

INDEKS 38135  
ISSN-0043-5201  
C e n a 20 000 zł



# WIADOMOŚCI URZĘDU PATENTOWEGO

Nr 1  
Styczeń 1993

Wydawnictwo  
Urzędu Patentowego Rzeczypospolitej Polskiej  
Warszawa

# SPIS TREŚCI

Poz.		Str.
	<b>Część I</b>	
	<b>Zarządzenia, okólniki, komunikaty</b>	
	<b>Część II</b>	
	<b>Wynalazki, wzory użytkowe</b>	
	<b>Wynalazki</b>	
1.	Udzielone patenty, patenty tymczasowe (od nr 159714 do nr 160043)	2
2.	Udzielone patenty na wynalazki, na które uprzednio udzielono patentów tymczasowych	30
3.	Świadectwa autorskie wydane twórcom wynalazków na podstawie art. 37 ust. 3 ustawy	31
4.	Decyzje wydane po ogłoszeniu o zgłoszeniu	
	— odmawiające udzielenia patentu, patentu tymczasowego - wykaz I	
	— umarzające postępowanie w sprawie udzielenia patentu, patentu tymczasowego - wykaz II.1, wykaz II.2	31
5.	Decyzje o wygaśnięciu patentu, patentu tymczasowego	32
6.	Decyzje o unieważnieniu patentu, patentu tymczasowego (w całości lub części)	33
7.	Zmiany w rejestrze patentowym	33
8.	Wnioski o udzielenie patentu na wynalazek chroniony patentem tymczasowym	35
9.	Wnioski o przywrócenie terminu do uiszczenia opłaty okresowej za ochronę wynalazku	35
	<b>Wzory użytkowe</b>	
10.	Udzielone prawa ochronne (od nr 50718 do nr 50867)	36
11.	Świadectwa autorskie wydane twórcom wzorów użytkowych na podstawie art. 37 ust. 3 w związku z art. 82 ustawy	48
12.	Decyzje wydane po ogłoszeniu o zgłoszeniu	
	— odmawiające udzielenia prawa ochronnego - wykaz I	
	— umarzające postępowanie w sprawie udzielenia prawa ochronnego - wykaz II.1, wykaz II.2	48
13.	Decyzje o przedłużeniu prawa ochronnego na wzór użytkowy	49
14.	Decyzje o wygaśnięciu prawa ochronnego	49
15.	Decyzje o przywróceniu terminu do uiszczenia opłaty okresowej za ochronę wzoru użytkowego	49
16.	Zmiany w rejestrze praw ochronnych	49
17.	Wnioski o przywrócenie terminu do uiszczenia opłaty okresowej za ochronę wzoru użytkowego	50
	<b>Część III</b>	
	<b>Znaki towarowe, wzory zdobnicze</b>	
	<b>Znaki towarowe</b>	
18.	Rejestracja (od nr 67501 do nr 67625; od nr 67627 do nr 67631; od nr 67633 do nr 67650; od nr 67652 do nr 67772; od nr 67724 do nr 67750; od nr 70537 do nr 70540)	50
19.	Decyzje o przedłużeniu prawa z rejestracji znaku towarowego	77
20.	Zbycie prawa z rejestracji znaku towarowego	83
21.	Udzielenie licencji	84
22.	Decyzje o wygaśnięciu prawa z rejestracji znaku towarowego	84
23.	Zmiany w rejestrze znaków towarowych	84
	<b>Wzory zdobnicze</b>	
24.	Rejestracja (od nr 11524 do nr 11656)	86
25.	Decyzje o przedłużeniu ochrony wzorów zdobniczych	89
	<b>Część IV</b>	
	<b>Sprostowania i wyjaśnienia Urzędu Patentowego RP</b>	
26.	Sprostowania opisów patentowych	90
	<b>Część V</b>	
	<b>Ogłoszenia</b>	
27.	Ogłoszenia oświadczeń o gotowości udzielenia licencji (licencja otwarta)	
	— patenty, prawa ochronne - wykaz I, wykaz II	90
28.	Wykaz polskich opisów patentowych, które zostały wydrukowane w październiku 1992r.	91
	<b>Część VI</b>	
	<b>Orzecznictwo</b>	
29.	Decyzja Komisji Odwoławczej przy Urzędzie Patentowym RP z dnia 30 czerwca 1992 r. (Odw. 1110/92)	93
30.	Decyzja Komisji Odwoławczej przy Urzędzie Patentowym RP z dnia 30 czerwca 1992 r. (Odw. 1112/92)	94
31.	Decyzja Komisji Odwoławczej przy Urzędzie Patentowym RP z dnia 30 czerwca 1992 r. (Odw. 1130/92)	95
	<b>Część VII</b>	
	<b>Informacje o przepisach zagranicznych. Statystyka</b>	

## WYDAWNICTWO URZĘDU PATENTOWEGO RZECZYPOSPOLITEJ POLSKIEJ

Redakcja i administracja: Urząd Patentowy RP, Al. Niepodległości 188, skr. poczt. 203, 00-950 Warszawa  
tel. 25-80-01/9, wew. 280 i 222 TELEFAX 250581

Informacja o cenach i warunkach prenumeraty na 1993 r. — dla czasopisma: WIADOMOŚCI URZĘDU PATENTOWEGO  
Warunki prenumeraty:

1. Cena prenumeraty na 1993 r. wynosi 240 000 zł.
2. Wpłaty i zamówienia na prenumeratę przyjmuje Urząd Patentowy RP 00-950 Warszawa, Al. Niepodległości 188/192.  
Konto NBP 0/0 Warszawa 1052-2583-223-1 Dż. 99 Rozdz. 1000 § 92.

Egzemplarze archiwalne można nabyć w Urzędzie Patentowym RP, Al. Niepodległości 188, skr. poczt. 203, 00-950 Warszawa  
w Wydziale Rozpowszechniania Wydawnictw UP — telefon 25-80-01 wew. 224.

Cena 20000 zł

Indeks 38135

Urząd Patentowy RP. Zam. 17/93. Nakład 870 egz. Obj. ark. wyd. 12,42; ark. druk. 12,0. Pap. offś. V kl. 80 g. A1.



# W I A D O M O Ś C I URZĘDU PATENTOWEGO

Warszawa, 1993 01 31

Nr 1

Poz. 1-31

## C Z Ę Ś Ć II

### WYNALAZKI, WZORY UŻYTKOWE

*Cyfrowe kody identyfikujące, które poprzedzają informacje o **udzielonych** patentach i patentach tymczasowych oraz prawach ochronnych mają następujące znaczenie:*

- (11) — numer patentu, patentu tymczasowego lub prawa ochronnego
- (21) — numer zgłoszenia wynalazku lub wzoru użytkowego
- (22) — data zgłoszenia wynalazku lub wzoru użytkowego
- (23) — data pierwszeństwa z wystawienia wynalazku lub wzoru użytkowego na wystawie i nazwa wystawy
- (31) — numer zgłoszenia priorytetowego (numer pierwszeństwa)
- (32) — data zgłoszenia priorytetowego (data pierwszeństwa)
- (33) — kraj, w którym dokonano zgłoszenia priorytetowego (kod kraju)
- (41) — data ogłoszenia o zgłoszeniu wynalazku lub wzoru użytkowego (w nawiasie pod datą ogłoszenia umieszczony jest numer zgłoszenia macierzystego)
- (51) — symbol międzynarodowej klasyfikacji patentowej; cyfra przed kodem (51) oznacza kolejną edycję MKP
- (54) — tytuł wynalazku lub wzoru użytkowego
- (61) — numer patentu głównego, patentu tymczasowego głównego lub głównego prawa ochronnego
- (72) — nazwisko i imię twórcy wynalazku lub wzoru użytkowego oraz w nawiasie kod kraju (kod kraju nie dotyczy osób krajowych)
- (73) — nazwisko i imię lub nazwa uprawnionego z patentu, patentu tymczasowego lub prawa ochronnego oraz miejsce zamieszkania lub siedziba i w nawiasie kod kraju (kod kraju nie dotyczy osób krajowych).

*Przed cyfrowym kodem identyfikującym (11) lub przed numerem patentu, patentu tymczasowego lub prawa ochronnego umieszczane są literowo-cyfrowe kody identyfikujące (kod rodzaju prawa), zgodnie z przyjętymi symbolami:*

Patent	— (B1)
Patent tymczasowy	— (B2)
Patent dodatkowy do patentu	— (B3)
Patent dodatkowy tymczasowy do patentu	— (B4)
Patent na wynalazek, na który uprzednio udzielono patentu tymczasowego	— (C1)
Patent dodatkowy na wynalazek, na który uprzednio udzielono patentu tymczasowego	— (C2)
Prawo ochronne	— (Y1)
Prawo ochronne dodatkowe do prawa ochronnego	— (Y3)

## WYNALAZKI

## 1

## UDZIELONE PATENTY, PATENTY TYMCZASOWE

(od nr 159714 do nr 160043)

- B (11) 160030** (41)900402 5(51) **A01C 5/04** (54) Środek chwastobójczy  
(21)280143 (22)890620  
(72) Kozuszek Krzysztof, Stępień Mirosław  
(73) Instytut **Budownictwa**, Mechanizacji i **Elektryfikacji** Rolnictwa, Warszawa  
(54) Wielorzędowy dołownik ciągnikowy
- B (11) 159804** (41)901210 5(51) **A01G 1/04**  
(21)279665 (22)8905 28  
(72) **Kadylak Jan**  
(73) Kadylak Jan, Morąg  
(54) Urządzenie do przemysłowego przygotowania podłoża w towarowej hodowli grzybów, zwłaszcza boczniaków
- B (11) 159957** (41) **90 01 22** 5(51) A01N **25/34**  
A01N 25/08  
(21)280292 (22)890628  
(31) 212668 (32) 88 06 28 (33) US  
(73) **E.I. Du Pont de Nemours and Co.**, Wilmington (US)  
(54) Środek szkodnikobójczy w postaci tabletki
- B (11) 159834** (41) **91 02 25** 5(51) A01N 37/10  
A01N **39/00**  
(21)282943 (22) **89 12 22**  
(31)6609/88 (32)8812 27 (33)HU  
(72) Bakos Jozsef (HU), Heil Bahnt (HU), Toth **Imre** (HU), Edes Bela (HU), Gebhardt Istvan (HU), Bihari Ferenc (HU), Durko nee Ponacz Anna (HU), Eifert **Gyula** (HU), Kiraly Jenó (HU), Konok nee **Horvath** Eva (HU), **Lukacs** Laszlo (HU), Meszaros **nee** Szekrenyesi Agnes (HU), Radvany Bela (HU), Sarosi **Lajos** (HU)  
(73) **BUDAPESTI VEGYIMUVEK**, Budapest (HU)  
(54) Środek chwastobójczy
- B (11) 159835** (41)900709 5(51) **A01N 37/10**  
A01N **39/00**  
(21)283010 (22) **89 12 27**  
(31)6610/88 (32)881227 (33)HU  
(72) Bakos Jozsef (HU), Heil **Balint** (HU), Toth Imre (HU), Edes Bela (HU), Gebhardt Istvan (HU), Bihari Ferenc (HU), Durko nee Ponacz Anna (HU), Eifert Gyula (HU), Kiraly Jenó (HU), Konok nee Horvath Eva (HU), Lukacs Laszlo (HU), Meszaros **nee** Szekrenyesi Agnes (HU), Radvany Bela (HU), Sarosi Lajos (HU)  
(73) Budapesti Vegyimuvek, Budapest (HU)  
(54) Środek chwastobójczy
- B1 (11) 159749** (41) **89 11 27** 5(51) A01N 43/66  
A01N 43/70  
(21)278660 (22)890405  
(31) **8808071.8** (32)880407 (33)GB  
(73) Shell Internationale Research Maatschappij BV, Haga (NL)
- B (11) 159849** (41)890807 5(51) A21C 1/06  
**A21C 11/20**  
(21)276001 (22) **88 11 26**  
(31) **04627/87-8** (32) 87 11 27 (33) CH  
(72) Manser Josef (CH), Egger Friedrich (CH), Seiler Werner (CH)  
(73) Buhler AG, Uzwil (CH)  
(54) Urządzenie do wytwarzania ciasta, **zwłaszcza** ciasta na wyroby **mączne**
- B1 (11) 159950** (41) **90 12 24** 5(51) A22C 25/14  
(21)280050 (22) **89 06 14**  
(72) **Rybarczyk** Stanisław  
(73) Przedsiębiorstwo Przemysłowo-Handlowe "Centrala Rybna", Poznań  
(54) **Urządzenie** do odgławiania dużych ryb
- B1(11) **160031** (41)901224 5(51) **A23K 1/18**  
(21)280184 (22)890621  
(72) Przybył Antoni  
(73) Akademia **Rolnicza**, Poznań  
(54) Sposób wytwarzania paszy dla żywienia wylęgu lipienia
- B1 (11) **159798** (41) **90 01 22** 5(51) **A24D 1/18**  
**A24F 47/00**  
(21)279423 (22) **89 05 12**  
(31) 194696 (32) 88 05 16 (33) US  
(73) R.J. Reynolds Tobacco Company, Winston-Salem (US)  
(54) Wyrób do palenia
- B (11) 159928** (41)901112 5(51) **A41D 13/04**  
(21)279299 (22)890504  
(72) Grala Kazimierz, Janiszewska Maria, Przyborowski Adam  
(73) Zakłady Mięsne "MEAT" Spółka **Akcyjna**, Gdynia  
(54) Fartuch przeciwskaleczeniowy
- B1 (11) **159941** (41) 89 11 27 5(51) A42B **3/00**  
F41H **1/04**  
(21)279786 (22)890605  
(72) Zdanowski Mirosław, Bednarek Zoja, Zegar Wojciech, **Matusiak** Jerzy, Chlebowski Włodzimierz  
(73) Szkoła Główna Służby Pożarniczej, Warszawa  
(54) Hełm ochronny strażacki, zwłaszcza dla ratownictwa technicznego
- B1 (11) **159927** (41) **90 11 12** 5(51) A47B 91/00  
A47B 13/00  
(21)279292 (22)890503  
(72) Muczko Edmund

- (73) **"Exbud"** Spółka Akcyjna, Kielce  
(54) Zespół nóg do mebli, zwłaszcza biurowych
- B3 (11) **160023** (41) **89 11 13** 5(51) A47C 1/02  
A47C **9/02**  
A47C **3/24**
- (21)275566 (22) **88 10 29**  
(23) 88 05 02 Proekspozycyjna Wystawa Polskich **Mebli**, Poznań  
PL  
(61) **155125**  
(72) **Cyrkler** Mieczysław, Grzesiak Waldemar, **Knaflewski** Roman  
(73) Spółdzielnia Pracy "Wenus", Poznań  
(54) **Krzésio** biurowe
- B (11) **159856** (41)900709 5(51) **A61F 2/30**  
(21)276983 (22) **88 12 30**  
(72) **Rafalski Zygmunt, Girek Zbigniew, Konzal Stanisław, Koziarski Józef**  
(73) Politechnika Śląska im. W. Pstrowskiego, Gliwice  
(54) Przesuwany wszczep kostny
- B (11) **160018** (41)900723 **5(51) A61K 35/14**  
**A61K 39/245**  
A61K 39/42
- (21)283914 (22)900221  
(72) **Kałużewski** Stanisław M., Jagielski Marek A.  
(73) Wytwórnia Surowic i Szczepionek, Lublin  
(54) Sposób otrzymywania heterofilnego antygeny mononukleozowego
- B1 (11) **160041** (41)900625 5(51) **A61K 9/127**  
A61J 3/07
- (21)276415 (22)881214  
(72) Krawczyk Andrzej, Gutowicz Jan  
(73) Akademia Medyczna, Wrocław  
(54) Urządzenie do wytwarzania liposomów
- B1 (11) **159857** (41)900723 5(51) **A61M 5/142**  
A61M 5/20  
F04B **51/00**
- (21)277308 (22) **89 01 20**  
(72) Wójcik Jan, Lilpop Bogusław, Ziembicki Marek, Bielawski Stanisław  
(73) Polska Akademia Nauk Instytut Biocybernetyki i Inżynierii Biomedycznej, Warszawa  
(54) Sposób ciągłej kontroli pracy noszonego mikrodozownika infuzyjnego
- B1 (11) **159864** (41) **90 09 03** 5(51) A62B 18/02  
A62B 23/00
- (21)277834 (22)890221  
(72) Gradoń Leon, Gawroński Roman, Nowicki Jerzy, Piłaciński Włodzimierz, Bodasiński Jacek, Gajdulewicz Jarosław, Siwkowski Krzysztof, Kiepiel Wiesław, Manczak-Mancewicz Leonard, Kochanowska Barbara, Wyroślak Andrzej  
(73) Politechnika Warszawska, Warszawa; **Przedsiębiorstwo "SECURA"** B.C. Spółka z o.o., Warszawa  
(54) **Półmaska** przeciwpyłowa
- B (11) **159865** (41) **90 09 03** 5(51) A62B 18/02  
A62B 23AX)
- (21)277835 (22)890221  
(72) Gradoń Leon, Gawroński Roman, Nowicki Jerzy, Piłaciński Włodzimierz, Bodasiński Jacek, Gajdulewicz Jarosław, Siwkowski Krzysztof, Kiepiel Wiesław, Manczak-Mancewicz Leonard, Kochanowska Barbara, Wyroślak Andrzej  
(73) Politechnika Warszawska, Warszawa; Przedsiębiorstwo "SECURA" B.C. Spółka z o.o., Warszawa  
(54) **Półmaska** przeciwpyłowa
- B1 (11) **159827** (41) **90 04 30** 5(51) **B01D 15/08**  
(268408) **G01N 30/56**
- (21)282181 (22) **87 10 23**  
(72) Boguszewski Bogusław, Lodkowski Roman, Suprynowicz Zdzisław  
(73) Uniwersytet Marii Curie **Skłodowskiej**, Lublin  
(54) Sposób napełniania kolumn do wysokosprawnej chromatografii cieczowej
- B1 (11) **159789** (41)901001 **5(51) B01D 21/02**  
(21)278586 (22)8903 30  
(72) Czapski Jerzy, Sierpina Mariusz  
(73) Biuro Projektów Budownictwa Komunalnego, Wrocław  
(54) Poziomy osadnik ciśnieniowy
- B1 (11) **159985** (41)910211 **5(51) B01D 45/08**  
(21)280895 (22)890801  
(72) Grechuta Gustaw  
(73) Elektrownia "Łaziska", Łaziska Górne  
(54) Urządzenie do oddzielania cieczy od **sprężonych** gazów w szczególności od powietrza przepływającego w rurociągach
- B1 (11) **160042** (41)900709 **5(51) B01D 53/00**  
(21)276829 (22)881228  
(72) Harabin Edward, Kacprzak Tadeusz, Kawalec Czesław, Kowalczyk Stanisław  
(73) Zakłady Azotowe "PUŁAWY", Puławy; Przedsiębiorstwo Projektowania Modernizacji i Rozwoju Zakładów Azotowych **"PUŁAWY"** - PROZAP Spółka z o.o., Puławy  
(54) Sposób opróżniania przestrzeni chłodzącej reaktora chemicznego pracującej pod ciśnieniem z medium niebezpiecznego, zwłaszcza dowthermu
- B1 (11) **159920** (41)901029 **5(51) B01D 53/36**  
(21)278973 (22)890419  
(72) Wojciechowski Jerzy  
(73) PAN Instytut Katalizy i Fizykochemii Powierzchni, Kraków  
(54) Sposób katalitycznego, rewersyjnego dopalania gazów
- B1 (11) **159877** (41) **89 06 12** 5(51) B01D 63/02  
B01D 53/22  
B01D 67/00
- (21)275193 (22) **88 10 11**  
(31) **4604/87** (32)871013 (33) HU  
(73) **Tatabányai** Banyak Vallalat, Tatabánya (HU)

(54) Urządzenie do oddzielania składników roztworów i mieszanin gazowych oraz sposób wytwarzania urządzenia do oddzielania składników roztworów i mieszanin gazowych

**B1 (11) 159922** (41)901029 **5(51) B01F 17/42// C09D 5/24**

(21)279080 (22)890421  
(72) Pyżalski Kazimierz, Bekierz Gerard  
(73) Instytut Ciężkiej Syntezy Organicznej "Blachownia", Kędzierzyn-Koźle  
(54) Emulgator do past rezystywnych

**B1 (11) 159785** (41)901001 **5(51) B01F 7/08 B29C 47/64 C06B 21/00**

(21)277940 (22)890223  
(72) **Szmajda** Jerzy, Syrczyński Piotr, Kobak Wojciech, Przytocki Piotr, Paściak Kazimierz, Stój Michał  
(73) Instytut Przemysłu Organicznego, Warszawa  
(54) **Ugniatarko-wytłaczarka** do żelatynizacji i przetwórstwa polimerów naturalnych i **sztucznych**, zwłaszcza do produkcji prochu nitrocelulozowego

**B1 (11) 159817** (41)910311 **5(51) B01J 20/00**

(21)281273 (22)890831  
(72) Dawidowicz Andrzej  
(73) Uniwersytet Marii Curie **Skłodowskiej**, Lublin  
(54) Sposób otrzymywania spieków porowatych

**B1 (11) 160000** (41)910408 **5(51) B01J 23/42 B01D 53/36**

(21)281611 (22)890926  
(72) Nowicki Bogusław, Zawadzka **Sabina**, Masiarz Anna, Maksymiec Daniel, Zawadzki Mieczysław, Gniady Danuta, Jaglarz Władysław, Zawisłak Andrzej, Zawieruszynski Kazimierz  
(73) Instytut Ciężkiej Syntezy Organicznej "**Blachownia**", **Kędzierzyn-Koźle**  
(54) Sposób wytwarzania katalizatorów

**B1 (11) 159998** (41)910325 5(51) B01J 23/44

(21)281433 (22)890913  
(72) Nowicki Bogusław, Masiarz Anna, Maksymiec Daniel, Zawadzki Mieczysław, Gniady Danuta, Zawadzka **Sabina**, Jaglarz Władysław  
(73) Instytut Ciężkiej Syntezy Organicznej "Blachownia", **Kędzierzyn-Koźle**  
(54) Sposób preparacji katalizatora do redukcji tlenu

**B1 (11) 159870** (41)891030 5(51) B01J 23/76 B01J 37/03 C07C 39/07

(21)272059 (22)880422  
(72) Wrzyszczy Józef, Ćmiełowska **Jolanta**, **Jaworska-Galas** Zofia, **Kaczmarczyk** Włodzimierz, Mazur Kazimierz, Mista Włodzimierz  
(73) Instytut Niskich Temperatur i Badań Strukturalnych Polskiej Akademii Nauk, Wrocław  
(54) Sposób wytwarzania katalizatora do alkilacji fenolu metanolem do **orto-krezolu**

**B1 (11) 159882** (41)900709 **5(51) B01J 31/22 C07C 2/68 C07C 15/085 C07F 5/06**

(21)276877 (22)881230  
(72) Tęcza **Teresa**, Młynarczyk **Anna**, Polaczek Jerzy, Franek Lucjan, Lisicki Zygmunt, Żebrowski Michał, **Rościszewski** Andrzej, **Galbfach** Ryszard, Urbański **Janusz**, Dąbrowski Jacek, Krzysztofik Paweł  
(73) Instytut Chemii **Przemysłowej**, Warszawa  
(54) Sposób wytwarzania katalizatora do procesu alkilacji benzenu propylenem

**B1 (11) 159843** (41)891002 5(51) B01J 32/00 C04B 33/00

(21)271513 (22)880330  
(72) Wasilewski Andrzej, Lipińska Aleksandra, Wasilewska Agnieszka, Benbenek Stanisław, Kijeński **Jacek**, Chmielewski Stanisław, Dyrda Bernard, Różycki **Jacek**, Scierzynski Ryszard  
(73) Politechnika Warszawska, Warszawa  
(54) Sposób wytwarzania nośnika do **katalizatora oksy chlorowania** etylenu

**B1 (11) 159871** (41)891030 **5(51) B01J 33/00**

(21)272060 (22)880422  
(72) Wrzyszczy Józef, **Jaworska-Galas** Zofia, Janiak **Stanisław**  
(73) Instytut Niskich Temperatur i Badań Strukturalnych Polskiej Akademii Nauk, Wrocław  
(54) Sposób wytwarzania katalizatora powłokowego do usuwania z gazów zanieczyszczeń organicznych i nieorganicznych

**B1 (11) 159872** (41)891030 5(51) B01J 37/08 B01J 21/02

(21)272061 (22)880422  
(72) Wrzyszczy Józef, **Jaworska-Galas** Zofia, Janiak **Stanisław**  
(73) Instytut Niskich Temperatur i Badań Strukturalnych Polskiej Akademii Nauk, Wrocław  
(54) Sposób wytwarzania masy do sporządzania powłok katalitycznie aktywnych

**B1 (11) 159878** (41)900528 5(51) B01J 8/02

(21)275874 (22)881118  
(72) **Synoradzki** Ludwik, Lasota Jacek, Kasprzak Andrzej, Wisiański Jerzy, Mania Michał, Klemczyński Janusz  
(73) Politechnika Warszawska, Warszawa  
(54) Urządzenie do prowadzenia reakcji w środowisku silnie korozyjnym i erozyjnym

**B1 (11) 159858** (41)900806 **5(51) B03D 1/18 C02F 1/24**

(21)277340 (22)890124  
(72) **Wenda** Ryszard  
(73) **Politechnika** Warszawska, Warszawa  
(54) Zbiornik flotacyjny

**B1 (11) 159948** (41)901224 **5(51) B06B 1/06 G01N 29/04**

(21)279992 (22)890614

- (72) **Latuszek** Antoni  
 (73) Politechnika Warszawska, Warszawa  
 (54) Szerokopasmowe urządzenie do wytwarzania akustycznych fał powierzchniowych na powierzchniach dowolnych ciał stałych
- B1 (11) 160032 (41)900402 5(51)B07B 1/12  
 (21)280351 (22)8906 29  
 (72) Nowak Zygfryd, Kalemba Janusz, Martyniak Jerzy, Baranowski Józef  
 (73) Główny Instytut Górnictwa, Katowice  
 (54) Urządzenie do selektywnego wzbogacania **trudnowzbogacalnych** miałow węgla energetycznych
- B1 (11) 159979 (41) 91 01 28 5(51) B09B 5/00  
 (21)280666 (22)890718  
 (72) Kurcz Andrzej, Tokaj Wiesław  
 (73) Instytut Badawczy Dróg i Mostów, Warszawa  
 (54) Warstwa **neutralizacyjno-izolacyjna** nasypów zbudowanych z odpadów przemysłowych
- B1 (11) 159911 (41) 90 10 01 5(51) B21B 39/20  
 (21)278602 (22)8903 31  
 (72) Kurcz Wiesław, Wzorek **Józef, Białek** Feliks, Trepa **Krzysztof**, Knap Marian  
 (73) Huta im. Tadeusza **Sendzimira**, Kraków  
 (54) Spychacz **slabów**
- B1 (11) 159792 (41) 89 11 13 5(51) B21D 11/07  
 (21)278698 (22)890405  
 (72) Krzyżanowski Paweł  
 (73) Przedsiębiorstwo Wdrażania i Upowszechniania Postępu Technicznego i Organizacyjnego **"POSTEOR"**, Wrocław  
 (54) Urządzenie do gięcia rurek falistych
- B1 (11) 159794 (41) 90 10 29 5(51) B21D 28/06  
 (21)279082 (22)890421  
 (72) Zych Julian  
 (73) ABB **"Dolmel"** LTD - Spółka z o.o., Wrocław  
 (54) Sposób wykrawania i wykrojmk do wykrawania z taśmy, segmentów blach stojana generatora
- B1 (11) 160001 (41) 91 04 08 5(51) B21D 43/09  
**B23Q 7/02**  
 (21)281732 (22) 89 10 04  
 (72) Krasieński Krzysztof/Tatarkiewicz Zbigniew, Weinert Hanna  
 (73) Instytut Obróbki **Plastycznej**, Poznań; Zakłady Sprzętu Grzejnego **"WROZAMET"**, Wrocław  
 (54) **Podajnik** walcowy materiałów **piaskich**
- B1 (11) 159883 (41)900723 5(51)B21H3/10  
 (21)276936 (22) 88 12 29  
 (72) Bartusz **Ryszard, Rychlewski Marek**, Szczesny Jerzy  
 (73) Fabryka **Obrabiarek** Specjalnych **"PONAR-WIEPOFAMA"** im. Powstańców Wielkopolskich, Poznań  
 (54) Sposób i urządzenie do grzania oporowego materiału przedmiotu wejściowego w postaci pręta przed obróbką plastyczną na gorąco, zwłaszcza przy walcowaniu wiertel
- B1(11)159933 (41)901126 5(51) B22C 1/20  
 (21)279500 (22) 89 05 16  
 (72) Bosak Kazimierz, Hawro Marian, Tytuła Władysław  
 (73) Zakłady Chemiczne **"Organika-Sarzyna"**, Nowa Sarzyna  
 (54) Masa formierska
- B1 (11)159991 (41)910225 5(51) B22D 11/00  
 (21)281127 (22)8908 22  
 (72) Gadzało Zbigniew, Zamarski Wojciech, Baranowski Wiktor  
 (73) Walcownia Metali **"Warszawa"**, Warszawa  
 (54) Sposób odlewania brązów krzemowych
- B1 (11) 159975 (41) 91 01 28 5(51) B22F 1/00  
 (21)280625 (22) 89 07 14  
 (72) Pampuch Roman, Stobierski **Ludostaw**, Lis Jerzy, Białoskórski Jerzy, Ermer Elżbieta  
 (73) Akademia **Górniczno-Hutnicza** im. Stanisława Staszica, Kraków  
 (54) Sposób sporządzania gęstwy lejnzej ze spiekalnego proszku **węglika** krzemu
- B1 (11) 159969 (41) 91 01 14 5(51) B22F 3/16  
 (21)280497 (22)890707  
 (72) Bukowiecki Jerzy, Ostrihansky Ewa, Kwaśny Zygmunt, Karwata Teresa, Bujok Jerzy, Piszkiwicz Jerzy, Widera Edyta, Gibas Henryk  
 (73) Huta **BAILDON**, Katowice  
 (54) Sposób wytwarzania spiekanego węglika wolframu na osnowie kobaltu
- B1 (11)160013 (41)910603 5(51)B22F3/16  
 (21)282482 (22) 89 11 24  
 (72) Nowacki Jerzy, Wasiak Zbigniew, Szymański Grzegorz  
 (73) Łódzka Spółdzielnia Mleczarska, Łódź  
 (54) Sposób wytwarzania nieporowatych panewek łożysk **samo-**smarujących
- B1 (11)159981 (41)910128 5(51)B22F9/16  
 (21)280723 (22)890720  
 (72) Pampuch Roman, Stobierski Ludostaw, Lis Jerzy, Białoskórski Jerzy, Ermer Elżbieta  
 (73) Akademia **Górniczno-Hutnicza** im. Stanisława Staszica, Kraków  
 (54) Sposób wytwarzania mikroproszku roztworu stałego boru w węgliku krzemu
- B1 (11)159982 (41)910128 5(51) B22F 9/18  
 (21)280724 (22)890720  
 (72) Pampuch Roman, Stobierski Ludostaw, Lis Jerzy, Białoskórski Jerzy, Ermer Elżbieta  
 (73) Akademia Górniczno-Hutnicza im. Stanisława Staszica, Kraków  
 (54) Sposób wytwarzania mikroproszku roztworu stałego boru w węgliku krzemu
- B1 (11)159764 (41) 89 05 30 5(51) B23B 27/22  
 (21)274990 (22)880930  
 (31) 84078 (32) 87 10 02 (33) IL

(54) Urządzenie do impulsowej obróbki powierzchni

(57) Urządzenie posiada obrotową głowicę, wrzeciono (2) z elementem krzywkowym oraz mechanizm mocowania i posuwu obrabianego przedmiotu (4) usytuowanego w osi obrotu głowicy i wrzeciono (2). Głowica posiada umieszczone promieniowo bijaki (6), które poprzez podkładki (8) stykają się ze sprężynami (9). Średnica podkładki (8) jest większa od średnicy prowadnicy (5). Długość bijaka (6) jest krótsza niż odległość (a) zewnętrznej krawędzi prowadnicy (5) od powierzchni obrabianego przedmiotu (4).

(2 zastrzeżenia)

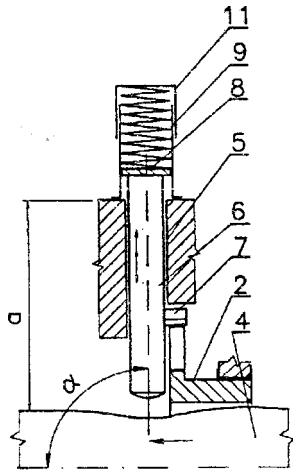

A1(21) 304314 (22) 94 07 15 6(51) B29C 35/08

(31) 93 93810515 (32) 93 07 19 (33) EP  
93 2299 29 07 93 CH  
93 2350 0608 93 CH

- (71) CIBA-GEIGY AG, Bazyleja, CH  
(72) Hagmann Peter, DE; Borghorst Sharla, DE; Golby John, DE; Herbrechtsmeier Peter, DE; Kretzschmar Otto, DE; Seiferling Bernhard, DE; Söllner Norbert, DE; Müller Beat, CH

(54) Sposób wytwarzania kształtek, urządzenie do wytwarzania kształtek oraz kształtka wytworzona tym sposobem

(57) Wynalazek dotyczy sposobu wytwarzania kształtek, zwłaszcza soczewek optycznych oraz urządzenia do wytwarzania kształtek. W dwuczęściowej formie (1), której wnęka (15) określa kształt wytwarzanej kształtki, umieszcza się odmierzoną ilość materiału sieciowanego przez oddziaływanie odpowiednią postacią energii, zwłaszcza światłem ultrafioletowym (3).

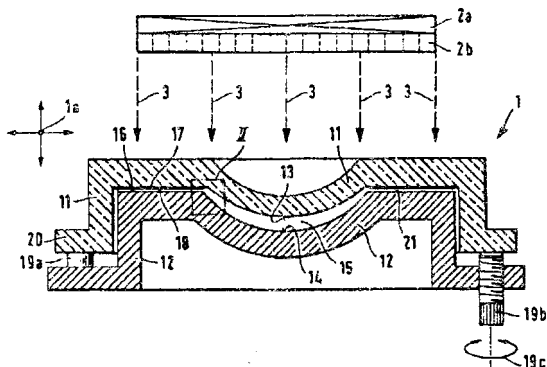

Obie połówki (11, 12) formy utrzymuje się w niewielkim odstępie od siebie tak, że pomiędzy nimi utworzona jest cienka pierścieniowa szczelina (16), która jest połączona z wnęką formy (15) i przez którą może wypływać nadmiar materiału. Sieciowanie wyzwalane jest przez oddziaływanie wybraną postacią energii, przy czym oddziaływanie to jest za pomocą odpowiedniej maski (21) ograniczone przestrzennie do wnęki (15) tak, że materiał znajdujący się poza wnęką nie jest sieciowany. Sposób ten jest odpowiedni do wytwarzania soczewek kontaktowych, ale nie wyłącznie.

(62 zastrzeżenia)

A1(21) 304196 (22) 94 07 08 6(51) B29C 67/20

(31) 93 001546 (32) 93 07 14 (33) IT  
93 002090 30 09 93 IT

- (71) KRYPTON INTERNATIONAL S.A., Senningerberg, LU  
(72) Fiorentini Carlo, IT; Murray Griffiths Anthony Charles, CY

(54) Sposób ciągłego wytwarzania płytowej pianki polimerowej i urządzenie do ciągłego wytwarzania płytowej pianki polimerowej

(57) Sposób ciągłego wytwarzania poliuretanowej płytowej pianki, zawierający etapy tworzenia mieszaniny reaktywnych składników chemicznych oraz mieszania tych reaktywnych składników chemicznych z czynnikiem przedmuchującym o niskiej temperaturze wrzenia, w warunkach wystarczającego ciśnienia dla utrzymania czynnika przedmuchującego w stanie płynnym, charakteryzuje się tym, że powoduje się spienianie mieszaniny w warunkach kontrolowanego ciśnienia, przez przepuszczanie otrzymanej mieszaniny wzdłuż wydłużonej komory wyrównywania ciśnienia (21) i poprzez podłużną strefę spadku ciśnienia (17), dla zapoczątkowania spieniania, powoduje się przepływ spienionej mieszaniny wzdłuż wnęki spieniającej (19) i poprzez otwór wylotowy (20), wyładowując tym samym spienioną mieszaninę na substrat. Wynalazek dotyczy także urządzenia do ciągłego wytwarzania polimerowej, płytowej pianki.

(27 zastrzeżeń)

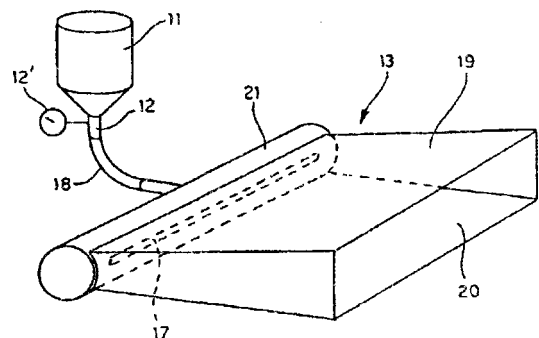

A1(21) 299678 (22) 93 07 13 6(51) B41M 3/00

- (75) Sech Julian Andrzej, Złocieniec  
(54) Sposób zobrazowania grafiki i tekstu na wielkich płaszczyznach

(57) Sposób polega na utworzeniu ekranu z elementów podstawowych, na przykład w postaci płaskich kwadratów. Dwie powierzchnie elementu różnią się kontrastem. Utworzenie obrazu następuje przez pożądaną wzajemną ułożenie dwu kontrastowych powierzchni elementów lub ustawienie w położeniu odchylonym jednych względem drugich.

(3 zastrzeżenia)



- (72) **Bohosiewicz** Marian, Pasek Czesław, Tengler Marian, Gołaszewski Antoni, **Bernady** Andrzej, Hanisz Alojzy, Brodziński Janusz, Żądło Stanisław  
 (73) Kopalnia Węgla Kamiennego "Staszic", Katowice  
 (54) Przyrząd do regeneracji pokryw **półmasek** przeciwpyłowych
- B1 (11) **159947** (41)901224 **5(51) B23Q 7/04**  
 (21)279985 (22) **89 06 14**  
 (72) Dziuba Zbigniew, Rogowski Wojciech  
 (73) Instytut Fizyki Polskiej Akademii Nauk, Warszawa  
 (54) Sposób przekazywania kapsuły pomiędzy dwoma chwytakami podająco-odbierającymi oraz chwytak podająco-odbierający
- B1 (11) **159906** (41)891002 **5(51) B23Q 7/10 B23B 15/00**  
 (21)278405 (22)8903 22  
 (72) Stępniewski Stanisław, Burzyński Jerzy, Krasiewicz Wiesław, Koszewski Roman  
 (73) Kombinat Przemysłu Narzędziowego "VIS", Fabryka Wyrobów Precyzyjnych im. Gen. Świerczewskiego, Warszawa  
 (54) Podajnik przedmiotów obrabianych
- B1 (11) **159742** (41) **91 03 25** 5(51) B24B 21/14  
 (21)281563 (22)890921  
 (72) Zaborski Stanisław  
 (73) Politechnika Wrocławska, Wrocław  
 (54) Tarcza dociskowa do szlifowania taśmą ścierną
- B1 (11) **159743** (41)9103 25 **5(51) B24B 21/14**  
 (21)281565 (22)8909 21  
 (72) Zaborski Stanisław  
 (73) Politechnika Wrocławska, Wrocław  
 (54) Tarcza dociskowa do szlifowania taśmą ścierną
- B1 (11) **159758** (41)9103 25 5(51) B24B 21/14  
 (21)281564 (22)890921  
 (72) Zaborski Stanisław  
 (73) Politechnika **Wrocławska**, Wrocław  
 (54) Tarcza **dociskowa** do **szlifowania** gładkościowego taśmą ścierną
- B1 (11) **159741** (41)9103 25 **5(51) B24B 37/00**  
 (21)281490 (22) **89 09 15**  
 (72) Zaborski Stanisław  
 (73) Politechnika Wrocławska, Wrocław  
 (54) Docierak tarczowy do docierania oscylacyjnego
- B1 (11) **159755** (41)9103 25 **5(51) B24B 37/00**  
 (21)281487 (22)890915  
 (72) Zaborski Stanisław  
 (73) Politechnika Wrocławska, Wrocław  
 (54) Docierak tarczowy do docierania oscylacyjnego
- B1 (11) **159756** (41)910325 **5(51) B24B 37/00**  
 (21)281488 (22) **89 09 15**  
 (72) Zaborski Stanisław  
 (73) Politechnika Wrocławska, Wrocław  
 (54) Docierak tarczowy do docierania oscylacyjnego
- B1 (11) **159757** (41) **91 03 25** 5(51) B24B 37/00  
 (21)281489 (22) **89 09 15**  
 (72) Zaborski Stanisław  
 (73) Politechnika Wrocławska, Wrocław  
 (54) Docierak tarczowy do docierania **oscylacyjnego**
- B1 (11) **160026** (41)890904 **5(51) B24B 41/04 A61B 17/32**  
 (21)277826 (22)890218  
 (72) Kozłowski Michał, Karpiński Tadeusz  
 (73) Wyższa Szkoła Inżynierska, Koszalin  
 (54) Wrzeciennik szlifierski, zwłaszcza do szlifowania ostrzy
- B1 (11) **159787** (41)901001 **5(51) B24C 3/12 B65G 45/00**  
 (21)278345 (22) **89 03 17**  
 (72) Sikorski Zbigniew, Grabarek Jan, Jachowicz Grzegorz, **Moczyński Marek**, **Okoń** Zbigniew, **Ratusznik** Jerzy  
 (73) Kopalnia Węgla Brunatnego "BEŁCHATÓW", Rogowice  
 (54) Oczyszczarka pneumatyczna komorowa do oczyszczania przedmiotów walcowych
- B1 (11) **159790** (41)901015 **5(51) B24D 3/28 B24D 7/14**  
 (21)278656 (22)890405  
 (72) Smoluchowska-Jarosz Barbara, Tomaszuk Krzysztof, Mata Adam, Jarosz Tadeusz  
 (73) Kombinat Przemysłu Narzędziowego "VIS", Fabryka Wyrobów Precyzyjnych im. Gen. Świerczewskiego, Warszawa  
 (54) Ściernica dwupierścieniowa z materiałów supertwardych o spoiwie **żywicznym**
- B1 (11) **159740** (41)910311 **5(51) B24D 7/00**  
 (21)281355 (22)890908  
 (72) Zaborski Stanisław  
 (73) Politechnika Wrocławska, Wrocław  
 (54) Ściernica do szlifowania gładkościowego
- B1 (11) **159737** (41)910211 **5(51) B25J 13/02 G05G 9/04**  
 (21)280912 (22)890802  
 (72) Oleksiuk Maciej, Skotnicki Krzysztof  
 (73) Przemysłowy Instytut Automatyki i Pomiarów "**PIAP**", Warszawa  
 (54) Dźwignia **sterująca**
- B1 (11)159739** (41)910225 **5(51) B25J 17/00**  
 (21)281125 (22)890821  
 (72) Skotnicki Krzysztof, Oleksiuk Maciej  
 (73) Przemysłowy Instytut Automatyki i Pomiarów "**PIAP**", Warszawa  
 (54) Przegub jednoosiowy, zwłaszcza dźwigni sterującej
- B1 (11) **160014** (41)910617 5(51) **B25J 9/02**  
 (21)282788 (22)891215  
 (72) Lenczewski-Samotyja Jerzy  
 (73) Ośrodek Badawczo-Rozwojowy Podstaw Technologii i Konstrukcji Maszyn, Warszawa

- (54) Moduł ruchu kątownego trójpołożeniowego
- B1 (11) **159994** (41) **91 03 11** 5(51) **B26D 5/34**  
 (21)281304 (22)890904  
 (72) **Lempke** Ludomir, Chmielecki Janusz, Łukaszewski Edward, Słoma Feliks, Czubała Zbigniew  
 (73) Zakłady Podzespołów Radiowych "Miflex", Kutno  
 (54) Układ sterowania wstęgą folii w krajarce wzdłużnej przed **rozcięciem**
- B1 (11) **159952** (41) **91 01 28** 5(51) **B27B 7/04**  
 (21)280079 (22)890616  
 (72) Skowronek Krzysztof  
 (73) "**TIM-POL**" Spółka z o.o., Świdnik  
 (54) Pilarka wielotarczowa
- B1 (11) **159869** (41) **89 01 23** 5(51) **B27C 1/08**  
 (21)271449 (22)8803 26  
 (31)87105436.7 (32)870413 (33) **EP**  
 (72) Wolf Johann (AT)  
 (73) Johann Wolf GmbH KG, Scharnstein (AT)  
 (54) Sposób obróbki ze wszystkich stron kłód i urządzenie do obróbki ze wszystkich stron kłód
- B1 (11) 159876** (41) 89 05 02 5(51) **B27N 3/00**  
 (21)275147 (22)881007  
 (31)P.3734180.4 (32)871009 (33)DE  
 (72) Ahrweiler Karl-Heinz (DE), **Heimes** Bernd (DE)  
 (73) Eduard Kusters **Maschinenfabrik GmbH und CO.KG**, Krefeld (DE)  
 (54) Sposób **wytwarzania**, zwłaszcza płyt wiórowych i prasa dwutaśmowa do wytwarzania płyt wiórowych
- B1 (11) **159799** (41) **90 11 26** 5(51) **B29C 45/66**  
 (21)279465 (22) **89 05 15**  
 (72) Grudziński Janusz, Jabłoński Wojciech  
 (73) Ośrodek Badawczo-Rozwojowy Maszyn i Urządzeń Chemicznych "Metalchem", Toruń  
 (54) Mechanizm ustalający położenie suwaka formy wtryskowej
- B1 (11) **160020** (41) **90 03 05** 5(51) **B29C 47/88**  
**C08J 5/18//**  
**C08L 75/00**  
**C08L 67/00**  
 (21)274477 (22)880830  
 (72) Roslaniec Zbigniew, Wojcikiewicz Henryk, Gil Bogdan, **Zemczak** Józef  
 (73) Politechnika **Szczecińska**, Szczecin  
 (54) Sposób wytwarzania folii do węży pożarniczych
- B1 (11) **159953** (41) 901224 5(51) **B29D 30/00**  
**B29C 35/18**  
**B29B 13/04**  
 (21)280080 (22) **89 06 16**  
 (72) Janeczko Janusz, Jaśkiewicz Leon, **Malan** Zdzisław, Matelowski Jerzy, Misiewicz Ryszard, Olech Roman, Tarnowski Andrzej, Trojanowski Józef, Wiktorski Waldemar
- (73) "Stomil" Dębica - Spółka Akcyjna, Dębica  
 (54) Sposób i urządzenie do przygotowania **złącz** stykowych detek przed wulkanizacją
- B1 (11) 159783** (41) 90 09 03 5(51) **B32B 7/04**  
**D04H 5/06**  
 (21)277910 (22)890222  
 (72) **Polus** Zenon, Krzywański Wiesław, Walkiewicz Ryszard, **Krzęzewska** Elżbieta, Barczewski Michał, Skoczylas Andrzej, Zielińska Barbara  
 (73) Instytut **Włókiennictwa**, Łódź; Zakłady Produkcji i Przetwórstwa Pianki Poliuretanowej "Polopren", Zgierz  
 (54) Sposób wytwarzania wielowarstwowych wyrobów włókienniczych
- B1 (11) 160033** (41) **90 01 08** 5(51) **B60C 23/14**  
 (21)280555 (22)8907 04  
 (72) Kacalak Wojciech, Lubiński Andrzej (DE)  
 (73) Wyższa Szkoła Inżynierska, Koszalin  
 (54) Końcówka przewodu pneumatycznego, zwłaszcza do urządzeń do pompowania opon samochodowych
- B2 (11) 159833** (41) 900917 5(51) **B60T 8/34**  
**F16D 57/06**  
 (21)282749 (22) **89 12 12**  
 (72) **Grzegożek** Witold  
 (73) Politechnika Krakowska im. Tadeusza Kościuszki, Kraków  
 (54) **Elektro-hydrauliczny** modulator ciśnienia płynu dla przeciwślizgowego układu hamulcowego pojazdu kołowego
- B1 (11) 159972 (41) 910114 5(51) **B61G 9/00**  
**F15B 15/00**  
 (21)280535 (22) **89 07 10**  
 (72) Mockiewicz Kazimierz  
 (73) Ośrodek **Badawczo-Rozwojowy** Pojazdów Szynowych, Poznań  
 (54) Zespół mocujący amortyzator sprzęgu samoczynnego
- B (11) 159960** (41) **89 12 27** 5(51) **B61J 3/04**  
 (21)280361 (22)890630  
 (72) Borkowski Zbigniew, Brzoza Józef, Stępień Zdzisław, Smyk Dietrich  
 (73) Kopalnia Węgla Kamiennego im. Związku Młodzieży Polskiej, **Zory**  
 (54) Linowy popychak elektryczny ze sprzężeniem ciernym
- B1 (11) **159810** (41) 901224 5(51) **B62D 21/18**  
**B60P 3/28**  
**B66C 23/36**  
 (21)280144 (22) **89 06 2** (72) Główka Marek, Szymer Mirosław  
 Mielczarek Wiktor
- (73) Fabryka Maszyn Budowlanych "**Famaba**", Głogów  
 (54) Rama podporowa
- B1 (11) **160003** (41) 910422 5(51) **B62D 21/18**  
**B66C 23/36**  
 (21)281812 (22)891012

- (72) Prószyński Eugeniusz, Rytel Eugeniusz  
 (73) Przemysłowy Instytut Maszyn Budowlanych, Kobyłka  
 (54) Rama podporowa dla żurawi samochodowych
- B1 (U) 159940 (41)90 12 10 5(51) B63B 27/12  
**B66C 13/00**
- (21)279757 (22)890601  
 (72) Góral Romuald, Władysław Marian, Sorokin Stefan  
 (73) **Przedsiębiorstwo Projektowo-Uslugowe "NAVICENTRUM"**  
 Spółka z o.o., Wrocław  
 (54) **Urządzenie wychylno-podnośne**
- B1 (11)159977 (41)91 01 14 5(51) B64D 17/32  
 (21)280655 (22) 89 07 19  
**(72) osk Tomasz**  
 (73) Zakłady Sprzętu Technicznego i Turystycznego **"AVIOTEX"**,  
 Leginowo  
 (54) Urządzenie do wyczepiania czaszy głównej spadochronu,  
 zwłaszcza w zestawach spadochronowych typu **plecy-plecy**
- B (11) 159793 (41)910128 **5(51) B65D 88/66**  
**B65D 83/06**
- (21)279019 (22)890419  
 (72) Stachoń Jan, Cieśla Tadeusz, Lubecki Kazimierz, **Wąwoźny**  
 Andrzej, Dudzik Władysław, Kasperczyk Jan, Kowalczyk Mieczysław,  
 Brzezina Gerard  
 (73) Huta "Florian", Świętochłowice  
 (54) Zasobnik materiałów sypkich, zwłaszcza żelazostopów
- B (11) 159934 (41) 90 11 26 5(51) B65G 1/12  
**B23Q 7/08**
- (21)279511 (22) 89 05 17  
 (72) Śniady Sławomir, Matkowski Marek  
 (73) Politechnika Warszawska, Warszawa  
 (54) Urządzenie pneumatyczne do orientowania elementów
- B1 (11)159902 (41)901001 **5(51) B65G 19/18**  
 (21)278397 (22)8903 22  
 (72) Sikora Kazimierz, **Bak** Kazimierz, Pałka Bogdan  
 (73) Kopalnia Węgla Kamiennego "STASZIC", Katowice  
 (54) Podstawa napędu przenośnika zgrzeblowego
- B1 (11) 159771 (41) 89 07 10 5(51) B65G 23/38  
 (21)276241 (22) 88 12 05  
 (72) Witkowiak Marian, Olszewski Mieczysław  
 (73) Ośrodek Badawczo-Rozwojowy Urządzeń Chłodniczych i  
 Gastronomicznych "Gastromasz", Bydgoszcz  
 (54) Urządzenie napędowe przenośnika
- B1 (11) 160038 (41)900723 **5(51) B65G 51/28**  
**B65G 53/34**
- (21)277137 (22)890109  
 (72) Reich Karol, Ziegler Helmut, Kawczyk Józef  
 (73) Centrum **Mechanizacji** Górnictwa - **Jednostka** Badawczo-Roz-  
 wojowa **"KOMAG"**, Gliwice  
 (54) Pneumatyczna **strumienica**
- B1(11) 160004 (41)900611 **5(51) B65G 53/50**
- (21)281869 (22)891016  
 (72) Wieczorkowski Mariusz, **Przyborska** Martyna  
 (73) Instytut Energii **Atomowej**, Otwock-Świerk  
 (54) Podajnik proszków
- B1 (11)159719 (41)890724 **5(51) B65G 53/52**  
 (21)269586 (22)871218  
 (72) Bryczkowski Andrzej, Kaczmarzyk Grzegorz, Dutkowiak  
 Andrzej, Kolon Piotr, Ściążko Marek  
 (73) **Instytut** Chemicznej Przeróbki Węgla, Zabrze  
 (54) Sposób ochrony ścian aparatów i przewodów transportowych  
 przed **erozją**
- B (11) 160029 (41)90 12 24 5(51) B65G 63/00  
 (21)280102 (22) 89 06 15  
 (72) Konarski Jan, Sokołowski Alfred, Tomczyk Stefan  
 (73) Instytut **Budownictwa**, Mechanizacji i Elektryfikacji Rolnic-  
 twa, Warszawa  
 (54) Urządzenie do przemieszczania, rozgarniania i wyladunku,  
 zwłaszcza ziarna w magazynach zbożowych typu halowego
- B1 (11) 159967 (41)91 01 14 5(51) B65H 54/58  
 (21)280489 (22)890707  
 (72) Rusin Krzysztof, Loranc Antoni, Rudewicz Jan, **Kaniczek** Jan  
 (73) Zakłady Przemysłu Wełnianego **"Bewelana"**, Bielsko-Biała  
 (54) Urządzenie do tworzenia motków nici
- B1 (11)159997 (41)9103 25 **5(51) B65H 59/02**  
 (21)281396 (22)890912  
 (72) Józwiak Edmund, **Karbownik** Mirosław, Rudy Marian, Sko-  
 raczyński Zbigniew  
 (73) Centralny Ośrodek Badawczo-Rozwojowy Maszyn Włókien-  
 niczych **"Polmatex-Cenaro"**, Łódź  
 (54) Urządzenie nawojowe **odbieralki** żyłki, zwłaszcza cienkiej
- B3 (11)160017 (41)880804 5(51) B66C 23/69  
 (21)270393 (22) 88 01 29  
 (61)157249  
 (72) Drzensła Stanisław, Musioł Joachim  
 (73) Ośrodek **Badawczo-Rozwojowy** Urządzeń Mechanicznych,  
 Gliwice  
 (54) Śrubowy mechanizm rozsuwu wysięgnika teleskopowego żu-  
 rawia
- B (11) 159714 (41)871102 **5(51) B66C 23/88**  
 B66C 15/06  
 (21)257974 (22) 86 02 13  
 (72) Młynarczyk Stanisław, Wiśniewski Mieczysław  
 (73) Fabryka Maszyn Budowlanych **"Bumar-Famaba"**, Głogów  
 (54) Układ zabezpieczający przed przeciążeniem żurawia
- B1 (11)159939 (41)901210 **5(51) B66D 5/30**  
 F16D 65/34  
 H02P 3/18  
 (21)279686 (22)8905 31  
 (72) Stanoszek Jan, Siwiński Jerzy  
 (73) Biuro Projektów i Dostaw Urządzeń Hutniczych HpH - Spółka  
 Akcyjna, Katowice

(54) Układ elektryczny do awaryjnego zasilania zwalniaka hamulcowego, zwłaszcza na suwnicach

B1 (11) **159995** (41)910211 5(51) C01C 3/20  
(21)280840 (22)8907 28

(72) Bachowski Andrzej, Musiał Bronisław, Przybyło Adam, Wachowicz Stanisław, Wikierak Józef

(73) Zakłady Azotowe, Tarnów

(54) Sposób wytwarzania roztworu wodnego rodanku sodowego

B1 (11) **160006** (41)910603 5(51) **2B** 6/42  
H04B 10/02

(21)282493 (22) **89 11 28**

(72) Rossian Jerzy, Oleksiuk Waldemar, Kowalski Marian

(73) Politechnika Warszawska, Warszawa

(54) Złącze światłowodowe

B1 (11) **159921** (41) **91 01 14** 5(51) **C02F** 3/12  
(21)280252 (22)890626

(72) **Pajdziński** Waław, **Jarmoliński** Andrzej, Pomorski Jerzy, Królikowski Wojciech

(73) Biuro Projektów Gospodarki Wodno-ściekowej **"PROSAN"**, Warszawa

(54) Urządzenie do biologicznego oczyszczania ścieków

B1 (11) **159912** (41) **90 10 15** 5(51) **C02F 1/58**  
C02F 1/64

(21)278622 (22)890403

(72) Paluch Kazimierz, Lipiński **Zygmunt**, **Czarnomski** Krzysztof

(73) Mazowieckie Zakłady Rafineryjne i Petrochemiczne, Płock

(54) Sposób oczyszczania ścieków

B1 (11) **159754** (41) **91 02 25** 5(51) **C02F 3/02**  
(21)281133 (22)8908 23

(72) **Michałowski** Władysław, Konieczny **Henryk**, **Jaszczak** Alicja, Narbutt Lech, Sobociński Roman

(73) Nadodrzańskie Przedsiębiorstwo Budownictwa Ogólnego - Spółka **Akcyjna**, Szczecin

(54) Układ oczyszczalni ścieków

B1 (11) **159779** (41) **90 08 06** 5(51) **C02F 7/00**  
**C02F 3/20**

(21)277435 (22) **89 01 26**

(72) Beym Mirosław

(73) "AKWATECH" Przedsiębiorstwo Inżynierii Komunalnej Spółka z o-o., Poznań

(54) Urządzenie do napowietrzania zbiorników i cieków wodnych

B1 (11) **159894** (41)900917 5(51) C03B 37/00  
**C03B 5/16**

(21) 278150 (22) 89 03 09

(72) Jastrzębski Jan, Radosz Bogusław, Cegła Józef, Ogrodnik Wiktor, Tokarski Ginter, Chryczyński Bogdan, Kiełpiński Ryszard, Antosz Jan, Chrzyszczuk Marian, Baran Henryk, Witek Jerzy, Potapczuk Konrad, Omyliński Jacek, Juniory Jerzy, Brzostowski Antoni J., Galanty Leopold

(73) Przedsiębiorstwo Projektowania i Wyposażania Obiektów Przemysłowych **"PROZEMAK"**, Warszawa; Biuro Projektów i

Dostaw Urządzeń Hutniczych HpH Spółka Akcyjna, Katowice; Huta "ZABRZE", Zabrze; Instytut Materiałów **Ogniotwałych**, Gliwice

(54) Sposób wytwarzania wełny mineralnej z surowców mineralnych lub odpadów stałych z produkcji wełny mineralnej w piecu elektrycznym **oporowo-łukowym**

B1 (11) **159993** (41)910506 5(51) C06C **5/04**  
(21)282129 (22)891031

(72) Świetlik Mieczysław, Krzystolik Paweł, Badura Erwin, Leśniewski Hieronim, Ziolo Zdzisław, Podolski Wiesław, Wojnar Janusz, Włachowicz **Andrzej**, Perzyna Marek, Sajdak Bogdan

(73) Główny Instytut Górnictwa, Katowice; Zakłady Tworzyw Sztucznych **"KRYWAŁD-ERG"**, Knurów

(54) Lont detonujący

B1 (11) **159805** (41)901210 5(51) **C07C** 211/21  
C07C **209/08**

(21)279771 (22)890602

(72) Paździoch Waldemar, Goc Waldemar, Myszkowski Jerzy

(73) Politechnika **Szczecińska**, Szczecin

(54) Sposób wyodrębniania alliloamin z mieszaniny poreakcyjnej

B2 (11) **159759** (41) **90 09 03** 5(51) C07C 217/82  
(21)282430 (22) **89 11 22**

(72) Jerczyński Ryszard, Pietrzak Bolesław, Budzisz Tomasz, Andrzejewski Roman, **Gosławski** Stanisław, Guzewska Teresa, Szczeniński **Tadeusz**, Fabrowski Kasper, Werder Ryszard, Wojciechowska Ludwika

(73) Instytut Barwników i Produktów Organicznych, Zgierz

(54) Sposób wytwarzania **2-N,N-dihydroksyetyloamnio-** 4-acetyloaminoanizolu

B1 (11) **159816** (41) **91 02 11** 5(51) C07C 233/09  
**C07C** 231/06

(21)280953 (22)890807

(72) Bachowski Andrzej, Musiał Bronisław, Wikierak Józef, Noga Wiesław, Strączyński Jan, Wachowicz Stanisław

(73) Zakłady Azotowe, Tarnów

(54) Sposób wytwarzania roztworu **akryloamidu**

B2 (11) **160015** (41) **90 09 17** 5(51) C07C 239/10  
C07C 239/12

(21)282810 (22) **89 12 15**

(72) Dawid Wiktor, Skowroński Romuald

(73) Uniwersytet Łódzki, Łódź

(54) Sposób **otrzymywania tert-butylhydroksyloaminy** i jej hydroksylowych pochodnych

B1 (11) **159915** (41) **90 10 15** 5(51) C07C 53/128  
C07C 51/41

(21)278870 (22)890414

(72) Gradowska **Wanda**, Kołaczowska Ewa, Iwańczuk Edward, Zadrożna **Irmina**, Mizerski Tadeusz, Woźniak-Kornacka Janina, **Żołędziowski** Wojciech

(73) Politechnika **Warszawska**, Warszawa

(54) Sposób wytwarzania soli kwasu **2-etyloheksanowego**

B1 (11) **159897** (41)900917 5(51) C07C **69/90**

## C09K 11/06

- (21)278259 (22) 89 03 15  
 (72) Mikołajczyk Marian, **Drabowicz** Józef, Graczyk Piotr, **Ome-  
 lańczuk Jan**, Makles Zbigniew, Lisowski Wiesław  
 (73) Polska Akademia Nauk Centrum Badań Molekularnych i  
 Makromolekularnych, **Łódź; Wojskowy** Instytut Chemii i Radio-  
**metrii**, Warszawa-Rembertów  
 (54) Sposób wytwarzania szczawianów **bis /2,4,5-trichloro-6-alko-  
 ksykarbonylofenylu/**
- B1 (11) 159916 (41)901015 5(51) C07D 209/88  
 (21)278902 (22) 89 04 14  
 (72) **Daszkiewicz** Zdzisław, Sudoł **Marek**, **Kyzioł** Janusz  
 (73) Wyższa Szkoła Pedagogiczna im. Powstańców **Śląskich, Opu-  
 le**  
 (54) Sposób wytwarzania nowych związków **naftylowych** pochod-  
 nych aminokarbazoli
- B1 (11) 159736 (41) 91 01 28 5(51) C07D 213/30  
 C07D 213/24  
 (21)280613 (22)890714  
 (72) Wyrzykiewicz **Elżbieta**, Prukala Wiesław, Kędzia Bogdan  
 (73) Uniwersytet im. Adama **Mickiewicza**, Poznań  
 (54) Sposób wytwarzania nowych bromków **/E/-N-dodecylo -/lub  
 bromo-decylo-/2-/lub 3-/hydroksy-** -stilbazoliowych
- B1 (11) 160019 (41)890612 5(51) C07D 217/16  
 C07D 495/04  
 (21)271963 (22)880421  
 (31) P 3718570.5 (32) 87 06 03 (33) DE  
 (73) Boehringer Ingelheim KG, Ingelheim (DE)  
 (54) Sposób wytwarzania nowych pochodnych benzo- i tieno-3,4-  
 dihydropirydyny
- B1 (11) 159784 (41) 89 09 04 5(51) C07D 237/32  
 (21)277923 (22)890224  
 (31) 161540 (32) 88 02 29 (33) US  
 (73) PFIZER Inc., Nowy Jork  
 (54) Sposób wytwarzania estru kwasu ftalazynooctowego
- B1 (11) 159837 (41) 89 09 04 5(51) C07D 237/32  
 (21)293142 (22)890224  
 (31) 161540 (32) 88 02 29 (33) US  
 (73) Pfizer Inc., Nowy Jork (US)  
 (54) Sposób wytwarzania kwasu ftalazynooctowego
- B1 (11) 159836 (41) 89 09 04 5(51) C07D 237/34  
 (21)293141 (22)890224  
 (31) 161540 (32) 88 02 29 (33) US  
 (73) Pfizer Inc., Nowy Jork (US)  
 (54) Sposób wytwarzania pochodnych kwasu ftalazynooctowego
- B1 (11) 159729 (41) 90 10 15 5(51) C07D 241/26  
 (21)278786 (22) 89 04 10  
 (72) Wolski Alojzy, **Magielka** Stanisław  
 (73) Starogardzkie Zakłady Farmaceutyczne "POLFA", Starogard  
 Gdański
- (54) Sposób wytwarzania estru metylowego kwasu 3-aminopi-  
**razynokarboksyloowego-2**
- B1 (11) 159986 (41) 91 02 11 5(51) C07D 263/54  
 (21)280949 (22)890807  
 (72) Marzec Krzysztof, Nowakowski Jerzy  
 (73) Uniwersytet Mikołaja Kopernika, Toruń  
 (54) Sposób wytwarzania nowego metylosiarczanu **2,3-dimetylo-  
 -5-fenylbenzoksazoloniowego**
- B1 (11)159728 (41)891030 5(51) C07D 417/10  
 C07D 417/14  
 (21)278115 (22)8903 07  
 (31) PCT/US88/00733 (32) 88 03 08 (33) WO  
 (73) Pfizer Inc., Nowy Jork (US)  
 (54) Sposób wytwarzania pochodnych **tiazolidyno-2,4-dionu**
- B1 (11)159841 (41)890626 5(51) C07D 417/12  
 (21)269508 (22)871215  
 (72) Potrykus Andrzej, **Wajcht** Józef, Pakuła Ryszard, **Zborucki  
 Zygmunt**, Labuś Stefan, Mozołowski Felician, Rząsa Józef  
 (73) Jeleniogórskie Zakłady Farmaceutyczne "Polfa", Jelenia Góra  
 (54) Sposób oczyszczania piroksykamu
- B1 (11) 159766 (41) 89 05 16 5(51) C07D 463/00  
 (21)275092 (22)881005  
 (31) 07/105762 (32) 87 10 07 (33) US  
 (73) Eli Lilly and Company, Indianapolis (US)  
 (54) Sposób wytwarzania nowego krystalicznego **jednowodzianu  
 1-karbacefalosporyny**
- B1 (11)159840 (41)88 09 01 5(51) C07D 471/04  
 C07D 491/056  
 C07D 495/04  
 C07D 217/16  
 (21)266416 (22)870624  
 (31) 3621413.2 (32) 86 06 26 (33) DE  
 (73) Boehringer Ingelheim KG, Ingelheim **n/Renem** (DE)  
 (54) Sposób wytwarzania nowych heterocyklicznie i karbocyklicz-  
 nie skondensowanych dihydropirydyn
- B1 (11) 159893 (41) 89 10 30 5(51) C07D 471/04  
 (21)278135 (22)8903 08  
 (31) P3807533.4 (32) 88 03 08 (33) DE  
 (73) Madaus **Aktiengesellschaft**, Kolonia (DE)  
 (54) Sposób wytwarzania pochodnych indolu
- B1 (11 ) 159875 (41) 9001 22 5(5 ) C07D 493/08  
 (21)273850 (22)880721  
 (31) 8717274 (32) 87 07 22 (33) GB  
 (73) The Wellcome Foundation Limited, Londyn (GB)  
 (54) Sposób wytwarzania nowych **heterobicykloalkanów** o działa-  
 niu szkodnikobójczym
- B1 (11) 159996 (41)9005 14 5(51) C07D 495/08  
 (273850) C07D 497/08  
 (21)281392 (22)880721  
 (31)8717274 (32)87 07 22 (33) GB

(73) The Wellcome Foundation **Limited, Londyn** (GB)

(54) Sposób wytwarzania nowych **heterobicykloalkanów** o działaniu **szkodnikobójczym**

**B1 (11) 159842** (41) **88 12 08** 5(51) C07D **499/00**  
 (21)270301 (22) **88 01 26**  
 (31) 007319 (32) **87 01 27** (33) US  
 (73) Pfizer Inc., Nowy Jork (US)  
 (54) Sposób wytwarzania nowych pochodnych kwasów 6-β /podstawionych/-**S/- hydroksymetylopenicylanowych**

**B1 (11) 159930** (41) **90 11 12** 5(51) C07F **11/00**  
 (21)279413 (22) **89 05 10**  
 (72) Mlochowski Jacek, Kloc Krystian, Syper **Ludwik**, Dubowska-**Inglot Anna**, **Zielińska-Jencylik** Janina  
 (73) Politechnika Wrocławska, Wrocław  
 (54) Sposób wytwarzania diselenku bis **[2-N-fenylkarbamoi-  
lo]/fenylowego**

**B1 (11) 159780** (41) 900806 5(51) C08B **15/10**  
 D06M 15/45  
 (21)277445 (22) **89 01 26**  
 (72) Zawadzki Andrzej, Szczepaniak **Włodzimierz**, Jaworska Ja-  
 dwiga, Dąbrowska Ludwika, Jakubowska-Koprowska **Krystyna**,  
 Ostrowska **Hanna**, Buła Bronisław  
 (73) Centralny Ośrodek Badawczo-Rozwojowy Przemysłu Bawel-  
 nianego, Łódź  
 (54) Sposób sieciowania włókien celulozowych lub mieszanek  
 włókien celulozowych z innymi włóknami

**B1 (11 ) 159854** (41) 89 07 24 5(51 ) C08F **10/00**  
 (270366)  
 (21)276385 (22)880129  
 (31)011471 (32)870130 (33) US  
 (72) Turner Howard W. (US), Hlatky Gregory G. (US)  
 (73) Exxon Chemical Patents, Inc., Linden (US)  
 (54) Sposób polimeryzacji **-olefin**

**B1 (11) 159929** (41) 901112 5(51) C08G **2/24**  
 (21)279373 (22) **89 05 10**  
 (72) Stasiński Janusz, Cieślak **Jacek**, Urbaniak Witold, Krzyżano-  
 wski Piotr, Penczek Stanisław, Kubisa Przemysław, Brzezińska  
 Krystyna, Włodarczyk Aleksander, Kobiński Zygmunt  
 (73) Instytut Chemii Przemysłowej, Warszawa  
 (54) Sposób kationowej polimeryzacji i kopolimeryzacji trioksanu  
 z dioksolanem

**B1 (11) 159809** (41) **90 04 17** 5(51) C08G 6/02  
 C08J 11/00  
 (21)280024 (22)890613  
 (72) Maciejewski Zdzisław, Nowicki Janusz, Borysewicz Janina,  
**Bronikowski Krzysztof**, Wandas Zbigniew, Koenig Kornelia, Pajor  
 Janusz, Kunicka Krystyna  
 (73) Instytut Ciężkiej Syntezy Organicznej "**Blachownia**", **Kedzie-  
 rzyn-Kozle**  
 (54) Sposób otrzymywania **żywicy furfuralowoacetonowej**

**B1 (11) 159951** (41) 901224 5(51) C08G **63/49**  
 (21)280077 (22) **89 06 16**

(72) Kokociński Jan, Urbanowicz Longina, Kołodziej Kazimierz,  
 Wasilewski Józef, Puzdrakiewicz Longina, Zawadzki Czesław,  
 Wolniewicz Jerzy, Jankowski Romuald  
**(73) Kujawska Fabryka Farb i Lakierów "POLIFARB", Włocławek**  
 (54) Sposób wytwarzania żywicy alkidowej

**B1 (11) 159800** (41) 901126 5(51) C08G **69/18**  
 (21)279499 (22) **89 05 16**  
 (72) Sibiński Henryk, Palka Grzegorz, Dutkiewicz Sławomir  
 (73) Instytut Włókien Chemicznych, Łódź  
 (54) Sposób wytwarzania modyfikowanego poliamidu

**B1 (11) 160008** (41) 910603 5(51) C08G **75/20**  
 (21)282251 (22) **89 11 10**  
 (72) Florjańczyk Zbigniew, Zygadło Ewa  
 (73) Politechnika Warszawska, Warszawa  
 (54) Sposób wytwarzania nowych polisulfonów alifatycznych

**B1 (11) 160009** (41) 910603 5(51) C08G **75/22**  
 (21)282252 (22) **89 11 10**  
 (72) Florjańczyk Zbigniew, Zygadło Ewa  
 (73) Politechnika **Warszawska**, Warszawa  
 (54) Sposób otrzymywania nowych polisulfonów alifatycznych

**B1 (11) 160010** (41) 910603 5(51) C08G **75/22**  
 (21)282289 (22) **89 11 14**  
 (72) Florjańczyk Zbigniew, Zygadło Ewa  
 (73) **Politechnika** Warszawska, Warszawa  
 (54) Sposób wytwarzania nowych polisulfonów alifatycznych

**B1 (11) 160011** (41) 910603 5(51) C08G **75/22**  
 (21)282290 (22) **89 11 14**  
 (72) Florjańczyk Zbigniew, Zygadło Ewa  
 (73) Politechnika Warszawska, Warszawa  
 (54) Sposób wytwarzania nowych polisulfonów alifatycznych

**B1 (11) 159910** (41) 901001 5(51) C08K **5/17**  
 //C08G 59/50  
 (21)278582 (22)8903 30  
 (72) Matynia Tadeusz, Piłat Władysław, Jakubas Tadeusz  
 (73) Uniwersytet Marii **Curie-Skłodowskiej**, Lublin  
 (54) Sposób otrzymywania środka **utwardzającego** do żywic epo-  
 ksydowych oraz środek **utwardzający** żywice epoksydowe

**B1 (11) 159744** (41) 910617 5(51) C08L **23/06**  
 C08K 5/3417  
 (21)282691 (22) **89 12 07**  
 (72) Daszkiewicz Zdzisław, Sudoł Marek, Kyzioł Janusz B., No-  
 wakowska Maria  
 (73) Wyższa Szkoła Pedagogiczna im. Powstańców Śląskich, Opo-  
 le  
 (54) Sposób stabilizacji **termooksydacyjnej** polietyleny

**B1 (11) 159852** (41) **90 06 11** 5(51) C09B **67/20**  
 (21)276132 (22) **88 11 29**  
 (72) Pawelec Janusz, Chlebny Witold, Cherasko Wiesław  
 (73) Instytut Barwników i Produktów Organicznych, Zgierz  
 (54) Sposób wytwarzania preparatów pigmentowych

- B1 (11) **159880** (41)900611 5(51) C09B 67/20  
(21)276129 (22) **88 11 29**  
(72) Pawelec Janusz, Chlebny Witold, Wróblewski Michał  
(73) Instytut Barwników i Produktów Organicznych, Zgierz  
(54) Sposób wytwarzania preparatów pigmentowych
- B3 (11) **160005** (41)910408 5(51) **C09D 17/00**  
C09B 67/00  
(21)281737 (22) **89 10 04**  
**(61) 155702**  
(72) Sobolewski Wiesław, **Więckowska** Wiesława  
(73) Instytut Barwników i Produktów Organicznych, Zgierz  
(54) Wodna pasta pigmentowa
- B1 (11) **159859** (41) **89 11 13** 5(51) **C09D 7/12**  
**C08K 5/49**  
C08L 67/00  
C09D 167/00  
(21)277422 (22) **89 01 27**  
(72) Lichota Jan, Bokszczanin Witold, Szewczyk Zdzisław, Kozłowski Andrzej  
(73) Instytut Mechaniki Precyzyjnej, Warszawa  
(54) Środek przyspieszający schnięcie powłok z piecowych materiałów malarskich
- B1 (11)159723** (41)890904 5(51) **C09J 163/00**  
C08L 63/00  
(21)270997 (22)880302  
(72) Błędzki Andrzej, Kwasek **Alicja**, Szczepkowski Leonard  
(73) Politechnika Szczecińska, Szczecin  
(54) **Masa** klejowo-zalewowa
- B1 (11) **159873** (41)890502 5(51) **C09K 5/06**  
(21)273535 (22)880705  
(31) 069732 (32) 87 07 06 (33) US  
(73) **Lanxide** Technology Company, LP, Newark (US)  
(54) Sposób wytwarzania produktu gromadzącego ciepło
- B1 (11) **159884** (41)890724 5(51) **C10B 45/02**  
(21)276943 (22)881230  
(72) Słoniowski Tadeusz, Roźniewski Tadeusz, Malcher Jacek, **Piernikarczyk** Józef  
(73) Biuro Projektów i Dostaw Urządzeń Hutniczych HpH Spółka Akcyjna, Katowice  
(54) Konstrukcjanośnakomory nabojojowej **wsadnicy** koksowniczej
- B1 (11) **159936** (41)891211 5(51) **C10G 70/06**  
(21)279529 (22) **89 05 17**  
(72) Truszczyński Romuald, Jaskóła **Konrad**, Stańko Wiesław, **Majerowski** Stefan, **Żylik** Wiesław, Lizner Euzebiusz  
(73) Mazowieckie Zakłady Rafineryjne i Petrochemiczne, Płock  
(54) Sposób wzbogacania olefin pochodzących z pirolizy węglowodorów naftowych
- B1 (11) **159891** (41)901001 5(51) **C10K 1/04**  
(21)278113 (22)8903 07  
**(31) P.3809313.8** (32)8803 19 (33) DE  
(73) Krupp Koppers GmbH, Essen (DE)
- (54) Sposób chłodzenia częściowo utlenionego gazu oraz urządzenie do chłodzenia częściowo utlenionego gazu
- B1 (11) **159892** (41)891211 5(51) **C10K 1/04**  
(21)278114 (22)8903 07  
(31) P3808729.4 (32) 88 03 16 (33) DE  
(73) Krupp Koppers GmbH, Essen (DE)  
(54) Sposób oziębiania gorącego produktu gazowego wychodzącego z reaktora zgazowującego oraz urządzenie do oziębiania gorącego produktu gazowego wychodzącego z reaktora zgazowującego
- B1 (11)**159909** (41)901001 5(51) **C10M 125/24**  
(21)278502 (22)890324  
(72) Włodarczyk Konrad, Wojciechowski Roman, Knop Marian, Miszcuk Ryszard, Ładziak Jan, Gąsior Stanisław  
(73) **K.G.H.M.** "Polska Miedź" - Spółka Akcyjna Huta Miedzi "Głogów", **Zukowice**  
(54) Środek do powlekania wlewnic, służących do odlewania miedzi
- B1 (11)**159806** (41)900417 5(51) **C11B 1/04**  
(21)279875 (22)890609  
(72) Rudzka Zofia, Jakubowski Augustyn, Świada Ludwik, Katzer Artur  
(73) Instytut Przemysłu Mięsnego i Tłuszczowego, Warszawa  
(54) Urządzenie do usuwania niepożądanych substancji z surowców oleistych zwłaszcza nasion
- B1 (11)**159903** (41)901001 5(51) **C12N 1/20**  
C12R 1/23  
(21)278398 (22)890322  
(72) Kaczurba **Elżbieta**, Korbecki Michał, Książek **Maria**, Kubiśczek **Róża**, Schiller **Barbara**, Śnieżko Antoni M., Szpakowska **Halina**, Zamowski Janusz  
(73) Centralne Laboratorium Surowic i Szczepionek, Warszawa  
(54) Sposób otrzymywania preparatu z bakterii *Lactobacillus acidophilus* 573
- B1 (11)**159844** (41)900122 5(51) **C12N 15/51**  
A61K 37/02  
**C12P 21/02**  
(21)273721 (22)880714  
(72) Plucienniczak Andrzej, Uznański Bogdan, Sidorkiewicz Małgorzata, Nowosławski Adam, Stec Wojciech J., Plucienniczak Grażyna, Guga Piotr, Koziolkiewicz Maria, Okruszek Andrzej, Wilk Andrzej  
(73) Polska Akademia **Nauk**, Centrum Badań Molekularnych i Makromolekularnych, Łódź; Akademia Medyczna, Łódź  
(54) Sposób wytwarzania polipeptydu o własnościach antygenowych rejonu pre **S1** otoczki wirusa zapalenia wątroby typu B
- B1 (11) **159984** (41)900122 5(51) **C12N 5/02**  
(21)280747 (22)8907 24  
(72) Lachowski Henryk  
(73) Wytwórnia Surowic i Szczepionek, Lublin  
(54) Sposób przygotowania podłoża do hodowli komórek **limfocytów** ludzkich

- B1(11) 159781** (41)891016 **5(51) C12P 1/06**  
C12N 1/20  
C07H 17/04  
C12R 1/04  
(21)277609 (22)890207  
(31) **PCT/US88/00358** (32) 88 02 08 (33) WO  
(73) **PFIZER Inc.**, Nowy Jork (US)  
(54) Sposób wytwarzania nowego eteru wielopierścieniowego
- B1 (11) 159763** (41)900514 **5(51) C12P 35/06**  
(21) **273520** (22)88 07 04  
(73) **Sandoz A.G.**, Bazylea (CH)  
(54) Sposób wytwarzania nowych cyklicznych peptolidów
- B1 (11) 159970** (41) **91 01 14** 5(51) C12P **7/06**  
(21)280326 (22)8906 30  
(72) Stecka Krystyna, Milewski Janusz, Miecznikowski Antoni, **Łaczyński** Bogdan, Cieślak Mirosław, Błażejczyk Michał  
(73) Instytut Biotechnologii Przemysłu **Rolno-Spożywczego**, Warszawa  
(54) Sposób wytwarzania etanolu
- B1 (11) 160027** (41)891002 5(51)C12P7/48  
(21) 278483 (22) 89 03 23  
(72) Wojtatowicz Maria, **Rymowicz** Waldemar, **Sobieszczański** Jerzy  
(73) Akademia **Rolnicza**, Wrocław  
(54) Sposób jednoczesnego otrzymywania kwasu cytrynowego i kwasu izocytrynowego
- B1 (11) 159959** (41) **91 01 14** 5(51) **C13F 1/02**  
(21)280350 (22)890629  
(72) Krzeczkowski Edward, **Bańczak** Stanisław, Wolanin Józef  
(73) Świdnicka Fabryka Urządzeń Przemysłowych, Świdnica  
(54) Hydrauliczny układ napędowy mieszadła pionowego krystalizatora cukrzycy
- B1 (11) 160016** (41)910701 5(51)C13F 1/06  
(21)282909 (22)891220  
(72) Socha Bronisław, Tarsa Kazimierz, Skórski January, Raszkiewicz Wiesław  
(73) Świdnicka Fabryka Urządzeń Przemysłowych Spółka Akcyjna, Świdnica  
(54) Wirówka cukrownicza o działaniu ciągłym
- B1 (11) 159862** (41)890918 5(51) **C21D 1/56**  
(21)277595 (22)890206  
(72) Soból Stanisław, Beres Janusz, Patowski Mariusz, Tomaniak Eugeniusz, Zagórny Tomasz, Kudła Stanisław  
(73) Instytut Mechaniki Precyzyjnej, Warszawa  
(54) Chłodziwo hartownicze
- B1 (11) 159767** (41)8905 02 **5(51) C21D 1/773**  
C21D 1/767  
(21)275471 (22) **88 10 25**  
(31) **P.3736501.0** (32) 87 10 28 (33) DE  
(73) Degussa Aktiengesellschaft, Frankfurt nad Menem (DE)  
(54) Sposób obróbki cieplnej przedmiotów metalowych
- B1 (11) 159768** (41)900514 **5(51) C22C 38/44**  
C22C 38/58  
(21)275760 (22) **88 11 09**  
(72) Fila Józef, Christoph Henryk, Szwej Henryk, Miśta Stanisław, Granicki Józef, Zatorski Zdzisław  
(73) Akademia Marynarki Wojennej im. Bohaterów Westerplatte, Gdynia  
(54) Stal austenityczna, zwłaszcza okrętowa nierdzewna
- B1 (11) 159769** (41) **90 05 14** 5(51) C22C 38/44  
C22C 38/58  
(21)275761 (22) **88 11 09**  
(72) **Fila** Józef  
(73) Akademia Marynarki Wojennej im. Bohaterów Westerplatte, Gdynia  
(54) Staliwo austenityczne, zwłaszcza okrętowe nierdzewne
- B2 (11) 160002** (41) **90 07 23** 5(51) C23C 14/22  
(21)281768 (22) **89 10 09**  
(72) Miernik Krzysztof  
(73) Międzyresortowe Centrum Naukowe Eksploatacji Majątku Trwałego, Radom  
(54) Magnetronowe urządzenie rozpylające
- B1 (11) 159923** (41)901112 5(51) C23C 14/35  
(21)279140 (22)890425  
(72) Posadowski Witold  
(73) Politechnika Wroclawska, Wrocław  
(54) Sposób trawienia targetu w wyrzutni magnetronowej
- B1 (11) 159819** (41) **91 03 11** 5(51) **C23G 1/24**  
C23F 1/34  
(21)281315 (22)890905  
(72) Sławski Kazimierz, Sawuła Zbigniew  
(73) Politechnika Wroclawska, Wrocław  
(54) Sposób zdejmowania powłok miedziowych z podłoży stalowych
- B1 (11) 159932** (41)900319 **5(51) D01F 2/06**  
D01D 1/10  
G05B 19/02  
(21)279451 (22) **89 05 12**  
(72) Banaszkiwicz Kazimierz, Dzierżek Konstanty, Małecki Marek, Miszczycha Jerzy  
(73) Zakłady Włókien Chemicznych **"WISTON"**, Tomaszów Mazowiecki  
(54) Układ sterowania filtrami ze złożem nanoszonym, zwłaszcza filtrami do filtracji wiskozy
- B1 (11) 160007** (41) **91 06 03** **5(51) D01H 7/62**  
(21)282545 (22) **89 11 28**  
(72) Urbaniak Bronisław, Piotrowicz Krzysztof, Antczak Zbigniew, Sokołowski Jerzy  
(73) **Łódzka** Fabryka Maszyn Jedwabniczych **POLMATEX - MAJED**, Łódź  
(54) Urządzenie do smarowania **obrączek** w skręcarkach i **przędzarkach**



- B1 (11) **159907** (41)901001 **5(51) D05B 3/02**  
D05B 55/14  
(21)278425 (22)8903 21  
(72) Górecki Tadeusz  
(73) Ośrodek **Badawczo-Rozwojowy Środków Organizacyjno-Technicznych "PREBOT"**, Radom  
(54) Mechanizm zygzaka w maszynie do szycia sterowanej mikroprocesorowo
- B1 (11) **159961** (41) **91 01 14** **5(51) D05B 55/14**  
(21)280379 (22)890630  
(72) Krupa Stefan  
(73) **Zakłady Metalowe "Lucznik"** im. Gen. **Waltera**, Radom  
(54) Zespół korbowodu z wodzikiem w mechanizmie igielnicy i przyciągacza nici w maszynie do szycia
- B1 (11) **159813** (41) **91 01 28** **5(51) D06C 23/04**  
(21)280667 (22)890718  
(72) Brzeziński Stefan, Jabłoński Janusz  
(73) Centralny **Ośrodek** Badawczo-Rozwojowy Przemysłu Jedwabniczo-Dekoracyjnego, Łódź  
(54) Urządzenie do obróbki termomechanicznej tkanin
- B1(11)159814 (41)910128 **5(51) D06C 23/04**  
(21)280669 (22) **89 07 18**  
(72) Brzeziński Stefan, Malinowska **Grażyna**, Tomczewski Stanisław, Szalewski Michał  
(73) Centralny Ośrodek Badawczo-Rozwojowy Przemysłu Jedwabniczo-Dekoracyjnego, Łódź  
(54) Sposób wykończenia tkanin z włókien poliamidowych z efektem zagniecenia
- B1 (11) **159980** (41)910128 **5(51) D06C 23/04**  
**D06P 3/24**  
(21)280671 (22)890718  
(72) Brzeziński Stefan, Malinowska Grażyna, Tomczewski Stanisław, Szalewski Michał  
(73) Centralny Ośrodek Badawczo-Rozwojowy Przemysłu Jedwabniczo-Dekoracyjnego, Łódź  
(54) Sposób wykończenia tkanin z włókien poliamidowych z efektem zgofrowania
- B1 (11) **159746** (41)890403 **5(51) D06P 5/00**  
**D06P 1/00**  
(21)273519 (22)880704  
(31) **21185A/87** (32)8707 06 (33) IT  
(73) **GOLDEN TRADE S.r.l.**, Bolonia (IT)  
(54) Sposób barwienia w niejednorodny deseń materiału włókienniczego
- B1 (11) **159717** (41)880818 **5(51) D21H 23/56**  
(21)269092 (22) **87 11 27**  
(31) **283184/86** (32) **86 11 28** (33) JP  
(72) Fujiwara Haruyoshi (US), Toyofuku Toshihiro (JP)  
(73) **Beloit Corporation**, Beloit (US)  
(54) Urządzenie powlekające do nakładania materiału **pokrywającego** na powierzchnię wstęgi papierowej
- B1 (11) **159776** (41)890821 **5(51) E01B 33/08**  
**E01B 31/02**  
(21)277217 (22) **89 01 16**  
(31) A **198/88** (32) 88 02 01 (33) AT  
(73) Franz **Plasser** Bahnbaumaschinen-Industriegesellschaft m.b.H, Wiedeń (AT)  
(54) Urządzenie do przesuwania szyn układanego toru kolejowego
- B1 (11) **159824** (41)910506 **5(51) E02D 7/08**  
(21)282021 (22)891026  
(72) Tyma Antoni, Wojnar Józef  
(73) "PROMEL" Przedsiębiorstwo Projektowania i Wyposażania Zakładów Przemysłowych, Gliwice  
(54) Urządzenie **kafaro** we
- B1 (11) **159823** (41)910506 **5(51) E02D 7/14**  
(21)282020 (22) **89 10 26**  
(72) Tyma Antoni  
(73) "PROMEL" Przedsiębiorstwo Projektowania i Wyposażania Zakładów Przemysłowych, Gliwice  
(54) Zaczep, zwłaszcza do podnoszenia bijaka kafara
- B1 (11) **159992** (41)9102 25 **5(51) E03B 3/18**  
**B01D 39/00**  
(21)281150 (22)890824  
(72) Bartkowiak Eugenia, Borowska Janina, Hoffinan Romuald, Kalbarczyk Irena, Kołodziejczyk Jerzy, Mrożewska Halina, Wawraszek Zbigniew  
(73) Przedsiębiorstwo **Projektowo-Wykonawcze "Hydrocomplex"** Spółka z o.o., Łębork  
(54) Filtr ujęcia wody gruntowej
- B1 (11) **159802** (41) **90 05 14** **5(51) E03F 7/02**  
**F16K 31/22**  
(21)275614 (22) **88 11 04**  
(72) Czarnota-Bojarska Kinga, Grunwald Andrzej, Olszewski Witold, Zabost Marek J.  
(73) Chojnacki Lech, Stegna  
(54) Zawór do cyklicznego odprowadzania cieczy, **zwłaszcza** w końcówkach sieci kanalizacyjnej podciśnieniowej
- B1 (11) **159811** (41)901224 **5(51) E04B 1/18**  
**E04C 3/40**  
(21)280216 (22)890622  
(72) Trzeźniak Cezary  
(73) Trzeźniak Cezary, Lublin  
(54) Konstrukcja ramowa jednospadowa
- B1 (11) **159830** (41)910603 **5(51) E04B 1/18**  
**E04B 1/342**  
(21)282394 (22) **89 11 20**  
(72) Trzeźniak Cezary  
(73) Trzeźniak Cezary, Lublin  
(54) Ramowy ustrój nośny stosowany w budownictwie
- B1 (11)159937 (41)901126 **5(51) E04B 1/26**  
**E04C 3/42**  
**E04B 7/18**

- (21)279549 (22)89 05 19  
(72) **Michnowski** Zygmunt  
(73) Politechnika Warszawska, Warszawa  
(54) Wieżba dachowa drewniana
- B1 (11) **159820** (41)91 03 25 5(51) E04B 1/61  
F16B 13/04
- (21)281372 (22)89 09 12  
(72) **Jabłoński** Ryszard, **Cudnik-Ćmiel** Lidia, Szaliński Zygmunt  
(73) Instytut Techniki Budowlanej, Warszawa  
(54) **Łącznik** do mocowania materiałów termoizolacyjnych oraz elementów konstrukcyjnych do podłoża
- BI(II)159715** (41)880929 5(51) E04B 2/20  
(21)263605 (22)87 01 09  
(72) Chechelski Marcin, Kaleta Stanisław, Kundera Aleksander, Stojanowski Stanisław, Sabaciński Stanisław  
(73) **"EXBUD" - Spółka** Akcyjna, Kielce  
(54) Sposób wykonania ścian budynku oraz pustak do wykonania ścian budynku
- B1 (11) **160043** (41)900709 5(51) E04B 5/16  
E04B 1/60  
(21)277090 (22)89 01 06  
(72) Kucharczuk Witold  
(73) Centralny **Ośrodek Badawczo-Projektowy** Konstrukcji Metalowych "MOSTOSTAL", Warszawa  
(54) Zespólna konstrukcja **stalowo-betonowa** stropu **plyto** wo-ze-browego
- B1 (11) **159797** (41)900219 5(51) E04B 9/06  
(21)279315 (22)890505  
(72) Rosiński Andrzej, Kaczko Ryszard, Jezierski Zbigniew, **Kiecol** Andrzej, Makarski Andrzej, Zielińska Elżbieta  
(73) Fabryka Mebli Okrętowych **"Famos"**, Starogard Gdański  
(54) Sufit ognioszczelny
- B1 (11) **159770** (41)900611 5(51) E04C 1/00  
E04B 2/02  
(21)276227 (22)881206  
(72) Nabiałczyk Marek  
(73) Nabiałczyk Marek, Częstochowa  
(54) Zestaw **prefabrykowanych** elementów budowlanych
- B1 (11) **159772** (41)900611 5(51) E04F 13/18  
E04B 1/80  
(21)276260 (22)881206  
(72) Dębski Włodzimierz, Dębski Michał  
(73) Politechnika **Poznańska**, Poznań  
(54) Płytki izolacyjna na elewacje budynków
- B1 (11) **159791** (41)901015 5(51) E04F 15/024  
B63B 5/06  
(21)278663 (22)890404  
(72) Rosiński **Andrzej**, Jezierski Zbigniew, Kiecol Andrzej, Zielińska **Elżbieta**, Makarski Andrzej  
(73) Fabryka Mebli Okrętowych **"FAMOS"**, Starogard Gdański  
(54) Segmentowa podłoga **plywająca**
- B1 (11)160025** (41)891113 5(51) E04F 21/16  
B28D 1/18  
(21)277515 (22)89 01 26  
(72) **Kacalak Wojciech, Tatoń** Jerzy  
(73) Wyższa Szkoła Inżynierska, Koszalin  
(54) Urządzenie do frezowania rowków w tynku
- B1 (11)159727 (41)900903 5(51) E04F 21/165  
(21)278005 (22)890228  
(72) Skrzypek Zygryd, Bochonek Władysław, Jaromin Zygmunt  
(73) Kopalnia Węgla Kamiennego "Katowice", Katowice  
(54) Urządzenie do oczyszczania szczelin dylatacyjnych
- B1 (11) **160021** (41)900319 5(51) E04G 23/08  
E04H 12/34  
(21)274623 (22)88 09 12  
(72) **Romatowski** Antoni, Ucisko Lesław, Konstany Andrzej  
(73) Przedsiębiorstwo Montażu i Dostaw Pieców Tunelowych **"Bipropiec"**, Kraków  
(54) Urządzenie do burzenia kominów, zwłaszcza zbieżnych
- B1 (11) **159918** (41)901029 5(51) E21B 31/12  
(21)278951 (22)89 04 17  
(72) Kołodziej Janusz, Warski Piotr, Śmigiel Edward, Pietras Adam  
(73) Kopalnia **Węgla** Kamiennego "Staszic", Katowice  
(54) Urządzenie do instrumentacji otworów
- B1 (11) **160028** (41)901001 5(51) E21B 33/00  
(21)278486 (22)8903 23  
(72) Kolanko Marek  
(73) Polskie Górnictwo Naftowe i Gazownictwo Poszukiwania Nafty i Gazu, Jasło  
(54) Głowiczka do zabezpieczania wylotu rurek wydobywczych
- B1 (11) **159848** (41)9005 28 5(51) E21B 43/28  
(21)275889 (22)88 11 18  
(72) **Planeta** Marian, Andrychowicz **Franciszek**, Kirejczyk Józef, Niezgoda Witold, Szczur Marian, Ślebioda Nikodem, Targosz Aleksander, Wesoliński Kazimierz  
(73) Kopalnie i Zakłady Przetwórcze Siarki, Tarnobrzeg  
(54) Gniazdowo-frontalny system otworowej eksploatacji słabo-przepuszczalnych złóż siarki
- B1 (11) **159914** (41)901015 5(51) E21B 43/28  
(21)278789 (22)890410  
(72) Sakałus Eugeniusz, Tobiszewski Bogdan, Bakowski Ryszard, Sikora Jan  
(73) Kopalnie i Zakłady Przetwórcze Siarki im. M. Nowotki "SIARKOPOL", Tarnobrzeg  
(54) Sposób podgrzewu wody złożowej z kopalni siarki, zwłaszcza dla celów technologicznych
- B1 (11) **159913** (41)90 10 15 5(51) E21B 7/02  
(21)278707 (22)890405  
(72) Napieracz Tadeusz, Szyndler Jan, Zadrozny **Marian**, Szczukiewicz Roman, Trzaska Eugeniusz, Grabowski Romuald, Leś

Włodzimierz, Rusocki **Andrzej**, Czajor Wiesław, Gorzoch Mieczysław, Rydelski Edmund  
 (73) Zakład Budowy Szybów, Bytom  
 (54) Hydrauliczna wiertnica do wierceń **różnokierunkowych**

B1 (11) 159919 (41)901029 5(51) E21C 1/00  
 B23B 45/04  
 (21)278955 (22)890417  
 (72) **Sieniawski** Bohdan  
 (73) Sieniawski Bohdan, **Gdańsk**  
 (54) Wiertarka do wiertel górniczych na emulsję **olejowo-wodną**

**B1 (11) 159990** (41) 9004 30 5(51) E21C 27/32  
 (21)281089 (22)890818  
 (31) P 3828371.9 (32) 88 08 20 (33) DE  
 (73) Gewerkschaft Eisenhütte Westfalia GmbH, Lünen (DE)  
 (54) Strug płozowy

B1 (11) 159726 (41)890724 5(51) E21C 31/12  
 (21)276944 (22) 88 12 30  
 (72) Cyruło Jacek, Kostrzewski Stanisław, Boryczko Aleksander, Mazurkiewicz Andrzej, Wołczyk Roman, Winkler Teodor, Tarkowski Artur  
 (73) Centrum Mechanizacji Górnictwa "**Komag**", Gliwice  
 (54) **Połączenie** rozłączne ramienia kombajnu z siłownikiem

B1 (11)159773 (41)900625 5(51) E21C 35/00  
 (21)276417 (22)881214  
 (72) Małek Bogusław, **Sosinka** Bogusław, Różycki Jacek, **Siciński** Kazimierz  
 (73) Kopalnia Węgla Kamiennego "Powstańców Śląskich", Bytom  
 (54) Urządzenie do prowadzenia przewodów kombajnowych

B1 (11) 159807 (41)901210 5(51) E21C 35/08  
 G07C 3/02  
 G08C 17/00  
 (21)279882 (22)890607  
 (72) Roykiewicz Jacek, Sobczyk Jurand, Panków Aleksander, Sojka Klaudiusz  
 (73) Centrum Elektryfikacji i Automatykacji Górnictwa "**EMAG**", Katowice  
 (54) Iskrobezpieczne urządzenie do określania w wyrobisku położenia maszyny górniczej wyposażonej we własny napęd

**B1 (11) 159879** (41) 89 04 03 5(51) E21C 35/22  
 (21)273618 (22)880708  
 (31)8716059 (32)870708 (33)GB  
 (73) Anderson Group PLC, Glasgow (GB)  
 (54) Wrębiarka chodnikowa

B1 (11) 160035 (41)9103 25 5(51) E21C 41/18  
 (21)281441 (22)890913  
 (72) Krysik Marian, Biliński Alfred, Stanik Waldemar, Janowski Marian, Stacha Andrzej, Sodo Zbigniew  
 (73) Główny Instytut Górnictwa, Katowice  
 (54) Sposób podziemnej eksploatacji grubych pokładów węgla kamiennego o dużym nachyleniu

B1 (11)159795 (41)900205 5(51) E21C 41/22  
 (21)279145 (22)890425  
 (72) Błądek Wiktor, Cieślik Zdzisław, Cieszkowski Henryk, Krajewski Stanisław, Mazur Jerzy, Siewierski Stanisław, Światoń **Adam**, Wais Andrzej, Wisłowski Stanisław, Sonnenberg Michał  
 (73) K.G.H.M. POLSKA MIEDŹ - Spółka Akcyjna Oddział - Zakłady Górnicze "RUDNA", Polkowice  
 (54) Sposób upodatniania filarów oporowych w warunkach zagrożenia tąpnięciami

B1 (11)159976 (41)900319 5(51) E21D 11/22  
 (21)280639 (22) 89 07 18  
 (31)P.3824629.5 (32)8807 20 (33)DE  
 (73) plettac GmbH, Plettenberg (DE)  
 (54) Złącze zaciskowe do górniczych profili obudów o łukach podatnych

**B3 (11) 159782** (41)890516 5(51) E21D 11/36  
 E21D 23/00  
 (21)274824 (22)880920  
 (61) 157256  
 (72) Cisoń Edward, Student **Zygmunt**, Kubik **Kazimierz**, Romanowicz Stanisław, Pilarski Jerzy  
 (73) Centrum Mechanizacji Górnictwa "KOMAG", Gliwice  
 (54) Obudowa obszaru chodnika w **miejscu** skrzyżowania z wyrobiskiem ścianowym

B1 (11)159943 (41)901210 5(51) E21D 17/04  
 E21D 23/06  
 (21)279878 (22)890607  
 (72) **Domiczek** Jan, Czaja Jerzy, Śniegowski **Andrzej**, **Gościński** Anzelm, Ślusarz Ryszard, Zabierowski Stanisław, Biernacki Karol, Pretor Wincenty, Tarnawski Zbigniew, **Sroka** **Henryk**, Mika Marek  
 (73) Fabryka Maszyn Wiertniczych i Górniczych "Glinik", Gorlice  
 (54) Stropnica obudowy wychylno-wysuwnej

B1 (11)159818 (41)900723 5(51) E21D 23/04  
 (21)281284 (22)890901  
 (72) Flak Marek, Pretor Wincenty, Dziuk Jan, Niemczyk Bronisław, Cieślak Zbigniew  
 (73) Fabryka Zmechanizowanych Obudów Ścianowych "**Fazos**", Tarnowskie Góry  
 (54) Mechanizm korekcyjny zestawów obudów górniczych

**B3 (11) 159965** (41)91 01 14 5(51) E21D 23/04  
 (267315)  
 (21)280456 (22)890705  
 (61) 155756  
 (72) Lenard Jan, Gawenda Jan, Dziuk Jan, Pretor Wincenty, Pełka Hubert, Niemczyk Bronisław  
 (73) Centrum Mechanizacji Górnictwa "Komag", Gliwice  
 (54) Obudowa górnicza podporowa

B1 (11)159860 (41)900820 5(51) E21D 23/06  
 (21)277570 (22)890202  
 (72) Zięba Aleksander, Szewczyk Stanisław, **Gąsiorczyk** Ludwik, Tytko Krzysztof, Kasprzyk Krzysztof, Grzywa Stanisław, Korze-

niowski Szczepan, Bogus Ryszard, Flak Marek, Anczok **Hubert**, Brodziak Zygfryd, Kwieciński Jerzy, Jany Krystian, Rurański Jerzy  
**(73) Fabryka Zmechanizowanych Obudów Ścianowych "FAZOS"**, Tarnowskie Góry, Kopalnia Węgla Kamiennego "CZECZOT",  
**Miedzna-Wola**  
 (54) Obudowa zmechanizowana

B1 (11) 160034 (41)901224 5(51) E21D 23/06  
 (21) 281229 (22) 89 08 29  
 (72) Rurański Jerzy, Jany Krystian, Anczok **Hubert**, Kwieciński Jerzy  
 (73) **Fabryka Zmechanizowanych Obudów Ścianowych "FAZOS"**, Tarnowskie Góry  
 (54) Górnicza obudowa zmechanizowana

B1 (11) 159973 (41) 91 01 14 5(51) E21D 23/14  
 (21) 280561 (22) 89 07 11  
 (72) Losiak Stanisław, Krauze Krzysztof, Ptak Jan, Blaschke Janusz  
 (73) Akademia Górniczo-Hutnicza im. Stanisława Staszica, Katowice  
 (54) Przesuwk do odrzwi sekcji dwudrzwiowej obudowy górniczej

B1 (11) 159724 (41)900709 5(51) E21 29/02  
 (21) 276792 (22) 88 12 27  
 (72) Błażewicz Andrzej, Cyruło **Jacek**, Gajda Eugeniusz, Plinta Reinhard  
 (73) Centrum Mechanizacji Górnictwa "**Komag**", Gliwice  
 (54) Kombajn węglowy z bezciągnowym mechanizmem posuwu

B1 (11) 159931 (41) 89 11 13 5(51) E21F 1/14  
 (21) 279447 (22) 89 05 12  
 (72) Woźnica Czesław, Nawrat Stanisław, Pawelec Jerzy, **Błato** Eugeniusz  
 (73) Kopalnia Węgla Kamiennego "Marcel", Wodzisław Śl.  
 (54) Tama wentylacyjna

B1 (11) 159942 (41)901210 5(51) E21F 1/14  
 (21) 279793 (22) 890605  
 (72) Gąsiorczyk Ludwik, Zięba Aleksander, Skrzydło Stanisław, Szczurowski Stanisław  
 (73) Kopalnia Węgla Kamiennego "Czczott", **Miedziana-Wola**  
 (54) Przesuwna tama wentylacyjna

B1 (11) 159732 (41)901112 5(51) E21F 15/00  
 (21) 279370 (22) 89 05 10  
 (72) Napieracz Tadeusz, Kapłanek Andrzej, Świdzki Jerzy, Granieczny Stanisław, Zajac Krystian, Bednarski Eugeniusz, Grzegorzek Piotr  
 (73) Kopalnia Węgla Kamiennego "**Jastrzębie**", Jastrzębie Zdrój  
 (54) Sposób i układ połączeń instalacji do wykonywania podsadzki wybranej przestrzeni albo sztucznego stropu wyrobiska górniczego

B3 (11) 159733 (41) 91 04 08 5(51) E21F 15/06  
 (21) 279371 (22) 890510  
 (61) 143339

(72) **Napieracz** Tadeusz, Kapłanek Andrzej, Świdzki Jerzy, Granieczny Stanisław, Zajac Krystian, Bednarski **Eugeniusz**, Grzegorzek Piotr  
 (73) Kopalnia Węgla Kamiennego "Jastrzębie", Jastrzębie Zdrój  
 (54) Mieszanina podsadzkiowa do wypełniania pustek poeksploatacyjnych albo wykonywania sztucznego stropu

B1 (11) 159896 (41)891211 5(51) E21F 17/08  
 G05D 16/08  
 (21) 278230 (22) 89 03 02  
 (72) Tomanek **Herbert**, Kopka **Franciszek**, Woźnica Czesław, Koczy Krzysztof, Byrtek Bogusław  
 (73) Kopalnia Węgla Kamiennego "Marcel", Wodzisław Śląski  
 (54) Układ regulacji ciśnienia i poboru wody z sieci rurociągów górniczych

B1 (11) 159855 (41)900625 5(51) E21F 17/14  
 (21) 276713 (22) 88 12 22  
 (72) Jaszczak Jan, Tomanek Herbert, Wszolek **Jan**, Pawlik Mieczysław, Mikółka Jan, Materzok Jan  
 (73) Kopalnia Węgla Kamiennego "Marcel", Wodzisław Śl.  
 (54) Układ wyrobisk i urządzeń do usuwania osadu z kopalnianych osadników

B1 (11) 159888 (41)891016 5(51) F01N 3/36  
 (21) 277467 (22) 890130  
**(31) 8800291-0** (32) 88 01 29 (33) SE  
 (72) Olsson John (SE), Olsson Bertil (SE), Olsson Gunnar (SE), Lindstrom Ame (SE)  
 (73) Olsson John, Partille (SE); Olsson Bertil, **Partille** (SE); Olsson Gunnar, Partille (SE); Lindstrom Ame, Kungälv (SE)  
 (54) Sposób polepszania spalania w silnikach spalinowych i urządzenie do polepszania spalania w silnikach spalinowych

B1 (11) 159999 (41)9103 25 5(51) F02M 51/06  
 (21) 281541 (22) 890921  
**(72) Pintara** Jerzy  
 (73) Instytut Lotnictwa, Warszawa  
 (54) Wtryskiwacz silnika spalinowego

B1 (11) 159900 (41)901001 5(51) F04C 23/02  
 F04B 37/00  
 (21) 278338 (22) 89 03 17  
 (72) Kryłowicz Adam  
 (73) Wojewódzki Klub Techniki i Racjonalizacji Zakład Usług Technicznych, Zamość  
 (54) Pompa wyporowa

B1 (11) 159753 (41) 91 01 14 5(51) F04D 17/12  
 F04D 29/12  
 (21) 280538 (22) 89 07 10  
 (72) Skowroński Marek  
 (73) Politechnika Wrocławska, Wrocław  
 (54) Pompa wielostopniowa

B1 (1 1) 159958 (41) 90 02 19 5(51) F04D 17/18  
 F04D 27/02  
 (21) 280293 (22) 8906 28

- (31) **02478/88-8** (32)8806 29 (33)CH  
 (73) **Asea Brown Boveri** AG, Baden (CH)  
 (54) Urządzenie do rozszerzania charakterystyki wykresłej sprężarki odśrodkowej
- B1 (11) **159944** (41)891211 5(51) **F15B 11/02**  
 F15B 11/08  
 (21)279905 (22)890609  
 (72) **Kaldonek** Stanisław, Piskoń Jan, **Kobos** Jerzy  
 (73) Biuro Projektów i Dostaw Urządzeń **Hutniczych** HpH - Spółka Akcyjna, Katowice  
 (54) Układ hydrauliczny napędu rolek roboczych
- B1 (11) **159828** (41)910520 5(51) **F15B 15/14**  
 F15B 15/20  
 F15B 15/24  
 (21)282200 (22) **89 11 06**  
 (72) **Kabaj** Roman  
 (73) Huta im. **M. Buczka**, Sosnowiec  
 (54) Siłownik pneumatyczny
- B1 (11) **159829** (41)910520 5(51) **F15B 15/14**  
 F15B 15/22  
 (21)282201 (22) **89 11 06**  
 (72) **Kabaj** Roman  
 (73) Huta im. **M. Buczka**, Sosnowiec  
 (54) Siłownik pneumatyczny
- B1 (11) **159966** (41) **91 01 14** 5(51) **F16C 29/06**  
 F16C 27/08  
 (21)280469 (22)890707  
 (72) **Kowalewski** Czesław, **Opaliński** Stanisław  
 (73) Ośrodek **Badawczo-Rozwojowy** Podstaw Technologii i Konstrukcji Maszyn, Warszawa  
 (54) Oporowe łożysko oscylacyjne
- B1 (11) **159846** (41) **90 04 30** 5(51) **F16C 33/80**  
 B65G 39/00  
 F16J 15/34  
 (21)275581 (22)881029  
 (72) **Woźniak** Tadeusz, **Sitko** Jan, **Urbanowicz** Irena, **Jacewicz** Jerzy, **Wróblewski** Wojciech, **Magiera** Werner, **Wencel** Henryk, **Bryła** Zbigniew, **Paduch** Jan  
 (73) **Mikołowska** Fabryka Maszyn **"MIFAMA"**, **Mikołów**; Centrum Mechanizacji Górnictwa **"Komag"** Zakład Doświadczalny Uszczelnień Technicznych, **Zabrze**  
 (54) **Stykowy** węzeł uszczelniający elementy wirujące
- B1 (11) **159847** (41)900430 5(51) **F16C 33/80**  
 B65G 39/00  
 F16J 15/447  
 (21)275583 (22) **88 10 29**  
 (72) **Woźniak** Tadeusz, **Sitko** Jan, **Koczorowski** Andrzej, **Łabęda** Zdzisław, **Płonka** Zbigniew, **Bryła** Zbigniew, **Paduch** Jan, **Wencel** Henryk, **Knosala** Ryszard  
 (73) **Mikołowskie** Zakłady Budowy Maszyn Górnictwa **"Mifama"**, **Mikołów**; Centrum Mechanizacji Górnictwa **"Komag"** Zakład Doświadczalny Uszczelnień Technicznych, **Zabrze**
- (54) **Stykowo-labiryntowy** zespół uszczelniający elementy wirujące
- B1 (11) **159748** (41)900430 5(51) **F16C 33/80**  
 B65G 39/00  
 F16J 15/447  
 (21)275582 (22)881029  
 (72) **Woźniak** Tadeusz, **Sitko** Jan, **Łabęda** Zdzisław, **Koczorowski** Andrzej, **Wencel** Henryk, **Paduch** Jan, **Bryła** Zbigniew, **Jodłowski** Zdzisław  
 (73) **Mikołowskie** Zakłady Budowy Maszyn Górnictwa **"Mifama"**, **Mikołów**; Centrum Mechanizacji Górnictwa **"KOMAG"** - Zakład Doświadczalny Uszczelnień Technicznych, **Zabrze**  
 (54) **Czołowy** zespół uszczelniający elementy wirujące
- B1 (11) **159788** (41) **89 11 27** 5(51) **F16D 65/14**  
 F16D 65/34  
 B61H 13/00  
 (21)278430 (22)8903 21  
 (31) 8801027 (32) 88 03 21 (33) SE  
 (73) **Sab Wabco** Holdings BV, **Heerhugowaard** (NL)  
 (54) Urządzenie uruchamiające zespół hamulca elektromechanicznego
- B1 (11) **159762** (41) **89 12 27** 5(51) **F16F 9/02**  
 B60G 13/02  
 (21)273153 (22) **88 06 17**  
 (72) **Paton** **Neil H.** (US)  
 (73) **H. Neil Paton**, **Waszyngton** (US)  
 (54) Urządzenie amortyzujące, zwłaszcza do pojazdów mechanicznych
- B1 (11) **159747** (41)8905 02 5(51) **F16F 9/04**  
 (21)274502 (22)880902  
 (31) **HU-PA 3930/1987** (32) 87 09 02 (33) HU  
 (72) **Fejerdy** Istvan (HU), **Farkas** Otto (HU), **Havasi** Gabor (HU)  
 (73) **TAURUS GUMIIPARI VALLALAT**, **Budapeszt** (HU)  
 (54) Element sprężysty pneumatyczny, zwłaszcza do zastosowania w skrajnych warunkach
- B1 (11) **159889** (41) **89 10 16** 5(51) **F16H 35/10**  
 F16H 37/06  
 B65G 23/36  
 E21C 29/14  
 (21)277643 (22)890209  
 (31) **P.3804168.5** (32) 88 02 11 (33) DE  
 (73) **Gewerkschaft Eisenhütte Westfalia** GmbH, **Lünen** (DE)  
 (54) Urządzenie napędowe dla napędów łańcuchowych, zwłaszcza dla przenośników łańcuchowych i ciągnionych łańcuchem maszyn urabiających
- B1 (11) **159978** (41)900402 5(51) **F16H 57/02**  
 B60K 17/34  
 F16C 35/00  
 (21)280659 (22) **89 07 19**  
 (31) **PV 5196-88** (32) 88 07 20 (33) CS  
 (73) **ZTS kombinat Vyzkumny** ustav stavebnich a zemnich stroju, **Brno** (CS)

**(54)** Przekładnia dodatkowa

B1 (11) **159801** (41)891127 **5(51) F16H 57/12**  
 (21)279576 (22) **89 05 19**  
 (72) Muras Michał, Zemanek Janusz  
 (73) Ośrodek Badawczo-Rozwojowy Motoreduktorów i Reduktorów "REDOR", Bielsko-Biała  
 (54) Zespół ustawienia elementów zębatych w napędach, zwłaszcza ślimakowych i stożkowych

B1 (11) **160040** (41)900806 **5(51) F16J 15/28**  
**F04D 29/18**  
**F03B 3/00**

(21)277470 (22) **89 01 30**  
 (72) Wierzbicki Krzysztof, Stachowicz Zbigniew, **Eymontt** Andrzej, Aftarczuk Mieczysław, Haas Jan, Staszkiwicz Marek, Dubicki Kazimierz  
 (73) Instytut **Budownictwa**, Mechanizacji i Elektryfikacji Rolnictwa, Warszawa  
 (54) Zespół czołowych uszczelnień ślizgowych przelotowego wału obrotowego w ściankach komory olejowej o ciśnieniu niższym od ciśnienia otoczenia, zwłaszcza do zatapianych maszyn wirnikowych

B1 (11) **159725** (41) **90 08 06** 5(51) **F16K 1/226**  
 (21)277476 (22) **89 01 31**

(72) Gębarowski Stanisław, Włodarczyk Mirosław, Rostek Andrzej, Kurek Zacheusz  
 (73) Centralny Ośrodek Badawczo-Rozwojowy Przemysłu Betonów "**CEBET**", Warszawa  
 (54) Przepustnica - zawór do materiałów płynnych i sypkich

B1 (11) **159761** (41)8905 30 **5(51) F16K 17/04**  
 E21D 23/16  
 E21D 15/45

(21)272804 (22)880601  
**(31) G.8715490.0** (32) **87 11 23** (33) **DE**  
 (73) Richard Voss Grubenausbau GmbH, Schwerte (DE)  
 (54) Zawór ograniczający ciśnienie dla zamkniętych obiegów

B1 (11) **160024** (41)900611 **5(51) F16K 17/20**  
 (21)276121 (22)881201  
 (72) **Szramel** Stanisław  
 (73) Przemysłowy Instytut Motoryzacji, Warszawa  
 (54) Natężeniowy zawór **bezpieczeństwa**

B1 (11) **159760** (41) **89 10 30** 5(51) **F16K 47/00**  
 F16K 51/02

(21)271972 (22)880419  
 (72) Bałbatun Jan  
 (73) Zakład Techniki Próżniowej "**TEPRO**", Koszalin  
 (54) Zawór próżniowy grzybkowy z napędem elektromagnetycznym i **tłumikiem** hydraulicznym

B1 (11) **159946** (41)901224 5(51) **F16K 49/00**  
 (21)279983 (22)890612

(72) Stężala Stanisław, Rzechuła Jerzy, Pielak **Anna**, Rudawski Jan, Kobierski Mirosław, Matuszkiewicz Andrzej, Durkiewicz Teodozy, Sochalski Zbigniew

(73) Ośrodek Badawczo-Rozwojowy Mechanizacji Produkcji Zwierzęcej "Meproze", Gdańsk

(54) Osłona termoizolacyjna zaworu i sposób otrzymywania osłony termoizolacyjnej

B2 (11) **159935** (41)  
 F16B **7/08**

(21)279525 (22)890517  
 (72) Paradowski Jan  
 (73) Paradowski Jan, Bydgoszcz  
 (54) Klamra ściągacza węża

B1 (11) **159750** (41)901015 5(51)F16N 7/12

F16N 7/14

**(21) 278758** (22)890410  
 (72) Gajek Jacek, Koralewski Jan, Dudziak Daniel  
 (73) Politechnika **Gdańska**, Gdańsk  
 (54) Układ do smarowania uszczelnień wałów obrotowych

B1 (11) **159812** (41)900122 5(51) F21V 25/12  
 F21S 3/00  
 F21S 5/00

(21)280465 (22)890707  
 (72) Kulig Władysław, Boron Winicjusz, Koziół Leon, Hajduk Marian, Wnuk Antoni **Ł.**, Twardela Andrzej, Gluza Jerzy, Gogółka Jan, Hałgas Eugeniusz, Pagiela Zbigniew, Działiański Marek, Wałach Karol, Kołodziejowski Bogdan, Sarnik Eugeniusz  
 (73) Zakład Telemekhaniki Górniczej "**Elektrometal**", Cieszyn  
 (54) Lampa świetlówkowa

B1 (11) **159868** (41)880721 **5(51) F23C 11/02**  
 (21)267476 (22)870828  
 (72) Goran Jarvstrat (SE)  
 (73) Asea Stal AB, Linköping (SE)  
 (54) Sposób spalania stałego paliwa

B1 (11) **159734** (41) **90 11 26** 5(51) F23D 1/02  
 F23D **17/00**

(21)279446 (22) **89 05 12**  
 (72) Świętochowski Mieczysław, Głębik Ryszard  
 (73) Politechnika Wrocławska, Wrocław  
 (54) **Palnik**, zwłaszcza do opalania pieców obrotowych

B1 (11)159987 (41)910211 **5(51) F23D 14/14**  
 (21)281012 (22)890809

**(72)** Gaj Henryk  
 (73) Ośrodek Badawczo-Rozwojowy Gospodarki Energetycznej, Katowice  
 (54) Gazowy promiennik podczerwieni, zwłaszcza do gazowych kotłów grzewczych

B1 (11) **159938** (41) **90 01 22** **5(51) F26B 5/06**  
**A61K 9/14**  
 B01D 71/10  
 C12M 1/12

- (21)279609 (22)8905 24  
 (31)P.3817906.7 (32)8805 26 (33)DE  
 (73) **Boehringer** Mannheim GmbH, Mannheim (DE)  
 (54) Sposób liofilizacji w warunkach sterylnych
- B1 (11) **159838** (41)911021 5(51) **F27D 1/02**  
 F27B 3/16  
 (21)284786 (22) **90 04 12**  
 (72) **Borzuchowski Jan**, Sasiadek Stanisław, Stachowicz Stanisław,  
**Kłos** Rajmund, Kuza Stanisław, Cholewa Paweł, Rzeszowski Ma-  
**rek**, Zakrawacz Stanisław, Wypych Józef, Korczak Waclaw, **Ocie-**  
**pa** Włodzimierz, **Waściński** Czesław  
 (73) Huta **CZEŃSTOCHOWA**, Częstochowa  
 (54) Sklepienie pieca do topienia metali
- B1 (11)159955 (41)901224 **5(51) F41A 13/00**  
 F16L 59/00  
 (21)280136 (22)890622  
 (72) Fret Józef, Grzegolec Eugeniusz  
 (73) Wojskowy Instytut Techniki Panczernej i Samochodowej, Su-  
 lejówek  
 (54) Osłona termiczna lufy armaty
- B1 (11) **159963** (41)910114 **5(51) F41A 21/16**  
 F41A 21/12  
 (21)280401 (22)890704  
 (72) Brodacki Józef, Cybula Leszek, Ewertowski Janusz, Dąbro-  
 wski Wojciech  
 (73) Politechnika Warszawska, Warszawa  
 (54) Układ miotający granatników lufowych
- B1 (11) **159945** (41) **90 10 29** 5(51) **F41H 5/04**  
 F41H 7/04  
 (21)279056 (22) **89 04 17**  
 (72) Makarski Stanisław, Zapała Stanisław, **Silski** Leonard, Kieł-  
**muć** Ludwik, Wodecki Henryk  
 (73) Instytut Ciężkiej Syntezy Organicznej "Blachownia", **Kędzie-**  
**rzyn-Kozle**  
 (54) Pancerz warstwowy odporny na działanie ładunków kumula-  
 cyjnych
- B1 (11) **159962** (41) **91 01 14** **5(51) F42B 14/08**  
 (21)280400 (22)8907 04  
 (72) Brodacki Józef, Cybula Leszek, Ewertowski Janusz  
 (73) Politechnika Warszawska, Warszawa  
 (54) Nabój **granatnikowy**
- B1 (11) 159917** (41)901112 **5(51) G01B 11/08**  
 (21)278934 (22) **89 04 18**  
 (72) Fotowicz Paweł, Jabłoński Ryszard  
 (73) Politechnika Warszawska, Warszawa  
 (54) Sposób pomiaru średnicy wewnętrznej i grubości ścianek  
 przezroczystych rur
- B1 (11) **160012** (41)9104 22 **5(51) G01B 11/08**  
 (21)281913 (22)891020  
 (72) **Dźwiarek Marek**, Fotowicz Paweł, Jabłoński Ryszard  
 (73) Politechnika Warszawska, Warszawa
- (54) Sposób i układ do pomiaru wymiarów poprzecznych przezro-  
 czystych rur
- B1 (11) **159988** (41)910225 **5(51) G01B 11/28**  
 (21)281018 (22) **89 08 11**  
 (72) Elsner Bohdan  
 (73) Politechnika Warszawska, Warszawa  
 (54) Sposób i podzespół **domikroskopowo-gazowego** odwzorowa-  
 nia powierzchni
- B1 (11 ) 159718** (41) 89 06 26 **5(51 ) G01B 17/02**  
 (21)269112 (22) **87 11 26**  
 (72) Białek Andrzej, Hyla Iwona  
 (73) Zakłady Aparatury Chemicznej APC **"Metalchem"** Spółka  
**Akcyjna**, Opole  
 (54) Sposób wyznaczania grubości plateru
- B1 (11) **159968** (41) **91 01 14** **5(51) G01B 5/25**  
 G01B 3/22  
 (21)280495 (22)8907 07  
 (72) Maciejowski Franciszek  
 (73) Biuro Projektów i Dostaw Urządzeń Hutniczych HpH - Spółka  
 Akcyjna, Katowice  
 (54) Urządzenie pomiarowe
- B1 (11) **159808** (41)901224 **5(51) G01C 23/00**  
 G01C 25/00  
 (21)279978 (22) **89 06 12**  
 (72) Tyma Antoni, Wojnar Józef  
 (73) Przedsiębiorstwo Projektowania i Wyposażania Zakładów  
 Przemysłowych "PROMEL", Gliwice  
 (54) Tarcza dewiacyjna
- B1 (11) **159887** (41)900806 **5(51) G01F 1/66**  
 (21)277401 (22) **89 01 28**  
 (72) Secomski Wojciech  
 (73) Polska Akademia Nauk Instytut Podstawowych Problemów  
 Techniki, Warszawa  
 (54) Urządzenie do obliczania ilości przepływającej cieczy
- B1 (11) **159974** (41)900108 **5(51) G01F 23/36**  
 (21)280616 (22)890714  
 (72) Wrona Józef, Smoliński Andrzej, Górski Janusz, Ciastko  
 Krzysztof  
 (73) Instytut Automatyki Systemów Energetycznych, Wrocław  
 (54) Układ do pomiaru i rejestracji poziomu cieczy
- B1 (11) **159850** (41)900430 5(51) **G01K 17/06**  
 G01D 4/00  
 (21)270196 (22) **88 01 18**  
 (72) Rajgrodzki Jerzy, Sosiński Jacek, Dynowski Roman  
 (73) Rajgrodzki Jerzy, Warszawa; Sosiński Jacek, Warszawa; Dy-  
 nowski Roman, Warszawa  
 (54) Sposób pomiaru ilości energii cieplnej i urządzenie do pomiaru  
 ilości energii cieplnej, zwłaszcza w mieszkaniach
- B1 (11) **160037** (41)900723 5(51) **G01L 1/22**  
 (21)277123 (22) **89 01 10**

(72) Jakubiak Stefan, Szpalek Bernard, Sitarz Józef, Wójcikowski Alojzy

(73) Wojskowa Akademia Techniczna im. Jarosława Dąbrowskiego, Warszawa

(54) Sposób i układ do pomiaru dwukierunkowej siły działającej na mostek tensometryczny z kompensacją błędów statycznych i quasidynamicznych

B1 (11) **159730** (41)901015 5(51) G01L 5/00  
E02F 9/26

(21)278816 (22)890411

(72) Dudziński Piotr, Pieczonka Kazimierz

(73) Politechnika Wrocławska, Wrocław

(54) Układ do kontroli udźwigu i pomiaru rzeczywistej wydajności ładowarek łyżkowych na podwoziu kołowym

B1 (11) **159866** (41)900903 **5(51) G01L 5/10**  
B66B 5/00

(21)277983 (22)890227

(72) Cholewa Wojciech, Hansel Józef, Kuleczka Józef, Zuziak Zbigniew

(73) Akademia **Górnictwo-Hutnicza** im. Stanisława Staszica, Kraków

(54) Sposób i układ do wyznaczania parametrów korekty **nierównomierności** rozkładu sił w linach wyciągów wielolinowych

B1 (11) **159926** (41)90 11 12 **5(51) G01M 13/04**  
(21)279234 (22)890503

(72) Kusznerewicz Zbigniew, **Rymuza** Zygmunt

(73) Politechnika Warszawska, Warszawa

(54) Sposób pomiaru momentu tarcia w łożyskach ślizgowych i tocznych

B1 (11) **159821** (41)91 03 25 5(51) G01N 21/91  
G01N 33/20

(21)281389 (22)89 09 11

(72) Malinowski Włodzimierz, Ostrowski Roman, Piętek Włodzimierz, Szadowski Jerzy

(73) Politechnika Łódzka, Łódź; Instytut Techniczny Wojsk Lotniczych, Warszawa

(54) Sposób wytwarzania farby defektoskopowej

B1 (11) **159716** (41)881124 5(51) G01N 25/18  
G01N 33/44

(21)265761 (22)87 05 15

(72) Marcinkowska Ewa

(73) Akademia Ekonomiczna, Kraków

(54) Urządzenie do badania cieplochronności materiałów

B1 (11) **159867** (41)880218 **5(51) G01N 27/83**  
(21)264818 (22)870325

**(31)** 86/2214 (32) 86 03 25 (33) ZA

(72) **Tjaart** van der Walt **Nicolaas** (ZA)

(73) CRUCIBLE, **Societ** Anonyme, Luksemburg (LU)

(54) Sposób kontroli lin stalowych i urządzenie do kontroli lin stalowych

B1 (11) **159722** (41) **89 08 07** 5(51) G01N 29/04

**G05B 19/00**

(21)270501 (22)880204

(72) Lesiak Piotr, Wlazło Józef, Karcz Andrzej, Kometa Andrzej

(73) **Wyższa** Szkoła Inżynierska im. K. Pułaskiego, Radom

(54) Defektoskop ultradźwiękowy

B1 (11) **159851** (41)900528 **5(51) G01N 30/48**  
**G21F 9/12**  
C03C 23/00

(21)276010 (22) **88 11 24**

(72) Szczypa Jerzy, Dawidowicz Andrzej L., **Kosmulski** Marek

(73) Uniwersytet Marii Curie-Skłodowskiej, Lublin

(54) Sposób oznaczania **zawartości** cezu, zwłaszcza występującego w ilościach śladowych

B1 (11) **159778** (41)900806 **5(51) G01N 33/24**  
G01N 25/18

(21)277403 (22) **89 01 28**

(72) Usowicz Bogusław

(73) Polska Akademia Nauk, Instytut Agrofizyki, Lublin

(54) Sposób i urządzenie do pomiaru gęstości strumienia ciepła na powierzchni porowatej, zwłaszcza na powierzchni gleby

B1 (11) **159775** (41)891127 5(51) G01N 7/00  
(21)276933 (22) **88 12 29**

(72) Barabaś Stanisław, Czarniecki Janusz

(73) **K.G.H.M. Polska** Miedź S.A. Zakłady Badawcze i Projektowe Miedzi "CUPRUM", Wrocław

(54) Sposób określania stanu zagrożenia tapaniami rejonu górniczego w kopalni

B1 (11) **159803** (41) **90 12 10** 5(51) G01P 13/00  
**G01F 1/24**

(21)279660 (22)890529

(72) Smoczyk Marek

(73) Ośrodek Badawczo-Rozwojowy Elektroniki Próżniowej, Warszawa

(54) Wskaźnik przepływu

B1 (11) **159954** (41)891211 **5(51) G01R 23/10**  
(21)280113 (22)890620

(72) Orłowski Aleksander

(73) Instytut Łączności, Warszawa

(54) Układ do pomiaru odchyłki częstotliwości nośnej nadajników modulowanych **częstotliwościowo**

B1 (11) **159720** (41)890626 **5(51) G01R 31/28**  
**G06F 11/00**  
G01D 1/16

(21)269719 (22) **87 12 23**

(72) Piotrowski Jacek, Bucholc Krzysztof

(73) Politechnika **Poznańska**, Poznań

(54) Sposób i układ do rejestracji sekwencji stanów z zastosowaniem analizy sygnaturowej

B1 (11) **159863** (41)900820 **5(51) G01R 33/12**  
G01R 27/26

(21)277623 (22)890208



- (72) **Krupka Jerzy**  
 (73) Politechnika Warszawska, Warszawa  
 (54) Sposób pomiaru składowych zespolonego tensora przenikalności magnetycznej i zespolonych przenikalności skalarnych magnetycznej i elektrycznej ferrytów mikrofalowych
- B1 (U) 159731** (41)901015 **5(51) G02B 23/12**  
**G02B 23/08**  
 (21)279055 (22)890412  
 (72) Bożek Zbigniew, Grzybowski Waclaw, **Natkański Stanisław**, Gulewicz **Andrzej**, Salach Monika, Makowiecki Andrzej, Kościński Artur  
 (73) Przemysłowe Centrum Optyki, Warszawa  
 (54) Pasywny noktowizor kierowcy
- B1 (11) 159845** (41)900417 **5(51) G02B 6/42**  
**H04B 10/02**  
 (21)275210 (22)881012  
 (72) Kowalski Marian, Oleksiuk Waldemar, Rossian Jerzy  
 (73) Politechnika Warszawska, Warszawa  
 (54) Przetwornik optoelektroniczny
- B1 (11) 159899** (41) **90 1001** **5(51) G03C 1/485**  
 (21)278328 (22)8903 20  
 (72) Zaleski Adam, Mora Czesław, **Weglińska-Flis Janina**, Piasecka Alicja, Jurkowski Ryszard, **Kajzer Janusz**, Biliński Lesław  
 (73) Politechnika Wroclawska, **Wrocław**  
 (54) Sposób wytwarzania fotograficznej emulsji wprost pozytywnej
- B1 (11) 159777** (41)9007 23 **5(51) G05D 23/02**  
 (21)277218 (22) **89 01 13**  
 (72) Cetera Włodzimierz, Kordysz Tadeusz  
 (73) Przedsiębiorstwo Produkcyjno-Usługowe "TERMEN" - Spółka **Akcyjna**, Wrocław  
 (54) Regulator temperatury bezpośredniego działania
- B1 (11) 159738** (41)910225 **5(51) G05G 9/047**  
**B25J 13/02**  
 (21)281124 (22)890821  
 (72) Skotnicki Krzysztof, Oleksiuk Maciej  
 (73) Przemysłowy Instytut Automatyki i Pomiarów **"PIAP"**, Warszawa  
 (54) **Rekojeść** dźwigni sterującej
- B1 (11) 159853** (41)900611 **5(51) G21F9/12**  
**G01N 30/48**  
**C03C 23/00**  
 (21)276197 (22) **88 12 02**  
 (72) Szczypa Jerzy, Dawidowicz Andrzej L., Kosmulski Marek  
 (73) Uniwersytet Marii **Curie-Skłodowskiej**, Lublin  
 (54) Sposób oznaczania zawartości cezu, zwłaszcza jego radioaktywnych izotopów, występujących w śladowych ilościach
- B (11) 159832** (41)910603 **5(51) G21J 3/00**  
**G21C 7/00**  
 (21)282453 (22) **89 11 24**  
 (72) Gryziński Michał
- (73) Instytut Problemów **Jądrowych**, Otwock-Świerk  
 (54) Sposób prowadzenia procesu syntezy jądrowej w palladzie
- B1 (11)159886** (41)900723 **5(51) H01F 7/02**  
**G01H 1/00**  
**G01D 5/20**  
 (21)277330 (22) **89 01 19**  
 (72) Skonieczka Roman  
 (73) Instytut Techniki Ciepłej, Łódź  
 (54) Zespół magnetyczny
- B1 (11) 159822** (41)910408 **5(51) H01H 36/00**  
 (21)281712 (22) **89 10 03**  
 (72) Smoleń **Eugeniusz**, Trzybiński Leszek, Frankowski Janusz, Pilarski Jerzy  
 (73) Kombinat **"METALPLAST" Zakład** Produkcji i Montażu Lekkiej Obudowy, Oborniki Wielkopolskie  
 (54) Łącznik magnetyczny, zwłaszcza do pracy w środowisku agresywnym
- B1 (11)160039** (41)900723 **5(51) H01J 49/04**  
**G01J 3/02**  
 (21)277161 (22) **89 01 10**  
 (72) Hałas Stanisław, Sikora Jarosław  
 (73) Uniwersytet Marii Curie-Skłodowskiej, Lublin  
 (54) Układ elektroniczny do ogniskowania jonów w spektrometrze cykloidalnym
- B1 (11) 159956** (41) **91 01 14** **5(51) H01L 21/66**  
**G01R 31/26**  
 (21)280236 (22)890626  
 (72) Żukowski Paweł V. (SU), **Kantorow** Sergiej B. (SU), Kiszczak Krzysztof, Kulik Mirosław, Mączka Dariusz, Stelmach **Wiaczesław F.** (SU)  
 (73) Uniwersytet Marii Curie-Skłodowskiej, Lublin  
 (54) Sposób pomiaru stopnia zdefektowania półprzewodników lub dielektryków **implantowanymi** jonami
- B1 (11)159721** (41)881013 **5(51) H01L 39/12**  
**C30B 29/24**  
 (21)270217 (22) **88 01 20**  
 (31)87100961.9 (32)87 0123 (33) EP  
 (72) Bednorz Johannes G. **(CH)**, **Müller** Carl A. (CH), Takashige Masaaki (JP)  
 (73) International Business Machines Corporation, **Armonk** (US)  
 (54) Materiał nadprzewodzący o złożonej strukturze i sposób wytwarzania materiału nadprzewodzącego o złożonej strukturze
- B1 (11)159861** (41)900820 **5(51) H01M 6/52**  
**C22B 7/00**  
**C01G 53/00**  
 (21)277580 (22)890203  
 (72) Mikulski Teofil  
 (73) Uniwersytet Wroclawski, Wrocław  
 (54) Sposób koncentrowania kabaltu zawartego w masie czynnej stosowanej do ogniw zasadowych
- B1 (11)159796** (41)900122 **5(51) H02B 1/28**

- E21F 17/06**
- (21)279236 (22)890503  
(31)P.3815154.5 (32)8805 04 **(33) DE**  
(72) **Holter** Heinz (DE), Igelbuscher Heinrich (DE), Gresch Heinrich (DE)  
(73) Heinz Holter, Gladbeck (DE)  
(54) Kabina **nadciśnieniowa** dla przyrządów elektrycznych stosowana w górnictwie podziemnym i budowie tuneli
- B1 (11) **159752** (41)901126 **5(51) H02H 7/08**  
(21)279485 **(22) 89 05 15**  
(72) **Knyć** Józef, Błażewicz Andrzej, **Maciejczyk** Jan, Strychalski Piotr, Budzyński Zdzisław  
(73) Fabryka Maszyn Górniczych "**FAMUR**", Katowice  
(54) Układ sygnalizatora przeciążenia silników elektrycznych, zwłaszcza górniczego kombajnu ścianowego
- B1 **(11) 159839** (41) **88 08 04** 5(51) H02M 1/06  
(21)262447 **(22) 86 11 17**  
(72) Perycz Marek  
(73) Uniwersytet Warszawski, Warszawa  
(54) Układ wyzwiania tyrystorów
- B1 **(11)159971** (41)910114 **5(51) H02M 1/08**  
(21)280516 (22)890710  
(72) Koczkowski Zbigniew, **Kos ałka** Waław, Pejas Stefan, **Skrzydłak** Antoni  
(73) Akademia Marynarki Wojennej im. Bohaterów Westerplatte, Gdynia  
(54) Układ mikroprocesorowego sterowania tranzystorowym rewersyjnym zasilaczem impulsowym **pracującym** w układzie regulacji zamkniętej
- B1 **(11) 159745** **(41) 89 01 05** 5(51) H02M 1/08  
(21)266508 (22)87 0626  
(72) Borejko Witold, Żochowski Krzysztof  
(73) Instytut Elektrotechniki, Warszawa  
(54) Układ komutacji tranzystorów mocy
- B1 (11)159825 (41)910506 **5(51) H02M 3/315**  
(21)282103 (22)891027  
(72) Kosiorowski Stanisław  
(73) Akademia Górniczo-Hutnicza im. St. Staszica, Kraków  
(54) Przetwornica tyrystorowa do ładowania akumulatorów w pojazdach trakcyjnych
- B1 **(11) 159735** (41)910114 **5(51) H02M 3/315**  
(21)280491 (22)8907 07  
(72) Gabryelczyk Antoni, Kowalski Wiesław, Pawelski Witold  
(73) Politechnika Łódzka, Łódź  
(54) Układ przetwornicy **napięcia** stałego
- B1 (11) **159826** (41)910506 **5(51) H02P 1/22**  
(21)282110 **(22) 89 10 30**  
(72) **Będkowski** Józef, Kiejnich Wojciech, Lazar Maciej, Loranc Krzysztof, Sulima Jolanta  
(73) Fabryka Aparatów Elektrycznych "**APENA**", Bielsko-Biała
- (54) Układ przełączania grup tyrystorów w przekształtniku rewersyjnym bez prądów wyrównawczych zwłaszcza w układzie napędowym
- B1 **(11)159765** (41)900417 5(51)H04B **1/26**  
**H03D 7/16**  
(21)275087 **(22) 88 10 05**  
(72) Bury Lech, Łukaszewicz Bogdan, Bator Janusz, Olędzki Wacław, Maksymczuk Marek  
(73) Centralny **Ośrodek** Badawczo-Rozwojowy Elektronicznego Sprzętu Powszechnego Użytku, Warszawa  
(54) Konwerter wielkoczęstotliwościowy dla odbiornika bezpośredniego przekazu satelitarnego
- B1 (11)159890 (41)890904 **5(51) H04B 7/26**  
**B61L 1/00**  
(21)277729 **(22) 89 02 15**  
**(31) A340/88** (32) 88 **02 15** (33) AT  
(72) Fischer Hans P. (AT), Jelinek Karl-Heinz (AT), **Dobart** Erwin (AT)  
(73) Kapsch **Aktiengesellschaft**, Wiedeń (AT)  
(54) Urządzenie do odbioru sygnałów przesyłanych zgodnie z normą **UIC** na pojazdy, zwłaszcza **pojazdy** szynowe
- B1 (11) **159895** **(41) 90 09 17** 5(51) **H04L 7/033'**  
**H04L 27/18**  
(21)278181 **(22) 89 03 13**  
(72) Jastrzębski **Jacek**, Pietrzyk Jerzy  
(73) "PZT-TELKOM" - Spółka Akcyjna, Warszawa  
(54) Układ odtwarzania taktu z dyskretnym nadążaniem **za** jitterem w układzie pętli **fazowej**
- B1 **(11) 159774** (41)9007 09 5(51) **H04M 1/24**  
**G01R 31/00**  
(21)276778 (22)881228  
(72) Cebula Marek  
(73) "PZT-TELKOM" - Spółka **Akcyjna**, Warszawa  
(54) Układ zdalnej sygnalizacji uszkodzeń w szczególności dla **teletransmisyjnych** stacji nieobsługiwanych
- B1 **(11) 159949** **(41) 90 12 24** 5(51) H04M **3/22**  
**H04Q 1/22**  
(21)280025 **(22) 89 06 13**  
(72) Witkowski Zenon, Arciszewski Włodzimierz, Sikorska Krystyna, Makowska Barbara, Baranowski Zbigniew  
(73) Zakłady Teleelektroniczne "TELKOM-TELF A", Bydgoszcz  
(54) Układ do przesyłania informacji
- B1 **(11) 159964** **(41) 91 01 14** 5(51) H04M **3/42**  
**H04M 11/10**  
(21)280430 (22)890706  
(72) Pypno Krzysztof, Jurkowski Marian, Graboś Roman  
(73) Przedsiębiorstwo Handlowo-Usługowe "REMTOR" **Spółka z o.o.**, Gliwice  
(54) Układ elektryczny słownego urządzenia sygnałowego
- B1 (11) **159924** (41)901029 **5(51) H04M 3/56**  
(21)279161 (22)890426

(72) **Cymański Alfred, Uhlenberg** Jerzy, Wyrzykowski Włodzimierz, Kalińska **Aniela**, Rumiński Jan, **Januchowski** Mariusz  
 (73) Zakłady Teleelektroniczne "TELKOM-TELF A", Bydgoszcz  
 (54) Układ urządzenia **sekretarsko-dyspozytorskiego**

B1 (11) **159908** (41) **89 11 13** 5(51) **H05B 3/50**  
 F28F 1/24

(21) 278457 (22) 8903 22

(72) Czajka Wojciech

(73) Czajka Wojciech, Koziegłowy k/Poznań

(54) Element grzejny

B1 (11) **159831** (41) 910603 5(51) **H05G 2/00**  
**(21) 282452** (22) **89 11 24** **G21G 4/00**

(72) Gryziński Michał

(73) Instytut Problemów Jądrowych, Otwock-Świerk

(54) Sposób generacji miękkiego promieniowania X

INDEKS UDZIELONYCH PATENTÓW,  
 PATENTÓW TYMCZASOWYCH  
 WEDŁUG SYMBOLI Int. Cl.<sup>5</sup>

Symbol Int. Cl. <sup>5</sup>	Numer patentu	Symbol Int. Cl. <sup>5</sup>	Numer patentu
1	2	1	2
A01C	5/04	160030	A61K 37/02 159844*
A01G	1/04	159804	<b>A61K</b> 39/245 160018*
A01N	25/08	159957*	A61K 39/42 160018*
A01N	25/34	159957	A61K 9/127 160041
A01N	37/10	159834	A61K 9/14 159938*
A01N	37/10	159835	A61M 5/142 159857
A01N	39/00	159834*	A61M 5/20 159857*
A01N	39/00	159835*	A62B 18/02 159864
A01N	43/66	159749	A62B 18/02 159865
A01N	43/70	159749*	A62B 18/02 159925*
A21C	1/06	159849	A62B 23/00 159864*
A21C	11/20	159849*	A62B 23/00 159865*
A22C	25/14	159950	B01D 15/08 159827
A23K	1/18	160031	B01D 21/02 159789
A24D	1/18	159798	B01D 39/00 159992*
A24F	47/00	159798*	B01D 45/08 159985
A41D	13/04	159928	B01D 53/00 160042
A42B	3/00	159941	B01D 53/22 159877*
A47B	13/00	159927*	B01D 53/36 159920
A47B	91/00	159927	B01D 53/36 160000*
A47C	1/022	160023	B01D 63/02 159877
A47C	3/24	160023*	B01D 67/00 159877*
A47C	9/02	160023*	B01D 71/10 159938*
A61B	17/32	160026*	B01F 17/42// 159922
A61F	2/30	159856	B01F 7/08 159785
A61J	3/07	160041*	B01J 20/00 159817
<b>A61K</b>	35/14	160018	B01J 21/02 159872*

1	2	1	2
B01J	23/42	160000	B24B 21/14 159743
B01J	23/44	159998	B24B 21/14 159758
B01J	23/76	159870	B24B 37/00 159741
B01J	31/22	159882	B24B 37/00 159755
B01J	32/00	159843	B24B 37/00 159756
B01J	33/00	159871	B24B 37/00 159757
B01J	37/03	159870*	B24B 41/04 160026
B01J	37/08	159872	B24C 3/12 159787
B01J	8/02	159878	B24D 3/28 159790
B03D	1/18	159858	B24D 7/00 159740
B06B	1/06	159948	B24D 7/14 159790*
B07B	1/12	160032	B25J 13/02 159737
B09B	5/00	159979	B25J 13/02 159738*
B21B	39/20	159911	B25J 17/00 159739
B21D	11/07	159792	B25J 9/02 160014
B21D	28/06	159794	B26D 5/34 159994
B21D	43/09	160001	B26F 3/00 159885*
B21H	3/10	159883	B27B 7/04 159952
B22C	1/20	159933	B27C 1/08 159869
B22D	11/00	159991	B27N 3/00 159876
B22F	1/00	159975	B28D 1/18 160025*
B22F	3/16	159969	B29B 13/04 159953*
B22F	3/16	160013	B29C 33/20 159799*
B22F	9/16	159981	B29C 35/18 159953*
B22F	9/18	159982	B29C 45/66 159799
B23B	15/00	159906*	B29C 47/64 159785*
B23B	19/00	159874*	B29C 47/88 160020
B23B	27/22	159764	B29D 30/00 159953
B23B	29/34	159874	B32B 7/04 159783
B23B	31/04	159751	B60C 23/14 160033
B23B	31/04	159983	B60G 13/02 159762*
B23B	45/04	159919*	B60K 17/34 159978*
B23B	5/04	159898	B60P 3/28 159810*
B23B	5/16	160022	B60T 8/34 159833
B23B	5/28	159898*	B61G 9/00 159972
B23C	1/20	159904	B61H 13/00 159788*
B23D	19/04	159786	B61J 3/04 159960
B23D	21/04	159901	B61L 1/00 159890*
B23D	45/16	159786*	B62D 21/18 159810
B23F	19/05	159881	B62D 21/18 160003
B23G	1/18	159905*	B63B 27/12 159940
B23G	5/10	159905	B63B 5/06 159791*
B23H	9/04	160036	B64D 17/32 159977
B23K	37/00	159989	B65D 83/06 159793*
B23K	37/04	159815	B65D 88/66 159793
B23P	17/00	159885	B65G 1/12 159934
B23P	9/04	159925	B65G 19/18 159902
B23Q	7/02	160001*	B65G 23/36 159889*
B23Q	7/04	159947	B65G 23/38 159771
B23Q	7/08	159934*	B65G 39/00 159748*
B23Q	7/10	159906	B65G 39/00 159846*
B24B	21/14	159742	B65G 39/00 159847*

\* Patrz indeks numerowy

1		2		1		2	
B65G	45/00	159787*	C07D	237/32	159837		
B65G	51/28	160038	C07D	237/34	159836		
B65G	53/34	160038*	C07D	241/26	159729		
B65G	53/50	160004	C07D	263/54	159986		
B65G	53/52	159719	C07D	417/10	159728		
B65G	63/00	160029	C07D	417/12	159841		
B65H	54/58	159967	C07D	417/14	159728*		
B65H	59/02	159997	C07D	463/00	159766		
B66B	5/00	159866*	C07D	471/04	159840		
B66C	13/00	159940*	C07D	471/04	159893		
B66C	15/06	159714*	C07D	491/056	159840*		
B66C	23/36	159810*	C07D	493/08	159875		
B66C	23/36	160003*	C07D	495/04	159840*		
B66C	23/69	160017	C07D	495/04	160019*		
B66C	23/88	159714	C07D	495/08	159996		
<b>B66D</b>	5/30	159939	C07D	497/08	159996*		
C01C	3/20	159995	C07D	499/00	159842		
C01G	53/00	159861*	C07F	11/00	159930		
<b>C02B</b>	<b>6/42</b>	160006	<b>C07F</b>	5/06	159882*		
C02F	3/12	159921	<b>C07H</b>	17/04	159781*		
C02F	1/24	159858*	C08B	15/10	159780		
C02F	1/58	159912	C08F	10/00	159854		
C02F	1/64	159912*	C08G	2/24	159929		
C02F	3/02	159754	C08G	59/50	159910*		
C02F	3/20	159779*	C08G	<b>6/02</b>	159809		
C02F	7/00	159779	C08G	63/49	159951		
C03B	37/00	159894	C08G	69/18	159800		
C03B	5/16	159894*	C08G	75/20	160008		
C03C	23/00	159851*	C08G	75/22	160009		
C03C	23/00	159853*	C08G	75/22	160010		
C04B	33/00	159843*	C08G	75/22	160011		
C06B	21/00	159785*	C08J	11/00	159809*		
C06C	5/04	<b>159993</b>	C08J	5/18//	160020*		
C07C	15/085	159882*	C08K	5/17	159910		
C07C	<b>2/68</b>	159882*	C08K	5/3417	159744*		
C07C	209/08	159805*	C08K	5/49	159859*		
C07C	211/21	159805	C08L	23/06	159744		
C07C	217/82	159759	C08L	63/00	159723*		
C07C	231/06	159816*	C08L	67/00	159859*		
C07C	233/09	159816	C08L	67/00	160020*		
C07C	239/10	160015	C08L	75/00	160020*		
C07C	239/12	160015*	C09B	67/00	160005*		
C07C	39/07	159870*	C09B	67/20	159852		
C07C	51/41	159915*	C09B	67/20	159880		
C07C	53/128	159915	C09D	167/00	159859*		
C07C	69/90	159897	C09D	17/00	160005		
C07D	209/88	159916	C09D	5/24	159922*		
C07D	213/24	159736*	C09D	7/12	159859		
C07D	213/30	159736	C09J	163/00	159723		
C07D	217/16	159840*	C09K	11/06	159897*		
C07D	217/16	160019	C09K	5/06	159873		
C07D	237/32	159784	C10B	45/02	159884		

1		2		1		2	
C10G	70/06	159936	E03B	3/18	159992		
C10K	1/04	159891	E03F	7/02	<b>159802</b>		
<b>C10K</b>	1/04	159892	E04B	1/18	159811		
C10M	125/24	159909	E04B	1/18	<b>159830</b>		
C11B	1/04	159806	E04B	1/26	159937		
C12M	1/12	159938*	E04B	1/342	159830*		
C12N	1/20	159781*	E04B	1/60	160043*		
C12N	1/20	159903	E04B	1/61	159820		
C12N	15/51	159844	E04B	1/80	159772*		
C12N	5/02	159984	E04B	<b>2/02</b>	159770*		
C12P	1/06	159781	E04B	2/20	159715		
C12P	21/02	159844*	E04B	5/16	160043		
C12P	35/06	159763	E04B	7/18	159937*		
C12P	7/06	159970	E04B	9/06	159797		
C12P	7/48	160027	<b>E04C</b>	1/00	159770		
C12R	1/04	159781*	E04C	3/40	159811*		
C12R	1/23	159903*	E04C	3/42	159937*		
C13F	1/02	159959	E04F	13/18	159772		
C13F	1/06	160016	E04F	15/024	159791		
C21D	1/56	159862	E04F	21/16	160025		
C21D	1/767	159767*	E04F	<b>21/165</b>	159727		
C21D	1/773	159767	E04G	23/08	160021		
C22B	7/00	159861*	E04H	12/34	160021*		
C22C	38/44	159768	E21B	31/12	159918		
C22C	38/44	159769	E21B	33/00	160028		
C22C	38/58	159768*	E21B	43/28	159848		
C22C	38/58	159769*	E21B	43/28	159914		
C23C	14/22	160002	E21B	7/02	159913		
C23C	14/35	159923	E21C	1/00	159919		
C23F	1/34	159819*	E21C	27/32	159990		
C23G	1/24	159819	E21C	29/14	159889*		
C30B	29/24	159721*	E21C	31/12	159726		
D01D	1/10	159932*	E21C	35/00	159773		
D01F	2/06	159932	E21C	35/08	159807		
D01H	7/62	160007	E21C	35/22	159879		
<b>D04H</b>	5/06	159783*	<b>E21C</b>	41/18	160035		
D05B	3/02	159907	<b>E21C</b>	41/22	159795		
D05B	55/14	159907*	E21D	11/22	159976		
D05B	55/14	159961	E21D	11/36	159782		
D06C	23/04	159813	E21D	15/45	159761*		
D06C	23/04	159814	E21D	17/04	159943		
D06C	23/04	159980	E21D	23/00	159782*		
D06M	15/45	159780*	E21D	23/04	159818		
D06P	1/00	159746*	E21D	23/04	159965		
D06P	3/24	159980*	E21D	23/06	159860		
D06P	5/00	159746	E21D	23/06	159943*		
D21H	23/56	159717	E21D	23/06	160034		
E01B	31/02	159776*	E21D	23/14	159973		
E01B	33/08	159776	E21D	23/16	159761*		
E02D	7/08	159824	<b>E21D</b>	29/02	159724		
E02D	7/14	159823	E21F	1/14	159931		
E02F	9/26	<b>159730*</b>	E21F	1/14	159942		

1		2		1		2	
E21F	15/00	159732	F16K	49/00	159946		
E21F	15/06	159733	F16K	51/02	159760*		
E21F	15/10	159732*	F16L	33/02	159935		
E21F	17/06	159796*	F16L	59/00	159955*		
E21F	17/08	159896	F16N	7/12	159750		
E21F	17/14	159855	F16N	7/14	159750*		
F01N	3/36	159888	F21S	3/00	159812*		
F02M	51/06	159999	F21S	5/00	159812*		
F03B	3/00	160040*	F21V	25/12	159812		
F04B	37/00	159900*	F23C	11/02	159868		
F04B	51/00	159857*	F23D	1/02	159734		
F04C	<b>23/02</b>	159900	F23D	14/14	159987		
F04D	17/12	159753	F23D	17/00	159734*		
F04D	17/18	159958	F26B	5/06	159938		
F04D	27/02	159958*	F27B	3/16	159838*		
F04D	29/12	159753*	F27D	1/02	159838		
F04D	29/18	160040*	F28F	1/24	159908*		
F15B	11/02	159944	F41A	13/00	159955		
F15B	11/08	159944*	F41A	21/12	159963*		
F15B	15/00	159972*	F41A	21/16	159963		
F15B	15/14	159828	F41H	1/04	159941*		
F15B	15/14	159829	F41H	5/04	159945		
F15B	15/20	159828*	<b>F41H</b>	7/04	159945*		
F15B	15/22	159829*	F42B	14/08	159962		
F15B	15/24	159828*	F42D	7/00	159885*		
F16B	<b>13/04</b>	159820*	G01B	11/08	159917		
F16B	<b>7/08</b>	159935*	G01B	11/08	160012		
F16C	27/08	159966*	G01B	11/28	159988		
F16C	29/06	159966	G01B	17/02	<b>159718</b>		
F16C	33/80	159748	G01B	3/22	159968*		
F16C	33/80	159846	G01B	5/25	159968		
F16C	33/80	159847	G01C	23/00	159808		
F16C	35/00	159978*	G01C	25/00	159808*		
F16D	57/06	159833*	G01D	1/16	159720*		
F16D	65/14	159788	G01D	4/00	159850*		
F16D	65/34	159788*	G01D	5/20	159886*		
F16D	65/34	159939*	G01F	1/24	159803*		
F16F	9/02	159762	G01F	1/66	159887		
F16F	9/04	159747	G01F	23/36	159974		
F16H	35/10	159889	G01H	1/00	159886*		
F16H	37/06	159889*	G01J	3/02	160039*		
F16H	57/02	159978	G01K	17/06	159850		
F16H	57/12	159801	G01L	1/22	160037		
F16J	15/28	160040	G01L	5/00	159730		
F16J	15/34	159846*	G01L	5/10	159866		
<b>F16J</b>	15/447	159748*	G01M	13/04	159926		
F16J	15/447	159847*	G01N	21/91	159821		
F16K	1/226	159725	G01N	25/18	159716		
<b>F16K</b>	17/04	159761	G01N	25/18	159778*		
F16K	17/20	160024	G01N	27/83	159867		
F16K	31/22	159802*	G01N	29/04	159722		
F16K	47/00	159760	G01N	29/04	159948*		

1		2		1		2	
G01N	30/48	159851	G21J	3/00	159832		
G01N	30/48	159853*	H01F	7/02	159886		
G01N	30/56	159827*	H01H	36/00	159822		
G01N	33/20	159821*	H01J	49/04	160039		
G01N	33/24	159778	H01L	21/66	159956		
G01N	33/44	159716*	H01L	39/12	159721		
G01N	7/00	159775	H01M	6/52	159861		
G01P	13/00	159803	H02B	1/28	159796		
G01R	23/10	159954	H02H	7/08	159752		
G01R	27/26	159863*	H02M	1/06	159839		
G01R	31/00	159774*	H02M	1/08	159745		
G01R	31/26	159956*	H02M	1/08	159971		
G01R	31/28	159720	H02M	3/315	159735		
G01R	33/12	159863	H02M	3/315	159825		
G02B	23/08	159731*	H02P	1/22	159826		
G02B	23/12	159731	H02P	3/18	159939*		
G02B	6/42	159845	H03D	7/16	159765*		
G03C	1/485	159899	H04B	1/26	159765		
G05B	19/00	159722*	H04B	10/02	159845*		
G05B	19/02	159932*	H04B	10/02	160006*		
G05D	16/08	159896*	H04B	7/26	159890		
G05D	23/02	159777	H04L	27/18	159895*		
G05G	9/04	159737*	H04L	7/033	159895		
G05G	9/047	159738	H04M	1/24	159774		
G06F	11/00	159720*	H04M	11/10	159964*		
G07C	3/02	159807*	H04M	3/22	159949		
G08C	17/00	159807*	H04M	3/42	159964		
G21C	7/00	159832*	H04M	3/56	159924		
G21F	9/12	159851*	H04Q	1/22	159949*		
G21F	9/12	159853	H05B	3/50	159908		
G21G	4/00	159831*	H05G	2/00	159831		

INDEKS NUMEROWY UDZIELONYCH PATENTÓW, PATENTÓW TYMCZASOWYCH

Numer patentu	Symbol Int. Cl. <sup>5</sup>	Numer patentu	Symbol Int. Cl. <sup>5</sup>		
1	2	1	2		
159714*	B66C	15/06	159720	G01R	31/28
159714	B66C	23/88	159721*	C30B	29/24
159715	E04B	2/20	159721	H01L	39/12
159716*	G01N	33/44	159722*	G05B	19/00
159716	G01N	25/18	159722	G01N	29/04
159717	D21H	23/56	159723*	C08L	63/00
159718	<b>G01B</b>	17/02	159723	C09J	163/00
159719	B65G	53/52	159724	<b>E21D</b>	29/02
159720*	G01D	1/16	159725	F16K	1/226
159720*	G06F	11/00	159726	E21C	31/12

\* Patent oznaczony więcej niż jednym symbolem klasyfikacyjnym. Ogłoszenie dotyczące tego patentu znajduje się w miejscu odpowiadającym pierwszemu z tych symboli.

1		2		1		2		1		2	
159727	E04F	21/165	159761	F16K	17/04	159790*	B24D	7/14	159821*	G01N	33/20
159728*	C07D	417/14	159762*	B60G	13/02	159790	B24D	3/28	159821	G01N	21/91
159728	C07D	417/10	159762	<b>F16F</b>	9/02	159791*	B63B	5/06	159822	H01H	36/00
159729	C07D	241/26	159763	C12P	35/06	159791	E04F	15/024	<b>159823</b>	E02D	7/14
159730*	E02F	9/26	159764	B23B	27/22	159792	B21D	11/07	159824	E02D	7/08
159730	G01L	5/00	159765*	H03D	7/16	159793*	B65D	83/06	159825	H02M	3/315
159731*	G02B	23/08	159765	H04B	1/26	159793	B65D	88/66	159826	H02P	1/22
159731	G02B	23/12	159766	C07D	463/00	159794	B21D	28/06	159827*	G01N	30/56
159732*	E21F	15/10	159767*	C21D	1/767	159795	E21C	41/22	159827	B01D	15/08
159732	E21F	15/00	159767	C21D	1/773	159796*	E21F	17/06	159828*	F15B	15/20
159733	E21F	15/06	159768*	C22C	38/58	159796	H02B	1/28	159828*	F15B	<b>15/24</b>
159734*	F23D	17/00	159768	C22C	38/44	159797	E04B	9/06	159828	F15B	15/14
159734	F23D	1/02	159769*	C22C	38/58	159798*	A24F	47/00	159829*	F15B	15/22
159735	H02M	3/315	159769	C22C	38/44	159798	A24D	1/18	159829	F15B	15/14
159736*	C07D	213/24	159770*	E04B	2/02	159799*	B29C	33/20	159830*	E04B	1/342
159736	C07D	213/30	159770	E04C	1/00	159799	B29C	45/66	159830	E04B	1/18
159737*	G05G	9/04	159771	B65G	23/38	159800	C08G	69/18	159831*	G21G	4/00
159737	B25J	13/02	159772*	E04B	1/80	159801	F16H	57/12	159831	H05G	2/00
159738*	B25J	13/02	159772	E04F	13/18	159802*	F16K	31/22	159832*	G21C	7/00
159738	G05G	9/047	159773	E21C	35/00	159802	E03F	7/02	159832	G21J	3/00
159739	B25J	17/00	159774*	G01R	31/00	159803*	G01F	1/24	159833*	F16D	57/06
159740	B24D	7/00	159774	H04M	1/24	159803	G01P	13/00	159833	B60T	8/34
159741	B24B	37/00	159775	G01N	7/00	159804	A01G	1/04	159834*	A01N	39/00
159742	B24B	21/14	159776*	E01B	31/02	159805*	C07C	209/08	159834	A01N	37/10
159743	B24B	21/14	159776	E01B	33/08	159805	C07C	211/21	159835*	A01N	39/00
159744*	C08K	5/3417	159777	G05D	23/02	159806	<b>C11B</b>	1/04	159835	A01N	37/10
159744	C08L	23/06	159778*	G01N	25/18	159807*	G07C	3/02	159836	C07D	237/34
159745	H02M	1/08	159778	G01N	33/24	159807*	G08C	17/00	159837	C07D	237/32
159746*	D06P	1/00	159779*	C02F	3/20	159807	E21C	35/08	159838*	F27B	3/16
159746	D06P	5/00	159779	C02F	7/00	159808*	G01C	25/00	159838	F27D	1/02
159747	F16F	9/04	159780*	D06M	15/45	159808	G01C	23/00	159839	H02M	1/06
159748*	B65G	39/00	159780	C08B	15/10	159809*	C08J	11/00	159840*	C07D	217/16
159748*	F16J	15/447	159781*	C07H	17/04	159809	C08G	6/02	159840*	C07D	491/056
159748	F16C	33/80	159781*	C12N	1/20	159810*	B60P	3/28	159840*	<b>C07D</b>	495/04
159749*	A01N	43/70	159781*	C12R	1/04	159810*	<b>B66C</b>	23/36	159840	C07D	471/04
159749	A01N	43/66	159781	C12P	1/06	159810	B62D	21/18	159841	<b>C07D</b>	417/12
159750*	F16N	7/14	159782*	E21D	23/00	159811*	E04C	3/40	159842	C07D	499/00
159750	F16N	7/12	159782	E21D	11/36	159811	E04B	1/18	159843*	C04B	33/00
159751	B23B	31/04	159783*	D04H	5/06	159812*	F21S	3/00	159843	B01J	32/00
159752	H02H	7/08	159783	B32B	7/04	159812*	F21S	5/00	159844*	A61K	37/02
159753*	F04D	29/12	159784	C07D	237/32	159812	F21V	25/12	159844*	C12P	21/02
159753	F04D	17/12	159785*	B29C	47/64	159813	D06C	23/04	159844	C12N	15/51
159754	C02F	3/02	159785*	C06B	21/00	159814	D06C	23/04	159845*	H04B	10/02
159755	B24B	37/00	159785	B01F	7/08	159815	B23K	37/04	159845	G02B	<b>6/42</b>
159756	B24B	37/00	159786*	B23D	45/16	159816*	C07C	<b>231/06</b>	159846*	B65G	39/00
159757	B24B	37/00	159786	B23D	19/04	159816	<b>C07C</b>	233/09	159846*	F16J	15/34
159758	B24B	21/14	159787*	B65G	45/00	159817	B01J	20/00	159846	F16C	33/80
159759	C07C	217/82	159787	B24C	3/12	159818	E21D	23/04	159847*	B65G	39/00
159760*	F16K	51/02	159788*	B61H	13/00	159819*	C23F	1/34	159847*	<b>F16J</b>	15/447
159760	F16K	47/00	159788*	F16D	65/34	159819	C23G	1/24	159847	F16C	33/80
159761*	E21D	15/45	159788	<b>F16D</b>	65/14	159820*	F16B	13/04	159848	E21B	43/28
159761*	E21D	23/16	159789	B01D	21/02	159820	E04B	1/61	159849*	A21C	11/20

1	2		1	2	
159849	A21C	1/06	159878	B01J	8/02
159850*	G01D	4/00	159879	E21C	35/22
159850	G01K	17/06	<b>159880</b>	C09B	67/20
159851*	C03C	23/00	159881	B23F	19/05
159851*	G21F	9/12	159882*	C07C	15/085
159851	G01N	30/48	159882*	C07C	2/68
159852	C09B	67/20	159882*	C07F	5/06
159853*	C03C	23/00	159882	B01J	31/22
159853*	G01N	30/48	159883	B21H	3/10
159853	G21F	9/12	159884	C10B	45/02
159854	C08F	10/00	159885*	B26F	3/00
159855	E21F	17/14	159885*	F42D	7/00
159856	A61F	2/30	159885	B23P	17/00
159857*	A61M	5/20	159886*	G01D	5/20
159857*	F04B	51/00	159886*	G01H	1/00
159857	A61M	5/142	159886	H01F	7/02
159858*	C02F	1/24	159887	G01F	1/66
159858	B03D	1/18	159888	<b>F01N</b>	3/36
159859*	C08K	5/49	159889*	<b>B65G</b>	23/36
159859*	C08L	67/00	159889*	E21C	29/14
159859*	C09D	167/00	159889*	F16H	37/06
159859	C09D	7/12	159889	F16H	35/10
159860	E21D	23/06	159890*	B61L	1/00
159861*	C01G	53/00	159890	H04B	7/26
159861*	C22B	7/00	159891	C10K	1/04
159861	H01M	6/52	159892	C10K	1/04
159862	C21D	1/56	159893	C07D	471/04
159863*	G01R	27/26	159894*	C03B	5/16
159863	G01R	33/12	159894	C03B	37/00
159864*	A62B	23/00	159895*	H04L	27/18
159864	A62B	18/02	159895	<b>H04L</b>	7/033
159865*	A62B	23/00	159896*	G05D	<b>16/08</b>
159865	A62B	18/02	159896	E21F	17/08
159866*	B66B	5/00	159897*	C09K	11/06
159866	<b>G01L</b>	5/10	159897	C07C	69/90
159867	G01N	27/83	159898*	B23B	5/28
159868	F23C	11/02	159898	B23B	5/04
159869	B27C	1/08	159899	G03C	1/485
159870*	B01J	37/03	159900*	F04B	37/00
159870*	C07C	39/07	159900	F04C	23/02
159870	B01J	23/76	159901	B23D	21/04
159871	B01J	33/00	159902	B65G	19/18
159872*	B01J	21/02	159903*	C12R	1/23
159872	B01J	37/08	159903	C12N	1/20
159873	<b>C09K</b>	5/06	159904	B23C	1/20
159874*	B23B	19/00	159905*	B23G	1/18
159874	B23B	29/34	159905	B23G	5/10
159875	C07D	493/08	159906*	B23B	15/00
159876	B27N	3/00	159906	B23Q	7/10
159877*	B01D	<b>53/22</b>	159907*	D05B	55/14
159877*	B01D	67/00	159907	D05B	<b>3/02</b>
<b>159877</b>	B01D	63/02	<b>159908*</b>	F28F	1/24

1	2		1	2	
159908	H05B	3/50	159941*	F41H	1/04
159909	C10M	125/24	159941	A42B	3/00
159910*	C08G	59/50	159942	E21F	1/14
159910	C08K	5/17	159943*	E21D	23/06
159911	B21B	39/20	159943	E21D	17/04
159912*	C02F	1/64	159944*	F15B	11/08
159912	C02F	1/58	159944	F15B	11/02
159913	E21B	7/02	159945*	F41H	7/04
159914	E21B	43/28	159945	F41H	5/04
159915*	C07C	51/41	159946	F16K	49/00
159915	C07C	53/128	159947	B23Q	7/04
159916	C07D	209/88	159948*	G01N	29/04
159917	G01B	11/08	159948	B06B	1/06
159918	E21B	31/12	159949*	H04Q	1/22
159919*	B23B	45/04	159949	H04M	3/22
159919	E21C	1/00	159950	A22C	25/14
159920	B01D	53/36	159951	C08G	63/49
159921	C02F	3/12	159952	B27B	7/04
159922*	C09D	5/24	159953*	B29B	13/04
159922	B01F	17/42//	159953*	B29C	35/18
159923	C23C	14/35	159953	B29D	30/00
159924	H04M	3/56	159954	G01R	23/10
159925*	A62B	18/02	159955*	F16L	59/00
159925	B23P	9/04	159955	F41A	13/00
159926	G01M	13/04	159956*	G01R	31/26
159927*	A47B	13/00	159956	H01L	21/66
159927	A47B	91/00	159957*	A01N	25/08
159928	A41D	13/04	159957	A01N	25/34
159929	C08G	<b>2/24</b>	159958*	F04D	27/02
159930	C07F	11/00	159958	F04D	17/18
159931	E21F	1/14	159959	C13F	1/02
159932*	D01D	1/10	159960	B61J	3/04
159932*	G05B	19/02	159961	D05B	55/14
159932	D01F	2/06	159962	F42B	14/08
159933	B22C	1/20	159963*	F41A	21/12
159934*	B23Q	7/08	159963	F41A	21/16
159934	B65G	1/12	159964*	H04M	11/10
159935*	F16B	7/08	159964	H04M	3/42
159935	F16L	33/02	159965	E21D	23/04
159936	C10G	70/06	159966*	F16C	27/08
159937*	E04B	7/18	159966	<b>F16C</b>	29/06
159937*	E04C	3/42	159967	B65H	54/58
159937	E04B	1/26	159968*	G01B	3/22
159938*	A61K	9/14	159968	G01B	5/25
159938*	B01D	71/10	159969	B22F	3/16
159938*	C12M	1/12	159970	C12P	7/06
159938	F26B	5/06	159971	H02M	1/08
159939*	F16D	65/34	159972*	F15B	15/00
159939*	H02P	3/18	159972	B61G	9/00
159939	B66D	5/30	159973	E21D	23/14
159940*	B66C	13/00	159974	G01F	23/36
159940	B63B	27/12	159975	B22F	1/00

1	2	1	2		
159976	E21D	11/22	160014	B25J	9/02
159977	B64D	17/32	160015*	C07C	239/12
159978*	B60K	17/34	160015	C07C	239/10
159978*	F16C	35/00	160016	C13F	1/06
159978	F16H	57/02	160017	<b>B66C</b>	23/69
159979	B09B	5/00	160018*	<b>A61K</b>	39/245
159980*	D06P	3/24	160018*	A61K	39/42
159980	D06C	23/04	160018	A61K	35/14
159981	B22F	9/16	160019*	C07D	495/04
159982	B22F	9/18	160019	C07D	217/16
159983	B23B	31/04	160020*	C08J	5/18//
159984	C12N	5/02	160020*	C08L	67/00
159985	B01D	45/08	160020*	C08L	75/00
159986	C07D	263/54	160020	<b>B29C</b>	47/88
159987	F23D	14/14	160021*	E04H	12/34
159988	G01B	11/28	160021	E04G	23/08
159989	B23K	37/00	160022	B23B	5/16
159990	E21C	27/32	160023*	A47C	3/24
159991	B22D	11/00	160023*	A47C	9/02
159992*	B01D	39/00	160023	A47C	1/022
159992	E03B	3/18	160024	F16K	17/20
159993	C06C	5/04	160025*	B28D	1/18
159994	B26D	5/34	160025	E04F	21/16
159995	C01C	3/20	160026*	A61B	17/32
159996*	C07D	497/08	160026	B24B	41/04
159996	C07D	495/08	160027	C12P	7/48
159997	B65H	59/02	160028	E21B	33/00
159998	B01J	23/44	160029	B65G	63/00
159999	F02M	51/06	160030	A01C	5/04
160000*	B01D	53/36	160031	A23K	1/18
160000	B01J	23/42	160032	B07B	1/12
160001*	B23Q	7/02	160033	B60C	<b>23/14</b>
160001	B21D	43/09	160034	E21D	23/06
160002	C23C	14/22	160035	E21C	<b>41/18</b>
160003*	B66C	23/36	160036	B23H	<b>9/04</b>
160003	B62D	21/18	160037	G01L	1/22
160004	B65G	53/50	160038*	B65G	53/34
160005*	C09B	67/00	160038	B65G	51/28
160005	C09D	17/00	160039*	G01J	3/02
160006*	H04B	10/02	160039	H01J	49/04
160006	E02B	6/42	160040*	F03B	3/00
160007	D01H	7/62	160040*	F04D	29/18
160008	C08G	75/20	160040	F16J	15/28
160009	C08G	75/22	160041*	A61J	3/07
160010	C08G	75/22	160041	A61K	9/127
160011	C08G	75/22	160042	B01D	53/00
160012	G01B	11/08	160043*	E04B	1/60
160013	B22F	3/16	160043	E04B	5/16

## 2

**UDZIELONE PATENTY NA WYNAŁAZKI,  
NA KTÓRE UPRZEDNIO UDZIELONO PATEN-  
TÓW TYMCZASOWYCH**

C1 (11)151389 (41)890220 5(51) A01B 61/04  
(21)272472 (22) 88 05 12

(72) Broda Jan, Łopatowski Jerzy, Talarczyk Włodzimierz, **Sedla-**  
czek Stanisław

(73) Przemysłowy Instytut Maszyn Rolniczych, Poznań

(54) Mechanizm zabezpieczający organ roboczy narzędzi uprawo-  
wych przed przeciążeniem

C1 (11) 151812 (41) 89 09 04 5(51) **B08B 9/04**  
B24B 5/40

(21)275961 (22) 88 11 22

(72) Kusiak Janusz, Witek Jan, Liberek Zbigniew, Kuś Stanisław,  
Staniewicz Stanisław, Arciszewski Kazimierz

(73) **Przedsiębiorstwo** Wodociągów i Kanalizacji, Zielona Góra

(54) Głowica hydrauliczna

C1 (11) 151154 (41) 89 05 16 5(51) C04B 35/68  
(21)274045 (22)880803

(72) Drożdż Mieczysław, Wołek-Drożdż **Wanda**, Gwóźdź Roman,  
Wasyłkowski Antoni, Piotrowski Zygmunt

(73) **Instytut Materiałów** Ogniotrwałych, Gliwice

(54) Masa ogniotrwała na wiązaniu hydraulicznym

C1 (11)150764 (41)890403 **5(51) C23C 8/06**  
F27B 5/04

(21)273359 (22)880627

(72) Haś Zdzisław, Kula Piotr, Gramsz Jerzy

(73) Politechnika Łódzka, Łódź

(54) Retorta do prowadzenia procesów obróbki cieplno - chemicz-  
nej

**C (11) 150765** (41) 89 04 03 **5(51) C23C 8/06**  
F27B 5/04

(21)273368 (22)880627

(72) Haś Zdzisław, Kula Piotr, Gramsz Jerzy

(73) Politechnika Łódzka, Łódź

(54) **Retorta do prowadzenia** procesów obróbki cieplno-chemicznej

**C (11) 150762** (41)890320 **5(51) G01N 33/36**  
**G01N 3/04**

(21)273069 (22)880613

(72) Włochowicz Andrzej, Targosz-Wrona Elżbieta, Kałużyński  
Jerzy, Janczewski Ryszard

(73) Politechnika Łódzka, Łódź

(54) Urządzenie **podające** włókno lub przędzę do zacisków zrywar-  
ki



INDEKS UDZIELONYCH PATENTÓW NA WYNA-  
LAZKI, NA KTÓRE UPREDNIO UDZIELONO PA-  
TENTÓW TYMCZASOWYCH SPORZĄDZONY  
WEDŁUG SYMBOLI I CL.<sup>5</sup>

Symbol Int. Cl. <sup>5</sup>	Numer patentu	Symbol Int. Cl. <sup>5</sup>	Numer patentu
1	2	1	2
A01B	61/04	151389	C23C 8/06 150765
B08B	9/04	151812	F27B 5/04 150764*
B24B	5/40	151812*	F27B 5/04 150765*
C04B	35/68	151154	G01N 3/04 150762*
C23C	8/06	150764	G01N 33/36 150762

\* Patrz indeks numerowy

INDEKS NUMEROWY UDZIELONYCH PATEN-  
TÓW NA WYNAZKI, NA KTÓRE UPREDNIO  
UDZIELONO PATENTÓW TYMCZASOWYCH

Numer patentu	Symbol Int. Cl. <sup>5</sup>	Numer patentu	Symbol Int. Cl. <sup>5</sup>
1	2	1	2
150762*	G01N 3/04	150765	C23C 8/06
150762	G01N 33/36	151154	C04B 35/68
150764*	F27B 5/04	151389	A01B 61/04
150764	C23C 8/06	151812*	B24B 5/40
150765*	F27B 5/04	151812	B08B 9/04

\* Patent oznaczony **więcej** niż jednym symbolem klasyfika-  
cyjnym. Ogłoszenie dotyczące tego patentu znajduje się w  
miejscu odpowiadającym pierwszemu z tych symboli.

## 3

ŚWIADECTWA AUTORSKIE WYDANE TWÓRCOM  
WYNAZKÓW NA PODSTAWIE ART. 37 UST. 3 USTAWY

Poniższe zestawienie zawiera kolejno: numer zgłoszenia wynalazku,  
w stosunku do którego wydano świadectwo autorskie na podstawie art. 37  
ust. 3 ustawy z dnia 19 października 1972 r. o wynalazczości, numer i rok  
wydania Biuletynu Urzędu Patentowego, w którym zgłoszenie zostało  
ogłoszone oraz nazwisko i imię twórcy, któremu świadectwo autorskie  
zostało wydane.

261262	11/88	Szczurowski Stanisław
		Zięba Aleksander
		Błasiak Tadeusz
		Gęsiorek Ludwik
276573	13/90	Kornatowski Eugeniusz
278516	21/89	Galas Andrzej
		Kaliński Włodzimierz

## 4

DECYZJE WYDANE PO OGŁOSZENIU O ZGŁOSZENIU  
— **ODMAWIAJĄCE** UDZIELENIA PATENTU, PATENTU TYM-  
CZASOWEGO  
— **UMARZAJĄCE POSTĘPOWANIE** W SPRAWIE UDZIELENIA  
PATENTU, PATENTU TYMCZASOWEGO

Poniższe zestawienia zawierają kolejno: numer zgłoszenia wy-  
nalazku, w stosunku do którego decyzja została wydana oraz numer i rok  
wydania Biuletynu Urzędu Patentowego, w którym zgłoszenie zostało  
ogłoszone oraz numery zgłoszeń macierzystych.

## WYKAZ I (ODMOWY)

270374	1/89	276931	16/89
273746	2/90	277577	16/90
274262	3/90	277735	17/90
275027	14/89	277839	18/90
275065	8/90	278071	18/90
275129	8/90	279166	22/90
275913	11/90	279167	2/90
276574	13/90	280083	4/91
276823	14/90	280272	26/89

## WYKAZ II. 1 (UMORZENIA)

268775	12/89	276119	12/90
271018	18/89	276222	12/90
271438	20/89	276338	21/89
272523	4/89	276361	18/89
272591	3/89	276461	13/90
272937	25/89	276462	13/90
273085	5/89	276521	14/90
273094	26/89	276720	13/90
273124	5/89	276763	14/90
273478	5/89	276775	24/89
273585	1/90	276852	14/90
274066	9/80	276904	14/90
274235	4/90	276980	14/90
274236	4/90	277089	14/90
274260	7/89	277101	14/90
274311	19/89	277102	14/90
274362	5/90	277165	15/90
274431	5/90	277179	15/90
274503	5/90	277202	23/90
274523	6/90	277210	15/90
274851	7/90	277241	24/89
274870	7/90	277251	15/90
274903	7/90	277269	15/90
274942	8/90	277274	15/90
275120	8/90	277430	16/90
275125	8/90	277547	16/90
275441	9/90	277548	16/90
275501	9/90	277578	16/90
275524	10/90	277579	16/90
275571	8/90	277581	17/90
275573	9/90	277582	16/90
275715	18/89	277644	17/90
275795	10/90	277678	25/89
275968	6/90	277714	17/90
275972	15/89	277723	17/90
276015	10/89	277782	19/89
276042	12/90	277795	24/89

277797	24/89	279164	23/90	277765	17/90	279331	23/90
278012	18/90	279186	22/90	277856	18/90	279780	25/90
278030	18/90	279290	23/90	277904	18/90	279939	25/90
278031	18/90	279460	24/90	277905	18/90	279940	25/90
278073	18/90	279471	2/90	277942	18/90	281030	3/91
278098	19/90	279512	26/90	278427	26/89	281310	5/91
278127	19/90	279527	6/90	278516	21/89	281503	6/91
278143	19/90	279563	24/90	278522	20/90	281764	8/91
278148	19/90	279567	24/90	278562	20/90	281774	8/91
278178	22/90	279588	24/90	278848	21/90	282354	10/91
278312	20/90	279674	1/90	278896	21/90		
278329	20/90	279797	25/90				
278343	20/90	280066	2/91				
278414	20/90	280176	26/89				
278536	20/90	280527	4/90				
278567	21/89	280593	6/90				
278568	21/89	280741	2/91				
278599	22/89	281340	5/91				
278624	21/90	281544	23/90				
278753	21/90	281648	7/91				
278756	21/90	281742	14/90				
278766	3/90	<b>281814</b>	12/90				
278783	21/90	282059	12/90				
278899	21/90	282454	11/91				
278905	21/90	282455	11/91				
278945	26/90	282456	11/91				
278962	2/90	282519/264620	21/88				
278974	22/90	287883	<b>11/92</b>				
279119	22/90	293595	17/92				

## 5

DECYZJE O WYGAŚNIĘCIU PATENTU,  
PATENTU TYMCZASOWEGO

*Poniższe zestawienie zawiera: kod rodzaju patentu, numery patentów, które wygasły na podstawie art. 71, art. 72 ust. 1 pkt 2 ustawy z dnia 19 października 1972 r. o wynalazczości oraz datę wygaśnięcia patentu.*

*art. 72 ust. 1 pkt 2*

(B1) 116086 91 11 04 (B1) 116277 91 11 04 (B1) 117327 91 11 24  
 (B1) 117458 91 11 21 (B1) 117663 91 11 27 (B1) 118129 91 11 24  
 (B1) 118225 91 11 15 (B1) 119855 91 11 20 (B1) 120648 91 11 20  
 (B1) 122357 91 11 18 (B1) 122944 91 11 10 (B1) 122963 91 11 04  
 (B1) 123537 90 11 07 (B1) 123797 91 11 23 (B1) 123871 91 11 21  
 (B1) 125595 91 06 24 (B1) 125737 91 11 15 (B1) 125937 91 11 13  
 (C1) 126017 91 11 05 (B1) 126715 91 11 21 (B1) 127032 91 11 29  
 (B1) 127033 91 11 29 (B1) 127334 91 11 15 (B1) 127524 91 11 24  
 (B1) 127705 91 11 29 (B1) 127976 91 11 04 (B1) 128455 91 11 14  
 (B1) 129643 91 11 11 (B1) 130240 91 11 11 (B1) 130423 91 11 12  
 (B1) 130733 91 11 05 (B1) 130734 91 11 04 (B1) 130768 91 11 15  
 (B1) 131632 91 11 21 (B1) 131642 91 11 03 (B1) 131913 91 11 05  
 (B1) 132151 91 11 18 (B1) 132153 91 11 29 (B1) 132390 91 11 21  
 (B1) 132526 91 11 26 (B1) 133046 91 11 20 (B1) 133049 91 11 13  
 (B1) 133051 91 11 10 (B1) 133052 91 11 05 (C1) 133354 91 11 21  
 (C1) 133965 91 11 25 (B1) 134433 91 11 27 (C1) 134693 91 11 11  
 (C1) 135004 91 11 24 (C1) 135524 91 11 10 (B1) 135820 91 11 13  
 (B1) 137025 91 11 10 (C1) 137225 91 11 17 (B1) 138086 91 11 28  
 (B1) 138090 91 11 09 (B1) 138334 91 11 08 (B1) 138480 91 11 22  
 (B1) 138488 91 11 16 (B1) 138489 91 11 22 (B1) 138796 91 11 21  
 (B1) 138814 91 11 15 (B1) 138976 91 11 02 (B1) 139030 91 11 07  
 (B1) 139040 91 09 05 (B1) 139063 91 11 02 (B1) 139072 91 05 13  
 (B1) 139243 91 11 21 (B1) 139368 91 11 18 (B1) 139425 91 11 21  
 (B1) 139541 91 11 02 (B1) 139653 91 11 16 (B1) 139714 91 11 28  
 (B1) 139834 91 11 28 (B1) 139943 91 11 02 (B1) 139945 91 11 08  
 (B1) 139946 91 11 08 (B1) 139958 91 11 04 (B1) 139961 91 11 24  
 (B1) 139962 91 11 23 (B1) 140021 91 11 08 (B1) 140038 91 11 02  
 (B1) 140042 91 11 14 (B1) 140043 91 11 14 (B1) 140044 91 11 14  
 (B1) 140046 91 11 21 (B1) 140107 91 01 12 (B1) 140158 91 11 11  
 (B1) 140418 91 11 05 (B1) 140476 91 11 11 (B1) 140681 91 11 25  
 (C1) 140849 90 11 20 (B1) 140992 91 11 08 (B1) 141009 91 11 11  
 (B1) 141010 91 11 11 (B1) 141085 91 11 15 (B1) 141090 91 11 23  
 (B1) 141092 91 11 30 (B1) 141142 91 11 04 (B1) 141182 91 11 02  
 (B1) 141237 91 11 23 (B1) 141511 91 11 29 (B1) 141607 91 11 18  
 (B1) 141686 91 11 21 (B1) 141711 91 11 24 (B1) 141773 91 11 17  
 (B1) 141788 91 11 11 (B1) 141843 91 11 22 (B1) 141896 91 11 14  
 (B1) 142279 91 11 18 (B1) 142280 91 11 30 (B1) 142305 91 11 18  
 (B1) 142454 91 11 25 (C1) 142455 91 11 28 (C1) 142520 91 02 07  
 (B1) 142538 91 11 16 (B1) 142647 91 11 15 (B1) 142650 91 11 25  
 (B1) 142949 91 11 08 (B1) 142966 91 11 03 (B1) 143219 91 11 09  
 (B1) 143244 91 11 11 (B1) 143245 91 11 23 (B1) 143246 91 11 25  
 (B1) 143247 91 11 25 (B1) 143271 91 11 03 (B1) 143664 91 11 21  
 (B1) 143840 91 11 09 (B1) 143987 91 11 17 (B1) 144050 91 11 07

## WYKAZ II.2 (UMORZENIA)

256209	19/89	274907	7/90
263567	15/88	274940	7/90
267062	18/88	275084	8/90
268195	14/88	275460	9/90
269283	12/89	275475	10/89
269638	13/89	275637	10/90
269735	13/89	275815	10/90
269973	14/89	275844	11/90
270228	15/89	275917	11/90
270486	2/89	275943	11/90
270651	25/88	276020	11/90
271364	20/89	276066	12/90
271565	26/88	276079	12/90
272029	2/89	276104	12/90
272075	8/89	276105	12/90
272117	22/89	276167	18/89
272569	24/89	276207	14/89
273149	26/89	276214	12/90
273328	26/89	276224	19/89
273350	1/90	276315	14/90
273708	2/90	276332	12/90
273869	3/90	276450	14/90
273890	4/89	276501	13/90
273903	8/89	276573	13/90
274013	3/90	276758	13/90
274182	4/90	276794	14/90
274194	4/90	276917	14/90
274287	4/90	277144	15/90
274335	14/89	277357	22/89
274424	5/90	277416	16/90
274589	6/90	277418	16/90
274668	10/89	277513	16/90
274686	6/90	277666	17/90
274858	7/90	277726	17/90

(B1) 144413 91 11 25 (B1) 144593 91 11 25 (C1) 144710 91 11 13  
 (B1) 144880 91 11 18 (B1) 144881 91 11 30 (B1) 145064 91 11 25  
 (B1) 145545 91 12 31 (B1) 145649 91 11 15 (C1) 145957 91 11 27  
 (C1) 145975 91 11 24 (C1) 146056 91 11 10 (C1) 146089 91 11 21  
 (C1) 146158 91 11 10 (B1) 146180 91 10 25 (B1) 146936 91 11 17  
 (C1) 147027 91 11 26 (C1) 147375 91 11 25 (B1) 147426 91 11 18  
 (B1) 147708 91 11 07 (B1) 147742 91 11 10 (B1) 148012 91 11 13  
 (B1) 148062 91 11 06 (B1) 148141 91 11 06 (B1) 148186 91 11 12  
 (B1) 148402 91 11 03 (B1) 148594 91 11 21 (B1) 148683 91 11 04  
 (B1) 148719 91 11 18 (B1) 148756 91 11 03 (B1) 148804 91 11 20  
 (B1) 148862 91 11 24 (B1) 148871 91 11 07 (B1) 148881 91 11 14  
 (B1) 148953 91 11 07 (B1) 148954 91 11 11 (B1) 149028 91 11 14  
 (B1) 149054 91 11 18 (B1) 149262 91 11 27 (B1) 149263 91 11 27  
 (B1) 149264 91 11 27 (B1) 149404 91 11 27 (B1) 149515 91 11 21  
 (B1) 149576 91 11 20 (B1) 149670 91 11 11 (B1) 149748 91 11 27  
 (C1) 149771 91 11 07 (C1) 149772 91 11 07 (B1) 149870 91 11 27  
 (B1) 149996 91 11 05 (B1) 150027 91 11 21 (B1) 150028 91 11 21  
 (B1) 150029 91 11 20 (B1) 150030 91 11 20 (B1) 150241 91 11 26  
 (B1) 150279 91 11 18 (B1) 150504 91 11 29 (B1) 150514 91 11 07  
 (B1) 150623 91 11 12 (B1) 150624 91 11 26 (B1) 150625 91 11 26  
 (B1) 150784 91 11 03 (B1) 150878 91 11 10 (B1) 150880 91 11 24  
 (B1) 151025 91 11 10 (B1) 151042 91 11 14 (B1) 151212 91 11 04  
 (B1) 151299 91 11 12 (B1) 151367 91 11 06 (B1) 151368 91 11 07  
 (B1) 151423 91 11 21 (B1) 151457 90 11 29 (B1) 151523 91 11 18  
 (B1) 151524 91 11 14 (B1) 151548 91 11 11 (B1) 151625 91 11 19  
 (B1) 151696 91 11 26 (B1) 151722 91 11 28 (B1) 151732 91 11 28  
 (B1) 151887 91 12 31 (B1) 151909 91 11 28 (B1) 151912 91 11 25  
 (B1) 151913 91 11 07 (B1) 151990 91 11 24 (B1) 152031 91 11 07  
 (B1) 152091 91 11 26 (B1) 152137 91 11 28 (B1) 152255 91 11 29  
 (B1) 152284 91 11 14 (B1) 152308 91 11 24 (B1) 152393 91 11 17  
 (B1) 152395 91 11 28 (B1) 152540 91 11 11 (B1) 152542 91 11 21  
 (B1) 152582 91 11 14 (B1) 152583 91 11 24 (B1) 152737 91 11 31  
 (B1) 152751 91 11 07 (B1) 152814 91 11 18 (B1) 152815 91 11 26  
 (B1) 152847 91 11 12 (B1) 152848 91 11 17 (B1) 152849 91 11 19  
 (B1) 152881 91 11 04 (B1) 153050 91 11 28 (B1) 153086 91 11 20  
 (B1) 153199 91 11 14 (B1) 153254 91 11 26 (B1) 153353 91 11 13  
 (B1) 153404 92 01 30 (B1) 153547 91 11 27 (B1) 153954 91 11 14  
 (B1) 154369 92 01 20

## 6

DECYZJE O UNIEWAŻNIENIU PATENTU, PATENTU  
TYMCZASOWEGO (W CAŁOŚCI LUB W CZĘŚCI)

Poniższe zestawienie zawiera kolejno: kod rodzaju patentu, numer unieważnionego patentu, datę unieważnienia oraz treść decyzji.

(B1) 154224 92 01 28 Unieważniono w całości.

## 7

## ZMIANY W REJESTRZE PATENTOWYM

Poniższe zestawienie zawiera kolejno: kod rodzaju patentu, numer patentu, datę dokonania wpisu, oznaczenie rubryki, w której dokonano wpisu oraz treść wpisu. Poszczególne rubryki rejestru patentowego zawierają następujące dane:

rubryka A — imię i nazwisko lub nazwę oraz miejsce zamieszkania, siedzibę uprawnionego z patentu

rubryka B — tytuł wynalazku oraz rodzaj wynalazku (pracowniczy, niepracowniczy)

rubryka C — imię i nazwisko twórcy wynalazku oraz numer świadectwa autorskiego

rubryka D — prawa ograniczające patent

rubryka E — wnioski, odwołania, decyzje

rubryka F — datę unieważnienia patentu lub datę i przyczynę wygaśnięcia patentu.

(C1) 127948 92 10 23 A. Wykreślono wpis o brzmieniu: Biuro Projektów Ciepłownictwa Wodociągów i Kanalizacji „CEWOK”, Warszawa, Polska i dokonano wpisu o brzmieniu: Biuro Techniczne Ciepłownictwa Wodociągów i Kanalizacji „CEWOK” Spółka z o.o., Warszawa, Polska.

(B1) 128988 92 10 23 (C1) 131206 92 10 23 A. Wykreślono wpis o brzmieniu: Instytut Przemysłu Mleczarskiego w Warszawie Oddział w Olsztynie, Olsztyn, Polska i dokonano wpisu o brzmieniu: Instytut Mleczarstwa, Warszawa, Polska.

(C1) 132209 92 10 23 (C1) 137764 92 10 23 A. Wykreślono wpis o brzmieniu: Biuro Projektów Ciepłownictwa Wodociągów i Kanalizacji „CEWOK”, Warszawa, Polska i dokonano wpisu o brzmieniu: Biuro Techniczne Ciepłownictwa Wodociągów i Kanalizacji „CEWOK” Spółka z o.o., Warszawa, Polska.

(B1) 139450 92 10 23 A. Wykreślono wpis o brzmieniu: Instytut Przemysłu Mleczarskiego w Warszawie Oddział w Olsztynie, Olsztyn, Polska i dokonano wpisu o brzmieniu: Instytut Mleczarstwa, Warszawa, Polska.

(B1) 139971 92 10 23 A. Wykreślono wpis o brzmieniu: Instytut Przemysłu Mleczarskiego w Warszawie Oddział w Olsztynie, Olsztyn, Polska i dokonano wpisu o brzmieniu: Instytut Mleczarstwa, Warszawa, Polska.

(B1) 140547 92 10 09 D. Dokonano wpisu: „W dniu 1 kwietnia 1991 r. zawarto umowę licencyjną pełną, niewyłączną z Zakładami Mechanicznymi „Jelma” w Jeleniej Górze na korzystanie z wynalazku od dnia 1 04 1992 r. na okres jednego roku”.

(B1) 143045 92 10 23 A. Wykreślono wpis o brzmieniu: Gliwickie Przedsiębiorstwo Projektowania i Wyposażania Obiektów Przemysłowych „PROZAP”, Gliwice, Polska. Centralny Ośrodek Badawczo-Rozwojowy Przemysłu Izolacji Budowlanej, Katowice, Polska i dokonano wpisu o brzmieniu: Centralny Ośrodek Badawczo-Rozwojowy Przemysłu Izolacji Budowlanej, Katowice, Polska.

(B1) 143166 92 10 23 (B1) 145534 92 10 23 A. Wykreślono wpis o brzmieniu: Biuro Projektów Ciepłownictwa Wodociągów i Kanalizacji „CEWOK”, Warszawa, Polska i dokonano wpisu o brzmieniu: Biuro Techniczne Ciepłownictwa Wodociągów i Kanalizacji „CEWOK” Spółka z o.o., Warszawa, Polska.

(B1) 146911 92 10 23 A. Wykreślono wpis o brzmieniu: Eugeniusz Łukasiewicz, Warszawa, Polska. Warszawskie Centrum Postępu Techniczno-Organizacyjnego Budownictwa, Warszawa, Polska i dokonano wpisu o brzmieniu: Eugeniusz Łukasiewicz, Warszawa, Polska.

(B1) 147416 92 10 23 (B1) 147883 92 10 23 (B1) 148193 92 10 23 (B1) 149059 92 10 23 A. Wykreślono wpis o brzmieniu: Biuro Projektów Ciepłownictwa Wodociągów i Kanalizacji „CEWOK”, Warszawa, Polska i dokonano wpisu o brzmieniu: Biuro Techniczne Ciepłownictwa Wodociągów i Kanalizacji „CEWOK” Spółka z o.o., Warszawa, Polska.

(B1) 149319 92 10 23 A. Wykreślono wpis o brzmieniu: Instytut Technologii Materiałów Elektrotechnicznych „UNITRA—CEMAT”, Warszawa, Polska. Zakłady Elektromaszynowe „EDA”, Poniatowa, Polska i dokonano wpisu o brzmieniu: Instytut Technologii Materiałów Elektrotechnicznych, Warszawa, Polska. Zakłady Elektromaszynowe „EDA”, Poniatowa, Polska.

(B1) **15128792 1023 (B1) 152259 92 1023 A.** Wykreślono wpis o brzmieniu: Instytut **Przenysłu** Mleczarskiego w Warszawie Oddział w Olsztynie, Olsztyn, Polska i dokonano wpisu o brzmieniu: Instytut Mleczarstwa, Warszawa, Polska.

(B1) **152302 92 1023 (B1) 153802 92 1023 A.** Wykreślono wpis o brzmieniu: „**UNITRA—CEMAT**” Instytut Technologii Materiałów Elektronicznych, Warszawa, Polska i dokonano wpisu o brzmieniu: Instytut Technologii Materiałów Elektronicznych, Warszawa, Polska.

(B1) **154615 92 10 23 A.** Wykreślono wpis o brzmieniu: Biora AB, Värby, Szwecja dokonano wpisu o brzmieniu: **BIOVENTURES N.V.**, Curacao, Antyle Holenderskie.

(B1) **154961 92 10 23 (B1) 155047 92 10 A.** Wykreślono wpis o brzmieniu: Instytut Przemysłu Mleczarskiego w Warszawie Oddział w Olsztynie, Olsztyn, Polska i dokonano wpisu o brzmieniu: Instytut Mleczarstwa, Warszawa, Polska.

(B1) **155144 92 10 23 A.** Wykreślono wpis o brzmieniu: Shell Agrar GmbH & Co., KG Ingelheim nad Renem, Niemcy i dokonano wpisu o brzmieniu: SHELL INTERNATIONALE RESEARCH **MAATSCHAPPIJ B.V.**, Haga, Holandia.

(B1) **155434 92 1023 (B1) 155435 92 1023 A.** Wykreślono wpis o brzmieniu: „**UNITRA—CEMAT**” Instytut Technologii Materiałów Elektronicznych, Warszawa, Polska i dokonano wpisu o brzmieniu: Instytut Technologii Materiałów Elektronicznych, Warszawa, Polska.

(B1) **155869 92 10 23 A.** Wykreślono wpis o brzmieniu: Kopalnia Węgla Kamiennego „Manifest Lipcowy”, Jastrzębie, Polska i dokonano wpisu o brzmieniu: Kopalnia Węgla Kamiennego „Zofiówka”, Jastrzębie-Zdrój, Polska.

(B1) **156316 92 10 23 A.** Wykreślono wpis o brzmieniu: Zakłady Radiowe „**Unitra-Eltra**”, Bydgoszcz, Polska i dokonano wpisu o brzmieniu: Zakłady Radiowe „**ELTRA**” Spółka Akcyjna, Bydgoszcz, Polska.

(B1) **156871 92 10 23 A.** Wykreślono wpis o brzmieniu: Biuro Projektów Ciepłownictwa Wodociągów i **Kanalizacji „CEWOK**”, Warszawa, Polska i dokonano wpisu o brzmieniu: Biuro Techniczne Ciepłownictwa Wodociągów i Kanalizacji „**CEWOK**” Spółka z o.o., Warszawa, Polska.

(B1) **157043 92 10 23 A.** Wykreślono wpis o brzmieniu: Państwowy Ośrodek Maszynowy, Lublin, Polska i dokonano wpisu o brzmieniu: Przedsiębiorstwo **Produkcyjno-Ushugowo-Handlowe „METAROL**” Spółka z o.o., Lublin, Polska.

(B1) **157608 92 10 23 A.** Wykreślono wpis o brzmieniu: Jan Szewczak, Warszawa, Polska. Wojciech Krechowicki, Warszawa, Polska i dokonano wpisu o brzmieniu: Jan Szewczak, Warszawa, Polska.

(B1) **158191 92 10 23 A.** Wykreślono wpis o brzmieniu: Centrum Badawczo-Projektowe Żegluga **Sródlądowej**, Wrocław, Polska i dokonano wpisu o brzmieniu: Przedsiębiorstwo Projektowo-Ushugowe „**NAVICENTRUM**” Spółka z o.o., Wrocław, Polska.

(B1) **158234 92 10 23 A.** Wykreślono wpis o brzmieniu: „**UNITRA—CEMAT**” Instytut Technologii Materiałów Elektronicznych, Warszawa, Polska i dokonano wpisu o brzmieniu: Instytut Technologii Materiałów Elektronicznych, Warszawa, Polska.

(B1) **158379 92 10 23 A.** Wykreślono wpis o brzmieniu: Wytwórnia Sprzętu Górniczego „**DEHAK**”, Mysłówice, Polska i dokonano wpisu o brzmieniu: Wytwórnia Sprzętu Górniczego „**DEHAK**” Spółka Akcyjna, Mysłówice, Polska.

(B1) **158462 92 10 23 A.** Wykreślono wpis o brzmieniu: Świdnicka Fabryka Urządzeń Przemysłowych, Świdnica, Polska i dokonano wpisu o brzmieniu: Świdnicka Fabryka Urządzeń Przemysłowych Spółka Akcyjna, Świdnica, Polska.

(B1) **158488 92 10 23 A.** Wykreślono wpis o brzmieniu: Zakłady Przemysłu Barwników „**BORUTA**”, Zgierz, Polska i dokonano wpisu o brzmieniu: Zakłady Przemysłu Barwników „**BORUTA**” Spółka Akcyjna, Zgierz, Polska.

(B1) **158503 92 10 23 A.** Wykreślono wpis o brzmieniu: Ośrodek **Badawczo-Rozwojowy** Przerobu Metali Szlachetnych, Warszawa, Polska. Instytut Ciężkiej Syntezy Organicznej „**BLACHOWNIA**”, **Kędzierzyn-Koźle**, Polska i dokonano wpisu o brzmieniu: Mennica Państwowa, Warszawa, Polska. Instytut Ciężkiej Syntezy Organicznej „**BLACHOWNIA**”, **Kędzierzyn-Koźle**, Polska.

(B1) **158560 92 10 23 A.** Wykreślono wpis o brzmieniu: Zakłady Radiowe „**UNITRA—ELTRA**”, Bydgoszcz, Polska i dokonano wpisu o brzmieniu: Zakłady Radiowe „**ELTRA**” Spółka Akcyjna, Bydgoszcz, Polska.

(B1) **158572 92 10 23 A.** Wykreślono wpis o brzmieniu: Ośrodek **Badawczo-Rozwojowy** Zmechanizowanego Sprzętu Domowego „**POLAR**”, Wrocław, Polska i dokonano wpisu o brzmieniu: Zakłady Zmechanizowanego Sprzętu Domowego „**POLAR**”, Wrocław, Polska.

(B1) **158588 92 10 23 A.** Wykreślono wpis o brzmieniu: Shell Agrar GmbH & Co., KG, Ingelheim nad Renem, Niemcy i dokonano wpisu o brzmieniu: SHELL INTERNATIONALE RESEARCH **MAATSCHAPPIJ B.V.**, Haga, Holandia.

(B1) **158594 92 10 23 A.** Wykreślono wpis o brzmieniu: Zakłady Urządzeń Chemicznych „**Metalchem**”, Kościan, Polska i dokonano wpisu o brzmieniu: **Przedsiębiorstwo** Przemysłowe „**Metalchem-Kościan**” Spółka Akcyjna, Kościan, Polska.

(B1) **158603 92 1023 A.** Wykreślono wpis o brzmieniu: Politechnika Śląska im. Wincentego Pstrowskiego, Gliwice, Polska i dokonano wpisu o brzmieniu: Marek **Ermel**, Gliwice, Polska, Henryk Kolka, Gliwice, Polska.

(B1) **158644 92 10 23 A.** Wykreślono wpis o brzmieniu: Voest-**Alpine** Aktiengesellschaft, Linz, Austria i dokonano wpisu o brzmieniu: **VOEST** — ALPINE Eisenbahnsysteme Gesellschaft m.b.H., Wiedeń, Austria.

(B1) **158672 92 1023 (B1) 158673 92 1023 A.** Wykreślono wpis o brzmieniu: Uniwersytet Mikołaja Kopernika, Toruń, Polska. Inowrocławskie Zakłady Chemiczne im. B. Rumińskiego, Inowrocław, Polska i dokonano wpisu o brzmieniu: Uniwersytet Mikołaja Kopernika, Toruń, Polska. Inowrocławskie Zakłady Chemiczne **SODA MĄTWE**-Spółka Akcyjna, Inowrocław, Polska.

(B1) **158727 92 10 23 A.** Wykreślono wpis o brzmieniu: Instytut Przemysłu Mleczarskiego w Warszawie Oddział w Olsztynie, Olsztyn, Polska i dokonano wpisu o brzmieniu: Instytut Mleczarstwa, Warszawa, Polska.

(B1) **158793 92 10 23 A.** Wykreślono wpis o brzmieniu: Przedsiębiorstwo **Produkcyjno-Handlowe „METRUM**” Sp. z o.o., Warszawa, Polska i dokonano wpisu o brzmieniu: Wiesław Brojek, Warszawa, Polska.

(B1) **159802 92 10 09 D.** Dokonano wpisu: „W dniu 20 września 1990 r. zawarto umowę licencyjną pełną, niewyłączną z Przedsiębiorstwem Produkcyjno-Handlowym „**ECOMERG**” w Nowym Tomyślu na korzystanie z wynalazku od dnia zawarcia umowy na czas nieokreślony”.

8

9

**WNIOSKI O UDZIELENIE PATENTU NA WYNAŁAZEK  
CHRONIONY PATENTEM TYMCZASOWYM**

*Poniższe zestawienie zawiera kolejno: numer patentu tymczasowego, numer i rok wydania Wiadomości Urzędu Patentowego, w którym ogłoszono o udzieleniu patentu tymczasowego oraz datę wpływu wniosku o udzielenie patentu.*

151275	8/90	92 09 23
153069	2/91	92 09 24
153170	3/91	92 03 03
153175	3/91	92 03 03
158707	9/92	92 09 18
158715	9/92	92 05 13

**WNIOSKI O PRZYWRÓCENIE TERMINU DO UISZCZENIA  
OPŁATY OKRESOWEJ ZA OCHRONĘ WYNAŁAZKU**

*Poniższe zestawienie zawiera kolejno: numer patentu, w stosunku do którego wystąpiono z wnioskiem o przywrócenie terminu, oznaczenie okresu, którego wniosek dotyczy oraz numer i rok wydania Wiadomości Urzędu Patentowego, w którym ogłoszono o udzieleniu patentu.*

145545	<b>II</b>	<b>9/88</b>
150624	<b>II</b>	<b>6/90</b>
150625	II	6/90
151990	II	10/90
152440	II	12/90
152737	II	1/91
153404	II	4/91
153954	II	6/91
154369	<b>II</b>	<b>8/91</b>

## WZORY UŻYTKOWE

## 10

## UDZIELONE PRAWA OCHRONNE

(od nr 50718 do nr 50867)

<b>Y</b> (11)50780	(41)890608	<b>5(51) A01B 35/22</b> G01L 5/13	(72) Piotrkowski Mariusz, Myczko Andrzej, Eichler Mariusz, Świdzka Marta (73) Instytut Budownictwa Mechanizacji i <b>Elektryfikacji Rolnictwa</b> , Warszawa (54) Poidło dla lisów
(21)87542	(22)890608		
(72) Owsiak Zygmunt, Lejman Krzysztof			
(73) Akademia Rolnicza, Wrocław			
(54) Uchwyt do mocowania redliczki kultywatora			
<b>Y (11) 50779</b>	(41)900319	5(51) A01B 13/02 G01L 5/13	<b>Y (11) 50831</b> (41)900514 <b>5(51) A01K 15/00</b> (21)87999 (22)890803 (72) Kamiński Krzysztof (73) Kamiński Krzysztof, Poznań (54) Poganiacz elektroniczny do zwierząt hodowlanych
(21)87541	(22)890608		
(72) Owsiak Zygmunt, Lejman Krzysztof			
(73) Akademia Rolnicza, Wrocław			
(54) Uchwyt do mocowania lemieszka obsypnika			
Y1(11)50781	(41)900319	5(51) <b>A01D 17/00</b> G01L 5/13	(21)86843 (22)890329 (72) Czechowicz Witold, Karpowicz Ryszard (73) Wojewódzki Związek Gminnych Spółdzielni "Samopomoc Chłopska", Gdańsk (54) Podgrzewacz wody dla pieców piekarskich
(21)87543	(22)890608		
(72) Owsiak Zygmunt, Lejman Krzysztof			
(73) Akademia Rolnicza, Wrocław			
(54) Uchwyt do mocowania lemieszka kombajnu ziemniaczanego			
Y1(11)50864	(41)900611	<b>5(51) A01F 11/00</b>	<b>Y (11) 50822</b> (41)900402 <b>5(51) A41D 13/02</b> (21)87712 (22)890630 (72) Łuczyński Witold, Gromadzińska Ewa, Witeczak Elżbieta, Kubala <b>Grażyna</b> , Wojciechowska Izabela, Kokoszko Maria (73) "MORATEX" Centralny Ośrodek Badawczo-Rozwojowy Technicznych Wyrobów Włókienniczych, Łódź (54) Kombinezon roboczo-asekuracyjny dla rybaka
(21)88173	(22)890829		
(72) Sosnowski Stanisław			
(73) Akademia Rolnicza, Kraków			
(54) Klepisko zębowe do <b>omłotu</b> fasoli			
Y 1 ( 1 1 ) 5 0 8 2 7 ( 4 1 ) 9 0 0 4 3 0		<b>5(51) A01F 12/44</b>	Y1(11) <b>50758</b> (41)891002 <b>5(51) A41D 13/12</b> (21)85857 (22)881220 (72) <b>Kubala Grażyna</b> , Łuczyński Witold, Walczak Jolanta, Witeczak Elżbieta (73) Centralny Ośrodek Badawczo-Rozwojowy Technicznych Wyrobów Włókienniczych "MORATEX", Łódź (54) Fartuch włókninowy
(21)87920	(22)890725		
(72) Konarski Jan, Tomczyk Stefan			
(73) Instytut <b>Budownictwa</b> , Mechanizacji i Elektryfikacji Rolnictwa, Warszawa			
(54) Urządzenie do czyszczenia ziarna i nasion			
<b>Y1 (11) 50819</b>	(41)900319	5(51) A01G 3/02	<b>Y (11) 50770</b> (41)900205 <b>5(51) A43D 95/08</b> A43D <b>89/00</b> B24B 19/22 (21)87153 (22)890502 (72) Nowak Józef, Jasiński Leszek, Zareba Andrzej (73) Centralne Laboratorium Przemysłu Obuwniczego, Kraków (54) Urządzenie do ścierania przedmiotów o złożonym kształcie
(21)87559	(22)890609		
(72) Rybka Janusz, Zaorski Tadeusz, Stasiak Mieczysław			
(73) Instytut Uprawy Nawożenia i <b>Gleboznawstwa</b> , Puławy			
(54) Urządzenie do <b> ręcznego</b> ogławiania roślin, zwłaszcza tytoniu			
Y1(11)50727	<b>(41)900917</b>	5(51) A01J 5/00 G01F 1/56	<b>Y (11)50790</b> (41)900820 <b>5(51) A47G 23/02</b> (21)88506 (22)891017 (72) Warchoła Marian (73) Krośnieńskie Huty Szkła "Krosno" Spółka Akcyjna, Krosno (54) Uchwyt do naczynia
(21)87799	<b>(22) 89 07 10</b>		
(72) Lipiński Marian, Marchlewski Kazimierz, Józefiak Marek			
(73) Akademia <b>Rolnicza</b> , Poznań			
(54) Urządzenie sygnalizujące zakończenie doju			
<b>Y (11)50809</b>	(41)900903	<b>5(51) A01K 7/00</b> (277874)	
(21)95182	(22)890221		

- Y1 (11) 50737** (41)900723 **5(51) A61B 17/36**  
 (21)88493 (22)891016  
 (72) Raczkowski Zbigniew  
 (73) Polska Akademia Nauk Instytut Niskich Temperatur i Badań  
**Strukturalnych**, Wrocław  
 (54) Narzędzie kriochirurgiczne
- Y1 (11) 50798** (41)900917 5(51)A61C 8/00  
 (21)88968 (22)891213  
 (72) **Krzyżków** Ryszard, Krzyżków Zdzisław, Makacewicz Sławomir,  
**Minczakowski** Bogdan, Minczakowski Jan, Płonka Bogumił  
 (73) Krzyżków Ryszard, Dzierżoniów; Krzyżków Zdzisław, Świdnica;  
 Makacewicz Sławomir, Wrocław; Minczakowski Bogdan,  
 Dzierżoniów; Minczakowski Jan, Dzierżoniów, Płonka Bogumił,  
**Wrocław**  
 (54) Wkład **koronowo-korzeniowy**
- Y1 (11) 50847** (41) 90 08 20 5(51) A61C 1/12  
 A61C 1/05  
 (21)88765 (22)89 11 16  
 (72) Wierzbička Halina, Sala Kazimierz, Beta Jan, Gnap Władysław,  
 Skura Tadeusz, Rutkowski Tadeusz, Leonowicz Henryk  
 (73) Fabryka **Narzędzi** Chirurgicznych i Dentystycznych **MIFAM**,  
 Milanówek  
 (54) Kątnica turbinowa
- Y1 (11) 50810** (41) **89 10 16** 5(51) A61F 9/08  
 G08B 21/00  
 (21)84799 (22)880907  
 (72) Penksa Józef, Matras Władysław, Mazurek Elżbieta  
**(73) Przedsiębiorstwo Doświadczalno-Produkcyjne** Elektronicznej  
 Aparatury Pomiarowej "EUREKA", Warszawa  
 (54) Ultradźwiękowy sygnalizator przeszkód
- Y1(11) 50747** (41) **90 09 17** **5(51) A62C 13/50**  
 (21)88996 (22)891214  
 (72) Gawroński Włodzimierz, Wolny Antoni, Harasimowicz Kazimierz,  
 Gołda Władysław  
 (73) Katowickie Zakłady Wyrobów Metalowych, Siemianowice Śląskie  
 (54) Samochodowa gaśnica proszkowa
- Y1 (11) 50806** (41) 89 05 30 5(51) B01D 46/00  
 (269030) **B01D 27/14**  
 (21)94713 (22)871124  
 (72) Ekiert Stanisław, **Wyka** Kazimierz, Kaczmarek Bogdan,  
 Idźkowski Waław, Kędzia Eugeniusz  
 (73) Ekiert Stanisław, Gdańsk; Wyka Kazimierz, Gdańsk; Kaczmarek  
 Bogdan, Gdańsk; Idźkowski Waław, Gdańsk; Kędzia Eugeniusz,  
 Gdańsk  
 (54) Stacjonarny filtr do oczyszczania powietrza z pyłów
- Y1 (11) 50856** (41) 88 09 29 5(51) B01D **46/04**  
 (269635)  
 (21)94715 (22)871222  
 (31) G 8634280.0 (32) 86 12 22 (33) DE  
 (72) **Hölter** Heinz (DE), Igelbüscher Heinrich (DE), Gresch Heinrich  
 (DE), Dewert **Heribert** (DE)
- (73) Hölter Heinz, Gladbeck (DE)  
 (54) Urządzenie do oczyszczania kieszeni filtracyjnych w filtrach  
 tkaninowych
- Y1(11)50738** (41)901001 **5(51) B01D 24/24**  
 B01D 24/42  
 (21)88496 (22)891017  
 (72) Olszewski Jan, **Jarmulski** Tomasz  
 (73) Instytut Mechaniki Precyzyjnej, Warszawa  
 (54) Zbiornik do wymywania osadów
- Y1(11) 50817** (41) 90 02 19 5(51) B01F 15/00  
 B01F 1/00  
 (21)87337 (22) **89 05 16**  
 (72) Kiciak Kazimierz  
 (73) Ośrodek Badawczo-Rozwojowy Przerobu Metali Szlachetnych,  
 Warszawa  
 (54) Przegroda w układzie mieszania
- Y (11)50724** (41)900417 **5(51) B01F 7/02**  
 (21)87725 (22)890703  
 (72) Pluta Jerzy, Grochowalski Walerian, Andrzejewski Marian,  
 Nowak Stanisław  
 (73) Ośrodek Badawczo-Rozwojowy Aparatury i **Urządzeń** Komunalnych  
 "PoWoGaz", Poznań  
 (54) Mieszadło wirnikowe zatapialne
- Y1 (11) 50767** (41)891113 **5(51) B03B 9/06**  
 (21)86961 (22) **88 11 15**  
 (72) Najsznerski Ryszard, Socha Eugeniusz, Kozakiewicz Jan,  
 Zaczyński **Kazimierz**, Sawicz Józef, Karaś Antoni, Wiśniowski  
 Zbigniew, Węglarz Adam, Jędrzejewski Zygmunt  
 (73) Kopalnia Węgla Kamiennego "NOWA RUDA", **Nowa Ruda**  
 (54) Urządzenie do przeróbki kamienia
- Y1(11)50808V** (41)891113 **5(51) B21B 31/24**  
 (27224)  
 (21)95168 (22)880503  
 (72) Krawczyk Eugeniusz, Kamiński Józef, Bral Stanisław, **Dylka**  
 Henryk  
 (73) Huta Kościuszko, Chorzów  
 (54) Mechanizm nastawiania walca górnego walcarki
- Y1 (11) 50732** (41)900611 **5(51) B21K 1/72**  
 (21)88183 (22)890830  
 (72) Szafraniec Bolesław, Hatalak Tadeusz, Wójcik Julian, Podwiński  
 Stanisław, Krępa Leszek, Kozłowski Kazimierz, Ballon **Wilhelm**,  
 Machnik Krzysztof, Prajsnar Tadeusz, Kijas Józef, Łydka Zbigniew,  
 Noras Jan  
 (73) Przedsiębiorstwo **Innowacyjno-Produkcyjne** "INTECHMAT"  
 Spółka z o.o., Gliwice  
 (54) Przedkuvka na haki zawiesi kubłowych
- Y1(11)50733V** (41)900611 **5(51) B21K 1/72**  
 (21)88184 (22)890830  
 (72) Szafraniec Bolesław, **Hatalak** Tadeusz, Wójcik Julian, Podwiński  
 Stanisław, Krępa Leszek, Kozłowski Kazimierz, Ballon Wilhelm,  
 Machnik Krzysztof, **Prajsnar** Tadeusz, Kijas **Józef**, Łydka  
 Zbigniew, Noras Jan

(73) Przedsiębiorstwo **Innowacyjno-Produkcyjne "INTECH-MAT"**, Gliwice

(54) Przedkuvka na haki zawiesi kubłowych

**Y1 (11) 50860** (41) **89 08 07** 5(51) B22C 9/06  
(270357)

(21)95166 (22)880129

(72) Malanowski Rudolf, Dombek Włodzimierz

(73) Dolnośląskie Zakłady Odlewnicze, **Szprotawa**

(54) **Kokila**

**Y (11) 50858** (41)900122 **5(51) B23H 5/04**  
(273661) **B23H 5/10**

**B24D 5/06**

**B24D 7/06**

(21)94727 (22)8807 08

(72) Zaborski Stanisław, **Pszczółowski** Wacław

(73) Politechnika **Wrocławska**, Wrocław

(54) Ściernica do szlifowania elektroerozyjnego

**Y (11) 50753** (41)881013 **5(51) B23K 11/10**  
(264986)

(21)94958 (22)870401

(72) Grembowski Ryszard, Mieczkowski Jerzy, Morga Lucjan, Chaszczewicz Ryszard, Wójcicki Waldemar, Żbikowski Waldemar, **Kietliński** Zdzisław, Wojciechowski Bronisław

(73) Zakłady Zmechanizowanego Sprzętu Domowego **"POLAR"**, Wrocław

(54) Zgrzewarka wieloelektrodowa do punktowego zgrzewania, zwłaszcza do zgrzewania wzmocnień z obudową chłodziarek i zamrażarek **szafkowych**

**Y1 (11) 50833** (41) 90 05 14 5(51) B23K 26/00  
(21)88030 (22)890809

(72) Pokora Ludwik, Ratusznik Stanisław, Szadziński Lucjan

(73) Instytut Fizyki Plazmy i Laserowej Mikrosyntezy im. Sylwestra **Kaliskiego**, Warszawa

(54) Urządzenie laserowe do usuwania cienkich warstw szczególnie metalicznych

Y1(11)50796 (41)900723 **5(51) B23K 35/02**  
(21)88715 (22) **89 11 09**

(72) Futrzyński Czesław, Rependa Władysław

(73) Chemiczna Spółdzielnia Inwalidów **"POLSTYR"**, Człuchów

(54) Elektroda do zgrzewania folii

**Y (11) 50848** (41)900903 **5(51) B23K 37/00**  
(21)88802 (22)891121

(72) Augustynowicz Henryk, Komański Mieczysław, **Zmarz** Marek, Słyszczak Zenon

(73) **"AUTOSAN"** Spółka Akcyjna, Sanok

(54) Zestaw podestów do prac spawalniczo-montażowych w pojazdach zwłaszcza autobusów

Y1 (11) 50718 (41) **90 03 19** 5(51) B24B 39/02  
**B23P 9/02**  
**B62D 55/32**

(21)87493 (22)890607

(72) Błaszczak Mirosław

(73) Ośrodek Badawczo-Rozwojowy Urzędzeń Mechanicznych, Gliwice

(54) Głowica do zagładzania **powierzchni** otworów, zwłaszcza otworów ogni w gaśnicowych

**Y1 (11) 50828 /** (41)900417 5(51)B24D7/18  
**C04B 14/00**

(21)87951 (22)8907 26

(72) Gustyński Jan

(73) Gustyński Jan, Żywiec

(54) Element osadczy kształtki ścierniej

**Y (11)50838** (41)900625 **5(51) B25B 3/00**  
**B25B 5/04**

(21)88338 (22)890920

(72) Kielbiński Janusz

(73) Polska Akademia Nauk Instytut Maszyn Przepływowych, Gdańsk

(54) Imadło ręczne

Y1(11)50842 (41) **90 07 23** **5(51) B25B 27/22**  
B23P 19/06

**B65G 23/44**

B65G 17/42

(21)88458 (22)891010

(72) Jezierski **Kazimierz**, Tywoniuk Bogdan, **Kostoń Zygmunt**, Cyl Eugeniusz

(73) Kopalnia Węgla Kamiennego "ANDALUZJA", Piekary Śląskie

(54) Urządzenie do rozkręcania połączeń śrubowych zwłaszcza łańcuchów zgrzeblowych w kopalniach

Y1 (11) 50818 (41)9003 05 5(51) B25B 27/18  
B23P 19/06

(21)87409 (22)8905 24

(72) Sień Aleksander, Ludwig Zygfryd

(73) Zakłady Naprawcze Taboru Kolejowego im. Obrońców Bydgoszczy, Bydgoszcz

(54) Przyrząd do wykrcania wkrętów

**Y1 (11) 50756** (41)900219 **5(51) B25B 28/00**  
(274072) B23P1 19/08  
B25D9/04  
B25B **27/04**

(21)94970 (22)880803

(72) Borkowski Edward, Czajka Ryszard, Oskierko Andrzej, Gołaszewski Marek

(73) Instytut Transportu Samochodowego, Warszawa

(54) Urządzenie do demontażu połączeń sworzniowych elementów zawieszenia samochodów ciężarowych i autobusów

Y1(11)50761 (41)900219 **5(51) B25G 1/10**  
B25B 23/16

(21)86823 (22)8903 29

(72) Biernat Jerzy, Rutkowski Winicjusz, Maśko Wojciech, Wojciechowski Piotr



(73) Spółdzielnia Pracy "WKREŃTAKI-ELEKTROMET", Skarżysko-Kamienna

(54) Rękojeść zwłaszcza do **wkręta**ków

Y1 (11) **50762** (41)900108 **5(51) B25G 1/10**  
B25B 23/16

(21)86824 (22)8903 29

(72) Biernat Jerzy, Rutkowski Winicjusz, **Maśko** Wojciech, Wojciechowski Piotr

(73) Spółdzielnia Pracy " **WKREŃTAKI-ELEKTROMET Skarżysko-Kamienna**

(54) Rękojeść, zwłaszcza do wkrętaków

Y1 (11) **50729** (41)900402 **5(51) B25J 15/04**  
(21)87889 (22)890620

(72) Zieliński Jarosław, Madejski Janusz

(73) Politechnika **Śląska**, Gliwice

(54) Zmieniacz chwytaków

**Y** (11)50774 (41)900219 **5(51) B25J 9/08**  
B21J 13/10

**(21)87339 (22) 89 05 16**

(72) Klimasara Wojciech, Przybylski Ludwik

(73) Przemysłowy Instytut Automatyki i Pomiarów "**PIAP**", Warszawa

(54) Modułowy robot przemysłowy do obsługi maszyny odlewniczej

**Y** (11) **50800** (41)901001 **5(51) B29C 65/18**  
(21)89066 **(22) 89 12 21**

(72) Malicki Sławomir

(73) Przedsiębiorstwo Produkcji Handlu i Usług HYDRO-PLAST Sp. z co., Nowy Krępiec

(54) **Urządzenie** do termicznego zgrzewania rur i kształtek z tworzyw termoplastycznych

**Y** (11)50728 (41)900417 5(51) B32B 7/04  
**A41H 43/04**

(21)87834 **(22) 89 07 12**

(72) Pisarska **Anna**, Bajda Aleksandra, **Gromadzińska** Ewa

(73) Centralny Ośrodek Badawczo-Rozwojowy Technicznych Wytrobów Włókienniczych "**MORATEX**", Łódź

(54) Taśma **uszczelniająca** szwy

Y1 (11)50757 (41)890904 **5(51) B44C 3/00**  
(21)85526 **(22) 88 11 23**

(72) Szykuła Mirosław, Szykuła Paweł, Górnaczyk Zbigniew

(73) Szykuła Mirosław, Poznań

(54) **Urządzenie** do wykonywania znaków graficznych i zdobniczych z folii tworzywowych

**Y** (11) **50783** (41)900417 **5(51) B60G 3/06**  
(21)87732 (22)890703

(72) Kołaczek Bogdan

(73) Kołaczek Bogdan, Łódź

(54) **Wahacz** samochodowy

**Y** (11)50772 (41)900219 **5(51) B60N 2/38**

(21)87216 (22)890505

(72) Kozieja Andrzej, Kalinecki **Tadeusz**, Gładysz Krzysztof, Fijałkowski Witold, Sawicki Bogdan, Basista Adam

(73) Centrum Mechanizacji Górnictwa "**KOMAG**", Gliwice

(54) **Fotel** operatora samobieżnych maszyn górniczych

**Y** (11) **50775** W (41)9003 05 **5(51) B60N 2/52**

(21)87386 (22)890522

(72) Kozieja Andrzej, Kalinecki **Tadeusz**, Gładysz Krzysztof, Fijałkowski Witold, Sawicki Bogdan, Basista Adam

(73) Centrum Mechanizacji Górnictwa "**KOMAG**", Gliwice

(54) **Fotel** operatora samobieżnych maszyn górniczych

**Y** (11)50760 **(41) 89 12 27** 5(51) B60P 3/22

(21)86663 **(22) 89 03 14**

(72) Dąbrowski Józef, Piątkowski Adam, Klauzo Ryszard, Szczesny Zdzisław, Pelczar Stanisław

(73) Polskie Górnictwo Naftowe i Gazownictwo, Mazowiecki Okręgowy Zakład Gazownictwa "**GAZOWNIA WARSZAWSKA**", Warszawa

(54) **Cysterna** do przewozu cieczy i skroplonych gazów

Y1 (11)50763 **(41) 90 01 08** **5(51) B61K 7/16**

(21)86833 (22)8903 30

(72) Kulik Stanisław, Żakowski Bogdan, Przybyła Alfons

(73) Kopalnia Węgla Kamiennego "**Miechowice**", Bytom

(54) **Zapora** torowa

Y1 (11) **50778** (41) **90 03 05** 5(51) B62B 1/06  
B65F 3/00

(21)87460 (22)890602

**(72) Stodulski** Marek

(73) Stodulski Marek, Warszawa

(54) **Stelaż** jezdny do pojemników wymiennych na odpady i inne materiały

**Y** (11)50820 (41)900402 **5(51) B62J 9/00**  
(21)87616 **(22) 89 06 19**

(72) Tomaszewicz Mirosław

(73) **Tomaszewicz Mirosław**, Warszawa

(54) **Koszyk** rowerowy

Y1 (11) **50782** V **(41) 90 03 19** 5(51) B62M 1/04  
**B62M 29/00**

(21)87608 **(22) 89 06 16**

(72) Kozakiewicz Zbigniew

(73) Kozakiewicz Zbigniew, Sopot

(54) **Napęd** zwłaszcza hulajni

**Y** (11)50803 (41)871019 **5(51) B65B 1/22**  
(257803)

(21)92357 (22)860205

(72) Dobrzański Bohdan, Pawłowski Zbigniew

(73) Polska Akademia Nauk Zakład Agrofizyki, Lublin

(54) **Urządzenie** do badania gęstości usypanej materiałów sypkich

**Y** (11)50855 (41)891016 5(51) B65B 53/00  
(271749)

- (21)94358 (22)880409  
 (72) **Zamajski Robert, Duman** Kazimierz, Jonas Jerzy  
 (73) Przedsiębiorstwo Wdrażania i Upowszechniania Postępu Technicznego i Organizacyjnego "POSTEOR", Wrocław  
 (54) Pakowarka do automatycznego pakowania wyrobów jednostkowych w opakowania zbiorcze z folii
- Y1 (11) **50795** (41)9008 20 **5(51) B65C** 9/10  
 (21)88714 (22) **89 11 09**  
 (72) **Auguścik** Jan  
 (73) Auguścik Jan, Bydgoszcz  
 (54) Urządzenie do **etykietowania**, zwłaszcza butelek podwieszane do przenośnika taśmowego
- Y1 (11) 50801** (41)9007 09 **5(51) B65D** 19/08  
 (21)89113 (22) **89 12 29**  
 (72) Czyż Zbigniew  
 (73) Fabryka Samochodów Osobowych, Warszawa  
 (54) Podstawka palety
- Y1 (11) 50826** (41)9005 14 **5(51) B65D** 19/40  
 B65D 81/06  
 (21)87807 (22) **89 07 11**  
 (72) Tomasiak Wojciech, Zięba Mieczysław, Wachowski Kazimierz, Kosiba Jerzy  
 (73) Fabryka Maszyn **Wiertniczych** i Górniczych "**GLINIK**", Gorlice  
 (54) Element zabezpieczający paletę lub skrzynię drewnianą w czasie transportu
- Y1 (11) **50786** (41)9005 28 **5(51) B65D** 88/12  
 (21)88114 (22) **89 08 18**  
 (72) Tilszer Leon, Kinzel **Henryk**, Wolak Jerzy, Smoliński Ryszard, Rykała Janusz  
 (73) Kopalnia Węgla Kamiennego "KATOWICE", Katowice  
 (54) Kontener dla transportu kopalnianego
- Y1 (11) 50834** (41) **90 05 14** 5(51) B65D 88/74  
 (21)88078 (22) **89 08 10**  
 (72) Szajna Jan, Dmytrasz Andrzej, Boruk Zbigniew, Wąsala Kazimierz  
 (73) Zakłady Azotowe "KĘDZIERZYN", Kędzierzyn-Koźle  
 (54) Zbiornik do magazynowania substancji organicznych w stanie ciekłym i stałym
- Y1(11)50764 (41)900108 **5(51) B65D 39/06**  
**B65D** 47/44  
**B65D 35/36**  
 (21)86852 (22)8903 30  
 (72) **Krzemińska-Łukieńczyk** Elżbieta  
 (73) Krzemińska-Łukieńczyk Elżbieta, Wrocław  
 (54) Pojemnik na płynny środek leczniczy lub kosmetyczny z aplikatorem na skórę gładką
- Y1 (11) 50765** \ (41)9001,08 **5(51) B65D 47/06**  
**B65D** 47/44  
**B65D 35/36**  
 (21)86853 (22)8903 30
- (72) **Krzemińska-Łukieńczyk** Elżbieta  
 (73) **Krzemińska-Łukieńczyk** Elżbieta Wrocław  
 (54) Pojemnik na płynny środek leczniczy lub kosmetyczny z aplikatorem na skórę owłosioną
- Y 1 ( 1 1 ) 5 0 8 4 4 ( 4 1 ) 9 0 0 8 0 6 **5(51) B65D 75/36**  
 A45D 33/22
- (21)88491 (22) **89 10 17**  
 (72) Kujawski Andrzej, Kujawska Hanna  
 (73) Kujawska **Hanna**, Izabelin  
 (54) Opakowanie, szczególnie wyrobów kosmetycznych
- Y1(11)50787 (41)900625 **5(51) B65D 88/12**  
**B60P 3/055**  
**B60P 7/13**  
 (21)88330 (22) **89 09 15**  
 (72) Kononiuk Waldemar, Krukowski Marian  
 (73) Miejskie Przedsiębiorstwo Gospodarki Komunalnej i Mieszkaniowej, Włodawa  
 (54) Kontener do przewozu butli gazowych
- Y1(11)50750 (41)881110 **5(51) B65G** 3/02  
 (265364) B65G 65/28  
 (21)93024 (22)870423  
 (72) Czardybon Jacek, Czarny Władysław, Gawlik Jerzy, Gawlista Henryk, Pawlak Rafał  
 (73) Gliwickie Przedsiębiorstwo Budownictwa Węglowego, Gliwice  
 (54) Pomieszczenie składowiska kruszywa z urządzeniem grzejmym do jego rozmrażania
- Y1 (11) 50749** (41)901001 **5(51) B65G** 19/28  
 (21)89072 (22) **89 12 22**  
 (72) Szyngiel Stanisław, Kaczmarek Jan, Procki Leszek, **Detko** Jan, Wodecki Józef, Zeifert Stefan  
 (73) Rybnicka Fabryka Maszyn "**RYFAMA**", Rybnik  
 (54) Rynna górniczego przenośnika zgrzeblowego
- Y1(11)50839 (41)9005 28 **5(51) B65G** 21/12  
**(21) 88340** (22) **89 09 18**  
 (72) Szeler Manfred, Borecki Bronisław  
 (73) Kopalnia Węgla Kamiennego "**SOŚNICA**", Gliwice  
 (54) Stopka regulująca wysokość ustawienia trasy przenośnika taśmowego
- Y 1 ( 1 1 ) 5 0 7 9 3 ( 4 1 ) 9 0 0 8 0 6 **5(51) B65G** 23/12  
 (21)88577 (22) **89 10 25**  
 (72) Sitko Jan, Sobota Jan, Świerc Tadeusz, Wala Gerard, Suchy Alojzy  
 (73) **Mikołowskie** Zakłady Budowy Maszyn Górniczych "**MIFAMA**", Mikołów  
 (54) Stacja napędowa przenośnika taśmowego o podwyższonej mocy
- Y1 (11) 50734** (41)900625 **5(51) B65G** 33/10  
 (21)88312 (22) **89 09 14**  
 (72) Kriger Lesław, Pliczko Karol, Kania Antoni, Małyska Grzegorz

(73) Biuro **Projektów** i Dostaw Urządzeń Hutniczych HpH - **Spółka** Akcyjna, Katowice

(54) Czerpadło ślimakowe

**Y (11) 50789** \ (41)900709 **5(51) B65G** 45/12  
(21)88409 (22) **89 10 02**

(72) **Szałowski** Krzysztof

(73) Kopalnia Węgla Kamiennego "POWSTAŃCÓW ŚLA-SKICH", Bytom

(54) Uchwyt do czyszczenia przewodników przenośnika zgrzeblowego

**Y1 ) 50866** \ (41)901001 **5(51) B65G** 47/18  
(21)89115 (22) **89 12 28**

(72) Kierinkiewicz Tadeusz, Melkowski Zygfryd, Feldmann Henryk

(73) Ośrodek Badawczo-Rozwojowy Suszarnictwa Plodów Rolnych SUPROL, Rogoźno **Wlkp.**; Fabryka Maszyn Rolniczych AGROMET-ROFAMA, Rogoźno Wlkp.

(54) Rynna zsykowa

**Y1 (11) 50735** (41)900625 5(51) B65G 47/74  
(21)88346 (22)890919

(72) Klimczak Feliks, Kisiel Józef, Mozdyniewicz Jacek, Gorczyca Tadeusz

(73) Biuro Projektów i Dostaw Urządzeń Hutniczych **HpH** - Spółka Akcyjna, Katowice

(54) Przekładacz kęsoy

**Y1 (11) 50736** (41) **9007 09** 5(51) B65G 47/74  
(21)88380 (22)890926

(72) Górski Tadeusz, Cierlak Bronisław

(73) Polskie Koleje Państwowe Centralne Biuro Konstrukcyjno-Technologiczne Zakładów Naprawczych Taboru Kolejowego, Poznań

(54) **Obrotnik**, zwłaszcza resorów i piór resorowych wagonów kolejowych

**Y (11) 50805** (41)890105 **5(51) B65G 47/34**  
(266422) **B65G 47/74**

(21)94351 (22)870623

(72) Nachorniak Janusz, Rajski Jerzy, Langer **Gebhard**, Hereźniak Włodzimierz

(73) Kopalnia Węgla Kamiennego "KNURÓW", Knurów

(54) **Urządzenie** do poprzecznego odbioru materiałów sypkich z nieckowego przenośnika taśmowego

**Y (11) 50862** (41) **9003 19** 5(51) B65H **35/04**  
B65H 18/08

(21)87580 (22)890614

(72) Józwiak Edmund, Skoraczyński Zbigniew

(73) Centralny Ośrodek Badawczo-Rozwojowy Maszyn Włókienniczych "POLMATEX-CENARO", Łódź

(54) Mechanizm łożyskowania ramion nawojowych krajarki

**Y1(11)50741** (41)900820 5(51) **B65H** 54/06  
B65H **81/00**

(21)88679 (22) **89 11 06**

(72) **Hrycaj** Krzysztof, Bania **Dariusz**, **Kłapkowski** Kazimierz, Szewczyk Aleksander

(73) Krośnieńskie Huty Szkła "Krosno" Spółka **Akcyjna**, Krosno

(54) Nawijarka

**Y1 (11) 50754** V (41)9207 10 **5(51) B66B** 17/24  
(269792)

(21)94961 (22) **87 12 28**

(72) Hansel Józef, Skorupa Andrzej, **Cichociński** Andrzej, **Wójcik** Marian, Karge Aleksander, Śmiałek Zdzisław

(73) Akademia Górniczo-Hutnicza, Kraków

(54) Głowica wielolinowego górniczego naczynia wyciągowego

**Y1(11)50829** (41)900430 **5(51) B66C** 15/06  
B65G **65/04**  
**E02F 9/24**

(21)87971 (22)8907 28

(72) Bobulski Julian, Kwiatkowski Adam, Głowacz Wiesław

(73) Ośrodek Badawczo-Rozwojowy Dźwignic i Urządzeń Transportowych, Bytom

(54) Elektromechaniczny sterownik obrotu wysięgnika maszyn przeladowczych

**Y1(11)50814** (41)900205 **5(51) B66D** 3/00  
(21)87029 (22)890419

(72) Firek Edward, Sianos Jan K., **Tupczyński** Jerzy

(73) Firek Edward, Warszawa; Sianos Jan **K.**, Warszawa; Jerzy Tupczyński, Warszawa

(54) Ciągarka linowa

**Y1(11)50846** (41)900806 5(51)B68G **1/00**  
(21)88526 (22)891018

(72) Błaszczyk Wojciech, Strzembosz Wiktor, Wierzbowska Teresa, Kokoszko Maria, Majchrzak Andrzej, **Kuszaba Teresa**, **Psztyr** Zenobia

(73) Centralny Ośrodek Badawczo-Rozwojowy Technicznych Wyrobów Włókienniczych, Łódź; Częstochowskie Zakłady Przemysłu Lniarskiego, Częstochowa

(54) Materiał na wewnętrzne pokrycie układów tapicerskich

**Y1(11)50755** (41)890821 **5(51) C02F** 3/20  
(270709)

(21)94963 (22) **88 02 16**

(72) **Beym** Mirosław

(73) Przedsiębiorstwo Inżynierii Komunalnej "AKWATECH" Sp. z o.o., Poznań

(54) **Dyfuzor** do drobnopecherzykowego napowietrzania cieczy

**Y1 (11) 50784** (41) 9005 14 5(51) C07D 307/89  
(21)88053 (22)890808

(72) Szajna Jan, Korczyński Marian, Gajowy Franciszek, **Smoliko** wski Jan

(73) Zakłady Azotowe "KĘDZIERZYN", Kędzierzyn-Koźle

(54) Reaktor do wytwarzania bezwodnika ftalowego

**Y1(11)50742** (41)9008 20 5(51) E02F 3/28  
**E02F 9/20**

(21)88696 (22) **89 11 08**

- (72) **Madanowski Kazimierz**, Garstka Jan  
 (73) Miejskie Przedsiębiorstwo Komunikacyjne, Łódź  
 (54) Mechanizm prowadzenia koparki
- Y (11) 50799** (41)901001 5(51)E04B 5V02  
 (21)89039 (22)891220  
 (72) Nurek Wiesław, **Banachewicz** Wiesława  
 (73) Politechnika Lubelska, Lublin  
 (54) Belka stropowa
- Y (11) 50830** (41)900514 5(51)E04B 5/10  
 (21)87987 (22)8907 31  
 (72) Marchwicki Andrzej  
 (73) Marchwicki **Andrzej**, Łódź  
 (54) Strop na belkach zespolonych
- Y1(11) 50821\** (41)900402 5(51)E04B 5/18  
 (21)87652 (22)890622  
 (72) Marchwicki Andrzej  
 (73) Budowlane Przedsiębiorstwo Projektowo-Wykonawcze  
**"CERMON"** Spółka z o.o., Łódź  
 (54) Strop gęstożebrowy z rygłem żelbetowym
- Y1 (11) 50719** (41)9003 19 5(51) E04B 1/74  
**E04B 2/92**  
 (21)87605 (22)890616  
 (72) Czyż Józef, **Bereś** Janusz, Gajos Bogumił  
 (73) Przedsiębiorstwo Budownictwa Mieszkaniowego Przemysłu  
 Węglowego **"KOMBU"**, Mysłowice  
 (54) Wielowarstwowa **konstrukcja** ocieplająca zewnętrzne ściany  
 budynku
- Y (11) 50771** (41)900205 **5(51) E04B 2/06**  
**E04C 1/00**  
 (21)87205 (22)890503  
 (72) Drąg Krzysztof  
 (73) Drąg Krzysztof, Gdańsk  
 (54) Kształtka budowlana
- Y (11) 50850** (41)900903 **5(51) E05D 15/30**  
 (21)88858 (22)891127  
 (72) Walbiner Andrzej  
 (73) Walbiner Andrzej, Kraków  
 (54) Zawiasa rolkowa
- Y1(11)50865** (41)901001 **5(51)E06B 11/02**  
 (21)89041 (22) **89 12 20**  
 (72) Walbiner Andrzej  
 (73) Walbiner Andrzej, Kraków  
 (54) Drzwi garażowe
- Y1(11)50723** (41)900402 **5(51) E21B 11/04**  
 (21)87707 (22)8906 28  
 (72) Ukleja Kazimierz, **Ukleja** Janusz  
 (73) **"POLTEGOR - INSTYTUT"** Instytut Górnictwa Odkrywkowego,  
 Wrocław  
 (54) Ręczna wyciągarka żerdzi
- Y (11) 50744** (41)900820 **5(51) E21B 21/00**  
**B04B 1/00**  
**B04B 5/00**  
 (21)88766 (22) **89 11 17**  
 (72) **Fijak** Władysław, **Falko** wicz Sławomir, **Żołna** Andrzej, **Leński**  
 Witold, Makary Bogdan, Nowak Alicja  
 (73) Instytut Górnictwa Naftowego i Gazownictwa, Kraków  
 (54) Obrotowy rozdzielacz mieszanin
- Y1(11)50725** (41)900417 5(51) E21B 7/02  
 (21)87728 (22)890704  
 (72) Bagniewski Henryk, Baran **Edward**, Fabrycy Tadeusz, Tom-  
 czak Marek  
 (73) Ośrodek **Badawczo-Rozwojowy** Techniki **Geologicznej**, War-  
 szawa  
 (54) Zestaw wiertniczy
- Y1 (11) 50739** (41)900806 **5(51) E21C 27/24**  
 (21)88558 (22) **89 10 23**  
 (72) Janik Bogusław, Pisarek Roman, Mika Bernard  
 (73) Kopalnia Węgla **Kamiennego** "CHWAŁOWICE", Rybnik  
 (54) Organ urabiający kombajnu chodnikowego
- Y (11) 50843** (41)900723 **5(51) E21C 35/08**  
 (21)88460 (22) **89 10 10**  
 (72) Urbanek Andrzej, Grudzień Włodzimierz, Misiaszek Kazi-  
 mierz, Tyl Ryszard, Dabiński **Zygmunt**, Iwan Andrzej, Sojka Hen-  
**ryk**, Trzcionka Joachim  
 (73) Kopalnia Węgla Kamiennego **"NIWKA-MODRZEJÓW"**,  
 Sosnowiec  
 (54) Urządzenie do wspomaganie posuwu kombajnu chodnikowe-  
 go
- Y (11)50797** (41)900820 **5(51)E21D 11/22**  
**E21D 11/30**  
 (21)88746 (22) **89 11 14**  
 (72) **Homel** Jan, Radwańska Ewa  
 (73) Główny Instytut Górnictwa, Katowice  
 (54) Łącznik górniczej obudowy zamkniętej
- Y (11) 50792** (41)900723 **5(51) E21D 11/36**  
**E21D 23/06**  
 (21)88538 (22) **89 10 20**  
 (72) Stabla Henryk, Kapłanek Andrzej, Biliński Alfred, Gładysz  
**Lech**, Klima Adam, **Kostyk Tadeusz**, Rabsztyn Janusz, Dabiński  
 Zygmunt  
 (73) Kopalnia Węgla Kamiennego **"DĘBIŃSKO"**, Leszczyny  
 (54) Lekka obudowa przesuwana skrzyżowań chodników przyścia-  
 nowych ze ścianami eksploatacyjnymi
- Y (11)50794** (41)900806 **5(51) E21D 23/03**  
 (21)88650 (22) **89 11 03**  
 (72) Dziuk Jan, Pretor Wincenty, Pełka **Hubert**, Nowak Karol  
 (73) Centrum Mechanizacji Górnictwa **"KOMAG"**, Gliwice  
 (54) Zestaw skrajny zmechanizowanej obudowy górniczej
- Y1 (11) 50835** (41)900305 **5(51) E21D 23/08**  
 (21)88195 (22)890831

(72) Kosiba Marek, Feruś Józef, Wszolek Jacek, Piechowicz Tadeusz

(73) Fabryka Maszyn Wiertniczych i Górniczych "**GLINIK**", Gorlice

(54) Mechanizm przesuwu zmechanizowanej obudowy górniczej

**Y1 (11) 50730 V** (41)900430 **5(51) E21F 17/02**  
(21)87908 (22)890721

(72) Sosinka Bogusław

(73) Kopalnia **Węgla Kamiennego** "Powstańców Śląskich", Bytom

(54) Urządzenie **eliminujące** uszkodzenia kabła zasilającego kombinajny węglowy

**Y1 (11) 50743** (41)900903 **5(51) E21F 15/00**  
(21)88732 (22) **89 11 13**

(72) Moroński Stanisław, Stodulkiewicz Zbigniew, Zawada Stanisław, **Zelik** Józef

(73) Ośrodek **Badawczo-Rozwojowy** Techniki **Geologicznej**, Warszawa; Przedsiębiorstwo Materiałów Podsadzkowych Przemysłu Węglowego, Katowice

(54) Urządzenie do zatłaczania wyrobisk górniczych

**Y1(11) 50766** (41) 90 **01 08** 5(51) E21F 9/00  
**F16K 31/02**  
**F16K 7/12**

(21)86876 (22)8903 31

(72) Czernicki Maciej, Mencil Zdzisław, Szczurek Paweł, Krzempek Alojzy, Skamła Tadeusz

(73) Kopalnia Węgla Kamiennego "1 Maja", Wodzisław Śląski

(54) Górniczy zawór pneumatyczny sterowany elektrycznie

**Y1 (11) 50815 V** (41) **89 10 16** 5(51) F02P 7/02  
(21)87069 (22)890420

(72) Dziurawiec Zbigniew

(73) Dziurawiec Zbigniew, Słupsk

(54) Aparat zapłonowy

**Y1 (11) 50722** (41)900402 **5(51) F04B 51/00**  
(21)87694 (22)890628

(72) **Złobiński** Teodor, Niemiec Norbert

(73) Przedsiębiorstwo Komunikacji Miejskiej, **Tychy**

(54) Przyrząd do kontroli sprawności sprężarek powietrza

**Y1 (11) 50825 V** (41) **90 04 17** 5(51) F04D 17/08  
**F24F 7/06**

(21)87790 (22) **89 07 10**

(72) Miśków Zbigniew, **Roskowiński** Ryszard

(73) Zakłady Aparatury Chemicznej "METALCHEM", Opole

(54) Wentylator z wysuniętym zewnętrznym łożyskiem

**Y1(11)50759** (41)891016 **5(51) F04D 7/04**  
F04B 15/02

(21)86111 (22) **89 01 10**

(72) Jankowski **Henryk**, Przywecki Władysław, Konieczny Franciszek

(73) Przedsiębiorstwo Mechanizacji Produkcji Zwierzęcej "**ME-PROZET**", Kościan

(54) Sprężarka rotacyjna

**Y (11) 50773** (41)900219 **5(51) F04D 7/04**  
F04B 15/02

(21)87333 (22)890516

(72) Czajkowski Tadeusz, Godawa **Zygmunt**, Spierzak Janusz

(73) Fabryka **Pomp** i Armatury Przemysłu Mleczarskiego "**SPO-MASZ**", **Zamość**

(54) Pompa do cieczy spożywczych

Y1(11) 5 0 8 1 6 (41) 9 0 0 2 0 5 5(51) F04F1/20  
**F04B 47/00**

(21)87092 (22)890424

(72) **Wnek** Janusz

(73) **Wnek** Janusz, Wrocław

(54) Smok

Y 1 ( 1 1 ) 5 0 8 4 5 ( 4 1 ) 9 0 0 7 2 3 **5(51) F16D 41/06**  
(21)88494 (22) **89 10 16**

(72) Wichary Paweł

(73) Ośrodek Badawczo-Rozwojowy Dźwignic i **Urządzeń** Transportowych, Bytom

(54) Sprzęgło jednokierunkowe ciernie **rewersyjne** sterowane ręcznie

**Y1 (11) 50857** (41) **89 10 16** 5(51) F16D 69/02  
(271681)

(21)94720 (22)880405

(72) Caban Włodzimierz, Czopek Wiesław, Gruszczak Jerzy, Stanczyk Franciszek, Trzcionka Joachim, Radko Jerzy, Rzepa Marian, Żak Edward

(73) Zakłady Naprawcze Przemysłu Węglowego "**REMAK**", Katowice

(54) Tarcza cierna zbrojona do sprzęgieł lub hamulców

Y 1 ( 1 1 ) 5 0 7 4 0 ( 4 1 ) 9 0 0 0 6 5(51)F16H 1/22  
(21)88648 (22) **89 11 03**

(72) Wróblewski **Jan**, Wlekiński **T e o d o r**

(73) Okręgowy Zakład Transportu i Maszyn Drogowych, Bydgoszcz

(54) Przystawka do napędu pomp

Y 1 ( 1 1 ) 5 0 7 4 8 ( 4 1 ) 9 0 0 9 1 7 5(51) F16H **7/08**  
(21)89046 (22)891222

(31) **68 148-A/88** (32)881223 (33) **IT**

(72) Cuccato Ubaldo (IT)

(73) FIAT AUTO S. p. A., Turyn (JT)

(54) Napinacz półautomatyczny do pasów klinowych

Y 1 ( 1 1 ) 5 0 7 8 8 ( 4 1 ) 9 0 0 6 2 5 **5(51) F16J 15/56**  
**F16J 9/20**

(21)88334 (22) **89 09 18**

(72) Drożyński Edward, Grad Mirosław

(73) Zakłady Przemysłu Dziewiarskiego "REKORD", Jędrzejów

(54) Uszczelnienie tłoczyska

**Y1 (11) 50863** (41)900430 5(51)F16K 1/36  
(21)87947 (22)890724

(72) Buśko Józef, Bienia Bernard, Gibas Aleksander, Burzan Michał

(73) Fabryka Aparatury i Urządzeń **"FAMET"** S.A., Kędzierzyn-Koźle

(54) Automatyczny zawór odcinający

**Y1 (11) 50802** (41)901001 **5(51) F16K** 3/03  
(21)89114 (22) **89 12 28**

(72) Wyciszczok **Stefan**, Nasiek Mieczysław

(73) Centrum Mechanizacji Górnictwa "KOMAG", Gliwice

(54) Zasuwa rurociągu podsadzkowego

**Y1(11)50804** (41)871019 **5(51) F16K 24/00**  
(264119) F16K 33/00

E03B **7/09**

(21)93667 (22)87 0213

(72) Barycki Józef, Siemiński Czesław, Pożoga Jerzy, Kaleta Jan, Szydziak Jerzy, Flis Wit

(73) Ośrodek Badawczo-Rozwojowy Armatury Przemysłowej, Kielce

(54) Samoczynny zawór **napowietrzający** i odpowietrzający

**Y1 (11) 50746** (41)900903 **5(51) F16L** 7/00  
**F16L** 5/02  
F16J 15/02

(21)88804 (22) **89 11 23**

(72) Cielenkiewicz Tadeusz, Dur Joanna, Śliwowska Maria

(73) Centralny Ośrodek Badawczo-Rozwojowy Budownictwa Inżynieryjnego HYDROBUDOWA, Warszawa

(54) Kształtka do połączenia rurociągu ze ścianą obiektu

**Y 1 ( 1 1 ) 5 0 8 6 7 ( 4 1 ) 9 0 1 0 0 1** **5(51) F16L** 33/02  
(21)89119 (22) **89 12 28**

(72) Walbiner Andrzej

(73) Walbiner Andrzej, Kraków

(54) Opaska zaciskowa

**Y1(11)50840** (41)910617 **5(51) F23G** 5/40  
**F23G** 7/05

(21)88407 (22) **89 10 02**

(72) Górka Krzysztof, Szewczyk Jerzy, **Wieckowski** Zbigniew, Reszka Edward, Jankowski Wiesław

(73) Fabryka Urządzeń Okrętowych "TECHMET", Pruszcz Gdański

(54) Kontener do spalania odpadów ropopochodnych, zwłaszcza w trudnych warunkach klimatycznych

**Y1(11) 50751** (41) **88 11 24** **5(51) F23N** 3/06  
(271122)

(21)94213 (22)8803 09

(72) Gołąbek Franciszek

(73) Gołąbek **Franciszek**, Kłodzko

(54) Urządzenie do sterowania spalaniem w kotłach centralnego ogrzewania

**Y 1 ( 1 1 ) 5 0 7 3 1 ( 4 1 ) 9 0 0 5 1 4** **5(51) F27D** 1/06  
(21)88032 (22)890808

(72) Nowak Jerzy, Parys Jerzy, Pazurek Alojzy

(73) Zakłady Elektrod Węglowych 1 Maja, Racibórz

(54) Kształtka z materiału **zaroodpornego**

**Y1(11)50823** (41)900402 **5(51) F28F** 3/10  
(21)87718 (22)890630

(72) Mazurek Janusz

(73) Fabryka Maszyn i Urządzeń Przemysłu **Spożywczego** "SPO-MASZ", Belżyce

(54) Płyty wymiennik ciepła

**Y1(11)50811** (41)890807 **5(51) F28F 1/16** (21)85233

(72) Kozak Andrzej, **Krupiczka Roman**, Ruliński Józef, **Garczyński** Józef, DziukJerzy, Muskała Piotr

(73) Polska Akademia Nauk - Instytut Inżynierii Chemicznej, Gliwice; Zakłady Aparatury Chemicznej **METALCHEM**, Opole

(54) Rura do przepływających pionowych wymienników ciepła

**Y 1 ( 1 1 ) 5 0 8 3 7 ( 4 1 ) 9 0 0 4 3 0** **5(51) F41G** 1/30  
(21)88325 (22) **89 09 13**

(72) Klimczak Wojciech, Czyzewicz Jacek, Czyzewicz Marek, Wrona Robert, **Łukaszewski** Roman, Jastrzębski Sławomir, Malec Jan, Jagieła Bronisław, Lesisz Andrzej

(73) Przemysłowe Centrum Optyki, Warszawa

(54) Zespół zwierciadła do **współpracy** z celownikiem dalmierzem dziennie-noctnym

**Y1(11)50791** (41)900723 **5(51) F42C** 11/00  
(21)88523 (22)891018

(72) Sochacka Maria, Kwiatkowski Sławomir, Szygula Jan, Chudek Stanisław, Mąsiorski Andrzej, Jodłowski Józef, Bialek Dariusz, Bogucki Jan

(73) Zakłady Tworzyw Sztucznych "ERG", Tychy-Bieruń Stary

(54) Zapalnik **ciśnieniodporny**

**Y1(11)50859V** (41)891002 **5(51) G01B** 5/30  
(276833) **G01B** 5/25

(21)94739 (22) **88 12 28**

(72) Anigacz Wojciech

(73) Wyższa Szkoła Inżynierska, Opole

(54) Przyrząd do pomiaru odkształceń i przemieszczeń konstrukcji zwłaszcza mostów suwnic w trakcie obciążeń próbnych

**Y1 (11) 50841** (41) **90 07 23** **5(51) G01B** 5/24  
**G01B** 3/22

(21)88457 (22) **89 10 11**

(72) Ożdżeński Jerzy, **Rólczyński** Stanisław, Wajda Marek

(73) Zakłady Mechaniczne **PZL-Wola** im. M. Nowotki, Warszawa

(54) Przyrząd do badania **prostopadłości** osi otworu do płaszczyzny

**Y1(11)50726** (41)900122 **5(51) G01F** 23/38  
(21)87793 (22) **89 07 10**

(72) Piekarczyk Zbigniew

(73) Piekarczyk Zbigniew, Warszawa

(54) Urządzenie do pomiaru i sygnalizacji poziomu cieczy

**Y1 (11) 50807** (41)890612 **5(51)G01L** 1/22  
(269138)

(21)94714 (22)871130

(72)**Rdzawski** Zbigniew, Jońca Joachim, Kruczek Janusz, Marczak **Zygmunt**, Zjawin Antoni

- (73) Instytut Metali Nieżelaznych, Gliwice  
(54) Czujnik do pomiaru sił nacisku podczas walcowania
- Y1(11)050832** (41)900514 5(51)G01L5A)4  
(21)88026 (22)890807
- (72) Głaska Edward, Piątkowski **Adam**, Dmowski Henryk, Perełkiewicz Leszek  
(73) Przemysłowy Instytut Maszyn Budowlanych, Kobyłka  
(54) Dynamometr tensometryczny krążkowy
- Y1(11)50824** (41)900417 5(51)G01M 5/00  
G01N 3/32  
(21)87739 (22)890705
- (72) Gawel Marian  
(73) Przemysłowy Instytut Maszyn Budowlanych, **Kobyłka**  
(54) Zespół roboczy stanowiska do zmęczeniowego badania sprężyn
- Y1(11)50851** (41)890306 5(51)G01N 9/06  
(267568)  
(21)93674 (22)870903
- (72) Paszek Eugeniusz  
(73) Politechnika Warszawska, Warszawa  
(54) Urządzenie do pomiaru stężenia zawiesiny ciała stałego
- Y1(11)50720V** (41)900402 **5(51)G01N 11/12**  
G09B 23/12  
(21)87678 (22)890626
- (72) Wiśniakowski Zbigniew, Kisielewski Janusz  
(73) Politechnika Łódzka, Łódź  
(54) Wiskozymetr
- Y1(11)50812** (41)900108 **5(51)G01N 3/30**  
(21)86912 (22)890403
- (72) Hepnar Jan, Kleczyński Marek  
(73) Fabryka Obuwia Sportowego **"POLSPORT"**, Krosno  
(54) Urządzenie do badań udarowych skorup obuwia narciarskiego zjazdowego
- Y1(11)50852** (41)890710 **5(51)G01P 3/36**  
(269999)G01D 5/26  
(21)93949 (22)880104
- (72) **Repiński** Krzysztof, Świstek Andrzej  
(73) Fabryka Osłonek Białkowych, Białka  
(54) Fotoelektryczny przetwornik prędkości kątowej, zwłaszcza głowicy formującej w wylączarce masy kolagenowej
- Y1(11)50721** (41)900402 **5(51)G09B 9/00**  
(21)87679 (22)890628
- (72) Foremny Zbigniew, **Filutowski** Adam, **Kiełmuć** Ludwik, Kaźmierski Józef, Piątkowski Andrzej, Barteczek Jan  
(73) Ośrodek Badawczo-Rozwojowy Urządzeń Mechanicznych, Gliwice  
(54) Stanowisko szkoleniowe mechanika kierowcy z układem sterowania i smarowania skrzyń przekładniowych w szybkobieżnym pojeździe gaśnicowym
- Y1(11)50769** (41)900122 **5(51)G12B 9/02**
- (21)87052 (22)890421
- (72) Wyrobek Emil**  
(73) Centrum Mechanizacji Górnictwa **"Komag"**, Gliwice  
(54) Kasetta sterownicza
- Y1(11)50745** (41)900820 **5(51)H01B 9/02**  
(21)88779 (22)891117
- (72) Wieluński Jan, Mrozek Stanisław, Polański Ryszard**, Kasprzak Bogdan, Boroń Winicjusz, Wnuk Antoni S., Rabsztyn Jerzy  
(73) Centrum Elektryfikacji i Automatyzacji Górnictwa "EMAG", Katowice  
(54) Ekranowany elektroenergetyczny kabel górniczy
- Y1(11)50854** (41)891030 **5(51)H01H 36/00**  
(272106) H01H 35/02  
(21)94251 (22)880427
- (72) **Szafarczyk** Maciej  
(73) Politechnika Warszawska, Warszawa  
(54) Wychylna rękojeść przełączająca
- Y1(11)50853** (41)900219 **5(51)H01R 3/00**  
(274350) H01H 3/16  
(21)93953 (22)880810
- (72) Sitek Jerzy, Nowak Jan, Mikrut Aleksander, **Ulfik** Alfred  
(73) Huta ŁABĘDY, Gliwice  
(54) Zwieracz obwodu elektrycznego
- Y1(11)50849** (41)900903 5(51)H0139/38  
(21)88803 (22)891121
- (72) **Długaj** Eugeniusz  
(73) Huta Kościuszko, Chorzów  
(54) Szczotkotrzymacz
- Y1(11)50836** (41)900305 **5(51)H02G 1/12**  
(21)88215 (22)890906
- (72) Wolny Paweł, Słomiany Zdzisław  
(73) Kopalnia Węgla Kamiennego **"SOŚNICA"**, Gliwice  
(54) Urządzenie do przebijania kabli energetycznych
- Y1(11)50785** (41)900528 5(51)H02G 5/00  
(21)88095 (22)890816
- (72) Królik** Jerzy  
(73) Instytut Problemów Jądrowych, Otwock-Świerk  
(54) Wysokonapięciowy szynoprzewód prądowy
- Y1(11)50776** (41)900305 **5(51)H02G 3/26**  
(21)87396 (22)890524
- (72) Zapalski Jacek  
(73) Centralny Ośrodek Badawczo-Rozwojowy Instalacji i Urządzeń Elektrycznych w Budownictwie **"ELEKTROMONTAŻ"**, Warszawa  
(54) Wieszak hakowy
- Y1(11)50777** (41)900305 **5(51)H02G 3/26**  
(21)87398 (22)890524
- (72) Zapalski Jacek, Rakoczy Marian

(73) Centralny Ośrodek Badawczo-Rozwojowy Instalacji i Urządzeń Elektrycznych w Budownictwie "ELEKTROMONTAŻ", Warszawa

(54) Wieszak zaczepowy

Y1(11)50768 (41)900122 **5(51) H02K 7/18**  
(21)87009 (22) 89 04 17

(72) Goscimski Wiesław, Ruciński Jerzy, Hryniewiecki Mirosław, Mosoń Tadeusz

(73) Zakład Usług Technicznych YKPO "NORD" przy Yacht Klubie Przemysłu Okrętowego, Gdańsk

(54) Ciągnikowy zespół prądowórczy

Y1(11)50752 (41)900122 **5(51) H05K 5/02**  
(21)94729 (22) 88 07 18 (273778) G12B 9/04

(72) Sommer Jerzy

(73) Instytut Komputerowych Systemów Automatyki i Pomiarów, Wrocław

(54) Szkielet przyrządu elektronicznego

Y1(11) 5 0 8 1 3 ( 4 1 ) 9 0 0 1 0 8 **5(51) H05K 11/00**  
(21)86929 (22)890405

(72) Kędzierski Zygmunt, Wrochna Jan

(73) Kędzierski Zygmunt, Radom; Wrochna Jan, Radom

(54) Wylącznik akustyczny

INDEKS UDZIELONYCH PRAW OCHRONNYCH  
WEDŁUG SYMBOLI Int. Cl.<sup>5</sup>

Symbol Int. Cl. <sup>5</sup>	Nr prawa ochron.	Symbol Int. Cl. <sup>5</sup>	Nr prawa ochron.
1	2	1	2
A01B	35/22	50780	A61C 1/12 50847
A01B	13/02	50779	A61F 9/08 50810
A01D	17/00	50781	A62C 13/50 50747
A01F	11/00	50864	B01D 46/00 50806
A01F	<b>12/44</b>	50827	B01D 46/04 50856
A01G	3/02	50819	B01D 24/24 50738
A01J	<b>5/00</b>	50727	B01D 24/42 50738*
A01K	7/00	50809	B01D 27/14 50806*
A01K	15/00	50831	B01F 1/00 50817*
A21B	1/08	50861	B01F 15/00 50817
A21B	3/00	50861*	B01F 7/02 50724
A41D	13/02	50822	B03B 9/06 50767
A41D	13/12	50758	B04B 1/00 50744*
A41H	43/04	50728*	B04B 5/00 50744*
A43D	89/00	50770*	B21B 31/24 50808
A43D	95/08	50770	B21J 13/10 50774*
A45D	33/22	50844*	B21K 1/72 50732
A47G	23/02	50790	B21K 1/72 50733
A61B	17/36	50737	B22C 9/06 50860
A61C	8/00	50798	B23H 5/04 50858
A61C	1/05	50847*	B23H 5/10 50858*

\* Patrz indeks numerowy

1	2	1	2
<b>B23K</b>	11/10	50753	B65D 47/44 50764*
B23K	26/00	50833	B65D 47/44 50765*
B23K	35/02	50796	B65D 75/36 50844
B23K	37/00	50848	B65D 81/06 50826*
B23P	19/06	50818*	B65D 88/12 50787
B23P	19/06	50842*	B65F 3/00 50778*
B23P	19/08	50756*	B65G 3/02 50750
B23P	9/02	50718*	B65G 19/28 50749
B24B	19/22	50770*	B65G 21/12 50839
B24B	39/02	50718	B65G 23/12 50793
B24D	5/06	50858*	B65G 33/10 50734
B24D	7/06	50858*	B65G 45/12 50789
B24D	7/18	50828	B65G 47/18 50866
B25B	3/00	50838	B65G 47/74 50735
B25B	27/22	50842	B65G 47/74 50736
B25B	23/16	50761*	B65G <b>17/42</b> 50842*
B25B	23/16	50762*	B65G 23/44 50842*
B25B	27/04	50756*	B65G 47/34 50805
B25B	27/18	50818	B65G <b>47/74</b> 50805*
B25B	28/00	50756	B65G 65/04 50829*
B25B	5/04	50838*	B65G 65/28 50750*
B25D	9/04	50756*	B65H 18/08 50862*
B25G	1/10	50761	<b>B65H</b> 35/04 50862
B25G	1/10	50762	B65H 54/06 50741
B25J	15/04	50729	B65H 81/00 50741*
B25J	9/08	50774	B66B 17/24 50754
B29C	65/18	50800	B66C 15/06 50829
B32B	7/04	50728	B66D 3/00 50814
<b>B44C</b>	3/00	50757	B68G 1/00 50846
B60G	3/06	50783	C02F 3/20 50755
B60N	2/38	50772	<b>C04B</b> 14/00 50828*
B60N	2/52	50775	C07D 307/89 50784
B60P	3/055	50787*	E02F 3/28 50742
B60P	3/22	50760	E02F 9/20 50742*
B60P	7/13	50787*	E02F 9/24 50829*
B61K	7/16	50763	E03B 7/09 50804*
B62B	1/06	50778	E04B 5/02 50799
B62D	55/32	50718*	E04B 5/10 50830
B62J	9/00	50820	E04B 5/18 50821
B62M	1/04	50782	E04B 1/74 50719
B62M	29/00	50782*	E04B 2/06 50771
B65B	1/22	50803	E04B 2/92 50719*
B65B	53/00	50855	E04C 1/00 50771*
B65C	9/10	50795	E05D 15/30 50850
B65D	19/08	50801	E06B 11/02 50865
B65D	19/40	50826	E21B 11/04 50723
B65D	88/12	50786	E21B 21/00 50744
B65D	88/74	50834	E21B 7/02 50725
B65D	35/36	50764*	E21C 27/24 50739
B65D	35/36	50765*	E21C 35/08 50843
B65D	39/06	50764	E21D 11/22 50797
B65D	47/06	50765	<b>E21D</b> 11/36 50792



1		2		1		2	
E21D	23/03	50794	F41G	1/30	50837		
E21D	23/08	50835	F42C	11/00	50791		
E21D	11/30	50797*	G01B	5/30	50859		
E21D	23/06	50792*	G01B	3/22	50841*		
E21F	17/02	50730	G01B	5/24	50841		
E21F	15/00	50743	G01B	5/25	50859*		
E21F	9/00	50766	G01D	5/26	50852*		
F02P	7/02	50815	G01F	23/38	50726		
F04B	51/00	50722	G01F	1/56	50727*		
F04B	15/02	50759*	G01L	1/22	50807		
<b>F04B</b>	15/02	50773*	G01L	5/04	50832		
F04B	47/00	50816*	G01L	5/13	50779*		
F04D	17/08	50825	G01L	5/13	50780*		
<b>F04D</b>	7/04	50759	G01L	5/13	50781*		
F04F	7/04	50773	G01M	5/00	50824		
<b>F04F</b>	1/20	50816	G01N	3/32	50824*		
F15C	4/00	50769*	G01N	9/06	50851		
F16D	41/06	50845	G01N	11/12	50720		
F16D	69/02	50857	G01N	3/30	50812		
F16H	1/22	50740	G01P	3/36	50852		
F16H	7/08	50748	G05B	7/04	50769*		
<b>F16J</b>	15/02	50746*	G08B	21/00	50810*		
<b>F16J</b>	15/56	50788	G09B	9/00	50721		
F16J	9/20	50788*	G09B	23/12	50720*		
F16K	1/36	50863	<b>G12B</b>	9/04	50752*		
<b>F16K</b>	3/03	50802	G12B	9/02	50769		
F16K	24/00	50804	H01B	9/02	50745		
F16K	33/00	50804*	H01H	35/02	50854*		
F16K	31/02	50766*	H01H	36/00	50854		
F16K	7/12	50766*	H01H	3/16	50853*		
F16L	7/00	50746	H01R	3/00	50853		
F16L	33/02	50867	H01R	39/38	50849		
F16L	5/02	50746*	H02G	1/12	50836		
F23G	5/40	50840	H02G	5/00	50785		
F23G	7/05	50840*	H02G	3/26	50776		
F23N	3/06	50751	H02G	3/26	50777		
F24F	7/06	50825*	H02K	7/18	50768		
F27D	1/06	50731	H05K	5/02	50752		
F28F	3/10	50823	H05K	11/00	50813		
F28F	1/16	50811					

INDEKS NUMEROWY UDZIELONYCH  
PRAW OCHRONNYCH

Nr prawa ochron.	Symbol Int. Cl. <sup>5</sup>	Nr prawa ochron.	Symbol Int. Cl. <sup>5</sup>
1	2	1	2
50718*	B23P 9/02	50718	B24B 39/02
50718*	B62D 55/32	50719*	E04B 2/92

\* Prawo ochronne oznaczone więcej niż jednym symbolem **klasyfikacyjnym**. Ogłoszenie dotyczące tego prawa ochronnego znajduje się w miejscu odpowiadającym pierwszemu z tych symboli.

1		2		1		2	
50719	E04B	1/74	50756	B25B	28/00		
50720*	G09B	23/12	50757	B44C	3/00		
50720	G01N	11/12	50758	A41D	13/12		
50721	G09B	9/00	50759*	F04B	15/02		
50722	F04B	51/00	50759	F04D	7/04		
50723	E21B	11/04	50760	B60P	3/22		
50724	B01F	7/02	50761*	B25B	23/16		
50725	E21B	7/02	50761	B25G	1/10		
50726	G01F	23/38	50762*	B25B	23/16		
50727*	G01F	1/56	50762	B25G	1/10		
50727	A01J	5/00	50763	B61K	7/16		
50728*	A41H	43/04	50764*	B65D	35/36		
50728	B32B	7/04	50764*	B65D	47/44		
50729	B25J	15/04	50764	B65D	39/06		
50730	E21F	17/02	50765*	B65D	35/36		
50731	F27D	1/06	50765*	B65D	47/44		
50732	B21K	1/72	50765	B65D	47/06		
50733	B21K	1/72	50766*	F16K	31/02		
50734	B65G	33/10	50766*	F16K	7/12		
50735	B65G	47/74	50766	E21F	9/00		
50736	B65G	<b>47/74</b>	50767	B03B	9/06		
50737	A61B	17/36	50768	H02K	7/18		
50738*	B01D	24/42	50769*	F15C	4/00		
50738	B01D	24/24	50769*	G05B	7/04		
50739	E21C	27/24	50769	G12B	9/02		
50740	F16H	1/22	50770*	A43D	89/00		
50741*	B65H	81/00	50770*	B24B	19/22		
50741	B65H	54/06	50770	A43D	95/08		
50742*	E02F	9/20	50771*	E04C	1/00		
50742	E02F	3/28	50771	E04B	2/06		
50743	E21F	15/00	50772	B60N	2/38		
50744*	B04B	1/00	50773*	F04B	15/02		
50744*	B04B	5/00	50773	F04D	7/04		
50744	E21B	21/00	50774*	B21J	13/10		
50745	H01B	9/02	50774	B25J	9/08		
50746*	F16J	15/02	50775	B60N	2/52		
50746*	F16L	5/02	50776	H02G	3/26		
50746	F16L	7/00	50777	H02G	3/26		
50747	A62C	13/50	50778*	B65F	3/00		
50748	F16H	7/08	50778	B62B	1/06		
50749	B65G	19/28	50779*	G01L	5/13		
50750*	B65G	65/28	50779	A01B	13/02		
50750	B65G	3/02	50780*	G01L	5/13		
50751	F23N	3/06	50780	A01B	35/22		
50752*	G12B	9/04	50781*	G01L	5/13		
50752	H05K	5/02	50781	A01D	17/00		
50753	B23K	11/10	50782*	B62M	29/00		
50754	B66B	17/24	50782	B62M	1/04		
50755	C02F	3/20	50783	B60G	3/06		
50756*	B23P	19/08	50784	C07D	307/89		
50756*	B25B	27/04	50785	H02G	5/00		
50756*	B25D	9/04	50786	B65D	88/12		

1	2	1	2
50787*	B60P 3/055	50825*	F24F 7/06
50787*	B60P 7/13	50825	F04D 17/08
50787	B65D 88/12	50826*	B65D 81/06
50788*	F16J 9/20	50826	B65D 19/40
50788	F16J 15/56	50827	A01F <b>12/44</b>
50789	B65G 45/12	50828*	<b>C04B</b> 14/00
50790	A47G 23/02	50828	B24D 7/18
50791	F42C 11/00	50829*	B65G 65/04
50792*	E21D 23/06	50829*	E02F <b>9/24</b>
50792	E21D 11/36	50829	B66C 15/06
50793	B65G 23/12	50830	E04B 5/10
50794	E21D 23/03	50831	A01K 15/00
50795	B65C 9/10	50832	G01L 5/04
50796	B23K 35/02	50833	B23K <b>26/00</b>
50797*	<b>E21D</b> 11/30	50834	B65D <b>88/74</b>
50797	E21D 11/22	50835	E21D 23/08
50798	A61C <b>8/00</b>	50836	H02G 1/12
50799	E04B 5/02	50837	F41G 1/30
50800	B29C 65/18	50838*	B25B 5/04
50801	B65D 19/08	50838	B25B 3/00
50802	F16K 3/03	50839	B65G 21/12
50803	B65B 1/22	50840*	F23G 7/05
50804*	E03B 7/09	50840	F23G 5/40
50804*	F16K 33/00	50841*	G01B 3/22
50804	<b>F16K</b> 24/00	50841	G01B 5/24
50805*	B65G 47/74	50842*	B23P 19/06
50805	B65G 47/34	50842*	B65G 17/42
50806*	B01D 27/14	50842*	B65G 23/44
50806	B01D 46/00	50842	B25B 27/22
50807	G01L 1/22	50843	E21C 35/08
50808	B21B 31/24	50844*	A45D 33/22
50809	<b>A01K</b> 7/00	50844	B65D 75/36
50810*	G08B 21/00	50845	F16D 41/06
50810	A61F 9/08	50846	B68G <b>1/00</b>
50811	F28F 1/16	50847*	A61C 1/05
50812	G01N 3/30	50847	A61C 1/12
50813	H05K 11/00	50848	B23K 37/00
50814	B66D 3/00	50849	<b>H01R</b> 39/38
50815	F02P 7/02	50850	E05D 15/30
50816*	F04B 47/00	50851	G01N 9/06
50816	F04F 1/20	50852*	G01D 5/26
50817*	B01F 1/00	50852	G01P 3/36
50817	B01F 15/00	50853*	H01H 3/16
50818*	B23P 19/06	50853	H01R 3/00
50818	B25B 27/18	50854*	H01H 35/02
50819	A01G 3/02	50854	H01H 36/00
50820	B62J 9/00	50855	B65B 53/00
50821	E04B 5/18	50856	B01D <b>46/04</b>
50822	A41D 13/02	50857	F16D 69/02
50823	F28F 3/10	50858*	B23H 5/10
50824*	G01N 3/32	50858*	B24D 5/06
50824	G01M 5/00	50858*	B24D 7/06

1	2	1	2
50858	B23H 5/04	50862	B65H 35/04
50859*	G01B 5/25	50863	F16K 1/36
50859	G01B 5/30	50864	A01F 11/00
50860	B22C 9/06	50865	E06B 11/02
50861*	A21B 3/00	50866	B65G 47/18
50861	A21B 1/08	50867	F16L 33/02
50862*	B65H 18/08		

11

**ŚWIADECTWA AUTORSKIE WYDANE TWÓRCOM WZORÓW  
UŻYTKOWYCH NA PODSTAWIE ART. 37 UST. 3  
W ZWIĄZKU Z ART. 82 USTAWY**

Poniższe zestawienie zawiera kolejno: numer zgłoszenia **wzoru** użytkowego, w stosunku do którego wydano świadectwo autorskie na podstawie art. 37 ust. 3 w związku z art. 82 ustawy z dnia 19 19 1972 r. o wynalazczości, numer i rok wydania Biuletynu Urzędu Patentowego, w którym zgłoszenie zostało ogłoszone oraz nazwisko i imię twórcy, któremu świadectwo autorskie zostało wydane.

**85871**      **21/89**      **Paźzewicz Andrzej** ,  
**Kamiński Marian**  
**Klawiter Jan**

12

**DECYZJE WYDANE PO OGŁOSZENIU O ZGŁOSZENIU  
— ODMAWIAJĄCE UDZIELENIA PRAWA OCHRONNEGO  
— UMARZAJĄCE POSTĘPOWANIE W SPRAWIE UDZIELENIA  
PRAWA OCHRONNEGO**

Poniższe zestawienia zawierają kolejno: numer zgłoszenia wzoru użytkowego, w stosunku do którego decyzja została wydana oraz numer i rok wydania Biuletynu Urzędu Patentowego, w którym zgłoszenie zostało ogłoszone oraz numery zgłoszeń macierzystych umieszczone w nawiasach.

**W Y K A Z I (ODMOWY)**

85621                      4/90  
86413                      25/89  
88762                      17/90

**W Y K A Z II.1 (UMORZENIA)**

80438	18/88	87126	3/90
85742	19/89	87140	3/90
86043	21/89	87463	5/90
86377	25/89	87500	6/90
86387	23/89	87681	7/90
86460	24/89	87688	7/90
86640	25/89	87741	8/90
86701	26/89	87758	8/90
86706	26/89	87770	12/90
86889	21/89	87857	9/90
86897	1/90	87880	9/90
86965	2/90	87882	4/90
87015	2/90	87906	2/90
87088	3/90	87915	9/90

87960	8/90	88379	14/90	(Y1)	39504	91 11 16
87985	10/90	88390	13/90	(Y1)	39533	91 U 16
87994	10/90	88392	14/90	(Y1)	39576	91 11 28
87995	10/90	88900	19/90	(Y1)	39763	91 11 09
88066	10/90	88921	19/90	(Y1)	39867	91 11 17
88091	10/90	89006	19/90	(Y1)	40027	91 11 28
88160	5/90	89626	25/90	(Y1)	40142	91 11 17
88179	12/90	90586	8/91	(Y1)	40301	91 11 18
88230	12/90	91892	22/91	(Y1)	40302	91 11 18
88278	13/90	94356/271618	20/89	(Y1)	40553	91 11 28
88337	13/90			(Y1)	40846	91 11 23
				(Y1)	43981	91 11 29
				(Y1)	44378	91 11 15
				(Y1)	44594	91 11 28
				(Y1)	45842	91 11 22

## WYKAZ II.2 (UMORZENIA)

84498	3/89	85557	18/89
84572	5/89	85683	13/89
84765	12/89	85782	19/89
84797	12/89	85885	20/89
84810	13/89	85938	20/89
84873	1/90	85952	20/89
85002	14/89	86318	23/89
85031	14/89	86339	23/89
85196	<b>15/89</b>	86381	25/89
85264	16/89	86437	24/89
85292	16/89	86508	25/89
85299	16/89	86517	24/89
85410	17/89	86731	26/89
85498	17/89	87629	4/90
85538	18/89		

13

DECYZJE O PRZEDŁUŻENIU PRAWA OCHRONNEGO  
NA WZOR UŻYTKOWY

Poniższe zestawienie zawiera numery praw ochronnych, które przedłużone zostały na wniosek uprawnionego, zgodnie z art. 80 ust. 2 ustawy z dnia 19 października 1972 r. o wynalazczości.

45324	45655	46025	46153	46363	46364	46612	46626
46737	46756	46831	47114	47208	47417	47476	47630
48295	48332	48384	48385	50136			

14

## DECYZJE O WYGAŚNIĘCIU PRAWA OCHRONNEGO

Poniższe zestawienia zawierają: kod rodzaju prawa ochronnego, numery praw ochronnych, które wygasły na podstawie art. 71, art. 72 ust. 1 pkt 1 lub art. 72 ust. 1 pkt 2 w związku z art. 82 ustawy z dnia 19 października 1972 r. o wynalazczości oraz datę wygaśnięcia prawa ochronnego.

Art. 72 ust. 1 pkt 2 w związku z art. 82

(Y1)	38767	91 11 07
(Y1)	38971	91 11 28
(Y1)	39265	91 11 11
(Y1)	39336	91 11 07
(Y1)	39436	91 11 18
(Y1)	39457	91 11 21

15

DECYZJE O PRZYWRÓCENIU TERMINU DO UISZCZENIA  
OPŁATY OKRESOWEJ ZA OCHRONĘ WZORU UŻYTKOWEGO

Poniższe zestawienie zawiera kolejno: numer prawa ochronnego oraz datę wydania decyzji o przywróceniu terminu do uiszczenia opłaty okresowej.

41340 92 10 28

16

## ZMIANY W REJESTRZE PRAW OCHRONNYCH

Poniższe zestawienie zawiera kolejno: numer prawa ochronnego, datę dokonania wpisu, oznaczenie rubryki, w której dokonano wpisu oraz treść wpisu. Poszczególne rubryki rejestru praw ochronnych zawierają następujące dane:

- rubryka A — imię i nazwisko lub nazwę oraz miejsce zamieszkania, siedzibę uprawnionego z prawa ochronnego
- rubryka B — tytuł wzoru użytkowego oraz rodzaj wzoru użytkowego (pracowniczy, niepracowniczy)
- rubryka C — imię i nazwisko twórcy wzoru użytkowego oraz numer świadectwa autorskiego
- rubryka D — prawa ograniczające prawo ochronne
- rubryka E — wnioski, odwołania, decyzje
- rubryka F — datę unieważnienia prawa ochronnego lub datę i przyczynę wygaśnięcia prawa ochronnego.

46700. 92 10 25 A. Wykreślono wpis o brzmieniu: **UNITRA**—CEMAT Instytut Technologii Materiałów Elektronicznych, Warszawa, Polska i dokonano wpisu o brzmieniu: Instytut Technologii Materiałów Elektronicznych, Warszawa, Polska.

46704. 92 10 25 A. Wykreślono wpis o brzmieniu: **UNITRA**—CEMAT Instytut Technologii Materiałów Elektronicznych, Warszawa, Polska; Politechnika Warszawska, Warszawa, Polska i dokonano wpisu o brzmieniu: Instytut Technologii Materiałów Elektronicznych, Warszawa, Polska; Politechnika Warszawska, Warszawa, Polska.

47232. 92 10 25 A. Wykreślono wpis o brzmieniu: **UNITRA**—CEMAT Instytut Technologii Materiałów Elektronicznych, Warszawa, Polska i dokonano wpisu o brzmieniu: Instytut Technologii Materiałów Elektronicznych, Warszawa, Polska.

**47340, 92 10 15 A.** Wykreślono wpis o brzmieniu: Instytut Mleczarstwa w Warszawie Oddział w Olsztynie, Olsztyn, Polska i dokonano wpisu o brzmieniu: Instytut Mleczarstwa, Warszawa, Polska.

**47380, 47382, 48308.** 92 10 25 A. Wykreślono wpis o brzmieniu: **UNITRA—CEMAT** Instytut Technologii Materiałów Elektronicznych, Warszawa, Polska i dokonano wpisu o brzmieniu: Instytut Technologii Materiałów Elektronicznych, Warszawa, Polska.

**48373.** 92 10 15 A. Wykreślono wpis o brzmieniu: Instytut Mleczarstwa w Warszawie Oddział w Olsztynie, Olsztyn, Polska i dokonano wpisu o brzmieniu: Instytut Mleczarstwa, Warszawa, Polska.

**49501, 49610, 49619.** 92 10 25 A. Wykreślono wpis o brzmieniu: **UNITRA—CEMAT** Instytut Technologii Materiałów Elektronicznych, Warszawa, Polska i dokonano wpisu o brzmieniu: Instytut Technologii Materiałów Elektronicznych, Warszawa, Polska.

**50208.** 92 10 25 A. Wykreślono wpis o brzmieniu: **Świdnicka** Fabryka Urządzeń Przemysłowych, Świdnica, Polska i dokonano wpisu o brzmieniu: Świdnicka Fabryka Urządzeń Przemysłowych Spółka Akcyjna, Świdnica, Polska.

**50251.** 92 10 25 A. Wykreślono wpis o brzmieniu: Politechnika Śląska im. Wincentego Pstrowskiego, Gliwice, Polska i dokonano wpisu o brzmieniu: Rafalski Zygmunt, Katowice, Polska; Bartyzel Piotr, Chrzanów, Polska; Fijałkowski Jan, **Andrychów**, Polska; Konzal Stanisław, Racibórz, Polska.

**50431.** 92 10 25 A. Wykreślono wpis o brzmieniu: Zakłady Przemysłu Cukierniczego „KOPERNIK”, Toruń, Polska i dokonano wpisu o brzmieniu: Fabryka Cukiernicza „KOPERNIK” - Spółka Akcyjna, Toruń, Polska.

**50456, 50459. 92 10 25 A.** Wykreślono wpis o brzmieniu: Świdnicka Fabryka Urządzeń Przemysłowych, Świdnica, Polska i dokonano wpisu o brzmieniu: Świdnicka Fabryka Urządzeń Przemysłowych Spółka Akcyjna, Świdnica, Polska.

**50498.** 92 10 25 A. Wykreślono wpis o brzmieniu: Przedsiębiorstwo Budowy Elektrowni i Przemysłu, Kraków, Polska i dokonano wpisu o brzmieniu: Pawłowski Zdzisław, Skawina, Polska.

**50503, 50504, 50505, 50506, 50507, 50510, 50511, 50512.** 92 10 25 A. Wykreślono wpis o brzmieniu: Ośrodek Badawczo-Rozwojowy Mechanizacji Produkcji Zwierzęcej „**MEPROZET**”, Gdańsk, Polska i dokonano wpisu o brzmieniu: Instytut Budownictwa, Mechanizacji i Elektryfikacji Rolnictwa w Warszawie - Oddział w Gdańsku, Gdańsk, Polska.

17

WNIOSKI O PRZYWRÓCENIE TERMINU DO UISZCZENIA  
OPŁATY OKRESOWEJ ZA **OCHRONĘ** WZORU UŻYTKOWEGO

*Poniższe zestawienie zawiera numery praw ochronnych, do których wystąpiono z wnioskiem o przywrócenie terminu do uiszczenia opłaty okresowej oraz numer i rok wydania Wiadomości Urzędu Patentowego, w którym ogłoszono o udzieleniu prawa ochronnego.*

39867	2/86
40142	4/86

## C Z Ę Ś Ć III

# ZNAKI TOWAROWE, WZORY ZDOBNICZE

## ZNAKI TOWAROWE

18

### REJESTRACJA

(od nr 67501 do nr 67625; od nr 67627 do nr 67631; od nr 67633 do nr 67650; od nr 67652 do nr 67722; od nr 67724 do nr 67750; od nr 70537 do nr 70540)

*Grubym drukiem są podane numery rejestru znaków towarowych lub rejestru wspólnych znaków towarowych. Po numerze rejestru jest zamieszczona data zgłoszenia znaku towarowego w Urzędzie Patentowym RP, od której trwa prawo do rejestracji znaku towarowego. Po skrócie „Pierwsz.” jest podana data zgłoszenia lub wystawienia oraz w nawiasach nazwa kraju, w którym dokonano zgłoszenia lub wystawienia. Następnie, kolejno są zamieszczone nazwa i siedziba oraz rodzaj i zakres działalności gospodarczej przedsiębiorstwa, na rzecz którego został zarejestrowany znak towarowy, wykaz towarów, do których oznaczania znak jest przeznaczony, klasy towarowe, zarejestrowany znak towarowy, zastrzeżenie kolorów.*

**67501.** 1990 05 07. Jobis Bekleidungsindustrie KG. Bielefeld, Republika Federalna Niemiec. Wytwarzanie i sprzedaż wyrobów, wymienionych w wykazie towarów. **Towary:** odzież, w tym odzież spor-

towa, relaksowa i ubrania dla sportowców, stroje plażowe i kąpielowe, odzież dzinsowa, wszelkiego rodzaju kostiumy, wszelkiego rodzaju sukienki włączając sukienki ze skóry, sztucznej skóry i imitacji skóry oraz suknie wieczorowe, płaszcze wszelkiego rodzaju, włączając płaszcze ze skóry, sztucznej skóry i imitacji skóry, kurtki wszelkiego rodzaju włączając kurtki ze skóry, sztucznej skóry i imitacji skóry, wszelkiego rodzaju spodnie włączając spodnie ze skóry, sztucznej skóry i imitacji skóry, garnitury wszelkiego rodzaju włączając garnitury wizytowe, kombinezony, bluzy, skafndry, kamizelki, spodnie wszelkiego rodzaju włączając spodnie relaksowe, bermudy i spodnie sportowe, wszelkiego rodzaju odzież z dzianiny, bielizna osobista, bielizna nocna, piżamy, koszule nocne, szlafroki, podomki, damska bielizna lekka i przezroczysta, płaszcze kąpielowe, pulowery, **bezrękawniki**, swetry, blezery, żakiety, wszelkiego rodzaju koszule, zwłaszcza koszule wierzchnie, koszule męskie, koszule relaksowe i sportowe, koszulki trykotowe z krótkimi rękawami bez kołnierza, podkoszulki, bluzy sportowe, koszule, polo, narzutki, dzinsy, spodnie dzinsowe, spodnie dzinsowe, sukienki dzinsowe, koszule dzinsowe, bluzy dzinsowe, krawaty, rękawiczki, wszelkiego rodzaju bluzki, chusty na ramiona, chustki na głowę, apaszki, szale, chusteczki do butonierki, pończochy, skarpetki, nakrycia głowy, zwłaszcza kapelusze, czapki i kaptury, wszelkiego rodzaju odzież ze skóry, wszelkiego rodzaju odzież futrzana, wszelkiego rodzaju odzież ze skóry z **apreturą** woskową, w szczególności ze skór

jagnięcych, stroje do biegania, stroje treningowe, ubrania do tenisa, ubrania narciarskie, do jazdy konnej, myśliwskie, wszystkie wymienione towary dla kobiet, mężczyzn i/lub dzieci; walizki wszelkiego rodzaju; torby podróżne, torby sportowe, torebki, torebki przewieszane przez ramię, torebki na biżuterię, kosmetyczki, torby plażowe, aktówki, portfele, torby na zakupy, portmonetki, sakiewki, plecaki, worki odzieżowe, worki podróżne, worki sportowe; parasole przeciwsłoneczne i przeciwsłoneczne, pasy wszelkiego rodzaju; okucia do pasków; klamry, brosze, sprzączki, zamki i inne zapięcia do odzieży i obuwia, szelki do spodni; koronki i hafty, wstążki, taśmy i sznurki do odzieży i obuwia; guziki, napy; haftki, uszka i kółka do odzieży i obuwia; igły, kwiaty przypinane do ubrań i nakryć głowy; buty, w tym buty wysokie, pantofle, wszelkiego rodzaju obuwie damskie, buty do jazdy konnej, wszelkiego rodzaju obuwie sportowe, buty do turystyki górskiej, buty kąpielowe, buty plażowe; klasy: 18, 25, 26.

# JOBIS

**67502.** 1990 05 07. Pierwsz. 1989 11 07 (Austria). meta byte Verlag Gesellschaft m.b.H. Vöcklamarkt, Austria. Świadczenie usług, wymienionych w wykazie towarów. **Usługi:** szkolenie i dokształcanie przedsiębiorców, specjalistów i handlowców w dziedzinie budownictwa i robót dekabarskich, handlu i marketingu; klasa 41.

# BramAcademie

**67503.** 1990 05 07. First International Computer, Inc. Taipei, Taiwan, prowincja Chin. Wytwarzanie i sprzedaż wyrobów, wymienionych w wykazie towarów. **Towary:** komputery, elektroniczne aparaty wprowadzania i wyprowadzania danych, drukarki, monitory, klawiatura, karty interfejsowe, dyskietki, klawiatura centralna, sterowniki dysków i zasilacze; elektroniczne aparaty przetwarzania danych; części i osprzęt do w/w towarów; klasa 9.

# LEO



**67504.** 1990 05 07. Pfizer Corporation. Colon, Panama. Wytwarzanie i sprzedaż wyrobów, wymienionych w wykazie towarów. **Towary:** środki do prania i bielenia; środki do czyszczenia i polerowania, usuwania tłuszczu i ściernie; mydła; perfumerya, olejki eteryczne, kosmetyki, środki do mycia włosów; środki do czyszczenia zębów; klasa 3.

RENACIDO

**67505.** 1990 05 08. Pracownia Systemów Informatycznych „Dexter” Sp. z o.o. Kraków, Polska. Wytwarzanie i sprzedaż wyrobów oraz świadczenie usług, wymienionych w wykazie towarów. **Towary i usługi:** programy i systemy komputerowe; programy dla maszyn cyfrowych, pośrednictwo, wystawiennictwo; usługi świadczone w zakresie kompletacji sprzętu i oprogramowań, doradztwo technologiczne, tłumaczenia, organizowanie sympozjów, usługi turystyczne; klasy: 9, 16, 35, 42.



Kolory znaku: biały, granatowy.

**67506.** 1990 05 09. Pierwsz. 1989 11 16 (Szwecja). Partek Cargotec AB. Sztokholm, Szwecja. Wytwarzanie i sprzedaż wyrobów, wymienionych w wykazie towarów. **Towary:** ładowarki hydrauliczne i urządzenia dźwigowe; ładowarki do maszyn żniwnych; części i osprzęt dla wyżej wymienionych towarów nie zawarte w innych klasach; pojazdy silnikowe, mianowicie śmieciarki i pojazdy brykietujące śmieci; urządzenia dźwigowe i dźwigi dla samochodów ciężarowych; części do w/w towarów i osprzęt, nie zawarte w innych klasach; klasy: 7, 12.

CARGOTEC

**67507.** 1990 05 09. Jamo Hi-Fi A/S. Glyngore, Dania. Wytwarzanie i sprzedaż wyrobów, wymienionych w wykazie towarów. **Towary:** głośniki; klasa 9.

Jamo

**67508.** 1990 05 09. Crosslee plc. Halifax Wielka Brytania. Wytwarzanie i sprzedaż wyrobów, wymienionych w wykazie towarów. **Towary:** maszyny do suszenia; pralki, suszarki wirówkowe; suszarki bębnowe; urządzenia do usuwania odpadów; elektryczne maszyny do użytkowania w gospodarstwie domowym i w przemyśle; części i oprzyrządowanie do w/w towarów; klasa 7.

WHITE KNIGHT

**67509.** 1990 05 09. Ciliit Wassertechnik GmbH & Co. Heilbronn, Republika Federalna Niemiec. Wytwarzanie i sprzedaż wyrobów, wymienionych w wykazie towarów. **Towary:** zaprawa woskowa do drewna, bejce woskowe, środki do czyszczenia parkietu, olej do podłóg, wióry do podłóg nasączone olejem i woskiem, środki do czyszczenia rur lakdo kapslidobutelek, lakier do powlekania klozetów, proszek do szorowania, środki do mycia butelek i baniek, środki do usuwania tłuszczu z metalu, środki do czyszczenia metalu, środki do usuwania plam, uniwersalne środki do czyszczenia, mydło miękkie, kamienie do misek klozetowych, środki do zmiękczenia wody, środki do rozpuszczania rdzy, środki do konserwacji podłóg, środki odświeżające powietrze i środki dezynfekcyjne, esencje w rozpylaczu; klasy: 1, 2, 3, 4.

CILLIT

**67510.** 1990 05 09. Festo AG. Esslingen, Republika Federalna Niemiec. Wytwarzanie i sprzedaż wyrobów, wymienionych w wykazie towarów. **Towary:** pomoce naukowe i materiały do uczenia się mechanicznej, pneumatycznej, hydraulicznej, elektrycznej, elektronicznej techniki sterowania, techniki pomiarowej i automatyki oraz przetwarzania sygnału, w szczególności druki, gry, tablice szkoleniowe i w połączeniu z tym tablice używane mechaniczne, pneumatyczne, hydrau-

liczne, elektryczne, elektroniczne elementy sterujące, pomiarowe i regulujące oraz elementy do przetwarzania sygnału, folie dla zakładów naukowych i szkoleniowych, filmy naukowe i do nauczania, pojazdy laboratoryjne dla zakładów naukowych i szkoleniowych, szablony symboli i znaków, podręczniki i książki do nauczania; klasy: **9, 12, 16, 28.**

FESTO DIDACTIC

**67511. 1990 05 09.** Donnay International. Couvin, Belgia. Wytwarzanie i sprzedaż wyrobów, wymienionych w wykazie towarów. **Towary:** obuwie i odzież, rakietki do tenisa, do gry w piłkę odbijaną o mur raketkami i do badmintonu; klasy: 25, 28.

**DONNAY**

**67512. 1990 05 10.** Fogal AG. Zurych, Szwajcaria. Wytwarzanie i sprzedaż wyrobów, wymienionych w wykazie towarów. **Towary:** wyroby trykotarskie, w tym wyroby pończosznicze; klasa 25.

*fogal*

**67513. 1990 05 10.** Fogal AG. Zurych, Szwajcaria. Wytwarzanie i sprzedaż wyrobów, wymienionych w wykazie towarów. **Towary:** skarpetki męskie; klasa 25.



F O G A L  
M E N ' S  
S O C K S

**67514. 1990 05 10.** M & S. International. Antwerpia, Belgia. Wytwarzanie i sprzedaż wyrobów, wymienionych w wykazie towarów. **Towary:** aparaty do rejestracji, transmisji lub odtwarzania dźwięku lub obrazu; magnetyczne nośniki danych; dyski rejestrujące; automaty sprzedające i mechanizmy dla aparatów uruchamianych przez wrzucenie monety; rejestrujące kasy sklepowe; maszyny liczące; komputery i sprzęt do przetwarzania danych; klasa 9.



PANTERA

**67515. 1990 05 10.** Dollar Rent A Car Systems, Inc. Los Angeles, Stany Zjednoczone Ameryki. Świadczenie usług, wymienionych w wykazie usług. **Usługi:** dzierżawa i wynajmowanie pojazdów samochodowych; klasa 39.

DOLLAR

**67516. 1990 05 10.** Pfizer, Inc. (Delaware corporation). Nowy Jork, Stany Zjednoczone Ameryki. Wytwarzanie i sprzedaż wyrobów, wymienionych w wykazie towarów. **Towary:** produkty farmaceutyczne, weterynaryjne i higieniczne; dietetyczne środki odżywcze dla dzieci i chorych; plastry, materiały opatrunkowe; materiały do plombowania zębów i masa osciskowa do celów dentystycznych; środki dezynfekcyjne; preparaty do niszczenia chwastów i robactwa; klasa 5.

DECTOMAX

**67517. 1990 05 10.** Butterick Company, Inc. (Delaware corporation). Nowy Jork, Stany Zjednoczone Ameryki. Wytwarzanie i sprzedaż wyrobów, wymienionych w wykazie towarów. **Towary:** papierowe wykroje ubrań; klasa 16.

BUTTERICK

**67518. 1990 05 11.** Henkel Kommanditgesellschaft auf Aktien. Düsseldorf, Republika Federalna Niemiec. Wytwarzanie i sprzedaż wyrobów, wymienionych w wykazie towarów. **Towary:** produkty chemiczne do celów przemysłowych, lakiery, spoiwa do farb, środki przeciwkorozyjne; klasy: 1, 2.

MIROPAN

**67519. 1990 05 11.** Henkel Kommanditgesellschaft auf Aktien. Düsseldorf, Republika Federalna Niemiec. Wytwarzanie i sprzedaż wyrobów, wymienionych w wykazie towarów. **Towary:** produkty chemiczne do celów przemysłowych, szkło wodne, środki impregnujące, farby, barwniki i dodatki do farb; pokosty, lakiery, mineralne spoiwa do farb; klasy: 1, 2.

KIESELIT

**67520. 1990 05 11.** Henkel Kommanditgesellschaft auf Aktien. Düsseldorf, Republika Federalna Niemiec. Wytwarzanie i sprzedaż wyrobów, wymienionych w wykazie towarów. **Towary:** kleje do celów przemysłowych, środki do czyszczenia, smary; klasy: 1, 2, 4.

TANGIT

**67521. 1990 05 11.** Henkel Kommanditgesellschaft auf Aktien. Düsseldorf, Republika Federalna Niemiec. Wytwarzanie i sprzedaż wyrobów, wymienionych w wykazie towarów. **Towary:** produkty chemiczne do celów przemysłowych, kity, pianki poliuretanowe, kleje; środki do uszczelniania spoin; klasy: 1, 2, 17.

SISTA

**67522. 1990 05 11.** Growseed Aktiengesellschaft. Vaduz, Lichtenstein. Wytwarzanie i sprzedaż wyrobów, wymienionych w wykazie towarów. **Towary:** guma do żucia, cukierki, karmelki, słodycze; klasa 30.

BONKERS

67523. 1990 05 11. Henkel Kommanditgesellschaft auf Aktien. Düsseldorf, Republika Federalna Niemiec. Wytwarzanie i sprzedaż wyrobów, wymienionych w wykazie towarów. Towary: kleje do celów przemysłowych, pianki poliuretanowe; klasa 1.

**ASSIL**

67524. 1990 05 14. Zakłady Przemysłu Tytoniowego. Kraków, Polska. Wytwarzanie i sprzedaż wyrobów, wymienionych w wykazie towarów. Towary: papierosy; klasa 34.

**RARYTAS**

67525. 1990 05 14. „Pollena” Raciborskie Zakłady Chemii Gospodarczej. Racibórz, Polska. Wytwarzanie i sprzedaż wyrobów, wymienionych w wykazie towarów. Towary: środki do szorowania; klasa 3.

**MEGA**

67526. 1990 05 14. Przedsiębiorstwo Chemii Gospodarczej „Pol-lena” w Ścinawie. Ścinawa, Polska. Wytwarzanie i sprzedaż wyrobów, wymienionych w wykazie towarów. Towary: środki do prania i bielienia; **środk** do czyszczenia, polerowania, odtłuszczania i ścierania; klasa 3.

**SIGMA**

67527. 1990 05 14. Monsanto Company. St. Louis, Stany Zjednoczone Ameryki. Wytwarzanie i sprzedaż wyrobów, wymienionych w wykazie towarów. Towary: produkty farmaceutyczne, weterynaryjne i higieniczne; dietetyczne środki odżywcze dla dzieci i chorych; plastry, materiały opatrunkowe, materiały do plombowania zębów, masa odciskowa do celów dentystycznych, środki dezynfekcyjne, herbicydy, fungicydy i insektycydy; klasa 5.

**GUARDIAN**

67528. 1990 05 14. Monsanto Company. St. Louis, Stany Zjednoczone Ameryki. Wytwarzanie i sprzedaż wyrobów, wymienionych w wykazie towarów. Towary: produkty farmaceutyczne, weterynaryjne i higieniczne; dietetyczne środki odżywcze dla dzieci i chorych; plastry, materiały opatrunkowe, materiały do plombowania zębów, masa odciskowa do celów dentystycznych, środki dezynfekcyjne, herbicydy, fungicydy i insektycydy; klasa 5.

**HARNESS**

67529. 1990 05 14. BASF Aktiengesellschaft. Ludwigshafen, Republika Federalna Niemiec. Wytwarzanie i sprzedaż wyrobów, wymienionych w wykazie towarów. Towary: tworzywa sztuczne w stanie surowym w postaci proszku, płynu, granulatu lub pasty, półfabrykaty z tworzyw sztucznych w postaci folii, płyt, rur lub prętów; klasy: 1, 17.

**LURANYL**

**67530. 1990 05 14. The Dow Chemical Company** (Delaware corporation). Midland, Stany Zjednoczone Ameryki. Wytwarzanie i sprzedaż wyrobów, wymienionych w wykazie towarów. Towary: żywice syntetyczne w stanie surowym do dalszego przetwarzania; klasa 1.

**PULSE**

67531. 1990 05 14. Sport - Thieme GmbH. Grasleben, Republika Federalna Niemiec. Wytwarzanie i sprzedaż wyrobów, wymienionych

w wykazie towarów. Towary: odzież do ćwiczeń gimnastycznych i odzież sportowa, obuwie gimnastyczne i sportowe, maty do celów gimnastycznych, artykuły gimnastyczne i sportowe, w tym przyrządy do sportów siłowych i przyrządy gimnastyczne oraz bramki, siatki i zamocowania do siatek; klasy: 25, 27, 28.

**SPORT-THIEME**

67532. 1990 05 14. Sport - Thieme GmbH. Grasleben, Republika Federalna Niemiec. Wytwarzanie i sprzedaż wyrobów, wymienionych w wykazie towarów. Towary: przyrządy gimnastyczne i sprzęt sportowy, w szczególności piłki do gry i piłki sportowe, przyrządy do sportów siłowych; klasa 28.

**TORAN**

67533. 1990 05 16. Przedsiębiorstwo Produkcyjno-Handlowe „Patex” Spółka z o.o. Wrocław, Polska. Wytwarzanie i sprzedaż wyrobów oraz świadczenie usług, wymienionych w wykazie towarów. Towary i usługi: skóra i imitacje skóry oraz wyroby z tych materiałów; tkaniny, wyroby tekstylne, nakrycia na łóżka i stoły; ubrania, buty i nakrycia głowy; klasy: 18, 24, 25, 35.

**PATEX**

Kolory znaku: czarny, liliowy.

67534. 1990 05 16. astra - Chemie Dr. Seidler GmbH. Rodalben-Pfalz, Republika Federalna Niemiec. Wytwarzanie i sprzedaż wyrobów, wymienionych w wykazie towarów. Towary: płynne tworzywa sztuczne reagujące do impregnacji i lakierowania podłóg betonowych; kleje do celów przemysłowych; masy z tworzyw sztucznych do naprawy i pokrywania podłóg betonowych; klasy: 1, 19.

Astra

**67535.** 1990 05 16. Grozette B.V. Woerden, Holandia. Wytwarzanie i sprzedaż wyrobów, wymienionych w wykazie towarów. **Towary:** ser i ser w proszku; klasa 29.

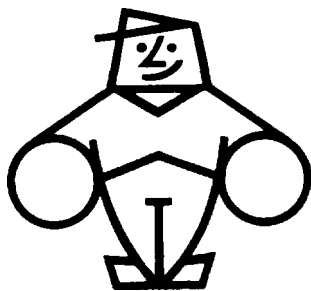

**67536.** 1990 05 16. Grozette B.V. Woerden, Holandia. Wytwarzanie i sprzedaż wyrobów, wymienionych w wykazie towarów. **Towary:** ser i ser w proszku; klasa 29.

GROZETTE

**67537.** 1990 05 17. Johnson & Johnson (New Jersey corporation). New Brunswick, Stany Zjednoczone Ameryki. Wytwarzanie i sprzedaż wyrobów, wymienionych w wykazie towarów. **Towary:** środki farmaceutyczne przeciw biegunce; klasa 5.

ARESTAL

**67538.** 1990 05 17. Growseed Aktiengesellschaft. Vaduz, Lichtenstein. Wytwarzanie i sprzedaż wyrobów, wymienionych w wykazie towarów. **Towary:** kawa, herbata, kakao, cukier, ryż, tapioka, sago, namiastki kawy, mąka i preparaty zbożowe, chleb, biszkopty, ciastka, wyroby cukiernicze, słodczyce, a zwłaszcza guma do żucia, cukierki, karmelki, lody jadalne, miód, syrop z melasy, drożdże, proszki do pieczenia, sól, musztarda, pieprz, ocet, sosy, przyprawy, lód; klasa 30.

O.K.

**67539.** 1990 05 17. Smith Kline & French Laboratories Limited. Welwyn Garden City, Wielka Brytania. Wytwarzanie i sprzedaż wyrobów, wymienionych w wykazie towarów. **Towary:** preparaty i substancje farmaceutyczne, weterynaryjne i higieniczne; klasa 5.

ESKALBEN

**67540.** 1990 05 17. Pelikan Handels AG. Zug, Szwajcaria. Wytwarzanie i sprzedaż wyrobów, wymienionych w wykazie towarów. **Towary:** taśmy do maszyn biurowych; klasa 16.

OEKO—WRITE

**67541.** 1990 05 18. Laboratoires de Therapeutique Moderne L.T.M. Suresnes, Francja. Wytwarzanie i sprzedaż wyrobów, wymienionych w wykazie towarów. **Towary:** produkty farmaceutyczne, weterynaryjne i higieniczne; dietetyczne środki odżywcze dla dzieci i chorych; plastry, materiały opatrunkowe; materiały do plombowania zębów i masa odciskowa do celów dentystycznych; środki dezynfekcyjne; preparaty do niszczenia chwastów i robactwa; klasa 5.

ALGESAL

**67542.** 1990 05 18. Laboratoires de Therapeutique Moderne L.T.M. Suresnes, Francja. Wytwarzanie i sprzedaż wyrobów, wymienionych w wykazie towarów. **Towary:** produkty farmaceutyczne, weterynaryjne i higieniczne; dietetyczne środki odżywcze dla dzieci i chorych; plastry, materiały opatrunkowe; materiały do plombowania zębów i masa odciskowa do celów dentystycznych; środki dezynfekcyjne; preparaty do niszczenia chwastów i robactwa; klasa 5.

SOLUCETYL

**67543.** 1990 05 18. Jasba GmbH. Otzingen, Republika Federalna Niemiec. Wytwarzanie i sprzedaż wyrobów oraz świadczenie usług, wymienionych w wykazie towarów. **Towary i usługi:** mozaika, płytki okładzinowe, płyty, półwyroby do dalszego kształtowania z metalu, ceramiki, kamienia naturalnego, kamienia sztucznego, **drewna** lub szkła do celów zdobniczych i budowlanych; zlewozmywaki, miski zlewowe, miski natryskowe, wanny prysznicowe i wanny kąpielowe, umywalki, urządzenia wycierające, bidety, pisuary, klozety, zbiorniki do płukania, ścianki działowe, drzwi obrotowe, zasuwane i harmonijkowe do kabin natryskowych i kąpielowych, kompletne kabiny natryskowe i kąpielowe, powyższe wyroby z ceramiki, szkła, metalu i/lub tworzyw sztucznych; uchwyty; armatura wodociągowa, mianowicie krany, baterie mieszakowe, siatka natryskowa i armatura regulacyjna; wyposażenie kuchni, kabin natryskowych i łazienek, saun i pływalni z drewna, tworzyw sztucznych, szkła, ceramiki, metalu, trzciny, plecionek sitowia, plecionej wikliny, korka i/lub materiałów włókienniczych, mianowicie szafy łazienkowe, szafy na bieliznę, szafki wiszące, szafy ze stołami, **bielizniarki**, szafy z lustrami, lustra, lampy, oświetlenie, suszarki do rąk i do włosów, taborety, leżanki, skrzynie i kosze na bieliznę, pojemniki na odpadki, wieszaki na ubrania, listwy do wieszaków, haczyki, uchwyty i kółka do ręczników i prześcieradeł kąpielowych, uchwyty i przybory na przybory do pielęgnacji ciała, przeciwślizgowe maty gumowe jako wkłady do wanien natryskowych i kąpielowych, poduszki do oparcia, wałki pod kark i miękkie nakładki na krawędzie do wanien **kąpielowych**, zasłony do natrysków, zasłony okienne, firanki, rolety, narzuty, dywaniki, pokrowce na pokrywy; inne wyroby z ceramiki do celów budowlanych, gospodarstwa domowego i kuchni, płaszcze kąpielowe, ręczniki kąpielowe, szale **kąpielowe**, ręczniki, myjki, rękawiczki do prania, dywany, maty, wykładziny podłogowe z gumy i materiałów gumowych, tworzywa sztucznego lub materiałów włókienniczych; tapety, również z materiałów włókienniczych, kafle, kafle do pieców, piece, piece kominowe, piece kaflowe, kominki, kominy kotłowe, kominki kaflowe, paleniska do kominów zewnętrznych i kominków; kominki ogrodowe, również jako elementy budowlane; ławy piecowe, wsady piecowe, okapy, ruszty, piece-kozy, planowanie budowy i konstrukcji oraz poradnictwo, prace związane z wykładaniem płytkami okładzinowymi oraz wykładaniem podłóg, układanie parkietu, prace związane z układaniem płyt, roboty brukarskie, instalacja i montaż urządzeń i obiektów sanitarnych, prace związane z budową pieców; klasy: 6, 11, 19, 20, 21, 24, 25, 27, 37, 42.

JASBA

**67544.** 1990 05 18. Time Warner, Inc. (Delaware corporation). Nowy Jork, Stany Zjednoczone Ameryki. Wytwarzanie i sprzedaż wyrobów oraz świadczenie usług, wymienionych w wykazie towarów. **Towary i usługi:** aparaty i instrumenty naukowe, żeglarskie, geodezyjne, elektroniczne (również do celów bezprzewodowej telegrafii i telefonii), fotograficzne, kinematograficzne, optyczne, do ważenia, do mierzenia, sygnalizacyjne, kontrolne (inspekcyjne), ratunkowe i do nauczania; automaty uruchamiane przez wrzucenie monety lub żetonu; maszyny do odtwarzania dźwięku, kasy rejestrujące, maszyny do liczenia, gaśnice; papier i wyroby papiernicze, tektura i wyroby z tektury; druki, dzienniki, czasopisma, książki; artykuły introligatorskie; fotografie;



**papeteria, materiały** do klejenia (dla papeterii); artykuły dla artystów; pędzle; maszyny do pisania i artykuły biurowe (z wyjątkiem mebli); **karty** do gry; czcionki drukarskie; klisze drukarskie; reklama i prowadzenie interesów; łączność; nauczanie i rozrywki; klasy: 9, 16, 35, 38,41.



**67545.** 1990 05 18. Carco S.p.A. Mediolan, Włochy. Wytwarzanie i sprzedaż wyrobów, wymienionych w wykazie towarów. Towary: uszczelnienia hydrauliczne i olejowe w formie pierścieni hydraulicznych do zastosowania przy uszczelnianiu przemysłowym; klasa 17.

CARCO

**67546.** 1990 05 18. Lancôme Parfums et Beauté & Cie. Paryż, Francja. Wytwarzanie i sprzedaż wyrobów, wymienionych w wykazie towarów. Towary: wyroby perfumeryjne, w tym perfumy, wody i płyny toaletowe, mydła, szampony, środki do kąpieli wytwarzające pianę i zmiękczające, środki do czyszczenia zębów, kosmetyki, środki do makiażu, środki przeciwpotowe do ciała; klasa 3.

NOCTOSOME

**67547.** 1990 05 18. Pierwsz. 1990 01 16 (Francja). ROUSSEL-UCLAF. Paryż, Francja. Wytwarzanie i sprzedaż wyrobów, wymienionych w wykazie towarów. Towary: produkty farmaceutyczne, weterynaryjne i higieniczne; klasa 5.

ZIAXEL

**67548.** 1990 05 18. Empresa Cubana Exportadora de Alimentos y Productos Varios (Cubaexport). Hawana, Kuba. Wytwarzanie i sprzedaż wyrobów, wymienionych w wykazie towarów. Towary: napoje alkoholowe, a zwłaszcza rum; klasa 33.

MARINOS PATICRUZADOS

**67549.** 1990 05 21. Van Doorne's Bedrijfswagenfabriek DAF B.V. (DAF Truvs). Eindhoven, Holandia. Wytwarzanie i sprzedaż wyrobów, wymienionych w wykazie towarów. Towary: maszyny i obrabiarki, silniki, silniki do samolotów i statków, kable i instalacje robocze

do maszyn i silników, sprzęgła i pasy przekładnie, narzędzia, instrumenty i aparaty do konserwacji i naprawy pojazdów, części i osprzęt; samochody, aparaty do lokomocji lądowej, powietrznej lub wodnej, silniki do pojazdów, sprzęgła i pasy napędowe do pojazdów, ciężarówki, autobusy, przyczepy, pojazdy przegubowe, napęd, części i oprzyrządowanie; klasy: 7, 12.

DAF

**67550.** 1990 06 18. Handelonderneming Piet Rentmeester B.V. Yerseke, Holandia. Wytwarzanie i sprzedaż wyrobów, wymienionych w wykazie towarów. Towary: kaski i okulary, zwłaszcza dla cyklistów; odzież sportowa i obuwie, zwłaszcza dla cyklistów; klasy: 9, 25.



**67551.** 1990 06 18. Handelonderneming Piet Rentmeester B.V. Yerseke, Holandia. Wytwarzanie i sprzedaż wyrobów, wymienionych w wykazie towarów. Towary: domowy sprzęt gimnastyczny; klasa 28.

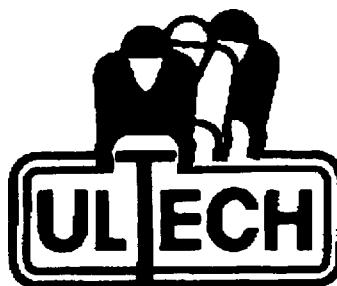

**67552.** 1990 06 18. Handelonderneming Piet Rentmeester B.V. Yerseke, Holandia. Wytwarzanie i sprzedaż wyrobów, wymienionych w wykazie towarów. Towary: rowery, części i osprzęt do nich; klasa 12.

CONCORDE

**67553.** 1990 06 18. F. Hoffmann - La Roche AG. Bazylea, Szwajcaria. Wytwarzanie i sprzedaż wyrobów, wymienionych w wykazie towarów. Towary: produkty farmaceutyczne, weterynaryjne i higieniczne; klasa 5.

AURORIX

**67554.** 1990 06 18. F. Hoffmann - La Roche AG. Bazylea, Szwajcaria. Wytwarzanie i sprzedaż wyrobów, wymienionych w wykazie towarów. **Towary:** preparaty farmaceutyczne zawierające pantenol; klasa 5.

## BEPANTHEN

**67555.** 1990 06 18. Koninklijke Drukkintfabrieken Van Son B.V. Hilversum, Holandia. Wytwarzanie i sprzedaż wyrobów, wymienionych w wykazie towarów. **Towary:** farby drukarskie; klasa 2.

## SONA

**67556.** 1990 06 18. Parker Pen (Benelux) B.V. Breda, Holandia. Wytwarzanie i sprzedaż wyrobów, wymienionych w wykazie towarów. **Towary:** pióra wieczne, długopisy, pióra, ołówki, zestawy na biurka, naboje i wkłady z atramentem lub tuszem, atrament, gumki, grafity; klasa 16.

## DUOFOLD

**67557.** 1990 06 18. Editions Prosveta. Frejus, Francja. Wytwarzanie i sprzedaż wyrobów, wymienionych w wykazie towarów. **Towary:** papier i wyroby papiernicze, tektura i wyroby z tektury, druki, artykuły introligatorskie, fotografie, papeteria, materiały do klejenia (dla papeterii i gospodarstw domowych), artykuły dla artystów, pędzle, maszyny do pisania i artykuły biurowe (z wyjątkiem mebli), materiały do uczenia się i nauczania (z wyjątkiem aparatów), materiały z tworzyw sztucznych na opakowania nie zawarte w innych klasach, karty do gry, czcionki drukarskie, klisze drukarskie; klasa 16.

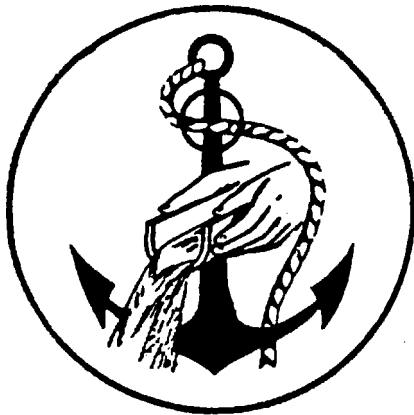

## PROSVETA

**67558.** 1990 06 19. Societe des Produits Nestle S.A. Vevey, Szwajcaria. Wytwarzanie i sprzedaż wyrobów, wymienionych w wykazie towarów. **Towary:** kawa, esencje i ekstrakty kawy, mieszanki kawy i cykorii, namiastki kawy, herbata, ekstrakty herbaty, kakao oraz preparaty na bazie kakao, czekolada, produkty czekoladowe (jako dodatki do żywności), słodycze, cukierki, cukier, mąka, preparaty ze zbóż i/lub ryżu i/lub mąki do spożycia przez ludzi, chleb, ciastka drożdżowe, ciastka i ciasta; lody, korbety, mrożone słodycze, preparaty do sporządzania lodów i/lub korbetów i/lub mrożone słodycze, miód i namiastki miodu, dania przekąskowe, gotowe posiłki, desery i puddingi; klasa 30.

## LION

**67559.** 1990 06 19. Société des Produits Nestle S.A. Vevey, Szwajcaria. Wytwarzanie i sprzedaż wyrobów, wymienionych w wykazie towarów. **Towary:** kawa, esencje i ekstrakty kawy, mieszanki kawy i cykorii, namiastki kawy, herbata, ekstrakty herbaty, kakao oraz preparaty na bazie kakao, czekolada, produkty czekoladowe (jako dodatki do żywności), słodycze, cukierki, cukier, mąka, preparaty ze zbóż i/lub ryżu i/lub mąki do spożycia przez ludzi, chleb, ciastka drożdżowe, ciastka i ciasta; lody, korbety, mrożone słodycze, preparaty do sporządzania lodów i/lub korbetów i/lub mrożone słodycze, miód i namiastki miodu, dania przekąskowe, gotowe posiłki, desery i puddingi; klasa 30.

## SMARTIES

**67560.** 1990 06 19. Societedes Produits Nestlé S.A. Vevey, Szwajcaria. Wytwarzanie i sprzedaż wyrobów, wymienionych w wykazie towarów. **Towary:** kawa, esencje i ekstrakty kawy, mieszanki kawy i cykorii, namiastki kawy, herbata, ekstrakty herbaty, kakao oraz preparaty na bazie kakao, czekolada, produkty czekoladowe (jako dodatki do żywności), słodycze, cukierki, cukier, mąka, preparaty ze zbóż i/lub ryżu i/lub mąki do spożycia przez ludzi, chleb, ciastka drożdżowe, ciastka i ciasta; lody, korbety, mrożone słodycze, preparaty do sporządzania lodów i/lub korbetów i/lub mrożone słodycze, miód i namiastki miodu, dania przekąskowe, gotowe posiłki, desery i puddingi; klasa 30.

## FOLKY

**67561.** 1990 06 20. Bielskie Zakłady Obuwia „Befado”. Bielsko-Biała, Polska. Wytwarzanie i sprzedaż wyrobów, wymienionych w wykazie towarów. **Towary:** opakowania papierowe, tekturowe; obuwie; klasy: 16, 25.



**67562.** 1990 07 24. Gilda Marx, Inc. (California corporation). Los Angeles, Stany Zjednoczone Ameryki. Wytwarzanie i sprzedaż wyrobów, wymienionych w wykazie towarów. **Towary:** odzież, obuwie i nakrycia głowy; klasa 25.

## BREATHABLES

**67563.** 1990 07 24. Gilda Marx, Inc. (California corporation). Los Angeles, Stany Zjednoczone Ameryki. Wytwarzanie i sprzedaż wyrobów, wymienionych w wykazie towarów. **Towary:** odzież, obuwie i nakrycia głowy; klasa 25.

## GILDA MARX

**67564.** 1990 07 25. Sam & Libby, Inc. (California corporation). San Carlos, Stany Zjednoczone Ameryki. Wytwarzanie i sprzedaż wyrobów, wymienionych w wykazie towarów. **Towary:** środki do prania i bielenia; środki do czyszczenia, polerowania, usuwania tłuszczu i ściernie; mydła; perfumeria, olejki eteryczne, kosmetyki, środki do

mycia włosów; środki do czyszczenia zębów; metale szlachetne i ich stopy oraz przedmioty z nich wytworzone lub platerowane (z wyjątkiem wyrobów nożowniczych, widelców i łyżek); wyroby jubilerskie, kamienieszlachetne, zegary i inne instrumenty chronometryczne; skóra i imitacje skóry oraz wyroby z tych materiałów; skórki futrzane; kufry i walizki, w tym torebki i portfele; parasole, parasolki i laski; buty, uprzęż i wyroby siodlarskie; odzież, również buty, kamasze i pantofle; klasy: 3, 14, 18, 25.

## SAM &amp; LIBBY

**67565.** 1988 04 07. Laboratoires de Biologie Vegetale Yves Rocher La Gacilly, Francja. Wytwarzanie i sprzedaż wyrobów, wymienionych w wykazie towarów. **Towary:** produkty do pielęgnacji skóry i produkty upiększające, a mianowicie kremy, kremy na dzień, kremy na noc, mleczka oczyszczające, płyny tonizujące, oczyszczające maseczki kosmetyczne, ampułki regenerujące, mleczka do pielęgnacji ciała, kremy do masażu, kremy do rąk, depilatory w kremie, kremy do stóp, mydła, kąpiele piankowe, żele do natrysków, dezodoranty do użytku osobistego, perfumy, wody toaletowe, pasty do zębów, szampony, produkty do makijażu, a mianowicie cienie do powiek, ołówki do powiek, pastele do powiek, środki do demakijażu, pomadki do ust, lakiery do paznokci, podkład pod lakier do paznokci, zmywacze do paznokci, płyny do naskórka, płyny odżywcze do paznokci, płynny podkład na twarz, pudrowy podkład na twarz, puder sypki, róż w kremie, kremy zmywające, kremy opalające; klasa 3.

## HIT EXOTIC

**67566.** 1988 04 07. Laboratoires de Biologie Vegetale Yves Rocher La Gacilly, Francja. Wytwarzanie i sprzedaż wyrobów, wymienionych w wykazie towarów. **Towary:** produkty do pielęgnacji skóry i produkty upiększające, a mianowicie kremy, kremy na dzień, kremy na noc, mleczka oczyszczające, płyny tonizujące, oczyszczające maseczki kosmetyczne, ampułki regenerujące, mleczka do pielęgnacji ciała, kremy do masażu, kremy do rąk, depilatory w kremie, kremy do stóp, mydła, kąpiele piankowe, żele do natrysków, dezodoranty do użytku osobistego, perfumy, wody toaletowe, pasty do zębów, szampony, produkty do makijażu, a mianowicie cienie do powiek, ołówki do powiek, pastele do powiek, środki do demakijażu, pomadki do ust, lakiery do paznokci, podkład pod lakier do paznokci, zmywacze do paznokci, płyny do naskórka, płyny odżywcze do paznokci, płynny podkład na twarz, pudrowy podkład na twarz, puder sypki, róż w kremie, kremy zmywające, kremy opalające; klasa 3.

## HIT COULEUR

**67567.** 1988 04 07. Laboratoires de Biologie Vegetale Yves Rocher La Gacilly, Francja. Wytwarzanie i sprzedaż wyrobów, wymienionych w wykazie towarów. **Towary:** produkty do pielęgnacji skóry i produkty upiększające, a mianowicie kremy, kremy na dzień, kremy na noc, mleczka oczyszczające, płyny tonizujące, oczyszczające maseczki kosmetyczne, ampułki regenerujące, mleczka do pielęgnacji ciała, kremy do masażu, kremy do rąk, depilatory w kremie, kremy do stóp, mydła, kąpiele piankowe, żele do natrysków, dezodoranty do użytku osobistego, perfumy, wody toaletowe, pasty do zębów, szampony, produkty do makijażu, a mianowicie cienie do powiek, ołówki do powiek, pastele do powiek, środki do demakijażu, pomadki do ust, lakiery do paznokci, podkład pod lakier do paznokci, zmywacze do paznokci, płyny do naskórka, płyny odżywcze do paznokci, płynny podkład na twarz, pudrowy podkład na twarz, puder sypki, róż w kremie, kremy zmywające, kremy opalające; klasa 3.

## HIT FRAICHEUR

**67568.** 1989 01 30. Texaco International Trader Inc. White Plains, Stany Zjednoczone Ameryki. Wytwarzanie i sprzedaż wyrobów,

wymienionych w wykazie towarów. **Towary:** techniczne oleje i tłuszcze; smary; środki wiążące pyły, mieszaniny nawilżające; paliwa (łącznie z materiałami pędnymi do silników) i materiały oświetlające; świece, knoty; klasa 4.

## STARFAK

**67569.** 1989 01 30. Texaco International Trader Inc. White Plains, Stany Zjednoczone Ameryki. Wytwarzanie i sprzedaż wyrobów, wymienionych w wykazie towarów. **Towary:** techniczne oleje i tłuszcze; smary; środki wiążące pyły, mieszaniny nawilżające; paliwa (łącznie z materiałami pędnymi do silników) i materiały oświetlające; świece, knoty; klasa 4.

## TEXANDO

**67570.** 1989 01 30. Texaco International Trader Inc. White Plains, Stany Zjednoczone Ameryki. Wytwarzanie i sprzedaż wyrobów, wymienionych w wykazie towarów. **Towary:** techniczne oleje i tłuszcze; smary; środki wiążące pyły, mieszaniny nawilżające; paliwa (łącznie z materiałami pędnymi do silników) i materiały oświetlające; świece, knoty; klasa 4.

## TEXATHERM

**67571.** 1989 01 30. Texaco International Trader Inc. White Plains, Stany Zjednoczone Ameryki. Wytwarzanie i sprzedaż wyrobów, wymienionych w wykazie towarów. **Towary:** techniczne oleje i tłuszcze; smary; środki wiążące pyły, mieszaniny nawilżające; paliwa (łącznie z materiałami pędnymi do silników) i materiały oświetlające; świece, knoty; klasa 4.

## URSATEX

**67572.** 1989 01 30. Texaco International Trader Inc. White Plains, Stany Zjednoczone Ameryki. Wytwarzanie i sprzedaż wyrobów, wymienionych w wykazie towarów. **Towary:** techniczne oleje i tłuszcze; smary; środki wiążące pyły, mieszaniny nawilżające; paliwa (łącznie z materiałami pędnymi do silników) i materiały oświetlające; świece, knoty; klasa 4.

## PINNACLE

**67573.** 1989 01 30. Texaco International Trader Inc. White Plains, Stany Zjednoczone Ameryki. Wytwarzanie i sprzedaż wyrobów, wymienionych w wykazie towarów. **Towary:** techniczne oleje i tłuszcze; smary; środki wiążące pyły, mieszaniny nawilżające; paliwa (łącznie z materiałami pędnymi do silników) i materiały oświetlające; świece, knoty; klasa 4.

## HYTEX

**67574.** 1989 01 30. Texaco International Trader Inc. White Plains, Stany Zjednoczone Ameryki. Wytwarzanie i sprzedaż wyrobów, wymienionych w wykazie towarów. **Towary:** techniczne oleje i tłuszcze; smary; środki wiążące pyły, mieszaniny nawilżające; paliwa (łącznie z materiałami pędnymi do silników) i materiały oświetlające; świece, knoty; klasa 4.

## GEARTEX

**67575.** 1989 01 30. Texaco International Trader Inc. White Plains, Stany Zjednoczone Ameryki. Wytwarzanie i sprzedaż wyrobów, wymienionych w wykazie towarów. **Towary:** techniczne oleje i tłuszcze;

smary; środki wiążące pyły, mieszaniny nawilżające; paliwa (łącznie z materiałami pędnymi do silników) i materiały oświetlające; świece, knoty; klasa 4.

### MOLYTEX

**67576.** 1989 04 14. Cerveceria Modelo. S.A. de C.V. Meksyk, Meksyk. Wytwarzanie i sprzedaż wyrobów, wymienionych w wykazie towarów. **Towary:** piwo; klasa 32.

### CORONA EXTRA

**67577.** 1989 07 11. „Bilton“ Spółka Akcyjna. Warszawa, Polska. Wytwarzanie i sprzedaż wyrobów oraz świadczenie usług, wymienionych w wykazie towarów. **Towary i usługi:** produkty perfumeryjne, kosmetyki, wyroby elektrotechniczne; wyroby elektroniczne, w szczególności: telewizory czarno-białe, telewizory kolorowe, monitory, urządzenia nadawczo-odbiorcze CB, automatyczne sekretarki, odpowiadacze telefoniczne, drukarki, faxy, urządzenia do pomiaru energii i gazu, urządzenia elektroniczne, magnetowidy, odtwarzacze video, akcesoria i urządzenia z dziedziny laserowej, aparatura diagnostyczna w dziedzinie badań termojądrowych, aparatura diagnostyczna w dziedzinie plazmy, elementy sterujące; sprzęt gospodarstwa domowego; sprzęt pomiarowy, wyroby metalowe; wyroby ze szkła; wyroby tekstylne; wyroby spożywcze; wyroby z tworzyw sztucznych w stanie półprzetworzonym; klasy: 3, 6, 8, 9, 11, 14, 16, 17, 21, 22, 24, 29, 30.



**67578.** 1989 09 13. Hankook Tire Mfg. Co., Ltd. Seul, Republika Korei. Wytwarzanie i sprzedaż wyrobów, wymienionych w wykazie towarów. **Towary:** opony, rury, zawory kłapowe dla pojazdów; klasa 12.

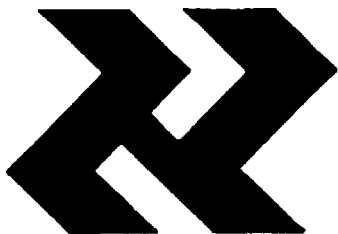

**67579.** 1990 02 19. Przedsiębiorstwo Zagraniczne „Swibau“ Dobrosława Regina, Bielsko-Biała, Polska. Wytwarzanie i sprzedaż wyrobów, wymienionych w wykazie towarów. **Towary:** materiały izolacyjne ze styropianu; klasa 17.



Kolory znaku: czarny, czerwony.

**67580.** 1990 02 23. Commodore - Amiga, Inc. (California corporation). West Chester, Stany Zjednoczone Ameryki. Wytwarzanie i sprzedaż wyrobów, wymienionych w wykazie towarów. **Towary:** komputery, urządzenia napędzające do dysków komputerowych, monitory komputerowe, komputerowe modemy, naboje ekspansyjne do pamięci o swobodnym dostępie; klasa 9.

### AMIGA

**67581.** 1990 03 13. Piotr Gdula. Lubartów, Polska. **Swiadczenie usług,** wymienionych w wykazie usług. **Usługi:** montaż, remont i konserwacja elektronicznych instalacji alarmowych, instalacji elektrycznych, instalacji antenowych; klasa 37.

### Twierdza

**67582.** 1990 03 27. Citizen Tokei Kabushiki Kaisha (Citizen Watch Co., Ltd). Tokio, Japonia. Wytwarzanie i sprzedaż wyrobów, wymienionych w wykazie towarów. **Towary:** zegarki, zegary i inne instrumenty **chronometryczne** oraz części i osprzęt dla wyżej wymienionych towarów; klasa 14.

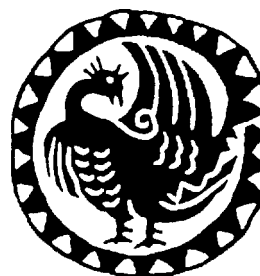

**67583.** 1990 03 27. Pierwsz. 1990 01 09 (Włochy) **FIAT Auto S.p.A.** Turyn, Włochy. Świadczenie usług, wymienionych w wykazie usług. **Usługi:** usługi w zakresie konserwacji i naprawy pojazdów; promocja, organizowanie i administrowanie centrami sprzedaży części i wyposażenia do pojazdów; klasy: 37, 42.

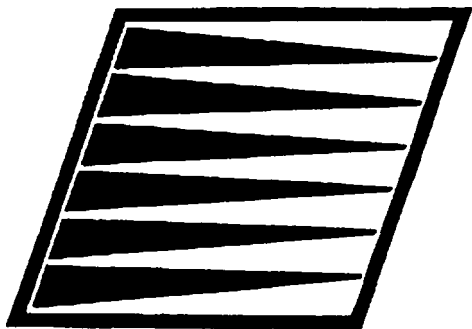

**67584.** 1990 03 27. Twelve Islands Shipping Company Limited. Londyn, Wielka Brytania. Wytwarzanie i sprzedaż wyrobów, wymienionych w wykazie towarów. Towary: wina, wyroby spirytusowe i likiery; klasa 33.



**67585.** 1990 03 29. St. Ives Laboratories, Inc. (California corporation). Chatsworth, Stany Zjednoczone Ameryki. Wytwarzanie i sprzedaż wyrobów, wymienionych w wykazie towarów. Towary: przybory toaletowe, kosmetyki i produkty do higieny osobistej; klasa 3.

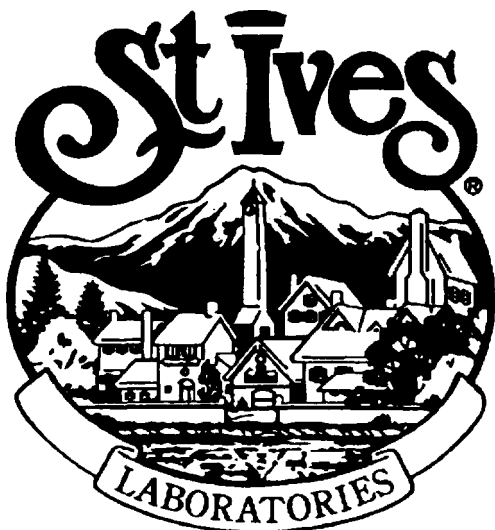

**67586.** 1990 03 29. St. Ives Laboratories, Inc. (California corporation). Chatsworth, Stany Zjednoczone Ameryki. Wytwarzanie i sprzedaż wyrobów, wymienionych w wykazie towarów. **Towary:** przybory toaletowe, kosmetyki i produkty do higieny osobistej; klasa 3.

ST. IVES

**67587.** 1990 03 29. St. Ives Laboratories, Inc. (California corporation). Chatsworth, Stany Zjednoczone Ameryki. Wytwarzanie i sprzedaż wyrobów, wymienionych w wykazie towarów. **Towary:** przybory toaletowe, kosmetyki i produkty do higieny osobistej; klasa 3.

SWISS FORMULA

**67588.** 1990 04 03. Repsol Polivar S.p.A. Pomezia, Włochy. Wytwarzanie i sprzedaż wyrobów, wymienionych w wykazie towarów. Towary: materiały akrylowe w postaci arkuszy, bloków i prętów, półprzetworzone materiały akrylowe; klasa 17.

# polivar

**67589.** 1990 04 09. Stratos Confezioni S.R.L. Pianico Włochy. Wytwarzanie i sprzedaż wyrobów, wymienionych w wykazie towarów. Towary: wyroby ze skóry, skóry zwierzęce i ich imitacje, w szczególności portfele, portmonetki, teczki, torby, torby damskie, torby podróżne, walizki, torby bagażowe, torby sportowe, plecaki, parasole i parasolki; baty, uprzęż i inne wyroby siodlarskie; tkaniny i artykuły tekstylne, nakrycia na łóżka i na stoły, prześcieradła, poszewki, kołdry, serwety na stół, ręczniki; odzież, również buty, kamasze i pantofle; klasy: **18, 24, 25.**

STRATOS

**67590.** 1990 04 11. Instytut Chemii Przemysłowej. Warszawa, Polska. Wytwarzanie i sprzedaż wyrobów, wymienionych w wykazie towarów. Towary: płyn do mycia szyb; klasa 3.

ŁEZKA

**67591.** 1990 04 11. Instytut Chemii Przemysłowej. Warszawa, Polska. Wytwarzanie i sprzedaż wyrobów, wymienionych w wykazie towarów. Towary: płyn do mycia naczyń; klasa 3.

KROPELKA

**67592.** 1990 04 11. Instytut Chemii Przemysłowej. Warszawa, Polska. Wytwarzanie i sprzedaż wyrobów, wymienionych w wykazie towarów. Towary: antyelektrostatyczny płyn do płukania tkanin; klasa 3.

STATIN

**67593.** 1990 04 12. Werner Braunschneider. Brema, Republika Federalna Niemiec. Wytwarzanie i sprzedaż wyrobów, wymienionych w wykazie towarów. Towary: urządzenia do przekazywania sygnałów mowy za pomocą torów telekomunikacyjnych o częstotliwości nośnej

(urządzenia sieci telefonicznej), urządzenia wzmacniające i głośnikowe do aparatów telefonicznych, telewizyjne kamery kontrolne, **minimag-netofony** kasetowe; klasa 9.

**me micro-electric**

**67594.** 1990 04 26. Chem. Pharm. Laboratorium „Pharmonta“ Dr. et. Mr. Gemot Fischer. Gratwein, Austria. Wytwarzanie i sprzedaż wyrobów, wymienionych w wykazie towarów. Towary: produkty farmaceutyczne oraz preparaty do pielęgnacji zdrowia; produkty dietetyczne do celów medycznych; klasa 5.

BIO PLUS

**67595.** 1990 04 27. Hoechst Celanese Corporation (Delaware corporation). Somerville, Stany Zjednoczone Ameryki. Wytwarzanie i sprzedaż wyrobów, wymienionych w wykazie towarów. **Towary:** żywice techniczne do formowania wyprasek stosowanych w przemysłach elektrycznym, elektronicznym, maszyn biurowych, urządzeń i przemysłe motoryzacyjnym; klasa 1.

RITEFLEX

**67596.** 1990 05 02. Spółdzielnia Pracy „Tarnowska Odzież”. Tarnów, Polska. Wytwarzanie i sprzedaż wyrobów, wymienionych w wykazie towarów. Towary: ubrania i marynarki męskie, spodnie; klasa 25.

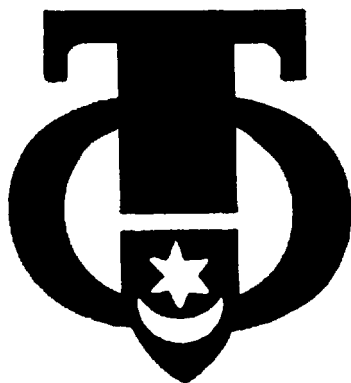

**67597.** 1990 05 04. Zakłady Chemiczne „Organika Argon”. Łódź, Polska. Wytwarzanie i sprzedaż wyrobów, wymienionych w wykazie towarów. **Towary:** preparaty farmaceutyczne do użytku zewnętrznego; klasa 5.

ALTACET

**67598.** 1990 05 04. Yamaha Corporation. Hamamatsu, Japonia. Wytwarzanie i sprzedaż wyrobów, wymienionych w wykazie towarów. Towary: przemysłowe oleje i tłuszcze, w tym smary olejowe do samochodów, pojazdów śniegowych, motocykli, łodzi, pojazdów latających, statków, maszyn, instrumentów, aparatów i narzędzi mechanicznych, smary, środki wiążące i chłonnae pyły, paliwa (również materiały pędne

do silników), środki oświetleniowe, świece, świece woskowe, lampki nocne i knoty; klasa 4.

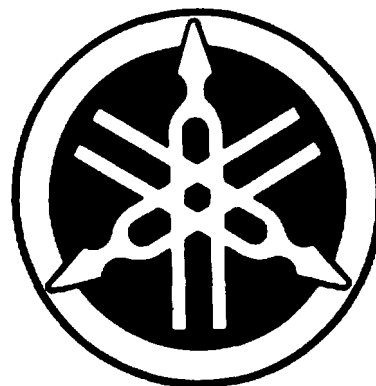

**67599.** 1990 05 04. Westin Hotel Company (Delaware corporation). Seattle, Stany Zjednoczone Ameryki. Wytwarzanie i sprzedaż wyrobów, wymienionych w wykazie towarów. **Towary:** usługi hotelarskie i prowadzenie restauracji; klasa 42.

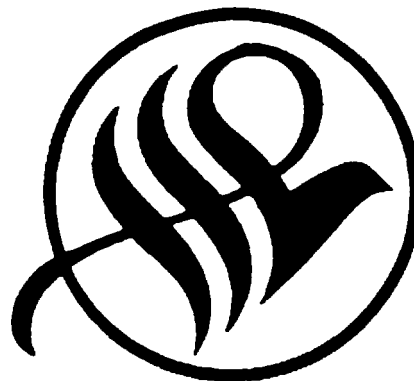

**67600.** 1990 05 11. Henkel Kommanditgesellschaft auf Aktien. Düsseldorf, Republika Federalna Niemiec. Wytwarzanie i sprzedaż wyrobów, wymienionych w wykazie towarów. **Towary:** produkty chemiczne do celów przemysłowych, środki do rozpuszczania kamienia kotłowego, zmywacze, chemiczne środki impregnacji przeciwogniowej, mianowicie masy do powlekania i środki do nasycania, kity, kleje do celów przemysłowych; żywice, lakiery, spoiwa do farb, środki przeciwkorozyjne, masy do uszczelniania spoin, zaprawa murarska, cement, gips; klasy: 1, 2, 17, 19.

PRONTEX

**67601.** 1990 05 11. Growseed Aktiengesellschaft. Vaduz, Lichtenstein. Wytwarzanie i sprzedaż wyrobów, wymienionych w wykazie towarów. **Towary:** guma do żucia, cukierki, karmelki, słodycze; klasa 30.

MAY

**67602.** 1990 05 11. Oswald Matheis GmbH & Co. **Schleiden**, Republika Federalna Niemiec. Wytwarzanie i sprzedaż wyrobów, wymienionych w wykazie towarów. Towary: materiały do pakowania z

papieru, tektury, tworzyw sztucznych, folii z tworzyw sztucznych, folii metalowych i celofanu, zwłaszcza torby, worki, torebki papierowe; wyroby z papieru i tektury, mianowicie pojemniki z tektury, pudełka tekturowe, pudełka składane, usztywnione podkłady do tortów, papier koronkowy, papier woskowy do pakowania wyrobów mięsnych, papier na pokrycie do butelek ze śmietaną, bibułki, pojemniki na lody, spodeczki służące jako przykrywkę do filiżanek, koszyczki do owoców, papier na tace, popielniczki tekturowe, serwetki papierowe, papier śniadaniowy, serwety na stół, etykiety z cenami, naczynia na przyjęcia i naczynia do jednorazowego użytku powlekane materiałami z tworzyw sztucznych i folią metalową; obrusy z **materiałów** włókienniczych i z papieru chłonnego oraz adamaszku; tektura, papier pakowy, papier do wykładania półek, papier dekoracyjny, torby na mrożonki i torby do przechowywania produktów konserwowanych, torby na śmieci i worki na śmieci z politylenu wysoko- i niskociśnieniowego; wszelkiego rodzaju plandeki z tworzyw sztucznych, folia konserwująca, folia aluminiowa, świece na stół, zapalki, ruszt do szaszłyków i wykałaczki z drewna; plastikowe słomki do napojów i zamknięcia z mocnego papieru z wkładką drucianą; klasy: 4, 6, 16, 20, 21, 22, 24, 34.



67603. 1990 05 14. BASF Aktiengesellschaft. Ludwigshafen, Republika Federalna Niemiec. Wytwarzanie i sprzedaż wyrobów, wymienionych w wykazie towarów. Towary: tworzywa sztuczne w stanie surowym w postaci proszku, płynu lub pasty; klasa 1.

#### STYROLUX

67604. 1990 05 16. Zbigniew Tomaszewski. Sędziszew, Polska. Wytwarzanie i sprzedaż wyrobów oraz świadczenie usług, wymienionych w wykazie towarów. Towary i usługi: materiały budowlane niemetalowe, rury cementowe, materiały do budowy dróg, pomniki kamienne, budownictwo; naprawy, transport i magazynowanie; klasy: 19, 37, 39.

#### TRANSMATBET TMB

67605. 1990 05 17. Andrzej Dębski Pracownia Małej Poligrafii „Angraf”. Piła, Polska. Świadczenie usług, wymienionych w wykazie usług. Usługi: usługi poligraficzne; klasa 42.



Kolory znaku: zielony, czarny, czerwony.

67606. 1990 05 18. Empresa Cubana Exportadora de Alimentos y Productos Varios (Cubaexport). Hawana, Kuba. Wytwarzanie i sprzedaż wyrobów, wymienionych w wykazie towarów. **Towary:** napoje alkoholowe, a zwłaszcza rum; klasa 33.

#### ARECHA

67607. 1990 05 18. Empresa Cubana Exportadora de Alimentos y Productos Varios (Cubaexport). Hawana, Kuba. Wytwarzanie i sprzedaż wyrobów, wymienionych w wykazie towarów. **Towary:** napoje alkoholowe, a zwłaszcza rum; klasa 33.

#### MATUSALEN

67608. 1990 05 30. Intervet International B.V. Boxmeer, Holandia. Wytwarzanie i sprzedaż wyrobów, wymienionych w wykazie towarów. **Towary:** preparaty medyczne i farmaceutyczne do celów weterynaryjnych; klasa 5.

#### ENGEMYCINE

67609. 1990 05 30. Intervet International B.V. Boxmeer, Holandia. Wytwarzanie i sprzedaż wyrobów, wymienionych w wykazie towarów. **Towary:** preparaty medyczne i farmaceutyczne do celów weterynaryjnych; klasa 5.

#### CHRONO—GEST

67610. 1990 05 30. Intervet International B.V. Boxmeer, Holandia. Wytwarzanie i sprzedaż wyrobów, wymienionych w wykazie towarów. **Towary:** preparaty medyczne i farmaceutyczne do celów weterynaryjnych; klasa 5.

#### NOBI

67611. 1990 05 30. Intervet International B.V. Boxmeer, Holandia. Wytwarzanie i sprzedaż wyrobów, wymienionych w wykazie towarów. **Towary:** preparaty medyczne i farmaceutyczne do celów weterynaryjnych; klasa 5.

#### NOBILIS

67612. 1990 05 30. Intervet International B.V. Boxmeer, Holandia. Wytwarzanie i sprzedaż wyrobów, wymienionych w wykazie towarów. **Towary:** preparaty medyczne i farmaceutyczne do celów weterynaryjnych; klasa 5.

#### PARACILLINE

67613. 1990 05 30. Intervet International B.V. Boxmeer, Holandia. Wytwarzanie i sprzedaż wyrobów, wymienionych w wykazie towarów. **Towary:** preparaty medyczne i farmaceutyczne do celów weterynaryjnych; klasa 5.

#### CRESTAR

67614. 1990 05 30. Intervet International B.V. Boxmeer, Holandia. Wytwarzanie i sprzedaż wyrobów, wymienionych w wykazie towarów. **Towary:** preparaty medyczne i farmaceutyczne do celów weterynaryjnych; klasa 5.

#### RISMAVAC

**67615.** 1990 05 30. Intervet International B.V. Boxmeer, Holandia. Wytwarzanie i sprzedaż wyrobów, wymienionych w wykazie towarów. **Towary:** preparaty medyczne i farmaceutyczne do celów weterynaryjnych; klasa 5.

P. G. 600

**67616.** 1990 05 30. Ludwig Schokolade GmbH. Akwizgran, Republika Federalna Niemiec. Wytwarzanie i sprzedaż wyrobów, wymienionych w wykazie towarów. **Towary:** herbata, kawa, kawa rozpuszczalna, kawa mielona, namiastki kawy, napoje kawowe, lody jadalne, lodowe wyroby cukiernicze, wafle, wyroby gotowe, zwłaszcza składające się z lodów jadalnych, kakao i kakao w proszku, zwłaszcza kakao rozpuszczalne, napoje w proszku zawierające kakao, czekolada i wyroby czekoladowe, zwłaszcza czekolada w tabliczkach oraz jako czekoladki deserowe; praliny, również z nadzieniem płynnym, zwłaszcza z wina i wyrobów spirytusowych, czekolady nadziewane, zwłaszcza karmelem i/lub orzechami i/lub mielonymi orzechami; słodycze, zwłaszcza cukierki do żucia, uformowane wyroby czekoladowe i cukiernicze, zwłaszcza figurki i bombonierki; wyroby piekarnicze i cukiernicze, wyroby piekarnicze o przedłużonej świeżości, również z polewą na bazie tłuszczu lub czekolady i mielonych orzechów lub migdałów; herbatki, napoje kawowe lub czekoladowe, preparaty herbaty, kawy lub kakao do produkcji napojów bezalkoholowych; klasa 30.

Sacher

**67617.** 1990 05 30. Roche-Nicholas Ltd. Vernier, Szwajcaria. Wytwarzanie i sprzedaż wyrobów, wymienionych w wykazie towarów. **Towary:** produkty medyczne i farmaceutyczne, w tym medyczne środki kontrastowe; klasa 5.

MICROTRAST

**67618.** 1990 05 31. Gruppo Lepetit S. p.A. Mediolan, Włochy. Wytwarzanie i sprzedaż wyrobów, wymienionych w wykazie towarów. **Towary:** produkty farmaceutyczne; klasa 5.

RIFADIN

**67619.** 1990 05 31. Samick Musical Instruments Mfg. Co., Ltd. Inchon, Republika Korei. Wytwarzanie i sprzedaż wyrobów, wymienionych w wykazie towarów. **Towary:** fortepiany, flety, oboje, klarnety, fagoty, rogi, trąbki, puzony, saksofony, altówki, skrzypce, wiolonczele, harfy, gitary, gitary elektryczne, mandoliny, kotły, organy, organy elektryczne, akordeony, harmonijki ustne, metronomy, buk, klawiatury, pianina elektronowe, miksery, **melodihorn**, wzmacniacze; klasa 15.

**samick** 

**67620.** 1990 05 31. Smith Kline & French Laboratories Limited. Welwyn Garden City, Wielka Brytania. Wytwarzanie i sprzedaż wyrobów, wymienionych w wykazie towarów. **Towary:** preparaty i substancje farmaceutyczne, weterynaryjne i higieniczne; klasa 5.

ESKAZOLE

**67621.** 1990 05 31. Bensdorp B.V. Bussum, Holandia. Wytwarzanie i sprzedaż wyrobów, wymienionych w wykazie towarów. **Towary:** kakao i czekolada; klasa 30.

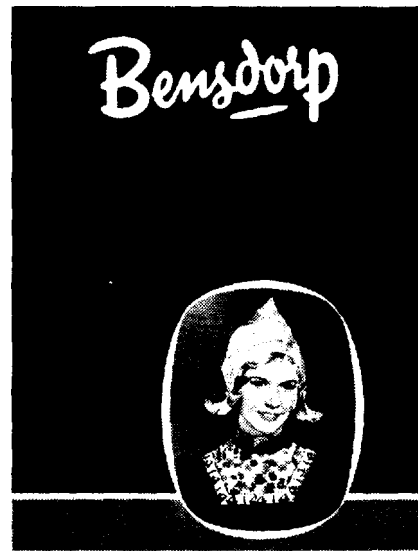

**67622.** 1990 05 31. Estee Lauder Cosmetics Ltd. Agincourt, Kanada. Wytwarzanie i sprzedaż wyrobów, wymienionych w wykazie towarów. **Towary:** produkty kosmetyczne, w tym substancje zapachowe; klasa 3.

SPELLBOUND

**67623.** 1990 05 31. Advance Magazine Publishers, Inc. Nowy Jork, Stany Zjednoczone Ameryki. Wytwarzanie i sprzedaż wyrobów, wymienionych w wykazie towarów. **Towary:** papier i wyroby papiernicze, tektura i wyroby z tektury, druki, dzienniki, czasopisma, książki, artykuły intrologatorskie, fotografie, papeteria, materiały do klejenia (dla papeterii), artykuły dla artystów, pędzle, maszyny do pisania i artykuły biurowe (z wyjątkiem mebli), materiały do uczenia się i nauczania (z wyjątkiem aparatów), karty do gry, czcionki drukarskie, klisze drukarskie; klasa 16.

BRIDE'S

**67624.** 1990 05 31. Advance Magazine Publishers Inc. Nowy Jork, Stany Zjednoczone Ameryki. Wytwarzanie i sprzedaż wyrobów, wymienionych w wykazie towarów. **Towary:** papier i wyroby papiernicze, tektura i wyroby z tektury, druki, dzienniki, czasopisma, książki, artykuły intrologatorskie, fotografie, papeteria, materiały do klejenia (dla papeterii), artykuły dla artystów, pędzle, maszyny do pisania i artykuły biurowe (z wyjątkiem mebli), materiały do uczenia się i nauczania (z wyjątkiem aparatów), karty do gry, czcionki drukarskie, klisze drukarskie; klasa 16.

CONDE NAST TRAVELER

**67625.** 1990 06 06. The British Petroleum Company p. l. c. Londyn, Wielka Brytania. Wytwarzanie i sprzedaż wyrobów, wymienionych w wykazie towarów. **Towary:** oleje i tłuszcze, smary, paliwa; klasa 4.

VISTRA



**67627.** 1987 04 01. Hermes-Trading Sp. z o.o. Warszawa, Polska. Wytwarzanie i sprzedaż wyrobów oraz świadczenie usług, wymienionych w wykazie towarów. Towary i usługi: usługi, zwłaszcza handlowe w zakresie obrotu środkami produkcji, towarami oraz nieruchomościami w formie pośrednictwa, usług marketingowych i reklamowych, obrotu towarowego w zakresie regenerowanych środków produkcji, surowców wtórnych i odpadów, druk o charakterze akcydensowym i reklamowym; klasy: 16, 35, 42.



Kolory znaku: czarny, czerwony, biały.

**67628.** 1988 12 01. Chemiczna Spółdzielnia Pracy „Saponit”. Tomaszów Mazowiecki, Polska. Wytwarzanie i sprzedaż wyrobów, wymienionych w wykazie towarów. Towary: płyn do mycia naczyń; klasa 3.

ADAS—S

**67629.** 1989 05 17. Calvin Klein Industries, Inc. Nowy Jork, Stany Zjednoczone Ameryki. Wytwarzanie i sprzedaż wyrobów, wymienionych w wykazie towarów. Towary: kosmetyki i środki zapachowe, perfumy, kremy na noc, puder do ciała, szampony, dezodoranty, kremy do ciała, żele do natrysków, wody kolońskie, mydła, środki nawilżające skórę, środki do mycia ciała, środki do pielęgnacji włosów, środki do usztywniania włosów, środki chroniące skórę przed słońcem, olejki kąpielowe, kremy do pielęgnacji skóry, kremy do rąk, kosmetyki po goleniu, balsamy po goleniu, pianki, żele do układania, wyroby ze skóry, torebki damskie, torby, portmonetki, dyplomantki, skrzynki na papierosy i pudełka, etui na klucze, portmonetki na bilon, parasolki, portfele, sakiewki, oprawki na czeki, etui na binokle, rzemyki do kluczy, etui na grzebienie i futerały, materiały tekstylne, artykuły lniane, prześcieradła, ręczniki, kołdry, kapy na łóżka, poszewki na poduszki, odzież damska, męska i dziecięca, kostiumy do skakania, koszule, bluzki, żakiety, kalesony, szorty, odzież ocieplana, narzutki, chustki, spodenki spacerowe, rękawiczki, garnitury, żakiety południowe, płaszcze wierzchnie, kamizelki, paski, skarpetki, pończochy, płaszcze, płaszcze ze strzyżonych futer, futra, suknie, spódnice, okrycia przeciwdeszczowe, poncza, cylindry, szale, żakiety sportowe, spodnie, płaszcze przeciwdeszczowe, swetry, chusteczki do nosa, koszule nocne, kostiumy kąpielowe, płaszcze kąpielowe, okrycia plażowe i kąpielowe, podkoszulki, sukienki, suknie, szorty, spódnice i koszule do tenisa i golfa; kapelusze, dżinsy, odzież spodnia (łącznie z naramiennikami), blezery, krawaty, szlafroki, suknie dziewczęce; klasy: 3, 18, 24, 25.



**67630.** 1989 11 20. Marian Kaczmarek. Suchy Las, Polska. Wytwarzanie i sprzedaż wyrobów, wymienionych w wykazie towarów. Towary: wyroby z gumy, w szczególności: pletwy do pływania i do nauki

pływania oraz do ratownictwa wodnego, maski do nurkowania; obuwie sportowe i gimnastyczne; piłki do gry, zabawki i ozdoby; klasy: 25, 28.

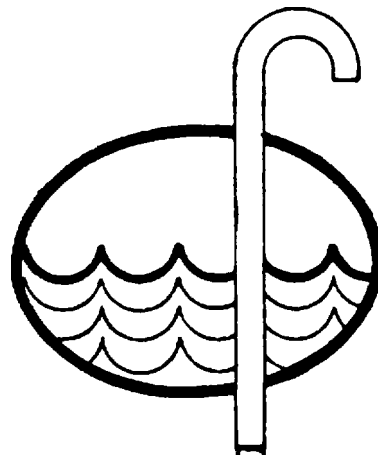

**67631.** 1989 12 28. Wasmar Spółka z o.o. Warszawa, Polska. Wytwarzanie i sprzedaż wyrobów oraz świadczenie usług, wymienionych w wykazie towarów. Towary i usługi: materiały i artykuły budowlane; reklama, promocje, akwizycje, wystawiennictwo, doradztwo, pośrednictwo handlowe, prowadzenie interesów firm zagranicznych, eksport, import, marketing, konferencje; budownictwo i naprawy; usługi transportowe i spedycyjne składy konsygnacyjne, celne; usługi fotograficzne, nagrywanie kaset video, projektowanie, kosztorysowanie, usługi hotelarskie, turystyczne, gastronomiczne; klasy: 19, 35, 37, 39, 42.

WASMAR

**67633.** 1990 01 08. Janusz Wlachos. Łódź, Polska. Wytwarzanie i sprzedaż wyrobów oraz świadczenie usług, wymienionych w wykazie towarów. Towary i usługi: druki, foldery, prospekty, wydawnictwa, galanteria papiernicza; materiały budowlane; odzież, bielizna, konfekcja, wyroby tekstylne; usługi reklamowe; usługi naprawcze; barwienie materiałów i dzianin; wykonywanie projektów architektoniczno-budowlanych, plastycznych; klasy: 16, 19, 25, 35, 37, 40, 42.



**67634.** 199001 16. Dom Mody „Telima” Spółka Akcyjna. Łódź, Polska. Wytwarzanie i sprzedaż wyrobów, wymienionych w wykazie towarów. Towary: ubrania, nakrycia głowy, środki do czyszczenia, kosmetyki; klasy: 3, 25.



Kolory znaku: żółty.

**67635.** 1990 01 25. Tobacco House No. 7 Tabakwaren GmbH. Kolonia, Republika Federalna Niemiec. Wytwarzanie i sprzedaż wyrobów, wymienionych w wykazie towarów. **Towary:** papierosy; klasa 34.

MAGNUM

**67636.** 199001 26. MotorSpółkasz o.o. Warszawa, Polska. Wytwarzanie i sprzedaż wyrobów, wymienionych w wykazie towarów. **Towary:** wydawnictwa, akcesoria samochodowe, szyldy zakładów usługowych i handlowych; klasy: 6, 12, 16.

## MOTOR

**67637.** 1990 01 29. Przedsiębiorstwo Innowacyjno-Wdrożeniowe Compact Spółka z o.o. Wrocław, Polska. Wytwarzanie i sprzedaż wyrobów oraz świadczenie usług, wymienionych w wykazie towarów. **Towary i usługi:** aparaty fotograficzne, kinematograficzne, optyczne, pomiarowe, sygnalizacyjne, do rejestracji przekazu; zegary, zegarki, przyrządy elektroniczne, reklama; klasy: 9, 14, 35.

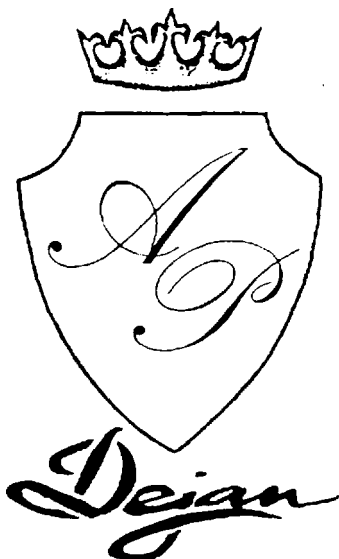

**67638.** 1990 02 05. Przedsiębiorstwo Produkcyjno-Usługowe „Elbudmet” Spółka z o.o. Świebodzice, Polska. Wytwarzanie i sprzedaż wyrobów oraz świadczenie usług, wymienionych w wykazie towarów. **Towary i usługi:** koła zębate do ciągników rolniczych, części zamienne do ciągników rolniczych, lampa owadobójcza, usługi budowlane; klasy: 7, 9, 37.

ELBUDMET

**67639.** 1990 02 20. MAN B & W. Diesel Aktiengesellschaft. Augsburg, Republika Federalna Niemiec. Wytwarzanie i sprzedaż wyrobów, wymienionych w wykazie towarów. **Towary:** silniki wysokoprężne i ich części do statków i urządzeń nieprzenośnych, turbosprężarki doładowujące napędzane gazami spalinowymi oraz ich części; turbiny na gazy wylotowe; urządzenia do mieszania paliw jako części powyższych silników; okrętowe urządzenia napędowe składające się zwłaszcza z silników wysokoprężnych, wałów, przekładni, sprzęgieł, śrub napędowych; urządzenia generatorowe składające się zwłaszcza z silników wysoko-

prężnych i prądnic; narzędzia z napędem mechanicznym do konserwacji silników Diesla; urządzenia kontrolne, sterownicze i regulujące do silników wysokoprężnych; klasy: 7, 12.



**67640.** 1990 02 21. TAC Finedile de Pace - PSP Spółka z o.o. Poznań, Polska. Wytwarzanie i sprzedaż wyrobów oraz świadczenie usług, wymienionych w wykazie towarów. **Towary i usługi:** zegary; druki, czasopisma, książki, fotografie, sprzęt dla artystów, pędzle; wyroby ze skóry i jej imitacji; meble, lustra, ramy do obrazów, wyroby nie objęte innymi klasami z drewna, korka, trzciny, sitowia, wikliny, rogu, kości słoniowej, fiszbinu, szyldkretu, bursztynu, masy perłowej, pianki morskiej, celulozy, namiastek tych wszystkich materiałów lub z masy plastycznej; wyroby tekstylne; odzież; koronki i hafty; dywany i inne wykładziny podłogowe; gry, zabawki; reklama; organizacja targów i wystaw; klasy: 14, 16, 18, 20, 24, 25, 26, 27, 28, 35, 42.

TAC

**67641.** 1990 02 23. Tiptel Electronic GmbH. Ratingen, Republika Federalna Niemiec. Wytwarzanie i sprzedaż wyrobów, wymienionych w wykazie towarów. **Towary:** aparaty telefoniczne, druty telefoniczne, słuchawki telefoniczne, automaty zgłoszeniowe, telefaxy, aparaty do rozmów naprzemiennych, aparaty przyciskowe do urządzeń telefonicznych, dyktafony, przyrządy do zapisywania, transmitowania i odtwarzania dźwięku i obrazu, głośniki, urządzenia do przetwarzania danych, programy komputerowe gromadzone na nośnikach danych (o ile nie zawarte w klasie 9), taśmy magnetofonowe i taśmy audio, radiotelefony, przyrządy do zdalnego sterowania, aparaty wybierające i łączeniowe, przyrządy zaopatrujące w energię (z wyjątkiem generatorów), aparaty wyszukiwujące i wywołujące, elektryczne maszyny liczące, elektryczne kable i druty, akustyczne przyrządy kontrolno-ostrzegawcze, telefoniczne urządzenia pamięciowe, elektryczne baterie i akumulatory; klasa 9.



**67642.** 199002 26. Pierwsz. 1990 02 13 (Włochy). Ente Autonomo Fiera Internazionale di Milano. Mediolan, Włochy. Wytwarzanie i sprzedaż wyrobów oraz świadczenie usług, wymienionych w wykazie towarów. **Towary i usługi:** druki, gazety, czasopisma, książki i broszury; rozpowszechnianie ogłoszeń i materiałów reklamowych, poszukiwania i badania marketingowe, public relations, reklama, badanie, planowanie i wykonanie materiału reklamowego, prowadzenie kampanii; przekazywanie informacji; rozrywka, organizowanie, przygotowywanie i

realizacja targów i wystaw w imieniu osób trzecich; konferencje i sympozja, usługi związane z tłumaczeniami; klasy: 16, 35, 38, 41, 42.



67643. 1990 02 27. Marek Oficjalski. Konstancin, Polska. Wytwarzanie i sprzedaż wyrobów, wymienionych w wykazie towarów. Towary: opakowania, opakowania reklamowe, torby śniadaniowe, piórniki, segregatory, teczki na rysunki, pudełka na kasety magnetofonowe i video, tornistry, aktówki; klasy: 16, 18.



67644. 1990 03 01. Śląskie Przedsiębiorstwo Budowlano-Reмонтowe. Kluczbork, Polska. Wytwarzanie i sprzedaż wyrobów oraz świadczenie usług, wymienionych w wykazie towarów. Towary i usługi: maszyny budowlane; papier i artykuły biurowe; reklama, budownictwo i naprawy, transport; klasy: 7, 16, 35, 37, 39.

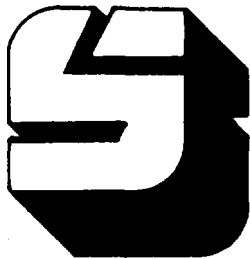

Kolory znaku: żółty, niebieski.

67645. 1990 03 05. Elżbieta Borysiuk „Elbo” - Firma Fonograficzno-Handlowa. Warszawa, Polska. Wytwarzanie i sprzedaż wyrobów, wymienionych w wykazie towarów. Towary: kasety magnetofonowe nienagrane, kasety magnetofonowe nagrane; klasa 9.



67646. 1990 03 05. Elżbieta Borysiuk „Elbo” - Firma Fonograficzno-Handlowa. Warszawa, Polska. Wytwarzanie i sprzedaż wyrobów, wymienionych w wykazie towarów. Towary: kasety magnetofonowe nienagrane, kasety magnetofonowe nagrane; klasa 9.

ELBO

67647. 1990 03 12. Marc Schuhfabrik GmbH & Co. KG. Hessisch Oldendorf, Republika Federalna Niemiec. Wytwarzanie i sprzedaż wyrobów, wymienionych w wykazie towarów. Towary: buty, pantofle i obuwie domowe; klasa 25.



67648. 1990 03 20. Pierwsz. 198909 27 (Kraje BENELUXU) Maple Leaf B.V. Ouder Amstel, Holandia. Wytwarzanie i sprzedaż wyrobów, wymienionych w wykazie towarów. Towary: słodycze, guma do żucia nie zawierająca cukru, guma do żucia; klasa 30.



67649. 1990 03 21. Andrzej Gocman, Henryk Kuśnierz. Kraków, Polska. Wytwarzanie i sprzedaż wyrobów oraz świadczenie usług, wymienionych w wykazie towarów. Towary i usługi: proszki, pasty i płyny do prania, czyszczenia, mycia, polerowania, ścierania, odtłuszczania tkanin, przedmiotów osobistych i gospodarstwa domowego, mydła, produkty perfumeryjne, środki kosmetyczne i do pielęgnacji włosów, środki do mycia zębów, opakowania z papieru, kartonu i tworzyw sztucznych, usługowy transport towarów i osób, hurtowe i półhurtowe magazynowanie towarów; klasy: 3, 16, 39.

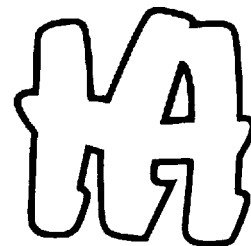

67650. 1990 03 21. Andrzej Gocman, Henryk Kuśnierz. Kraków, Polska. Wytwarzanie i sprzedaż wyrobów oraz świadczenie usług, wymienionych w wykazie towarów. Towary i usługi: proszki, pasty i płyny do prania, czyszczenia, mycia, polerowania, ścierania, odtłuszczania tkanin, przedmiotów osobistych i gospodarstwa domowego, mydła, produkty perfumeryjne, środki kosmetyczne i do pielęgnacji

włosów, środki do mycia zębów, opakowania z papieru, kartonu i tworzyw sztucznych, usługowy transport towarów i osób, hurtowe i półhurtowe magazynowanie towarów; klasy: 3, 16, 39.



67652. 1990 03 26. Przedsiębiorstwo Produkcyjno-Handlowe z udziałem Zagranicznym w Polsce - „Herbarom”. Orzesze, Polska. Wytwarzanie i sprzedaż wyrobów, wymienionych w wykazie towarów. **Towary:** wyroby kosmetyczne, zwłaszcza szampony, toniki, płyny do pielęgnacji ciała i włosów; klasa 3.

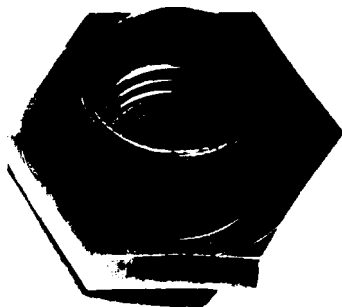

67653. 1990 03 27. K-Swiss, Inc. Pacoima, Stany Zjednoczone Ameryki. Wytwarzanie i sprzedaż wyrobów, wymienionych w wykazie towarów. **Towary:** obuwie gimnastyczne, pantofle tenisowe, obuwie do koszykówki, pantofle do turystyki pieszej i joggingu, buty do jazdy łodzią oraz obuwie na wszelką okazję; klasa 25.



67654. 1990 03 27. K-Swiss Inc. Pacoima, Stany Zjednoczone Ameryki. Wytwarzanie i sprzedaż wyrobów, wymienionych w wykazie towarów. **Towary:** odzież sportowa, mianowicie odzież wierzchnia, podkoszulki, koszulki, polo, szorty, kombinezony ocieplane, spodnie,

buty do lekkoatletyki, buty do turystyki pieszej oraz obuwie na wszelkiego rodzaju okazje; klasa 25.



67655. 1990 03 28. Piotr Paluczek. Poznań, Polska. Wytwarzanie i sprzedaż wyrobów oraz świadczenie usług, wymienionych w wykazie towarów. **Towary i usługi:** narzędzia budowlane, usługi budowlane; klasy: 8, 19, 37.



67656. 1990 03 28. Culligan International Company. Northbrook, Stany Zjednoczone Ameryki. Wytwarzanie i sprzedaż wyrobów, wymienionych w wykazie towarów. **Towary:** aparaty do uzdatniania wody, w tym aparaty do zmiękczenia i filtrowania wody; klasy: 9, 11.

GEMINI

67657. 1990 03 28. Hultsh GmbH. Bad Homburg, Republika Federalna Niemiec. Wytwarzanie i sprzedaż wyrobów, wymienionych w wykazie towarów. **Towary:** gotowe orzechy do chrupania, prażone płatki i pałeczki ziemniaczane; produkowane metodą wytłaczania, wyroby z ziemniaków, pszenicy, kukurydzy i ryżu do chrupania; frytki ziemniaczane; wyroby cukiernicze; pieczywo, łącznie z pieczywem o przedłużonej trwałości, czekolada, wyroby czekoladowe; słodczyce; marcepany, masy do smarowania pieczywa, mianowicie kremy zawierające orzechy i/lub orzeszki ziemne i/lub migdały; suszone preparaty

do celów spożywczych, mianowicie gotowe ziarno i płatki zbożowe, również z dodatkiem substancji smakowych, prażona kukurydza, płatki kukurydziane; klasy: 29, 30.



**67658.** 1990 03 28. **Empresas La Moderna. S.A. De C.V.** Monterrey, Meksyk. Wytwarzanie i sprzedaż wyrobów, wymienionych w wykazie towarów. **Towary:** tytoń, wyroby tytoniowe, mianowicie cygara, cygarretki, papierosy; tytoń do fajek, tytoń do żucia i do zazywania; namiastki tytoniu (nie do celów medycznych), bibułka papierosowa i filtry, zapalki; klasa 34.

FIESTA

**67659.** 1990 03 28. **Alwa Modezentrum A. Wameling GmbH.** Bielefeld, Republika Federalna Niemiec. Wytwarzanie i sprzedaż wyrobów, wymienionych w wykazie towarów. **Towary:** biżuteria, mianowicie modna biżuteria damska, męska i dziecięca z metali i stopów metali, z drewna, tworzyw sztucznych, szkła, ceramiki i/lub tektury; skóry i imitacje skór, jak również towary z nich, zwłaszcza torby; portmonetki, portfele, etui do kluczy; parasole, parasolki przeciwsłoneczne; odzież i bielizna damska, męska i dziecięca, nakrycia głowy, łącznie z nakryciami głowy ze skóry lub imitacji skóry oraz z futer, paski; klasy: 14, 18, 25.

CANTUS

**67660.** 1990 03 28. Pierwsz. 1989 11 03 (Republika Federalna Niemiec). **Perfecta Rolladen GmbH.** Westendorf, Republika Federalna Niemiec. Wytwarzanie i sprzedaż wyrobów, wymienionych w wykazie towarów. **Towary:** żaluzje z metalu i tworzyw sztucznych; klasa 19.



Kolory znaku: fioletowy, czerwony, niebieski.

**67661.** 1990 03 28. **Time/system International A/S. Allerod,** Dania. Wytwarzanie i sprzedaż wyrobów oraz świadczenie usług, wymienionych w wykazie towarów. **Towary i usługi:** programy komputerowe, kalkulatory kieszonkowe; kalendarze; notatniki, terminarze, notatniki o luźnych kartkach (do wyjmowania), wydruki kart komputerowych, parkery, ołówki, pióra, taśmy papierowe i karty do rejestrowania programów komputerowych, okładki w postaci skuwek oraz pudła na akta; książki dotyczące gospodarowania czasem, oprawy skórzane do kalendarzy, dzienników i terminarzy, dyplommatki, worki na ramię i portfele; usługi w zakresie rozwoju programów komputerowych; klasy: 9, 16, 18, 42.

**67662.** 1990 03 28. **Salamander AG.** Kornwestheim, Republika Federalna Niemiec. Wytwarzanie i sprzedaż wyrobów, wymienionych w wykazie towarów. **Towary:** obuwie, odzież, nakrycia głowy; środki do czyszczenia, polerowania i pielęgnacji obuwia i skóry; kremy do butów, pasty do butów; klasy: 3, 25.

**SALAMANDER**

**67663.** 1990 03 28. **Martell.** Cognac, Francja. Wytwarzanie i sprzedaż wyrobów, wymienionych w wykazie towarów. **Towary:** napoje alkoholowe z wyjątkiem wina, piwa, dżinu, whisky, wódki i niebarwionych wyrobów spirytusowych; klasa 33.



**67664.** 1990 03 28. Martell. Cognac, Francja. Wytwarzanie i sprzedaż wyrobów, wymienionych w wykazie towarów. **Towary:** napoje alkoholowe z wyjątkiem piwa; klasa 33.



**67665.** 1990 03 29. G. H. Mumm & Cie. Societe Vinicole de Champagne Successeur. Paryż, Francja. Wytwarzanie i sprzedaż wyrobów, wymienionych w wykazie towarów. **Towary:** napoje alkoholowe z wyjątkiem piwa, zwłaszcza wina pochodzenia francuskiego, mianowicie wina musujące; klasa 33.

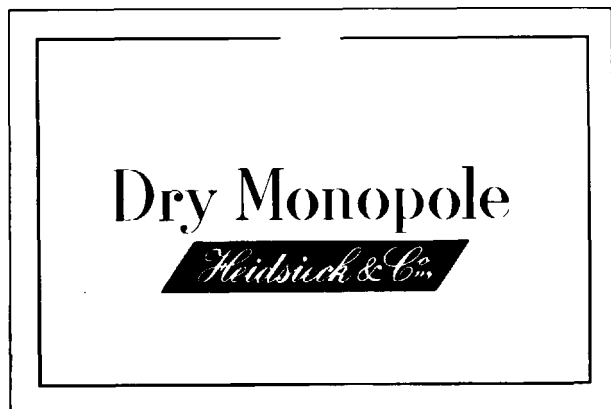

Kolory znaku: czarny, biały, granatowy, złoty.

**67666.** 1990 04 03. Jonson & Nicholson Ltd. Dagenham, Wielka Brytania. Wytwarzanie i sprzedaż wyrobów, wymienionych w wykazie towarów. **Towary:** farby, emalie (w postaci farb), pokosty, farby dla malarzy i barwniki; farby wodne klejowe lub kazeinowe, lakiery asfaltowe, lakiery barwnikowe farb i pokostów; środki konserwacji drewna i bejce, podkłady i powłoki **antykorozyjne**, środki przeciwkorozyjne, substancje antyzadymiające, oleje, kit, kit szpachlowy i masy zacierowe; środki rozcieńczające do wyżej wymienionych towarów; klasa 2.

BERGER

**67667.** 1990 04 03. Kimberly-Clark Corporation. Neenah, Stany Zjednoczone Ameryki. Wytwarzanie i sprzedaż wyrobów, wymienionych w wykazie towarów. **Towary:** jednorazowe pieluszki, okładziny do jednorazowych pieluszek, jednorazowe majteczki treningowe **oraz** jednorazowe śliniaczki; klasy: 16, 25.

HUGGIES

**67668.** 1990 04 03. Kimberly-Clark Corporation. Neenah, Stany Zjednoczone Ameryki. Wytwarzanie i sprzedaż wyrobów, wymienionych w wykazie towarów. **Towary:** tampony higieniczne, mianowicie absorpcyjne tampony do użytku osobistego, tampony do usuwania pęcherzy; odzież spodnia do utrzymywania czystości oraz o właściwościach wchłaniających, mianowicie odzież stosowana przy menstruacji, w zabiegach pooperacyjnych, przy hemoroidach; serwety higieniczne; klasa 5.

DEPEND

**67669.** 1990 04 03. Kimberly-Clark Corporation. Neenah, Stany Zjednoczone Ameryki. Wytwarzanie i sprzedaż wyrobów, wymienionych w wykazie towarów. **Towary:** jednorazowe produkty z tkanin do pielęgnacji niemowląt i użytku osobistego; klasa 16.

HAPPIES

**67670.** 1990 04 03. Manifattura Lane Gaetano Marzotto & Figli S.p.A. Valdagno, Włochy. Wytwarzanie i sprzedaż wyrobów, wymienionych w wykazie towarów. **Towary:** greplowane i czesane nici i włókna z wełny, bawełny, lnu, konopii i innych naturalnych włókien; materiały tekstylne do wyrobu odzieży, kocy, bielizny; płaszcze przeciwdeszczowe, spodnie, płaszcze, spódnice, ubrania **męskie** i damskie, ubrania wieczorowe i na oficjalne okazje, kurtki, koszule, podkoszulki, swetry, odzież dziana, wełniane kamizelki, okrycia wierzchnie, kostiumy damskie, rękawiczki, szale i szaliki, skarpetki, kalessony, kombinezony; klasy: 23, 24, 25.

# BORGOFIORI

**67671.** 19900403. Societe des Flexibles Anoflex. Caluire, Francja. Wytwarzanie i sprzedaż wyrobów, wymienionych w wykazie towarów. **Towary:** metale nieszlachetne, surowe i na pół obrabione oraz ich stopy, wszelkiego rodzaju przewody, rury metalowe, złącza i końcówki z metalu; armatura wodociągowa przemysłowa, hydrauliczna i pneumatyczna na wysokie i niskie ciśnienie; przewody, rury, przewody rurowe giętkie nie z metalu uzbrojone wewnętrznie lub nie, złącza, końcówki, zwłaszcza zamocowane, obrotowe, podłużne, stożkowe, cylindryczne wyposażone lub nie w urządzenia zamykające; wodociągi, gazociągi oraz przewody na ciecze sprężone; klasy: 6, 11, 17.

# ANOFLEX

**67672.** 1990 04 03. Bahlsens Keksfabrik KG. Hanover, Republika Federalna Niemiec. Wytwarzanie i sprzedaż wyrobów, wymienionych w wykazie towarów. **Towary:** kawa, herbata, kakao, cukier, ryż, tapioka, sago, namiastki kawy, mąka i preparaty zbożowe, chleb, biszkopty, ciastka, wyroby cukiernicze, słodczyce, lody jadalne, miód, syrop z melasy, drożdże, proszki do pieczenia, sól, musztarda, pieprz, ocet, sosy, przyprawy, lód; klasa 30.

Ti

**67673.** 1990 03 27. ITT Rayonier Incorporated. Stamford, Stany Zjednoczone Ameryki. Wytwarzanie i sprzedaż wyrobów, wymienionych w wykazie towarów. **Towary:** ścier drzewny i celuloza chemiczna; środki chemiczne do celów przemysłowych; smary; środki pochłaniające, zwilżające i wiążące pył; środki farmaceutyczne; wanilina do produkcji ciast i wyrobów cukierniczych; klasy: 1, 3, 5, 30.

RAYONIER

**67674.** 1990 04 04. E. & J. Gallo Winery. Modesto, Stany Zjednoczone Ameryki. Wytwarzanie i sprzedaż wyrobów, wymienionych w wykazie towarów. **Towary:** wina, likiery i wyroby spirytusowe; klasa 33.

TOTT'S

**67675.** 1990 04 04. E. & J. Gallo Winery. Modesto, Stany Zjednoczone Ameryki. Wytwarzanie i sprzedaż wyrobów, wymienionych w wykazie towarów. **Towary:** wina, likiery i wyroby spirytusowe; klasa 33.

THUNDERBIRD

**67676.** 1990 04 04. E. & J. Gallo Winery. Modesto, Stany Zjednoczone Ameryki. Wytwarzanie i sprzedaż wyrobów, wymienionych w wykazie towarów. **Towary:** wina, likiery i wyroby spirytusowe; klasa 33.

GALLO

**67677.** 1990 04 04. E. & J. Gallo Winery. Modesto, Stany Zjednoczone Ameryki. Wytwarzanie i sprzedaż wyrobów, wymienionych w wykazie towarów. **Towary:** wina, likiery i wyroby spirytusowe; klasa 33.

Ernest &amp; Julio Gallo

**67678.** 1990 04 04. E. & J. Gallo Winery. Modesto, Stany Zjednoczone Ameryki. Wytwarzanie i sprzedaż wyrobów, wymienionych w wykazie towarów. **Towary:** wina, likiery i wyroby spirytusowe; klasa 33.

E &amp; J

**67679.** 1990 04 04. E. & J. Gallo Winery. Modesto, Stany Zjednoczone Ameryki. Wytwarzanie i sprzedaż wyrobów, wymienionych w wykazie towarów. **Towary:** wina, likiery i wyroby spirytusowe; klasa 33.

BOONE'S

**67680.** 1990 04 04. E. & J. Gallo Winery. Modesto, Stany Zjednoczone Ameryki. Wytwarzanie i sprzedaż wyrobów, wymienionych w wykazie towarów. **Towary:** wina, likiery i wyroby spirytusowe; klasa 33.

BALLATORE

**67681.** 1990 04 04. E. & J. Gallo Winery. Modesto, Stany Zjednoczone Ameryki. Wytwarzanie i sprzedaż wyrobów, wymienionych w wykazie towarów. **Towary:** wina, likiery i wyroby spirytusowe; klasa 33.

ANDRE

**67682.** 1990 04 04. Skandinavisk Tobakskompagni A/S. Soborg, Dania. Wytwarzanie i sprzedaż wyrobów, wymienionych w wykazie towarów. **Towary:** tytoń surowy lub przetworzony; klasa 34.

CLUBMAN

**67683.** 1990 04 04. Fundacja „Nowej”. Warszawa, Polska. Wytwarzanie i sprzedaż wyrobów, wymienionych w wykazie towarów. **Towary:** książki, czasopisma, dzienniki, druki, fotografie, płyty i kasety, dźwiękowe kasety video, nagrywanie filmów, usługi fonograficzne, reklama, marketing, obrót prawami wydawniczymi i autorskimi; usługi wydawnicze oraz graficzne; klasy: 9, 16, 35, 42.

NOWA

**67684.** 1990 04 04. Piaggio Veicoli Europei S.p.A. Pontedera, Włochy. Wytwarzanie i sprzedaż wyrobów, wymienionych w wykazie towarów. **Towary:** rowery; klasa 12.

# WAFFENRAD

**67685.** 1990 04 05. Kasto Maschinenbau GmbH & Co. KG. Achern-Gamshurst, Republika Federalna Niemiec. Wytwarzanie i sprzedaż wyrobów, wymienionych w wykazie towarów. **Towary:** pły taśmowe, pły ramowe, pły tarczowe do cięcia metalu na zimno i na gorąco, szlifierki, przecinarki, maszyny do cięcia **elektro-erozyjnego** jak również wykrojniki rozcinaki, mianowicie brzeszczoty pił i tarcze tnące, maszyny do ostrzenia wykrojników rozcinaków; klasy: 7, 8.

# KASTO

**67686.** 1990 04 05. G. D. Searle + Co. Skokie, Stany Zjednoczone Ameryki. Wytwarzanie i sprzedaż wyrobów, wymienionych w wykazie towarów. **Towary:** produkty farmaceutyczne, weterynaryjne i higieniczne; dietetyczne środki odżywcze dla dzieci i chorych; plastry, materiały opatrunkowe; materiały do plombowania zębów i masy odciskowe do celów dentystycznych; środki dezynfekcyjne; preparaty do niszczenia chwastów i robactwa; klasa 5.

CYFLEX

**67687.** 1990 04 05. G. D. Searle + Co. Skokie, Stany Zjednoczone Ameryki. Wytwarzanie i sprzedaż wyrobów, wymienionych w wykazie towarów. **Towary:** produkty farmaceutyczne, weterynaryjne i higieniczne; dietetyczne środki odżywcze dla dzieci i chorych; plastry, materiały opatrunkowe; materiały do plombowania zębów i masy odciskowe do celów dentystycznych; środki dezynfekcyjne; preparaty do niszczenia chwastów i robactwa; klasa 5.

ARTHOTEC

**67688.** 1990 04 09. Stanisław Tchórzewski Warszawa, Polska. Wytwarzanie i sprzedaż wyrobów, wymienionych w wykazie towarów. **Towary:** regały, narożniki, ścianki działowe, lamy, stoły, stoliki, sprzęt wystawienniczy, kanapy, fotele, taborety z rur stalowych niklowanych, chromowanych, toczone stalowymi łącznikami; klasy: 6, 20.



**67689.** 19900409. V. F. Corporation. Wyomissing, Stany Zjednoczone Ameryki. Wytwarzanie i sprzedaż wyrobów, wymienionych w wykazie towarów. **Towary:** odzież, mianowicie bielizna osobista (modelująca, dzienna, do chodzenia po domu i bielizna nocna), damskie wyroby pończosznicze (rajstopy, pończochy i skarpetki); klasa 25.



**67690.** 1990 04 09. Scandinavian Airlines System Denmark - Norway - Sweden. Sztokholm, Szwecja. Świadczenie usług, wymienionych w wykazie usług. **Usługi:** fracht (wysyłka towarów); klasa 39.



**67691.** 1990 04 09. The Wellcome Foundation Limited. Londyn, Wielka Brytania. Wytwarzanie i sprzedaż wyrobów, wymienionych w wykazie towarów. **Towary:** preparaty i substancje farmaceutyczne i medyczne; klasa 5.

DIGIBIND

**67692.** 19900409. Western States Company, Incorporated. Camarillo, Stany Zjednoczone Ameryki. Wytwarzanie i sprzedaż wyrobów, wymienionych w wykazie towarów. **Towary:** metalowe blokady rowerowe; kaski rowerowe, części i wyposażenie do rowerów, odzież; nieru-chome rowery treningowe do ćwiczeń; klasy: 6, 9, 12, 25, 28.

AVENIR

**67693.** 19900409. Western States Import Company, Incorporated. Camarillo, Stany Zjednoczone Ameryki. Wytwarzanie i sprzedaż wyrobów, wymienionych w wykazie towarów. **Towary:** rowery, części rowerowe i wyposażenie do rowerów; klasa 12.

DIAMOND BACK

**67694.** 1990 04 09. Mo och Domsjo Aktiebolag. Ornskoldsyik, Szwecja. Wytwarzanie i sprzedaż wyrobów, wymienionych w wykazie towarów. **Towary:** wyroby z kartonu i tektury; klasa 16.

INVERCOTE

**67695.** 1990 04 09. Berdskoe Proizvodstvennoe Ob edinenie „Vega”. Berdsk, Związek Socjalistycznych Republik Radzieckich. Wytwarzanie i sprzedaż wyrobów, wymienionych w wykazie towarów. **Towary:** muzyczne zestawy akustyczne, głośniki, zestawy kompaktowe, magnetofony radiowe, magnetofony, zestawy muzyczne, dostrajacze, wzmacniacze, stoły obrotowe, dyski kompaktowe rofonograficzne, elementy i części, zestawy radiowe, radiogramofony, słuchawki stereofoniczne, laserowe urządzenia rejestrująco-odtwarzające; klasa 9.



**67696.** 1990 04 09. Berdskoe Proizvodstvennoe Ob edinenie „Vega”. Berdsk, Związek Socjalistycznych Republik Radzieckich. Wytwarzanie i sprzedaż wyrobów, wymienionych w wykazie towarów. **Towary:** muzyczne zestawy akustyczne, głośniki, zestawy kompaktowe, magnetofony radiowe, magnetofony, zestawy muzyczne, dostrajacze, wzmacniacze, stoły obrotowe, dyski kompaktowe rofonograficzne, elementy i części, zestawy radiowe, radiogramofony, słuchawki stereofoniczne; klasa 9.



**67697.** 1990 04 09. Okalux Kapillarglas GmbH. Markthejdenfeld, Republika Federalna Niemiec. Wytwarzanie i sprzedaż wyrobów, wymienionych w wykazie towarów. **Towary:** szyby lub płyty przepuszczające i/lub rozpraszające i/lub izolujące światło, zwłaszcza szyby lub płyty ze szkła i/lub tworzyw sztucznych zatrzymujące ciepło, zwłaszcza jako szkło izolacyjne jedno- lub wieloszybowe i/lub jedno- lub wielowarstwowe, dla budownictwa i środków transportu; klasy: 12, 17, 19, 21.

OKALUX

**67698.** 19900409. Hoechst AG. Frankfurt n. Menem, Republika Federalna Niemiec. Wytwarzanie i sprzedaż wyrobów, wymienionych w wykazie towarów. **Towary:** herbicydy; klasa 5.

ACCORD



**67699.** 1990 04 09. Bayer AG. Leverkusen, Republika Federalna Niemiec. Wytwarzanie i sprzedaż wyrobów, wymienionych w wykazie towarów. **Towary:** leki, mianowicie leki przeciwcukrzycowe; klasa 5.

## STABILIC

**67700.** 1990 04 09. Wander AG (Wander S.A.) (Wander Ltd.) Berno, Szwajcaria. Wytwarzanie i sprzedaż wyrobów, wymienionych w wykazie towarów. **Towary:** produkty farmaceutyczne, weterynaryjne i higieniczne, dietetyczne środki odżywcze dla dzieci i chorych; plastry, materiały opatrunkowe; materiały do plombowania zębów i masy odciskowe do celów dentystycznych; środki dezynfekcyjne; preparaty do niszczenia chwastów i robactwa; piwo, ale i porter; wody mineralne i gazowane oraz inne napoje bezalkoholowe; syropy i inne preparaty do przygotowywania napojów; klasy: 5, 32.

ISOSTAR WANDER SPORT

**67701.** 1990 04 09. Wander AG (Wander S.A.) (Wander Ltd.) Berno, Szwajcaria. Wytwarzanie i sprzedaż wyrobów, wymienionych w wykazie towarów. **Towary:** produkty farmaceutyczne, weterynaryjne i higieniczne, dietetyczne środki odżywcze dla dzieci i chorych; plastry, materiały opatrunkowe; materiały do plombowania zębów i masy odciskowe do celów dentystycznych; środki dezynfekcyjne; preparaty do niszczenia chwastów i robactwa; klasa 5.

VELACTENE

**67702.** 1990 04 09. Wander AG (Wander S.A.) (Wander Ltd.) Berno, Szwajcaria. Wytwarzanie i sprzedaż wyrobów, wymienionych w wykazie towarów. **Towary:** produkty farmaceutyczne, weterynaryjne i higieniczne, dietetyczne środki odżywcze dla dzieci i chorych; plastry, materiały opatrunkowe; materiały do plombowania zębów i masy odciskowe do celów dentystycznych; środki dezynfekcyjne; preparaty do niszczenia chwastów i robactwa; klasa 5.

NUTRODRIP

**67703.** 1990 04 09. Wander AG (Wander S.A.) (Wander Ltd.) Berno, Szwajcaria. Wytwarzanie i sprzedaż wyrobów, wymienionych w wykazie towarów. **Towary:** produkty farmaceutyczne, weterynaryjne i higieniczne, dietetyczne środki odżywcze dla dzieci i chorych; plastry, materiały opatrunkowe; materiały do plombowania zębów i masy odciskowe do celów dentystycznych; środki dezynfekcyjne; preparaty do niszczenia chwastów i robactwa; klasa 5.

DAMIRA

**67704.** 1990 04 09. Nagut Heimtiernahrung Dr. Müller GmbH & Co. KG. Lage/Lippe, Republika Federalna Niemiec. Wytwarzanie i sprzedaż wyrobów, wymienionych w wykazie towarów. **Towary:** pokarm dla zwierząt domowych; klasa 31.

NAGUT

**67705.** 1990 04 09. Nagut Heimtiernahrung Dr. Müller GmbH & Co. KG. Lage/Lippe, Republika Federalna Niemiec. Wytwarzanie i sprzedaż wyrobów, wymienionych w wykazie towarów. **Towary:** pokarm dla zwierząt domowych; klasa 31.

VIPROMIX

**67706.** 1990 04 09. Industrierwerke Lemm & Co. KG. Trier, Republika Federalna Niemiec. Wytwarzanie i sprzedaż wyrobów, wymienionych w wykazie towarów. **Towary:** obuwie, zwłaszcza buty, obuwie domowe, sandały, pantofle, obuwie rekreacyjne, dziecięce i sportowe, obuwie robocze i **przeciwdeszczowe**, wkładki do obuwia, odzież, również sportowa i rekreacyjna; klasa 25.



The logo for ROMIKA features the brand name in a bold, sans-serif font. To the right of the text is a large, stylized graphic element consisting of two thick, curved lines that form a shape reminiscent of a letter 'R' or a winged figure.

**67707.** 1990 04 09. Miles Handelsgesellschaft International GmbH & Co. Hamburg, Republika Federalna Niemiec. Wytwarzanie i sprzedaż wyrobów, wymienionych w wykazie towarów. **Towary:** odzież, zwłaszcza odzież dziecięca, damska i męska, ubrania robocze, spodnie, bluzki, bluzy, kombinezony, odzież sportowa, odzież przeciwdeszczowa, odzież spodnia, pończochy, krawaty, rękawiczki, kapelusze, odzież dziana, pulowery, buty, obuwie sportowe; klasa 25.



The logo for mc panthon features the brand name in a bold, lowercase, sans-serif font. The letters are closely spaced, and the overall style is modern and minimalist.

**67708.** 1990 04 17. Sumkyong Limited. **Suwon**, Republika Korei. Wytwarzanie i sprzedaż wyrobów, wymienionych w wykazie towarów. **Towary:** węglany, emalie, tlenki antymonowe, materiały filtracyjne, biała sadza, substancje zmętniające do emalii, metylobenzen, substancje zmętniające do szkła, pochodne benzenu, fenol do celów przemysłowych, toluen, bezwodniki, nawozy dla rolnictwa, aceton, acetylen, kwasy, chemikalia do celów przemysłowych, metan, sacharyna, fosforany (nawozy), alkohole, żywice epoksydowe (nieprzetworzone), krzem, środki do konserwacji gumy, środki rozpuszczające gumę, składniki do naprawy opon, środki zmiękczające, cement, kaolin, aldehyd amonowy, octan glinowy, amoniak, pulpa papierowa, ściernicze, talk, glikol, substancje zapobiegające zamarzaniu, alkohol etylowy; sznurowadła skórzane, smycze skórzane, skórzane pasy przez ramię, rzemienie skórzane, imitacje skóry, torby myśliwskie, torbki ręczne, plecaki, kufry, torby podróżne, parasole, parasolki; liny, sieci, namioty, worki (nie zawarte w innych klasach), włókna tekstylne, pokrowce samochodowe, plandeki, surowe włókna przędzalnicze; klasy: 1, 18, 22.



The logo for SUNKYONG features the brand name in a very large, bold, uppercase, sans-serif font. The letters are thick and closely spaced, creating a strong, impactful visual.

**67709.** 1990 04 17. Pearle, Inc. Dallas, Stany Zjednoczone Ameryki. Wytwarzanie i sprzedaż wyrobów, wymienionych w wykazie towarów. **Towary:** okulary, soczewki kontaktowe i inne produkty optyczne oraz osprzęt do wyżej wymienionych towarów; usługi w zakresie działalności detalicznych sklepów optycznych, optometrycznych oraz usługi optyczne; klasy: 9, 42.

PEARLE

**67710.** 1990 04 17. Pearle, Inc. Dallas, Stany Zjednoczone Ameryki. Wytwarzanie i sprzedaż wyrobów, wymienionych w wykazie towarów. **Towary:** okulary, soczewki kontaktowe i inne produkty optyczne oraz osprzęt do wyżej wymienionych towarów; usługi w zakresie działalności detalicznych sklepów optycznych, optometrycznych oraz usługi optyczne; klasy: 9, 42.

PEARLE OPTICAL EXPRESS

**67711.** 1990 04 17. Kim Moda S.R.L. Mediolan, Włochy. Wytwarzanie i sprzedaż wyrobów, wymienionych w wykazie towarów. **Towary:** odzież, również buty, kamasze, pantofle; klasa 25.



Kolory znaku: czarny, złoty, biały.

**67712.** 1990 04 17. Hall Brothers (Whitefield) Limited. Manchester, Wielka Brytania. Wytwarzanie i sprzedaż wyrobów, wymienionych w wykazie towarów. **Towary:** wyroby cukiernicze; klasa 30.

HALIS

**67713.** 1990 04 18. Sunseeker International (Boats) Limited. Poole, Wielka Brytania. Wytwarzanie i sprzedaż wyrobów, wymienionych w wykazie towarów. **Towary:** łodzie i ich części i wyposażenie; klasa 12.

SUNSEEKER

**67714.** 1990 04 18. Japan Tobacco, Inc. Tokio, Japonia. Wytwarzanie i sprzedaż wyrobów, wymienionych w wykazie towarów. **Towary:** tytoń w stanie surowym lub przetworzonym, artykuły dla palących, zapalki; klasa 34.

WAVE

**67715.** 1990 04 18. Zino Hygien AB. Helsingborg, Szwecja. Wytwarzanie i sprzedaż wyrobów, wymienionych w wykazie towarów. **Towary:** środki do prania i bielenia; środki do czyszczenia, polerowania, usuwania tłuszczu i ścierniwo; mydła; perfumery, olejki eteryczne, kosmetyki, środki do mycia zębów; środki do mycia włosów; klasa 3.

MOLLESSE

**67716.** 1990 04 18. Nordica S.p.A. Montebelluna Włochy. Wytwarzanie i sprzedaż wyrobów oraz świadczenie usług, wymienionych w wykazie towarów. **Towary i usługi:** środki do prania i bielenia; środki do czyszczenia, polerowania, usuwania tłuszczu i ścierniwo; mydła; perfumery, olejki eteryczne (do celów osobistych), kosmetyki, płyny do włosów; środki do mycia zębów; okulary, oprawki do okularów, okulary przeciwsłoneczne, okulary ochronne przeciwniebieskie; osłony przeciwsłoneczne, okulary sportowe, etui do okularów, łańcuszki do okularów, hełmy ochronne; metale szlachetne i ich stopy oraz przedmioty z nich wytworzone lub nimi platerowane (z wyjątkiem wyrobów nożowniczych, widelców i łyżek); wyroby jubilerskie, kamienie szlachetne; zegary i inne instrumenty chronometryczne; papier i wyroby papiernicze, tektura i wyroby z tektury; druki, czasopisma, książki; artykuły introligatorskie; fotografie; papeteria; materiały do klejenia (dla papeterii); artykuły dla artystów plastyków; pędzle; maszyny do pisania i artykuły biurowe (z wyjątkiem mebli); materiały do uczenia się i do nauczania (z wyjątkiem aparatów); karty do gry; czcionki i klisze drukarskie; bagaże i wyroby ze skóry, torby szaszetki, torebki ręczne i specjalne torby stosowane w sporcie do zabezpieczania wyposażenia i odzieży sportowej, torby podróżne, torby na buty narciarskie, paski do toreb, tornistry, worki szkolne, teczki, portfele, portmonetki; tkaniny, nakrycia na łóżka i stoły, artykuły włókiennicze nie zawarte w innych klasach; buty narciarskie, buty na po-nartach, buty hokejowe, buty, kamasze, pantofle; odzież sportowa, nakrycia głowy, odzież w stylu klasycznym i wypoczynkowa; futerały na narty, getry narciarskie, kijki narciarskie, rakiety, wiązania do nart wyczynowych; wyposażenie i osprzęt - gimnastyczny i sportowy; poradnictwo w zakresie formalności związanych z zakładaniem, organizacją, wyposażeniem sklepów oraz sztydów sklepowych; klasy: 3, 9, 14, 16, 18, 24, 25, 28, 42.

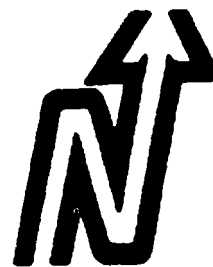

**67717.** 1990 04 18. Nordica S.p.A. Montebelluna, Włochy. Wytwarzanie i sprzedaż wyrobów oraz świadczenie usług, wymienionych w wykazie towarów. **Towary i usługi:** środki do prania i bielenia; środki do czyszczenia, polerowania, usuwania tłuszczu i ścierniwo; mydła; perfumery, olejki eteryczne (do celów osobistych), kosmetyki, płyny do włosów; środki do mycia zębów; okulary, oprawki do okularów, okulary przeciwsłoneczne, okulary ochronne przeciwniebieskie; osłony przeciwsłoneczne, okulary sportowe, etui do okularów, łańcuszki do okularów, hełmy ochronne; metale szlachetne i ich stopy oraz przedmioty z nich wytworzone lub nimi platerowane (z wyjątkiem wyrobów nożowniczych, widelców i łyżek); wyroby jubilerskie, kamienie szlachetne; zegary i inne instrumenty chronometryczne; papier i wyroby papiernicze, tektura i wyroby z tektury; druki, czasopisma, książki; artykuły introligatorskie; fotografie; papeteria; materiały do klejenia (dla papeterii); artykuły dla artystów plastyków; pędzle; maszyny do pisania i artykuły biurowe (z wyjątkiem mebli); materiały do uczenia się i do nauczania (z wyjątkiem aparatów); karty do gry; czcionki i klisze drukarskie; bagaże i wyroby ze skóry, torby szaszetki, torebki ręczne i specjalne torby stosowane w sporcie do zabezpieczania wyposażenia i odzieży sportowej, torby podróżne, torby na buty narciarskie, paski do toreb, tornistry, worki szkolne, teczki, portfele, portmonetki; tkaniny, nakrycia na łóżka i stoły, artykuły włókiennicze nie zawarte w innych klasach; buty narciarskie, buty na po-nartach, buty hokejowe, buty, kamasze, pantofle; odzież sportowa, nakrycia głowy, odzież w stylu klasycznym i wypoczynkowa; futerały na narty, getry narciarskie, kijki narciarskie, rakiety, wiązania do nart wyczynowych; wyposażenie i

osprzęt - gimnastyczny i sportowy; poradnictwo w zakresie formalności związanych z zakładaniem, organizacją, wyposażeniem sklepów oraz sztyków sklepowych; klasy: 3, 9, 14, 16, 18, 24, 25, 28, 42.



**67718.** 1990 04 18. Warner-Lambert Company. Morris Plains, Stany Zjednoczone Ameryki. Wytwarzanie i sprzedaż wyrobów, wymienionych w wykazie towarów. **Towary:** środki chemiczne oraz surowce stosowane między innymi w przemyśle chemicznym; klasa 1.

NOVON

**67719.** 1990 04 19. Zakłady Techniki Medycznej w Koszalinie. Koszalin, Polska. Wytwarzanie i sprzedaż wyrobów, wymienionych w wykazie towarów. **Towary:** narzędzia chirurgiczne, maszyny do obróbki i pakowania; klasy: 7, 10.



**67720.** 1990 04 19. Kryptonite Corporation. Boston, Stany Zjednoczone Ameryki. Wytwarzanie i sprzedaż wyrobów, wymienionych w wykazie towarów. **Towary:** zamki i mechanizmy zamykające, zwłaszcza zamki w kształcie litery U, rurowe mechanizmy zamykające, połączone ze sobą zamki i kable, kłódki, kable zabezpieczające, wsporniki nośne i obudowy do nich stosowane do motorowerów, motocykli, samochodów; zamki i mechanizmy do użytku ogólnego; klasa 6.

KRYPTONITE

**67721.** 1990 04 20. Centrum Techniki Dźwigowej „Polift” Sp. z o.o. Warszawa, Polska. Wytwarzanie i sprzedaż wyrobów, wymienionych w wykazie towarów. **Towary:** hydrauliczne dźwigi osobowo-towarowe, dźwigi teatralne, sceny i podesty teatralne z napędem hydraulicznym, hydrauliczne urządzenia rozrywkowe; klasy: 7, 28.

POLIFT

**67722.** 1990 04 20. Alamo Rent-A-Car, Inc. Fort Lauderdale, Stany Zjednoczone Ameryki. Świadczenie usług, wymienionych w wykazie usług. **Usługi:** wynajem i dzierżawa (leasing) samochodów; klasa 39.

ALAMO

**67723.** 1990 04 26. „Marmet” Sp. z o.o. Szczecin, Polska. Wytwarzanie i sprzedaż wyrobów, wymienionych w wykazie towarów. **Towary:** metalowe konstrukcje, zwłaszcza dla przenośnych pomieszczeń mieszkalnych, biurowych, ambulatoryjnych, sanitarnych, chłod-

niczych, gastronomicznych, warsztatowych, pojazdy pływające, urządzenia do poruszania się po wodzie (w szczególności do wydobywania złóż aluwiowych), urządzenia do poruszania się pod wodą, projektowanie, dokumentacja techniczna, konstrukcyjna i technologiczna, ekspertyzy, konsultacje, nadzory; klasy: 6, 12, 42.

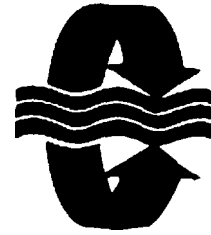

Kolory znaku: niebieski, amarantowy.

**67724.** 1990 04 27. Jaworskie Zakłady Chemii Gospodarczej „Polena”. Jawor, Polska. Wytwarzanie i sprzedaż wyrobów, wymienionych w wykazie towarów. **Towary:** środki do prania, mycia, czyszczenia i szorowania; klasa 3.

DIAMENT

**67725.** 1990 04 27. Jaworskie Zakłady Chemii Gospodarczej „Polena”. Jawor, Polska. Wytwarzanie i sprzedaż wyrobów, wymienionych w wykazie towarów. **Towary:** kosmetyki; klasa 3.

JOWITA

**67726.** 1990 04 27. Jaworskie Zakłady Chemii Gospodarczej „Polena”. Jawor, Polska. Wytwarzanie i sprzedaż wyrobów, wymienionych w wykazie towarów. **Towary:** środki do prania, mycia, czyszczenia i szorowania; klasa 3.

UNIMAX

**67727.** 1990 04 27. Jaworskie Zakłady Chemii Gospodarczej „Polena”. Jawor, Polska. Wytwarzanie i sprzedaż wyrobów, wymienionych w wykazie towarów. **Towary:** środki do prania, mycia, czyszczenia i szorowania; klasa 3.

MAXI

**67728.** 1990 04 27. Spółdzielnia Inwalidów „Świt”. Warszawa, Polska. Wytwarzanie i sprzedaż wyrobów, wymienionych w wykazie towarów. **Towary:** przenośna lampa chemiluminescencyjna jako źródło światła sygnalizacyjnego; klasa 9.

ŚWIETLIK

**67729.** 1990 04 30. Automation Construction Trade Co. Ltd. Katowice, Polska. Wytwarzanie i sprzedaż wyrobów, wymienionych w wykazie towarów. **Towary:** metalowe materiały budowlane, metalowe konstrukcje, wyroby ślusarskie, rury metalowe, inne wyroby z metali, w szczególności zbiorniki, pojemniki, palety, maszyny, urządzenia i części zamienne dla przetwarzania informacji i automatyzacji procesów zarządzania, systemy informatyczne, urządzenia i systemy zabezpieczające i ochronne, w szczególności przeciwwłamaniowe, przeciwoż-

rowe urządzenia elektroniczne teletechniczne, w szczególności komputery, przyczepy z przeznaczeniem dla rolnictwa i do transportu drogowego; materiały budowlane, masy bitumiczne do pokrywania dachów, masy uszczelniające i konserwujące; klasy: 6, 9, 12, 19.



Kolory znaku: granatowy, czerwony.

67730. 1990 04 27. Jaworskie Zakłady Chemii Gospodarczej „Polena”. Jawor, Polska. Wytwarzanie i sprzedaż wyrobów, wymienionych w wykazie towarów. **Towary:** nawozy sztuczne; klasa 1.

JAWIT

67731. 1990 05 09. Przedsiębiorstwo Handlowo-Produkcyjne „Brabork” Spółka z o.o. Warszawa, Polska. Wytwarzanie i sprzedaż wyrobów, wymienionych w wykazie towarów. **Towary:** dekodery teletextu, reklama, usługi serwisowe; klasy: 9, 35, 37.



Kolory znaku: czerwony, czarny, biały.

67732. 1990 05 09. Przedsiębiorstwo Handlowo-Produkcyjne „Brabork” Spółka z o.o. Warszawa, Polska. Wytwarzanie i sprzedaż wyrobów, wymienionych w wykazie towarów. **Towary:** dekodery teletextu, reklama, usługi serwisowe; klasy: 9, 35, 37.



Kolory znaku: zielony, czarny, biały.

67733. 1990 05 09. Przedsiębiorstwo Handlowo-Produkcyjne „Brabork” Spółka z o.o. Warszawa, Polska. Wytwarzanie i sprzedaż wyrobów, wymienionych w wykazie towarów. **Towary:** dekodery teletextu, reklama, usługi serwisowe; klasy: 35, 42.



67734. 1990 05 10. Montana Aussenhandelsgesellschaft mbH. Hamburg, Republika Federalna Niemiec. Wytwarzanie i sprzedaż wyrobów, wymienionych w wykazie towarów. **Towary:** wyroby tytoniowe, papierosy; klasa 34.



67735. 1990 05 14. Przedsiębiorstwo Chemii Gospodarczej „Polena” w Ścinawie. Ścinawa, Polska. Wytwarzanie i sprzedaż wyrobów, wymienionych w wykazie towarów. **Towary:** środki do prania i bielenia; środki do czyszczenia, polerowania, odtłuszczenia i ścierania, mydła; klasa 3.

LAMBADA

67736. 1990 05 14. Przedsiębiorstwo Chemii Gospodarczej „Polena” w Ścinawie. Ścinawa, Polska. Wytwarzanie i sprzedaż wyrobów, wymienionych w wykazie towarów. **Towary:** środki do prania i bielenia; środki do czyszczenia, polerowania, odtłuszczenia i ścierania, mydła; klasa 3.

WERA - 95

67737. 1990 05 14. Przedsiębiorstwo Chemii Gospodarczej „Polena” w Ścinawie. Ścinawa, Polska. Wytwarzanie i sprzedaż wyrobów, wymienionych w wykazie towarów. **Towary:** środki do prania i bielenia; środki do czyszczenia, polerowania, odtłuszczenia i ścierania, mydła; klasa 3.

TWIST

**67738.** 1990 05 14. Przedsiębiorstwo Chemii Gospodarczej „Polena” w Ścinawie. Ścinawa, Polska. Wytwarzanie i sprzedaż wyrobów, wymienionych w wykazie towarów. **Towary:** środki do prania i bielenia; środki do czyszczenia, polerowania, odtłuszczania i ścierania, mydła; klasa 3.

AWA — SUPER

**67739.** 1990 05 14. Finanziaria Les Copains S.p.A. Bolonia, Włochy. Wytwarzanie i sprzedaż wyrobów, wymienionych w wykazie towarów. **Towary:** perfumy, kosmetyki, mydła; klasa 3.

## LES COPAINS

**67740.** 1990 05 16. Wytwórnia Surowiec i Szczeponek w Krakowie. Kraków, Polska. Wytwarzanie i sprzedaż wyrobów, wymienionych w wykazie towarów. **Towary:** produkty farmaceutyczne; klasa 5.

## A C N E V A C

**67741.** 1990 03 06. Włodzimierz Perek. Łódź, Polska. Wytwarzanie i sprzedaż wyrobów, wymienionych w wykazie towarów. **Towary:** tworzywa sztuczne do pakowania, tkaniny, wyroby tekstylne, wstążki; klasy: 16, 24, 26.

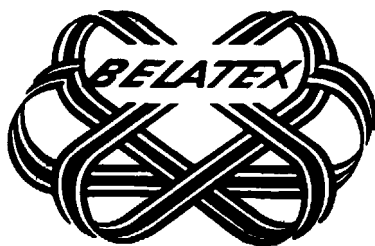

Kolory znaku: żółty, zielony, czerwony, czarny, biały.

**67742.** 1990 05 18. Przedsiębiorstwo Budownictwa Energetycznego i Przemysłowego „Energ-Export”. Warszawa, Polska. Wytwarzanie i sprzedaż wyrobów oraz świadczenie usług, wymienionych w wykazie towarów. **Towary i usługi:** metalowe materiały budowlane, aparaty do wytwarzania pary, wyroby z papieru i kartonu, materiały budowlane

niemetalowe, wyroby drewna, reklama, transport i magazynowanie, obróbka materiałów, nauczanie i rozrywki; klasy: 6, 11, 16, 19, 20, 35, 37, 39, 40, 41.



**67743.** 1990 05 21. Zakłady Przemysłu Dzwiańskiego „Mewa”. Biłgoraj, Polska. Wytwarzanie i sprzedaż wyrobów, wymienionych w wykazie towarów. **Towary:** bielizna dziecięca, młodzieżowa i damska z jedwabiu i mieszanek, rajtuzy cienkie młodzieżowe i damskie z elastylu, rajtuzy grube dziecięce i młodzieżowe z anilany i bawełny, ubiory wierzchnie dziecięce i młodzieżowe z anilany; klasa 25.

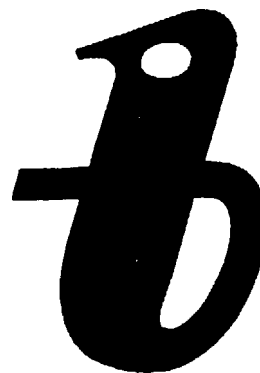

**67744.** 1990 05 21. Fabryka Wyrobów Tłoczonych. Bolechowo, Polska. Wytwarzanie i sprzedaż wyrobów oraz świadczenie usług, wymienionych w wykazie towarów. **Towary i usługi:** wyroby metalowe dla kolei, wyroby metalowe dla transportu, maszyny do przeróbki mięsa, grzejniki, butle do gazu, metalowe wyroby tłoczone, betoniarki, dachówki metalowe, narzędzia rolnicze, narzędzia i przyrządy z napędem elektrycznym, pneumatycznym, hydraulicznym, aparaty i przyrządy elektryczne, aparaty oświetleniowe i grzewcze, amunicja i pociski, naczynia i narzędzia metalowe dla gospodarstw domowych, obróbka materiałów; klasy: 6, 7, 8, 9, 11, 13, 21, 40.

PRESSTA

**67745.** 1990 05 21. Fabryka Wyrobów Tłoczonych. Bolechowo, Polska. Wytwarzanie i sprzedaż wyrobów oraz świadczenie usług, wymienionych w wykazie towarów. **Towary i usługi:** wyroby metalowe dla kolei, wyroby metalowe dla transportu, maszyny do przeróbki mięsa, grzejniki, butle do gazu, metalowe wyroby tłoczone, betoniarki, dachówki metalowe, narzędzia rolnicze, narzędzia i przyrządy z napędem elektrycznym, pneumatycznym, hydraulicznym, aparaty i przy-

rządy elektryczne, aparaty oświetleniowe i grzewcze, amunicja i pociski, naczynia i narzędzia metalowe dla gospodarstw domowych, obróbka materiałów; klasy: 6, 7, 8, 9, 11, 13, 21, 40.



Kolory znaku: czarny, niebieski, biały.

**67746.** 1990 05 21. The Upjohn Company. Kalamazoo, Stany Zjednoczone Ameryki. Wytwarzanie i sprzedaż wyrobów, wymienionych w wykazie towarów. **Towary:** urządzenia do dozowania leków przy zapaleniu wymion u zwierząt; klasa 10.

FLEXI — CAP

**67747.** 1990 05 22. Desitin Arzneimittel GmbH. Hamburg, Republika Federalna Niemiec. Wytwarzanie i sprzedaż wyrobów, wymienionych w wykazie towarów. **Towary:** produkty farmaceutyczne, weterynaryjne i higieniczne, dietetyczne środki odżywcze dla dzieci i chorych, plastry, materiały opatrunkowe, materiały do plombowania zębów i masa odciskowa do celów dentystycznych, środki dezynfekcyjne, preparaty do niszczenia chwastów i robactwa; klasa 5.

MIMONIL

**67748.** 1990 05 22. Desitin Arzneimittel GmbH. Hamburg, Republika Federalna Niemiec. Wytwarzanie i sprzedaż wyrobów, wymienionych w wykazie towarów. **Towary:** produkty farmaceutyczne, weterynaryjne i higieniczne, dietetyczne środki odżywcze dla dzieci i chorych, plastry, materiały opatrunkowe, materiały do plombowania zębów i masa odciskowa do celów dentystycznych, środki dezynfekcyjne, preparaty do niszczenia chwastów i robactwa; klasa 5.

ORFIRIL

**67749.** 1990 05 24. Zakłady Transformatorów Radiowych „Zatra”. Skiermiewice, Polska. Wytwarzanie i sprzedaż wyrobów, wymienionych w wykazie towarów. **Towary:** transformatory i dławiki małej mocy, rdzenie zwijane do transformatorów małej mocy, zasilacze sieciowe małej mocy do sprzętu elektronicznego, inne podzespoły indukcyjne oraz zespoły elektroniczne; klasy: 6, 9, 11, 14.



**67750.** 1990 05 24. Udo Classen Handelsgesellschaft m.b.H. Kempen, Republika Federalna Niemiec. Wytwarzanie i sprzedaż wyrobów, wymienionych w wykazie towarów. **Towary:** duże i małe urządzenia

elektryczne, mianowicie kochery do jaj, opiekacze z pokrywą i bez pokrywy, urządzenia do spawania folii, ekspresy do kawy, ekspresy do herbaty, ekspresy do kawy i herbaty, uniwersalne przyrządy tnące, wiszące suszarki do gabinetów fryzjerskich, suszarki do włosów, akumulatorowe odkurzacze, grzejniki olejowe, kuchenki elektryczne, dmuchawy, szafy chłodnicze z absorberem, szafy chłodnicze sprężarkowe, zamrażarki szufladowe, zamrażarki szafkowe, zamrażarki skrzyniowe, zestawy zamrażarkowo-chłodziarkowe, suszarki do bielizny, pochłaniacze oparów, filtry z wkładem węgla aktywnego, automaty pralnicze, lokówki, żelazka, elektryczne szczotki do mycia zębów, prasy do soku, urządzenia do napromieniowania nadfioletem do celów kosmetycznych i naukowo-technicznych, płyty grzewcze, urządzenia do frytek, miksery, elektryczne otwieracze do puszek, natryski do ust, wentylatory; elektroniczne i elektrotechniczne aparaty, w tym odbiorniki radiowe i telewizyjne, gramofony, odtwarzacze do dźwiękowych płyt laserowych, odtwarzacze do płyt kompaktowych, odtwarzacze do laserowych płyt video, magnetofony, magnetofony kasetowe, mianowicie magnetofony audio i video, dostrajacze, wzmacniacze elektroakustyczne, płyty gramofonowe, kamery video, miniodbiorniki telewizyjne, dyktafony, radia z zegarami, radia do samochodów, głośniki, słuchawki, przenośne urządzenia radiowe i dźwiękowe, powyższe urządzenia i ich kombinacje również jako zestawy; klasy: 7, 9, 11, 14, 21.



**70537.** 1989 03 17. „POLNISSKOSHER” Spółka z o.o. Warszawa, Polska. Wytwarzanie i sprzedaż wyrobów, wymienionych w wykazie towarów. **Towary:** napoje alkoholowe koszerne; klasa 33.

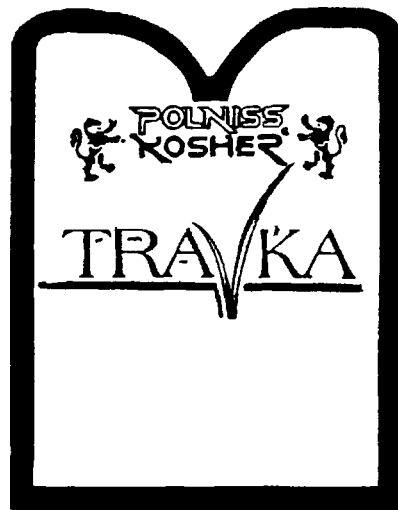

Kolory znaku: zielony, złoty, czarny, biały.

70538. 1989 03 17. „POLNISSKOSHER” Spółka z o.o. Warszawa, Polska. Wytwarzanie i sprzedaż wyrobów, wymienionych w wykazie towarów. **Towary:** napoje alkoholowe koszerne; klasa 33.



Kolory znaku: niebieski, biały, czarny, srebrny.

70540. 1989 03 17. „POLNISSKOSHER” Spółka z o.o. Warszawa, Polska. Wytwarzanie i sprzedaż wyrobów, wymienionych w wykazie towarów. **Towary:** wyroby koszerne; klasa 33.

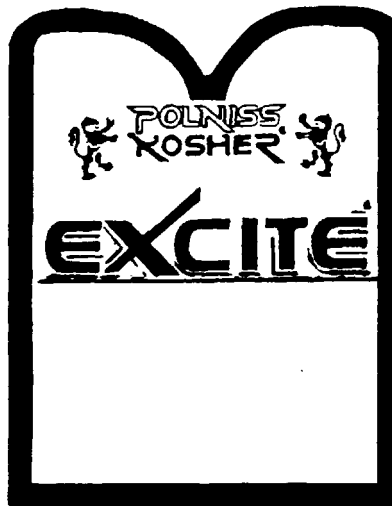

Kolory znaku: granatowy, srebrny, biały.

19

70539. 198903 17. „POLNISSKOSHER” Spółka z o.o. Warszawa, Polska. Wytwarzanie i sprzedaż wyrobów, wymienionych w wykazie towarów. **Towary:** napoje alkoholowe koszerne; klasa 33.



Kolory znaku: czerwony, złoty, czarny, biały.

**DECYZJE O PRZEDŁUŻENIU PRAWA Z REJESTRACJI ZNAKU TOWAROWEGO**

*Grubym drukiem jest podany numer rejestru znaku towarowego. Po numerze rejestru są zamieszczone: data, do której przedłużono prawo z rejestracji oraz numer Wiadomości Urzędu Patentowego, w którym opublikowano o zarejestrowaniu danego znaku. Następnie publikowany jest chroniony znak towarowy.*

22542—	2002 03 16	22828—	2002 06 15
	WUP 4/32		<b>WUP 7,8/32</b>

NEOPOST

NICHROME

30781 —	2000 12 09
	<b>WUP 1/41</b>

MAS

35777 —	2002 06 27
	WUP 5/52

**PYREX**

35795— 2002 07 15  
WUP 5/52

REGITINE

35874— 2002 08 29  
WUP 5/52

LEOCILLIN

43307 — 2002 05 28  
WUP 5/6243089— 2002 02 13  
WUP 2/62

DEHYDOL

43090— 2002 02 14  
WUP 2/62

COMPERLAN

43091 — 2002 02 14  
WUP 2/6243308 — 2002 05 28  
WUP 5/62

MONTCLAIR

43362— 2002 07 13  
WUP 5/62ESSENTIALE 303  
NATTERMANN43390 — 2002 08 08  
WUP 5/6243267 — 2002 05 07  
WUP 4/6243418 — 2002 08 24  
WUP 6/62

RHODIAROME



43509 — 2002 10 10  
WUP 1/63



50813 — 2002 07 14  
WUP 1/73



50855 — 2002 04 27  
WUP 1/73

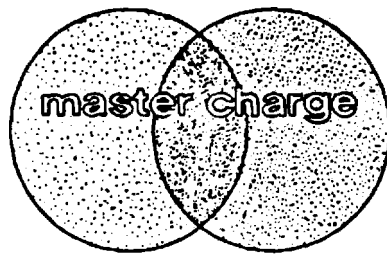

50577 — 2002 01 12  
WUP 5/72



50856 — 2002 04 27  
WUP 1/73

MASTER CHARGE

50891 — 2002 08 12  
WUP 1/73

VENZAR

50611 — 2002 02 18  
WUP 5/72

ELANCO

50677 — 2002 04 19  
WUP 5/72

MERLIN GERIN

50894 — 2002 08 22  
WUP 1/73

50811 — 2002 07 14  
WUP 1/73

CHAMBELLAN

50812 — 2002 07 14  
WUP 1/73

CREMIS

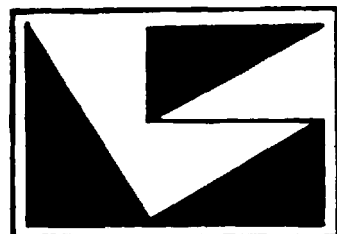

50905 — 2002 07 14  
WUP 1/73

BABYBEL

50906 — 2002 07 14  
WUP 1/73

BONBEL

51132 — 2002 09 19  
WUP 3/73

NORITAKE

50946 — 2002 07 07  
WUP 1/73

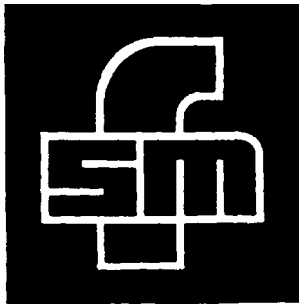
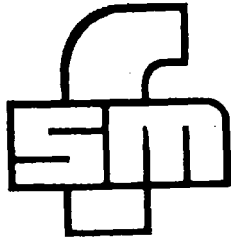

50952 — 2002 09 04  
WUP 1/73

SILTEG

50980 — 2002 07 14  
WUP 1/73



51154 — 2002 07 03  
WUP 3/73



51678 — 2002 08 26  
WUP 6/73

KANTHAL

52171 — 2003 07 04  
WUP 4/74

BLOCADREN

52346 — 2003 07 09  
WUP 6/74

SINEMET

59194 — 2002 02 02  
WUP 3/84

T R W

59307 — 2002 06 18  
WUP 3/84



59308 — 2002 06 28  
WUP 3/84

CEMI

59321 — 2002 07 15  
WUP 3/84



59324 — 2002 08 26  
WUP 3/84

DECIS

59335 — 2002 04 23  
WUP 6/84



59336 — 2002 04 23  
WUP 6/84



59349— 2002 07 26  
WUP 6/84

STEFFNER

59352— 2002 08 23  
WUP 6/84

TRACRIUM

59472 — 2002 08 25  
WUP 7/84

WELLFERON

59522 — 2002 06 24  
WUP 2/85

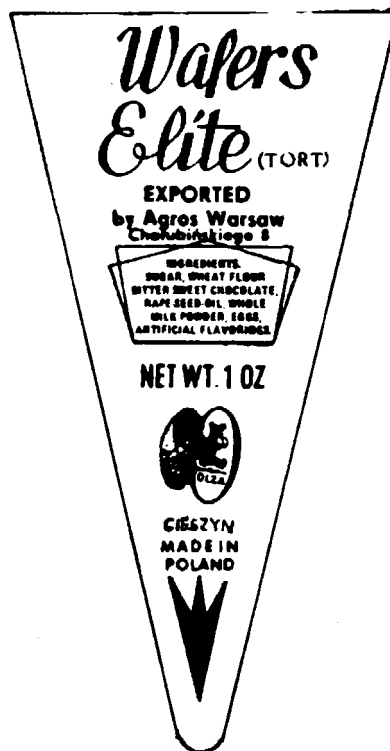

59541 — 2002 08 05  
WUP 2/85



59598 — 2002 10 04  
WUP 2/85



59621- 2002 11 18  
WUP 3/85



59668 - 2002 06 24  
WUP 3/85

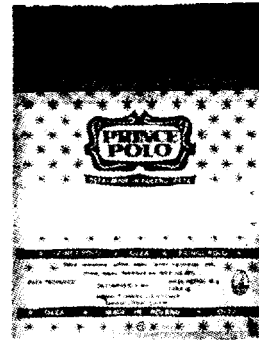

59666 - 2002 06 24  
WUP 3/85



59675- 2002 12 13  
WUP 3/85



59667 - 2002 06 24  
WUP 3/85

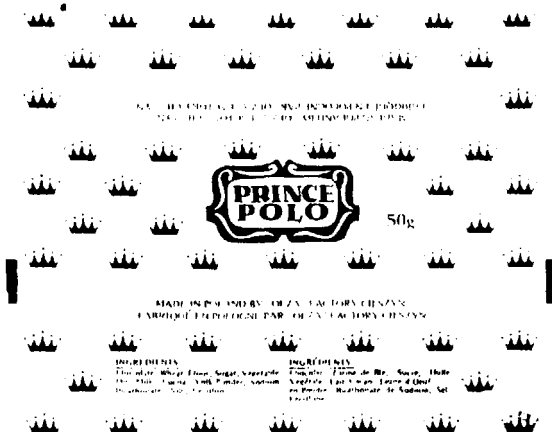

59676- 2002 12 13  
WUP 3/85



59684 — 2002 06 24  
WUP 3/85

PRINCE POLO



59685 — 2002 06 24  
WUP 3/85

59711 — 2002 12 14  
WUP 6/85

WELLCOME

59834 — 2002 08 19  
WUP 7/85

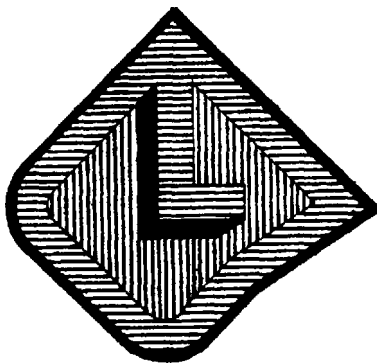

60079 — 2002 08 03  
WUP 8/85

HEPANOSTIKA

20

### ZBYCIE PRAWA Z REJESTRACJI ZNAKU TOWAROWEGO

*Grubym drukiem są podane numery rejestru znaków towarowych. Po numerze rejestru jest zamieszczona data dokonania wpisu w rejestrze znaków towarowych oraz treść wpisu.*

**22542.** 1992 09 17 wykreślono wpis „Compagnie Industrielle des Telecommunications **CIT-Alcatel**” i dokonano wpisu „ALCATEL”, wykreślono wpis „ALCATEL” i dokonano wpisu „Alcatel Telecommunications”, wykreślono powyższy wpis i dokonano wpisu „Alcatel CIT”, wykreślono wpis „Alcatel CIT” i dokonano wpisu „**MARITEL**”, wykreślono wpis „**MARITEL**” i dokonano wpisu „Alcatel CIT”, wykreślono wpis „Alcatel CIT” oraz „Paryż, Francja” i dokonano wpisu „Neopost Limited” oraz „Romford, Essex, Wielka Brytania”.

**48424.** 1992 09 11 wykreślono wpis „Stauffer Chemical Company” oraz „Westport, Connecticut, Stany Zjednoczone Ameryki” i dokonano wpisu „ICI Americas Inc.” oraz „Wilmington, Delaware, Stany Zjednoczone Ameryki”.

**49161.** 1992 09 11 wykreślono wpis „Nowy Jork, Nowy Jork, Stany Zjednoczone Ameryki” i dokonano wpisu „Westport, Connecticut, Stany Zjednoczone Ameryki”, wykreślono wpis „Stauffer Chemical Company” oraz „Westport, Connecticut, Stany Zjednoczone Ameryki” i dokonano wpisu „ICI Americas Inc.” oraz „Wilmington, Delaware, Stany Zjednoczone Ameryki”.

**49303.** 1992 09 11 wykreślono wpis „Nowy Jork, Nowy Jork, Stany Zjednoczone Ameryki” i dokonano wpisu „Westport, Connecticut, Stany Zjednoczone Ameryki”, wykreślono wpis „Stauffer Chemical Company” oraz „Westport, Connecticut, Stany Zjednoczone Ameryki” i dokonano wpisu „ICI Americas Inc.” oraz „Wilmington, Delaware, Stany Zjednoczone Ameryki”.

**50602.** 1992 09 11 wykreślono wpis „Nowy Jork, Nowy Jork, Stany Zjednoczone Ameryki” i dokonano wpisu „Westport, Connecticut, Stany Zjednoczone Ameryki”, wykreślono wpis „Stauffer Chemical Company” oraz „Westport, Connecticut, Stany Zjednoczone Ameryki” i dokonano wpisu „ICI Americas Inc.” oraz „Wilmington, Delaware, Stany Zjednoczone Ameryki”.

**50603.** 1992 09 11 wykreślono wpis „Nowy Jork, Nowy Jork, Stany Zjednoczone Ameryki” i dokonano wpisu „Westport, Connecticut, Stany Zjednoczone Ameryki”, wykreślono wpis „Stauffer Chemical Company” oraz „Westport, Connecticut, Stany Zjednoczone Ameryki” i dokonano wpisu „ICI Americas Inc.” oraz „Wilmington, Delaware, Stany Zjednoczone Ameryki”.

**51739.** 1992 09 14 wykreślono wpis „Revlon, Inc. (Delaware corporation)” oraz „Nowy Jork, Nowy Jork, Stany Zjednoczone Ameryki” i dokonano wpisu „Revlon (Suisse) S.A.” oraz „Zurych, Szwajcaria”.

**51973.** 1992 09 11 wykreślono wpis „Stauffer Chemical Company” oraz „Westport, Connecticut, Stany Zjednoczone Ameryki” i dokonano wpisu „ICI Americas Inc.” oraz „Wilmington, Delaware, Stany Zjednoczone Ameryki”.

**52597.** 1992 09 11 wykreślono wpis „Stauffer Chemical Company” oraz „Westport, Connecticut, Stany Zjednoczone Ameryki” i dokonano wpisu „ICI Americas Inc.” oraz „Wilmington, Delaware, Stany Zjednoczone Ameryki”.

**53414.** 1992 09 14 wykreślono wpis „*Ettablissement Fourcroy S.A., Francine Thielemans, veuve de Mr Richard, Mela Anstalt*” oraz „*Bruksela, Belgia*” i dokonano wpisu „*SOPROMA S.A.*” oraz „*Genewa, Szwajcaria*”.

**54511.** 1992 09 14 wykreślono wpis „*Meier-Schenk AG (Meier-Schenk SA)*” oraz „*Wallisellen, Szwajcaria*” i dokonano wpisu „*Pan-Isovit Holding AG*” oraz „*Pfaeffikon, Szwajcaria*”, wykreślono powyższy wpis i dokonano wpisu „*Pan-Isovit AG*” oraz „*Zurych, Szwajcaria*”.

**54927.** 1992 09 14 wykreślono wpis „*GORIA/S*” oraz „*Kolding, Dania*” i dokonano wpisu „*GORI ALL - Wood International A/S*” oraz „*Kolding, Dania*”, wykreślono powyższy wpis i dokonano wpisu „*GORI AF 1902 A/S*” oraz „*Kolding, Dania*”, wykreślono powyższy wpis i dokonano wpisu „*S. Dyrup & Co. A/S*” oraz „*Soborg, Dania*”.

**56726.** 1992 09 11 wykreślono wpis „*Stauffer Chemical Company*” oraz „*Westport, Connecticut, Stany Zjednoczone Ameryki*” i dokonano wpisu „*ICI Americas Inc.*” oraz „*Wilmington, Delaware, Stany Zjednoczone Ameryki*”.

**57206.** 1992 09 11 wykreślono wpis „*Stauffer Chemical Company*” oraz „*Westport, Connecticut, Stany Zjednoczone Ameryki*” i dokonano wpisu „*ICI Americas Inc.*” oraz „*Wilmington, Delaware, Stany Zjednoczone Ameryki*”.

**59723.** 1992 09 14 wykreślono wpis „*Pecten Chemicals, Inc.*” oraz „*Houston, Texas, Stany Zjednoczone Ameryki*” i dokonano wpisu „*Shell International Petroleum Company Limited*” oraz „*Londyn, Wielka Brytania*”.

**60202.** 1992 09 11 wykreślono wpis „*Stauffer Chemical Company*” oraz „*Westport, Connecticut, Stany Zjednoczone Ameryki*” i dokonano wpisu „*ICI Americas Inc.*” oraz „*Wilmington, Delaware, Stany Zjednoczone Ameryki*”.

**60966.** 1992 09 11 wykreślono wpis „*Stauffer Chemical Company*” oraz „*Westport, Connecticut, Stany Zjednoczone Ameryki*” i dokonano wpisu „*ICI Americas Inc.*” oraz „*Wilmington, Delaware, Stany Zjednoczone Ameryki*”.

**62263.** 1992 09 11 wykreślono wpis „*Stauffer Chemical Company*” oraz „*Westport, Connecticut, Stany Zjednoczone Ameryki*” i dokonano wpisu „*ICI Americas Inc.*” oraz „*Wilmington, Delaware, Stany Zjednoczone Ameryki*”.

21

#### UDZIELENIE LICENCJI

*Grubym drukiem są podane numery rejestru znaków towarowych. Po numerze rejestru jest zamieszczona data dokonania wpisu w rejestrze znaków towarowych oraz treść wpisu.*

**58782.** 1992 09 14 dokonano wpisu „*Institut Pasteur, Paryż, Francja*” upoważnił „*Institut Merieux, Lyon, Francja*” do używania znaku towarowego „*HEVAC PASTEUR*”

22

#### DECYZJE O WYGAŚNIĘCIU PRAWA Z REJESTRACJI ZNAKU TOWAROWEGO

*Grubym drukiem są podane numery rejestru znaków towarowych. Po numerze rejestru jest zamieszczona data wygaśnięcia prawa z rejestracji oraz wskazana treść decyzji.*

Prawo z rejestracji wygasło w całości

**59178** - 1992 05 25

**63952** - 1992 06 11

**59371** - 1992 04 02

**69415** - 1992 05 04

**59479-1992** 08 26

**59541** - 1992 08 05 prawo z rejestracji znaku towarowego wygasło w części dotyczącej: „*sprzęt akustyczno-medyczny, precyzyjno-mechaniczny sprzęt do celów medycznych*”, jednocześnie wykreślono klasę „**10**”.

23

#### ZMIANY W REJESTRZE ZNAKÓW TOWAROWYCH

(dotyczące uprawnionego z tytułu rejestracji znaku towarowego, wykazu towarów, zaklasyfikowania towarów, regulaminu znaku wspólnego, sprostowania oczywistej omyłki).

*Grubym drukiem są podane numery rejestru znaków towarowych. Po numerze rejestru jest zamieszczona data dokonania wpisu w rejestrze znaków towarowych oraz treść wpisu.*

**22828.** 1992 09 17 wykreślono cały wykaz towarów oraz wszystkie klasy i dokonano wpisu „*druty odporowe*”, klasa „**9**”

**30781.** 1992 09 14 wykreślono wpis „*Továrný strojirenske techniky, koncern*” oraz „*Praga, Czechosłowacja*” i dokonano wpisu „*KOVOSVIT statni podnik*” oraz „*Sezimovo Ústi, Czechosłowacja*”.

**30781.** 1992 09 14 wykreślono wpis „*KOVOSVIT statni podnik*” oraz „*Sezimovo Ústi, Czechosłowacja*” i dokonano wpisu „*KOVOSVIT a.s.*” oraz „*Sezimovo Ústi, Czechosłowacja*”.

**39658.** 1992 09 14 wykreślono wpis „*VEB Thermos Lengewiesen*” oraz „*Lengewiesen, Niemiecka Republika Demokratyczna*” i dokonano wpisu „*Lengewiesener Thermos GmbH*” oraz „*Lengewiesen, Niemcy*”, wykreślono powyższy wpis i dokonano wpisu „*Thermos GmbH*” oraz „*Lengewiesen, Niemcy*”.

**43267.** 1992 09 17 wykreślono wpis „*Přerovskoe storjirny, narodni podnik*” oraz „*Přerov, Czechosłowacja*” i dokonano wpisu „*CKD Praha, oborovy podnik*” oraz „*Praga, Czechosłowacja*”, wykreślono powyższy wpis i dokonano wpisu „*Přerovske storjirny, narodni podnik*” oraz „*Přerov, Czechosłowacja*”, wykreślono powyższy wpis i dokonano wpisu „*Přerovskoe storjirny, akciova společnost*” oraz „*Přerov, Czechosłowacja*”.

**44952.** 1992 09 07 wykreślono wpis „*Fabryka Maszyn Budowlanych i Lokomotyw „BUMAR — FABLOK” im. Feliksa Dzierżyńskiego*” i dokonano wpisu „*Fabryka Maszyn Budowlanych i Lokomotyw „BUMAR — FABLOK” Spółka Akcyjna*”.

**45640.** 1992 09 17 wykreślono wpis „*Castle and Cooke Inc.*” oraz „*Honolulu, Hawaje, Stany Zjednoczone Ameryki*” i dokonano wpisu „*Dole Food Company, Inc.*” oraz „*San Francisco, Kalifornia, Stany Zjednoczone Ameryki*”.

45827. 1992 10 01 wykreślono wpis „Ursus k/Warszawy, Polska” i dokonano wpisu „Warszawa, Polska”.

46962. 1992 09 07 wykreślono wpis „Zakłady Przemysłu Jedwabniczego gen. Waleriana Wróblewskiego „ORTAL” i dokonano wpisu „Zakłady Przemysłu Jedwabniczego „ORTAL”, wykreślono powyższy wpis i dokonano wpisu „ORTAL Spółka Akcyjna”.

47897. 1992 09 11 wykreślono wpis „Surbiton, Surrey, Wielka Brytania” i dokonano wpisu „Egham, Surrey, Wielka Brytania”.

48724. 1992 09 07 wykreślono wpis „Zakłady Wytwórcze Aparatury Precyzyjnej „MERA—PAFAL” i dokonano wpisu „Fabryka Aparatury Pomiarowej PAFAL Spółka Akcyjna”.

49216. 1992 09 07 wykreślono wpis „AGROMET Fabryka Maszyn Rolniczych im. Rewolucji 1905 r.” i dokonano wpisu „Lubelska Fabryka Maszyn Rolniczych Spółka Akcyjna”.

49795. 1992 09 14 wykreślono wpis „Zjednoczone Zakłady Urządzeń Jądrowych „Polon” oraz „Warszawa, Polska” i dokonano wpisu „Biuro Handlowe POLON” oraz „Warszawa, Polska”.

49796. 1992 09 14 wykreślono wpis „Zjednoczone Zakłady Urządzeń Jądrowych „Polon” oraz „Warszawa, Polska” i dokonano wpisu „Biuro Handlowe POLON” oraz „Warszawa, Polska”.

50277. 1992 09 14 wykreślono wpis „Przedsiębiorstwo Projektowania i Dostaw Urządzeń Ochrony Powietrza „OPAM” i dokonano wpisu „Przedsiębiorstwo Projektowania Dostaw i Realizacji Obiektów Ochrony Powietrza „OPAM” Spółka z o.o.”

50577. 1992 09 14 wykreślono wpis „Zakłady Urządzeń Galwanicznych i Lakierniczych „Techma—ZUGIL” i dokonano wpisu „Zakłady Urządzeń Galwanicznych i Lakierniczych Spółka Akcyjna ZUGIL S.A.”

50677. 1992 09 17 wykreślono wpis „Grenoble, Francja” i dokonano wpisu „Meylan, Francja”.

50725. 1992 09 11 wykreślono wpis „Surbiton, Surrey, Wielka Brytania” i dokonano wpisu „Egham, Surrey, Wielka Brytania”.

50811 i 50812. 1992 09 17 wykreślono wpis „FROMAGERIES BEL — LA VACHE QUI RIT” i dokonano wpisu „Fromageries Bel”.

50813 1992 09 17 wykreślono wpis „FROMAGERIES BEL — LA VACHE QUI RIT” i dokonano wpisu „Fromageries Bel”.

50905 i 50906. 1992 09 17 wykreślono wpis „FROMAGERIES BEL — LA VACHE QUI RIT” i dokonano wpisu „Fromageries Bel”.

50980 1992 09 17 wykreślono wpis „FROMAGERIES BEL — LA VACHE QUI RIT” i dokonano wpisu „Fromageries Bel”.

52673. 1992 09 17 wykreślono wpis „Miguel Torres Carbo” oraz „Vilafranca del Penedes, Hiszpania” i dokonano wpisu „Miguel Torres, S.A.” oraz „Vilafranca Del Penedes (Barcelona), Hiszpania”.

54394. 1992 10 01 wykreślono wpis „Ursus k/Warszawy, Polska” i dokonano wpisu „Warszawa, Polska”.

55086. 1992 09 14 wykreślono wpis „Raciborskie Zakłady Chemii Gospodarczej „Pollena” i dokonano wpisu „Raciborskie Zakłady Chemii Gospodarczej „Pollena” Spółka Akcyjna, wykreślono powyższy wpis i dokonano wpisu „HENKEL POLSKA Spółka Akcyjna”.

56768. 1992 09 14 wykreślono wpis „ATOCHEM” i dokonano wpisu „ELF ATOCHEM S.A.”

57432. 1992 09 14 wykreślono wpis „ATOCHEM” i dokonano wpisu „ELF ATOCHEM S.A.”

57871. 1992 09 14 wykreślono wpis „ATOCHEM” i dokonano wpisu „ELF ATOCHEM S.A.”

59335. 1992 09 14 wykreślono wpis „Zakłady Przemysłu Ziemiarczane „Głowno” i dokonano wpisu „POLFAB Spółka Akcyjna”.

59336. 1992 09 14 wykreślono wpis „Zakłady Przemysłu Ziemiarczane „Głowno” i dokonano wpisu „POLFAB Spółka Akcyjna”.

59522 i 59666. 1992 09 07 wykreślono wpis „Zakłady Przemysłu Cukierniczego „OLZA” i dokonano wpisu „Zakłady Przemysłu Cukierniczego „OLZA” Spółka Akcyjna”.

59667 i 59668. 1992 09 07 wykreślono wpis „Zakłady Przemysłu Cukierniczego „OLZA” i dokonano wpisu „Zakłady Przemysłu Cukierniczego „OLZA” Spółka Akcyjna”.

59684 i 59685. 1992 09 07 wykreślono wpis „Zakłady Przemysłu Cukierniczego „OLZA” i dokonano wpisu „Zakłady Przemysłu Cukierniczego „OLZA” Spółka Akcyjna”.

60462. 1992 09 14 wykreślono wpis „Zakład Materiałów Magnetycznych POLFER” i dokonano wpisu „POLFER Spółka Akcyjna z o.o.”

60569. 1992 09 07 wykreślono wpis „Raciborskie Zakłady Chemii Gospodarczej „Pollena” i dokonano wpisu „Raciborskie Zakłady Chemii Gospodarczej „Pollena” Spółka Akcyjna, wykreślono powyższy wpis i dokonano wpisu „HENKEL POLSKA Spółka Akcyjna”.

61027. 1992 09 17 wykreślono wpis „ILIRIJA—VEDROG, industrija kozmetičnih in kemičnih izdelkov, n. sol. o.” i dokonano wpisu „ILIRIJA—VEDROG, industrija kozmetičnih in kemičnih izdelkov, p.o.”, wykreślono powyższy wpis i dokonano wpisu „ILIRIJA—VEDROG, industrija kozmetičnih in kemičnih izdelkov, d.o.o.”

61815. 1992 09 14 wykreślono wpis „Marsylia, Francja” i dokonano wpisu „Marseillan, Francja”.

61937 i 61969. 1992 09 14 wykreślono wpis „Raciborskie Zakłady Chemii Gospodarczej „Pollena” i dokonano wpisu „Raciborskie Zakłady Chemii Gospodarczej „Pollena” Spółka Akcyjna, wykreślono powyższy wpis i dokonano wpisu „HENKEL POLSKA Spółka Akcyjna”.

61970 i 61971. 1992 09 14 wykreślono wpis „Raciborskie Zakłady Chemii Gospodarczej „Pollena” i dokonano wpisu „Raciborskie Zakłady Chemii Gospodarczej „Pollena” Spółka Akcyjna, wykreślono powyższy wpis i dokonano wpisu „HENKEL POLSKA Spółka Akcyjna”.

61972 i 62001. 1992 09 07 wykreślono wpis „Raciborskie Zakłady Chemii Gospodarczej „Pollena” i dokonano wpisu „Raciborskie Zakłady Chemii Gospodarczej „Pollena” Spółka Akcyjna, wykreślono powyższy wpis i dokonano wpisu „HENKEL POLSKA Spółka Akcyjna”.

62193. 1992 09 07 wykreślono wpis „Raciborskie Zakłady Chemii Gospodarczej „Pollena” i dokonano wpisu „Raciborskie Zakłady Chemii Gospodarczej „Pollena” Spółka Akcyjna, wykreślono powyższy wpis i dokonano wpisu „HENKEL POLSKA Spółka Akcyjna”.

62210. 1992 09 17 wykreślono wpis „Kutnowskie Zakłady Farmaceutyczne „Polfa” i dokonano wpisu „Kutnowskie Zakłady Farmaceutyczne „Polfa” Spółka Akcyjna”.

62736. 1992 09 14 wykreślono wpis „ATOCHEM” i dokonano wpisu „ELF ATOCHEM S.A.”

**64081.** 1992 09 07 wykreślono wpis „Zakłady Magnezytowe” i dokonano wpisu „Zakłady Magnezytowe „ROPCZYCE” Spółka Akcyjna”.

**64082.** 1992 09 07 wykreślono wpis „Zakłady Magnezytowe” i dokonano wpisu „Zakłady Magnezytowe „ROPCZYCE” Spółka Akcyjna”.

**67081.** 1992 09 07 wykreślono wpis „Olymparom Essenzen GmbH” i dokonano wpisu „OlympArom Essenzen GmbH”.

**67081.** 1992 09 07 wykreślono wpis „OlympArom Essenzen GmbH” i dokonano wpisu „OLYMPIA International GmbH”.

## WZORY ZDOBNICZE

24

### REJESTRACJA

(od nr 11524 do nr 11656)

*Grubym drukiem są podane numery rejestru wzorów zdobniczych. Liczby przed tymi numerami oznaczają klasy i podklasy, do których zaliczono zarejestrowane wzory. Po numerach rejestrów są zamieszczone daty zgłoszenia wzorów w Urzędzie Patentowym RP, od których rozpoczynają się okresy ich ochrony. Po skrócie „Pierwsz.” są podane daty zgłoszeń zagranicznych, uzasadniających prawo pierwszeństwa zagranicznego, a w nawiasach nazwy krajów, w których dokonano tych zgłoszeń. Następnie są kolejno zamieszczone imiona i nazwiska lub nazwy, miejsca zamieszkania lub siedziby osób, na których rzecz zarejestrowano wzory zdobnicze oraz tytuły zarejestrowanych wzorów. Po tytułach są podane imiona i nazwiska twórców lub współtwórców zarejestrowanych wzorów. Na końcu są podane w nawiasach numery zgłoszeń wzorów zdobniczych.*

**19<sup>06</sup> 11524.** 1990 09 12. Adam Dziewiątkowski, Częstochowa, Polska - „Długopis” Adam Dziewiątkowski (6292).

**7991525.** 1990 04 10. Pierwsz. 1989 10 10 (Hiszpania), FLAMAGAS S.A. Barcelona, Hiszpania - „Zapalniczka kuchenna” (6012)

**11<sup>02</sup> 11526.** 1990 04 12. Adam Krasieńko, Warszawa, Polska - „Opakowań do kwiatów” Adam Krasieńko (6026)

**6<sup>02</sup> 11527.** 1990 06 12. Wojciech Kaczmarek, Warszawa, Polska - „Poduszka” Wojciech Kaczmarek (6164)

**22<sup>\*\*</sup> 1528.** 1990 09 05. Pierwsz. 1990 03 05 (Szwecja), Hägglunds Vehicle AB, Ornsköldsö, Szwecja - „Podstawa działła” (6266)

**10991529.** 1990 09 28. Pierwsz. 1990 03 28 (Szwecja) AB Svensk Värmemätning SVM, Spagna, Szwecja - „Obudowa czujnika temperatury” (6305)

**19<sup>08</sup> 11530.** 1990 10 11. Ośrodek Badawczo-Rozwojowy Pomocy Naukowych i Sprzętu Szkolnego, Warszawa, Polska - „Płytką” Mirosław Gil, Jan Jasiński (6340)

**9<sup>01</sup> 11531.** 1990 10 29. Zakłady Przemysłu Cukierniczego „Goplana” Poznań, Polska - „Bombonierka” Henryka Ogór, Henryk Gmerek (6372)

**7<sup>01</sup> 11532.** 1991 02 11. Chodzieskie Zakłady Porcelany i Porcelitu w Chodzieży, Chodzież, Polska - „Kieliszek do jajka” Bożena Senger (6632)

**15<sup>12</sup> 11533.** 1990 12 05. Pierwsz. 1990 06 (Polska) Zakłady Zmechanizowanego Sprzętu Domowego „Predom-Zelmer”, Rzeszów, Polska - „Wieloczynnościowe urządzenie kuchenne” Zbigniew Jędrzejczyk (6488)

**12<sup>08</sup> 11534.** 1991 04 09. Ośrodek Badawczo-Rozwojowy Samochodów Małolitrażowych „BOSMAL”, Bielsko-Biała, Polska - „Pięciodrzwiowe nadwozie samochodu, zwłaszcza osobowego małolitrażowego” Roman Podolak, Jerzy Rebajn, Wojciech Dworzański, Zbigniew Michniowski, Marian Walecki, Zdzisław Poździak, Julian Kamiński, Jerzy Świątkowski, Maria Matulewicz, Ireneusz Skornóg (6713)

120811535.199102 11. Ośrodek Badawczo-Rozwojowy Samochodów Małolitrażowych „BOSMAL”, Bielsko-Biała, Polska - „Nadwozie otwarte pojazdu, zwłaszcza przeznaczone dla samochodu plażowego” Zbigniew Michniowski (6631)

**3<sup>02</sup> 11536.** 1990 09 13. Przedsiębiorstwo „AMMA” Paris-Varsovie Jan Michalak, Warszawa, Polska - „Etui” Jan Michalak (6279)

**3<sup>02</sup> 11537.** 1990 09 13. Przedsiębiorstwo „AMMA” Paris-Varsovie Jan Michalak, Warszawa, Polska - „Etui” Jan Michalak (6280)

**3<sup>02</sup> 11538.** 1990 09 13. Przedsiębiorstwo „AMMA” Paris-Varsovie Jan Michalak, Warszawa, Polska - „Etui” Jan Michalak (6281)

**3<sup>02</sup> 11539.** 1990 09 13. Przedsiębiorstwo „AMMA” Paris-Varsovie Jan Michalak, Warszawa, Polska - „Komplet etui” Jan Michalak (6282)

**3<sup>02</sup> 11540.** 1990 09 13. Przedsiębiorstwo „AMMA” Paris-Varsovie Jan Michalak, Warszawa, Polska - „Etui” Jan Michalak (6283)

**3<sup>02</sup> 11541.** 1990 09 13. Przedsiębiorstwo „AMMA” Paris-Varsovie Jan Michalak, Warszawa, Polska - „Etui” Jan Michalak (6284)

**3<sup>02</sup> 11542.** 1990 09 13. Przedsiębiorstwo „AMMA” Paris-Varsovie Jan Michalak, Warszawa, Polska - „Etui” Jan Michalak (6285)

**3<sup>02</sup> 11543.** 1990 09 13. Przedsiębiorstwo „AMMA” Paris-Varsovie Jan Michalak, Warszawa, Polska - „Etui” Jan Michalak (6286)

**3<sup>02</sup> 11544.** 1990 09 13. Przedsiębiorstwo „AMMA” Paris-Varsovie Jan Michalak, Warszawa, Polska - „Etui” Jan Michalak (6287)

**3<sup>02</sup> 11545.** 1990 09 13. Przedsiębiorstwo „AMMA” Paris-Varsovie Jan Michalak, Warszawa, Polska - „Etui” Jan Michalak (6288)

**9<sup>01</sup> 11546.** 1990 10 19. Spółdzielnia Inwalidów „Narew”, Ostrołęka, Polska - „Butelka” Edward Zyśk (6358)

**7<sup>04</sup> 11547.** 1990 12 10. Fabryka Wyrobów Emaliowanych „FAWEM”, Jawor, Polska - „Grill” Roman Rajewski (6490)

**9<sup>01</sup> 11548.** 1991 01 21. Chodzieskie Zakłady Porcelany i Porcelitu, Chodzież, Polska - „Butelka do octu” Zofia Wojtas (6594)

**7<sup>01</sup> 11549.** 1991 04 05. Chodzieskie Zakłady Porcelany i Porcelitu, Chodzież, Polska - „Kieliszek do jajka” Józef Pranke (6765)

**7<sup>01</sup> 11550.** 1991 04 18. Chodzieskie Zakłady Porcelany i Porcelitu, Chodzież, Polska - „Kubek” Weronika Zielińska (6794)



- 7<sup>01</sup> 11551.** 1991 04 17. **Chodzieskie** Zakłady Porcelany i Porcelitu, Chodzież, Polska - „Kubek” Weronika Zielińska (6808)
- 7<sup>01</sup> 11552.** 1991 04 17. Chodzieskie Zakłady Porcelany i Porcelitu, Chodzież, Polska - „Naczynie do oliwy” Józef Pranke (6809)
- 7<sup>01</sup> 11553.** 1991 04 18. Chodzieskie Zakłady Porcelany i Porcelitu, Chodzież, Polska - „Kubek” Weronika Zielińska (6820)
- 7<sup>01</sup> 11554.** 1991 04 24. Chodzieskie Zakłady Porcelany i Porcelitu, Chodzież, Polska - „Kubek” Weronika Zielińska (6830)
- 7<sup>01</sup> 11555.** 1991 04 24. Chodzieskie Zakłady Porcelany i Porcelitu, Chodzież, Polska - „Kubek” Weronika Zielińska (6831)
- 7<sup>01</sup> 11556.** 1991 04 25. Chodzieskie Zakłady Porcelany i Porcelitu, Chodzież, Polska - „Kubek” Weronika Zielińska (6833)
- 21<sup>03</sup> 11557.** 1990 05 28. Marian Orłoś, Józefów, Polska - „Mata korekcyjna” Marian Orłoś (6131)
- 3<sup>02</sup> 11558. 1990 09 13.** Przedsiębiorstwo „AMMA” Paris-Varsovie Jan Michalak, Warszawa, Polska - „Etui” Jan Michalak (6289)
- 8<sup>04</sup> 11559.** 1990 09 24. Lech Machowczyk, Kalisz, Polska - „Nakrętka” Lech Machowczyk (6299)
- 6<sup>01</sup> 11560.** 1990 10 10. Andrzej Wasiak, Grójec, Polska, Sylwester Siwek, Starachowice, Polska - „Szafka” Andrzej Wasiak, Sylwester Siwek (6339)
- 13<sup>03</sup> 11561.** 1990 10 23. Pierwsz. 1990 04 23 (Wielka Brytania), British Telecommunications public limited company, Londyn, Wielka Brytania - „Łącznik elektryczny” (6360)
- 21<sup>02</sup> 11562.** 1990 09 24. Paweł Machowczyk, Kalisz, Polska - „Zabawka” Paweł Machowczyk (6300)
- 13<sup>03</sup> 11563.** 1990 10 23. Pierwsz. 1990 04 23 (Wielka Brytania), British Telecommunications public limited company, Londyn, Wielka Brytania - „Łącznik elektryczny” (6361)
- 6<sup>01</sup> 11564. 1990 11 02.** Pierwsz. 1990 05 02 (Polska) FURNEL International Limited Spółka z o.o., Warszawa, Polska - „Zestaw stołowy” Jacek Mikołajczak (6375)
- 6<sup>01</sup> 11565.** 1990 11 02. Pierwsz. 1990 05 02 (Polska) FURNEL International Limited Spółka z o.o., Warszawa, Polska - „Zabudowa ściany” Jacek Mikołajczak (6376)
- 10<sup>01</sup> 11566. 1990 11 02.** Pierwsz. 1990 05 02 (Polska) FURNEL International Limited Spółka z o.o., Warszawa, Polska - „Zegar kominkowy” Jan Kapela (6377)
- 6<sup>01</sup> 11567.** 1990 11 02. Pierwsz. 1990 05 02 (Polska) FURNEL International Limited Spółka z o.o., Warszawa, Polska - „Zestaw wypoczynkowy” Jan Kapela (6381)
- 6<sup>01</sup> 11568.** 1990 11 02. Pierwsz. 1990 05 02 (Polska) FURNEL International Limited Spółka z o.o., Warszawa, Polska - „Zestaw mebli wypoczynkowych” Stanisław Stasik (6382)
- 6<sup>01</sup> 11569. 1990 11 02.** Pierwsz. 1990 05 02 (Polska) FURNEL International Limited Spółka z o.o., Warszawa, Polska - „Zestaw mebli skrzyńowych” Jan Kapela (6384)
- 6<sup>01</sup> 11570.** 1990 11 02. Pierwsz. 1990 05 02 (Polska) FURNEL International Limited Spółka z o.o., Warszawa, Polska - „Zestaw segmentowy” Maria Gądek (6385)
- 6<sup>01</sup> 11571.** 1990 11 02. Pierwsz. 1990 05 02 (Polska) FURNEL International Limited Spółka z o.o., Warszawa, Polska - „Zestaw mebli” Jan Kapela (6391)
- 10<sup>01</sup> 11572. 1990 11 02.** Pierwsz. 1990 05 02 (Polska) FURNEL International Limited Spółka z o.o., Warszawa, Polska - „Zegar ścienny” Jan Kapela (6392)
- 10<sup>01</sup> 11573. 1990 11 02.** Pierwsz. 1990 05 02 (Polska) FURNEL International Limited Spółka z o.o., Warszawa, Polska - „Zegar ścienny” Jan Kapela (6394)
- 20<sup>90</sup> 11574.** 1990 11 20. Andrzej Gołaszewski, Warszawa, Polska, Piotr Marczak, Karczew, Polska - „Łącznik” Andrzej Gołaszewski, Piotr Marczak (6418)
- 20<sup>90</sup> 11575.** 1990 11 20. Andrzej Gołaszewski, Warszawa, Polska, Piotr Marczak, Karczew, Polska - „Łącznik” Andrzej Gołaszewski, Piotr Marczak (6419)
- 9<sup>01</sup> 11576.** 1990 11 30. Pierwsz. 1990 08 28 (Francja) Laboratoires de Biologie Vegetale Yves Rocher, La Gacilly, Francja - „Flakon, zwłaszcza do perfum” (6451)
- 26<sup>00</sup> 11577.** 1990 12 03. Władysław Lewandowski, Bydgoszcz, Polska - „Oprawki do świeczek” Władysław Lewandowski (6452)
- 21<sup>02</sup> 11578. 1990 12 04.** Lego A/S, Billund, Dania - „Klocek dla zabawkowego zestawu budowlanego” (6454)
- 21<sup>02</sup> 11579.** 1990 12 04. Lego A/S, Billund, Dania - „Pojemnik” (6455)
- 21<sup>02</sup> 11580.** 1990 12 04. Lego A/S, Billund, Dania - „Głowa dla zabawkowego zestawu budowlanego” (6456)
- 21<sup>02</sup> 11581. 1990 12 04.** Lego A/S, Billund, Dania - „Klocek dla zabawkowego zestawu budowlanego” (6461)
- 21<sup>02</sup> 11582. 1990 12 04.** Pierwsz. 1990 10 30 (Dania) Lego A/S, Billund, Dania - „Grzechotka” (6462)
- 21<sup>02</sup> 11583.** 1990 12 04. Lego A/S, Billund, Dania - „Głowa dla zabawkowego zestawu budowlanego” (6457)
- 21<sup>02</sup> 11584.** 1990 12 04. Lego A/S, Billund, Dania - „Głowa dla zabawkowego zestawu budowlanego” (6458)
- 21<sup>02</sup> 11585.** 1990 12 04. Lego A/S, Billund, Dania - „Głowa dla zabawkowego zestawu budowlanego” (6459)
- 21<sup>02</sup> 11586.** 1990 12 04. Lego A/S, Billund, Dania - „Głowa dla zabawkowego zestawu budowlanego” (6460)
- 28<sup>02</sup> 11587.** 1990 12 12. Marek Talaga, Warszawa, Polska - „Pojemnik na kosmetyki” Marek Talaga (6511)
- 1101.11588.19901214 Lucyna Hubert-Nieniewska, Marek Nałecz-Nieniewski, Kraków, Polska - „Pierścioneł” Lucyna Hubert-Nieniewska, Marek Nałecz-Nieniewski (6521)
- 28<sup>02</sup> 11589.** 1990 12 21. „ANNEL” Spółka z o.o., Helenówek, Polska - „Kostka mydła” Andrzej Staruch (6539)
- 28<sup>02</sup> 11590.** 1990 12 21. „ANNEL” Spółka z o.o., Helenówek, Polska - „Kostka mydła” Andrzej Staruch (6540)
- 28<sup>02</sup> 11591.** 1990 12 21. „ANNEL” Spółka z o.o., Helenówek, Polska - „Kostka mydła” Andrzej Staruch (6541)
- 28<sup>02</sup> 11592.** 1990 12 21. „ANNEL” Spółka z o.o., Helenówek, Polska - „Kostka mydła” Andrzej Staruch (6542)
- 20<sup>01</sup> 11593.** 1990 12 31. Leon Kotrie, Warszawa, Polska - „Pawilon” Eugeniusz Nester (6561)
- 21<sup>02</sup> 11594.** 1991 01 16. Arkadiusz Cyrta, Warszawa, Polska - „Domek dla lalki” Arkadiusz Cyrta (6584)

6<sup>00</sup> . **11595.19910207.** Irena Olek, Warszawa, Polska - „Stojak na kwiaty” Irena Olek (6629)

9<sup>01</sup> **11596.** 1991 02 13. „DELTA” Spółka z o.o. Wytwórnia Kosmetyków, Szydłowiec, Polska - „Pojemnik na kosmetyki” Andrzej Para (6634)

9<sup>03</sup> **11597.** 1991 02 15. Tomasz Stepień, Warszawa, Polska - „Pojemnik” Tomasz Stepień (6637)

7<sup>01</sup> **11598.** 1991 04 25. Chodzieskie Zakłady Porcelany i Porcelitu, Chodzież, Polska - „Kubek” Weronika Zielińska (6834)

7<sup>01</sup> **11599.** 1991 05 08. Chodzieskie Zakłady Porcelany i Porcelitu, Chodzież, Polska - „Kubek” Weronika Zielińska (6851)

7<sup>01</sup> **11600.** 1991 05 08. Chodzieskie Zakłady Porcelany i Porcelitu, Chodzież, Polska - „Kubek” Weronika Zielińska (6852)

7<sup>01</sup> **11601.** 1991 05 09. Chodzieskie Zakłady Porcelany i Porcelitu, Chodzież, Polska - „Kubek” Weronika Zielińska (6854)

7<sup>01</sup> **11602.** 1991 05 09. Chodzieskie Zakłady Porcelany i Porcelitu, Chodzież, Polska - „Naczynie do octu” Józef Pranke (6855)

11<sup>99</sup> **11** 11603.19910312. Krzysztof Kozak, Warszawa, Polska - „Osłona doniczki” Krzysztof Kozak (6707)

3<sup>02</sup> **11604.** 1604.19900913Przedsiębiorstw "AMMA" Paris V a r s o w i e J a n Michalak, Warszawa, Polska - „Komplet etui” Jan Michalak (7654)

21<sup>02</sup> **11605.** 1990 12 04. Lego A/S, **Billund**, Dania - „Kłoczek dla zabawkowego zestawu budowlanego” (6453)

9<sup>01</sup> **11606.** 1990 07 19. Pierwsz. 1990 01 19 (Stany Zjednoczone Ameryki) Hoover Universal Inc., Plymouth, Stany Zjednoczone Ameryki - „Pojemnik” (6217)

7<sup>01</sup> **11607.** 1990 10 15. Jolanta Czerniak, Opole, Polska - „Zestaw do kawy” Jolanta Czerniak (6343)

7<sup>01</sup> **11608.** 1990 10 15. Jolanta Czerniak, Opole, Polska - „Zestaw do kawy” Jolanta Czerniak (6344)

14<sup>01</sup> **11609.** 1990 11 16. Pierwsz. 1990 05 18 (Stany Zjednoczone Ameryki) International Business Machines Corporation, Armonk, Nowy Jork, Stany Zjednoczone Ameryki - „Obudowa komputera **osobistego**” (6408)

14<sup>01</sup> **11610.** 1990 11 16. Pierwsz. 1990 05 18 (Stany Zjednoczone Ameryki) International Business Machines Corporation, Armonk, Nowy Jork, Stany Zjednoczone Ameryki - „Płyta napędu taśmowego typu slimline” (6409)

14<sup>02</sup> **11611.** 1990 11 16. Pierwsz. 1990 05 18 (Stany Zjednoczone Ameryki) International Business Machines Corporation, Armonk, Nowy Jork, Stany Zjednoczone Ameryki - „Płyta napędu dyskietki” (6410)

14<sup>02</sup> **11612.** 1990 11 16. Pierwsz. 1990 05 18 (Stany Zjednoczone Ameryki) International Business Machines Corporation, Armonk, Nowy Jork, Stany Zjednoczone Ameryki - „Płyta napędu dyskietki typu slimline” (6411)

14<sup>02</sup> **11613.** 1990 11 16. Pierwsz. 1990 05 18 (Stany Zjednoczone Ameryki) International Business Machines Corporation, Armonk, Nowy Jork, Stany Zjednoczone Ameryki - „Płyta napędu taśmowego” (6412)

14<sup>01</sup> **11614.** 1990 11 16. Pierwsz. 1990 05 18 (Stany Zjednoczone Ameryki) International Business Machines Corporation, Armonk, Nowy Jork, Stany Zjednoczone Ameryki - „Ekran elektromagnetyczny” (6413)

6<sup>01</sup> **11615.** 1990 12 12. Pierwsz. 1990 07 06 (RFN) Jochen Flacke, **Rheda-Wiedenbrück**, RFN - „Zestaw mebli” (6512)

6 9 9 . 11616.19901217Władysława Derengowska Warszawa, Polska - „Kwietnik” Władysława Derengowska (6523)

8 9 9 . 11617.19901218. **MUL—T—LOCK** LTD, Yavne, Izrael - „Klucz” (6525)

14<sup>01</sup> **11618.** 1991 01 09. Jacek Żak, Inwałd, Polska, Ryszard Paprocki, Andrychów, Polska - „Wieloelementowa antena płaszczyznowa” Jacek Żak, Ryszard Paprocki (6565)

2 5<sup>00</sup> . 11619. 19910116Marek Niesłuchowski, Krzysztof Niesłuchowski, Warszawa, Polska - „Klamka” Marek Niesłuchowski, Krzysztof Niesłuchowski (6578)

1 1<sup>00</sup> . 11620.19910116Marek Niesłuchowski, Krzysztof Niesłuchowski, Warszawa, Polska - „Zawieszka do doniczki” Marek Niesłuchowski, Krzysztof Niesłuchowski (6579)

25<sup>00</sup> 11621.199101 16. Marek Niesłuchowski, Krzysztof Niesłuchowski, Warszawa, Polska - „Klamka” Marek Niesłuchowski, Krzysztof Niesłuchowski (6580)

26<sup>02</sup> **11622.** 1991 01 16. Marek Niesłuchowski, Krzysztof Niesłuchowski, Warszawa, Polska - „Podstawa, zwłaszcza do lampy” Marek Niesłuchowski, Krzysztof Niesłuchowski (6581)

26<sup>02</sup> **11623.** 1991 01 16. Marek Niesłuchowski, Krzysztof Niesłuchowski, Warszawa, Polska - „Komplet oświetleniowy” Marek Niesłuchowski, Krzysztof Niesłuchowski (6582)

26<sup>02</sup> **11624.** 1991 01 16. Marek Niesłuchowski, Krzysztof Niesłuchowski, Warszawa, Polska - „Komplet oświetleniowy” Marek Niesłuchowski, Krzysztof Niesłuchowski (6583)

6<sup>08</sup> **11625.** 1991 01 17. Tomasz Remiszewski, Warszawa, Polska - „Poszwa na nakrycie do spania” Tomasz Remiszewski (6592)

6<sup>01</sup> **11626.** 1991 02 06. Zakład Wytwarzania Artykułów Wyposażenia Mieszkań „TANTUS”, Gowarzewo, Polska - „Zestaw mebli wypoczynkowych” Irena Sochacka, Wiesław Chlebowski (6626)

12<sup>08</sup> **11627.** 1991 02 18. MATRA AUTOMOBILE, Paryż, Francja - „Samochód osobowy” (6642)

28<sup>01</sup> **11628.** 1991 02 19. Pierwsz. 1990 08 20 (Wielka Brytania) The Wellcome Foundation Limited, Londyn, Wielka Brytania - „Tabletka” (6650)

14<sup>99</sup> **11629.** 1991 02 25. Elżbieta Domańska, Maksymilian Marian Sadowski, Jerzy Dąbkowski, Warszawa, Polska - „Segment” Elżbieta Domańska, Maksymilian Marian Sadowski, Jerzy Dąbkowski (6653)

14<sup>99</sup> **11630.** 1991 02 25. Elżbieta Domańska, Maksymilian Marian Sadowski, Jerzy Dąbkowski, Warszawa, Polska - „Panel” Elżbieta Domańska, Maksymilian Marian Sadowski, Jerzy Dąbkowski (6703)

21<sup>01</sup> **11631.** 1991 03 19. Adam Zalewski, Warszawa, Polska - „Gra planszowa” Adam Zalewski (6714)

7<sup>00</sup> **11632.** 1991 03 22. Elżbieta Domańska, Maksymilian Marian Sadowski, Jerzy Dąbkowski, Włodzimierz Lipiński, Warszawa, Polska - „Wyciskacz” Elżbieta Domańska, Maksymilian Marian Sadowski, Jerzy Dąbkowski, Włodzimierz Lipiński (6725)

11<sup>01</sup> **11633.** 1990 10 02. Dariusz Wójcik, Warszawa, Polska - „Kolczyk” Dariusz Wójcik (6319)

28<sup>03</sup> **11634.** 1991 01 17. Pierwsz. 1990 07 19 (WIPO) N.V. Philips Gloeilampenfabrieken, Eindhoven, Holandia - „Golarka elektryczna” (6591)

28<sup>22</sup> **1635**. 1990 10 15. Fabryka Kosmetyków „HEAN”. A. **Gocman** i H. Kuśnierz, Kraków, Polska - „Butelka” Izabela Kruzius (6345)

6<sup>01</sup> **11636**. 1991 01 10. Państwowa Wyższa Szkoła Sztuk Plastycznych, Gdańsk, Polska - „Krzesło dzieciinne” Jacek Popek, Marek Adamczewski, Bogumiła Józwicka, Marek Średniawa (6569)

2<sup>44</sup> **11637**. 1991 02 12. Adolf Piłśniak, Częstochowa, Polska - „Ochroniacz obcasa” Adolf Piłśniak (6633)

25<sup>01</sup> **11638**. 1991 02 22. Albert Józef Chorąży, Białystok, Polska - „Wykładzina sufitowa” **Albert Józef Chorąży** (6652)

19<sup>06</sup> **11639**. 1991 03 12. Pierwsz. 1991 01 16 (Wielka Brytania) PARKER PEN (Benelux) B.V., Breda, Holandia - „Zestaw do pisania, zawierający długopis i ołówek” (6710)

12<sup>22</sup> **11640**. 1991 03 27. Ośrodek Badawczo-Rozwojowy Samochodów Małolitrażowych „BOSMAL”, Bielsko-Biała, Polska - „Nadwozie otwarte pojazdu, zwłaszcza przeznaczone dla samochodu plażowego” Zbigniew Michniowski (6755)

9<sup>03</sup> **11641**. 1991 04 02. Mauser - Werke GmbH, Brühl, Republika Federalna Niemiec - „Beczka” (6760)

9<sup>91</sup> **11642**. 1991 05 20. Chodzieskie Zakłady Porcelany i Porcelitu, Chodzież, Polska - „Pojemnik do przypraw” Józef Pranke (6891)

26<sup>22</sup> **11643**. 1991 05 15. Chodzieskie Zakłady Porcelany i Porcelitu, Chodzież, Polska - „Świecznik” Józef Pranke (6875)

11<sup>22</sup> **11644**. 1991 05 15. Chodzieskie Zakłady Porcelany i Porcelitu, Chodzież, Polska - „Wazon” Józef Pranke (6876)

9<sup>05</sup> **11645**. 1991 05 20. Chodzieskie Zakłady Porcelany i Porcelitu, Chodzież, Polska - „Kosz do owoców” Zofia Wojtas (6890)

2<sup>04</sup> **11646**. 1991 02 12. Adolf Piłśniak, Częstochowa, Polska - „Ochroniacz obcasa” Adolf Piłśniak (8136)

2<sup>04</sup> **11647**. 1991 02 12. Adolf Piłśniak, Częstochowa, Polska - „Ochroniacz obcasa” Adolf Piłśniak (8137)

2<sup>44</sup> **11648**. 1991 02 12. Adolf Piłśniak, Częstochowa, Polska - „Ochroniacz obcasa” Adolf Piłśniak (8138)

2<sup>04</sup> **11649**. 1991 02 12. Adolf Piłśniak, Częstochowa, Polska - „Ochroniacz obcasa” Adolf Piłśniak (8139)

2<sup>04</sup> **11650**. 1991 02 12. Adolf Piłśniak, Częstochowa, Polska - „Ochroniacz obcasa” Adolf Piłśniak (8140)

2<sup>04</sup> **11651**. 1991 02 12. Adolf Piłśniak, Częstochowa, Polska - „Ochroniacz obcasa” Adolf Piłśniak (8141)

2<sup>04</sup> **11652**. 1991 02 12. Adolf Piłśniak, Częstochowa, Polska - „Ochroniacz obcasa” Adolf Piłśniak (8142)

2<sup>44</sup> **11653**. 1991 02 12. Adolf Piłśniak, Częstochowa, Polska - „Ochroniacz obcasa” Adolf Piłśniak (8143)

2<sup>44</sup> **11654**. 1991 02 12. Adolf Piłśniak, Częstochowa, Polska - „Ochroniacz obcasa” Adolf Piłśniak (8144)

6<sup>01</sup> **11655**. 1990 11 02. Pierwsz. 1990 05 02 (Polska) FURNEL International Limited Spółka z o.o., Warszawa, Polska - „Zestaw mebli” Elżbieta Jurkiewicz (6378)

6<sup>01</sup> **11656**. 1990 11 02. Pierwsz. 1990 05 02 (Polska) FURNEL International Limited Spółka z o.o., Warszawa, Polska - „Zestaw wypoczynkowy” Maria **Gądek** (6379)

## 25

DECYZJE O PRZEDŁUŻENIU  
OCHRONY WZORÓW ZDOBNICZYCH

*Grubym drukiem są podane numery rejestru wzorów zdobniczych. Po numerze rejestru jest zamieszczona data, do której przedłużono ochronę wzoru zdobniczego.*

10944 – 1997 02 13

10945 – 1997 02 13

10946 – 1997 02 13

10947 – 1997 02 13

10949 – 1997 04 22

10950 – 1997 04 22

10951 – 1997 04 22

10952 – 1997 05 28

10953 – 1997 05 28

10957 – 1997 10 26

10966 – 1997 12 30

10967 – 1997 12 30

10997 – 1997 11 06

10999 – 1998 01 22

11036 – 1998 03 28

## C Z Ę S C I V

SPROSTOWANIA I WYJAŚNIENIA  
URZĘDU PATENTOWEGO RP

26

## SPROSTOWANIA OPISÓW PATENTOWYCH

(B1) 149319. Sprostowano oczywistą pomyłkę w nazwie uprawnionego z „Instytut Technologii Materiałów Elektrotechnicznych „Unitra - Cemat”, Warszawa, Zakłady Elektromaszynowe „Eda”, Ponia-

towa (Polska)” na „Instytut Technologii Materiałów Elektronicznych „Unitra - Cemat”, Warszawa, Zakłady Elektromaszynowe „Eda”, Ponia-

W Wiadomościach Urzędu Patentowego w nr 3/92 na str. 192poz. 57 łam prawa w 14 wierszu od dołu sprostowano błąd drukarski z „(B1)143217. 90 09 09” na „(B1) 145018. 90 09 09”.

## C Z Ę Ś Ć V

## OGŁOSZENIA

27

OGŁOSZENIA OŚWIADCZEŃ O GOTOWOŚCI UDZIELENIA  
LICENCJI (LICENCJA OTWARTA)

## PATENTY, PRAWA OCHRONNE

Poniższe zestawienia zawierają kolejno: kod rodzaju patentu -**prawa** ochronnego, nr patentu - **prawa** ochronnego, datę zgłoszenia, numer i rok wydania Wiadomości Urzędu Patentowego, w którym ogłoszono o udzieleniu patentu (prawa ochronnego), wysokość opłaty licencyjnej (jeżeli uprawniony ją podał) i datę złożenia oświadczenia oraz tytuł wynalazku (wzoru użytkowego) i nazwisko i imię (nazwę) uprawnionego z adresem.

## W Y K A Z I (PATENTY)

(Cl) 137274	84 11 22	9/86	(—)	92 09 28
Automatyczny miernik drgań Główny Instytut Górnictwa Katowice, Plac Gwarków 1				
(Cl) 137290	84 11 19	12/87	(—)	92 10 01
Sposób i urządzenie do uzdatniania wód podziemnych w małych dwustudniowych ujęciach, zwłaszcza wiejskich Instytut Gospodarki Przestrzennej i Komunalnej Warszawa, ul. Krzywickiego 9				
(Cl) 139687	84 10 25	6/87	(—)	92 10 01
Urządzenie napowietrzające Instytut Gospodarki Przestrzennej i Komunalnej Warszawa, ul. Krzywickiego 9				
(B1) 143166	84 12 21	1/88	(—)	92 10 19
Podpora sprężynowa, zwłaszcza dla rurociągów pionowych Biuro Projektów Ciepłownictwa Wodociągów i Kanalizacji „CEWOK” Warszawa, ul. Stefana Batorego 2				

(Cl)150669	87 11 05	9/90	(—)	92 10 01
Środek do uzdatniania wody Instytut Gospodarki Przestrzennej i Komunalnej Warszawa, ul. Krzywickiego 9				

(Cl)150908	87 12 24	11/90	(—)	92 10 19
Międzyodrzwiowa rozpora o regulowanej długości Główny Instytut Górnictwa Katowice, Plac Gwarków 1				

(Cl) 151616	87 10 14	5/92	(—)	92 10 12
Tor prądowy główny łącznika elektrycznego Politechnika Łódzka Łódź, ul. Żwirki 36				

(B1) 155433	87 09 29	11/91	(10%)	92 09 25
Sposób analizy powtarzających się impulsów elektrycznych Politechnika Warszawska Warszawa, P 1. Jedności Robotniczej 1				

(B1) 159818	89 09 01	1/93	(—)	92 08 17
Mechanizm korekcji zestawów obudów górniczych Fabryka Zmechanizowanych Obudów Ścianowych „FAZOS” Tarnowskie Góry, ul. Opolska 91				

(B1) 160025	89 01 26	1/93	(—)	92 09 14
Urządzenie do frezowania rowków w tynku Wyższa Szkoła Inżynierska Koszalin, ul. Raławicka 15/17				

(B1) 160026	89 02 18	1/93	(—)	92 08 24
Wrzeciennik szlifierski, zwłaszcza do szlifowania ostrzy Wyższa Szkoła Inżynierska Koszalin, ul. Raławicka 15/17				

(B1) 160027	89 03 23	1/93	(—)	92 09 03
Sposób jednoczesnego otrzymywania kwasu cytrynowego i kwasu izocytrynowego				

Akademia Rolnicza  
Wrocław, ul. Norwida 25

(B1) 160028 89 03 23 1/93 (—) 92 08 10  
Głowiczka do zabezpieczania wylotu rurek wydobywczych  
Polskie Górnictwo Naftowe i Gazownictwo Poszukiwania Nafty i Gazu  
Jasło, ul. Asnyka 6

(B1) 160029 89 06 15 1/93 (—) 92 09 16  
Urządzenie do przemieszczania, rozgarniania i wyladunku, zwłaszcza  
ziarna w magazynach zbożowych typu halowego  
Instytut Budownictwa, Mechanizacji i Elektryfikacji Rolnictwa  
Warszawa, ul. Rakowiecka 32

(B1) 160030 89 06 20 1/93 (—) 92 09 03  
Wielorzędowy dołownik ciągnikowy  
Instytut Budownictwa, Mechanizacji i Elektryfikacji Rolnictwa  
Warszawa, ul. Rakowiecka 32

(B1) 160031 89 06 21 1/93 (—) 92 09 18  
Sposób wytwarzania paszy dla żywienia wylęgu lipienia  
Akademia Rolnicza  
Poznań, ul. Wojska Polskiego 28

(C1) 160032 89 06 29 1/93 (—) 92 09 10  
Urządzenie do selektywnego wzbogacania trudnowzbogacalnych mia-  
łów węgla energetycznych  
Główny Instytut Górnictwa  
Katowice, Plac Gwarków 1

(B1) 160033 89 07 04 1/93 (—) 92 08 24  
Końcówka przewodu pneumatycznego, zwłaszcza do urządzeń do  
pompowania opon samochodowych  
Wyższa Szkoła Inżynierska  
Koszalin, ul. Raclawicka 15/17

(B1) 160034 89 08 29 1/93 (—) 92 09 09  
Górnicza obudowa zmechanizowana  
Fabryka Zmechanizowanych Obudów Ścianowych „FAZOS”  
Tarnowskie Góry, ul. Opolska 91

#### W Y K A Z II (PRAWA OCHRONNE)

(Y1) 50407 87 09 14 10/92 (10%) 92 09 14  
Urządzenie do oczyszczania cieczy z zawieszin i olejów  
Politechnika Warszawska  
Warszawa, Pl. Jedności Robotniczej 1

(Y1) 50744 89 11 17 1/93 (—) 92 07 16  
Obrotowy rozdzielacz mieszanin  
Instytut Górnictwa Naftowego i Gazownictwa  
Kraków, ul. Lubicz 25 a

(Y1) 50779 89 06 08 1/93 (—) 92 08 06  
Uchwyt do mocowania lemieszka obsypnika  
Akademia Rolnicza  
Wrocław, ul. Norwida 25

(Y1) 50780 89 06 08 1/93 (—) 92 08 06  
Uchwyt do mocowania redliczki kultywatora  
Akademia Rolnicza  
Wrocław, ul. Norwida 25

(Y1) 50781 89 06 08 1/93 (—) 92 08 06  
Uchwyt do mocowania lemieszka kombajnu ziemniaczanego  
Akademia Rolnicza  
Wrocław, ul. Norwida 25

(Y1) 50797 89 11 14 1/93 (—) 92 07 29  
Łącznik górniczej obudowy zamkniętej  
Główny Instytut Górnictwa,  
Katowice, Plac Gwarków 1

(Y1) 50799 89 12 20 1/93 (—) 92 08 06  
Belka stropowa  
Politechnika Lubelska  
Lublin, ul. Dąbrowskiego 13

(Y1) 50809 89 02 21 1/93 (—) 92 08 03  
Poidło dla lisów  
Instytut Budownictwa, Mechanizacji i Elektryfikacji Rolnictwa,  
Warszawa, ul. Rakowiecka 32

28

#### WYKAZ POLSKICH OPISÓW PATENTOWYCH, KTÓRE ZOSTAŁY WYDRUKOWANE W PAŹDZIERNIKU 1992 R.

Numer patentu	Symbol kl.pat.	Numer patentu	Symbol kl.pat.
1	2	1	2
155643	G05F 1/565	155897	B60J 7/10
155673	C07C 409/34	155898	B29D 5/00
155674	C07C 233/63	155899	C25B 3/08
155675	C07C 11/09	155900	C25B 3/08
155676	B09B 3/00	155955	C07F 9/30
155677	C10B 57/08	155959	C07F 9/547
155681	C10M169/04	155960	<b>G11B</b> 23/20
155682	C08G 63/688	155961	C08L 27/06
155683	C08L 27/06	155962	B09B 3/00
155686	F27B 5/04	155963	C08L 83/04
155687	C07C 41/06	155965	B01D 9/02
155689	C10B 27/04	155966	B01D 61/18
155691	A61F 2/24	155967	B07B 13/14
155693	E04B 2/92	155968	G06F 7/50
155694	B08B 1/04	155969	H01P 7/08
155700	C08F 220/56	155970	C22B 30/04
155701	B29D 23/22	155971	A01G 1/06
155705	H01M 6/18	155973	B04B 11/04
155706	B07B 15/00	155975	D21C 11/00
155707	C08F 220/02	155976	B22C 1/22
155708	B02C 15/12	155978	C07F 7/18
155709	G01N 30/90	155979	C25F 7/00
155711	F23D 14/10	155981	H04N 1/24
155712	C07K 7/64	155982	H04L 5/22
155713	C07C 59/265	155983	G01N 27/83
155714	E04F 15/12	156003	F23N 5/00
155723	A01N 43/90	156005	F16K 31/02
155748	B28B 7/24	156006	C01B 21/26
155752	B61L 23/04	156008	B21D 5/10
155753	H02J 13/00	156010	E21D <b>11/22</b>
155823	B09B 5/00	156012	H04M 7/04
155867	H02G 1/14	156013	E21F 1/00
155868	<b>H01H</b> 31/02	156024	<b>H05K</b> 5/02
155878	B23B 5/12	156034	B65G 53/46
155885	B65G 39/02	156037	C06D 3/00
155886	G02B 23/10	156042	H02J 3/40
155887	F41G 3/26	156044	F27B 5/04
155888	F16F 9/14	156045	F16F 15/04
155890	B24B 15/02	156073	<b>C11D</b> 3/04
155891	B24B 19/12	156085	G09B 23/24
155892	G01J 1/42	156090	B07B 13/10
155893	B23H 1/08	156091	B22C 1/22
155894	G01N 33/50	156093	C23F 11/00
155895	F16N 7/34	156094	C23F <b>11/00</b>

1	2	1	2	1	2	1	2
156095	C23F 11/00	156407	C04B 35/10	156828	C04B 35/10	156953	<b>G01R</b> 29/26
156096	C07D <b>311/56</b>	156433	E21D 23/16	156829	C07C w/697	156954	A61G 13/00
156097	C23F 11/00	156437	B24D 3/10	156830	B30B <b>11/02</b>	156955	H01L 21/205
156098	H03K 21/00	156438	F15B 19/00	156831	C07D <b>231/20</b>	156956	B01D 20/02
156099	C07D 217/02	156439	C05D 5/00	156832	G01R 31/28	156957	G01N 3/40
156100	B01D 39/14	156440	F15B 11/16	156833	G01R 21/133	156958	B62D 55/10
156101	G08C 17/00	156444	C22C 5/02	156834	G06F 13/38	156959	C07F 9/40
156103	C02F 3/00	156449	B65G 19/04	156835	B23P <b>11/02</b>	156960	C21D 9/00
156104	F27D 3/12	156450	H02P 3/26	156836	F23N 5/18	156961	C07D 221/12
156105	B60K 17/04	156451	C04B 28/14	156837	G05F 1/66	156962	B01F 17/38
156108	H02J 3/26	156456	C08G 63/46	156838	B01D 9/02	156963	B67G 19/02
156110	G01R 27/26	156458	A23J 1/20	156839	G06F 9/22	156964	H04M 1/76
156111	G01N 30/02	156462	E02D 29/10	156840	A23B 7/015	156965	H02P 7/52
156112	H01H 27/06	<b>156464</b>	<b>C11D</b> 3/60	156841	G01T 1/178	156966	C08G 8/28
156113	B66B 1/06	156465	C09J 163/10	156842	F15B 21/12	156967	E02D 37/00
156114	B61F 5/12	156466	C09J 163/10	156843	E21B 31/12	156968	C07C 43/23
156115	C07C 43/12	156469	B60T 7/10	156844	A61K 39/00	156969	<b>G01B</b> 11/00
156134	B29D 29/06	156479	C10J 3/50	156845	A01B 3/40	156970	H01Q 1/32
156137	H02N 7/44	156480	C10J 3/50	156846	C03C 21/00	156971	C07C 69/738
156138	E21D 23/04	156482	C07D 233/64	156847	G01N 27/74	156972	H01L 21/00
156139	E21F 1/16	156505	C04B 35/10	156848	G02B 6/38	156973	E02D 11/00
156140	F16L 3/14	156506	B61K 7/04	156849	G01F 1/10	156974	B61T 7/04
156141	G01R 29/16	156507	C07C 21/06	156850	G01F 1/12	156975	C07C 255/42
156142	G01C 9/00	156508	E21C 27/32	156851	B66C 13/12	156976	C23F 13/04
156143	H02H 7/045	156509	F16M 19/00	156852	G01N 21/17	156977	B24B <b>21/04</b>
156144	C10M 125/26	156513	G01R 1/28	156853	H01T 23/00	156978	C01B 33/28
156145	G08B 25/00	156515	E21D 17/01	156854	E04H 1/342	156979	C02F 1/48
156166	G01L 3/16	156517	B07B 4/04	156855	B65G 3/02	156980	H01H 85/06
156167	A23D 9/06	156518	E21C 35/20	156856	C12N 9/50	156981	H02K 5/10
156169	B05B 17/04	156519	B65G 33/18	156857	H01H 37/12	156982	C06B 31/28
156170	C07D <b>211/86</b>	156520	A47J 43/07	156858	G01W 1/00	156983	B65D 90/12
156171	B65D 6/16	156522	C08L 27/18	156859	G01K 13/02	156984	G01L 5/13
156172	E21F 15/08	156523	C13F 1/10	156860	H02P 1/26	156985	B23B 39/02
156173	B60T 13/10	156524	C08L 23/06	156861	B08B 3/02	156986	<b>G01C</b> 15/00
156175	C07K 5/04	156525	E21B 47/00	156862	G01N 1/22	156987	G05D 23/08
156176	F42B 1/036	156526	B21C 47/34	156863	G01R 29/22	156988	F16H 13/00
156177	H03F 3/38	156527	C02F 1/40	156864	B23B 49/00	156989	C10G 25/00
156178	E21F 1/10	156528	B66B 3/02	156865	G01R 21/133	156990	C21D 8/00
156179	B66F 1/02	156529	H04L 1/24	156866	H02H 6/00	156991	G01B 5/255
156180	B65G 43/00	156530	G01D 5/20	156867	H03H <b>11/02</b>	156992	B26D 1/11
156181	G01R 31/36	156531	B21F 27/10	156868	E02B 11/00	157024	C07C 49/14
156182	<b>G01L</b> 5/10	156533	H02P 9/00	156869	G01P 3/66	157047	H01L 21/225
156184	G06F 15/16	156534	B65D 1/20	156870	G05D 23/19	157052	C22C 1/06
156187	E02B 11/02	156535	B66B 3/02	156871	C02F 1/00	157065	F24F 5/00
156188	D04B 35/14	156536	H02H 7/26	156872	G07C 1/10	157066	C06B 25/00
156189	B21J 13/06	156537	B66D 1/08	156873	H01L 21/02	157067	F15B 15/14
156190	F22B 35/00	156570	<b>G10K</b> 11/16	156874	D01D 5/088	157068	C08L 97/02
156217	B60C 25/12	156648	A23L 3/28	156875	D06C 3/08	157069	E04C 2/24
156218	A61M 31/00	156649	B07B 13/18	156876	<b>G05F</b> 1/565	157070	E04C 2/24
156219	E04D 5/10	156650	B25B 23/14	156878	F41G 5/00	157071	B21B 43/08
156220	B23P 15/06	156651	C07C 43/215	156883	G01N 22/04	157072	G01R 27/26
156222	A61F 6/14	156652	H03K 3/84	157890	G06F 12/16	157073	G01R 17/20
156223	B22C 9/00	156653	F41G 3/26	156908	G01R 19/22	157177	F16B 13/06
156239	<b>H03K</b> 5/135	156654	B65B 3/32	156914	B24B 53/047	157178	H01H 85/10
156312	E04B 1/76	156655	A61D 1/08	156917	B23C 5/20	157179	G01H 1/08
156313	B24B 53/04	156656	<b>G06K</b> 9/36	156921	H02J 3/08	157180	G01R 27/26
156314	B23B 31/38	156657	F16J 15/02	156926	C01B 17/765	157181	C09C 3/04
156315	A01K 5/02	156658	C07C 53/10	156946	F16L 55/18	157182	C07C 29/04
156316	H03K 3/013	156659	F16F 9/34	156948	A61G 7/10	157183	A23M 12/02
156320	C22F 1/00	156660	H01R 4/66	156950	G05F 1/652	157184	C07C 17/10
156322	D06P 1/44	156661	C08L 63/02	156951	B29C 53/56	157185	C07D 307/52
156387	C10L 1/14	156827	B01F 7/28	156952	G01N 22/04	157187	H04L 1/24

1	2	1	2
157188	F16F 7/04	157343	G01B 5/28
157192	H02P 5/40	157344	G01G 13/06
157193	B66D 1/50	157345	F16L 23/02
157195	B01J 19/30	157346	<b>H02K</b> 25/00
157341	A61M 31/00	157347	C07C 19/08
157342	B21H 3/12	157348	F15B 13/02

1	2	1	2
157349	G01N 33/46	157356	G01F 15/075
157350	C08G 63/91	157357	C09D 11/10
157351	B02C 15/08	157358	<b>F16H</b> 21/18
157353	B28D 1/26	157359	B60C 11/04
157354	<b>G01R</b> 31/26	157360	F42B 12/38
157355	C10L 5/08		

## C Z Ę Ś Ć V I

## ORZECZNICTWO

29

DECYZJA KOMISJI ODWOŁAWCZEJ PRZY URZĘDZIE  
PATENTOWYM RP Z DNIA 30 CZERWCA 1992 R.

(Odw. 1110/92)

Teza

Okoliczność, iż zgłoszone do ochrony słowne znaki towarowe mają jeden człon identyczny z członami znaków już zarejestrowanych samo w sobie nie jest wystarczające do odmowy zarejestrowania znaku.

Komisja Odwoławcza przy Urzędzie Patentowym RP po rozpoznaniu na rozprawie odwołania wniesionego przez H. od decyzji Urzędu Patentowego RP wydanej w postępowaniu administracyjnym z dnia 10 stycznia 1992 r. znak **ZT-Z-91726** odmawiającej zarejestrowania znaku słownego **NATURAL STYLING** na podstawie art. 50 ustawy z dnia 31 stycznia 1985 r. (Dz. U. nr 5 poz. 17) oraz § 77 ust. 1 rozporządzenia Rady Ministrów z dnia 29 06 1984 r. w sprawie projektów wynalazczych (Dz. U. nr 33, poz. 178 z 1988 r. Nr 43, poz. 338) uchyla zaskarżoną decyzję i przekazuje sprawę Urzędowi Patentowemu do ponownego rozpatrzenia.

Na podstawie § 80 ust. 2 w/w rozporządzenia opłata uiszczona za odwołanie podlega zwrotowi.

Decyzja niniejsza jest ostateczna.

Uzasadnienie

W dniu 7 marca 1990 r. firma H. zgłosiła za nr **Z-91726** znak towarowy słowny **NATURAL STYLING** przeznaczony do oznaczania m. in. mydła, wyrobów perfumeryjnych, olejków eterycznych, kosmetyków w kl.3

W dniu 16 września 1991 r. Urząd Patentowy RP powiadomił zgłaszającego, iż w jego ocenie zgłoszony znak towarowy jest podobny w rozumieniu art. 9 ust. 1 ustawy do zgłoszonych z wcześniejszym pierwszeństwem następujących znaków towarowych:

- **NATURAL MOISTURE** (zgłoszony w dniu 3 października 1978 r. i zarejestrowany za nr R **56916** na rzecz H. R.) przeznaczony do oznaczania kremów, zmywaczy, płynów i środków nawilżających do twarzy w klm3.

- **NATURAL WONDER** (zgłoszony w dniu 24 listopada 1970 r. i zarejestrowany za nr R 50013 na rzecz R. I.) przeznaczony do oznaczania pudru, kremu i płynu do pielęgnacji skóry klm 3

- **PRIMA NATURA** (zgłoszony w dniu 19 lipca 1973 r. i zarejestrowany za nr R **51476** na rzecz A.) przeznaczony do oznaczania kosmetycznego kremu do oczu, maseczek do twarzy, nawilżającego kremu do twarzy, płynu do rąk, kremu oczyszczającego do twarzy klm3.

Poinformowana o zgłoszeniu do rejestracji firma R. wniosła sprzeciw wobec rejestracji znaku **NATURAL STYLING**, który w jej ocenie jest znakiem podobnym w rozumieniu art. 9 ustawy do zarejestrowanego na jej rzecz znaku **NATURAL WONDER**.

Kosmetyki, do oznaczania których przeznaczony jest zarówno znak **NATURAL WONDER** firmy R. jak i zgłoszony do rejestracji znak **NATURAL STYLING** sprzedawane są w tych samych miejscach i przeznaczone dla tych samych odbiorców.

Pismem z dnia 19 grudnia 1991 r. Zgłaszający uznał zarzut braku nowości za nietrafny, gdyż jego zdaniem przeciwstawione znaki towarowe nie są podobne do zgłoszonego znaku towarowego ani pod względem wizualnym ani fonetycznym i znaczeniowym, co wyklucza prawdopodobieństwo wprowadzenia w błąd odbiorców co do pochodzenia towarów.

Urząd Patentowy RP decyzją z dnia 10 stycznia 1992 r. odmówił rejestracji znaku towarowego zgłoszonego za nr **Z-91726** gdyż jest on znakiem podobnym do zarejestrowanego za nr **R-50013** znaku towarowego słownego **NATURAL WONDER** w stopniu stwarzającym możliwość pomylenia tych znaków przez przeciętnego odbiorcę.

Od powyższej decyzji dnia 12 marca 1992 r. zgłaszający wniósł odwołanie do Komisji Odwoławczej przy Urzędzie Patentowym RP.

Komisja Odwoławcza zważyła co następuje.

Zgodnie z art. 9 ust. 1 pkt 1 ustawy z dnia 31 stycznia 1985 r. o znakach towarowych (Dz. U. nr. 5, poz. 17) niedopuszczalna jest rejestracja znaku towarowego dla tych samych towarów tego samego rodzaju, jeśli jest podobny w takim stopniu do znaku towarowego zarejestrowanego na rzecz innego przedsiębiorstwa, że w zwykłych

warunkach obrotu gospodarczego mógłby wprowadzić w błąd odbiorców co do pochodzenia towarów.

Nie jest sporne iż przeciwstawne znaki służyć mają do oznakowania towarów tego samego rodzaju.

Przeciwstawne znaki są dwuczłonowymi znakami słownymi, z których pierwszy wyraz NATURAL jest identyczny. Słowo NATURAL jest słowem często używanym w mowie potocznej i jest powszechnie znane nawet w Polsce. Słowo to samo nie ma znamion odróżniających, gdyż oznacza tylko pewną cechę towaru **oznaczonego** znakiem, np. że jest wytworzony z naturalnych produktów. W porównywanych znakach słowo NATURAL ma znaczenie przymiotnikowe i często używane jest jako podkreślenie nowości towarowych o specjalnych walorach. Dopiero dodanie drugiego słowa nadaje znakowi znamiona odróżniające. Z tego względu nie został podzielony argument, że wyraz ten jest głównie dostrzegany przez klienta.

Przeciwnie można nawet twierdzić, że na ogół klient zwraca uwagę na ten człon oznaczenia, który dostarcza mu informacji o właściwościach pochodzenia towaru.

Drugie człony przeciwstawnych znaków „STYLING” i „WONDER” są różne zarówno pod względem fonetycznym, wizualnym i znaczeniowym (brzmienie, odbiór wizualny, znaczenie w języku angielskim).

Zdaniem Komisji Odwoławczej sprawia to, że przeciwstawne znaki nie są podobne w znaczeniu ustawy o znakach towarowych. Komisja Odwoławcza podziela bowiem pogląd, iż na odbiorców oddziałują znaki w całości.

Odbiorcy nie przeprowadzają analizy części składowych znaków - odbierają je w takiej formie w jakiej je widzą lub słyszą. Obydwa znaki poza słowem NATURAL różnią się znacznie pod względem znaczeniowym, fonetycznym i wizualnym. NATURAL STYLING znaczy naturalny styl, naturalny sposób bycia, a NATURAL WONDER w wolnym tłumaczeniu - cud natury.

Człony obydwu znaków stanowiące o ich znamionach odróżniających różnią się nawet dla odbiorcy polskiego nie znającego języka angielskiego. Komisja Odwoławcza zaznacza przy tym, iż praktyka Urzędu Patentowego daje przykład rejestrowania dwuczłonowych słownych znaków towarowych, w których jeden człon jest identyczny. W orzekanej sprawie dotyczy to zarejestrowanych już znaków NATURAL WONDER i NATURAL MOISTHRE. **Tak** więc okoliczność, iż zgłoszone do ochrony słowne znaki towarowe mają jeden człon identyczny z członami znaków już zarejestrowanych samo w sobie nie jest wystarczające do odmowy zarejestrowania znaku.

Biorąc powyższe pod uwagę Komisja Odwoławcza przy Urzędzie Patentowym orzekła jak w sentencji.

### 30

#### DECYZJA KOMISJI ODWOŁAWCZEJ PRZY URZĘDZIE PATENTOWYM RP Z DNIA 25 MAJA 1992 R.

(Odw. 1112/92)

#### Teza

Podobieństwo znaków towarowych kombinowanych słowno-graficznych powinno być oceniane odnośnie wszystkich elementów znaku.

Komisja Odwoławcza przy Urzędzie Patentowym RP po rozpoznaniu na rozprawie odwołania wniesionego przez B. od decyzji

Urzędu Patentowego RP wydanej w postępowaniu spornym z dnia 23 sierpnia 1991 r. numer Sp. 59/91 ustalającej, że pomiędzy znakami **BOBO—FRUT** zarejestrowanym pod nr 63315 na rzecz Rz. Z. a znakiem **BOBO—SOK** używanym przez B. zachodzi podobieństwo grożące naruszeniem prawa z rejestracji znaku towarowego na podstawie art. 23 i 50 ustawy z dnia 31 stycznia 1985 r. o znakach towarowych (Dz. U. nr 5, poz. 17) oraz § 77 ust. 1 rozporządzenia Rady Ministrów z dnia 2906 1984 r. w sprawie projektów wynalazczych (Dz. U. nr 33, poz. 178, z 1988 r. nr 43, poz. 338) uchyla zaskarżoną decyzję i ustala, że między zarejestrowanym na rzecz Rz. Z. znakiem towarowym **słowno-graficznym BOBO—FRUT** nr. rej. 63315 a znakiem używanym przez B. w postaci etykiety z napisem **BOBO—SOK** nie zachodzi podobieństwo grożące naruszeniem prawa z rejestracji.

Na podstawie § 80 ust. 2 w/w rozporządzenia opłata uiszczona za odwołanie podlega zwrotowi.

Decyzja niniejsza jest ostateczna.

#### Uzasadnienie -

Zakłady B. wystąpiły w dniu 18 marca 1991 r. do Urzędu Patentowego RP działającego w trybie spornym z wnioskiem o ustalenie, że między znakiem towarowym słowno-obrazowym „**BOBO—FRUT**” zarejestrowanym na rzecz Rz., pod numerem **R-63315**, a znakiem słowno-obrazowym „**BOBO—SOK**” wg dołączonej do akt etykiety, którego używa wnioskodawca nie zachodzi podobieństwo grożące naruszeniem prawa z rejestracji tego znaku.

Urząd Patentowy RP działający w trybie spornym decyzją z dnia 23 sierpnia 1991 r. nr Sp. 59/91 ustalił, że między znakiem towarowym „**BOBO—FRUT**” zarejestrowanym pod numerem **R-63315** na rzecz **Rz. Z.** a znakiem „**BOBO—SOK**” używanym przez B. zachodzi podobieństwo grożące naruszeniem prawa z rejestracji znaku towarowego.

Oba znaki zdaniem Urzędu używane są do oznaczania przetworów owocowo-warzywnych dla dzieci i dla przeciętnej odbiorcy są bardzo podobne, zaś pod względem semantycznym identyczne. Natomiast pozostałe rysunki i napisy występujące w obu etykietach należy traktować jedynie jako tło, bowiem dokonując wyboru towarów odbiorca nazywa je używając wyłącznie słownych elementów etykiety.

Od powyższej decyzji B. wniosły odwołanie do Komisji Odwoławczej przy Urzędzie Patentowym RP.

Odwołujący się zaskarżonej decyzji zarzuca, iż została ona oparta na badaniu podobieństwa ograniczonym do porównania jedynie elementów słownych zawartych w obu znakach, z całkowitym pominięciem faktu, iż w znaku wg dołączonej do akt etykiety „**BOBO—SOK**” poczesne miejsce zajmuje nazwa firmy. Poza tym zdaniem odwołującego słowa **BOBO FRUT** nie mogą być uznane za element znaku towarowego, który decyduje o zdolności rejestrowej, bowiem pozostają one w silnym związku z towarem, na którym są umieszczone i jego przeznaczeniem.

Rozpoznając odwołanie Komisja Odwoławcza zważyła co następuje.

Zarejestrowany za nr **ZR-63315** znak towarowy słowno-graficzny przedstawia trzy kolorowe pasy stanowiące tło, z wizerunkiem główki dziecka na górnym pasie i napisem **BOBO FRUT** na dolnym pasie, w środkowej zaś części znaku umieszcza się nazwę produktów.

Znak towarowy słowno-graficzny według dołączonej do akt etykiety używany przez wnioskodawcę przedstawia na kolorowym tle w dolnej części owoce i warzywa z zamieszczonym pośrodku wizerunkiem misia na czarnym kole, nad którym w centralnym miejscu górnej części etykiety znajduje się nazwa firmowa producenta.

Zgodnie z art. 9 ust. 1 pkt 1 ustawy z dnia 31 stycznia 1985 r. o znakach towarowych (Dz. U. nr 5, poz. 17) niedopuszczalna jest rejestracja znaku dla towarów tego samego rodzaju jeżeli jest on podobny do znaku towarowego zarejestrowanego na rzecz innego przedsiębiorstwa w takim stopniu, iż w zwykłych warunkach obrotu gospodarczego mógłby odbiorców wprowadzać w błąd co do pochodzenia towarów.



Podobieństwo znaków kombinowanych słowno-graficznych, zgodnie z utrwalonym już orzecznictwem, powinno być oceniane odnośnie wszystkich elementów znaku.

I tak w przedmiotowej sprawie uznano, iż elementy graficzne obu znaków są całkowicie różne, a z uwagi na krąg odbiorców - dzieci **będą** one miały zasadnicze znaczenie przy dokonywaniu wyboru określonego towaru.

Natomiast elementy słowne obu znaków „BOBO FRUT“ „BOBO SOK“, aczkolwiek w pewnym stopniu podobne, uznano za niepodobne w takim stopniu, który stwarzałby możliwość wprowadzenia odbiorców w błąd co do pochodzenia towarów, a to z uwagi na różnice w elementach graficznych oraz wyeksponowanie w znaku wnioskodawcy nazwy firmy producenta.

Powyższe ustalenie bowiem zgodne jest z postanowieniami art. 14 ust. 1 powołanej wyżej ustawy, w myśl którego to przepisu możliwa jest **rejestracja** lub używanie znaku towarowego podobnego do znaku zarejestrowanego na rzecz innego przedsiębiorstwa dla towarów tego samego rodzaju, jeżeli znak ten zawiera oznaczenie firmy, nazwę, godło lub nazwisko właściciela, o ile nie zachodzi niebezpieczeństwo wprowadzenia w błąd odbiorców co do pochodzenia towarów. To ostatnie zaś niebezpieczeństwo nie zachodzi odnośnie przedmiotowych znaków towarowych słowno-graficznych z uwagi na zupełnie różne wrażenia wizualne w odbiorze obu tych znaków ujmując je całościowo.

Biorąc pod uwagę powyższy stan faktyczny i prawny Komisja Odwoławcza orzekła jak w osnowie decyzji.

Na marginesie niniejszej sprawy należy zauważyć, iż kolegium orzekające Urzędu Patentowego RP zajmując stanowisko takie, jak w przedmiotowej sprawie, powinno było wniosek oddalić zamiast dokonywania ustalenia pozytywnego.

31

DECYZJA KOMISJI ODWOŁAWCZEJ PRZY URZĘDZIE  
PATENTOWYM RP Z DNIA 30 CZERWCA 1992 R.

(Odw. 1130/92)

Teza

Przepis art. 6 quinquies lit. C ust. 1 Konwencji Paryskiej o ochronie własności przemysłowej z dnia 20 marca 1983 r. - tekst sztokholmski z dnia 14 lipca 1967 r. (Dz. U. z 1975 r. Nr 9, poz. 51) zobowiązuje do uwzględnienia przy ocenie zdolności rejestrowej znaku wszystkich okoliczności faktycznych, zwłaszcza zaś okresu używania znaku.

Wieloletnia powszechność używania znaku towarowego, o czym między innymi świadczy fakt dokonywania obrotu prawami wynikającymi z rejestracji znaku za granicą, stwarza wtórną zdolność rejestrową tego znaku.

Komisja Odwoławcza przy Urzędzie Patentowym RP po rozpoznaniu na rozprawie w dniu 30 czerwca 1992 r. sprawy z wniosku Y. zastępowanej przez P. o zarejestrowanie znaku towarowego słownego „York” - na skutek odwołania wnioskodawcy od decyzji Urzędu Patentowego RP wydanej w trybie postępowania administracyjnego z dnia 30 stycznia 1992 r. Nr ZT-Z-90359 odmawiającej zarejestrowania tego znaku

orzeka

- 1) uchylić zaskarżoną decyzję i sprawę przekazać do ponownego rozpatrzenia Urzędowi Patentowemu RP,
- 2) zwrócić odwołującemu się opłatę za odwołanie.

Uzasadnienie

Firma Y. wystąpiła w dniu 4 kwietnia 1990 r. do Urzędu Patentowego RP wnioskiem o zarejestrowanie na jej rzecz znaku towarowego słownego „York”, który przeznaczony jest do oznaczania aparatów grzejnych - klasa 11.

Urząd Patentowy RP decyzją z dnia 31 stycznia 1992 r. odmówił zarejestrowania znaku towarowego słownego „York” na podstawie art. 7 ustawy z dnia 31 stycznia 1985 r. o znakach towarowych (Dz. U. nr 5, poz. 17) uznając, iż nazwa znaku stanowi jedynie nazwę miasta, w którym zgłaszający wytwarza swoje produkty. Do tego rodzaju znaków, zdaniem Urzędu, nie ma też zastosowania klauzula „telle-quelle”.

Od powyższej decyzji zgłaszający wniósł odwołanie do Komisji Odwoławczej przy Urzędzie Patentowym RP stwierdzając, że przedmiotowy znak towarowy posiada wystarczające znamiona odróżniające, co uprzednio uznał też Urząd Patentowy dopuszczając do rejestracji znak „York” (R-45917) na towary objęte tą samą klasą i na rzecz tej samej firmy.

W Stanach Zjednoczonych Ameryki znak ten został zarejestrowany już w 1941 r. i jego wieloletnie stosowanie spowodowało zdaniem Zgłaszającego nabranie przez ten znak silnych cech odróżniających.

Rozpatrując odwołanie Komisja Odwoławcza zważyła co następuje.

Art. 6 quinquies lit. A ust. 1 Konwencji Paryskiej o Ochronie Własności Przemysłowej z dnia 20 marca 1983 r. - tekst sztokholmski z dnia 14 lipca 1967 r. (Dz. U. z 1975 r. nr 9, poz. 51) ustanawia zasadę „telle-quelle”, w myśl której każdy znak towarowy prawidłowo zarejestrowany w państwie pochodzenia będzie mógł być zgłoszony w takiej samej postaci w innych państwach będących członkami Związku.

Wyjątek od tej zasady przewidują postanowienia zawarte w art. 6 quinquies lit. B wyżej powołanej Konwencji, zgodnie z którymi można odmówić rejestracji znaków towarowych m. in. w wypadku gdy są one pozbawione jakichkolwiek znamion odróżniających albo są złożone wyłącznie z oznaczeń, które w handlu mogą służyć do oznaczania miejsca pochodzenia produktów.

Jednocześnie umawiające się strony w art. 6 quinquies lit. C ust. 1 Konwencji zobowiązały się do uwzględnienia przy ocenie czy znak może być chroniony wszystkich okoliczności faktycznych, zwłaszcza zaś okresu używania znaku.

Oceniając zgłoszony znak towarowy słowny „York” Komisja Odwoławcza przyjęła, że znak ten nie może oznaczać miejsca pochodzenia t w szeregu innych krajach w różnym czasie uzyskał rejestrację.

Wieloletnia powszechność stosowania tego znaku, o czym m. in. świadczy fakt dokonywania obrotu prawami wynikającymi z rejestracji tego znaku towarowego, zdaniem Komisji stworzyła wtórną zdolność rejestrową tego znaku.

Natomiast w chwili obecnej można już mówić, iż nazwa stanowiąca znak słowny „York” stała się nazwą fantazyjną.

Biorąc pod uwagę powyższe okoliczności Komisja Odwoławcza na podstawie art. 50 wyżej powołanej ustawy o znakach towarowych oraz § 77 ust. 1 i § 80 ust. 2 rozporządzenia Rady Ministrów z dnia 29 czerwca 1984 r. w sprawie projektów wynalazczych (Dz. U. nr 33, poz. 178 ze zm.) orzekła jak w osnowie decyzji.

Decyzja niniejsza jest ostateczna.

## KOMUNIKAT

Zakład Wydawnictw Urzędu Patentowego RP  
**zawiadamia** o zmianach cen swoich wydawnictw tj.: „BIULETYNU  
URZĘDU PATENTOWEGO”, „WIADOMOŚCI URZĘDU  
PATENTOWEGO”, opisów patentowych.

Cena poszczególnych wydawnictw wynosi:

BUP — 25 000 zł

WUP — 20 000 zł

Opis — 5 000 zł

Powyższe zmiany cen obowiązują:

— dla prenumeratorów (przedpłaty) od 1.01. 1993 r.

— dla nabywców w tzw. „sprzedaży odstępnej” od IV kw. 1992 r. tj:

BUP — od nr 20/92

WUP — od nr 10/92

Opisy — od 1.10.1992 r.

Koszt prenumeraty w 1993 r. wynosi:

**BUP** — 650 000 zł

WUP — 240 000 zł

Powyższe kwoty prosimy wpłacać na konto UP RP  
(NBP O/O Warszawa 1052-2583-223-1 Dz. 99 Rodz. 1000 § 92).

**Prosimy o podawanie dokładnych adresów na przelewach.**

Nie ulega zmianie forma prenumeraty opisów patentowych.  
Odnośnie wydawnictw i opisów patentowych udzielamy informacji pod  
nr tel. 25-80-01 wew. 224.

## СОДЕРЖАНИЕ

	Стр.		
<b>Часть I</b>		16. Изменения в реестре охранных прав . . . . .	49
<b>Распоряжения, циркуляры, извещения</b>		17. Ходатайства о восстановлении срока для уплаты временной пошлины за охрану полезного образца . . . . .	50
<b>Часть II</b>		<b>Часть III</b>	
<b>Изобретения, полезные образцы</b>		<b>Товарные знаки, промышленные образцы</b>	
<b>Изобретения</b>		<b>Товарные знаки</b>	
1. Предоставленные патенты, временные патенты (с No 159714 по No 160043) . . . . .	2	18. Реестрация (с No 67501 по No 67625; с No 67627 по No 67631; с No 67633 по No 67650; с No 67652 по No 67722; с No 67724 по No 67750; с No 70537 по No 70540) . . . . .	50
2. Предоставленные патенты на изобретения, на которые раньше были предоставлены временные патенты . . . . .	30	19. Решения о продлении права по реестрации товарного знака . . . . .	77
3. Свидательства авторов, выданные авторам изобретений на основе ст. 37 абзац 3 Закона . . . . .	31	20. Передача права из реестрации товарного знака . . . . .	83
4. Решения принятые после публикации заявки — об отказе в предоставлении патента, временного патента - перечень I — о прекращении производства по предоставлению патента, временного патента - перечень II. 1, перечень II.2 . . . . .	31	21. Предоставление лицензии . . . . .	84
5. Решения о прекращении действия патента, временного патента . . . . .	32	22. Решения о прекращении права из реестрации товарного знака . . . . .	84
6. Решения о аннулировании патента, временного патента (полностью или частично) . . . . .	33	23. Изменения в реестре товарных знаков . . . . .	84
7. Изменения в патентном реестре . . . . .	33	<b>Промышленные образцы</b>	
8. Ходатайства о предоставлении патента на изобретение охраняемое временным патентом . . . . .	35	24. Реестрация (с No 11524 по No 11656) . . . . .	86
9. Ходатайства о восстановлении срока для уплаты временной пошлины за охрану изобретений . . . . .	35	25. Решения о продлении права по реестрации промышленного образца . . . . .	89
<b>Полезные образцы</b>		<b>Часть IV</b>	
10. Предоставленные охранные права (с No 50718 по No 50867) . . . . .	36	<b>Опровержения и объяснения Патентного ведомства ПР</b>	
11. Свидательства авторов выданные авторам полезных образцов на основест. 37 абзац 3 Закона в связист. . . . .	48	26. Опровержения описания изобретений . . . . .	90
12. Решения принятые после публикации заявки — об отказе в предоставлении охранного права - перечень I — о прекращении производства по предоставлению охранного права - перечень II. 1, перечень II. 2 . . . . .	48	<b>Часть V</b>	
13. Решения о продлении охранного права на полезный образец . . . . .	49	<b>Объявления</b>	
14. Решения о прекращении охранного права . . . . .	49	27. Объявления о готовности предоставления лицензии (открытая лицензия) — патенты, охранные права - перечень I, перечень II . . . . .	90
15. Решения о восстановлении срока для уплаты временной пошлины за охрану полезного образца . . . . .	49	28. Перечень польских патентных описаний, которые были напечатаны в октябре 1992 г. . . . .	91

## SUMMARY

	Page		
<b>Part I</b>		16. Changes in the register of rights of protection . . . . .	49
<b>Ordinances, circulars, communiques</b>		17. Requests for the restoration of a time-limit for discharge of periodical payment for protection of a utility model . . . . .	50
<b>Part II</b>		<b>Part III</b>	
<b>Inventions, utility models</b>		<b>Trademarks, industrial designs</b>	
<b>Inventions</b>		<b>Trademarks</b>	
1. Granted patents, provisional patents (from No 159714 to No 160043) . . . . .	2	18. Registration (from No 67501 to No 67625; from No 67627 to No 67631; from No 67633 to No 67650; from No 67652 to No 67722; from No 67724 to No 67750; from No 70537 to No 70540) . . . . .	50
2. Granted patents on inventions, on which provisional patents have been granted previously . . . . .	30	19. Decisions concerning prolongation of the trademark registration . . . . .	77
3. Certificates of authorship issued for inventors according to Article 37 section 3 of the Law . . . . .	31	20. Cession of the trademark registration . . . . .	83
4. Decisions taken after publication of application — refusing grant of patent, provisional patent - index I — discontinuing proceedings concerning grant of a patent, provisional patent - index II. 1, index II.2 . . . . .	31	21. Grant of licence . . . . .	84
5. Decisions concerning the expiration of a patent, provisional patent . . . . .	32	22. Decisions concerning the expiration of the trademark registration . . . . .	84
6. Decisions concerning the annulment of a patent, provisional patent (in whole or in part) . . . . .	33	23. Changes in the trademark register . . . . .	84
7. Changes in the patent register . . . . .	33	<b>Designs</b>	
8. Requests concerning the grant of a patent on an invention protected by a provisional patent . . . . .	35	24. Registration (from No 11524 to No 11656) . . . . .	86
9. Requests for the restoration of a time-limit for discharge of a periodical payment for the protection of the invention . . . . .	35	25. Decisions concerning the prolongation of the designs' protection . . . . .	89
<b>Utility models</b>		<b>Part IV</b>	
10. Granted rights of protection (from No 50718 to No 50867) . . . . .	36	<b>Rectifications and explanations of the Patent Office of RP</b>	
11. Certificates of authorship issued for authors of utility models according to Article 37 section 3 of the Law in connection with Article 82 of the Law . . . . .	48	26. Rectifications of the patent specifications . . . . .	90
12. Decisions taken after publication of application — refusing grant of a right of protection - index I — discontinuing proceedings concerning grant of right of protection - index II. 1, index II.2 . . . . .	48	<b>Part V</b>	
13. Decisions concerning the prolongation of a right of protection on utility model . . . . .	49	<b>Announcements</b>	
14. Decisions concerning the expiration of a right of protection . . . . .	49	27. Announcements concerning the declarations on granting licence (open licence) — patents, rights of protection - index I, index II . . . . .	90
15. Decisions concerning the restoration of a time-limit for discharge of a periodical payment for the protection of a utility model . . . . .	49	28. Index of the Polish patent specifications, which have been printed in October 1992 . . . . .	91
		<b>Part VI</b>	
		<b>Jurisdiction</b>	
		29. Decision of the Board of Appeal with the Patent Office of RP of June 30, 1992 (Ap. 1110/92) . . . . .	93
		30. Decision of the Board of Appeal with the Patent Office of RP of June 30, 1992 (Ap. 1112/92) . . . . .	94
		31. Decision of the Board of Appeal with the Patent Office of RP of June 30, 1992 (Ap. 1130/92) . . . . .	95
		<b>Part VII</b>	
		<b>Information on foreign regulations. Statistics.</b>	