

**INDEKS 38135**  
**ISSN - 0043 - 5201**  
**Cena 10,50 zł**

# **WIADOMOŚCI URZĘDU PATENTOWEGO**

**Nr 2**  
**LUTY 2000**

**Wydawnictwo**  
**Urzędu Patentowego Rzeczypospolitej Polskiej**  
**Warszawa**

## Część I

## Zarządzenia i komunikaty urzędowe

28.	Zarządzenie Prezesa Urzędu Patentowego RP z dnia 16 grudnia 1999 r. w sprawie pierwszeństwa do uzyskania patentu na wynalazek, prawa ochronnego na wzór użytkowy, prawa z rejestracji wzoru zdobniczego oraz prawa z rejestracji znaku towarowego, w razie wystawienia wynalazku lub wzoru na Stałej Wystawie Budownictwa w roku 2000 albo w razie zamieszczenia znaku towarowego na towarze wystawionym na tej wystawie w roku 2000.....	155
29.	Zarządzenie Prezesa Urzędu Patentowego RP z dnia 16 grudnia 1999 r. w sprawie pierwszeństwa do uzyskania patentu na wynalazek, prawa ochronnego na wzór użytkowy, prawa z rejestracji wzoru zdobniczego oraz prawa z rejestracji znaku towarowego, w razie wystawienia wynalazku lub wzoru na imprezach organizowanych przez Centrum Targowe Chemobudowa - Kraków S.A. w roku 2000 albo w razie zamieszczenia znaku towarowego na towarze wystawionym na tych imprezach w roku 2000.....	156
30.	Zarządzenie Prezesa Urzędu Patentowego RP z dnia 16 grudnia 1999 r. w sprawie pierwszeństwa do uzyskania patentu na wynalazek, prawa ochronnego na wzór użytkowy, prawa z rejestracji wzoru zdobniczego oraz prawa z rejestracji znaku towarowego, w razie wystawienia wynalazku lub wzoru na imprezach organizowanych przez Centrum Targowe Chemobudowa - Kraków S.A. w roku 2000 albo w razie zamieszczenia znaku towarowego na towarze wystawionym na tych imprezach w roku 2000.....	157
31.	Zarządzenie Prezesa Urzędu Patentowego RP z dnia 3 stycznia 2000 r. w sprawie pierwszeństwa do uzyskania patentu na wynalazek, prawa ochronnego na wzór użytkowy, prawa z rejestracji wzoru zdobniczego oraz prawa z rejestracji znaku towarowego, w razie wystawienia wynalazku lub wzoru na imprezach organizowanych przez Międzynarodowe Targi Katowickie Sp. z o.o. w roku 2000 albo w razie zamieszczenia znaku towarowego na towarze wystawionym na tych imprezach w roku 2000.....	159
32.	Zarządzenie Prezesa Urzędu Patentowego RP z dnia 3 stycznia 2000 r. w sprawie pierwszeństwa do uzyskania patentu na wynalazek, prawa ochronnego na wzór użytkowy, prawa z rejestracji wzoru zdobniczego oraz prawa z rejestracji znaku towarowego, w razie wystawienia wynalazku lub wzoru na imprezach organizowanych przez Międzynarodowe Targi Gdańskie S.A. w roku 2000 albo w razie zamieszczenia znaku towarowego na towarze wystawionym na tych imprezach w roku 2000.....	161
33.	Zarządzenie Prezesa Urzędu Patentowego RP z dnia 3 stycznia 2000 r. w sprawie pierwszeństwa do uzyskania patentu na wynalazek, prawa ochronnego na wzór użytkowy, prawa z rejestracji wzoru zdobniczego oraz prawa z rejestracji znaku towarowego, w razie wystawienia wynalazku lub wzoru na imprezach organizowanych przez Przedsiębiorstwo Wdrożeniowe „BIS” s.c. Zachodnie Biuro Targowe z siedzibą w Zielonej Górze w roku 2000 albo w razie zamieszczenia znaku towarowego na towarze wystawionym na tych imprezach w roku 2000.....	163
34.	Zarządzenie Prezesa Urzędu Patentowego RP z dnia 7 stycznia 2000 r. w sprawie pierwszeństwa do uzyskania patentu na wynalazek, prawa ochronnego na wzór użytkowy, prawa z rejestracji wzoru zdobniczego oraz prawa z rejestracji znaku towarowego, w razie wystawienia wynalazku lub wzoru na imprezach organizowanych przez Międzynarodowe Targi Łódzkie Sp. z o.o. w roku 2000 albo w razie zamieszczenia znaku towarowego na towarze wystawionym na tych imprezach w roku 2000.....	165

## Część II

## Ogłoszenia o udzielonych patentach

## A. Wynalazki

35.	Udzielone patenty (od nr 177938 do nr 178119).....	168
36.	Decyzje o odmowie udzielenia patentu (wydane po ogłoszeniu o zgłoszeniu).....	183
37.	Decyzje o umorzeniu postępowania (wydane po ogłoszeniu o zgłoszeniu).....	184
38.	Decyzje stwierdzające wygaśnięcie decyzji o udzieleniu patentu.....	184
39.	Wpisy i zmiany w rejestrze patentowym (nie uwzględnione w innych samodzielnych ogłoszeniach).....	184
40.	Decyzje o unieważnieniu patentu.....	185
41.	Decyzje o wygaśnięciu patentu.....	185
42.	Decyzje o zmianie lub uchyleniu decyzji (opublikowanych w WUP).....	186

## B. Wzory użytkowe

43.	Udzielone prawa ochronne (od nr 57651 do nr 57740).....	187
44.	Decyzje o odmowie udzielenia prawa ochronnego (wydane po ogłoszeniu o zgłoszeniu).....	193
45.	Decyzje o umorzeniu postępowania (wydane po ogłoszeniu o zgłoszeniu).....	193
46.	Decyzje stwierdzające wygaśnięcie decyzji o udzieleniu prawa ochronnego.....	193
47.	Wpisy i zmiany w rejestrze praw ochronnych (nie uwzględnione w innych samodzielnych ogłoszeniach).....	193
48.	Decyzje o unieważnieniu prawa ochronnego.....	194
49.	Decyzje o wygaśnięciu prawa ochronnego.....	194
50.	Decyzje o przedłużeniu prawa ochronnego.....	194
51.	Decyzje o zmianie lub uchyleniu decyzji (opublikowanych w WUP).....	194

## C. Wzory zdobnicze

52.	Rejestracja (od nr 16740 do nr 16811).....	195
53.	Wpisy i zmiany w rejestrze wzorów zdobniczych (nie uwzględnione w innych samodzielnych ogłoszeniach).....	197
54.	Decyzje o przedłużeniu prawa z rejestracji.....	198

## D. Topografia układów scalonych

## E. Znaki towarowe

55.	Rejestracja krajowa (znaki towarowe) (od nr 114757 do nr 115752).....	199
56.	Wpisy i zmiany w rejestrze znaków towarowych (nie uwzględnione w innych samodzielnych ogłoszeniach).....	303
57.	Decyzje o unieważnieniu prawa z rejestracji.....	311
58.	Decyzje o wygaśnięciu prawa z rejestracji.....	311
59.	Przedłużenie prawa z rejestracji.....	312
60.	Rejestracja międzynarodowa uznana w Polsce.....	312

## F. Sprostowania opisów patentowych i opisów ochronnych

61.	Opisy patentowe.....	316
-----	----------------------	-----

## G. Ogłoszenia

62.	Oświadczenia o gotowości udzielenia licencji (licencja otwarta) - patenty, prawa ochronne.....	316
-----	---------------------------------------------------------------------------------------------------	-----

## Część III

## Informacje

## A. Orzecznictwo. Opinie prawne i wyjaśnienia

## B. Ustawodawstwo zagraniczne. Statystyka. Informacje

63.	Zmiany dotyczące Regulaminu Wykonawczego PCT.....	317
-----	---------------------------------------------------	-----



# W I A D O M O Ś C I URZĘDU PATENTOWEGO

Warszawa, 2000 02 29

Nr 2

Poz. 28 - 63

## CZĘŚĆ I

### ZARZĄDZENIA I KOMUNIKATY URZĘDOWE

28

#### ZARZĄDZENIE PREZESA URZĘDU PATENTOWEGO RZECZYPOSPOLITEJ POLSKIEJ z dnia 16 grudnia 1999 r.

*w sprawie pierwszeństwa do uzyskania patentu na wynalazek, prawa ochronnego na wzór użytkowy, prawa z rejestracji wzoru zdobniczego oraz prawa z rejestracji znaku towarowego, w razie wystawienia wynalazku lub wzoru na Stałej Wystawie Budownictwa w roku 2000 albo w razie zamieszczenia znaku towarowego na towarze wystawionym na tej wystawie w roku 2000.*

Na podstawie art. 24 ust. 2 i art. 82 ustawy z dnia 19 października 1972 r. o wynalazczości (Dz. U. z 1993 r. Nr 26, poz. 117 oraz z 1997 r. Nr 88, poz. 554 i Nr 121, poz. 770), art. 12 ust. 1 pkt 2 i ust. 3 ustawy z dnia 31 stycznia 1985 r. o znakach towarowych (Dz. U. Nr 5, poz. 17, z 1989 r. Nr 35, poz. 192, z 1993 r. Nr 10, poz. 46, z 1994 r. Nr 74, poz. 331 oraz z 1997 r. Nr 88, poz. 554), w związku z §11 rozporządzenia Rady Ministrów z dnia 29 stycznia 1963 r. w sprawie ochrony wzorów zdobniczych (Dz. U. Nr 8, poz. 45) zarządza się, co następuje:

- §1.1. Wystawienie wynalazku lub wzoru użytkowego w Krakowie w Polsce na wystawie pod nazwą „Stała Wystawa Budownictwa”, odbywającej się w okresie od dnia 1 stycznia do dnia 31 grudnia 2000 r., daje prawo do uzyskania w Urzędzie Patentowym Rzeczypospolitej Polskiej, zwanym dalej „Urzędem Patentowym”, patentu na wynalazek lub prawa ochronnego na wzór użytkowy z pierwszeństwem według daty ich wystawienia na tej wystawie w wymienionym wyżej okresie.
2. Wystawienie wzoru zdobniczego na wystawie określonej w ust. 1 daje prawo do uzyskania w Urzędzie Patentowym rejestracji wzoru zdobniczego z pierwszeństwem według daty jego wystawienia.
3. Zamieszczenie znaku towarowego na towarze wystawionym na wystawie określonej w ust. 1 daje prawo do uzyskania rejestracji znaku towarowego z pierwszeństwem według daty wystawienia towaru.
- §2.1. Przyznanie pierwszeństwa w przypadkach, o których mowa w §1 ust. 1, następuje z zachowaniem warunków określonych w § 15 zarządzenia Prezesa Urzędu Patentowego Rzeczypospolitej Polskiej z dnia 23 marca 1993 r. w sprawie ochrony wynalazków i wzorów użytkowych (M.P. Nr 18, poz. 179) oraz w § 1 ust. 2 załącznika do tego zarządzenia.
2. Przyznanie pierwszeństwa w przypadkach, o których mowa w §1 ust. 2, następuje z zachowaniem warunków określonych w rozporządzeniu Prezesa Rady Ministrów z dnia 22 maja 1963 r. w sprawie pierwszeństwa do uzyskania patentu na wynalazek albo rejestracji wzoru użytkowego, wzoru zdobniczego lub znaku towarowego w przypadkach wystawienia wynalazku i wzoru na wystawie publicznej w Polsce lub za granicą albo zamieszczenia znaku towarowego na towarze wystawionym na takiej wystawie (Dz. U. Nr 23, poz. 133, z 1972 r. Nr 54, poz. 351 i z 1985 r. Nr 33, poz. 147).
3. Przyznanie pierwszeństwa w przypadkach, o których mowa w §1 ust. 3, następuje z zachowaniem warunków określonych w §12 i 13 zarządzenia Prezesa Urzędu Patentowego Rzeczypospolitej Polskiej z dnia 9 września 1992 r. w sprawie ochrony znaków towarowych (M.P. Nr 31, poz. 217 i z 1997 r. Nr 23, poz. 221).
- §3. Zarządzenie wchodzi w życie z dniem podpisania.

PREZES  
Urzędu Patentowego  
Rzeczypospolitej Polskiej  
(-)  
Wiesław KOTARBA

**ZARZĄDZENIE PREZESA  
URZĘDU PATENTOWEGO RZECZYPOSPOLITEJ POLSKIEJ  
z dnia 16 grudnia 1999 r.**

*w sprawie pierwszeństwa do uzyskania patentu na wynalazek, prawa ochronnego na wzór użytkowy, prawa z rejestracji wzoru zdobniczego oraz prawa z rejestracji znaku towarowego, w razie wystawienia wynalazku lub wzoru na imprezach organizowanych przez Centrum Targowe Chemobudowa - Kraków S.A. w roku 2000 albo w razie zamieszczenia znaku towarowego na towarze wystawionym na tych imprezach w roku 2000.*

Na podstawie art. 24 ust. 2 i art. 82 ustawy z dnia 19 października 1972 r. o wynalazczości (Dz. U. z 1993 r. Nr 26, poz. 117 oraz z 1997 r. Nr 88, poz. 554 i Nr 121, poz. 770), art. 12 ust. 1 pkt 2 i ust. 3 ustawy z dnia 31 stycznia 1985 r. o znakach towarowych (Dz. U. Nr 5, poz. 17, z 1989 r. Nr 35, poz. 192, z 1993 r. Nr 10, poz. 46, z 1994 r. Nr 74, poz. 331 oraz z 1997 r. Nr 88, poz. 554), w związku z §11 rozporządzenia Rady Ministrów z dnia 29 stycznia 1963 r. w sprawie ochrony wzorów zdobniczych (Dz. U. Nr 8, poz. 45) zarządza się, co następuje:

§1.1. Wystawienie wynalazku lub wzoru użytkowego w Krakowie w Polsce:

- 1) na imprezie pod nazwą IV Targi Telekomunikacji, Techniki Komputerowej i Biurowej, odbywającej się w okresie od dnia 17 lutego do dnia 20 lutego 2000 r.,
- 2) na imprezie pod nazwą III Targi Drogownictwa - DROGPOL '2000, odbywającej się w okresie od dnia 9 marca do dnia 11 marca 2000 r.,
- 3) na imprezie pod nazwą IV Targi Inżynierii Sanitarnej, Ogrzewania, Klimatyzacji i Chłodnictwa TERMO '2000, odbywającej się w okresie od dnia 23 marca do dnia 26 marca 2000 r.,
- 4) na imprezie pod nazwą XV Krakowskie Targi Budownictwa WIOSNA '2000, odbywającej się w okresie od dnia 13 kwietnia do dnia 16 kwietnia 2000 r.,
- 5) na imprezie pod nazwą XVI Krakowskie Targi Budownictwa JESIEŃ '2000, odbywającej się w okresie od dnia 14 września do dnia 17 września 2000 r.,
- 6) na imprezie pod nazwą III Targi Leśnictwa FORESTEXPO '2000, odbywającej się w okresie od dnia 6 października do dnia 8 października 2000 r.,
- 7) na imprezie pod nazwą V Targi Elektrotechniki, Elektroniki i Elektrotechniki ELEKTRO-ENERGY '2000, odbywającej się w okresie od dnia 15 listopada do dnia 18 listopada 2000 r.,

daje prawo do uzyskania w Urzędzie Patentowym Rzeczypospolitej Polskiej, zwanym dalej „Urzędem Patentowym”, patentu na wynalazek lub prawa ochronnego na wzór użytkowy z pierwszeństwem według daty ich wystawienia na tych imprezach w wymienionych wyżej okresach.

2. Wystawienie wzoru zdobniczego na imprezach określonych w ust. 1 daje prawo do uzyskania w Urzędzie Patentowym rejestracji wzoru zdobniczego z pierwszeństwem według daty jego wystawienia.
3. Zamieszczenie znaku towarowego na towarze wystawionym na imprezach określonych w ust. 1 daje prawo do uzyskania rejestracji znaku towarowego z pierwszeństwem według daty wystawienia towaru.

§2.1. Przyznanie pierwszeństwa w przypadkach, o których mowa w §1 ust. 1, następuje z zachowaniem warunków określonych w §15 zarządzenia Prezesa Urzędu Patentowego Rzeczypospolitej Polskiej z dnia 23 marca 1993 r. w sprawie ochrony wynalazków i wzorów użytkowych (M.P. Nr 18, poz. 179) oraz w §1 ust. 2 załącznika do tego zarządzenia.

2. Przyznanie pierwszeństwa w przypadkach, o których mowa w §1 ust. 2, następuje z zachowaniem warunków określonych w rozporządzeniu Prezesa Rady Ministrów z dnia 22 maja 1963 r. w sprawie pierwszeństwa do uzyskania patentu na wynalazek albo rejestracji wzoru użytkowego, wzoru zdobniczego lub znaku towarowego w przypadkach wystawienia wynalazku i wzoru na wystawie publicznej w Polsce lub za granicą albo zamieszczenia znaku towarowego na towarze wystawionym na takiej wystawie (Dz. U. Nr 23, poz. 133, z 1972 r. Nr 54, poz. 351 i z 1985 r. Nr 33, poz. 147).
3. Przyznanie pierwszeństwa w przypadkach, o których mowa w §1 ust.3, następuje z zachowaniem warunków określonych w §12 i 13 zarządzenia Prezesa Urzędu Patentowego Rzeczypospolitej Polskiej z dnia 9 września 1992 r. w sprawie ochrony znaków towarowych (M.P. Nr 31, poz. 217 i z 1997 r. Nr 23, poz. 221).

§3. Zarządzenie wchodzi w życie z dniem podpisania.

PREZES  
Urzędu Patentowego  
Rzeczypospolitej Polskiej  
(-)  
Wiesław KOTARBA

**ZARZĄDZENIE PREZESA  
URZĘDU PATENTOWEGO RZECZYPOSPOLITEJ POLSKIEJ  
z dnia 16 grudnia 1999 r.**

*w sprawie pierwszeństwa do uzyskania patentu na wynalazek, prawa ochronnego na wzór użytkowy, prawa z rejestracji wzoru zdobniczego oraz prawa z rejestracji znaku towarowego, w razie wystawienia wynalazku lub wzoru na imprezach organizowanych przez Centrum Targowe Chemobudowa - Kraków S. A. w roku 2000 albo w razie zamieszczenia znaku towarowego na towarze wystawionym na tych imprezach w roku 2000.*

Na podstawie art. 24 ust. 2 i art. 82 ustawy z dnia 19 października 1972 r. o wynalazczości (Dz. U. z 1993 r. Nr 26, poz. 117 oraz z 1997 r. Nr 88, poz. 554 i Nr 121, poz. 770), art. 12 ust. 1 pkt 2 i ust. 3 ustawy z dnia 31 stycznia 1985 r. o znakach towarowych (Dz. U. Nr 5, poz. 17, z 1989 r. Nr 35, poz. 192, z 1993 r. Nr 10, poz. 46, z 1994 r. Nr 74, poz. 331 oraz z 1997 r. Nr 88, poz. 554), w związku z §11 rozporządzenia Rady Ministrów z dnia 29 stycznia 1963 r. w sprawie ochrony wzorów zdobniczych (Dz. U. Nr 8, poz. 45) *zarządza się, co następuje:*

§1.1. Wystawienie wynalazku lub wzoru użytkowego w Krakowie w Polsce:

- 1) na imprezie pod nazwą II Targi Zabezpieczeń, odbywającej się w okresie od dnia 17 lutego do dnia 20 lutego 2000 r.,
- 2) na imprezie pod nazwą Wystawa Samochodów i Motocykli Japońskich, odbywającej się w okresie od dnia 26 lutego do dnia 27 lutego 2000 r.,
- 3) na imprezie pod nazwą I Targi Gazownictwa, odbywającej się w okresie od dnia 23 marca do dnia 26 marca 2000 r.,
- 4) na imprezie pod nazwą Wiosenna Wystawa Ogrodnictwa, odbywającej się w okresie od dnia 28 kwietnia do dnia 30 kwietnia 2000 r.,
- 5) na imprezie pod nazwą I Targi Ochrony Środowiska Naturalnego, odbywającej się w okresie od dnia 18 maja do dnia 20 maja 2000 r.,
- 6) na imprezie pod nazwą I Krakowskie Targi Nieruchomości, odbywającej się w okresie od dnia 18 maja do dnia 20 maja 2000 r.,
- 7) na imprezie pod nazwą V Targi Mebli i Wyposażenia Wnętrz, odbywającej się w okresie od dnia 8 czerwca do dnia 11 czerwca 2000 r.,
- 8) na imprezie pod nazwą Jesienna Wystawa Ogrodnictwa, odbywającej się w okresie od dnia 6 października do dnia 8 października 2000 r.,
- 9) na imprezie pod nazwą Wystawa Maszyn i Urządzeń do Obróbki Drewna, odbywającej się w okresie od dnia 6 października do dnia 8 października 2000 r.,
- 10) na imprezie pod nazwą II Targi Zoologiczne, odbywającej się w okresie od dnia 6 października do dnia 8 października 2000 r.,
- 11) na imprezie pod nazwą V Targi Motoryzacyjne MOBILEXPO '2000, odbywającej się w okresie od dnia 20 października do dnia 22 października 2000 r.,

daje prawo do uzyskania w Urzędzie Patentowym Rzeczypospolitej Polskiej, zwanym dalej „Urzędem Patentowym”, patentu na wynalazek lub prawa ochronnego na wzór użytkowy z pierwszeństwem według daty ich wystawienia na tych imprezach w wymienionych wyżej okresach.

2. Wystawienie wzoru zdobniczego na imprezach określonych w ust. 1 daje prawo do uzyskania w Urzędzie Patentowym rejestracji wzoru zdobniczego z pierwszeństwem według daty jego wystawienia.
3. Zamieszczenie znaku towarowego na towarze wystawionym na imprezach określonych w ust. 1 daje prawo do uzyskania rejestracji znaku towarowego z pierwszeństwem według daty wystawienia towaru.

§2.1. Przyznanie pierwszeństwa w przypadkach, o których mowa w §1 ust. 1, następuje z zachowaniem warunków określonych w §15 zarządzenia Prezesa Urzędu Patentowego Rzeczypospolitej Polskiej z dnia 23 marca 1993 r. w sprawie ochrony wynalazków i wzorów użytkowych (M.P. Nr 18. poz. 179) oraz w §1 ust. 2 załącznika do tego zarządzenia.

2. Przyznanie pierwszeństwa w przypadkach, o których mowa w §1 ust. 2, następuje z zachowaniem warunków określonych w rozporządzeniu Prezesa Rady Ministrów z dnia 22 maja 1963 r. w sprawie pierwszeństwa do uzyskania patentu na wynalazek albo rejestracji wzoru użytkowego, wzoru zdobniczego lub znaku towarowego w przypadkach wystawienia wynalazku i wzoru na wystawie publicznej w Polsce lub za granicą albo zamieszczenia znaku towarowego na towarze wystawionym na takiej wystawie (Dz. U. Nr 23, **poz.** 133, z 1972 r. Nr 54, **poz.** 351 i z 1985 r. Nr 33, **poz.** 147).
  3. Przyznanie pierwszeństwa w przypadkach, o których mowa w §1 ust.3, następuje z zachowaniem warunków określonych w §12 i 13 zarządzenia Prezesa Urzędu Patentowego Rzeczypospolitej Polskiej z dnia 9 września 1992 r. w sprawie ochrony znaków towarowych (M.P. Nr 31, poz. 217 i z 1997 r. **Nr 23**, poz. 221).
- §3. Zarządzenie wchodzi w życie z dniem podpisania.

PREZES  
Urzędu Patentowego  
Rzeczypospolitej Polskiej  
(-)  
Wiesław KOTARBA

**ZARZĄDZENIE PREZESA  
URZĘDU PATENTOWEGO RZECZYPOSPOLITEJ POLSKIEJ  
z dnia 3 stycznia 2000 r.**

*w sprawie pierwszeństwa do uzyskania patentu na **wynalazek**, prawa ochronnego na wzór użytkowy, prawa z rejestracji wzoru zdobniczego oraz prawa z rejestracji znaku towarowego, w razie wystawienia wynalazku lub wzoru na imprezach organizowanych przez Międzynarodowe Targi Katowickie Sp. z o.o. w roku 2000 albo w razie zamieszczenia znaku towarowego na towarze wystawionym na tych imprezach w roku 2000.*

Na podstawie art. 24 ust. 2 i art. 82 ustawy z dnia 19 października 1972 r. o wynalazczości (Dz. U. z 1993 r. Nr 26, **poz.** 117 oraz z 1997 r. Nr 88, **poz.** 554 i Nr 121, **poz.** 770), art. 12 ust. 1 pkt 2 i ust. 3 ustawy z dnia 31 stycznia 1985 r. o znakach towarowych (Dz. U. Nr 5, **poz.** 17, z 1989 r. Nr 35, **poz.** 192, z 1993 r. Nr 10, **poz.** 46, z 1994 r. Nr 74, **poz.** 331 oraz z 1997 r. Nr 88, **poz.** 554), w związku z §11 rozporządzenia Rady Ministrów z dnia 29 stycznia 1963 r. w sprawie ochrony wzorów zdobniczych (Dz. U. Nr 8, **poz.** 45) zarządza się, co następuje:

§1.1. Wystawienie wynalazku lub wzoru użytkowego w Katowicach w Polsce:

- 1) na imprezie pod nazwą MIĘDZYNARODOWE TARGI ROWEROWE, odbywającej się w okresie od dnia 27 stycznia do dnia 30 stycznia 2000 r.,
- 2) na imprezie pod nazwą TARGI MEBLI I WYPOSAŻENIA WNĘTRZ, odbywającej się w okresie od dnia 17 lutego do dnia 20 lutego 2000 r.,
- 3) na imprezie pod nazwą Międzynarodowe Targi Pomiar i Oszczędność Ciepła ECODOM, odbywającej się w okresie od dnia 8 marca do dnia 11 marca 2000 r.,
- 4) na imprezie pod nazwą Międzynarodowe Targi Ekonomiczne INTERECO, odbywającej się w okresie od dnia 8 marca do dnia 11 marca 2000 r.,
- 5) na imprezie pod nazwą Międzynarodowe Targi Budownictwa TARGBUD, odbywającej się w okresie od dnia 27 kwietnia do dnia 30 kwietnia 2000 r.,
- 6) na imprezie pod nazwą Międzynarodowe Targi Środków Higieny, Bezpieczeństwa Pracy i Ochrony Przeciwpożarowej BHP, odbywającej się w okresie od dnia 10 maja do dnia 12 maja 2000 r.,
- 7) na imprezie pod nazwą Targi Technik Zabezpieczeń SAVEX, odbywającej się w okresie od dnia 10 maja do dnia 12 maja 2000 r.,
- 8) na imprezie pod nazwą Międzynarodowe Targi Elektrotechniki, Elektroniki i Elektroenergetyki EL-TARG, odbywającej się w okresie od dnia 23 maja do dnia 26 maja 2000 r.,
- 9) na imprezie pod nazwą Targi Mody i Kosmetyków MODA I URODA, odbywającej się w okresie od dnia 1 czerwca do dnia 4 czerwca 2000 r.,
- 10) na imprezie pod nazwą Targi Marketingu i Reklamy PROMEDIA, odbywającej się w okresie od dnia 1 czerwca do dnia 4 czerwca 2000 r.,
- 11) na imprezie pod nazwą Targi Techniki i Aparatury Medycznej INTERMED, odbywającej się w okresie od dnia 6 czerwca do dnia 8 czerwca 2000 r.,
- 12) na imprezie pod nazwą Międzynarodowe Targi Oprogramowania i Sprzętu Komputerowego SOFTARG, odbywającej się w okresie od dnia 12 września do dnia 15 września 2000 r.,
- 13) na imprezie pod nazwą Międzynarodowe Targi Hydrauliki, Pneumatyki i Sterowania HPS, odbywającej się w okresie od dnia 12 września do dnia 15 września 2000 r.,
- 14) na imprezie pod nazwą JESIENNA GIEŁDA BUDOWNICTWA, odbywającej się w okresie od dnia 28 września do dnia 1 października 2000 r.,
- 15) na imprezie pod nazwą Targi Budowy Dróg i Mostów INFRABUD, odbywającej się w okresie od dnia 28 września do dnia 1 października 2000 r.,
- 16) na imprezie pod nazwą Międzynarodowe Targi Motoryzacyjne AUTOSALON, odbywającej się w okresie od dnia 11 października do dnia 15 października 2000 r.,
- 17) na imprezie pod nazwą Międzynarodowe Targi Spawalnicze INTERWELDING, odbywającej się w okresie od dnia 25 października do dnia 27 października 2000 r.,

- 18) na imprezie pod nazwą Międzynarodowe Targi Przemysłu Chemicznego CHEMTARG, odbywającej się w okresie od dnia 7 listopada do dnia 9 listopada 2000 r.,
- 19) na imprezie pod nazwą Międzynarodowe Targi Spożywcze FOODTARG, odbywającej się w okresie od dnia 23 listopada do dnia 26 listopada 2000 r.,
- 20) na imprezie pod nazwą Targi Opakowań i Maszyn Pakujących OPREX, odbywającej się w okresie od dnia 23 listopada do dnia 26 listopada 2000 r.,

daje prawo do uzyskania w Urzędzie Patentowym Rzeczypospolitej Polskiej, zwanym dalej „Urzędem Patentowym”, patentu na wynalazek lub prawa ochronnego na wzór użytkowy z pierwszeństwem **według** daty ich wystawienia na tych imprezach w wymienionych wyżej okresach.

2. Wystawienie wzoru zdobniczego na imprezach określonych w ust. 1 daje prawo do uzyskania w Urzędzie Patentowym rejestracji wzoru zdobniczego z pierwszeństwem według daty jego wystawienia.
  3. Zamieszczenie znaku towarowego na towarze wystawionym na imprezach określonych w ust. 1 daje prawo do uzyskania rejestracji znaku towarowego z pierwszeństwem według daty wystawienia towaru.
- §2.1. Przyznanie pierwszeństwa w przypadkach, o których mowa w §1 ust. 1, następuje z zachowaniem warunków określonych w § 15 zarządzenia Prezesa Urzędu Patentowego Rzeczypospolitej Polskiej z dnia 23 marca 1993 r. w sprawie ochrony wynalazków i wzorów użytkowych (M.P. Nr 18. poz. 179) oraz w § 1 ust. 2 załącznika do tego zarządzenia.
2. Przyznanie pierwszeństwa w przypadkach, o których mowa w §1 ust. 2, następuje z zachowaniem warunków określonych w rozporządzeniu Prezesa Rady Ministrów z dnia 22 maja 1963 r. w sprawie pierwszeństwa do uzyskania patentu na wynalazek albo rejestracji wzoru użytkowego, wzoru zdobniczego lub znaku towarowego w przypadkach wystawienia wynalazku i wzoru na wystawie publicznej w Polsce lub za granicą albo zamieszczenia znaku towarowego na towarze wystawionym na takiej wystawie (Dz. U. Nr 23, poz. 133, z 1972 r. Nr 54, poz. 351 i z 1985 r. Nr 33, poz. 147).
  3. Przyznanie pierwszeństwa w przypadkach, o których mowa w §1 ust. 3, następuje z zachowaniem warunków określonych w §12 i 13 zarządzenia Prezesa Urzędu Patentowego Rzeczypospolitej Polskiej z dnia 9 września 1992 r. w sprawie ochrony znaków towarowych (M.P. Nr 31, poz. 217 i z 1997 r. Nr 23, poz. 221).
- §3. Zarządzenie wchodzi w życie z dniem podpisania.

PREZES  
Urzędu Patentowego  
Rzeczypospolitej Polskiej  
(-)  
Wiesław KOTARBA



## 32

**ZARZĄDZENIE PREZESA  
URZĘDU PATENTOWEGO RZECZYPOSPOLITEJ POLSKIEJ  
z dnia 3 stycznia 2000 r.**

*w sprawie pierwszeństwa do uzyskania patentu na **wynalazek**, prawa ochronnego na wzór użytkowy, prawa z rejestracji wzoru zdobniczego oraz prawa z rejestracji znaku towarowego, w razie wystawienia wynalazku lub wzoru na imprezach organizowanych przez Międzynarodowe Targi Gdańskie S.A. w roku 2000 albo w razie zamieszczenia znaku towarowego na towarze wystawionym na tych imprezach w roku 2000.*

Na podstawie art. 24 ust. 2 i art. 82 ustawy z dnia 19 października 1972 r. o wynalazczości (Dz. U. z 1993 r. Nr 26, **poz.** 117 oraz z 1997 r. Nr 88, **poz.** 554 i Nr 121, **poz.** 770), art. 12 ust. 1 pkt 2 i ust. 3 ustawy z dnia 31 stycznia 1985 r. o znakach towarowych (Dz. U. Nr 5, poz. 17, z 1989 r. Nr 35, poz. 192, z 1993 r. Nr 10, poz. 46, z 1994 r. Nr 74, poz. 331 oraz z 1997 r. Nr 88, poz. 554), w związku z § 11 rozporządzenia Rady Ministrów z dnia 29 stycznia 1963 r. w sprawie ochrony wzorów zdobniczych (Dz. U. Nr 8, poz. 45) *zarządza się*, co następuje:

§1.1. Wystawienie wynalazku lub wzoru użytkowego:

- 1) w Gdańsku w Polsce:
  - a) na imprezie pod nazwą NAPĘDY i STEROWANIE 6. Targi Zespołów Napędowych i Układów Sterowania, odbywającej się w okresie od dnia 23 lutego do dnia 25 lutego 2000 r.,
  - b) na imprezie pod nazwą LOGTECH & EUROCRANE 5. Targi Logistyki, Techniki Magazynowej i Transportu Bliskiego, odbywającej się w okresie od dnia 23 lutego do dnia 25 lutego 2000 r.,
  - c) na imprezie pod nazwą ELEKTR01NSTALACJE 4. Targi Elektroniki, Elektroenergetyki i Techniki Oświetleniowych, odbywającej się w okresie od dnia 23 lutego do dnia 25 lutego 2000 r.,
  - d) na imprezie pod nazwą AMBERIF 7. Międzynarodowe Targi Bursztynu Bizuterii i Zegarków, odbywającej się w okresie od dnia 9 marca do dnia 12 marca 2000 r.,
  - e) na imprezie pod nazwą MOTOEXPO - AUTO TOUR MARKET 9. Międzynarodowe Targi Motoryzacyjne, odbywającej się w okresie od dnia 23 marca do dnia 26 marca 2000 r.,
  - f) na imprezie pod nazwą CITY TRANS EKO 5. Targi Inżynierii Miejskiej, odbywającej się w okresie od dnia 23 marca do dnia 26 marca 2000 r.,
  - g) na imprezie pod nazwą INŻYNIERIA POWIERZCHNI 4. Targi Technologii Powierzchniowych w Przemysle, Budownictwie i Drogownictwie, odbywającej się w okresie od dnia 23 marca do dnia 26 marca 2000 r.,
  - h) na imprezie pod nazwą GTT 4. Gdańskie Targi Turystyczne, odbywającej się w okresie od dnia 31 marca do dnia 2 kwietnia 2000 r.,
  - i) na imprezie pod nazwą POLY ACHT 5. Gdańskie Targi Sportów Wodnych, odbywającej się w okresie od dnia 31 marca do dnia 2 kwietnia 2000 r.,
  - j) na imprezie pod nazwą CIEPŁO 7. Targi Energooszczędnego i Ekologicznego Ogrzewania, Wentylacji i Klimatyzacji, odbywającej się w okresie od dnia 12 kwietnia do dnia 15 kwietnia 2000 r.,
  - k) na imprezie pod nazwą OKNA i DRZWI 8. Międzynarodowe Targi Okien, Drzwi, Fasad i Urządzeń Ochrony Mienia, odbywającej się w okresie od dnia 12 kwietnia do dnia 15 kwietnia 2000 r.,
  - l) na imprezie pod nazwą GDAŃSKA WIOSNA BUDOWLANA 8. Targi Budowlane i 2. Targi Konserwacji Dziel Sztuki i Zabytków, odbywającej się w okresie od dnia 12 kwietnia do dnia 15 kwietnia 2000 r.,
  - ł) na imprezie pod nazwą MIESZKANIE I OGRÓD 6. Targi Wyposażenia Mieszkań i Ogrodów, odbywającej się w okresie od dnia 12 kwietnia do dnia 15 kwietnia 2000 r.,
  - m) na imprezie pod nazwą JARMARK WIOSENNY, odbywającej się w okresie od dnia 29 kwietnia do dnia 3 maja 2000 r.,
  - n) na imprezie pod nazwą WIOSNA W OGRODZIE 2. Wiosenna Giełda Kwiatów, Sadzonek, Środków Pielęgnacji Ogrodów i Działek, odbywającej się w okresie od dnia 29 kwietnia do dnia 3 maja 2000 r.,
  - o) na imprezie pod nazwą POLFOOD 9. Targi Przetwórstwa i Produktów Mięsnych, Mleczarskich, Owocowo-Warzywnych i Targi Napojów, odbywającej się w okresie od dnia 24 maja do dnia 27 maja 2000 r.,

- p) na imprezie pod nazwą 2. Targi Piekarstwa, Cukiernictwa i Lodziarstwa, odbywającej się w okresie od dnia 24 maja do dnia 27 maja 2000 r.,
  - r) na imprezie pod nazwą 2. MIĘDZYKONKURSOWY SALON WIN, odbywającej się w okresie od dnia 24 maja do dnia 27 maja 2000 r.,
  - s) na imprezie pod nazwą INTERGASTRO 1. Targi Wyposażenia Obiektów Gastronomicznych i Sklepów, odbywającej się w okresie od dnia 24 maja do dnia 27 maja 2000 r.,
  - t) na imprezie pod nazwą REKLAMA 7. Pomorskie Targi Reklamy, odbywającej się w okresie od dnia 24 maja do dnia 27 maja 2000 r.,
  - u) na imprezie pod nazwą JARMARK ŚW. DOMINIKA, odbywającej się w okresie od dnia 29 lipca do dnia 13 sierpnia 2000 r.,
  - v) na imprezie pod nazwą AMBER MART Międzynarodowa Giełda Bursztynu i Upominków, odbywającej się w okresie od dnia 8 września do dnia 10 września 2000 r.,
  - w) na imprezie pod nazwą HOUSEBUILDING. Międzynarodowe Targi Budownictwa Mieszkaniowego i Wyposażenia Wnętrz, odbywającej się w okresie od dnia 20 września do dnia 23 września 2000 r.,
  - z) na imprezie pod nazwą TWOJA LOKATA 5. Targi Usług Finansowych, odbywającej się w okresie od dnia 5 października do dnia 7 października 2000 r.,
  - ż) na imprezie pod nazwą TWOJA FIRMA 2. Targi „INICJATYWA - BIZNES - PRACA - KWALIFIKACJE", odbywającej się w okresie od dnia 5 października do dnia 7 października 2000 r.,
  - z) na imprezie pod nazwą JARMARK GWIAZDKOWY, odbywającej się w okresie od dnia 9 grudnia do dnia 22 grudnia 2000 r.,
- 2) w Lubaniu w Polsce - na imprezie pod nazwą 2. TARGI ROLNICZO - PRZEMYSŁOWE, odbywającej się w okresie od dnia 3 czerwca do dnia 4 czerwca 2000 r.,
- 3) w Kwidzynie w Polsce:
- a) na imprezie pod nazwą 2. TARGI EDUKACYJNE, odbywającej się w okresie od dnia 16 czerwca do dnia 18 czerwca 2000 r.,
  - b) na imprezie pod nazwą POWISLE 2. Wystawa Gospodarcza i Targi Konsumpcyjne, odbywającej się w okresie od dnia 16 czerwca do dnia 18 czerwca 2000 r.,

daje prawo do uzyskania w Urzędzie Patentowym Rzeczypospolitej Polskiej, zwanym dalej „Urzędem Patentowym", patentu na wynalazek lub prawa ochronnego na wzór użytkowy z pierwszeństwem według daty ich wystawienia na tych imprezach w wymienionych wyżej okresach.

- 2. Wystawienie wzoru zdobniczego na imprezach określonych w ust. 1 daje prawo do uzyskania w Urzędzie Patentowym rejestracji wzoru zdobniczego z pierwszeństwem według daty jego wystawienia.
  - 3. Zamieszczenie znaku towarowego na towarze wystawionym na imprezach określonych w ust. 1 daje prawo do uzyskania rejestracji znaku towarowego z pierwszeństwem według daty wystawienia towaru.
- §2.1. Przyznanie pierwszeństwa w przypadkach, o których mowa w §1 ust. 1, następuje z zachowaniem warunków określonych w §15 zarządzenia Prezesa Urzędu Patentowego Rzeczypospolitej Polskiej z dnia 23 marca 1993 r. w sprawie ochrony wynalazków i wzorów użytkowych (M.P. Nr 18, poz. 179) oraz w § 1 ust. 2 załącznika do tego zarządzenia.
- 2. Przyznanie pierwszeństwa w przypadkach, o których mowa w §1 ust. 2, następuje z zachowaniem warunków określonych w rozporządzeniu Prezesa Rady Ministrów z dnia 22 maja 1963 r. w sprawie pierwszeństwa do uzyskania patentu na wynalazek albo rejestracji wzoru użytkowego, wzoru zdobniczego lub znaku towarowego w przypadkach wystawienia wynalazku i wzoru na wystawie publicznej w Polsce lub za granicą albo zamieszczenia znaku towarowego na towarze wystawionym na takiej wystawie (Dz. U. Nr 23, poz. 133, z 1972 r. Nr 54, poz. 351 i z 1985 r. Nr 33, poz. 147).
  - 3. Przyznanie pierwszeństwa w przypadkach, o których mowa w §1 ust. 3, następuje z zachowaniem warunków określonych w §12 i 13 zarządzenia Prezesa Urzędu Patentowego Rzeczypospolitej Polskiej z dnia 9 września 1992 r. w sprawie ochrony znaków towarowych (M.P. Nr 31, poz. 217 i z 1997 r. Nr 23, poz. 221).
- §3. Zarządzenie wchodzi w życie z dniem podpisania.

PREZES  
Urzędu Patentowego  
Rzeczypospolitej Polskiej  
(-)  
Wiesław KOTARBA

## 33

**ZARZĄDZENIE PREZESA  
URZĘDU PATENTOWEGO RZECZYPOSPOLITEJ POLSKIEJ  
z dnia 3 stycznia 2000 r.**

*w sprawie pierwszeństwa do uzyskania patentu na wynalazek, prawa ochronnego na wzór użytkowy, prawa z rejestracji wzoru zdobniczego oraz prawa z rejestracji znaku towarowego, w razie wystawienia wynalazku lub wzoru na imprezach organizowanych przez Przedsiębiorstwo Wdrożeniowe „BIS” s.c. Zachodnie Biuro Targowe z siedzibą w Zielonej Górze w roku 2000 albo w razie zamieszczenia znaku towarowego na towarze wystawionym na tych imprezach w roku 2000.*

Na podstawie art. 24 ust. 2 i art. 82 ustawy z dnia 19 października 1972 r. o wynalazczości (Dz. U. z 1993 r. Nr 26, poz. 117 oraz z 1997 r. Nr 88, poz. 554 i Nr 121, poz. 770), art. 12 ust. 1 pkt 2 i ust. 3 ustawy z dnia 31 stycznia 1985 r. o znakach towarowych (Dz. U. Nr 5, poz. 17, z 1989 r. Nr 35, poz. 192, z 1993 r. Nr 10, poz. 46, z 1994 r. Nr 74, poz. 331 oraz z 1997 r. Nr 88, poz. 554), w związku z §11 rozporządzenia Rady Ministrów z dnia 29 stycznia 1963 r. w sprawie ochrony wzorów zdobniczych (Dz. U. Nr 8, poz. 45) *zarządza się, co następuje:*

§1.1. Wystawienie wynalazku lub wzoru użytkowego:

- 1) w Słupsku w Polsce:
  - a) na imprezie pod nazwą Słupskie Targi Budownictwa i Techniki Grzewczej, odbywającej się w okresie od dnia 10 lutego do dnia 13 lutego 2000 r.,
  - b) na imprezie pod nazwą Jesienne Słupskie Targi Budownictwa i Techniki Grzewczej, odbywającej się w okresie od dnia 15 września do dnia 17 września 2000 r.,
  - c) na imprezie pod nazwą Słupskie Targi Motoryzacji, odbywającej się w okresie od dnia 17 listopada do dnia 19 listopada 2000 r.,
- 2) w Zielonej Górze w Polsce:
  - a) na imprezie pod nazwą VIII Targi Budownictwa, odbywającej się w okresie od dnia 24 lutego do dnia 27 lutego 2000 r.,
  - b) na imprezie pod nazwą VI Zachodnie Targi Turystyki i Rekreacji ZATUR'2000, odbywającej się w okresie od dnia 24 marca do dnia 26 marca 2000 r.,
  - c) na imprezie pod nazwą III Targi Wiosenne - ZDROWIE, MODA, URODA, odbywającej się w okresie od dnia 24 marca do dnia 26 marca 2000 r.,
  - d) na imprezie pod nazwą IV Targi Motoryzacji AUTO'2000, odbywającej się w okresie od dnia 5 maja do dnia 7 maja 2000 r.,
  - e) na imprezie pod nazwą Targi Lubuskie 2000, odbywającej się w okresie od dnia 28 września do dnia 1 października 2000 r.,
- 3) w Koszalinie w Polsce:
  - a) na imprezie pod nazwą Wiosenne Koszalińskie Targi Budownictwa i Techniki Grzewczej, odbywającej się w okresie od dnia 10 marca do dnia 12 marca 2000 r.,
  - b) na imprezie pod nazwą Targi Komputery i Technika, odbywającej się w okresie od dnia 12 maja do dnia 14 maja 2000 r.,
  - c) na imprezie pod nazwą Targi Zdrowia, Medycyny Naturalnej i Niezwykłości, odbywającej się w okresie od dnia 2 czerwca do dnia 4 czerwca 2000 r.,
  - d) na imprezie pod nazwą Koszalińskie Targi Budownictwa i Techniki Grzewczej, odbywającej się w okresie od dnia 13 października do dnia 15 października 2000 r.,
- 4) w Kołobrzegu w Polsce - na imprezie pod nazwą Kołobrzeszkie Targi Budownictwa i Motoryzacji, odbywającej się w okresie od dnia 8 grudnia do dnia 10 grudnia 2000 r.,

daje prawo do uzyskania w Urzędzie Patentowym Rzeczypospolitej Polskiej, zwanym dalej „Urzędem Patentowym”, patentu na wynalazek lub prawa ochronnego na wzór użytkowy z pierwszeństwem według daty ich wystawienia na tych imprezach w wymienionych wyżej okresach.

2. Wystawienie wzoru zdobniczego na imprezach określonych w ust. 1 daje prawo do uzyskania w Urzędzie Patentowym rejestracji wzoru zdobniczego z pierwszeństwem według daty jego wystawienia.
  3. Zamieszczenie znaku towarowego na towarze wystawionym na imprezach określonych w ust. 1 daje prawo do uzyskania rejestracji znaku towarowego z pierwszeństwem według daty wystawienia towaru.
- §2.1. Przyznanie pierwszeństwa w przypadkach, o których mowa w §1 ust. 1, następuje z zachowaniem warunków określonych w §15 zarządzenia Prezesa Urzędu Patentowego Rzeczypospolitej Polskiej z dnia 23 marca 1993 r. w sprawie ochrony wynalazków i wzorów użytkowych (M.P. Nr 18, poz. 179) oraz w § 1 ust. 2 załącznika do tego zarządzenia.
2. Przyznanie pierwszeństwa w przypadkach, o których mowa w §1 ust. 2, następuje z zachowaniem warunków określonych w rozporządzeniu Prezesa Rady Ministrów z dnia 22 maja 1963 r. w sprawie pierwszeństwa do uzyskania patentu na wynalazek albo rejestracji wzoru użytkowego, wzoru zdobniczego lub znaku towarowego w przypadkach wystawienia wynalazku i wzoru na wystawie publicznej w Polsce lub za granicą albo zamieszczenia znaku towarowego na towarze wystawionym na takiej wystawie (Dz. U. Nr 23, poz. 133, z 1972 r. Nr 54, poz. 351 i z 1985 r. Nr 33, poz. 147).
  3. Przyznanie pierwszeństwa w przypadkach, o których mowa w §1 ust. 3, następuje z zachowaniem warunków określonych w §12 i 13 zarządzenia Prezesa Urzędu Patentowego Rzeczypospolitej Polskiej z dnia 9 września 1992 r. w sprawie ochrony znaków towarowych (M.P. Nr 31, poz. 217 i z 1997 r. Nr 23, poz. 221).
- §3. Zarządzenie wchodzi w życie z dniem podpisania.

PREZES  
Urzędu Patentowego  
Rzeczypospolitej Polskiej

Wiesław KOTARBA

**ZARZĄDZENIE PREZESA  
URZĘDU PATENTOWEGO RZECZYPOSPOLITEJ POLSKIEJ  
z dnia 7 stycznia 2000 r.**

*w sprawie pierwszeństwa do uzyskania patentu na wynalazek, prawa ochronnego na wzór użytkowy, prawa z rejestracji wzoru zdobniczego oraz prawa z rejestracji znaku towarowego, w razie wystawienia wynalazku lub wzoru na imprezach organizowanych przez Międzynarodowe Targi Łódzkie Sp. z o.o. w roku 2000 albo w razie zamieszczenia znaku towarowego na towarze wystawionym na tych imprezach w roku 2000.*

Na podstawie art. 24 ust. 2 i art. 82 ustawy z dnia 19 października 1972 r. o wynalazczości (Dz. U. z 1993 r. Nr 26, poz. 117 oraz z 1997 r. Nr 88, poz. 554 i Nr 121, poz. 770), art. 12 ust. 1 pkt 2 i ust. 3 ustawy z dnia 31 stycznia 1985 r. o znakach towarowych (Dz. U. Nr 5, poz. 17, z 1989 r. Nr 35, poz. 192, z 1993 r. Nr 10, poz. 46, z 1994 r. Nr 74, poz. 331 oraz z 1997 r. Nr 88, poz. 554), w związku z §11 rozporządzenia Rady Ministrów z dnia 29 stycznia 1963 r. w sprawie ochrony wzorów zdobniczych (Dz. U. Nr 8, poz. 45) zarządza się, co następuje:

§1.1. Wystawienie wynalazku lub wzoru użytkowego w Łodzi w Polsce:

- 1) na imprezie pod nazwą III Łódzkie Targi Edukacyjne, odbywającej się w okresie od dnia 15 lutego do dnia 17 lutego 2000 r.,
- 2) na imprezie pod nazwą INTERFLAT Targi Wyposażenia Wnętrz i Budownictwa, odbywającej się w okresie od dnia 24 lutego do dnia 27 lutego 2000 r.,
- 3) na imprezie pod nazwą INTERGLASS IX Międzynarodowe Targi Szkła i Ceramiki, odbywającej się w okresie od dnia 24 lutego do dnia 27 lutego 2000 r.,
- 4) na imprezie pod nazwą INTERTELECOM XI Międzynarodowe Targi Łączności, odbywającej się w okresie od dnia 14 marca do dnia 17 marca 2000 r.,
- 5) na imprezie pod nazwą NA STYKU KULTUR VI Międzynarodowe Targi - Regiony Turystyczne, odbywające się w okresie od dnia 24 marca do dnia 26 marca 2000 r.,
- 6) na imprezie pod nazwą INTERFLOWER - wiosna '2000, odbywającej się w okresie od dnia 31 marca do dnia 2 kwietnia 2000 r.,
- 7) na imprezie pod nazwą BEAUTY FAIR VI Targi Urody i Zdrowego Stylu Życia, odbywającej się w okresie od dnia 12 maja do dnia 14 maja 2000 r.,
- 8) na imprezie pod nazwą INSEL IV Targi Bezpiecznych Instalacji Elektrycznych, odbywającej się w okresie od dnia 8 czerwca do dnia 10 czerwca 2000 r.,
- 9) na imprezie pod nazwą UNAPEN III Targi Urządzeń Automatyki Przemysłowej, Układów Energoelektronicznych i Napędowych, odbywającej się w okresie od dnia 8 czerwca do dnia 10 czerwca 2000 r.,
- 10) na imprezie pod nazwą INTERTECHNOLOGY III Międzynarodowe Targi Nowych Technologii, Innowacji i Wzornictwa Przemysłowego, odbywającej się w okresie od dnia 8 czerwca do dnia 10 czerwca 2000 r.,
- 11) na imprezie pod nazwą V Wystawa Komunikacji Miejskiej, odbywającej się w okresie od dnia 19 września do dnia 21 września 2000 r.,
- 12) na imprezie pod nazwą II Targi Doradztwa, Szkolenia Zawodowego i Pośrednictwa Pracy, odbywającej się w okresie od dnia 29 września do dnia 1 października 2000 r.,
- 13) na imprezie pod nazwą INTERFLOWER X Targi Architektury Krajobrazu, Ogrodnictwa i Kwaciarsstwa, odbywającej się w okresie od dnia 29 września do dnia 1 października 2000 r.,
- 14) na imprezie pod nazwą INWESTUJ Z NAMI V Łódzkie Targi Bankowości, Finansów i Ubezpieczeń, odbywającej się w okresie od dnia 6 października do dnia 7 października 2000 r.,
- 15) na imprezie pod nazwą III Targi Sprzętu Fotograficznego, Filmowego, Video, Kinotechnicznego i Wyposażenia Kin, odbywającej się w okresie od dnia 26 października do dnia 28 października 2000 r.,

- 16) na imprezie pod nazwą INTERFLAT VIII Międzynarodowe Targi Wyposażenia Wnętrz i Budownictwa, odbywającej się w okresie od dnia 24 listopada do dnia 26 listopada 2000 r.,
- 17) na imprezie pod nazwą III Targi Materiałów i Systemów Energooszczędnych, odbywającej się w okresie od dnia 24 listopada do dnia 26 listopada 2000 r.,
- 18) na imprezie pod nazwą III Targi Materiałów, Urządzeń, Sprzętu i Technik Oświetleniowych, odbywającej się w okresie od dnia 24 listopada do dnia 26 listopada 2000 r.,

daje prawo do uzyskania w Urzędzie Patentowym Rzeczypospolitej Polskiej, zwanym dalej „Urzędem Patentowym”, patentu na wynalazek lub prawa ochronnego na wzór użytkowy z pierwszeństwem według daty ich wystawienia na tych imprezach w wymienionych wyżej okresach.

2. Wystawienie wzoru zdobniczego na imprezach określonych w ust. 1 daje prawo do uzyskania w Urzędzie Patentowym rejestracji wzoru zdobniczego z pierwszeństwem według daty jego wystawienia.
  3. Zamieszczenie znaku towarowego na towarze wystawionym na imprezach określonych w ust. 1 daje prawo do uzyskania rejestracji znaku towarowego z pierwszeństwem według daty wystawienia towaru.
- §2.1. Przyznanie pierwszeństwa w przypadkach, o których mowa w §1 ust. 1, następuje z zachowaniem warunków określonych w §15 zarządzenia Prezesa Urzędu Patentowego Rzeczypospolitej Polskiej z dnia 23 marca 1993 r. w sprawie ochrony wynalazków i wzorów użytkowych (M.P. Nr 18. poz. 179) oraz w § 1 ust. 2 załącznika do tego zarządzenia.
2. Przyznanie pierwszeństwa w przypadkach, o których mowa w §1 ust. 2, następuje z zachowaniem warunków określonych w rozporządzeniu Prezesa Rady Ministrów z dnia 22 maja 1963 r. w sprawie pierwszeństwa do uzyskania patentu na wynalazek albo rejestracji wzoru użytkowego, wzoru zdobniczego lub znaku towarowego w przypadkach wystawienia wynalazku i wzoru na wystawie publicznej w Polsce lub za granicą albo zamieszczenia znaku towarowego na towarze wystawionym na takiej wystawie (Dz. U. Nr 23, poz. 133, z 1972 r. Nr 54, poz. 351 i z 1985 r. Nr 33, poz. 147).
  3. Przyznanie pierwszeństwa w przypadkach, o których mowa w §1 ust. 3, następuje z zachowaniem warunków określonych w § 12 i 13 zarządzenia Prezesa Urzędu Patentowego Rzeczypospolitej Polskiej z dnia 9 września 1992 r. w sprawie ochrony znaków towarowych (M.P. Nr 31, poz. 217 i z 1997 r. Nr 23, poz. 221).
- §3. Zarządzenie wchodzi w życie z dniem podpisania.

PREZES  
Urzędu Patentowego  
Rzeczypospolitej Polskiej  
(-)  
Wiesław KOTARBA

## C Z Ę Ś Ć II

## OGŁOSZENIA O UDZIELONYCH PRAWACH

*Cyfrowe kody identyfikujące (według normy WIPO ST. 9), które poprzedzają informacje o udzielonych patentach oraz prawach ochronnych oznaczają:*

- (11) - numer patentu lub prawa ochronnego
- (21) - numer zgłoszenia wynalazku lub wzoru użytkowego
- (22) - data zgłoszenia wynalazku lub wzoru użytkowego
- (23) - data pierwszeństwa z wystawienia wynalazku lub wzoru użytkowego na wystawie i nazwa wystawy
- (30) - dane dotyczące pierwszeństwa konwencyjnego (numer zgłoszenia priorytetowego, data wniesienia zgłoszenia priorytetowego, kod kraju)
- (41) - data ogłoszenia o zgłoszeniu wynalazku lub wzoru użytkowego
- (51) - symbol Międzynarodowej Klasyfikacji Patentowej; cyfra przed kodem (51) oznacza kolejną edycję MKP
- (54) - tytuł wynalazku lub wzoru użytkowego
- (61) - numer patentu głównego lub prawa ochronnego głównego
- (62) - numer zgłoszenia macierzystego (pod którym dane zgłoszenie było ogłoszone)
- (72) - nazwisko i imię twórcy wynalazku lub wzoru użytkowego
- (73) - nazwisko i imię lub nazwa uprawnionego z patentu lub prawa ochronnego oraz miejsce zamieszkania lub siedziba i w nawiasie kod kraju
- (76) - nazwisko i imię twórcy i jednocześnie uprawnionego z patentu lub prawa ochronnego oraz miejsce zamieszkania lub siedziba i w nawiasie kod kraju
- (86) - data i numer zgłoszenia międzynarodowego
- (87) - data i numer publikacji zgłoszenia międzynarodowego

*Przed cyfrowym kodem identyfikującym (11) lub przed numerem patentu lub prawa ochronnego umieszczone są literowo-cyfrowe kody identyfikujące (kod rodzaju dokumentu), zgodnie z przyjętymi symbolami (wg normy WIPO ST. 16):*

Patent	- (B1)
Patent tymczasowy	- (B2)
Patent dodatkowy do patentu	- (B3)
Patent tymczasowy dodatkowy do patentu tymczasowego	- (B4)
Patent na wynalazek, na który uprzednio udzielono patentu tymczasowego	- (C1)
Patent dodatkowy na wynalazek, na który uprzednio udzielono patentu tymczasowego	- (C3)
Prawo ochronne	- (Y1)
Prawo ochronne dodatkowe	- (Y3)

Użyty w części E. ZNAKI TOWAROWE skrót CFE dotyczy klas elementów obrazowych znaku.

CFE - skrót od International Classification of Figurative Elements of Marks (Międzynarodowa klasyfikacja elementów obrazowych znaków, tzw. klasyfikacja wiedeńska).

## A. WYNAŁAZKI

35

## UDZIELONE PATENTY

(od nr 177938 do nr 178119)

- B1 (11)178005** (41)1997 08 04 6(51) A01B 49/06  
(21)312448 (22)1996 01 22  
(72) Skwarski Bogusław, Lipiński Adam, Semczyszyn Mikołaj  
(73) Akademia Rolniczo-Techniczna im. M. Oczapowskiego, Olsztyn (PL)  
(54) Agregat uprawowo-siewny
- B1 (11)178072** (41)1996 03 04 6(51) A01D 17/00  
A01D 33/08  
A01D 33/04  
B07B 1/10  
(21)310209 (22) 1995 08 28  
(30)G9414130.4 1994 09 01 DE  
(72) Kaiverkamp Klemens, Tepe Richard  
(73) Franz Grimme Landmaschinenfabrik GmbH & Co.KG, Damme (DE)  
(54) Urządzenie przesiewająco - transportowe do maszyn do zbioru roślin okopowych
- B1 (11)178115** (41) 1997 06 23 6(51) A0 U 25/02  
(21)318592 (22)1995 08 01  
(30)MO94U000035 1994 08 12 IT  
(86) 1995 08 01 PCT/EP95/03062  
(87)1996 02 22 WO96/04782, PCT Gazette nr 09/96  
(72) Muzzarelli Gabriele  
(73) "Farmer" Engineering Gesellschaft m.b.H., Wiedeń (AT)  
(54) Mleczarski zespół przetwórczy
- B1 (11)177998** (41)1996 05 27 6(51)A01M 1/02  
A01M 1/14  
A01N 31/02  
(21)311364 (22)1995 11 14  
(72) Pankowski Bartłomiej, Karolak Dariusz  
(73) Pankowski Bartłomiej, Radom (PL); Karolak Dariusz, Warszawa (PL)  
(54) Wkładka
- B1 (11)178069** (41)1994 05 16 6(51) A23G 3/00  
A23G 3/10  
A23L 1/00  
(21)300831 (22)1993 10 22  
(30)07/965804 1992 10 23 US  
(72) Bogue B.Arlie, Fuisz Richard C., Hiscocks Peter G.  
(73) Fuisz Technology Ltd., Chantilly (US)  
(54) Sposób wytwarzania osnowy formowanej przez ścinanie oraz urządzenie do wytwarzania osnowy formowanej przez ścinanie
- B1 (11)178075** (41)1996 11 12 6(51) A23K 1/18  
(21)308447 (22)1995 05 02  
(72) Hapanowicz Jolanta  
(73) Hapanowicz Jolanta, Olsztynek (PL)  
(54) Pasza stosowana w żywieniu ślimaków jadalnych w chowie intensywnym
- B1 (11)177999** (41)1997 01 06 6(51) A23L 1/176  
(21)309487 (22)1995 06 30  
(72) Plorin Tomasz, Bober Barbara
- (73) "BOCHEN" Piekarsko-Ciastkarska Spółdzielnia Pracy, Gdynia (PL)  
(54) Panier o walorach smakowo-zapachowych
- B1 (11)178099** (41)1996 10 14 6(51) A23L 3/037  
(21)307982 (22)1995 04 03  
(72) Dajnowiec Zbigniew, Makarewicz Jerzy, Hołdyński Michał, Kadaj Leszek  
(73) Instytut Mleczarstwa, Warszawa (PL)  
(54) Sposób podgrzewania płynów, zwłaszcza mleka lub płynnych produktów mlecznych oraz urządzenie do podgrzewania płynów, zwłaszcza mleka lub płynnych produktów mlecznych
- B1 (11)178093** (41)1997 12 08 6(51) A42B 3/08  
(21)321295 (22)1995 12 29  
(30) 95/00339 1995 01 09 FR  
(86)1995 12 29 PCT/FR95/01760  
(87) 1996 07 18 WO96/21369, PCT Gazette nr 32/96  
(72) Basson Gilles, Noyerie Jean-Paul  
(73) GALLET S.A., Chatillon-sur-Chalaronne (FR)  
(54) Hełm ochronny
- B1 (11)177985** (41)1996 04 15 6(51) A47F 3/00  
(21)310712 (22)1995 09 28  
(30)9411787 1994 10 03 FR  
(72) Courte Patrice, Roll Alain  
(73) L'OREAL, Paryż (FR)  
(54) Gablotka do wystawiania wyrobów
- B1 (11)177995** (41) 1997 08 04 6(51) A47G 19/22  
(21)319276 (22) 1995 07 11  
(30)G9410968.0 1994 07 12 DE  
(86)1995 07 11 PCT/DE95/00895  
(87)1996 01 25 WO96/01582, PCT Gazette nr 05/96  
(72) Schultz Horst  
(73) SYNKRONA AG, Stans (CH)  
(54) Naczynie użytkowe z uchwytem pomiędzy częścią naczyniową i nożką oraz zestaw naczyń użytkowych
- B1 (11)178060** (41)199705 12 6(51) A47G 33/06  
(21)311216 (22)1995 10 31  
(72) Grabowski Marian Krzysztof  
(73) Grabowski Marian Krzysztof, Piotrowin (PL)  
(54) Choinka składana
- B1 (11)178110** (41)1997 04 14 6(51) A47J 23/00  
(21)310906 (22)1995 10 10  
(72) Biolik Mieczysław  
(73) Biolik Mieczysław, Katowice (PL)  
(54) Urządzenie do drylowania, zwłaszcza wiśni
- B1 (11)178102** (41) 1996 02 19 6(51) A47K 5/02  
(21)309941 (22)1995 08 09  
(30) GE94A000096 1994 08 12 IT  
(72) Vinaccia Giulio  
(73) MIRA LANZA S.p.A., Mediolan (IT)  
(54) Pojemnik z mydłem do prania



- Bl (11)178008** (41)1996 04 01 6(51) A47L 11/34  
A47J 47/18  
B65D 85/16  
B65D 3/04  
B65D 25/10  
A46B 3/00  
(21)312007 (22)1995 04 07  
(30) P4413222.0 1994 04 15 DE  
(86) 1995 04 07 PCT/EP95/01280  
(87) 1995 10 26 WO95/28326, PCT Gazette nr 46/95  
(72) Thode Jürgen, Delgado Rodriguez Antonio  
(73) Vorwerk u.Co.Interholding GmbH, Wuppertal (DE)  
(54) Opakowanie ze szczotką
- Bl (11)178047** (41)1996 09 30 6(51) A61B 17/60  
(21)315051 (22) 1994 12 15  
(30) 9325698.0 1993 12 15 GB  
(86) 1994 12 15 PCT/GB94/02759  
(87)1995 06 22 WO95/16402, PCT Gazette nr 26/95  
(72) Richardson James B.  
(73) Richardson James Bruce, Oswestry (GB)  
(54) Ortopedyczne urządzenie odciągające
- Bl (11)177938** (41) 1997 10 27 6(51) A61F 13/15  
(21) 320685 (22) 1995 12 19  
(30) 9404434-4 1994 12 21 SE  
(86) 1995 12 19 PCT/SE95/01535  
(87)1996 06 27 WO96/19165, PCT Gazette nr 29/96  
(72) Kling Robert  
(73) SCA MÖLNLYCKE AB, Göteborg (SE)  
(54) Wyrób chłonny i sposób wytwarzania wyrobu chłonnego
- Bl (11)178101** (41) 1996 12 23 6(51) A61J 1/20  
(21)316025 (22)1995 02 21  
(30)9400681-4 1994 02 28 SE  
(86) 1995 02 21 PCT/SE95/00178  
(87) 1995 08 31 WO95/22954, PCT Gazette nr 37/95  
(72) Pethö Lajos, Håkansson Ivan  
(73) AB IMIA DEVELOPMENT, Huddinge (SE)  
(54) Zestaw do aseptycznego mieszania cieczy
- Bl (11)177981** (41)1995 10 30 6(51) A61K 45/06  
(21)309600 (22) 1994 11 08  
(30) P9303171 1993 11 09 HU  
(86)1994 11 08 PCT/HU94/00049  
(87)1995 05 18 WO95/13061, PCT Gazette nr 21/95  
(72) Kulcsar Gyula  
(73) IMMUNAL KFT., Budapeszt (HU)  
(54) Kompozycja farmaceutyczna do zapobiegania i leczenia chorób rakowych
- Bl (11)178066** (41)1995 05 15 6(51) A61K 7/02  
(21)305739 (22)1994 11 07  
(30)93/13238 1993 11 08 FR  
(72) Le Bras Véronique, Gabin Philippe  
(73) L'OREAL, Paryż (FR)  
(54) Kompozycja kosmetyczna do makijażu skóry i sposób wytwarzania kompozycji kosmetycznej do makijażu skóry
- Bl (11)178065** (41)19960902 6(51) A61K 7/06  
A61K 33/04  
(21)307432 (22)1995 02 22  
(72) Bobrowska-Krajewska Krystyna, Dojka Marian, Bera Jan, Kulczycka Władysława, Wawrzyńczak Michał
- (73) Ośrodek Badawczo-Rozwojowy Przemysłu Siarkowego "SIARKOPOL", Tarnobrzeg (PL)  
(54) Tonik pielęgnacyjny dla zwierząt
- Bl (11)178096** (41)1996 09 02 6(51) A61K 7/48  
A61K 33/04  
(21)307431 (22)1995 02 22  
(72) Bobrowska-Krajewska Krystyna, Dojka Marian, Bera Jan, Kulczycka Władysława, Wawrzyńczak Michał  
(73) Ośrodek Badawczo-Rozwojowy Przemysłu Siarkowego "SIARKOPOL", Tarnobrzeg (PL)  
(54) Krem pielęgnacyjny dla zwierząt
- Bl (11)178036** (41)1996 10 14 6(51) A61K 9/06  
A61K 9/70  
A61K 31/485  
A61K 31/135  
(21)315127 (22)1994 12 06  
(30) P4343838.5 1993 12 22 DE  
(86) 1994 12 06 PCT/EP94/04047  
(87) 1995 06 29 WO95/17188, PCT Gazette nr 27/95  
(72) Hoffmann Hans-Rainer, Hille Thomas, Koch Andreas, Matusch Rudolf  
(73) LTS LOHMANN THERAPIE-SYSTEME GMBH, Neuwied (DE)  
(54) Postać izotopowa substancji aktywnej zawierającej grupy -OH i/lub -NH-
- Bl (11)178088** (41) 1997 12 08 6(51) A61L 2/08  
B0 U 19/08  
(21) 321430 (22)1995 12 22  
(30) 9404555-6 1994 12 28 SE  
(86) 1995 12 22 PCT/SE95/01575  
(87) 1996 07 04 WO96/20017, PCT Gazette nr 30/96  
(72) Söremark Rune  
(73) BenRad Aktiebolag, Bromma (SE)  
(54) Urządzenie do obróbki płynów
- Bl (11)177980** (41)19941031 6(51) A61L 27/00  
G02B 1/04  
(21)303779 (22)1993 09 08  
(30) PL4710/92 1992 09 14 AU  
(86) 1993 09 08 PCT/EP93/02420  
(87) 1994 03 31 WO94/06485, PCT Gazette nr 08/94  
(72) Chatelier Ronald C, Dai Liming, Griesser Hans J., Li Sheng, Zientek Paul, Lohmann Dieter, Chabreck Peter  
(73) Novartis AG, Bazylea (CH); COMMONWEALTH SCIENTIFIC AND INDUSTRIAL RESEARCH ORGANISATION, Campbell (AU)  
(54) Material kompozytowy
- Bl (11)178095** (41)19970414 6(51) A61M 5/172  
(21)310840 (22)1995 10 06  
(72) Słomka Krzysztof, Blachowicz Jacek, Opolski Grzegorz, Wójcicki Jan, Ładyżyński Piotr  
(73) Akademia Medyczna, Warszawa (PL)  
(54) Urządzenie do dożylnego podawania nitratów i amin katecholowych w schorzeniach kardiologicznych
- Bl (11)178030** (41)1996 05 13 6(51) A62C 3/07  
(21)311259 (22)1995 11 07  
(30) P4440155.8 1994 11 10 DE  
(72) Bonk Hans, Schremmer Ulf  
(73) Total Walther Feuerschutz GmbH, Köln (DE)  
(54) Urządzenie gaśnicze

- Bl (11)177958** (41)19970721 6(51) B01D 47/10  
B01D 45/10  
B05B 15/12  
B05C 15/00  
(21)318979 (22)1995 09 05  
(30) P4431893.6 1994 09 07 DE  
(86) 1995 09 05 PCT/EP95/03489  
(87) 1996 03 14 WO96/07485, PCT Gazette nr 12/96  
(72) Milojevic Dragoslav  
(73) ABB FLÄKT AB, Sztokholm (SE)  
(54) Oddzielacz mokry
- Bl (11)178051** (41)1997 09 29 6(51) B01F 3/12  
B01F 7/10  
(21)320348 (22)1995 11 24  
(30)9404104-3 1994 11 28 SE  
(86)1995 11 24 PCT/SE95/01401  
(87) 1996 06 06 WO96/16727, PCT Gazette nr 26/96  
(72) Åhman Stefan, Bringfors Nils, Johansson Lars-Erik  
(73) ABB FLÄKT AB, Sztokholm (SE)  
(54) Urządzenie do mieszania materiału stałego i płynu
- Bl (11)177951** (41) 1997 06 09 6(51) B0 1J2/00  
B0 1J2/28  
(21)311547 (22)1995 11 29  
(72) Ściążko Marek, Smółka Wojciech, Tramer Alfred, Laska Andrzej, Kuśnierz Stanisław, Mazurkiewicz Andrzej, Krupka Stanisław, Burek Krzysztof  
(73) Instytut Chemicznej Przeróbki Węgla, Zabrze (PL); Fabryka Kotłów "RAFAKO" SA., Racibórz (PL)  
(54) Sposób granulacji drobnoziarnistych odpadów paleniskowych z kotłów fluidalnych
- Bl (11)178091** (41)1997 01 20 6(51) B01J 2/12  
A23K 1/175  
(21)309545 (22)1995 07 07  
(72) Kemppi Reijo, Laaksoharju Keijo, Laaksoharju Arto  
(73) Suomen Rehu Oy, Helsinki (FI)  
(54) Sposób granulowania sproszkowanego materiału i granulator
- Bl (11)178092** (41)1994 10 17 6(51) B0 U 20/30  
B01J 20/16  
(21)298632 (22)1993 04 16  
(72) Lipowski Mikołaj Ł., Słomkiewicz Piotr M., Zdenkowski Jan A.  
(73) Towarzystwo Wolnej Wszecznicy Polskiej Zarząd Główny, Warszawa (PL); Lipowski Mikołaj Ł., Warszawa (PL); Słomkiewicz Piotr M., Kielce (PL); Zdenkowski Jan A., Kielce (PL)  
(54) Sposób wytwarzania sorbentów mineralnych do pochłaniania par związków organicznych z powietrza
- Bl (11)178033** (41)1997 06 23 6(51) B05B 15/12  
F24F 7/10  
(21)318467 (22)1995 05 15  
(30)P4417188.9 1994 05 17 DE  
(86) 1995 05 15 PCT/EP95/01837  
(87) 1995 11 23 WO95/31292, PCT Gazette nr 50/95  
(72) Milojevic Dragoslav, Lösch Manfred  
(73) ABB FLÄKT AB, Sztokholm (SE)  
(54) Kabina do obróbki wyrobów, zwłaszcza malowania
- Bl (11)177956** (41) 1996 08 19 6(51) B07B 1/36  
(21)307154 (22)1995 02 06  
(72) Wodziński Piotr  
(73) Politechnika Łódzka, Łódź (PL)  
(54) Przesiewacz wibracyjny
- Bl (11)178111** (41)19970401 6(51) B21B 45/02  
B21B 43/04  
(21)310564 (22)1995 09 18  
(72) Godniak Marian, Bębenek Stanisław, Jaguś Paweł, Pałubiak Leszek, Wilczek Zbigniew  
(73) Huta im. Tadeusza Sendzimira Spółka Akcyjna, Kraków (PL)  
(54) Sposób chłodzenia walcowanej taśmy na gorąco i urządzenie do chłodzenia walcowanej taśmy na gorąco
- Bl (11)178034** (41)1996 0122 6(51) B21F 3/04  
(21)309898 (22)1995 08 03  
(72) Kurek Waldemar, Adamczyk Włodzimierz, Tochman Bogdan  
(73) Kurek Waldemar, Skarżysko-Kamienna (PL); Adamczyk Włodzimierz, Szydłowiec (PL); Tochman Bogdan, Skarżysko-Kamienna (PL)  
(54) Sposób i urządzenie do zwijania drutu w kształt linii śrubowej, zwłaszcza do produkcji sprężyn śrubowych naciskowych
- Bl (11)178048** (41) 1995 05 02 6(51) B22C 3/00  
(21)307061 (22) 1994 05 11  
(30) G 9307468.9 1993 05 17 DE  
(86)1994 05 11 PCT/DE94/00555  
(87)1994 11 24 WO94/26440, PCT Gazette nr 26/94  
(72) Bartsch Dietmar, Seeger Klaus, Kaiser Hans-Dieter  
(73) Hüttenes-Albertus Chemische Werke GmbH, Düsseldorf-Heerdt (DE)  
(54) Pokrycie ochronne na formy odlewnicze
- Bl (11)177977** (41) 1996 02 05 6(51) B22D 41/18  
(21)311200 (22) 1994 04 25  
(30) P4313427.0 1993 04 26 DE  
(86) 1994 04 25 PCT/DE94/00452  
(87)1994 11 10 WO94/25204, PCT Gazette nr 25/94  
(72) Labod Burkhard  
(73) Labod Burkhard, Emmerich (DE)  
(54) Złącze łączące żerdź zatyczkową do kadzi metalurgicznej z urządzeniem do podnoszenia żerdzi zatyczkowej oraz sposób wytwarzania złącza łączącego żerdź zatyczkową do kadzi metalurgicznej z urządzeniem do podnoszenia żerdzi zatyczkowej
- Bl (11)177978** (41) 1996 03 04 6(51) B22F 5/00  
F16B 13/06  
(21)310103 (22)1995 08 21  
(30)P4430130.8 1994 08 25 DE  
(72) Arnold Norbert, Hein Bernd, Seibold Günter, Haage Manfred, Piocher Bernd  
(73) fischerwerke Artur Fischer GmbH & Co.KG, Waldachtal (PL)  
(54) Sposób wytwarzania części metalowych zaciskających się ze sobą
- Bl (11)178015** (41) 1996 03 04 6(51) B23B 41/06  
(21)310105 (22)1995 08 21  
(30)P4429704.1 1994 08 22 DE  
(72) Lind Stefan  
(73) fischerwerke Artur Fischer GmbH und Co. KG, Waldachtal (DE)  
(54) Urządzenie wiertarskie do wykonywania otworów z podcięciem
- Bl (11)178082** (41) 1997 09 01 6(51) B23D 61/02  
(21)320003 (22) 1995 07 14  
(30) 9403767-8 1994 11 01 SE  
(86) 1995 07 14 PCT/SE95/00858  
(87)1996 05 09 WO96/13363, PCT Gazette nr 21/96  
(72) Gebelius Sven R. V.

- (73) Gebelius **Hjördis** Florence Maria, Nynäshamn (SE)  
(54) Brzeszczot piły
- Bl (11)177948** (41)1996 06 10 **6(51)B24B 3/60**  
(21)313138 (22) 1994 08 22  
(86) 1994 08 22 **PCT/DK94/00315**  
(87) 1995 03 02 WO95/05920, PCT Gazette nr 10/95  
(72) Lystager Gregers  
(73) Lystager Gregers, **Virum** (DK)  
(54) Ostrzarka do narzędzi, **zwłaszcza** do instrumentów dentystycznych
- Bl (11)178119** (41) 1996 10 14 **6(51)B24D 3/06**  
**C08J 5/14**  
(21)308085 (22) 1995 04 10  
(72) Zadrożny Wiesław  
(73) Zadrożny Wiesław, Głuchołazy (PL)  
(54) Sposób wytwarzania ściernic i/lub kamieni polerskich
- Bl (11)178118** (41) 1996 08 05 **6(51)B24D 3/28**  
**C09K 3/14**  
(21)307038 (22) 1995 02 02  
(72) Zadrożny Wiesław  
(73) Zadrożny Wiesław, Głuchołazy (PL)  
(54) Sposób wytwarzania ściernic
- Bl (11)177954** (41)199608 19 **6(51) B26D 9/00**  
(21)314081 (22)1994 10 24  
(30) **A2153/93** 1993 10 25 **AT**  
(86) 1994 10 24 **PCT/AT94/00156**  
(87) **1995 05 04** WO95/11784, PCT Gazette nr **19/95**  
(72) Lederbauer Wolfgang  
(73) Lederbauer Wolfgang, Wiedeń (AT)  
(54) Urządzenie do wytwarzania z opony sektorów spojonych ze sobą w obszarze powierzchni bieżnika
- Bl (11)177943** (41)19961112 **6(51) B26F 1/38**  
(21)308469 (22)1995 04 29  
(72) Bardoński Bernard  
(73) Bardoński Bernard, Koszalin (PL)  
(54) Sposób i urządzenie do obróbki materiałów, zwłaszcza na opakowania z folii, papieru, tektury, skóry i podobnych surowców
- Bl (11)177974** (41)19960415 **6(51) B29C 35/02**  
**B29B 17/00**  
(21)311069 (22)1995 10 20  
(72) Krzyżagórski Marian  
(73) Krzyżagórski Marian, Sędziszew (PL)  
(54) Sposób wytwarzania membrany, zwłaszcza do podnośnika płytowego
- Bl (11)178006** (41)1997 05 12 **6(51)B29C 41/26**  
(21)311343 (22)1995 11 09  
(72) Fogiel Henryk, Łuczak Wiesław, Nowak Andrzej, Orlikowski Wiktor  
(73) Spółdzielnia Inwalidów ZGODA, Konstancynów (PL)  
(54) Urządzenie do wytwarzania włókniny
- Bl (11)178058** (41)1996 1125 **6(51) B29C 55/18**  
(21)308613 (22)1995 05 16  
(72) Bartczak Zbigniew, Gałęski Andrzej, Morawiec Jerzy, Przygoda Marian  
(73) Polska Akademia Nauk, Centrum Badań Molekularnych i Makromolekularnych, Łódź (PL)  
(54) Sposób i urządzenie do wytwarzania wysokoorientowanych wyrobów z tworzyw wielkocząsteczkowych
- Bl (11)177944** (41)1996 02 19 **6(51)B29C 65/02**  
(21)309884 (22)1995 08 04  
(30) P4428767.4 1994 08 13 **DE**  
(72) Bröcker Manfred, Baumgärtel Christof  
(73) REHAU AG + CO., Rehau (DE)  
(54) Sposób zgrzewania kielichów rur
- Bl (11)177966** (41) 1996 11 12 **6(51)B32B 31/06**  
**E04C 2/26**  
(21) 315517 (22) 1995 01 17  
(30) **940173** 1994 01 18 **NO**  
(86)1995 01 17 **PCT/NO95/00014**  
(87) 1995 07 20 WO95/19478, PCT Gazette nr 31/95  
(72) Hansen Jan Holm  
(73) Hansen Jan Holm, Sandefjord (NO)  
(54) Sposób wytwarzania wielowarstwowej płyty zwłaszcza dla lekkich konstrukcji budowlanych
- Bl (11)177939** (41) 1997 08 18 **6(51)B60M 3/04**  
**H01H 33/59**  
**H02H 7/22**  
**B61L 23/00**  
(21)312729 (22)1996 02 09  
(72) Bieniaszewski Piotr, Czyszkowski Jacek, Fałat Wiesław, Stolarski Marek, Szubski Andrzej, Szubski Jan, Frajs Wojciech, Nowak Jacek  
(73) Przedsiębiorstwo Wdrożeniowo-Produkcyjne "NEEL" Sp. z o.o., Warszawa (PL)  
(54) Układ sterowania załączania i wyłączania wyłącznika szybkiego prądu stałego trójfazowego
- Bl (11)178009** (41)1997 09 01 **6(51)B60P 3/00**  
**E04B 1/344**  
(21)319899 (22)1995 10 25  
(30)9403670-4 1994 10 26 **SE**  
(86) 1995 10 25 **PCT/SE95/01268**  
(87) 1996 05 09 WO96/13402, PCT Gazette nr 21/96  
(72) Gyllenhammar Thorbjörn  
(73) **SAMINA LIMITED**, Dublin (IE)  
(54) Przewoźny, rozkładany obiekt użytkowo-mieszkalny
- Bl (11)178055** (41)1996 06 24 **6(51)B60R 7/12**  
**B60H 1/34**  
(21)311940 (22)1995 12 20  
(30)**P4446158.5** 1994 12 23 **DE**  
(72) Ackeret Peter  
(73) fischerwerke Artur Fischer GmbH Co. KG, Waldachtal (DE)  
(54) Urządzenie do przechowywania, zwłaszcza parasoli do montowania w samochodach
- Bl (11)177962** (41) 1996 07 08 **6(51) B60T 13/74**  
(21)313522 (22)1995 07 14  
(30) P4425936.0 1994 07 21 **DE**  
**19511287.3** 1995 03 28 **DE**  
(86) **1995 07 14** **PCT/EP95/02764**  
(87)1996 02 08 WO96/03301, PCT Gazette nr 07/96  
(72) **Halasy-Wimmer** Georg, **Bill** Karlheinz, Balz Jürgen, Kunze Lothar, Schmitt Stefan  
(73) **ITT AUTOMOTIVE EUROPE GMBH**, Frankfurt nad Menem (DE)  
(54) Hamulec tarczowy włączany elektromechanicznie
- Bl (11)178070** (41)1997 08 04 **6(51)B61L 3/12**  
**B61L 27/00**  
(21)319371 (22) 1995 09 25  
(30) 1095/94 1994 09 23 **DK**  
(86)1995 09 25 **PCT/DK95/00382**

- (87) 1996 03 28 WO96/09199, PCT Gazette nr 14/96  
 (72) Pedersen Heine E., Harder John, Lohmann-Jensen Flemming  
 (73) Pedersen Heine Ewi, Lyngby (DK); Harder John, Copenhagen (DK); Lohmann-Jensen Flemming, Chahrlothenlund (DK)  
 (54) Sposób i urządzenie do sterowania ruchem jednostki ruchomej
- Bl (11) 178106** (41) 1997 06 23 6(51) B63B 19/24  
 (21)312015 (22)1995 12 20  
 (72) Zajac Stanislaw, Leśniak Alojzy  
 (73) Huta FERRUM S.A., Katowice (PL)  
 (54) Urządzenie do przemieszczania pokryw wlotu zbiornika ciśnieniowego
- Bl (11)177976** (41) 1997 10 13 6(51) B65B 31/04  
 (21)320533 (22)1995 12 05  
 (30)94119203.1 1994 12 06 EP  
 (86)1995 12 05 PCT/CH95/00290  
 (87) 1996 06 13 WO96/17775, PCT Gazette nr 27/96  
 (72) Hugelshofer Willy, Egli Josef, Messerli Alfred  
 (73) SOCIETE DES PRODUITS NESTLE S.A., Vevey (CH)  
 (54) Sposób i urządzenie do usuwania tlenu z górnej części opakowania
- Bl (11)177979** (41) 1997 07 07 6(51) B65B 63/02  
 (21)318645 (22) 1994 12 30  
 (30)08/304921 1994 08 15 US  
 (86) 1994 12 30 PCT/US94/14891  
 (87)1996 02 22 WO96/05109, PCT Gazette nr 09/96  
 (72) St.Clair Albert R., Brannock Paul H.  
 (73) SIMMONS COMPANY, Atlanta (US)  
 (54) Sposób wytwarzania gniazdowych sprężyn zwojowych i urządzenie do wytwarzania gniazdowych sprężyn zwojowych
- Bl (11) 178038** (41) 1996 10 14 6(51) B65G 17/02  
 (21)310275 (22)1995 09 04  
 (30)08/413597 1995 03 30 US  
 (72) 178048 William A.  
 (73) JERVIS B. WEBB INTERNATIONAL COMPANY, Farmington Hills (US)  
 (54) Przenośnik taśmowy
- Bl (11)177970** (41)19960122 6(51) B65G 19/28  
 (21)309900 (22)1995 08 04  
 (72) Turczyk Adrian, Przybytniowski Wenancjus, Rychlik Leszek, Muszyński Jan, Nowak Marian, Surma Andrzej, Nowak Jerzy, Michalik Leszek  
 (73) Centrum Mechanizacji Górnictwa "KOMAG" Jednostka Badawczo-Rozwojowa Zakład Doświadczalny Nowych Technologii ZDT, Mikołów (PL); Nowosądecka Fabryka Urządzeń Górniczych "Nowomag" Spółka Akcyjna, Nowy Sącz (PL)  
 (54) Złącze członów przenośnika rynnowego
- Bl (11)177971** (41)1997 06 09 6(51) C01G 3/02  
 (21)311680 (22)1995 12 05  
 (72) Komorowska-Kulik Joanna, Legocki Jan, Zieliński Jacek, Seroczyńska Anna, Al Amin Idrys, Wiśniewski Tadeusz  
 (73) Instytut Przemysłu Organicznego, Warszawa (PL)  
 (54) Sposób wytwarzania wodorotlenku miedziowego
- Bl (11)178103** (41)1996 0108 6(51) C02F 1/36  
 (21)304108 (22)1994 07 01 C02F 1/48  
 (72) Zemanek Aleksander  
 (73) Uniwersytet Śląski, Katowice (PL)  
 (54) Aparatura do otrzymywania optycznie czynnej wody
- Bl (11)178012** (41)1995 1127 6(51) C02F 3/06  
 (21)310077 (22)1993 02 03  
 (30) 08/011866 1993 02 01 US  
 (86) 1993 02 03 PCT/US93/01026  
 (87) 1994 08 18 WO94/18129, PCT Gazette nr 19/94  
 (72) MacLaren David S., Tang Nianfa  
 (73) JET,INC., Cleveland (US)  
 (54) Instalacja do oczyszczania ścieków
- Bl (11)178104** (41)1996 06 10 6(51) C02F 3/30  
 (21)306160 (22)1994 12 04 C02F 3/12  
 (72) Waś Janusz, Bondaruk Janusz, Biernat Krzysztof  
 (73) Waś Janusz, Warszawa (PL); Bondaruk Janusz, Zielona Góra (PL); Biernat Krzysztof, Warszawa (PL)  
 (54) Układ oczyszczalni do biologicznego oczyszczania ścieków organicznych
- Bl (11)177961** (41)1995 09 04 6(51) C03B 7/07  
 (21)308903 (22) 1994 08 23 C03B 37/08  
 (30) P4330797.3 1993 09 10 DE  
 (86) 1994 08 23 PCT/EP94/02786  
 (87) 1995 03 16 WO95/07242, PCT Gazette nr 12/95  
 (72) Mellem Joachim  
 (73) ISOVER Saint-Gobain, Courbevoie (FR)  
 (54) Sposób i urządzenie do rozwiłkniania optycznie gęstych stopów szklanych
- Bl (11)177963** (41)1995 10 30 6(51) C03B 9/41  
 (21)308419 (22)1995 04 28 G05B 15/00  
 (30)08/235817 1994 04 29 US  
 (72) Farkas Daniel S., Leidy D.Wayne  
 (73) Owens-Brockway Glass Container Inc., Toledo (US)  
 (54) Urządzenie do wytwarzania wyrobów szklanych
- Bl (11)178112** (41) 1995 04 18 6(51) C03C 17/22  
 (21)306776 (22)1994 04 14  
 (30) 08/048797 1993 04 16 US  
 (86)1994 04 14 PCT/US94/04134  
 (87) 1994 10 27 WO94/24331, PCT Gazette nr 24/94  
 (72) Goodman Ronald D.  
 (73) LIBBEY-OWENS-FORD CO., Toledo (US)  
 (54) Sposób i urządzenie do nakładania powłoki na powierzchnię podłoża zwłaszcza na powierzchnię poruszającej się wstęgi gorącego szkła
- Bl (11)178037** (41)1995 10 16 6(51) C07C 43/11  
 (21)302894 (22)1994 04 06 C07C 41/34  
 (72) Łapienis Grzegorz, Penczek Stanisław  
 (73) Polska Akademia Nauk, Centrum Badań Molekularnych i Makromolekularnych, Łódź (PL)  
 (54) Sposób otrzymywania czystych monoeterów poli(glikolu etylenowego)
- Bl (11)177940** (41)19980427 6(51) C07D 213/64  
 (21)323817 (22)1995 06 06  
 (86) 1995 06 06 PCT/IB95/00437  
 (87) 1996 12 12 WO96/39388, PCT Gazette nr 54/96  
 (72) Chen Yuhpyng L., Ruggeri Sally G.  
 (73) PFIZER INC., Nowy Jork (US)  
 (54) Sposób przekształcania 2,4-dichloropirydyn w 2-aryloksy-4-chloropirydyny

- Bl (11)177947** (41)1996 04 01 6(51) C07D 217/04  
C07D 409/08  
A61K 31/47  
(21)312251 (22)1994 06 10  
(30)9312807.2 1993 06 22 GB  
9312808.0 1993 06 22 GB  
(86) 1994 06 10 PCT/EP94/01926  
(87) 1995 01 05 WO95/00489, PCT Gazette nr 02/95  
(72) Sargent Bruce J., Johnston David N., Crew Andrew P. A.  
(73) Knoll Aktiengesellschaft, Ludwigshafen (DE)  
(54) Nowe związki tetrahydroizochinolinowe, kompozycja farmaceutyczna i sposób wytwarzania nowych związków tetrahydroizochinolinowych
- Bl (11)178090** (41)1995 07 24 6(51) C07D 305/14  
(21)308239 (22)1993 10 04  
(30) 92/11739 1992 10 05 FR  
(86) 1993 10 04 PCT/FR93/00965  
(87) 1994 04 14 WO94/07876, PCT Gazette nr 09/94  
(72) Denis Jean-Noël, Greene Andrew, Mas Jean-Manuel  
(73) Rhône-Poulenc Rorer S.A., Antony (FR)  
(54) Sposób wytwarzania estrów bakatyny III lub 10-deacetylobakatyny III
- Bl (11)178094** (41)1995 08 21 6(51) C07D 401/04  
C07D 215/56  
A61K 31/47  
(21)308671 (22)1993 10 22  
(30)07/968960 1992 10 30 US  
(86) 1993 10 22 PCT/US93/10091  
(87) 1994 05 11 WO94/10163, PCT Gazette nr 11/94  
(72) Demuth Thomas P. Jr., White Ronald E.  
(73) The Procter & Gamble Company, Cincinnati (US)  
(54) Nowe pochodne 5-hydrazynochinolonu o działaniu przeciwdrobnoustrojowym
- Bl (11)178054** (41)1996 09 30 6(51) C07D 401/12  
A61K 31/47  
(21)315058 (22)1994 12 15  
(30)08/292672 1994 08 18 US  
(86) 1994 12 15 PCT/US94/14290  
(87) 1995 08 03 WO95/20386, PCT Gazette nr 26/95  
(72) Cupps Thomas L., Bogdan Sophie E.  
(73) The Procter and Gamble Company, Cincinnati (US)  
(54) Związki 7-(2-imidazolinylamino)chinolinowe przydatne jako agoniści  $\alpha$ -2-adrenoceptorów i kompozycja farmaceutyczna zawierająca związek 7-(2-imidazolinylamino) chinolinowy i nośnik, przydatna do leczenia zaburzeń dróg oddechowych
- Bl (11)177967** (41) 1995 10 02 6(51) C07D 495/04  
(21)309408 (22) 1993 12 15  
(30) 07/994869 1992 12 22 US  
(86) 1993 12 15 PCT/CA93/00541  
(87) 1994 07 07 WO94/14815, PCT Gazette nr 15/94  
(72) Young Robert N., Labelle Marc, Leblanc Yves, Xiang Yi Bin, Lau Cheuk L., Dufresne Claude, Gareau Yves  
(73) MERCK FROSST CANADA & CO., Halifax (CA)  
(54) Pochodne diarylo -5,6-skondensowanych kwasów heterocyklicznych i zawierające je kompozycje farmaceutyczne
- Bl (11)178013** (41)1996 05 13 6(51) C07F 1/12  
C01G 7/00  
C23C 16/18  
(21)305819 (22) 1994 11 10  
(72) Szłyk Edward, Grodzicki Antoni, Łakomska Iwona  
(73) Uniwersytet Mikołaja Kopernika, Toruń (PL)
- (54) Nowe kompleksy złota (I) z trifenylofosfiną i alifatycznymi **perfluorowanymi** kwasami **karboksylowymi** oraz sposób ich wytwarzania
- Bl (11) 177960** (41) 1994 12 12 6(51) C07H 19/173  
(21)299175 (22)1993 06 03  
(72) Kazimierczuk Zygmunt, **Kamiński** Jarosław  
(73) Kazimierczuk Zygmunt, Warszawa (PL); Kamiński Jarosław, Warszawa (PL)  
(54) Sposób otrzymywania **2-chloro-2'-dezoksyadenozyny**
- Bl (11)177969** (41)1994 05 30 6(51) C08F 4/80  
C08F 10/00  
(21)301170 (22)1993 1123  
(30)07/979989 1992 11 23 US  
(72) Knudsen Ronald D., Hawley Gil R., Jackson Margie F.  
(73) Phillips Petroleum Company, Bartlesville (US)  
(54) Kompozycja katalityczna i sposób wytwarzania poliolefin
- Bl (11)178067** (41)1996 04 29 6(51) C08G 8/10  
(21)305602 (22)1994 10 24  
(72) Piotrowska Zofia, Wolski Stanisław, Miąsko Eleonora, Piotrowska Baran **Maria**, Janowski Zbigniew, Magierska Helena  
(73) Zakłady Tworzyw Sztucznych "ERG" S.A., Pustków (PL)  
(54) Sposób wytwarzania żywicy **fenolowo-formaldehdowej** typu rezolowego
- Bl (11) 177988** (41) 1995 12 11 6(51) C08K 3/38  
C08K 3/32  
C08K 13/02  
C01B 35/14  
(21)303747 (22)1994 06 09  
(72) Lisiewska Zofia  
(73) Główny Instytut Górnictwa, Katowice (PL)  
(54) Sposób otrzymywania środka stabilizującego właściwości cieplne materiałów polimerowych
- Bl (11)178105** (41) 1996 07 22 6(51) C08K 5/17  
C08G 65/28  
C07C 217/08  
(21)306906 (22)1995 01 19  
(72) **Blicharczyk** Władysław, Kosiński Zbigniew, Przondo Jan, **Żabski** Leszek, Just Daniel, Cieśla Tadeusz  
(73) Zakłady Chemiczne "ROKITA" Spółka Akcyjna, Brzeg Dolny (PL)  
(54) Sposób wytwarzania trój **funkcyjnych** polieteroli aminowych
- Bl (11)177972** (41) 1996 05 27 6(51) C08L 83/04  
C08L 27/18  
C09K 13/00  
E04B 1/92  
(21)305994 (22)1994 11 25  
(72) Zielecka **Maria**, Cyruchin Krystyna, Sobkowiak Dorota  
(73) Instytut Chemii Przemysłowej im. Prof. Ignacego Mościckiego, Warszawa (PL)  
(54) Dyspersja krzemooorganiczna do zabezpieczania materiałów budowlanych przed napisami graffiti
- Bl (11)178108** (41) 1996 01 08 6(51) C08L 95/00  
C10C 3/02  
(21)310945 (22)1994 03 28  
(30)9306517.5 1993 03 29 GB  
(86) 1994 03 28 PCT/CA94/00174  
(87) 1994 10 13 WO94/22957, PCT Gazette nr 23/94  
(72) Liang Zhi-zhong, Woodhams Raymond T., Smith James W.  
(73) POLYPHALT INC., Willowdale (CA)  
(54) Kompozycja bitumiczna i sposób wytwarzania kompozycji bitumicznej

- Bl (11)178025** (41) 1995 06 12 6(51) C09J 103/06  
(21)307182 (22)1995 02 07  
(72) Balcerek Włodzimierz, Wojtaszak Maria, Wujek Tadeusz  
(73) Wielkopolskie Przedsiębiorstwo Przemysłu Ziemniaczanego S.A., Luboń k/Poznań (PL)  
(54) Klej węglowodanowy
- Bl (11)178053** (41) 1997 05 26 6(51) C09K 3/18  
B29C 59/00  
C08J 7/00  
(21)318260 (22) 1995 07 25  
(30) P4426962.5 1994 07 29 DE  
(86) 1995 07 25 PCT/EP95/02934  
(87) 1996 02 15 WO96/04123, PCT Gazette nr 08/96  
(72) Barthlott Wilhelm  
(73) Barthlott Wilhelm, Bonn (DE)  
(54) Samooczyszczająca się powierzchnia elementów
- Bl (11)178074** (41)1997 0120 6(51) C09K 5/00  
(21)309818 (22)1995 07 27  
(72) Jaskóła Konrad, Bąk Roman, Kuśmierek Jerzy, Krzysztofik Paweł, Zieliński Janusz, Karpiński Tadeusz, Sieradzki Stanisław, Gardziński Maciej, Kokosiński Wojciech  
(73) Polski Koncern Naftowy Spółka Akcyjna, Płock (PL)  
(54) Nisko zamarzający, uniwersalny środek chłodzący o właściwościach antykorozyjnych
- Bl (11)178083** (41)19970303 6(51) C09K 7/02  
(21)310218 (22)1995 08 28  
(72) Bielewicz Danuta, Bortel Edgar, Kraj Łucja, Kochanowski Andrzej  
(73) Akademia Górniczo-Hutnicza im. Stanisława Staszica, Kraków (PL)  
(54) Pluczka wiertnicza
- Bl (11)178097** (41)1996 05 13 6(51) C10B 53/00  
C10B 1/10  
F23G 5/027  
(21)312782 (22)1994 07 26  
(30) P4326679.7 1993 08 09 DE  
(86) 1994 07 26 PCT/DE94/00864  
(87) 1995 02 16 WO95/04794, PCT Gazette nr 08/95  
(72) May Karl, Herm Hartmut, Unverzagt Karlheinz, Werdinig Helmut  
(73) Siemens Aktiengesellschaft, Monachium (DE)  
(54) Komora grzejna dla produktów stałych
- Bl (11)177991** (41)1996 01 22 6(51) C10G 7/06  
(21)309814 (22)1995 07 26  
(72) Dettloff Ryszard, Bednarski Alfred, Siembab Edward, Borek-Pipień Urszula, Wróblewska Bożena, Stokłosa Tadeusz, Złotowski Tomasz, Markiewicz Marek, Dachowski Marian, Piwowarski Jerzy, Popek Roman, Żylik Wiesław  
(73) Instytut Technologii Nafty im. Profesora Stanisława Pilata, Kraków (PL)  
(54) Sposób wytwarzania olejów bazowych
- Bl (11)177964** (41)1996 07 22 6(51) C10J 3/46  
(21)313794 (22) 1994 09 30  
(30)08/130921 1993 10 04 US  
(86)1994 09 30 PCT/US94/11170  
(87)1995 04 13 WO95/09901, PCT Gazette nr 16/95  
(72) Khan Motasimur R., Gorsuch Christine C, DeCanio Stephen J.  
(73) TEXACO DEVELOPMENT CORPORATION, White Plains (US)  
(54) Sposób częściowego utleniania tworzyw sztucznych
- Bl (11)177959** (41)1997 03 03 6(51) C10L 5/04  
**(21) 310183** (22)1995 08 23  
(72) Ściażko Marek, Tramer Alfred, Zakrzewski Zdzisław, Kasprzak Eugeniusz, Gosztkowski Sławomir, Kudelko Marek, Malczyk Ryszard, Bartocha Wiesław, Ficek Mieczysław, Dreszer Krzysztof  
(73) Instytut Chemicznej Przeróbki Węgla, Zabrze (PL)  
(54) Sposób modyfikacji węglowej mieszanki brykietowniczej
- Bl (11)177996** (41)1996 11 12 6(51) C10L 5/14  
(21)315589 (22) 1994 04 07  
(30)08/184099 1994 01 21 US  
(86)1994 04 07 PCT/US94/03814  
(87) 1995 07 27 WO95/20022, PCT Gazette nr 32/95  
(72) Ford George W., Jr  
(73) COVOL TECHNOLOGIES, INC., Lehi (US)  
(54) Sposób wytwarzania paliwa w postaci brykietów lub dużych granulek na bazie węgla odpadowego
- Bl (11)178076** (41)19970120 6(51) C10M 169/04  
(21)309653 (22)1995 07 14  
(72) Stańkowski Leszek, Gołębiowski Tomasz, Górski Wiesław, Łuczowski Włodzimierz, Kuban Waldemar  
(73) Wojskowy Ośrodek Badawczo-Rozwojowy Służby MPS, Warszawa (PL); Śląskie Zakłady Rafineryjne, Czechowice-Dziedzice (PL)  
(54) Smar lotniczy wielofunkcyjny oraz sposób otrzymywania smaru lotniczego wielofunkcyjnego
- Bl (11)178021** (41)1996 0108 6(51) C10M 175/02  
(21)310803 (22)1994 03 21  
(30)93/03275 1993 03 22 FR  
(86) 1994 03 21 PCT/FR94/00308  
(87) 1994 09 29 WO94/21761, PCT Gazette nr 22/94  
(72) Merchaoui Med H., Khalef Naceur, Jaafar Abdelhafidh, Ouazzane Achour, Boufahja Med A., Meziou Salah  
(73) SOCIETE TUNISIENNE DE LUBRIFIANTS-SOTULUB, Tunis (TN)  
(54) Sposób i urządzenie do regeneracji olejów smarowych
- Bl (11)178000** (41)19950612 6(51) C12N 15/12  
(62)307746 C12P 21/08  
(21)328856 (22)1993 08 30  
(30)07/938331 1992 08 28 US  
(86) 1993 08 30 PCT/US93/08174  
(87) 1994 03 17 WO94/05789, PCT Gazette nr 07/94  
(72) Kindsvogel Wayne R., Jelinek Laura J., Sheppard Paul O., Grant Francis J., Kuijper Joseph L., Foster Donald C, Lok Si, O'Hara Patrick J.  
(73) ZymoGenetics Inc., Seattle (US)  
(54) Sposób wykrywania obecności antagonistów glukagonu
- Bl (11)178040** (41)1995 08 21 6(51) C12N 15/52  
C12P 7/18  
(21)308742 (22)1993 11 05  
(30)07/973325 1992 11 05 US  
(86) 1993 11 05 PCT/FI93/00450  
(87) 1994 05 11 WO94/10325, PCT Gazette nr 11/94  
(72) Harkki Anu M., Myasnikov Andrey N., Apajalahti Juha H. A., Pastinen Ossi A.  
(73) XYROFIN OY, Helsinki (FI)  
(54) Sposób wytwarzania ksylitolu i zrekombinowany gospodarz drobnoustrojowy
- Bl (11)178045** (41)1995 05 02 6(51) C12N 15/57  
C12N 9/54  
C11D 3/386

- (21)307132 (22)1993 07 19  
 (30)92202215.7 1992 07 17 EP  
 (86) 1993 07 19 PCT/EP93/01917  
 (87) 1994 02 03 WO94/02618, PCT Gazette nr 04/94  
 (72) Mulleners Leonardus J. S. M., Misset Onno, Van der Laan Jan M. B., Van Gastel Franciscus J., Broekhuizen Cornelis P., Baas Erik J.  
 (73) Genencor International Inc., Rochester (US)  
 (54) Mutant proteazy do stosowania w detergentach, sekwencja DNA kodująca mutanta proteazy, sposób otrzymywania mutanta proteazy oraz kompozycja detergentowa
- Bl (11)178089** (41)1996 05 13 6(51) C22C 13/02  
 (21)311335 (22) 1995 11 10  
 (30) P4440477.8 1994 11 12 DE  
 (72) Bohsmann Michael, Koring Rolf, Rühle Manfred, Steinhorst Michael  
 (73) ECKART-WERKE Standard Bronzepulver-Werke Carl Eckart GmbH & Co., Fürth (DE)  
 (54) Stop na łożyska ślizgowe
- Bl (11)177982** (41)1997 05 12 6(51) C22C 38/46  
 C22C 38/38  
 C22C 38/02  
 (21)311284 (22)1995 11 06  
 (72) Krawiarz Jerzy, Pacyna Jerzy, Strączyński Stanisław, Domagalski Ryszard, Pawłowski Mirosław, Piejko Władysław, Gąsior Waclaw, Szezech Stanisław  
 (73) Akademia Górniczo-Hutnicza im. Stanisława Staszica, Kraków (PL); Huta Stalowa Wola S.A. Zakład Hutniczy, Stalowa Wola (PL); Fabryka Łożysk Tocznych ISKRA S.A., Kielce (PL)  
 (54) Stal łożyskowa
- Bl (11)177973** (41)1996 02 19 6(51) C22C 9/06  
 B22D 11/12  
 (21)309841 (22)1995 07 31  
 (30) P4427939.6 1994 08 06 DE  
 (72) Gravemann Horst, Rode Dirk  
 (73) KM-kabelmetal Aktiengesellschaft, Osnabrück (DE)  
 (54) Stop miedzi utwardzalny dyspersyjnie
- Bl (11)177950** (41)1997 04 28 6(51) C23F 1/16  
 H05K 3/06  
 (21)311149 (22)1995 10 26  
 (72) Małczyńska-Paź Stanisława, Kozioł Grażyna, Ciuśniak Lidia  
 (73) Instytut Tele- i Radiotechniczny, Warszawa (PL)  
 (54) Kapiel do usuwania stopu Sn-Pb z powierzchni płytek drukowanych
- Bl (11)177993** (41)1997 04 28 6(51) C23F 1/18  
 H05K 3/06  
 (21)311148 (22)1995 10 26  
 (72) Kozioł Grażyna, Małczyńska-Paź Stanisława, Ciuśniak Lidia  
 (73) Instytut Tele- i Radiotechniczny, Warszawa (PL)  
 (54) Kapiel do trawienia miedzi w procesie produkcji obwodów drukowanych
- Bl (11)177968** (41)1997 04 28 6(51) C23F 11/00  
 H05K 3/06  
 (21)311150 (22)1995 10 26  
 (72) Kozioł Grażyna, Małczyńska-Paź Stanisława  
 (73) Instytut Tele- i Radiotechniczny, Warszawa (PL)  
 (54) Kapiel do czasowej ochrony powierzchni miedzi przed korozją
- Bl (11)177990** (41) 1996 12 23 6(51) C23F 13/00  
 (21)309233 (22) 1995 06 20
- (72) Juchniewicz Romuald, Ścierski Klemens, Szukalski Jan, Tymowski Henryk, Jankowski Jezmar, Walaszkowski Jerzy, Gładczak Marian, Tyc Lech Jacek, Więcek Piotr, Bujny Marek, Sztuflik Marek, Bańczyk Jan, Tchórz Janusz, Krabes Józef  
 (73) Elektrownia "Łaziska" - Spółka Akcyjna, Łaziska Górne (PL); Politechnika Gdańska, Gdańsk (PL)  
 (54) Nośna instalacja anod
- Bl (11)177949** (41) 1996 12 09 6(51) C23F 14/02  
 C23F 13/02  
 (21)309014 (22)1995 06 07  
 (72) Juchniewicz Romuald, Ścierski Klemens, Szukalski Jan, Tymowski Henryk, Jankowski Jezmar, Walaszkowski Jerzy, Kempa Bronisław, Tyc Lech J., Więcek Piotr, Bujny Marek, Sztuflik Marek, Bańczyk Jan, Tchórz Janusz, Krabes Józef  
 (73) Elektrownia "Łaziska" Spółka Akcyjna, Łaziska Górne (PL); Politechnika Gdańska, Gdańsk (PL)  
 (54) Sposób ochrony przed korozją stalowych naczyń dużej pojemności
- Bl (11)178023** (41) 1997 07 07 6(51) C25B 3/04  
 C07D 307/42  
 (21)312118 (22)1995 12 29  
 (72) Śmigielski Krzysztof, Góra Józef, Kula Józef, Sikora Magdalena, Kamińska Janina  
 (73) Politechnika Łódzka, Łódź (PL)  
 (54) Sposób wytwarzania optycznie czynnego (R) i/lub (S)-1-(2,5-dihydro-2,5-dimetoksy-2-furylo) etanolu
- Bl (11)178028** (41)1997 08 18 6(51) D03D 37/00  
 D03D 49/20  
 (21)319664 (22)1995 09 19  
 (30)3149/94 1994 10 20 CH  
 (86) 1995 09 19 PCT/AT95/00182  
 (87) 1996 05 02 WO96/12838, PCT Gazette nr 20/96  
 (72) Starlinger Huemer Franz  
 (73) STARLINGER & CO. GESELLSCHAFT MBH, Wiedeń (AT)  
 (54) Krosno kołowe z urządzeniem do odbierania tkaniny
- Bl (11)178007** (41)1997 01 06 6(51) D04B 9/14  
 (21)316309 (22) 1995 02 24  
 (30)08/214609 1994 03 17 US  
 (86) 1995 02 24 PCT/US95/02371  
 (87) 1995 09 21 WO95/25191, PCT Gazette nr 40/95  
 (72) Kuhrau Michael K., Kinght John Cecil Sr.  
 (73) MAYER INDUSTRIES, INC, Orangeburg (US)  
 (54) Maszyna dziewiarska do formowania tkaniny z odwrotną pętelką dzianą z taśmy przędzy
- Bl (11)177965** (41) 1997 11 10 6(51) D04H 1/54  
 (21)320887 (22) 1995 12 19  
 (30) 08/362328 1994 12 22 US  
 (86) 1995 12 19 PCT/US95/16619  
 (87) 1996 07 04 WO96/20304, PCT Gazette nr 30/96  
 (72) Arnold Billy D., Marmon Samuel E., Pike Richard D., Primm Stephen H., Romano Lawrence J. III, Sasse Philip A.  
 (73) KIMBERLY-CLARK WORLDWIDE INC., Neenah (US)  
 (54) Sposób wytwarzania wstęgi włókniny
- Bl (11)177941** (41)1996 04 01 6(51) D06C 15/06  
 G05D 22/00  
 (21)310576 (22)1995 09 20  
 (30) P4433924.0 1994 09 23 DE  
 (72) Becker Hubert, Becker Josef, Becker Matthias  
 (73) Becker Hubert, Aachen (DE); Becker Josef, Aachen (DE); Becker Matthias, Aachen (DE)  
 (54) Sposób dekatyzowania tkaniny

- Bl (11)178064** (41)1997 06 23 6(51) D06M 11/74  
D06M 11/83  
(21)312043 (22)1995 12 21  
(72) Rybicki Edward, Kluka Andrzej, Urbaniak-Domagała Wiesława, Urbańczyk Grzegorz, Możyszek Zdzisław, Kuchczyńska Longina, Zawadzki Andrzej, Rybicki Tomasz, Rymarz Teresa, Mielicka Barbara, Hankiewicz Jerzy  
(73) Politechnika Łódzka, Łódź (PL); Centralny Ośrodek Badawczo-Rozwojowy Przemysłu Bawełnianego, Łódź (PL)  
(54) Sposób nadawania właściwości antyelektrostatycznych wyrobom włókienniczym
- Bl (11)177987** (41) 1996 05 27 6(51) E01B 27/10  
(21)311377 (22) 1995 11 13  
(30) A2109/94 1994 11 15 AT  
(72) Theurer Josef  
(73) FRANZ PLASSER  
BAHNBAUMASCHINEN-INDUSTRIEGESELLSCHAFT  
M.B.H., Wiedeń (AT)  
(54) Sposób i urządzenie do renowacji tłuczniowego podtorza toru kolejowego
- Bl (11)178002** (41)1996 02 19 6(51) E01B 27/16  
(21)309877 (22)1995 08 02  
(30) A1550/94 1994 08 09 AT  
(72) Theurer Josef, Peitl Friedrich  
(73) FRANZ PLASSER  
BAHNBAUMASCHINEN-INDUSTRIEGESELLSCHAFT  
M.B.H., Wiedeń (AT)  
(54) Zespół podbijający maszyny do podbijania torów, zwłaszcza do podbijania dwóch bezpośrednio sąsiadujących podkładów
- Bl (11)178079** (41)19960122 6(51) E01B 31/00  
C21D 9/04  
B21B 1/08  
(21)309657 (22)1995 07 14  
(30) A1431/94 1994 07 19 AT  
(72) Prskawetz Georg, Pointner Peter, Moser Alfred  
(73) Voest-Alpine Schienen GmbH, Leoben (AT)  
(54) Sposób i urządzenie do obróbki cieplnej profilowych wyrobów walcowanych oraz profilowy wyrób walcowany
- Bl (11)178026** (41)1996 04 15 6(51) E01F 15/00  
F16F 7/12  
B61K 7/18  
(21)312326 (22) 1995 05 02  
(30) P4415118.7 1994 04 29 DE  
(86)1995 05 02 PCT/EP95/01653  
(87) 1995 11 09 WO95/30053, PCT Gazette nr 48/95  
(72) Urlberger Karl  
(73) SPS SCHUTZPLANKEN GMBH, Aschaffenburg (DE)  
(54) Amortyzator drogowej bariery ochronnej
- Bl (11)178031** (41)19970401 6(51) E01F 8/00  
G10K 11/16  
(21)310731 (22)1995 09 28  
(72) Szostak Józef, Banaś Zdzisław S., Cieślik Jacek, Panuszka Ryszard, Karwacki Maciej, Korzeniowska Krystyna  
(73) HYDROTREST S.A., Kraków (PL)  
(54) Przeciwhałasowy ekran urbanistyczny
- Bl (11)178084** (41) 1996 04 29 6(51) E04B 1/343  
(21)312437 (22) 1994 06 17  
(30) PL9876 1993 07 08 AU  
(86) 1994 06 17 PCT/AU94/00335  
(87) 1995 01 19 WO95/02097, PCT Gazette nr 04/95  
(72) Gromat Johannes
- (73) LEFTMINSTER PTY. LTD., Highate Hill (AU)  
(54) Konstrukcja budowlana złożona z prefabrykowanych sekcji i sposób projektowania tej konstrukcji w zastosowaniu do indywidualnych potrzeb
- Bl (11) 178004** (41) 1997 02 03 6(51) E04B 1/80  
E04C 2/36  
(21)316732 (22)1995 04 11  
(30)0427/94 1994 04 13 DK  
(86) 1995 04 11 PCT/DK95/00153  
(87) 1995 10 26 WO95/28533, PCT Gazette nr 46/95  
(72) Rasmussen Jeppe, Norgaard Luis  
(73) ROCKWOOL INTERNATIONAL A/S, Hedehusene (DK)  
(54) Element izolacyjny płytowy i sposób wytwarzania elementu izolacyjnego, płytowego
- Bl (11)178098** (41)1997 01 06 6(51) E04G 21/16  
(21)316286 (22)1995 03 17  
(30)941274 1994 03 17 FI  
(86) 1995 03 17 PCT/FI95/00145  
(87)1995 09 21 WO95/25210, PCT Gazette nr 40/95  
(72) Inkeroinen Jukka  
(73) Inkeroinen Jukka, Parainen (FI)  
(54) Urządzenie do montowania lekkich zespołów płytowych na konstrukcji budynku
- Bl (11)178049** (41)1997 02 17 6(51) E05B 47/02  
(21)316939 (22) 1995 08 26  
(30) 19501420.0 1995 01 19 DE  
(86) 1995 08 26 PCT/DE95/01140  
(87) 1996 07 25 WO96/22437, PCT Gazette nr 34/96  
(72) Finke Andreas  
(73) DORMA GMBH + Co. KG, Ennepetal (DE)  
(54) Urządzenie blokujące do drzwi
- Bl (11)178100** (41)19960415 6(51) E05B 47/06  
E05B 65/12  
(21)310771 (22)1995 10 04  
(30) TO94A000780 1994 10 04 IT  
(72) Ottino Franco G., Taurasi Marco  
(73) ROLTRA MORSE S.p.A., Pozzilli (IT)  
(54) Zamek uruchamiany elektrycznie, zwłaszcza do drzwi pojazdu
- B3 (11)177957** (41) 1997 08 04 6(51) E21B 43/26  
(21)312410 (22)1996 01 22  
(61) 171508  
(72) Konopko Władysław, Kabiesz Józef, Zehnal Jerzy, Gądek Piotr  
(73) Główny Instytut Górnictwa, Katowice (PL)  
(54) Urządzenie do wykonywania radialnych szczelin zarodnikowych
- Bl (11)178113** (41)19960930 6(51) E21D 11/22  
(21)313375 (22)1996 03 20  
(30)19510133.2 1995 03 21 DE  
(72) Heintzmann Peter, Podjadtko Rudi, Domanski Lothar, Heimann Klaus  
(73) Bochumer Eisenhütte Heintzmann GmbH & Co.KG, Bochum (DE)  
(54) Obudowa chodników w kopalniach
- B3 (11)178117** (41) 1996 04 29 6(51) E21D 11/36  
E21D 11/24  
E21D 23/00  
(21)305665 (22)1994 10 28



**(61) 170966**

(72) Zajkowski Krzysztof, Kaldonek Paweł, Rymer Andrzej, Sośnica Joachim, Trembaczewski Henryk, Drewniak Adolf, Rymer Grzegorz

(73) Fabryka Zmechanizowanych Obudów Ścianowych "FAZOS" S.A., Tarnowskie Góry (PL)

(54) Obudowa rozgałęzień chodników górniczych, zwłaszcza zabezpieczenie łącznika odrzwi

**Bl (11)177952** (41)1997 03 03 6(51) E21D 15/28  
(21)310093 (22)1995 08 17

(72) Drewniak Adolf, Rymer Andrzej, Sośnica Joachim, Rymer Grzegorz

(73) Fabryka Zmechanizowanych Obudów Ścianowych "FAZOS" Spółka Akcyjna, Tarnowskie Góry (PL)

(54) Górniczy stojak indywidualny

**Bl (11)177989** (41)1997 08 04 6(51) E21D 20/02  
(21)312451 (22)1996 01 22

(72) Maciejewski Mariusz, Głados Stanisław, Binko Andrzej, Gaj Bronisław, Rejda Kazimierz, Romańczuk Grzegorz, Bratek Bolesław

(73) Przedsiębiorstwo Produkcyjno-Handlowo-Uslugowe EKOCHEM Spółka Akcyjna, Siemianowice Śląskie (PL)

(54) Ładunek do mocowania prętów kotwicznych

**Bl (11)178011** (41) 1996 02 05 6(51) E21D 21/00  
E02D 5/80  
F16B 13/00

(21)309846 (22)1995 08 01

(30)PM7221 1994 08 02 AU

(72) Lesslie John G.

(73) The ANI Corporation Limited, Pymont (AU)

(54) Płyta nośna

**B3 (11)178022** (41)1996 04 15 6(51) E21D 23/04  
(21)311060 (22)1995 10 19

(61) 160034

(72) Wojtacha Michał, Rurański Jerzy, Jany Krystian

(73) Fabryka Zmechanizowanych Obudów Ścianowych "FAZOS" Spółka Akcyjna, Tarnowskie Góry (PL)

(54) Górnicza obudowa zmechanizowana

**Bl (11)178017** (41) 1997 04 14 6(51) F15B 15/20  
F15B 21/08

(21)317609 (22) 1995 05 31

(30)P4420166.4 1994 06 09 DE

(86) 1995 05 31 PCT/EP95/02066

(87) 1995 12 14 WO95/33929, PCT Gazette nr 53/95

(72) Rüb Winfried

(73) MANNESMANN REXROTH GMBH, Lohr/Menem (DE)

(54) Sposób i układ regulacji przemieszczaniem członu wykonawczego maszyny roboczej

**Bl (11)178043** (41)1996 09 30 6(51) F16B 13/06  
(21)314793 (22)1995 09 20

(30) P4435628.5 1994 10 05 DE

(86) 1995 09 20 PCT/EP95/03706

(87)1996 04 18 WO96/11343, PCT Gazette nr 17/96

(72) Frischmann Albert, Steurer Paul, Anisi Aboulhassan

(73) Upat GmbH & Co., Emmendingen (DE)

(54) Kotwa rozprężna

**Bl (11)178042** (41) 1996 04 29 6(51) F16B 13/08  
(21)310908 (22) 1995 10 11

(30) P4437037.7 1994 10 17 DE

P4441750.0 1994 11 23 DE

(72) Fischer Artur

(73) fischerwerke Artur Fischer GmbH & Co.KG, Waldachtal (DE)

(54) Element mocujący

**Bl (11)178078** (41)1996 05 13 6(51) F16B 13/14  
(21)311094 (22)1995 10 24

(30) P4439861.1 1994 11 08 DE

(72) Hein Bernd, Haug Willi

(73) fischerwerke Artur Fischer GmbH u. Co.KG, Waldachtal (DE)

(54) Trzpień kotwiący dla zakotwienia za pomocą masy wiążącej

**Bl (11)178014** (41)1997 08 04 6(51) F16G 13/16  
(21)319309 (22)1995 09 21

(30) P4433678.0 1994 09 21 DE

(86)1995 09 21 PCT/DE95/01297

(87) 1996 03 28 WO96/09481, PCT Gazette nr 14/96

(72) Saleh Rolf, Florian Dirk, Blase Frank

(73) IGUS SPRITZGUSSTEILE FÜR DIE INDUSTRIE GMBH, Koeln (DE)

(54) Łańcuch nośny do przewodów zasilających z elementami prowadzącymi

**Bl (11)177986** (41)1997 03 17 6(51) F16H 1/38  
F16H 57/08

(21)310390 (22)1995 09 12

(72) Maciejewski Eugeniusz, Osiński Jerzy, Ramos Andrzej, Zach Zygmunt

(73) Politechnika Warszawska, Warszawa (PL)

(54) Przekładnia obiegowa różnicowa o podwyższonej redukcyjności

**Bl (11)178068** (41)1997 06 23 6(51) F16H 61/42  
F41H 7/10

(21)312050 (22)1995 12 22

(72) Skołozdra Andrzej, Jaroń Ryszard, Pich Roman, Rawicki Norbert

(73) Ośrodek Badawczo-Rozwojowy Urządzeń Mechanicznych, Gliwice (PL)

(54) Układ hydrauliczny sterowania pompą zmiennego wydatku

**Bl (11)178087** (41) 1997 07 07 6(51) F16J 15/16  
F16J 15/56  
F02G 1/053

(21)312137 (22)1995 12 29

(72) Żmudzki Stefan

(73) Politechnika Szczecińska, Szczecin (PL)

(54) Sposób uszczelnienia trzonu tłoka pracującego w ruchu postępowo-zwrotnym, zwłaszcza w silniku Stirlinga oraz urządzenie do uszczelnienia trzonu tłoka pracującego w ruchu postępowo-zwrotnym, zwłaszcza w silniku Stirlinga

**Bl (11)178056** (41) 1997 12 08 6(51) F16K 17/00  
(21)321491 (22) 1996 01 18

(30) 08/376753 1995 01 23 US

(86)1996 01 18 PCT/US96/00703

(87)1996 08 01 WO96/23155, PCT Gazette nr 35/96

(72) Maxwell Horace J., Sirchio Ronald J., Henofer James J.

(73) KEYSTONE INTERNATIONAL HOLDINGS CORP., Houston (US)

(54) Zawór recyrkulacyjny automatyczny

**Bl (11)177953** (41)1996 03 04 6(51) F16K 17/04  
(21)310452 (22)1995 09 12

(72) Drewniak Adolf, Rymer Andrzej, Sośnica Joachim, Wolek Władysław

(73) Fabryka Zmechanizowanych Obudów Ścianowych "FAZOS" Spółka Akcyjna, Tarnowskie Góry (PL)  
 (54) Zawór przelewowy

**Bl (11)178016** (41)1997 07 21 6(51)F16K 37/00  
 F16K 1/06

(21)312389 (22) 1996 01 17  
 (72) Ołowski Józef, Węgrzyński Stanisław, Pisula Wiesław, Pelczar Eugeniusz

(73) Polskie Górnictwo Naftowe i Gazownictwo S.A. w Warszawie, Oddział- Sanocki Zakład Górnictwa Nafty i Gazu w Sanoku, Sanok (PL)  
 (54) Zawór dozujący

**Bl (11)178039** (41) 1997 07 07 6(51) F16K 5/06

(21)318657 (22)1995 08 17  
 (30) 943788 1994 08 17  
 950495 1995 02 03  
 (86) 1995 08 17 PCT/FI95/00435  
 (87) 1996 02 22 WO96/05455, PCT Gazette nr 09/96

(72) Eklöf Hannu  
 (73) NAVAL OY, Laitila (FI)  
 (54) Zawór kulowy pełnoprzelotowy pomiędzy dwiema rurami i sposób wytwarzania zaworu kulowego pełnoprzelotowego pomiędzy dwiema rurami

**Bl (11)178063** (41) 1997 05 12 6(51)F16L 51/02

(21)318020 (22)1995 07 06  
 (30) P4423921.1 1994 07 07 DE  
 (86) 1995 07 06 PCT/DE95/00873  
 (87) 1996 01 25 WO96/01965, PCT Gazette nr 05/96

(72) Boden Kurt, Bürger Stefan  
 (73) CHR. BERGHÖFER GMBH, Kassel (DE)  
 (54) Przewód elastyczny do układania w ziemi

**Bl (11)178062** (41)19970623 6(51)F16N 7/40

(21)311802 (22)1995 12 11  
 (72) Jach Tomasz, Jaksa Bogdan, Sobański Leszek  
 (73) Zakład Badawczo-Projektowy "INWAT" Sp. z o.o., Łódź (PL)  
 (54) Uszczelnienie łożyska tocznego smarowanego olejem

**Bl (11)178114** (41) 1997 09 01 6(51)F21V 19/00  
 F21V 29/00

(21)319880 (22) 1995 10 28  
 (30) G9417894.1 1994 11 08 DE  
 (86) 1995 10 28 PCT/DE95/01530  
 (87) 1996 05 17 WO96/14539, PCT Gazette nr 22/96

(72) Schydlo Martin T.  
 (73) Schydlo Martin T., Ratingen (DE)  
 (54) Lampa

**Bl (11)177992** (41)1995 07 10 6(51) F22G 5/18  
 F23C 11/02  
 F22B 35/00

(21)306521 (22)1994 12 27  
 (30)08/173563 1993 12 27 US  
 (72) Wilhelm Bruce W.  
 (73) COMBUSTION ENGINEERING INC., Windsor (US)  
 (54) Układ do spalania z obiegowym złożem fluidalnym

**Bl (11)178071** (41)1997 05 26 6(51) F23B 7/00  
 F23D 1/02

(21)311373 (22)1995 11 15  
 (72) Białek Andrzej, Ociepka Krzysztof, Chachuła Jerzy, Ratajczak Roman

(73) Innowacyjne Przedsiębiorstwo Wielobranżowe "POLIN" Sp. z o.o., Katowice (PL)

(54) Sposób spalania pyłu węglowego z niską emisją tlenków azotu w kotłach energetycznych z palnikami wirowymi

**Bl (11)178116** (41)19960902 6(51) F23C 11/04  
 F02K 7/04  
 B01D 53/34

(21)314236 (22)1994 03 28  
 (30)08/041213 1993 03 29 US  
 (86) 1994 03 28 PCT/US94/03324  
 (87) 1994 10 13 WO94/22559, PCT Gazette nr 23/94

(72) Mansour Momtaz N., Chandran Ravi  
 (73) Manufacturing and Technology Conversion International, Inc., Columbia (US)  
 (54) Sposób i urządzenie do usuwania cząstek stałych ze strumienia gazów

**Bl (11)178050** (41)1995 09 18 6(51) F23K 3/02  
 (21)302596 (22)1994 03 11

(72) Walawski Jacek, Latos Józef, Nocoń Józef  
 (73) Walawski Jacek, Gliwice (PL); Latos Józef, Gliwice (PL); Nocoń Józef, Gliwice (PL)  
 (54) Układ podawania mieszanki pyłowo - gazowej do palników kotłów energetycznych

**Bl (11)177997** (41) 1997 04 14 6(51)F26B 17/24  
 (21)310760 (22) 1995 10 02

(72) Lech Adam  
 (73) Fabryka Urządzeń Mechanicznych KAMAX S.A., Kańczuga (PL)  
 (54) Głowica rozpryskowa

**Bl (11)178027** (41)1996 06 24 6(51) F41A 27/10  
 F41A 23/20

(21)311920 (22) 1995 12 18  
 (30) 2403/94 1994 12 23 AT  
 (72) Paechter Harald  
 (73) STEYR-DAIMLER-PUCH Aktiengesellschaft, Wiedeń (AT)  
 (54) Zespół gniazda w przegubie kulistym do osadzania broni ręcznej w pojeździe opancerzonym

**Bl (11)178057** (41)1997 06 23 6(51) F41J 7/02  
 (21)312020 (22)1995 12 22

(72) Sylwestrzak Marcin, Tymiąński Dariusz, Antończak Jerzy, Biały Miłosz, Lasota Zdzisław  
 (73) Sylwestrzak Marcin, Warszawa (PL); Tymiąński Dariusz, Warszawa (PL); Antończak Jerzy, Warszawa (PL); Biały Miłosz, Warszawa (PL); Lasota Zdzisław, Warszawa (PL)  
 (54) Sposób rejestracji trafień figur bojowych, zwłaszcza pociskami dużych kalibrów

**Bl (11)177983** (41)19970623 6(51) G01B 11/00  
 (21)311900 (22)1995 12 15

(72) Pawlik Elżbieta, Fita Stanisław  
 (73) Politechnika Wrocławska, Wrocław (PL)  
 (54) Sposób pomiaru przemieszczeń

**Bl (11)178052** (41)1997 04 01 6(51) G01B 3/18  
 (21)310592 (22)1995 09 21

(72) Goliszek Włodzimierz, Lesiński Henryk  
 (73) GLT Instruments Sp. z o.o., Warszawa (PL)  
 (54) Mikrometr cyfrowy elektroniczny

**Bl (11)178010** (41)1997 07 07 6(51) G01F 1/12  
 G01F 1/10

(21)312139 (22)1996 0103

(72) Splawski Leszek, Zieliński Bronisław, Trojanowski Władysław

(73) Fabryka Wodomierzy POWOGAZ SA, Poznań (PL)

(54) Zespół pomiarowy wodomierza wirnikowego

**Bl (11)178020** (41)1997 04 01 6(51)G01F 11/42  
G01N 1/22  
G01N 30/20  
F16K 11/00

(21)310665 (22)1995 09 26

(72) Słomkiewicz Piotr

(73) Wyższa Szkoła Pedagogiczna im. Jana Kochanowskiego, Kielce (PL)

(54) Mikrodozownik zaworowy do chromatografii gazowej

**Bl (11)177984** (41)1997 04 01 6(51)G01F 11/42  
G01N 1/22  
G01N 30/20  
F16K 11/00

(21)310666 (22)1995 09 26

(72) Słomkiewicz Piotr

(73) Wyższa Szkoła Pedagogiczna im. Jana Kochanowskiego, Kielce (PL)

(54) Dozownik chromatografu gazowego, zwłaszcza do próbek o podwyższonym ciśnieniu

**Bl (11)177946** (41) 1997 06 23 6(51)G F 15/06  
G01D 5/12  
G08C 19/00

(21)312053 (22)1995 12 22

(72) Ziółkowski Jerzy, Zieliński Bronisław

(73) Fabryka Wodomierzy POWOGAZ S.A., Poznań (PL)

(54) Zespół do zdalnego przekazywania wskazań przepływomierza

**Bl (11)178041** (41)19970414 6(51)G01G 3/147  
G01G 19/413  
G01G 19/44

(21)310751 (22)1995 10 03

(72) Graniczka Waclaw, Kasprzak Leszek, Katarzyński Roman, Król Waldemar, Mrocza Janusz, Puterla Adam

(73) Gašior Adam, Mielec (PL); Gašior Danuta, Mielec (PL); Gašior Roman, Mielec (PL); Rączka Edward, Mielec (PL); Rączka Zdzisław, Mielec (PL); Rączka Józef, Mielec (PL); Mikowski Bogdan, Mielec (PL)

(54) Układ elektronicznej wagi osobowej i/lub kuchennej do ważenia produktów w gospodarstwie domowym

**Bl (11)178001** (41)19970609 6(51)G01L 5/00  
G01L 1/22

(21)311644 (22)1995 12 04

(72) Ginalski Janusz, Romaniuk Krzysztof, Rusiniak Marek

(73) Instytut Energetyki, Warszawa (PL)

(54) Dynamometr tensometryczny do pomiaru obciążeń podparcia sztywnego

**Bl (11)178059** (41) 1996 04 29 6(51)G01N 1/20  
A01J 7/00  
B67D 5/02  
G01N 33/04

(21)311076 (22) 1995 10 23

(30) P4438434.3 1994 10 28 DE

(72) Jansky Manfred

(73) Jansky GmbH, Emsdetten (DE)

(54) Urządzenie do pobierania próbki mleka w trakcie przepompowywania do zbiornika

**Bl (11)177975** (41)19970217 6(51)G01N 21/53  
G01N 15/02  
G08B 17/107

(21)316852 (22)1995 04 21

(30)P4414166.1 1994 04 22 DE

(86) 1995 04 21 PCT/EP95/01521

(87) 1995 11 02 WO95/29393, PCT Gazette nr 47/95

(72) Lorenz Gerhard

(73) GERHARD LORENZ Innovative Technik + Messgerätebau, Katlenburg-Lindau (DE)

(54) Fotometryczne urządzenie do wyznaczania parametrów zawiesiny cząstek stałych

**Bl (11)177955** (41)1997 04 28 6(51)G01N 33/24  
G01N 29/00

(21)311063 (22)1995 10 19

(72) Chrzan Tadeusz

(73) Politechnika Wrocławska, Wrocław (PL)

(54) Sposób określania procentowej zawartości kalcytu w skałach węglanowych

**Bl (11)178080** (41)1997 03 17 6(51)G01N 33/42  
(21)310338 (22)1995 09 08

(72) Garbulewski Kazimierz, Markowski Janusz, Katana Marian

(73) Szkoła Główna Gospodarstwa Wiejskiego, Warszawa (PL)

(54) Urządzenie do badania wytrzymałości darniny na rozciąganie

**Bl (11)178003** (41)1996 04 15 6(51)G01N 33/53  
(21)312384 (22)1994 06 22

(30) 08/086423 1993 07 02 US

(86)1994 06 22 PCT/US94/07087

(87) 1995 01 12 WO95/01568, PCT Gazette nr 03/95

(72) Gargan Paul E., Ploplis Victoria A., Pleasants Julian R.

(73) American Biogenetic Sciences Inc., Copiague (US)

(54) Sposób wykrywania in vitro obecności lub ilości rozpuszczalnych sieciowanych polimerów fibryny DesAABB, sposób oceny predyspozycji do wystąpienia zakrzepu i zestaw do wykrywania in vitro obecności lub ilości rozpuszczalnych sieciowanych polimerów fibryny DesAABB

**Bl (11)178073** (41)1996 04 29 6(51)G01R 17/02  
G01R 17/10  
G01R 19/165

(21)310916 (22) 1995 10 12

(30)P4437014.8 1994 10 15 DE

(72) Blumbach Rainer

(73) SPANNER-POLUX GmbH, Ludwigshafen (DE)

(54) Układ wykrywania wartości progowej mierzonej wielkości fizycznej

**Bl (11)178046** (41)1997 06 23 6(51)G01R 27/26  
G01R 31/34

(21)312058 (22)1995 12 22

(72) Zarudzki Jacek, Skotniczny Józef, Grzegorski Janusz

(73) Akademia Górniczo-Hutnicza im. Stanisława Staszica, Kraków (PL)

(54) Sposób wyznaczania chwilowych wartości indukcyjności uzwojeń w silniku reluktancyjnym

**Bl (11)178109** (41)1997 09 15 6(51)G02F 1/29  
(21)313017 (22)1996 03 01

(72) Latuszek Antoni

(73) Politechnika Warszawska, Warszawa (PL)

(54) Układ regulacji natężenia światła

- Bl (11)178077** (41)1997 03 03 **6(51)G06F 3/023**  
H03M 11/26  
H03K 17/94  
(21)310234 (22)1995 08 31  
(72) Drozdowski Grzegorz, Pawlak Andrzej  
(73) Drozdowski Grzegorz, Bydgoszcz (PL); Pawlak Andrzej, Bydgoszcz (PL)  
(54) Sposób definiowania znaków graficznych i alfanumerycznych na pojedynczych klawiszach
- Bl (11)178024** (41)1997 05 26 **6(51)G07F 5/26**  
E05G 1/04  
(21)311500 (22) 1995 11 25  
(72) Gawerski Ryszard  
(73) Gawerski Ryszard, Gdańsk (PL); Gawerska Maria, Gdańsk (PL); Gawerski Rafał, Gdańsk (PL)  
(54) Urządzenie do zabezpieczenia banknotów w boksach kasowych
- Bl (11)177942** (41) 1997 04 14 **6(51)G08C 17/02**  
(21)317534 (22) 1995 05 25  
(30) P4422281.5 1994 06 25 DE  
(86) 1995 05 25 PCT/EP95/01983  
(87) 1996 01 04 WO96/00431, PCT Gazette nr 02/96  
(72) Ziegler Horst, Behlen Horst  
(73) Ziegler Horst, Paderborn (DE)  
(54) System zdalnego pobierania danych
- Bl (11)178029** (41)1996 12 23 **6(51)H 31/00**  
(21)311894 (22)1995 12 15  
(23) 1995 0 6 18 MTP 95, POZNAŃ, PL  
(72) Mrowiec Jacek S., Rosner Janusz A., Stankiewicz Wojciech  
(73) Fabryka Aparatów Elektrycznych "APENA" SA, Bielsko-Biała (PL)  
(54) Rozłącznik bezpiecznikowy dla linii napowietrznych niskiego napięcia
- Bl (11)177994** (41) 1996 07 08 **6(51)H01L 27/06**  
H01L 29/06  
(21)311942 (22) 1995 12 20  
(30)94/16011 1994 12 30 FR  
(72) Pezzani Robert  
(73) SGS-Thomson Microelectronics S.A., Gentilly (FR)  
(54) Zespół monolityczny warstwowych elementów półprzewodnikowych mocy
- Bl (11)178032** (41)1998 05 11 **6(51)H01R 13/703**  
H01H 36/00  
H01R 11/30  
(21)324044 (22)1995 07 18  
(30)19512334.4 1995 04 01 DE  
(86) 1995 07 18 PCT/EP95/02812  
(87) 1996 10 10 WO96/31924, PCT Gazette nr 45/96  
(72) Bullinger Achim, Fritsch Klaus D., Neidlein Hermann  
(73) Bullinger Achim, Koenigsbronn/Zang (DE); Fritsch Klaus Dieter, Heidenheim (DE)  
(54) Złącze elektromechaniczne
- Bl (11)178044** (41)19960415 **6(51)H01R 13/713**  
H01H 37/76  
H01T 1/14  
(21)310616 (22)1995 09 22  
(30)P4437122.5 1994 10 01 DE  
(72) Busse Ralf-Dieter, Klein Harald, Oltmanns Johann, Richter Gerd  
(73) KRONE Aktiengesellschaft, Berlin-Zehlendorf (DE)  
(54) Wtyczka zabezpieczająca
- Bl (11)177945** (41)19970804 **6(51)H02G 15/013**  
H02G 15/117  
H02G 15/113  
(21)319278 (22)1995 09 19  
(30)9419033.7 1994 09 21 GB  
9504451.7 1995 03 06 GB  
(86) 1995 09 19 PCT/GB95/02227  
(87) 1996 03 28 WO96/09670, PCT Gazette nr 14/96  
(72) Wambeke Alain, Damm Jesper, Laeremans Etienne  
(73) N.V. RAYCHEM S.A., Kessel-Lo (BE)  
(54) Oprawa złącza kablowego
- Bl (11)178081** (41)19970901 **6(51)H02M 7/527**  
G05F 1/12  
(21)312904 (22)1996 02 21  
(72) Makosz Adam, Rodacki Tadeusz  
(73) Politechnika Śląska, Gliwice (PL)  
(54) Sposób i układ sterowania falownikiem prądu
- Bl (11)178061** (41) 1996 02 05 **6(51)H04B 10/12**  
H04B 10/17  
H04J 14/02  
(21) 309766 (22) 1995 07 25  
(30) MI94A001573 1994 07 25 IT  
(72) Meli Fausto, Piciaccia Stefano  
(73) PIRELLI CAVI E SISTEMI S.p.A., Mediolan (IT)  
(54) Sposób i system telekomunikacyjny ze wzmacnianiem, do przesyłania sygnału multipleksowanego z podziałem długości fal, mający skorygowaną moc odbioru
- Bl (11)178018** (41)19970901 **6(51)H04H 9/00**  
H04N 5/84  
(21)319971 (22)1995 11 02  
(30) P4439264.8 1994 11 03 DE  
(86) 1995 11 02 PCT/EP95/04305  
(87) 1996 05 17 WO96/14698, PCT Gazette nr 22/96  
(72) Hohenacker Thomas  
(73) Hohenacker Thomas, München (DE)  
(54) Sposób i urządzenie do rejestracji informacji obrazowych lub kodowych wyświetlanych na ekranie
- Bl (11)178035** (41)1997 06 09 **6(51)H04L 12/28**  
H04L 12/56  
H04L 12/40  
H04Q 7/22  
H04B 10/10  
(21)318320 (22)1995 06 15  
(30)2129197 1994 07 29 CA  
(86) 1995 06 15 PCT/GB95/01397  
(87) 1996 02 15 WO96/04734, PCT Gazette nr 08/96  
(72) Cheung Roger Y.M., Reissner Peter E., McKay Danny N.  
(73) INTERNATIONAL BUSINESS MACHINES CORPORATION, Armonk (US)  
(54) Sposób i urządzenie do przesyłania danych między węzłami w sieci
- Bl (11)178086** (41) 1997 02 03 **6(51)H04L 12/56**  
H04L 12/28  
H04Q 11/04  
(21)316671 (22)1995 09 08  
(30)08/314554 1994 09 28 US  
(86)1995 09 08 PCT/EP95/03534  
(87) 1996 04 04 WO96/10307, PCT Gazette nr 15/96  
(72) Baker Murray C, Bhattacharya Partha P., Chen Jeane S. C, Cheung Roger Y. M., Krishna Arvind, Reissner Peter E., Naghshineh Mahmoud

(73) INTERNATIONAL BUSINESS MACHINES CORPORATION, **Armonk** (US)

(54) Sposób i urządzenie w sieci telekomunikacyjnej dla bezprzewodowego dołączania się do sieci trasujących

**B1** (11)178085 (41)1997 08 04 **6(51)H04M** 15/30  
H04Q 7/38

(21)319266 (22) **1995 09 19**

(30) 944363 1994 09 20 **FI**

(86) 1995 09 19 **PCT/FI95/00511**

(87)1996 03 28 WO96/09734, PCT Gazette nr 14/96

(72) Berg Jukka, Savolainen Kimmo

(73) NE-PRODUCTS OY, **Oulu** (FI)

(54) Urządzenie końcowe

**B1** (11)178107 (41)1997 09 15 **6(51)H04N** 5/74  
H04N 3/15

(21)320195 (22)1995 11 10

(30) **9429494** 1994 11 11 **KR**

(86) 1995 11 10 **PCT/KR95/00146**

(87)1996 05 23 WO96/15622, PCT Gazette nr 23/96

(72) Lee Geun W., Woo Sang K.

(73) DAEWOO ELECTRONICS CO. LTD., **Seul** (KR)

(54) Układ sterowania zespołem zwierciadeł w optycznym urządzeniu projekcyjnym

**B1** (11)178019 (41)1997 06 09 **6(51)H05B** 41/18  
(21)311730 (22)1995 12 08

(72) **Befinger** Jan, Folański Jan, Gutowski Wiesław

(73) Fabryka Sprzętu Elektrotechnicznego "POLAM-PULTUSK" S.A., **Pułtusk** (PL)

(54) Układ zapłonnika elektronicznego do świetlówek

### INDEKS UDZIELONYCH PATENTÓW, WEDŁUG SYMBOLI MKP

Symbol MKP	Nr patentu	Symbol MKP	Nr patentu
1	2	1	2
A01B	49/06	178005	A42B 3/08 178093
A01D	17/00	178072	A46B 3/00 178008*
A01D	33/04	178072*	<b>A47F</b> 3/00 177985
A01D	33/08	178072*	A47G 19/22 177995
A01J	25/02	178115	A47G 33/06 178060
A01J	7/00	178059*	A47J 23/00 178110
A01M	1/02	177998	A47J 47/18 <b>178008*</b>
A01M	1/14	177998*	A47K 5/02 178102
A01N	<b>31/02</b>	177998*	A47L <b>11/34</b> 178008
A23G	3/00	178069	A61B 17/60 178047
A23G	3/10	178069*	<b>A61F</b> 13/15 177938
A23K	1/175	178091*	A61J 1/20 178101
A23K	1/18	178075	A61K 31/135 178036*
A23L	1/00	178069*	A61K <b>31/47</b> 177947*
A23L	1/176	177999	A61K <b>31/47</b> 178054*
A23L	3/037	178099	A61K <b>31/47</b> 178094*

\* Patent oznaczony więcej niż jednym symbolem klasyfikacyjnym. Ogłoszenie dotyczące tego patentu można znaleźć pod symbolem klasyfikacyjnym odpowiadającym numerowi bez gwiazdki.

1	2	1	2
A61K	31/485	178036*	B61K 7/18 178026*
A61K	33/04	178065*	B61L 23/00 177939*
A61K	33/04	<b>178096*</b>	B61L 27/00 178070*
A61K	45/06	177981	B61L 3/12 178070
A61K	7/02	178066	B63B 19/24 178106
A61K	7/06	178065	B65B <b>31/04</b> 177976
A61K	7/48	178096	B65B 63/02 177979
A61K	9/06	178036	B65D 25/10 178008*
A61K	9/70	178036*	B65D 3/04 178008*
A61L	2/08	178088	B65D 85/16 178008*
A61L	27/00	177980	B65G 17/02 178038
A61M	5/172	178095	B65G 19/28 177970
A62C	3/07	178030	B67D 5/02 178059*
B01D	45/10	<b>177958*</b>	C01B 35/14 177988*
B01D	47/10	177958	C01G 3/02 177971
B01D	53/34	178116*	C01G 7/00 178013*
B01F	3/12	178051	C02F 1/36 178103
B01F	7/10	178051*	C02F 1/48 178103*
B01J	19/08	178088*	C02F 3/06 178012
B01J	2/00	177951	C02F 3/12 178104*
B01J	2/12	178091	C02F 3/30 178104
B01J	2/28	177951*	C03B 37/08 177961*
B01J	20/16	178092*	C03B 7/07 177961
B01J	20/30	178092	C03B 9/41 177963
B05B	15/12	<b>177958*</b>	C03C 17/22 178112
B05B	15/12	178033	C07C 217/08 178105*
B05C	15/00	<b>177958*</b>	C07C 41/34 178037*
B07B	1/10	178072*	C07C 43/11 178037
B07B	1/36	177956	C07D 213/64 177940
B21B	1/08	<b>178079*</b>	C07D 215/56 178094*
B21B	43/04	<b>178111*</b>	C07D 217/04 177947
B21B	45/02	178111	C07D 305/14 178090
B21F	3/04	178034	C07D 307/42 178023*
B22C	3/00	178048	C07D 401/04 178094
B22D	11/12	177973*	C07D 401/12 178054
B22D	41/18	177977	C07D 409/08 177947*
B22F	5/00	177978	C07D 495/04 177967
B23B	41/06	178015	C07F 1/12 178013
B23D	61/02	<b>178082</b>	C07H 19/173 177960
B24B	3/60	177948	C08F 10/00 177969*
B24D	3/06	178119	C08F 4/80 177969
B24D	3/28	178118	C08G 65/28 178105*
B26D	9/00	177954	C08G 8/10 178067
B26F	1/38	177943	C08J 5/14 178119*
B29B	17/00	177974*	C08J 7/00 178053*
B29C	35/02	177974	<b>C08K</b> 13/02 177988*
B29C	41/26	178006	C08K 3/32 177988*
B29C	55/18	178058	C08K 3/38 177988
B29C	59/00	178053*	C08K 5/17 178105
B29C	65/02	177944	C08L 27/18 177972*
B32B	<b>31/06</b>	177966	C08L 83/04 177972
B60H	1/34	178055*	C08L 95/00 178108
B60M	3/04	177939	C09J 103/06 178025
B60P	3/00	178009	C09K 13/00 177972*
B60R	7/12	178055	C09K 3/14 178118*
B60T	13/74	177962	C09K 3/18 178053

1	2	1	2
C09K	5/00	178074	E21B 43/26 177957
C09K	7/02	178083	E21D <b>11/22</b> 178113
C10B	1/10	178097*	E21D 11/24 178117*
C10B	53/00	178097	E21D 11/36 178117
C10C	3/02	178108*	E21D 15/28 177952
C10G	7/06	177991	E21D 20/02 177989
C10J	3/46	177964	E21D 21/00 178011
C10L	5/04	177959	E21D 23/00 178117*
C10L	5/14	177996	E21D 23/04 178022
C10M	169/04	178076	F02G 1/053 178087*
C10M	175/02	178021	F02K 7/04 178116*
<b>C11D</b>	3/386	178045*	F15B 15/20 178017
C12N	15/12	178000	F15B 21/08 178017*
C12N	15/52	178040	F16B 13/00 178011*
C12N	15/57	178045	F16B 13/06 177978*
C12N	9/54	178045*	F16B 13/06 178043
C12P	21/08	178000*	F16B 13/08 178042
C12P	7/18	178040*	F16B 13/14 178078
C21D	9/04	178079*	F16F 7/12 178026*
C22C	13/02	178089	F16G 13/16 178014
C22C	38/02	177982*	F16H 1/38 177986
C22C	38/38	177982*	F16H 57/08 177986*
C22C	38/46	177982	F16H 61/42 178068
C22C	9/06	177973	F16J 15/16 178087
C23C	16/18	178013*	F16J 15/56 178087*
<b>C23F</b>	1/16	177950	F16K 1/06 178016*
<b>C23F</b>	1/18	177993	F16K <b>11/00</b> 177984*
C23F	<b>11/00</b>	177968	F16K <b>11/00</b> 178020*
C23F	13/00	177990	F16K 17/00 178056
C23F	13/02	177949*	F16K 17/04 177953
C23F	14/02	177949	F16K 37/00 178016
C25B	3/04	178023	F16K 5/06 178039
D03D	37/00	178028	F16L <b>51/02</b> 178063
D03D	49/20	178028*	F16N 7/40 178062
D04B	9/14	178007	F21V 19/00 178114
D04H	1/54	177965	F21V 29/00 178114*
D06C	15/06	177941	F22B 35/00 <b>177992*</b>
D06M	<b>11/74</b>	178064	F22G 5/18 177992
D06M	11/83	178064*	F23B 7/00 178071
E01B	27/10	177987	F23C <b>11/02</b> 177992*
E01B	27/16	178002	F23C <b>11/04</b> 178116
E01B	<b>31/00</b>	178079	F23D 1/02 178071*
E01F	15/00	178026	F23G 5/027 178097*
E01F	8/00	178031	F23K 3/02 178050
E02D	5/80	178011*	F24F 7/10 178033*
E04B	1/343	178084	F26B 17/24 177997
E04B	1/344	178009*	F41A 23/20 <b>178027*</b>
E04B	1/80	178004	F41A 27/10 178027
E04B	1/92	177972*	F41H 7/10 178068*
E04C	2/26	177966*	F41J 7/02 178057
E04C	2/36	178004*	G01B <b>11/00</b> 177983
E04G	21/16	178098	G01B 3/18 178052
E05B	47/02	178049	G01D 5/12 177946*
E05B	47/06	178100	G01F 1/10 178010*
E05B	65/12	178100*	G01F 1/12 178010
E05G	1/04	178024*	G01F <b>11/42</b> 177984

1	2	1	2
G01F	<b>11/42</b>	178020	H01H 36/00 178032*
G01F	15/06	177946	H01H 37/76 178044*
G01G	19/413	178041*	H01L 27/06 177994
G01G	19/44	178041*	H01L 29/06 177994*
G01G	3/147	178041	H01R 11/30 178032*
G01L	1/22	178001*	H01R 13/703 178032
G01L	5/00	178001	H01R 13/713 178044
G01N	1/20	178059	<b>H01T</b> 1/14 178044*
G0 <b>1N</b>	1/22	177984*	H02G 15/013 177945
G0 <b>1N</b>	1/22	178020*	H02G 15/113 177945*
G0 <b>1N</b>	15/02	177975*	H02G 15/117 177945*
G01N	21/53	177975	H02H 7/22 177939*
G01N	29/00	177955*	H02M 7/527 178081
G0 <b>1N</b>	30/20	177984*	H03K 17/94 178077*
G01N	30/20	178020*	H03M <b>11/26</b> 178077*
G01N	33/04	178059*	H04B 10/10 178035*
G01N	33/24	177955	H04B 10/12 178061
G01N	33/42	178080	H04B 10/17 178061*
G01N	33/53	178003	H04H 9/00 178018
G01R	17/02	178073	H04J 14/02 178061*
G01R	17/10	178073*	H04L 12/28 178035
G01R	19/165	178073*	H04L 12/28 178086*
G01R	27/26	178046	H04L 12/40 178035*
G01R	31/34	178046*	H04L 12/56 178035*
G02B	1/04	177980*	H04L 12/56 178086
G02F	1/29	178109	H04M 15/30 178085
G05B	15/00	177963*	H04N 3/15 178107*
G05D	22/00	177941*	H04N 5/74 178107
G05F	1/12	178081*	H04N 5/84 178018*
G06F	3/023	178077	H04Q 11/04 178086*
G07F	5/26	178024	H04Q 7/22 178035*
G08B	17/107	177975*	H04Q 7/38 178085*
G08C	17/02	177942	H05B 41/18 178019
G08C	19/00	177946*	H05K 3/06 177950*
G10K	11/16	178031*	H05K 3/06 177968*
H01H	<b>31/00</b>	178029	H05K 3/06 177993*
H01H	33/59	177939*	

**INDEKS NUMEROWY  
UDZIELONYCH PATENTÓW**

Nr patentu	Symbol MKP	Nr patentu	Symbol MKP
1	2	1	2
177938	A61F 13/15	177947	C07D 217/04
177939	B60M 3/04	177948	B24B 3/60
177940	C07D 213/64	177949	C23F 14/02
177941	D06C 15/06	177950	C23F 1/16
177942	G08C 17/02	177951	B01J 2/00
177943	B26F 1/38	177952	E21D 15/28
177944	B29C 65/02	177953	F16K 17/04
177945	H02G 15/013	177954	B26D 9/00
177946	G01F 15/06	177955	G01N 33/24

1	2	1	2
177956	B07B 1/36	178012	C02F 3/06
177957	E21B 43/26	178013	C07F 1/12
177958	B01D 47/10	178014	F16G 13/16
177959	C10L 5/04	178015	B23B 41/06
177960	C07H 19/173	178016	F16K 37/00
177961	C03B 7/07	178017	F15B 15/20
177962	B60T 13/74	178018	H04H 9/00
177963	C03B 9/41	178019	H05B 41/18
177964	C10J 3/46	178020	G01F 11/42
177965	D04H 1/54	178021	C10M 175/02
177966	B32B 31/06	178022	E21D 23/04
177967	C07D 495/04	178023	C25B 3/04
177968	C23F 11/00	178024	G07F 5/26
177969	C08F 4/80	178025	C09J 103/06
177970	B65G 19/28	178026	E01F 15/00
177971	C01G 3/02	178027	F41A 27/10
177972	C08L 83/04	178028	D03D 37/00
177973	C22C 9/06	178029	H01H 31/00
177974	B29C 35/02	178030	A62C 3/07
177975	G01N 21/53	178031	E01F 8/00
177976	B65B 31/04	178032	H01R 13/703
177977	B22D 41/18	178033	B05B 15/12
177978	B22F 5/00	178034	B21F 3/04
177979	B65B 63/02	178035	H04L 12/28
177980	A61L 27/00	178036	A61K 9/06
177981	A61K 45/06	178037	C07C 43/11
177982	C22C 38/46	178038	B65G 17/02
177983	G01B 11/00	178039	F16K 5/06
177984	G01F 11/42	178040	C12N 15/52
177985	A47F 3/00	178041	G01G 3/147
177986	F16H 1/38	178042	F16B 13/08
177987	E01B 27/10	178043	F16B 13/06
177988	C08K 3/38	178044	H01R 13/713
177989	E21D 20/02	178045	C12N 15/57
177990	C23F 13/00	178046	G01R 27/26
177991	C10G 7/06	178047	A61B 17/60
177992	F22G 5/18	178048	B22C 3/00
177993	C23F 1/18	178049	E05B 47/02
177994	H01L 27/06	178050	F23K 3/02
177995	A47G 19/22	178051	B01F 3/12
177996	C10L 5/14	178052	G01B 3/18
177997	F26B 17/24	178053	C09K 3/18
177998	A01M 1/02	178054	C07D 401/12
177999	A23L 1/176	178055	B60R 7/12
178000	C12N 15/12	178056	F16K 17/00
178001	G01L 5/00	178057	F41J 7/02
178002	E01B 27/16	178058	B29C 55/18
178003	G01N 33/53	178059	G01N 1/20
178004	E04B 1/80	178060	A47G 33/06
178005	A01B 49/06	178061	H04B 10/12
178006	B29C 41/26	178062	F16N 7/40
178007	D04B 9/14	178063	F16L 51/02
178008	A47L 11/34	178064	D06M 11/74
178009	B60P 3/00	178065	A61K 7/06
178010	G01F 1/12	178066	A61K 7/02
178011	E21D 21/00	178067	C08G 8/10

1	2	1	2
178068	F16H 61/42	178094	C07D 401/04
178069	A23G 3/00	178095	A61M 5/172
178070	B61L 3/12	178096	A61K 7/48
178071	F23B 7/00	178097	C10B 53/00
178072	A01D 17/00	178098	E04G 21/16
178073	G01R 17/02	178099	A23L 3/037
178074	C09K 5/00	178100	E05B 47/06
178075	A23K 1/18	178101	A61J 1/20
178076	C10M 169/04	178102	A47K 5/02
178077	G06F 3/023	178103	C02F 1/36
178078	F16B 13/14	178104	C02F 3/30
178079	E01B 31/00	178105	C08K 5/17
178080	G01N 33/42	178106	B63B 19/24
178081	H02M 7/527	178107	H04N 5/74
178082	B23D 61/02	178108	C08L 95/00
178083	C09K 7/02	178109	G02F 1/29
178084	E04B 1/343	178110	A47J 23/00
178085	H04M 15/30	178111	B21B 45/02
178086	H04L 12/56	178112	C03C 17/22
178087	F16J 15/16	178113	E21D 11/22
178088	A61L 2/08	178114	F21V 19/00
178089	C22C 13/02	178115	A01J 25/02
178090	C07D 305/14	178116	F23C 11/04
178091	B01J 2/12	178117	E21D 11/36
178092	B01J 20/30	178118	B24D 3/28
178093	A42B 3/08	178119	B24D 3/06

## 36

**DECYZJE O ODMOWIE UDZIELENIA PATENTU**  
(wydane po ogłoszeniu o zgłoszeniu)

*Poniższe zestawienie zawiera kolejno: numer zgłoszenia wynalazku oraz numer i rok wydania Biuletynu Urzędu Patentowego, w którym zgłoszenie zostało ogłoszone (dla zgłoszeń wydzielonych umieszczono w nawiasie numer zgłoszenia macierzystego).*

303721	25/95	309404	20/95
304967	06/96	309442	01/97
305812	10/96	309909	04/97
305836	11/96	310012	04/97
306177	12/95	310288	06/97
306498	13/96	310289	06/97
306573	14/96	310297	06/96
306932	16/96	310304	06/97
306980 <sup>u)</sup>	16/96	310441	25/95
307220	17/96	310483	05/96
307221	17/96	310588	07/97
307222	17/96	310795	08/96
307524	19/95	310939	08/97
307696	19/96	310987	02/96
307736	20/95	311072	09/97
307758	20/96	311113	09/96
307835	20/96	311123	03/96
308019	21/96	311189	10/97
308594	24/96	311426	11/97
308791	24/96	311496	11/97
309025	26/96	311510	12/97

311577	04/96	<b>316040</b>	26/96
<b>311608</b>	12/97	316042	26/96
311807	13/97	316043	26/96
311967	13/97	316587	02/97
312044	13/97	316662	03/97
312071	14/97	316785	04/97
<b>312936<sup>u)</sup></b>	<b>11/96</b>	317204	06/97
313114	12/96	318114	10/97
313352	13/96	318756	14/97
314428	18/96	319354	16/97
315578	23/96	321473 (305799)	11/94

<sup>u)</sup> Zgłoszenie będzie rozpatrywane jako zgłoszenie wzoru użytkowego

## 37

### DECYZJE O UMORZENIU POSTĘPOWANIA (wydane po ogłoszeniu o zgłoszeniu)

Poniższe zestawienie zawiera kolejno: numer zgłoszenia wynalazku oraz numer i rok wydania Biuletynu Urzędu Patentowego, w którym zgłoszenie zostało ogłoszone (dla zgłoszeń wydzielonych umieszczono w nawiasie numer zgłoszenia macierzystego).

304863	05/95	311530	12/97
305142	07/95	311560	04/96
305867	17/96	311615	<b>11/96</b>
307396	10/95	311678	12/97
307752	18/95	311773	12/96
<b>307962<sup>u)</sup></b>	21/96	311936	13/97
307984	20/95	312132	18/97
308701	24/96	312574	09/96
308709	24/96	312697	10/96
<b>308861<sup>u)</sup></b>	25/96	313225	12/96
<b>308869<sup>u)</sup></b>	25/96	313487	14/96
308926	25/96	313769	15/96
<b>308940<sup>u)</sup></b>	25/96	<b>314684</b>	19/96
309110	26/96	315688	24/96
309555	02/97	315968	26/96
309696	22/95	316308	01/97
309771	03/96	<b>316609</b>	02/97
309856	03/97	317409	08/97
309997	05/96	317991	10/97
<b>310035<sup>u)</sup></b>	05/96	<b>319020</b>	15/97
<b>310067</b>	05/96	320060	18/97
<b>310266</b>	05/97	320113	19/97
310502	06/97	320797	22/97
310847	08/96	320960	24/97
311520	12/97		

<sup>u)</sup> Zgłoszenie będzie rozpatrywane jako zgłoszenie wzoru użytkowego

## 38

### DECYZJE STWIERDZAJĄCE WYGAŚNIĘCIE DECYZJI O UDZIELENIU PATENTU

Poniższe zestawienie zawiera kolejno: numer zgłoszenia wynalazku oraz numer i rok wydania Biuletynu Urzędu Patentowego, w którym zgłoszenie zostało ogłoszone (dla zgłoszeń wydzielonych umieszczono w nawiasie numer zgłoszenia macierzystego).

298818	26/93	307760	20/96
306181	12/95	308696	24/96
307042	16/95	308922	25/96
307047	09/95	309730	01/96

309788	03/97	311043	09/97
309828	03/97	311506	15/96
309964	04/97	315720	24/96
310120	05/97	319726	19/97
310791	08/97		

## 39

### WPISY I ZMIANY W REJESTRZE PATENTOWYM (nie uwzględnione w innych samodzielnych ogłoszeniach)

Poniższe zestawienie zawiera kolejno: kod rodzaju patentu, numer patentu, datę wpisu, oznaczenie rubryki w której dokonano wpisu lub zmiany oraz treść wpisu. Poszczególne rubryki rejestru patentowego zawierają następujące dane:

rubryka A - nazwisko i imię lub nazwę oraz miejsce zamieszkania lub siedzibę uprawnionego z patentu (miejscowość, kraj)

rubryka B - tytuł wynalazku

rubryka C - nazwisko i imię twórcy wynalazku oraz miejsce zamieszkania (miejscowość, kraj)

rubryka D - prawa ograniczające patent (licencje, prawo korzystania z wynalazku, oświadczenie z licencji otwartej)

rubryka E - wpisy uzupełniające stan prawny patentu (patenty dodatkowe, przejście patentu dodatkowego w samostany)

rubryka F - datę unieważnienia patentu lub datę i przyczynę wygaśnięcia patentu.

Uwaga: Publikacji podlegają: zmiana uprawnionego, twórcy, zmiana nazwy uprawnionego, prawa ograniczające patent, sprostowania istotnych pomylek.

(B1) 163803 1999 11 29 A. Wprowadzono zmianę uprawnionego przez wykreślenie wpisu Mazowieckie Zakłady Rafinerijne i Petrochemiczne Spółka Akcyjna, Płock, Polska i dokonanie wpisu Polski Koncern Naftowy Spółka Akcyjna, Płock, Polska.

(B1) 163995 1999 11 24 A. Wprowadzono zmianę nazwy uprawnionego przez wykreślenie wpisu Massey Ferguson Limited, Coventry, Wielka Brytania i dokonanie wpisu AGCO Limited, Coventry, Wielka Brytania.

(B1) 164115 1999 11 29 A. Wprowadzono zmianę uprawnionego przez wykreślenie wpisu Pędziński Ryszard, Wrocław, Polska; Przybyś Jerzy, Wrocław, Polska i dokonanie wpisu Pędziński Ryszard, Wrocław, Polska.

(B1) 164835, 166181 1999 11 23 A. Wprowadzono zmianę nazwy uprawnionego przez wykreślenie wpisu Zespół Elektrociepłowni Wrocław Spółka Akcyjna, Wrocław, Polska i dokonanie wpisu Zespół Elektrociepłowni Wrocławskich KOGENERACJA Spółka Akcyjna, Wrocław, Polska.

(B1) 166515 1999 11 10 A. Wprowadzono zmianę uprawnionego przez wykreślenie wpisu Instytut Technologii Nafty im. Profesora Stanisława Pilata, Kraków, Polska i dokonanie wpisu Instytut Technologii Nafty im. Profesora Stanisława Pilata, Kraków, Polska; Mazowieckie Zakłady Rafinerijne i Petrochemiczne Spółka Akcyjna - „Petrochemia Płock S.A.”, Płock, Polska.

(B1) 166515 1999 11 29 A. Wprowadzono zmianę uprawnionego przez wykreślenie wpisu Instytut Technologii Nafty im. Profesora Stanisława Pilata, Kraków, Polska i dokonanie wpisu Instytut Technologii Nafty im. Profesora Stanisława Pilata, Kraków, Polska; Polski Koncern Naftowy Spółka Akcyjna, Płock, Polska.



(B1) 166716 1999 11 24 A. Wprowadzono zmianę nazwy uprawnionego przez wykreślenie wpisu Massey Ferguson Limited, Coventry, Wielka Brytania i dokonanie wpisu AGCO Limited, Coventry, Wielka Brytania.

(B1) 167472 1999 11 23 A. Wprowadzono zmianę nazwy uprawnionego przez wykreślenie wpisu Zespół Elektrociepłowni „WROCLAW” S.A., Wrocław, Polska i dokonanie wpisu Zespół Elektrociepłowni Wrocławskich KOGENERACJA Spółka Akcyjna, Wrocław, Polska.

(B1) 167515, 167788 1999 11 23 A. Wprowadzono zmianę uprawnionego przez wykreślenie wpisu „ELMOT” S.A. Zakłady Elektrotechniki Motoryzacyjnej, Świdnica, Polska i dokonanie wpisu ELMOT-DR Spółka z ograniczoną odpowiedzialnością, Świdnica, Polska.

(B1) 170279 1999 11 29 A. Wprowadzono zmianę uprawnionego przez wykreślenie wpisu Mazowieckie Zakłady Rafinerijne i Petrochemiczne Spółka Akcyjna, Płock, Polska i dokonanie wpisu Polski Koncern Naftowy Spółka Akcyjna, Płock, Polska.

(B1) 170807, 1999 11 23 A. Wprowadzono zmianę uprawnionego przez wykreślenie wpisu Zakłady Elektrotechniki Motoryzacyjnej „ELMOT” S.A., Świdnica, Polska i dokonanie wpisu ELMOT-DR Spółka z ograniczoną odpowiedzialnością, Świdnica, Polska.

(B1) 171032 1999 11 24 A. Wprowadzono zmianę nazwy uprawnionego przez wykreślenie wpisu Massey Ferguson Limited, Coventry, Wielka Brytania i dokonanie wpisu AGCO Limited, Coventry, Wielka Brytania.

(B1) 172534 1999 11 23 A. Wprowadzono zmianę uprawnionego przez wykreślenie wpisu Zakłady Elektrotechniki Motoryzacyjnej „ELMOT” S.A., Świdnica, Polska i dokonanie wpisu ELMOT-DR Spółka z ograniczoną odpowiedzialnością, Świdnica, Polska.

(B1) 174064 1999 11 23 A. Wprowadzono zmianę nazwy uprawnionego przez wykreślenie wpisu Zespół Elektrociepłowni Wrocław Spółka Akcyjna, Wrocław, Polska i dokonanie wpisu Zespół Elektrociepłowni Wrocławskich KOGENERACJA Spółka Akcyjna, Wrocław, Polska.

(B1) 174233 1999 11 23 A. Wprowadzono zmianę nazwy uprawnionego przez wykreślenie wpisu Zespół Elektrociepłowni „WROCLAW” S.A., Wrocław, Polska i dokonanie wpisu Zespół Elektrociepłowni Wrocławskich KOGENERACJA Spółka Akcyjna, Wrocław, Polska.

(B1) 176093 1999 11 29 A. Wprowadzono zmianę uprawnionego przez wykreślenie wpisu Przedsiębiorstwo Wdrażania i Upowszechniania Postępu Technicznego i Organizacyjnego „POSTEOR” Sp. z o.o., Wrocław, Polska i dokonanie wpisu Pędziński Ryszard, Wrocław, Polska.

(B1) 176504 1999 11 10 A. Wprowadzono zmianę uprawnionego przez wykreślenie wpisu EFKA-Werke Fritz Kiehn GmbH, Trossingen, Niemcy i dokonanie wpisu The House of Edgeworth Incorporated. Zug, Szwajcaria.

(B1) 176624 1999 11 29 A. Wprowadzono zmianę uprawnionego przez wykreślenie wpisu Kubiczek Krystyna, Olkusz, Polska; Węgalarz Adam, Olkusz, Polska; Kazibut Julian, Olkusz, Polska i dokonanie wpisu Przedsiębiorstwo INTERMAG Sp. z o.o., Olkusz, Osiek, Polska.

(B1) 176990 1999 11 29 A. Wprowadzono zmianę uprawnionego przez wykreślenie wpisu Kowalski Maciej, Łódź, Polska; Piąstka Janusz, Łódź, Polska i dokonanie wpisu Kowalski Maciej, Łódź, Polska.

(B1) 177395 1999 11 10 A. Wprowadzono zmianę uprawnionego przez wykreślenie wpisu Instytut Ciężkiej Syntezy Organicznej „BLACHOWNIA”, Kędzierzyn-Koźle, Polska i dokonanie wpisu Instytut Ciężkiej Syntezy Organicznej „BLACHOWNIA”, Kędzierzyn-Koźle, Polska; Zakłady Chemiczne „ROKITA” Spółka Akcyjna, Brzeg Dolny, Polska.

(B1) 177494 1999 11 10 A. Wprowadzono zmianę uprawnionego przez wykreślenie wpisu Katowicki Holding Węglowy S.A. Kopalnia Węgla Kamiennego KATOWICE, Katowice, Polska i dokonanie wpisu Bochenek Władysław, Katowice, Polska; Białoń Zbigniew, Katowice, Polska; Olszak Leszek, Katowice, Polska; Hau Ryszard, Katowice, Polska; Gruchała Stefan, Katowice, Polska; Lenard Jan, Katowice, Polska.

## 40

## DECYZJE O UNIEWAŻNIENIU PATENTU

*Poniższe zestawienie zawiera kolejno: kod rodzaju patentu, numer unieważnionego patentu, datę unieważnienia oraz treść decyzji.*

(B1) 153962 1998 05 29 Unieważniono w całości  
(B 1)168663 1998 02 05 Unieważniono w całości

## 41

## DECYZJE O WYGAŚNIĘCIU PATENTU

*Poniższe zestawienie zawiera kolejno: kod rodzaju patentu, numery patentów, które wygasły na podstawie art. 72 ust. 1 pkt. 1 lub pkt. 2 ustawy z dnia 19 października 1972 roku o wynalazczości oraz datę wygaśnięcia patentu.*

(B1)144119 1998 12 03	(B1)151409 1998 12 09
(C1) 144566 1998 12 05	(B1)152455 1998 12 09
(B1)144856 1998 12 27	(B1)152994 1998 12 11
(B1)144857 1998 12 31	(B1)153299 1998 12 15
(B1)145609 1998 12 30	(B1)153409 1998 12 22
(B1)145739 1998 12 24	(B1)153558 1998 12 31
(B1)145809 1998 12 18	(B1)154376 1998 12 15
(B1)145810 1998 12 18	(B1)154609 1998 12 31
(B1)146253 1998 12 24	(B1)154913 1998 12 11
(B1)146335 1998 12 20	(B1)155132 1998 12 10
(B1)146461 1998 12 23	(B1)155366 1998 12 02
(B1)146901 1998 12 20	(B1)155382 1998 12 31
(B1)147082 1998 12 23	(B1)155462 1998 12 12
(B1)147384 1998 12 06	(B1)154464 1998 12 15
(B1)147606 1998 12 13	(B1)155895 1998 12 29
(B1)147698 1998 12 02	(B1)156183 1998 12 04
(B1)147794 1998 12 31	(B1)156387 1998 12 22
(B1)147810 1998 12 10	(B1)156388 1998 12 22
(B1)148273 1998 12 24	(B1)156576 1998 12 22
(B1)148433 1998 12 30	(B1)156755 1998 12 09
(B1)148456 1998 12 17	(B1)156915 1998 12 04
(B1)148509 1998 12 30	(B1)156919 1998 12 22
(B1)148727 1998 12 24	(B1)156922 1998 12 31
(B1)148812 1998 12 27	(B1)157089 1998 12 03
(B1)149070 1998 12 13	(B1)157091 1998 12 03
(B1)149209 1998 12 16	(B1)157094 1998 12 15
(B1)149254 1998 12 24	(B1)157100 1998 12 28
(C1)149693 1998 12 03	(B1)157101 1998 12 29
(B1)150019 1998 12 11	(B1)157258 1998 12 10
(B1)150041 1998 12 02	(B1)157261 1998 12 14
(B1)151197 1998 12 09	(B1)157262 1998 12 21

(B1) 157266	1998 12 29	(B1) 166705	1999 01 16	(B1) 172178	1998 12 31	(B1) 172734	1998 12 17
(B1) 157267	1998 12 30	(B1) 166837	1998 12 28	(B1) 172189	1998 12 17	(B1) 172735	1998 12 27
(B1) 157883	1998 12 15	(B1) 166894	1998 12 27	(B1) 172213	1998 12 01	(B1) 172786	1998 12 17
(B1) 158255	1998 12 07	(B1) 166999	1998 12 28	(B1) 172277	1998 12 03	(B1) 172847	1998 12 18
(B1) 158348	1999 01 28	(B1) 167059	1998 12 17	(B1) 172297	1998 12 28	(B1) 172851	1998 12 18
(B1) 158529	1998 12 30	(B1) 167703	1998 12 19	(B1) 172327	1998 12 01	(B1) 172863	1998 12 31
(B1) 158615	1998 12 15	(B1) 167782	1998 12 12	(B1) 172330	1998 12 01	(B1) 172922	1998 12 23
(B1) 160210	1998 12 03	(B1) 168925	1998 12 17	(B1) 172334	1998 12 03	(B1) 172925	1998 12 31
(B1) 162075	1998 12 20	(B1) 170387	1998 12 09	(B1) 172355	1999 02 16	(B1) 172957	1998 12 10
(B1) 162244	1998 12 28	(B1) 170537	1998 12 18	(B1) 172386	1998 12 08	(B1) 172975	1998 12 15
(B1) 162939	1998 12 04	(B1) 170553	1998 12 18	(B1) 172387	1998 12 29	(B1) 173002	1998 12 16
(B1) 162940	1998 12 06	(B1) 170645	1998 12 27	(B1) 172425	1998 12 29	(B1) 173034	1998 12 08
(B1) 162944	1998 12 20	(B1) 170654	1998 12 09	(B1) 172435	1998 12 15	(B1) 173035	1999 01 12
(B1) 163024	1998 12 31	(B1) 170746	1998 12 03	(B1) 172445	1998 12 30	(B1) 173044	1998 12 08
(B1) 163194	1998 12 28	(B1) 171092	1998 12 31	(B1) 172449	1998 12 31	(B1) 173226	1998 12 28
(B1) 163257	1998 12 31	(B1) 171093	1998 12 30	(B1) 172453	1998 12 28	(B1) 173246	1998 12 30
(B1) 163422	1998 12 28	(B1) 171138	1998 12 09	(B1) 172501	1998 12 31	(B1) 173247	1998 12 30
(B1) 163587	1998 12 03	(B1) 171170	1998 12 30	(B1) 172525	1998 12 29	(B1) 173248	1998 12 30
(B1) 163611	1998 12 27	(B1) 171183	1998 12 09	(B1) 172527	1998 12 28	(B1) 173343	1998 12 17
(B1) 163650	1998 12 20	(B1) 171249	1998 12 30	(B1) 172556	1998 12 31	(B1) 173383	1998 12 18
(B1) 163659	1998 12 12	(B1) 171253	1998 12 28	(B1) 172567	1998 12 31	(B1) 173520	1998 12 15
(B1) 163681	1998 12 10	(B1) 171264	1998 12 28	(B1) 172592	1998 12 16	(B1) 173853	1998 12 31
(B1) 163682	1998 12 20	(B1) 171442	1998 12 27	(B1) 172608	1998 12 03	(B1) 174441	1998 12 29
(B1) 163702	1999 02 07	(B1) 171465	1998 12 20	(B1) 172630	1998 12 10	(B1) 174778	1998 12 28
(B1) 163777	1998 12 27	(B1) 171478	1998 12 21	(B1) 172635	1998 12 10	(B1) 174794	1998 12 28
(B1) 163778	1998 12 28	(B1) 171509	1998 12 09	(B1) 172638	1998 12 14	(B1) 174921	1998 12 31
(B1) 163811	1998 12 06	(B1) 171510	1998 12 22	(B1) 172732	1998 12 09	(B1) 175854	1998 12 30
(B1) 163812	1998 12 10	(B1) 171535	1998 12 15	(B1) 172733	1998 12 13		
(B1) 163917	1998 12 03	(B1) 171541	1998 12 06				
(B1) 163926	1998 12 21	(B1) 171559	1998 12 29				
(B1) 163954	1998 12 27	(B1) 171588	1998 12 10				
(B1) 163976	1998 12 07	(B1) 171606	1998 12 08				
(B1) 164021	1998 12 08	(B1) 171616	1998 12 03				
(B1) 164025	1998 12 27	(B1) 171645	1998 12 10				
(B1) 164184	1998 12 20	(B1) 171654	1998 12 31				
(B1) 164426	1998 12 14	(B1) 171690	1998 12 30				
(B1) 164443	1998 12 28	(B1) 171700	1998 12 31				
(B1) 164468	1998 12 10	(B1) 171711	1998 12 17				
(B1) 164571	1998 12 08	(B1) 171741	1998 12 20				
(B1) 164624	1998 12 21	(B1) 171747	1998 12 23				
(B1) 164701	1998 12 13	(B1) 171767	1998 12 13				
(B1) 164740	1998 12 05	(B1) 171777	1998 12 22				
(B1) 164755	1998 12 17	(B1) 171793	1998 12 02				
(B1) 164757	1998 12 18	(B1) 171805	1998 12 20				
(B1) 164766	1998 12 20	(B1) 171869	1998 12 22				
(B1) 164774	1998 12 08	(B1) 171880	1998 12 27				
(B1) 164929	1998 12 12	(B1) 171897	1998 12 01				
(B1) 165033	1998 12 27	(B1) 171926	1998 12 31				
(B1) 165186	1998 12 28	(B1) 171947	1998 12 08				
(B1) 165351	1998 12 17	(B1) 171987	1998 12 09				
(B1) 165482	1998 12 18	(B1) 172004	1998 12 15				
(B1) 165497	1998 12 21	(B1) 172026	1998 12 03				
(B1) 165549	1998 12 03	(B1) 172034	1998 12 07				
(B1) 165561	1998 12 31	(B1) 172049	1998 12 14				
(B1) 165615	1998 12 24	(B1) 172085	1998 12 08				
(B1) 165704	1998 12 18	(B1) 172097	1998 12 31				
(B1) 165834	1998 12 28	(B1) 172104	1998 12 21				
(B1) 165883	1998 12 11	(B1) 172108	1998 12 27				
(B1) 166195	1998 12 21	(B1) 172129	1998 12 03				
(B1) 166509	1998 12 07	(B1) 172157	1998 12 21				
(B1) 166538	1998 12 19	(B1) 172173	1998 12 09				

## 42

**DECYZJE O ZMIANIE LUB UCHYLENIU DECYZJI  
(opublikowanych w Wiadomościach Urzędu Patentowego)**

*Poniższe zestawienie zawiera kolejno: numer zgłoszenia wynalazku albo kod i numer patentu, numer i rok Wiadomości Urzędu Patentowego, w którym zmieniona lub uchylona decyzja została ogłoszona oraz datę i treść decyzji, w której zmieniono lub uchylono decyzję poprzednią.*

(B1) 147364	09/99	1999 11 30	uchylono decyzję o wygaśnięciu patentu
(B1) 162548	09/99	1999 11 30	uchylono decyzję o wygaśnięciu patentu
(B1) 163391	09/99	1999 11 30	uchylono decyzję o wygaśnięciu patentu
(B1) 164115	09/99	1999 11 30	uchylono decyzję o wygaśnięciu patentu
(B1) 165717	09/99	1999 11 30	uchylono decyzję o wygaśnięciu patentu
(B1) 166545	09/99	1999 11 30	uchylono decyzję o wygaśnięciu patentu
(B1) 171068	09/99	1999 11 30	uchylono decyzję o wygaśnięciu patentu

**B. WZORY UŻYTKOWE**

43

**UDZIELONE PRAWA OCHRONNE**

(od nr 57651 do nr 57740)

- Y1 **(11)57704** (41) 1997 09 29 **6(51) A01B 21/02** (73) Wienczek Przemysław, Czerwonak (PL)  
 (21)104436 (22)1996 03 27 (54) Leżak wielofunkcyjny dziecięcy  
 (72) Anioł Kazimierz, Wiercioch Stefan, Żaba Tadeusz  
 (73) Anioł Kazimierz, Pilzno (PL)  
 (54) Brona zębata obrotowa
- Y1 (11)57678 (41)1997 04 14 **6(51) A01B 39/22**  
**A01B 35/24**  
 (21) **104235** (22)1996 02 22  
 (23) 1995 1 0 06 MTP POLAGRA 95, POZNAŃ  
 (72) Mruk Jacek  
 (73) EXPOM Sp. z o.o., Krośniewice (PL)  
 (54) Ząb drutowy chwastownika
- Y1 (11)57700 (41) 1997 09 15 **6(51) A01B 49/02**  
 (21)104367 (22)1996 03 14  
 (72) Anioł Kazimierz, Wiercioch Stefan, Żaba Tadeusz  
 (73) Anioł Kazimierz, Pilzno (PL)  
 (54) Agregat uprawowy
- Y1 (11)57724 (41)19970526 **6(51) A41D 13/00**  
 (21) 103733 (22) 1995 11 13  
 (72) Latkowska Irena  
 (73) Zakład Krawiecki WEGA Sp. z o.o., Żukowo (PL)  
 (54) Ubranie robocze ocieplane o charakterze ostrzegawczym
- Y1 **(11)57691** (41)1997 0106 **6(51) A47C 17/13**  
 (21)102919 (22)1995 06 27  
 (72) Ganczewski Jerzy, Dembiński Jerzy, Sobczyński Waldemar  
 (73) Meblarska Spółdzielnia Pracy DAŁB, Gdynia (PL)  
 (54) Mebel tapicerowany
- Y1 **(11)57708** (41)19970721 **6(51) A47C 3/12**  
 (21)104052 (22) 1996 01 15  
 (72) Tomasiak Jan  
 (73) Fabryki Mebli Giętych S.A., Jasienica (PL)  
 (54) Krzesło
- Y1 (11)57672 (41)1997 07 21 **6(51) A47C 3/12**  
 (21) 104051 (22) 1996 01 15  
 (72) Matecka Janina, Stach Kazimierz  
 (73) Fabryki Mebli Giętych S.A., Jasienica (PL)  
 (54) Krzesło
- Y1 (11)57736 (41) 1997 09 15 **6(51) A47C 4/14**  
**A47C 9/10**  
 (21) 104319 (22) 1996 03 06  
 (72) Koczy Józef  
 (73) Koczy Józef, Sierakowice (PL)  
 (54) Taboret składany
- Y1 (11)57660 (41) 1997 05 26 **6(51) A47D 1/00**  
**A47D 13/02**  
**A47C 1/14**  
 (21)103781 (22)1995 11 21  
 (72) Wienczek Przemysław
- Y1 **(11)57710** (41) 1995 12 11 **6(51) A47F 9/00**  
**(21) 102579** (22) 1995 05 04  
 (72) Galicki Maciej  
 (73) Galicki Maciej, Wrocław (PL); Małasiewicz Maciej,  
 Wrocław (PL)  
 (54) Lada sklepowa
- Y1 **(11)57723** (41) 1997 06 23 **6(51) A47G 21/00**  
**(21) 103910** (22) 1995 12 13  
 (72) Adamczewski Marek, Madej Kazimierz  
 (73) Akademia Sztuk Pięknych, Gdańsk (PL)  
 (54) Zestaw indywidualny do spożywania posiłków w warunkach polowych
- Y1 ( 11 ) **57697** (41) 1996 08 05 **6(51) A47J 43/08**  
 (21)104142 (22)1996 02 05  
 (72) Kałużyński Radosław, Pawłowski Jan, Kiliański Zygmunt,  
 Miernik Andrzej, Rogoziński Jan, Łakomiec Zenon  
 (73) Zakłady Metalowe MESKO SA, Skarżysko-Kamienna (PL)  
 (54) Zespół napędowy, zwłaszcza maszynki do mięsa
- Y1 **(11)57719** (41)1997 09 01 **6(51) A61B 17/58**  
 (21)104239 (22)1996 02 22  
 (72) Karaś Włodzimierz, Przybyszewski Jerzy  
 (73) Huta Baildon, Katowice (PL)  
 (54) Płytką widelcowa
- Y1 **(11)57720** (41)1997 09 01 **6(51) A61B 17/58**  
 (21)104238 (22)1996 02 22  
 (72) Karaś Włodzimierz, Przybyszewski Jerzy  
 (73) Huta Baildon, Katowice (PL)  
 (54) Płytką łokciowa
- Y1 **(11)57715** (41)1997 04 14 **6(51) A61B 17/92**  
 (21)103515 (22)1995 10 05  
 (72) Nagay Bolesław  
 (73) Pomorska Akademia Medyczna, Szczecin (PL)  
 (54) Przyrząd do wyciągania prętów Küntschera
- Y1 **(11)57729** (41)1997 09 01 **6(51) A61F 5/02**  
**A61B 17/56**  
 (21)104287 (22)1996 02 29  
 (72) Karski Tomasz, Okoński Marek, Niemyski Włodzimierz  
 (73) Akademia Medyczna, Lublin (PL)  
 (54) Aparat do leczenia dysplazji stawu biodrowego u dzieci chodzących
- Y1 (11) **57695** (41) 1997 07 07 **6(51) A62B 23/00**  
**(21) 103993** (22)1995 12 30  
 (72) Kotala Henryk, Dędek Krzysztof, Lipka Piotr, Meinhardt  
 Elżbieta  
 (73) Przedsiębiorstwo Sprzętu Ochronnego MASKPOL S.A.,  
 Konieczki (PL)  
 (54) Filtr przeciwpyłowy

- Y1 (11)57713 (41)199704 14 6(51) B05B 1/00  
(21)103523 (22)1995 10 06  
(72) Popławski Zdzisław, Jabłoński Benedykt, Madej Andrzej  
(73) Instytut Uprawy, Nawożenia i Gleboznawstwa, Puławy (PL)  
(54) Rozpylacz wielostrumieniowy
- Y1 (11) 57714 (41) 1997 04 14 6(51) B05B 15/00  
B05B 1/00  
(21)103522 (22)1995 10 06  
(72) Popławski Zdzisław, Jabłoński Benedykt, Madej Andrzej  
(73) Instytut Uprawy, Nawożenia i Gleboznawstwa, Puławy (PL)  
(54) Przyłącze
- Y1 (11)57685 (41)19970428 6(51) B23B 5/40  
B23C 3/08  
B24B 11/06  
(21) 103612 (22) 1995 10 19  
(72) Perdenia Jerzy  
(73) Politechnika Krakowska im. T. Kościuszki, Kraków (PL)  
(54) Przystroj obrabiarkowy do kształtowania czasz kulistych
- Y1 (11)57730 (41)1995 12 27 6(51) B23P 19/04  
(21) 103079 (22) 1995 07 14  
(72) Paruzel Hubert, Oblong Zenon, Pieda Józef, Skowroński Gothard, Smal Janusz, Maczuch Piotr, Panchyrz Konrad  
(73) Fabryka Zmechanizowanych Obudów Ścianowych FAZOS SA, Tarnowskie Góry (PL)  
(54) Stanowisko montażu siłowników hydraulicznych
- Y1 (11)57726 (41)1997 02 03 6(51) B23Q 1/25  
(21)103135 (22)1995 07 25  
(72) Sobolewski Wiesław  
(73) Sobolewski Wiesław, Rejowiec (PL)  
(54) Zespół pionowego przenoszenia stołu obrabiarki
- Y1 (11)57725 (41) 1996 04 15 6(51) B24B 9/06  
(21) 103282 (22) 1995 08 25  
(72) Blok Zbigniew, Pęciak Leszek  
(73) Instytut Energetyki, Warszawa (PL)  
(54) Głowica narzędziowa
- Y1 (11)57663 (41) 1997 04 28 6(51) B26B 9/02  
B26B 3/04  
(21) 103604 (22) 1995 10 17  
(72) Zajdel Zbigniew  
(73) Zajdel Zbigniew, Poznań (PL)  
(54) Nóż nurkowy
- Y1 (11)57669 (41)19970120 6(51) B27C 5/10  
(21)103088 (22)1995 07 17  
(72) Śliwka Jan  
(73) Śliwka Jan, Górki Wielkie (PL)  
(54) Frezarka do drewna
- Y1 (11)57682 (41)1997 04 14 6(51) B60D 1/155  
(21) 103570 (22) 1995 10 13  
(72) Czyżewski Marek, Bączkiewicz Kazimierz  
(73) Czyżewski Marek, Poznań (PL); Bączkiewicz Kazimierz, Gorzów Wlkp. (PL)  
(54) Składany hol sztywny
- Y1 (11)57684 (41)19970414 6(51) B60D 1/155  
(21) 103571 (22) 1995 10 13  
(72) Czyżewski Marek, Bączkiewicz Kazimierz  
(73) Czyżewski Marek, Poznań (PL); Bączkiewicz Kazimierz, Gorzów Wlkp. (PL)  
(54) Składany hol sztywny
- Y1 (11)57734 (41)199703 17 6(51) B60L 5/24  
(21) 103333 (22) 1995 09 04  
(72) Delega Zdzisław, Odziemkowski Marek  
(73) ZNTK Stargard Spółka Akcyjna, Stargard Szczeciński (PL)  
(54) Pantograf z układem pomiarowym
- Y1 (11)57651 (41) 1996 10 14 6(51) B60S 9/10  
B66F 3/24  
(21)104534 (22)1996 04 16  
(72) Waglewski Wiesław  
(73) Metalowa Spółdzielnia Pracy SKAMET, Skarżysko-Kamienna (PL)  
(54) Dźwignik hydrauliczny teleskopowy
- Y1 (11)57661 (41) 1996 10 14 6(51) B60S 9/10  
B66F 3/24  
(21)104535 (22)1996 04 16  
(72) Waglewski Wiesław  
(73) Metalowa Spółdzielnia Pracy SKAMET, Skarżysko-Kamienna (PL)  
(54) Dźwignik hydrauliczny
- Y1 (11)57675 (41) 1997 05 26 6(51) B62D 33/04  
B62D 29/04  
B60P 7/02  
(21)103786 (22)1995 11 23  
(72) Wadas Karol, Lembke Piotr  
(73) Wadas Karol, Szyldek (PL); Lembke Piotr, Żuromin (PL)  
(54) Nadbudówka platformy ładunkowej pojazdu samochodowego
- Y1 (11)57676 (41)199705 12 6(51) B62D 33/04  
B62D 29/04  
B60P 7/02  
(21)103713 (22)1995 11 09  
(72) Wadas Karol, Lembke Piotr  
(73) Wadas Karol, Szyldek (PL); Lembke Piotr, Żuromin (PL)  
(54) Nadbudówka platformy ładunkowej pojazdu samochodowego
- Y1 (11)57680 (41)1997 05 12 6(51) B62D 33/04  
B62D 29/04  
B60P 7/02  
(21)103712 (22)1995 11 09  
(72) Wadas Karol, Lembke Piotr  
(73) Wadas Karol, Szyldek (PL); Lembke Piotr, Żuromin (PL)  
(54) Nadbudówka platformy ładunkowej pojazdu samochodowego
- Y1 (11)57666 (41)1997 0120 6(51) B65D 45/32  
(21)103081 (22)1995 07 14  
(72) Gaca Krzysztof  
(73) PROTUM Przedsiębiorstwo Produkcyjno-Handlowe Sp. z o.o. j.v., Przeźmierowo (PL)  
(54) Opaska opakowaniowa
- Y1 (11)57702 (41) 1997 09 29 6(51) B65D 47/00  
B67B 7/44  
(21)104394 (22)1996 03 19  
(72) Widawski Sławomir  
(73) Widawski Sławomir, Kraków (PL)  
(54) Otwieracz do kartonowych opakowań
- Y1 (11)57665 (41)1997 04 01 6(51) B65D 5/18  
B65D 85/72  
(21) 103399 (22) 1995 09 18  
(72) Prokopek Jan  
(73) Prokopek Jan, Toruń (PL)  
(54) Opakowanie, zwłaszcza do jogurtów i kefirów

- Y1 (11)57728 (41)1997 07 07 6(51)B65D 55/02  
B65D 1/12  
B67C 3/30  
B67B 5/00  
(21)103988 (22)1995 12 29  
(72) Wojtunik Maria  
(73) Wojtunik Maria, Jasło (PL)  
(54) Pokrywka kontrolna
- Y1 (11)57667 (41)1997 04 14 6(51)B65D 85/34  
B65D 5/22  
(21)103992 (22)1995 12 30  
(23) 1995 1 0 06 MTP TAROPAK 95, POZNAŃ  
(72) Hrab Jarosław, Copija Czesław  
(73) Przedsiębiorstwo Produkcyjno-Handlowe POLKORK SA,  
Poznań (PL)  
(54) Koszyk kartonowy
- Y1 (11) 57683 (41) 1997 06 09 6(51 ) B65D 85/72  
B65D 50/08  
(21)103860 (22)1995 12 06  
(72) Zajdecki Bogusław, Szwabis Robert  
(73) Zajdecki Bogusław, Świdwin (PL); Szwabis Robert, Świdwin  
(PL)  
(54) Pojemnik z widocznym zabezpieczeniem zamknięcia
- Y1 (11) 57690 (41) 1997 06 09 6(51 ) B65D 85/72  
B65D 50/08  
(21)103863 (22)1995 12 06  
(72) Zajdecki Bogusław, Szwabis Robert  
(73) Zajdecki Bogusław, Świdwin (PL); Szwabis Robert, Świdwin  
(PL)  
(54) Pojemnik, zwłaszcza z tworzywa sztucznego z widocznym  
zabezpieczeniem zamknięcia
- Y1 (11)57671 (41)1997 0120 6(51) B65D 85/78  
(21) 103080 (22) 1995 07 14  
(72) Tymowski Marian  
(73) PROTYM Przedsiębiorstwo Produkcyjno-Handlowe Sp. z  
o.o. j.v., Przeźmierowo (PL)  
(54) Pojemnik
- Y1 (11)57717 (41)19960624 6(51) B65G 17/20  
(21)103941 (22)1995 12 21  
(30)94 32553 1994 12 21 US  
(72) Kubsik Robert, Johnson James P., Goryca Robert, Nemeth  
Eric T.  
(73) JERVIS B. WEBB INTERNATIONAL COMPANY,  
Farmington Hills (US)  
(54) Jarzmo do podwieszania podłużnych elementów, zwłaszcza  
segmentów toru przenośników
- Y1 (11)57688 (41)1996 0122 6(51) B65H 75/28  
B65H 54/56  
(21)100837 (22)1994 07 08  
(72) Trojanowski Lubomir, Zieliński Leszek, Sieradzki Stanisław,  
Szynalski Antoni, Iwanowski Zbigniew  
(73) Skarb Państwa reprezentowany przez Ministra Skarbu  
Państwa, Warszawa (PL)  
(54) Sznurek polipropylenowy zwinięty w kłębek, zwłaszcza do  
maszyn rolniczych
- Y1 (11)57711 (41)19961223 6(51) B66F 9/20  
(21) 103605 (22) 1995 10 17  
(23) 1995 0 6 18 67 MTP - 95, POZNAŃ  
(72) Wójt Wiktor, Abrasowicz Czesław, Łebek Jan, Biliński  
Sławomir
- (73) Fabryka Maszyn Budowlanych "FAMABA" w Głogowie  
Spółka Akcyjna, Głogów (PL)  
(54) Urządzenie do poziomowania roboczego kosza żurawia
- Y1 (11)57735 (41)1997 04 01 6(51) C02F 3/10  
B0 U 19/32  
(21) 103410 (22) 1995 09 19  
(72) Michali Józef, Prokopczyk Zbigniew  
(73) Michali Józef, Göttingen (DE)  
(54) Pakiet przepływowy do biologicznych oczyszczalni ścieków
- Y1 (11)57668 (41)1997 01 20 6(51) E01H 1/04  
A46B 3/14  
(21) 103098 (22) 1995 07 19  
(72) Magiera Bogusław  
(73) Brodd Products Polonia Przedsiębiorstwo Szwedzko-Polskie  
Sp. z o.o., Chorzów (PL)  
(54) Wiązka szczotki do mechanicznej zamiatarki
- Y1 (11)57674 (41)1996 09 30 6(51) E03B 11/08  
(62) 307749 F16K 15/04  
F16K 33/00  
(21) 109497 (22) 1995 03 16  
(72) Wowk Józef  
(73) Wowk Józef, Leszno (PL)  
(54) Zbiornik hydroforowy
- Y1 (11) 57687 (41) 1996 08 05 6(51 ) E04C 2/292  
(21)101953 (22)1995 0124  
(72) Muzyczuk Aleksander  
(73) Muzyczuk Aleksander, Koszalin (PL)  
(54) Warstwowa płyta do konstrukcji budowlanych
- Y1 (11)57712 (41)1997 04 14 6(51)E04G 11/06  
(21)103542 (22)1995 10 11  
(72) Rudnik Konrad, Nowak Marek  
(73) Instytut Budownictwa Mechanizacji i Elektryfikacji  
Rolnictwa, Warszawa (PL)  
(54) Urządzenie do formowania zbiorników
- Y1 (11)57679 (41)1997 04 14 6(51) E05B 1/02  
(21)103502 (22)1995 10 05  
(72) Kochanek Wojciech  
(73) Spinko Sp. z o.o., Leszno (PL)  
(54) Uchwyt klamki
- Y1 (11)57692 (41)1997 04 14 6(51) E05B 1/02  
(21)103503 (22)1995 10 05  
(72) Kochanek Wojciech  
(73) Spinko Sp. z o.o., Leszno (PL)  
(54) Uchwyt klamki
- Y1 (11)57662 (41)1997 05 12 6(51) E05B 3/00  
E05B 15/10  
E05B 59/00  
(21)103672 (22)1995 10 30  
(72) Waśkiewicz Mirosław  
(73) Waśkiewicz Maria, Białystok (PL)  
(54) Zamek, zwłaszcza do drzwi garażowych
- Y1 (11)57699 (41)1997 04 01 6(51) E05B 3/00  
(21)103420 (22)1995 09 20  
(72) Majeranowski Tadeusz  
(73) Fabryka Akcesoriów Meblowych SA, Chełmno (PL)  
(54) Klamka do okien i drzwi balkonowych

Y1 (11)57677 (21)103294 (72) Łabudzki Waldemar, Stępniewski Jarosław (73) DEDRA-EXIM Sp. z o.o., Warszawa (PL) (54) Zawias drzwiczek płytkowych	(41) 1997 03 03 (22)1995 08 30	6(51) E05D 1/00	(54) Złącze meblowe mimośrodowe
Y1 (11)57656 (21) 103240 (72) Ciesielka Lesław (73) Ciesielka Lesław, Jarosław (PL) (54) Blokada otwartych drzwi	(41) 1997 03 03 (22) 1995 08 17	6(51) E05F 5/00 E05C 17/52	Y1 (11)57670 (21)103832 (72) Klimas Joanna, Klimas Wojciech (73) Klimas Joanna, Kuźnica Kiedrzyńska (PL); Klimas Wojciech, Kuźnica Kiedrzyńska (PL) (54) Łącznik rozporowy
Y1 (11)57739 (21) 103579 (72) Wudzki Jacek (73) Wudzki Jacek, Warszawa (PL) (54) Sejf	(41)1997 04 28 (22) 1995 10 17	6(51) E05G 1/00	Y1 (11) 57652 (21)103461 (72) Szopka Hubert, Wencel Henryk, Barański Mirosław, Mielczarek Tomasz, Leonhard Leonard (73) Centrum Mechanizacji Górnictwa KOMAG, Zakład Doświadczalny Uszczelnień Technicznych DOZUT, Zabrze (PL) (54) Węzeł uszczelniający podporowy
Y1 (11)57705 (21)103777 (72) Pawłowski Janusz (73) Pawłowski Janusz, Gdańsk (PL) (54) Profil prowadnicy poziomej, zwłaszcza drzwi przesuwnych	(41) 1997 05 26 (22)1995 11 21	6(51) E06B 3/42	Y1 (11)57664 (21)103859 (72) Kaczmarek Kazimierz (73) Kaczmarek Kazimierz, Głucholazy (PL) (54) Pokrywa zaworu zaporowego wzniosowego
Y1 (11)57733 (21)103405 (72) Rurański Jerzy, Kluge Jacek, Jany Krystian (73) Fabryka Zmechanizowanych Obudów Ścianowych FAZOS SA, Tarnowskie Góry (PL) (54) Urządzenie do korekcji położenia sekcji górniczej obudowy zmechanizowanej	(41)1996 03 18 (22)1995 09 19	6(51) E21D 23/04 E21D 23/06	Y1 (11)57654 (21) 104348 (72) Bąk Antoni (73) Bąk Antoni, Rzeszów (PL) (54) Kolano nastawne szybkorozłączne do przewodów rurowych
Y1 (11)57731 (21)103958 (72) Pfaf Jan, Modro Andrzej, Trembaczewski Henryk, Rurański Jerzy (73) Fabryka Zmechanizowanych Obudów Ścianowych FAZOS SA, Tarnowskie Góry (PL) (54) Zespół spagowy górniczej obudowy zmechanizowanej	(41)1996 06 10 (22)1995 12 21	6(51) E21D 23/06	Y1 (11)57737 (21)103984 (72) Mrozek Aleksander, Kuczer Józef, Gonet Adam, Kurowski Jerzy, Krówka Andrzej (73) KROSNO S.A. Krośnieńskie Huty Szkła, Krosno (PL) (54) Palnik gazowo-tlenowo-powietrzny
Y1 (11)57732 (21)103314 (72) Rurański Jerzy, Wojtacha Michał, Giołbas Henryk, Dąbrowski Eugeniusz (73) Fabryka Zmechanizowanych Obudów Ścianowych FAZOS SA, Tarnowskie Góry (PL) (54) Zespół zmiany odległości obudowy zmechanizowanej od przenośnika ścianowego	(41)199602 19 (22)1995 09 01	6(51) E21D 23/08	Y1 (11)57657 (21)105431 (30)94 9400090 (72) Jorgen Overdahl Pedersen (73) Jorgen Overdahl Pedersen, Hjallerup (DK) (54) Ruszt przenośnikowy dla ciepłowni
Y1 (11)57658 (21)103469 (72) Brzostowicz Andrzej (73) Brzostowicz Andrzej, Włocławek (PL) (54) Wkład puszkowy filtra paliwa	(41) 1997 04 01 (22)1995 09 27	6(51) F02M 37/22	Y1 (11)57681 (21)103639 (72) Zemanek Zbigniew (73) Zemanek Zbigniew, Kraków (PL) (54) Konwektorowy grzejnik centralnego ogrzewania
Y1 (11)57693 (21)104190 (72) Banaś Feliks, Baliński Zenon, Kosmala Grzegorz (73) Stelmach Józef, Świdnica (PL) (54) Siłownik hydrauliczny	(41)1996 08 05 (22)1996 02 15	6(51) F15B 15/08	Y1 (11)57686 (21)103640 (72) Zemanek Zbigniew (73) Zemanek Zbigniew, Kraków (PL) (54) Grzejnik konwektorowy centralnego ogrzewania
Y1 (11)57709 (21) 103853 (72) Hatna Marianna (73) Fabryka Akcesoriów Meblowych SA, Chełmno (PL)	(41) 1997 06 09 (22)1995 12 05	6(51) F16B 12/20	Y1 (11)57740 (21) 103848 (72) Maj Marek

- (73) Maj Marek, Kraków-Nowa Huta (PL)  
 (54) Kształtownik pióra przepustnicy
- Y1 (11)57727** (41)199603 18 6(51)F24H 1/28  
 (21)103472 (22)1995 09 29  
 (72) Borkowski Marian  
 (73) Borkowski Marian, Kobyłka (PL)  
 (54) Kocioł centralnego ogrzewania
- Y1 (11)57655 (41)1997 03 17 6(51) F26B 23/04  
 F24C 7/00  
 (21)103392 (22)1995 09 15  
 (72) Kozłowski Stanisław, Sosnowski Leszek  
 (73) Kozłowski Stanisław, Bonowice (PL); Sosnowski Leszek,  
 Grabiec (PL)  
 (54) Urządzenie do suszenia i pieczenia
- Y1 (11)57718 (41) 1995 12 27 6(51) F28D 1/04  
 F28F 1/16  
 (21) 102944 (22) 1995 06 28  
 (72) Jezierski Kazimierz  
 (73) Jezierski Kazimierz, Bielsko-Biała (PL)  
 (54) Grzejnik
- Y1 (11)57707 (41)1997 0120 6(51) F28D 1/053  
 F24D 19/00  
 (21)102548 (22)1995 07 19  
 (72) Gawłowski Roman  
 (73) Gawłowski Roman, Włocławek (PL)  
 (54) Grzejnik pokojowy
- Y1 (11)57694 (41)19951211 6(51) F41J 5/02  
 (62) 108448  
 (21)109226 (22)1994 05 30  
 (72) Grabania Marek, Grymel Eugeniusz  
 (73) Ośrodek Badawczo-Rozwojowy Urzędzeń Mechanicznych  
 OBRUM, Gliwice (PL)  
 (54) Tarcza strzelecka
- Y1 (11)57673 (41)19970609 6(51 ) F42C 14/08  
 F42D 1/05  
 (21)103877 (22)1995 12 07  
 (72) Biajgo Ryszard, Wysocki Tadeusz, Śliwiński Janusz, Malej  
 Waclaw  
 (73) Wojskowy Instytut Techniki Inżynieryjnej, Wrocław (PL)  
 (54) Zwieracz naciskowy
- Y1 (11)57703 (41)19960304 6(51) G06F 1/16  
 H05K 5/00  
 (21)103256 (22)1995 08 23  
 (30)94 9413577 1994 08 25 DE  
 (72) Enders Gerdrum, Knierim Andreas, Wacholder Kai  
 (73) Vobis Microcomputer AG, Würselen (DE)  
 (54) Obudowa komputera
- Y1 (11)57721 (41)1997 04 01 6(51) G08G 1/0955  
 G08B 5/36  
 (21)104289 (22)1996 03 05  
 (23) 1995 0 9 19 MTB SAWO 95, BYDGOSZCZ  
 (72) Hekselman Mieczysław, Tyszka Janusz  
 (73) Hekselman Mieczysław, Warszawa (PL); Tyszka Janusz,  
 Warszawa (PL)  
 (54) Kierunkowe urządzenie ostrzegawcze
- Y1 (11)57722 (41) 1997 04 01 6(51)G08G 1/0955  
 (21) 104036 (22) 1996 01 12  
 (23) 1995 0 9 19 MTB SAWO 95, BYDGOSZCZ
- (72) Hekselman Mieczysław, Tyszka Janusz  
 (73) Hekselman Mieczysław, Warszawa (PL); Tyszka Janusz,  
 Warszawa (PL)  
 (54) Lizak ostrzegawczy
- Y1 (11)57701** (41)1997 05 26 6(51) G09F 13/16  
 E01F 9/00  
 (21)103747 (22)1995 11 16  
 (72) Dąbczyński Zdzisław  
 (73) Dąbczyński Zdzisław, Tuchów (PL)  
 (54) Tarcza znaku drogowego
- Y1 (11)57659 (41)1997 05 12 6(51) H01B 17/14  
 (21)103694 (22)1995 11 07  
 (72) Gozdalik Krzysztof, Michalak Marian, Rutkowski  
 Włodzimierz, Sosnowski Tadeusz  
 (73) Centralny Ośrodek Badawczo-Rozwojowy Instalacji i  
 Urzędzeń Elektrycznych w Budownictwie ELEKTROMONTAŻ,  
 Warszawa (PL)  
 (54) Izolator przepustowo-wsporczy średniego napięcia, zwałsz-  
 cza z lanego tworzywa epoksydowego
- Y1 (11)57653 (41)19970512 6(51) H01B 17/14  
 (21)103695 (22)1995 11 07  
 (72) Florek Kazimierz, Mazur Wojciech, Sosnowski Tadeusz  
 (73) Centralny Ośrodek Badawczo-Rozwojowy Instalacji i  
 Urzędzeń Elektrycznych w Budownictwie ELEKTROMONTAŻ,  
 Warszawa (PL)  
 (54) Izolator wsporczy, zwałszcza z tworzywa organicznego
- Y1 (11) 57738 (41)1996 07 22 6(51)H01H 9/18  
 H01H 13/14  
 (21)104090 (22)1996 01 23  
 (72) Burzyński Tadeusz, Sołtysiak Marek  
 (73) Zakłady Radiowe ELTRA SA, Bydgoszcz (PL)  
 (54) Wylącznik klawiszowy podświetlany
- Y1 (11)57696 (41)1997 08 04 6(51) H01R 13/46  
 G08B 17/00  
 G08B 17/113  
 (21)104121 (22)1996 01 31  
 (72) Stępień Włodzimierz  
 (73) Zakład Urzędzeń Dozymetrycznych POLON-ALFA Sp. z  
 o.o., Bydgoszcz (PL)  
 (54) Gniazdo instalacyjne do czujek pożarowych
- Y1 (11)57698 (41)19970804 6(51) H01R 13/46  
 G08B 17/00  
 G08B 17/113  
 (21)104120 (22)1996 01 31  
 (72) Chybowski Igor  
 (73) Zakład Urzędzeń Dozymetrycznych POLON-ALFA Sp. z  
 o.o., Bydgoszcz (PL)  
 (54) Obudowa czujki pożarowej
- Y1 (11)57689 (41)1997 09 01 6(51) H02B 1/46  
 H05K 5/02  
 (21) 104222 (22)1996 02 20  
 (72) Cichocki Stanisław  
 (73) Zakłady Urzędzeń Okrętowych FAMOR SA, Bydgoszcz (PL)  
 (54) Obudowa w kształcie skrzynki do aparatury elektrycznej
- Y1 (11)57716 (41)1996 05 13 6(51) H02G 15/25  
 H02G 3/26  
 H02G 3/06  
 F16L 5/02  
 (21)103799 (22)1995 11 24  
 (72) Krupiński Krzysztof, Olizarowicz Grzegorz

(73) Krupiński Krzysztof, Gdańsk (PL); Olizarowicz Grzegorz, Gdańsk (PL)

(54) Uchwyt do kabli i/lub rur

Y1 (11)57706 (41)1997 03 03 6(51) H05G 1/02  
H01J 35/16  
G21F 1/12

(21)103319 (22)1995 09 01

(72) Rozborski Krzysztof, Waclawek Kazimierz

(73) Rozborski Krzysztof, Lublin (PL); Waclawek Kazimierz, Lublin (PL)

(54) Kołpak promiennika rentgenowskiego

#### INDEKS UDZIELONYCH PRAW OCHRONNYCH, WEDŁUG SYMBOLI MKP

Symbol MKP	Nr prawa ochronn.	Symbol MKP	Nr prawa ochronn.
1	2	1	2
A01B	21/02	57704	B26B 3/04 57663*
A01B	35/24	57678*	B26B 9/02 57663
A01B	39/22	57678	B27C 5/10 57669
A01B	49/02	57700	B60D 1/155 57682
A41D	13/00	57724	B60D 1/155 57684
A46B	3/14	57668*	B60L 5/24 57734
A47C	1/14	57660*	B60P 7/02 57675*
A47C	17/13	57691	B60P 7/02 57676*
A47C	3/12	57672	B60P 7/02 57680*
A47C	3/12	57708	B60S 9/10 57651
A47C	4/14	57736	B60S 9/10 57661
A47C	9/10	57736*	B62D 29/04 57675*
A47D	1/00	57660	B62D 29/04 57676*
A47D	13/02	57660*	B62D 29/04 57680*
A47F	9/00	57710	B62D 33/04 57675
A47G	21/00	57723	B62D 33/04 57676
A47J	43/08	57697	B62D 33/04 57680
A61B	17/56	57729*	B65D 1/12 57728*
A61B	17/58	57719	B65D 45/32 57666
A61B	17/58	57720	B65D 47/00 57702
A61B	17/92	57715	B65D 5/18 57665
A61F	5/02	57729	B65D 5/22 57667*
A62B	23/00	57695	B65D 50/08 57683*
B01J	19/32	57735*	B65D 50/08 57690*
B05B	1/00	57713	B65D 55/02 57728
B05B	1/00	57714*	B65D 85/34 57667
B05B	15/00	57714	B65D 85/72 57665*
B23B	5/40	57685	B65D 85/72 57683
B23C	3/08	57685*	B65D 85/72 57690
B23P	19/04	57730	B65D 85/78 57671
B23Q	1/25	57726	B65G 17/20 57717
B24B	11/06	57685*	B65G 33/34 57657*
B24B	9/06	57725	B65H 54/56 57688*

1	2	1	2
B65H	75/28	57688	F23D 14/02 57737
B66F	3/24	57651*	F23K 3/14 57657
B66F	3/24	57661*	F24C 7/00 57655*
B66F	9/20	57711	F24D 13/04 57681*
B67B	5/00	57728*	F24D 13/04 57686*
B67B	7/44	57702*	F24D 19/00 57707*
B67C	3/30	57728*	F24D 19/06 57681
C02F	3/10	57735	F24D 19/06 57686
C03B	9/42	57737*	F24F 13/14 57740
E01F	9/00	57701*	F24H 1/28 57727
E01H	1/04	57668	F26B 23/04 57655
E03B	11/08	57674	F28D 1/04 57718
E04B	1/49	57670*	F28D 1/053 57707
E04C	2/292	57687	F28F 1/10 57681*
E04G	11/06	57712	F28F 1/10 57686*
E05B	1/02	57679	F28F 1/16 57718*
E05B	1/02	57692	F41J 5/02 57694
E05B	15/10	57662*	F42C 14/08 57673
E05B	3/00	57662	F42D 1/05 57673*
E05B	3/00	57699	G06F 1/16 57703
E05B	59/00	57662*	G08B 17/00 57696*
E05C	17/52	57656*	G08B 17/00 57698*
E05D	1/00	57677	G08B 17/113 57696*
E05F	5/00	57656	G08B 17/113 57698*
E05G	1/00	57739	G08B 5/36 57721*
E06B	3/42	57705	G08G 1/0955 57721
E21D	23/04	57733	G08G 1/0955 57722
E21D	23/06	57731	G09F 13/16 57701
E21D	23/06	57733*	G21F 1/12 57706*
E21D	23/08	57732	H01B 17/14 57653
F02M	37/22	57658	H01B 17/14 57659
F15B	15/08	57693	H01H 13/14 57738*
F16B	12/20	57709	H01H 9/18 57738
F16B	13/04	57670	H01J 35/16 57706*
F16H	35/10	57657*	H01R 13/46 57696
F16J	15/16	57652*	H01R 13/46 57698
F16J	15/34	57652	H02B 1/46 57689
F16K	1/02	57664*	H02G 15/25 57716
F16K	15/04	57674*	H02G 3/06 57716*
F16K	27/12	57664	H02G 3/26 57716*
F16K	33/00	57674*	H05G 1/02 57706
F16L	27/08	57654	H05K 5/00 57703*
F16L	5/02	57716*	H05K 5/02 57689*

#### INDEKS NUMEROWY UDZIELONYCH PRAW OCHRONNYCH

Nr prawa ochronn.	Symbol MKP	Nr prawa ochronn.	Symbol MKP
1	2	1	2
57651	B60S 9/10	57654	F16L 27/08
57652	F16J 15/34	57655	F26B 23/04
57653	H01B 17/14	57656	E05F 5/00

♦ Prawo ochronne oznaczone więcej niż jednym symbolem klasyfikacyjnym. Ogłoszenie dotyczące tego prawa ochronnego można znaleźć pod symbolem klasyfikacyjnym odpowiadającym numerowi bez gwiazdki.



1	2	1	2
57657	F23K 3/14	57699	E05B 3/00
57658	F02M 37/22	57700	A01B 49/02
57659	H01B 17/14	57701	G09F 13/16
57660	A47D 1/00	57702	B65D 47/00
57661	B60S 9/10	57703	G06F 1/16
57662	E05B 3/00	57704	A01B 21/02
57663	B26B 9/02	57705	E06B 3/42
57664	F16K 27/12	57706	H05G 1/02
57665	B65D 5/18	57707	F28D 1/053
57666	B65D 45/32	57708	A47C 3/12
57667	B65D 85/34	57709	F16B 12/20
57668	E01H 1/04	57710	A47F 9/00
57669	B27C 5/10	57711	B66F 9/20
57670	F16B 13/04	57712	E04G 11/06
57671	B65D 85/78	57713	B05B 1/00
57672	A47C 3/12	57714	B05B 15/00
57673	F42C 14/08	57715	A61B 17/92
57674	E03B 11/08	57716	H02G 15/25
57675	B62D 33/04	57717	B65G 17/20
57676	B62D 33/04	57718	F28D 1/04
57677	E05D 1/00	57719	A61B 17/58
57678	A01B 39/22	57720	A61B 17/58
57679	E05B 1/02	57721	G08G 1/0955
57680	B62D 33/04	57722	G08G 1/0955
57681	F24D 19/06	57723	A47G 21/00
57682	B60D 1/155	57724	A41D 13/00
57683	B65D 85/72	57725	B24B 9/06
57684	B60D 1/155	57726	B23Q 1/25
57685	B23B 5/40	57727	F24H 1/28
57686	F24D 19/06	57728	B65D 55/02
57687	E04C 2/292	57729	A61F 5/02
57688	B65H 75/28	57730	B23P 19/04
57689	H02B 1/46	57731	E21D 23/06
57690	B65D 85/72	57732	E21D 23/08
57691	A47C 17/13	57733	E21D 23/04
57692	E05B 1/02	57734	B60L 5/24
57693	F15B 15/08	57735	C02F 3/10
57694	F41J 5/02	57736	A47C 4/14
57695	A62B 23/00	57737	F23D 14/02
57696	H01R 13/46	57738	H01H 9/18
57697	A47J 43/08	57739	E05G 1/00
57698	H01R 13/46	57740	F24F 13/14

## 44

DECYZJE O ODMOWIE UDZIELENIA  
PRAWA OCHRONNEGO

(wydane po ogłoszeniu o zgłoszeniu)

Poniższe zestawienie zawiera kolejno: numer zgłoszenia wzoru użytkowego oraz numer i rok wydania Biuletynu Urzędu Patentowego, w którym zgłoszenie zostało ogłoszone (dla zgłoszeń wydzielonych lub przekształconych ze zgłoszenia wynalazku umieszczono w nawiasie numer zgłoszenia macierzystego).

102019	17/96	102676	23/95
102232	19/96	102918	01/96
102332	20/96	103312	05/97

103362	06/97	103818	11/96
103475	06/96	103829	12/97
103487	08/97	103867	07/97
103656	09/97	103967	14/97
103678	10/97	109215	21/95
103740	10/96		

## 45

DECYZJE O UMORZENIU POSTĘPOWANIA  
(wydane po ogłoszeniu o zgłoszeniu)

Poniższe zestawienie zawiera kolejno: numer zgłoszenia wzoru użytkowego oraz numer i rok wydania Biuletynu Urzędu Patentowego, w którym zgłoszenie zostało ogłoszone (dla zgłoszeń wydzielonych lub przekształconych ze zgłoszenia wynalazku umieszczono w nawiasie numer zgłoszenia macierzystego).

102342	20/96	103621	09/97
102950	01/97	103809	12/97
103247	21/96	103949	12/96
103552	08/97	109108(313586)	14/96

## 46

DECYZJE STWIERDZAJĄCE WYGAŚNIĘCIE DECYZJI  
O UDZIELENIU PRAWA OCHRONNEGO

Poniższe zestawienie zawiera kolejno: numer zgłoszenia wzoru użytkowego oraz numer i rok wydania Biuletynu Urzędu Patentowego, w którym zgłoszenie zostało ogłoszone (dla zgłoszeń wydzielonych lub przekształconych ze zgłoszenia wynalazku umieszczono w nawiasie numer zgłoszenia macierzystego).

102116	18/96	103323	05/97
103089	02/97	103363	06/97
103097	01/96	103556	08/97
103168	04/97	103794	11/97
103181	04/97	103845	11/96
103207	04/97	103895	13/97
103258	03/96	108829	12/96

## 47

WPISY I ZMIANY W REJESTRZE  
PRAW OCHRONNYCH

(nie uwzględnione w innych samodzielnych ogłoszeniach)

Poniższe zestawienie zawiera kolejno: kod rodzaju prawa, numer prawa ochronnego, datę wpisu, oznaczenie rubryki, w której dokonano wpisu lub zmiany oraz treść wpisu. Poszczególne rubryki rejestru praw ochronnych zawierają następujące dane:

rubryka A - nazwisko i imię lub nazwę oraz miejsce zamieszkania lub siedzibę uprawnionego z prawa ochronnego (miejscowość, kraj),

rubryka B - tytuł wzoru użytkowego,

rubryka C - nazwisko i imię twórcy wzoru użytkowego oraz miejsce zamieszkania (miejscowość, kraj),

rubryka D - prawa ograniczające prawo ochronne (licencja, prawo korzystania z wzoru użytkowego, oświadczenie z licencji otwartej),

rubryka E - wpisy uzupełniające stan prawny wzoru użytkowego (prawo ochronne dodatkowe, przejście prawa ochronnego dodatkowego w samoistne),

rubryka F - data unieważnienia prawa ochronnego lub data i przyczyna wygaśnięcia prawa ochronnego.

**Uwaga:** Publikacji podlegają: zmiana uprawnionego, twórcy, zmiana nazwy uprawnionego, prawa ograniczające prawo ochronne, sprostowania istotnych pomyłek.

(Y1) 56097 1999 11 19 A. Wprowadzono zmianę uprawnionego przez wykreślenie wpisu: „Duchnowski Jacek, Wesoła, Polska” i dokonanie wpisu: „EKOGIPS” Spółka Akcyjna, Warszawa, Polska”

(Y1) 57524 1999 11 15 A. Wprowadzono zmianę uprawnionego przez wykreślenie wpisu: „Groszek Roman, Warszawa, Polska; Wieczorek Leon, Warszawa, Polska” i dokonanie wpisu: „ENERGO TEST Sp. z o.o., Warszawa, Polska”

48

#### DECYZJE O UNIEWAŻNIENIU PRAWA OCHRONNEGO

Poniższe zestawienie zawiera kolejno: kod rodzaju prawa, numer unieważnionego prawa ochronnego, datę unieważnienia oraz treść decyzji

(Y1) 55012 199903 16 Unieważniono w całości

49

#### DECYZJE O WYGAŚNIĘCIU PRAWA OCHRONNEGO

Poniższe zestawienie zawiera kolejno: kod rodzaju prawa, numery praw ochronnych, które wygasły na podstawie art 72 ust. 1 pkt. 1 lub pkt. 2 w związku z art. 82 ustawy z dnia 19 października 1972 r. o wynalazczości oraz datę wygaśnięcia prawa ochronnego

(Y1) 51752 1998 12 12	(Y1) 52198 1998 12 13
(Y1) 51784 1998 12 21	(Y1) 52328 1998 12 21
(Y1) 51916 1998 12 12	(Y1) 52634 1998 12 13
(Y1) 51942 1998 12 08	(Y1) 52693 1998 12 28
(Y1) 52034 1998 12 28	(Y1) 52974 1998 12 08
(Y1) 52100 1998 12 06	(Y1) 53083 1998 12 21

50

#### DECYZJE O PRZEDŁUŻENIU PRAWA OCHRONNEGO

Poniższe zestawienie zawiera kolejno: kod rodzaju prawa, numery praw ochronnych, które przedłużone zostały na wniosek uprawnionego oraz numer Wiadomości Urzędu Patentowego, w którym ogłoszono o udzieleniu prawa ochronnego

(Y1) 56051 05/98	(Y1) 56386 09/98
(Y1) 56064 05/98	(Y1) 56396 09/98
(Y1) 56131 06/98	(Y1) 56456 09/98
(Y1) 56135 06/98	(Y1) 56478 10/98
(Y1) 56140 06/98	(Y1) 56479 10/98
(Y1) 56145 06/98	(Y1) 56483 10/98
(Y1) 56147 06/98	(Y1) 56486 10/98
(Y1) 56153 06/98	(Y1) 56491 10/98
(Y1) 56165 06/98	(Y1) 56550 10/98
(Y1) 56166 06/98	(Y1) 56555 10/98
(Y1) 56188 06/98	(Y1) 56564 11/98
(Y1) 56287 07/98	(Y1) 56649 12/98
(Y1) 56297 07/98	(Y1) 56834 02/99
(Y1) 56310 08/98	(Y1) 56893 02/99
(Y1) 56319 08/98	(Y1) 57489 11/99
(Y1) 56375 08/98	(Y1) 57677 02/00
(Y1) 56376 08/98	(Y1) 57694 02/00

51

#### DECYZJE O ZMIANIE LUB UCHYLENIU DECYZJI (opublikowanych w Wiadomościach Urzędu Patentowego)

Poniższe zestawienie zawiera kolejno: numer zgłoszenia wzoru użytkowego albo kod i numer prawa ochronnego, numer i rok Wiadomości Urzędu Patentowego, w którym zmieniona lub uchylona decyzja została ogłoszona oraz datę i treść decyzji, w której zmieniono lub uchylono decyzję poprzednią

(Y1) 53133 08/99 1999 11 02 uchylono decyzję o wygaśnięciu prawa ochronnego

## C. WZORY ZDOBNICZE

52

## REJESTRACJA

(od nr 16740 do nr 16811)

*Poniższe zestawienie zawiera kolejno: klasy i podklasy, do których zaliczono zarejestrowane wzory zdobnicze, numer rejestru, datę od której rozpoczyna się okres ochrony, numer zgłoszenia (w nawiasie), po skrócie "Pierwsz." podana jest data zgłoszenia lub wystawienia oraz w nawiasie kod kraju, w którym dokonano zgłoszenia lub wystawienia, następnie nazwiska i imiona lub nazwy, miejsce zamieszkania lub siedziby osób, na rzecz których zarejestrowano wzory zdobnicze, w nawiasie kod kraju, nazwiska i imiona twórców lub współtwórców (jeśli twórcą nie jest uprawniony z rejestracji) oraz tytuł wzoru zdobniczego.*

9<sup>03</sup> **16740** 1997 10 29 (15284) Okręgowa Spółdzielnia Mleczarska w Łowiczu, Łowicz, (PL)

Twórcy: Domarecka Małgorzata

Opakowanie jednorazowych porcji mleczka do kawy

9<sup>03</sup> **16741** 1997 10 30 (15297) Firma Produkcyjno-Handlowa MAGNAT Jarocki Marek, Sadkówek, (PL)

Twórcy: Jarocki Marek

Opakowanie

26<sup>02</sup> **16742** 1997 10 29 (15308) EL-SOL Eksport Import Zakład Produkcyjno Handlowy Andrzej Maślona, Poznań, (PL)

Lampa

6<sup>01</sup> **16743** 1997 11 03 (15317) Piotrkowska Fabryka Mebli SA, Piotrków Trybunalski, (PL)

Twórcy: Zatoń Tadeusz Andrzej, Wy pych Tadeusz

Komplet mebli

6<sup>01</sup> **16744** 1997 11 03 (15318) Piotrkowska Fabryka Mebli SA, Piotrków Trybunalski, (PL)

Twórcy: Zatoń Tadeusz Andrzej, Wy pych Tadeusz

Zestaw mebli

6<sup>01</sup> **16745** 1997 11 03 (15319) Piotrkowska Fabryka Mebli SA, Piotrków Trybunalski, (PL)

Twórcy: Zatoń Tadeusz Andrzej, Wypych Tadeusz

Regał

2" **16746** 1997 11 27 (15436) SOLES SRL - S.S. 16 KM 333-500, Porto Potenza Picena, (IT)

Twórcy: Sagripanti Marino

Podeszwa obuwia

23<sup>04</sup> **16747** 1997 12 10 (15476) GEA Klimator Spółka z o.o., Świebodzice, (PL)

Twórcy: Lenik Stanisław

Wentylator osiowy

20<sup>02</sup> **16748** 1996 05 06 (12916) KARAT s.c. Kosiak Halina, Kałuża Krystian, Niewiadomski Damian, Katowice, (PL)

Twórcy: Niewiadomska Grażyna, Niewiadomska Ewa, Kosiak

Agnieszka, Kosiak Leszek

Rolbar zabudowany

25<sup>01</sup> **16749** 1997 05 07 (14485) Pierwsz. 1996 11 15 (CZ) Gogacz Grzegorz, Łódź, (PL), Kozak Jiri, Mezimesti, (CZ),

Novotny Josef, Mezimesti, (CZ)

Twórcy: Gogacz Grzegorz, Kozak Jiri, Novotny Josef

Element konstrukcyjny o profilu zamkniętym

25<sup>01</sup> **16750** 1997 05 07 (14486) Pierwsz. 1996 11 15 (CZ) Gogacz Grzegorz, Łódź, (PL), Kozak Jiri, Mezimesti, (CZ),

Novotny Josef, Mezimesti, (CZ)

Twórcy: Gogacz Grzegorz, Kozak Jiri, Novotny Josef

Element konstrukcyjny o profilu otwartym

9<sup>02</sup> **16751** 1997 05 15 (14524) "WINIARY" Spółka Akcyjna, Kalisz, (PL)

Twórcy: Kaźmierczak Krzysztof

Zamknięcie do słoika

23<sup>03</sup> **16752** 1997 07 30 (14909) Pierwsz. 1997 01 31 (DE) KERMI GMBH, Plattling, (DE)

Twórcy: Theo Wolf

Grzejnik rurowy

28<sup>03</sup> **16753** 1997 08 08 (14942) Pierwsz. 1997 02 19 (US), 1997 02 19 (US) THE GILLETTE COMPANY, Boston, (US)

Twórcy: Gray Michael J.

Rączka maszynki do golenia

28<sup>03</sup> **16754** 1997 08 08 (14943) Pierwsz. 1997 02 19 (US), 1997 02 19 (US) THE GILLETTE COMPANY, Boston, (US)

Twórcy: Gray Michael J.

Podstawka maszynki do golenia

10<sup>02</sup> **16755** 1997 08 12 (14956) Pierwsz. 1997 02 13 (WO) TAG-Heuer SA, Marin, (CH)

Twórcy: Hysek Jorg

Zegarek

15" **16756** 1997 08 12 (14957) Pierwsz. 1997 02 13 (DE) Miele & Cie. GmbH & Co., Gutersloh, (DE)

Twórcy: Jacobs Frido

Odkurzacz

9<sup>03</sup> **16757** 1997 08 14 (14962) Pierwsz. 1997 02 15 (DE) RWE-DEA Aktiengesellschaft für Mineraloel und Chemie, Hamburg, (DE)

Twórcy: Grabow Nils Gunter, Langbeck Martin, Koch Andreas

Kanister

15<sup>12</sup> **16758** 1997 08 22 (14998) ZELMER, Rzeszów, (PL)

Twórcy: Biaduń Andrzej, Florek Zenon, Marchlik Zygmunt,

Pochopień Paweł, Śmiałek Andrzej

Krajalnica

15<sup>12</sup> **16759** 1997 08 22 (14999) ZELMER, Rzeszów, (PL)

Twórcy: Biaduń Andrzej, Florek Zenon, Marchlik Zygmunt,

Pochopień Paweł, Śmiałek Andrzej

Krajalnica

25<sup>01</sup> **16760** 1997 08 26 (15010) Pierwsz. 1997 02 28 (WO) Scheiwiller Rolf, Hergiswil, (CH)

Twórcy: Scheiwiller Rene

Kostka brukowa

26<sup>05</sup> **16761** 1997 08 29 (15030) Zakłady Chemii Gospodarczej "Pollena" Sp. z o.o., Jarkowice, (PL)

Twórcy: Fitzet Krystyna

Lampion

26<sup>05</sup> **16762** 1997 08 29 (15031) Zakłady Chemii Gospodarczej "Pollena" Sp. z o.o., Jarkowice, (PL)

Twórcy: Fitzet Krystyna

Lampion

9<sup>01</sup> **16763** 1997 09 02 (15033) Pierwsz. 1997 03 03 (WO)  
BACARDI & COMPANY LIMITED, Vaduz, (LI)  
Twórcy: Di Robilant Maurizio  
Butelka

25" **16764** 1997 09 05 (15044) STALPLAST Tomasz  
Karczmarzyk, Warszawa, (PL)  
Segment ogrodzenia ozdobnego

21<sup>02</sup> **16765** 1997 09 18 (15076) LEGO A/S, Billund, (DK)  
Twórcy: Pagel Kim  
Klocek

21<sup>02</sup> **16766** 1997 09 18 (15077) LEGO A/S, Billund, (DK)  
Twórcy: Rahbek Helle  
Klocek

21<sup>02</sup> **16767** 1997 09 18 (15078) LEGO A/S, Billund, (DK)  
Twórcy: Pagel Kim  
Klocek

21<sup>02</sup> **16768** 1997 09 18 (15079) LEGO A/S, Billund, (DK)  
Twórcy: Clausen Henrik  
Klocek

21<sup>02</sup> **16769** 1997 09 18 (15080) LEGO A/S, Billund, (DK)  
Twórcy: Frederiksen Søren  
Zabawka-rower

21<sup>02</sup> **16770** 1997 09 18 (15081) LEGO A/S, Billund, (DK)  
Twórcy: Leadbetter Paul  
Zabawka-zwierzątko

21<sup>02</sup> **16771** 1997 09 18 (15082) LEGO A/S, Billund, (DK)  
Twórcy: Leadbetter Paul  
Zabawka-zwierzątko

21<sup>02</sup> **16772** 1997 09 18 (15083) LEGO A/S, Billund, (DK)  
Twórcy: Pedersen Niels Milan  
Klocek

21<sup>02</sup> **16773** 1997 09 18 (15084) LEGO A/S, Billund, (DK)  
Twórcy: Degner Sisse  
Nakrycie głowy dla figurki z klocków

21<sup>02</sup> **16774** 1997 09 18 (15085) LEGO A/S, Billund, (DK)  
Twórcy: Hatting Jan  
Klocek

21<sup>02</sup> **16775** 1997 09 18 (15086) LEGO A/S, Billund, (DK)  
Twórcy: Schmidt Sten  
Klocek

21<sup>02</sup> **16776** 1997 09 18 (15087) LEGO A/S, Billund, (DK)  
Twórcy: Holm Søren  
Klocek

21<sup>02</sup> **16777** 1997 09 18 (15088) LEGO A/S, Billund, (DK)  
Twórcy: Pagel Kim  
Klocek

21<sup>02</sup> **16778** 1997 09 18 (15089) LEGO A/S, Billund, (DK)  
Twórcy: Pagel Kim  
Klocek

21<sup>02</sup> **16779** 1997 09 18 (15090) LEGO A/S, Billund, (DK)  
Twórcy: Pagel Kim  
Klocek

21<sup>02</sup> **16780** 1997 09 18 (15091) LEGO A/S, Billund, (DK)  
Twórcy: Pagel Kim  
Klocek

21<sup>02</sup> **16781** 1997 09 18 (15092) LEGO A/S, Billund, (DK)  
Twórcy: Schmidt Sten  
**Zabawka-strzała**

21<sup>02</sup> **16782** 1997 09 18 (15093) LEGO A/S, Billund, (DK)  
Twórcy: Hatting Jan  
Klocek

21<sup>02</sup> **16783** 1997 09 18 (15094) LEGO A/S, Billund, (DK)  
Twórcy: Hatting Jan  
Klocek

21<sup>02</sup> **16784** 1997 09 18 (15095) LEGO A/S, Billund, (DK)  
Twórcy: Nielsen Helle Kleist  
**Zabawka-wielbłąd** jednogarnby

21<sup>02</sup> **16785** 1997 09 18 (15096) LEGO A/S, Billund, (DK)  
Twórcy: Leadbetter Paul  
**Zabawka-palma**

21<sup>02</sup> **16786** 1997 09 18 (15097) LEGO A/S, Billund, (DK)  
Twórcy: Berggreen Ib Hartmann, Stephensen Christian, Jensen Hanne Davidsen  
**Zabawka-zwierzę do jazdy wierzchem**

21<sup>02</sup> **16787** 1997 09 18 (15098) LEGO A/S, Billund, (DK)  
Twórcy: Thomsen Thomas Aleth  
**Zabawka-gwiazda** szeryfa

21<sup>02</sup> **16788** 1997 09 18 (15099) LEGO A/S, Billund, (DK)  
Twórcy: Pagel Kim  
Klocek

21<sup>02</sup> **16789** 1997 09 18 (15100) LEGO A/S, Billund, (DK)  
Twórcy: Pagel Kim  
Klocek

21<sup>02</sup> **16790** 1997 09 18 (15101) LEGO A/S, Billund, (DK)  
Twórcy: Pedersen Niels Milan  
Kamera filmowa dla figurki - zabawki

16" **16791** 1997 09 25 (15141) **Bakuła** Danuta, Gdańsk, (PL), Mackiewicz Andrzej, Bydgoszcz, (PL)  
Lupa

8" **16792** 1997 09 26 (15154) Wiśniewski Andrzej, Włodawa, (PL)  
Uchwyt klamki

8" **16793** 1997 09 26 (15155) Wiśniewski Andrzej, Włodawa, (PL)  
Uchwyt drzwiowy

8" **16794** 1997 09 26 (15156) Wiśniewski Andrzej, Włodawa, (PL)  
Uchwyt klamki

3<sup>02</sup> **16795** 1997 10 01 (15172) Gwardiak Stanisław, Białystok, (PL), Aleksiejuk Jan, Białystok, (PL)  
Torba z zawieszaniem

9<sup>03</sup> **16796** 1997 10 02 (15176) Pierwsz. 1997 04 03 (US)  
Dart Industries Inc., Orlando, (US)  
Twórcy: DeCoster Pieter K.J., Daenen Robert H.C.M.  
Uszczelka

**9<sup>03</sup> 16797** 1997 10 02 (15177) Pierwsz. 1997 04 03 (US)  
Dart Industries Inc., Orlando, (US)  
Twórcy: Decoster Pieter K.J., Daenen Robert H.C.M.  
Uszczelka

**9<sup>03</sup> 16798** 1997 10 02 (15178) Pierwsz. 1997 04 03 (US)  
Dart Industries Inc., Orlando, (US)  
Twórcy: Cautereels Victor J.J.  
Pojemnik z rączką

**12" 16799** 1997 10 02 (15184) Wytwórnia Sprzętu  
Komunikacyjnego **GORZYCE, Gorzyce**, (PL)  
Twórcy: Grechuta Andrzej  
Obręcz koła do samochodu

**9<sup>01</sup> 16800** 1997 10 02 (15189) Dudek Krzysztof,  
Koziegłowy, (PL)  
Butelka

**14<sup>03</sup> 16801** 1997 10 03 (15195) Pierwsz. 1997 04 04 (IT)  
SPAL S.r.l., Correggio, (IT)  
Twórcy: Spaggiari Alessandro  
Obudowa pilota przenośnego

**28<sup>02</sup> 16802** 1997 10 06 (15202) Pierwsz. 1997 04 07 (US)  
COLGATE-PALMOLIVE COMPANY, Nowy Jork, (US)  
Twórcy: Moskovich Robert, Chan Eric, Eliav Eyal, Miller  
Jeffrey, Ho Choi Yoon  
Szczotka do zębów

**28<sup>02</sup> 16803** 1997 10 06 (15203) Pierwsz. 1997 07 16 (US)  
COLGATE-PALMOLIVE COMPANY, Nowy Jork, (US)  
Twórcy: Moskovich Robert, Chan Eric, Eliav Eyal, Miller  
Jeffrey, Ho Choi Yoon  
Szczotka do zębów

**12<sup>13</sup> 16804** 1997 10 31 (15312) Krynicki Jerzy, Poznań,  
(PL)  
Wózek inwalidzki spacerowy

**12<sup>13</sup> 16805** 1997 10 31 (15314) Krynicki Jerzy, Poznań,  
(PL)  
Wózek inwalidzki spacerowy

**12<sup>13</sup> 16806** 1997 10 31 (15315) Krynicki Jerzy, Poznań,  
(PL)  
Wózek inwalidzki spacerowy

**9<sup>01</sup> 16807** 1997 11 03 (15320) Huta Szkła "CZECHY"  
S.A., Trąbki, (PL)  
Twórcy: Flont Kazimierz  
Butelka

**14<sup>03</sup> 16808** 1997 11 07 (15341) GLOBCOM Sp.z o.o.,  
Warszawa, (PL)  
Twórcy: Cabalu Julius  
Aparat telefoniczny

**14<sup>03</sup> 16809** 1997 11 17 (15368) GLOBCOM Sp z o.o.,  
Warszawa, (PL)  
Twórcy: Cabalu Julius  
Aparat telefoniczny

**12" 16810** 1997 11 28 (15441) Pierwsz. 1997 06 02 (US)  
The Goodyear Tire and Rubber Company, Akron, (US)  
Twórcy: Marco Albert  
Opona

**7<sup>02</sup> 16811** 1997 12 18 (15527) Spółdzielnia Rękodzieła  
Artystycznego CERAMIKA ARTYSTYCZNA, Bolesławiec,  
(PL)  
Twórcy: Ochocki Mariusz  
Półmisek dzielony

## 53

**WPISY I ZMIANY W REJESTRZE  
WZORÓW ZDOBNICZYCH  
(nie uwzględnione w innych samodzielnych ogłoszeniach)**

*Poniższe zestawienie zawiera kolejno: numer rejestru wzorów zdobniczych, datę wpisu, oznaczenie rubryki, w której dokonano wpisu lub zmiany oraz treść wpisu. Poszczególne rubryki rejestru zawierają następujące dane:*

*rubryka A - nazwisko i imię lub nazwę, oraz miejsce zamieszkania lub siedzibę osoby, na rzecz której dokonano rejestracji wzoru zdobniczego*

*rubryka B - tytuł wzoru zdobniczego*

*rubryka C - nazwisko i imię twórcy wzoru zdobniczego*

*rubryka D - prawa ograniczające wzór zdobniczy*

*rubryka E - wnioski, odwołania, decyzje*

*rubryka F - data wygaśnięcia prawa z rejestracji wzoru zdobniczego*

*Uwaga: Publikacji podlegają: zmiana uprawnionego, twórcy, zmiana nazwy uprawnionego, prawa ograniczające prawo z rejestracji wzoru zdobniczego sprostowania istotnych pomyłek.*

**15688** 1999 11 15 A. Wprowadzono zmianę nazwy uprawnionego przez wykreślenie wpisu: Klöckner - Moeller GmbH, Bonn, DE i dokonanie wpisu: MOELLER GmbH, Bonn, DE

**15917** 1999 11 16 A. Wprowadzono zmianę nazwy uprawnionego przez wykreślenie wpisu: Klöckner - Moeller GmbH, Bonn, DE i dokonanie wpisu: MOELLER GmbH, Bonn, DE

**16431** 1999 11 26 A. Wprowadzono zmianę nazwy uprawnionego przez wykreślenie wpisu: „zenith” S.A., Częstochowa, PL i dokonanie wpisu: „ASTRA-ZENITH” S.A., Częstochowa, PL

**16432** 1999 11 26 A. Wprowadzono zmianę nazwy uprawnionego przez wykreślenie wpisu: „zenith” S.A., Częstochowa, PL i dokonanie wpisu: „ASTRA-ZENITH” S.A., Częstochowa, PL

**16433** 1999 11 26 A. Wprowadzono zmianę nazwy uprawnionego przez wykreślenie wpisu: „zenith” S.A., Częstochowa, PL i dokonanie wpisu: „ASTRA-ZENITH” S.A., Częstochowa, PL

**16434** 1999 11 26 A. Wprowadzono zmianę nazwy uprawnionego przez wykreślenie wpisu: „zenith” S.A., Częstochowa, PL i dokonanie wpisu: „ASTRA-ZENITH” S.A., Częstochowa, PL

**16490** 1999 11 26 A. Wprowadzono zmianę nazwy uprawnionego przez wykreślenie wpisu: „zenith” S.A., Częstochowa, PL i dokonanie wpisu: „ASTRA-ZENITH” S.A., Częstochowa, PL

**16366** 1999 11 29 A. Wprowadzono zmianę nazwy uprawnionego przez wykreślenie wpisu: „zenith” S.A., Częstochowa, PL i dokonanie wpisu: „ASTRA-ZENITH” S.A., Częstochowa, PL

**54**

## DECYZJE O PRZEDŁUŻENIU PRAWA Z REJESTRACJI

*Poniższe zestawienie zawiera kolejno: numer rejestru wzorów zdobniczych oraz numer „Wiadomości Urzędu Patentowego”, w którym ogłoszono o udzieleniu prawa.*

				13616	04/96	13846	07/96
				13634	05/96	13920	08/96
				13636	05/96	13921	08/96
				13659	05/96	13938	08/96
				13660	05/96	13992	09/96
				13670	05/96	14173	11/96
				13722	06/96	14174	11/96
				13772	06/96	14176	03/97
				13773	06/96	14177	03/97
				13790	07/96	14178	03/97
13572	04/96	13577	04/96	13838	07/96	14182	03/97
13574	04/96	13579	04/96	13842	07/96	14183	03/97
13575	04/96	13580	04/96	13845	07/96	14184	03/97
13576	04/96	13611	04/96				

## E. ZNAKI TOWAROWE

55

**REJESTRACJA KRAJOWA**  
(znaki towarowe, znaki towarowe wspólne)

(od nr 114757 do nr 115752)

*Poniższe zestawienie zawiera kolejno: numer rejestru znaków towarowych lub rejestru wspólnych znaków towarowych, datę zgłoszenia znaku towarowego, od której trwa prawo z rejestracji znaku, po skrócie "Pierwsz." podana jest data zgłoszenia lub wystawienia oraz w nawiasie kod kraju, w którym dokonano zgłoszenia lub wystawienia, następnie nazwa i siedziba uprawnionego na rzecz którego został zarejestrowany znak towarowy z kodem kraju, wykaz towarów (usług), do których oznaczenia znak jest przeznaczony, klasy towarowe, zarejestrowany znak towarowy, (bez uwzględniania barw), zastrzeżenia kolorów.*

**114757** 1997 05 06 SPEDIMEX Spółka z o. o. Łódź, (PL). Usługi: usługi transportowe i spedycyjne krajowe i zagraniczne; usługi celne; klasy: 39 i 42.



CFE: 18.5,27.5,29.1

Kolory znaku: biały, czerwony, czarny

**114758** 1997 02 24 Polski Koncern Naftowy Spółka Akcyjna. Płock, (PL). Towary: niskozamarzający płyn do chłodziac samochodowych; klasa 1.

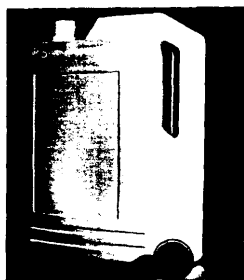

CFE: 19.1,29.1

Kolory znaku: biały, niebieski

**114759** 1997 02 24 Polski Koncern Naftowy Spółka Akcyjna. Płock, (PL). Towary: niskozamarzający płyn do chłodziac samochodowych; klasa 1.

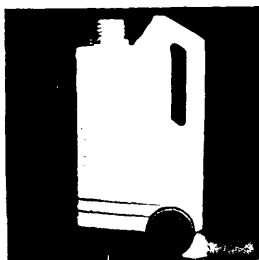

CFE: 19.1,29.1

Kolory znaku: biały, niebieski

**114760** 1997 02 24 Polski Koncern Naftowy Spółka Akcyjna. Płock, (PL). Towary: niskozamarzający płyn do chłodziac samochodowych; klasa 1.

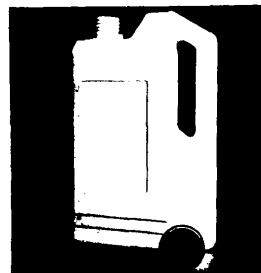

CFE: 19.1,29.1

Kolory znaku: biały, niebieski

**114761** 1996 07 10 KALNAS Centrala Nasienna Spółka z o. o. Kalisz, (PL). Towary i usługi: nawozy, torf; środki ochrony roślin; narzędzia i sprzęt ogrodniczy; materiał siewny, nasiona rolnicze i ogrodnicze, nasiona traw, materiał szkółkarski, świeże owoce, jarzyny, rośliny, grzyby, runo leśne, żywe zwierzęta, drób, ryby, pasza dla zwierząt; konfekcjonowanie materiału siewnego, nawozów i środków ochrony roślin; klasy: 1, 5, 8, 31 i 40.



CFE: 5.7, 26.1, 27.5, 29.1

Kolory znaku: żółty, niebieski, czarny, popielaty

**114762** 1996 10 24 Baran Stanislaw, Sieniawski Zbigniew, Szmyd Jan Przedsiębiorstwo Produkcyjno-Handlowe DIOXID S.C. Krosno, (PL). Towary: zbiorniki metalowe, zbiorniki do proszku gaśniczego, uchwyty do mocowania zbiorników; przetłaczarki dwutlenku węgla urządzenia do mieszania ładunków gaśnic pianowych, urządzenia do zasysania i dozowania proszku gaśniczego, przyrządy do wewnętrznego czyszczenia butli ciśnieniowych, czyszczarki do elementów gaśnic; urządzenia do ładowania gaśnic, przyrządy do ładowania gaśnic z monometrem kontrolnym, przyrządy do ładowania naboju gaśnic proszkowych, urządzenia do ładowania proszku do gaśnic, wagi dynamometryczne, wagi elektryczne zestawy do legalizacji zbiorników ciśnieniowych, przyrządy do sprawdzania zaworów bezpieczeństwa agregatów proszkowych; klasy: 6, 7 i 9.

**DIOXID**

CFE: 27.5, 29.1

Kolor znaku: czerwony

**114763** 1996 03 30 Kuliś Mirosław Wydawnictwo WESTA DRUK. Łódź, (PL). Usługi: usługi w zakresie prowadzenia parku miniatur, prowadzenie parku dla dzieci, młodzieży, organizowanie imprez o charakterze edukacyjnym, sportowym, rekreacyjnym; klasa 41.

ANGORALAND

**114764** 1996 03 29 W.S.O.P. Schuffenhauer i Partner Spółka z o.o.. Gliwice, (PL). Towary i usługi: urządzenia, aparaty i przyrządy do celów naukowych, urządzenia, aparaty i przyrządy do celów serwisowych w stacjach kontroli pojazdów, w warsztatach samochodowych, magazynach, drogach i otwartej przestrzeni, urządzenia, aparaty i przyrządy do transformacji i rejestracji oraz do odtwarzania obrazu, dźwięku, maszyny liczące i komputery, kable do celów elektrycznych; usługi w zakresie prowadzenia interesów dla osób trzecich, reprodukcja dokumentacji, prowadzenie negocjacji, usługi badania rynku, pośrednictwo handlowe, organizowanie aukcji; klasy: 9 i 35.



CFE:26.4, 27.5, 29.1

Kolory znaku: szary, niebieski i jego odcienie, biały

**114765** 1996 02 28 INVENT Nadwiślańskie Centrum Innowacyjno Wdrożeniowe Spółka z o.o.. Tychy, (PL). Usługi: doradztwo w zakresie prowadzenia działalności gospodarczej, promocja i działalność informacyjna w zakresie nowych rozwiązań technicznych i organizacyjnych, promocja sprzedaży dla osób trzecich dóbr z zakresu własności przemysłowej; pośrednictwo w zakresie transferów technologii i obrotu myślą techniczną; analizy finansowe; badania techniczne, ekspertyzy inżynierskie w branży mechanicznej, elektrycznej i górniczej, stosowanie patentów, porady dotyczące własności przemysłowej, usługi rzeczników patentowych z zakresu ochrony własności przemysłowej; klasy: 35, 36 i 42.



CFE: 26.11, 26.7, 26.13, 27.5, 29.1

Kolory znaku: niebieski, zielony, czarny

**114766** 1996 04 01 Tochowicz Piotr, Żurek Leszek, Kopiec Krzysztof ABAK-moto Spółka Cywilna Skład Części Motoryzacyjnych. Katowice, (PL). Towary i usługi: amortyzatory zawieszenia, karoserie samochodowe, silniki, sprzęgła, mechanizmy napędu, drążki skrętne, kierunkowskazy do samochodów; obsługa i naprawa samochodów, wulkanizacja opon; holowanie samochodów, transport części samochodowych; klasy: 12, 37 i 39.

CZĘŚCI NA CZAS

**114767** 1996 07 11 Zakłady Chemiczne ORGANIKA-SARZYNA Przedsiębiorstwo Państwowe w Nowej Sarzynie. Nowa Sarzyna, (PL). Towary: nawozy sztuczne; klasa 1.

AWA

**114768** 1996 07 10 Dobrowolska Maria PODKOWA. Wrocław, (PL). Usługi: usługi hotelowe, rezerwacje hotelowe, usługi gastronomiczne, usługi w zakresie kawiarni - restauracji; klasa 42.

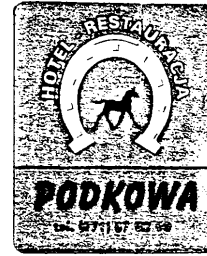

CFE: 3.3, 14.3, 27.5, 28.7, 29.1

**114769** 1996 07 12 Kosieradzki Edward Hurtownia STELLA Eksport-Import. Warszawa, (PL). Towary: alkoholowe wyciągi z owoców, aperitify, arak, brandy, dżin, koktajle, likiery, miód pitny, sake, whisky, wino, wódki; klasa 33.

STELLA

**114770** 1996 05 10 Dr. A. & L. Schmidgall. Wiedeń, (AT). Towary: dietetyczne środki odżywcze; zimne zupy, zimne zupy na bazie owoców; klasy: 5 i 29.



CFE: 5.7, 27.5

**114771** 1995 06 19 Pawłowska Bożena, Pawłowski Mirosław S.C. BRAVO Hurtownia. Katowice, (PL). Towary: urządzenia wodociągowe i kanalizacyjne, kotły i bojler elektryczne; klasa 11.

BRAVO

**114772** 1994 05 23 Mary Kay Inc.. Dallas, (US). Towary: cienie do powiek, róż do policzków, puder do twarzy; klasa 3.

POWDER PERFECT

**114773** 1996 05 06 Zeelandia Super Bake Spółka z o.o.. Poznań, (PL). Towary: emulsja do powlekania blach i foremek do pieczenia stanowiące mieszaninę olejów roślinnych, wody i emulgatora; klasa 29.

TOPEMUL

**114774** 1995 10 30 Andrzej Jakubowski GARDENIA. Warszawa, (PL). Towary i usługi: konstrukcje metalowe i niemetalowe do basenów, ogrodzenia osłony drzew, przewody wodociągowe, zawory; przyrządy, artykuły i narzędzia ogrodnicze, kosiarzki ogrodowe, grabie, łopaty, motyki, nożyce, nożyki, sekatory, aparatura do niszczenia pasożytów roślin, rozpylacze; urządzenia, przyrządy, aparaty do instalacji wodnych, m.in. do filtrowania wody, pobierania, armatura regulacyjna i zabezpieczająca do urządzeń wodnych, zawory, instalacje i urządzenia do kąpieli, np. baseny, fontanny, instalacje wodne do ogrzewania; instalowanie i naprawy urządzeń: do nawadniania, wyposażenia terenów zielonych, obiektów sportowych; usługi w zakresie projektowania: obiektów sportowych, basenów, fontann; klasy: 6, 8, 11, 37 i 42.



CFE: 26.1, 26.4, 27.5, 29.1



**114775** 1996 08 02 Salomon Sławomir EKO-TECH Export-Import Produkcja. Wrocław, (PL). **Towary:** baseny, zjeżdżalnie, trampoliny; klasa 28.

 **SALOMON**

CFE: 26.5, 27.5

**114776** 1996 04 02 Mars, Inc.. McLean, (US). **Towary:** konserwowane, mrożone, suszone lub gotowane owoce, jarzyny i ziemniaki, nadzienia lub mieszanki do przygotowywania posiłków, gotowe lub wstępnie przygotowane posiłki i pasty do chleba, składające się głównie z w/w produktów, suszone zioła, świeże, mrożone lub konserwowane mięso, ryby, drób i dziczyzna, owoce morza, nadzienia lub mieszanki do przygotowywania posiłków, gotowe lub wstępnie przygotowane posiłki i pasty do chleba, składające się głównie z powyższych produktów, zupy, mleko, produkty mleczne, zwłaszcza masło, sery, śmietana, jogurt, twarogi, maślanka, kefir, sery śmietankowe, nadzienia lub mieszanki do przygotowywania posiłków, gotowe lub wstępnie przygotowane posiłki i pasty do chleba, składające się głównie z powyższych produktów napoje na bazie mleka; marmolady, dżemy, pikle, jadalne oleje i tłuszcze; nadzienia lub mieszanki do przygotowywania posiłków, gotowe lub wstępnie przygotowane posiłki i pasty do chleba, składające się głównie z powyższych produktów; gotowe produkty spożywcze z substancji białkowych w formie kawałków, w formie teksturowanej bądź w proszku, stosowane jako dodatki do posiłków; mąka, zboża, kasze i wyroby mączne, ryż, także w paczkach do gotowania i wstępnie ugotowany lub odwodniony, makarony, pasty do chleba, gotowe lub wstępnie przygotowane posiłki, przekąski i dania barowe, składające się głównie z wyżej wymienionych produktów lub z dodatkiem ziemniaków, mięsa, ryb, drobiu, jarzyn, przypraw, herbata, kawa, namiastki kawy, kakao, czekolada do picia, powyższe produkty także w formie ekstraktów (w płynie lub proszku), jako gotowe napoje, jak również w paczkach, także do sprzedaży w automatach, melasa, cukier, miód, sosy (w tym sosy do sałat), wyroby cukiernicze, lód, lody, wyroby lodowe, mrożone wyroby cukiernicze, chleb, ciastka herbatniki, ciasta, słodczyce, desery, czekolada, czekoladki nadzienia do wyrobów piekarniczych i cukierniczych i nadzienia do ciast i przekąsek z wymienionych produktów; klasy: 29 i 30.



CFE: 1.1, 26.13, 27.5, 29.1

Kolory znaku: biały, ciemnoniebieski, niebieski, fioletowy, różowy, pomarańczowy, żółty, czerwony, zielony

**114777** 1996 05 10 INTERART Spółka z o. o.. Wrocław, (PL). **Usługi:** organizacja imprez naukowych, technicznych, estradowych, popularyzatorskich, oświatowych, organizacja wystaw w celach kulturalnych i edukacyjnych, publikacja tekstów innych niż reklamowe, usługi wydawnicze, organizacja projekcji w technice video, produkcja filmów, usługi fonograficzne; projektowanie stoisk wystawienniczych, usługi plastyczne, fotograficzne, poligraficzne, hotelarskie i gastronomiczne; klasy: 41 i 42.



CFE: 5.5, 26.1, 27.5

**114778** 1996 05 10 INTERART Spółka z o.a. Wrocław, (PL). **Usługi:** usługi w zakresie organizacji wystaw handlowych i reklamowych oraz targów, reklamy realizowanej dowolną techniką, edycji tekstów reklamowych, powielania dokumentów, badania rynku, pośrednictwa w zawieraniu transakcji, doradztwa i informacji z dziedziny organizacji i kierowania działalnością gospodarczą, urządzenie stoisk wystawienniczych; usługi w zakresie organizacji imprez naukowych, technicznych, estradowych, popularyzatorskich, oświatowych, publikacji tekstów innych niż reklamowe, organizacji projekcji w technice video, produkcji filmów, usługi wydawnicze, fonograficzne; wypożyczanie sprzętu wystawienniczego, usług: plastyczne, fotograficznych, fonograficzne, poligraficzne, gastronomiczne, hotelarskie; klasy: 35, 41 i 42.

TARAGRA

**114779** 1996 06 01 Kowal Joanna Pizzeria TIVOLI. Poznań, (PL). **Towary i usługi:** pizza; usługi gastronomiczne; klasy: 30 i 42.



CFE: 7.3, 27.5, 29.1

Kolory znaku: czerwony, zielony, biały

**114780** 1996 07 03 Pasłek International Cheese Company Ltd Sery ICC Pasłek Spółka z o.o.. Pasłek, (PL). **Towary i usługi:** żywność dla niemowląt; mleko i wyroby z mleka, sery, homogenizowane artykuły żywnościowe zawarte w tej klasie, sery o obniżonej zawartości tłuszczu, masło o obniżonej zawartości tłuszczu i cholesterolu; usługi w zakresie organizowania wystaw i pokazów degustacyjnych na rzecz osób trzecich; klasy: 5, 29 i 35.

**HIP-HOP**

CFE: 24.17, 27.5, 29.1

**114781** 1996 03 12 URODA Spółka Akcyjna. Warszawa, (PL). **Towary:** wyroby kosmetyczne: kremy, balsamy, płyny tonizujące, mleczka, żele, maseczki; klasa 3.

MELISA

**114782** 1996 10 03 SD PACK PLAST INTERNATIONAL Spółka z o. o.. Piaseczno, (PL). **Towary:** chusteczki nasączone płynami kosmetycznymi, wata do celów kosmetycznych, waciki, pałeczki z wata; chusteczki higieniczne, chusteczki nasączone płynami farmaceutycznymi, środki dezynfekcyjne do celów higienicznych, pałeczki do dezynfekcji, wata nasączana płynami farmaceutycznymi; folie, torby i worki do pakowania z papieru i tworzyw sztucznych, torebki do pakowania, chusteczki do nosa z papieru, serwetki, obrusy, ręczniki papierowe, papier toaletowy, ściereczki papierowe, worki na śmieci; przyrządy do czyszczenia, druciaki do czyszczenia, gąbki do celów domowych, gąbki toaletowe, szczotki do zmywania i szorowania, ściereczki do czyszczenia, ściereczki impregnowane detergentem do czyszczenia, naczynia i sztuce jednorazowe, w tym talerze, miski, filiżanki, łyżki, noże, widelce, dzbanki, ekspresy nielektryczne do kawy, herbaty; klasy: 3, 5, 16 i 21.

WHITE BIRD

**114783** 1996 10 03 SD PACK PLAST INTERNATIONAL Spółka z o. o.. Piaseczno, (PL). **Towary:** chusteczki nasączone płynami kosmetycznymi, wata do celów kosmetycznych, waciki, pałeczki z watą; chusteczki higieniczne, chusteczki nasączone płynami farmaceutycznymi, środki dezynfekcyjne do celów higienicznych, pałeczki do dezynfekcji, wata nasączana płynami farmaceutycznymi; folie, torby i worki do pakowania z papieru i tworzyw sztucznych, torebki do pakowania, chusteczki do nosa z papieru, serwetki, obrusy, ręczniki papierowe, papier toaletowy, ściereczki papierowe, worki na śmieci; przyrządy do czyszczenia, druciaki do czyszczenia, gąbki do celów domowych, gąbki toaletowe, szczotki do zmywania i szorowania, ściereczki do czyszczenia, ściereczki impregnowane detergentem do czyszczenia, naczynia i sztucze jednorazowe, w tym talerze, miski, filiżanki, łyżki, noże, widelce, dzbanki, ekspresy nielektryczne do kawy, herbaty; klasy: 3, 5, 16 i 21.



CFE: 1.15,27.5,29.1

Kolory znaku: niebieski, czarny

**114784** 1996 10 03 SD PACK PLAST INTERNATIONAL Spółka z o. o.. Piaseczno, (PL). **Towary:** chusteczki nasączone płynami kosmetycznymi, wata do celów kosmetycznych, waciki, pałeczki z watą; chusteczki higieniczne, chusteczki nasączone płynami farmaceutycznymi, środki dezynfekcyjne do celów higienicznych, pałeczki do dezynfekcji, wata nasączana płynami farmaceutycznymi; folie, torby i worki do pakowania z papieru i tworzyw sztucznych, torebki do pakowania, chusteczki do nosa z papieru, serwetki, obrusy, ręczniki papierowe, papier toaletowy, ściereczki papierowe, worki na śmieci; przyrządy do czyszczenia, druciaki do czyszczenia, gąbki do celów domowych, gąbki toaletowe, szczotki do zmywania i szorowania, ściereczki do czyszczenia, ściereczki impregnowane detergentem do czyszczenia, naczynia i sztucze jednorazowe, w tym talerze, miski, filiżanki, łyżki, noże, widelce, dzbanki, ekspresy nielektryczne do kawy, herbaty; klasy: 3, 5, 16 i 21.



CFE: 1.15,27.5,29.1

Kolory znaku: niebieski, czarny

**114785** 1996 10 03 SD PACK PLAST INTERNATIONAL Spółka z o. o.. Piaseczno, (PL). **Towary:** chusteczki nasączone płynami kosmetycznymi, wata do celów kosmetycznych, waciki, pałeczki z watą; chusteczki higieniczne, chusteczki nasączone płynami farmaceutycznymi, środki dezynfekcyjne do celów higienicznych, pałeczki do dezynfekcji, wata nasączana płynami farmaceutycznymi; folie, torby i worki do pakowania z papieru i tworzyw sztucznych, torebki do pakowania, chusteczki do nosa z papieru, serwetki, obrusy, ręczniki papierowe, papier toaletowy, ściereczki papierowe, worki na śmieci; przyrządy do czyszczenia, druciaki do czyszczenia, gąbki do celów domowych, gąbki toaletowe, szczotki do zmywania i szorowania, ściereczki do czyszczenia, ściereczki impregnowane detergentem do czyszczenia, naczynia i sztucze jednorazowe, w tym talerze, miski, filiżanki, łyżki,

noże, widelce, dzbanki, ekspresy nielektryczne do kawy, herbaty; klasy: 3, 5, 16 i 21.



CFE: 5.5, 27.5

**114786** 1996 10 03 SD PACK PLAST INTERNATIONAL Spółka z o. o.. Piaseczno, (PL). **Towary:** chusteczki nasączone płynami kosmetycznymi, wata do celów kosmetycznych, waciki, pałeczki z watą; chusteczki higieniczne, chusteczki nasączone płynami farmaceutycznymi, środki dezynfekcyjne do celów higienicznych, pałeczki do dezynfekcji, wata nasączana płynami farmaceutycznymi; folie, torby i worki do pakowania z papieru i tworzyw sztucznych, torebki do pakowania, chusteczki do nosa z papieru, serwetki, obrusy, ręczniki papierowe, papier toaletowy, ściereczki papierowe, worki na śmieci; przyrządy do czyszczenia, druciaki do czyszczenia, gąbki do celów domowych, gąbki toaletowe, szczotki do zmywania i szorowania, ściereczki do czyszczenia, ściereczki impregnowane detergentem do czyszczenia, naczynia i sztucze jednorazowe, w tym talerze, miski, filiżanki, łyżki, noże, widelce, dzbanki, ekspresy nielektryczne do kawy, herbaty; klasy: 3, 5, 16 i 21.

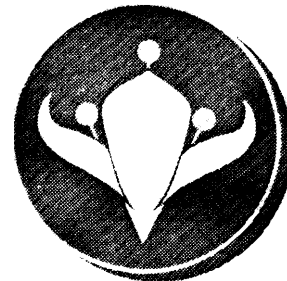

CFE: 5.5, 26.1,29.1

Kolory znaku: biały, szary

**114787** 1996 10 03 SD PACK PLAST INTERNATIONAL Spółka z o. o.. Piaseczno, (PL). **Towary:** chusteczki nasączone płynami kosmetycznymi, wata do celów kosmetycznych, waciki, pałeczki z watą; chusteczki higieniczne, chusteczki nasączone płynami farmaceutycznymi, środki dezynfekcyjne do celów higienicznych, pałeczki do dezynfekcji, wata nasączana płynami farmaceutycznymi; folie, torby i worki do pakowania z papieru i tworzyw sztucznych, torebki do pakowania, chusteczki do nosa z papieru, serwetki, obrusy, ręczniki papierowe, papier toaletowy, ściereczki papierowe, worki na śmieci; przyrządy do czyszczenia, druciaki do czyszczenia, gąbki do celów domowych, gąbki toaletowe, szczotki do zmywania, ściereczki do czyszczenia, ściereczki impregnowane detergentem do czyszczenia, naczynia i sztucze jednorazowe, w tym talerze, miski, filiżanki, łyżki, noże, widelce, dzbanki, ekspresy nielektryczne do kawy, herbaty; klasy: 3, 5, 16 i 21.



CFE: 1.15,29.1

Kolory znaku: biały, niebieski

**114788** 1997 02 04 Petrobras Distribuidora S/A. Rio de Janeiro, (BR). **Towary:** elastomery poliuretanowe i asfalt używane jako

kleje, spoiwa i lepiszcze w przemyśle; elastomery poliuretanowe i asfalt używane jako farby i pokrycia dla ochrony przed rdzą i pogorszeniem się jakości materiałów; elastomery poliuretanowe i asfalt używane do doszczelniania, izolowania, uszczelniania i zatykania; elastomery poliuretanowe i asfalt używane w ogólności jako materiały do pokrywania w budownictwie i przy układaniu nawierzchni drogowych; klasy: 1, 2, 17 i 19.

#### CIM ACTIVATOR

**114789** 1996 10 03 SD PACK PLAST INTERNATIONAL Spółka z o. o.. Piaseczno, (PL). **Towary:** chusteczki nasączone płynami kosmetycznymi, wata do celów kosmetycznych, waciki pałeczki z watą; chusteczki higieniczne, chusteczki nasączone płynami farmaceutycznymi, środki dezynfekcyjne do celów higienicznych, pałeczki do dezynfekcji, wata nasączana płynami farmaceutycznymi; folie, torby i worki do pakowania z papieru i tworzyw sztucznych, torebki do pakowania, chusteczki do nosa z papieru, serwetki, obrusy, ręczniki papierowe, papier toaletowy, ściereczki papierowe, worki na śmieci; przyrządy do czyszczenia, druciaki do czyszczenia, gąbki do celów domowych, gąbki toaletowe, szczotki do zmywania i szorowania, ściereczki do czyszczenia, ściereczki impregnowane detergentem do czyszczenia, naczynia i sztucze jednorazowe, w tym talerze, miski, filiżanki, łyżki, noże, widelce, dzbanki, ekspresy nielektryczne do kawy, herbaty; klasy: 3, 5, 16 i 21.

#### PROFIT

**114790** 1997 02 12 Gullfiber Polska Spółka z o.o.. Gliwice, (PL). **Towary:** kauczuki, gutaperka, żywica, azbest, mika i wyroby z tych materiałów nie ujęte w innych klasach, tworzywa sztuczne w formie wyciśniętej stosowane w produkcji, materiały uszczelniające, pakuły, materiały izolacyjne, w tym folie budowlane wiatroizolacyjne, rury elastyczne (połączenia rurowe) niemetalowe; materiały budowlane niemetalowe, folia budowlana wiatroizolacyjna; rury sztywne stosowane w budownictwie niemetalowe, asfalt, smoła i bitum, budynki przenośne niemetalowe, pomniki niemetalowe; klasy: 17 i 19.

#### VENTEX

**114791** 1996 10 02 Bubicz Sławomir Akademia HATHA-JOGI, Wydawnictwo VIRYA. Warszawa, (PL). **Towary i usługi:** przyrządy i odzież rehabilitacyjna; rehabilitacja ruchowa za pomocą ćwiczeń hatha-jogi, organizowanie wypoczynku; klasy: 10 i 42.

#### IYENGAR YOGA

**114792** 1996 10 01 Okręgowa Spółdzielnia Mleczarska. Gdańsk-Mańkowy, (PL). **Towary i usługi:** opakowania z papieru, tektury i tworzyw sztucznych; mleko i wyroby z mleka; kawa, herbata, kakao, cukier, chleb, wyroby piekarnicze, wyroby cukiernicze, lody, słodycze; wody mineralne, gazowane, napoje bezalkoholowe, napoje owocowe i soki owocowe; przewóz towarów środkami transportu samochodowego; konserwowanie napojów i żywności metodami termicznymi; skup mleka na zlecenie osób trzecich; klasy: 16, 29, 30, 32, 39, 40 i 42.



CFE: 1.1,26.4,27.5,29.1

Kolory znaku: granatowy, jasnoniebieski, żółty, biały

**114793** 1996 11 12 Bauma Unicon Spółka z o. o.. Warszawa, (PL). **Towary i usługi:** materiały budowlane niemetalowe, materiały do budowy dróg; usługi budowlane i remontowo-budowlane; klasy: 19 i 37.

#### BAUMA UNICON-IDEAŁ SIĘGNAŁ BRUKU

**114794** 1996 10 01 Przedsiębiorstwo Produkcyjno-Handlowe BENMET Spółka z o. o.. Katowice, (PL). **Towary:** elektrody spawalnicze; klasa 9.

### BES1.460R



CFE: 26.1, 27.5, 29.1

Kolory znaku: biały, czarny, różowy

**114795** 1996 10 01 Przedsiębiorstwo Produkcyjno-Handlowe BENMET Spółka z o. o.. Katowice, (PL). **Towary:** elektrody spawalnicze; klasa 9.

### BES1.460AR



CFE: 26.1, 27.5, 29.1

Kolory znaku: biały, czarny, niebieski

**114796** 1996 10 02 Centralny Ośrodek Badawczo-Rozwojowy Przemysłu Izolacji Budowlanej. Katowice, (PL). **Towary:** środki do antykorozyjnego zabezpieczania powierzchni; bitumiczne produkty dla budownictwa; klasy: 2 i 19.

#### DEKORIN-SUPER

**114797** 1996 10 02 Centralny Ośrodek Badawczo-Rozwojowy Przemysłu Izolacji Budowlanej. Katowice, (PL). **Towary:** bitumiczne produkty dla budownictwa; klasa 19.

#### REFLEXON

**114798** 1994 10 07 Kazimierz Pychyński, Leszek Korzeniowski FLORA Skład Zaopatrzenia Rolnictwa i Ogrodnictwa S.C.. Praszka, (PL). **Towary i usługi:** nawozy rolnicze, środki do ochrony nasion, środki chemiczne dla ogrodnictwa, rolnictwa, leśnictwa, preparaty chemiczne do użyźniania gleby, komposty; środki myjące, środki do prania, preparaty do wybielania i odłuszczenia, toaletowe środki sanitarne, środki do czyszczenia stosowane w gospodarstwie domowym; środki przeciwpasożytnicze, owadobójcze, chwastobójcze, chsteczki higieniczne; elektryczne kosiarki ogrodowe, maszyny rolnicze, silniki do maszyn; ręczne narzędzia ogrodnicze, ręczne rozpylacze do środków owadobójczych, ręczne kosiarki ogrodowe; urządzenia kuchenne nielektryczne, sprzęt do zamiatania, szorowania, naczynia i wyroby ze szkła, porcelany i fajansu, przybory toaletowe, pojemniki dla gospodarstw domowych, suszarki do bielizny, zraszacze do podlewania kwiatów i roślin; sznury, sznurki, sieci, wiązadła niemetalowe do celów rolniczych, worki, plandeki, namioty; zabawki dla dzieci, ozdoby chionkowe, gry planszowe, sprzęt wędkarski, artykuły gimnastyczne i sportowe; produkty zbożowe; świeże owoce i jarzyny, nasiona, rośliny naturalne i kwiaty, produkty rolnicze, pasze dla zwierząt, słoń, ziemniaki, żywe zwierzęta; samochodowe usługi transportowe, konfekcjonowanie produktów rolniczych i ogrodniczych; klasy: 1, 3, 5, 7, 8, 21, 22, 28, 30, 31 i 39.



CFE: 26.1, 26.2, 27.5, 29.1

Kolory znaku: czerwony, czarny

**114799** 1994 07 04 Superior Electronics Corporation ; Taipei, (CN). **Towary:** aparaty i instrumenty sygnalizacyjne, alarmy, elektryczne dzwonki alarmowe, detektory, przeciwwłamaniowe aparaty ostrzegawcze, części i osprzęt do tych towarów; alarmy przeciwwłamaniowe i przeciwwłamaniowe urządzenia blokujące do pojazdów; części i osprzęt do tych towarów; klasy: 9 i 12.



CFE: 27.5

**114800** 1996 07 04 Italtel spa. Mediolan, (IT). **Towary:** urządzenia systemów telekomunikacyjnych, urządzenia komutacyjne sygnałów telefonicznych, urządzenia systemów transmisji za pośrednictwem kabli miedzianych lub światłowodów; urządzenia systemów transmisji radiowej; urządzenia obronnych systemów telekomunikacyjnych; urządzenia i terminale dla prywatnych systemów telekomunikacyjnych i dla automatyzacji biur; układy elektroniczne zawierające obwody drukowane, układy hybrydowe cienko i grubowarstwowe; urządzenia do kontroli parametrów środowiska, automatyzacji budynków, kontroli i automatyzacji ruchu; urządzenia systemów transmisji sygnałów telewizyjnych kablami, za pośrednictwem fal elektromagnetycznych i poprzez sieci telefoniczne, urządzenia systemów telewizji interaktywnej oraz systemów telewizyjnych typu "wideo na zamówienie"; klasa 9.

## UT-MEDIANET

**114801** 1995 01 04 MARTECH Spółka z o. o.. Warszawa, (PL). **Towary i usługi:** materiały budowlane niemetalowe : betonowe elementy budowlane, boazeria, cegły, cement, dachówka, niemetalowe pokrycia dachów, drewno budowlane, figury z kamienia, betonu lub marmuru, gips, glina, granit, kamienie nagrobkowe, kamień naturalny, kamień sztuczny, kamień budowlany, kruszywo klinkerowe, krysztal skalny, marmur, okna niemetalowe, papier budowlany, parkiety, piasek, piaskowiec budowlany, płytki podłogowe niemetalowe, płytki ściennie, podłogi, pomniki niemetalowe, popiersia i posągi z marmuru, kamienia i betonu, rury, rynny, schody, stopnie schodów, stropy, sufity, szkło konstrukcyjne, okienne, dzieła sztuki z kamienia, betonu i marmuru, terakota, kamień wapienny, wapno, żużel, żwir; świadczenie usług w dziedzinie budownictwa ogólnego, mieszkaniowego, komunalnego, kamieniarstwa, prace renowacyjne i konserwatorskie obiektów zabytkowych, nadzór budowlany; prace projektowe z zakresu budownictwa, doradztwo budowlane; klasy: 19, 37 i 42.



CFE: 27.5, 29.1

Kolory znaku: zielony, czarny, biały

**114802** 1995 06 30 GRUNTPOL Przedsiębiorstwo Produkcji, Handlu i Usług Spółka z o. o.. Kalisz, (PL). **Towary:** napoje alkoholowe; klasa 33.

## KURIER

**114803** 1995 06 30 GRUNTPOL Przedsiębiorstwo Produkcji, Handlu i Usług Spółka z o. o.. Kalisz, (PL). **Towary:** napoje alkoholowe; klasa 33.

## PLENEROWA

**114804** 1996 11 12 Bauma Unicon Spółka z o. o.. Warszawa, (PL). **Towary i usługi:** materiały budowlane niemetalowe, materiały do budowy dróg; usługi budowlane i remontowo-budowlane; klasy: 19 i 37.

## KOSTKI BAUMA-IDEAŁ SIĘGNAŁ BRUKU

**114805** 1996 11 12 Bauma Unicon Spółka z o. o.. Warszawa, (PL). **Towary i usługi:** materiały budowlane niemetalowe, materiały do budowy dróg; usługi budowlane i remontowo-budowlane; klasy: 19 i 37.

## KOSTKI BAUMA-BRUK SIĘGNAŁ IDEAŁU

**114806** 1994 06 15 ALPHA Przedsiębiorstwo Zagraniczne. Kraków, (PL). **Towary i usługi:** pokrycia dachów metalowe, formy odlewnicze metalowe; automaty do gwintowania, części maszyn z tworzyw sztucznych, maszyny i urządzenia do produkcji zębów stomatologicznych, maszyny i urządzenia do produkcji zamków błyskawicznych, maszyny do utrzymania czystości posadzek, podłóg i ich pielęgnacji, płuczki i suszarki do płyt szklanych, szlifierki do szkła, wtryskarki ciśnieniowe do metali, wtryskarki ciśnieniowe do tworzyw sztucznych, zamiatarki samojezdne, zespoły i części maszyn do szycia zamków błyskawicznych, zgrzewarki do folii z tworzyw sztucznych; tłoczniaki, wykrojniki; obwody drukowane, reklamy podświetlane, sterowniki elektroniczne do maszyn; formy do produkcji zębów sztucznych; alarmy samochodowe, karoserie do samochodów dzieciennych, samochody dziecienne z napędem elektrycznym i spalinowym; fasady domów, dachy, daszki niemetalowe, kasetony; elementy formowane z płyt metodą termofomingu, meble, plansze, ramy i ramki do obrazów, stoiska reklamowe, szyldy, tablice informacyjne; klamry, taśmy do zamków błyskawicznych, zamki błyskawiczne; barwienie tkanin, szycie konfekcji; dekoracja wnętrz, projektowanie obwodów drukowanych; klasy: 6, 7, 8, 9, 10, 12, 19, 20, 26, 40 i 42.



CFE: 27.5, 29.1

Kolory znaku: czerwony, granatowy

**114807** 1996 08 26 Amor Gummiwaren GmbH. Dillenburg, (DE). **Towary:** prezerwatwy; klasa 10.



AMOR

CFE: 24.9, 27.5

**114808** 1996 08 26 Interlatex GmbH. Dillenburg, (DE). **Towary:** prezerwatwy; klasa 10.

## INTERLATEX

**114809** 1996 08 26 Amor Gummiwaren GmbH. Dillenburg, (DE). **Towary:** prezerwatwy; klasa 10.

## AMOR

**114810** 1996 11 15 Bartol Bogdan Zakład Produkcji i Handlu BARTEX. Nowy Tomyśl, (PL). **Towary:** napoje alkoholowe (z wyjątkiem piwa); klasa 33.

FART

**114811** 1996 08 26 Cukrownia Strzyżów S.A.. Strzyżów, (PL). **Towary i usługi:** cukier, melasa; pasza dla zwierząt, maku-chy, wysłodziny; usługi transportowe, pakowanie produktów, magazynowanie, spedycja, wyładunek; klasy: 30, 31 i 39.



CFE: 16.1,26.1,27.5,29.1

Kolory znaku: niebieski, czerwony, czarny

**114812** 1996 11 15 Bartol Bogdan Zakład Produkcji i Handlu BARTEX. Nowy Tomyśl, (PL). **Towary:** napoje alkoholowe (z wyjątkiem piwa); klasa 33.

DUO

**114813** 1994 03 11 FERROPOL Polsko-Brytyjska Spółka z o. o.. Gliwice, (PL). **Towary:** pręty stalowe; klasa 6.

# FERROPOL

CFE: 27.5, 29.1

Kolory znaku: czarny, czerwony, biały

**114814** 1996 09 24 Żochowski Mirosław PPHU " agd ". Wrocław, (PL). **Towary:** torby do pakowania z papieru lub tworzyw sztucznych, torby na śmieci z papieru lub tworzyw sztucznych w tym woreczki do odkurzaczy, materiały filtracyjne w tym filtry papierowe do kawy i filtry do okapów kuchennych, druki, koperty i papier listowy; pochłaniacze okapów kuchennych; klasy: 16 i 21.

FILTER CLEAN-GWARANCJA JAKOŚCI

**114815** 1996 08 27 The Gillette Company. Boston, (US). **Towary:** ostrza i nożyki do golenia, przyrządy do golenia, dozowniki, kasetki i wkładki zawierające ostrza, części i osprzęt do w/w towarów, narzędzia i przyrządy ręczne, wyroby nożownicze i sztucce; klasa 8.

LUBRASTRIP

**114816** 1996 08 27 Societe Nationale D'Exploitation Industrielle Des Tabacs et Allumettes S.A.. Paryż, (FR). **Towary:** tytoń, papierosy, cygara, artykuły dla palaczy, zapalki; klasa 34.

ROYALE

**114817** 1996 08 27 Kruger GmbH & Co.KG. Bergisch Gladbach, (DE). **Towary:** czekolada, wyroby czekoladowe, słodczyce i wyroby cukiernicze, cukierki; klasa 30.

MINI MINTS

**114818** 1996 08 27 Sankyo Diamond Industrial Europe B.V.. Neede, (NL). **Towary:** piły diamentowe (części maszyn); piły diamentowe (części narzędzi); klasy: 7 i 8.



CFE: 26.4, 27.5

**114819** 1996 08 27 Sankyo Diamond Industrial Europe B.V.. Neede, (NL). **Towary:** piły diamentowe (części maszyn); piły diamentowe (części narzędzi); klasy: 7 i 8.

SANKYO

**114820** 1996 07 10 Urbańska Genowefa Marianna, Urbański Dariusz ABW S.C.. Warszawa, (PL). **Towary i usługi:** czasopisma, dzienniki, książki, katalogi z zakresu turystyki i rekreacji; usługi reklamowe na rzecz osób trzecich; usługi z zakresu informacji o działalności gospodarczej, w tym opracowywania informacji, usługi z zakresu informacji turystycznej, usługi wydawnicze, usługi z zakresu doradztwa budowlanego oraz projektowania w dziedzinie architektury, budownictwa, wyposażenia wnętrz oraz prac remontowo-budowlanych; usługi z zakresu doradztwa turystycznego oraz projektowania w dziedzinie informatorów o rekreacji i turystyce. klasy: 16, 35, 39, 41 i 42.



CFE: 1.17,26.5,27.5,29.1

Kolory znaku: biały, niebieski

**114821** 1995 05 19 Lipski Zbigniew, Lipski Maciej DECORUM Powłoki Dekoracyjne na Metalach S.C.. Warszawa, (PL). **Usługi:** powlekanie galwaniczne, posrebrzanie, złocenie; klasa 40.

# DECORUM

CFE: 27.5, 29.1

Kolory znaku: czarny, złoty

**114822** 1996 10 21 Energetyka Poznańska, Biuro Handlowo Usługowe Spółka z o.o.. Poznań, (PL). **Towary:** przewody elektryczne, kable elektryczne, osprzęt do instalacji elektrycznych wewnętrznych, osprzęt do linii elektroenergetycznych napowietrznych i kablowych, rozdzielnie i rozdzielnice elektryczne, stacje elektroenergetyczne; latarnie oświetleniowe, żarówki, świetlówki, lampy sodowe, lampy halogenowe, lampy laserowe, lampy rtęciowe; prefabrykowane materiały betonowe dla potrzeb energetyki, zwłaszcza słupy i żerdzie elektroenergetyczne; klasy: 9, 11 i 19.



CFE: 24.15, 26.4, 27.5, 29.1

Kolory znaku: czarny, ciemnoniebieski, biały, złoty

**114823** 1994 10 26 Vent-Axia Limited a British Company ; Londyn, (GB). **Towary:** aparaty i urządzenia do wentylacji, urządzenia klimatyzacyjne, dmuchawy oraz oprzyrządowanie do nich, urządzenia do poruszania powietrza, urządzenia i instalacje do suszenia; klasa 11.

## VENT-AXIA

**114824** 1994 05 11 ZETO Przedsiębiorstwo Usługowo Handlowe S.A. w Poznaniu. Poznań, (PL). **Towary i usługi:** urządzenia i przyrządy pomiarowe, sygnalizacyjne, kontrolne, urządzenia do nagrywania, transmisji, magnetyczne nośniki danych, maszyny liczące, kasy fiskalne, sprzęt przetwarzający dane, komputery, czytniki, dalekopisy, drukarki komputerowe, interkomunikacja, programy komputerowe, instrumenty magnetyczne, maszyny księgujące, mikroprocesory, optyczne nośniki informacji, sterowniki, przyrządy sygnalizacyjne, alarmy antywłamaniowe, alarmy dźwiękowe, karty magnetyczne, obwody drukowane, pamięci komputerowe; powielanie dokumentów, dystrybucja materiałów reklamowych, reklamowanie; prowadzenie działalności usługowej w zakresie: rachunkowość, prowadzenie ksiąg, służba informacyjna, tworzenie nośników informacji tzn. tworzenie zapisów na magnetycznych nośnikach informacji takich jak: dyskietka, CD, taśma magnetyczna; doradztwo w zakresie organizowania i kierowania działalnością gospodarczą, zarządzanie zbiorami informacyjnymi, usługi polegające na rejestrowaniu, sprządzaniu odpisów, składaniu, kompilacji, transmisji lub systematyzacji pisanych informacji, badanie opinii, badanie rynku, badania w działalności gospodarczej, doradztwo handlowe; analizy finansowe; składowanie i przechowywanie towarów, spedycja; nauczanie, organizacja szkoleń, usługi związane z wszelkimi formami edukacji ludzi w zakresie informatycznym oraz zawodowym w dziedzinie informatyki i księgowości; projektowanie, projektowanie systemów informatycznych, programowanie, programowanie w zakresie wdrażania i eksploataowania systemów informacyjnych i informatycznych w zakresie ubezpieczeń społecznych, rozliczenia abonentów telekomunikacji, ewidencji w podmiotach gospodarczych tj.: systemów kardowo-płacowych, materiałowych, finansowo-księgowych obrotu towarowego; doradztwo informatyczne w zakresie budowy i konserwacji systemów informatycznych oraz sprzętu informatycznego, programowanie komputerów, tłumaczenia, usługi inżynierskie w zakresie ocen, opinii budowlanych; klasy: 9, 35, 36, 39, 41 i 42.



CFE: 26.1, 26.13, 27.5, 29.1

Kolory znaku: czerwony, czarny

**114825** 1996 10 16 DIAM Spółka z o. o.. Wrocław, (PL). Usługi: usługi w zakresie: reklamy osób trzecich, badania rynku, dekoracji lokali, doradztwa w zakresie prowadzenia działalności gospodarczej; opracowywanie reklamy jak: prasowej, radiowej, telewizyjnej, plakatowej, kierowanej, ulotkowej i multimedialnej; prowadzenie kampanii reklamowych; powielania dokumentów; rozpowszechniania materiałów reklamowych; organizacji wystaw i pokazów towarów, poradnictwa w zakresie marketingu i reklamy; informacji handlowej; wypożyczanie materiałów reklamowych; klasa 35.



CFE: 2.9, 26.3, 27.5

**114826** 1996 01 18 BIOFARM Przedsiębiorstwo Produkcji Handlowo Usługowe Spółka z o. o.. Poznań, (PL). **Towary:** produkty farmaceutyczne, środki sanitarne: materiały opatrunkowe, plastry, podpaski higieniczne, środki odkażające, żywność dla niemowląt, substancje dietetyczne dla celów leczniczych, produkty weterynaryjne: środki przeciwinsektowe dla psów, środki do mycia o działaniu leczniczym dla zwierząt, leki do celów weterynaryjnych; klasa 5.

## HISTAMIZOLE

**114827** 1995 07 25 Granite Cosmetics Limited ; Londyn, (GB). **Towary:** męskie i damskie kosmetyki, włączając perfumy, mydła, talk, płyny i olejki do kąpieli oraz pianki i żele do golenia, woda kolońska i preparaty w sprayu; klasa 3.

## GRANITE

**114828** 1996 04 29 Pierwsz. 1996 01 19 (US). IKON BRANDS, INC.. Wilmington, (US). **Usługi:** usługi pośrednictwa pracy w zakresie czasowego zatrudnienia i usługi dotyczące zawierania umów na zlecenie w ramach czasowego zatrudnienia, świadczenie podstawowych usług biurowych; usługi konserwacyjne wyposażenia biurowego świadczone na rzecz osób trzecich; usługi dystrybucyjne w zakresie wyposażenia biurowego używanego do kopiowania, drukowania, obrazowania fotograficznego i transmisji faksymilowych, usługi dystrybucyjne w zakresie wyposażenia biurowego, zwłaszcza sprzętu komputerowego i programów komputerowych oraz urządzeń telekomunikacyjnych; usługi konsultacyjne w zakresie tworzenia sieci komputerowych; klasy: 35, 37, 39 i 42.

## IKON OFFICE SOLUTIONS

**114829** 1996 04 30 Pedro Kaffee GmbH ; Hamburg, (DE). **Towary:** kawa, ekstrakty kawy, namiastki kawy, herbata, kakao, wyroby czekoladowe, ciastka, wyroby cukiernicze; klasa 30.



CFE: 2.1, 9.7, 26.1, 26.4, 29.1

Kolory znaku: biały, czerwony, złoty, brązowy

**114830** 199602 15 SOLMAR Spółka z o.o.. Rusko, (PL). **Towary:** filety rybne; flaki rybne; kawior; klej rybi do środków spożywczych; nieżywe: homary, krewetki, małże, ostrygi, ryby; pasztet z wątróbek rybnych; pickle; potrawy na bazie ryb; ryby konserwowane, wyciągi z wodorostów do celów spożywczych; ikra rybia; żywe: homary, langusty, małże, ostrygi, ryby; ości mątwy dla ptactwa; pokarm dla zwierząt z odpadów ryb; przynęty żywe dla wędkarzy; wodorosty spożywcze dla ludzi i zwierząt; klasy: 29 i 31.



CFE: 3.9, 26.1, 27.5, 29.1

Kolory znaku: złoty, czerwony, niebieski, biały

**114831** 1996 10 04 Ragus Dariusz East-West Express Holding. Warszawa, (PL). Towary: pontony; artykuły papiernicze, artykuły piśmiennicze, artykuły szkolne; tornistry; materace powietrzne plażowe; gry i zabawki dla dzieci, artykuły gimnastyczne i sportowe, nadmuchiwany sprzęt plażowy; klasy: 12, 16, 18, 20 i 28.

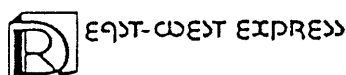

CFE: 26.4, 27.5

**114832** 1996 07 26 N.P.PHARMA Spółka z o.o.. Ostrów Mazowiecka, (PL). **Towary:** produkty kosmetyczne; produkty farmaceutyczne; wyroby pszczelarskie; napoje bezalkoholowe; klasy: 3, 5, 30 i 32.

APIPLANT

**114833** 1996 07 26 N.P.PHARMA Spółka z o.o.. Ostrów Mazowiecka, (PL). Towary: produkty kosmetyczne; produkty farmaceutyczne; wyroby pszczelarskie; napoje bezalkoholowe; klasy: 3, 5, 30 i 32.

BRONCHOPLANT

**114834** 1996 10 03 Parfums Christian Dior. Paryż, (FR). Towary: mydła, perfumy, olejki eteryczne, kosmetyki, płyny do włosów, środki do czyszczenia zębów; klasa 3.

ETHIQUE

**114835** 1996 10 03 Abbott Laboratories. Abbott Park, (US). Towary: urządzenia i instrumenty chirurgiczne, medyczne, odontologiczne i weterynaryjne; klasa 10.

CARPUJECT

**114836** 1996 10 03 SANOFI. Paryż, (FR). Towary: produkty farmaceutyczne; klasa 5.

PARKINYL

**114837** 1996 10 03 Europcar International. Montigny Le Bretonneux, (FR). Usługi: usługi magazynowania, wynajem pojazdów transportowych, usługi transportowe, usługi w zakresie przewożenia osób i towarów, wynajem pojazdów; klasa 39.



CFE: 26.4, 27.5, 29.1

Kolory znaku: biały, zielony

**114838** 1996 10 02 Pierwsz. 1996 04 11 (SE). Chematur Engineering AB. Karlskoga, (SE). Towary: instalacje oczyszczania ścieków, urządzenia i sprzęt do zasilania wodą i do celów sanitarnych; klasa 11.

AQUA CRITOX

**114839** 1996 10 03 Bayer AG. Leverkusen, (DE). Towary: produkty farmaceutyczne; klasa 5.

RANTU DIL

CFE: 27.5

**114840** 1996 10 02 The Prudential Insurance Company of America. Newark, (US). **Usługi:** usługi ubezpieczeniowe, usługi finansowe i brokerskie; klasa 36.

LE ROCHER

**114841** 1996 10 02 Centralny Ośrodek Badawczo-Rozwojowy Przemysłu Izolacji Budowlanej. Katowice, (PL). Towary: bitumiczne produkty dla budownictwa; klasa 19.

CARBITEX

**114842** 1996 10 02 Centralny Ośrodek Badawczo-Rozwojowy Przemysłu Izolacji Budowlanej. Katowice, (PL). Towary: materiały izolacyjne: **asfaltowo-polimerowe** izolacje rolowe; bitumiczne produkty dla budownictwa; klasy: 17 i 19.

CARBIROL

**114843** 1996 10 02 Centralny Ośrodek Badawczo-Rozwojowy Przemysłu Izolacji Budowlanej. Katowice, (PL). Towary: bitumiczne produkty dla budownictwa; klasa 19.

EMASBIT

**114844** 1996 10 02 Centralny Ośrodek Badawczo-Rozwojowy Przemysłu Izolacji Budowlanej. Katowice, (PL). Towary: bitumiczne produkty dla budownictwa; klasa 19.

DYSPERBIT

**114845** 1996 10 02 Pierwsz. 1996 04 15 (US). Electronic Data Systems Corporation ( a Delaware corporation ). Piano, (US). **Usługi:** usługi konsultacyjne w zakresie biznesu, dotyczące planowania strategicznego, organizacji przedsiębiorstw i procesów operacyjnych; udzielanie konsultacji komputerowych w zakresie integracji systemów komputerowych i zarządzania systemami komputerowymi; klasy: 35 i 42.

COSOURCING

**114846** 1996 10 02 Pharmacia & Upjohn AB. Sztokholm, (SE). Towary: preparaty farmaceutyczne, weterynaryjne i higieniczne, substancje dietetyczne do celów medycznych, żywność dla niemowląt, plastry, materiały opatrunkowe, materiały do plombowania zębów, masa odciskowa do celów dentystycznych, środki dezynfekcyjne, preparaty do zwalczania szkodników, fungicydy, herbicydy; klasa 5.

VAMINOLACT

**114847** 1996 12 18 Janowski Marian, Janowska Stanisława MITMAR S.C. Export-Import. Jeziorko, (PL). Towary i usługi: skóry surowe i wyprawione; mięso ze zwierząt rzeźnych, w tym mięso konserwowane, mięso drobiowe, mleko i przetwory mleczne, jaja, tłuszcze jadalne, w tym oleje jadalne, ryby; zwierzęta żywe, zboże w ziarnach nieprzetworzone, pasze dla zwierząt; pakowanie produktów, składowanie i magazynowanie towarów na rzecz osób trzecich, transport samochodowy na rzecz osób trzecich; klasy: 18, 29, 31 i 39.



CFE: 1.17, 26.4, 27.5, 29.1

Kolory znaku: czerwony, niebieski, biały

**114848** 1995 10 12 Jańczyk Adolf Przedsiębiorstwo Wielobranżowe TO LEK. Bąków, (PL). **Towary i usługi:** papier, wyroby z kartonu nie zawarte w innych klasach, zeszyty, notesy, bloki papierowe, gazety, czasopisma, broszury, książki, kalendarze, prospekty, afisze, plakaty, fotografie, papeteria listowa, druki, w tym także kartki okolicznościowe, zaproszenia, wizytówki, formularze, rachunki, etykiety do opakowań, galanteria papirnicza, w tym albumy, bloczki podklejane, bibuły, blankiety, okładki, osłony, emblematy, kalkomanie, konfetti, naklejki adresowe i ozdobne, taśmy papierowe, zakładki do książek, ozdoby z papieru i kartonu, **artykuły** biurowe nie zawarte w innych klasach, karty do gry, karty do zabawy, opakowania kartonowe i papierowe, folie z tworzywa sztucznego do **pakowania**, opakowania z folii z tworzyw sztucznych, czcionki drukarskie, noże do papieru i kartonu, wycinanki i malowanki; gry planszowe, ozdoby choinkowe nie zawarte w innych klasach, zabawki; usługi agencji reklamowej, w tym produkcja reklam i materiałów reklamowych, plakatów, folderów, dystrybucja materiałów reklamowych, reprodukcja dokumentów, doradztwo handlowe, pośrednictwo handlowe w zakresie kojarzenia kontrahentów; usługi budowlano-remontowe w zakresie budynków, budowli i instalacji, dekoratorstwo wnętrz; usługi wydawnicze; doradztwo prawne, techniczne, usługi poligraficzne; klasy: 16,28,35,37,41 i 42.

# TOLEK

CFE: 27.5, 29.1

Kolory znaku: ciemnopomarańczowy, czarny

**114849** 1995 04 04 Termo-Elterm Spółka z o. o.. Rzeszów, (PL). **Towary i usługi:** armatura regulacyjna i bezpieczeństwa instalacji wodnych i gazowych; armatura regulacyjna i bezpieczeństwa do urządzeń oraz instalacji centralnego ogrzewania; bojler; grzejniki CO; instalacje do dystrybucji wody; naczynia zbiorcze; zbiorniki ciśnieniowe wody; piece i ogrzewacze na paliwa stałe, gazowe, płynne; pompy ciepłe; wymienniki ciepła; węzły ciepłone; kształtki i kanały kominowe; kształtki i urządzenia instalacji klimatyzacji i wentylacji; zasobniki ciepła i pary; usługi w zakresie centralnego ogrzewania /instalowanie i naprawy automatyki sterującej/; usługi w zakresie klimatyzacji /instalowanie i naprawa urządzeń i aparatów/; usługi w zakresie instalacji **wodno-kanalizacyjnych**; usługi budowlane /nadzór nad montażem instalacji/; usługi w zakresie doradztwa instalacyjno-budowlanego; usługi w zakresie projektowania instalacyjno-budowlanego; usługi w zakresie ekspertyz inżynierskich z zakresu instalacyjno-budowlanych; usługi w zakresie opomiarowania CO, instalowania pulpitów sterowniczo-pomiarowych oraz automatyki sterującej; usługi doradztwa w zakresie ochrony środowiska; klasy: 11, 37 i 42.

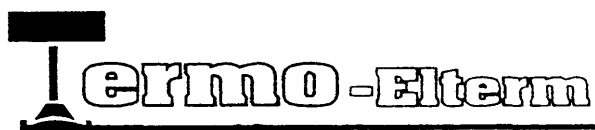

CFE: 27.5, 29.1

Kolory znaku: niebieski, czerwony, biały

**114850** 1996 08 01 Great Plains Software Inc.. Fargo, (US). **Towary i usługi:** sprzęt i oprogramowanie informatyczne, sprzęt i oprogramowanie służące dostępowi do sieci informatycznych, na przykład do sieci Internet; oprogramowanie usług w sieci informatycznej, oprogramowanie wspierające usługi informatyczne, oprogramowanie do szkolenia i konsultingu informatycznego, wydawnictwa dotyczące oprogramowania oraz sprzętu komputerowego; dokumentacje i inne materiały drukowane zawierające informacje z dziedziny oprogramowania oraz sprzętu komputerowego; wymiana informacji - usługi w sieci informatycznej, w sieci Internet; szkolenie w zakresie sprzętu i oprogramowania informatycznego,

usługi informatyczne, konsulting w zakresie sprzętu i oprogramowania informatycznego; klasy: 9, 16, 38, 41 i 42.

DYNAMIC TOOLS

**114851** 1996 08 01 Great Plains Software Inc.. Fargo, (US). **Towary i usługi:** sprzęt i oprogramowanie informatyczne, sprzęt i oprogramowanie służące dostępowi do sieci informatycznych, na przykład do sieci Internet; oprogramowanie usług w sieci informatycznej, oprogramowanie wspierające usługi informatyczne, oprogramowanie do szkolenia i konsultingu informatycznego, wydawnictwa dotyczące oprogramowania oraz sprzętu komputerowego; dokumentacje i inne materiały drukowane zawierające informacje z dziedziny oprogramowania oraz sprzętu komputerowego; wymiana informacji - usługi w sieci informatycznej, w sieci Internet; szkolenie w zakresie sprzętu i oprogramowania informatycznego, usługi informatyczne, konsulting w zakresie sprzętu i oprogramowania informatycznego; klasy: 9, 16, 38, 41 i 42.

SM PROFIT

**114852** 1996 08 01 Great Plains Software Inc.. Fargo, (US). **Towary i usługi:** sprzęt i oprogramowanie informatyczne, sprzęt i oprogramowanie służące dostępowi do sieci informatycznych, na przykład do sieci Internet; oprogramowanie usług w sieci informatycznej, oprogramowanie wspierające usługi informatyczne, oprogramowanie do szkolenia i konsultingu informatycznego; wydawnictwa dotyczące oprogramowania oraz sprzętu komputerowego; dokumentacje i inne materiały drukowane zawierające informacje z dziedziny oprogramowania oraz sprzętu komputerowego; wymiana informacji usługi w sieci informatycznej, w sieci Internet; szkolenie w zakresie sprzętu i oprogramowania informatycznego, usługi informatyczne, konsulting w zakresie sprzętu i oprogramowania informatycznego; klasy: 9, 16, 38, 41 i 42.

DEXTERITY

**114853** 1996 07 31 Wieczorek Jadwiga Przedsiębiorstwo Handlowo Usługowe Agencja Wycieczkowa EKO-TOUR. Katowice, (PL). **Usługi:** pośrednictwo handlowe polegające na kojarzeniu kontrahentów; wypoczynek - usługi związane z organizacją wypoczynku dla osób trzecich; agencja zakwaterowań - rezerwacje hotelowe, rezerwacje pensjonatów; klasy: 35, 41 i 42.



CFE: 1.5,24.15,26.4,27.5,29.1

Kolory znaku: fioletowo-granatowy, biały, czerwony, niebieski

**114854** 1996 08 22 Alain Antoine Meilland. Antibes, (FR). Michele Francois, Paule Meilland-Richardier. Tassin La Demi Lune, (FR). **Towary:** **warzywa**, rośliny okopowe, zboża, rośliny pastewne, zioła ogrodowe, rośliny ozdobne, iglaste, liściaste, jednoroczne, wieloletnie; owoce świeże, cytrusowe, jagodowe, pestkowe; cebulki kwiatowe, **nasiona**, sadzonki roślin; drzewka, krzewy, rośliny ozdobne, krzewy użytkowe; kwiaty naturalne; nasiona jadalne, orzechy, migdały, ziarno kakaowe, trufle, kasztany; korzenie spożywcze; grzyby i grzybnie; drewno nieobrobione, darń naturalna, maty słomiane, produkty na ściółkę, kora i korek jako surowiec; owoce morza, skorupiaki, wodorosty spożywcze dla ludzi i zwierząt; zwierzęta żywe, ikra ryb; produkty do hodowli zwierząt; pasze dla zwierząt i dodatki do pasz; środki spożyw-



cze dla psów, kotów, ptaków oraz innych zwierząt domowych i hodowlanych; klasa 31.

EDEN ROSE

**114855** 1996 10 01 Sipowicz Roland, Cichocka Grażyna ABACOSUN S.C., Gdynia, (PL). **Towary i usługi:** kosmetyki, preparaty kosmetyczne, wyroby perfumeryjne, ekstrakty zapachowe, preparaty do golenia i depilacji, depilatory, preparaty do kąpieli, kosmetyki i preparaty kosmetyczne do **odchudzania**, lakiery do paznokci, lakiery do włosów, **lotony** do celów kosmetycznych, mydła, olejki kosmetyczne, maseczki kosmetyczne, maści do celów **kosmetycznych**, pasty i płyny do zębów, sztuczne paznokcie, sole kąpielowe, środki toaletowe, preparaty do opalania; balsamy, błota i sole do kąpieli, błota lecznicze, preparaty do celów medycznych, substancje dietetyczne do celów medycznych, preparaty terapeutyczne do kąpieli, preparaty medyczne do odchudzania, preparaty witaminowe, preparaty farmaceutyczne do pielęgnacji skóry; cząski do obcinania paznokci, cząski do skórek, przybory do depilacji, gilotynki do paznokci, zestawy do golenia, zestawy do manicure, maszyny do golenia elektryczne, zestawy do pedicure, polerki do paznokci; płyty fonograficzne, dyski kompaktowe, kasety magnetofonowe, kasety video; baseny do celów leczniczych, przyrządy do fizykoterapii, urządzenia lecznicze do gimnastyki, lampy do celów leczniczych, aparaty i przyrządy do masażu, aparaty wibracyjne do masażu, kabiny natryskowe, kabiny do łaźni tureckich, urządzenia do kąpieli, urządzenia do opalania, poduszki elektryczne, przyrządy do rehabilitacji, sauny, wanny, wykładziny łaźniowe, suszarki łaźniowe; albumy, almanachy, atlasy, artykuły biurowe blankiety, broszury, chorągiewki papierowe, czasopisma, diagramy, etykiety papierowe, formularze, fotografie, gazety, grafiki, materiały introligatorskie, kalendarze, wyroby z kartonu, karty pocztowe, katalogi, koperty, książki, litografie, mapy, malarstwo, materiały do nauczania, notesy, obwoluty, papier, opakowania z papieru, artykuły papiernicze, periodyki, pieczęcie, plany, podręczniki, portrety, prospekty, przybory do pisania, publikacje drukowane, reprodukcje, rysunki, zeszyty, znaczki pocztowe, kartki okolicznościowe; berety, bielizna osobista, bluzy, bluzki, bielizna przeciwpotowa, buty, buty narciarskie, buty piłkarskie, czapki, dziewiarstwo, futra, fartuchy, ubrania, obuwie gimnastyczne i sportowe, getry, kalosze, kamizelki, kapelusze, czapki kąpielowe, kostiumy, kąpielówki i płaszcze kąpielowe, kombinezony, **konfekcja**, koszule, krawaty, mundury, odzież i artykuły odzieżowe, odzież wodoodporna, opaski na głowę, pantofle, paski, pończochy, rajstopy, rękawice, skarpety, szaliki; baseny kąpielowe, przyrządy gimnastyczne, hantle, przyrządy kulturystyczne, rowery stacjonarne, siłownie, materace i poduszki gimnastyczne, artykuły sportowe, deski surfingowe, deskorolki, bilard, stoły bilardowe, stoły do tenisa, dyski sportowe, gry, gry automatyczne, gry elektroniczne, huśtawki, kije bilardowe, kije golfowe, kije hokejowe, klocki, kręgle, zabawki, kule do gier, lalki, latawce, lotnie, лыżwy, łuki, narty, narty wodne, narty surfingowe, ochraniacze dla sportowca, piłki, ozdoby choinkowe, żaglówki, akcesoria do gier; agencje modeli do pozowania, **impresaria** artystyczne, dystrybucja gazet, **edukacja**, nauczanie, montaż programów radiowych i telewizyjnych, produkcja filmów, produkcja nagrań dźwiękowych, publikowanie książek, rozrywka, studia filmowe i nagrania, produkcja widowisk, kultura **fizyczna**, nauka gimnastyki, kursy i zajęcia sportowe; fizykoterapia, masaż, łaźnie tureckie, usługi fryzjerskie, salony piękności, rekonwalescencja, usługi kosmetyczne, usługi odnowy biologicznej, solaria, odchudzanie, usługi gastronomiczne; klasy: 3, 5, 8, 9, 10, 11, 16, 25, 28, 41 i 42.



CFE: 1.3, 26.11, 27.5, 29.1

Kolory znaku: biały, niebieski, pomarańczowy

**114856** 1996 06 03 Chłodnia w Częstochowie Spółka z o.o., Częstochowa, (PL). **Towary:** mrożone owoce, mrożone warzywa, mrożonki mięsne, mrożone ryby, sałatki warzywne, masło, pierogi, pyzy; klasa 29.

KALIF

**114857** 1996 05 31 Prus Władysław **animar**, Pieńsk, (PL). **Towary:** elektryczne artykuły gospodarstwa domowego nie zawarte w innych klasach; klasa 7.



CFE: 26.1, 26.4, 26.7, 27.5, 29.1

Kolory znaku: czerwony, niebieski

**114858** 1996 07 04 Grygoruk Mikołaj Przedsiębiorstwo Budowlano-Handlowe MODERN-REM, Białystok, (PL). **Usługi:** usługi budowlano remontowe w zakresie budynków, usługi stolarskie, usługi instalatorskie centralnego **ogrzewania**, usługi wodno-kanalizacyjne, usługi w zakresie wykonywania robót drogowych, usługi w zakresie wykonywania parkingów; klasa 37.

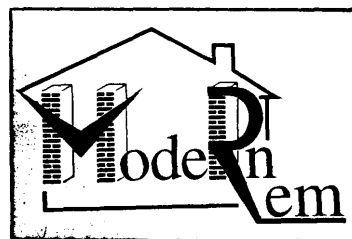

CFE: 7.1, 7.15, 27.5, 29.1

**114859** 1994 01 24 Przedsiębiorstwo Produkcyjno-Montażowe ELEKTROMONTAŻ WARSZAWA Spółka Akcyjna, Warszawa, (PL). **Towary i usługi:** budowlane materiały metalowe, metalowe konstrukcje budowlane, przewody nieelektryczne, wyroby metalowe; maszyny do prac elektrycznych, energetycznych, silniki, obrabiarki; urządzenia i przyrządy do prac naukowo-badawczych w laboratoriach, elektryczne urządzenia rozdzielcze wysokiego i niskiego napięcia, baterie kondensatorów elektrycznych, elektryczne urządzenia sterownicze, sygnalizacyjne, kontrolne, pomiarowe, urządzenia i materiały do robót elektrycznych; urządzenia do oświetlenia i ogrzewania; materiały izolacyjne, rury niemetalowe, materiały uszczelniające; usługi w zakresie robót elektromontażowych, konserwacyjnych instalacji i urządzeń elektrycznych, pośrednictwo w pracach budowlano-montażowych i instalacyjnych; usługi transportowe na rzecz osób trzecich, wynajem sprzętu, środków transportu; usługi w zakresie projektowania urządzeń i instalacji elektrycznych, usługi w zakresie prac laboratoryjnych, budowlanych, energetycznych; klasy: 6, 7, 9, 11, 17, 37, 39 i 42.



CFE: 26.3, 27.5, 29.1

Kolory znaku: niebieski, biały

**114860** 1995 07 01 ORBIS Spółka Akcyjna. Warszawa, (PL).  
**Usługi:** usługi hotelowe, czynności i usługi związane z zakwaterowaniem, podawaniem potraw i napojów; klasa 42.



CFE:24.9, 26.4, 27.5, 29.1

Kolor znaku: niebieski i jego odcienie

**114861** 1995 07 01 ORBIS Spółka Akcyjna. Warszawa, (PL).  
**Usługi:** usługi hotelowe, czynności i usługi związane z zakwaterowaniem, podawaniem potraw i napojów; klasa 42.



CFE: 25.1, 27.5

**114862** 1996 12 09 Svalöf Weibull AB. Svalöv, (SE). **Towary:** produkty rolne, ogrodnicze i leśne oraz zboża, cebulki i bulwy, nasiona, naturalne rośliny i kwiaty; klasa 31.



CFE: 27.5

**114863** 1997 02 21 ALTOM Centrum Hurtowe AGD, Walde-  
mar Żurowski. Gniezno, (PL). **Towary:** przybory kuchenne i gospodarstwa domowego wykonane nie z metali szlachetnych, sitka, wyroby ze szkła użytkowego i ozdobnego, ceramiki i fajansu, deski do prasowania i krojenia, garnki, czajniki nieelektryczne, rondle, patery, patelnie, serwisy do kawy, serwisy obiadowe, zastawa stołowa, kubki, szklanki, kieliszki, imbryki nieelektryczne, termosy, otwieracze do butelek, karafki, formy i foremki do ciast, dzbanki, doniczki ręczne urządzenia do siekania, mielenia i prasowania, szczotki do zmiatania, mycia i szorowania, ścierki, ściereczki, gąbki, zmiotki, szufelki, wiadra; klasa 21.

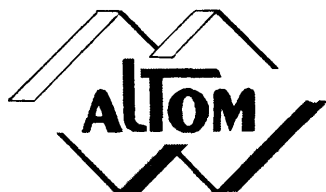

CFE: 26.3, 27.5, 29.1

Kolory znaku: czarny, żółty, czerwony

**114864** 1995 11 30 ELEKTRO-TRADING Spółka z o. o.  
Gliwice, (PL). **Towary i usługi:** sterowania do obrabiarek, obrabiarki i maszyny i do obróbki metali, drewna, szkła, kamienia, mas plastycznych, tworzyw sztucznych; zespoły automatyki, elektroniki przemysłowej - sondy, czujniki, przetworniki, regulatory, programatory, sterowniki, regulatory mocy, napędy prądu zmiennego,

napędy prądu stałego, układy zabezpieczające i alarmowe; remonty i naprawy urządzeń automatyki przemysłowej, montaż komplet-  
nych szaf sterowniczych, naprawy zespołów elektroniki i automatyki przemysłowej, modernizacja urządzeń automatyki i elektroniki przemysłowej- wymiana podzespołów, zmiana oprogramowania i dodanie nowych funkcji; klasy: 7, 9 i 37.



CFE: 27.5

**114865** 1995 11 30 ELEKTRO-TRADING Spółka z o. o.  
Gliwice, (PL). **Towary i usługi:** sterowania do obrabiarek, obrabiarki i maszyny i do obróbki metali, drewna, szkła, kamienia, mas plastycznych, tworzyw sztucznych; zespoły automatyki, elektroniki przemysłowej - sondy, czujniki, przetworniki, regulatory, programatory, sterowniki, regulatory mocy, napędy prądu zmiennego, napędy prądu stałego, układy zabezpieczające i alarmowe; remonty i naprawy urządzeń automatyki przemysłowej, montaż komplet-  
nych szaf sterowniczych, naprawy zespołów elektroniki przemysłowej, modernizacja urządzeń automatyki i elektroniki przemysłowej- wymiana podzespołów, zmiana oprogramowania i dodanie nowych funkcji; klasy: 7, 9 i 37.

ELEKTRO-TRADING

**114866** 1995 08 29 Donesz-Piwowarczyk Izabela, Żukowski Adam RAPORT S.C.. Wrocław, (PL). **Towary:** kosmetyki damskie i męskie, perfumy, wody kolońskie, lakiery do paznokci, szampony, mydła toaletowe; biżuteria naturalna i sztuczna, spinki i szpilki ozdobne, zapinki do krawatów, broszki, korale, breloczki, kamienie szlachetne i półszlachetne; galanteria skórzana i z tworzyw sztucznych: torebki, torby, walizki, portmonetki, portfele, etui, parasolki; konfekcja damska, męska i dziecięca, bielizna damska, męska i dziecięca, obuwie męskie, damskie i dziecięce, obuwie sportowe, dodatki do ubiorów; paski, krawaty, muszki, zaboty, nakrycia głowy, apaszki, szaliki, skarpety, rajstopy, pończochy; klasy: 3, 14, 18 i 25.

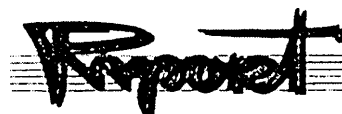

CFE: 27.5

**114867** 1997 01 14 Lachowski Jan Przedsiębiorstwo Wielo-  
branżowe ART-BUD. Bydgoszcz, (PL). **Towary i usługi:** aparaty oświetleniowe, grzewcze, do wytwarzania pary, do gotowania i pieczenia, chłodnicze, do suszenia, urządzenia wentylacyjne, wodociągowe, instalacje sanitarne; materiały budowlane niemetalowe, rury kamionkowe i cementowe, materiały do budowy dróg, asfalt, smoła i bitumy, domy przenośne, pomniki kamienne; meble, lustra, ramy do obrazów, wyroby z drewna, korka, trzciny, sitowia, wikliny, rogu, kości, kości słoniowej, fiszbinu, szylkretu, bursztynu, masy perłowej, pianki morskiej, celulozy, namiastek tych materiałów lub z masy plastycznej; usługi budowlano-remontowe w zakresie budynków i budowli, dekoratorstwo wnętrz, naprawa elektronicznego sprzętu przeciwwłamaniowego; usługi poligraficzne, doradztwo techniczne w dziedzinie budownictwa, projektowanie w dziedzinie budownictwa; klasy: 11, 19, 20, 37 i 42.

ART-BUD

**114868** 1995 07 12 KRESTO-POLSKA Spółka z o.o.. Skier-  
niewice, (PL). **Towary i usługi:** suszone owoce strączkowe, owoce suszone i jarzyny, tłuszcze i oleje jadalne, olej słonecznikowy,

olej z oliwek jadalnych, olej sezamowy, orzechy: orzechy kokosowe suszone, orzechy spreparowane, orzeszki arachidowe preparowane, kokos, rodzynki, migdały przerobione, owoce, owoce smażone, owoce smażone w cukrze, pulpa owocowa, sałatki owocowe, sałatki warzywne, soczewica konserwowana (**warzywa**), soki warzywne do przyrządzania potraw; ryż i potrawy z ryżu, preparaty mączne i zbożowe, owies jako kasza, owies produkty spożywcze, jęczmień luskany, kasze spożywcze, preparaty zbożowe w postaci płatków, grysiku, krupy i śrutu, szczególnie płatki owsiane, płatki zbożowe, potrawy na bazie mąki, dodatki do zup, przyprawy, pieprz, cynamon, imbir, goździki, ziele angielskie, sosy z wyjątkiem sosów do sałatek; produkty rolne (nie ujęte w innych klasach wyłączając kartofle, ogórki i oliwę) nasiona nie ujęte w innych klasach, karma, słód, ziarno zbożowe, gryka, orkisz, proso, zboża lnu, ziarno dyni, kukurydza, mak, sezam, ziarno słonecznikowe, orzechy, orzechy włoskie i laskowe, migdały, pistacje, orzeszki ziemne, orzechy kokosowe, otręby; doradztwo w zakresie przetwórstwa i konserwowania produktów żywnościowych; klasy: 29,30,31 i 42.

# KRESTO

*Jakość, którą widać!*

CFE: 27.5,29.1

Kolory znaku: czerwony, czarny, niebieski

**114869** 1995 08 23 DOMIK Spółka z o.o.. Bydgoszcz, (PL). **Towary i usługi:** tworzywa sztuczne w stanie surowym; sztucze; przyrządy elektryczne, pomiarowe, aparaty i przyrządy dydaktyczne, do nauczania, meble i stojaki laboratoryjne; aparaty do gotowania, chłodzenia, suszenia; zegary; z tworzyw sztucznych: folie do pakowania i opakowań, torby do pakowania, produkty z tworzyw sztucznych do wytwarzania gotowych towarów, wyroby z tworzyw sztucznych w stanie półprzetworzonym, materiały do uszczelniania, izolowania, giętkie rurki tworzywowe, uszczelki; materiały budowlane i wykończeniowe z tworzyw sztucznych; meble, meble metalowe, meble kempingowe; nieelektryczne narzędzia kuchenne, grzebienie, gąbki, materiały szczotkarskie, sprzęt do czyszczenia, wiórki stalowe, szkło surowe lub półprzetworzone, z wyjątkiem szkła budowlanego, naczynia, wyroby ze szkła, porcelany, fajansu, przybory toaletowe, pojemniki dla gospodarstwa domowego; zabawki z tworzyw sztucznych, metalu i drewna, gry planszowe; usługi dotyczące przetwarzania surowców w zakresie tworzyw sztucznych i metali; klasy: 1, 8, 9, 11, 14, 16, 17, 19, 20, 21, 28 i 40.



CFE: 7.1, 27.5, 29.1

Kolory znaku: zielony i jego odcienie, czerwony, biały, czarny

**114870** 1995 08 29 NAFTOBUDOWA S. A.. Kraków, (PL). **Usługi:** doradztwo w zakresie organizowania i kierowania działalnością gospodarczą, doradztwo handlowe, doradztwo w zakresie działalności gospodarczej, rachunkowość, prowadzenie ksiąg; pośrednictwo-agencja kredytowa, bankowa, usługi finansowe - rozliczenia finansowe, zarządzanie finansami; roboty budowlano-montażowe, kompleksowa realizacja - remonty, naprawy, nadzór budowlany, maszyny - urządzenia służące do ochrony środowiska - instalacja, konserwacja i naprawy; nauczanie - szkolenie zawo-

dowe spawaczy, wypoczynek - usługi związane z organizacją; doradztwo prawne, doradztwo budowlane, doradztwo zawodowe, usługi hotelarskie, projektowanie /projekty techniczne/, ekspertyzy inżynierskie; klasy: 35, 36, 37, 41 i 42.



CFE: 27.5,29.1

Kolory znaku: granatowy, złoty

**114871** 1996 08 27 Arnold Palmer Enterprises, Inc.. Cleveland, (US). **Towary:** okulary, okulary przeciwsłoneczne, oprawki do okularów i oprawki do pince-nez; torby, torby podróżne, na zakupy, torebki, tornistry, plecaki, torby plażowe i walizki; odzież, koszule, swetry, garnitury i kostiumy, marynarki, spodnie, bluzki, spódnice, sukienki, płaszcze, odzież przeciwdeszczowa, krawaty, bielizna, pidżamy, szlafroki, szlafroki kąpielowe, skarpetki, nakrycia głowy, kapelusze, czapki, daszki, obuwie, pantofle, buty i kapcie; artykuły sportowe, kije golfowe, piłki golfowe, torby na kije golfowe, przyrządy do umieszczania piłki golfowej i rękawice golfowe; klasy: 9, 18, 25 i 28.

*Arnold Palmer*

CFE: 27.5

**114872** 1996 08 27 Arnold Palmer Enterprises, Inc.. Cleveland, (US). **Towary:** okulary, okulary przeciwsłoneczne, oprawki do okularów i oprawki do pince-nez; torby, torby podróżne, na zakupy, torebki, tornistry, plecaki, torby plażowe i walizki; odzież, koszule, swetry, garnitury i kostiumy, marynarki, spodnie, bluzki, spódnice, sukienki, płaszcze, odzież przeciwdeszczowa, krawaty, bielizna, pidżamy, szlafroki, szlafroki kąpielowe, skarpetki, nakrycia głowy, kapelusze, czapki, daszki, obuwie, pantofle, buty i kapcie; artykuły sportowe, kije golfowe, piłki golfowe, torby na kije golfowe, przyrządy do umieszczania piłki golfowej i rękawice golfowe; klasy: 9, 18, 25 i 28.



CFE: 10.3,29.1

Kolory znaku: biały, złoty, zielony, czarny, czerwony

**114873** 1996 08 05 PolCard Spółka Akcyjna. Warszawa, (PL). **Usługi:** usługi finansowe związane z funkcjonowaniem systemu kart płatniczych wystawionych przez osoby trzecie i przez PolCard w Warszawie, polegające na wydawaniu kart i obsłudze transakcji dokonanych przy ich użyciu; klasa 36.



CFE: 24.5, 26.1, 27.5

**114874** 1996 07 15 NTT-SYSTEM Spółka z o.o. Warszawa, (PL). **Towary i usługi:** komputery, peryferia komputerowe, akcesoria komputerowe, czytniki, drukarki komputerowe, dyski magnetyczne, dyski optyczne, aparatura do przetwarzania informacji, interfejsy, klawiatury komputerowe, modemy, monitory hardware, monitory software, pamięci komputerowe, programy komputerowe, programy komputerowe systemów operacyjnych, oprogramowanie urządzeń elektronicznych, sterowniki informatyczne, przewody elektryczne, złącza i złączki elektryczne, elementy, urządzenia i zestawy **urządzeń** i przyrządy elektroniczne do tworzenia systemów i sieci gromadzących, kontrolujących, przetwarzających, przekazujących i administrujących zasobami informatycznymi i obsługującymi urządzenia wyposażenia biur, części, elementy zespoły i środki transmisji informacji w sieciach komputerowych i telekomunikacyjnych, dyski kompaktowe, sprzęt audio-video, taśmy, płyty CD, kasety, wyroby telekomunikacyjne i radiokomunikacyjne; doradztwo przy organizowaniu działalności gospodarczej, pomoc w prowadzeniu działalności gospodarczej, zarządzanie zbiorami informatycznymi, bazami danych, usługi agencji reklamowej, marketingowej, reklamowanie, przygotowywanie kampanii reklamowych, prowadzenie działań **promocyjno-reklamowych** na zlecenie osób trzecich, rozpowszechnianie materiałów reklamowych, próbek, organizacja pokazów i wystaw, usługi agencji importowo-eksportowej w imieniu osób trzecich, usługi agencji pośrednictwa handlowego powielanie dokumentów; instalowanie, konserwacja i naprawy komputerów, fax-modemów, modemów, sprzętu telekomunikacyjnego i audio-video, instalowanie i konserwacja łączy telekomunikacyjnych z zastosowaniem do komunikacji między komputerami, przyłączanie do sieci komputerowych; usługi magazynowe i składowania towarów, transport, spedycja oraz wszelkie usługi w tym zakresie; prowadzenie kursów, szkoleń, seminariów w zakresie informatyki, doradztwo w zakresie organizowania i kierowania działalnością gospodarczą, w dziedzinie komputeryzacji pracy, obsługi informatycznej, zarządzanie zbiorami informatycznymi, edycja tekstów, publikowanie tekstów, rozpowszechnianie materiałów reklamowych, organizowanie pokazów, wystaw; projektowanie układów i systemów do przetwarzania zasobów informatycznych, projektowanie układów i systemów automatycznego sterowania procesami ciągłymi i dyskretnymi oraz komputerowych systemów przetwarzania, doradztwo, opiniowanie i ekspertyzy, programowanie komputerów, projektowanie oraz wdrażanie w zakresie systemów informatycznych i elektronicznych wykorzystywanych do prowadzenia i zarządzania przedsiębiorstwami; klasy: 9, 35, 37, 39, **41** i 42.

NTT

**114875** 1994 10 27 "Laboratorium Kosmetyczne Dr Irena Eris" Spółka Akcyjna. Piaseczno, (PL). **Towary:** kosmetyki, artykuły perfumeryjne; klasa 3.

DNA

**114876** 1995 08 04 G.R. Lane Health Products Ltd.. Gloucester, (GB). **Towary:** kosmetyki, środki do pielęgnacji ciała, mydła, produkty perfumeryjne i olejki eteryczne, środki do pielęgnacji włosów i zębów; produkty i preparaty farmaceutyczne, lecznicze i higieniczne oraz weterynaryjne, żywność dietetyczna i napoje dla celów leczniczych, pokarm dla niemowląt; klasy: 3 i 5.



CFE: 26.13,27.5

Kolory znaku: czarny, biały

**114877** 1996 06 14 Swedish Match Cigarettes AB. Sztokholm, (SE). **Towary:** tytoń, tytoń do palenia, tabaka, cygara, cyga-

retki, papierosy, bibułka do papierosów, filtry do papierosów, fajki, artykuły dla palaczy, zapalki; klasa 34.

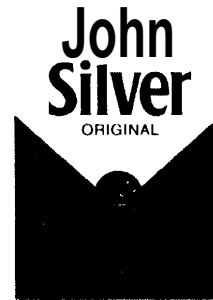

CFE: 20.5, 24.3, 27.5

**114878** 1995 08 04 G.R. Lane Health Products Ltd.. Gloucester, (GB). **Towary:** kosmetyki, środki do pielęgnacji ciała, mydła, produkty perfumeryjne i olejki eteryczne, środki do pielęgnacji włosów i zębów; produkty i preparaty farmaceutyczne, lecznicze i higieniczne oraz weterynaryjne, żywność dietetyczna i napoje dla celów leczniczych, pokarm dla niemowląt; klasy: 3 i 5.

LANES

**114879** 1996 08 01 The Valspar Corporation ( a Delaware corporation ). Minneapolis, (US). **Towary:** farby, bejce i pokosty do okrętów, do celów przemysłowych, stosowane w budownictwie, w obiektach handlowych oraz do pojazdów, powłoki na pojemniki i opakowania na żywność oraz napoje, aerozolewne pojemniki i opakowania, emulsje stosowane jako powłoki i używane do ich wytwarzania; żywice przetworzone stosowane jako powłoki i używane do ich wytwarzania; klasy: 2 i 17.

VALSPAR

**114880** 1996 07 11 Grela Dorota Przedsiębiorstwo Produkcjo-Handlowo-Usługowe MARTEX. Sieradz, (PL). **Towary:** tkaniny, dzianiny; klasa 24.

# Martel

CFE: 27.5

**114881** 1996 08 22 Alain Antoine Meilland. Antibes, (FR). Michele, Francois, Paule Meilland-Richardier. Tassin La Demi Lune, (FR). **Towary:** warzywa, rośliny okopowe, zboża, rośliny pastewne, zioła ogrodowe, rośliny ozdobne, iglaste, liściaste, jednoroczne, wieloletnie; owoce świeże, cytrusowe, jagodowe, pestkowe; cebulki kwiatowe, nasiona, sadzonki roślin, drzewka, krzewy, rośliny ozdobne, krzewy użytkowe; kwiaty naturalne; nasiona jadalne, orzechy, migdały, ziarno kakaowe, trufle, kasztany; korzenie spożywcze; grzyby i grzybnie; drewno nieobrobione, darń naturalna, maty słomiane, produkty na ściółkę, kora i korek jako surowiec; owoce morza, skorupiaki, wodorosty spożywcze dla ludzi i **zwierząt**; zwierzęta żywe, ikra ryb; produkty do hodowli **zwierząt**; pasze dla zwierząt i dodatki do pasz; środki spożywcze dla psów, kotów, ptaków oraz innych zwierząt domowych i hodowlanych; klasa 31.

PAPA MEILLAND

**114882** 1996 08 27 Westag & Getalit AG. Rheda-Wiedenbruck, (DE). **Towary:** deskowanie do betonu, również w postaci płyt; klasa 19.

BETOPLAN

**114883** 1996 08 27 LG Chemical Ltd.. Seul, (KR). **Towary:** pasta do zębów, mydła, szampony, środki do płukania włosów, szampony kąpielowe do ciała, środki detergentowe do zmywania naczyń, detergenty w proszku, środki do utrzymania higieny jamy ustnej, kremy zmywające piankowe, kremy stosowane przy masażu, lotiony do skóry, lotiony nawilżające, środki ściągające do zabiegów kosmetycznych, kremy podkładowe do skóry, puder do twarzy, tusz do rzęs (maskary), cienie do powiek, kredki do brwi, szminki, róż, perfumy, lakier, żel i pianka do włosów; klasa 3.



CFE: 2.9, 26.1, 27.5

**114884** 1996 08 27 Sega Enterprises, Ltd.. Tokio, (JP). **Towary:** urządzenia i przyrządy naukowe, żeglarskie, geodezyjne, elektryczne, fotograficzne, kinematograficzne, optyczne, wagowe, pomiarowe, sygnalizacyjne, kontrolne, do ratowania życia, do celów dydaktycznych, kasy sklepowe, maszyny liczące, urządzenia do gaszenia ognia, aparaty elektroniczne, gry do użytku z odbiornikami telewizyjnymi komputery i komputerowe urządzenia peryferyjne, sprzęt przetwarzający dane i obrazy, oprogramowanie komputerowe, programy komputerowe, programy gier elektronicznych i komputerowych, dyskietki, taśmy i kasety jako nośniki oraz służące do zapisu danych i/lub obrazu, dźwięku i/lub nagrań wideo, maszyny i automaty do gier, w tym gier wideo, domowe urządzenia i aparaty do gier wideo oraz zabaw przystosowane do użytku z odbiornikami telewizyjnymi, automaty do gier i zabaw uruchamiane za pomocą monety, karty lub za pomocą dyskietki, nośniki gier, elektronicznych w tym zasobniki, dyskietki i kasety, nośniki gier komputerowych i gier wideo, w tym zasobniki, dyskietki i kasety, aparaty i urządzenia przetwarzające dane do zarządzania centrami rozrywkowymi, sprzęt do gier komputerowych zawierający urządzenia pamięciowe, urządzenia pamięciowe do oprzyrządowania gier komputerowych, odtwarzacze CD-ROM odbiorniki telewizyjne, urządzenia peryferyjne do użytku z domowymi urządzeniami do gier wideo, części i wyposażenie do wszystkich ww towarów; klasa 9.

**SEGA**  
**Touring Car**  
Championship

CFE: 27.5

**114885** 1996 07 05 Jakubowski Sławomir Wydawnictwo KRESKA. Bydgoszcz, (PL). **Towary i usługi:** bloki techniczne, książki, książki do kolorowania, dzienniki, dzienniczki ucznia, zeszyty, zeszyty do nut, zeszyty do słówek, notesy, szkicowniki, teczki biurowe, karty do gry, papiery samoprzylepne, karty pocztowe, papiery kolorowe, usługi poligraficzne; klasy: 16 i 42.



CFE: 26.4, 26.11, 26.13, 27.5, 29.1

Kolor znaku: niebieski

**114886** 1996 05 31 Małachowski Adam, Małachowska Danuta Pracownia Sprzętu Alpinistycznego "Adam Małachowski". Dębowiec, (PL). **Towary:** śpiwory kempingowe; namioty; bielizna i odzież sportowa, bluzy, kamizelki, kombinezony, koszule, peleryny, rękawice, spodnie, kurtki, spodnie alpinistyczne; klasy: 20, 22 i 25.

# THERMOACTIVE

CFE: 27.5

**114887** 1994 01 31 Polskie Radio S.A.. Warszawa, (PL). **Towary i usługi:** nagrania dźwiękowe i audiowizualne, kasety, płyty, płyty CD; dzienniki, czasopisma, periodyki, prospekty, książki, plakaty, kalendarze; usługi reklamowe z wykorzystaniem wszystkich metod słownych, dźwiękowych oraz technik audiowizualnych; usługi w zakresie przekazywania głosu i obrazu, prowadzenia transmisji, zbierania i przekazywania informacji; usługi w zakresie organizowania, nagrywania, montażu i rozpowszechniania audycji i imprez informacyjnych, muzycznych, rozrywkowych, artystycznych, naukowych, kulturalnych, sportowych, rekreacyjnych, plenerowych, konkursów, pokazów - z wykorzystaniem wszystkich metod słownych, dźwiękowych oraz technik audiowizualnych, usługi wydawnicze; klasy: 9, 16, 35, 38 i 41.

RADIO KONTAKT

**114888** 1996 07 03 Kozek Kazimierz MOTO-HURT Sędziszów. Ropczyce, (PL). **Towary:** przewody ciśnieniowe metalowe, zbiorniki paliwa metalowe do pojazdów samochodowych; alternatory samochodowe, chłodnice do silników, cylindry i tłoki do silników, filtry do silników, gaźniki, głowice cylindrów do silników, iskrowniki zapłonowe, korbowody do silników, łożyska kulkowe, wałeczkowe i ślizgowe, paski klinowe, pierścienie tłokowe, podnośniki samochodowe, pompy paliwa do silników, regulatory ciśnienia i prędkości do silników, rozruszniki silników, świece zapłonowe i żarowe do silników spalinowych, tłumiki do silników, wentylatory do silników, wtryskiwacze do silników, urządzenia zapłonowe do silników spalinowych, akumulatory elektryczne do pojazdów samochodowych, alarmy dźwiękowe, ciśnieniomierze, cewki elektryczne, pompy paliwowe, regulatory napięcia do pojazdów, szybkościomierze, tablice rozdzielcze, wyłączniki elektryczne, urządzenia do ładowania akumulatorów, reflektory do pojazdów samochodowych, sprężarki do pojazdów samochodowych, wały korbowe, amortyzatory samochodowe, alarmy i urządzenia antywłamaniowe do pojazdów, amortyzatory zawieszenia w pojazdach, bagażniki do pojazdów, dętki do opon, drążki skrętne do pojazdów, hamulce do pojazdów, karoserie samochodowe, kierownice pojazdów, kierunkowskazy pojazdów, klaksony pojazdów, klocki hamulcowe do pojazdów, koła, pojazdów, korki wlewu paliwa do pojazdu, lusterka wsteczne, maski silników samochodowych, mechanizmy napędowe pojazdów, obwody hydrauliczne do pojazdów, ogumienie kół pojazdów (opony), okładziny hamulcowe do pojazdów, osie pojazdów, pasy bezpieczeństwa do siedzeń w pojazdach, podwozia i nadwozia pojazdów, pokrowce na siedzenia pojazdów, progi do pojazdów, przyczepy samochodowe, samochody osobowe, silniki napędowe do pojazdów lądowych, skrzynie biegów do pojazdów lądowych, szyby do pojazdów, sprężęła do pojazdów, zderzaki do pojazdów; klasy: 6, 7, 9, 11 i 12.



CFE: 25.7, 27.5

**114889** 1996 07 04 Słowikowska Ewa **BESPOL**. Lublin, (PL). **Usługi:** usługi reklamowe na rzecz osób trzecich; usługi wydawnicze w zakresie publikowania książek oraz tekstów innych niż teksty reklamowe; klasy: 35 i 41.

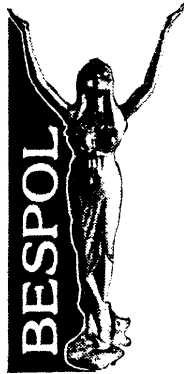

CFE:2.3, 27.5, 29.1

**114890** 1996 07 04 CALIFORNIA FITNESS POLSKA Spółka z o.o.. Warszawa, (PL). **Usługi:** usługi reklamowe i promocyjne w zakresie środków spożywczych i dietetycznych zdrowej żywności, usługi w zakresie odnowy biologicznej; klasy: 35 i 42.

SILVER PALM MANAGER

**114891** 1996 07 04 CALIFORNIA FITNESS POLSKA Spółka z o.o.. Warszawa, (PL). **Usługi:** usługi reklamowe i promocyjne w zakresie środków spożywczych i dietetycznych zdrowej żywności, usługi w zakresie odnowy biologicznej; klasy: 35 i 42.

TRIPLE GOLDEN PALM MANAGER

**114892** 1996 05 31 Ceramika-Końskie Spółka z o.o.. Końskie, (PL). **Towary i usługi:** farby, lakiery; środki do czyszczenia i polerowania; glina, kruszywo, płytki ceramiczne, szkło techniczne; maczyna szklane, wyroby porcelanowe; tapety ściienne nietekstylne; usługi magazynowe; klasy: 2, 3, 19, 21, 27 i 39.

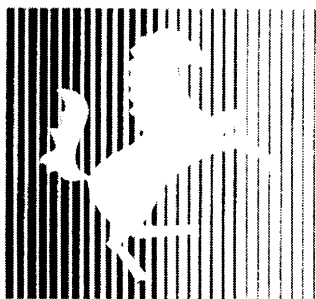

CFE:3.3, 25.7, 26.4, 27.5, 29.1

Kolory znaku: czerwony, biały

**114893** 1996 07 03 Pasłek International Cheese Company Ltd Sery ICC Pasłek Spółka z o.o.. Pasłek, (PL). **Towary i usługi:** żywność dla niemowląt; mleko i wyroby z mleka, sery, homogenizowane artykuły żywnościowe zawarte w tej klasie, sery o obniżonej zawartości tłuszczu, masło o obniżonej zawartości tłuszczu i cholesterolu; usługi w zakresie organizowania wystaw i pokazów degustacyjnych na rzecz osób trzecich; klasy: 5, 29 i 35.

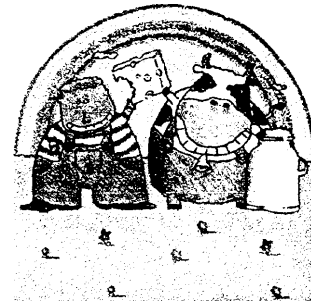

CFE: 1.15,4.2,8.3, 19.1,29.1

**114894** 1996 07 03 Pasłek International Cheese Company Ltd Sery ICC Pasłek Spółka z o.o.. Pasłek, (PL). **Towary i usługi:** żywność dla niemowląt; mleko i wyroby z mleka, sery, homogenizowane artykuły żywnościowe zawarte w tej klasie, sery o obniżonej zawartości tłuszczu, masło o obniżonej zawartości tłuszczu i cholesterolu; usługi w zakresie organizowania wystaw i pokazów degustacyjnych na rzecz osób trzecich; klasy: 5, 29 i 35.

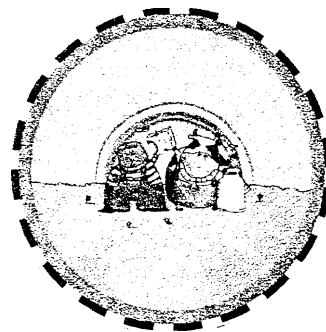

CFE: 1.15,4.2,8.3, 19.1,26.1,29.1

**114895** 1996 07 03 Pasłek International Cheese Company Ltd Sery ICC Pasłek Spółka z o.o.. Pasłek, (PL). **Towary:** mleko i wyroby z mleka, sery, homogenizowane artykuły żywnościowe zawarte w tej klasie, sery o obniżonej zawartości tłuszczu, masło o obniżonej zawartości tłuszczu oraz cholesterolu; klasa 29.

Yes, Ser!

CFE: 24.17, 27.5, 29.1

**114896** 1997 03 27 Przedsiębiorstwo Produkcyjno-Handlowe SELPOL S.A.. Łódź, (PL). **Usługi:** usługi: budowlane, montażowe, remonty i serwis urządzeń elektroenergetycznych dla wszystkich poziomów napięć; budowa i montaż traktów światłowodowych; klasa 37.



CFE: 24.15, 26.4, 27.5, 29.1

Kolory znaku: czerwony, biały, niebieski

**114897** 1996 09 23 Stencel-Rybak Żanetta, Rybak Eugeniusz Zakład Produkcji Odzieży ŻANA. Nowy Dwór Gdański, (PL).

**Towary i usługi:** skóra i imitacje skóry, futra, wyroby rymarskie; odzież z tworzyw naturalnych i sztucznych, zakłady, garsonki, kurtki, futra, sukienki, **bielizna**, nakrycia głowy; usługi w zakresie projektowania odzieży; klasy: 18, 25 i 42.

ŻANA

**114898** 1994 11 03 ELIZABETH Zakład Produkcyjno-Handlowo-Usługowy Spółka Cywilna-Leszczyńska Elżbieta, Żywiol Jerzy. Konin, (PL). **Towary:** suknie ślubne, nakrycia głowy, kapelusze, woalki; klasa 25.



CFE: 5.5, 26.1, 27.5, 29.1

Kolory znaku: żółty, biały

**114899** 1994 11 03 Leszczyńska Elżbieta, Żywiol Jerzy ELIZABETH Zakład Produkcyjno-Handlowo-Usługowy Spółka Cywilna. Konin, (PL). **Towary:** suknie ślubne, nakrycia głowy, kapelusze, woalki; klasa 25.



CFE: 5.5, 26.1, 27.5, 29.1

Kolory znaku: granatowy, żółty

**114900** 1995 08 31 "GLOBEX EXPORT-IMPORT" Jacek Bałuciński. Warszawa, (PL). **Towary i usługi:** rury metalowe, kolumna do rur metalowe, okładziny budowlane metalowe, przewody instalacji wentylacyjnej, wodno-kanalizacyjnej i CO oraz gazowe-metalowe, rynnny metalowe, zaciski do rur metalowe; urządzenia i przyrządy elektroniczne do sterowania i instalacji wodno-kanalizacyjnych, CO, gazowych oraz wentylacyjnych; rury do boilerów CO, zawory kanalizacyjne, elementy grzejne, elementy wentylacyjne, kanalizacyjne, urządzenia i armatura instalacji wodnych, kabiny natryskowe, miski klozetowe, wanny, umywalki, CO i gazowe, piece, podgrzewacze; farby izolacyjne, materiały do izolacji, mieszanki chemiczne do uszczelniania, szczeliwa do połączeń, rury elastyczne niemetalowe, uszczelki i złącza niemetalowe; przewody wodociągowe niemetalowe; usługi instalacyjne oraz remontowo-budowlane w zakresie instalacji wodno-kanalizacyjnych, CO, gazowych, klimatyzacyjnych; projektowanie instalacji wodno-kanalizacyjnych i CO; klasy: 6, 9, 11, 17, 19, 37 i 42.

GLOBEX

**114901** 1995 12 19 ELBUD GDAŃSK HOLDING S. A. Gdańsk, (PL). **Towary i usługi:** metalowe elementy konstrukcyjne; narzędzia ręczne i przyrządy ręczne z napędem elektrycznym, mechanicznym, hydraulicznym i pneumatycznym, młoty wibracyjne, przecinaki; doradztwo w zakresie działalności gospodarczej i zarządzania, prowadzenie agencji zarządzających przedsiębiorstwami, usługi w zakresie przygotowywania terenów pod budowę, wznoszenie kompletnych budowli lub ich części, usługi w zakresie prac budowlanych wykończeniowych w tym prac w zakresie architektury i inżynierii, usługi w zakresie montażu instalacji budowlanych, usługi w zakresie naprawy pojazdów na zlecenie osób trzecich, usługi w zakresie wynajmu sprzętu budowlanego i

burzącego wraz z obsługą **operatorską**; usługi w zakresie przewozu towarów środkami transportu samochodowego, usługi w zakresie przeładunku, **magazynowania**, składowania i przechowywania towarów; usługi w zakresie doradztwa technicznego, badania i analizy technicznej, usługi w zakresie projektowania, budowy, rozbudowy i modernizacji energetycznych linii, stacji i innych urządzeń oraz ich eksploatacji; klasy: 6, 8, 35, 37, 39 i 42.



CFE: 7.15, 16.1, 26.3, 27.5, 29.1

Kolory znaku: biały, żółty, czarny

**114902** 1995 12 20 Wyka Zbigniew Zakład Obuwniczy MATEO. Wysoka, (PL). **Towary:** oleje i tłuszcze do konserwacji **skór**, smary do skór i **obuwia**, woski, środki do butów antypoślizgowe, buty narciarskie, piłkarskie, sznurowane, chodaki (buty), cholewki do obuwia, espadryle (obuwie), pantofle w tym gimnastyczne, kalosze, klapki i pantofle kąpielowe kołce do butów piłkarskich, obcasy i napiętki do butów, obuwie plażowe, sportowe, paski do butów, półbuty, sandały, sport (obuwie-), stalki metalowe do butów, wkładki do obuwia; klasy: 4 i 25.

MATTEO

**114903** 1995 12 19 Viacom International Inc. ; Nowy Jork, (US). **Towary i usługi:** urządzenia do **nagrywania**, transmisji i odtwarzania dźwięku i/lub obrazu; taśmy filmowe i wideo, płyty wideo i nagrane taśmy magnetyczne z dźwiękiem i/lub obrazem; zapisy dźwiękowe; zapisy fonograficzne; fonograficzne płyty i dyski; druki, publikacje periodyczne, książki i gazety; artykuły z papieru, kartonu i tektury, plakaty, afisze, kalendarze, sprzęt dla artystów; przybory do pisania, ołówki, pióra, pędzle malarskie, materiały piśmienne i **papeteria**, bloki papieru listowego, karty z życzeniami, przedruki litograficzne (kalkomania), fotografie, figurynki (statuetki) z papier-mache; zwykle karty do gry; materiały instruktażowe i szkoleniowe, sprzęt biurowy i maszyny do pisania; odzież, nakrycia głowy i obuwie; gry i zabawki; przedmioty do zabawy; bawidełka; lalki; gry wideo i gry planszowe; skomputeryzowany sprzęt rozrywkowy; artykuły sportowe i gimnastyczne; ozdoby choinkowe, wyroby komputerowe, mianowicie kasety z grammi do komputerowych gier wideo i maszyn do gier z wyprowadzeniem wideo oraz materiały instruktażowe sprzedawane jako zestawy kasetowe gier komputerowych, programy gier komputerowych, taśmy gier komputerowych i podręczniki sprzedawane jako zestawy; gry na "CD ROM"-ach, gry z możliwością słyszenia dźwięku; usługi dotyczące nauczania, szkoleń i rozrywki, zwłaszcza przygotowanie programów radiowych i telewizyjnych; produkcja filmów i przedstawień rozrywkowych "na żywo"; produkcja filmów animowanych i przedstawień telewizyjnych; usługi związane z rozrywką **kinową**, **telewizyjną**, pokazami i przedstawieniami rozrywkowymi "na żywo"; usługi związane z produkcją wydawniczą książek, magazynów i periodyków; klasy: 9, 16, 25, 28 i 41.

UNPLUGGED

**114904** 1996 05 23 Mirecki Dariusz COMES. Wrocław, (PL). **Towary:** komputery, peryferyjne urządzenia komputerowe, stacje dysków, dyski, dyskietki, karty komputerowe; klasa 9.

ARISTO

114905 1996 11 21 Lubiewska Alina, Piotrowska Halina, Lewandowicz Włodzimierz AUTO-GLASS S.C.. Poznań, (PL). **Towary:** części zamienne do pojazdów samochodowych; klasa 12.



CFE: 18.1, 26.4, 27.5, 29.1

Kolory znaku: czarny, biały, złoty

114906 1996 11 21 Byczkowski Jan, Byczkowski Zbigniew Szkoła Roślin Ozdobnych i Owocowych. Glinka Duchowna, (PL). **Towary:** drzewa i krzewy iglaste i liściaste, pnącza zwłaszcza powojniki, wiciokrzewy, winobluszcz, kwiaty zwłaszcza róże; klasa 31.



CFE: 5.13, 24.17, 27.5, 29.1

Kolory znaku: biały, zielony

114907 1995 12 14 Dziurła Ryszard, Więcek Marek, Deczyńska-Więcek Anna Przedsiębiorstwo Produkcyjno Handlowe PROGRESS. Ostrzeszów, (PL). **Towary:** fryzury, szpilki do włosów, opaski do włosów, peruki, siatki na włosy, spinki do włosów; klasa 26.



CFE: 26.11, 27.5, 29.1

Kolory znaku: biały, niebieski, jasno niebieski

114908 1996 08 20 HOTEL-CAMPING GALINDIA-MAZURSKI EDEN Maria Kubacka. Uka, (PL). **Usługi:** usługi turystyczne, wypożyczanie sprzętu wodnego; usługi w zakresie organizacji wypoczynku, turystyki i wczasów, organizowanie imprez kulturalno-rozrywkowych; usługi hotelarskie, usługi gastronomiczne, wynajmowanie miejsc na polu campingowo-namiotowym; klasy: 39, 41 i 42.

GALINDIA

114909 1996 08 22 Reemtsma Polska S.A.. Jankowice, (PL). **Towary:** wyroby tytoniowe; klasa 34.

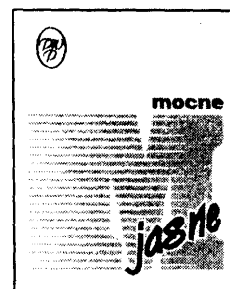

CFE: 26.1, 27.5, 29.1

Kolory znaku: czerwony, biały, szary, czarny

114910 1996 08 22 Reemtsma Polska S.A.. Jankowice, (PL). **Towary:** wyroby tytoniowe; klasa 34.

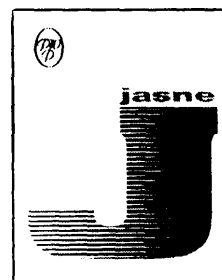

CFE: 26.1, 27.5, 29.1

Kolory znaku: biały, czarny, czerwony

114911 1996 07 19 Kowalski Przemysław P. Commercial Travellers Agencja Akwizycji. Słupsk, (PL). **Towary i usługi:** czasopisma, tygodniki, publikacje drukowane; usługi reklamowe z wykorzystaniem wszystkich metod słownych, dźwiękowych oraz wizualnych; usługi w zakresie rozpowszechniania broszur, katalogów, materiałów i prospektów reklamowych; usługi w zakresie marketingu oraz organizowania kampanii promocyjnych, akwizycji towarów oraz usług, badania rynku i opinii publicznej, informacji i pośrednictwa handlowego, wynajmowania miejsca na umieszczenie ogłoszeń i reklam; usługi w zakresie kolportażu i prenumeraty prasy; usługi w zakresie publikowania tekstów innych niż reklamowe; klasy: 16, 35 i 41.



CFE: 18.1, 26.4, 27.5, 29.1

Kolory znaku: złoty, niebieski

114912 1996 07 19 Kowalski Przemysław P. Commercial Travellers Agencja Akwizycji. Słupsk, (PL). **Usługi:** usługi reklamowe polegające na produkcji i rozpowszechnianiu reklam radiowych oraz prasowych; usługi w zakresie rozpowszechniania broszur, katalogów, materiałów i prospektów reklamowych oraz wynajmowania miejsca do umieszczania ogłoszeń i reklam; usługi w zakresie badania opinii rynku; usługi w zakresie pośrednictwa handlowego; usługi w zakresie marketingu, promocji i akwizycji towarów oraz usług; usługi w zakresie opracowywania i emisji radiowych wiadomości, materiałów informacyjnych, publicystycznych, edukacyjnych, prowadzenia transmisji, zbierania i przekazywania informacji; usługi w zakresie nagrywania, montażu i rozpowszechniania audycji i programów informacyjnych, muzycznych, rozrywkowych, artystycznych, naukowych, kulturalnych, sportowych, rekreacyjnych, konkursów, z wykorzystaniem technik słowno-dźwiękowych i audiowizualnych; usługi w zakresie orga-



nizacji i obsługi imprez kulturalnych, rozrywkowych, sportowych i rekreacyjnych, konkursów; klasy: 35, 38 i 41.



CFE: 26.4, 27.5, 29.1

Kolory znaku: biały, zielony

**114913** 1996 07 19 Browar Belgia Spółka z o. o.. Kielce, (PL). **Towary:** piwo; klasa 32.

BELGIA SPECIAL CHERRY

**114914** 1996 07 19 Browar Belgia Spółka z o. o.. Kielce, (PL). **Towary:** piwo; klasa 32.

BELGIA SPECIAL WHITE

**114915** 1996 07 19 Browar Belgia Spółka z o. o.. Kielce, (PL). **Towary:** piwo; klasa 32.

BELGIA SPECIAL LEW

**114916** 1996 08 21 Schering Corporation. Kenilworth, (US). **Usługi:** usługi szkoleniowe i nauczanie w zakresie chorób alergicznych; usługi w zakresie badań klinicznych; klasy: 41 i 42.

PREVENTIA

**114917** 1996 02 23 INTRAPOL Ltd.. Bielsko-Biała, (PL). **Towary i usługi:** wyroby metalowe, ze stali nierdzewnej, pojemniki i komory otwarte, tace, blaty; wyposażenie sanitarne ze stali nierdzewnej do celów medycznych, pisuary, toalety, umywalki; wyroby metalowe, jako wyposażenie sanitarne, toalety, umywalki, pisuary, zlewozmywaki, komory, naczynia gastronomiczne do przechowywania i przygotowywania potraw, wykonane ze stali nierdzewnej lub emaliowane; minikuchnie - zestawy urządzeń zawierające zlewozmywaki, chłodziarki i kuchenki w obudowie drewnianej lub metalowej z urządzeniami dopływu i wyprowadzenia wody oraz odpływu ścieków, krany, baterie, zlewozmywakowe; meble kuchenne, minikuchnie, lustra ze stali nierdzewnej; usługi agencji importowo - eksportowej w zawieraniu transakcji handlowych; usługi transportowe dotyczące przewozu towarów; klasy: 6, 10, 11, 20, 35 i 39.



CFE: 26.4, 27.5

Kolory znaku: niebieski, biały

**114918** 1995 09 11 GEMI Spółka z o. o.. Katowice, (PL). **Towary i usługi:** metalowe materiały budowlane w postaci prętów stalowych, walcówki, kształtowników, blach i rur oraz półprodukty z metali nieżelaznych w postaci żelazotopów, kęsów, kwadratów i kęsisk; usługi w zakresie przetwarzania złomu stalowego i stopowego; klasy: 6 i 40.



CFE: 26.4, 27.5, 29.1

Kolory znaku: niebieski, biały

**114919** 1996 08 20 Przedsiębiorstwo Usługowo Handlowo Produkcyjne **PAGOR** Spółka z o.o.. Katowice, (PL). **Towary i usługi:** materiały budowlane dla budownictwa: stal zbrojeniowa, kątowniki metalowe, rury metalowe, okucia metalowe, konstrukcje metalowe, gwoździe; urządzenia i instalacje wodno-kanalizacyjne oraz ich części; materiały niemetalowe dla budownictwa: **cegła, cement, gips, glazura**, okna i drzwi niemetalowe, szkło; wyroby z mleka, chrupki, dżemy, sałatki warzywne, mięso, wędliny, konserwy, tłuszcze jadalne; napoje bezalkoholowe, soki owocowe; usługi budowlano-remontowe w zakresie budownictwa przemysłowego i mieszkaniowego, usługi w zakresie utrzymywania czystości w obiektach przemysłowych, handlowych i mieszkaniach, czyszczenia chemicznego odzieży, prania odzieży, bielizny, dywanów i wykładzin, usługi w zakresie dezynsekcji i deratyzacji pomieszczeń socjalnych i mieszkalnych; usługi w zakresie konserwacji terenów zieleni; klasy: 6, 11, 19, 29, 32, 37 i 42.

**PAGOR**

CFE: 27.5

**114920** 1997 03 04 Bolewski Jerzy, Cieslewicz Piotr Przedsiębiorstwo Produkcyjno-Handlowe SZAL S.C.. Puszczykowo, (PL). **Towary:** jadalne oleje i tłuszcze; napoje bezalkoholowe; klasy: 29 i 32.

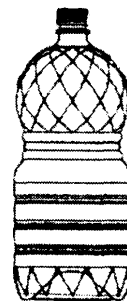

CFE: 19.7

**114921** 1995 12 20 Wyka Zbigniew Zakład Obuwniczy MATEO. Wysoka, (PL). **Towary:** obuwie: męskie, damskie i dziecięce; klasa 25.

MATEO

**114922** 1995 12 19 Bartczak Jan, Bartczak Izabela Mini Browar BARTEK. Pleszew, (PL). **Towary:** piwo; klasa 32.



CFE: 3.13, 5.3, 11.3, 26.1, 28.17, 29.1

Kolory znaku: beżowy, złoty, żółty, zielony, czarny

**114923** 1996 06 21 Kaczan-Filimoniuk Jerzy KANEX. Białystok, (PL). **Towary i usługi:** mosiężne złączki, łączniki, kolanka, trójniki, pierścienie, podejścia do baterii, mufy, przedłużki, nypły, redukcje, zaślepki, tuleje zaciskowe do rur miedzianych, nakrętki do rur miedzianych, kolana gięte miedziane, płytki i śruby montażowe do podejścia do baterii, śrubunki mosiężne, filtry siat-

kowe mosiężne; nożyce do cięcia rur instalacyjnych z tworzyw sztucznych, praski mechaniczne do połączeń złącz rurowych, rozpieraki do rozpierania rur, walizki do narzędzi zaciskowych; urządzenia, armatura, elementy i instalacje do rozprowadzania wody pitnej i do centralnego ogrzewania wodą; rury z tworzyw sztucznych do centralnego ogrzewania i instalacji wodnych, mieszacze z zaworami, szafki podtynkowe i natynkowe do obwodów grzejnych, osłonowe rury karbowane z uchwyty do mocowania, grzejniki wodne, kotły centralnego ogrzewania, rozdzielacze, zawory mieszacze, odpowietrzniki, zawory i głowice termostacyjne, zawory powrotne, zespolone, rozdzielające, odcinające, kompensatory mufowe; haki plastikowe do rur, plastikowe kolanka i nasadki na podejścia do grzejników, plastikowe uchwyty i spinki do mocowania rur; usługi instalowania, konserwacji i naprawy układów zasilania i ogrzewania wodą; usługi projektowania instalacji zasilania i ogrzewania wodą; klasy: 6, 8, 11, 17, 37 i 42.

KAN-THERM

**114924** 1996 06 11 VersaChem Corporation. West Palm Beach, (US). **Towary:** silikonowe produkty do konserwacji i naprawy; klasa 17.



CFE: 25.7, 26.1, 27.5

**114925** 1996 03 07 Agros-Białystok Spółka z o.o.. Białystok, (PL). **Towary:** soki dla niemowląt; soki z owoców i warzyw; klasy: 5 i 32.

# MultiVitamin

CFE: 27.5

**114926** 1994 09 12 Fabryka Wódek POLMOS ŁAŃCUT Spółka Akcyjna. Łańcut, (PL). **Towary:** wódki; klasa 33.

SALUT WÓDKA

**114927** 1996 06 11 DYNATRON\BONDO Corporation (Georgia Corporation). Atlanta, (US). **Towary:** tkaniny impregnowane żywicami oraz preparatami do czyszczenia do ogólnego użytku domowego oraz napraw samochodowych, tkaniny impregnowane żywicami oraz preparatami do czyszczenia wykorzystywane do napraw oraz czyszczenia powierzchni wykonanych z tworzywa sztucznego oraz włókna szklanego; klasa 21.

DYNATRON

**114928** 1996 06 12 Spółdzielnia "Pokój". Bielsko-Biała, (PL). **Towary i usługi:** słodycze, cukierki; usługi poligraficzne; klasy: 30 i 42.



CFE: 1.3, 26.3, 26.4, 27.5, 29.1

Kolory znaku: granatowy, pomarańczowy, biały

**114929** 1996 06 21 Kosicki Sławomir "CELIKO dr Kosicki". Poznań, (PL). **Towary:** żywność dietetyczna i napoje dietetyczne do celów leczniczych; owoce i warzywa konserwowane, galaretki, dżemy, kompoty, mleko, produkty mleczne, napoje mleczne, odżywki dietetyczne na bazie białkowej lub tłuszczowej do użytku pozamedycznego; kawa, herbata i herbata ziołowa, kakao, czekolada, produkty czekoladowe, wyroby cukiernicze i słodycze, napoje na bazie kawy, herbaty, kakao, czekolada do picia, napoje na bazie herbat ziołowych i owocowych, pokarmy dietetyczne i niedietetyczne dla dzieci, cukier, miód, produkty zbożowe, przyprawy; napoje bezalkoholowe, napoje owocowe, soki owocowe i warzywne, syropy i inne produkty do sporządzania napojów; klasy: 5, 29, 30 i 32.

LE MONDE

**114930** 1996 06 11 Rzepka Krzysztof Zakład Produkcyjno-Usługowo-Handlowy TERPOL. Puławy, (PL). **Towary i usługi:** drobne wyroby żelazne i metalowe, w tym wyroby ślusarskie, kasety, żaluzje, okucia, elementy przyrządów i aparatów pomiarowych; urządzenia, aparaty i przyrządy pomiarowe elektryczne i elektroniczne, optyczne przyrządy pomiarowe, aparaty i przyrządy dydaktyczne, kontrolne i sygnalizacyjne przyrządy termometryczne; wyroby z metali szlachetnych i ich stopów, w tym elementy przyrządów i aparatów pomiarowych objętych klasami 6 i 9; doradztwo konstrukcyjne, testowanie materiałów, projektowanie aparatów i urządzeń kontrolno - pomiarowych, wzornictwo przemysłowe, wzorcowanie urządzeń pomiarowych; klasy: 6, 9, 14 i 42.

TERPOL

**114931** 1996 04 29 AMERICAN KAFFE POLAND Spółka z o.o.. Łódź, (PL). **Usługi:** usługi gastronomiczne, prowadzenie kafelek; klasa 42.



CFE: 26.4, 27.5

**114932** 1996 05 08 Turzyński Antoni Firma Handlowo Usługowa "ISOLIT". Starogard Gdański, (PL). **Towary i usługi:** preparaty cementowe wodoszczelne; szkło wodne, krzemiany i kwas krzemowy dla budownictwa; pośrednictwo handlowe fakturowe, prowadzenie agencji importowo-eksportowej, reklama osób trzecich; usługi budowlane, wykomawstwo i remonty obiektów budowlanych, konserwacja obiektów budowlanych za pomocą materiałów do osuszania, zatrzymywania wody i do uszczelniania; klasy: 1, 35 i 37.



CFE: 7.3, 27.5

**114933** 1996 05 09 Przewoźnik Jerzy Lech Przedsiębiorstwo Usługowo Handlowe "proxima". Koszalin, (PL). **Towary i usługi:** artykuły metalowe takie jak: śruby, wkręty, podkładki, gwoździe, druty metalowe, wyroby ślusarskie, rury metalowe, okucia, żaluzje; prowadzenie interesów osób trzecich w tym: zarządzanie siecią sklepów i hurtowni; klasy: 6 i 35.

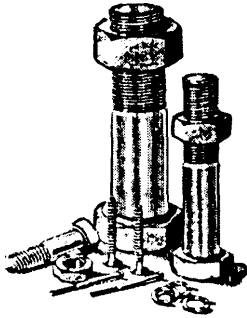

CFE: 14.3

**114934** 1996 02 19 Kępka Robert, Górski Andrzej FOTO-VENTO S.C.. Katowice, (PL). **Towary:** aparaty fotograficzne; klasa 9.

ZUCH

**114935** 1996 02 19 Kępka Robert, Górski Andrzej FOTO-VENTO S.C.. Katowice, (PL). **Towary:** aparaty fotograficzne; klasa 9.

AMI

**114936** 1996 02 20 Czekalski Zbigniew ROYAL FASHION Przedsiębiorstwo Produkcyjne. Ostrów Wielkopolski, (PL). **Towary:** bielizna osobista: biustonosze, gorseciki, gorsety, krótkie koszulki, majtki, slipy, skafanderki białe; ubrania: bluzki, bluzy, getry, kamizelki, koszule męskie, spodnie, spódnice, suknie; ubrania dżersejowe, gabardynowe, trykotowe, kostiumy jednoczęściowe trykotowe; dodatki odzieżowe: boa na szyję, etole futrzane, gorsy koszul męskich, kaptury do ubrań, kołnierzyki, krawaty, rękawice, czapki; ubiory plażowe: kostiumy kąpielowe, płaszcze kąpielowe, kąpielówki; okrycia wierzchnie: kombinezony, marynarki, mundury, palta, peleryny, pelisy, płaszcze, futra; piżamy, fartuchy, konfekcja odzieżowa, dziewiarstwo, ubrania dziecięce; klasa 25.



CFE: 24.9, 27.5, 29.1

Kolory znaku: złoty, czarny

**114937** 1996 04 30 Dobrzański Piotr ROKITA Biuro Obsługi Budownictwa. Kraków, (PL). **Towary i usługi:** wyroby ślusarskie, druty metalowe, metalowe żaluzje, gwoździe, śruby, okucia; materiały budowlane niemetalowe, cement, wapno, bitumy, elementy betonowe, prefabrykaty ociepleniowe, styropian; usługi budowlane, projektowanie i nadzór budowlany, usługi budowlano-remontowe, konserwacja instalacji i sieci mediów energetycznych, konserwacja sieci wodnych, kanalizacyjnych, wentylacyjnych, technicznych i chłodniczych, konserwacja terenów zielonych; usługi porządkowe, sprzątanie; usługi transportowe, wywóz śmieci i nieczystości; utylizacja odpadów i przerób śmieci, czynności asenizacyjne; usługi w zakresie obsługi kotłowni na zlecenie osób trzecich; klasy: 6, 19, 37, 39, 40 i 42.

CFE: 3.6, 27.5

**114938** 1996 06 12 Piwnice Win Importowych Spółka z o.o.. Kraków, (PL). **Towary:** wina, brandy, winiaki, wódka, uszlachetnione destylaty wina; klasa 33.

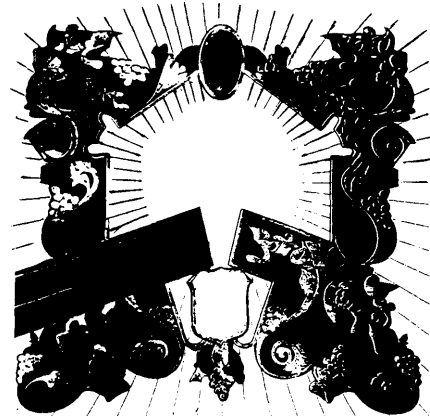

CFE: 5.1, 24.1, 25.1, 29.1

Kolory znaku: biały, złoty, czerwony

**114939** 1995 11 14 Danone Ciastka Spółka z o.o.. Warszawa, (PL). **Towary:** pieczywo cukiernicze, słodczyce, czekolada, wyroby czekoladowe; klasa 30.



CFE: 5.7, 8.1, 25.1, 27.5, 29.1

Kolory znaku: biały, czerwony, złoty, pomarańczowy, złoty, brązowy

**114940** 1996 05 29 House of Prince Poland S.A.. Myślenice-Jawornik, (PL). **Towary:** wyroby tytoniowe, papierosy; klasa 34.

AVA

**114941** 1996 10 17 TOMMY HILFIGER LICENSING, INC. (a Delaware corporation). Wilmington, (US). **Towary:** kosmetyki, wody kolońskie, wody kolońskie w sprayu, wody i balsamy po goleniu, mydła i dezodoranty osobiste; okulary, okulary przeciwsłoneczne i ramki do okularów; odzież dla mężczyzn, kobiet i dzieci, botki, buty i kaptury; klasy: 3, 9 i 25.

TOMMY HILFIGER

**114942** 1996 10 17 Modlińska Emilia, Modliński Krzysztof, Borowski Andrzej, Obławski Stanisław Przedsiębiorstwo Produkcyjno-Handlowo-Usługowe DEGA S.C.. Karnieszewice, (PL). **Towary:** mięso, ryby w stanie półprzetworzonym i przetworzonym, sałatki mięsne, mięsno-warzywne głównie z ryb, mięsa wieprzowego i drobiowego; klasa 29.

DEGA

**114943** 1995 11 14 Danone Ciastka Spółka z o.o.. Warszawa, (PL). **Towary:** pieczywo cukiernicze, słodczyce, czekolada, wyroby czekoladowe; klasa 30.



CFE: 5.7, 8.1, 26.4, 27.5, 29.1

Kolory znaku: żółty, niebieski, biały, złoty, granatowy, pomarańczowy, ciemnobrązowy

**114944** 1995 11 14 Danone Ciastka Spółka z o.o.. Warszawa, (PL). **Towary:** pieczywo cukiernicze, słodczyce, czekolada, wyroby czekoladowe; klasa 30.



CFE: 8.1, 26.4, 27.5, 29.1

Kolory znaku: żółty, czerwony, biały, złoty, granatowy, pomarańczowy

**114945** 1995 11 14 Danone Ciastka Spółka z o.o.. Warszawa, (PL). **Towary:** pieczywo cukiernicze, słodczyce, czekolada, wyroby czekoladowe; klasa 30.



CFE: 8.1, 26.4, 27.5, 29.1

Kolory znaku: żółty, zielony, biały, złoty, granatowy, czerwony, pomarańczowy

**114946** 1995 11 14 Danone Ciastka Spółka z o.o.. Warszawa, (PL). **Towary:** pieczywo cukiernicze, słodczyce, czekolada, wyroby czekoladowe; klasa 30.



CFE: 8.1, 26.4, 27.5, 29.1

Kolory znaku: żółty, granatowy, biały, złoty, jasnobrązowy, czarny

**114947** 1995 12 12 PETROPROFIT Spółka z o. o.. Niemce, (PL). **Towary i usługi:** chemikalia organiczne; paliwa stałe, ciekłe, gazowe i produkty pochodne: podpałka do grilla, gacz parafinowy; budownictwo ogólne; magazynowanie, składowanie i przechowywanie towarów: paliw, olejów silnikowych, olejów przekładniowych, olejów technicznych, polimerów, płynów silnikowych i drogowy transport tych towarów; klasy: 1, 4, 37 i 39.

CFE: 5.3, 26.11, 27.5, 29.1

Kolory znaku: biały, zielony, niebieski

**114948** 1996 07 17 Karat Sanitaryware Public Company Limited. Bangkok, (TH). **Towary:** urządzenia i akcesoria do celów sanitarnych oraz ich części, toalety, miski klozetowe, pisuary, bidety, umywalki, wanny, brodziki, kabiny natryskowe, natryski, prysznicze, płuczki, zbiorniki do płuczek, suszarki łazienkowe do rąk, zlewozmywaki, osłony syfonów kanalizacyjnych, instalacje wodociągowe i kanalizacyjne; klasa 11.

CFE: 27.5

**114949** 1996 03 07 Wiewiórowska Bogusława Biuro Informacji i Usług Technicznych DIGIT. Warszawa, (PL). **Towary i usługi:** broszury, czasopisma, kalendarze, katalogi, książki, prospekty; usługi reklamowe w zakresie publikowania ogłoszeń reklamowych i publikowania tekstów reklamowych; sporządzanie biznes-planów, doradztwo przy organizowaniu działalności gospodarczej; publikowanie tekstów innych niż reklamowe, publikowanie książek, organizowanie szkoleń i kursów z zakresu technologii, materiałów budowlanych, instalacyjnych i izolacyjnych; biura redakcyjne, usługi wydawnicze w zakresie usług dziennikarskich i redakcyjnych na rzecz osób trzecich, usługi poligraficzne, drukowanie, reportaże fotograficzne, projekty techniczne, programowanie komputerów, doradztwo zawodowe z zakresu izolacji i instalacji budowlanych; klasy: 16, 35, 41 i 42.

CFE: 26.4, 27.5, 29.1

Kolory znaku: biały, granatowy, żółty, czarny, szary, jasnosza-

**114950** 1996 03 26 Angostura International Limited ;. Otawa, (CA). **Towary:** napoje alkoholowe gorzkie; klasa 33.



CFE: 20.5, 24.5, 26.4, 27.5

**114951** 1995 07 04 Tatrachema CZ. Hodonín, (CZ). **Towary:** czyszczące i konserwujące preparaty do karoserii samochodowych; klasa 3.

#### AIRPOL

**114952** 1996 08 19 Prętkiewicz Ewa Zakład Handlowo-Usługowy AKUM. Pruszków, (PL). **Towary i usługi:** akumulatory, akumulatory obsługowe, baterie, akcesoria dla akumulatorów, przyrządy pomiarowe, ładowarki do akumulatorów, baterii, zasilacze; usługi w zakresie obsługi, instalowania, konserwacji, regeneracji, ładowania i napraw akumulatorów, baterii; klasy: 9 i 37.



CFE: 24.15, 27.5, 29.1

Kolor znaku: czerwony

**114953** 1996 09 18 Kucharski Mirosław KEMTRONIX. Warszawa, (PL). **Towary i usługi:** systemy i urządzenia alarmowe, alarmy przeciwwłamaniowe, przeciwpożarowe, komputery, peryferia komputerowe, akcesoria komputerowe, czytniki, drukarki komputerowe, dyski magnetyczne, dyski optyczne, aparatura do przetwarzania informacji, interfejsy, klawiatury komputerowe, modemy, monitory hardware, monitory software, nośniki pamięci komputerowej, programy komputerowe, programy komputerowe systemów operacyjnych, oprogramowanie urządzeń elektronicznych, sterowniki informatyczne, przewody elektryczne, złącza i złączki elektryczne, elementy, urządzenia i zestawy urządzeń i przyrządy elektroniczne do tworzenia systemów i sieci gromadzących, kontrolujących, przetwarzających, przekazujących i administrujących zasobami informatycznymi i obsługującymi urządzenia wyposażenia biur, części, elementy, zespoły i środki transmisji, teletransmisji informacji w sieciach komputerowych i telekomunikacyjnych, systemach alarmowych, identyfikacyjnych, dyski kompaktowe, sprzęt i akcesoria telekomunikacyjne; urządzenia alarmowe, identyfikacyjne do pojazdów; instalowanie, konserwacja i naprawy urządzeń alarmowych, komputerów, modemów, fax-modemów, instalowanie i konserwacja łączy telekomunikacyjnych z zastosowaniem do komunikacji między komputerami, systemów alarmowych, przyłączanie do sieci komputerowych; projektowanie układów i systemów alarmowych, doradztwo, opiniowanie i ekspertyzy, programowanie komputerów, sterowników mikroprocesorowych, procesorów, projektowanie oraz wdrażanie w zakresie systemów mikroprocesorowych informatycznych i elektronicznych wykorzystywanych do systemów alarmowych, ostrzegawczych, identyfikacyjnych; klasy: 9, 12, 37 i 42.

#### KEMTRONIX

**114954** 1996 05 14 House of Prince Poland S.A.. Jawornik, (PL). **Towary:** wyroby tytoniowe, papierosy; klasa 34.

#### ORKA

**114955** 1995 12 12 Golec Wiesław, Gryguś Andrzej BENEFIT S.C. Przedsiębiorstwo Handlowo Usługowe. Gliwice, (PL). **Towary i usługi:** sprzęt optyczny i fotograficzny, sprzęt radiofoniczny i do odtwarzania dźwięku, radia samochodowe i przenośne, przenośne odtwarzacze taśm magnetofonowych, barometry, maszyny do liczenia, kalkulatory, akumulatory i ładowarki do akumulatorów, samochodowe systemy alarmowe; rowery; zegarki i budziki; dystrybucja towarów; klasy: 9, 12, 14 i 39.

#### ASGARD

**114956** 1996 03 04 Cadbury Limited. Birmingham, (GB). **Towary:** desery mleczne, kefiry, jogurty, przetwory mleczne, mrożone owoce, owoce w cukrze; wyroby piekarnicze, pieczywo cukiernicze, wyroby cukiernicze, wyroby czekoladowe, lody; klasy: 29 i 30.

#### CADBURY'S DAIRY MILK

**114957** 1996 03 04 Cadbury Limited. Birmingham, (GB). **Towary:** desery mleczne, kefiry, jogurty, przetwory mleczne, mrożone owoce, owoce w cukrze; wyroby piekarnicze, pieczywo cukiernicze, wyroby cukiernicze, wyroby czekoladowe, lody; klasy: 29 i 30.

#### KOT BURY

**114958** 1996 03 04 Cadbury Limited. Birmingham, (GB). **Towary:** desery mleczne, kefiry, jogurty, przetwory mleczne, mrożone owoce, owoce w cukrze; wyroby piekarnicze, pieczywo cukiernicze, wyroby cukiernicze, wyroby czekoladowe, lody; klasy: 29 i 30.

#### CADBURY'S NUT CRISP

**114959** 1996 03 04 Cadbury Limited. Birmingham, (GB). **Towary:** desery mleczne, kefiry, jogurty, przetwory mleczne, mrożone owoce, owoce w cukrze; wyroby piekarnicze, pieczywo cukiernicze, wyroby cukiernicze, wyroby czekoladowe, lody; klasy: 29 i 30.

#### CADBURY'S STAR

**114960** 1995 12 12 POLMARINER SHIPBROKERS Spółka z o. o.. Świnoujście, (PL). **Usługi:** świadczenie usług importowo-eksportowych na rzecz osób trzecich w zakresie dostawy towarów; przewóz morski, śródlądowy i lądowy pasażerów i ładunków, biura turystyczne, dystrybucja przesyłek i towarów, organizowanie podróży i wycieczek, składowanie towarów, usługi spedycyjne i maklerskie prowadzone w portach morskich, dostawa produktów spożywczych, przemysłowych oraz materiałów technicznych dla statków morskich, dostawa morskich paliw bunkrowych, olejów, smarów, chemikaliów oraz innych produktów ropopochodnych dla statków, organizacja i prowadzenie oraz wynajmowanie magazynów; usługi rozrywkowe na statkach turystyczno-pasażerskich; organizacja dostaw artykułów przemysłowych i spożywczych na statki oraz doradztwo w zakresie obrotu artykułami przemysłowymi i spożywczymi na statkach, usługi gastro-nomiczne; klasy: 35, 39, 41 i 42.



CFE: 18.3, 26.1, 27.5, 29.1

Kolory znaku: niebieski, biały

**114961** 1995 12 12 POLMARINER SHIPBROKERS Spółka z o. o.. Świnoujście, (PL). **Usługi:** świadczenie usług importowo-eksportowych na rzecz osób trzecich w zakresie dostawy towarów; przewóz morski, śródlądowy i lądowy pasażerów i ładunków, biura turystyczne, dystrybucja przesyłek i towarów, organizowanie podróży i wycieczek, składowanie towarów, usługi spedycyjne i maklerskie prowadzone w portach morskich, dostawa produktów spożywczych, przemysłowych oraz materiałów technicznych dla statków morskich, dostawa morskich paliw bunkrowych, olejów, smarów, chemikaliów oraz innych produktów ropopochodnych dla statków, organizacja i prowadzenie oraz wynajmo-

wanie magazynów; usługi rozrywkowe na statkach turystyczno-pasażerskich; organizacja dostaw artykułów przemysłowych i spożywczych na statki oraz doradztwo w zakresie obrotu artykułami przemysłowymi i spożywczymi na statkach, usługi gastronomiczne; klasy: 35, 39, 41 i 42.

### POLMARINER SHIPBROKERS

**114962** 1996 10 22 Przybylski Krzysztof, Mazurek Zbigniew, Mazurek Adam Firma Handlowo-Usługowo-Produkcyjna ALPEX S.C. Export-Import. Katowice, (PL). **Towary i usługi:** kształtki metalowe, pręty oraz metalowe konstrukcje sufitów podwieszanych; niemetalowe sufity podwieszane napinane; usługi budowlano-remontowe w zakresie budynków, wykonywanie, remonty, modernizacja i konserwacja sufitów podwieszanych, dekoracja wnętrz; klasy: 6, 19, 37 i 42.



CFE: 26.1, 27.5, 29.1

Kolory znaku: biały, niebieski, granatowy

**114963** 1996 08 16 Pierwsz. 1996 02 20 (US). Fuisz Technologies Ltd. (Delaware corporation). Chantilly, (US). **Towary i usługi:** produkty chemiczne stosowane w produkcji środków farmaceutycznych, substancji weterynaryjnych, kosmetyków, polimerów, substancji zapachowych, chemikaliów wysokowartościowych, odczynników fotograficznych oraz produkty chemiczne stosowane jako układ zasilania chemikaliami, emulgatory stosowane w produkcji żywności, sztuczne substancje słodzące, preparaty szybko rozpuszczające się do wytwarzania produktów medycznych dla ludzi i zwierząt; detergenty; dietetyczne dodatki do żywności, witaminy i mikro- i makroelementy, jako uzupełnienie diety, ujęte w podłożach preparaty medyczne dla ludzi, bydła i zwierząt domowych, leki neutralizujące, wykrztuśne, przeciwhistaminowe, leki zmniejszające przekrwienie, alkaloidy, mineralne i odżywcze dodatki i substancje uzupełniające, środki przeczyszczające, witaminy, leki przeciwcholesterolowe, leki przeciwartymiczne, przeciwgorączkowe, przeciwbólowe, leki zmniejszające łaknienie, leki przeciwkwaszłowe, wykrztuśne, mukolityki, leki przeciwwzpalne, leki stosowane w chorobie wieńcowej, leki rozszerzające naczynia mózgowe, leki rozszerzające naczynia obwodowe, leki przeciwważkowe, leki psychotropowe, leki przeciwmniakalne, leki stymulujące stosowane w leczeniu lub pobudzaniu układu krwionośnego, mózgu, centralnego układu nerwowego, układu rozrodczego, w chorobach wątroby, jelit, układu oddechowego, kręgosłupa, żołądka, skóry, w chorobach macicy i przydatków, żył, leki uspokajające, leki rozszerzające naczynia, zwężające naczynia, antybiotyki, trankwilizery, leki przeciwpsychotyczne, antykoagulanty, leki hipnotyczne, przeciwwymiotne, zapobiegające mdłościom, przeciwkonwulsyjne, hiper- i hipoglikemiczne, diuretyki, leki rozkurczające macicę, leki anaboliczne, leki przeciwestmatyczne, mukolityki, leki zmniejszające poziom kwasu moczowego we krwi, leki przeciwmocznicowe, antyhipemiki, preparaty farmaceutyczne do leczenia stanów i zaburzeń żołądkowo-jelitowych, wrzodów i owrzodzeń, biegunek, stanów i zaburzeń dusznicowych, stanów lękowych, migren, nowotworów łagodnych i złośliwych, nadciśnienia, zakrzepicy, kwasicy mocznicowej, stanów i zaburzeń nerwowo-mięśniowych, otyłości, stanów i zaburzeń oddziałujących na tarczycę, preparaty farmaceutyczne wzmacniające erytropoezę, preparaty diagnostyczne; zupy w proszku, soki mięsne, oleje jadalne, tłuszcze jadalne, substytuty mięsa, proteina roślinna upostaciowana, stosowana jako domieszka objętościowa do mięsa lub jako substytut mięsa, substytuty tłuszczów jadalnych, substytuty jaj, masło orzechowe, śmietanka do masy cukrowej i słodkich dań, mięsa i przetwory mięsne, pro-

dukty spożywcze, mrożona herbata w proszku, sosy, sosy w proszku, przyprawy korzenne, przyprawy ziołowe, naturalne substancje słodzące, ketchup, produkty do sporządzania ketchupu, muszarda, budynie w proszku, lukier, lody w proszku, mrożone polewy, mrożone dania słodkie, mrożone jogurty, mrożone sosy z mleka, cukru, mąki i jaj do polewania deserów, mrożone lukry w proszku, substytuty lodów na bazie soi, substytuty lodów, lód owocowy, lody smakowe, sorbety, środki zagęszczające stosowane w gotowaniu potraw, dodatki do żywności, nie do celów odżywczych, poprawiające smak i zapach lub stosowane jako wypełniacze, cukier i preparaty do produkcji słodczy, cukierki, ciasta, mrożone dania słodkie, ciasta i ciastka w proszku, herbatniki i herbatniki w proszku, nadzienia do czekoladek na bazie czekolady lub sosu z mleka, cukru, mąki i jaj, nadzienia do cukierków czekoladowych na bazie czekolady lub sosu z mleka, cukru, mąki i jaj, nadzienia do batoników na bazie czekolady lub sosu z mleka, cukru, mąki i jaj, polewy, lukry i masy cukrowe, produkty skrobiowe; naturalne produkty rolne; napoje, napoje bezalkoholowe, napoje owocowe, soki owocowe, napoje warzywne i soki warzywne, napoje z dodatkiem soku pomidorowego; usługi badawczo-rozwojowe w dziedzinie nowych produktów; klasy: 1, 3, 5, 29, 30, 31, 32 i 42.

### FUISZ

**114964** 1996 11 28 DuPont Pharmaceuticals Company. Wilmington, (US). **Towary:** preparaty farmaceutyczne do leczenia dolegliwości sercowo-naczyniowych; klasa 5.

### PENTASPAN

**114965** 1996 10 23 Przedsiębiorstwo Wdrożeniowo Produkcyjne SONOMED Sp. z o.o.. Warszawa, (PL). **Towary i usługi:** aparatura do badań ultradźwiękowych do celów pozamedycznych; elektroniczna aparatura medyczna w tym również aparatura do badań ultradźwiękowych; naprawa i konserwacja aparatury do badań ultradźwiękowych oraz elektronicznej aparatury medycznej; szkolenia z zakresu obsługi aparatury do badań ultradźwiękowych oraz elektronicznej aparatury medycznej; ekspertyzy w zakresie aparatury do badań ultradźwiękowych oraz elektronicznej aparatury medycznej; klasy: 9, 10, 37, 41 i 42.



CFE: 26.2, 27.5

**114966** 1996 10 23 Przedsiębiorstwo Wdrożeniowo Produkcyjne SONOMED Sp. z o.o.. Warszawa, (PL). **Towary i usługi:** aparatura do badań ultradźwiękowych do celów pozamedycznych; elektroniczna aparatura medyczna w tym również aparatura do badań ultradźwiękowych; naprawa i konserwacja aparatury do badań ultradźwiękowych oraz elektronicznej aparatury medycznej; szkolenia z zakresu obsługi aparatury do badań ultradźwiękowych oraz elektronicznej aparatury medycznej; ekspertyzy w zakresie aparatury do badań ultradźwiękowych oraz elektronicznej aparatury medycznej; klasy: 9, 10, 37, 41 i 42.

### SONOMED

**114967** 1996 10 19 Ostrowska Elżbieta, Jurek Maria, Ostrowski Sewer Firma Handlowa SEMMA PLUS S.C. Kraków, (PL). **Towary i usługi:** zestawy kosmetyków dla dzieci i dla dorosłych, kremy kosmetyczne, szampony, olejki do ciała, olejki do kąpieli mydła, mydła toaletowe, środki do czyszczenia zębów, środki do prania, dezodoranty osobiste, perfumy, wody kolońskie, puder, talk kosmetyczny, pasty do obuwia; butelki do karmienia, smoczki do butelek do karmienia, smoczki dziecięce, higieniczne artykuły gumowe, gryzaki dla ząbkujących dzieci, przyrządy do karmienia piersią, rękawice dla celów medycznych, ściągarki mleka, termo-

metry do celów medycznych, zamknięcia do butelek do karmienia, obuwie ortopedyczne; podgrzewacze do butelek dla niemowląt; podgrzewacze naczyń; foteliki samochodowe dla dzieci, rowery, wózki dla niemowląt i dla dzieci, budki do wózków dziecięcych, krzeselka bezpieczne dla dzieci do pojazdów; jednorazowe pieluchomajtki z papieru lub celulozy, jednorazowe pieluszki z papieru lub celulozy, śliniaki papierowe, papier, karton, wyroby z papieru, materiały klejace dla papeterii i gospodarstw domowych; torby do noszenia niemowląt, torby podróżne, torebki, parasolki; butelki, wyroby ze szkła, przybory toaletowe; wanienki do kąpieli niemowląt i dzieci, nocniki, nakładki na sedesy dla dzieci; odzież z tworzyw naturalnych i sztucznych, pieluszki z materiałów tekstylnych, bielizna, nakrycia głowy, koszule koszulki, kurtki, piżamy, płaszcze, pończochy, rajstopy, **rajtuzy**, skafanderki bieliźniane, skarpety, spodnie, spódnice, sukienki, swetry, szaliki, szlafroki, śliniaki nie z papieru, śpioszki dziecięce, ubrania, wyprawki dziecięce, obuwie, odzież skórzana; butelki do karmienia lalki, gry, grzechotki, huśtawki, zabawki, w tym klocki, konie na biegunach, lalki, misie pluszowe, piłki do zabawy, sprzęt sportowy, piłki do gry; usługi w zakresie pośrednictwa handlowego na zlecenie osób trzecich (bez kontaktu z towarem); usługi w zakresie przewozu osób i rzeczy transportem samochodowym, usługi spedycyjne, usługi konfekcjonowania towarów, usługi w zakresie wynajmowania miejsc parkingowych i garażowych; usługi bieliźniarskie i usługi w zakresie krawiectwa ciężkiego i lekkiego, przetwarzanie surowców zwłaszcza tkanin i dzianin; klasy: 3, 10, 11, 12, 16, 18, 21, 25, 28, 35, 39 i 40.

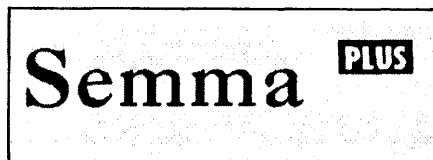

CFE: 26.4, 27.5, 29.1

Kolory znaku: biały, niebieski, złoty

**114968** 1997 01 29 Flymo Societe Anonyme. Zug, (CH). Towary: maszyny rolnicze i ogrodnicze, narzędzia rolnicze i ogrodnicze, maszyny do ścinania trawy, kosiarki do trawników, części i osprzęt do w/w towarów; klasa 7.

## FLYMO TURBO LITE

**114969** 1996 08 27 RADIO ZET Spółka z o. o.. Warszawa, (PL). Towary i usługi: papier i artykuły papirnicze, publikacje drukowane, afisze, prospekty, katalogi, broszury, naklejki i nalepki, periodyki, materiały szkoleniowe i instruktażowe, kalendarze, papeteria, galanteria papirnicza, materiały piśmienne, artykuły biurowe; agencja reklamowa, prowadzenie reklamy i promocji osób trzecich, badanie rynku i opinii publicznej, opracowanie i produkcja reklam prasowych, radiowych i telewizyjnych, usługi reklamowe, dystrybucja i rozpowszechnianie programów i materiałów reklamowych, informacja handlowa i biznesowa, doradztwo, zarządzanie i pomoc w działalności gospodarczej, organizacja wystaw handlowych lub reklamowych, usług agencji informacyjnej, zdobywanie informacji, przetwarzanie informacji, zarządzanie zbiorami informacyjnymi; rozpowszechnianie programów radiowych i telewizyjnych, prowadzenie i organizowanie transmisji, retransmisja programów, obrót programami, organizowanie i rozpowszechnianie programów edukacyjnych i rozrywkowych opracowanie i przekazywanie wiadomości usługi związane z pozyskiwaniem informacji przy pomocy telefonu i ich rozpowszechnianiem; agencja impresaryjna, agencja artystyczna, produkcja i montaż programów radiowych i telewizyjnych, organizowanie konkursów edukacyjnych i rozrywkowych, rozrywka, rozrywka prasowa, radiowa i telewizyjna, organizacja czasu wolnego, produkcja i organizowanie widowisk, pokazów, spektakli, koncertów, i imprez rozrywkowych, udostępnianie nagranych nośników obrazu i dźwięku, wypożyczanie nagrań; klasy: 16, 35, 38 i 41.



CFE: 18.5, 24.15, 27.5, 29.1

Kolory znaku: biały, niebieski, szary, czerwony

**114970** 1996 08 26 Pierwsz. 1996 04 16 (US). Bloomberg L.P.. Nowy Jork, (US). Towary i usługi: publikacje w formie przystosowanej do elektronicznej transmisji, a mianowicie raporty, książki adresowe, materiały referencyjne, magazyny, książki i poradniki handlowe oraz zawodowe dotyczące wiadomości, biznesu, finansów, aktualnych wydarzeń, rozrywki, sportu, zainteresowań ludzkich, papierów wartościowych, rynków papierów wartościowych oraz przemysłu energetycznego i przemysłu związanego z wydobywaniem i przetwórstwem asfaltu; komputery, komputery przenośne i programy komputerowe zapewniające dostęp do informatycznych baz danych oraz stosowane do wykonywania osobistych aplikacji komputerowych, analiz międzynarodowych rynków papierów wartościowych, analiz i sprawozdawczości w zakresie międzynarodowych spraw gospodarczych i wiadomości finansowych; oprogramowanie interaktywnych elektronicznych środków łączności wykorzystywanych w zakresie obrotu papierami wartościowymi; publikacje, a mianowicie raporty, książki adresowe, materiały referencyjne, suplementy do czasopism, magazyny, książki i poradniki handlowe oraz zawodowe dotyczące wiadomości, biznesu, finansów, aktualnych wydarzeń, rozrywki, sportu, zainteresowań ludzkich, papierów wartościowych, rynków papierów wartościowych oraz przemysłu energetycznego i przemysłu związanego z wydobywaniem i przetwórstwem asfaltu; usługi finansowe w zakresie opracowywania systemu obrotu papierami wartościowymi; usługi brokerskie w zakresie obrotu papierami wartościowymi świadczone drogą elektroniczną; usługi w zakresie notowań kursów papierów wartościowych; usługi informacyjne w zakresie finansów i wiadomości sporządzanie analiz rynków papierów wartościowych i modeli rozwoju notowań papierów wartościowych; emisje radiowe i telewizyjne; interaktywne telefoniczne poradnictwo dla przedsiębiorstw publicznych i elektroniczne wybieranie usług informatycznych; audio i wizualne usługi informacyjne i łączności świadczone poprzez sieć informatycznego systemu dystrybucyjnego; przeprowadzanie wywiadów i prezentacja komentarzy w zakresie wiadomości, biznesu, finansów, bieżących wydarzeń, rozrywki, sportu, zainteresowań ludzkich, papierów wartościowych, rynków papierów wartościowych oraz przemysłu energetycznego i przemysłu związanego z wydobywaniem i przetwórstwem asfaltu; usługi w zakresie rozpowszechniania wiadomości, a mianowicie gromadzenie i rozpowszechnianie wiadomości przez komputery; usługi rozrywkowe w postaci przedstawień i programów rozpowszechnianych przez telewizję, radio, drogą kablową lub bezpośrednio przez satelitę w zakresie wiadomości, biznesu, finansów, bieżących wydarzeń, rozrywki, sportu, zainteresowań ludzkich, papierów wartościowych, rynków papierów wartościowych oraz przemysłu energetycznego i przemysłu związanego z wydobywaniem i przetwórstwem asfaltu; klasy: 9, 16, 36, 38 i 41.

## BLOOMBERG

**114971** 1995 10 25 Urbański Zenon IKAR Przedsiębiorstwo Produkcyjno Usługowo Handlowe. Kielce, (PL). Towary i usługi: części silników, podnośniki samochodowe, regulatory prędkości do maszyn, separatory para-olej, szczotki elektryczne, szczotki prądnic prądu stałego, wymienniki ciepła do pojazdów, zamiatarki samojezdne, złączki Cardana, alarmy antywłamaniowe do pojazdów, anty włamaniowe urządzenia do pojazdów, bufety samochodowe, ciężarówki, części składowe mechanizmów sprzęgania i napędu pojazdów, dachy opuszczane w samochodach, furgonetki, krzeselka bezpieczeństwa dla dzieci, nadwozia i podwozia samo-

chodowe, omnibusy, pojazdy - chłodnie, pojazdy - polewaczki, przyczepy bagażowe pojazdów, przyczepy mieszkalne do samochodów, samochody osobowe, silniki, części i akcesoria do pojazdów, wózki podnośnikowe, wózki transportowe; usługi w zakresie: agencji celnych, pośrednictwa dotyczącego ubezpieczenia pojazdów, usługi finansowe /w zakresie kredytowania/; usługi w zakresie: blacharstwa, czyszczenia pojazdów, instalowania i naprawy urządzeń elektrycznych w pojazdach, instalowania i naprawy urządzeń klimatyzacyjnych w pojazdach, mycia pojazdów, polerowania pojazdów, obsługi i naprawy pojazdów, prowadzenia stacji obsługi pojazdów, smarowania pojazdów, zabezpieczania pojazdów przed korozją; usługi w zakresie: prowadzenia składu celnego, składowania towarów, transportu samochodowego, wynajmowania pojazdów, usługi pomocy drogowej i holowania pojazdów; klasy: 7, 12, 36, 37 i 39.



CFE: 4.1, 27.5, 29.1

**114972** 1996 01 24 Syzdek Elzbieta Agencja Promocyjno Wydawnicza EMS. Warszawa, (PL). **Towary i usługi:** artykuły papiernicze, a zwłaszcza prasa, książki, katalogi, fotografie, pocztówki, karty okolicznościowe, foldery, albumy; usługi reklamowe oraz prowadzenie interesów osób trzecich, kampanie reklamowe, promocyjne, akwizycja imprez targowo-wystawienniczych; organizacja giełd i wystaw oraz targów na zlecenie osób trzecich; klasy: 16 i 35.



CFE: 24.11, 27.5, 29.1

Kolory znaku: czarny, żółty, pomarańczowy

**114973** 1996 05 23 Podhalańskie Przedsiębiorstwo Przemysłu Spożywczego TYMBARK S.A. Tymbark, (PL). **Towary:** przetwory z warzyw i owoców, powidła, marmolady; miody; napoje owocowe, soki owocowe, soki warzywne, nektary, syropy, preparaty do przygotowywania napojów, napoje bezalkoholowe, wody mineralne i gazowane, piwo; napoje alkoholowe, wino, koktaile winne, nalewki koktailowe, aperitify, wermuty, miody pitne, wódki, koktaile, spirytus; klasy: 29, 30, 32 i 33.

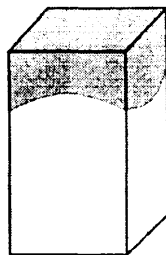

CFE: 26.15

**114974** 1996 07 18 A/S Anthon Berg. Ballerup, (DK). **Towary:** czekolady, wyroby czekoladowe, wyroby cukiernicze; klasa 30.

QUEEN OF DENMARK

**114975** 1994 02 17 Cussons Polska S.A.. Wrocław, (PL). **Towary:** mydła; klasa 3.

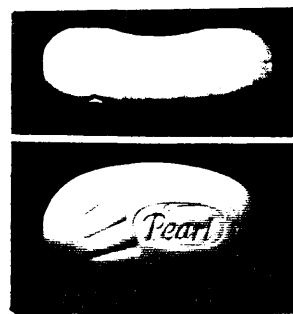

CFE: 10.5, 27.5

**114976** 1994 11 17 PRIMUS Przedsiębiorstwo Handlowo Produkcyjne Bogdan Lech. Wrocław, (PL). **Towary:** spodnie damskie, spodnie męskie, spodnie dziecięce, ogrodniki, kurtki, bluzy, koszule; klasa 25.

PRIMUS

**114977** 1994 11 17 BURDA POLSKA Sp. z o.o.. Wrocław, (PL). **Towary:** czasopisma; klasa 16.

WOLNA SOBOTA

**114978** 1994 11 17 ANTRA Ryszard Polubiec. Warszawa, (PL). **Towary:** kalendarze, notesy osobiste, informatory, segregatory, agendy; klasa 16.



CFE: 27.5

**114979** 1996 11 25 Przedsiębiorstwo Handlowo Usługowe POLKART Spółka z o. o.. Warszawa, (PL). **Towary i usługi:** mapy, atlasy, plany terenu, plany geodezyjne, zdjęcia fotogrametryczne, zdjęcia kartograficzne, makiety terenu, prospekty, książki, rysunki; wykonywanie zdjęć fotogrametrycznych i tele-detekcyjnych, geodezyjne i fotogrametryczne pomiary terenu, wykonywanie dokumentacji terenu; klasy: 16 i 42.



CFE: 1.5, 24.15

**114980** 1994 07 18 Kompania Piwowarska Spółka Akcyjna. Tychy, (PL). **Towary:** piwo, napoje bezalkoholowe, wody mineralne, gazowane, soki i napoje owocowe, syropy, preparaty do przygotowywania napojów; klasa 32.

10,5

**114981** 1996 11 25 Przedsiębiorstwo Handlowo Usługowe POLKART Spółka z o. o.. Warszawa, (PL). **Towary i usługi:** mapy, atlasy, plany terenu, plany geodezyjne, zdjęcia fotogrametryczne, zdjęcia kartograficzne, makiety terenu, prospekty, książki, rysunki wykonywanie zdjęć fotogrametrycznych i tele-



detekcyjnych, geodezyjne i fotogrametryczne pomiary terenu, wykonywanie dokumentacji terenu; klasy: 16 i 42.

POLKART

**114982** 1996 11 25 Przedsiębiorstwo Handlowo Usługowe POLKART Spółka z o. o.. Warszawa, (PL). **Towary i usługi:** mapy, atlasy, plany terenu, plany geodezyjne, zdjęcia fotogrametryczne, zdjęcia kartograficzne, makiety terenu, prospekty, książki, rysunki; wykonywanie zdjęć fotogrametrycznych i tele-detekcyjnych, geodezyjne i fotogrametryczne pomiary terenu, wykonywanie dokumentacji terenu; klasy: 16 i 42.



CFE: 1.5,24.15,27.5,29.1

Kolory znaku: biały, czerwony

**114983** 1995 11 25 Przedsiębiorstwo Handlowo Usługowe POLKART Spółka z o. o.. Warszawa, (PL). **Towary i usługi:** mapy, atlasy, plany terenu, plany geodezyjne, zdjęcia fotogrametryczne, zdjęcia kartograficzne, makiety terenu, prospekty, książki, rysunki; wykonywanie zdjęć fotogrametrycznych i tele-detekcyjnych, geodezyjne i fotogrametryczne pomiary terenu, wykonywanie dokumentacji terenu; klasy: 16 i 42.



CFE: 1.5,24.15,27.5

**114984** 1995 05 04 GRANEX P.P.H., Piasecki Wojciech, Warpechowski Tadeusz, Bargielowski Włodzimierz. Brójce, (PL). **Towary:** chipsy, pieczywo chrupkie, wyroby cukiernicze. klasy: 29 i 30.

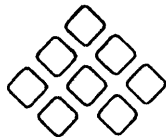

CFE: 26.4, 26.7, 29.1

Kolory znaku: żółty, czarny

**114985** 1996 05 29 AGF Ubezpieczenia Życie S.A.. Warszawa, (PL). **Usługi:** usługi ubezpieczeniowe; klasa 36.

MANAGER

**114986** 1996 11 22 Kubiak Jerzy, Nowak Marek Zakład Obuwniczy JUMA. Zduńska Wola, (PL). **Towary:** obuwie; klasa 25.



CFE: 27.5, 29.1

Kolor znaku: zielony

**114987** 1996 05 27 Mordalski Grzegorz Przedsiębiorstwo Produkcji Chłodniczej i Przetwórstwa Rolno Spożywczego ANITA. Działoszyn, (PL). **Towary:** lody, lody spożywcze w proszku; klasa 30.

LOTOS

**114988** 1996 05 23 Podhalańskie Przedsiębiorstwo Przemysłu Spożywczego TYMBARK S.A.. Tymbark, (PL). **Towary:** przetwory z warzyw i owoców, dżemy, powidła, marmolady; miód; napoje owocowe, soki owocowe, soki warzywne, nektary, syropy, preparaty do przygotowywania napojów, napoje bezalkoholowe, wody mineralne i gazowane, piwo; napoje alkoholowe, wino, koktaile winne, nalewki koktailowe, aperitify, wermuty, miody pitne, wódki, koktaile, spirytus; klasy: 29, 30, 32 i 33.

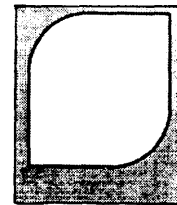

CFE: 26.4, 26.13

**114989** 1996 09 25 Kojder Antoni Przedsiębiorstwo Handlowo-Produkcyjne ANKO. Tychy, (PL). **Towary i usługi:** broszki, ozdoby (biżuteria); paski do odzieży, szelki; broszki do ubrań, artykuły ozdobne do fryzury, artykuły pasmanteryjne, opaki do włosów, spinki do włosów, sprzączki do pasków, zapięcia szelek, szelki do prowadzenia dzieci, wykończenia z artykułów pasmanteryjnych, kalkomania, nadruki i nalepki наносzone na gorąco; nadruk i drukowanie, wzornictwo przemysłowe; klasy: 14, 25, 26 i 42.



CFE: 26.4, 27.5, 29.1

Kolory znaku: czerwony, biały

**114990** 1996 09 25 Rybacki Krzysztof AUTO-GAZ. Bydgoszcz, (PL). **Towary i usługi:** części i akcesoria samochodowe, usługi motoryzacyjne w zakresie napraw i konserwacji, blacharstwa i lakiernictwa, montaż instalacji gazowych w samochodach; klasy: 12 i 37.

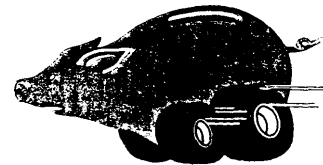

CFE: 3.1, 21.1, 29.1

Kolory znaku: czerwony, czarny, biały

**114991** 1996 05 23 Kowalik Przemysław, Liwosz Jacek, Domagała Krzysztof Przedsiębiorstwo Wielobranżowe Spółka Cywilna EMKA. Wrocław, (PL). **Towary:** odzież; klasa 25.

World

Joe dan

CFE: 27.5

**114992** 1996 09 19 Pierwsz. 1996 03 19 (US). Scitor Global Telecommunications Marketing Services Inc. ( a Delaware corporation). Atlanta, (US). **Towary i usługi:** sprzęt komputerowy i oprogramowanie komputerowe; programy komputerowe i odnośne wyposażenie wspomagające systemy telekomunikacyjne i umożliwiające świadczenie usług telekomunikacyjnych; książki i periodyki; podręczniki i inne materiały drukowane na temat systemów telekomunikacyjnych i usług telekomunikacyjnych; usługi telekomunikacyjne; usługi w zakresie prowadzenia badań i udzielania konsultacji oraz usługi wspomagające i konserwacje, wszystkie w/w dotyczące sprzętu komputerowego i oprogramowania komputerowego lub dotyczące systemów telekomunikacyjnych i usług telekomunikacyjnych; klasy: 9, 16, 38 i 42.

EQUANT

**114993** 1996 11 22 Urbanek Jacek, Urbanek Andrzej Firma Braci Urbanek S.C.. Łowicz, (PL). **Towary:** sałatki warzywne, warzywa konserwowane, koncentrat pomidorowy, ogórki kiszzone, chrzan, kompoty owocowe, powidła, pieczarki marynowane; klasa 29.



CFE: 5.9, 26.1, 27.5, 29.1

Kolory znaku: czerwony, biały

**114994** 1996 08 20 Cukrownia Lublin S.A.. Lublin, (PL). **Towary:** wyroby cukiernicze, słodczyce i cukierki; klasa 30.



CFE: 3.13, 26.5, 27.5, 29.1

Kolory znaku: żółty, czarny, biały, bordowy

**114995** 1996 04 25 Centralny Ośrodek Badawczo-Projektowy Budownictwa Przemysłowego BISTYP. Warszawa, (PL). **Usługi:** usługi w zakresie prowadzenia prac budowlanych, doświadczalnych, projektowych i wdrożeniowych, sporządzanie dokumentacji technicznych, ekspertyz w zakresie budownictwa i architektury, energetyki cieplnej, instalacji budowlanych i przemysłowych, geotechniki, informatyki oraz w innych dziedzinach komplementarnych; klasa 42.

BISTYP

**114996** 1996 03 12 Sokołowska Wanda, Sokołowski Władysław Fabryka Kosmetyków LOKI. Łódź, (PL). **Towary:** środki do mycia, pielęgnacji, barwienia i układania włosów, środki do mycia i pielęgnacji skóry, wody kolońskie; klasa 3.

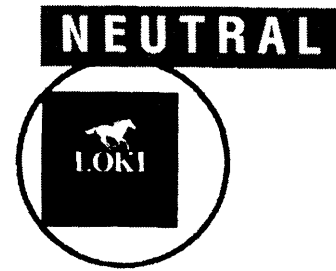

CFE: 3.3, 26.1, 26.4, 27.5, 29.1

Kolory znaku: niebieski, biały, granatowy

**114997** 1996 05 27 Tandy Corporation. Fort Worth, (US). **Towary i usługi:** urządzenia i przyrządy: naukowe, nawigacyjne, geodezyjne, elektryczne, fotograficzne, kinematograficzne, optyczne, do ważenia, pomiarowe, sygnalizacyjne, kontrolne, ratownicze, do celów dydaktycznych; urządzenia do nagrywania, transmisji, odtwarzania dźwięku i/lub obrazu; magnetyczne nośniki danych, płyty (dyski) z nagraniami; automaty sprzedające i mechanizmy do urządzeń uruchamianych przez wrzucenie monety lub żetonu; kasy sklepowe, maszyny liczące, komputery, oprogramowanie komputerowe i sprzęt przetwarzający dane; urządzenia do gaszenia ognia; publikacje informacyjne i informatory z zakresu elektroniki; gry, zabawki i przedmioty do zabawy, zwłaszcza bateryjne, elektroniczne, elektryczne, kontrolowane radiowo, kontrolowane zdalnie urządzenia sterujące do gier na telewizyjnych ekranach i monitorach; zabawkowe wykrywacze metali; zabawki nieelektroniczne, mianowicie piłki; prowadzenie sklepów sprzedaży detalicznej w zakresie sprzętu radiowego i urządzeń do odtwarzania dźwięku, sprzętu i urządzeń elektrycznych i elektronicznych, komputerowego oprogramowania, sprzętu, mebli i urządzeń peryferyjnych, anten, wizyjnych odtwarzaczy laserowych, odbiorników satelitarnych, elementów konstrukcyjnych do montażu anten, procesorów sygnału audio/wideo, telefonów komórkowych, aparatów i akcesorii telefonicznych, pagerów, budynkowych urządzeń przeciwwłamaniowych, samochodowych urządzeń przeciwwłamaniowych, skanerów, kalkulatorów, narzędzi ręcznych, akumulatorów, prostowników do ładowania akumulatorów, zabawek elektronicznych i sterowanych radiowo, rejestratorów wideo, sprzętu biurowego, systemów zdalnej regulacji, interkomów, sprzętu telewizyjnego, detektorów radarowych, samochodowych odtwarzaczy płyt kompaktowych, amatorskich nadajniko-odbiorników radiowych i akcesorii do nich, morskich nadajniko-odbiorników radiowych i akcesorii do nich, latarek kieszonkowych, podręczników i instrukcji użytkownika i/lub obsługi, sprzętu do testowania, lamp próżniowych, wykrywaczy metali; naprawy komputerów; usługi związane z obsługą listowych zamówień towarów w zakresie sprzętu radiowego i urządzeń do odtwarzania dźwięku, sprzętu i urządzeń elektrycznych i elektronicznych, komputerowego oprogramowania, sprzętu, mebli i urządzeń peryferyjnych, anten, wizyjnych odtwarzaczy laserowych, odbiorników satelitarnych, elementów konstrukcyjnych do montażu anten procesorów sygnału audio/wideo, telefonów komórkowych, aparatów i akcesorii telefonicznych, pagerów, budynkowych urządzeń przeciwwłamaniowych, samochodowych urządzeń przeciwwłamaniowych, skanerów, kalkulatorów, narzędzi ręcznych, akumulatorów, prostowników do ładowania, zabawek elektronicznych i sterowanych radiowych, rejestratorów wideo, sprzętu biurowego, systemów zdalnej regulacji, interkomów, sprzętu telewizyjnego, detektorów radarowych, samochodowych odtwarzaczy płyt kompaktowych, amatorskich nadajniko-odbiorników radiowych i akcesorii do nich, morskich nadajniko-odbiorników radiowych i akcesorii do nich, latarek kieszonkowych, podręczników i instrukcji użytkownika i/lub obsługi, sprzętu do testowania, lamp próżniowych, wykrywaczy metali; klasy: 9, 16, 28, 35, 37 i 42.

RADIOSHACK

**114998** 1996 09 20 Jędrzy Jerzy, Szoch-Jędrzy Katarzyna  
Kantor Wydawniczy ZAKAMYCZE S.C.. Kraków, (PL). **Towary:** książki, czasopisma; klasa 16.



CFE: 24.3, 27.5

**114999** 1996 05 27 Centrala Zbytu Węgla WĘGŁOZBYT Spółka Akcyjna. Katowice, (PL). **Towary i usługi:** mieszanki węgla kamiennego, miał, brykiety węgla; skup długów, sprzedaż wierzytelności; obrót nieruchomości, wynajem lokali; składowanie paliw energetycznych; węgla, mieszanek węglowych, miałów, brykietów koksu; magazynowanie i wynajem maszyn i urządzeń górniczych; kombajnów, sprzętu kombajnowego, organów urabiających, obudów zmechanizowanych; mechaniczne przetwarzanie paliw energetycznych; węgla kamiennego, miałów, bitumów, smoły, asfaltu, organizowanie specjalistycznych szkoleń i kursów z zakresu górnictwa węgla kamiennego, usługi laboratoryjne w zakresie badania : zaszarczenia, zapozielenia, wilgotności, kaloryczności: węgla, mieszanek węglowych i miałów, usługi sporządzania opinii i ekspertyz w zakresie zaszarczenia, zapozielenia, wilgotności i kaloryczności węgla, mieszanek, miałów węglowych; klasy: 4,36,39,40,41 i 42.



CFE: 26.1, 27.5, 29.1

Kolory znaku: zielony, czarny, złoty

**115000** 1996 05 27 Maślanka Jerzy Przedsiębiorstwo Handlowo Usługowe PERO. Rzeszów, (PL). **Towary i usługi:** albumy, bielizna papierowa stołowa, bloki, papier do pakowania, chusteczki do nosa papierowe, kalendarze, wyroby kartonowe, koperty, materiały piśmienne, notesy, opakowania papierowe, papier toaletowy, papier w arkuszach, pieluszki papierowe, ręczniki papierowe, segregatory, serwetki, tacki papierowe, taśmy papierowe, torbki i woreczki do pakowania z papieru, zakładki do książek papierowe, zeszyty, zasłony papierowe, laurki okolicznościowe; usługi badania rynku i pośrednictwa w skupie makulatury, usługi informacji handlowej, usługi doradztwa handlowego /specjalistyczne z zakresu obrotu makaulaturą/, usługi dystrybucji materiałów reklamowych /próbek, druków prospektów/, usługi w zakresie agencji importowo-eksportowych, usługi w zakresie reklamy, usługi w zakresie informacji handlowej, usługi w zakresie projektowania /pomoc w prowadzeniu działalności gospodarczej/, usługi w zakresie organizacji wystaw handlowych lub reklamowych, usługi w zakresie magazynowania /wynajmowanie/, usługi w zakresie pakowania produktów, usługi związane z parkowaniem samochodów, /obce środki do transportu makulatury/, usługi w zakresie przewożenia ładunków, usługi w zakresie transportu samochodowego, usługi w zakresie składowania towarów i spedycji, usługi w zakresie wynajmu garaży, usługi w zakresie wynajmu samochodów; klasy: 16, 35 i 39.



CFE: 5.1, 26.1, 27.5, 29.1

Kolory znaku: czarny, żółty, czerwony, zielony i ich odcienie

**115001** 1996 11 25 Przedsiębiorstwo Handlowo Usługowe POLKART Spółka z o. o.. Warszawa, (PL). **Towary i usługi:** mapy, atlasy, plany terenu, plany geodezyjne, zdjęcia fotograficzne, zdjęcia kartograficzne, makiety terenu, prospekty, książki, rysunki; wykonywanie zdjęć fotogrametrycznych i teledetekcyjnych, geodezyjne i fotogrametryczne pomiary terenu, wykonywanie dokumentacji terenu; klasy: 16 i 42.



CFE: 1.5,24.15,27.5,29.1

Kolory znaku: biały, granatowy

**115002** 1994 07 18 Ośrodek Pomiarów i Automatyki Rybnickiego Okręgu Węglowego Spółka z o.o.. Rybnik, (PL). **Usługi:** sprawdzanie, konserwacja i naprawa zabezpieczeń wysokiego i niskiego napięcia w rozdzielniach i wyłącznikach zaizolowanych pod ziemią oraz naprawa przyrządów pomiarowych; lokalizacja uszkodzeń i wyznaczanie trasy kabli i rurociągów; remonty, konserwacje i sprawdzania urządzeń elektrycznych i lokomotyw dołowej trakcji kopalnianej; remonty, konserwacje i kontrole stanu technicznego urządzeń przeciwwybuchowych w lokomotywach dołowej trakcji kopalnianej; naprawa, remonty, konserwacja urządzeń elektrycznych pracujących w pomieszczeniach zagrożonych wybuchem metanu /styczników, przełączników, wyłączników, gwintów w urządzeniach przeciwybuchowych podzespołów maszyn górniczych/; naprawy, remonty, modernizacje i konserwacje maszyn i urządzeń wyciągowych szybów i szybików; całodobowy serwis awaryjny urządzeń wyciągowych; modernizacje, naprawy, remonty, konserwacje i sprawdzania urządzeń elektrycznych rozdzielni na dole i na powierzchni; pomiary oporności uziemień i zerowań urządzeń elektrycznych kopalnianej sieci energetycznej; kontrola stanu technicznego oraz odbiory okresowe urządzeń elektrycznych pracujących w pomieszczeniach zagrożenia wybuchem metanu; pomiaru, regulacje i badania urządzeń wyciągowych przed kontrolami rewizyjnymi; pomiaru czynników szkodliwych /hałas, wibracje, natężenia oświetlenia/ na stanowiskach pracy na dole i na powierzchni; pomiary emisji pyłów i gazów, sprawności kotłów i skuteczności odpylaczy; doradztwo techniczne w zakresie prac przy urządzeniach elektrycznych, wyciągowych, przeciwwybuchowych, trakcyjnych i prac kontrolno-pomiarowych; projektowanie i modernizacja urządzeń oraz sieci elektroenergetycznych; obliczanie parametrów, dobór i analiza nastaw zabezpieczeń urządzeń i sieci elektroenergetycznych, obliczanie parametrów urządzeń wydobywczych; klasy: 37 i 42.



CFE: 24.15, 26.1,26.4, 29.1

Kolory znaku: czerwony, zielony, czarny

**115003** 199607 19 MIGRO Spółka z o. o. Olsztyn, (PL). **Towary i usługi:** puszki, puszki do napojów oraz przetworów warzywnych i owocowych; urządzenia elektromechaniczne do przygotowywania przetworów warzywnych, keczupu i przetworów owocowych oraz napojów gazowanych i niegazowanych, wody gazowanej; urządzenia do napełniania opakowań przetworami warzywnymi, keczupem i przetworami owocowymi oraz napojami; urządzenia do zamykania opakowań zawierających przetwory warzywno, keczup i przetwory owocowe lub napoje; urządzenia do plombowania jednostkowych i zbiorczych opakowań z przetworami warzywnymi, keczupem i przetworami owocowymi oraz napojami; etykieciarki; urządzenia i linie do produkcji opakowań szklanych, metalowych, kartonowych i z tworzyw sztucznych; urządzenia do pakowania opakowań jednostkowych w kartony i folię termokurczliwą; urządzenia do przetwórstwa tworzyw sztucznych; urządzenia do mycia opakowań szklanych i z tworzyw sztucznych; urządzenia do paletyzacji; opakowania kartonowe i opakowania z tworzyw sztucznych do napojów oraz przetworów warzywnych, keczupu, i przetworów owocowych; butelki i słoiki do napojów oraz przetworów warzywnych, keczupu i przetworów owocowych; przetwory warzywno, keczup; piwo; wody mineralne i gazowane, napoje bezalkoholowe; napoje owocowe i soki owocowe; syropy oraz produkty do produkcji napojów; usługi w zakresie doradztwa fachowego w dziedzinie produkcji przetworów warzywnych i przetworów owocowych, napojów i opakowań; usługi w zakresie instalacji, konserwacji i naprawy urządzeń elektromechanicznych do przygotowywania przetworów warzywnych, keczupu i przetworów owocowych oraz napojów gazowanych i niegazowanych, wody gazowanej; instalacji, konserwacji i naprawy urządzeń do napełniania opakowań przetworami warzywnymi, keczupem i przetworami owocowymi oraz napojami; instalacji, konserwacji i naprawy urządzeń do zamykania opakowań zawierających przetwory warzywno, keczup i przetwory owocowe lub napoje; instalacji, konserwacji i naprawy urządzeń do plombowania jednostkowych i zbiorczych opakowań z przetworami warzywnymi, keczupem i przetworami owocowymi oraz napojami; instalacji, konserwacji i naprawy etykieciarek; instalacji, konserwacji i naprawy urządzeń i linii do produkcji opakowań szklanych, metalowych, kartonowych i z tworzyw sztucznych; instalacji, konserwacji i naprawy urządzeń do pakowania opakowań jednostkowych w kartony i folię termokurczliwą; instalacji, konserwacji i naprawy urządzeń do przetwórstwa tworzyw sztucznych; instalacji, konserwacji i naprawy urządzeń do mycia opakowań szklanych i z tworzyw sztucznych; instalacji, konserwacji i naprawy urządzeń do paletyzacji; usługi w zakresie wypożyczania urządzeń elektromechanicznych do przygotowywania przetworów warzywnych, keczupu i przetworów owocowych oraz napojów gazowanych i niegazowanych, wody gazowanej; wypożyczanie urządzeń do napełniania opakowań przetworami warzywnymi, keczupem i przetworami owocowymi oraz napojami; wypożyczanie urządzeń do zamykania opakowań zawierających przetwory warzywno, keczup i przetwory owocowe lub napoje; wypożyczanie urządzeń do plombowania jednostkowych i zbiorczych opakowań z przetworami warzywnymi, keczupem i przetworami owocowymi oraz napojami; wypożyczanie etykieciarek; wypożyczanie urządzeń i linii do produkcji opakowań szklanych, metalowych, kartonowych i z tworzyw sztucznych; wypożyczanie urządzeń do pakowania opakowań jednostkowych w kartony i folię termokurczliwą; wypożyczanie urządzeń do przetwórstwa tworzyw sztucznych; wypożyczanie urządzeń do mycia opakowań szklanych i z tworzyw sztucznych; wypożyczanie urządzeń do paletyzacji; klasy: 6, 7, 16, 21, 30, 32, 35, 37 i 39.

CFE: 27.5

**115004** 1996 07 17 Majcherczyk Witold VITECH. Opole, (PL). **Towary i usługi:** alarmy, urządzenia alarmowe, alarmy antywłamaniowe, alarmy dźwiękowe, anteny audiowizualne, urządzenia do nauki, aparaty do rejestrowania czasu, czytniki, czytniki kodów kreskowych, czytniki optyczne, drukarki komputerowe, dyski kompaktowe, dyski magnetyczne, dyski obliczeniowe, dyski optyczne, dyski optyczne kompaktowe, dyskietki, dystrybutory dysków, ekrany projekcyjne, głośniki, instalacje elektryczne, interfejsy, urządzenia do interkomunikacji, kalkulatory, karty magnetyczne, karty magnetyczne identyfikacyjne, kasy rejestrujące, klawiatury komputerowe, komputery, maszyny i urządzenia do kopiowania, mikrofony, mikroprocesory, modemy, monitory hardware, monitory software, myszy, nadajniki telekomunikacyjne, nośniki danych magnetycznych nośniki informacji optyczne, obwody drukowane, obwody scalone, osłony do kabli elektrycznych, pamięci komputerowe, półprzewodniki, procesory CPU, programy komputerowe systemu operacyjnego, programy komputerowe, urządzenia do przetwarzania tekstów, przewodniki elektryczne, przewody elektryczne, skanery, software oprogramowanie, sterowniki, tablice połączeń, tablice rozdzielcze, aparaty telefoniczne, telefoniczne urządzenia nadawcze, telekopiarki, włókna optyczne przewodzące promienie świetlne, wskaźniki stosowane w elektryczności, wtyczki, gniazdko elektryczne, wyłączniki elektryczne, wzmacniacze, zaciski, zaciski przewodów, złącza do przewodów elektrycznych, złącza elektryczne, złączki; meble pod zestawy komputerowe, meble biurowe; usługi w zakresie edycji tekstów, ekspertyzy opłacalności systemów komputerowych, informacja handlowa, informacja o działalności gospodarczej, projektowanie, wypożyczanie urządzeń i wyposażenia biurowego, zarządzanie, instalowanie i naprawa telefonów, instalowanie i naprawy alarmów przeciw włamaniom; dystrybucja sprzętu komputerowego; programowanie komputerów, projekty techniczne, wycena i ocena stanu sprzętu komputerowego, naprawy sprzętu komputerowego, rekonfiguracja sprzętu komputerowego; klasy: 9, 20, 35, 37, 39 i 42.

CFE: 20.5, 27.5, 29.1

Kolory znaku: niebieski, biały

**115005** 1997 03 03 Przedsiębiorstwo Produkcyjno Handlowe SOKPOL Spółka z o.o. Myszków, (PL). **Towary:** warzywa konserwowane, warzywa gotowane, warzywa suszone, warzywa kwaszone, chrupki owocowe, chrupki ziemniaczane, owoce mrożone, owoce suszone, owoce smażone, marmolady, konfitury, pulpy owocowe i warzywno, sałatki owocowe i warzywno, skórki owocowe, soki warzywno do przyrządzania potraw, konserwowane nasiona roślin strączkowych, grzyby konserwowane i suszone, wodorosty i wyciągi z wodorostów dla celów spożywczych, alginiany do celów spożywczych, zioła ogrodowe konserwowane, mięso i drób, bekony, słonina, kości, flaki, podroby, szpik kostny jadalny, ekstrakty mięsne, buliony i rosoly, galaretki mięsne, mięso konserwowane, wyroby wędliniarskie, wyroby garmażeryjne, krokiety, pasztety, sosy mięsne, ryby nieżywe, ryby konserwowane, potrawy na bazie ryb, skorupiaki nieżywe, raki nieżywe, langusty, homary i krewetki nieżywe, kawior, jaja, oddzielone białko i żółtko jaj, jaja w proszku, kazeina do celów spożywczych, stałe i ciekłe tłuszcze jadalne, masło orzechowe, masło kokosowe, mleko i produkty mleczne, masło, bita śmietana, napoje mleczne, serwatka, pasty kanapkowe, zwierzyzna łowna, orzechy, orzechy spreparowane, pektyna dla celów spożywczych, podpuszczka, proteiny spożywcze, pyłki kwiatowe jako żywność, żelatyna do celów spożywczych, zupy oraz składniki do ich sporządzania, żywność solona; świeże warzywa i owoce - również orientalne, wytloki z owoców, ziemniaki, grzyby świeże, kwiaty naturalne i suszone dla celów dekoracyjnych, rośliny suszone dla dekoracji, zwierzęta żywe, rośliny żywe, sadzonki, zioła ogrodowe świeże, kopra, lupiny orze-

chów - zwłaszcza kokosowych, korek /surowiec/, korzenie spożywcze, pokarmy dla zwierząt, siano, słoma, maty słomiane, nasiona, orzechy, szyszki, zwłaszcza sosnowe i chmielowe, otręby, zboże w ziarnach nieprzetworzone, ziarno kakaowe, pnie drzew, przynęty żywe dla wędkarzy, słód dla piwowarstwa i do destylowania, sól dla bydła, ściółka dla zwierząt, torf; brzezka **piwna**, wyciąg z chmielu, słód, piwo, esencje do produkcji napojów, lemoniady, syropy, preparaty do sporządzania likierów, pastylki i proszki do wytwarzania napojów musujących, soki i napoje owocowe, soki i napoje warzywne, sorbety, woda mineralna gazowana i nie gazowana, ekstrakty bezalkoholowe z owoców; napoje alkoholowe /za wyjątkiem **piwa**/, aperitify, esencje i ekstrakty alkoholowe, środki trawienne; klasy: 29, 31, 32 i 33.



CFE:5.3, 27.5, 29.1

Kolory znaku: czerwony, zielony

**115006** 1996 09 30 Where International L.P., a Limited Partnership of 1228154 Ontario Limited and Where International Holdings LL.C.. Toronto, (CA). **Towary:** materiały drukowane, publikacje, książki, magazyny i periodyki; klasa 16.

WHERE

**115007** 1996 09 30 PIAMARK-GESTAO DE DIREITOS DE PROPRIEDADE INTELECTUAL, LDA.. Funchal, (PT). **Towary:** pasty mięsne i rybne, świeże, konserwowane, suszone i mrożone mięso, ryby, drób i dziczyzna, mięsne ekstrakty, kiełbasy; klasa 29.

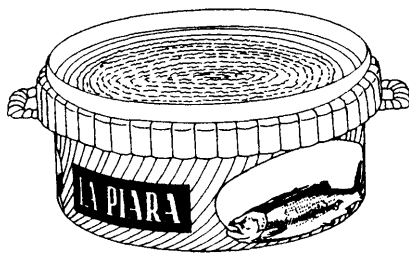

CFE:3.9, 19.3,27.5,29.1

Kolory znaku: fioletowy, biały, czarny

**115008** 1996 09 30 Tesco Stores Limited. Cheshunt, (GB). **Towary:** środki wybielające, preparaty stosowane w praniu; środki czyszczące, **nabłyszczające**, szorujące i ściernie; mydła; środki perfumeryjne, olejki eteryczne, kosmetyki, dezodoranty osobiste, płyny do pielęgnacji włosów; toaletowe środki sanitarne; środki do czyszczenia zębów; produkty farmaceutyczne, weterynaryjne i higieniczne; substancje dietetyczne do celów leczniczych; żywność dla niemowląt, plastry, materiały opatrunkowe; materiały do plombowania zębów, woski dentystyczne; środki dezynfekcyjne; środki do zwalczania szkodników; fungicydy, herbicydy; papier, tektura i wyroby z tych materiałów, druki; materiały drukowane; materiały introligatorskie; fotografie; materiały piśmienne; kleje do materiałów piśmiennych lub do celów domowych; materiały dla artystów; pędzle malarskie; materiały szkoleniowe i instruktażowe (oprócz aparatów); materiały z tworzyw sztucznych do pakowania; karty do gry; czcionki drukarskie; matryce; mięso, ryby, drób, dziczyzna; ekstrakty mięsne; konserwowane, suszone i gotowane owoce i warzywa; galaretki, dżemy i kompoty; jaja, mleko, produkty mleczne; oleje i tłuszcze jadalne; kawa, herbata, kakao, cukier, ryż, tapioka, sago, namiastki kawy; mąka i produkty zbożowe, chleb, wyroby cukiernicze i słodczyce, lody, miód, syrop z melasy; drożdże, proszek do pieczenia; sól; **musztarda, ocet**, sosy, przyprawy; lód; rośliny zbożowe (ziarna) i produkty rolne, ogrodnicze, leśne; zwierzęta żywe; świeże owoce i warzywa; nasiona, rośliny i kwiaty; pokarm dla zwierząt, słód;

cukier, ryż, **tapioka**, sago, namiastki kawy; mąka i produkty zbożowe, chleb, wyroby cukiernicze i słodczyce, lody, miód, syrop z melasy; drożdże, proszek do pieczenia; sól; musztarda, ocet, sosy, przyprawy; lód; rośliny zbożowe (ziarna) i produkty rolne, ogrodnicze, leśne; zwierzęta żywe; świeże owoce i warzywa; nasiona, rośliny i kwiaty; pokarm dla zwierząt, słód; piwo; wody mineralne i gazowane, napoje bezalkoholowe; napoje owocowe i soki owocowe; syropy, preparaty do produkcji napojów; klasy: 3, 5, 16, 29, 30, 31 i 32.

VALUE

**115009** 1996 10 01 Novell, Inc. ( a Delaware corporation ). Orem, (US). **Towary i usługi:** urządzenia i instrumenty naukowe, nawigacyjne, geodezyjne, elektryczne, fotograficzne, kinematograficzne, optyczne, wagowe, pomiarowe, sygnalizacyjne, kontrolne, do ratowania życia i do celów naukowych; urządzenia do nagrywania, transmisji lub reprodukcji dźwięku lub obrazu; magnetyczne nośniki danych, dyski z nagraniami; automaty wrzutowe i mechanizmy do urządzeń uruchamianych przez wrzucenie monety lub żetonu; kasy sklepowe, maszyny liczące, sprzęt do przetwarzania danych oraz komputery i zapisane programy komputerowe, sieciowe programy komputerowe; urządzenia do gaszenia ognia; papier, tektura i wyroby z tych materiałów nie ujęte w innych klasach; druki; periodyki, książki, czasopisma, biuletyny, broszury instruktażowe i materiały szkoleniowe, wszystkie w/w na temat komputerów lub na temat programów komputerowych; materiały introligatorskie, fotografie; materiały piśmienne; kleje do materiałów piśmiennych lub do celów domowych; artykuły dla malarzy; pędzle malarskie; maszyny do pisania i artykuły biurowe (oprócz mebli); materiały szkoleniowe i instruktażowe (z wyjątkiem aparatów); tworzywa sztuczne do pakowania (nie ujęte w innych klasach), karty do gry; czcionki drukarskie; matryce; usługi telekomunikacyjne świadczone na rzecz osób trzecich; projektowanie oprogramowania komputerowego i usługi w zakresie programowania komputerowego świadczone na rzecz osób trzecich, udzielanie konsultacji i doradztwo w zakresie komputerów i oprogramowania komputerowego; wynajem komputerów i oprogramowania komputerowego, uaktualnianie oprogramowania komputerowego, wynajem czasu dostępu do komputerowych baz danych; klasy: 9, 16, 38 i 42.

MANAGEWISE

**115010** 1996 09 30 Tesco Stores Limited. Cheshunt, (GB). **Towary:** farby, pokosty, lakiery; środki antykorozyjne i zabezpieczające drewno; barwniki; zaprawy farbiarskie; żywice naturalne; folie metalowe i metale w postaci proszku dla malarzy, dekoratorów, drukarzy i artystów; środki wybielające, substancje stosowane w praniu; środki czyszczące, nabłyszczające, szorujące i ściernie; mydła; środki perfumeryjne, olejki eteryczne, kosmetyki, dezodoranty osobiste, płyny do pielęgnacji włosów; toaletowe środki sanitarne; środki do czyszczenia zębów; produkty farmaceutyczne, weterynaryjne i higieniczne; substancje dietetyczne do celów leczniczych; żywność dla niemowląt, plastry, materiały opatrunkowe; materiały do plombowania zębów, woski dentystyczne; środki dezynfekcyjne; środki do zwalczania szkodników; fungicydy, herbicydy; papier, tektura i wyroby z tych materiałów, druki; materiały drukowane; materiały introligatorskie; fotografie; materiały piśmienne; kleje do materiałów piśmiennych lub do celów domowych; materiały dla artystów; pędzle malarskie; materiały szkoleniowe i instruktażowe (oprócz aparatów); materiały z tworzyw sztucznych do pakowania; karty do gry; czcionki drukarskie; matryce; mięso, ryby, drób, dziczyzna; ekstrakty mięsne; konserwowane, suszone i gotowane owoce i warzywa; galaretki, dżemy i kompoty; jaja, mleko, produkty mleczne; oleje i tłuszcze jadalne; kawa, herbata, kakao, cukier, ryż, tapioka, sago, namiastki kawy; mąka i produkty zbożowe, chleb, wyroby cukiernicze i słodczyce, lody, miód, syrop z melasy; drożdże, proszek do pieczenia; sól; **musztarda, ocet**, sosy, przyprawy; lód; rośliny zbożowe (ziarna) i produkty rolne, ogrodnicze, leśne; zwierzęta żywe; świeże owoce i warzywa; nasiona, rośliny i kwiaty; pokarm dla zwierząt, słód;

piwo; wody mineralne i gazowane, napoje bezalkoholowe; napoje owocowe i soki owocowe; syropy, produkty do produkcji napojów; napoje alkoholowe (z wyjątkiem piwa); klasy: 2, 3, 5, 16, 29, 30, 31, 32 i 33.

#### NATURE'S CHOICE

**115011** 1996 09 30 Tesco Stores Limited. Cheshunt, (GB). **Towary:** produkty farmaceutyczne, weterynaryjne i higieniczne; substancje dietetyczne do celów leczniczych; żywność dla niemowląt, plastry, materiały opatrunkowe; materiały do plombowania zębów, woski dentystyczne; środki dezynfekcyjne; środki do zwalczania szkodników; fungicydy, herbicydy; papier, tektura i wyroby z tych materiałów, druki; materiały drukowane; materiały introligatorskie; fotografie; materiały piśmienne; kleje do materiałów piśmiennych lub do celów domowych; materiały dla artystów; pędzle malarskie; materiały szkoleniowe i instruktażowe (oprócz aparatów); materiały z tworzyw sztucznych do pakowania; karty do gry; czcionki drukarskie; matryce; mięso, ryby, drób, dziczyzna; ekstrakty mięsne; konserwowane, suszone i gotowane owoce i warzywa; galaretki, dżemy i kompoty; jaja, mleko, produkty mleczne; oleje i tłuszcze jadalne; kawa, herbata, kakao, cukier, ryż, tapioka, sago, namiastki kawy; mąka i produkty zbożowe, chleb, wyroby cukiernicze i słodczyce, lody, miód, syrop z melasy; drożdże, proszek do pieczenia; sól; musztarda, ocet, sosy, przyprawy; lód; rośliny zbożowe (ziarna) i produkty rolne, ogrodnicze, leśne; zwierzęta żywe; świeże owoce i warzywa; nasiona, rośliny i kwiaty; pokarm dla zwierząt, słód; piwo; wody mineralne i gazowane, napoje bezalkoholowe; napoje owocowe i soki owocowe; syropy, produkty do produkcji napojów; klasy: 5, 16, 29, 30, 31 i 32.

#### HEALTHY EATING

**115012** 1996 10 01 Novell, Inc. ( a Delaware corporation ). Orem, (US). **Towary i usługi:** urządzenia i instrumenty naukowe, nawigacyjne, geodezyjne, elektryczne, fotograficzne, kinematograficzne, optyczne, wagowe, pomiarowe, sygnalizacyjne, kontrolne, do ratowania życia i do celów naukowych; urządzenia do nagrywania, transmisji lub reprodukcji dźwięku lub obrazu, magnetyczne nośniki danych, dyski z nagraniami; automaty wrzutowe i mechanizmy do urządzeń uruchamianych przez wrzucenie monety lub żetonu; kasy sklepowe, maszyny liczące, sprzęt do przetwarzania danych oraz komputery i zapisane programy komputerowe, sieciowe programy komputerowe; urządzenia do gaszenia ognia; papier, tektura i wyroby z tych materiałów nie ujęte w innych klasach; druki; periodyki, książki, czasopisma, biuletyny, broszury instruktażowe i materiały szkoleniowe, wszystkie w/w na temat komputerów lub na temat programów komputerowych; materiały introligatorskie, fotografie; materiały piśmienne; kleje do materiałów piśmiennych lub do celów domowych; artykuły dla malarzy; pędzle malarskie; maszyny do pisania i artykuły biurowe (oprócz mebli); materiały szkoleniowe i instruktażowe (z wyjątkiem aparatów); tworzywa sztuczne do pakowania (nie ujęte w innych klasach), karty do gry; czcionki drukarskie; matryce; usługi reklamowe; usługi dotyczące działalności gospodarczej; świadczenie usług w zakresie wykonywania czynności biurowych; usługi telekomunikacyjne świadczone na rzecz osób trzecich; usługi edukacyjne; organizowanie szkoleń, seminariów i świadczenie usług na rzecz osób trzecich w zakresie rozrywki, wszystkie w/w na temat komputerów, oprogramowania komputerowego lub zagadnień związanych z telekomunikacją; usługi w zakresie sportu i kultury; projektowanie oprogramowania komputerowego i usługi w zakresie programowania komputerowego świadczone na rzecz osób trzecich, udzielanie konsultacji i doradztwo w zakresie komputerów i oprogramowania komputerowego; wynajem komputerów i oprogramowania komputerowego, uaktualnianie oprogramowania komputerowego, wynajem czasu dostępu do komputerowych baz danych; klasy: 9, 16, 35, 38, 41 i 42.

#### BRAINSHARE

**115013** 1996 08 23 Pożoga Dariusz Hurtownia Kosmetyków REXONA. Warszawa, (PL). **Towary:** barwniki kosmetyczne, chusteczki higieniczne nasączone płynami zapachowymi, depilatory, dezodoranty, esencje eteryczne, preparaty do golenia, preparaty kosmetyczne do kąpieli, wody kolońskie, kosmetyki, zestawy kosmetyczne, kremy kosmetyczne, lakiery do paznokci, lotony do włosów, maseczki kosmetyczne, mleczko kosmetyczne, mydła, olejki eteryczne, ołówki kosmetyczne, pasty do zębów, perfumy, produkty toaletowe, preparaty przeciw poceniu się, pomadki do ust, puder kosmetyczny, środki kosmetyczne do pielęgnacji skóry, sole kąpielowe, szampony preparaty zapachowe do bielizny i pomieszczeń, talk kosmetyczny, środki do pielęgnacji ust, wazelina kosmetyczna, farby i odżywki do włosów, wody toaletowe, wody zapachowe, wosk kosmetyczny; klasa 3.

QUEEN  
VANILLA



CFE: 3.13, 5.11, 27.5, 29.1

Kolory znaku: beżowy, żółty, czerwony, zielony, czarny

**115014** 1996 11 08 Radio ZET Spółka z o. o. Warszawa, (PL). **Towary i usługi:** papier i artykuły papiernicze, publikacje drukowane, afisze, prospekty, katalogi, broszury, naklejki i nalepki, periodyki, czasopisma, materiały szkoleniowe i instruktażowe, kalendarze, papeteria, galanteria papiernicza, materiały piśmienne, artykuły biurowe; agencja reklamowa, prowadzenie reklamy i promocji osób trzecich, badanie rynku i opinii publicznej, opracowywanie i produkcja reklam prasowych, radiowych i telewizyjnych, usługi reklamowe, dystrybucja i rozpowszechnianie programów i materiałów reklamowych, informacja handlowa i biznesowa, doradztwo, zarządzanie i pomoc w działalności gospodarczej, organizacja wystaw handlowych lub reklamowych, zdobywanie informacji, przetwarzanie informacji, zarządzanie zbiorami informacyjnymi; rozpowszechnianie programów radiowych i telewizyjnych, prowadzenie i organizowanie transmisji, retransmisja programów, obrót programami, opracowywanie i przekazywanie wiadomości, agencja informacyjna, komunikacja telefoniczna; agencja impresaryjna, agencja artystyczna, produkcja i montaż programów radiowych i telewizyjnych, organizowanie i rozpowszechnianie programów edukacyjnych i rozrywkowych, organizowanie konkursów edukacyjnych i rozrywkowych, rozrywka, rozrywka prasowa, radiowa i telewizyjna, organizacja czasu wolnego, produkcja i organizowanie widowisk, pokazów, spektakli, koncertów i imprez rozrywkowych oraz kulturalnych, organizowanie imprez sportowych, udostępnianie nagranych nośników obrazu i dźwięku, wypożyczanie nagrań; klasy: 16, 35, 38 i 41.

#### NIEBIESKA ZIMA RADIA ZET

**115015** 1996 01 05 Głowacki Jerzy SJG-NUSSCAAT Wytwórnia Wyrobów Cukierniczych. Warszawa, (PL). **Towary:** wafle czekoladowo-owocowe; klasa 30.

#### NUSSCAAT CHOCOFRUIT

**115016** 1995 05 10 Gójski Cezary. Gdańsk, (PL). Usługi: przewóz osób i rzeczy transportem samochodowym; konfekcjonowanie towarów rolno-spożywczych; magazynowanie i spedycja; przetwórstwo świeżych owoców i warzyw; usługi gastronomiczne; doradztwo prawne w problematyce celnej i spedycyjnej; klasy: 39, 40 i 42.



CFE: 25.5, 26.1, 26.4, 27.5, 29.1

Kolory znaku: granatowy, czerwony, niebieski, biały

**115017** 1994 02 15 Bertelsmann Media Spółka z o.o.. Warszawa, (PL). **Towary i usługi:** urządzenia do nagrywania, transmisji, reprodukcji dźwięku i obrazu, płyty, taśmy magnetyczne zapisane i niezapisane, taśmy magnetofonowe, filmy, taśmy video, kasety video, sprzęt audio-video, przyrządy fotograficzne, przyrządy kinematograficzne; papier i wyroby z papieru, materiały drukowane, książki, czasopisma, wydawnictwa kartograficzne, materiały reklamowe, materiały szkoleniowe i instruktażowe /z wyjątkiem aparatów/, materiały fotograficzne nie objęte innymi klasami, materiały introligatorskie; usługi w zakresie reklamy, promocji, marketingu i informacji, badania rynku, organizowania kampanii reklamowych i marketingowych, konkursów z nagrodami, organizowanie wystaw reklamowych, dystrybucja i rozpowszechnianie materiałów reklamowych, publikowanie tekstów reklamowych, promocyjnych i informacyjnych, edycja tekstów, wypożyczanie materiałów reklamowych, świadczenie usług agencyjnych w zakresie importu i eksportu materiałów drukowanych i reklamowych, informacja statystyczna; produkcja filmów do celów reklamowych, promocyjnych, marketingowych i informacyjnych; usługi w zakresie załatwiania formalności celnych i przekazów pieniężnych, ściąganie długów, prowadzenie i obsługa rachunków dotyczących kart klubowych, linii lotniczych, sieci handlowych; usługi w zakresie dostarczania towarów, towarów zamówionych korespondencyjnie, dystrybucja towarów i przesyłek, magazynowanie, pakowanie, sortowanie towarów; organizowanie szkoleń, kursów i konkursów, montaż programów radiowych i telewizyjnych, prenumerata prasy, usługi wydawnicze, wypożyczanie nagrań dźwiękowych, książek i filmów, organizowanie rozrywek kulturalnych, prowadzenie klubów muzycznych, klubów książki, klubów wideo, nagrywanie i montaż nośników dźwięku i obrazu; administrowanie prawami autorskimi i prawami producentkami; usługi przedstawicielskie, usługi prawnicze w zakresie ochrony praw autorów, producentów i wykonawców w dziedzinie literatury, muzyki, filmu, wideo, drukowanie; klasy: 9, 16, 35, 36, 39, 41 i 42.

#### ŚWIAT KSIĄŻKI

**115018** 1997 03 26E. I. du Pont de Nemours and Company. Wilmington, (US). **Towary:** tekstylia i wyroby włókiennicze (nie ujęte w innych klasach), tkaniny odzieżowe, do celów obuwniczych, bielizniarskich i tapicerskich, elastyczne materiały tkane, dżersej, tafta, narzuty na łóżka i obrusy, powłoczki na poduszki, kołdry puchowe, pokrowce na materace i wyspy, bielizna stołowa i pościelowa, koce na łóżka, pledy podróżne, ręczniki kąpielowe i rękawice kąpielowe; odzież, obuwie i nakrycia głowy; klasy: 24 i 25.

#### THERMASTAT

**115019** 1995 03 22 GSA. Victoria, (AU). **Towary:** armatura do przewodów metalowa, metalowe przewody do centralnego ogrzewania, przewody rozgałęźne metalowe do kanalizacji, przewody wodociągowe metalowe, rury i kształtki rozgałęziowe metalowe, zaciski do rur metalowe, zawory wodociągowe metalowe, złączki rur metalowe, przepusty; przyrządy kontrolne do bojlerów, urządzenia regulujące ciepło, ciepłomierze, wodowskazy, wodomierze, wskaźniki poziomu wody; instalacje do dystrybucji wody, instalacje wodne do ogrzewania, instalacje do przewodów wodociągowych, armatura regulująca i zabezpieczająca do urządzeń wodociągowo-grzewczych, instalacje do zaopatrywania i dystrybucji wody, wymienniki ciepła, zawory mieszalnikowe do przewodów wodociągowych, zawory regulujące, zawory zwrotne; rury

i kształtki rozgałęziowe niemetalowe, przewody wodociągowe niemetalowe, zawory wodociągowe niemetalowe i nie z tworzyw sztucznych; klasy: 6, 9, 11 i 19.

#### RWC

**115020** 1996 11 08 Radio ZET Spółka z o. o.. Warszawa, (PL). **Towary i usługi:** papier i artykuły papiernicze, publikacje drukowane, afisze, prospekty, katalogi, broszury, naklejki i nalepki, periodyki, czasopisma, materiały szkoleniowe i instruktażowe, kalendarze, papeteria, galanteria papiernicza, materiały piśmienne, artykuły biurowe; agencja reklamowa, prowadzenie reklamy i promocji osób trzecich, badanie rynku i opinii publicznej, opracowywanie i produkcja reklam prasowych, radiowych i telewizyjnych, usługi reklamowe, dystrybucja i rozpowszechnianie programów i materiałów reklamowych, informacja handlowa i biznesowa, doradztwo, zarządzanie i pomoc w działalności gospodarczej, organizacja wystaw handlowych lub reklamowych, zdobywanie informacji, przetwarzanie informacji, zarządzanie zbiorami informacyjnymi; rozpowszechnianie programów radiowych i telewizyjnych, prowadzenie i organizowanie transmisji, retransmisja programów, obrót programami, opracowywanie i przekazywanie wiadomości, agencja informacyjna, komunikacja telefoniczna; agencja impresaryjna, agencja artystyczna, produkcja i montaż programów radiowych i telewizyjnych, organizowanie i rozpowszechnianie programów edukacyjnych i rozrywkowych, organizowanie konkursów edukacyjnych i rozrywkowych, rozrywka, rozrywka prasowa, radiowa i telewizyjna, organizacja czasu wolnego, produkcja i organizowanie widowisk, pokazów, spektakli, koncertów i imprez rozrywkowych oraz kulturalnych, organizowanie imprez sportowych, udostępnianie nagranych nośników obrazu i dźwięku, wypożyczanie nagrań; klasy: 16, 35, 38 i 41.

#### WIELKA MAJÓWKA RADIA ZET

**115021** 1996 11 08 Radio ZET Spółka z o. o.. Warszawa, (PL). **Towary i usługi:** papier i artykuły papiernicze, publikacje drukowane, afisze, prospekty, katalogi, broszurki, naklejki i nalepki, periodyki, czasopisma, materiały szkoleniowe i instruktażowe, kalendarze, papeteria, galanteria papiernicza, materiały piśmienne, artykuły biurowe; agencja reklamowa, prowadzenie reklamy i promocji osób trzecich, badanie rynku i opinii publicznej, opracowywanie i produkcja reklam prasowych, radiowych i telewizyjnych, usługi reklamowe, dystrybucja i rozpowszechnianie programów i materiałów reklamowych, informacja handlowa i biznesowa, doradztwo, zarządzanie i pomoc w działalności gospodarczej, organizacja wystaw handlowych lub reklamowych, zdobywanie informacji, przetwarzanie informacji, zarządzanie zbiorami informacyjnymi; rozpowszechnianie programów radiowych i telewizyjnych, prowadzenie i organizowanie transmisji, retransmisja programów, obrót programami, opracowywanie i przekazywanie wiadomości, agencja informacyjna, komunikacja telefoniczna; agencja impresaryjna, agencja artystyczna, produkcja i montaż programów radiowych i telewizyjnych, organizowanie i rozpowszechnianie programów edukacyjnych i rozrywkowych, organizowanie konkursów edukacyjnych i rozrywkowych, rozrywka, rozrywka prasowa, radiowa i telewizyjna, organizacja czasu wolnego, produkcja i organizowanie widowisk, pokazów, spektakli, koncertów i imprez rozrywkowych oraz kulturalnych, organizowanie imprez sportowych, udostępnianie nagranych nośników obrazu i dźwięku, wypożyczanie nagrań; klasy: 16, 35, 38 i 41.

#### NIEBIESKIE LATO RADIA ZET

**115022** 1995 11 23 Canon Kabushiki Kaisha. Tokio, (JP). **Usługi:** usługi agencji ogłoszeń prasowych; usługi reklamy świadczony w gazetach, telewizji, radiu, na pojazdach i w pojazdach oraz na wolnym powietrzu; usługi w zakresie rozpowszechniania materiałów reklamowych na ulicach i frontach sklepów; usługi w zakresie demonstrowania towarów; usługi reklamowe realizowane przez bezpośrednie przesyłki pocztowe, sporządzanie kopii ogłoszeniowych, projektowanie witryn sklepowych; profesjonalna

konsultacja handlowa; badania marketingowe; dostarczanie informacji o sprzedaży; sporządzanie i przeprowadzanie rewizji i certyfikacji bilansów i sprawozdań finansowych; usługi pośrednictwa pracy i agencji ds. zatrudnienia; dostarczanie informacji o możliwościach zatrudnienia; sprzedaży aukcyjnej; odtwarzanie dokumentów; usługi stenografowania; kopiowanie włącznie z pisaniem na papierze przebitkowym; systematyzacja dokumentów lub taśm magnetycznych; dzierżawa i/lub leasing materiałów reklamowych; dzierżawa i/lub leasing maszyn do pisania, maszyn kopiujących, procesorów testowych; dzierżawa maszyn i sprzętu biurowego; usługi celnych agencji importowo-eksportowych; usługi w zakresie akceptacji depozytów włącznie z emisją obligacji zastępczych; akceptacja depozytów we stałym ratami; udzielanie pożyczek; dyskonta weksli; realizacja przekazów krajowych; gwarantowanie zobowiązań; akceptacja weksli; wypożyczanie papierów wartościowych; akwizycja i/lub przenoszenie roszczeń pieniężnych; usługi depozytu sejfowego cennych przedmiotów włącznie z papierami wartościowymi, metalami szlachetnymi; wymiana walut w kantorach; powiernictwo kontraktów pieniężnych typu future; powiernictwo pieniędzy, papierów wartościowych, roszczeń pieniężnych, majątku osobistego, gruntu, praw do zagospodarowanej powierzchni, gruntu, praw leasingowych do gruntu; powiernictwo subskrypcji; obligacji; usługi w zakresie zagospodarowanych transakcji wymiennych; usługi handlowe związane z akredytacją; usługi w zakresie handlu papierami wartościowymi, a mianowicie transakcje papierami wartościowymi typu future, prawami poboru papierów wartościowych na rynku zagranicznym typu future; usługi agencji pośrednictwa w handlu papierami wartościowymi oraz w transakcjach na zasadzie prowizji od obrotów papierami wartościowymi typu future, prawami poboru papierów wartościowych, papierami wartościowymi na rynkach zagranicznych typu future; usługi agencji pośrednictwa w handlu papierami wartościowymi na krajowych rynkach papierów wartościowych oraz w transakcjach na zasadzie prowizji od obrotów papierami wartościowymi i prawami poboru papierów wartościowych; usługi agencji pośrednictwa w handlu papierami wartościowymi na zagranicznych rynkach papierów wartościowych oraz przy transakcjach prowizyjnych od obrotu papierami wartościowymi na rynkach zagranicznych typu future; usługi w zakresie ubezpieczania papierów wartościowych; usługi w zakresie oderowania, realizacji subskrypcji i sprzedaży papierów wartościowych; dostarczanie informacji o rynku walorów; usługi pośrednictwa przy ubezpieczeniu na życie; gwarantowanie ubezpieczeń na życie; agencji ubezpieczeniowych z wyłączeniem ubezpieczenia na życie; regulowanie roszczeń z tytułu ubezpieczeń za wyjątkiem ubezpieczenia na życie; gwarantowanie ubezpieczeń z wyłączeniem ubezpieczenia na życie; usługi ubezpieczeniowe; zarządzanie budynkami; usługi agencji lub pośrednictwo przy wynajmie, kupnie i/lub sprzedaży budynków; usługi leasingu budynków; wycena i/lub szacowanie budynków i gruntów; zarządzanie gruntami; usługi agencji lub pośrednictwo przy dzierżawie, kupnie i/lub sprzedaży gruntów; usługi w zakresie leasingu gruntów; dostarczanie informacji o budynkach i gruntach; szacunek antyków; szacunek wyrobów jubilerskich; usługi w zakresie konsultacji podatkowe; usługi w zakresie zapewnienia wzorostu funduszy dobroczynnych; usługi ogólnie budowlane; pogłębianie; budownictwo cywilne; brukowanie ulic; murarstwo; szklenie; wznoszenie konstrukcji stalowych; tynkowanie; ciesielstwo; układanie glazury, cegiel, bloczków; stolarstwo; wykonywanie zbrojeń; malowanie; wykonywanie rusztowań, robót ziemnych i konstrukcji betonowych; wykończanie wnętrz; platerowanie; uszczelnianie i zabezpieczanie przed wilgocią; usługi dekarskie; usługi instalacyjne, instalowanie maszyn; wiercenie studni; usługi w zakresie prac elektrycznych; usługi w zakresie prac telekomunikacyjnych; izolowanie konstrukcji; naprawa i konserwacja statków i łodzi; usługi związane z budową okrętów; naprawa i konserwacja samolotów; naprawa rowerów; naprawa i konserwacja pojazdów silnikowych; naprawa i konserwacja toboru; naprawa i konserwacja motocykli; naprawa i konserwacja projektów filmowych; naprawa i konserwacja aparatów fotograficznych; naprawa i konserwacja podnośników i dźwigów; naprawa i konserwacja alarmów przeciwpożarowych; naprawa i konserwacja maszyn i sprzętu biurowego; naprawa i konserwacja klimatyzatorów powietrza, palników, kotłów, pomp, zamrażarek i sprzętu

zamrażającego; naprawa i konserwacja komputerów włącznie z centralnymi jednostkami procesowymi; układami elektronicznymi lub dyskami magnetycznymi zawierającymi zaprogramowane dane albo z innym wyposażeniem peryferyjnym; naprawa telefonów; naprawa i konserwacja sprzętu budowlanego; naprawa odbiorników radiowych i telewizyjnych; renowacja mebli; naprawa parasolek i parasoli; naprawa i konserwacja instrumentów muzycznych; konserwacja i naprawa sejfów; naprawa obuwia; naprawa i konserwacja zegarów i zegarków; ostrzenie nożyc, noży kuchennych; pielęgnacja, czyszczenie i naprawa futer; usługi pralnicze; prosowanie odzieży; naprawa odzieży; czyszczenie kominków; czyszczenie elewacji budynków; czyszczenie okien, czyszczenie dywanów i kilimów; polerowanie podłóg; czyszczenie zbiorników septycznych, czyszczenie wanien i boilerów kąpielowych; dezynfekcja telefonów; niszczenie robactwa /innego niż w rolnictwie, leśnictwie, ograodnictwie/; wynajem i leasing sprzętu budowlanego; wynajem i leasing sprzętu do czyszczenia podłóg; wynajem szczotek do czyszczenia i polerowania; usługi łącznościowe; łączność za pomocą telefonów komórkowych; łączność telexowa; łączność poprzez terminale komputerowe; łączność telegraficzna; łączność telefoniczna; łączność telefaksowa; radiowe i telefoniczne usługi przywoławcze; nadawanie programów telewizyjnych; przesyłanie programów telewizyjnych drogą kablową; usługi radioemisyjne; przekazywanie wiadomości dla mediów komunikacyjnych; wynajem i leasing sprzętu łączności włącznie z telefonami i urządzeniami telefaksowymi; transport kolejowy; transport samochodowy; transport statkami i łodziami; transport powietrzny; pakowanie towarów; pośrednictwo frachtowe; pośrednictwo przy wynajmie, leasingu, sprzedaży, kupnie, czarterowaniu statków i łodzi; ratownictwo okrętowe, ściąganie na mielizny statków i łodzi; usługi pilotowania; usługi w zakresie promocji turystyki; prowadzenie i eskortowanie wycieczek; usługi agencji podróży i/lub usługi pośrednictwa przy zawieraniu umów dotyczących podróży /z wyjątkiem umów o zakwaterowanie/; usługi w zakresie magazynowania; czasowe przechowywanie rzeczy osobistych; dystrybucja i/lub zasilanie w gaz, energię i wodę; wynajem magazynów; usługi parkingowe; dzierżawa i leasing kontenerów; dzierżawa i leasing palet; dzierżawa i leasing samochodów; dzierżawa i leasing statków i łodzi; obróbka i przetwarzanie /włącznie z suszeniem/ tkanin, odzieży, futer, skóry; usługi krawieckie i hafciarskie; polewanie elektrolityczne; usługi stolarskie; wyżarzanie i/lub odprężanie, odpuszczaniem, malowanie zanurzeniowe na gorąco; obróbka błon kinematograficznych, kopiowanie zdjęć, wywoływanie błon fotograficznych; introligatorstwo; usługi w zakresie recyklingu; usługi edukacyjne i instruktażowe w dziedzinie sztuk, rzemiosł, sportu i nauki; tresura zwierząt, organizowanie wystaw roślin i zwierząt; usługi bibliotek publicznych; organizowanie wystaw artystycznych; usługi planowania i zarządzania dotyczące filmów, organizowania widowisk, sztuk teatralnych i koncertowych; produkcja i dystrybucja filmów; prezentacja widowisk na żywo; reżyserowanie i realizacja sztuk; prezentacje przedstawień muzycznych; produkcja programów radiowych i telewizyjnych; planowanie, promocja i zarządzanie turniejami golfowymi; planowanie, zarządzanie i promowanie turniejów zapasów sumo, meczów bokserskich, gier w base-ball, wyścigów konnych, wyścigów rowerowych, wyścigów łodzi, wyścigów go-kartów; usługi w zakresie dostarczania studiów audiowizualnych, urządzeń sportowych i rozrywkowych; usługi agencji rezerwacji imprez rozrywkowych; wynajem i leasing projektów i akcesoriów filmowych, filmów, instrumentów muzycznych, sprzętu narciarskiego, sprzętu do nurkowania, odbiorników radiowych; usługi wypożyczalni książek; wynajem płyt gramofonowych, nagranych taśm magnetycznych i taśm wideo; organizowanie loterii; usługi w zakresie zabezpieczania kwater i mieszkań; usługi biur pośrednictwa wynajmu kwater i mieszkań; usługi gastronomiczne; usługi salonów kosmetycznych; usługi salonów fryzjerskich; usługi łaźni publicznych; usługi fotograficzne; usługi wykonywania druku offsetowego, druku fotograficznego, sitodruku, litografii, typografii; dostarczanie informacji meteorologicznych; usługi biur matrymonialnych; organizowanie ceremonii ślubnych, organizowanie przyjęć; usługi pogrzebowe; usługi w zakresie udostępniania miejsc pochówku na cmentarzach, w kostnicach; gromadzenie i niszczenie odpadów i śmieci domowych i przemysłowych; usługi ogrod-



nicze; pielęgnacja ogrodów i zagonów kwiatowych, sadzenie drzew ogrodowych; rozrzucanie nawozów; niszczenie i zapobieganie rozwoju chwastów; niszczenie robactwa w rolnictwie, ogrodnictwie i leśnictwie; usługi architektoniczne; usługi w zakresie miernictwa; wykonywanie zdjęć geologicznych do celów badawczo-poszukiwawczych; usługi projektowe; programowanie komputerów, konserwacja oprogramowania komputerów; testowanie, klasyfikowanie i badania środków farmaceutycznych, kosmetyków, żywności; badania konstrukcji budowlanych; usługi planowania urbanistycznego; prowadzenie testów i badań w zakresie zapobiegania skażeniom; prowadzenie testów i badań elektrycznych; prowadzenie testów i badań w dziedzinie inżynierii lądowej i wodnej; prowadzenie testów; kontroli i badań na rzecz rolnictwa, hodowli inwentarza żywego i przemysłu produktów pochodzenia morskiego; usługi agencji do spraw ochrony własności przemysłowej, przygotowywania ekspertyz; usługi prawne, prowadzenie spraw sądowych i doradztwo prawne; usługi agencji do spraw prowadzenia rejestrów, przyjmowania depozytów /usługi pisarzy sądowych/; usługi agencji pośredniczących przy umowach o wykorzystanie chronionych praw autorskich; wykonywanie przekładów; tłumaczenia; usługi strzeżenia urzędzeń i osób; usługi prywatnych agencji detektywistycznych; usługi masażu terapeutycznego, wypalanie, przyżeganie, zestawianie złamanych kości z wykorzystaniem techniki judo; usługi w zakresie akupunktury; usługi medyczne; badania fizyczne; usługi stomatologiczne; przygotowywanie leków; doradztwo dietetyczne; diagnostyka weterynaryjna; opieka nad dziećmi i żłobkach i przedszkolach; opieka geriatryczna; wynajem i leasing maszyn dziewiarskich, maszyn do szycia; wynajem odzieży; wynajem roślin w doniczkach; wynajem i leasing aparatury pomiarowej i instrumentów, kombajnów żniwnych, ołtarzy, automatów sprzedających, gaśnic ognia, ultradźwiękowego sprzętu diagnostycznego, urzędzenia i przestrzeni wystawowych; wynajem i leasing komputerów włącznie z centralnymi jednostkami procesowymi, układami elektronicznymi zawierającymi zaprogramowane dane, dyskami magnetycznymi, taśmami oraz sprzętem peryferyjnym, wynajem kołder i materacy; wynajem i leasing klimatyzatorów powietrza; klasy: 35, 36, 37, 38, 39,40,41 i 42.

# Canon

CFE: 27.5

**115023** 1996 07 19 Bujnicki Edmund,Horodecki Krzysztof Przedsiębiorstwo Inżynierii Ochrony Środowiska EKOKLAR Spółka z o. o. Piła, (PL). **Towary i usługi:** urządzenia do oczyszczania ścieków, instalacje sanitarne; usługi **budowlano-montażowe** w zakresie budowy oczyszczalni ścieków i obiektów towarzyszących, usługi w zakresie rozruchu technologicznego oczyszczalni ścieków i obiektów towarzyszących, usługi w zakresie eksploatacji bieżącej oczyszczalni ścieków i obiektów towarzyszących, usługi w zakresie serwisu techniczno-technologicznego dotyczącego oczyszczalni ścieków i obiektów towarzyszących; usługi w zakresie projektowania urządzeń ochrony środowiska, usługi w zakresie opinii i ekspertyz dotyczących ochrony środowiska,usługi w zakresie badań laboratoryjnych dotyczących oznaczeń zanieczyszczeń wody, ścieków i osadów pościekowych oraz powietrza; klasy: 11,37 i 42.



# EKOKLAR

CFE: 26.11, 27.5, 29.1

Kolor znaku: niebieski

**115024** 1995 10 04 Champion SparkPlug Company ; Houston, (US). **Towary:** maszyny i obrabiarki; silniki (z wyjątkiem stosowanych w pojazdach lądowych);części do maszyn, świece zapłonowe i części do nich; mechanizmy sprzęgania i napędu (z wyjątkiem stosowanych w pojazdach lądowych); maszyny rolnicze; maszyny do szycia; inkubatory do jaj; urządzenia i przyrządy: naukowe, żeglarskie, geodezyjne, urządzenia i przyrządy elektryczne, baterie i urządzenia do ładowania akumulatorów;urządzenia i przyrządy: fotograficzne, kinematograficzne, optyczne, wagowe, pomiarowe, sygnalizacyjne, kontrolne, do ratowania życia, do celów dydaktycznych; urządzenia do nagrywania, transmisji, reprodukcji dźwięku lub obrazu; magnetyczne nośniki danych, płyty (dyski) z nagraniami; automaty sprzedające i mechanizmy do urządzeń uruchamianych przez wrzucenie monety lub żetonu; kasy sklepowe, maszyny liczące, komputery i sprzęt przetwarzający dane; urządzenia do gaszenia ognia; odzież ochronna; pojazdy; urządzenia służące do poruszania się na lądzie, w powietrzu lub w wodzie; części składowe do pojazdów, wycieraczki do szyb przednich, ramiona do wycieraczek, zbiorniczki i pompy do spryskiwaczy; klasy: 7, 9 i 12.



CFE: 25.5, 26.4, 27.5

**115025** 1996 05 29 Den Braven East Spółka z o.o.. Wysogotowo, (PL). **Towary:** kleje budowlane i przemysłowe, szpachle, w tym do samochodów, szpachlówki, zaprawy i wyprawy plastyczne, w tym tynkarskie do wykańczania ścian wewnętrznych, podkłady pod kleje, zwłaszcza do klejenia szyb samochodowych; kity budowlane uszczelniające, impregnaty do fasad; środki czyszczące, w tym płyny, zwłaszcza do rąk po silikonie; oje do smarowania, zwłaszcza silikonowe; sojaki ekspozycyjne; keje do materiałów piśmiennych i do celów domowych, katalogi, foldery; pianki poliuretanowe, zwłaszcza uszczelniające, taśmy do papy samoprzylepnej; klasy: 1, 2, 3, 4, 6, 16 i 17.



# ZWALUW

CFE:3.7, 26.4, 27.5, 29.1

Kolor znaku: zielony

**115026** 1996 05 29 Den Braven East Spółka z o.o.. Wysogotowo, (PL). **Towary:** kleje budowlane i przemysłowe, szpachle, w tym do samochodów, szpachlówki, zaprawy i wyprawy plastyczne, w tym tynkarskie do wykańczania ścian wewnętrznych, podkłady pod kleje, zwłaszcza do klejenia szyb samochodowych; kity budowlane uszczelniające, impregnaty do fasad; środki czyszczące, w tym płyny, zwłaszcza do rąk po silikonie; oleje do smarowania, zwłaszcza silikonowe; stojaki ekspozycyjne; kleje do materiałów piśmiennych i do celów domowych, katalogi, foldery; pianki poliuretanowe, zwłaszcza uszczelniające, taśmy do papy samoprzylepnej; klasy: 1, 2, 3, 4, 6, 16 i 17.



CFE: 3.7, 26.4, 29.1

Kolor znaku: zielony

**115027** 1996 05 29 Den Braven East Spółka z o.o.. Wysogotowo, (PL). **Towary:** kleje budowlane i przemysłowe, szpachle, w tym do samochodów, szpachlówki, zaprawy i wyprawy plastyczne, w tym tynkarskie do wykańczania ścian wewnętrznych, podkłady pod kleje, zwłaszcza do klejenia szyb samochodowych; kity budowlane uszczelniające, impregnaty do fasad; środki czyszczące, w tym płyny, zwłaszcza do rąk po silikonie; oleje do smarowania, zwłaszcza silikonowe; stojaki ekspozycyjne; kleje do materiałów piśmiennych i do celów domowych, katalogi, foldery; pianki poliuretanowe, zwłaszcza uszczelniające, taśmy do papy samoprzylepnej; klasy: 1, 2, 3, 4, 6, 16 i 17.

ZWALUW

**115028** 1996 08 22 Reemtsma Polska S.A.. Jankowice, (PL). **Usługi:** pokazy i reklamowanie towarów, organizowanie pokazów mody; klasa 35.



CFE: 2.3, 26.1, 26.4, 27.5, 29.1

Kolory znaku: brązowy i jego odcienie, żółty, beżoworóżowy, biały

**115029** 1996 07 19 Kowalski Przemysław P. Commercial Travellers Agencja Akwizycji. Słupsk, (PL). **Towary i usługi:** czasopisma, tygodniki, dzienniki, publikacje drukowane; usługi reklamowe z wykorzystaniem wszystkich metod słownych, dźwiękowych oraz wizualnych; usługi w zakresie rozpowszechniania broszur, katalogów, materiałów i prospektów reklamowych; usługi w zakresie marketingu oraz organizowania kampanii promocyjnych, akwizycji towarów oraz usług, badania rynku i opinii publicznej, informacji i pośrednictwa handlowego, wynajmowania miejsca na umieszczenie ogłoszeń i reklam; usługi w zakresie kolportażu i prenumeraty prasy, usługi w zakresie publikowania tekstów innych niż reklamowe; klasy: 16, 35 i 41.



CFE: 26.4, 27.1, 27.5, 29.1

Kolory znaku: biały, czarny, żółty, czerwony

**115030** 1996 03 13 ELI LILLY POLSKA Spółka z o.o.. Warszawa, (PL). **Towary i usługi:** produkty farmaceutyczne i weterynaryjne, żywność dla niemowląt, dietetyczne środki medyczne; sprzęt medyczny i weterynaryjny oraz przyrządy diagnostyczne dla celów medycznych; usługi w zakresie organizacji i prowadzenia szkoleń, odczytów, konferencji, seminariów, dotyczących importu, eksportu, wytwarzania, marketingu, sprzedaży i dystrybucji produktów farmaceutycznych, handlu hurtowego importowanymi towarami konsumpcyjnymi; dystrybucji środków zdrowotnych dla zwierząt, sprzętu medycznego i produktów diagnostycznych, farmaceutyków, środków zdrowotnych dla zwierząt, sprzętu medycznego, produktów diagnostycznych i towarów konsumpcyjnych; przygotowywanie i wykonywanie badań chemicznych, biologicznych oraz badań w dziedzinie kosmetyki, przygotowywanie i wy-

konywanie badań oraz testów naukowych dotyczących farmaceutyków, środków zdrowotnych dla zwierząt, sprzętu medycznego, produktów diagnostycznych i towarów konsumpcyjnych; klasy: 5, 10, 41 i 42.

# VITALPHARMA

CFE: 27.5

**115031** 1996 04 25 Centralny Ośrodek Badawczo-Projektowy Budownictwa Przemysłowego BISTYP. Warszawa, (PL). **Usługi:** usługi w zakresie prowadzenia prac badawczych, doświadczalnych, projektowych i wdrożeniowych, sporządzanie dokumentacji technicznych, ekspertyz w zakresie budownictwa i architektury, energetyki cieplnej, instalacji budowlanych i przemysłowych, geotechniki, informatyki oraz w innych dziedzinach komplementarnych; klasa 42.



CFE: 26.3, 26.4, 27.5

**115032** 1996 07 30 Zawiślak Monika, Zawiślak Sławomir. Wierznowice, (PL). **Towary:** pokarm dla zwierząt; klasa 31.

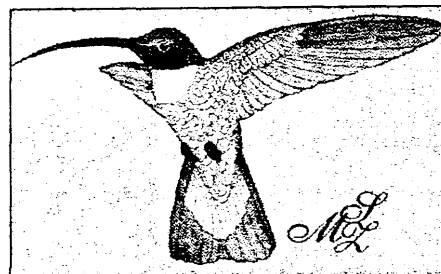

CFE: 3.7, 29.1

Kolory znaku: niebieski, biały, różowy, zielony, kremowy

**115033** 1996 10 01 Novell, Inc. ( a Delaware corporation ). Orem, (US). **Towary i usługi:** urządzenia i instrumenty naukowe, nawigacyjne, geodezyjne, elektryczne, fotograficzne, kinematograficzne, optyczne, wagowe, pomiarowe, sygnalizacyjne, kontrolne, do ratowania życia i do celów naukowych; urządzenia do nagrywania, transmisji lub reprodukcji dźwięku lub obrazu, magnetyczne nośniki danych, dyski z nagraniami; automaty wrzutowe i mechanizmy do urządzeń uruchamianych przez wrzucenie monety lub żetonu; kasy sklepowe, maszyny liczące, sprzęt do przetwarzania danych oraz komputery i zapisane programy komputerowe, sieciowe programy komputerowe; urządzenia do gaszenia ognia; papier, tektura i wyroby z tych materiałów nie ujęte w innych klasach; druki; periodyki, książki, czasopisma, biuletyny, broszury instruktażowe i materiały szkoleniowe, wszystkie w/w na temat komputerów lub na temat programów komputerowych; materiały intrologatorskie, fotografie; materiały piśmienne; kleje do materiałów piśmiennych lub do celów domowych; artykuły dla malarzy; pędzle malarskie; maszyny do pisania i artykuły biurowe (oprócz mebli); materiały szkoleniowe i instruktażowe (z wyjątkiem aparatów); tworzywa sztuczne do pakowania (nie ujęte w innych klasach), karty do gry; czcionki drukarskie; matryce; usługi reklamowe; usługi dotyczące działalności gospodarczej; świadczenie usług w zakresie wykonywania czynności biurowych; usługi telekomunikacyjne świadczone na rzecz osób trzecich; usługi edukacyjne; organizowanie szkoleń, seminariów i świadczenie usług na rzecz osób trzecich w zakresie rozrywki, wszystkie w/w na temat komputerów, oprogramowania komputerowego lub

zagadnień związanych z **telekomunikacją**; usługi w zakresie sportu i kultury; projektowanie oprogramowania komputerowego i usługi w zakresie programowania komputerowego świadczone na rzecz osób trzecich, udzielanie konsultacji i doradztwo w zakresie komputerów i oprogramowania komputerowego; wynajem komputerów i oprogramowania komputerowego, uaktualnianie oprogramowania komputerowego, wynajem czasu dostępu do komputerowych baz danych; klasy: 9, 16, 35, 38, 41 i 42.

## NOVELL

**115034** 1996 10 01 Novell, Inc. ( a Delaware corporation ). Orem, (US). **Towary i usługi:** urządzenia i instrumenty naukowe, nawigacyjne, geodezyjne, elektryczne, fotograficzne, kinematograficzne, optyczne, wagowe, pomiarowe, sygnalizacyjne, kontrolne, do ratowania życia i do celów naukowych; urządzenia do nagrywania, transmisji lub reprodukcji dźwięku lub obrazu; magnetyczne nośniki danych, dyski z nagraniami; automaty wrzutowe i mechanizmy do urządzeń uruchamianych przez wrzucenie monety lub żetonu; kasy sklepowe, maszyny liczące, sprzęt do przetwarzania danych oraz komputery i zapisane programy komputerowe, sieciowe programy komputerowe, urządzenia do gaszenia ognia; papier, tektura i wyroby z tych materiałów nie ujęte w innych klasach; druki; periodyki, książki, czasopisma, biuletyny, broszury instruktażowe i materiały szkoleniowe, wszystkie w/w na temat komputerów lub na temat programów komputerowych; materiały introligatorskie, fotografie; materiały piśmienne; kleje do materiałów piśmiennych lub do celów domowych; artykuły dla malarzy; pędzle malarskie; maszyny do pisania i artykuły biurowe (oprócz mebli); materiały szkoleniowe i instruktażowe (z wyjątkiem aparatów); tworzywa sztuczne do pakowania (nie ujęte w innych klasach), karty do gry; czcionki drukarskie; matryce; usługi reklamowe; usługi dotyczące działalności gospodarczej; świadczenie usług w zakresie wykonywania czynności biurowych; usługi telekomunikacyjne świadczone na rzecz osób trzecich; usługi edukacyjne; organizowanie szkoleń, seminariów i świadczenie usług na rzecz osób trzecich w zakresie rozrywki, wszystkie w/w na temat komputerów, oprogramowania komputerowego lub zagadnień związanych z telekomunikacją; działalność sportowa i kulturalna; usługi w zakresie sportu i kultury; projektowanie oprogramowania komputerowego i usługi w zakresie programowania komputerowego świadczone na rzecz osób trzecich, udzielanie konsultacji i doradztwo w zakresie komputerów i oprogramowania komputerowego; wynajem komputerów i oprogramowania komputerowego, uaktualnianie oprogramowania komputerowego, wynajem czasu dostępu do komputerowych baz danych; klasy: 9, 16, 35, 38, 41 i 42.

# Novell

CFE: 27.5

**115035** 1996 10 01 Novell, Inc. ( a Delaware corporation ). Orem, (US). **Towary i usługi:** urządzenia i instrumenty naukowe, nawigacyjne, geodezyjne, elektryczne, fotograficzne, kinematograficzne, optyczne, wagowe, pomiarowe, sygnalizacyjne, kontrolne, do ratowania życia i do celów naukowych; urządzenia do nagrywania, transmisji lub reprodukcji dźwięku lub obrazu, magnetyczne nośniki danych, dyski z nagraniami; automaty wrzutowe i mechanizmy do urządzeń uruchamianych przez wrzucenie monety lub żetonu; kasy sklepowe, maszyny liczące, sprzęt do przetwarzania danych oraz komputery i zapisane programy komputerowe, sieciowe programy komputerowe; urządzenia do gaszenia ognia; papier, tektura i wyroby z tych materiałów nie ujęte w innych klasach; druki; periodyki, książki, czasopisma, biuletyny, broszury instruktażowe i materiały szkoleniowe, wszystkie w/w na temat komputerów lub na temat programów komputerowych; materiały introligatorskie, fotografie; materiały piśmienne; kleje do materiałów piśmiennych lub do celów domowych; artykuły dla malarzy; pędzle malarskie; maszyny do pisania i artykuły biurowe

(oprócz mebli); materiały szkoleniowe i instruktażowe (z wyjątkiem aparatów); tworzywa sztuczne do pakowania (nie ujęte w innych klasach), karty do gry; czcionki drukarskie; matryce; usługi reklamowe; usługi dotyczące działalności gospodarczej; świadczenie usług w zakresie wykonywania czynności biurowych; usługi telekomunikacyjne świadczone na rzecz osób trzecich; usługi edukacyjne; organizowanie szkoleń, seminariów i świadczenie usług na rzecz osób trzecich w zakresie rozrywki, wszystkie w/w na temat komputerów, oprogramowania komputerowego lub zagadnień związanych z telekomunikacją; usługi w zakresie sportu i kultury; projektowanie oprogramowania komputerowego i usługi w zakresie programowania komputerowego świadczone na rzecz osób trzecich, udzielanie konsultacji i doradztwo w zakresie komputerów i oprogramowania komputerowego; wynajem komputerów i oprogramowania komputerowego, uaktualnianie oprogramowania komputerowego, wynajem czasu dostępu do komputerowych baz danych; klasy: 9, 16, 35, 38, 41 i 42.

## NETWARE

**115036** 1996 10 01 Novell, Inc. ( a Delaware corporation ). Orem, (US). **Towary i usługi:** urządzenia i instrumenty naukowe, nawigacyjne, geodezyjne, elektryczne, fotograficzne, kinematograficzne, optyczne, wagowe, pomiarowe, sygnalizacyjne, kontrolne, do ratowania życia i do celów naukowych; urządzenia do nagrywania, transmisji lub reprodukcji dźwięku lub obrazu, magnetyczne nośniki danych, dyski z nagraniami; automaty wrzutowe i mechanizmy do urządzeń uruchamianych przez wrzucenie monety lub żetonu; kasy sklepowe, maszyny liczące, sprzęt do przetwarzania danych oraz komputery i zapisane programy komputerowe, sieciowe programy komputerowe; urządzenia do gaszenia ognia; papier, tektura i wyroby z tych materiałów nie ujęte w innych klasach; druki; periodyki, książki, czasopisma, biuletyny, broszury instruktażowe i materiały szkoleniowe, wszystkie w/w na temat komputerów lub na temat programów komputerowych; materiały introligatorskie, fotografie; materiały piśmienne; kleje do materiałów piśmiennych lub do celów domowych; artykuły dla malarzy; pędzle malarskie; maszyny do pisania i artykuły biurowe (oprócz mebli); materiały szkoleniowe i instruktażowe (z wyjątkiem aparatów); tworzywa sztuczne do pakowania (nie ujęte w innych klasach), karty do gry; czcionki drukarskie; matryce; usługi reklamowe; usługi dotyczące działalności gospodarczej; świadczenie usług w zakresie wykonywania czynności biurowych; usługi edukacyjne; organizowanie szkoleń, seminariów i świadczenie usług na rzecz osób trzecich w zakresie rozrywki, wszystkie w/w na temat komputerów, oprogramowania komputerowego lub zagadnień związanych z telekomunikacją; usługi w zakresie sportu i kultury; klasy: 9, 16, 35 i 41.

# NETWORLD

CFE: 27.5, 28.19

**115037** 1996 12 31 Pierwsz. 1996 11 15 (GB). SB Pharmco Puerto Rico Inc., Cidra, (PR). **Towary:** preparaty i substancje farmaceutyczne i medyczne dla ludzi; klasa 5.

## AVANDIA

**115038** 1996 10 04 Cementone Beaver Ltd. Buckingham, (GB). **Towary:** środki do konserwacji betonu, środki do napowietrzania betonu, środki do konserwacji cementu, środki wodouszczelniające do betonu, środki przyspieszające wiązanie betonu, środki zastępujące wapno w betonie, substancje powierzchniowo czynne, spoiwa do betonu, środki zabezpieczające przed przemarzaniem betonu, płyny wodoszczelne do cegły, drewna, kamienia i betonu; klasa 1.

## CEMPLAS

**115039** 1996 04 10 CANAL +. Paryż, (FR). **Towary i usługi:** urządzenia i przyrządy: naukowe, nawigacyjne, elektryczne, geodezyjne, fotograficzne, kinematograficzne, do dystrybucji i selekcji programów audiowizualnych, optyczne, do ważenia, pomiarowe, sygnalizacyjne, kontrolne (do nadzoru), do ratowania życia, do celów dydaktycznych, urządzenia do nagrywania, transmisji, odtwarzania dźwięku lub obrazu; urządzenia i przyrządy audiowizualne; urządzenia i przyrządy telekomunikacyjne, teleanimacyjne, telewizory, magnetofony, magnetowidy, projekторы, anteny paraboliczne, głośniki, wzmacniacze, układy hi-fi, komputery, zarejestrowane oprogramowania, dekodery, kodery, taśmy filmowe nagrane, wideogramy i fonogramy, taśmy magnetyczne, taśmy video, płyty kompaktowe /audio-wideo/; dyski optyczne, dyski magnetyczne, telefony, magnetyczne nośniki danych, karty magnetyczne, płyty fonograficzne, zestawy urządzeń telewizyjnych, automaty sprzedające i mechanizmy do urządzeń uruchamianych przez wrzucenie monety; kasy sklepowe, maszyny liczące; sprzęt przetwarzający dane i urządzenia do komputerów; urządzenia do gaszenia ognia; wielodostępowe urządzenia i przyrządy do kanałów telewizyjnych lub stacji radiowych z płatnym dostępem jednostkowym lub z płatnym dostępem za program, urządzenia wybierające do programów fonicznych lub telewizyjnych; zeszyty do pisania lub rysowania, albumy, skoroszyty na dokumenty, segregatory, druki, materiały introligatorskie, gazety, periodyki, książki, magazyny, katalogi, fotografie, podpórki na fotografię z kartonu lub papieru, materiały piśmienne i papeteria, kleje do materiałów piśmiennych i papeterii lub do celów domowych, materiały i sprzęt dla artystów, pędzle malarskie, maszyny do pisania i sprzęt biurowy (z wyjątkiem mebli), materiały szkoleniowe i instruktażowe (z wyjątkiem aparatów), materiały z tworzyw sztucznych do pakowania, torby, koperty, saszetki, siatki, przylegające rozciągane taśmy z tworzyw sztucznych do opakowywania towarów na paletach karty subskrypcyjne (niemagnetyczne), karty kredytowe (niemagnetyczne), karty do gry, czcionki drukarskie, klisze drukarskie, matryce drukarskie, wieczne pióra, bloki do pisania, podkładki do pisania, wizytówki, książki czekowe, okładki do książeczek czekowych, notatniki, kalendarze ścienne, karty pocztowe, przewodniki do programów; usługi telekomunikacyjne polegające na dostarczaniu i odbieraniu wiadomości poprzez elektroniczne transmisje, usługi agencji prasowych i informacyjnych, zapewnianie łączności radiowej, telegraficznej, telefonicznej, telewizyjnej, łączności teleanimacyjnej, teletekstowej, przekazywanie wiadomości, przekazywanie telegramów, nadawanie audycji programów za pomocą radia, telewizji, wideogramów i fonogramów, telewizji kablowej, satelitów, wynajem sprzętu i urządzeń do przesyłania wiadomości, usługi łączności za pomocą terminali komputerowych, udostępnianie korzystania z kanałów telewizyjnych i stacji radiowych z wieloma programami do powszechnego wyboru i z płatnym dostępem jednostkowym lub z płatnym dostępem za program; usługi dotyczące nauczania; organizacja treningów sportowych oraz szkoleń/kursów/; usługi w zakresie rozrywki; usługi w zakresie rozrywki radiofonicznej i telewizyjnej; usługi w zakresie sportu polegające na organizowaniu gier, zawodów i usługi w zakresie kultury polegające na organizowaniu dyskusji dotyczących kultury, organizowaniu wystaw z dziedzin sztuki, piśmiennictwa, muzyki, rzeźby, mody, architektury i wystaw dotyczących historii, geografii, przetwarzania danych oraz wystaw naukowych, językowych i sportowych; publikowanie książek i magazynów; prowadzenie bibliotek i wypożyczalni książek; tresura zwierząt; produkcja filmów, filmów telewizyjnych, audycji telewizyjnych, reportaży, wideogramów i fonogramów, przygotowywanie i prowadzenie pokazów i debat; wykonywanie modeli i organizowanie pozowań dla artystów; wynajem wideogramów, fonogramów, filmów, nagrań fonograficznych, nagrań dźwiękowych, taśm video, projektorów filmowych, dekoderek i koderów, dekoracji i rekwizytów do pokazów; organizowanie konkursów, gier z dziedziny nauki i rozrywki; montaż programów, audycji, debat, reportaży /radiowych i telewizyjnych/; aranżowanie i prowadzenie kolokwiów, konferencji, kongresów; organizowanie wystaw dla celów kulturalnych i oświatowych; rezerwowanie miejsc na pokazy; obsługa wystaw i dobór programów kinematograficznych; klasy: 9, 16, 38 i 41.

**115040** 1996 10 01 Novell, Inc. ( a Delaware corporation ). Orem, (US). **Towary i usługi:** urządzenia i instrumenty naukowe, nawigacyjne, geodezyjne, elektryczne, fotograficzne, kinematograficzne, optyczne, wagowe, pomiarowe, sygnalizacyjne, kontrolne, do ratowania życia i do celów naukowych; urządzenia do nagrywania, transmisji lub reprodukcji dźwięku lub obrazu; magnetyczne nośniki danych, dyski z nagraniami; automaty wrzutowe i mechanizmy do urządzeń uruchamianych przez wrzucenie monety lub żetonu; kasy sklepowe, maszyny liczące, sprzęt do przetwarzania danych oraz komputery i zapisane programy komputerowe, sieciowe programy komputerowe, urządzenia do gaszenia ognia; papier, tektura i wyroby z tych materiałów nie ujęte w innych klasach; druki; periodyki, książki, czasopisma, biuletyny, broszury instruktażowe i materiały szkoleniowe, wszystkie w/w na temat komputerów lub na temat programów komputerowych; materiały introligatorskie, fotografie; materiały piśmienne; kleje do materiałów piśmiennych lub do celów domowych; artykuły dla malarzy; pędzle malarskie; maszyny do pisania i artykuły biurowe (oprócz mebli); materiały szkoleniowe i instruktażowe (z wyjątkiem aparatów); tworzywa sztuczne do pakowania (nie ujęte w innych klasach), karty do gry; czcionki drukarskie; matryce; usługi reklamowe; usługi dotyczące działalności gospodarczej; świadczenie usług w zakresie wykonywania czynności biurowych; usługi telekomunikacyjne świadczone na rzecz osób trzecich; usługi edukacyjne; organizowanie szkoleń, seminariów i świadczenie usług na rzecz osób trzecich w zakresie rozrywki, wszystkie w/w na temat komputerów, oprogramowania komputerowego lub zagadnień związanych z telekomunikacją; usługi w zakresie sportu i kultury; projektowanie oprogramowania komputerowego i usługi w zakresie programowania komputerowego świadczone na rzecz osób trzecich, udzielanie konsultacji i doradztwo w zakresie komputerów i oprogramowania komputerowego; wynajem komputerów i oprogramowania komputerowego, uaktualnianie oprogramowania komputerowego, wynajem czasu dostępu do komputerowych baz danych; klasy: 9, 16, 35, 38, 41 i 42.

## DEVELOPERNET

**115041** 1996 10 01 NOVELL, Inc. ( a Delaware corporation ). Orem, (US). **Towary i usługi:** urządzenia i instrumenty naukowe, nawigacyjne, geodezyjne, elektryczne, fotograficzne, kinematograficzne, optyczne, wagowe, pomiarowe, sygnalizacyjne, kontrolne, do ratowania życia i do celów naukowych; urządzenia do nagrywania, transmisji lub reprodukcji dźwięku lub obrazu; magnetyczne nośniki danych, dyski z nagraniami; automaty wrzutowe i mechanizmy do urządzeń uruchamianych przez wrzucenie monety lub żetonu; kasy sklepowe, maszyny liczące, sprzęt do przetwarzania danych oraz komputery i zapisane programy komputerowe, sieciowe programy komputerowe, urządzenia do gaszenia ognia; papier, tektura i wyroby z tych materiałów nie ujęte w innych klasach; druki; periodyki, książki, czasopisma, biuletyny, broszury instruktażowe i materiały szkoleniowe, wszystkie w/w na temat komputerów lub na temat programów komputerowych; materiały introligatorskie, fotografie; materiały piśmienne; kleje do materiałów piśmiennych lub do celów domowych; artykuły dla malarzy; pędzle malarskie; maszyny do pisania i artykuły biurowe (oprócz mebli); materiały szkoleniowe i instruktażowe (z wyjątkiem aparatów); tworzywa sztuczne do pakowania (nie ujęte w innych klasach), karty do gry; czcionki drukarskie; matryce; usługi telekomunikacyjne świadczone na rzecz osób trzecich; usługi edukacyjne; organizowanie szkoleń, seminariów i świadczenie usług na rzecz osób trzecich w zakresie rozrywki, wszystkie w/w na temat komputerów, oprogramowania komputerowego lub zagadnień związanych z telekomunikacją; usługi w zakresie sportu i kultury; projektowanie oprogramowania komputerowego i usługi w zakresie programowania komputerowego świadczone na rzecz osób trzecich, udzielanie konsultacji i doradztwo w zakresie komputerów i oprogramowania komputerowego; wynajem komputerów i oprogramowania komputerowego, uaktualnianie oprogramowania komputerowego, wynajem czasu dostępu do komputerowych baz danych; klasy: 9, 16, 38, 41 i 42.

**115042** 1996 10 01 Novell, Inc. ( a Delaware corporation ). Orem, (US). **Towary i usługi:** urządzenia i instrumenty naukowe, nawigacyjne, geodezyjne, elektryczne, fotograficzne, kinematograficzne, optyczne, wagowe, pomiarowe, sygnalizacyjne, kontrolne, do ratowania życia i do celów naukowych; urządzenia do nagrywania, transmisji lub reprodukcji dźwięku lub obrazu; magnetyczne nośniki danych, dyski z nagraniami; automaty wrzutowe i mechanizmy do urządzeń uruchamianych przez wrzucenie monety lub żetonu; kasy sklepowe, maszyny liczące, sprzęt do przetwarzania danych oraz komputery i zapisane programy komputerowe, sieciowe programy komputerowe, urządzenia do gaszenia ognia; papier, tektura i wyroby z tych materiałów nie ujęte w innych klasach; druki; periodyki, książki, czasopisma, biuletyny, broszury instruktażowe i materiały szkoleniowe, wszystkie w/w na temat komputerów lub na temat programów komputerowych; materiały introligatorskie, fotografie; materiały piśmienne; kleje do materiałów piśmiennych lub do celów domowych; artykuły dla malarzy; pędzle malarskie; maszyny do pisania i artykuły biurowe (oprócz mebli); materiały szkoleniowe i instruktażowe (z wyjątkiem aparatów); tworzywa sztuczne do pakowania (nie ujęte w innych klasach), karty do gry; czcionki drukarskie; matryce; usługi telekomunikacyjne świadczone na rzecz osób trzecich; projektowanie oprogramowania komputerowego i usługi w zakresie programowania komputerowego świadczone na rzecz osób trzecich, udzielanie konsultacji i doradztwo w zakresie komputerów i oprogramowania komputerowego; wynajem komputerów i oprogramowania komputerowego, uaktualnianie oprogramowania komputerowego, wynajem czasu dostępu do komputerowych baz danych; klasy: 9, 16, 38 i 42.

## NEST

**115043** 1996 10 01 Novell, Inc. ( a Delaware corporation ). Orem, (US). **Towary i usługi:** urządzenia i instrumenty naukowe, nawigacyjne, geodezyjne, elektryczne, fotograficzne, kinematograficzne, optyczne, wagowe, pomiarowe, sygnalizacyjne, kontrolne, do ratowania życia i do celów naukowych; urządzenia do nagrywania, transmisji lub reprodukcji dźwięku lub obrazu; magnetyczne nośniki danych, dyski z nagraniami; automaty wrzutowe i mechanizmy do urządzeń uruchamianych przez wrzucenie monety lub żetonu; kasy sklepowe, maszyny liczące, sprzęt do przetwarzania danych oraz komputery i zapisane programy komputerowe, sieciowe programy komputerowe, urządzenia do gaszenia ognia; papier, tektura i wyroby z tych materiałów nie ujęte w innych klasach; druki; periodyki, książki, czasopisma, biuletyny, broszury instruktażowe i materiały szkoleniowe, wszystkie w/w na temat komputerów lub na temat programów komputerowych; materiały introligatorskie, fotografie; materiały piśmienne; kleje do materiałów piśmiennych lub do celów domowych; artykuły dla malarzy; pędzle malarskie; maszyny do pisania i artykuły biurowe (oprócz mebli); materiały szkoleniowe i instruktażowe (z wyjątkiem aparatów); tworzywa sztuczne do pakowania (nie ujęte w innych klasach), karty do gry; czcionki drukarskie; matryce; usługi telekomunikacyjne świadczone na rzecz osób trzecich; projektowanie oprogramowania komputerowego i usługi w zakresie programowania komputerowego świadczone na rzecz osób trzecich, udzielanie konsultacji i doradztwo w zakresie komputerów i oprogramowania komputerowego; wynajem komputerów i oprogramowania komputerowego, uaktualnianie oprogramowania komputerowego, wynajem czasu dostępu do komputerowych baz danych; klasy: 9, 16, 38 i 42.

## GROUPWISE

**115044** 1994 07 15 WILBO Spółka Akcyjna. Władysławowo, (PL). **Towary:** mięso, ekstrakty mięsne, ryby, jaja, mleko, wyroby z mleka jadalne oleje i tłuszcze, owoce i warzywa konserwowane, suszone i gotowane, konserwy i konfitury, sosy do sałat, pickle, kawa, herbata, kakao, cukier, ryż, mąka, preparaty zbożowe, przyprawy, chleb, wyroby piekarnicze, słodczyce, miód, proszki do pieczenia, drożdże, sól, musztarda, ocet świeże owoce, jarzyny, ziemniaki; piwo, wody mineralne, gazowane napoje bezalkoholowe,

syropy, preparaty do przygotowania napojów, soki owocowe, napoje owocowe; klasy: 29, 30, 31 i 32.



CFE: 18.3,24.15,27.5,29.1

Kolory znaku: niebieski, czarny

**115045** 1996 10 04 Sharp Kabushiki Kaisha also trading as Sharp Corporation. Osaka, (JP). **Towary:** urządzenia i instrumenty naukowe, nawigacyjne, geodezyjne, elektryczne, fotograficzne, kinematograficzne, optyczne, wagowe, pomiarowe, sygnalizacyjne, kontrolne, do ratowania życia i do celów dydaktycznych; urządzenia do nagrywania, transmisji lub reprodukcji dźwięku lub obrazu, kamery wideo zespolone z magnetowidem i magnetofonem, faksy, magnetowidy, wideofony, odtwarzacze dysków wizyjnych, odbiorniki telewizyjne, anteny, projektory z wyświetlaczem ciekłokrystalicznym, radiomagnetofony, radiomagnetofony z odtwarzaczami dysków kompaktowych, zestawy stereofoniczne składające się z odtwarzacza taśm/dysków kompaktowych, tunera, wzmacniacza i głośników, odtwarzacze dysków kompaktowych, przenośne odtwarzacze kaset stereofonicznych ze słuchawkami, telefony, nadajniki, odbiorniki, urządzenia do komunikacji wewnętrznej; magnetyczne nośniki danych, kasy wideo, dyski z nagraniami; automaty wrzutowe i mechanizmy do urządzeń uruchamianych przez wrzucenie monety lub żetonu; kasy sklepowe, maszyny liczące, kalkulatory elektroniczne, sprzęt przetwarzający dane i komputery oraz komputerowe urządzenia peryferyjne, procesory tekstów, drukarki komputerowe, skanery, podręczne terminale do przetwarzania danych, oprogramowanie systemu operacyjnego; urządzenia z grammi komputerowymi, komputerowe panele projekcyjne, układy scalone, wyświetlacze elektroluminescencyjne, urządzenia z wyświetlaczami ciekłokrystalicznymi, karty z układami scalonymi, modemy, organizery elektroniczne, maszyny kopiujące, bębny do urządzeń i maszyn kopiujących, akumulatory, baterie, ogniwa słoneczne, diody elektroluminescencyjne, urządzenia do zdalnego sterowania, samochodowe urządzenia naprowadzające, odkurzacze, żelazka elektryczne; urządzenia do gaszenia ognia, części i osprzęt do w/w towarów; klasa 9.

## ZAURUS

**115046** 1995 05 15 Chevron U.S.A. Inc., (a Pennsylvania corporation); San Francisco, (US). **Towary:** oleje smarowe i smary; klasa 4.

## VERITAS

**115047** 1996 04 16 Imation Corp., Oakdale, (US). **Towary i usługi:** produkty chemiczne stosowane w przemyśle, pracach badawczych, fotografii, tworzywa sztuczne odwzorowujące, fotograficzne, termograficzne, fototermograficzne, tradycyjne i do wytwarzania odbitek cyfrowych, filmy, podkłady i preparaty chemiczne; filmy odwzorowujące laserowo; filmy stykowe; filmy do kamery i aparatów fotograficznych; filmy do utrwalania obrazu; filmy do przezroczy: pojedyncze arkusze i filmy z dodatkową warstwą utrwalającą kolory; preparaty chemiczne do utrwalania kolorów; filmy i karty mikrograficzne; tonery stałe i płynne, wywoływacze, tusze i taśmy kolorystyczne; składniki kolorystyczne; znaczniki barwiące do rejestracji; preparaty czyszczące do laserowych urządzeń do odwzorowywania; preparaty chemiczne stosowane w urządzeniu do obróbki filmu; preparaty do czyszczenia przesłon w urządzeniu do laminowania; wywoływacze drukarskie i litograficzne

czne; dopełniacze do wywoływaczy i utrwalacze; filmy z klisz trawionych; produkty chemiczne stosowane w rolnictwie, ogrodnictwie i leśnictwie; nie przetworzone żywności syntetyczne; nie przetworzone tworzywa sztuczne; nawozy sztuczne; mieszaniny gaszące ogień; preparaty do odpuszczania i lutowania metali; produkty chemiczne do konserwowania żywności; substancje garbujące; kleje (spoiwa) stosowane w przemyśle; urządzenia i przyrządy: naukowe, żeglarskie, geodezyjne, elektryczne, fotograficzne, kinematograficzne, optyczne, wagowe, pomiarowe, sygnalizacyjne, kontrolne, do ratowania życia, do celów dydaktycznych; urządzenia do nagrywania, transmisji, reprodukcji dźwięku lub obrazu, przybory i urządzenia odwzorowujące, fotograficzne, termograficzne, fototermograficzne, tradycyjne i do wytwarzania odbitek cyfrowych, arkusze transferowe, klisze, kamery i aparaty fotograficzne, powiększalniki, powielacze i drukarki; klisze do utrwalania obrazu; klisze metalowe i polimeryczne; rękawy nawilżające; miękkie podkładki do wywoływania filmu; tuleje do kałamarza poligraficznego; ultradźwiękowe urządzenia do odwzorowywania; drukarki i czytniki mikrograficzne; czytniki, skanery i drukarki do papieru, kart i kodów kreskowych; laserowe urządzenia do odwzorowywania, pisaki i drukarki oraz przyłączane podajniki papieru, maszyny do układania i zbierania papieru; kasety, szafki do przechowywania, rastery, sklejkarki i oprawki do filmów; urządzenia do obróbki filmów; urządzenia do obróbki obrazów kolorowych; drukarki uderzeniowe; drukarki graficzne; drukarki sublimacyjne; urządzenia do laminowania; bezpieczniki topikowe; urządzenia do wytwarzania płyt drukowych; magnetyczne nośniki danych, płyty (dyski) z nagraniami, płyty magnetyczne, magnetyczno-optyczne i serwowierzone przez laser dyskietki i napędy; taśmy komputerowe i kasety z taśmą komputerową oraz napędy komputerowe; napędy i dyski optyczne wielokrotnego zapisu; napędy i dyski optyczne do rejestrowania; wstępnie nagrane dyski optyczne i napędy; wymienne i niewymienne napędy dysków; kasety z taśmą magnetofonową i video; kasety do dyktafonów; układy do czyszczenia głowic napędów taśm komputerowych i dyskietek; szpule, pierścienie, obręcze blokujące-zabezpieczające, gąbki dociskające, taśma do sklejanania, pojemniki na etykiety, puszkarki, pudełka, szafki do przechowywania i stojaki na dyskietki, taśmy komputerowe i kasety kompaktowe, komputery i sprzęt przetwarzający dane, kable elektroniczne i optyczne; szczypce do obciskania; pamięć cyfrowa; wejście/wyjście i graficzne tablice kontrolne; klawiatury; modemy; klisze drukarskie i litograficzne; wkładki dociskowe do obcinaka; tonery, tusze i pojemniki do nich; oprogramowanie; automaty sprzedające i mechanizmy do urządzeń uruchamianych przez wrzucenie monety lub żetonu; kasy sklepowe, maszyny liczące; urządzenia do gaszenia ognia; artykuły i instrumenty chirurgiczne, medyczne, stomatologiczne i weterynaryjne, protezy kończyn, oczu i zębów, przybory i urządzenia do odwzorowywania stosowane w medycynie, stomatologii i weterynarii, artykuły ortopedyczne; materiały do zszywania stosowane w chirurgii; papier, tektura i wyroby z tych materiałów, nie ujęte w innych klasach, koperty i etykiety uniemożliwiające nowy zapis i chroniące zapis przed skasowaniem stosowane na dyskietkach, taśmach komputerowych i kasetach kompaktowych; papier do utrwalania obrazu; papier stykowy; papier powlekany; papier nie zawierający węgla; papier blankietowy wstępnie preparowany laserowo, czyste i wstępnie nadrukowane etykiety; druki, formularze testów; maszyny do pisania i sprzęt biurowy (z wyjątkiem mebli), maszyny drukujące adresy; kleje do materiałów piśmiennych lub do celów domowych; kleje rozchodzące się waccharzowo; tonery, tusze, atrament i pojemniki do nich; materiały introligatorskie; nienaświetlone materiały fotograficzne; materiały piśmienne; materiały szkoleniowe, instruktażowe i projektowe (z wyjątkiem aparatów); pędzle malarskie; materiały z tworzyw sztucznych do pakowania (nie ujęte w innych klasach); karty do gry; matryce drukarskie przybory do bezatramentowych suchych pieczęci i odcisków; usługi instalacyjne i konserwacyjne w zakresie sprzętu i oprogramowania komputerowego; usługi w zakresie podawanie potraw i napojów; załatwianie formalności w związku z tymczasowym pobytom w zakładach; opieka medyczna, higieniczna i kosmetyka; usługi weterynaryjne i rolnicze; usługi prawnicze; badania naukowe i przemysłowe; projektowanie oprogramowania na rzecz osób trzecich; usługi w zakresie przygotowy-

wania i powielania nośników do przechowywania danych; usługi w zakresie nadrukowywania i inicjowania nośników do przechowywania danych; usługi w zakresie odzyskiwania danych; klasy: 1,9, 10, 16, 37 i 42.

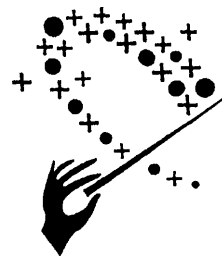

CFE: 2.9, 22.1, 24.17

**115048** 1996 04 19 WALTER-BAU-WARSZAWA Spółka z o. o. Warszawa, (PL). **Usługi:** usługi w zakresie doradztwa handlowego; usługi w zakresie budownictwa; prac budowlanych i remontowych, rekonstrukcja, modernizacja oraz naprawy generalne w budownictwie mieszkaniowym, przemysłowym, administracyjnym i budynkach infrastruktury /budynkach komunalnych; usługi instalacyjne, usługi wypożyczania sprzętu i maszyn budowlanych, nadzoru budowlanego, informowania o materiałach budowlanych i budownictwie, czyszczenia zewnętrznego budynków, malowania, uszczelniania budynków; usługi w zakresie planowania i kalkulowania dotyczące budownictwa, usługi consultingowe w dziedzinie budownictwa, doradztwa w zakresie ochrony i technik środowiska naturalnego; usługi w zakresie przesadzania drzew, badania i ekspertyz geologicznych pomiarów gruntu, uzdatniania /czyszczenia/ gruntu, projektowania i pielęgnowania trawników i ogrodów; usługi konstruktorskie w dziedzinie budownictwa, wykonywania ekspertyz i opinii budowlanych, testowania materiałów i maszyn budowlanych; dekoracji wnętrz; oprogramowania komputerów na zlecenie osób trzecich w dziedzinie budownictwa; klasy: 35, 37 i 42.

WALTER BAU

**115049** 1996 12 04 Przedsiębiorstwo CEMET Ltd. Spółka z o. o. Gdańsk, (PL). **Towary i usługi:** konstrukcje metalowe, konstrukcje spawane z grubych blach i profili stalowych, konstrukcje stalowe fundamentów pod silniki napędowe, kołnierze do osprzętu silników okrętowych i silników napędowych agregatów prądowców; elementy silników napędowych innych niż do pojazdów lądowych, obudowy i korpusy, koła zębate maszynowe, wsporniki; urządzenia do chłodzenia, wentylatorowe chłodnie wody, urządzenia do oczyszczania ścieków, w tym złoża biologiczne oczyszczalni ścieków; usługi w zakresie modernizacji i remontów gwarancyjnych i pogwarancyjnych urządzeń do chłodzenia oraz urządzeń do oczyszczalni ścieków; obróbka materiałów metalowych; klasy: 6, 7, 11, 37 i 40.

CEMET

**115050** 1996 12 04 Przedsiębiorstwo CEMET Ltd. Spółka z o. o. Gdańsk, (PL). **Towary i usługi:** konstrukcje metalowe, konstrukcje spawane z grubych blach i profili stalowych, konstrukcje stalowe, fundamentów pod silniki napędowe, kołnierze do osprzętu silników okrętowych i silników napędowych, agregatów prądowców; elementy silników napędowych innych niż do pojazdów lądowych; obudowy i korpusy, koła zębate maszynowe, wsporniki; urządzenia do chłodzenia, wentylatorowe chłodnie wody, urządzenia do oczyszczania ścieków, w tym złoża biologiczne oczyszczalni ścieków; usługi w zakresie modernizacji i remontów gwarancyjnych i pogwarancyjnych urządzeń do chłodzenia oraz urządzeń do oczyszczalni ścieków; obróbka materiałów metalowych; klasy: 6, 7, 11, 37 i 40.



CFE: 26.11, 27.5, 29.1

Kolory znaku: czerwony, granatowy, biały

**115051** 1993 11 29 ELMET Warszawskie Przedsiębiorstwo Handlu Artykułami Technicznymi. Warszawa, (PL). **Towary i usługi:** kosmetyki, artykuły chemii gospodarczej, artykuły perfumeryjne, środki myjące, czyszczące, piorące, **odkażające**, mydła, szampony, pasty do zębów; kasy pancerne, drut, rury, złączki metalowe kolanka, drobna galanteria metalowa, butle gazowe, szafy metalowe; silniki elektryczne, sprężarki, maszyny urządzenia pralnicze-przemysłowe, części do maszyn; narzędzia ręczne elektronarzędzia, spawarki nieelektryczne, noże piły, wiertła; przewody w oprawie gumowej i pcv, druty nawojowe, osprzęt elektryczny, skrzynki instalacyjne, telefony, aparatura elektryczna, spawarki elektryczne, elektronarzędzia, odzież ochronna; artykuły oświetleniowe, żarówki, świetlówki, oprawy, lampy żarowe, halogenowe, rtęciowe, sodowe, kotły, grzejniki oc, instalacje sanitarne i wodociągowe, armatury sieci domowej, urządzenia grzewcze, termy elektryczne, wentylatory okienne i biurowe, chłodziarki zamrażarki; szafy niemetalowe, regały magazynowe; przybory kuchenne i gospodarstwa domowego, naczynia emalowane i fajansowe; przetwory i koncentraty z mięsa, drobiu i jaj, oleje i tłuszcze jadalne, konfitury; mąka, herbata, przyprawy, wyroby spożywczo-cukiernicze, lody, sosy; piwo, napoje bezalkoholowe, wody mineralne, soki owocowe, syropy; napoje alkoholowe, wina i wódki; papierosy, zapalki, tytoń; usługi transportowe, spedycyjne, usługi magazynowe, a mianowicie wynajmowanie samochodów do transportu, przewożenie towarów, wynajem powierzchni magazynowych; klasy: 3, 6, 7, 8, 9, 11, 20, 21, 29, 30, 32, 33, 34 i 39.

WPHAT ELMET

**115052** 1997 08 13 Kopalnia Soli WIELICZKA. Wieliczka, (PL). **Towary i usługi:** sole chemiczne, kamienne, do celów przemysłowych; sole kąpielowe; sole lecznicze i do celów leczniczych; koperty i papeterie pamiątkowe, katalogi, albumy, mapy, kalendarze, widokówki, fotografie pamiątkowe, wydawnictwa, publikacje drukowane, broszury, prospekty, kartki, również ilościowościowe, nalepki, etykiety, torebki, torby i worki z papieru lub tworzyw sztucznych, opakowania z kartonu lub papieru; wyroby i dzieła sztuki z soli, metali nieszlachetnych, drewna, gipsu, tworzyw sztucznych; transport, transport turystów, turystyka, organizowanie i obsługa wycieczek, wynajmowanie parkingów; usługi przewodnickie, hotelowe, rezerwacje, pensjonaty, kawiarnie, restauracje, domy wypoczynkowe, organizowanie wystaw i imprez kulturalnych, muzycznych, usługi gastronomiczne i fotograficzne, pomiary terenu, projekty techniczne; klasy: 1, 3, 5, 16, 20, 39 i 42.

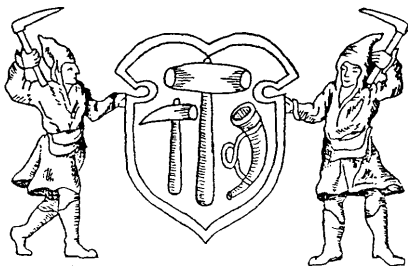

CFE: 2.1, 14.7, 24.1

**115053** 1993 12 27 Rusinek Zdzisław. Tychy, (PL). Soiński Zbigniew. Bieruń, (PL). **Towary i usługi:** samochody osobowe i

dostawcze, części zamienne do samochodów; naprawy samochodów; klasy: 12 i 37.



CFE: 14.5, 27.5, 29.1

Kolory znaku: czarny, czerwony, biały

**115054** 1994 05 19 Wielkopolska Giełda Odzieżowa Sp. z o.o. Poznań, (PL). **Towary i usługi:** odzież z tworzyw naturalnych i sztucznych; usługi w zakresie organizowania wystaw; usługi w zakresie wynajmowania - dzierżawy pomieszczeń; klasy: 25, 35 i 36.



CFE: 24.1, 26.1, 27.5, 29.1

Kolory znaku: biały, ciemno-niebieski, czerwony, czarny

**115055** 1996 04 24 LEGMET Zakłady Mechaniczne Spółka z o. o. Legnica, (PL). **Towary i usługi:** odlewy i konstrukcje metalowe; maszyny i urządzenia oraz sprzęt do robót górniczych, maszyny górnicze wyciągowe i urządzenia do transportu pomocniczego, części maszyn, urządzeń i sprzętu górniczego, maszyny i urządzenia hutnicze i odlewnicze oraz części maszyn hutniczych i odlewniczych i ich osprzęt; remonty i naprawy maszyn i urządzeń górniczych; klasy: 6, 7 i 37.



CFE: 26.5, 27.5, 29.1

Kolory znaku: czerwony, czarny

**115056** 1996 04 24 Bujalowski Jacek Firma Handlowo Usługowa JACKPOL. Suchy Las, (PL). **Towary:** wyroby ślusarskie, zwłaszcza zawiasy metalowe; klasa 6.

LAMA

**115057** 1996 04 25 Kosiak Krzysztof, Szewczuk Mieczysław, Wołosz Andrzej, Zarzębski Tadeusz Spółka Meblowa KAM S.C.. Milejewo, (PL). **Towary i usługi:** maszyny do obróbki drewna a w tym: frezarki, oklejarki, piły, wiertarki, ostrzarki mechaniczne; biurka, blaty stołów, bufety, drewniane łózka, elementy mebli, działowe ścianki drewniane, skrzynki i opakowania do butelek z drewna, palety drewniane, pojedyncze sztuki mebli, trumny, ule, wyroby stolarstwa meblowego, wieszaki na ubrania, wieszaki stojące; naprawy stolarskie; klasy: 7, 20 i 37.

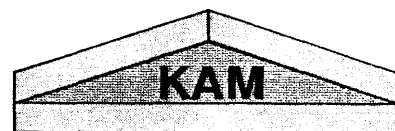

CFE: 7.3, 26.3, 26.4, 27.5, 29.1

Kolory znaku: zielony, żółty, czarny

**115058** 199605 29 Kowalska Alicja, Kowalski Jarosław, Kowalski Andrzej PRO BIURO S.C. Przedsiębiorstwo Handlowo Usługowe. Katowice, (PL). **Towary i usługi:** artykuły papiernicze, szkolne, biurowe i piśmiennicze, druki akcydensowe; usługi kserograficzne; usługi poligraficzne, druk ofsetowy, druk litograficzny; klasy: 16, 35 i 42.

PRO BIURO

**115059** 1996 05 30 Instytut Metali Nieżelaznych. Gliwice, (PL). **Usługi:** usługi w zakresie ochrony środowiska polegające na projektowaniu i konstruowaniu instalacji technicznych; klasa 42.



CFE: 26.1, 27.5, 29.1

Kolory znaku: zielony, żółty

**115060** 1996 06 20 Zwolińska Jolanta, Pawłowska Anna, Zabielska Barbara Laboratorium Kosmetyków Nowej Generacji DERMIKA S.C.. Warszawa, (PL). **Towary i usługi:** kremy, toniki, mleczka, płyny regeneracyjne, środki myjące, czyszczące oraz toaletowe, pasty; konfekcjonowanie wyrobów kosmetycznych, perfumeryjnych, parafarmaceutyków oraz chemii gospodarczej; klasy: 3 i 39.

DUO-STYMYNA

**115061** 1996 06 19 Kania Stefan Przedsiębiorstwo Wielobranżowe Produkcyjno-Handlowo-Usługowe. Kielce, (PL). **Towary i usługi:** konstrukcje metalowe, wyposażenie gabinetów kosmetycznych, nie ujęte w innych klasach, fotele rozkładane leżarkowe, obróbka metali skrawaniem, usługi ślusarskie, kowalskie, metaloplastyka; klasy: 6, 10 i 40.



CFE: 26.1, 26.3, 27.5

**115062** 1996 05 31 Benjamin Moore & Co. (New Jersey corporation). Montvale, (US). **Towary:** farby, farby do gruntowania, pokosty, lakiery, bejce, szczeliwa i powłoki w postaci farb. klasa 2.

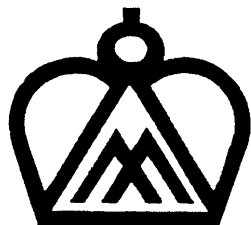

CFE: 24.9, 27.5

**115063** 1996 06 11 J.J. Darboven Holding AG & Co.. Hamburg, (DE). **Towary i usługi:** gotowe i przygotowane nakrycia, zawierające mleko, śmietanę, masło, jogurt, sery, galarety mięsne, rybne, owocowe i warzywne, marmolady, wyroby mięsne, wędliniarskie i rybne, jaja w przetworzonej postaci, suszone owoce, kompoty, konserwowane owoce; kakao, kawa, herbata także jako gotowe napoje, miód, cukier, przyprawy, wyroby piekarnicze i cukiernicze, preparaty zbożowe, lody; soki owocowe i warzywne, napoje bezalkoholowe, woda mineralna; napoje alkoholowe; doradztwo gospodarcze w zakresie gastronomii, projektowanie i dostarczanie materiałów reklamowych dla lokali gastronomicznych, wydzierżawianie materiałów reklamowych; doradztwo finansowe dla zakładów gastronomicznych; konserwacja i naprawa maszyn i sprzętu do wytwarzania napojów, jak: kawy, herbaty, kakao, mleka i innych mieszanek napojów; techniczne doradztwo w dziedzinie zakładów gastronomicznych, kompletowanie i dostawa wyposażenia dla gastronomii, przygotowywanie i dostarczanie gotowych posiłków i napojów w pojemnikach zawierających gotowe, do spożycia produkty spożywcze: kawę, herbatę, kakao i nakrycia śniadaniowe, usługi gastronomiczne; wynajmowanie i wydzierżawianie pomieszczeń lokalowych gastronomicznych oraz urządzeń, maszyn i przyrządów: stołów, krzeseł, sprzętu, sztućców, tac; klasy: 29, 30, 32, 33, 35, 36, 37 i 42.

DARBOVEN

**115064** 1995 07 07 Palsgaard Industri A/S. Juelsminde, (DK). **Towary:** galaretki, dzemy, jaja, mleko i produkty mleczne zawarte w tej klasie, jogurt, śmietana, gęsta śmietana, bita śmietana i kremówka, ser, ser śmietankowy, desery i napoje mleczne o przeważającej zawartości mleka, oleje i tłuszcze jadalne, margaryna, niskotłuszczowy smalec do żywności i do smarowania chleba oraz mieszaniny smalcu do pieczenia, substancje tłuszczowe do wyrobu tłuszczu jadalnych, śmietana warzywna i bita śmietana warzywna; klasa 29.

CREOL

**115065** 1996 06 12 Hyder PLC. Rover Way, (GB). **Usługi:** usługi budowlane; usługi instalacyjne; usługi w zakresie napraw świadczone w związku z usługami budowlanymi i/lub usługi instalacyjnymi; usługi w zakresie zasilania energią i dystrybucja energii; usługi składowania i frachtu świadczone w ramach prowadzenia działalności w dziedzinie budownictwa i dystrybucji energii; informowanie w zakresie obróbki materiałowej; oczyszczanie ścieków; uzdatnianie wody; wtórne wykorzystywanie odpadów i śmieci; konsultacje w zakresie projektowania i konsultacje techniczne; wzornictwo przemysłowe; usługi inżynierskie; wykonywanie rysunków technicznych, projektowanie budowlane; prowadzenie obserwacji i badań w zakresie ekologii; pomiary geologiczne; badania projektów technicznych; badania podwodne; usługi architektoniczne; konsultacje architektoniczne; testowanie materiałów; badania bakteriologiczne; analizy chemiczne; analizy gleby, konsultacje i projektowanie dotyczące infrastruktury; projektowanie i kształtowanie krajobrazu; ogrodnictwo; ocena środowiska naturalnego; sporządzanie raportów dotyczących zanieczyszczenia środowiska; sporządzanie studiów wykonalności; klasy: 37, 39, 40 i 42.

HYDER

**115066** 1995 09 05 Strzesak Wojciech, Strzesak Jacek Firma Handlowa STOLTAR S.C. Tarnów, (PL). **Towary i usługi:** produkty malarskie: farby, lakiery, pokosty; materiały budowlane niemetalowe: żaluzje z tworzyw sztucznych, szkło budowlane, klepka, terakota, cegła, glazura, cement, wapno; wyroby z korka, trzciny i wikliny; usługi budowlano-remontowe w zakresie budynków, wszelkie naprawy jeśli nie prowadzą do przetwarzania rzeczy; dekoratorstwo wnętrz; klasy: 2, 19, 20, 37 i 42.



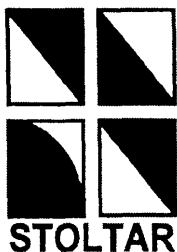

CFE: 7.3, 26.4, 26.5, 27.5, 29.1

Kolory znaku: czarny, jasno-brązowy

**115067** 1996 03 22 Węgliki Spiekane BAILDONIT Sp. z o.o.. Katowice, (PL). **Towary:** pałeczki do napawania utwardzającego; wyroby z węglików spiekanych: płytki do narzędzi lutowanych, płytki do narzędzi górniczych, kształtki, oczka, dysze, narzędzia zawierające węgliki spiekane: ciągadła, pierścienie walcownicze, noże krążkowe, matryce, tłoczniaki, wykrojniki, narzędzia skrawające; klasy: 6 i 7.

# BAILDONIT

CFE: 24.9, 27.5

**115068** 1996 06 18 Białkowski Michał Fux. Kielce, (PL). **Towary;** wędki do łowienia, kołowrotki wędkarskie, haczyki wędkarskie, koszyki wędkarskie, spławiki, przynęty sztuczne, linki, żyłki, ciężarki, krętliki, przypony, wabiki, zanęty; klasa 28.

# FUX

CFE: 27.5

**115069** 1996 03 22 Flexibox SA. Deville-les-Rouen, (FR). **Towary i usługi:** maszyny i obrabiarki, silniki /z wyjątkiem stosowanych w pojazdach lądowych/, mechanizmy sprzęgania i wały napędowe /z wyjątkiem stosowanych w pojazdach lądowych/, mechaniczne narzędzia rolnicze; kauczuki, gutaperka, żywica, azbest, mika i wyroby z tych materiałów nie ujęte w innych klasach, tworzywa sztuczne w formie wyciśniętej stosowane w produkcji: materiały uszczelniające, pakuły, materiały izolacyjne, rury elastyczne /połączenia/ niemetalowe; usługi budowlane i remonty, budowa budynków, usługi malarskie, elewacyjne, hydrauliczne, dekarские, wypożyczanie narzędzi i sprzętu budowlanego, konserwacja i sprzątanie budynków i siedlisk; transport i składowanie towarów, transport osób i towarów, usługi importowo-eksportowe w zakresie organizacji frachtu, przewozów, pakowania i transportu towarów oraz ich fizyczne konfekcjonowanie i dostarczanie odbiorcom w różnych krajach, holowanie, informacje w zakresie wyżej wymienionych usług; obróbka materiałów, cięcie, tłoczenie, planowanie, galwanizacja i polerowanie metali; klasy: 7, 17, 37, 39 i 40.

FLEXISERVICE

**115070** 1996 06 17 Spartherm Spółka z o.o.. Kraków, (PL). **Towary i usługi:** elementy grzejne: ekrany paleniskowe, deflektory kominowe metalowe, bojlerzy ogrzewcze, grzejniki elektryczne, korpusy grzewcze, regulacje wyciągów kominków domowych, rury do bojlerów grzewczych, zasobniki ciepła, wyciągi kominowe, grzejniki, instalacje do ogrzewania, kanały kominowe do kotłów grzewczych, kominki domowe, kratownice do pieców, paleniska, piece, płyty grzejne, ruszty do palenisk, ruszty piecowe, urządzenia do ogrzewania na paliwo stałe, płynne lub gazo-

we, urządzenia elektryczne do ogrzewania, urządzenia do opalania, wkłady grzewcze do kominków, wyciągi wentylacyjne, wykładzina pieców z szamoty, wyposażenie palenisk, wyposażenie pieców, zasuwki kominowe; usługi budowlane i remontowe w zakresie budynków i kominków domowych, usługi murarskie, usługi z zakresu nadzoru budowlanego, usługi instalowania i naprawy wkładów grzewczych do kominków, usługi z zakresu wyposażenia kominków domowych jak: usługi zdruńskie polegające na układaniu i murowaniu cegieł i kostki, wszelkie naprawy jeżeli nie prowadzą do przetwarzania towarów; klasy: 11 i 37.

# SPARTHERM

CFE: 27.5, 29.1

**115071** 1996 05 08 Gromkowski Henryk, Rutkowi Edward FOTO VILAB S.C.. Kolno, (PL). **Towary i usługi:** przyrządy fotograficzne, przyrządy kinematograficzne, przyrządy optyczne; usługi kinematograficzne, usługi w zakresie prowadzenia agencji artystycznych; usługi fotograficzne, usługi barowe, kawiarnie, restauracje; klasy: 9, 41 i 42.



CFE: 26.7, 29.1

**115072** 1996 05 06 Destylarnia POLMOS w Krakowie Spółka Akcyjna. Kraków, (PL). **Towary:** aperitif, koktaile, likiery, napoje alkoholowe gorzkie, wino, wódka; klasa 33.

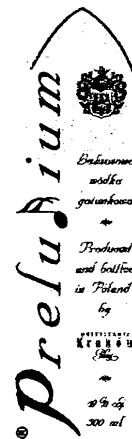

CFE: 24.1, 24.17, 27.5, 29.1

Kolory znaku: srebrny, złoty, granatowy

**115073** 1995 06 30 Interbeauty Cosmetics Ltd. (an Israeli company); Migdal Haemek, (IL). **Towary:** wyroby perfumeryjne, środki toaletowe, olejki eteryczne, kosmetyki, emulsje, kremy do pielęgnacji twarzy i ciała, środki do pielęgnacji włosów, sole do kąpieli; klasa 3.

NATURAL SEA BEAUTY

**115074** 1996 10 01 Pierwsz. 1996 04 01 (ES). UPM-Kymmene Oyj. Helsinki, (FI). **Towary:** papier, kartony na opakowania, pudełka kartonowe, karbowane kartony, produkty formowane z

masy papierowej, papier drukowy, niemetalowe materiały i produkty do pakowania, opakowania dla przemysłu; materiały na worki i torby; materiały na opakowania próżniowe i ciśnieniowe, plastikowe arkusze i zwoje, laminaty próżniowe, tworzywa komórkowe i woreczki próżniowe; papierowe worki i torby; pojemniki faliste (corrugated containers); opakowania w postaci rolek oraz końcówki do rolek w postaci dysków (reel end-discs) przeznaczone dla przemysłu papierniczego i opakowaniowego; opakowania do płynów antyseptycznych; laminaty samoprzylepne; papier żeberkowany i wypełniony powietrzem (air laid paper); materiały piśmienne; drewno konstrukcyjne i stolarskie, w szczególności materiały tarte i obrabione drewno; sklejka; fornir; drewniane drzwi i okna; niemetalowe ramy do drzwi i okien; półprodukty i komponenty konstrukcyjne; drewniane listwy profilowe, listwy profilowe do gzymsów, listwy profilowe do budynków; papa i podkładowe pokrycia dachowe; panele, płyty wiórowe, płyty pilśniowe do mechanicznej obróbki drewna; klejowe płyty laminowane; klasy: 16 i 19.



CFE: 4.3, 27.5

**115075** 1997 02 06 Toruńskie Piwnice Win VINPOL Spółka z o. o.. Toruń, (PL). **Towary:** lemoniady, likiery, napoje, napoje bezalkoholowe, napoje musujące, napoje z soków owocowych bezalkoholowe, piwo, soki owocowe, soki warzywne, syropy do napojów, woda gazowana, woda mineralna, woda sodowa, woda stołowa, wyciągi z owoców bezalkoholowe; likiery, anyżówki, aperitify, arak, brandy, dżin, ekstrakty alkoholowe, esencje alkoholowe, wiśniówki, koktaile, miód pitny, napoje alkoholowe, napoje alkoholowe z owocami, napoje destylowane, whisky, wina, wina musujące, wódki, wyciągi z owoców alkoholowe; klasy: 32 i 33.

VINPOL

**115076** 1995 09 04 WAWEL-SPORT Fundacja na Rzecz Rozwoju Sportu, Turystyki i Rekreacji. Kraków, (PL). **Towary i usługi:** obuwie sportowe, ubrania sportowe, artykuły gimnastyczne, artykuły sportowe; usługi reklamowe, usługi menedżerskie, organizowanie wystaw handlowych i reklamowych; prowadzenie kursów edukacyjnych w zakresie nauki jazdy, szkolenia strzelackiego, produkcja filmów szkoleniowych, organizowanie pokazów sportowych, prowadzenie wypożyczalni sprzętu turystycznego, organizowanie zawodów sportowych, wypożyczanie pomieszczeń i obiektów sportowych; usługi poligraficzne, usługi świadczone przez kawiarnie i restauracje; klasy: 25, 28, 35, 41 i 42.



CFE: 1.1, 5.3, 7.1, 24.3, 26.1, 27.5, 29.1

Kolory znaku: brązowy, zielony, biały, żółty, czerwony, czarny

**115077** 1996 06 12 Spółdzielnia Zaopatrzenia Ogrodniczego "OGRÓD". Kozy, (PL). **Towary:** nawozy, kompost, surowce mineralne, wapno, odczynniki analityczne, wskaźniki chemiczne; środki chwastobójcze, grzybobójcze, opatrunkowe; maszyny: rolnicze, ogrodnicze, roboty, części maszyn; owoce, warzywa, konserwowane, gotowane i suszone; świeże owoce, jarzyny, nasiona, rośliny, kwiaty naturalne, pasze, ziemniaki, żywe zwierzęta; klasy: 1, 5, 7, 29 i 31.



CFE: 5.7, 26.5, 26.7, 27.5, 29.1

Kolory znaku: biały, zielony, żółty, czerwony

**115078** 1995 11 06 Zakład Produkcyjno-Handlowy "LADY NICOLE" Jarosław Błaszczak. Wodzierady, (PL). **Towary i usługi:** rajstopy i inne wyroby pończosznicze; konfekcjonowanie wyrobów pończosznich; usługi w zakresie barwienia i szycia wyrobów pończosznich; klasy: 25, 39 i 40.



CFE: 25.12, 26.1, 27.5, 29.1

Kolory znaku: niebieski, biały, szary, granatowy, złotożółty, czerwony, różowy, fioletowy

**115079** 1996 1001 Raisio Yhtymä Oyj. Raisio, (FI). **Towary:** mięso, ryby, drób i dziczyzna; ekstrakty mięsne; konserwowane, suszone i gotowane owoce i warzywa; galaretki, dżemy, kompoty; jaja, mleko i produkty mleczne; oleje i tłuszcze jadalne; kawa, herbata, kakao, cukier, ryż, tapioka, sago, kawa nienaturalna; mąka i produkty zbożowe, chleb, wyroby cukiernicze i słodczyce, lody; miód, melasa (syropy); drożdże, proszek do pieczenia; sól, musztarda; ocet, sosy (z wyjątkiem specjalnych sosów do sałaty, mięsa, ryb, tzw. dressingów) przyprawy; lód; klasy: 29 i 30.

TWOJA M

**115080** 19961001 Raisio Yhtymä Oyj. Raisio, (FI). **Towary:** mięso, ryby, drób i dziczyzna; ekstrakty mięsne; konserwowane, suszone i gotowane owoce i warzywa; galaretki, dżemy, kompoty; jaja, mleko i produkty mleczne; oleje i tłuszcze jadalne; kawa, herbata, kakao, cukier, ryż, tapioka, sago, kawa nienaturalna; mąka i produkty zbożowe, chleb, wyroby cukiernicze i słodczyce, lody; miód, melasa (syropy); drożdże, proszek do pieczenia; sól, musztarda; ocet, sosy (z wyjątkiem specjalnych sosów do sałaty, mięsa, ryb, tzw. dressingów) przyprawy; lód; klasy: 29 i 30.

FINE M

**115081** 1996 10 01 Kraft Foods, Inc.. Northfield, (US). **Towary:** mięso, ryby, drób, dziczyzna, ekstrakty mięsne, konserwowane, suszone i gotowane owoce i warzywa, galaretki, dżemy, kompoty, jaja, mleko, produkty mleczne, sery, produkty serowe, oleje i tłuszcze jadalne; klasa 29.

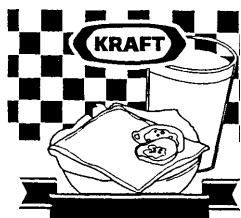

CFE: 8.1, 9.1, 11.3, 25.3, 25.9, 27.5

**115082** 1995 09 01 Multipart (Holdings) Limited, Chorley, (GB). **Towary i usługi:** części i osprzęt do maszyn i silników; głowice cylindra, pompy wodne, wały korbowe, wały krzywkowe, korbowody, bloki cylindra, mechanizmy rozrządu zaworowego, uszczelnienia, tłoki i pierścienie tłokowe, tuleje cylindrowe, turbosprężarki doładowujące, panwie, filtry, pompy olejowe, wtryskiwacze paliwa, pompy paliwowe, rozruszniki, alternatory, rury wydechowe i tłumiki, uszczelnienia olejowe, łożyska oraz części i elementy do w/w towarów; części i osprzęt do pojazdów mechanicznych, kabiny kierowcy do ciężarówek, części nadwozia, płyty poszycia nadwozia, drzwi i maski silnika, elementy wykończeniowe wnętrza, szyby przednie, wycieraczki do szyb, lusterka i szyby, siedzenia i pasy bezpieczeństwa, chłodnice, skrzynie biegów, sprzęgła, podpory wałów, linki i klocki hamulcowe, bębny hamulcowe, szczęki hamulcowe, tarcze hamulcowe i podkładki do tarcz, mechanizmy hamulców aerodynamicznych pneumatycznych, mechanizmy hamulców hydraulicznych, osie i półosie, mechanizmy kierownicze i połączenia, zderzaki, układy zawieszenia i połączenia, resory, amortyzatory, syreny ostrzegawcze do pojazdów, silniki, części oraz elementy do w/w; zarządzanie i pomoc w prowadzeniu działalności gospodarczej i handlowej; prowadzenie spraw dotyczących umów i kontraktów; usługi konsultacyjne w zakresie prowadzenia interesów; usługi konsultacji oraz doradztwo w dziedzinie planowania przedsięwzięć technicznych, skomputeryzowane zarządzanie zapasami towarowymi; dostarczanie i analizowanie informacji dotyczących kontroli, zdobywania, dostarczania i dystrybucji zapasów towarowych; usługi dotyczące zamawiania, odbioru i nabywania zapasów towarowych na zlecenie osób trzecich; nadzorowanie zapasów towarowych; przetwarzanie danych; skomputeryzowane usługi z dziedziny rachunkowości; wycena oraz finansowanie zakupów zapasów towarowych, fakturowanie zapasów towarowych; usługi promocyjne, reklamowe i marketingowe; magazynowanie; składowanie; dystrybucja; gromadzenie opakowań, przewóz i dostarczanie towarów drogą lądową, morską i powietrzną; organizowanie przewozu towarów; usługi w zakresie pakowania i paczkowania; usługi w dziedzinie przeprowadzek; usługi z dziedziny analizowania wymagań związanych z prowadzeniem magazynów i składów oraz dostarczanie urządzeń koniecznych do prowadzenia magazynów i składów, usługi w dziedzinie analizowania potrzeb związanych z dystrybucją, pakowaniem, gromadzeniem, transportem, dostarczaniem, paczkowaniem i przeprowadzkami oraz dostarczanie urządzeń umożliwiających świadczenie w/w usług; klasy: 7, 12, 35 i 39.



CFE: 26.4, 27.5

**115083** 1996 03 15 Czarkowski Janusz, Pacynko Grzegorz, Rzepiak Mirosław Przedsiębiorstwo Informatyka-Telekomunikacja ULISSES S.C., Kalisz, (PL). **Towary:** komputery; programy komputerowe; klasa 9.

CALISIA 2000

**115084** 1996 04 04 Cwojdziański Zbigniew, Sokołowski Andrzej Agencja Reklamowo- Usługowo- Wydawnicza REKPOL Spółka Cywilna, Szczecin, (PL). **Towary i usługi:** albumy, almanachy, blankiety, broszury, prospekty, czasopisma, gazety, kalen-

darze, karty - zawiadomienia, naklejki adresowe, periodyki, publikacje drukowane, skorowidze, torby do pakowania, katalogi; usługi w zakresie informacji o usługach i towarach osób trzecich; usługi wydawnicze; projektowanie opakowań, programowanie komputerowe; klasy: 16, 35, 41 i 42.



CFE: 3.7, 24.1, 26.4, 27.5, 29.1

Kolory znaku: czarny, biały, czerwony, żółty

**115085** 1995 09 01 Chemiczna Spółdzielnia Inwalidów, Szczecin, (PL). **Towary:** preparaty do czyszczenia i pielęgnacji podłóg i mebli; klasa 3.

SIN-PAST

**115086** 1995 07 18 Barański Zbigniew TERRA Biuro Obrotu Nieruchomościami, Zielona Góra, (PL). Usługi: usługi w zakresie pośrednictwa w handlu nieruchomościami, oraz wycen nieruchomości; klasa 36.



CFE: 26.4, 27.5, 29.1

Kolory znaku: zielony, biały

**115087** 1996 10 07 Sun Microsystems, Inc. (a Delaware corporation), Mountain View, (US). **Towary:** urządzenia i przyrządy naukowe, żeglarskie, geodezyjne, elektryczne, fotograficzne, kinematograficzne, optyczne, wagowe, pomiarowe, sygnalizacyjne, kontrolne, do ratowania życia i do celów dydaktycznych; urządzenia do nagrywania, transmisji, reprodukcji dźwięku lub obrazu; magnetyczne nośniki danych, płyty (dyski) z nagraniami; automaty wrzutowe i mechanizmy do urządzeń uruchamianych przez wrzucenie monety lub żetonu; kasy sklepowe, maszyny liczące, komputery i sprzęt przetwarzający dane, oprogramowanie komputerowych systemów operacyjnych i programy komputerowe stosowane w sieciach komputerowych; klasa 9.

JAVAOS

**115088** 1996 10 07 Syntex Pharm AG, Zug, (CH). **Towary:** produkty farmaceutyczne, weterynaryjne i higieniczne, dietetyczne środki odżywcze dla dzieci i chorych, plastry, materiały opatrunkowe, materiały do plombowania zębów i masy odciskowe do celów denstystycznych, środki dezynfekcyjne, preparaty do niszczenia chwastów i robactwa; klasa 5.

MASTERIL

**115089** 1996 10 07 Gumiński Joachim Gum-Plan, Bytom, (PL). **Towary i usługi:** plandeki samochodowe, pokrowce na pojazdy; naprawa, renowacja, przeróbka plandek samochodowych; klasy: 12 i 37.



CFE: 25.7, 26.1, 26.3, 27.5, 29.

Kolory znaku: czerwony, czarny

**115090** 1996 10 07 TREND Inter Media Spółka z ograniczoną odpowiedzialnością. Warszawa, (PL). **Towary:** kalendarze, informatory, organizery, periodyki, skorowidze, publikacje reklamowe; klasa 16.



CFE:26.4, 27.5, 29.1

Kolory znaku: biały, niebieski, czerwony

**115091** 1996 10 08 Miśkiewicz Zbigniew, Miśkiewicz Magdalena Przedsiębiorstwo Produkcyjno-Handlowe ZAM. Zgierz, (PL). **Towary:** odzież; klasa 25.



CFE: 2.1, 26.1, 27.5

**115092** 1996 10 02 Zakłady Przemysłu Cukierniczego POMORZANKA Spółka z o.o.. Słupsk, (PL). **Towary:** wyroby cukiernicze; klasa 30.

#### WESOŁE CIASTECZKA

**115093** 1996 09 03 Office Depot, Inc.. Delray Beach, (US). **Usługi:** usługi fotokopiowania, usługi biznesowe, umożliwianie używania i wynajmowania biurowego sprzętu i maszyn oraz wspomagające usługi sekretarskie; usługi pocztowe, usługi sortowania i obsługiwanie przesyłek pocztowych; oprawianie grafiki; transfer danych dokumentowanych i ich fizyczna konwersja z nośników papierowych, na dyskach, z fotografii lub mikrofilmów na cyfrową reprezentację dla celów dostępu, przechowywania i odzyskiwania ich przez klientów; prowadzenie warsztatów i seminariów dotyczących zarządzania biznesem; usługi komputerowego wytwarzania publikacji o wysokiej jakości zawierające tekst i grafiki, drukowanie i projektowanie grafiki świadczone dla innych; klasy: 35,39,40,41 i 42.

#### COPY DEPOT

**115094** 1996 09 30 Wielich Władysław WIEL. Toruń, (PL). **Towary:** aparatura naukowo-badawcza, jej części i podzespoły; aparatura elektryczna i elektroniczna, jej części i podzespoły; aparatura pomiarowa z zastosowaniem elektroniki, jej części i podzespoły; aparatura kontrolna i sygnalizacyjna z zastosowaniem elektroniki; aparatura z zastosowaniem mikroprocesorów; klasa 9.

#### WIEL

**115095** 1994 12 29 MULTICO Spółka z o. o.. Warszawa, (PL). **Towary i usługi:** książki, albumy, czasopisma, gazety grafiki, kalendarze, karty pocztowe, katalogi, obrazy, reprodukcje, prospekty, serwetki papierowe, wyroby z kartonu, opakowania papierowe i z tworzyw sztucznych, folie z tworzyw sztucznych do pakowania, afisze, tablice ogłoszeniowe; opakowania drewniane; opakowania z materiałów tekstylnych; konfekcja; mąka, kasze, makarony; usługi reklamowe, dystrybucja materiałów reklamowych, kolumny reklamowe w prasie, pokazy towarów, publikowanie te-

któw publicystycznych, reklamy radiowe, reklamy telewizyjne, rozpowszechnianie materiałów reklamowych, organizowanie wystaw; usługi turystyczne, rozlewnictwo wód naturalnych, mineralnych oraz napojów smakowych; usługi transportowe i magazynowe; szycie konfekcji; usługi związane z organizacją wypoczynku; projektowanie konfekcji, projektowanie opakowań, usługi hotelarskie; klasy: 16, 20, 22, 25, 30, 35, 37, 39, 40, 41 i 42.



CFE: 26.1, 27.5, 29.1

**115096** 1994 1208 Destylernia "Polmos" w Krakowie Spółka Akcyjna. Kraków, (PL). **Towary:** napoje alkoholowe, wódka klasa 33.

#### KRAKOWIA WÓDKA

**115097** 1994 1208 Destylernia "Polmos" w Krakowie Spółka Akcyjna. Kraków, (PL). **Towary:** napoje alkoholowe, wódka; klasa 33.

#### CRACOWIA VODKA

**115098** 1996 09 03 Moc Krzysztof, Jarczok Hieronim KOMERS-MAG P.H.U. Import Eksport. Czechowice-Dziedzice, (PL). **Towary:** przetwory rybne, przetwory śledziowe; klasa 29.

#### KRAJANKA

**115099** 1996 10 08 Castrol Limited. Swindon, (GB). **Towary:** oleje i tłuszcze przemysłowe, smary, smary chłodnicze, oleje smarowe do sprzężarek chłodniczych, paliwa, materiały oświetleniowe; klasa 4.

#### ICEMATIC

**115100** 1996 10 08 Cargill, Incorporated (a Delaware corporation). Wayzata, (US). **Towary:** pokarmy dla zwierząt; klasa 31.



CFE: 3.9, 27.5

**115101** 1996 06 16 Broda Bogdan Firma BOGDAN BRODA. Poznań, (PL). **Towary:** lody smakowe; klasa 30.

#### TROPIC

**115102** 1996 06 17 The Cheesecake Factory Incorporated. Calabasas Hills, (US). **Towary:** wyroby cukiernicze, w tym ciastka; klasa 30.

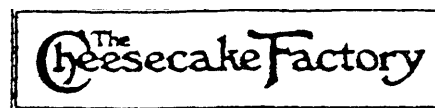

CFE: 26.4, 27.5

**115103** 1996 06 17 Zakłady Elementów Wyposażenia Budownictwa METALPLAST-BIELSKO Spółka Akcyjna. Bielsko

Biała, (PL). **Towary i usługi:** wytwarzanie płyt elewacyjnych i działowych dla budownictwa; montaż z tych płyt gotowych obiektów w połączeniu z elementami aluminiowymi i innymi nośnymi; klasy: 17 i 37.

## ALUPAN

**115104** 1996 04 26 Bujalowski Jacek Firma Handlowo Usługowa JACKPOL. Suchy Las, (PL). **Towary:** wyroby ślusarskie, zwłaszcza zawiasy metalowe; klasa 6.



CFE: 27.5

**115105** 1996 04 26 Formenti & Giovenzana S.p.A.. Veduggio, (IT). **Towary:** wyroby ślusarskie, zwłaszcza zawiasy metalowe; klasa 6.



CFE: 27.5

**115106** 1996 04 26 Rudek Paweł, Litwic Aleksander THE MISSION S.C. Centrum Szkoleniowe. Kraków, (PL). **Towary i usługi:** programy dla maszyn cyfrowych; książki, materiały instruktażowe, doradztwo i pośrednictwo handlowe, doradztwo i pomoc w zakresie organizowania i kierowania działalnością gospodarczą, doradztwo podatkowe, rachunkowość, zwłaszcza prowadzenie ksiąg, zarządzanie zbiorami informatycznymi, fotokopiowanie, powielanie dokumentów, publikowanie tekstów reklamowych i publicystycznych; usługi edukacyjne, zwłaszcza kursy, szkolenia, nauczanie korespondencyjne, usługi lingwistyczne związane z nauczaniem lub rozrywką, dystrybucja prasy, publikowanie książek i tekstów innych niż reklamowe; tłumaczenia, usługi lingwistyczne (jeżeli nie są połączone z nauczaniem, rozrywką lub rekreacją), programowanie komputerów, usługi poligraficzno-drukarskie; klasy: 9, 16, 35, 41 i 42.

MISSION

**115107** 1996 07 22 Kosch Stanisław UNICORN Firma Handlowo-Usługowa. Wrząsowice, (PL). **Towary:** kukurydza prażona, kukurydza prażona i popękana; klasa 30.



CFE: 13.1, 16.3, 26.11, 27.1, 27.5, 29.1

Kolory znaku: czarny, złoty, biały, błękitny i jego odcienie

**115108** 1996 09 14 Patora Tomasz, Peikert Ewa RAJSKI OGRÓD S.C.. Szczecin, (PL). **Towary i usługi:** meble ogrodowe, szczególnie balustrady, palisady, pergole, stoły, krzesła, huśtawki, parasole, bujaki, leżaki; drzewa, krzewy, kwiaty nasiona, cebul-

ki kwiatowe; usługi doradztwa specjalistycznego w zakresie zagospodarowania terenów zielonych i obiektów rekreacyjnych oraz preparatów i środków nawożenia oraz ochrony roślin; usługi nadzoru budowlanego dotyczące wykonawstwa terenów zielonych oraz obiektów rekreacyjnych, koszenie trawników, uprawa ziemi; usługi projektowe, szczególnie dotyczące ogrodnictwa krajobrazowego, terenów zielonych i obiektów rekreacyjnych; klasy: 20, 31, 35, 37 i 42.

RAJSKI OGRÓD

**115109** 1996 10 08 Flymo Societe Anonyme. Zug, (CH). **Towary:** maszyny rolnicze i ogrodnicze, narzędzia rolnicze i ogrodnicze, maszyny do ścinania trawy, kosiarki do trawników, części i sprzęt do w/w towarów; klasa 7.

FLYMO MICRO LITE

**115110** 1996 10 08 Dr. August Oetker Nahrungsmittel KG. Bielefeld, (DE). **Towary:** przyprawy, mieszanki przypraw, środki korzenne, aromaty sztuczne i naturalne, olejki do pieczenia, środki spożywcze do aromatyzowania, w tym skórki i/lub miąższ owocowy i/lub wyciągi z owoców cytrusowych, również suszone lub bez zawartości wilgoci; klasa 30.

FINESSE

**115111** 1996 10 03 Pierwsz. 1996 10 03 (AT). Bank für Arbeit und Wirtschaft Aktiengesellschaft. Wiedeń, (AT). **Usługi:** ubezpieczenia, sprawy finansowe, sprawy monetarne, sprawy bankowe, usługi bankowe, sprawy nieruchomości; klasa 36.

EASYBANK

**115112** 1996 10 08 Astra Aktiebolag. Södertälje, (SE). **Towary:** preparaty farmaceutyczne do leczenia dolegliwości żołądkowo-jelitowych; klasa 5.



CFE: 26.13

**115113** 1995 12 01 Przedsiębiorstwo Zagraniczne w Polsce INTRON-ELEKTRONIK. Wrocław, (PL). **Towary:** drukarki atramentowe przemysłowe; elektryczne czujniki zbliżenia; przetwornice napięcia stałego na napięcie stałe; klasy: 7 i 9.

INTRON-ELEKTRONIK

**115114** 1996 09 05 Zaremba Piotr, Wróbel Stanisław Przedsiębiorstwo Produkcyjno Handlowo Usługowe PRAJS S.C.. Warszawa, (PL). **Towary i usługi:** łazienkowa armatura metalowa oraz oprzyrządowanie do niej, zawory, przewody metalowe do centralnego ogrzewania, wodociągowe, do instalacji gazowej, wentylacyjnej, klimatyzacyjnej i przewody kanalizacyjne, armatura do przewodów metalowa, kształtki, złączki, opaski zaciskowe, zawory i kolanka do rur metalowe, zbiorniki metalowe; pompy do instalacji grzewczych; armatura do instalacji wodnych i gazowych, bojlerzy grzewcze, rury do bojlerów i grzejniki do centralnego ogrzewania, urządzenia do kotłów grzewczych, części instalacji klimatyzacyjnych, urządzenia klimatyzacyjne, wentylatory, węzownice, zawory, instalacje sanitarne i aparatura ceramiczna, armatura sanitarna: bidety, miski klozetowe, natryski, pisuary, płuczki ustępowe i zbiorniki do nich, sedesy, toalety, umywalki, wanny łazienkowe metalowe i z tworzyw sztucznych, brodziki, sauny i instalacje do nich, kabiny natryskowe oraz drzwi do nich; uszczelki,

uszczelnienia zapobiegające przeciekom wody, złączki rur niemetalowe; kabiny kąpielowe niemetalowe, listwy niemetalowe, kształtki rurowe niemetalowe, przewody wodociągowe niemetalowe, rury niemetalowe, drzwi niemetalowe; meble łazienkowe, lustra, listwy z tworzyw sztucznych do ram, wieszaki łazienkowe, zaciski do rur z tworzyw sztucznych, zawory niemetalowe; dozowniki mydła i papieru toaletowego, kosze łazienkowe, mydelniczki, suszarki do bielizny, szczotki do misek klozetowych, przybory toaletowe, maty łazienkowe, dywany, wykładziny podłogowe, montaż instalacji sanitarnych, usługi hydrauliczne, instalowanie oraz naprawa urządzeń klimatyzacyjnych, sieci centralnego ogrzewania, systemów wodnych, kanalizacyjnych i gazowych; projektowanie wnętrz, projektowanie sieci instalacji wodnych, grzewczych, kanalizacyjnych, gazowych i klimatyzacyjnych; klasy: 6, 7, 11, 17, 19, 20, 21, 27, 37 i 42.



CFE: 26.11, 27.5, 29.1

Kolory znaku: biały, niebieski, granatowy

**115115** 1996 09 05 Przedsiębiorstwo Usługowo Handlowe INDOOR Spółka z o.o.. Warszawa, (PL). **Towary:** materiały budowlane niemetalowe; dywany, maty, słomianki, wykładziny podłogowe, linoleum; klasy: 19 i 27.



CFE: 27.5, 29.1

Kolory znaku: biały, czerwony, czarny

**115116** 1996 06 25 Wielgomas Danuta Zakład Przetwórstwa Owocowo-Warzywnego DAWTONA. Błonie, (PL). **Towary:** pasta owocowo-warzywna; klasa 29.



CFE: 5.7, 19.3, 27.5, 29.1

Kolory znaku: czerwony, zielony, biały, czarny

**115117** 1996 06 25 Shoei Co.,Ltd.. Tokio, (JP). **Towary:** kaski ochronne; klasa 9.



CFE: 26.5, 27.5

**115118** 1996 06 24 Zakład Przetwórstwa Metali Instytutu Metali Nieżelaznych INMET. Gliwice, (PL). **Towary:** metale nie-

żelazne, żelazne, ich stopy, w stanie przetworzonym, wyroby z metali nieżelaznych i ich stopów, a w tym : druty, druty płaszczowe, taśmy, lutowia twarde, pręty, płyty anodowe i kształtki z materiałów magnetycznie miękkich, cienkie taśmy stalowe; metale szlachetne, ich stopy w stanie przetworzonym, wyroby ze srebra i ze stopów srebra oraz wyroby pokryte srebrem i stopami srebra, a w tym : druty, taśmy, pręty, lutowia twarde, płyty anodowe i styki; klasy: 6 i 14.



CFE: 26.1, 26.11, 27.5

**115119** 1996 09 05 Witkowski Marian Przedsiębiorstwo Handlowo Usługowe. Radom, (PL). **Usługi:** doradztwo w zakresie marketingu; prowadzenie sklepu /hurtowni w zakresie sprzedaży: węgla, koksu, materiałów budowlanych metalowych i niemetalowych; skupowanie i sprzedaż długów podmiotów gospodarczych; klasy: 35 i 36.



CFE: 27.1, 27.5, 29.1

Kolory znaku: żółty, czarny, czerwony

**115120** 1996 10 08 Dąbrowski Tadeusz Firma T.E.D.. Radomsko, (PL). **Towary i usługi:** paliwa do silników spalinowych; mięso, ryby; napoje alkoholowe; usługi hotelarskie, restauracje; klasy: 4, 29, 33 i 42.



CFE: 15.1, 27.5

**115121** 1996 10 09 Gulom Tekstil Ve Kuyumculuk Sanayi Ticaret Limited Sirketi ( Gulom Textile and Jewelry Industry Commerce Ltd.Co.). Istambuł, (TR). **Towary:** odzież, nakrycia głowy i obuwie, koszule, swetry, kamizelki, marynarki, płaszcze, płaszcze przeciwdeszczowe, wiatrówki; żakiety damskie, kurtki z kapturem, palta, trence, suknie wieczorowe, garnitury, fraki, bluzki, kostiumy, spódnice, okrycia futrzane z kapturem, bermudy, koszulki z krótkimi rękawami (T-shirt); szorty, odzież dżinsowa, krawaty, muszki, fontazie; kapelusze, szale, chusty, chusteczki, rękawiczki; dresy, podkoszulki, skarpetki, spodnie flanelowe, kostiumy kąpielowe, majtki, kałesonki, biustonosze, gorsety, staniki haftowane, stroje nocne, podomki, szlafroki, buty, kozaki, kapcie; klasa 25.



CFE: 1.1, 26.1, 26.4, 27.5

**115122** 1996 10 09 Make-Up Cosmetics Inc.. Nowy Jork, (US). **Towary:** kosmetyki, produkty toaletowe i środki zapachowe; klasa 3.

**MACPRO**

CFE: 24.17, 27.5

**115123** 1996 10 09 BTM-better than money Spółka z o. o.. Warszawa, (PL). **Usługi:** usługi brokerskie w zakresie ubezpieczeń; klasa 36.



CFE: 27.5, 29.1

Kolory znaku: ciemnoniebieski, szary

**115124** 1996 10 09 Make-Up Cosmetics Inc.. Nowy Jork, (US). **Towary:** kosmetyki; klasa 3.

VIVA GLAM

**115125** 1996 10 07 Zakład Narzędziowy ZELNAR Spółka z o. o.. Rzeszów, (PL). **Towary i usługi:** dziurkarki, formy, napędy hydrauliczne, napędy pneumatyczne do maszyn, narzędzia, narzędzia ręczne sterowane mechanicznie, noże, nożyce maszynowe (przecinaki), obudowy maszyn, osie maszynowe, ostrza, panewki przeciwciernie do maszyn, podajniki, podnośniki, podstawy maszyn, urządzenia do polerowania, prasy, prowadnice ślizgowe, przecinarki, przekładnie do maszyn, przekładnie zębate, roboty (urządzenia), smarownice, sprężyny, sprzęgła, stemple (urządzenia), mechanizmy do sterowania maszyn, stoły pod maszyny, transportery, uchwyty, maszyny do nitowania, wały, wycinarki, urządzenia do zawijania, zawory; instalacja, konserwacja i naprawa maszyn i urządzeń, polerowanie; hartowanie metali, spawanie, lutowanie, szlifowanie; klasy: 7, 37 i 40.

**zelnar**

CFE: 27.5, 29.1

Kolor znaku: granatowy

**115126** 1996 10 08 CME Media Enterprises B. V. a Netherlands Corporation. Amsterdam, (NL). **Usługi:** usługi w zakresie nadawania programów telewizyjnych; klasa 38.

NOVA

**115127** 1996 10 08 E. & J. Galio Winery. Modesto, (US). **Towary:** napoje alkoholowe (z wyjątkiem piwa); klasa 33.

ECCO DOMANI

**115128** 1996 10 08 Materne Confilux. Floreffe, (BE). **Towary:** dzemy, galaretki, sosy owocowe, owoce konserwowane; klasa 29.

CONFILUX

**115129** 1996 10 08 Tenneco Automotive Inc.. Deerfield, (US). **Towary:** układ wydechowy do pojazdów, elementy w/w układu, tłumiki, konwertery katalityczne, rury wydechowe, łączniki i elementy do łączenia rur wydechowych, reduktory, rury wylotowe, urządzenia wtryskowe, zaciski, klamry i klamry do pojaz-

dów, końcówki do rur wylotowych, wsporniki do układów wylotowych podwozi pojazdów; klasa 7.

**DYNOMAX**

CFE: 26.2, 27.5

**115130** 1996 10 08 AB Lindex. Alingsås, (SE). **Towary:** odzież, obuwie, nakrycia głowy; klasa 25.



CFE: 25.5, 26.4, 27.5, 29.1

Kolory znaku: biały, niebieski, zielony, czerwony

**115131** 1996 10 07 Zakład Narzędziowy ZELNAR Spółka z o. o.. Rzeszów, (PL). **Towary i usługi:** dziurkarki, formy, napędy hydrauliczne, napędy pneumatyczne do maszyn, narzędzia, narzędzia ręczne sterowane mechanicznie, noże, nożyce maszynowe (przecinaki), obudowy maszyn, osie maszynowe, ostrza, panewki przeciwciernie do maszyn, podajniki, podnośniki, podstawy maszyn, urządzenia do polerowania, prasy, prowadnice ślizgowe, przecinarki, przekładnie do maszyn, przekładnie zębate, roboty (urządzenia), smarownice, sprężyny, sprzęgła, stemple (urządzenia), mechanizmy do sterowania maszyn, stoły pod maszyny, transportery, uchwyty, maszyny do nitowania, wały, wycinarki, urządzenia do zawijania, zawory; instalacja, konserwacja i naprawa maszyn i urządzeń, polerowanie; hartowanie metali, spawanie, lutowanie, szlifowanie; klasy: 7, 37 i 40.

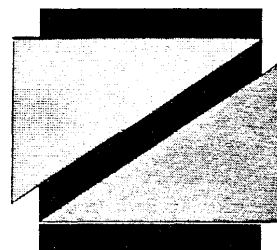

CFE: 26.3, 26.4, 26.7, 27.1, 27.5, 29.1

Kolory znaku: szary, niebieski, granatowy

**115132** 1996 08 30 Skarb Państwa reprezentowany przez Wojewodę Bydgoskiego znak użytkowany przez Przedsiębiorstwo Handlowo-Usługowe "OTEX" Sp. z o.o.. Bydgoszcz, (PL). **Towary:** pralki, odkurzacze, młynki do kawy, ekspresy do kawy, maszyny do szycia, roboty, obrabiarki, części do maszyn, silniki do maszyn; telewizory, radiodbiorniki, magnetowidy, odtwarzacze, magnetofony, słuchawki, kasyety magnetofonowe i magnetowidowe, komputery i akcesoria komputerowe; aparaty oświetleniowe, grzewcze, aparaty do wytwarzania pary, do gotowania, chłodzenia, suszenia i pieczenia, piece gazowo-elektryczne, lodówki, zamrażarki, urządzenia wentylacyjne, urządzenia wodociągowe, części instalacji sanitarnych nie zawarte w innej klasie, pompy, urządzenia klimatyzacyjne, kotły elektryczne; meble, w tym metalowe, kempingowe, lustra, ramy do obrazów, materace, poduszki, wyroby z drewna, korka, trzciny, sitowia, wikliny, rogu, kości, kości słoniowej, fiszbinu, szylkretu, bursztynu, masy perłowej, pianki morskiej, celulozy, namiastki tych materiałów lub z masy plastycznej; nieelektryczne narzędzia kuchenne, grzebienie i gąbki, szczotki, materiały szczotkarskie, sprzęt do czyszczenia, wiórki stalowe, szkło surowe i półprzetworzone z wyjątkiem szkła

budowlanego, naczynia do gospodarstw domowych, wyroby ze szkła, porcelany, fajansu, przybory toaletowe, pojemniki do gospodarstwa domowego; klasy: 7, 9, 11, 20 i 21.



CFE: 25.7, 26.1, 27.5

**115133** 1996 08 30 ENVTECH POLAND Spółka z o.o., Katowice, (PL). Towary: dodatki ulepszające do betonów i stabilizacji gruntów, spoiwo do gruntów i mas drogowych, enzymatyczne preparaty do celów przemysłowych; środki czyszczące; klasy: 1 i 5.



CFE: 24.15, 27.5, 29.1

Kolor znaku: błękitny

**115134** 1996 08 21 VITAMIN WORLD, Inc., New York, (US). Towary: dodatki odżywcze do celów leczniczych; klasa 5.

ŚWIAT WITAMIN

**115135** 1996 07 04 Algorithms and New Communication ALINCO Krzysztof Sulik, Kraków, (PL). Usługi: usługi w zakresie doradztwa handlowego; usługi w zakresie prowadzenia stacji radiowych i telewizyjnych oraz w zakresie przekazywania głosu i obrazu, usługi teleksowe, telefaksowe, telefoniczne, usługi w zakresie przekazu fonicznego i prowadzenia transmisji, usługi zbierania i przekazywania wiadomości oraz transmitowania dźwięku i obrazu, usługi organizowania systemów transmisyjnych, usługi w zakresie prowadzenia agencji prasowych; usługi projektowe i konstruktorskie w zakresie łączności telefonicznej, radiowej i telewizyjnej, ekspertyzy w zakresie telekomunikacji oraz przekazywania głosu i obrazu, usługi oprogramowania komputerów na zlecenie osób trzecich, usługi hotelarskie i restauracyjne, usługi w zakresie testowania materiałów i urządzeń, usługi w zakresie doradztwa budowlanego, usługi badań technicznych w zakresie łączności i telekomunikacji; klasy: 35, 38 i 42.



CFE: 26.4, 27.1, 27.5, 28.7, 29.1

Kolory znaku: czerwony, biały, granatowy

**115136** 1996 07 04 Borczuch Regina, Borczuch Józef Producent Odzieży ALPINO, Gdańsk, (PL). Towary i usługi: odzież z tkanin bawełnianych i bawełno podobnych jak: spodnie, sukienki, szorty, kamizelki, bluzki, dresy; bielizna osobista, bluzy, getry, suknie, spódnice, spodnie, kostiumy, garsonki; usługi w zakresie

szycia odzieży na zlecenie osób trzecich; usługi projektowania odzieży; klasy: 25, 40 i 42.



CFE: 27.5

**115137** 1997 02 22 Olszewski Ireneusz Firma Handlowo-Produkcyjna "MIREGIO"-HAPIS, Katowice, (PL). Towary: odzież, bielizna, obuwie, nakrycia głowy, szale; klasa 25.



CFE: 26.11, 27.5, 29.1

Kolory znaku: czarny, popielaty, ciemnozółty, biały

**115138** 1996 04 19 WALTER-BAU-WARSZAWA Spółka z o. o., Warszawa, (PL). Usługi: usługi w zakresie doradztwa handlowego; usługi w zakresie budownictwa: prac budowlanych i remontowych, rekonstrukcja, modernizacja oraz naprawy generalne w budownictwie mieszkaniowym, przemysłowym, administracyjnym i budynkach infrastruktury /budynkach komunalnych; usługi instalacyjne, usługi wypożyczania sprzętu i maszyn budowlanych, nadzoru budowlanego, informowanie o materiałach budowlanych i budownictwie, czyszczenia zewnętrznego budynków, malowania, uszczelniania budynków; usługi w zakresie planowania i kalkulowania dotyczące budownictwa, usługi consultingowe w dziedzinie budownictwa, doradztwa w zakresie ochrony i technik środowiska naturalnego; usługi w zakresie przesadzania drzew, badania i ekspertyz geologicznych pomiarów gruntu, uzdatniania /czyszczenia/ gruntu, projektowania i pielęgnowania trawników i ogrodów; usługi konstruktorskie w dziedzinie budownictwa, wykonywania ekspertyz i opinii budowlanych, testowania materiałów i maszyn budowlanych; dekoracji wnętrz; oprogramowania komputerów na zlecenie osób trzecich w dziedzinie budownictwa; klasy: 35, 37 i 42.



CFE: 26.1, 27.5, 29.1

Kolory znaku: ciemnogrnatowy, żółty

**115139** 1996 08 30 Eco Economical Office, Gent, (BE). Towary: środki antyseptyczne i dezynfekcyjne do użytku weterynaryjnego i medycznego, stosowane w rolnictwie oraz przemyśle rolno-spożywczym; klasa 5.



CFE: 27.5

**115140** 1996 12 10 Anderwald Marek, Anderwald Urszula MAUER S.C., Tuszyn, (PL). Towary i usługi: ubrania i nakrycia głowy; usługi szycia; klasy: 25 i 40.

MAUER'S STUDIO



**115141** 1997 05 14 Agencja Wydawnicza TECHNOPOL Spółka z o. o.. Częstochowa, (PL). **Towary:** książeczki, broszury, czasopisma; klasa 16.



CFE:26.4, 27.5, 29.1

Kolory znaku: seledynowy, czerwony, żółty, czarny

**115142** 1997 05 14 Agencja Wydawnicza TECHNOPOL Spółka z o. o.. Częstochowa, (PL). **Towary:** książeczki, broszury, czasopisma; klasa 16.



CFE:26.4, 27.5, 29.1

Kolory znaku: czerwony, niebieski, zielony, biały, żółty, ciemnoszafirowy, szafirowy, amarantowy, czarny

**115143** 1996 09 11 Volkswagen AG. Wolfsburg, (DE). **Usługi:** pośrednictwo finansowe, usługi finansowe, pośrednictwo ubezpieczeniowe; pośrednictwo przewozów towarów samochodami ciężarowymi, wynajmowanie samochodów ciężarowych /leasing/; klasy: 36 i 39.

VOLKSWAGEN

**115144** 1996 09 11 Volkswagen AG. Wolfsburg, (DE). **Usługi:** pośrednictwo finansowe, usługi finansowe, pośrednictwo ubezpieczeniowe; pośrednictwo przewozów towarów samochodami ciężarowymi, wynajmowanie samochodów ciężarowych /leasing/; klasy: 36 i 39.



CFE: 26.1, 27.5

**115145** 1996 10 10 SOLIDEX Ltd.. Kraków, (PL). **Towary:** biuletyn informacyjny; klasa 16.

integrator

CFE: 27.5, 29.1

Kolor znaku: niebieski

**115146** 1996 10 11 KOMES Przedsiębiorstwo Produkcyjno Usługowo Handlowo Spółka z o.o.. Bielsko Biała, (PL). **Towary i usługi:** urządzenia alarmowe, monitoring radiowo-telefoniczny; prowadzenie agencji ochrony osób i mienia, prowadzenie agencji detektywistycznych, dozоровanie (pilnowanie) obiektów, ochrona osobista, w tym eskorta, inkaso-konwoje walorów pieniężnych, grupy interwencyjne; klasy: 9 i 42.

**KOMES**

CFE: 27.5,29.1

Kolory znaku: biały, żółty, niebieski

**115147** 1996 10 11 INTERPRINT Spółka z o.o.. Toruń, (PL). **Towary:** odczynniki fotograficzne dla drukarni; farby; maszyny i urządzenia drukarskie; matryce introligatorskie; ubrania robocze; klasy: 1,2, 7, 16 i 25.

interPrint

CFE: 27.5, 29.1

Kolor znaku: niebieski

**115148** 1996 09 11 Pater Janusz Agencja Prawna PATER. Nowy Sącz, (PL). **Usługi:** doradztwo podatkowe; klasa 36.

PATER

**115149** 1996 09 10 Adaptive Vehicle Systems, Inc.. Ventura, (US). **Towary:** anty-kradzieżowe alarmy do pojazdów; klasa 12.

CARLINK

**115150** 1996 12 09 R.J. Reynolds Tobacco Poland Ltd.. Piaseczno, (PL). **Towary i usługi:** plakaty, druki, ulotki; wyroby ze skóry i jej imitacji nie ujęte w innych klasach, torby podróżne, parasole; torby i torebki; ubrania, buty, szaliki, apaszki, nakrycia głowy; usługi reklamowe, produkcja reklam, usługi marketingowe i promocyjne; organizowanie koncertów, konkursów i pokazów (także mody), produkcja programów filmowych; klasy: 16, 18, 22, 25, 35 i 41.

SALEM STYLE

**115151** 1996 12 09 R.J. Reynolds Tobacco Poland Ltd.. Piaseczno, (PL). **Towary i usługi:** plakaty, druki, ulotki; wyroby ze skóry i jej imitacji nie ujęte w innych klasach, torby podróżne, parasole; torby i torebki; ubrania, buty, szaliki, apaszki, nakrycia głowy; usługi reklamowe, produkcja reklam, usługi marketingowe i promocyjne; organizowanie koncertów, konkursów i pokazów (także mody), produkcja programów filmowych; klasy: 16, 18, 22, 25, 35 i 41.

SALEM FASHION SHOW

**115152** 1996 06 26 Banasiewicz Andrzej, Wróbel Mirosław Przedsiębiorstwo Produkcyjno-Usługowo-Handlowe WROBAN Spółka Cywilna. Wodzisław Śląski, (PL). **Towary i usługi:** świeże owoce, jarzyny, nasiona, rośliny i naturalne kwiaty, ziemniaki, usługi międzynarodowe w transporcie ciężarowym, konfekcjonowanie towarów; klasy: 31 i 39.

**WB**  
WROBAN

CFE: 26.7, 27.5, 29.1

Kolory znaku: niebieski, czarny, biały

**115153** 1996 10 10 SOLIDEX Ltd., Kraków, (PL). **Towary i usługi:** urządzenia, aparaty i przyrządy optyczne, pomiarowe, elektryczne, a zwłaszcza komputery oraz peryferia i akcesoria komputerowe, kable i osprzęt do sieci komputerowych, dokumentacja do w/w sprzętu i sieci oraz oprogramowanie do maszyn cyfrowych; dokumentacja z zakresu telekomunikacji i informatyki; doradztwo handlowe; usługi telekomunikacyjne w zakresie techniki komputerowej; instalacja ("montaż"), konfiguracja i uruchomienie sprzętu dla sieci komputerowych wraz z połączeniem do łączy telekomunikacyjnych; naprawa serwisowa sprzętu: usunięcie usterek technicznych, konfiguracyjnych, wymiana trwale uszkodzonych elementów; organizacja i prowadzenie kursów, szkoleń, seminariów, konferencji, kursokonferencji w zakresie techniki komputerowej, sieci komputerowych i oprogramowania, opracowywanie materiałów szkoleniowych, instruktażowych, konferencyjnych; doradztwo, sporządzanie opinii i ekspertyz z dziedziny techniki i telekomunikacji komputerowej oraz sieci komputerowych, oprogramowanie komputerowe, projektowanie i realizacja sieci komputerowych; klasy: 9, 16, 35, 37, 41 i 42.

## SOLIDny EXpert

CFE: 27.5,29.1

Kolor znaku: niebieski

**115154** 1996 06 05 MERCK & Co., Inc., (a New Jersey corporation) ; Whitehouse Station, (US). **Towary:** produkty farmaceutyczne, weterynaryjne i sanitarne, substancje dietetyczne do celów leczniczych, żywność dla niemowląt, materiały opatrunkowe, plastry, materiały do plombowania zębów, masa odciskowa do celów dentystycznych, środki dezynfekcyjne, środki do niszczenia szkodników, fungicydy, herbicydy; klasa 5.

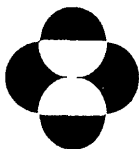

CFE: 26.1, 26.7

**115155** 1996 06 25 SPEDEX Przedsiębiorstwo Spedycyjno Transportowe Spółka z o. o. Piła, (PL). **Towary i usługi:** paliwa silnikowe, benzyna, olej napędowy, oleje silnikowe, oleje smarowe; pomoc drogowa w przypadku awarii pojazdów, usługi w zakresie stacji obsługi samochodów; samochodowe usługi transportowe, przewożenie ładunków, spedycja, dystrybucja przesyłek, wynajmowanie miejsc na parkingu; klasy: 4, 37 i 39.



CFE: 26.4, 26.11, 27.5, 29.1

Kolory znaku: czerwony, biały

**115156** 1996 10 09 Negacz Waldemar Wielobranżowy Zakład Usługowy "WN". Gliwice, (PL). **Towary i usługi:** materiały do budowy dróg; usługi budowlano-remontowe, usługi ślusarskie i spawalnicze, budowa i konserwacja dróg i mostów, montaż rurociągów technologicznych i ciepłowniczych, wykonywanie i montaż konstrukcji stalowych wraz z ich konserwacją, usługi w zakresie stolarki budowlanej, drewniane konstrukcje szkieletowe, naprawa samochodów i urządzeń mechanicznych, usługi w zakresie budowy oczyszczalni ścieków, usługi wykończeniowe, tynkowanie, malowanie, tapetowanie, usługi brukowania wjazdów, pod-

jazdów, dróg, placów i chodników, prowadzenie myjni samochodowej; prowadzenie parkingu; klasy: 19, 37 i 39.



CFE: 26.1, 26.4, 26.7, 27.1, 29.1

Kolory znaku: szary, czerwony

**115157** 1996 10 09 Negacz Waldemar Wielobranżowy Zakład Usługowy "WN". Gliwice, (PL). **Towary i usługi:** materiały do budowy dróg; usługi budowlano-remontowe, usługi ślusarskie i spawalnicze, budowa i konserwacja dróg i mostów, montaż rurociągów technologicznych i ciepłowniczych, wykonywanie i montaż konstrukcji stalowych wraz z ich konserwacją, usługi w zakresie stolarki budowlanej, drewniane konstrukcje szkieletowe, naprawa samochodów i urządzeń mechanicznych, usługi w zakresie budowy oczyszczalni ścieków, usługi wykończeniowe, tynkowanie, malowanie, tapetowanie, usługi brukowania wjazdów, podjazdów, dróg, placów i chodników, prowadzenie myjni samochodowej; prowadzenie parkingu; klasy: 19, 37 i 39.

W N WALDEMAR NEGACZ

**115158** 1996 10 10 Niedźwiedzka-Owsiak Lidia Przedsiębiorstwo Produkcji Programów Telewizyjnych "Mrówka Cała". Warszawa, (PL). **Usługi:** usługi agencji reklamowych, produkcja reklam telewizyjnych, radiowych, kinowych, usługi poligraficzne dotyczące materiałów reklamowych, reprodukcja dokumentów, dokumentacji, dystrybucja materiałów reklamowych; usługi rozrywki: produkcja filmów w zakresie utworów słownych, muzycznych, słowno-muzycznych i scenicznych, działalność artystyczna i rozrywkowa przez organizowanie występów zespołów artystycznych; klasy: 35 i 41.

KRĘCIOŁA

**115159** 1996 10 10 Niedźwiedzka-Owsiak Lidia Przedsiębiorstwo Produkcji Programów Telewizyjnych "Mrówka Cała". Warszawa, (PL). **Usługi:** usługi agencji reklamowych, produkcja reklam telewizyjnych, radiowych, kinowych, usługi poligraficzne dotyczące materiałów reklamowych, reprodukcja dokumentów, dokumentacji, dystrybucja materiałów reklamowych; usługi rozrywki: produkcja filmów w zakresie utworów słownych, muzycznych, słowno-muzycznych i scenicznych, działalność artystyczna i rozrywkowa przez organizowanie występów zespołów artystycznych; klasy: 35 i 41.

PRZYSTANEK WOODSTOCK FESTIWAL

**115160** 1996 08 29 Bacardi & Company Limited. Vaduz, (LI). **Towary:** napoje alkoholowe; klasa 33.



CFE: 19.7

**115161** 1996 07 30 UNITERS S. p. A.. Montecchio Maggiore VI, (IT). **Towary:** preparaty zawarte w klasie 3 do czyszczenia, konserwowania i polerowania skóry, skór surowych lub produktów wykonanych ze skóry lub skór surowych; klasa 3.

**EKSPERT W DZIEDZINIE SKORY  
WYKREOWANY PRZEZ DR TORK**

CFE: 27.5

**115162** 1996 07 31 Oy Karl Fazer Ab. Helsinki, (FI). **Towary:** kawa, herbata, kakao, cukier, ryż, tapioka, sago, kawa nienaturalna, mąka i produkty zbożowe, chleb, wyroby cukiernicze i słodczyce, lody, miód, melasa (syropy), drożdże, proszek do pieczenia, sól, musztarda, ocet, sosy (z wyjątkiem specjalnych sosów do sałaty, mięsa, ryby, tzw. dressingów), przyprawy, lód; klasa 30.



CFE: 2.7

**115163** 1996 08 28 Associated Materials, Inc. (a Delaware corporation). Akron, (US). **Towary:** niemetalowe materiały budowlane, w tym okna i części do nich, deskowania zewnętrzne, drzwi, boazerie, ogrodzenia, bramy, pokrycia dachu, szkło izolacyjne, drzwi i żaluzje garażowe; klasa 19.

ALSIDE

**115164** 1996 11 04 Zając Halina, Zając Władysław, Zając Mieczysław Agencja Aktywizacji Handlu Produkcji i Usług AKORD S.C.. Warszawa, (PL). **Towary i usługi:** okna metalowe, drobny osprzęt metalowy do mebli, okien i drzwi; okna drewniane i z tworzyw sztucznych, półfabrykaty drewniane, boazeria, klepka podłogowa, płytki podłogowe niemetalowe, płytki ceramiczne, płytki z tworzyw sztucznych; meble metalowe i niemetalowe, meble mieszkaniowe, szkolne, biurowe, turystyczne, osprzęt drewniany i z tworzyw sztucznych do mebli, ścianki działowe drewniane do mebli, osprzęt niemetalowy do mebli, okien i drzwi, lustra, materace; usługi reklamowe i promocyjne na rzecz osób trzecich, usługi menadżerskie, usługi badania rynku, usługi w zakresie informacji handlowej i ekonomicznej, usługi mediacyjne, usługi w zakresie organizowania aukcji, usługi w zakresie organizowania wystaw handlowych i rekalmowych; usługi w zakresie transportu lądowego na rzecz osób trzecich, wynajem środków transportu; klasy: 6, 19, 20, 35 i 39.



CFE: 26.2, 27.5, 29.1

Kolory znaku: biały, granatowy, czerwony

**115165** 1996 04 23 Dejcz Marian, Wiśniewski Mirosław Zakład Produkcyjno-Usługowy DEJWIS S.C.. Gdańsk, (PL). **Towary i usługi:** wyroby biżuteryjne i wyroby użytku codziennego o charakterze zdobniczym wykonane z agatów, pereł, ambroidów,

kryształu górskiego, szkła kryształowego i barwionego w tym szkła opalowego, alabastru, kwarcu, marmuru, bransolety w tym specjalnie przeznaczone do zegarków naręcznych, artystyczne breloki i breloczki, brosze i broszki, zapinki, medaliony z metali szlachetnych i półszlachetnych i ich stopów tym również wykonane z przeważającym udziałem kamieni szlachetnych i półszlachetnych, ozdoby z bursztynu polerowanego i garniowanego oprawionego w złoto, srebro lub w stopy z tych metali, diamenty i podobne szlachetne kamienie kopalne oprawione w złoto lub srebro oraz stopy tych metali, jak również stopy ze stali szlachetnych, półprodukty jubilerskie wykonane z kamieni szlachetnych, półszlachetnych i syntetycznych w tym również z nie przeważającym udziałem metali szlachetnych i ich stopów, zwłaszcza półwyroby tego typu na kolczyki, pierścionki, obrączki, sygnety, szpile, szpilki /w tym do krawatów/, łańcuszki ozdobne biżuteryjne, nici ciągnięte z metali szlachetnych jako biżuteria gotowa lub jako części do biżuterii; dzieła sztuki małogabarytowe do ekspozycji kameralnej wykonane z kamieni półszlachetnych, gipsu, gliny i tym podobnych pochodzenia naturalnego, małogabarytowe lub miniaturowe witraże jako samodzielne elementy zdobnictwa wewnątrz lub jako komponenty do wyrobów pamiątkarskich luksusowych w tym również wykonane z użyciem metali szlachetnych, półszlachetnych i ich stopów, figurki i pudełka z porcelany, szkła opalowego zdobione elementami z metali szlachetnych, wyroby pamiątkarskie i biżuteryjne z bursztynu, dekoracyjne figurki, statuetki i podobne wyroby z kamieni półszlachetnych, z drewna szlachetnego, wosku kopalnego lub z tworzyw sztucznych w tym zwłaszcza do ekspozycji kameralnych, w tym również sporządzone z nie przeważającym użyciem metali półszlachetnych, wyroby użytku codziennego sporządzone z fiszbinu naturalnego, kości słoniowej, macy perłowej, muszli skorupiaków, pianki morskiej, rogu naturalnego, skorup żółwi, szkła starzonego lub kadmowanego, w tym również z nie przeważającym udziałem metali szlachetnych i półszlachetnych i ich stopów, niemetalowe kasety w tym również inkrustowane lub intarsjowane do użytku domowego wykonane z użyciem kamieni szlachetnych, półszlachetnych oraz z nie przeważającym udziałem metali szlachetnych i półszlachetnych i ich stopów, lustra wykonane z zastosowaniem elementów zdobniczych z metali szlachetnych i półszlachetnych oraz z kamieni półszlachetnych i syntetycznych; kordonki pasmanteryjne z użyciem nici ciągniętych z metali szlachetnych, złote i srebrne w tym barwione metalowe nici do haftowania, pasmanteryjne taśmy wykończeniowe wykonane z użyciem przeważającym ciągniętych nici metalowych ze złota lub srebra, kwiaty sztuczne i ich kompozycje wykonane z użyciem kamieni szlachetnych i półszlachetnych; naprawa biżuterii oraz artykułów użytku codziennego nie będących biżuterią sporządzonych z metali szlachetnych, półszlachetnych i stali stopowych; usługi grawarskie w zakresie biżuterii i artystycznych wyrobów użytku codziennego, usługi odlewnicze w zakresie miniaturowych odlewów z metali szlachetnych i półszlachetnych, usługi platerowania i pokrywania galwanicznego przedmiotów dekoracyjnych metalami szlachetnymi i półszlachetnymi, usługi szklarstwa artystycznego i witrażownictwa; klasy: 14, 20, 26, 37 i 40.

DEJWIS

**115166** 1996 10 18 Knorr-Nahrmittel AG. Thayngen, (CH). **Towary:** sosy, dresingi do sałat, przyprawy; klasa 30.

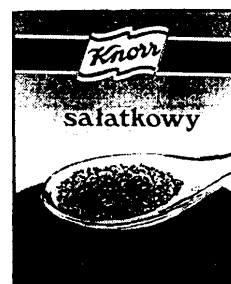

CFE: 8.7, 11.1, 27.5

**115167** 1996 10 18 Knorr-Nahrungsmittel AG. Thayngen, (CH).  
**Towary:** sosy, dresingi do sałat, przyprawy; klasa 30.

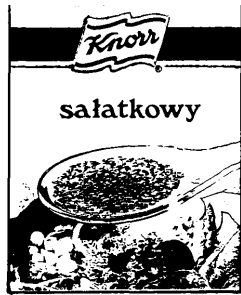

CFE: 5.9, 11.1, 29.1, 27.5

Kolory znaku: zielony i odcienie, biały, żółty, czerwony

**115168** 1996 10 18 Chojecka Ewa, Sobczyk Waldemar Firma Handlowo Usługowa ARON II S.C.. Jastrzębie Zdrój, (PL). **Towary:** samochody, części składowe do samochodów, pokrowce do samochodów; klasa 12.

ARON II

**115169** 1996 10 17 Krawczyk Marek AKCES - CARD. Kraków, (PL). **Towary:** komputery; klasa 9.

PROTOKÓŁ KOMUNIKACJI S D - 100

**115170** 1996 10 17 Okręgowa Spółdzielnia Mleczarska. Mrągowo, (PL). **Towary:** produkty mleczne; klasa 29.

**MASMAK  
MRĄGOWSKI  
BUTTER  
GESCHMACK**

CFE: 27.5, 29.1

Kolory znaku: czerwony, niebieski

**115171** 1996 10 17 Okręgowa Spółdzielnia Mleczarska. Mrągowo, (PL). **Towary:** produkty mleczne; klasa 29.

**MASMAK  
MRĄGOWSKI**

CFE: 27.5, 29.1

Kolory znaku: czerwony, nienieski

**115172** 1996 10 17 Łapieś Halina, Michalska Małgorzata, Karaś Zbigniew, Kubista Piotr Przedsiębiorstwo WEKTRA Spółka Cywilna. Unisław, (PL). **Towary:** wina, wódki, spirytus; klasa 33.

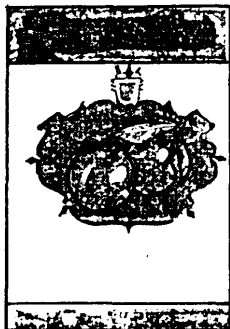

CFE: 5.7, 24.1, 24.9

**115173** 1996 10 16 "JURAJSKA" Spółdzielnia Pracy. Myszków, (PL). **Towary:** ciastka, wyroby cukiernicze i piekarnicze; wody mineralne, wody i napoje gazowane, napoje bezalkoholowe, syropy; napoje alkoholowe; klasy: 30, 32 i 33.

GOBI

**115174** 1996 10 18 ASMO Spółka z o. o.. Gdynia, (PL). **Usługi:** budowa, rozbudowa, odbudowa, remont i konserwacja dróg szynowych, regeneracja rozjazdów, krzyżownic, iglic i innych urządzeń kolejowych; klasa 37.



CFE: 7.11, 27.5, 29.1

Kolory znaku: czarny, czerwony, srebrzysto-szary, czarny, biały

**115175** 1996 10 15 INCO - VERITAS S.A.. Warszawa, (PL). **Towary:** preparaty do samoopalania; klasa 3.

BRONZING MILK

**115176** 1996 10 14 Kowalik Przemysław, Liwosz Jacek, Domała Krzysztof Przedsiębiorstwo Wielobranżowe Spółka Cywilna EMKA. Wrocław, (PL). **Towary:** odzież; klasa 25.

*joedan*

CFE: 27.5

**115177** 1996 10 18 Zakłady Zielarskie Herbol w Kłęce Spółka Akcyjna. Kłęka, (PL). **Towary:** rośliny zielarskie suszone; rośliny zielarskie świeże, rośliny przemysłowe i konsumpcyjne, ziarna, nasiona, kwiaty, żywe zwierzęta; klasa 31.



CFE: 5.3, 26.13, 29.1

Kolory znaku: jasno-zielony, ciemno-zielony

**115178** 1996 10 18 Dargiewicz Janusz Szkoła Języków Obcych OXFORDON. Bydgoszcz, (PL). **Usługi:** usługi w zakresie nauczania języków obcych, podstawy księgowości, prowadzenie kursów obsługi komputerów, prowadzenia kursów zawodowych; klasa 41.

**OXFORDON**

*trochę Inna szkoła*

CFE: 27.5

**115179** 1996 10 21 Mrozicki Eugeniusz Przedsiębiorstwo Przewozowe SUPERPOL. Katowice, (PL). **Usługi:** samochodowy przewóz osób w kraju i za granicą; klasa 39.

**SUPERPOL**

CFE: 27.5

**115180** 1996 10 18 PORTA KMI POLAND Spółka z o. o. Bolszewo, (PL). **Towary i usługi:** drzwi zewnętrzne z blachy stalowej tłoczonej; drzwi plyninowe, tłoczone, pełne i przeszklone do mieszkań domów, biur z drewna i materiału drewnopodobnego, ościeżnice, skrzydła drzwiowe przylgowe, drzwi z izolacją akustyczną do hoteli, biur, domów czasowych, pensjonatów, szpitali, montaż drzwi; klasy: 19 i 37.



CFE:7.3, 27.5, 29.1

Kolory znaku: zielony, biały

**115181** 1996 10 17 "FUTRA" Marczykiewicz Cecylia i Marczykiewicz Jadwiga S.C.. Katowice, (PL). **Towary i usługi:** skóry zwierzęce surowe i wyprawione, skóry zwierząt futerkowych, wyroby ze skór zwierząt futerkowych i imitacji tych skór inne niż odzieżowe, imitacje skóry, galanteria skórzana, narzuty ze skór, błamy, torby, walizki; boa, obuwie, czapki, kapelusze, berety, etole, odzieżowe wyroby skórzane, odzież futrzana, odzież futrzana łączona ze skórą naturalną lub imitacją skóry, kamizelki, kaptury do ubrań, kołnierze, mankiety, muflki, okrycia futrzane z kapturem, paski na głowę, paski, peleryny, pelisy, płaszczki, rękawice; czyszczenie ubrań, naprawa odzieży, renowacja odzieży, konserwacja, czyszczenie i reperacja skór; barwienie futer, barwienie obuwia, barwienie skór, szycie na miarę futer, uszlachetnianie futer, usługi krawieckie, zabezpieczenie futer przed molami, nabłyszczanie futer, satynowanie futer, przeróbki ubrań i futer; klasy: 18, 25, 37 i 40.

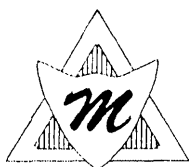

CFE: 21.1, 26.3, 26.11, 27.5

**115182** 1996 08 12 Needle Industries (India) Limited. Tamil Nadu, (IN). **Towary:** szarpie; urządzenia dziewiarskie /kompletne linie produkcyjne/, spłaszczone i rozszczepione pierścienie służące do zaznaczania ściegów, urządzenia dziewiarskie typu stokrotkowego oraz francuskiego; dziewiarskie urządzenia pomiarowe, dziewiarskie liczniki z ząbkami; liczniki rządów przędzy; kreda i pisaki krawieckie; szpulki, szpule do przędzy, pudełka na szpulki; igły do szycia ręcznego, igły żelazne, igły do maszyn dziewiarskich, igły różnych typów; przewlekadła igłowe; igły dziewiarskie, druty z główką stosowane do dziewiarstwa ręcznego, obustronne druty do dziewiarstwa ręcznego, szydełka, szydełka z uchwytem, szydełka typu tunezyjskiego, elastyczne druty dziewiarskie, okrągłe druty dziewiarskie szydełkowe kłamy igłowe, uchwyty dziewiarskie ułatwiające zszywanie, igły drutowe, okrągłe uchwyty dziewiarskie ułatwiające zszywanie, dziewiarskie ochraniacze punktowe przędzy, szpilki dziewiarskie do zaznaczania ściegów, zatrzaski, zatrzaski zaciskowe, sprzączki i pętliki, guziki do jeansów, haczyki i pętliki, szpilki bezpieczne, szpilki krawieckie oraz wszelkiego innego rodzaju szpilki, rozpruwacze do szwów, naparstki, radełka krawieckie, podkładki do haftowania, czółenka wykonywania frywolitek, czółenka do robienia frywolitek z szydełkami; klasy: 5, 7, 9, 16, 20 i 26.



CFE: 3.1, 4.3

**115183** 1996 08 12 Needle Industries (India) Limited. Tamil Nadu, (IN). **Towary:** szarpie; urządzenia dziewiarskie /kompletne linie produkcyjne/, spłaszczone i rozszczepione pierścienie służące do zaznaczania ściegów, urządzenia dziewiarskie typu stokrotkowego oraz francuskiego; dziewiarskie urządzenia pomiarowe, dziewiarskie liczniki z ząbkami; liczniki rządów przędzy; kreda i pisaki krawieckie; szpulki, szpule do przędzy, pudełka na szpulki; igły do szycia ręcznego, igły żelazne, igły do maszyn dziewiarskich, igły różnych typów; przewlekadła igłowe; igły dziewiarskie, druty z główką stosowane do dziewiarstwa ręcznego, obustronne druty do dziewiarstwa ręcznego, szydełka, szydełka z uchwytem, szydełka typu tunezyjskiego, elastyczne druty dziewiarskie, okrągłe druty dziewiarskie szydełkowe kłamy igłowe, uchwyty dziewiarskie ułatwiające zszywanie, igły drutowe, okrągłe uchwyty dziewiarskie ułatwiające zszywanie, dziewiarskie ochraniacze punktowe przędzy, szpilki dziewiarskie do zaznaczania ściegów, zatrzaski, zatrzaski zaciskowe, sprzączki i pętliki, guziki do jeansów, haczyki i pętliki, szpilki bezpieczne, szpilki krawieckie oraz wszelkiego innego rodzaju szpilki, rozpruwacze do szwów, naparstki, radełka krawieckie, podkładki do haftowania, czółenka wykonywania frywolitek, czółenka do robienia frywolitek z szydełkami; klasy: 5, 7, 9, 16, 20 i 26.



CFE: 27.5

**115184** 1996 08 12 Needle Industries (India) Limited. Tamil Nadu, (IN). **Towary:** szarpie; urządzenia dziewiarskie /kompletne linie produkcyjne/, spłaszczone i rozszczepione pierścienie służące do zaznaczania ściegów, urządzenia dziewiarskie typu stokrotkowego oraz francuskiego; dziewiarskie urządzenia pomiarowe, dziewiarskie liczniki z ząbkami; liczniki rządów przędzy; kreda i pisaki krawieckie; szpulki, szpule do przędzy, pudełka na szpulki; igły do szycia ręcznego, igły żelazne, igły do maszyn dziewiarskich, igły różnych typów; przewlekadła igłowe; igły dziewiarskie, druty z główką stosowane do dziewiarstwa ręcznego, obustronne druty do dziewiarstwa ręcznego, szydełka, szydełka z uchwytem, szydełka typu tunezyjskiego, elastyczne druty dziewiarskie, okrągłe druty dziewiarskie szydełkowe kłamy igłowe, uchwyty dziewiarskie ułatwiające zszywanie, igły drutowe, okrągłe uchwyty dziewiarskie ułatwiające zszywanie, dziewiarskie ochraniacze punktowe przędzy, szpilki dziewiarskie do zaznaczania ściegów, zatrzaski, zatrzaski zaciskowe, sprzączki i pętliki, guziki do jeansów, haczyki i pętliki, szpilki bezpieczne, szpilki krawieckie oraz wszelkiego innego rodzaju szpilki, rozpruwacze do szwów, naparstki, radełka krawieckie, podkładki do haftowania, czółenka wykonywania frywolitek, czółenka do robienia frywolitek z szydełkami; klasy: 5, 7, 9, 16, 20 i 26.



CFE: 3.1, 4.3, 27.5

**115185** 1996 07 25 Stanisławska Monika, Prandecka Mariola KOLORADO S.C.. Warszawa, (PL). **Usługi:** usługi związane z wykonywaniem sal zabaw oraz miejsc zabaw : z montażem i instalacją konstrukcji stalowych oraz drewnianych i wypełnianie ich atrakcjami : siatkami, tubami, zjeżdżalniami, piłeczkami, poduchami, tunelami, platformami, basenami suchymi; prowadzenie sal zabaw; tworzenie miejsc zabawowych : projektowanie sal zabaw, tworzenie konstrukcji stalowych i drewnianych, wypełnianie ich atrakcjami : siatkami, tubami, zjeżdżalniami, piłeczkami, poduchami, tunelami, platformami, basenami suchymi; prowadzenie sal zabaw; klasy: 37, 41 i 42.



CFE: 2.1, 2.5, 9.7, 26.1, 27.5, 29.1

Kolory znaku: czerwony, czarny, biały, żółty, cielisty, granatowy, zielony, błękitny, fioletowy, różowy, niebieski

**115186** 1996 10 14 Nature,s Sunshine Products,Inc. Provo, (US). **Towary:** kosmetyki środki toaletowe, płyny do skóry, środki wzmacniające do skóry, żele do kąpieli i pod prysznic, olejki, mydła i sole, szampony do włosów i środki wzmacniające do włosów, pasty do zębów, woreczki i saszetki inhalacyjne, kosmetyczne środki czyszczące o różnym przeznaczeniu, tabletki odświeżające oddech; odżywcze i dietetyczne dodatki do żywności zawierające zioła, witaminy oraz minerały, śladowe ilości minerałów w postaci zawiesin w płynach chlorofilowych, dodatki odchudzające, leki homeopatyczne stosowane przy różnych dolegliwościach, ziołowe preparaty lecznicze, ziołowy krem do skóry i ziołowy syrop przeciwkaszlowy; klasy: 3 i 5.

#### NATURE'S SUNSHINE

**115187** 1996 10 14 Natur's Sunshine Products,Inc.. Provo, (US). **Towary:** kosmetyki środki toaletowe, płyny do skóry, środki wzmacniające do skóry, żele do kąpieli i pod prysznic, olejki, mydła i sole, szampony do włosów i środki wzmacniające do włosów, pasty do zębów, woreczki i saszetki inhalacyjne, kosmetyczne środki czyszczące o różnym przeznaczeniu, tabletki odświeżające oddech; odżywcze i dietetyczne dodatki do żywności zawierające zioła, witaminy oraz minerały, śladowe ilości minerałów w postaci zawiesin w płynach chlorofilowych, dodatki odchudzające, leki homeopatyczne stosowane przy różnych dolegliwościach, ziołowe preparaty lecznicze, ziołowy krem do skóry i ziołowy syrop przeciwkaszlowy; klasy: 3 i 5.



CFE: 6.19, 26.1, 27.5

**115188** 1996 06 21 Kaczan-Filimoniuk Jerzy KANEX. Białystok, (PL). **Towary i usługi:** mosiężne złączki, łączniki, kolanka, trójniki, pierścienie, podejścia do baterii, mufy, przedłużki, nypły, redukcje, zaślepki, tuleje zaciskowe do rur miedzianych, nakrętki do rur miedzianych, kolana gięte miedziane, płytki i śruby

montażowe do podejścia do baterii, śrubunki mosiężne, filtry siatkowe mosiężne; nożyce do cięcia rur instalacyjnych z tworzyw sztucznych, praski mechaniczne do połączeń złącz rurowych, rozpiraki do rozpierania rur, walizki do narzędzi zaciskowych; urządzenia, armatura, elementy i instalacje do rozprowadzania wody pitnej, do centralnego ogrzewania wodą; rury z tworzyw sztucznych do centralnego ogrzewania i instalacji wodnych, mieszacze z zaworami, szafki podtynkowe i natynkowe do obwodów grzejnych, osłonowe rury karbowane z uchwyty do mocowania, grzejniki wodne, kotły centralnego ogrzewania, rozdzielacze, zawory mieszacze, odpowietrzniki, zawory i głowice termostatyczne, zawory powrotne, zespolone, rozdzielające odcinające, kompensatory mufowe; haki plastikowe do rur, plastikowe kolanka i nasadki na podejścia do grzejników, plastikowe uchwyty i spinki do mocowania rur; usługi instalowania, konserwacji i naprawy układów zasilania i ogrzewania wodą; usługi projektowania instalacji zasilania i ogrzewania wodą; klasy: 6, 8, 11, 17, 37 i 42.

#### KAN

**115189** 1996 08 13 POLMOS TORUŃ Spółka Akcyjna. Toruń, (PL). **Towary:** wyroby alkoholowe; klasa 33.



CFE: 7.5, 25.3, 26.13, 27.5, 29.1

Kolory znaku: brązowy, czarny, biały, złoty, beżowy

**115190** 1996 09 06 HUTNIK Spółka z o.o.. Kęty, (PL). **Towary i usługi:** farby do aluminium, folie metalowe, dekoratorów, drukarzy i artystów, preparaty zabezpieczające do metali, środki zabezpieczające matowieniu metali, taśmy antykorozyjne; wyroby wyciskane i ciągnięte z aluminium i stopów aluminium, kształtowniki, rury, pręty, druty, wyroby wyciskane i ciągnięte z metali nieżelaznych innych niż aluminium, kształtowniki, ryry, pręty, druty, armatura do przewodów metalowa, belki metalowe, blacha metalowa, drabinki metalowe, drut metalowy, folia metalowa, folie metalowe do zawijania i pakowania, drzwi metalowe, płyty do drzwi metalowe, zasuwki do drzwi, osprzęt do drzwi metalowy, przewody metalowe do centralnego ogrzewania, kątowniki metalowe, konstrukcje metalowe, konstrukcje przenośne metalowe, kratownice metalowe, kraty metalowe, kształtki rurowe rozgałęzieniowe metalowe, maszty/słupy/, metalowe, materiały konstrukcyjne metalowe, nadproża metalowe, okładziny metalowe/budownictwo/, okna metalowe, osprzęt do okien metalowy; okucia metalowe, płytki konstrukcyjne metalowe, płytki podłogowe metalowe, płyty konstrukcyjne metalowe, płyty metalowe, pojemniki metalowe, pręty metalowe do lutowania i spawania, pręty ogrodzeniowe metalowe, przegrody metalowe, przewody antenowe, ramy do budownictwa metalowe, ramy do okien metalowe, rolety zewnętrzne metalowe, rolki, prowadnice do drzwi przesuwanych, rolki, prowadnice do okien przesuwanych, taśmy metalowe, zamki inne niż elektryczne metalowe, zamki obrotowe do okien metalowe, zamki zasuwowe, zamknięcia drzwiowe nieelektryczne, zasłony metalowe, zatyczki, zawiasy, załużki metalowe; elementy grzejne, grzejniki, instalacje do ogrzewania, instalacje przewodów wodociągowych, radiatory elektryczne, armatura do regulacji urządzeń wodnych lub gazowych i przewodów wodnych lub gazowych, wymienniki ciepła; usługi w zakresie pośrednictwa bankowego, usługi w zakresie pośrednictwa finansowego, usługi w zakresie pośrednictwa ubezpieczeniowego; usługi w zakresie prowadzenia biura turystycznego, usługi w zakresie organizowania podróży i wycieczek, dostarczanie towarów, dystrybucja towarów, fracht/przewóz towarów/, przeprowadzki,

przewożenie ładunków, transport samochodowy, spedycja, transport pasażerski, wynajmowanie pojazdów; klasy: 2, 6, 11, 36 i 39.

**HUTNIK**

CFE: 27.1, 27.5, 29.1

Kolory znaku: biały, niebieski

**115191** 1996 10 17 "FUTRA" Marczykiewicz Cecylia i Marczykiewicz Jadwiga S.C.. Katowice, (PL). **Towary i usługi:** skóry zwierzęce surowe i wyprawione skóry zwierząt futerkowych, wyroby ze skór zwierząt futerkowych i imitacji tych skór inne niż odzieżowe, imitacje skóry, galanteria skórzana, narzuty ze skór, błamy, torby, walizki; boa, obuwie, czapki, kapelusze, bereyty, etole, odzieżowe wyroby skórzane, odzież futrzana, odzież futrzona ze skórą naturalną lub imitacją skóry, kamizelki, kaptury do ubrań, kołnierze, mankiety, mułki, okrycia futrzane z kapturem, opaski na głowę, paski, peleryny, pelisy, płaszcze, rękawice; czyszczenie ubrań, naprawa odzieży, renowacja odzieży, konserwacja, czyszczenie i reperacja skór; barwienie futer, barwienie obuwia, barwienie skór, szycie na miarę futer, uszlachetnianie futer, usługi krawieckie, zabezpieczenie futer, przed molami, nablyszczanie futer, satynowanie futer, przeróbki ubrań i futer; klasy: 18, 25, 37 i 40.



CFE: 21.1, 26.3, 26.11, 27.5

**115192** 1996 11 13 Rybczyński Mieczysław, Pietrzyk Ryszard ELDAR S.C.. Łódź, (PL). **Towary:** bielizna osobista; klasa 25.

FIRST LADY

**115193** 1996 07 22 Zakłady Papiernicze w Krapkowicach Spółka Akcyjna. Krapkowice, (PL). **Towary:** papier toaletowy; ręczniki papierowe, chusteczki higieniczne papierowe; klasa 16.



CFE: 3.13, 27.5

**115194** 1996 09 06 Pluta Maria Przedsiębiorstwo Projektowo-Montażowe Systemów Grzewczych PLUMAR-GAZ. Wrocław, (PL). **Usługi:** roboty budowlane, instalowanie i naprawa urządzeń do ogrzewania i klimatyzacji, nadzór techniczny nad montażem urządzeń do ogrzewania i klimatyzacji oraz robotami budowlanymi; usługi projektowe branży: ciepłowniczej, elektrycznej, budowlanej i sanitarnej, opiniowanie w zakresie energetycznym i ekologicznym, analizy oraz techniczno-ekonomiczne klasy: 37 i 42.

**PLUMAR-GAZ**

CFE: 27.5, 29.1

Kolor znaku: niebieski

**115195** 1996 08 07 MULTICO Spółka z o.o. Joint Venture. Warszawa, (PL). **Towary i usługi:** gazety, czasopisma; kolumny reklamowe w prasie; klasy: 16 i 35.

GAZETA WIELKIEJ WARSZAWY

**115196** 1996 08 12 Sunrise Medical Inc.. Carlsbad, (US). **Towary:** sprzęt inwalidzki i dla pacjentów: kule i ich części laski do celów leczniczych, wanny łazienkowe dla osób niepełnosprawnych, łazienkowe i toaletowe meble specjalistyczne dla osób niepełnosprawnych, pacjentów i osób starszych, siedziska i pochylnie do umieszczania osób niepełnosprawnych w wannie, uchwyty do podtrzymywania się, uchwyty w postaci prętów i słupków, poręcze i oparcia, pisuary dla mężczyzn i kobiet, baseny, wsporniki ramowe i inne akcesoria wspomagające poruszanie się osób niepełnosprawnych, piankowe i pneumatyczne poduszki, wyściółki i ochraniacze stosowane do celów terapeutycznych, wsporniki zapewniające dystans pomiędzy ciałem pacjenta a przykryciem poduszki lecznicze, baseny na wymioty, nerki, stoły dla inwalidów o regulowanej wysokości, aparaty do poruszania się, piankowe wyściółki zapobiegające powstawaniu odleżyn, rampy przenośne, poręcze i oparcia spoczynkowe, siedziska i oparcia umożliwiająca zajęcie lub podtrzymanie pozycji siedzącej, urządzenia do unoszenia i manewrowania ciałem pacjentów, krzesła inwalidzkie z mechanizmem windowym do obsługi i opieki pielęgniarzkiej osób starszych, niepełnosprawnych i pacjenów; aparaty respiracyjne, respiratory, aparaty zwiększające stężenie tlenu oraz inhalatory stosowane do celów medycznych, zbiorniki, aplikatory i dozowniki leków, rozpylacze do celów medycznych i ich części, urządzenia do monitorowania przebiegu procesu oddychania, atomizery, maski areozolowe; wentylatory, pompy aspiracyjne, kompresory i filtry powietrza stosowane do celów medycznych w terapii domowej; poduszki, wyściółki, siedziska i oparcia stosowane do celów medycznych, poduszki-wyściółki, siedziska pneumatyczne, piankowe i napełniane płynami; płynny wiskozowy materiał wyściółkowy o stosowania w materacach szpitalnych oraz urządzeniach ortopedycznych i protetycznych; piankowe, napełniane płynem i pneumatyczne materace stosowane do celów leczniczych; przenośne komody sanitarne, kontenery sanitarne jednorazowego użytku na odpady pochodzenia ludzkiego, siedziska łazienkowe oraz łazienkowe ramy bezpieczeństwa; pojazdy z napędem ręcznym lub innym zapewniające mobilność osobom niepełnosprawnym, pacjentom lub osobom starszym, w szczególności skutery, wózki inwalidzkie i inne urządzenia wspomagające poruszanie się oraz części i armatura do nich; zespoły oparcz z napędem do wózków inwalidzkich, koła do wózków inwalidzkich; sportowe i wyścigowe wózki inwalidzkie; wózki szpitalne; wózki szpitalne dla osób niepełnosprawnych, pacjentów i osób starszych; poduszki, wyściółki, siedziska i oparcia do wózków inwalidzkich a mianowicie piankowe, pneumatyczne i napełniane płynem poduszki, wyściółki i siedziska, oraz urządzenia podtrzymujące użytkownika na wózku inwalidzkim; windy i schody ruchome dla osób niepełnosprawnych, pacjentów i osób starszych; meble dla szpitali, domów opieki pielęgniarzkiej oraz domowego użytku z przeznaczeniem do pielęgnacji zdrowia: regulowane i stałe łóżka, piankowe i powietrzne materace, piankowe i pneumatyczne wyściółki do łóżek specjalnie ukształtowane fragmenty materacy wykorzystywane do poprawy komfortu pacjenta, stoliki łóżkowe i stoliki przyłóżkowe, stoły i krzesła o regulowanej wysokości dla osób niepełnosprawnych, pacjentów i osób starszych, krzesła o regulowanej wysokości z mechanizmem windowym, szafka, skrzynie, toaletki; klasy: 10, 12 i 20.

SUNRISE MEDICAL

**115197** 1996 10 18 Fine Fragrance & Cosmetics Limited. Hampton, (GB). **Towary:** kosmetyki, perfumy, niemedyczne środki toaletowe, kremy do rozjaśniania skóry, kremy kosmetyczne chroniące przed opalaniem; klasa 3.

FADE-OUT

**115198** 1996 10 16 BISK Spółka Akcyjna. Piaseczno, (PL). **Towary:** urządzenia do oświetlania, stanowiące wyposażenie łazienek, w tym: kinkiety, podświetlone oprawy lusterek, lampy wiszące i stojące; meble, lustra, wyroby z tworzyw sztucznych stanowiących wyposażenie łazienek, w tym: ramy i uchwyty do lusterek łazienkowych, lustra łazienkowe ściennie, stojące, ręczne, komplety uchwytów i półek: półki pod lustro, półeczki wielopoziomowe, półki narożne, podstawki do szklanek, uchwyty do papieru toaletowego; wieszaki: jednoramiennie i wieloramiennie, owalne, w kształcie pierścieni, małe wieszaczki do ręczników i myjek; pojemniki z tworzywa sztucznego stanowiące wyposażenie łazienek: mydelniczki wiszące, szklanki do mycia zębów, szklanki z podstawkami; klasy: 11,20 i 21.

*Laguna*

CFE: 26.11, 27.5

**115199** 1996 10 29 P. T. Pasific Rimasi Garment. Jakarta, (ID). **Towary:** odzież, obuwie, nakrycia głowy; klasa 25.

**SONETTI**

CFE: 27.5

**115200** 1996 10 29 IMPERIAL CHEMICAL INDUSTRIES PLC. Londyn, (GB). **Towary:** produkty chemiczne stosowane w przemyśle; klasa 1.

**DALTOFOAM**

CFE: 27.5

**115201** 1996 10 29 CRISBI S. R. L.. Rossano Veneto, (IT). **Towary:** odzież, obuwie, nakrycia głowy; klasa 25.

FUERTEVENTURA

**115202** 1996 10 29 The Gillette Company. Boston, (US). **Towary:** przyrządy do pisania, rysowania i oznaczania; atramenty i tusze oraz wkłady i wkładki z atramentem bądź tuszem do przyrządów do pisania, rysowania i oznaczania; wkłady i wkładki do przyrządów do pisania z końcówką kulkową, porowatą i walcowatą; grafity do ołówków; wkłady grafitowe do ołówków; piórniaki, futerały, podstawki i pojemniki na przyrządy do pisania, rysowania i oznaczania na atramenty i tusze, wkłady i wkładki z atramentem bądź tuszem, grafity ołówkowe i wkłady ołówkowe; materiały piśmienne; artykuły biurowe (oprócz mebli); stalówki i końcówki do przyrządów do pisania, rysowania i oznaczania; gumy do ścierania; zestawy na biurko; korektory w płynie, folie i taśmy korekcyjne do korygowania błędów drukowanych, maszynowych i pisanych; rozcieńczalniki do w/w płynów korekcyjnych; klasa 16.



CFE: 1.15,26.4,27.5

**115203** 1996 10 29 United Biscuits (UK) Limited. West Drayton, (GB). **Towary:** herbatniki, kremy/dżemy do wypełniania herbatników, kruche ciasteczka; klasa 30.

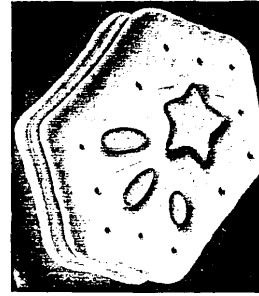

CFE: 1.1,8.1,26.2,26.5,29.1

Kolory znaku: pomarańczowy, fioletowy, jasno-fioletowy(bordo)

**115204** 1996 10 29 United Biscuits (UK) Limited. West Drayton, (GB). **Towary:** herbatniki, kremy/dżemy do wypełniania herbatników, kruche ciasteczka; klasa 30.

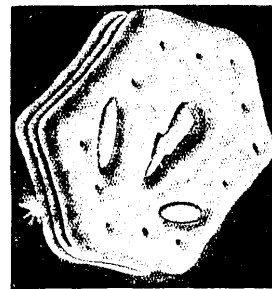

CFE: 1.15,8.1,26.2,26.5,29.1

Kolory znaku: pomarańczowy, fioletowy, jasno-fioletowy(bordo)

**115205** 1996 10 29 Golusiński Maciej ALTRAN. Warszawa, (PL). **Towary i usługi:** radiotelefony(kable, akumulatory, słuchawki, mikrofony); usługi w zakresie naprawy radiotelefonów; usługi w zakresie programowania radiotelefonów; klasy: 9, 37 i 42.

**ALTRAN**

CFE: 3.7, 27.5

**115206** 1996 10 24 INKA Spółka z o.o.. Poznań, (PL). **Towary:** kawa, herbata, kakao, namiastki kawy, koncentraty spożywcze, koncentraty napojów na bazie kawy, herbaty i kakao; klasa 30.

BRAL

**115207** 1996 10 29 Weddel Swift Limited. Waterloo, (GB). **Towary:** mięso i produkty mięsne; klasa 29.

WEDDEL

**115208** 1996 10 29 Esselte UK,Ltd.. Londyn, (GB). **Towary:** instrumenty i aparaty naukowe, żeglarskie, geodezyjne, elektryczne, fotograficzne, optyczne, wagowe, pomiarowe, sygnalizacyjne, kontrolne, do ratowania życia i do celów dydakty-



cznych, urządzenia do nagrywania, transmisji lub reprodukcji dźwięku lub obrazu, magnetyczne nośniki danych, dyski z nagraniami, automaty wrzutowe i mechanizmy do urządzeń uruchamiających przez wrzucenie monety lub żetonu, kasy sklepowe, maszyny liczące, sprzęt przetwarzający dane i komputery, komputerowe urządzenia peryferyjne, drukarki, sprzęt do elektronicznego odczytywania i skanery, oprogramowanie komputerowe, sprzęt do gaszenia ognia; klasa 9.

## PAPERLITE

**115209** 1996 10 28 Szlachetka Mirosław Przedsiębiorstwo Produkcyjne Handlowe i Usługowe MIRS. Olsztyn, (PL). **Towary i usługi:** materiały budowlane metalowe, sufity podwieszane metalowe, konstrukcje, akcesoria metalowe i okucia do sufitów, okucia meblowe, blacha ocynkowa trapezowa, blacha aluminiowa, dachówki metalowe, okna i drzwi metalowe, siatka metalowa; wełna mineralna, styropian, folie budowlane, taśmy budowlane i wykończeniowe, uszczelki, masy uszczelniające, pianki montażowe i uszczelniające, kołki rozporowe i siatka z tworzyw sztucznych; materiały budowlane niemetalowe; cement, wapno, gips, gładzie tynkowe, cegła zwykła, klinkierowa, pustaki, gazobeton, stropy, papy, bitumy, lepiki, dysperbit, asfalt, dachówki niemetalowe, okna i drzwi niemetalowe, płyty kartonowo-gipsowe oraz akcesoria do płyt niemetalowe, kasetony sufitowe, plafony, sztukaterie, szkło budowlane, klepka, glazura, terakota, gresy, listwy do glazury i terakoty, konstrukcje dachowe drewniane, drewno konstrukcyjne,łaty, boazeria drewniana; usługi budowlano-montażowe i remontowe, usługi transportowe samochodowe; klasy: 6, 17, 19, 37 i 39.



CFE: 27.5, 29.1

Kolory znaku: czarny, pomarańczowy

**115210** 1996 10 29 AHLSELL Spółka z o. o... Warszawa, (PL). **Towary i usługi:** produkty i półprodukty chemiczne do celów przemysłowych, naukowych, fotograficznych, rolnych, ogrodniczych i leśnych, a także substancje chemiczne nie przetworzone; produkty malarskie, antykorozyjne i konserwujące; produkty kosmetyczne i preparaty do czyszczenia; przemysłowe oleje i tłuszcze, paliwa, związki zwilżające, wiążące pyły, środki oświetlające; metale nieszlachetne i ich stopy, metalowe materiały budowlane; maszyny i obrabiarki; narzędzia ręczne i przyrządy ręczne z napędem elektrycznym, hydraulicznym, mechanicznym i pneumatycznym; urządzenia, aparaty i przyrządy do celów naukowych, urządzenia do transformacji, rejestracji i odtwarzania obrazu i dźwięku, maszyny liczące, komputery, kable do celów elektrycznych; aparaty oświetleniowe, grzewcze, instalacje sanitarne; metale szlachetne i ich stopy, zegary; gutaperka, kauczuk, guma, azbest, mika, wyroby z tych materiałów; skóra i imitacje skóry oraz towary z tych materiałów; materiały budowlane niemetalowe; meble, lustra, ramy do obrazów; narzędzia i naczynia dla gospodarstw domowych; surowe materiały włókniste i tekstylne; ubrania, buty, nakrycia głowy; dywany, słomianki, maty, linoleum, wykładziny podłogowe; usługi transportowe i magazynowania; klasy: 1, 2, 3, 4, 6, 7, 8, 9, 11, 14, 17, 18, 19, 20, 21, 22, 25, 27 i 39.



CFE: 27.5, 29.1

Kolor znaku: niebieski

**115211** 1996 03 25 American Cyanamid Company (a Corporation of the State of Maine) ; Madison, (US). **Towary:** pre-

paraty farmaceutyczne, zwłaszcza preparaty multiwitaminowo-multiminerale, dodatki odżywcze i dietetyczne, produkty weterynaryjne i higieniczne, substancje dietetyczne do celów leczniczych, żywność dla niemowląt, materiały opatrunkowe, plastry, materiały do plombowania zębów, masa odciskowa do celów dentystrycznych, środki dezynfekcyjne, środki do zwalczania szkodników, fungicydy, herbicydy; klasa 5.

## CENTRUM SPARKLING

**115212** 1996 03 25 American Cyanamid Company (a Corporation of the State of Maine) ; Madison, (US). **Towary:** preparaty farmaceutyczne, preparaty multiwitaminowo-multiminerale, dodatki odżywcze i dietetyczne, produkty weterynaryjne i higieniczne, substancje dietetyczne do celów leczniczych, żywność dla niemowląt, materiały opatrunkowe, plastry, materiały do plombowania zębów, masa odciskowa do celów dentystrycznych; klasa 5.

## CENTRUM SELECT

**115213** 1996 03 25 American Cyanamid Company (a Corporation of the State of Maine) ; Madison, (US). **Towary:** preparaty farmaceutyczne, zwłaszcza preparaty multiwitaminowo-multiminerale, dodatki odżywcze i dietetyczne, produkty weterynaryjne i higieniczne, substancje dietetyczne do celów leczniczych, żywność dla niemowląt, materiały opatrunkowe, plastry, materiały do plombowania zębów, masa odciskowa do celów dentystrycznych, środki dezynfekcyjne, środki do zwalczania szkodników, fungicydy, herbicydy; klasa 5.

## CENTRUM SILVER

**115214** 1996 10 25 Czeska Anna, Czeski Zbigniew Firma Gastronomiczna. Buk, (PL). **Towary i usługi:** mięso, przetwory mięsne, przetwory podrobowe-flaki; usługi gastronomiczne; klasy: 29 i 42.



CFE: 27.5, 29.1

Kolorы znaku: czerwony, biały

**115215** 1996 10 24 Łódzkie Zakłady Przemysłu Spirytusowego POLMOS. Łódź, (PL). **Towary:** wyroby alkoholowe; klasa 33.

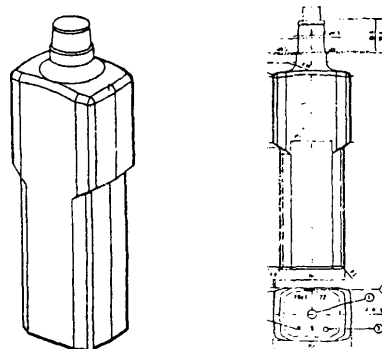

CFE: 19.7

**115216** 1996 10 24 Zakłady Chemiczne i Tworzyw Sztucznych BORYSZEWSKI S. A. Sochaczew, (PL). **Towary:** mieszanki chemiczne zapobiegające zamarzaniu wody, płyny do

układów chłodzenia pojazdów mechanicznych w tym samochodowym; klasa 1.

#### BORYGO ALU FORMUŁA

**115217** 1996 10 24 Zakłady Chemiczne i Tworzyw Sztucznych BORYSZEW S. A.. Sochaczew, (PL). **Towary:** płyny do układów chłodzenia pojazdów mechanicznych w tym samochodowych, mieszanki chemiczne zapobiegające zamarzaniu wody; klasa 1.

#### BORYGO EKO

**115218** 1996 10 24 Fabryka Wódek POLMOS ŁAŃCUT Spółka Akcyjna. Łańcut, (PL). **Towary:** napoje alkoholowe, zwłaszcza wódki; klasa 33.



CFE: 24.1, 24.5, 24.9, 25.1, 27.5, 29.1

Kolory znaku: czerwony, biały, złoty, granatowy, żółty

**115219** 1996 10 24 Fabryka Wódek POLMOS ŁAŃCUT Spółka Akcyjna. Łańcut, (PL). **Towary:** napoje alkoholowe, zwłaszcza wódki; klasa 33.



CFE: 24.1, 24.5, 24.9, 25.1, 27.5, 29.1

Kolory znaku: granatowy, złoty, biały, czerwony, brązowy

**115220** 1996 10 24 Fabryka Wódek POLMOS ŁAŃCUT Spółka Akcyjna. Łańcut, (PL). **Towary:** napoje alkoholowe, zwłaszcza wódki; klasa 33.



CFE: 24.1, 24.5, 24.9, 25.1, 27.5, 29.1

Kolory znaku: granatowy, złoty, biały, czerwony, zielony

**115221** 1996 10 24 Philip Morris Polska Spółka Akcyjna. Kraków, (PL). **Towary:** wyroby tytoniowe, artykuły dla palących, zapalki; klasa 34.



CFE: 24.1, 24.9, 26.1, 27.5

**115222** 1996 10 24 Philip Morris Polska Spółka Akcyjna. Kraków, (PL). **Towary:** wyroby tytoniowe, artykuły dla palących, zapalki; klasa 34.



CFE: 24.1, 24.9, 26.1, 27.5

**115223** 1996 10 24 Przędzalnia Czesankowa ELANEX S. A.. Częstochowa, (PL). **Towary:** przędza chesankowa wełnopodobna, dzianiny futerkowe, wyroby z dzianiny futerkowej; klasy: 23, 24 i 25.

**ELANEX**

CFE: 4.3, 26.3, 27.5, 29.1

Kolory znaku: ciemnoniebieski, czerwony

**115224** 1996 10 25 E.R. Squibb & Sons, Inc. (a Delaware Corporation). Princeton, (US). **Towary:** bandaże i opatrunki chirurgiczne i medyczne; klasa 5.

#### SUPRADERM

**115225** 1996 10 25 E. R. Squibb & Sons, Inc. (a Delaware Corporation). Princeton, (US). **Towary:** bandaże i opatrunki chirurgiczne; klasa 5.

#### VARIHESIVE

**115226** 1996 10 25 Fabryka Cukiernicza KOPERNIK S. A.. Toruń, (PL). **Towary:** wyroby cukiernicze, pierniki, ciastka, wafle; klasa 30.

#### PIERNIKOWE NIEBO

**115227** 1996 10 25 Tokarski Stanisław, Konarska Małgorzata Przedsiębiorstwo Produkcyjno-Handlowo-Usługowe TOKARSKI I SPÓŁKA S.C.. Rumia, (PL). **Towary i usługi:** folie z tworzyw sztucznych do pakowania takie jak: rękawy, półrękawy, taśmy termokurczliwe, worki bezbarwne i barwne z nadrukiem i bez nadruku, z atestem do pakowania żywności i bez atestu - do

pakowania innych towarów, worki na mleko, maślanekę, śmietankę i śmietankę, worki samozamykające się, torby reklamowe, worki sanitarne; usługi przetwórstwa tworzyw sztucznych w tym zgrzewanie, wykonywanie nadruków na folii; klasy: 16 i 40.

# TOKARSKI

CFE: 27.5, 29.1

Kolor znaku: czerwony

**115228** 1996 10 25 Fabryka Maszyn Odlewniczych S. A.. Kraków, (PL). **Towary:** maszyny i obrabiarki dla przemysłu odlewniczego; klasa 7.



CFE: 26.5, 27.5, 29.1

Kolory znaku: granatowy, biały

**115229** 1996 10 28 Bernat Maria, Miazga Mieczysław, Miazga Zbigniew, Rzucidło Eulalia, Smolak Kazimierz Zakład Uboju i Wyrobu Wędlin SMAK S.C.. Górnó, (PL). **Towary i usługi:** bekon, słonina, buliony, mięso drobiowe, flaki, galaretki jadalne, kaszanka, kielbasy, kości, łój spożywczy, mięso, mięso (ekstrakty), galaretki mięsne, mięso konserwowane, mięso wieprzowe, pasty do kanapek, pasztet z wątróbki, rosoly, smalec, sosy mięsne, szpik kostny, szynka, tłuszcze jadalne, wątroba, wieprzowina, zupy (składniki do sporządzania), zwierzyzna łowna, żelatyna do celów spożywczych, żywność solona; usługi: murarstwa, instalacji elektrycznych, gazowych, wodociągowych, kanalizacyjnych, nadzoru budowlanego, rozbiórki budynków, stolarstwa (naprawy), wypożyczania sprzętu budowlanego; usługi w zakresie prowadzenia: barów szybkiej obsługi, hodowli zwierząt, restauracji, przetwórstwa garmażeryjnego; klasy: 29, 37 i 42.



CFE: 5.3, 24.1, 27.5, 29.1

Kolory znaku: biały, czarny, czerwony

**115230** 1996 10 28 Materiały Budowlane ONDULINE S. A.. Warszawa, (PL). **Towary:** metalowe: dachówki, pokrycia dachów, rynny; klasa 6.

ONDUSTEEL

**115231** 1996 10 28 Międzynarodowe Targi Pomorza i Kujaw Spółka z o. o.. Bydgoszcz, (PL). **Usługi:** organizacja targów, wystaw, giełd i kiermaszy, reklama osób trzecich podczas imprez targowych i wystawienniczych; klasa 35.

POLPASZ

**115232** 1996 10 28 Międzynarodowe Targi Pomorza i Kujaw Spółka z o. o.. Bydgoszcz, (PL). **Usługi:** organizacja targów, wystaw, giełd i kiermaszy, reklama osób trzecich podczas imprez targowych i wystawienniczych, informowanie i targach organizowanych w kraju i za granicą, wyszukiwanie do współpracy firm partnerskich, promocja konstruktywnych alternatywnych pomysłów; prowadzenie kursów edukacyjnych, organizacja posiedzeń, seminariów, wykładów i konferencji, organizacja konkursów i plebiscytów; doradztwo handlowe, doradztwo marketingowe i prawne; klasy: 35, 41 i 42.



CFE: 4.3, 24.1

**115233** 1996 10 28 "EURO-FLEX" Spółka z o. o.. Damasławek, (PL). **Towary i usługi:** opakowania z papieru i tworzyw sztucznych; usługi poligraficzne, wykonywanie nadruków na papierach i foliach; klasy: 16 i 42.

EURO-FLEX

**115234** 1996 10 28 Cukiernicza Spółdzielnia Inwalidów JEDNOŚĆ. Grójec, (PL). **Towary:** wyroby cukiernicze; klasa 30.



CFE: 27.5, 29.1

Kolory znaku: granatowy, czerwony

**115235** 1996 10 25 Marek Michalewski, Sławomir Guz, Firma Handlowa "A M", S.C.. Bydgoszcz, (PL). **Towary:** okulary, szkło optyczne, szkła kontaktowe, soczewki, okulary słoneczne, soczewki optyczne, okulary specjalne, oprawki do okularów; klasa 9.

WINCHESTER

**115236** 1996 10 11 Specjalistyczna Spółdzielnia Gastronomiczna. Warszawa, (PL). **Towary i usługi:** mięso, kielbasy, drób, dziczyzna, ryby, ekstrakty mięsne suszone i gotowane, galaretki, konfitury, owoce mrożone, konserwowane, smażone, sałatki owocowe i warzywne, warzywa gotowane, konserwowane, suszone, jaja, zupy, mleko i wyroby z mleka, jadalne oleje i tłuszcze, konserwy, pikle, sosy; bułki, chleb, ciastka, wyroby cukiernicze, wyroby piekarnicze, słodczyce, kawa, kakao, herbata, kanapki, lody spożywcze, napoje na bezie czekolady, kakao, kawy, słodczyce, przyprawy, pasztety, potrawy na bazie mąki; napoje bezalkoholowe, piwo, lemoniady, soki owocowe, syropy do napojów, woda gazowana, sodowa, stołowa, wyciągi z owoców bezalkoholowe; koktaile, likiery, miód pitny, whisky, wino, napoje alkoholowe: gorzkie i z owocami, napoje destylowane, wyciągi z owoców alkoholowe; usługi agencji importowo-eksportowej, usługi informacji handlowej i reklamowej, usługi badania opinii i rynku oraz doradztwa handlowego, organizowania i kierowania działalnością gospodarczą, reklamowanie i dystrybucja materiałów reklamowych: próbek, druków, prospektów, broszur, usługi prowadzenia ekspertyz opłacalności, pomoc w prowadzeniu działalności gospodarczej, usługi pośrednictwa pracy, transkrypcja informacji, usługi wyceny działalności gospodarczej, usługi organizowania wystaw handlowych i reklamowych, usługi

doradczce zarządzania działalnością gospodarczą, przedsiębiorstwami handlowymi, usługi świadczenia rozrywki w lokalach gastronomicznych, barach, restauracjach i restauracjach samoobsługowych, piwiarniach, pijalniach wód i napoi; usługi administrowania dobrami i nieruchomościami, usługi badań prawnych i technicznych, w zakresie gastronomii, usługi snack-barów, barów szybkiej obsługi oraz restauracji i restauracji samoobsługowych, kawiarni, usługi zaopatrywania w żywność, organizowanie wystaw, usługi oprogramowania komputerów na zlecenie osób trzecich, w zakresie gastronomii, usługi hotelarskie; klasy: 29, 30, 32, 33, 35, 41 i 42.



CFE: 1.5,5.2,27.5,29.1

Kolor znaku: czerwony

**115237** 1996 06 05 Fundacja Progress and Business. Kraków, (PL). **Towary i usługi:** programy komputerowe; świadczenie usług menedżerskich: opracowywanie studiów wykonalności, planów strategicznych i analiz opłacalności inwestycji, zwłaszcza w zakresie wdrażania nowych technologii i innowacji, wykonywanie biznesplanów, badania marketingowe, analizy i prognozy rynkowe, doradztwo w zakresie nowych technologii informatycznych, metod i technik organizacji i zarządzania, zwłaszcza zastosowań badań operacyjnych i komputerowych metod wspomagania decyzji, doradztwo w zakresie wyboru sposobu i zakresu kształcenia menedżerskiego i doskonalenia zawodowego; doradztwo finansowe: doradztwo w zakresie planowania i finansowania inwestycji, wyboru banku, zarządzania środkami finansowymi /z wyjątkiem obrotu papierami wartościowymi/, opracowywanie wniosków kredytowych, prognozy dotyczące rynków pieniężnych, kapitałowych i surowcowych; prowadzenie kursów edukacyjnych; szkolenia, warsztaty, seminaria, konferencje i studia podyplomowe z zakresu inżynierii finansowej, planowania, zarządzania i finansowania inwestycji, prawa autorskiego i patentowego, ochrony własności intelektualnej, badań operacyjnych i analizy decyzyjnej, zastosowań informatyki w finansach i zarządzaniu, marketing; usługi komputerowe w zakresie oprogramowania wykonywanego na indywidualne zamówienie i nie przeznaczone do masowego rozpowszechniania, dotyczące: oceny efektywności i harmonogramowania inwestycji, systemów wspomagania decyzji, baz danych służących do kojarzenia partnerów gospodarczych, zwłaszcza w zakresie wdrożeń rezultatów badań naukowych, baz danych służących do wyboru instytucji edukacyjnych, oceny innowacji i wniosków kredytowych; klasy: 9, 35, 36, 41 i 42.



CFE: 24.17, 25.17, 27.5, 29.1

Kolor znaku: niebieski

**115238** 1996 06 26 TERRA VITA Spółka z ograniczoną odpowiedzialnością. Poznań, (PL). **Towary:** czekolada, wyroby cukiernicze, krem czekoladowy, krem czekoladowo-orzechowy; klasa 30.

SECESYJNA

**115239** 1996 10 18 Action Electronics Co., Ltd.. Chung-Li City, (TW). **Towary:** wyświetlacze do komputerów, monitory do komputerów, klawiatury komputerowe, komputerowe urządzenia peryferyjne; klasa 9.

AXION

CFE: 27.5

**115240** 1996 10 18 The Toro Company. Bloomington, (US). **Towary:** środki do kondycjonowania paliwa i smarów; kosiarki gazonowe, brzeszczoty do kosiarek gazonowych, worki do łapacza trawy, rozdrabniające i mulczujące części składowe do kosiarek gazonowych, przycinarki do trawy i chwastów, urządzenia do odrzucania śniegu, ciągnikowe kosiarki do trawników, części i wyposażenie do wszystkich wyżej wymienionych towarów; klasy: 4 i 7.

LAWN - BOY

**115241** 1996 10 17 StajerJerzy ROLLFIX. Warszawa, (PL). **Towary i usługi:** taśmy i folie samoprzylepne jedno i dwustronne na różnych podłożach przeznaczone dla celów papierniczych, biurowych lub użytku domowego; taśmy i folie samoprzylepne jedno i dwustronne na różnych podkładach nie przeznaczone do celów papierniczych, biurowych lub do użytku domowego; pośrednictwo handlowe; konfekcjonowanie w/w taśm i folii samoprzylepnych; klasy: 16, 17, 35 i 39.



CFE: 20.1, 27.5, 29.1

Kolory znaku: niebieski, biały, czerwony

**115242** 1996 10 18 StajerJerzy ROLLFIX. Warszawa, (PL). **Towary i usługi:** taśmy i folie samoprzylepne, jedno i dwustronne na różnych podłożach przeznaczone do celów papierniczych, biurowych lub użytku domowego; taśmy i folie samoprzylepne jedno i dwustronne na różnych podłożach nie przeznaczone do celów papierniczych, biurowych lub do użytku domowego; pośrednictwo handlowe; konfekcjonowanie w/w taśm i folii samoprzylepnych; klasy: 16, 17, 35 i 39.

ROLLFIX

**115243** 1996 11 05 Toruńskie Piwnice Win VINPOL Spółka z o.o. Toruń, (PL). **Towary:** wódki, wina, wina musujące, brandy, likiery, wiśniówki, napoje alkoholowe; klasa 33.

KRÓLEWSKA PARA

**115244** 1996 11 06 Grants of Ireland Limited. Dublin, (IE). **Towary:** napoje alkoholowe (z wyjątkiem piwa); klasa 33.

CAROLANS

**115245** 1996 11 06 The Gillette Company (a Delaware Corporation). Boston, (US). **Towary:** maszynki do golenia, żyłki i nożyki, przyrządy do golenia, dozowniki, kasety i wkłady, wszystkie zawierające ostrza, części i osprzęt do wszystkich w.w. towarów, narzędzia i przyrządy ręczne, sztucce; klasa 8.

MACH

**115246** 1996 11 05 Toruńskie Piwnice Win VINPOL Spółka z o. o. Toruń, (PL). **Towary:** wódki, wina, wina musujące, brandy, likiery, wiśniówki, napoje alkoholowe; klasa 33.

PRAWDZIWIY LORD

**115247** 1996 11 05 THERMOPLAST Spółka z o. o. Libiąż, (PL). **Towary i usługi:** okna z tworzywa sztucznego; usługi montażowe w zakresie wstawiania i wymiany okien; klasy: 19 i 37.

THERMOPLAST DIRECT

**115248** 1996 09 17 Przybylski Zbigniew, Przybylski Wojciech, Przybylska Ewa Biuro Handlowo Usługowe QUAY S.C. Poznań, (PL). **Towary:** wyroby cukiernicze, guma do żucia; klasa 30.

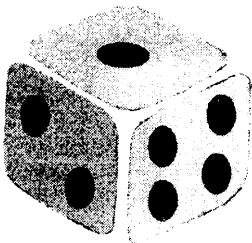

CFE: 26.15

**115249** 1996 09 17 Szalek Danuta DAMEN STILL Producent Bielizny. Poznań, (PL). **Towary:** bielizna damska, wyroby gorseciarskie, odzież damska; klasa 25.

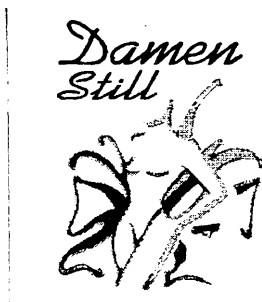

CFE: 26.13, 27.5, 29.1

Kolory znaku: szary, turkusowy, biały, różowofioletowy

**115250** 1996 09 19 Pierwsz. 1996 0701 (ZA). Whistler Water Inc., Burnaby, (CA). **Towary:** wody mineralne, gazowane, napoje bezalkoholowe, syropy, preparaty do przygotowywania napojów, napoje owocowe, soki owocowe; klasa 32.

WHISTLER WATER

**115251** 1996 09 20 Glinka Adam GMP Glinka Metal Produkt. Warszawa, (PL). **Towary:** balustrady metalowe, budowlane metalowe elementy wystroju wnętrz, uchwyty metalowe łazienkowe, metalowe drabinki basenowe, okucia żeglarskie, systemy ścięgowe ze stali kwasoodpornych; klasa 6.



CFE: 27.5, 29.1

Kolory znaku: biały, niebieski

**115252** 1996 10 23 Piwnice Win Importowanych Spółka z o. o. Kraków, (PL). **Towary:** napój na bazie wina do spożycia po uprzednim podgrzaniu; klasa 33.



CFE: 4.3, 24.9, 25.1, 27.5

**115253** 19961025 Pilkington PLC. St Helens, (GB). **Towary:** szkło stosowane w budownictwie, artykuły wykonane w całości lub głównie ze szkła, stosowane w budownictwie; klasa 19.

K GLASS

**115254** 1996 10 25 Chrysler Corporation. Auburn Hills, (US). **Towary i usługi:** silniki (z wyjątkiem stosowanych w pojazdach lądowych), turbiny, łożyska, rozpylacze, pasy napędowe, szczotki do prądu stałego, gaźniki, chłodnice do silników spalinowych, wentylatory chłodzące, generatory elektryczne, głowice cylindrów, koła napędowe, łańcuchy napędowe, pasy do prądnic prądu stałego, prądnice prądu stałego, urządzenia zapłonowe, regulatory zapłonu, wtryskiwacze, tłumiki dźwięków, pasy do wentylatorów, tłoki do silników, regulatory prędkości silnika, wawory będące częściami silników, świece zapłonowe, filtry oleju, filtry do silników oraz do oczyszczania i chłodzenia powietrza, koła zamachowe do silników, pompy paliwa, generatory prądu, magnesy, pierścienie tłokowe, urządzenia do zmniejszania zużycia paliwa, przekładnie, skrzynie biegów, sprzęgła stałe, sprzęgła włączalne w ruchu, zawory hydrauliczne; elektryczne baterie i akumulatory, urządzenia i sprzęt radiowy i telewizyjny, magnetofony kasetowe i taśmowe, odtwarzanie płyt dźwiękowych, amperomierze, przeciwkradzieżowe urządzenia ostrzegające, skrzynki połączeniowe do oświetlenia, elektryczne kable i przewody drutowe, wyłączniki, prędkościomierze, elektryczne urządzenia otwierania drzwi, cewki elektryczne, końcówki i przełączniki elektryczne, przyrządy pomiarowe do wody i paliwa, wskaźniki i mierniki gradientu, liczniki obrotów, bezpieczniki elektryczne, zapalniczki elektryczne do cygar i papierosów, regulatory temperatury, transformatory prądu elektrycznego, uzwojenia tworników, izolowane przewody drutowe, urządzenia ostrzegawcze przebiecia izolacji, termostaty, komputery, przyrządy pomiarowe i rejestrujące stan pojazdu, regulatory i kontrolery prędkości; urządzenia, aparatura i instalacje klimatyzacyjne, urządzenia i aparatura do chłodzenia powietrza, urządzenia i aparatura do ogrzewania powietrza, urządzenia przeciwodblaskowe, lampy, bańki, reflektory, elektryczna aparatura i urządzenia grzewcze, aparatura i instalacje do oświetlenia, wentylatory, aparatura i urządzenia wentylacyjne, urządzenia, aparatura i instalacje grzewcze, aparatura i urządzenia grzewcze do usuwania zamglania i odszraniania okien; konstruowanie, naprawy i konserwacje pojazdów silnikowych i ich części; klasy: 7, 9, 11 i 37.

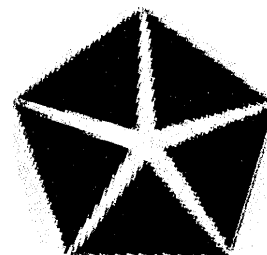

CFE: 1.1, 26.3, 26.5

**115255** 1996 10 25 Sun Microsystems, Inc. (a Delaware Corporation). Mountain View, (US). **Towary i usługi:** urządzenia i przyrządy naukowe, żeglarskie, geodezyjne, elektryczne, fotograficzne, kinematograficzne, optyczne, wagowe, pomiarowe, sygnalizacyjne, kontrolne, do ratowania życia i do celów dydaktycznych; urządzenia do nagrywania, transmisji, reprodukcji dźwięku lub obrazu; magnetyczne nośniki danych, płyty (dyski) z nagraniami; automaty sprzedające i mechanizmy do urządzeń uruchamianych przez wrzucenie monety lub żetonu; kasy sklepowe, maszyny liczące, komputery i sprzęt przetwarzający dane, oprogramowanie komputerowe, oprogramowanie komputerowe, które może być ładowane z Internetu, programy komputerowe do rozwijania, wykonywania i zarządzania innymi programami komputerowymi na stanowiskach komputerowych, w sieciach komputerowych i systemach komunikacji globalnej, programy komputerowe mające zastosowanie w nawigacji, przeglądaniu i przesyłaniu informacji oraz dystrybucji i przeglądaniu innych programów komputerowych na stanowiskach komputerowych, w sieciach komputerowych i systemach komunikacji globalnej; urządzenia do gaszenia ognia; dostarczanie oprogramowania komputerowego, które może być ładowane z ogólnodostępnej sieci komputerowej; klasy: 9 i 42.

WRITE ONCE RUN ANYWHERE

**115256** 1996 10 25 Wiripax AG. Baar, (CH). **Towary:** chemikalia do celów przemysłowych, naukowych, fotograficznych, rolniczych, ogrodniczych i leśnych; preparaty do odpuszczania i lutowania; substancje chemiczne do konserwowania żywności; kleje do celów przemysłowych; soda kaustyczna; preparaty konserwujące stosowane w kamieniarstwie, preparaty konserwujące do cementu, betonu i mające zastosowanie w murarstwie; alkohol do celów przemysłowych; polimery syntetyczne do celów przemysłowych, farmaceutycznych i medycznych; tworzywa sztuczne nie przetworzone; nawozy; substancje garbujące; preparaty do gaszenia ognia; farby, pokosty, lakiery; środki antykorozyjne i zabezpieczające drewno; pigmenty, barwniki i zaprawy farbiarskie syntetyczne, pochodzenia organicznego i nieorganicznego; powłoki do gruntowania; barwniki; środki konserwujące do metali; żywice naturalne; metale w postaci folii i proszków do materiałów powlekających; kosmetyki, mydła, perfumy, preparaty wybielające; środki czyszczące, nabyyszczające, szorujące i ściernie; olejki eteryczne; składniki do wyrobu tych produktów; paliwa, benzyna i ropa naftowa, dodatki do paliw silnikowych; olej parafinowy, parafina, środki oświetleniowe, oleje i tłuszcze przemysłowe; smary; preparaty i substancje farmaceutyczne; preparaty i substancje weterynaryjne; substancje dietetyczne; żywność dla niemowląt; plastry, materiały opatrunkowe; materiały do plombowania zębów; preparaty i substancje do soczewek kontaktowych; preparaty sanitarne; środki dezynfekcyjne; środki do zwalczania szkodników, fungicydy, herbicydy, insektycydy, larwicydy, preparaty chwastobójcze i roślinobójcze; klasy: 1, 2, 3, 4 i 5.

CHEMPOWER

**115257** 1996 10 30 Przedsiębiorstwo Produkcyjno Handlowo Usługowe KLIMATEX-VENTA Spółka z o.o. Bytom, (PL). **Towary i usługi:** niemetalowe pokrycia nawierzchni dróg dojazdowych, podjazdów garażowych, parkingów, poboczy, skarp, nasypów, płyty nawierzchniowe, krawężniki, elementy złączeniowe, kotwie; układanie nawierzchni dróg dojazdowych, podjazdów garażowych, parkingów, poboczy, skarp, nasypów; klasy: 19 i 37.

**Zielone Oczko**

CFE: 27.5, 29.1

Kolory znaku: zielony, biały

**115258** 1996 10 30 Szyłko Czesław PPHU ADS. Białe Błota, (PL). **Towary:** wyroby cukiernicze, biszkopty, batony czekoladowe, cukierki, ciastka wafelowe, lody, marcepany, wyroby czekoladowe, pierniki, ciastka wafelowe, kubki wafelowe napełnione kremem w kształcie walca i oblane polewą czekoladowo-podobną, kakaową lub czekoladową; klasa 30.



CFE: 8.1, 26.1, 27.5, 29.1

Kolory znaku: jasnołososiowy, popielaty, czekoladowy, biały

**115259** 1996 11 05 Toruńskie Piwnice Win VINPOL Spółka z o. o. Toruń, (PL). **Towary:** wódki, wina, wina musujące, brandy, likiery, wiśniówki, napoje alkoholowe; klasa 33.

HULAJ DUSZA

**115260** 1996 11 07 Przedsiębiorstwo Produkcyjno-Handlowo-Usługowe AKAPESTER Spółka z o. o. Katowice, (PL). **Towary i usługi:** rozdzielnie wysokiego i niskiego napięcia, szafy i pulpity sterownicze, kryzy pomiarowe; montaż i rozruch urządzeń elektro-energetycznych wysokiego i niskiego napięcia oraz aparatury kontrolno-pomiarowej i automatyki; klasy: 9 i 37.



akapester

CFE: 17.1, 27.5, 29.1

Kolory znaku: biały, czerwony

**115261** 1996 11 07 Łódzka Wytwórnia Papierosów S. A. Łódź, (PL). **Towary:** papierosy; klasa 34.

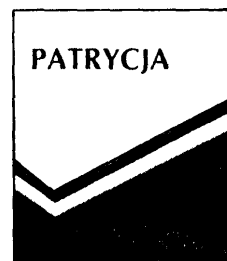

CFE: 25.5, 26.3, 27.5, 29.1

Kolory znaku: biały, brązowo-czerwony, czarny

**115262** 1996 11 06 Viskase Corporation. Chicago, (US). **Towary:** celulozowe opakowania do kielbasy; klasa 16.

NOJAX

**115263** 1996 11 06 Fabricas Agrupadas de Muncas de Onil, S.A.. Onil (Alicante), (ES). **Towary:** gry, zabawki, kukielki i lalki; klasa 28.

NENUCO

**115264** 1996 11 05 Toruńskie Piwnice Win VINPOL Spółka z o.o.. Toruń, (PL). **Towary:** wódki, wina, wina musujące, brandy, likiery, wiśniówki, napoje alkoholowe; klasa 33.

SMAK SUKCESU

**115265** 1996 11 05 Toruńskie Piwnice Win VINPOL Spółka z o.o.. Toruń, (PL). **Towary:** wódki, wina, wina musujące, brandy, likiery, wiśniówki, napoje alkoholowe; klasa 33.

ODROBINA SAVOIR-VIVRU

**115266** 1996 11 05 Toruńskie Piwnice Win VINPOL Spółka z o.o.. Toruń, (PL). **Towary:** wódki, wina, winamusujące, brandy, likiery, wiśniówki, napoje alkoholowe; klasa 33.

HISZPAŃSKI TEMPERAMENT

**115267** 1996 11 05 Toruńskie Piwnice Win VINPOL Spółka z o.o.. Toruń, (PL). **Towary:** wódki, wina, winamusujące, brandy, likiery, wiśniówki, napoje alkoholowe; klasa 33.

DLA GENTELMANA

**115268** 1996 11 05 Toruńskie Piwnice Win VINPOL Spółka z o.o.. Toruń, (PL). **Towary:** wódki, wina, wina musujące, brandy, likiery, wiśniówki, napoje alkoholowe; klasa 33.

VINPOL-NIC DODAC

**115269** 1996 11 05 Toruńskie Piwnice Win VINPOL Spółka z o.o.. Toruń, (PL). **Towary:** wódki, wina, winamusujące, brandy, likiery, wiśniówki, napoje alkoholowe; klasa 33.

KTO TO WYPIJE ?

**115270** 1997 03 12 Coty GmbH. Ludwigshafen, (DE). **Towary:** mydła, wyroby perfumeryjne, olejki eteryczne, kosmetyki i płyny do włosów; klasa 3.

JACQ'S

**115271** 1994 03 29 Productos Alimenticios Galio S.A. ; Avda.Diagonal,468. Pl.8-C, 08006. Barcelona, (ES). **Towary:** makarony, gotowe produkty żywnościowe lub konserwy oparte na makaronach, gotowe sosy lub konserwy do przyprawiania makaronów, kasza manna, grysik, mąka pszenna, bułka tarta; klasa 30.



**GALLO**

CFE: 3.7, 27.5

**115272** 1996 07 30 Mazowiecka Spółdzielnia Mleczarska. Ostrów Mazowiecka, (PL). **Towary:** desery mleczne, jogurt, kazeina, kefir, masło, mleko, mleko w proszku, mleko zagęszczone, napoje mleczne, śmietana, ser wiejski, sery, serki homogenizowane, twaróg; budynie, lody spożywcze, majonezy, napoje na bazie czekolady i kakao, zagęszczacze do lodów spożywczych; klasy: 29 i 30.

NADBUŻANSKI

**115273** 1996 07 30 Mazowiecka Spółdzielnia Mleczarska. Ostrów Mazowiecka, (PL). **Towary:** desery mleczne, jogurt, kazeina, kefir, masło, mleko, mleko w proszku, mleko zagęszczone, napoje mleczne, śmietana, ser wiejski, sery, serki homogenizowane, twaróg; budynie, lody spożywcze, majonezy, napoje na bazie czekolady i kakao, zagęszczacze do lodów spożywczych; klasy: 29 i 30.

OSTROWSKI

**115274** 1996 09 25 Nazca Love Production S.C. Paweł Szanajca, Anira Łobodzińska. Warszawa, (PL). **Towary:** wyroby cukiernicze, piekarnicze, słodczyce, przyprawy; napoje bezalkoholowe- wody mineralne, gazowane, napoje owocowe; klasy: 30 i 32.

$\pi j$

CFE: 24.17,27.5

**115275** 1996 10 10 Niedźwiedzka -Owsiak Lidia Przedsiębiorstwo Produkcji Programów Telewizyjnych "Mrówka Cała". Warszawa, (PL). **Usługi:** usługi agencji reklamowych, produkcja reklam telewizyjnych, radiowych, kinowych, usługi poligraficzne dotyczące materiałów reklamowych, reprodukcja dokumentów, dokumentacji, dystrybucja materiałów reklamowych, usługi rozrywki: produkcja filmów w zakresie utworów słownych, muzycznych, słowno-muzycznych i scenicznych, działalność artystyczna i rozrywkowa przez organizowanie występów zespołów artystycznych; klasy: 35 i 41.

BEZPIECZNE WAKACJE

**115276** 1996 10 10 Wilk Jolanta, Wilk Waldemar KAREX P.H.. Warszawa, (PL). **Towary:** wyroby ze skóry i skóropodobne o ile są zawarte w klasie 18; klasa 18.

CAREN

**115277** 1996 10 09 Wolska Iwona Przedsiębiorstwo Produkcyjno Handlowo Usługowe WIL-DRO. Bielsko-Biała, (PL). **Towary:** zestawy do manicure i pedicure, przybory do depilacji, zestawy do golenia, maszyny do golenia i obcinania włosów, nożyczki kosmetyczne, żyletki; przyrządy i aparaty do masażu kosmetycznego, rękawice do masażu, przybory do mycia ciała, szczoteczki do paznokci, szczoteczki do brwi, szczotki do mycia ciała, szczotki do włosów, szczoteczki do mycia zębów, pędzle do golenia, etui na grzebienie, gąbki toaletowe, grzebienie, przybory do kosmetyki, mydleniczki, przybory do toalety, puderniczki nie z metali szlachetnych, rozpylacze do perfum; klasy: 8, 10 i 21.

WIL-DRO

**115278** 1996 11 04 ELMILK Spółka z o.o.. Szczecinek, (PL). **Towary:** mleko, produkty mleczne, jogurt, kefir, mleko w proszku, masło, miksy składające się z tłuszczów zwierzęcych i roślinnych, napoje mleczne lub z przewagą mleka, sery sery żółte, twarogi, twarożki, twarożki homogenizowane, pasty do kanapek zawierające tłuszcz, podpuszczka, śmietana, bita śmietana, tofu, margaryna; klasa 29.



CFE: 26.1, 27.5, 29.1

Kolor znaku: niebieski

**115279** 1996 11 04 ELMILK Spółka z o.o.. Szczecinek, (PL).  
**Towary:** margaryna, miksy składające się z tłuszczów zwierzęcych i roślinnych; klasa 29.



CFE: 26.1, 27.5, 29.1

Kolory znaku: żółty, niebieski, czarny, czerwony

**115280** 1996 11 04 ELMILK Spółka z o.o.. Szczecinek, (PL).  
**Towary:** margaryna, miksy składające się z tłuszczów zwierzęcych i roślinnych; klasa 29.



CFE: 26.1, 27.5, 29.1

Kolory znaku: żółty, czerwony, niebieski, czarny

**115281** 1996 11 02 Przedsiębiorstwo Produkcji Farmaceutyczno-Kosmetycznej PROFARM Spółka z o.o.. Łęborg, (PL).  
**Towary:** produkty farmaceutyczne, produkty weterynaryjne, produkty higieniczne, preparaty do niszczenia szkodników; klasa 5.

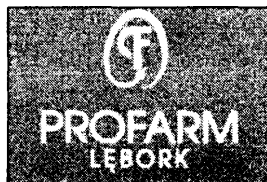

CFE: 3.11, 27.5

Kolor znaku: morska zieleń

**115282** 1996 10 31 Maćkowiak Stefan SEM Zakład Elektrotechniczny. Łęczycza, (PL). **Towary i usługi:** rozdzielnie elektryczne, sygnalizatory sterowania i automatyki; usługi w zakresie instalatorstwa elektrycznego i instalacji wodno-kanalizacyjnych; projektowanie specjalistyczne instalacyjno-inżynieryjne; klasy: 9, 37 i 42.



CFE: 27.5, 29.1

Kolory znaku: żółty, czerwony

**115283** 1996 10 23 AGROS Przedsiębiorstwo Handlowe Usługowo Produkcyjne Spółka z o. o.. Strzelce Wielkie, (PL). **Towary:** agregaty uprawowe, betoniarki, brony talerzowe, zębate, dmuchawy do sprężania, zasysania i transportu ziarna, grabie do zgarniarek, koła pasowe-części maszyn, koła zamachowe do maszyn rolniczych, kombajny do zbioru zbóż i kombajny ziemniaczane, kopaczki ziemniaczane, koparko-ładowarki, kosiarki ogrodowe, kultywatory, lemieszki pługów, maszyny rolnicze do mielenia ziarna, narzędzia oraz części maszyn rolniczych, narzędzia ręczne sterowane mechanicznie rolnicze, noże do maszyn rolniczych, paski klinowe do maszyn rolniczych, pługi, podajniki oraz ich części, prasy do celów rolniczych, prowadnice do maszyn, przetrząsacze do siana, maszyny - ciągniki, ładowacz troll cyklop, roztrzaskacze

obornika, agregatory, opryskiwacze, rozdrabniacze do celów rolniczych, siewniki rolnicze, sita lub ich części, sortowniki w tym do ziemniaków, sprężyny do maszyn rolniczych, spycharki, zgrabiarki oraz grabie do zgrabiarek, taśmowe przenośniki; klasa 7.

#### AGROS WRONĘSCY

**115284** 1996 10 25 Chodkowski Krzysztof, Jonczyk Sylwester KAM - meble S.C. PUPH. Warszawa, (PL). **Towary i usługi:** osprzęt do mebli metalowy: zawiasy, złącza, okucia, haki; meble biurowe i domowe: biurka, stoły, szafy, stoliki, stolki, szafki, komody, pulpity, płyty drewniane, osprzęt do mebli niemetalowy; usługi stolarskie - meblowy wystrój wnętrz; klasy: 6, 20 i 37.

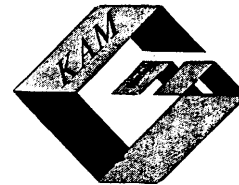

CFE: 26.3, 26.15, 27.5

**115285** 1996 10 25 Yves Saint Laurent Couture, Societe Anonyme. Paryż, (FR). **Towary:** odzież, koszule, koszulki polo, T-shirty, spodnie, dżinsy, ubrania sportowe, szorty, żakiety, futra, kurtki, bermudy, odzież do pływania, skarpety, paski, swetry, bluzy sportowe, płaszcze nieprzemakalne, jesionki, płaszcze, blezery, rękawiczki, sukienki, spódnice, bluzki, krawaty, garnitury, chusteczki, pizamy i bielizna, obuwie, kapelusze i nakrycia głowy; klasa 25.

YVES SAINT LAURENT

CFE: 27.5

**115286** 1996 10 25 Zimmer, Inc.. Warsaw, (US). **Towary:** medyczne i chirurgiczne urządzenia i instrumenty służące do oczyszczania ran i przepłukiwania (irygacji); klasa 10.

#### PULSAVAC

**115287** 1996 10 25 Super Textile Corporation. Taipei, (TW). **Towary:** materiały, sukno, ścierki, obrusy, tkaniny i tkaniny bawełniane; klasa 24.



SUPERTEX

CFE: 26.4, 26.11, 27.5

**115288** 1995 06 29 Przedsiębiorstwo "POLMOS" Białystok, SA. Białystok, (PL). **Towary:** napoje alkoholowe; klasa 33.

#### BISON

**115289** 1996 10 25 Pierwsz. 1996 09 10 (GB). Glaxo Wellcome House. Greenford, (GB). **Towary:** preparaty i substancje farmaceutyczne; instrumenty i aparaty medyczne i chirurgiczne oraz ich części i osprzęt; klasy: 5 i 10.

#### EVOHALER



**115290** 1996 10 25 Aeroflex International Co., Ltd.. Bangkok, (TH). **Towary:** kauczuk i guma w arkuszach oraz rury gumowe do termoizolacji; klasa 17.

AEROFLEX

**115291** 1996 10 25 Aeroflex International Co., Ltd.. Bangkok, (TH). **Towary:** kauczuk i guma w arkuszach oraz rury gumowe do termoizolacji; klasa 17.



CFE: 4.5, 19.7, 27.5

**115292** 1996 10 25 Ciba Specialty Chemicals Holding Inc. Bazylea, (CH). **Towary:** chemikalia do celów przemysłowych, naukowych, fotograficznych, rolniczych, ogrodniczych i leśnych; preparaty do odpuszczania i lutowania; substancje chemiczne do konserwowania żywności; kleje do celów przemysłowych; soda kaustyczna; preparaty konserwujące stosowane w kamieniarstwie, preparaty konserwujące do cementu, betonu i mające zastosowanie w murarstwie; alkohol do celów przemysłowych polimery syntetyczne do celów przemysłowych, farmaceutycznych i medycznych; tworzywa sztuczne nie przetworzone; nawozy; substancje garbujące; preparaty do gaszenia ognia; farby, pokosty, lakiery; środki antykorozyjne i zabezpieczające drewno; pigmenty, barwniki i zaprawy farbiarskie syntetyczne, pochodzenia organicznego i nieorganicznego; powłoki do gruntowania; barwniki; środki konserwujące do metali; żywice naturalne; metale w postaci folii i proszków do materiałów powlekających; kosmetyki, mydła, perfumy, preparaty wybielające; środki czyszczące, nabłyszczające, szorujące i ściernie; olejki eteryczne; składniki do wyrobu tych produktów; paliwa, benzyna i ropa naftowa, dodatki do paliw silnikowych; olej parafinowy, parafina, środki oświetleniowe, oleje i tłuszcze przemysłowe; smary; preparaty i substancje farmaceutyczne; preparaty i substancje weterynaryjne; substancje dietetyczne; żywność dla niemowląt; plastry, materiały opatrunkowe; materiały do plombowania zębów; preparaty i substancje do soczewek kontaktowych; preparaty sanitarne; środki dezynfekcyjne; środki do zwalczania szkodników, fungicydy, herbicydy, insektycydy, larwicydy, preparaty chwastobójcze i roślinobójcze; klasy: 1, 2, 3, 4 i 5.



CFE: 3.13

**115293** 1996 10 25 E.R. Squibb & Sons, Inc. (a Delaware corporation). Princeton, (US). **Towary:** bandaże i opatrunki medyczne i chirurgiczne; klasa 5.

ACTIDERM

**115294** 1996 10 24 GOLDREGEN Spółka z o. o.. Częstochowa, (PL). **Towary i usługi:** komputery; ognie sztuczne, ognie ben-

galskie, materiały pirotechniczne; montaż komputerów, instalowanie i naprawa urządzeń komputerowych, usługi z zakresu pokazów pirotechnicznych, usługi z zakresu efektów specjalnych, świetlnych, związanych z rozrywką **zabawą**; klasy: 9, 13, 37 i 42.

**GOLDREGEN**

CFE: 26.1, 26.4, 27.1, 27.5, 29.1

Kolory znaku: czerwony, niebieski, żółty

**115295** 1996 11 25 CADBURY-WEDEL Sp. z o.o.. Bielany Wrocławskie, (PL). **Towary:** czekolada, wyroby czekoladowe, cukierki, ciasteczka, wafelki, sezamki, wyroby cukiernicze, kakao, chałwa; klasa 30.

CFE: 27.5, 29.1

Kolory znaku: biały, granatowy

**115296** 1996 11 25 CADBURY-WEDEL Sp. z o.o.. Bielany Wrocławskie, (PL). **Towary:** czekolada, wyroby czekoladowe, cukierki, ciasteczka, wafelki, sezamki, wyroby cukiernicze, kakao, chałwa; klasa 30.



CFE: 25.5, 27.5, 29.1

Kolory znaku: biały, granatowy

**115297** 1996 09 17 Stebiński Andrzej PROTON. Wrocław, (PL). **Towary:** diody, tyrystory, triaki, tranzystory, pamięci, układy liniowe, stabilizatory napięcia, transoptory, optotriaki, układy cyfrowe CMOS, mostki prostownicze, czujniki temperatury, przetworniki, **mikrokontrolery**, mikroprocesory, wyświetlacze, wzmacniacze operacyjne, komparatory, kondensatory, kwarcy, potencjometry, rezystory, termistory, warystory; klasa 9.

PROTON

**115298** 1996 09 19 Ejsmont-Barańska Natalia Polska Agencja Usługowo Handlowa NATI. Wałbrzych, (PL). **Usługi:** organizowanie konferencji, sympozjów i narad szkoleniowych, organizowanie targów, wystaw i pokazów, w tym pokazów mody, organizowanie spotkań towarzystw naukowych, rad nadzorczych i kół biznesu; aranżacje wnętrz; klasy: 41 i 42.

**·NATI·**

CFE: 27.5

**115299** 1996 09 19 La Roche-Posay Laboratoire Pharmaceutique. La Roche-Posay, (FR). **Towary:** kosmetyki; klasa 3.

NEOTOP

**115300** 1996 09 19 La Roche-Posay Laboratoire Pharmaceutique. La Roche-Posay, (FR). **Towary:** mydła, z wyjątkiem

mydeł przemysłowych, artykuły perfumeryjne, kosmetyki; dermatologiczne preparaty do pielęgnacji skóry; klasy: 3 i 5.

### XERODERM

**115301** 199609 19 A F Trademark Inc. ( a Delaware corporation ). Wilmington, (US). **Towary:** środki wybielające i inne substancje stosowane w praniu, środki czyszczące, nabłyszczające, szorujące, mydła, proszki do prania, mydła w płynie, perfumy, środki perfumeryjne, dezodoranty osobiste, olejki eteryczne, kosmetyki, środki do pielęgnacji włosów, środki do czyszczenia zębów; klasa 3.

### ABERCROMBIE & FITCH

CFE: 27.5

**115302** 1996 09 20 Demidowicz Zbigniew, Ebert Stanisław " Demidowicz i Ebert" S.C.. Warszawa, (PL). **Towary:** farby, produkty malarskie; metalowe materiały budowlane; materiały niemetalowe budowlane gips-karton; klasy: 2, 6 i 19.



CFE: 26.15, 27.5, 29.1

Kolory znaku: żółty, granatowy

**115303** 1996 09 20 Przedsiębiorstwo Produkcyjno Handlowe ASPOL Spółka z o.o.. Królów Las, (PL). **Towary:** zaprawy farbiarskie do metali, kleje do celów przemysłowych, kleje do płytek ściennych, składniki do produkcji farb; farby, pokosty, lakiery, barwniki, bejce, środki impregnujące, zaprawy farbiarskie, zaprawy cementowe, sproszkowane metale dla malarzy; zaprawy murarskie; klasy: 1, 2 i 19.



CFE: 26.3, 27.5, 29.1

Kolory znaku: biały, czerwony, niebieski

**115304** 1996 09 20 Śląskie Zakłady Przemysłu Cukierniczego HANKA S.A.. Siemianowice Śląskie, (PL). **Towary:** ciasta i pieczywo cukiernicze, batony, cukierki, czekolada, gumy do żucia, herbatniki, karmelki, pomadki, pralinki, słodczyce, wafelki, wyroby cukiernicze; klasa 30.

### ODLOTOWY

**115305** 1996 09 20 Śląskie Zakłady Przemysłu Cukierniczego HANKA S.A.. Siemianowice Śląskie, (PL). **Towary:** ciasta i pieczywo cukiernicze, batony, cukierki, czekolada, gumy do żucia, herbatniki, karmelki, pomadki, pralinki, słodczyce, wafelki, wyroby cukiernicze; klasa 30.

### ESCAPE

**115306** 1996 11 22 Cinal Andrzej, Stuglik Józef, Stuglik Krzysztof Zakład Produkcyjno Handlowo Usługowy INEX Spółka Cy-

wilna. Klecza Dolna, (PL). **Towary:** napoje bezalkoholowe, woda mineralna, lemoniady, napoje musujące, soki owocowe, soki warzywne, woda gazowana, woda stołowa, woda sodowa; klasa 32.

### FANTASTIC

**115307** 1996 10 23 Dolnośląskie Zakłady Przemysłu Cukierniczego ŚNIEŻKA S.A.. Świebodzice, (PL). **Towary:** cukierki czekoladowe zawijane w etykietę oraz pakowane w ozdobne pudełko; klasa 30.

*Gangeski*

CFE:

**115308** 1996 10 23 Dolnośląskie Zakłady Przemysłu Cukierniczego ŚNIEŻKA S.A.. Świebodzice, (PL). **Towary:** cukierki czekoladowe zawijane w etykietę; klasa 30.

**KARACZI**

CFE:

**115309** 1996 10 23 Fabryka Kosmetyków POLLENA - EWA S.A.. Łódź, (PL). **Towary:** kremy, mleczka, lotiony, szampony, toniki, dezodoranty, wyroby perfumeryjne, mydła, lakiery do paznokci, środki do pielęgnacji włosów; klasa 3.

### PIXIN

**115310** 1996 10 23 Fabryka Kosmetyków POLLENA - EWA S.A.. Łódź, (PL). **Towary:** kremy, mleczka, lotiony, szampony, toniki, dezodoranty, wyroby perfumeryjne, mydła, lakiery do paznokci, środki do pielęgnacji włosów; klasa 3.

### VEGETAL

**115311** 1996 10 23 Boczula Maria PELOP. Wrocław, (PL). **Towary:** urządzenia alarmowe, anteny, urządzenia do regulacji ciepła, urządzenia do dozowania, dynamometry, dystrybutory automatyczne, głośniki, kable elektryczne, elektryczna aparatura kontrolna, lampy, liczniki, magnetofony, mikrofony, odkurzacze, pirometry, aparaty elektryczne do pomiarów, aparaty radiowe, sygnalizatory elektryczne, telewizory, wyłączniki elektryczne, łączniki elektryczne, żelazka elektryczne; grzejniki, urządzenia do klimatyzacji, lampy elektryczne, latarki, instalacje do ogrzewania, urządzenia elektryczne do ogrzewania, suszarki do włosów, zapalniczki do gazu, żarówki elektryczne, piece, ruszty paleniskowe, ruszty piecowe, urządzenia do zasilania kotłów grzewczych, palniki; klasy: 9 i 11.

### PELOP

**115312** 1996 12 09 Załęcki Jarosław, Zawada Andrzej Z Z Spółka Cywilna. Sulejówek, (PL). **Towary:** galanteria papiernicza: notesy, zeszyty, papeteria, książeczki do malowania itp.; gry, gry kolekcjonerskie, zabawki wykonane z poligraficznie przetworzonego papieru; klasy: 16 i 28.

### BAKSYLAND

**115313** 1996 11 12 Bayer AG. Leverkusen, (DE). **Towary:** środki medyczne, produkty farmaceutyczne; klasa 5.

**AKTREN**

CFE: 27.5

**115314** 1996 11 12 Bayer AG. Leverkusen, (DE). **Towary:** środki medyczne, produkty farmaceutyczne; klasa 5.

## ACTRON

CFE: 27.5

**115315** 1996 11 12 American Home Products Corporation (a Delaware corporation). Madison, (US). **Towary:** produkty farmaceutyczne, weterynaryjne i higieniczne, substancje dietetyczne do celów leczniczych, żywność dla niemowląt, materiały opatrunkowe i plastry, materiały do plombowania zębów, masa odciskowa do celów dentystycznych, środki dezynfekcyjne, środki do zwalczania szkodników, fungicydy, herbicydy; klasa 5.

## WHITEHALL

**115316** 1996 08 22 Borsuk Krzysztof Przedsiębiorstwo Produkcyjno Handlowo Usługowe BORCHEM. Biłgoraj, (PL). **Towary:** wata kosmetyczno-higieniczna; papier śniadaniowy; klasy: 5 i 16.

## BORCHEM

**115317** 1996 10 25 Smorawińska Lidia Zakład Produkcyjno Handlowo Usługowy SZELI. Poznań, (PL). **Towary:** odzież, odzież z materiałów dzinsowych: spodnie, kurtki, bluzy, bluzki, kamizelki, krótkie spodenki, koszule, marynarki, spódnice, sukienki, kostiumy, czapki; klasa 25.

## BLUE STREET

**115318** 1996 08 20 Paślawski Jerzy PROMIX Biuro Techniczno-Handlowe. Poznań, (PL). **Towary:** materiały budowlane - środek do zabezpieczania i wzmacniania powierzchni betonowych; klasa 1.

## ACTIN

**115319** 1996 07 18 B.O.S.S. Sicherheitsdienste und Service GmbH. Berlin, (DE). **Usługi:** usługi strażnicze: nadzorowanie osób, nieruchomości a zwłaszcza cennych obiektów, usługi portierskie i patrolowanie, usługi kurierskie, poradnictwo w zakresie świadczenia wyżej wymienionych usług, usługi w zakresie sprzątania i czyszczenia, zaopatrzenie w porcjonowaną żywność; klasa 42.

## B.O.S.S.

**115320** 1996 09 20 Śląskie Zakłady Przemysłu Cukierniczego HANKA S.A.. Siemianowice Śląskie, (PL). **Towary:** ciasta i pieczywo cukiernicze, batony, cukierki, czekolada, gumy do żucia, herbatniki, karmelki, pomadki, pralinki, słodycze, wafelki, wyroby cukiernicze; klasa 30.

## FARAON

**115321** 1996 09 20 Śląskie Zakłady Przemysłu Cukierniczego HANKA S.A.. Siemianowice Śląskie, (PL). **Towary:** ciasta i pieczywo cukiernicze, batony, cukierki, czekolada, gumy do żucia, herbatniki, karmelki, pomadki, pralinki, słodycze, wafelki, wyroby cukiernicze; klasa 30.

## CELINKA

**115322** 1996 09 20 Śląskie Zakłady Przemysłu Cukierniczego HANKA S.A.. Siemianowice Śląskie, (PL). **Towary:** ciasta i pieczywo cukiernicze, batony, cukierki, czekolada, gumy do żucia, herbatniki, karmelki, pomadki, pralinki, słodycze, wafelki, wyroby cukiernicze; klasa 30.

## MAŁGOSIA

**115323** 1996 09 20 Śląskie Zakłady Przemysłu Cukierniczego HANKA S.A.. Siemianowice Śląskie, (PL). **Towary:** ciasta i pieczywo cukiernicze, batony, cukierki, czekolada, gumy do żucia, herbatniki, karmelki, pomadki, pralinki, słodycze, wafelki, wyroby cukiernicze; klasa 30.

## CORRIDA

**115324** 1996 09 20 Śląskie Zakłady Przemysłu Cukierniczego HANKA S.A.. Siemianowice Śląskie, (PL). **Towary:** ciasta i pieczywo cukiernicze, batony, cukierki, czekolada, gumy do żucia, herbatniki, karmelki, pomadki, pralinki, słodycze, wafelki, wyroby cukiernicze; klasa 30.

## CAR

**115325** 1996 09 20 Śląskie Zakłady Przemysłu Cukierniczego HANKA S.A.. Siemianowice Śląskie, (PL). **Towary:** ciasta i pieczywo cukiernicze, batony, cukierki, czekolada, gumy do żucia, herbatniki, karmelki, pomadki, pralinki, słodycze, wafelki, wyroby cukiernicze; klasa 30.

## KANCLERZ

**115326** 1996 09 20 Śląskie Zakłady Przemysłu Cukierniczego HANKA S.A.. Siemianowice Śląskie, (PL). **Towary:** ciasta i pieczywo cukiernicze, batony, cukierki, czekolada, gumy do żucia, herbatniki, karmelki, pomadki, pralinki, słodycze, wafelki, wyroby cukiernicze; klasa 30.

## CZAKI

**115327** 1996 09 20 Śląskie Zakłady Przemysłu Cukierniczego HANKA S.A.. Siemianowice Śląskie, (PL). **Towary:** ciasta i pieczywo cukiernicze, batony, cukierki, czekolada, gumy do żucia, herbatniki, karmelki, pomadki, pralinki, słodycze, wafelki, wyroby cukiernicze; klasa 30.

## MLEKOMALKI

**115328** 1996 09 20 Śląskie Zakłady Przemysłu Cukierniczego HANKA S.A.. Siemianowice Śląskie, (PL). **Towary:** ciasta i pieczywo cukiernicze, batony, cukierki, czekolada, gumy do żucia, herbatniki, karmelki, pomadki, pralinki, słodycze, wafelki, wyroby cukiernicze; klasa 30.



CFE: 3.1, 26.1

**115329** 1996 09 20 The Coca-Cola Company. Atlanta, (US). **Towary:** gazowane i niegazowane napoje bezalkoholowe, syropy, koncentraty i inne preparaty do przygotowywania napojów; klasa 32.

## NEVADA

**115330** 1996 09 20 The Coca-Cola Company. Atlanta, (US). **Towary:** gazowane i niegazowane napoje bezalkoholowe, syropy, koncentraty i inne preparaty do przygotowywania napojów; klasa 32.

## FRESCOLITA

**115331** 1996 09 20 Metro SB-Handels AG. Baar, (CH). **Towary:** odzież z dzianin; klasa 25.

G.PISANO

**115332** 1996 09 20 Metro SB-Handels AG. Baar, (CH). **Towary:** odzież wierzchnia i koszule; klasa 25.

DE SIGNER'S

**115333** 1996 09 20 Tefal S.A.. Rumilly, (FR). **Towary:** elektryczne roboty kuchenne, młynki i miksery (inne niż obsługiwane ręcznie) do celów domowych, zwłaszcza do przetwarzania produktów żywnościowych; żelazka elektryczne, wagi kuchenne i łazienkowe; klasy: 7 i 9.

TEFAL

**115334** 1996 09 20 Agrovista BV. Horst, (NL). **Towary:** produkty chemiczne stosowane w ogrodnictwie, rolnictwie i leśnictwie, nawozy mineralne i naturalne, nawozy sztuczne; preparaty chwastobójcze i preparaty do niszczenia szkodników, pestycydy, insektycydy, herbicydy, fungicydy; ziarna, nasiona; klasy: 1, 5 i 31.

AGROVISTA

**115335** 1996 09 20 Kia Motors Corporation. Seoul, (KR). **Towary:** samochody ciężarowe, traktory, lokomotywy, samochody osobowe, autobusy, motocykle, samochody z napędem na cztery koła, wagony, części i akcesoria do wszystkich w/w towarów; klasa 12.

**CERES**

CFE: 27.5

**115336** 1996 09 20 Kia Motors Corporation. Seoul, (KR). **Towary:** samochody ciężarowe, traktory, lokomotywy, samochody osobowe, autobusy, motocykle, samochody z napędem na cztery koła, wagony, części i akcesoria do wszystkich w/w towarów; klasa 12.



CFE: 26.1, 27.5

**115337** 1996 09 20 Zambon Group S.p.A.. Vicenza, (IT). **Towary:** preparaty farmaceutyczne, medyczne i weterynaryjne; klasa 5.

EPALFEN

**115338** 1996 09 20 Zambon Group S.p.A.. Vicenza, (IT). **Towary:** preparaty farmaceutyczne, medyczne i weterynaryjne; klasa 5.

GLITISOL

**115339** 1996 09 20 Zambon Group S.p.A.. Vicenza, (IT). **Towary:** preparaty farmaceutyczne, medyczne i weterynaryjne; klasa 5.

MONURAL

**115340** 1996 09 20 Zambon Group S.p.A.. Vicenza, (IT). **Towary:** preparaty farmaceutyczne, medyczne i weterynaryjne; klasa 5.

OTOZAMBON

**115341** 1996 09 20 Zambon Group S.p.A.. Vicenza, (IT). **Towary:** preparaty farmaceutyczne, medyczne i weterynaryjne; klasa 5.

PANOTILE

**115342** 1996 09 20 Zambon Group S.p.A.. Vicenza, (IT). **Towary:** preparaty farmaceutyczne, medyczne i weterynaryjne; klasa 5.

RINOFLUIMUCIL

**115343** 1996 09 20 Medeva Europe Limited. Londyn, (GB). **Towary:** preparaty i substancje farmaceutyczne, szczepionki; klasa 5.

ARILVAX

**115344** 1997 03 20 From Wojciech FROM ART PROMOTION. Olsztyn, (PL). **Towary:** piwo; klasa 32.



CFE: 2.9, 27.5

**115345** 1997 03 03 Domus Ducting Polska Spółka z o.o.. Poznań, (PL). **Towary:** akcesoria do wentylacji, anemostaty, kanały elastyczne okrągłe, kanały elastyczne prostokątne, kolanka, kolanka łącznikowe, kolanka poziome, kolanka pionowe, kolanka poziome wielokątowe, łączniki kanałów elastycznych, łączniki kanałów okrągłych, łączniki okrągłe (spigoty), łączniki prostokątne (spigoty), osprzęt wentylacyjny, przewody wentylacyjne o przekroju prostokątnym, rury teleskopowe, redukcje prostokątne, redukcje, redukcje mimośrodowe, systemy wentylacyjne, taśmy uszczelniające, trójniki poziome, uchwyty, wyloty ścienne, wyloty ścienne z okapem, wyloty ścienne z zapadką, zawory zwrotne, zestawy wywiewne; klasa 11.

EASIPIPE

**115346** 1997 03 12 Wydawnictwo Wiedza i Praktyka Spółka z ograniczoną odpowiedzialnością. Warszawa, (PL). **Towary i usługi:** książki, czasopisma; reklama na rzecz osób trzecich, prowadzenie kursów edukacyjnych; szkolenia; doradztwo prawne; klasy: 16,35,41 i 42.

PORADNIK PODATNIKA

**115347** 1996 07 26 Kompania Piwowarska Spółka Akcyjna. Tychy, (PL). **Towary i usługi:** wyroby papiernicze, druki, materiały piśmienne, artykuły biurowe; odzież, nakrycia głowy; piwo, napoje bezalkoholowe gazowane i niegazowane, soki, syropy; organizowanie i pomoc w prowadzeniu działalności gospodarczej, pomoc w zarządzaniu przedsiębiorstwami, usługi marketingu i reklamy; organizowanie imprez sportowych i rekreacyjnych, rozrywka, imprezy kulturalne i artystyczne, organizowanie konkursów edukacyjnych i rozrywkowych; usługi w zakresie prowadzenia pa-bów, usługi gastronomiczne; klasy: 16, 25, 32, 35, 41 i 42.

PO EMOCJACH.LECH

**115348** 1996 07 26 Kompania Piwowarska Spółka Akcyjna. Tychy, (PL). **Towary i usługi:** wyroby papiernicze, druki, materiały piśmienne, artykuły biurowe; odzież, nakrycia głowy; piwo, napoje bezalkoholowe gazowane i niegazowane, soki, syropy; organizowanie i pomoc w prowadzeniu działalności gospodarczej,

pomoc w zarządzaniu przedsiębiorstwami, usługi marketingu i reklamy; organizowanie imprez sportowych i rekreacyjnych, rozrywka, imprezy kulturalne i artystyczne, organizowanie konkursów edukacyjnych i rozrywkowych; usługi w zakresie prowadzenia pa-bów, usługi gastronomiczne; klasy: 16, 25, 32, 35, 41 i 42.

## PO CAŁYM DNIU.LECH

**115349** 1996 06 03 HUZAR Spółka z o. o.. Kraków, (PL). **Usługi:** usługi w zakresie transportu wartości pieniężnych; usługi w zakresie ochrony osób i mienia; klasy: 39 i 42.



CFE: 23.5, 24.1, 27.5, 29.1

Kolory znaku: złoty, czarny

**115350** 1996 06 03 4 You A/S. Haderslev, (DK). Towary: odzież, obuwie, nakrycia głowy; klasa 25.



CFE: 25.5, 26.4, 27.5

**115351** 1995 02 15 Soltys Alfred FASMET Zakład Narzędziowo Mechaniczny. Mogilany, (PL). Towary i usługi: węgiel; metalowe elementy dla górnictwa, elementy przenośników, szafy pancerne, sejfy, metalowe konstrukcje parkingów i garaży, elementy tłoczne; części maszyn, narzędzia, wykrojniki, tłoczniki; narzędzia ręczne, przyrządy ręczne; materiały do budowy dróg; usługi budowlane, budowanie peronów, utwardzanie placów; usługi ślusarsko-mechaniczne-naprawy; wszelkie usługi ślusarsko-mechaniczne poza naprawami; klasy: 4, 6, 7, 8, 19, 37 i 40.

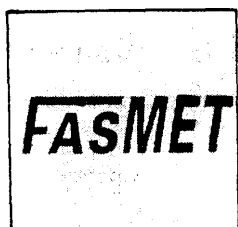

CFE: 27.5, 29.1

Kolory znaku: czerwony, błękitny

**115352** 1996 11 14 Shell International Petroleum Company Limited. Londyn, (GB). Towary: produkty chemiczne do użytku w przemyśle, płyny hydrauliczne, obróbkowe, chłodzące, chłodząco-smarujące oraz dodatki do w.w. płynów; oleje i tłuszcze (inne niż oleje, tłuszcze jadalne i olejki eteryczne), smary, paliwa, spirytus silnikowy; klasy: 1 i 4.

## NATURELLE

**115353** 1996 11 14 Mars, Inc.. McLean, (US). Towary: produkty rolnicze, ogrodnicze i leśne, ziarna nasion, materiały do rozsadzania, nieprzetworzone zboża, żywe zwierzęta, pokarmy dla

zwierząt, ptaków i ryb, herbatniki i przekąski, skorupa mątwy (dla ptaków w klatkach), jadalne kości i patyki dla zwierząt domowych, **ściołka** dla zwierząt, świeże owoce i warzywa, ziemniaki oraz preparaty z tych produktów stosowane jako dodatki do pokarmów; klasa 31.

## PEDIGREE DOGSTIX

**115354** 1996 11 12 Schlossbrauerei Kaltenberg Irmgard Prinzessin von Bayern GmbH. Fuerstenfeldbruck, (DE). **Towary:** piwo; klasa 32.



CFE: 4.3, 7.1, 24.1, 24.9, 27.5, 29.1

Kolory znaku: biały, złoty, niebieski, granatowy

**115355** 1996 07 03 Walter Open Systems Spółka z o.o.. Wrocław, (PL). Towary i usługi: komputery, programy komputerowe, programy komputerowe systemu operacyjnego, kable, gniazdko, panele, urządzenia alarmowe, w tym alarmy antywłamaniowe, alarmy pożarowe, anteny, elektryczne urządzenia do otwierania drzwi, urządzenia regulacyjne ciepła, klimatyzacji i wentylacji, urządzenia do transmisji dźwięku, aparatura do przetwarzania informacji, urządzenia do interkomunikacji, aparatura elektryczna do komutacji, mikrofony, modemy; usługi w zakresie: instalowania automatyki przemysłowej i budynkowej, w tym instalowania sieci okablowania strukturalnego i sygnalizacyjnego takich jak sygnalizacja pożaru, napadu, klimatyzacji, wentylacji, ogrzewania, montaż systemów transmisyjnych i kablowych, remonty, naprawy budowlane oraz wykonanie instalacji elektrycznych; usługi w zakresie oprogramowania komputerów, usługi informatyczne, badania techniczne, projektowanie techniczne, oraz doradztwo techniczne w zakresie automatyki przemysłowej i budynkowej; klasy: 9 i 42.



CFE: 27.5, 29.1

Kolory znaku: czarny, biały, zielony

**115356** 1997 01 24 Topolewicz Piotr, Gackowski Andrzej TOPEX S.C.. Warszawa, (PL). Towary: papier ścierny; przemysłowe oleje i tłuszcze, smary; drobne wyroby metalowe, szafy pancerne, sejfy, imadła metalowe; maszyny i obrabiarki, silniki, szlifierka; narzędzia ręczne: nożyce (np. do blachy, prętów, roślin), nożyczki, piły, brzeszczoty, ściągacze (np. do instalacji), klucze (np. do rur, nastawne, płaskie, nasadowe, oczkowe, do filtrów, kół, imbusowe, narzędziowe), strugi, noże techniczne (np. do glazury, monterskie), szczypce techniczne (np. zaciskowe, do izolacji, płaskie, okrągłe, nasadowe, elektrotechniczne, elektroniczne, czołowe), młotki, przecinaki, obcinaki, przebijaki, łomy, wiertła, wkrętaki, szpachle, pace, kielnie, pilniki, zdzieraki, toporki, siekiery, skrzynki uciosowe, szczypce, wycinarki, grabie; narzędzia ręczne z napędem elektrycznym: lutownice, pistolety do kleju, wy-

rzynarka, opalarka, szlifierka; narzędzia ręczne z napędem mechanicznym: wyciągarka, zszywacz (np. tapicerskie), nitownice, klucz dynamometryczny, gwintownica, smarownice, olejarki; narzędzia ręczne z napędem pneumatycznym; totnica, pistolety natryskowe (np. do lakierowania, do konserwacji, piaskowania, przedmuchiwania); urządzenia, aparaty i przyrządy elektryczne przeznaczone do celów naukowych, dydaktycznych, urządzenia i przyrządy optyczne; poziomnica laserowa; artykuły bhp: rękawice ochronne, okulary ochronne, okulary spawalnicze, słuchawki ochronne, maski spawalnicze, komplety ochronne na twarza: słuchawki i maska przeciwpyłowa; taśmy miernicze, przyrządy do zdalnego mierzenia odległości, suwmiarki, poziomnice, próbniki instalacji, testery napięcia; aparaty oświetleniowe; artykuły motoryzacyjne zawarte w klasie 12, części składowe do pojazdów; pędzle malarskie; materiały do uszczelniania, izolowania, uszczelki; narzędzia i naczynia do gospodarstwa domowego; surowe materiały włókniste i tekstylne; rękawice robocze; klasy: 3, 4, 6, 7, 8, 9, 11, 12, 16, 17, 21, 22 i 25.

**VARICOLOR**

CFE: 27.5

**115357** 1996 10 28 Kapman AB. Sandviken, (SE). **Towary:** brzeszczoty pił taśmowych jako części maszyn; klasa 7.

**MILFORD**

**115358** 1997 02 20 Gospodarstwo Szkółkarskie ROSANEX Jacek Świtaj. Miłostowo, (PL). **Towary:** nawóz, zwłaszcza nawozy do uprawy kwiatów, ziemia do upraw, w tym ziemia próchnicza, doniczki na torf dla ogrodnictwa, preparaty regulujące wzrost roślin, preparaty chemiczne do zapobiegania chorobom roślin; krzewy, zwłaszcza krzewy róż, drzewka iglaste i liściaste, kwiaty naturalne, sadzonki, cebulki kwiatowe, warzywa świeże. klasy: 1 i 31.



CFE: 5.5, 27.5

**115359** 1996 10 29 Pietraszek Adam, Pietraszek Roman Przedsiębiorstwo Handlowe ARCO S.C. Łódź, (PL). **Towary:** kleje malarskie i do tapet, silikonowe masy uszczelniające; farby suche, farby emulsyjne, lakiery i emalie, rozpuszczalniki do farb, kit szklarski; uszczelnienia okien i drzwi, taśmy samoprzylepne; klasy: 1, 2 i 17.

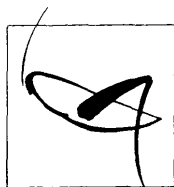

CFE: 3.13, 26.4, 29.1

Kolor znaku: zielony

**115360** 1996 10 29 Białkowska Grażyna TIME POL. Warszawa, (PL). **Towary i usługi:** kalkulatory; wyroby jubilerskie (zegary); usługi w zakresie naprawy wyrobów zegarmistrzowskich; klasy: 9, 14 i 37.



CFE: 17.1, 26.1, 27.5

**115361** 1996 10 29 Woch Zdzisław, Drewnowska-Woch Maria Pończosznictwo WOCH INDUSTRIES. Ożarów Maz., (PL). **Towary:** rajstopy, pończochy; klasa 25.



*Madame*

CFE: 26.4, 27.5

**115362** 1996 10 29 Woch Zdzisław, Drewnowska-Woch Maria Pończosznictwo WOCH INDUSTRIES. Ożarów Maz., (PL). **Towary:** pończochy, rajstopy; klasa 25.



CFE: 9.1, 27.5

**115363** 1996 10 28 Beecham Group p. 1. c. Brentford, (GB). **Towary:** niemedyczne środki toaletowe, preparaty do czyszczenia zębów, płyny do ust; szczoteczki do zębów; klasy: 3 i 21.



CFE: 10.5, 26.11, 27.5

**115364** 1996 10 28 Beecham Group p. 1. c. Brentford, (GB). **Towary:** niemedyczne środki toaletowe, preparaty do czyszczenia zębów, płyny do ust; szczoteczki do zębów; klasy: 3 i 21.



CFE: 10.5, 26.11, 27.5

**115365** 1996 10 28 Beecham Group p. 1. c. Brentford, (GB). **Towary:** niemedyczne środki toaletowe, preparaty do czyszczenia zębów, płyny do ust; szczoteczki do zębów; klasy: 3 i 21.



CFE: 10.5, 26.11, 27.5

115366 1996 11 04 Kazberuk Janusz Antoni Przedsiębiorstwo Handlu Zagranicznego KASOL. Białystok, (PL). Usługi: informacja o podróżach, rozkładach jazdy; prowadzenie działalności hotelowej i restauracyjnej; klasy: 39 i 42.



CFE:26.4, 26.13, 27.5, 29.1

Kolory znaku: turkusowy, żółty, ciemnoróżowy, biały

115367 1996 11 06 Wolak Janusz TRADEX ECO. Poznań, (PL). Towary: instalacje sanitarne, instalacje wodno-kanalizacyjne, urządzenia wentylacyjne, urządzenia klimatyzacyjne; grzejniki c.o. (centralnego ogrzewania), armatura grzewcza, kotły c.o. - elektryczne, gazowe, olejowe, rury do bojlerów centralnego ogrzewania, zawory termostatyczne, termy elektryczne i gazowe, elektryczne podgrzewacze pomieszczeń; klasa 11.



CFE: 13.1,26.3,26.13,27.5,29.1

Kolory znaku: żółty, czerwony, czarny, zielony

115368 1997 04 30 PRÓSZYNSKI I SKA S. A.. Warszawa, (PL). Towary i usługi: afisze, folie z tworzywa sztucznego do pakowania, czasopisma, fotografie, katalogi, ołówki i pióra automatyczne, książki, rysunki, torby do pakowania z papieru lub tworzywa; organizacja wystaw handlowych; organizowanie nauczania, organizowanie widowisk i konkursów edukacyjnych, organizowanie rozrywk, organizacja wystaw kulturalnych; klasy: 16, 35 i 41.



CFE: 5.3, 5.5, 27.5, 29.1

Kolory znaku: zielony, czerwony, czarny, żółty, pomarańczowy

115369 1997 03 18 Vitabiotics Limited. Wembley, (GB). Towary: leki; klasa 5.

feroglobin b12

115370 1997 03 18 Vitabiotics Limited. Wembley, (GB). Towary: leki; klasa 5.

osteocare

115371 1997 03 18 Vitabiotics Limited. Wembley, (GB). Towary: leki; klasa 5.

pregnacare

115372 1997 03 18 Vitabiotics Limited. Wembley, (GB). Towary: leki; klasa 5.

menopace

115373 1996 11 15 Toyota Jidosha Kabushiki Kaisha (Toyota Motor Corporation). Aichi-ken, (JP). Towary: pojazdy mechaniczne, części i akcesoria do nich; klasa 12.

AVENSIS LINEA SOL

115374 1996 11 15 SP Brand Holding EEIG. Bruksela, (BE). Towary: opony do kół pojazdów, fartuchy błotników i dętki do opon pojazdów, akcesoria i wyposażenie naprawcze do w/w pojazdów; klasa 12.

SP300

115375 1996 11 15 SP Brand Holding EEIG. Bruksela, (BE). Towary: opony do kół pojazdów, fartuchy błotników i dętki do opon pojazdów, akcesoria i wyposażenie naprawcze do w/w pojazdów; klasa 12.

SP3000

115376 1996 11 15 SP Brand Holding EEIG. Bruksela, (BE). Towary: opony do kół pojazdów, fartuchy błotników i dętki do opon pojazdów, akcesoria i wyposażenie naprawcze do w/w pojazdów; klasa 12.

SP9000

115377 1996 11 15 Walter AG. Tuebingen, (DE). Towary: obrabiarki, obrabiarki sterowane numerycznie, części obrabiarek, silniki skokowe; elektroniczne urządzenia sterujące do obrabiarek i ich części; klasy: 7 i 9.

HELITRONIC

115378 1996 11 15 Toyota Jidosha Kabushiki Kaisha (Toyota Motor Corporation). Aichi-ken, (JP). Towary: pojazdy mechaniczne, części i akcesoria do nich; klasa 12.

AVENSIS LINEA TERRA

115379 1996 11 15 Toyota Jidosha Kabushiki Kaisha (Toyota Motor Corporation). Aichi-ken, (JP). Towary: pojazdy mechaniczne, części i akcesoria do nich; klasa 12.

COROLLA LINEA LUNA

115380 1996 11 15 Toyota Jidosha Kabushiki Kaisha (Toyota Motor Corporation). Aichi-ken, (JP). Towary: pojazdy mechaniczne, części i akcesoria do nich; klasa 12.

COROLLA LINEA TERRA

115381 1996 11 15 Toyota Jidosha Kabushiki Kaisha (Toyota Motor Corporation). Aichi-ken, (JP). Towary: pojazdy mechaniczne, części i akcesoria do nich; klasa 12.

AVENSIS LINEA LUNA

115382 1997 01 24 Pierwsz. 1996 07 24 (US). Pharmanex, Inc.. Provo, (US). Towary: ziołowe dodatki dietetyczne oraz herbatniki ziołowe stosowane jako dodatki dietetyczne; klasa 5.

TEGREEN 97

**115383** 1996 10 31 FRITO LAY POLAND Sp. z o.o. Grodzisk Mazowiecki, (PL). **Towary:** chrupki ziemniaczane; chrupki kukurydziane; klasy: 29 i 30.

MEGA POP

**115384** 1996 10 31 FRITO LAY POLAND Sp. z o.o. Grodzisk Mazowiecki, (PL). **Towary:** chrupki ziemniaczane; chrupki kukurydziane; klasy: 29 i 30.

MEGAPOP

**115385** 1995 03 29 ORBIS Spółka Akcyjna. Warszawa, (PL). **Usługi:** usługi hotelowe, czynności i usługi związane z zakwaterowaniem, podawaniem potraw i napojów; klasa 42.

EUROPEJSKI

**115386** 1995 03 29 ORBIS Spółka Akcyjna. Warszawa, (PL). **Usługi:** usługi hotelowe, czynności i usługi związane z zakwaterowaniem, podawaniem potraw i napojów; klasa 42.



CFE: 26.1, 27.5, 29.1

Kolor znaku: zielony

**115387** 1996 10 29 Parker Pen Products. Isleworth, (GB). **Towary:** przyrządy do pisania, rysowania i oznaczania, atramenty i tusze oraz wkłady i wkładki z atramentem bądź tuszem do przyrządów do pisania, rysowania i oznaczania, wkłady i wkładki do przyrządów do pisania z końcówką kulkową, porowatą i walcowaną, grafity do ołówków, wkłady grafitowe do ołówków, piórniki, futerały, podstawki i pojemniki na przyrządy do pisania, rysowania i oznaczania, na atramenty i tusze, wkłady i wkładki z atramentem bądź tuszem, grafity ołówkowe i wkłady ołówkowe, materiały piśmienne, artykuły biurowe (oprócz mebli), stalówki i końcówki do przyrządów do pisania, rysowania i oznaczania, gumy do ścierania, zestawy na biurko, korektory w płynie, folie i taśmy korekcyjne do korygowania błędów drukowanych, maszynowych i pisanych, rozcieńczalniki do w/w płynów korekcyjnych; klasa 16.



CFE: 24.15

**115388** 1996 10 29 Parker Pen Products. Isleworth, (GB). **Towary:** przyrządy do pisania, rysowania i oznaczania, atramenty i tusze oraz wkłady i wkładki z atramentem bądź tuszem do przyrządów do pisania, rysowania i oznaczania, wkłady i wkładki do przyrządów do pisania z końcówką kulkową, porowatą i walcowaną, grafity do ołówków, wkłady grafitowe do ołówków, piórniki, futerały, podstawki i pojemniki na przyrządy do pisania, rysowania i oznaczania, na atramenty i tusze, wkłady i wkładki z atramentem bądź tuszem, grafity ołówkowe i wkłady ołówkowe, materiały piśmienne, artykuły biurowe (oprócz mebli), stalówki i końcówki do przyrządów do pisania, rysowania i oznaczania, gumy do ścierania, zestawy na biurko, korektory w płynie, folie i taśmy korekcyjne do

korygowania błędów drukowanych, maszynowych i pisanych, rozcieńczalniki do w/w płynów korekcyjnych; klasa 16.



CFE: 24.15

**115389** 1996 10 29 Parker Pen Products. Isleworth, (GB). **Towary:** przyrządy do pisania, rysowania i oznaczania, atramenty i tusze oraz wkłady i wkładki z atramentem bądź tuszem do przyrządów do pisania, rysowania i oznaczania, wkłady i wkładki do przyrządów do pisania z końcówką kulkową, porowatą i walcowaną, grafity do ołówków, wkłady grafitowe do ołówków, piórniki, futerały, podstawki i pojemniki na przyrządy do pisania, rysowania i oznaczania, na atramenty i tusze, wkłady i wkładki z atramentem bądź tuszem, grafity ołówkowe i wkłady ołówkowe, materiały piśmienne, artykuły biurowe (oprócz mebli), stalówki i końcówki do przyrządów do pisania, rysowania i oznaczania, gumy do ścierania, zestawy na biurko, korektory w płynie, folie i taśmy korekcyjne do korygowania błędów drukowanych, maszynowych i pisanych, rozcieńczalniki do w/w płynów korekcyjnych; klasa 16.

SONNET

**115390** 1996 10 29 The Gillette Company. Boston, (US). **Towary:** przyrządy do pisania, rysowania i oznaczania, atramenty i tusze oraz wkłady i wkładki z atramentem bądź tuszem do przyrządów do pisania, rysowania i oznaczania, wkłady i wkładki do przyrządów do pisania z końcówką kulkową, porowatą i walcowaną, grafity do ołówków, wkłady grafitowe do ołówków, piórniki, futerały, podstawki i pojemniki na przyrządy do pisania, rysowania i oznaczania, na atramenty i tusze, wkłady i wkładki z atramentem bądź tuszem, grafity ołówkowe i wkłady ołówkowe, materiały piśmienne, artykuły biurowe (oprócz mebli), stalówki i końcówki do przyrządów do pisania, rysowania i oznaczania, gumy do ścierania, zestawy na biurko, korektory w płynie, folie i taśmy korekcyjne do korygowania błędów drukowanych, maszynowych i pisanych, rozcieńczalniki do w/w płynów korekcyjnych; klasa 16.

MULTI FLUID

**115391** 1996 10 29 The Gillette Company. Boston, (US). **Towary:** przyrządy do pisania, rysowania i oznaczania, atramenty i tusze oraz wkłady i wkładki z atramentem bądź tuszem do przyrządów do pisania, rysowania i oznaczania; wkłady i wkładki do przyrządów do pisania z końcówką kulkową, porowatą i walcowaną, grafity do ołówków, wkłady grafitowe do ołówków, piórniki, futerały, podstawki i pojemniki na przyrządy do pisania, rysowania i oznaczania, na atramenty i tusze, wkłady i wkładki z atramentem bądź tuszem, grafity ołówkowe i wkłady ołówkowe, materiały piśmienne, artykuły biurowe (oprócz mebli), stalówki i końcówki do przyrządów do pisania, rysowania i oznaczania, gumy do ścierania, zestawy na biurko, korektory w płynie, folie i taśmy korekcyjne do korygowania błędów drukowanych, maszynowych i pisanych, rozcieńczalniki do w/w płynów korekcyjnych; klasa 16.

DYNAGRIP

**115392** 1996 10 29 The Gillette Company. Boston, (US). **Towary:** przyrządy do pisania, rysowania i oznaczania; atramenty i tusze oraz wkłady i wkładki z atramentem bądź tuszem do przyrządów do pisania, rysowania i oznaczania; wkłady i wkładki



do przyrządów do pisania z końcówką kulkową, porowatą i walcowatą; grafity do ołówków; wkłady grafitowe do ołówków; piórniaki, futerały, podstawki i pojemniki na przyrządy do pisania, rysowania i oznaczania na atramenty i tusze, wkłady i wkładki z atramentem bądź tuszem, grafity ołówkowe i wkłady ołówkowe; materiały piśmienne; artykuły biurowe (oprócz mebli); stalówki i końcówki do przyrządów do pisania, rysowania i oznaczania; gumy do ścierania; zestawy na biurko; korektory w płynie, folie i taśmy korekcyjne do korygowania błędów drukowanych, maszynowych i pisanym; rozcieńczalniki do w/w płynów korekcyjnych; klasa 16.

### FLEXGRIP

**115393** 1998 09 04 Biuro Obsługi Importu EAST Sp. z o.o. Ruda Śląska, (PL). Towary: przyrządy elektryczne, fotograficzne, optyczne, urządzenia do przesyłania i odbioru obrazu i dźwięku, komputery i osprzęt do komputerów, rozdzielnice, osprzęt elektryczny i telekomunikacyjny, kable, przewody; aparaty do gotowania, chłodzenia, suszenia, urządzenia wentylacyjne, instalacje sanitarne; pojazdy samochodowe, traktory, rowery, wózki dziecięce, kajaki, jachty, deski surfingowe; ognie sztuczne, metale szlachetne i ich stopy, wyroby jubilerskie, biżuteria, zegary; kufry, torby, walizy, parasole; nieelektryczne narzędzia kuchenne, wyroby ze szkła, porcelany, fajansu, przybory toaletowe, pojemniki dla gospodarstwa domowego; obuwie i odzież z tworzyw naturalnych i sztucznych; tapety nie z materiału, wykładziny, dywany; artykuły gimnastyczne i sportowe, ozdoby choinkowe, sprzęt wędkarski, zabawki; tytoń, zapalki, papierosy, cygara; klasy: 9, 11, 12, 13, 14, 18, 21, 25, 27, 28 i 34.

### millenium

**115394** 1997 03 03 Domus Ducting Polska Spółka z o.o. Poznań, (PL). Towary: akcesoria do wentylacji, anemostaty, kanały elastyczne okrągłe, kanały elastyczne prostokątne, kolanka, kolanka łącznikowe, kolanka poziome, kolanka pionowe, kolanka poziome wielokątowe, łączniki kanałów elastycznych, łączniki kanałów okrągłych, łączniki okrągłe (spigoty), łączniki prostokątne (spigoty), osprzęt wentylacyjny, przewody wentylacyjne o przekroju prostokątnym, rury teleskopowe, redukcje prostokątne, redukcje, redukcje mimośrodowe, systemy wentylacyjne, taśmy uszczelniające, trójniki poziome, uchwyty, wyloty ściennie, wyloty ściennie z okapem, wyloty ściennie z zapadką, zawory zwrotne, zestawy wywiewne; klasa 11.

### MULTIVENT

**115395** 1997 03 03 Domus Ducting Polska Spółka z o.o. Poznań, (PL). Towary: akcesoria do wentylacji, anemostaty, kanały elastyczne okrągłe, kanały elastyczne prostokątne, kolanka, kolanka łącznikowe, kolanka poziome, kolanka pionowe, kolanka poziome wielokątowe, łączniki kanałów elastycznych, łączniki kanałów okrągłych, łączniki okrągłe (spigoty), łączniki prostokątne (spigoty), osprzęt wentylacyjny, przewody wentylacyjne o przekroju prostokątnym, rury teleskopowe, redukcje prostokątne, redukcje, redukcje mimośrodowe, systemy wentylacyjne, taśmy uszczelniające, trójniki poziome, uchwyty, wyloty ściennie, wyloty ściennie z okapem, wyloty ściennie z zapadką, zawory zwrotne, zestawy wywiewne; klasa 11.

### SUPERTUBA

**115396** 1997 03 03 Domus Ducting Polska Spółka z o.o. Poznań, (PL). Towary: akcesoria do wentylacji, anemostaty, kanały elastyczne okrągłe, kanały elastyczne prostokątne, kolanka, kolanka łącznikowe, kolanka poziome, kolanka pionowe, kolanka poziome wielokątowe, łączniki kanałów elastycznych, łączniki kanałów okrągłych, łączniki okrągłe (spigoty), łączniki prostokątne (spigoty), osprzęt wentylacyjny, przewody wentylacyjne o przekroju prostokątnym, rury teleskopowe, redukcje prostokątne, redukcje, redukcje mimośrodowe, systemy wentylacyjne, taśmy uszczelniające, trójniki poziome, uchwyty, wyloty ściennie, wyloty

ściennie z okapem, wyloty ściennie z zapadką, zawory zwrotne, zestawy wywiewne; klasa 11.



CFE: 27.1, 27.5, 29.1

Kolor znaku: czerwony

**115397** 1996 11 15 Fabryka Substancji Zapachowych Pollena Aroma Spółka z o.o. Warszawa, (PL). Towary: produkty kosmetyczne: szampony, balsamy, mydła, kremy, toniki, mleczka, śmietanki, dezodoranty, płyny do mycia, perfumy, wody toaletowe, maseczki, odżywki do włosów, pianki do układania włosów; środki zapachowe do kosmetyków, proszki do prania, płyny do prania, środki czyszczące, środki do mycia naczyń, olejki eteryczne; produkty farmaceutyczne; klasy: 3 i 5.



CFE: 26.3, 26.7

**115398** 1996 11 15 Instytut Chemii Przemysłowej im. Prof. Ignacego Mościckiego. Warszawa, (PL). Towary: programy komputerowe, aparaty kontrolne, przyrządy pomiarowe, sygnalizacyjne, kontrolne; klasa 9.

### KREZUS

**115399** 1996 11 15 SCANVIR Spółka z o.o. Luboń, (PL). Towary i usługi: folia polietylenowa, opakowania z tworzyw sztucznych; oleje jadalne; napoje bezalkoholowe; przetwórstwo artykułów z tworzyw sztucznych; klasy: 16, 29, 32 i 40.

### SCANVIR

**115400** 1996 11 14 Przedsiębiorstwo Handlowe ABRAMIS Spółka z o.o. Warszawa, (PL). Towary: torby na akcesoria wękarskie; pudełko na sprzęt wędkarski; czapki, koszulki; kołowrotki wękarskie, żyłki wękarskie, szałwki wękarskie, haczyki wękarskie, wędziska wękarskie, błyski wękarskie, woblerki wękarskie, przypony wękarskie; klasy: 18, 20, 25 i 28.



CFE: 26.4, 27.5, 29.1

Kolory znaku: biały, czerwony, czarny

**115401** 1996 11 13 Dudkiewicz Zbyszek Firma Prywatna INSTAL-ZED. Piotrków Tryb., (PL). Towary: rury metalowe, instalacje sanitarne, rury kamionkowe; klasy: 6, 11 i 19.



CFE: 26.4, 26.11, 27.5, 29.1

Kolory znaku: czarny, czerwony, biały

**115402** 1996 11 13 Salska Genowefa Firma Konfekcyjna GENSAL. Rzgów, (PL). Towary: odzież z tworzyw naturalnych i sztucznych; klasa 25.



CFE: 26.13, 27.5

**115403** 1996 11 13 Bęben Jan Przedsiębiorstwo Produkcyjno Handlowe FRUBEX. Dylów Szlachecki, (PL). Towary: kukurydza konserwowa; klasa 29.



CFE: 26.1, 27.5, 29.1

Kolory znaku: czarny, biały, zielony, czerwony

**115404** 1996 11 13 Przedsiębiorstwo P.U.H. FAPON Spółka z o.o.. Bytom, (PL). Towary: aparaty elektryczne do elektrolizy, bryły geometryczne do nauczania, modele szkieletu człowieka; przyrządy laboratoryjne; klasy: 9 i 10.

FAPON

**115405** 1996 11 14 Chimac-Agriphar S.A.. Ougree, (BE). Towary: roślinne produkty farmaceutyczne; klasa 5.

STOP KIELEK

**115406** 1996 11 14 Luxo AS. Oslo, (NO). Towary: aparaty i urządzenia do oświetlania; klasa 11.



CFE: 26.1, 27.5

**115407** 1996 11 14 Sawicki Konrad, Komorowski Piotr Przychodnia Lekarska PERFEKTMED S.C.. Warszawa, (PL). Usługi: usługi medyczne; klasa 42.

**PERFEKTMED**

CFE: 27.5

**115408** 1996 11 14 AGF Ubezpieczenia Życie S.A.. Warszawa, (PL). Usługi: usługi ubezpieczeniowe; klasa 36.

**HORYZONT+**

CFE: 24.13, 27.5

Kolory znaku: czerwony, czarny

**115409** 1996 11 12 Medeńska Krystyna, Smolarz Małgorzata Wytwórnia Kartonów i Tektury Falistej POLPAK S.C.. Poledno, (PL). Towary: tektura falista szara i biała: dwuwarstwowa, trójwarstwowa, pięciwarstwowa, kartony; klasa 16.



CFE: 9.1, 20.5, 27.5, 29.1

Kolory znaku: szary, zielony, biały

**115410** 1996 11 12 Schmid Adam, Farecki Krzysztof Przedsiębiorstwo DESIGN FISHING. Białe Błota, (PL). Towary: sprzęt wędkarski; pasze i zanęty dla ryb; klasy: 28 i 31.



CFE: 4.3

**115411** 1996 11 12 Schmid Adam, Farecki Krzysztof Przedsiębiorstwo DESIGN FISHING. Białe Błota, (PL). Towary: sprzęt wędkarski; pasze i zanęty dla ryb; klasy: 28 i 31.

**DRAGON**

CFE: 27.5

**115412** 1996 11 12 Uzdowska Aleksandra, Uzdowski Waldemar Szkoła Krzewów Ozdobnych. Bydgoszcz, (PL). Towary: drzewa i krzewy; klasa 31.

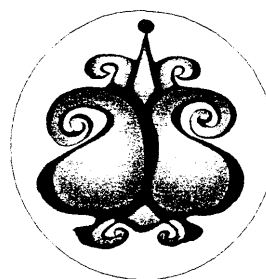

CFE: 5.5, 26.13, 29.1

Kolory znaku: biały, czarny, niebieski, czerwony

**115413** 1996 11 14 Iveco N.V.. Amsterdam, (NL). Towary: pojazdy, urządzenia służące do poruszania się na lądzie, pojazdy stosowane w przemyśle, sprzęgła i pasy do pojazdów lądowych, silniki do pojazdów lądowych, części i akcesoria powyższych towarów zawarte w klasie 12; klasa 12.

DAILY

**115414** 1996 10 17 Grzebyta Wanda Zakład Produkcyjno Handlowo Usługowy WAN-VIT. Janowiec Wlkp., (PL). Towary: wyroby cukiernicze: biszkopty, herbatniki, lody, krakersy, marcepany, kubki waflowe napełnione masą kremową, pierniki, pralinki, wafle, wyroby czekoladowe, cukierki; klasa 30.



CFE: 8.1, 27.5, 29.1

Kolory znaku: biały, pomarańczowo-czekoladowy

**115415** 1996 11 06 Gorstew Limited. St. Andrew, (JM). Towary i usługi: materiały drukowane, materiały piśmienne, papier do pisania, katalogi upominkowe, podręczne i wakacyjne magazyny, fotografie, plakaty, ołówki i pióra; odzież, obuwie i nakrycia głowy; gry i przedmioty do zabawy, artykuły do uprawiania gimnastyki i sportu, dekoracje drzewek bożonarodzeniowych, usługi hotelowe i restauracyjne, zaopatrywanie w żywność (katering), usługi z zakresu rezerwacji i udzielania gościny; klasy: 16, 25, 28 i 42.

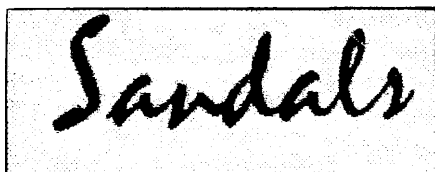

CFE: 27.5

**115416** 1996 11 06 SmithKline Beecham Corporation (a Pennsylvania corporation). Filadelfia, (US). Towary: produkty farmaceutyczne, w tym preparaty pomocne w leczeniu zaziębień, uczuleń i grypy, produkty weterynaryjne i higieniczne, substancje dietetyczne do celów leczniczych, żywność dla niemowląt, plastry, materiały opatrunkowe, materiały do plombowania zębów, masa odciskowa do celów dentystycznych, środki odkażające, środki do zwalczania szkodników, fungicydy, herbicydy; klasa 5.

TIME GELS

**115417** 1996 12 13 Małas Jerzy Przedsiębiorstwo Specjalistyczne UNICUM. Koziegłowy, (PL). Towary i usługi: etykiety, opakowania, foldery, kalendarze; usługi reklamowe; usługi poligraficzne; klasy: 16, 35 i 42.

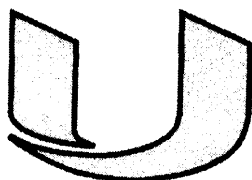

CFE: 27.1, 27.5, 29.1

Kolory znaku: srebrny, ciemnoniebieski, biały

**115418** 1996 11 06 Synthetic Industries, Inc. (a Delaware corporation). Chickamauga, (US). Towary: niemetalowe materiały budowlane, włókna syntetyczne stosowane w budownictwie do wzmacniania tynków szlachetnych, zapraw murarskich, zaczynu cementowego, asfaltobetonu, betonu, cementu portlandzkiego i materiałów prefabrykowanych; klasa 19.

FIBERMESH

**115419** 1996 10 28 BOS Spółka Akcyjna. Białystok, (PL). Towary: mąka, przetwory zbożowe, makarony, pieczywo i wyroby cukiernicze, wyroby czekoladowe, przyprawy, desery w proszku, herbata, kawa; konserwy mięsne i rybne, tłuszcze roślinne,

oleje jadalne, margaryny; wody mineralne, gazowane, napoje bezalkoholowe; soki; klasy: 29, 30 i 32.



CFE: 1.17, 27.5, 29.1

Kolory znaku: żółty, niebieski, czarny

**115420** 1996 11 15 Mark G. Merola. Sterling Heights, (US). Towary: urządzenia z napędem pneumatycznym a mianowicie urządzenia do piaskowania, pistolety rozpylające, pneumatyczne koła zapadkowe, szlifierki, klucze udarowe, młotki pneumatyczne, wiertarki, narzędzia tnące, podnośniki użytkowe oraz podnośniki śrubowe; klasa 7.



CFE: 26.1, 27.5

**115421** 1996 11 15 Herberts GmbH. Wuppertal, (DE). Towary: lakiery i laki; klasa 2.

MULTIMIX

**115422** 1996 11 15 Scandinavian Airlines System Denmark-Norway-Sweden. Sztokholm, (CH). Towary i usługi: pojazdy, urządzenia służące do poruszania się na lądzie, w powietrzu lub wodzie, sport, pakowanie i składowanie towarów, organizowanie podróży; klasy: 12 i 39.

SWELINK

**115423** 1995 11 15 Intermatch Sweden AB. Sztokholm, (SE). Towary: tytoń, papierosy, cygara, artykuły dla palaczy, zapalki; klasa 34.



CFE: 2.1, 2.9, 27.5, 29.1

**115424** 1996 08 08 KALTEL Spółka z o.o.. Warszawa, (PL). Usługi: usługi budowlane; usługi telekomunikacyjne; klasy: 37 i 38.

KALTEL

CFE: 26.11, 27.5, 29.1

Kolor znaku: granatowy

**115425** 1996 11 14 Defa AS. Nesbyen, (NO). **Towary:** prostowniki do ładowania baterii akumulatorowych będące częścią urządzeń wstępnego ogrzewania stosowanych w pojazdach lub montowane wewnątrz pojazdów; elektryczne kable, złącza, wtyczki, gniazda z uzziemieniem, zespoły przekaźników, przelotowe złącza i adaptory, wszystkie towary do użycia w lub z elektrycznymi zabezpieczeniami pojazdów i urządzeniami alarmowymi, elektrycznymi zewnętrznymi instalacjami oświetleniowymi, elektrycznymi urządzeniami wstępnego ogrzewania stosowanymi w lub z elektrycznymi urządzeniami wewnętrznego ogrzewania pojazdów; części do systemów alarmowych do pojazdów; programowane zdalnej regulacji blokujące i do zamykania na klucz urządzenia oraz przyrządy do pojazdów; nadajniki i odbiorniki na podczerwień, będące częściami programowanych zdalnej regulacji blokujących i do zamykania na klucz urządzeń oraz przyrządów do pojazdów; automatyczne wyłączniki zegarowe do pojazdów; programowane regulatory i przekaźniki czasowe do pojazdów; elektryczne urządzenia i instalacje do oświetlania; urządzenia do ogrzewania, chłodzenia lub wentylacji pojazdów; podgrzewacze wewnętrzne i podgrzewacze do silników, wszystkie do pojazdów; części i osprzęt do wszystkich powyższych towarów; urządzenia i instalacje zabezpieczające, urządzenia i instalacje przeciwkradzieżowe, alarmy oraz urządzenia i instalacje unieruchamiające, części i osprzęt, wszystko do pojazdów; przyrządy chronometryczne i zegarmistrzowskie; czasowe zegary przekaźnikowe; cyfrowe zegarki i zegary z automatycznymi stoperami i przekaźnikami czasowymi; części i osprzęt do wszystkich powyższych towarów; urządzenia i instalacje zabezpieczające, urządzenia i instalacje przeciwkradzieżowe, alarmy oraz urządzenia i instalacje unieruchamiające, części i osprzęt, wszystko do pojazdów; przyrządy chronometryczne i zegarmistrzowskie; czasowe zegary przekaźnikowe; cyfrowe automatycznymi stoperami i przekaźnikami czasowymi; części i osprzęt do wszystkich powyższych towarów; klasy: 9, 11, 12 i 14.



CFE: 26.4, 27.5

**115426** 1996 11 14 Ferrer Internacional S.A. Barcelona, (ES). **Towary:** preparaty farmaceutyczne, medyczne i weterynaryjne, środki lecznicze oraz środki dezynfekcyjne; klasa 5.

SOMAZINA

**115427** 1996 11 14 SmithKline Beecham p.l.c.. Brentford, (GB). **Towary:** preparaty i substancje farmaceutyczne i medyczne dla ludzi; klasa 5.

SOLPAFLEX

**115428** 1996 11 14 BioTeChem Spółka z o.o.j.v.. Wrocław, (PL). **Towary:** produkty chemiczne do celów przemysłowych, preparaty pomocnicze stosowane przy spawaniu; klasa 1.

ANTYSPAŁ

**115429** 1996 11 14 Glaxo Group Limited. Greenford, (GB). **Towary:** preparaty i substancje farmaceutyczne; klasa 5.

VOLMAX

**115430** 1996 11 14 AB Kvallstidningen Expressen. Sztokholm, (SE). **Towary:** papier, tektura i wyroby z tych materiałów, nie ujęte w innych klasach; druki; materiały introligatorskie; materiały fotograficzne; materiały piśmienne; kleje do materiałów piśmiennych lub do celów domowych; pędzle malarskie; maszyny biurowe i sprzęt biurowy (z wyjątkiem mebli); materiały szkoleniowe i instruktażowe (z wyjątkiem aparatów); materiały z tworzyw sztucznych do pakowania (nie ujęte w innych klasach); karty

do gry; matryce (nie tylko ręczne); odzież, obuwie, nakrycia głowy; klasy: 16 i 25.



CFE: 3.13,29.1

Kolory znaku: żółty, czerwony, czarny

**115431** 1996 11 14 Shell International Petroleum Company Limited. Londyn, (GP). **Towary i usługi:** oleje, tłuszcze, smary, paliwo; usługi w zakresie stacji obsługi pojazdów; klasy: 4 i 37.



CFE: 26.11, 29.1

Kolory znaku: żółty, czerwony

**115432** 1996 11 14 Minnesota Mining and Manufacturing Company ( a Delaware corporation ). St.Paul, (US). **Towary:** papier, tektura i wyroby z tych materiałów, nie ujęte w innych klasach, druki, projekty graficzne lub obrazki do umieszczania na powierzchniach płaskich, materiały introligatorskie, materiały fotograficzne, materiały piśmienne, kleje do materiałów piśmiennych lub do celów domowych; pędzle malarskie, maszyny biurowe i sprzęt biurowy (z wyjątkiem mebli), materiały szkoleniowe i instruktażowe (z wyjątkiem aparatów), materiały z tworzyw sztucznych do pakowania (nie ujęte w innych klasach), karty do gry, matryce (nie tylko ręczne); klasa 16.

FLOORMINDERS

**115433** 1996 11 14 PPHU SYNTEX S.A.. Łowicz, (PL). **Towary:** odzież, obuwie, nakrycia głowy; klasa 25.

SKARPERKA

**115434** 1996 11 13 Przedsiębiorstwo P.U.H. FAPON Spółka z o.o.. Bytom, (PL). **Towary:** aparaty elektryczne do elektrolizy; bryły geometryczne do nauczania, modele szkieletu człowieka, przyrządy laboratoryjne; klasy: 9 i 10.



CFE: 1.17,25.5,26.11,27.5,29.1

Kolory znaku: czarny, biały, niebieski

**115435** 1996 11 15 KANSAI SPECIAL POLAND Spółka z o.o.. Warszawa, (PL). **Towary:** przemysłowe maszyny szwalnicze, oprzyrządowanie do maszyn szwalniczych, części zamienne do przemysłowych maszyn szwalniczych; klasa 7.

Kansai Special

CFE: 27.5, 29.1

Kolory znaku: biały, pomarańczowy, szary

**115436** 1996 11 15 PROMEXIM Spółka z o.o.. Warszawa, (PL). **Usługi:** usługi związane z prowadzeniem agencji celnych; usługi transportowe związane z przewozem osób i rzeczy dowolnymi środkami lokomocji, organizowanie transportu, usługi spedycyjne i przeładunkowe, usługi związane ze składowaniem i przechowywaniem towarów, konfekcjonowanie towarów, dystrybucja towarów, usługi związane z wynajmem środków transportu, usługi związane z informacją o transporcie towarów i podróżach; klasy: 36 i 39.

#### GEBRUDER WEISS

**115437** 1996 1031 AmcraftBuilding Products Co.,Inc.(Delaware Corporation). Beiot, (US). **Towary:** siding, oblicówka winylowa, drzwi winylowe, okna winylowe, materiały niemetalowe do krycia dachów, niemetalowe warstwy podkładowe, niemetalowe stelaże i płyty; klasa 19.



CFE: 1.1,26.11,27.5,29.1

Kolory znaku: biały, czarny, czerwony, granatowy

**115438** 1996 10 31 Pierwsz. 1996 10 22 (NO). Embra AS. Oslo, (NO). Towary: materiały uszczelniające, do pakowania i izolacyjne; lekkie kruszywa wykonane z gliny stosowane jako materiały uszczelniające, do pakowania, filtracyjne i izolacyjne; materiały budowlane (niemetalowe); cement; mikrocement, cement do stabilizowania gruntów, cement piecowy; lekkie kruszywa wykonane z gliny; lekkie kruszywa wykonane z gliny do stosowania jako materiały budowlane, wypełniacze kompensujące stosowane przy budowie nawierzchni drogowych linii kolejowych, na plantacjach roślin i warzyw oraz do filtrowania wody; wyroby wykonane z lekkich kruszyw, w tym prefabrykowane bloki, elementy ścian, kominki i rury; klasy: 17 i 19.



CFE: 26.2,27.5,29.1

Kolory znaku: czerwony, czarny

**115439** 1996 10 31 Edwin Co.,Ltd.. Tokio, (JP). **Towary:** okulary, urządzenia i przyrządy: naukowe, żeglarskie, geodezyjne, elektryczne, fotograficzne, kinematograficzne, optyczne, wagowe, pomiarowe, sygnalizacyjne, kontrolne, do ratowania życia, do celów dydaktycznych, urządzenia do nagrywania, transmisji, reprodukcji dźwięku lub obrazu, magnetyczne nośniki danych, płyty(dyski) z nagraniami, automaty sprzedające i mechanizmy do urządzeń uruchamianych przez wrzucenie monety lub żetonu, kasy sklepowe, maszyny liczące, komputery i sprzęt przetwarzający dane, urządzenia do gaszenia ognia; klasa 9.

#### FIORUCCI

**115440** 1996 12 18 PLASTIC POL Spółka z o.o.. Koszalin, (PL). Towary: granulaty do produkcji tworzyw sztucznych; barwniki do barwienia tworzyw sztucznych; folie opakowaniowe, torby foliowe; opakowania z tworzyw sztucznych, wiaderka i pojemniki z tworzyw sztucznych, akcesoria do drzwi i okien z tworzyw sztucznych, uchwyty, klamki, okucia; naczynia jednorazowe, sztuczne plastikowe, kubki plastikowe; klasy: 1,2, 16, 20 i 21.



CFE: 27.5,29.1

Kolory znaku: ciemnoniebieski i jego odcienie, czerwony i jego odcienie, jasnoniebieski

**115441** 1997 01 10 Sztandar-Sztanderska Urszula Agencja Reklamowa INNA. Warszawa, (PL). **Towary i usługi:** broszury, fotografie, gazety, kalendarze, katalogi, mapy, ołówki, książki, pióra wieczne, prospekty, rysunki, afisze, torby do pakowania; marketing, reklama, usługi przedstawicielskie na rzecz osób trzecich; dystrybucja wydawnictw; produkcja filmów informacyjno-reklamowych; doradztwo i szkolenie ekonomiczne; klasy: 16, 35, 39, 41 i 42.



CFE: 26.4, 27.5

**115442** 1997 03 27 Rafineria Gdańska S.A.. Gdańsk, (PL). **Towary:** oleje do silników benzynowych i wysokoprężnych: mineralne, półsyntetyczne i syntetyczne, oleje: przekładniowe, przemysłowe, specjalne; klasa 4.

#### LOTOS EXTRA

**115443** 1997 03 27 Rafineria Gdańska S.A.. Gdańsk, (PL). **Towary:** oleje do silników benzynowych i wysokoprężnych: mineralne, półsyntetyczne i syntetyczne, oleje przekładniowe, przemysłowe, specjalne; klasa 4.

#### LOTOS TAXI

**115444** 1997 03 27 Rafineria Gdańska S.A.. Gdańsk, (PL). **Towary:** oleje do silników benzynowych i wysokoprężnych: mineralne, półsyntetyczne i syntetyczne, oleje: przekładniowe, przemysłowe, specjalne; klasa 4.

#### LOTOS TURBO

**115445** 1997 03 27 Rafineria Gdańska S.A.. Gdańsk, (PL). **Towary:** oleje do silników benzynowych i wysokoprężnych: mineralne, półsyntetyczne i syntetyczne, oleje: przekładniowe, przemysłowe, specjalne; klasa 4.

#### LOTOS TURBO PLUS

**115446** 1996 10 31 House of Prince A/S. Soborg, (DK). **Towary:** papierosy; klasa 34.



Scotsman



CFE: 1.3,3.7,24.9,26.4,27.5

**115447** 1996 10 31 WM. WRIGLEY JR. COMPANY (a Delaware corporation). Chicago, (US). Towary: guma do żucia; klasa 30.

### WRIGLEY'S ICE WHITE

**115448** 1996 10 31 NISSIN SHOKUHI KABUSHIKI KAISHA, doing business as Nissin Food Products Co., Ltd.. Osaka, (JP). Towary: kluski, makarony, makarony w postaci instant, kluski w postaci instant; klasa 30.

 **Pasta Ramen**

CFE: 26.2, 27.5

**115449** 1996 10 31 Glaxo Group Limited. Greenford, (GB). Towary: preparaty i substancje farmaceutyczne; medyczne instrumenty i przyrządy; klasy: 5 i 10.

### NASULE

**115450** 1996 10 30 Zakłady Tworzyw Sztucznych "Erg-Bieruń" S.A. Bieruń, (PL). Towary: folia polietylenowa budowlana; klasa 19.

### LIGNOFOL

**115451** 1996 10 30 "K.C.B.INTERLIGHT" Spółka z o.o.. Gniewkowo, (PL). Towary: świece z wosku i parafiny, znicze; pochodnie; klasy: 4 i 11.

### RUSTIKAL

**115452** 1996 10 30 "K.C.B.INTERLIGHT" Spółka z o.o.. Gniewkowo, (PL). Towary: świece z wosku i parafiny, znicze; pochodnie; klasy: 4 i 11.

### RUSTI

**115453** 1996 10 30 "K.C.B.INTERLIGHT" Spółka z o.o.. Gniewkowo, (PL). Towary: świece z wosku i parafiny, znicze; pochodnie; klasy: 4 i 11.

### INTERLIGHT

**115454** 1996 1030 Piekarnie Piecki Spółka z o.o.. Gdańsk, (PL). Towary i usługi: maszyny i urządzenia dla przemysłu spożywczego, głównie dla piekarni, cukierni i producentów wyrobów mącznych z rodzaju makaronów; konfitury, dżemy, orzeszki ziemne, orzeszki pistacjowe; preparaty zbożowe, chleb, ciastka, wyroby cukiernicze, makarony, mąki, kasze spożywcze, kawa; doradztwo w zakresie organizacji i technologii produkcji spożywczej; serwis naprawczy gwarancyjny i pogwarancyjny maszyn i urządzeń dla przemysłu spożywczego usługi gastronomiczne zwłaszcza w zakresie przygotowywania produktów gastronomicznych typu zestawów kanapkowych, śniadaniowych, turystycznych, okolicznościowych; klasy: 7, 29, 30, 35, 37 i 42.



CFE: 2.1, 5.7, 27.5, 29.1

Kolory znaku: czerwony, żółty, zielony, biały, czarny

**115455** 1996 10 30 Przedsiębiorstwo Zagraniczne w Polsce "Grafol" B.M.Meszkes Wyroby Papierniczo-Poligraficzne. Bydgoszcz, (PL). **Towary i usługi:** opakowania z papieru, tektury i tworzyw sztucznych, zdobiona galanteria papiernicza, samoprzylepne artykuły dekoaracyjne i reklamowe z papieru i folii z tworzyw sztucznych, etykiety na papierach i kartonach, etykiety na papierach i foliach samoprzylepnych; projektowanie materiałów reklamowych z papieru, kartonu i folii, wykonywanie materiałów reklamowych z papieru, kartonu i folii, wykonywanie nadruków na artykułach reklamowych; usługi poligraficzne; klasy: 16, 35 i 42.

### GRAFPOL

**115456** 1996 11 15 Fujitsu Limited. Kanagawa-ken, (JP). Towary: komputery, komputery osobiste, komputerowe urządzenia peryferyjne, programy komputerowe; klasa 9.

 **LIFEBOOK**

CFE: 26.1, 26.2, 26.13, 27.5

**115457** 1996 11 15 Taiwan Golden Bee Co. Ltd.. Kaohsiung Hsien, (TW). **Towary:** elektryczne pojazdy, silniki do pojazdów lądowych, motocykle, silniki odrzutowe do pojazdów lądowych, silniki do rowerów, silniki do pojazdów lądowych, amortyzatory do samochodów, startery do samochodów elektrycznych, zderzaki do pojazdów, zawieszania amortyzatorów do pojazdów, zderzaki, zderzaki do samochodów; klasa 12.

 **TGB**

CFE: 27.5, 29.1

**115458** 1996 11 15 Lenarczyk Krzysztof Lenco Inc.. Jersey City, (US). Towary: leki, produkty farmaceutyczne i higieniczne; klasa 5.

### ENTERIK

**115459** 1996 11 15 Przedsiębiorstwo Produkcji Chłodniczej AUGUSTO Joint Venture Spółka z o.o.. Kalisz, (PL). Towary: lody; klasa 30.

### AUGUSTO MAESTRO

**115460** 1996 11 15 Wydawnictwo INFOR Spółka z o.o.. Warszawa, (PL). Towary: dzienniki, czasopisma, książki, gazety, periodyki, publikacje drukowane, druki, kalendarze; klasa 16.

### TWÓJ BIZNES

**115461** 1996 11 15 PROMEXIM Spółka z o.o.. Warszawa, (PL). Usługi: usługi związane z prowadzeniem agencji celnych; usługi transportowe związane z przewozem osób i rzeczy dowolnymi środkami lokomocji, organizowanie transportu, usługi spedycyjne i przeładunkowe, usługi związane ze składowaniem i przechowywaniem towarów, konfekcjonowanie towarów, dystrybucja towarów, usługi związane z wynajmem środków transportu, usługi związane z informacją o transporcie towarów i podróżach; klasy: 36 i 39.



CFE: 27.5, 29.1

Kolory znaku: pomarańczowy, biały

**115462** 1996 11 04 Głowacki Wojciech, Woźniak Tomasz SEKRET S.C. Świnoujście, (PL). Usługi: usługi związane z parkowaniem samochodów, transport środków płatniczych; usługi rozrywkowe - prowadzenie kina; doradztwo w sprawie bezpieczeństwa, monitorowanie systemów alarmowych, konwojowanie utargów sklepowych, obsługa telewizji przemysłowej, ochrona obiektów, osób i imprez; klasy: 39, 41 i 42.



CFE: 1.1, 27.5, 29.1

Kolor znaku: niebieski

**115463** 1996 11 04 Przedsiębiorstwo Produkcyjne HELLENA S.A. Kalisz, (PL). Towary: woda mineralna gazowana i niegazowana; klasa 32.

TROJANKA

**115464** 1996 11 13 Dunlop Holdings Limited. Londyn, (GB). Towary: kleje kauczukowe, związki (mieszanki) naturalnego i syntetycznego lateksu, szczeliwa, spoiwa (lepiszcza), chemiczne preparaty posiadające właściwości smarowe do opon pojazdów; emulsje polimeryczne do stosowania w produkcji; farby do stosowania na obręczach i oponach pojazdów oraz powłoki zabezpieczające (w postaci powłoki z farby) dla pojazdów; farby do malowania podłóg; lepiszcza (kleje); materiały do pakowania, uszczelniające i izolacyjne; materiały do cementowania, zaprawiania i ekranowania; materiały budowlane i materiały na podłogi; klasy: 1,2, 16, 17 i 19.

DUNLOP

**115465** 1996 11 13 Zimmer, Inc.. Warsaw, (US). Towary: medyczne i chirurgiczne instrumenty, protezy ortopedyczne i implanty oraz chirurgiczne instrumenty do nich; klasa 10.

MULTILOCK

**115466** 1996 11 13 Zimmer, Inc.. Warsaw, (US). Towary: medyczne i chirurgiczne instrumenty, protezy ortopedyczne i implanty oraz chirurgiczne instrumenty do nich; klasa 10.

ZCA

**115467** 1996 11 13 The Boots Company PLC. Nottingham, (GB). Towary: preparaty i substancje farmaceutyczne oraz słodycze do celów leczniczych; klasa 5.

NUROFEN STOPCOLD

**115468** 1996 11 13 The Jaeger Company Limited. Londyn, (GB). Towary: odzież, obuwie i nakrycia głowy; klasa 25.

**JAEGER**

CFE: 27.5

**115469** 1996 11 13 Merrell Pharmaceuticals Inc. (a Delaware Corporation). Cincinnati, (US). Towary: preparaty farmaceutyczne; klasa 5.

ANZEMET

**115470** 1996 11 13 Morgan Holdings Limited. Jersey, (GB). Towary: rowery, części i osprzęt do nich; artykuły odzieżowe do jazdy na rowerze, sportowe artykuły odzieżowe, płaszcze, kurtki z kapturem (anorak), marynarki, kombinezony, peleryny przeciwdeszczowe, kamizelki, t-shirty, koszule, pulowery, bluzy, spodnie, szorty, skarpety, kapelusze, czapki, opaski na głowę, paski, rękawiczki, opaski na nadgarstki, buty; klasy: 12 i 25.

**SILVER FOX**

CFE: 3.1, 27.5

**115471** 1996 11 13 E.R. Squibb & Sons, Inc. (a Delaware corporation). Princeton, (US). Towary: instrumenty i aparaty medyczne i chirurgiczne, cewniki dla chorych z brakiem kontroli czynności fizjologicznych, urządzenia zbierające dla chorych z brakiem kontroli czynności fizjologicznych; klasa 10.

DIPLOMAT

**115472** 1996 11 13 Triumph International AG. Monachium, (DE). Towary: odzież, obuwie i nakrycia głowy; klasa 25.

VESTA

**115473** 1996 11 13 Pharmacia & Upjohn AB. Sztokholm, (SE). Towary: preparaty przeczyszczające; klasa 5.

MICROLAX

**115474** 1996 11 13 Oscar Jacobson AB. Borås, (SE). Towary: odzież, obuwie, nakrycia głowy; klasa 25.



CFE: 26.4, 27.5

**115475** 1996 11 13 Morgan Holdings Limited. Jersey, (US). Towary: rowery, części i osprzęt do nich; artykuły odzieżowe do jazdy na rowerze, sportowe artykuły odzieżowe, płaszcze, kurtki z kapturem (anorak), marynarki, kombinezony, peleryny przeciwdeszczowe, kamizelki, t-shirty, koszule, pulowery, bluzy, spodnie, szorty, skarpety, kapelusze, czapki, opaski na głowę, paski, rękawiczki, opaski na nadgarstki, buty; klasy: 12 i 25.

**MUDDY FOX**

CFE: 3.6, 27.5

**115476** 1996 11 12 BIOFARM Przedsiębiorstwo Produkcyjno Handlowo Usługowe Spółka z o.o.. Poznań, (PL). Towary: produkty farmaceutyczne, weterynaryjne, sanitarne, środki odkażające, substancje dietetyczne dla celów leczniczych, żywność dla niemowląt; klasa 5.

BIOPROST

**115477** 1996 11 12 Witkowski Krzysztof Zakłady Wyrobów Betonowych BRUK-BET. Nieciecza, (PL). Towary: kostka brukowa; klasa 19.

ATENY

**115478** 1996 11 12 Witkowski Krzysztof Zakłady Wytobów Betonowych BRUK-BET. Nieciecza, (PL). **Towary:** kostka brukowa; klasa 19.

## LABIRYNT

**115479** 1996 11 12 Witkowski Krzysztof Zakłady Wytobów Betonowych BRUK-BET. Nieciecza, (PL). **Towary:** kostka brukowa; klasa 19.

## KARO

**115480** 1996 11 12 Witkowski Krzysztof Zakłady Wytobów Betonowych BRUK-BET. Nieciecza, (PL). **Towary:** kostka brukowa; klasa 19.

## NOSTALIT

**115481** 1996 11 12 Witkowski Krzysztof Zakłady Wytobów Betonowych BRUK-BET. Nieciecza, (PL). **Towary:** kostka brukowa; klasa 19.

## PARKIET

**115482** 1996 11 12 Witkowski Krzysztof Zakłady Wytobów Betonowych BRUK-BET. Nieciecza, (PL). **Towary:** kostka brukowa; klasa 19.

## ZENIT

**115483** 1996 11 12 Witkowski Krzysztof Zakłady Wytobów Betonowych BRUK-BET. Nieciecza, (PL). **Towary:** kostka brukowa; klasa 19.

## SINUS

**115484** 1996 11 12 Witkowski Krzysztof Zakłady Wytobów Betonowych BRUK-BET. Nieciecza, (PL). **Towary:** kostka brukowa; klasa 19.

## STARE MIASTO

**115485** 1996 11 12 Witkowski Krzysztof Zakłady Wytobów Betonowych BRUK-BET. Nieciecza, (PL). **Towary:** kostka brukowa; klasa 19.

## UNI MARKANT

**115486** 19961031 AmcraftBuilding Products Co.,Inc.(Delaware Corporation). Beitt, (US). **Towary:** siding, oblicówka winylowa, drzwi winylowe, okna winylowe, materiały niemetalowe do krycia dachów, niemetalowe warstwy podkładowe, niemetalowe stelaże i płyty; klasa 19.

## AMCRAFT

**115487** 1996 10 31 LEAF POLAND Sp. z o.o.. Legionowo, (PL). **Towary:** cukierki; klasa 30.



CFE: 9.1, 26.2, 26.4, 27.5, 29.1

Kolory znaku: lila, biały, różowy, granatowy, czerwony

**115488** 1996 1031 MLECZARNIA GŁOWNO Spółka z o.o.. Głowno, (PL). **Towary:** mleko i przetwory z mleka; klasa 29.



CFE: 24.17,27.5

**115489** 1996 10 31 Kulczyk Barbara Krawiectwo BAŚKA. Piaseczno, (PL). **Towary:** produkcja dresów, bluz, spodni; klasa 25.



CFE: 3.5, 24.17, 27.5, 29.1

Kolory znaku: biały, czerwony, żółty, niebieski

**115490** 1996 10 31 Karaczun Inga Przedsiębiorstwo Handlowo-Uslugowe SMIRNOW. Warszawa, (PL). **Usługi:** transport osobowo-towarowy; klasa 39.

## SYRENKA TAXI

**115491** 1996 10 31 Szlachcic Cezariusz CEZEX. Warszawa, (PL). **Towary:** papier kserograficzny, papier do drukarek laserowych, papier do drukarek mozaikowych, papier do maszyn do pisania, papier piśmienny; klasa 16.

## IDEE

**115492** 1996 10 31 BENUS Spółka z o. o.. Poznań, (PL). **Towary:** wyroby piekarnicze, a zwłaszcza chleb pszenny z całego ziarna, chleb pszenno-żytni z całego ziarna, pieczywo żytnie pełnoziarniste, chleb dla towarów, pieczywo tostowe; klasa 30.



CFE: 2.3, 26.2, 26.4, 26.11, 27.5, 29.1

Kolory znaku: niebieski, czerwony, biały, złoty, czarny

**115493** 1995 07 01 Talarska Jolanta JOLEX. Luboń, (PL). **Towary:** odzież dzinsowa; klasa 25.

## JOLEX

**115494** 1995 07 01 Talarska Jolanta JOLEX. Luboń, (PL). **Towary:** odzież z tworzyw naturalnych i sztucznych; klasa 25.





CFE: 1.1,2.1,3.3,24.1,27.5,29.1

Kolory znaku: czerwony, biały, szary, niebieski, różowy, żółty, brązowy, czarny

**115495** 1996 10 23 Philip Morris Polska Spółka Akcyjna. Kraków, (PL). Towary: wyroby tytoniowe, artykuły dla palących, zapalaki; klasa 34.



CFE: 3.1, 24.1, 25.1, 25.5, 26.1, 27.5, 29.1

Kolory znaku: niebieski, jasnobłękitny, złoty, czerwony, biały, popielaty

**115496** 1996 10 23 Philip Morris Polska Spółka Akcyjna. Kraków, (PL). Towary: wyroby tytoniowe, artykuły dla palących, zapalaki; klasa 34.



CFE: 3.1, 24.1, 25.1, 25.5, 26.1, 27.5, 29.1

Kolory znaku: wiśniowy, jasnobłękitny, złoty, czerwony, biały, czarny

**115497** 1996 10 23 Philip Morris Polska Spółka Akcyjna. Kraków, (PL). Towary: wyroby tytoniowe, artykuły dla palących, zapalaki; klasa 34.



CFE: 3.1, 24.1, 25.1, 25.5, 26.1, 27.5, 29.1

Kolory znaku: wiśniowy, jasnobłękitny, złoty, czerwony, biały, popielaty

**115498** 1996 10 23 Philip Morris Polska Spółka Akcyjna. Kraków, (PL). Towary: wyroby tytoniowe, artykuły dla palących, zapalaki; klasa 34.



CFE: 3.1, 24.1, 25.1, 25.5, 26.1, 27.5, 29.1

Kolory znaku: zielony, jasnobłękitny, złoty, czerwony, biały, popielaty

**115499** 1996 10 15 Popławska-Wojnarowska Iwona, Wojnarowski Janusz IWONA S.C.. Łódź, (PL). Towary i usługi: ubrania, buty i nakrycia głowy; krojenie tkanin, usługi krawieckie, hafciarstwo; usługi w zakresie: wzornictwo przemysłowe, projektowanie i konstrukcja odzieży, informacja o modzie; klasy: 25, 40 i 42.



CFE: 26.2, 27.5

**115500** 1997 03 17 International Paper-Klucze S. A.. Klucze, (PL). Towary: artykuły papiernicze w tym: bibuła filtracyjna, bielizna stołowa papierowa, chusteczki do nosa papierowe, filtry papierowe do kawy, konfetti, koperty-papeteria, obrusy papierowe, papier toaletowy, pielucho-majtki z papieru, pieluszki jednorazowe, ręczniki papierowe, serwetki papierowe, serwetki papierowe do demakijażu, serwetki stołowe papierowe, serwetki na stół papierowe, śliniaczki papierowe, taśmy przyklepne do celów papierniczych i użytku domowego; klasa 16.

VELVET

**115501** 1997 03 17 FORTE SWEDEN Spółka z o.o.. Rokietnica, (PL). Towary: środki do pielęgnacji włosów, środki myjące, środki do prania, toaletowe środki sanitarne, preparaty do wybielania i odtuszczania; klasa 3.

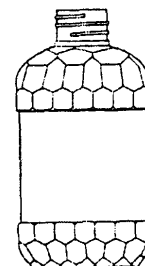

CFE: 19.7

**115502** 1996 10 22 POLLYTAG S. A.. Gdańsk, (PL). Towary: nawozy rolnicze; klasa 1.

AGRAN

**115503** 1996 10 22 Wdowiak Adam Zakład Konfekcyjny Export-Import, Krawiectwo Lekkie, Ciężkie, Bielizniarstwo. Pabia-

nice, (PL). Towary: spodnie, spodenki, spódnice, suknie, ubrania, okrycia, koszule, bluzy; klasa 25.

# A' CAPELLI

CFE: 27.5

**115504** 1996 10 24 Centralny Ośrodek Badawczo-Rozwojowy Instalacji i Urządzeń Elektrycznych w Budownictwie ELEKTROMONTAŻ. Warszawa, (PL). **Towary:** rozdzielnice bezprzewodowe dwuczłonowe, średniego napięcia; klasa 9.

# RXD

CFE: 27.5

**115505** 1996 10 24 Centralny Ośrodek Badawczo-Rozwojowy Instalacji i Urządzeń Elektrycznych w Budownictwie ELEKTROMONTAŻ. Warszawa, (PL). **Towary:** rozdzielnice bezprzewodowe jednoczłonowe, średniego napięcia; klasa 9.

# RXJ

CFE: 27.5

**115506** 1996 10 24 AGROS HOLDING SA. Warszawa, (PL). **Towary:** nabiał, mleko, wyroby z mleka, desery mleczne; klasa 29.

PUCHATEK

**115507** 1996 10 24 AGROS HOLDING SA. Warszawa, (PL). **Towary:** napoje bezalkoholowe, wody mineralne gazowane, niegazowane i smakowe, woda stołowa, woda sodowa; klasa 32.

WODA WYBOROWA AGROS

**115508** 1996 10 24 Aconville Holdings Ltd., Jersey, (GB). **Towary:** preparaty do kosmetycznej pielęgnacji skóry; klasa 3.



CFE: 26.1,27.1,27.5

**115509** 1996 10 24 Pierwsz. 1996 07 24 (SK). Tabak a.s., Kutna Hora, (CZ). **Towary:** tytoń, artykuły dla palaczy, zapalaki; klasa 34.

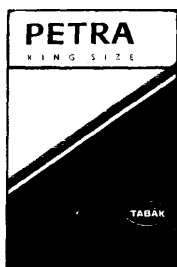

CFE: 25.5, 26.4, 26.11,27.5,29.1

Kolory znaku: biały, złoty, czarny, czerwony

**115510** 1996 10 22 Kuroś Sławomir, Kuroś Beata, Gaweł Jacek Przedsiębiorstwo Handlowe AKA S.C., Kielce, (PL). **Towary:** znicze; przybory do golenia, żyłki, wkłady do golenia; baterie, akumulatory, kasety audio video, okulary przeciwsłoneczne, okulary ochronne, sprzęt fotograficzny; prezerwatywy; latarki ręczne, żarówki; jaja, drób, kielbasy, koncentraty, masło, margaryna, mięso, mleko, ryby nieżywe, sery, zupy; słodycze, ciastka, wyroby cukiernicze; woda mineralna, woda gazowana, piwo, soki owocowe; napoje alkoholowe, wino, likiery; papierosy, tytoń do fajek, cygara, fajki, bibułki, zapalaki, zapalniczki, gaz do zapalniczek; klasy: 4, 8, 9, 10, 11, 29, 30, 32, 33 i 34.

# AKA

CFE: 27.5,29.1

Kolor znaku: zielony

**115511** 1996 10 22 Janiak Andrzej Przedsiębiorstwo Producyjno-Handlowo-Usługowe GRYF. Góra, (PL). **Towary:** napoje alkoholowe o zawartości do 18% alkoholu, jabłecznik; klasa 33.

KYB

**115512** 1996 04 23 Wydrych Jarosław, Rhein Jerzy Przedsiębiorstwo Wielobranżowe VERIS S.C., Warszawa, (PL). **Towary i usługi:** paraty telefoniczne, radiotelefony, zestawy radiotelefoniczne; urządzenia do nadawania i odbioru radiotelefonicznego, nadajniki, odbiorniki, interfejsy, modemy; systemy antenowe, antenowe urządzenia elektroniczne, elementy konstrukcyjne, linie mikrofalowe, mikrotelefony, automaty zgłoszeniowe, telefaksy, komputerowe urządzenia telekomunikacyjne, centrale telefoniczne; samochody wszelkiego rodzaju: osobowe, dostawcze, ciężarowe, akcesoria samochodowe, części pojazdów samochodowych, amortyzatory, łańcuchy, zderzaki, resory, pasy bezpieczeństwa, piasty, hamulce, klocki hamulcowe, urządzenia antywłamaniowe do pojazdów; usługi instalowania, naprawy telefonów i urządzeń telekomunikacyjnych, usługi stacji obsługi samochodów, a w tym: diagnostyka samochodowa, pomoc drogową, zabezpieczania samochodów przed korozją, mechanika i elektronika samochodów; usługi projektowania obiektów przemysłowych w branży telekomunikacyjnej, usługi projektowania sieci teletransmisyjnych, telefonicznych, usługi opiniowania, wykonywanie ekspertyz w zakresie telekomunikacji, usługi badania technicznego pojazdów, diagnostyka urządzeń telekomunikacyjnych, usługi w zakresie wzornictwa przemysłowego; klasy: 9, 12, 37 i 42.

# Veris

CFE: 27.5,29.1

Kolory znaku: czerwony, czarny

**115513** 1996 04 23 Wydrych Jarosław, Rhein Jerzy Przedsiębiorstwo Wielobranżowe VERIS S.C., Warszawa, (PL). **Towary i usługi:** aparaty telefoniczne, radiotelefony, zestawy radiotelefoniczne; urządzenia do nadawania i odbioru radiotelefonicznego, nadajniki, odbiorniki, interfejsy, modemy; systemy antenowe, antenowe urządzenia elektroniczne, elementy konstrukcyjne, linie mikrofalowe, mikrotelefony, automaty zgłoszeniowe, telefaksy, komputerowe urządzenia telekomunikacyjne, centrale telefoniczne; samochody wszelkiego rodzaju: osobowe, dostawcze, ciężarowe, akcesoria samochodowe, części pojazdów samochodowych, amortyzatory, łańcuchy, zderzaki, resory, pasy bezpieczeństwa, piasty, hamulce, klocki hamulcowe, urządzenia antywłamaniowe do pojazdów; usługi instalowania, naprawy telefonów i urządzeń telekomunikacyjnych, usługi stacji obsługi samochodów, a w tym: diagnostyka samochodowa, pomoc drogową, zabezpieczania sa-

mochodów przed korozją, mechanika i elektronika samochodów; usługi projektowania obiektów przemysłowych w branży telekomunikacyjnej, usługi projektowania sieci teletransmisyjnych, telefonicznych, usługi opiniowania, wykonywanie ekspertyz w zakresie telekomunikacji, usługi badania technicznego pojazdów, diagnostyka urządzeń telekomunikacyjnych, usługi w zakresie wzornictwa przemysłowego; klasy: 9, 12, 37 i 42.

VERIS

**115514** 1997 03 26 FORTE SWEDEN Spółka z o.o. Rokitnica, (PL). Towary: środki do pielęgnacji włosów, środki myjące, środki do prania, toaletowe środki sanitarne, preparaty do wybielania i odtłuszczania; klasa 3.

*Fruit Line*

CFE: 27.5

**115515** 1996 10 30 Dębiński Szczepan Firma DeF. Zagórz, (PL). Towary: podkłady drewniane do malowania; płótno do malarstwa, płótno malarskie (podobrazia) na ramach drewnianych, płótno malarskie na tekturze, płótno malarskie na płycie pilśniowej, palety dla malarzy, palety do akwareli, pędzle, pędzle dla artystów malarzy, sztalugi malarskie, stojaki malarskie dekoracyjne, stojaki malarskie profesjonalne; ramy do obrazów, listwy do ram, stoły do kreślenia; klasy: 16 i 20.

**DeF**

CFE: 27.5

**115516** 1996 10 31 Kielar Teresa, Kielar Jadwiga Kancelaria Prawna REALNOŚĆ -Pośrednictwo w Obrocie Nieruchomościami S.C.. Kraków, (PL). Usługi: doradztwo w zakresie organizowania i kierowania działalnością gospodarczą; pośrednictwo kupna-sprzedaży nieruchomości; doradztwo prawne w zakresie spraw związanych w prywatyzacją i reprivatyzacją mienia, obsługa prawna podmiotów gospodarczych, świadczenie pomocy prawnej celem uzyskania niezbędnych dokumentów; usługi prawnicze; klasy: 35, 36 i 42.

REALNOŚĆ

**115517** 1996 11 04 ELMILK Spółka z o.o. Szczecinek, (PL). Towary: mleko, produkty mleczne, jogurt, kefir, mleko w proszku, masło, miksy składające się z tłuszczów zwierzęcych i roślinnych, napoje mleczne lub z przewagą mleka, sery, sery żółte, twarogi, twarożki, twarożki homogenizowane, pasty do kanapek zawierające tłuszcz, podpuszczka, śmietana, bita śmietana, tofu, margaryna; klasa 29.

**Elmilk**

CFE: 26.1, 27.5, 29.1

Kolor znaku: niebieski

**115518** 1995 07 20 Fundacja UNIA BRACKA. Katowice, (PL). Usługi: szkolenia w zakresie zdrowia i higieny pracy oraz ergonomii, działalność edukacyjna dla ratownictwa górniczego, szkolenia kadr dla służby zdrowia; usługi w zakresie kontrolowania środowiska pracy i oceny ryzyka zawodowego w miejscu pracy, doradztwo zawodowe w zakresie planowania i organizacji pracy, projektowanie stanowisk pracy i programów poprawy z punktu

widzenia higieny zdrowia, doradztwa w zakresie zdrowia, bezpieczeństwa i higieny pracy oraz ergonomii, doradztwo w zakresie właściwego doboru urządzeń ochrony osobistej i zbiorowej, usługi w zakresie kontrolowania zdrowia pracowników, usługi rehabilitacyjne, usługi w zakresie oceny wypadków przy pracy i chorób zawodowych, prowadzenie serwisu medycznego i pomocy medycznej; usługi w zakresie pomocy socjalnej; klasy: 41 i 42.

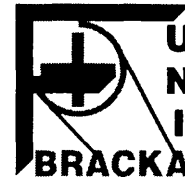

CFE: 15.1, 24.13, 27.5, 29.1

Kolory znaku: czarny, zielony

**115519** 1996 11 05 Wyższa Szkoła Kupiecka. Zgierz, (PL). **Towary i usługi:** materiały i wydawnictwa naukowe oraz do nauczania, materiały szkoleniowe, dydaktyczne i instruktażowe, książki, podręczniki, skrypty, broszury, periodyki, informatory, prospekty, foldery, druki, w tym druki firmowe i reklamowe; badania, ekspertyzy, consulting, pomoc i doradztwo w zakresie organizacji i zarządzania działalnością gospodarczą, kierowania przedsiębiorstwami, marketingu, handlu, opłacalności i wyceny działalności gospodarczej, badania opinii i rynku, prognozy ekonomiczne; działalność naukowo-dydaktyczna, nauczanie, edukacja, kształcenie w systemie wyższych studiów zawodowych, zwłaszcza w zakresie zarządzania, marketingu, finansów, rachunkowości, prawa gospodarczego, handlu, ochrony własności przemysłowej, sztuki negocjacji, psychologii, nauczanie korespondencyjne, publikowanie tekstów i książek; klasy: 16, 35 i 41.



CFE: 7.1, 27.5

**115520** 1996 10 22 Janiak Andrzej Przedsiębiorstwo Producyjno-Handlowo-Usługowe GRYF. Góra, (PL). **Towary:** napoje alkoholowe o zawartości do 18% alkoholu, jabłecznik; klasa 33.

BK

**115521** 1996 10 23 Hochland Reich, Summer & Co.. Heimenkirch, (DE). Towary: sery; klasa 29.

MIXTETT

**115522** 1995 07 04 BELVEDERE S.A. Beaune, (FR). **Towary i usługi:** przybory kuchenne i gospodarstwa domowego oraz pojemniki wykonane nie z metali szlachetnych ani nie pokrywane nimi, nie przerobione lub półprzetworzone szkło z wyjątkiem szkła stosowanego w budownictwie, wyroby szklane, porcelanowe i fajansowe nie ujęte w innych klasach; napoje alkoholowe; usługi w zakresie reklamy, zarządzania biznesem i czynności biurowych na rzecz osób trzecich; klasy: 21, 33 i 35.



CFE: 26.1, 27.5

**115523** 1996 07 17 Chmielowski Józef Zakład Budowlano-Remontowy ZETBEER. Katowice, (PL). **Towary i usługi:** armatura metalowa do przewodów, bramy metalowe, pokrycia dachowe metalowe, metalowe okucia do drzwi i okien, gwoździe, rury ocynkowane, metalowe króćce i złączki do rur, konstrukcje metalowe dla budownictwa, okucia dla budownictwa, zbrojenia metalowe do betonu; boazerie, cegły, cement, dachowe pokrycia niemetalowe, deski, drewno budowlane, gips, materiały konstrukcyjne niemetalowe, okna niemetalowe, płytki wykładzinowe niemetalowe, przewody wodociągowe niemetalowe, rury drenażowe niemetalowe, szkło dla budownictwa, wapno, wykładziny niemetalowe, żaluzje niemetalowe, żwir; usługi budowlano remontowe w zakresie budynków mieszkalnych i przemysłowych, usługi instalacyjne wodno-kanalizacyjne i gazowe; klasy: 6, 19 i 37.



CFE:25.7, 26.4, 27.5, 29.1

Kolory znaku: czarny, czerwony, jasno-czerwony, biały, szary i jego odcienie

**115524** 1996 01 25 Damiza Elżbieta, Damiza Jerzy ELDAM Przedsiębiorstwo Produkcyjno Handlowe. Rawa Mazowiecka, (PL). **Towary:** materiały fotograficzne: preparaty chemiczne stosowane w fotografii, papier fotograficzny, filmy światłoczułe, bibuła filtracyjna; środki myjące, piorące i czyszczące, kosmetyki, perfumy, płyny do pielęgnacji włosów, środki do czyszczenia zębów, dezodoranty; materiały piśmienne: ołówki, pióra, długopisy, atrament, wkłady atramentowe, papier, kalka maszynowa, kartki kartotekowe, papeteria, kreda, bloki rysunkowe; galanteria ze skóry i imitacje skóry: baty, bicze, etui na klucze, kapelusze, kufry, laski, teczki, futrówka skórzana do obuwia, parasole, pasy, torby, torbki plażowe, plecaki, portfele, pudełka, smycze, tornistry, walizki, worki myśliwskie, obroże dla zwierząt; materiały włókiennicze; obuwie, odzież; artykuły gimnastyczne i sportowe; artykuły spożywcze pochodzenia zwierzęcego : mleko, tłuszcze, mięso, drób, ryby, ekstrakty mięsne, oleje jadalne, warzywa i owoce suszone, konserwowane i gotowane; używki: kawa, herbata, kakao, przyprawy, artykuły spożywcze pochodzenia roślinnego przeznaczone do spożycia lub konserwowania, słodycze; piwo, napoje bezalkoholowe; napoje alkoholowe; artykuły dla palących; klasy: 1, 3, 16, 18, 24, 25, 28, 29, 30, 32, 33 i 34.

ELDAM

**115525** 1996 08 14 ARKA KONSORCJUM S. A.. Poznań, (PL). **Towary i usługi:** urządzenia wodociągowe, instalacje sanitarne, tkaniny izolacyjne, folie z tworzyw sztucznych, inne niż do pakowania; rury sztywne niemetalowe; usługi w zakresie budowy obiektów dla potrzeb ochrony środowiska, oczyszczalni ścieków, kanalizacji, wodociągów, wysypisk śmieci; usługi projektowe w zakresie ochrony środowiska; klasy: 11, 17, 19, 37 i 42.



CFE:26.3, 26.13, 29.1

Kolory znaku: zielony, biały, czarny

**115526** 1996 09 18 Idryjan Kazimierz Przedsiębiorstwo Handlowo Usługowe IDRYJAN. Warszawa, (PL). **Towary i usługi:** samochody, elementy i części karoserii samochodowych metalo-

we i z tworzyw sztucznych, akcesoria samochodowe, części pojazdów samochodowych, amortyzatory, zderzaki, urządzenia antywłamaniowe do pojazdów, urządzenia alarmowe, identyfikacyjne do pojazdów; usługi stacji obsługi samochodów, diagnostyka samochodowa, zabezpieczanie samochodów przed korozją, mechanika i elektromechanika samochodów, instalowanie, konserwacja i naprawy urządzeń alarmowych, instalowanie i konserwacja łączy telekomunikacyjnych z zastosowaniem w przemyśle motoryzacyjnym; pomoc drogowa: holowanie; badania techniczne pojazdów, ekspertyzy, projektowanie konstrukcji pojazdów, projektowanie układów i systemów alarmowych, ostrzegawczych, identyfikacyjnych; klasy: 12, 37, 39 i 42.

IDRYJAN

**115527** 1996 07 22 CADBURY LIMITED. Birmingham, (GB). **Towary:** wyroby czekoladowe; klasa 30.



CFE: 1.1,8.1,27.5,29.1

Kolory znaku: fioletowy, złoty, czerwony, żółtopomarańczowy, czekoladowy, brązowy, niebieski

**115528** 1996 09 18 Wicherek Andrzej, Wicherek Elżbieta GUMA Zakład Produkcyjno Usługowo Handlowy S.C.. Oborniki Wlkp., (PL). **Towary i usługi:** płyty warstwowe; wyważanie kół samochodowych; klasy: 6 i 37.



CFE: 27.5,29.1

Kolory znaku: czarny, złoty

**115529** 1996 09 16 Przedsiębiorstwo Handlowo Produkcyjno Usługowe EKODOM-GAJEK Spółka z o. o.. Lublin, (PL). **Towary i usługi:** środki impregnujące, kleje do celów przemysłowych; farby pokosty, lakiery, barwniki, bejce, środki antykorozyjne; żaluzje z tworzyw sztucznych i drewna, klepka, boazeria, parkiety, panele, cement, wapno, kasetony; usługi budowlano-remontowe w zakresie budynków, czyszczenie i odnawianie budynków, naprawy i remonty budynków; klasy: 1, 2, 19 i 37.



CFE: 27.5,29.1

Kolory znaku: biały, czarny, czerwony

**115530** 1996 09 16 Pakulski Ryszard Przedsiębiorstwo Produkcji Spożywczej SANTA. Września, (PL). **Towary:** wody mineralne, gazowane, napoje bezalkoholowe, syropy, preparaty do przygotowywania napojów, napoje owocowe, piwo; klasa 32.



CFE: 26.1, 27.5, 29.1

Kolory znaku: biały, niebieski, czerwony

**115531** 1996 08 14 Dobbek Tomasz MARCOPOL EXPORT-IMPORT-HURT-DETAL-USŁUGI. Grudziądz, (PL). **Towary i usługi:** chodniki, dywany, kobierce, linoleum, wykładziny podłogowe, wykładziny podłogowe izolacyjne, wykładziny podłogowe winylowe; układanie wykładzin i dywanów; transport wykładzin i dywanów do klienta; klasy: 27, 37 i 39.



CFE: 7.1, 27.5, 29.1

Kolory znaku: czerwony, czarny, biały

**115532** 1996 10 24 DIGITCARD-UNICARD Spółka z o. o. Kraków, (PL). **Towary:** komputery; karty magnetyczne, programy do maszyn cyfrowych; klasa 9.

CARD-BILET

**115533** 1996 11 05 Etablissements Marius Morel. Morez, (FR). **Towary:** optyczne aparaty, przyrządy i urządzenia, okulary, lornetki, oprawki do okularów, optyczne soczewki, pudełka, futerały do w/w towarów; klasa 9.

MARIUS MOREL

**115534** 1996 11 05 Sanofi. Paryż, (FR). **Towary:** produkty farmaceutyczne; klasa 5.

BAPARINE

**115535** 1996 11 05 Eli Lilly and Company. Indianapolis, (US). **Towary:** farmaceutyczne preparaty i produkty; klasa 5.

PANORAL

**115536** 1996 11 05 Eli Lilly and Company. Indianapolis, (US). **Towary:** farmaceutyczne preparaty i produkty; klasa 5.

KEFORAL

**115537** 1996 11 05 Eli Lilly and Company. Indianapolis, (US). **Towary:** farmaceutyczne preparaty i produkty; klasa 5.

CINOBAC

**115538** 1996 11 05 Fujitsu General Limited. Kanagawa-ken, (JP). **Towary:** urządzenia i instrumenty naukowe, elektryczne, elektroniczne, fotograficzne, kinematograficzne, optyczne, kontrolne, do celów dydaktycznych, audiowizualne urządzenia do celów dydaktycznych; urządzenia do obrazowania (w tym monitory i panele) do aparatów elektrycznych i elektronicznych, elektryczne urządzenia monitorujące; urządzenia do nagrywania, transmisji lub reprodukcji dźwięku lub obrazu, urządzenia telewizyjne w tym odbiorniki telewizyjne, tunery i aparaty radiowe, sprzęt audio i wideo; konwertery sygnałów akustycznych i/lub wizyjnych; sprzęt do przetwarzania danych i komputery, komputerowe urządzenia peryferyjne; części i osprzęt (nie ujęte w innych klasach) do w/w towarów; klasa 9.

Plasmavision

CFE: 27.5

**115539** 1996 11 05 Pierwsz. 1996 07 19 (DE). British Sisakraft Limited. Strood, (GB). **Towary:** papier wzmocniony, laminaty, materiały termiczne, odblaskowe, izolacyjne i barierowe, membrany, wykładziny, wykładziny podpodłogowe i poddachowe, membrany przeciwilgociowe, wszystkie w/w stosowane w budownictwie i konstrukcjach; klasa 19.

SISALEX

**115540** 1996 11 05 MOTOROLA, Inc. (Deleware corporation). Schaumburg, (US). **Towary:** urządzenia i przyrządy elektryczne, urządzenia łączności bezprzewodowej i działające na częstotliwościach radiowych, radia dwupłeskowe, telefony komórkowe, radiotelefony, osobiste organizery cyfrowe, pagery i osprzęt do tych urządzeń, anteny, mikrofony, głośniki, baterie akumulatorowe, zespoły do ładowania akumulatorów, kasety, zaciski i uchwyty dla sprzętu elektronicznego, komputery, oprogramowanie komputerowe, półprzewodniki i modemy; klasa 9.



„Rzeczywistość bliżej marzeń”

CFE: 26.1, 27.5

**115541** 1996 11 05 Gawarecka Wiesława, Gawarecki Leszek, Wądołowska Urszula, Wądołowski Andrzej ACHTEL Spółka Cywilna. Ciecchanów, (PL). **Towary:** lakier do paznokci, pomadki do ust, puder, cienie do powiek, tusz do rzęs, kredki do oczu; klasa 3.

EDEL

**115542** 1996 11 05 “INCO-VERITAS” S.A.. Warszawa, (PL). **Towary:** płyn do spryskiwania i mycia szyb samochodowych; klasa 3.

AUTOVIDOL EKO

**115543** 1996 11 05 Brudziński Wiesław, Turczyn Mariusz Firma Handlowo-Produkcyjna MOTOR-CROSS S.C.. Siedliska k/Tuchowa, (PL). **Towary:** alarmy antywłamaniowe oraz bagażniki i przyczepy do pojazdów, motocykle, motorowery, rowery, stojaki rowerowe; klasa 12.

MOTOR-CROSS

**115544** 1996 08 14 Ogrodowski Przemysław, Szeller-Ogrodowska Agnieszka Biuro Podróży EUROSTOP S.C.. Poznań, (PL). **Usługi:** usługi związane z prowadzeniem biur turystycznych i biur podróży, transport pasażerski, organizowanie wczasów, podróży, wycieczek, rezerwacja miejsc autokarowych, kolejowych, lotniczych oraz w żegludze morskiej i śródlądowej, wynajmowanie środków transportu, usługi w zakresie prowadzenia informacji turystycznej i o podróżach; usługi związane z organizacją wypoczynku, rozrywki, imprez edukacyjnych, sportowych i rekreacyjnych, nauczanie języków, usługi w zakresie turystyki językowej, prowadzenie kursów korespondencyjnych, organizacja szkoleń w zakresie obsługi turystycznej; klasy: 39 i 41.

INTER BUS

**115545** 1996 11 06 Fabricas Agrupadas de Munecas de Onil, S.A.. Onil (Alicante), (ES). **Towary:** gry, zabawki, kukielki i lalki; klasa 28.

FAMOSA

**115546** 1996 11 06 Trioplast AB. Smalandsstenar, (SE). **Towary:** folia plastikowa do pakowania, elastyczna folia do pakowania w bele; klasa 16.

TENO SPIN

**115547** 1996 11 06 Trioplast AB. Smalandsstenar, (SE). **Towary:** folia plastikowa do pakowania, elastyczna folia do pakowania w bele; klasa 16.

TRIOWRAP

**115548** 1996 11 06 Pernod Ricard. Paryż, (FR). **Towary:** wyroby alkoholowe, wina, wina musujące, likiery; klasa 33.

DUC DE FAREMONT

**115549** 1996 11 06 Pierwsz. 1996 08 21 (US). The Burton Corporation. Burlington, (US). **Towary:** snowbory i wiązania do snowbordów; klasa 28.

3D

**115550** 1996 11 06 Roliński Tadeusz Firma ROLINSKI Handel-Export-Import. Mirków k/Wrocławia, (PL). **Towary i usługi:** bramy metalowe, barierki ochronne, konstrukcje metalowe, ogrodzenia metalowe, słupy metalowe, zasuwki, narzędzia ręczne sterowane ręcznie; alarmy antywłamaniowe, alarmy dzwinkowe, alarmy pożarowe, anteny, automaty do gier, automaty do bram, bramki na parkingach odblokowywane monetą lub żetonem, mierniki częstotliwości, czytniki kodów kreskowych, czytniki optyczne, dystrybutory automatyczne, dzwonki alarmowe elektryczne, dzwonki sygnalizacyjne, fotometry, gaśnice, gwizdki alarmowe ostrzegawcze, instalacje elektryczne, karty magnetyczne, liczniki, maszyny liczące, neony reklamowe, osłony do kabli elektrycznych, parkometry, piloty automatyczne dla pojazdów, pulpity rozdzielcze, radary, sterowniki akustyczne, wykrywacze, detektory; blacharstwo, instalowanie i naprawa urządzeń elektrycznych, malowanie, nadzór budowlany, instalowanie urządzeń automatycznych do bram; klasy: 6, 8, 9 i 37.

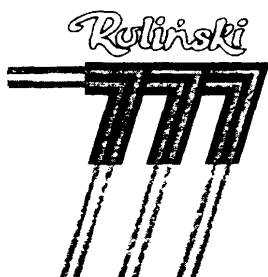

CFE: 27.5, 27.7

**115551** 1996 10 17 Skupień Henryk, Pidek Stanisław Drukarnia OLDPRINT S.C.. Żory, (PL). **Towary i usługi:** książki, czasopisma, gazety, druki, dzienniki, foldery; usługi w zakresie druku; klasy: 16 i 35.

DRUKARNIA  
oldprint

CFE: 27.5, 28.17

**115552** 1996 10 14 Toruńskie Piwnice Win VINPOL Spółka z o. o.. Toruń, (PL). **Towary:** wina, wódki, wina musujące, brandy, likiery, aperitif, koktaile, napoje alkoholowe; klasa 33.



CFE: 19.7

**115553** 1996 10 14 Toruńskie Piwnice Win VINPOL Spółka z o. o.. Toruń, (PL). **Towary:** wina, wódki, wina musujące, brandy, likiery, aperitif, koktaile, napoje alkoholowe; klasa 33.



CFE: 3.3, 19.7

**115554** 1996 11 04 Starbucks Corporation (doing business as Starbucks Coffee Company). Seattle, (US). **Towary:** kawa oraz napoje na bazie kawy, herbata, kakao, cukier, ryż, tapioka, sago, namiastki kawy; mąka i produkty zbożowe, chleb, wyroby cukiernicze i słodczyce, czekolada, cukierki, lody i mrożone słodczyce; miód, syrop z melasy; drożdże, proszek do pieczenia; sól, musztarda; ocet, sosy; przyprawy, lód; piwo; wody mineralne, musujące i gazowane oraz napoje bezalkoholowe, woda butelkowana smakowa i naturalna, napoje owocowe i soki owocowe, napoje owocowe musujące i napoje musujące na bazie soków oraz napoje gazowane; syropy i syropy smakowe, produkty do przygotowywania napojów, mieszanki w płynie i w proszku do przygotowywania napojów; klasy: 30 i 32.

FRAPPUCCINO

**115555** 1996 09 09 UTIMER Spółka z o.o.. Warszawa, (PL). **Towary i usługi:** urządzenia do utylizacji odpadów zawierających rtęć ze zużytych lub uszkodzonych wyładowczych źródeł światła; usługi w zakresie utylizacji odpadów zawierających rtęć; wdrażanie nowych technik w zakresie utylizacji i zagospodarowywania odpadów oraz w zakresie ochrony środowiska; doradztwo w zakresie instalowania i użytkowania urządzeń do utylizacji odpadów; badania techniczne, usługi i ekspertyzy z zakresu ochrony środowiska; klasy: 9, 40 i 42.

Utimer

CFE: 27.5, 29.1

Kolor znaku: zielony

**115556** 1996 12 18 Nowak Marek Firma Produkcyjno Handlowo Usługowa NOWMAR. Trzebinia, (PL). **Towary i usługi:** okna i drzwi z PCV; montaż okien i drzwi z PCV; klasy: 19 i 37.

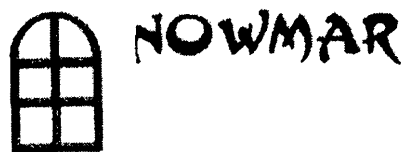

CFE: 7.3, 27.5, 29.1

Kolory znaku: biały, niebieski, żółty

**115557** 1996 06 13 CRAMO AB. Sollentuna, (SE). **Towary i usługi:** metale nieszlachetne i ich stopy, budowlane materiały metalowe; przenośne metalowe konstrukcje budowlane; materiały metalowe do budowy torów kolejowych; przewody nieelektryczne i przewody drutowe z metali nieszlachetnych; drobne wyroby żelazne, pojedyncze drobne wyroby metalowe; rury i tuby metalowe, kasy pancerne; towary z metali nieszlachetnych (nie ujęte w innych klasach); rudy (kruszce); maszyny i obrabiarki; silniki (z wyjątkiem stosowanych w pojazdach lądowych); mechanizmy sprzęgania i napędu (z wyjątkiem stosowanych w pojazdach lądowych); narzędzia rolnicze; inkubatory do jaj; materiały budowlane niemetalowe; rury sztywne stosowane w budownictwie niemetalowe; asfalt, smoła i bitum; budynki przenośne niemetalowe; pomniki niemetalowe; wynajem obiektów na żłobki, szkoły i młodzieżowe centra rekreacji; usługi budowlane związane z budową budynków, naprawy i konserwacje budynków, zakładów i dróg; usługi instalacyjne w zakresie budowy budynków i zakładów; wypożyczanie narzędzi i sprzętu budowlano-montażowego; transport; pakowanie i składowanie towarów; organizowanie podróży; nauczanie; organizacja szkoleń/kursów/; usługi w zakresie kultury i sportu; podawanie potraw i napojów; załatwianie formalności związanych z tymczasowym pobytem w zakładach; opieka medyczna, higieniczna i kosmetyka; usługi weterynaryjne i rolnicze; usługi prawnicze; badania naukowe i przemysłowe; programowanie komputerowe; wypożyczanie narzędzi rolniczych, przenośnych domów, obiektów tymczasowego zakwaterowania, baraków dla robotników, zadaszeń, pogodowych schronów i namiotów, komputerów i programów komputerowych; usługi związane z zapewnieniem krótkoterminowego zakwaterowania; usługi inżynierskie; usługi architektoniczne, usługi związane z dekoracją wnętrz; techniczne studia projektowe; klasy: 6, 7, 19, 37, 39, 41 i 42.



CFE: 24.1, 27.5

**115558** 1995 09 19 Kopczyński Sławomir, Zdunek Krystyna DAREX Wielobranżowa Spółka Cywilna. Mory, (PL). **Usługi:** usługi w zakresie: reklamy osób trzecich, prowadzenia interesów osób trzecich, prowadzenia agencji reklamowej, prowadzenia negocjacji, usług menadżerskich, pośrednictwa handlowego w zakresie informacji; doradztwa i doboru partnerów handlowych oraz prowadzenia negocjacji handlowych, doradztwo handlowe; usługi w zakresie: przewozu osób i rzeczy transportem samochodowym, prowadzenia agencji spedystycznych, konfekcjonowania towarów, wynajmowania samochodów, wynajmowania miejsc parkingowych i garażowych; usługi w zakresie: usług konstruktorskich, opiniowania, ekspertyz, testowania materiałów, oprogramowania

komputerów na zlecenie osób trzecich, usług hotelarskich; klasy: 35, 39 i 42.

**DAREX**

CFE: 24.9, 27.5

**115559** 1996 09 06 Woźniak Jolanta EURO-DOWN. Konin, (PL). **Towary:** pościel oprócz białej pościelowej, poduszki, kołdry; pierze na pościel, pierze tapicerskie; klasy: 20 i 22.



CFE: 1.1, 3.7, 27.5

**115560** 1996 09 06 United Beverages Inc.. Jersey, (GB). **Towary:** wina, alkohole, likiery, napoje alkoholowe; klasa 33.

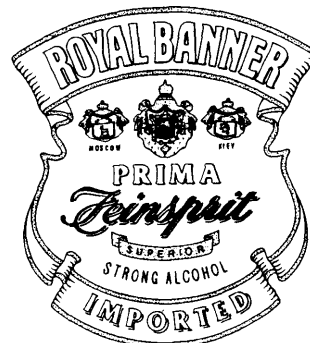

CFE: 20.5, 24.1, 25.1, 27.5, 29.1

**115561** 1996 10 15 VARNER Polska Ltd. Spółka z o.o.. Gdynia, (PL). **Towary:** odzież, obuwie; klasa 25.

DRESSMANN

**115562** 1996 06 13 Cramo AB. Sollentuna, (SE). **Towary i usługi:** metale nieszlachetne i ich stopy, budowlane materiały metalowe; przenośne metalowe konstrukcje budowlane; materiały metalowe do budowy torów kolejowych; przewody nieelektryczne i przewody drutowe z metali nieszlachetnych; drobne wyroby żelazne, pojedyncze drobne wyroby metalowe; rury i tuby metalowe, kasy pancerne; towary z metali nieszlachetnych (nie ujęte w innych klasach); rudy (kruszce); maszyny i obrabiarki; silniki (z wyjątkiem stosowanych w pojazdach lądowych); mechanizmy sprzęgania i napędu (z wyjątkiem stosowanych w pojazdach lądowych); narzędzia rolnicze; inkubatory do jaj; materiały budowlane niemetalowe; rury sztywne stosowane w budownictwie niemetalowe; asfalt, smoła i bitum; budynki przenośne niemetalowe; pomniki niemetalowe; wynajem obiektów na żłobki, szkoły i młodzieżowe centra rekreacji; usługi budowlane związane z budową budynków, naprawy i konserwacje budynków, zakładów i dróg; usługi instalacyjne w zakresie budowy budynków i zakładów; wypożyczanie narzędzi i sprzętu budowlano-montażowego; transport; pakowanie i składowanie towarów; organizowanie podróży; nauczanie; organizacja szkoleń/kursów/; usługi w zakresie kultury i sportu; podawanie potraw i napojów; załatwianie formalności związanych z tymczasowym pobytem w zakładach; opieka medyczna, higieniczna i kosmetyka; usługi weterynaryjne i rolnicze; usługi prawnicze; badania naukowe i przemysłowe; programowanie kompu-

terowe; wypożyczanie narzędzi rolniczych, przenośnych domów, obiektów tymczasowego zakwaterowania, baraków dla robotników, zadaszeń, pogodowych schronów i namiotów, komputerów i programów komputerowych; usługi związane z zapewnieniem krótkoterminowego zakwaterowania; usługi inżynieryjne; usługi architektoniczne, usługi związane z dekoracją wnętrz; techniczne studia projektowe; klasy: 6, 7, 19, 37, 39, 41 i 42.

## CRAMO

**115563** 1996 11 04 Santen Oy. Tampere, (FI). **Towary:** preparaty farmaceutyczne, preparaty stosowane w okulistyce; klasa 5.

## OCUSEC

**115564** 1996 11 04 Santen Oy. Tampere, (FI). **Towary:** preparaty farmaceutyczne, preparaty stosowane w okulistyce; klasa 5.

## OCUTEARS

**115565** 1996 11 04 Santen Oy. Tampere, (FI). **Towary:** preparaty farmaceutyczne, preparaty stosowane w okulistyce; klasa 5.

## OCUGEL

**115566** 1996 11 04 Santen Oy. Tampere, (FI). **Towary:** preparaty farmaceutyczne, preparaty stosowane w okulistyce; klasa 5.

## OPTIGEL

**115567** 1996 11 04 Sedus StollAG. Waldshut-Tiengen, (DE). **Towary:** meble, meble biurowe, krzesła i stoły dla biur, krzesła, lekkie krzesła, krzesła obrotowe, lekkie krzesła obrotowe, biurka, stoły konferencyjne, meble boczne, pojemniki na akta, części i akcesoria mocujące do mebli; klasa 20.

## SEDUS

**115568** 1996 11 05 Tadeusz Antoni Mościcki KOEL-Elektronika. Kobyłka, (PL). **Towary:** komputerowy program do kosztorysowania; klasa 9.

## NORMA

CFE: 27.5

**115569** 1996 11 04 Okręgowa Spółdzielnia Mleczarska. Zambrów, (PL). **Towary:** kazeina, kazeina podpuszczkowa, kazeina do celów spożywczych, kefir, margaryna, masło, masłopodobne produkty, mleczne produkty, mleko, napoje mleczne, sery, serki homogenizowane, serwatka, śmietana, twarogi; klasa 29.

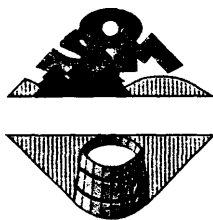

CFE: 5.1, 6.19, 19.1, 27.5, 29.1

Kolory znaku: żółty, zielony, niebieski, brązowy, biały

**115570** 1996 11 04 Genetics Institute, Inc.. Cambridge, (US). **Towary:** preparaty farmaceutyczne stosowane do ułatwiania odnowy krwi u hemofiliaków; klasa 5.

## BENEFIX

**115571** 1996 11 04 Kan Hing Plastic Products Factory Limited. New Territories, (HK). **Towary:** piórniki, stojaki, podstawki i pojemniki na materiały piśmienne, albumy, foldery papierowe, zestawy zawierające materiały piśmienne, długopisy, wieczne pióra, ołówki, kredki ołówkowe, markery, artykuły papiernicze; torby szkolne, kufy, torby na pasek, portmonetki, woreczki, portfele, torbki damskie, torby na ramię, torby do noszenia na plecach, plecaki; klasy: 16 i 18.



CFE: 1.1, 26.1, 26.11, 27.5

**115572** 1996 06 19 Barczak Piotr, Barczak Marta Przedsiębiorstwo Handlowe ROYAL-EXPORT-IMPORT. Warszawa, (PL). **Towary:** mięso, ryby, drób, dziczyzna, ekstrakty mięsne, konserwowane, mrożone, suszone i gotowane, owoce i warzywa, galaretki, dżemy, kompoty, mleko kokosowe, oleje i tłuszcze, syrop klonowy; klasy: 29 i 30.

## ROYAL BRAND

**115573** 1995 09 22 Zwolińska Jolanta DERMIKA. Warszawa, (PL). **Towary i usługi:** kremy, toniki, mleczka, płyny regeneracyjne, środki myjące, czyszczące oraz toaletowe, pasty; konfekcjonowanie wyrobów kosmetycznych, perfumeryjnych, parafarmaceutyków oraz chemii gospodarczej; klasy: 3 i 39.

## DERMIŻEL

**115574** 1995 10 04 MISSLAND Spółka z o.o.. Warszawa, (PL). **Usługi:** organizowanie krajowych i międzynarodowych konkursów piękności, pokazy mody, organizowanie imprez artystycznych i estradowych, fotoreportaże; klasy: 41 i 42.

## MISS DOLNEGO ŚLĄSKA

**115575** 1995 10 04 MISSLAND Spółka z o.o.. Warszawa, (PL). **Usługi:** organizowanie krajowych i międzynarodowych konkursów piękności, pokazy mody, organizowanie imprez artystycznych i estradowych, fotoreportaże; klasy: 41 i 42.

## MISS OPOLSZCZYZNY

**115576** 1995 10 04 MISSLAND Spółka z o.o.. Warszawa, (PL). **Usługi:** organizowanie krajowych i międzynarodowych konkursów piękności, pokazy mody, organizowanie imprez artystycznych i estradowych; fotoreportaże; klasy: 41 i 42.

## MISS POMORZA

**115577** 1996 11 05 Okręgowa Spółdzielnia Mleczarska. Ostrołęka, (PL). **Towary:** masło; klasa 29.

## MAŚLAN OSTROŁĘCKI

**115578** 1996 11 04 Leiras Oy. Turku, (FI). **Towary:** preparaty farmaceutyczne; klasa 5.

## BLINST



**115579** 1996 11 04 Amway Corporation. Ada, (US). **Towary:** odświeżacze powietrza oraz aromatyczne mieszanki suszonych płatków kwiatów, liści i ziół do odświeżania powietrza; klasa 5.

SCENTSCAPES

**115580** 1996 11 22 Wrocławskie Przedsiębiorstwo Przemysłu Spirytusowego POLMOS. Wrocław, (PL). **Towary:** wyroby bezalkoholowe; wyroby alkoholowe; klasy: 32 i 33.



CFE: 25.7, 26.2, 26.4, 27.5, 29.1

Kolory znaku: herbaciany, brązowy, czarny

**115581** 1996 11 04 Pierwsz. 1996 08 31 (JP). Kotobuki & Co., Ltd. Kioto, (JP). **Towary:** przybory do pisania, ołówki, pisaki do zaznaczania, wieczne ołówki, długopisy, kredy, mazaki, wieczne pióra, pędzelki do pisania, sztyftowe korektory do zamazywania błędów w dokumentach w celu ich korekty poprzez ponowne napisanie, sztyftowe kolorowe błyszczące markery, kredki, węgle, pastele, atrament i tusz do pisania, skrobaczki do atramentu i tuszu, temperówki do ołówków, gumki, korektory w płynie do pisma, dozowniki kleju do celów piśmiennych, użytku domowego i/lub biurowego, stojaki na biurko oraz postumenty i pojemniki na pióra i przybory do pisania, piórniki i futerały na pióra i przybory do pisania, zszywacze, pasty i kleje do celów firmowych, biurowych i domowych; klasa 16.



CFE: 24.15, 26.1, 26.2, 26.13

**115582** 1996 10 15 Bartol Bogdan Zakład Produkcji i i Handlu BARTEX. Nowy Tomyśl, (PL). **Towary:** napoje alkoholowe (z wyjątkiem piwa); klasa 33.

ADRIATICO

**115583** 1995 03 29 ORBIS Spółka Akcyjna. Warszawa, (PL). **Usługi:** usługi hotelowe, czynności i usługi związane z zakwaterowaniem, podawaniem potraw i napojów; klasa 42.



CFE: 26.1, 27.5

**115584** 1996 10 29 Spanset Inter AG. Oetwil am See, (CH). **Towary:** wyroby z metalu do podnoszenia i zabezpieczania ładun-

ków, w tym łańcuchy, uprząże do podnoszenia, widły ładunkowe, chwytaki, zaciskacze sprężynowe, liny stalowe i trawersy oraz części tych towarów; elementy i przyrządy z metalu do ochrony powyższych towarów przed uszkodzeniem i przeciążeniem; okucia lub części okucia z metalu do taśm do podnoszenia, lin do podnoszenia w postaci pętli, uprząży do podnoszenia i taśm technicznych; przyrządy i urządzenia mechaniczne do podnoszenia i zabezpieczania ładunków oraz do naprężania, mocowania i zaciskania taśm technicznych; części tych towarów; przyrządy i urządzenia uruchamiane ręcznie do podnoszenia i zabezpieczania ładunków oraz do naprężania, mocowania i zaciskania taśm technicznych i części tych towarów; elektryczne aparaty i przyrządy do ważenia i mierzenia; aparaty i przyrządy zabezpieczające i ratunkowe do ochrony osób; części wszystkich wyżej wymienionych towarów; wyroby z tworzyw sztucznych, w tym wyroby i przyrządy z tworzyw sztucznych do ochrony powierzchni, do ochrony przed uderzeniami lub przed poślizgiem; wyroby do podnoszenia i zabezpieczania ładunków, nie z metalu, w tym taśmy do podnoszenia, liny, liny do podnoszenia w postaci pętli, sieci i taśmy techniczne oraz części tych towarów; elementy i przyrządy nie z metalu do ochrony powyższych towarów przed uszkodzeniem i przeciążeniem; klasy: 6, 7, 8, 9, 20 i 22.

**SpanSet**

CFE: 27.5

**115585** 1996 12 13 Małas Jerzy Przedsiębiorstwo Specjalistyczne UNICUM. Koziegłowy, (PL). **Towary i usługi:** etykiety, opakowania, foldery, kalendarze; usługi reklamowe; usługi poligraficzne; klasa: 16, 35 i 42.

**UNICUM**

CFE: 27.5, 29.1

Kolory znaku: srebrny, ciemnoniebieski, biały

**115586** 1996 08 03 Grzelak Grzegorz, Klemm Piotr, Ciupiński Stanisław, Walczak Andrzej Wytwórnia Klejów i Zapraw Budowlanych S.C. ATLAS. Łódź, (PL). **Towary:** listwy ozdobne niemetalowe; klasa 19.

FLIZÓWKA

**115587** 1996 08 06 Imiela Piotr, Czap-Imiela Anna Zofia ZiP Soft S.C. Oprogramowanie Komputerów. Gliwice, (PL). **Towary:** programy do maszyn cyfrowych; klasa 9.

DYKTANDO

**115588** 1996 11 07 Łódzka Wytwórnia Papierosów S. A.. Łódź, (PL). **Towary:** papierosy; klasa 34.



CFE: 26.4, 25.5, 27.5, 29.1

Kolory znaku: czarny, biały, niebieski, czerwony, złoty

**115589** 1996 10 16 Centralne Laboratorium Farmaceutyczne Spółka z o. o.. Warszawa, (PL). **Towary:** środek farmaceutyczny; klasa 5.

### NEUROVIT-B

**115590** 1997 01 14 Przedsiębiorstwo Przemysłowo Handlowe TEX Spółka z o.o.. Poznań, (PL). **Usługi:** usługi hotelarskie i gastronomiczne; klasa 42.



## VIVALDI

CFE: 1.1,27.5,29.1

Kolory znaku: ciemnobrązowy, biały, brązowy

**115591** 1996 08 02 Marciniak Grażyna Suchy Tynk. Szczecin, (PL). **Towary i usługi:** materiały budowlane niemetalowe, szczególnie płyty gipsowo-kartonowe; usługi budowlane i remontowe w zakresie remontu pomieszczeń biurowych, hotelowych, sklepowych i mieszkań, montaż płyt gipsowo-kartonowych, usługi w zakresie instalacji sanitarnej, elektrycznej i wentylacyjnej, tapetowanie, malowanie, naprawa stolarki budowlanej w pomieszczeniach biurowych, sklepowych, hotelowych i mieszkalnych, usługi uszczelniania i ocieplania budynków, nadzory budowlane; usługi dotyczące projektowania, projekty techniczne, doradztwo budowlane; klasy: 19, 37 i 42.



CFE: 26.4, 27.5

**115592** 1996 08 07 Wrocławskie Przedsiębiorstwo Przemysłu Spirytusowego POLMOS. Wrocław, (PL). **Towary:** napoje bezalkoholowe; napoje alkoholowe; klasy: 32 i 33.

### WYBORCZA

**115593** 1996 10 03 SD PACK PLAST INTERNATIONAL Spółka z o. o.. Piaseczno, (PL). **Towary:** chusteczki nasączone płynami kosmetycznymi, wata do celów kosmetycznych, waciki, pałeczki z watą; chusteczki higieniczne, chusteczki nasączone płynami farmaceutycznymi, środki dezynfekcyjne do celów higienicznych, pałeczki do dezynfekcji, wata nasączana płynami farmaceutycznymi; folie, torby i worki do pakowania z papieru i tworzyw sztucznych, torebki do pakowania, chusteczki do nosa z papieru, serwetki, obrusy, ręczniki papierowe, papier toaletowy, ściereczki papierowe, worki na śmieci; przyrządy do czyszczenia, druciaki do czyszczenia, gąbki do celów domowych, gąbki toaletowe, szczotki do zmywania i szorowania, ściereczki do czyszczenia, ściereczki impregnowane detergentem do czyszczenia, naczynia i sztućce jednorazowe, w tym talerze, miski, filiżanki, łyżki, noże, widelce, dzbanki, ekspresy nielektryczne do kawy, herbaty; klasy: 3, 5, 16 i 21.

### CZARNO-BIAŁY

**115594** 1997 01 30 PLM AB. Malmö, (SE). **Towary:** metalowe puszki i pojemniki do pakowania, metalowe zamknięcia do butelek i pojemników; materiały z tworzyw sztucznych do pakowania; pojemniki z tworzyw sztucznych do pakowania, niemetalowe zamknięcia do butelek i pojemników; butelki z tworzyw sztucznych, szklane butelki, słoiki i pojemniki do pakowania; klasy: 6, 16, 20 i 21.

PLM

**115595** 1996 12 05 Przedsiębiorstwo Budownictwa Ogólnego KARTEL S.A. w Łanach. Łany, (PL). **Usługi:** usługi i naprawy budowlane; usługi w zakresie przewozu towarów transportem samochodowym, usługi magazynowania; usługi obróbki materiałów budowlanych niemetalowych w tym : kamienia i drewna, oraz metalowych; klasy: 37, 39 i 40.



CFE: 26.13, 27.5, 29.1

Kolory znaku: czerwony, szary, biały

**115596** 1997 01 27 Poznańskie Zakłady Przemysłu Spirytusowego POLMOS Spółka Akcyjna. Poznań, (PL). **Towary:** napoje alkoholowe; klasa 33.

### STARNIAK

**115597** 1996 07 29 GLOBAL COSMED Spółka Akcyjna Fabryki Kosmetyczne i Chemiczne. Radom, (PL). **Towary:** szampony, lotony, preparaty do układania włosów, preparaty kosmetyczne do kąpieli, mydła, olejki eteryczne, pasty, proszki, płyny do zębów, środki do pielęgnacji ust, środki do prania, środki wybielające stosowane w pralnictwie, środki toaletowe, dezodoranty do użytku osobistego, perfumy, wody kolońskie, pasty do butów, preparaty do odfuszczenia, wywabiacze plam; klasa 3.

### APART

**115598** 1996 12 02 Śląskie Towarzystwo Leasingowe Spółka Akcyjna. Katowice, (PL). **Usługi:** leasing; klasa 36.



CFE: 27.5,29.1

Kolory znaku: biały, jasno-zielony

**115599** 1996 11 30 Nadodrzańskie Zakłady Przemysłu Tuszczowego S. A. w Brzegu. Brzeg, (PL). **Towary:** margaryna; klasa 29.

### KRÓLEWSKI SMAK SŁONECZNEJ

**115600** 1996 07 24 RABAT Spółka Akcyjna. Katowice, (PL). **Towary i usługi:** artykuły gimnastyczne i sportowe, gry planszowe, gry komputerowe; ekstrakty mięsne, mięso, drób, ryby, jaja, mleko, wyroby z mleka, jadalne oleje i tłuszcze, owoce, warzywa, konserwowane, suszone, gotowane, galaretki, konfitury, konserwy, pikle, sos do sałatek; kawa, herbata, kakao, cukier, ryż, mąka, preparaty zbożowe, przyprawy, chleb, ciastka, wyroby cukiernicze, piekarnicze, słodczyce, lody, miód, drożdże, proszki do pieczenia, sól, musztarda, ocet, sosy; świeże owoce, jarzyny, ziemniaki; wody mineralne, gazowane, napoje bezalkoholowe, syropy, preparaty do przygotowania napojów, napoje owocowe, soki owocowe; tytoń, zapalki, papierosy; doradztwo w zakresie działalności związanej z prowadzeniem interesów i zarządzaniem, rachunkowości, księgowości i kontroli ksiąg, magazynowanie, załadunek i rozładunek oraz transport towarów ujętych w klasach jak wyżej; klasy: 28, 29, 30, 31, 32, 34, 35 i 39.



CFE: 26.1, 27.5, 29.1

Kolory znaku: żółty, niebieski

**115601** 1996 11 30 KIM LAN Spółka z ograniczoną odpowiedzialnością. Wrocław, (PL). **Towary:** zupy błyskawiczne; klasa 29.

## AN THAI

**115602** 1996 11 29 Wrocławskie Przedsiębiorstwo Przemysłu Spirytusowego POLMOS. Wrocław, (PL). **Towary:** wyroby bezalkoholowe; wyroby alkoholowe; klasy: 32 i 33.

## LUKAS

**115603** 1996 11 29 Wrocławskie Przedsiębiorstwo Przemysłu Spirytusowego POLMOS. Wrocław, (PL). **Towary:** wyroby bezalkoholowe; wyroby alkoholowe; klasy: 32 i 33.

## DUKE

**115604** 1996 11 29 Wrocławskie Przedsiębiorstwo Przemysłu Spirytusowego POLMOS. Wrocław, (PL). **Towary:** wyroby bezalkoholowe; wyroby alkoholowe; klasy: 32 i 33.

## BLACK DUKE

**115605** 1996 11 29 Wrocławskie Przedsiębiorstwo Przemysłu Spirytusowego POLMOS. Wrocław, (PL). **Towary:** wyroby bezalkoholowe; wyroby alkoholowe; klasy: 32 i 33.

## EROS

**115606** 1996 11 29 Wrocławskie Przedsiębiorstwo Przemysłu Spirytusowego POLMOS. Wrocław, (PL). **Towary:** wyroby bezalkoholowe; wyroby alkoholowe; klasy: 32 i 33.

## ADONIS

**115607** 1996 11 29 Wrocławskie Przedsiębiorstwo Przemysłu Spirytusowego POLMOS. Wrocław, (PL). **Towary:** wyroby bezalkoholowe; wyroby alkoholowe; klasy: 32 i 33.

## ATON

**115608** 1996 11 29 Wrocławskie Przedsiębiorstwo Przemysłu Spirytusowego POLMOS. Wrocław, (PL). **Towary:** wyroby bezalkoholowe; wyroby alkoholowe; klasy: 32 i 33.

## AMON

**115609** 1996 12 03 Mars, Inc.. McLean, (US). **Towary:** konserwowane, mrożone, suszone lub gotowane owoce, jarzyny i ziemniaki; nadzienia lub mieszanki do przygotowywania posiłków, gotowe lub wstępnie przygotowane posiłki i pasty do chleba, składające się głównie z w/w produktów; suszone zioła; świeże, mrożone lub konserwowane mięso, ryby, drób i dziczyzna, owoce morza; nadzienia lub mieszanki do przygotowywania posiłków, gotowe lub wstępnie przygotowane posiłki i pasty do chleba, składające się głównie z powyższych produktów; zupy; mleko, produkty mleczne, masło, sery, śmietana, jogurt, twarogi, maślanka, kefir, sery śmietankowe; nadzienia lub mieszanki do przygotowywania posiłków, gotowe lub wstępnie przygotowane posiłki i pasty do chleba składające się głównie z powyższych produktów; napoje na bazie mleka, marmolady, dżemy, pickle, jadalne oleje i tłuszcze, nadzienia lub mieszanki do przygotowywania posiłków, gotowe lub wstępnie przygotowane posiłki i pasty do chleba, składające się głównie z powyższych produktów; sosa; gotowe produkty spożywcze z substancji proteinowych w formie kawałków, w formie teksturowanej bądź w proszku, stosowane jako dodatki do posiłków; mąka, zboża, produkty zbożowe dla ludzi, ryż, w paczkach do gotowania i wstępnie ugotowany lub odwodniony, makarony; pasta do chleba, gotowe lub wstępnie przygotowane posiłki, przekąski i dania barowe, składające się głównie

z wyżej wymienionych produktów lub z dodatkiem ziemniaków, mięsa, ryb, drobiu, jarzyn, przypraw; herbata, kawa, namiastki kawy, kakao, czekolada do picia, powyższe produkty także w formie ekstraktów (w płynie lub proszku), jako gotowe napoje, jak również w paczkach, do sprzedaży w automatach lub w formie pasty lub nadzienia do wyrobów piekarniczych i cukierniczych i nadzienia do ciast, składające się głównie z wymienionych produktów; melasa, cukier, miód, sosy (sosy do sałat), wyroby cukiernicze; lód, lody, wyroby lodowe, mrożone wyroby cukiernicze, chleb, ciastka, herbatniki, ciasta, słodycze, desery, czekolada, czekoladki, nadzienia do wyrobów piekarniczych i cukierniczych i nadzienia do ciast i przekąsek z wymienionych produktów; klasy: 29 i 30.



CFE: 26.4, 27.5, 29.1

Kolory znaku: złoty, czerwony, biały, brązowy

**115610** 1996 12 02 Erxon Trading Aktiebolag. Karlstad, (SE). **Towary:** piwo; klasa 32.



CFE: 3.4, 5.1, 26.1, 26.4, 27.5, 29.1

Kolory znaku: biały, zielony, brązowy, żółty, niebieski, czarny

**115611** 1996 12 02 Aktiebolaget Electrolux. Sztokholm, (SE). **Towary:** okurzacze i węże do odkurzaczy; klasa 7.

## FLEXIO

**115612** 1996 12 02 Śląskie Towarzystwo Leasingowe Spółka Akcyjna. Katowice, (PL). **Usługi:** leasing; klasa 36.



CFE: 27.5, 29.1

Kolory znaku: biały, jasnozielony

**115613** 1996 12 03 Unilever NV. Rotterdam, (NL). **Towary:** detergenty, preparaty i substancje stosowane w praniu, preparaty do kondycjonowania tkanin, preparaty wybielające, preparaty czyszczące, nabłyszczające, szorujące i ściernie, mydła, dezodoryanty, środki do mycia rąk; klasa 3.



CFE: 24.15, 26.4, 29.1

Kolory znaku: granatowy, niebieski, biały, czerwony

**115614** 1996 12 03 Intermedium B.V.. Hoofddorp, (NL). **Towary:** obuwie; klasa 25.

**ZOO**

CFE: 27.5

**115615** 1996 12 03 SmithKline Beecham p.l.c.. Brentford, (GB). **Towary:** farmaceutyczne i medyczne preparaty i substancje dla ludzi; klasa 5.

**SOLPAFEN**

**115616** 1996 12 02 Pierwsz. 1996 06 03 (FI). **Primalco Ltd.** Helsinki, (FI). **Towary:** wina, napoje alkoholowe, likiery, wódka, gin, whisky, gotowe do spożycia wymieszane drinki alkoholowe, preparaty do przygotowywania drinków alkoholowych; klasa 33.

**PRIMALCO SUPER-PURE DISTILLATION PROCESS**

**115617** 1996 12 02 CPC International Inc. ( a Delaware corporation ). Englewood Cliffs, (US). **Towary:** majonez, dresingi do sałatek, pasyty do kanapek i sos tatarski, ketchup i musztarda; klasy: 29 i 30.

**HELLMANN'S MAJONEZ PROFESJONALNY**

**115618** 1996 12 02 Aimee Julien S.A.. Andrezieux Boutheon, (FR). **Towary:** odzież, obuwie, nakrycia głowy, uniformy pozwalające odróżnić pracowników poszczególnych przedsiębiorstw; klasa 25.

**AIMEE JULIEN**

**115619** 1996 10 31 Żołnowski Jerzy, Wieczorek Ryszard Zakład Produkcji Usług i Handlu ELTEX S.C.. Katowice, (PL). **Towary i usługi:** rury, blachy, kształtowniki; karton i wyroby z kartonu; tkaniny na parasole; usługi budowlano-montażowe, elektryczne, murarskie, malarskie, ślusarskie, wodno-kanalizacyjne, blacharskie, dekararskie; klasy: 6, 16, 18 i 37.



CFE: 26.4, 27.5, 29.1

Kolory znaku: czerwony, niebieski, biały

**115620** 1996 06 17 Firma FALA Sp.z o.o. Delikatesowe Przetwory z Ryb. Chrzanów, (PL). **Towary:** ryby świeże i mrożone, ryby solone, marynaty z ryb, ryby wędzone, konserwy rybne, wyroby kulinarne i garmazeryjne gotowe, świeże i mrożone z ryb, wyroby panierowane z ryb, masła rybne, produkty uboczne z ryb, przemyślane z ryb oraz innych surowców z połowów, ślimaki; klasa 29.



CFE: 25.5, 26.1, 27.5, 29.1

Kolory znaku: granatowy, czerwony, biały, niebieski

**115621** 1996 10 08 Dąbrowski Tadeusz Firma T.E.D.. Radomsko, (PL). **Usługi:** emisja telewizyjna, rozpowszechnianie programów telewizyjnych, rozrywka telewizyjna, reklamy telewizyjne; klasy: 35, 38 i 41.



CFE: 1.15,27.5,29.1

Kolory znaku: niebieski, zielony, czerwony, czarny, biały

**115622** 1996 10 08 FAKTORIA Spółka z o.o.. Poznań, (PL). **Towary:** gaz płynny; oprawy oświetleniowe, lampy; żarówki, świetłówki; klasy: 4 i 11.

**FAKTORIA**

**115623** 1996 10 25 Przedsiębiorstwo ADRIAN Zakład Pracy Chronionej Sylwester Wojciech Pomorski. Łódź, (PL). **Towary:** rajstopy i wyroby pończosznicze; klasa 25.



CFE: 1.15,26.3,26.13,27.5,29.1

Kolory znaku: niebieski, biały, granatowy, czarny, czerwony

**115624** 1996 10 29 POZWIN Spółka z o. o.. Skrzynki, (PL). **Towary:** napoje alkoholowe(z wyjątkiem piwa); klasa 33.



CFE: 3.1, 5.3, 5.7,26.1,29.1

Kolory znaku: czarny, szary, biały, złoty, zielony, żółty

**115625** 1996 10 30 STAR FOODS Spółka Akcyjna. Tomaszów Mazowiecki, (PL). **Towary:** frytki, płatki i pałeczki ziemniaczane opiekane w oleju; klasa 29.

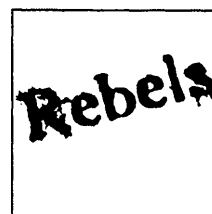

CFE: 27.5

**115626** 1996 10 30 STAR FOODS Spółka Akcyjna. Tomaszów Mazowiecki, (PL). **Towary:** owoce i jarzyny suszone, konser-

wowane i gotowane, bakalie, przetworzone do spożycia orzeszki ziemne, migdały, orzechy laskowe, orzechy włoskie, orzechy pistacjowe, orzechy nerkowce oraz pestki dyni i słonecznika; klasa 29.



CFE: 1.1, 26.11, 26.1, 27.5, 29.1

Kolory znaku: żółty, czerwony, biały, granatowy

**115627** 1996 10 30 STAR FOODS Spółka Akcyjna. Tomaszów Mazowiecki, (PL). **Towary:** frytki, płatki i paluszki ziemniaczane opiekane w oleju; klasa 29.



CFE: 25.12, 27.5, 29.1

Kolory znaku: biały, czerwony, granatowy

**115628** 1996 10 30 STAR FOODS Spółka Akcyjna. Tomaszów Mazowiecki, (PL). **Towary:** ciastka, krakersy, paluszki, precelki, wyroby piekarnicze i cukiernicze; klasa 30.



CFE: 1.1, 26.4, 27.5, 29.1

Kolory znaku: czerwony, złoty, biały

**115629** 1996 10 31 COLGATE-PALMOLIVE COMPANY (a Delaware corporation). Nowy Jork, (US). **Towary:** produkty kosmetyczne i preparaty do czyszczenia, olejki eteryczne, środki do pielęgnacji włosów, środki myjące, środki do czyszczenia i pielęgnacji zębów i jamy ustnej, w tym pasty do zębów i płyny do ust, środki do prania, toaletowe środki sanitarne, dezodoranty osobiste, perfumy, wody kolońskie, pasty do obuwia, preparaty do wybielania, preparaty do odtłuszczenia; klasa 3.

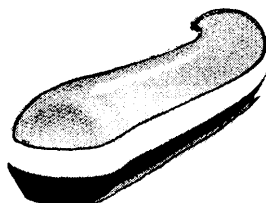

CFE: 26.15, 29.1

Kolory znaku: czerwony, biały, jasno czerwony

**115630** 1996 10 31 Pierwsz. 1996 06 27 (ES). Schroder-VARIOSELF-Ausbauhaus Liz.-Verg.OHG. Lunden, (DE). **Towary i usługi:** budowlane materiały metalowe, przenośne metalo-

we konstrukcje budowlane; materiały budowlane i elementy budowlane do wznoszenia domów, zwłaszcza domów jednorodzinnych; wznoszenie domów, zwłaszcza jedno- i dwurodzinnych; klasy: 6, 19 i 37.

VARIOSELF

**115631** 1996 10 30 "K.C.B.INTERLIGHT" Spółka z o.o.. Gniewkowo, (PL). **Towary:** świece z wosku i parafiny, znicze; pochodnie; klasy: 4 i 11.



CFE: 1.3, 27.5, 29.1

Kolory znaku: czarny, żółty, biały, szary

**115632** 1996 10 30 "K.C.B.INTERLIGHT" Spółka z o.o.. Gniewkowo, (PL). **Towary:** świece z wosku i parafiny, znicze; pochodnie; klasy: 4 i 11.



CFE: 26.3, 26.4, 27.1, 29.1

Kolory znaku: czarny, biały, granatowy

**115633** 1996 10 30 Przedsiębiorstwo Handlowe Technika Grzewcza, Sanitarna i Domowa BIMS PLUS Spółka z o.o.. Poznań, (PL). **Towary i usługi:** rury niemetalowe sztywne, materiały niemetalowe do budowy budynków, a zwłaszcza łazienek; usługi budowlane i remontowo-budowlane, zwłaszcza w zakresie wykonywania instalacji grzewczych, wodociągowych, sanitarnych, wysypisk śmieci; usługi projektowe w zakresie wykonywania instalacji grzewczych, wodociągowych, sanitarnych, wysypisk śmieci, usługi w zakresie doradztwa techniki grzewczej, usługi w zakresie wykonywania ekspertyz inżynierskich; klasy: 19, 37 i 42.



CFE: 24.15, 26.3, 27.5, 29.1

Kolory znaku: biały, ciemnoniebieski, czerwony, żółty

**115634** 1996 11 22 ICN Polfa Rzeszów Spółka Akcyjna. Rzeszów, (PL). **Towary:** chemioterapeutyk o szerokim zakresie działania przeciwbakteryjnego; klasa 5.

RESEPTOL

**115635** 1996 12 18 Jaźwik Bernard Przedsiębiorstwo Budowlano-Drogowe SOLFATER. Grodzisk Wlkp., (PL). **Towary i usługi:** materiały budowlane niemetalowe, zwłaszcza do budowy

dróg; usługi budowlane i remontowo-budowlane zwłaszcza w zakresie budowy drób, boisk, placów; klasy: 19 i 37.

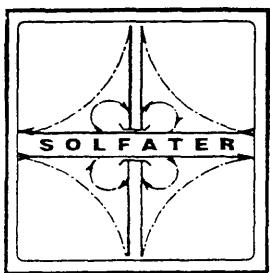

CFE: 7.11, 26.4, 27.5, 29.1

Kolory znaku: złoty, czarny

**115636** 1996 12 18 Jaźwik Bernard Przedsiębiorstwo Budowlano-Drogowe SOLFATER. Grodzisk Wlkp., (PL). **Towary i usługi:** materiały budowlane niemetalowe, zwłaszcza do budowy dróg; usługi budowlane i remontowo-budowlane, zwłaszcza w zakresie budowy dróg, boisk, placów; klasy: 19 i 37.

CFE: 27.5, 29.1

Kolory znaku: czerwony, jasnoniebieski

**115637** 1997 03 13 Huta GLIWICE S.A.. Gliwice, (PL). **Towary i usługi:** dysze wielkopieczowe, odlewy z metali kolorowych, konstrukcje stalowe; kolejowe zestawy kołowe, koła bosc, osie i obręcze do zestawów kołowych, odkuwki swobodnie kute; usługi budowlane i naprawy; usługi transportowe; klasy: 6, 12, 37 i 39.



CFE: 18.1, 26.1, 27.5, 29.1

Kolory znaku: pomarańczowy, czarny

**115638** 1997 03 27 Rafineria Gdańska S.A.. Gdańsk, (PL). **Towary:** oleje do silników benzynowych i wysokoprężnych: mineralne, półsyntetyczne i syntetyczne, oleje: przekładniowe, przemysłowe, specjalne; klasa 4.

LOTOS 2000

**115639** 1997 03 27 Rafineria Gdańska S.A.. Gdańsk, (PL). **Towary:** oleje do silników benzynowych i wysokoprężnych, mineralne, półsyntetyczne i syntetyczne, oleje, przekładniowe, przemysłowe, specjalne; klasa 4.

LOTOS LIGHT

**115640** 1996 02 12 Perkowski Andrzej Firma PEGRAN. Warszawa, (PL). **Towary:** bielizna damska i dziecięca, dzienna i nocna; klasa 25.



CFE: 2.9, 27.5, 29.1

Kolory znaku: czarny, czerwony

**115641** 1996 02 12 Balcerzak Paweł, Wojtasik Jerzy, Januszecki Tomasz STUDIO PROGRAM. Warszawa, (PL). **Usługi:** usługi w zakresie wzornictwa przemysłowego i graficznego, projekty techniczne, projektowanie opakowań, projektowanie ekspozycji, usługi w zakresie wdrażania wyrobów; klasa 42.

Studio  
Program

CFE: 25.7, 26.4, 27.5

**115642** 1996 01 30 MasterCard International Incorporated ; 2000 Purchase Street, New York 10577-2509. Purchase, (US). **Usługi:** usługi finansowe, mianowicie usługi świadczenia pomocy podróżnym w nagłych potrzebach obejmujące pisanie raportów o utracie kart kredytowych lub debetowych, wymiana kart i udziałów zaliczek gotówki; klasa 36.

MASTERCARD GLOBAL SERVICE

**115643** 1996 05 14 Zot-Prifilmasz Spółka z o. o.. Chorzów, (PL). **Towary i usługi:** kształtowniki metalowe zimnogięte; blacharstwo; obróbka blach w zakresie wykonywania kształtowników metalowych zimnogiętych; projektowanie konstrukcji metalowych, projektowanie kształtu profili metalowych, doradztwo techniczne; klasy: 6, 37, 40 i 42.

ZOT-PROFILMASZ

**115644** 1996 08 05 Mars, Inc.. McLean, (US). **Towary:** konserwowane, mrożone, suszone lub gotowane owoce, jarzyny i ziemniaki; nadzienia lub mieszanki do przygotowywania posiłków, gotowe lub wstępnie przygotowane posiłki i smarowidła do chleba, składające się głównie z w/w produktów; suszone zioła; świeże, mrożone lub konserwowane mięso, ryby, drób i dziczyzna, owoce morza; nadzienia lub mieszanki do przygotowywania posiłków, gotowe lub wstępnie przygotowane posiłki i smarowidła do chleba, składające się głównie z powyższych produktów; zupy; mleko, produkty mleczne, zwłaszcza masło, sery, śmietana, jogurt, twarogi, maślanka, kefir, sery śmietankowe; nadzienia lub mieszanki do przygotowywania posiłków, gotowe lub wstępnie przygotowane posiłki i smarowidła do chleba składające się głównie z powyższych produktów; napoje na bazie mleka; marmolady, dżemy, pikle, jadalne oleje i tłuszcze; nadzienia lub mieszanki do przygotowywania posiłków, gotowe lub wstępnie przygotowane posiłki i smarowidła do chleba, składające się głównie z powyższych produktów; gotowe produkty spożywcze z substancji proteinowych w formie kawałków, w formie teksturowanej bądź w proszku, stosowane jako dodatki do posiłków; mąka, zboża, produkty zbożowe dla ludzi, ryż, także w paczkach do gotowania i wstępnie ugotowany lub odwodniony, makarony; smarowidła do chleba, gotowe lub wstępnie przygotowane posiłki, przekąski i dania barowe, składające się głównie z wyżej wymienionych produktów lub z dodatkiem ziemniaków, mięsa, ryb, drobiu, jarzyn, przypraw; herbata, kawa, namiastki kawy, kakao, czekolada do picia, powyższe produkty także w formie ekstraktów (w płynie lub proszku), jako gotowe napoje, jak również w paczkach, także do sprzedaży w automatach, lub w formie smarowideł lub nadzienia do wyrobów piekarniczych i cukierniczych i nadzienia do ciast, składające się głównie z wymienionych produktów; melasa, cukier, miód, sosy (w tym sosy do sałat), niemedyczne wyroby cukiernicze; lód, lody, wyroby lodowe, mrożone wyroby cukiernicze, chleb, ciastka, herbatniki, ciasta, słodczyce, desery, czekolada, czekoladki, nadzienia do wyrobów piekarniczych i cukierniczych i nadzienia do ciast i przekąsek z wymienionych produktów; klasy: 29 i 30.

SUMMIT

**115645** 1996 08 05 TJ Smith & Nephew Limited. Hull, (GB). Towary: preparaty farmaceutyczne, weterynaryjne i higieniczne, medyczne substancje dietetyczne, żywność dla niemowląt, opaski przyklepne i przyklepce do celów medycznych, plastry, bandaże opatrunkowe, bandaże higieniczne, bandaże stosowane przy opatrywaniu pęknięć i złamań kości, opatrunki do ran, gaza opatrunkowa, serwetki chirurgiczne, materiały do bandażowania, zestawy pierwszej pomocy, materiały do plombowania zębów, masa odciskowa do celów dentystycznych, środki dezynfekcyjne; klasa 5.

## DYNACAST

115646 1996 05 14 Pierwsz. 199601 04 (US). Cognizant Corporation. Westport, (US). Towary i usługi: programy komputerowe, CD-romy i podręczniki instruktażowe sprzedawane jako całość z tymi programami lub CD-romami, mające zastosowanie w dziedzinie biznesu; biuletyny członkowskie i raporty związane z biznesem; usługi informacyjne dotyczące biznesu; klasy: 9, 16 i 35.

## COGNIZANT

115647 1998 05 25 Kancelarczyk Kozłowska Agata, Kozłowski Marek Jerzy M. KOZŁOWSKI -Pędzle Artystyczne. Motycz, (PL). Towary: artykuły szkolne, ołówki, palety dla malarzy, pastele, pędzle, pędzle dla malarzy, przybory dla malarzy, szczotki, szpachelki dla malarzy; materiały do szczotkarstwa, pędzle do golenia, pędzle do kosmetyki, przybory do kosmetyki, szczoteczki do zębów, szczotki, szczotki z piór do wycierania kuru; klasy: 16 i 21.

## KOZŁOWSKI

**115648** 1996 12 02 Mazowiecka Wytwórnia Wódek i Drożdży POLMOS Spółka Akcyjna. Józefów, (PL). Towary: napoje alkoholowe; klasa 33.

## PIERWSZA-FIRST

**115649** 1996 12 02 Mazowiecka Wytwórnia Wódek i Drożdży POLMOS Spółka Akcyjna. Józefów, (PL). Towary: napoje alkoholowe; klasa 33.

## NASTĘPNA

115650 1996 12 02 Mazowiecka Wytwórnia Wódek i Drożdży POLMOS Spółka Akcyjna. Józefów, (PL). Towary: napoje alkoholowe; klasa 33.

## Z CZERWONĄ KARTKĄ

**115651** 1996 12 02 Mazowiecka Wytwórnia Wódek i Drożdży POLMOS Spółka Akcyjna. Józefów, (PL). Towary: napoje alkoholowe; klasa 33.

## ŚRODKOWA

115652 1996 12 02 Kowalik Krzysztof Przedsiębiorstwo Handlowo Usługowo Produkcyjne MULTITRADE. Piastów, (PL). Towary i usługi: budowlane materiały metalowe, drzwi metalowe, osprzęt do drzwi metalowy, futryny do drzwi metalowe, klamki do drzwi metalowe, okucia drzwiowe, zamknięcia drzwiowe nieelektryczne, zatrzaśki drzwiowe metalowe, zasuwki do drzwi; materiały budowlane niemetalowe, drewno oraz materiały drewnopochodne, bramy niemetalowe, drzwi i okna niemetalowe, futryny do drzwi niemetalowe, oprzęt do drzwi i okien niemetalowy, listwy niemetalowe, elementy wykończeniowe dla stolarki budowlanej, elementy stolarki i ciesielki budowlanej, podłogi i okładziny ścienne z materiałów drewnianych i drewnopochodnych; usługi związane z obróbką drewna (stolarstwo, ciesielstwo); klasy: 6, 19 i 40.

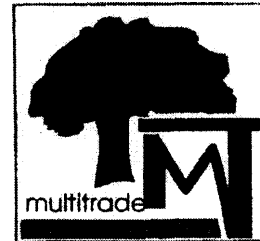

CFE: 5.1, 26.4, 27.5, 29.1

Kolory znaku: ciemno-zielony, czarny, czerwony, żółty

**115653** 1996 12 02 Studio A Spółka z o.o.. Warszawa, (PL). Towary i usługi: produkty kosmetyczne i preparaty do czyszczenia; programy komputerowe, telekomunikacyjne, programy komputerowe; dzienniki, czasopisma, książki; wody mineralne, gazowane, napoje bezalkoholowe, syropy, napoje owocowe, soki owocowe, koncentraty do przygotowania napoi; programy radiowe i telewizyjne, przekazywanie głosu i obrazu, usługi teleksowe, telefaxowe, telefoniczne, obsługa przekazu fonicznego, prowadzenie transmisji, zbieranie i przekazywanie wiadomości, transmitowanie dźwięku i obrazu; klasy: 3, 9, 16, 32 i 38.

## SIEDEM POKUS

**115654** 1996 12 02 Topolewicz Piotr, Gackowski Andrzej TOPEX S.a. Warszawa, (PL). Towary: kłódki; klasa 6.



CFE: 27.5

**115655** 1996 12 02 Topolewicz Piotr, Gackowski Andrzej TOPEX S.C.. Warszawa, (PL). Towary: kłódki; klasa 6.



CFE: 26.2, 26.3, 27.5

**115656** 1996 10 02 Pierwsz. 1996 04 12 (DE). DaimlerChrysler AG. Stuttgart, (DE). Towary i usługi: pojazdy mechaniczne i ich części; naprawa i konserwacja pojazdów mechanicznych; klasy: 12 i 37.

## MEGASPACE

**115657** 1996 10 02 Pierwsz. 1996 04 04 (DE). DaimlerChrysler AG. Stuttgart, (DE). Towary i usługi: pojazdy mechaniczne i ich części; naprawa i konserwacja pojazdów mechanicznych; klasy: 12 i 37.

## ACTROS

**115658** 1996 10 01 Przedsiębiorstwo Produkcyjno-Handlowe BENMET Spółka z o.o.. Katowice, (PL). Towary: elektrody spawalnicze; klasa 9.

## BES3.460AR



CFE: 26.1, 27.5

Kolory znaku: biały, czarny

**115659** 1996 10 03 PepsiCo, Inc.. Purchase, (US). **Towary:** mięso, drób, ryby, dziczyzna, przetworzone: warzywa, orzechy, owoce, żywność, dania gotowe (snack foods) w skład których wchodzi w. w towary, ziemniaczane chips'y i chrupki (crisps), mleko, produkty mleczne, oleje i tłuszcze jadalne, **kawa**, namiastki kawy, herbata, cukier, ryż, tapioka, wyroby na bazie: mąki, przetworów zbożowych, przetworzonej kukurydzy, żywność gotowa (snack foods), gotowe dania i wyroby w skład których wchodzi ziarna zbóż i inne ziarna, różnego rodzaju chips'y zawarte w tej klasie, chips'y tortilla, chips'y kukurydziane, precele zawarte w tej klasie, lody, sosy zawarte w tej klasie; klasy: 29 i 30.

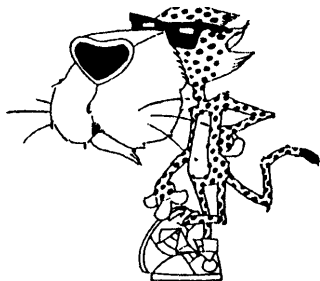

CFE:3.1,4,2

**115660** 1996 07 25 Castel Freres Spółka z o.o.. Legnica, (PL). **Towary:** napoje alkoholowe; klasa 33.

VIEUX TONNEAUX

**115661** 1996 12 02 Colgate Palmolive Company ( a Delaware corporation ). Nowy Jork, (US). **Towary:** preparaty wybielające, substancje stosowane w praniu, preparaty czyszczące, nabłyszczające, szorujące i ściernie, mydła, środki perfumeryjne, olejki eteryczne, kosmetyki, środki do pielęgnacji włosów, środki do czyszczenia zębów, pasta do zębów i płyn do płukania ust; klasa 3.

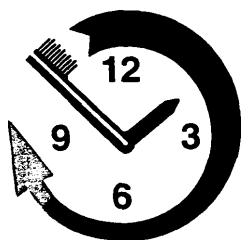

CFE:5.1, 17.1,24.15,29.1

Kolory znaku: żółty, biały, czerwony, granatowy, zielony

**115662** 1996 11 29 Wrocławskie Przedsiębiorstwo Przemysłu Spirytusowego POLMOS. Wrocław, (PL). **Towary:** wyroby bezalkoholowe; wyroby alkoholowe; klasy: 32 i 33.

AMRITA

**115663** 1996 11 29 Dudziński Dariusz DENVER JEANS. Poznań, (PL). **Towary:** zamki błyskawiczne; klasa 26.

KYK

**115664** 1996 11 29 Wrocławskie Przedsiębiorstwo Przemysłu Spirytusowego POLMOS. Wrocław, (PL). **Towary:** wyroby bezalkoholowe; wyroby alkoholowe; klasy: 32 i 33.

ADEPT

**115665** 1996 10 08 FAKTORIA Spółka z o.o.. Poznań, (PL). **Towary:** gaz płynny; oprawy oświetleniowe, lampy, żarówki, świetlówki; klasy: 4 i 11.



CFE: 26.1, 27.5

**115666** 1995 08 30 Nesky of Poland Spółka z o.o.. Kraków, (PL). **Towary:** lakiery i środki antykorozyjne do pojazdów; kosmetyki pojazdowe:oleje do konserwacji pojazdów, oleje napędowe, smary, woski, akumulatory elektryczne, urządzenia do ładowania, części składowe i zapasowe i akcesoria do pojazdów, opony; klasy: 2, 3, 4, 9 i 12.



CFE: 27.5,29.1

Kolory znaku: czarny, czerwony, biały

**115667** 1996 10 02 Pierwsz. 1996 04 12 (DE). DaimlerChrysler AG;. Stuttgart, (DE). **Towary i usługi:** elektryczne i elektroniczne przyrządy pomiarowe, sterownicze i regulacyjne do pojazdów mechanicznych, urządzenia do przetwarzania danych, urządzenia do komunikacji, programy wszelkiego rodzaju zapisane na nośnikach danych; pojazdy mechaniczne i ich części; naprawa i konserwacja pojazdów mechanicznych; klasy: 9, 12 i 37.

TELLIGENT

**115668** 1996 10 03 PepsiCo, Inc.. Purchase, (US). **Towary:** mięso, drób, ryby, dziczyzna, przetworzone, warzywa, orzechy, owoce, żywność i dania gotowe (snack foods) w skład których wchodzi w.w towary, ziemniaczane chips'y i chrupki (crisps), mleko, produkty mleczne, oleje i tłuszcze jadalne; kawa, namiastki kawy, herbata, cukier, ryż, tapioka, wyroby na bazie mąki, przetworów zbożowych, przetworzonej kukurydzy, żywność gotowa (snack foods), gotowe dania i wyroby w skład których wchodzi ziarna zbóż i inne ziarna, różnego rodzaju chips'y zawarte w tej klasie, chips'y tortilla, chips'y, kukurydziane, precele zawarte w tej klasie, lody, sosy zawarte w tej klasie; klasy: 29 i 30.

CHESTER CHEETAH

**115669** 1996 11 12 Witkowski Krzysztof Zakłady Wyrobów Betonowych BRUK-BET. Nieciecza, (PL). **Towary:** kostka brukowa; klasa 19.

UNI DECOR

**115670** 1996 11 12 "K.C.B.INTERLIGHT" Spółka z o.o.. Gniewkowo, (PL). **Towary:** świece z wosku i parafiny, znicze; pochodnie; klasy: 4 i 11.



INTERLIGHT

Koczen - Gantke - Boegies Koczen - Gantke - Boegies

CFE: 27.5

**115671** 1996 12 02 Bartol Bogdan Zakład Produkcji i Handlu BARTEX. Nowy Tomyśl, (PL). **Towary:** napoje alkoholowe (z wyjątkiem piwa); klasa 33.





CFE: 19.7,29.1

Kolory znaku: biały, szarzielony

**115672** 1995 10 26 "2 SI" Spółka Akcyjna. Katowice, (PL).  
**Towary i usługi:** komputery, programy do maszyn cyfrowych; artykuły biurowe; usługi kserograficzne; usługi dostawy, instalacji i serwisowania systemów komputerowych, sprzętu i oprogramowania, w tym sieci komputerowych i teleinformatycznych; usługi szkoleniowe dotyczące systemów informacyjnych, kursy dla użytkowników, oprogramowania; usługi projektowe i konsultingowe dotyczące systemów informacyjnych, usługi kompleksowej obsługi informatycznej, usługi doradztwa i pomocy technicznej dla odbiorców usług informacyjnych, usługi projektowania graficznego grafiki, przygotowania graficznego materiałów, przygotowania cyfrowego grafiki i tekstów; klasy: 9, 16, 35, 37, 41 i 42.

2SI

**115673** 1997 01 24 Pierwsz. 1996 12 02 (US). Pharmanex, Inc.. Provo, (US). **Towary:** witaminy, preparaty mineralowe i dodatki ziołowe; klasa 5.

CFE: 19.11,27.5

**115674** 1996 11 29 Wrocławskie Przedsiębiorstwo Przemysłu Spirytusowego POLMOS. Wrocław, (PL). **Towary:** wyroby bezalkoholowe; wyroby alkoholowe; klasy: 32 i 33.

DYMITR

**115675** 1996 11 29 Wrocławskie Przedsiębiorstwo Przemysłu Spirytusowego POLMOS. Wrocław, (PL). **Towary:** wyroby bezalkoholowe; wyroby alkoholowe; klasy: 32 i 33.

BAL

**115676** 1996 11 29 Wrocławskie Przedsiębiorstwo Przemysłu Spirytusowego POLMOS. Wrocław, (PL). **Towary:** wyroby bezalkoholowe; wyroby alkoholowe; klasy: 32 i 33.

ANDROMEDA

**115677** 1996 05 14 Zot-Profilmasz Spółka z o. o.. Chorzów, (PL). **Towary i usługi:** kształtowniki metalowe zimnogięte; blacharstwo; obróbka blach w zakresie wykonywania kształtowników metalowych zimnogiętych; projektowanie konstrukcji metalowych, projektowanie kształtu profili metalowych, doradztwo techniczne; klasy: 6, 37, 40 i 42.



CFE: 7.3, 27.5, 29.1

Kolory znaku: biały, granatowy, ciemno-szary, jasno-szary, czerwony

**115678** 1997 01 28 Wulff Textil Service GmbH. Kiel, (DE).  
**Towary i usługi:** barwniki do odzieży, środki do zamaczania odzieży, preparaty do czyszczenia odzieży, chemiczne produkty do użytku domowego przy praniu, krochmal do celów pralniczych, środki wybielające stosowane w pralnictwie, środki do konserwacji odzieży, wosk pralniczy, wywabiacze plam; odzież ochronna przed ogniem, kapoki, kamizelki ratunkowe, kamizelki kuloodporne, kaski ochronne, kombinezony dla nurków, kombinezony ochronne dla lotników, nakolanniki dla robotników, odzież chroniąca przed wypadkami, napromieniowaniem i ogniem, odzież chroniąca przed ogniem, rękawice do nurkowania, rękawice do ochrony przed promieniami rentgenowskimi do celów przemysłowych, rękawice do ochrony przed wypadkami, skafandry, ubrania zabezpieczające przed wypadkami, napromieniowaniem i ogniem; urządzenia elektryczne do wabienia i zabijania insektów; kombinezony, odzież, odzież wodoodporna, płaszcze, rękawice, obuwie, ubrania; usługi leasingowe; czyszczenie, pranie, naprawa, konserwacja odzieży i odzieży ochronnej; szycie odzieży i odzieży ochronnej na zlecenie osób trzecich; projektowanie i modelowanie odzieży i odzieży ochronnej; klasy: 3, 9, 25, 36, 37, 40 i 42.



CFE: 9.5, 27.5, 29.1

Kolory znaku: czarny, czerwony

**115679** 1996 11 29 Wrocławskie Przedsiębiorstwo Przemysłu Spirytusowego POLMOS. Wrocław, (PL). **Towary:** wyroby bezalkoholowe; wyroby alkoholowe; klasy: 32 i 33.

CARPE DIEM

**115680** 1996 11 29 Wrocławskie Przedsiębiorstwo Przemysłu Spirytusowego POLMOS. Wrocław, (PL). **Towary:** wyroby bezalkoholowe; wyroby alkoholowe; klasy: 32 i 33.

EMPIRE

**115681** 1996 11 29 Wrocławskie Przedsiębiorstwo Przemysłu Spirytusowego POLMOS. Wrocław, (PL). **Towary:** wyroby bezalkoholowe; wyroby alkoholowe; klasy: 32 i 33.

WHITE DUKE

**115682** 1996 11 12 Witkowski Krzysztof Zakłady Wyrobów Betonowych BRUK-BET. Nieciecza, (PL). **Towary:** kostka brukowa; klasa 19.

UNI STONE

**115683** 1996 11 12 Witkowski Krzysztof Zakłady Wyrobów Betonowych BRUK-BET. Nieciecza, (PL). **Towary:** kostka brukowa; klasa 19.

BABILON

**115684** 1996 11 12 Witkowski Krzysztof Zakłady Wyrobów Betonowych BRUK-BET. Nieciecza, (PL). **Towary:** kostka brukowa; klasa 19.

## DUNAJEC

**115685** 1996 11 12 Witkowski Krzysztof Zakłady Wyrobów Betonowych BRUK-BET. Nieciecza, (PL). **Towary:** kostka brukowa; klasa 19.

## FAŁA

**115686** 1996 11 12 Witkowski Krzysztof Zakłady Wyrobów Betonowych BRUK-BET. Nieciecza, (PL). **Towary:** kostka brukowa; klasa 19.

## KONTUR

**115687** 1996 12 06 Kuwait Petroleum /Danmark/ A/S. Virum, (DK). **Towary i usługi:** smary i paliwa w tym alkohol stosowany jako paliwo do silników; usługi w zakresie konserwacji i remontów pojazdów samochodowych, usługi stacji paliw; usługi w zakresie transportu i magazynowania paliw silnikowych; klasy: 4, 37 i 39.



CFE: 9.1, 27.5

**115688** 1996 12 06 Pierwsz. 1996 08 26 (SE). WITRE AB. Molndal, (SE). **Usługi:** usługi konsultingowe w zakresie organizowania, zarządzania i prowadzenia sprzedaży wysyłkowej; klasa 35.

## WITRE

**115689** 1996 12 06 Instytut Biotechnologii Przemysłu Rolno-Spożywczego. Warszawa, (PL). **Towary:** pasza dla zwierząt; klasa 31.

## LACTOSIL

**115690** 1996 11 25 CADBURY-WEDEL Sp. z o.o.. Bielany Wrocławskie, (PL). **Towary:** czekolada, wyroby czekoladowe; klasa 30.



CFE: 8.3, 11.3, 25.5, 27.5, 29.1

Kolory znaku: niebieski, granatowy, biały, kremowy, brązowy

**115691** 1996 12 04 Przedsiębiorstwo Gastronomiczno-Handlowe GASTROPOL Spółka z o.o.. Opole, (PL). **Usługi:** usługi gastronomiczno-restauracyjne, żywienie zbiorowe i indywidualne, wynajem sal; usługi organizacji imprez, przyjęć rodzinnych, bankietów, imprez okolicznościowych; klasy: 41 i 42.



CFE: 11.1, 26.1, 26.4, 27.5, 29.1

Kolory znaku: pomarańczowy, żółty, granatowy

**115692** 1996 12 04 Bobrowski Stanisław Projektowanie i Wykonywanie Mebli. Sieradz, (PL). **Towary:** meble; klasa 20.



CFE: 26.4, 27.5, 29.1

Kolory znaku: zielony, biały, czarny

**115693** 1996 12 04 Pasieka Marek, Tomczyk Lidia, Tomczyk Ryszard Hurtownia Narzędzi TOP-NAR S.C.. Łódź, (PL). **Towary:** piły elektryczne, wiertarki, szlifierki ręczne; klasa 8.

## TOP-NAR

CFE: 27.5

**115694** 1996 12 04 Granas Roman Firma Handlowa ROMART. Łódź, (PL). **Towary:** meble; artykuły biurowe; klasy: 16 i 20.



CFE: 12.1, 27.5

**115695** 1996 12 05 Spółdzielnia Inwalidów WARTA. Gozów Wlkp., (PL). **Towary i usługi:** skoroszyty, teczki biurowe, bloki listowe, bloczki piśmienne, segregatory, podkłady na biurko, terminarze biurowe, skorowidze, bruliony, zeszyty nutowe, okładki, dzienniczki ucznia, teczki rysunkowe, plany lekcji, teczki rysunkowe, tuby, notatniki, notesy, kasety, teczki do akt domowych, zaproszenia, druki, malowanki, klasery filatelistyczne, klasery numizmatyczne, albumy fotograficzne, pamiętniki, kroniki, złote księgi, dyplomy; pościel, kołdry, ręczniki, śpiwory; czyszczenie pierza; przewóz towarów i osób transportem samochodowym; usługi intralogistyczne, szycie kołder; klasy: 16, 24, 37, 39 i 40.



CFE: 26.1, 27.5, 29.1

Kolory znaku: niebieski, biały

**115696** 1996 12 04 Witkowski Krzysztof Zakłady Wyrobów Betonowych BRUK-BET. Żabno, (PL). **Towary:** kostka brukowa; klasa 19.

## BEHATON

**115697** 1996 12 06 FERRERO S. p. A..Cuneo,(IT).Towary: wyroby cukiernicze, ciastka ponczowe z nadzieniem mlecznym; klasa 30.



CFE: 5.5, 5.7, 6.1, 8.1, 11.3, 27.5, 29.1

Kolory znaku: czarny, czerwony, jasnoniebieski, biały, niebieski, żółty, brązowy, zielony, srebrzysty, miodowy

**115698** 1996 12 06 Sega Enterprises, Ltd.. Tokio, (JP). **Towary i usługi:** materiały piśmienne, druki, fotografie, karty do gry, papier, tektura i wyroby z niej wykonane; odzież, obuwie, nakrycia głowy; gry elektroniczne i aparaty do zabaw inne niż te do użycia z odbiornikami telewizyjnymi, urządzenia do gier video, domowe urządzenia do gier video, ręcznie sterowane urządzenia do gier video nie do użycia z odbiornikami telewizyjnymi, gry i zabawy, artykuły i urządzenia sportowe i gimnastyczne, zabawki i lalki, części i akcesoria do wyżej wymienionych towarów; usługi w zakresie dostarczania rozrywek, usługi w zakresie rozrywek i wesołych miasteczek; klasy: 16, 25, 28 i 41.

**SEGA**

CFE: 27.5

**115699** 1996 12 06 Purac biochem b. v.. AC Gorinchem, (NL). Towary: biochemiczne katalizatory i rozpuszczalniki; produkty chemiczne do celów przemysłowych, takie jak surowce stosowane w przemyśle mikroelektronicznym, do sporządzania farb, mające zastosowanie w przemyśle metalowym, w/w artykuły o specjalnych właściwościach nietoksycznych lub prawie nietoksycznych oraz nieszkodliwe dla warstwy ozonowej; naturalne dodatki do żywności stosowane w przemyśle spożywczym, nie zawarte w innych klasach, w tym naturalne słodziki; klasy: 1 i 30.

**PURAC**

CFE: 26.13, 27.5

**115700** 1996 12 06 Hercules Incorporated. Wilmington, (US). Towary: produkty chemiczne stosowane w przemyśle, chemikalia i preparaty chemiczne stosowane w produkcji papieru, chemikalia przemysłowe do wyrobu papieru; klasa 1.

MULTEPEL

**115701** 1996 12 06 Pierwsz. 1996 06 14 (US). Compaq Computer Corporation (a Delaware corporation). Houston, (US). **Towary:** oprogramowanie komputerowe do projektowania, doboru i przygotowywania projektów ofert systemów komputerowych; klasa 9.

COUNSELOR

**115702** 1996 08 19 Rogóż Andrzej, Wiechowski Jerzy ROWIBUD S.C.. Gliwice, (PL). **Towary i usługi:** rury z tworzyw sztucznych, rury kanalizacyjne, wodociągowe centralnego ogrzewania, gazowe, drenażowe, niemetalowe, rury sztywne niemetalowe, zawory do rur, wodociągowe zawory; usługi w zakresie montażu kotłów elektrycznych, usługi budowlano-remontowe budynków i budowli, naprawy instalacji wodno-kanalizacyjnych, ciepłowniczych gazowych, usługi instalacyjno-wykończeniowe budynków i budowli; usługi w zakresie projektowania oraz modernizacji dotyczące budownictwa ogólnego i przemysłowego, ekspertyzy w zakresie budownictwa; klasy: 19, 37 i 42.



CFE: 7.3, 27.5, 29.1

Kolor znaku: czerwony

**115703** 1996 07 17 Sowiński Zdzisław, Rejek Tomasz Przedsiębiorstwo Spedycyjno-Usługowe OMEGA TRANSPORT S.C.. Gdynia, (PL). **Usługi:** pośredniczenie handlowe w zawieraniu umów; usługi transportowe drogowe i spedycyjne; klasy: 35 i 39.



CFE: 1.11, 27.5, 28.7, 29.1

Kolory znaku: niebieski, czerwony, biały

**115704** 1996 09 20 The Black & Decker Corporation. Towson, (US). **Towary:** metale nieszlachetne i ich stopy, budowlane materiały metalowe, przenośne metalowe konstrukcje budowlane, materiały metalowe do budowy torów klejowych, przewody nieelektryczne i przewody drutowe z metali nieszlachetnych, drobne wyroby żelazne, pojedyncze, drobne wyroby metalowe, rury i tuby metalowe, kasy pancerne, towary z metali nieszlachetnych nie ujęte w innych klasach, rudy (kruszcze), osprzęt do drzwi metalowych; klasa 6.



CFE: 24.17, 26.5, 27.5

**115705** 1996 09 20 Metro SB-Handels AG. Baar, (CH). **Towary:** drabiny aluminiowe; drabiny, składane schodki, wieszaki-szyny do ubrań, wózki, wieszaki na kółkach, pojemniki do pakowania, koszyki, wszystkie w/w towary wykonane z metalu; drabiny i składane schodki (nie z metalu), spinacze do bielizny, stoły do prasowania, pojemniki do pakowania z tworzyw sztucznych, dźwigary do klatek (opakowań), kontenery do różnych celów, tabliczki, tace (nie z metali szlachetnych) koszyki i koszyki z przykrywką (nie z metalu), stojaki na butelki, wieszaki na ubrania, wieszaki i stojaki oraz zestawy wieszaków i stojaków; stojaki na ubrania, także ruchome; wózki; deski do prasowania, przykrycia do desek do prasowania; sznury do bielizny, suszarki do wywieszania prania, wieszaki do suszenia odzieży i inne urządzenia do suszenia odzieży; pojemniki stosowane w gospodarstwie domowym i w kuchni, kosze (pojemniki) i koszyki do celów domowych (nie z metali szlachetnych), wanienki do prania, przyrządy czyszczące, gąbki do celów domowych, wełna metalowa do czyszczenia, odpady wełniane do czyszczenia, odpady bawełniane do czyszczenia, skóra do czyszczenia, skóra do polerowania, zestawy do mycia podłóg

typu mop, przyrządy do nabłyszczania za pomocą wosku do parkietów podłogowych (nieelektryczne), ściarki do czyszczenia, aparaty i maszyny do polerowania (nieelektryczne) do celów domowych, przyrządy do czyszczenia, szczotki do czyszczenia zbiorników i pojemników, szczotki do szorowania i szczotki do czyszczenia, ściereczki do ścierania kurzu, miotki do ścierania kurzu, przyrządy do odkurzania mebli, przybory mające zastosowanie w gospodarstwie domowym (nie z metali szlachetnych), urządzenia do zamiatania dywanów, pędzle (oprócz pędzli malarskich), miotły, szczotki zmiotki, szufelki; wycieraczki do butów; klasy: 6, 20,21 i 27.

VARESA

**115706** 1996 09 20 Śląskie Zakłady Przemysłu Cukiernicze-go HANKA S.A.. Siemianowice Śląskie, (PL). **Towary:** ciasta i pieczywo cukiernicze, batony, cukierki, **czekolada**, gumy do żucia, herbatniki, karmelki, pomadki, pralinki, słodczyce, wafelki, wyroby cukiernicze; klasa 30.

SHOGUN

**115707** 1996 11 25 EKKO Spółka z o.o.. Szczecin, (PL). **Towary:** lody; klasa 30.

YORK

**115708** 1996 11 25 EKKO Spółka z o.o.. Szczecin, (PL). **Towary:** lody; klasa 30.

MONSUN

**115709** 1996 12 05 ERGOM Zakład Aparatury Elektrycznej. Łódź, (PL). **Towary:** końcówki do przewodów elektrycznych; klasa 9.

KI

**115710** 1996 12 05 ERGOM Zakład Aparatury Elektrycznej. Łódź, (PL). **Towary:** końcówki do przewodów elektrycznych; klasa 9.

KOR

**115711** 1996 08 18 Zakład Przetwórstwa Mięsa BASO Spółka z o.o. Zakład Pracy Chronionej. Olkusz, (PL). **Towary:** kości techniczne do wytwarzania żelatyny przemysłowej i klejów; tłuszcze przemysłowe, lój niespożywczy; słonina, wyroby wędliniarskie, kaszanka, salceson, paszтетowa, pieczenie, kości, kielbasy, mięso wołowe, mięso wieprzowe, mięso cielece, mięso baranie, mięso drobiowe, smalec, tłuszcze zwierzęce jadalne, wędzonki, bekon, szynki, balerony, polędwice, podroby wieprzowe, podroby wołowe, podroby drobiowe, flaki; klasy: 1, 4 i 29.

BASO

**115712** 1996 11 22 Toyota Jidosha Kabushiki Kaisha (Toyota Motor Corporation). Aichi-ken, (JP). **Towary:** pojazdy mechaniczne, części i akcesoria do nich; klasa 12.

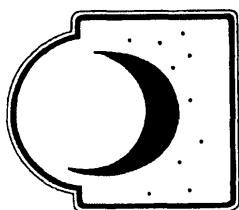

CFE: 1.1, 1.7,26.2,26.5

**115713** 1996 11 22 Toyota Jidosha Kabushiki Kaisha (Toyota Motor Corporation). Aichi-ken, (JP). **Towary:** pojazdy mechaniczne, części i akcesoria do nich; klasa 12.



CFE: 1.1, 1.5,26.2,26.5

**115714** 1996 11 22 Bristol-Myers Squibb Company. Nowy Jork, (US). **Towary:** produkty higieniczne do stosowania wewnętrznego dla kobiet; klasa 5.

INTILAC

**115715** 1996 11 22 Nihon Nohyaku Co.,Ltd.. Tokio, (JP). **Towary:** herbicydy; klasa 5.

ECOPART

**115716** 1996 11 22 Nihon Nohyaku Co., Ltd.. Tokio, (JP). **Towary:** herbicydy; klasa 5.

KABUKI

**115717** 1996 11 22 Toyota Jidosha Kabushiki Kaisha (Toyota Motor Corporation). Aichi-ken, (JP). **Towary:** pojazdy mechaniczne, części i akcesoria do nich; klasa 12.

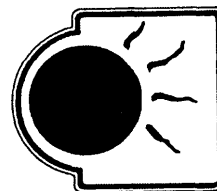

CFE: 1.3, 1.15,26.1,26.2,26.5

**115718** 1996 11 22 Nihon Nohyaku Co., Ltd.. Tokio, (JP). **Towary:** herbicydy; klasa 5.

AGESHIO

**115719** 1996 11 22 NIKO ALEX Spółka z o. o.. Warszawa, (PL). **Towary:** pojazdy z napędem spalinowym, elektrycznym, mechanicznym, podnośniki samojezdne, wózki akumulatorowe, spalinowe, elementy i części i akcesoria pojazdów metalowe i z tworzyw sztucznych; klasa 12.

NIKO ALEX

**115720** 1996 11 22 Nordex Food A/S. Dronninglund, (DK). **Towary:** mleko i produkty nabiałowe, sery; klasa 29.



CFE: 3.4, 26.1,26.4, 27.5

**115721** 1996 11 18 **Szymański Krzysztof, Wiącek Leszek** Biuro Handlu Zagranicznego EUR01MPEX S.C.. Lubin, (PL). **Towary i usługi:** uszczelki, złącza; artykuły budowlane z tworzyw sztucznych; usługi remontowo-budowlane; klasy: 17, 19 i 37.

POLIEKO

**115722** 1996 11 21 **Sumera Renata, Kaczmarczyk Michał** Spółka Cywilna AMBRA. Węgrzce, (PL). **Towary:** produkty perfumeryjne, kosmetyki, środki do pielęgnacji włosów; klasa 3.



CFE: 26.13, 27.5, 29.1

Kolory znaku: jasno-granatowy, popielaty

**115723** 1996 11 21 **Pażyniowska Eugenia SADIMEX**. Tychy, (PL). Usługi: usługi agencji celnej; spedycja międzynarodowa, samochodowy transport towarów; klasy: 35 i 39.

SADIMEX

**115724** 1996 11 21 **POLMOS Wrocławskie Przedsiębiorstwo Przemysłu Spirytusowego**. Wrocław, (PL). **Towary:** napoje bezalkoholowe; napoje alkoholowe; klasy: 32 i 33.

BŁYSKAWICE

**115725** 1996 11 21 **POLMOS Wrocławskie Przedsiębiorstwo Przemysłu Spirytusowego**. Wrocław, (PL). **Towary:** napoje bezalkoholowe; napoje alkoholowe; klasy: 32 i 33.

POLSKI SZCZYT

**115726** 1996 11 21 **POLMOS Wrocławskie Przedsiębiorstwo Przemysłu Spirytusowego**. Wrocław, (PL). **Towary:** napoje bezalkoholowe; napoje alkoholowe; klasy: 32 i 33.

RAZEM

**115727** 1996 11 21 **POLMOS Wrocławskie Przedsiębiorstwo Przemysłu Spirytusowego**. Wrocław, (PL). **Towary:** napoje bezalkoholowe; napoje alkoholowe; klasy: 32 i 33.

PODKÓWKA

**115728** 1996 11 21 **Polonik-Frachowicz Wiesława Firma Konfekcyjna JUKA**. Pabianice, (PL). **Towary:** bluzki, spódnice, garsonki, kostiumy, spodniomy, żakiety, sukienki, płaszcze lekkie i ciężkie, kurtki; klasa 25.

JUKA

**115729** 1996 11 25 **EKKO Spółka z o.o.** Szczecin, (PL). **Towary:** buliony, preparaty do produkcji bulionów, cebula mrożona, chrupki owocowe, flaki, ryby mrożone, kawior, kalmary, galaretki owocowe, warzywa mrożone, przetwory rybne, owoce mrożone, sałatki warzywne, zupy owocowe, zupy warzywne, ostrygi, małże, ślimaki, homary, krewetki, langusty, skorupiaki, owoce konserwowane, cebula konserwowana, chrupki ziemniaczane, groch konserwowany, kapusta kwaszona, konfitury, ogórki kwaszone, ogórki, korniszony, produkty mleczne, owoce konserwowane, sałatki owocowe, warzywa konserwowane; klasa 29.



CFE: 26.1, 26.4, 27.5, 29.1

Kolory znaku: zielony, biały

**115730** 1996 11 25 **EKKO Spółka z o.o.** Szczecin, (PL). **Towary:** buliony, preparaty do produkcji bulionów, cebula mrożona, chrupki owocowe, flaki, ryby mrożone, kawior, kalmary, galaretki owocowe, warzywa mrożone, przetwory rybne, owoce mrożone, sałatki warzywne, zupy owocowe, zupy warzywne, ostrygi, małże, ślimaki, homary, krewetki, langusty, skorupiaki, owoce konserwowane, cebula konserwowana, chrupki ziemniaczane, groch konserwowany, kapusta kwaszona, konfitury, ogórki kwaszone, ogórki, korniszony, produkty mleczne, owoce konserwowane, sałatki owocowe, warzywa konserwowane; klasa 29.

*Kuchnia doskonała*

CFE: 26.4, 27.5, 29.1

Kolory znaku: biały, zielony, czarny

**115731** 1996 11 25 **EKKO Spółka z o.o.** Szczecin, (PL). **Towary:** lody; klasa 30.

FLASH

**115732** 1996 11 25 **EKKO Spółka z o.o.** Szczecin, (PL). **Towary:** lody; klasa 30.

PIRANIA

**115733** 1996 11 25 **EKKO Spółka z o.o.** Szczecin, (PL). **Towary:** lody; klasa 30.

MARIMBO

**115734** 1996 12 04 **Biernacki Jan, Gącik Bogusław Zakład Cukierniczo-Spożywczy BE-GE S.C.** Proszowice, (PL). **Towary:** lody; klasa 30.



CFE: 24.17, 26.4, 26.11, 27.5, 29.1

Kolory znaku: popielaty, czerwony, żółty, czarny, jasnopopielaty

**115735** 1996 11 22 **Toyota Jidosha Kabushiki Kaisha** (Toyota Motor Corporation). Aichi-ken, (JP). **Towary:** pojazdy mechaniczne, części i akcesoria do nich; klasa 12.

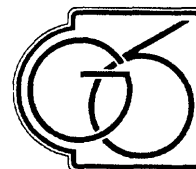

CFE: 26.2, 26.5, 27.5

**115736** 1996 11 21 EKOR Sp.z o.o.. Zgierz, (PL). **Towary:** materiały budowlane niemetalowe, zaprawy cementowo-wapniowe, zaprawy klejowe do glazury, fugi; klasa 19.

eko

CFE: 26.1, 27.5, 29.1

Kolory znaku: czarny, biały, turkusowy

**115737** 1996 11 22 Kruszkina Zofia, Robazel Małgorzata REVERS S.C.. Nowa Sól, (PL). **Towary i usługi:** odzież, odzież sportowa; usługi krawieckie; klasy: 25 i 40.



CFE: 1.3, 26.3, 26.4, 27.5, 29.1

Kolory znaku: czerwony, żółty, czarny

**115738** 1996 11 22 Piotrowska Beata, Piotrowski Konrad Przedsiębiorstwo Produkcyjno Handlowo Usługowe BEA. Łódź, (PL). **Towary:** odzież z tworzyw naturalnych i sztucznych; klasa 25.



CFE: 2.9, 26.11, 27.5, 29.1

Kolory znaku: różowy, czerwony

**115739** 1996 11 22 RODE Spółka z o. o.. Łódź, (PL). **Towary:** odzież damska, męska i dziecięca, odzież sportowa; klasa 25.

REYSI JEANS

**115740** 1996 11 22 Cinal Andrzej, Stuglik Józef, Stuglik Krzysztof Zakład Produkcyjno Handlowo Usługowy INEX. Klecza Dolna, (PL). **Towary:** oleje jadalne; klasa 29.

GOLDEN 01L

**115741** 1996 11 22 Cinal Andrzej, Stuglik Józef, Stuglik Krzysztof Zakład Produkcyjno Handlowo Usługowy INEX. Klecza Dolna, (PL). **Towary:** napoje bezalkoholowe, woda mineralna; klasa 32.

JORDANKA

**115742** 1996 11 22 Laboratorium Kosmetyków LAKOS Spółka z o.o.. Kraków, (PL). **Towary:** płyny do kąpieli, szampony do włosów, proszki-płyny do prania; klasa 3.



CFE: 19.7

**115743** 1996 11 25 LINHOF Spółka z o. o.. Radonice, (PL). **Towary:** warzywa gotowane, konserwowane, suszone, zioła ogrodowe konserwowane, owoce, także leśne, gotowane, konserwowane, suszone, dżemy, konfitury, galaretki, grzyby konserwowane i marynowane, sałatki owocowe i warzywne, marynaty, olej, koncentrat pomidorowy, czosnek marynowany i w oleju; majonezy, sosy sałatkowe, ketchupy, musztardy; klasy: 29 i 30.



*Przyjemność  
jedzenia!*

CFE: 26.1, 27.5, 29.1

Kolory znaku: biały, zielony, czerwony

**115744** 1996 11 23 Glapiński Eugeniusz Zakład Produkcyjny GETEX. Łódź, (PL). **Towary:** piwo, preparaty do sporządzania likierów, soki owocowe i warzywne, syropy, woda mineralna; alkoholowe ekstrakty i esencje, alkoholowe wyciągi z owoców, anyżówka, aperitify, arak, dżin, koktajle, kremy, likiery, miód pitny, rum, sake, whisky, winiak, wino, wódka; klasy: 32 i 33.

NOWOTNY

**115745** 1996 11 23 Judkowiak Lechosław, Judkowiak Przemysław Zakład Produkcyjny TOMEK S.C.. Baranowo, (PL). **Towary:** meble, wyroby z drewna i z masy plastycznej; namioty, plandeki, hamaki; zabawki: pojazdy dziecięce i karuzele dla dzieci, artykuły gimnastyczne i sportowe, sprzęt wędkarski, ozdoby choinkowe, gry planszowe, karuzele ogrodowe; klasy: 20, 22 i 28.



CFE: 2.9, 27.5, 29.1

Kolory znaku: czarny, żółty, zielony

**115746** 1996 11 23 Glapiński Eugeniusz Zakład Produkcyjny GETEX. Łódź, (PL). **Towary:** piwo, preparaty do sporządzania likierów, soki owocowe i warzywne, syropy, wody mineralne; alkoholowe ekstrakty i esencje, alkoholowe wyciągi z owoców, anyżówka, aperitify, arak, dżin, koktajle, kremy, likiery, miód pitny, rum, sake, whisky, winiak, wino, wódka; klasy: 32 i 33.

FIORD

**115747** 1996 11 21 Przedsiębiorstwo Produkcyjno Handlowe ARMATURA Spółka z o.o.. Rogoźno, (PL). **Towary:** kurki kulowe do instalacji wody, gazu i centralnego ogrzewania; klasy: 6i 11.



CFE: 26.1, 27.5, 29.1

Kolory znaku: czerwony, czarny, biały

**115748** 1996 11 21 Janiszewski Ryszard Jerzy Przedsiębiorstwo Produkcyjno Handlowo Usługowe MULTI-PLAST. Tarnów, (PL). **Towary:** tworzywa sztuczne nie przetworzone, żywice syntetyczne w stanie surowym, żywice epoksydowe w stanie surowym; produkty z tworzyw sztucznych do wytwarzania gotowych towarów; wyroby z tworzyw sztucznych w stanie półprzetworzonym; materiały do uszczelniania, materiały do izolowania, rury elastyczne niemetalowe, giętkie rurki tworzywowe, uszczelki, żywice syntetyczne półprzetworzone; klasy: 1 i 17.

MULTI-PLAST

**115749** 1996 11 21 Janiszewski Ryszard Jerzy Przedsiębiorstwo Produkcyjno Handlowo Usługowe MULTI-PLAST. Tarnów, (PL). **Towary:** tworzywa sztuczne nie przetworzone, żywice syntetyczne w stanie surowym, żywice epoksydowe w stanie surowym; produkty z tworzyw sztucznych do wytwarzania gotowych wyrobów, wyroby z tworzyw sztucznych w stanie półprzetworzonym, materiały do uszczelniania, materiały do izolowania, rury elastyczne niemetalowe, giętkie rurki tworzywowe, żywice syntetyczne półprzetworzone, uszczelki; klasy: 1 i 17.

MULTIPLAST

**115750** 1996 11 21 Katowickie Zakłady Chemii Gospodarczej POLLENA-SAVONA Spółka z o.o.. Katowice, (PL). **Towary:** woda toaletowa, perfumy; klasa 3.

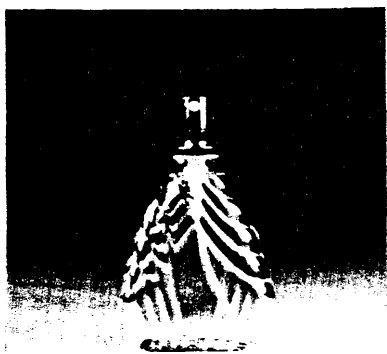

CFE: 19.7

**115751** 1996 11 21 Katowickie Zakłady Chemii Gospodarczej POLLENA - SAVONA Spółka z o.o.. Katowice, (PL). **Towary:** woda toaletowa, perfumy; klasa 3.

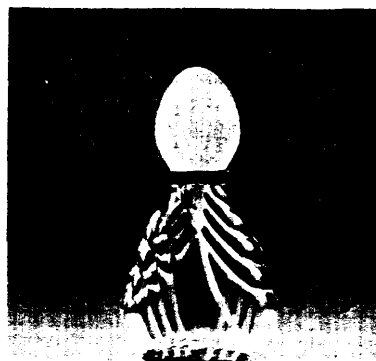

CFE: 19.7

**115752** 1995 02 01 Plecha Grzegorz, Wasilewski Jan Krzysztof, Mamcarz Jerzy, Mamcarz Janusz, Królikowska Alicja MUSIC DEALER Spółka Cywilna. Lublin, (PL). **Towary i usługi:** gitary, akcesoria do gitar, kostki, slide'y, pasy; akordeony, altówki, bandoneony, basy, batuty, bębny, tamburyny, bongosy, blachy, conga, cymbały, cytry drumle, dudy, flety, futerały na instrumenty, gitary, gongi, harfy, harmonie, instrumenty elektroniczne, dęte, smyczkowe, perkusyjne, kamertony, kastaniety, katarzynki, katgut, klapki, klawiatury, klarnety, klawisze, kołki, koncertyny, kontrabasy, kornety, kotły, tarabany, ksylofony, kuranty, liry, mandoliny, miechy, młoteczki, nuty, oboje, okaryny, organy, pałki, pałeczki perkusyjne, pedały, perforowane taśmy muzyczne, pianina, piszczałki, plektrony, podkładki pod brode do skrzypiec, podstawki, puzony, rogi, skóra na bębny, skrzypce, smyczki, struny, tamburyny, tam-tamy, tłumiki, trąbki, rogi, trójkąty, ustniki, włosie końskie na smyczki, akcesoria do instrumentów muzycznych; prowadzenie hurtowni w zakresie w/w instrumentów muzycznych. klasy: 15 i 35.

Music Dealer

CFE: 27.5

56

#### WPISY I ZMIANY W REJESTRZE ZNAKÓW TOWAROWYCH

(nie uwzględnione w innych samodzielnych ogłoszeniach)

Poniższe zestawienie zawiera kolejno: numer rejestru znaków towarowych, datę wpisu, oznaczenie rubryki, w której dokonano wpisu lub zmiany oraz treść wpisu. Poszczególne rubryki rejestru znaków towarowych zawierają następujące dane:

rubryka A - nazwisko i imię lub nazwę oraz miejsce zamieszkania lub siedzibę uprawnionego z tytułu rejestracji znaku towarowego, a także określenie rodzaju działalności gospodarczej; w przypadku wspólnego znaku towarowego wpisuje się regulamin znaku wspólnego,

rubryka B - opis znaku towarowego sporządzony zgodnie z § 5 ust. 2 pkt 1-4; fotografię (odbitkę) zarejestrowanego znaku towarowego; wykaz towarów, do których oznaczenia jest przeznaczony znak towarowy; określenie klas towarowych,

rubryka C - przedłużenie okresu ochrony znaku towarowego,

rubryka D - prawa ograniczające prawo z rejestracji,  
rubryka E - datę uchylecia lub unieważnienia decyzji o rejestracji znaku towarowego, datę i przyczynę uznania prawa z rejestracji znaku towarowego za wygasłe.

Uwaga: Publikacji podlegają: zmiana uprawnionego, zmiana nazwy uprawnionego, prawa ograniczające prawa z rejestracji, zmiana regulaminu znaku wspólnego, sprostowania istotnych pomyłek.

00101 Wsp. 1999 11 03 A. Wpisano o zmianie regulaminu znaku wspólnego przez wykreślenie wpisu: „regulamin znaku wspólnego z dnia 20 listopada 1998 r.” i dokonanie wpisu: „regulamin znaku wspólnego z dnia 5 października 1999 r.”.

7782 1999 11 03 A. Wprowadzono zmianę siedziby uprawnionego przez wykreślenie wpisu: „Sztokholm, Szwecja” i dokonanie wpisu: „Lidingö, Szwecja”.

7783 1999 11 03 A. Wprowadzono zmianę siedziby uprawnionego przez wykreślenie wpisu: „Sztokholm, Szwecja” i dokonanie wpisu: „Lidingö, Szwecja”.

17282 1999 11 03 B. Wprowadzono zmianę przez wykreślenie wpisu: „całego wykazu towarów oraz wszystkich klas” i dokonanie wpisu: „przyrządy i sprzęt do oświetlania, gotowania, suszenia i przewietrzania, urządzenia wodociągowe, łazienkowe i ustępowe, narzędzia, maszyny i części maszyn, narzędzia ogrodnicze i rolnicze, odpylacze wszelkiego rodzaju oraz części i przybory do tego rodzaju przyrządów, przyrządy, maszyny i sprzęt do pielęgnowania podłogi i mebli, mianowicie przyrządy do polerowania (zapuszczania) posadzek, szczotki do zapuszczania (polerowania), wosk (masa) do zapuszczania (materiał do polerowania), przyrządy chłodnicze i oziębiarki, naczynia chłodnicze, urządzenia do oziębiania wszelkiego rodzaju oraz części i przybory do tego rodzaju przyrządów i urządzeń, maszyny i przyrządy wszelkiego rodzaju do pomywania, płukania i prania, przyrządy do czyszczenia i zmiękczenia wody i urządzenia wszelkiego rodzaju oraz części i przybory do tego rodzaju przyrządów i urządzeń, mianowicie filtry do wody, drobne silniki wszelkiego rodzaju, aparaty, maszyny i sprzęty do użytku domowego, sprzęty domowe i kuchenne wszelkiego rodzaju oraz części i przybory do tego rodzaju maszyn, sprzętów i narzędzi; Klasy: 3, 7, 8, 11, 21”.

20722 1999 11 03 A. Wprowadzono zmianę nazwy uprawnionego przez wykreślenie wpisu: „Philips Electronics N.V.” i dokonanie wpisu: „Koninklijke Philips Electronics N.V.”.

34437 1999 11 03 B. Wprowadzono zmianę przez wykreślenie wpisu: „całego wykazu towarów oraz wszystkich klas” i dokonanie wpisu: „włókna wiskozowe; klasa 23”.

34502 1999 11 03 B. Wprowadzono zmianę przez wykreślenie wpisu: „klasa 14” i dokonanie wpisu: „klasa 12”.

34510 1999 11 04 A. Wprowadzono zmianę nazwy uprawnionego przez wykreślenie wpisu: „Philips Electronics N.V.” i dokonanie wpisu: „Koninklijke Philips Electronics N.V.”.

34511 1999 11 04 A. Wprowadzono zmianę nazwy uprawnionego przez wykreślenie wpisu: „Philips Electronics N.V.” i dokonanie wpisu: „Koninklijke Philips Electronics N.V.”.

41458 1999 11 04 A. Wprowadzono zmianę nazwy uprawnionego przez wykreślenie wpisu: „Poznańskie Zakłady Farmaceutyczne „Polfa” Spółka Akcyjna” i dokonanie wpisu: „Gla-xoWellcome Poznań Spółka Akcyjna”.

44005 1999 11 04 A. Wprowadzono zmianę nazwy uprawnionego przez wykreślenie wpisu: „Luitpold Pharma GmbH, Monachium, Niemiecka Republika Federalna” i dokonanie wpisu: „Sankyo Pharma GmbH, Monachium, Niemcy”.

44126 1999 11 04 A. Wprowadzono zmianę nazwy uprawnionego przez wykreślenie wpisu: „Luitpold Pharma GmbH, Mo-

nachium, Niemiecka Republika Federalna” i dokonanie wpisu: „Sankyo Pharma GmbH, Monachium, Niemcy”.

44403 1999 11 04 A. Wprowadzono zmianę uprawnionego przez wykreślenie wpisu: „F. Hoffmann-La Roche AG, Bazylea, Szwajcaria” i dokonanie wpisu: „SIGMA-TAU INDUSTRIE FARMACEUTICHE RIUNITE S.P.A., Rzym, Włochy”.

44468 1999 11 04 A. Wprowadzono zmianę nazwy uprawnionego przez wykreślenie wpisu: „Luitpold Pharma GmbH, Monachium, Niemiecka Republika Federalna” i dokonanie wpisu: „Sankyo Pharma GmbH, Monachium, Niemcy”.

46633 1999 11 04 A. Wprowadzono zmianę nazwy uprawnionego przez wykreślenie wpisu: „Poznańskie Zakłady Farmaceutyczne „Polfa” Spółka Akcyjna” i dokonanie wpisu: „Gla-xoWellcome Poznań Spółka Akcyjna”.

47952 1999 11 04 A. Wprowadzono zmianę siedziby uprawnionego przez wykreślenie wpisu: „Bazylea, Szwajcaria” i dokonanie wpisu: „Allschwil, Szwajcaria”.

48055 1999 11 04 A. Wprowadzono zmianę uprawnionego przez wykreślenie wpisu: „PITMAN-MOORE, INC (Delaware corporation), Lake Forest, Illinois, Stany Zjednoczone Ameryki” i dokonanie wpisu: „MALLINCKRODT VETERINARY, INC, Mundelein, Illinois, Stany Zjednoczone Ameryki”, wykreślenie powyższego wpisu i dokonanie wpisu: „SCHERING-PLOUGH ANIMAL HEALTH CORPORATION, Union, New Jersey, Stany Zjednoczone Ameryki”.

48360 1999 11 08 A. Wprowadzono zmianę siedziby uprawnionego przez wykreślenie wpisu: „Marl, Republika Federalna Niemiec” i dokonanie wpisu: „Marl, Niemcy”.

49466 1999 11 08 D. Dokonano wpisu: „W dniu 02.04.1998 r. zawarto umowę licencyjną na używanie znaku towarowego przez „Sanofi Biocom Sp. z o.o., Rzeszów, Polska”.

49924 1999 11 08 A. Wprowadzono zmianę nazwy uprawnionego przez wykreślenie wpisu: „Aladdin Industries, Incorporated, Delaware corporation, Chicago, Illinois, Stany Zjednoczone Ameryki” i dokonanie wpisu: „Aladdin Industries, LLC, Nashville, Tennessee, Stany Zjednoczone Ameryki”.

50193 1999 11 08 D. Dokonano wpisu: „W dniu 04.06.1998 r. zawarto umowę licencyjną na używanie znaku towarowego przez przedsiębiorstwo „VARICHEM Tadeusz Ostrowski, Żabia Wola, Polska”.

51358 1999 11 08 A. Wprowadzono zmianę uprawnionego przez wykreślenie wpisu: „EFESIS SCHLEIFTECHNIK GmbH, Gerolzhofen, Niemcy” i dokonanie wpisu: „CORA Schleiftechnik GmbH, Wesseling, Niemcy”.

54995 1999 11 08 A. Wprowadzono zmianę uprawnionego przez wykreślenie wpisu: „EFESIS SCHLEIFTECHNIK GmbH, Gerolzhofen, Niemcy” i dokonanie wpisu: „CORA Schleiftechnik GmbH, Wesseling, Niemcy”.

55591 1999 11 08 A. Wprowadzono zmianę nazwy uprawnionego przez wykreślenie wpisu: „Philips Electronics N.V.” i dokonanie wpisu: „Koninklijke Philips Electronics N.V.”.

55595 1999 11 08 A. Wprowadzono zmianę nazwy uprawnionego przez wykreślenie wpisu: „Philips Electronics N.V.” i dokonanie wpisu: „Koninklijke Philips Electronics N.V.”.

55741 1999 11 08 A. Wprowadzono zmianę nazwy uprawnionego przez wykreślenie wpisu: „Philips Electronics N.V.” i dokonanie wpisu: „Koninklijke Philips Electronics N.V.”.

55743 1999 11 08 A. Wprowadzono zmianę nazwy uprawnionego przez wykreślenie wpisu: „Philips Electronics N.V.” i dokonanie wpisu: „Koninklijke Philips Electronics N.V.”.



55744 1999 11 08 A. Wprowadzono zmianę nazwy uprawnionego przez wykreślenie wpisu: „Philips Electronics N.V.” i dokonanie wpisu: „Koninklijke Philips Electronics N.V.”.

55794 1999 11 08 A. Wprowadzono zmianę nazwy uprawnionego przez wykreślenie wpisu: „Philips Electronics N.V.” i dokonanie wpisu: „Koninklijke Philips Electronics N.V.”.

56381 1999 11 08 A. Wprowadzono zmianę siedziby uprawnionego przez wykreślenie wpisu: „Hull, Wielka Brytania” i dokonanie wpisu: „Welton, Brough, Wielka Brytania”.

56381 1999 11 08 A. Wprowadzono zmianę uprawnionego przez wykreślenie wpisu: „J.H.Fenner and Co. Limited, Welton, Brough, Wielka Brytania” i dokonanie wpisu: „FPT GROUP LIMITED, Edynburg, Szkocja, Wielka Brytania”.

56730 1999 11 08 A. Wprowadzono zmianę nazwy uprawnionego przez wykreślenie wpisu: „Philips Electronics N.V.” i dokonanie wpisu: „Koninklijke Philips Electronics N.V.”.

56831 1999 11 08 A. Wprowadzono zmianę nazwy uprawnionego przez wykreślenie wpisu: „Philips Electronics N.V.” i dokonanie wpisu: „Koninklijke Philips Electronics N.V.”.

57049 1999 11 08 A. Wprowadzono zmianę nazwy uprawnionego przez wykreślenie wpisu: „Widzewska Fabryka Nici „Ariadna”” i dokonanie wpisu: „Widzewska Fabryka Nici „Ariadna” Spółka Akcyjna”.

57217 1999 11 08 A. Wprowadzono zmianę nazwy uprawnionego przez wykreślenie wpisu: „Huta Kościuszo” i dokonanie wpisu: „Huta „Kościuszo” Spółka Akcyjna”.

57298 1999 11 08 A. Wprowadzono zmianę nazwy uprawnionego przez wykreślenie wpisu: „Roussel-Uclaf, Paryż, Francja” i dokonanie wpisu: „ROUSSEL UCLAF, Romainville, Francja”, wykreślenie ostatniego wpisu i dokonanie wpisu: „HOECHST MARION ROUSSEL, Romainville, Francja”.

57643 1999 11 08 A. Wprowadzono zmianę nazwy uprawnionego przez wykreślenie wpisu: „Krakowskie Zakłady Farmaceutyczne „Polfa”” i dokonanie wpisu: „Krakowskie Zakłady Farmaceutyczne „Polfa” Spółka Akcyjna”.

58169 1999 11 08 A. Wprowadzono zmianę siedziby uprawnionego przez wykreślenie wpisu: „Bergkamen, Republika Federalna Niemiec, Berlin Zachodni” i dokonanie wpisu: „Berlin, Niemcy”.

58194 1999 11 08 A. Wprowadzono zmianę nazwy uprawnionego przez wykreślenie wpisu: „Krakowskie Zakłady Farmaceutyczne „Polfa”” i dokonanie wpisu: „Krakowskie Zakłady Farmaceutyczne „Polfa” Spółka Akcyjna”.

58435 1999 11 08 A. Wprowadzono zmianę uprawnionego przez wykreślenie wpisu: „Lois Trade Mark Company Limited, Guernsey, Wielka Brytania” i dokonanie wpisu: „SARVORD HOLDING B.V., Amsterdam, Holandia”.

58611 1999 11 08 A. Wprowadzono zmianę nazwy uprawnionego przez wykreślenie wpisu: „Philips Electronice N.V.” i dokonanie wpisu: „Koninklijke Philips Electronics N.V.”.

59449 1999 11 08 A. Wprowadzono zmianę nazwy uprawnionego przez wykreślenie wpisu: „Philips Electronice N.V.” i dokonanie wpisu: „Koninklijke Philips Electronics N.V.”.

59450 1999 11 08 A. Wprowadzono zmianę nazwy uprawnionego przez wykreślenie wpisu: „Philips Electronice N.V.” i dokonanie wpisu: „Koninklijke Philips Electronics N.V.”.

59451 1999 11 08 A. Wprowadzono zmianę nazwy uprawnionego przez wykreślenie wpisu: „Philips Electronice N.V.” i dokonanie wpisu: „Koninklijke Philips Electronics N.V.”.

59951 1999 11 08 A. Wprowadzono zmianę siedziby uprawnionego przez wykreślenie wpisu: „Wayne, New Jersey, Stany Zjednoczone Ameryki” i dokonanie wpisu: „Cincinnati, Ohio, Stany Zjednoczone Ameryki”.

61230 1999 11 08 A. Wprowadzono zmianę nazwy uprawnionego przez wykreślenie wpisu: „Philips Electronice N.V.” i dokonanie wpisu: „Koninklijke Philips Electronics N.V.”.

61232 1999 11 08 A. Wprowadzono zmianę nazwy uprawnionego przez wykreślenie wpisu: „Philips Electronice N.V.” i dokonanie wpisu: „Koninklijke Philips Electronics N.V.”.

61489 1999 11 08 A. Wprowadzono zmianę nazwy uprawnionego przez wykreślenie wpisu: „Fabryka Kosmetyków „Polena-Lechia Spółka Akcyjna” i dokonanie wpisu: „Beiersdorf-Lechia Spółka Akcyjna”.

61491 1999 11 08 A. Wprowadzono zmianę nazwy uprawnionego przez wykreślenie wpisu: „Fabryka Kosmetyków „Polena-Lechia Spółka Akcyjna” i dokonanie wpisu: „Beiersdorf-Lechia Spółka Akcyjna”.

61693 1999 11 08 A. Wprowadzono zmianę siedziby uprawnionego przez wykreślenie wpisu: „Toledo, Ohio, Stany Zjednoczone Ameryki” i dokonanie wpisu: „Houston, Texas, Stany Zjednoczone Ameryki”.

61923 1999 11 08 A. Wprowadzono zmianę nazwy uprawnionego przez wykreślenie wpisu: „Pomorskie Zakłady Przemysłu Cukierniczego „Jutrzenka”” i dokonanie wpisu: „Przedsiębiorstwo Cukiernicze „JUTRZENKA” Spółka Akcyjna”.

62440 1999 11 08 A. Wprowadzono zmianę uprawnionego przez wykreślenie wpisu: „Union Kaffee Rösterei GmbH & Co., Hamburg, Republika Federalna Niemiec” i dokonanie wpisu: „Elite International B.V., Ridderkerk, Holandia”.

62784 1999 11 08 A. Wprowadzono zmianę nazwy uprawnionego przez wykreślenie wpisu: „Zakłady Farmaceutyczne BIEWET Spółka Akcyjna” i dokonanie wpisu: „Zakłady Farmaceutyczne BIEWET Spółka z ograniczoną odpowiedzialnością”.

63759 1999 11 08 A. Wprowadzono zmianę nazwy uprawnionego przez wykreślenie wpisu: „Zakłady Farmaceutyczne BIEWET Spółka Akcyjna” i dokonanie wpisu: „Zakłady Farmaceutyczne BIEWET Spółka z ograniczoną odpowiedzialnością”.

64102 1999 11 08 A. Wprowadzono zmianę siedziby uprawnionego przez wykreślenie wpisu: „Londyn, Wielka Brytania” i dokonanie wpisu: „Broxbourne, Wielka Brytania”.

64240 1999 11 08 A. Wprowadzono zmianę uprawnionego przez wykreślenie wpisu: „Pharmacia & Upjohn Company, Kalamazoo, Michigan, Stany Zjednoczone Ameryki” i dokonanie wpisu: „Pharmacia & Upjohn S.A., Luxembourg, Luksemburg”.

64667 1999 11 08 A. Wprowadzono zmianę nazwy uprawnionego przez wykreślenie wpisu: „Przedsiębiorstwo Przemysłu Spirytusowego „POLMOS” w Białymstoku” i dokonanie wpisu: „Przedsiębiorstwo „Polmos” Białystok Spółka Akcyjna”.

64729 1999 11 08 A. Wprowadzono zmianę uprawnionego przez wykreślenie wpisu: „Element-System Rudolf Bohnacker Metallwarenfabrik, Rottenacker, Republika Federalna Niemiec” i dokonanie wpisu: „ELEMENT-SYSTEM Rudolf Bohnacker GmbH, Rottenacker, Niemcy”.

64754 1999 11 08 A. Wprowadzono zmianę nazwy uprawnionego przez wykreślenie wpisu: „Biogal Gyogyszergyar” i dokonanie wpisu: „BIOGAL Gyogyszergyar Részvénytársaság”.

64900 1999 11 08 A. Wprowadzono zmianę nazwy uprawnionego przez wykreślenie wpisu: „Przedsiębiorstwo Przemysłu

Spirytusowego „POLMOS” w Białymstoku” i dokonanie wpisu: „Przedsiębiorstwo „Polmos” Białystok Spółka Akcyjna”.

65012 1999 11 08 A. Wprowadzono zmianę uprawnionego przez wykreślenie wpisu: „NCC Nordic Construction Company Aktiebolag, Solna, Szwecja” i dokonanie wpisu: „NCC AB, Solna, Szwecja”.

65036 1999 11 08 A. Wprowadzono zmianę nazwy uprawnionego przez wykreślenie wpisu: „B. & J. Gabor GmbH & Co.” i dokonanie wpisu: „Gabor GmbH”, wykreślenie ostatniego wpisu i dokonanie wpisu: „Gabor Shoes Aktiengesellschaft”.

65137 1999 11 08 A. Wprowadzono zmianę siedziby uprawnionego przez wykreślenie wpisu: „Trexlerstown, Pensylwania, Stany Zjednoczone Ameryki” i dokonanie wpisu: „Allentown, Pensylwania, Stany Zjednoczone Ameryki”.

65138 1999 11 09 A. Wprowadzono zmianę nazwy uprawnionego przez wykreślenie wpisu: „Weight Watchers International, Inc., Jericho, Nowy Jork, Stany Zjednoczone Ameryki” i dokonanie wpisu: „Weight Watchers International, Inc., Woodbury, Nowy Jork, Stany Zjednoczone Ameryki”.

65208 1999 11 09 A. Wprowadzono zmianę siedziby uprawnionego przez wykreślenie wpisu: „Bergkamen, Republika Federalna Niemiec; Berlin Zachodni” i dokonanie wpisu: „Berlin, Niemcy”.

65256 1999 11 09 A. Wprowadzono zmianę uprawnionego przez wykreślenie wpisu: „Behringwerke Aktiengesellschaft, Marburg, Republika Federalna Niemiec” i dokonanie wpisu: „Hoechst Aktiengesellschaft, Frankfurt nad Menem, Niemcy”, wykreślenie powyższego wpisu i dokonanie wpisu: „CIS bio International, Saclay, Francja”.

65260 1999 11 09 A. Wprowadzono zmianę nazwy uprawnionego przez wykreślenie wpisu: „Kühnsdorfer Holzfasermattenwerk Pacht und Betriebsgesellschaft m.b.H., Kühnsdorft, Austria” i dokonanie wpisu: „FUNDER Industrie Gesellschaft m.b.H., Sankt Veit an der Glan, Austria”.

65266 1999 11 09 A. Wprowadzono zmianę uprawnionego przez wykreślenie wpisu: „Andrzej Miernik, Warszawa, Polska” i dokonanie wpisu: „Firma Zoologiczno-Produkcyjno-Handlowa DAKO-ART Agnieszka Kowalska, Mieczysław Kowalski, Środa Wielkopolska, Polska”.

65273 1999 11 09 A. Wprowadzono zmianę nazwy uprawnionego przez wykreślenie wpisu: „SOFTBANK Spółka z o.o.” i dokonanie wpisu: „SOFTBANK Spółka Akcyjna”.

65513 1999 11 09 A. Wprowadzono zmianę nazwy uprawnionego przez wykreślenie wpisu: „Pepe Clothing (H.K.) Limited” i dokonanie wpisu: „TJ Clothing (H.K.) Limited”, wykreślenie ostatniego wpisu i dokonanie wpisu: „THHK Jeanswear Limited”, wykreślenie ostatniego wpisu oraz wpisu: „Kowloon, Hong Kong” i dokonanie wpisu: „Buffalo Boots GmbH, Mainz-Kastel, Niemcy”.

65742 1999 11 09 A. Wprowadzono zmianę nazwy uprawnionego przez wykreślenie wpisu: „Diabon Prozeßtechnik GmbH, Bitterfeld, Niemcy” i dokonanie wpisu: „Diabon Prozeßtechnik GmbH, Meitingen, Niemcy”, wykreślenie ostatniego wpisu i dokonanie wpisu: „SGL TECHNIK GmbH, Meitingen, Niemcy”.

65871 1999 11 09 A. Wprowadzono zmianę nazwy uprawnionego przez wykreślenie wpisu: „Krzysztof Horodecki” i dokonanie wpisu: „Przedsiębiorstwo Projektowo-Inżynieryjne „EKOLOG” Spółka z o.o.”.

66327 1999 11 09 A. Wprowadzono zmianę uprawnionego przez wykreślenie wpisu: „Element - System Rudolf Bohnacker Metallwarenfabrik, Rottenacker, Republika Federalna Niemiec” i

dokonanie wpisu: „ELEMENT - SYSTEM Rudolf Bohnacker GmbH, Rottenacker, Niemcy”.

66495 1999 11 09 A. Wprowadzono zmianę nazwy uprawnionego przez wykreślenie wpisu: „Philips Electronics N.V.” i dokonanie wpisu: „Koninklijke Philips Electronics N.V.”.

66548 1999 11 09 A. Wprowadzono zmianę nazwy uprawnionego przez wykreślenie wpisu: „Poznańska Spółdzielnia Mleczarska” i dokonanie wpisu: „Poznańska Spółdzielnia Mleczarska MLECZARNIA - DĘBIEC”.

66646 1999 11 09 A. Wprowadzono zmianę siedziby oraz zmianę uprawnionego przez wykreślenie wpisu: „Northbrock, Illinois, Stany Zjednoczone Ameryki” i dokonanie wpisu: „Lake Forest, Stany Zjednoczone Ameryki”, wykreślenie wpisu: „Pitman - Moore, Inc., Lake Forest, Stany Zjednoczone Ameryki” i dokonanie wpisu: „MALLINCKRODT VETERINARY, INC., Mundelein, Illinois, Stany Zjednoczone Ameryki”, wykreślenie powyższego wpisu i dokonanie wpisu: „SCHERING-PLOUGH ANIMAL HEALTH CORPORATION, Union, New Jersey, Stany Zjednoczone Ameryki”.

66663 1999 11 09 A. Wprowadzono zmianę uprawnionego przez wykreślenie wpisu: „MELROSE, Frouzins, Francja” i dokonanie wpisu: „CREATIONS RIVERS, Tuluza, Francja”.

66687 1999 11 09 A. Wprowadzono zmianę uprawnionego przez wykreślenie wpisu: „Hewlett - Packard Company, Palo Alto, Kalifornia, Stany Zjednoczone Ameryki” i dokonanie wpisu: „Hewlett - Packard Company (Korporacja stanu Delaware), Palo Alto, Kalifornia, Stany Zjednoczone Ameryki”.

66688 1999 11 09 A. Wprowadzono zmianę uprawnionego przez wykreślenie wpisu: „Hewlett - Packard Company, Palo Alto, Kalifornia, Stany Zjednoczone Ameryki” i dokonanie wpisu: „Hewlett - Packard Company (Korporacja stanu Delaware), Palo Alto, Kalifornia, Stany Zjednoczone Ameryki”.

66689 1999 11 09 A. Wprowadzono zmianę uprawnionego przez wykreślenie wpisu: „Hewlett - Packard Company, Palo Alto, Kalifornia, Stany Zjednoczone Ameryki” i dokonanie wpisu: „Hewlett - Packard Company (Korporacja stanu Delaware), Palo Alto, Kalifornia, Stany Zjednoczone Ameryki”.

67151 1999 11 09 A. Wprowadzono zmianę nazwy uprawnionego przez wykreślenie wpisu: „Kościerskie Przedsiębiorstwo Budowlano-Usługowe Sp. z o.o., Kościerzyn, Polska” i dokonanie wpisu: „Kościerskie Przedsiębiorstwo Budowlano-Usługowe, „UNIBUD” Spółka z o.o., Wielki Klincz, Polska”.

67240 1999 11 09 A. Wprowadzono zmianę uprawnionego przez wykreślenie wpisu: „Comasec International, Paryż, Francja” i dokonanie wpisu: „FENZY S.A. PROTECTION RESPIRAT01RE, Roissy, Francja”.

67241 1999 11 09 A. Wprowadzono zmianę uprawnionego przez wykreślenie wpisu: „Comasec International, Paryż, Francja” i dokonanie wpisu: „FENZY S.A. PROTECTION RESPIRAT01RE, Roissy, Francja”.

67334 1999 11 09 A. Wprowadzono zmianę nazwy uprawnionego przez wykreślenie wpisu: „Polskie Górnictwo Naftowe i Gazownictwo Zakład Urządzeń Naftowych „Naftomet”, Krosno, Polska” i dokonanie wpisu: „Polskie Górnictwo Naftowe i Gazownictwo S.A. w Warszawie Oddział Zakład Urządzeń Naftowych „NAFTOMET”, Krosno, Polska”.

67355 1999 11 09 A. Wprowadzono zmianę nazwy uprawnionego przez wykreślenie wpisu: „Mölnlycke AB” i dokonanie wpisu: „SCA Mölnlycke Aktiebolag”, wykreślenie ostatniego wpisu i dokonanie wpisu: „SCA Hygiene Products Aktiebolag”.

67356 1999 11 09 A. Wprowadzono zmianę nazwy uprawnionego przez wykreślenie wpisu: „Mölnlycke AB” i dokonanie wpisu: „SCA Mölnlycke Aktiebolag”, wykreślenie ostatniego wpisu i dokonanie wpisu: „SCA Hygiene Products Aktiebolag”.

67384 1999 11 09 A. Wprowadzono zmianę uprawnionego przez wykreślenie wpisu: „Roche Consumer Health (Worldwide) Ltd, Vernier, Szwajcaria” i dokonanie wpisu: „SAGAPHA AG, Zug, Szwajcaria”, wykreślenie powyższego wpisu i dokonanie wpisu: „Dr. Wild & Co. AG, Bazylea, Szwajcaria”.

67754 1999 11 10 A. Wprowadzono zmianę nazwy uprawnionego przez wykreślenie wpisu: „Krakowskie Zakłady Farmaceutyczne „Polfa”” i dokonanie wpisu: „Krakowskie Zakłady Farmaceutyczne „Polfa” Spółka Akcyjna”.

67897 1999 11 10 A. Wprowadzono zmianę nazwy uprawnionego przez wykreślenie wpisu: „Mölnlycke AB” i dokonanie wpisu: „SCA Mölnlycke Aktiebolag”, wykreślenie ostatniego wpisu i dokonanie wpisu: „SCA Hygiene Products Aktiebolag”.

67898 1999 11 10 A. Wprowadzono zmianę nazwy uprawnionego przez wykreślenie wpisu: „Mölnlycke AB” i dokonanie wpisu: „SCA Mölnlycke Aktiebolag”, wykreślenie ostatniego wpisu i dokonanie wpisu: „SCA Hygiene Products Aktiebolag”.

67922 1999 11 10 A. Wprowadzono zmianę uprawnionego przez wykreślenie wpisu: „Slumberland plc, Oldham, Wielka Brytania” i dokonanie wpisu: „Valora TMP AG, Cham, Szwajcaria”.

67922 1999 11 10 A. Wprowadzono zmianę siedziby uprawnionego przez wykreślenie wpisu: „Cham, Szwajcaria” i dokonanie wpisu: „Baar, Szwajcaria”.

67923 1999 11 10 A. Wprowadzono zmianę uprawnionego przez wykreślenie wpisu: „Slumberland plc, Oldham, Wielka Brytania” i dokonanie wpisu: „Valora TMP AG, Cham, Szwajcaria”.

67923 1999 11 10 A. Wprowadzono zmianę siedziby uprawnionego przez wykreślenie wpisu: „Cham, Szwajcaria” i dokonanie wpisu: „Baar, Szwajcaria”.

67973 1999 11 10 D. Dokonano wpisu: „W dniu 16.11.1993 r. zawarto umowę licencyjną na używanie znaku towarowego przez firmę „Schering Aktiengesellschaft, Berlin, Niemcy”.

68272 1999 11 10 A. Wprowadzono zmianę nazwy uprawnionego przez wykreślenie wpisu: „Philips Electronics N.V.” i dokonanie wpisu: „Koninklijke Philips Electronics N.V.”.

68273 1999 11 10 A. Wprowadzono zmianę nazwy uprawnionego przez wykreślenie wpisu: „Philips Electronics N.V.” i dokonanie wpisu: „Koninklijke Philips Electronics N.V.”.

68275 1999 11 10 A. Wprowadzono zmianę nazwy uprawnionego przez wykreślenie wpisu: „Philips Electronics N.V.” i dokonanie wpisu: „Koninklijke Philips Electronics N.V.”.

68277 1999 11 10 A. Wprowadzono zmianę nazwy uprawnionego przez wykreślenie wpisu: „Philips Electronics N.V.” i dokonanie wpisu: „Koninklijke Philips Electronics N.V.”.

68279 1999 11 10 A. Wprowadzono zmianę nazwy uprawnionego przez wykreślenie wpisu: „Philips Electronics N.V.” i dokonanie wpisu: „Koninklijke Philips Electronics N.V.”.

68327 1999 11 10 A. Wprowadzono zmianę nazwy uprawnionego przez wykreślenie wpisu: „Philips Electronics N.V.” i dokonanie wpisu: „Koninklijke Philips Electronics N.V.”.

68328 1999 11 10 A. Wprowadzono zmianę nazwy uprawnionego przez wykreślenie wpisu: „Philips Electronics N.V.” i dokonanie wpisu: „Koninklijke Philips Electronics N.V.”.

68330 1999 11 10 A. Wprowadzono zmianę nazwy uprawnionego przez wykreślenie wpisu: „Philips Electronics N.V.” i dokonanie wpisu: „Koninklijke Philips Electronics N.V.”.

68331 1999 11 10 A. Wprowadzono zmianę nazwy uprawnionego przez wykreślenie wpisu: „Philips Electronics N.V.” i dokonanie wpisu: „Koninklijke Philips Electronics N.V.”.

68332 1999 11 15 A. Wprowadzono zmianę nazwy uprawnionego przez wykreślenie wpisu: „Philips Electronics N.V.” i dokonanie wpisu: „Koninklijke Philips Electronics N.V.”.

68352 1999 11 15 A. Wprowadzono zmianę uprawnionego przez wykreślenie wpisu: „Giulini Chemie GmbH, Ludwigshafen, Republika Federalna Niemiec” i dokonanie wpisu: „BK Giulini Chemie GmbH & Co. OHG, Ludwigshafen, Niemcy”.

68353 1999 11 15 A. Wprowadzono zmianę uprawnionego przez wykreślenie wpisu: „Giulini Chemie GmbH, Ludwigshafen, Republika Federalna Niemiec” i dokonanie wpisu: „BK Giulini Chemie GmbH & Co. OHG, Ludwigshafen, Niemcy”.

68354 1999 11 15 A. Wprowadzono zmianę uprawnionego przez wykreślenie wpisu: „Giulini Chemie GmbH, Ludwigshafen, Republika Federalna Niemiec” i dokonanie wpisu: „BK Giulini Chemie GmbH & Co. OHG, Ludwigshafen, Niemcy”.

68355 1999 11 15 A. Wprowadzono zmianę uprawnionego przez wykreślenie wpisu: „Giulini Chemie GmbH, Ludwigshafen, Republika Federalna Niemiec” i dokonanie wpisu: „BK Giulini Chemie GmbH & Co. OHG, Ludwigshafen, Niemcy”.

68356 1999 11 15 A. Wprowadzono zmianę uprawnionego przez wykreślenie wpisu: „Giulini Chemie GmbH, Ludwigshafen, Republika Federalna Niemiec” i dokonanie wpisu: „BK Giulini Chemie GmbH & Co. OHG, Ludwigshafen, Niemcy”.

68357 1999 11 15 A. Wprowadzono zmianę uprawnionego przez wykreślenie wpisu: „Giulini Chemie GmbH, Ludwigshafen, Republika Federalna Niemiec” i dokonanie wpisu: „BK Giulini Chemie GmbH & Co. OHG, Ludwigshafen, Niemcy”.

68480 1999 11 15 A. Wprowadzono zmianę uprawnionego przez wykreślenie wpisu: „Giulini Chemie GmbH, Ludwigshafen, Republika Federalna Niemiec” i dokonanie wpisu: „BK Giulini Chemie GmbH & Co. OHG, Ludwigshafen, Niemcy”.

68481 1999 11 15 A. Wprowadzono zmianę uprawnionego przez wykreślenie wpisu: „Giulini Chemie GmbH, Ludwigshafen, Republika Federalna Niemiec” i dokonanie wpisu: „BK Giulini Chemie GmbH & Co. OHG, Ludwigshafen, Niemcy”.

68482 1999 11 15 A. Wprowadzono zmianę uprawnionego przez wykreślenie wpisu: „Giulini Chemie GmbH, Ludwigshafen, Republika Federalna Niemiec” i dokonanie wpisu: „BK Giulini Chemie GmbH & Co. OHG, Ludwigshafen, Niemcy”.

68483 1999 11 15 A. Wprowadzono zmianę uprawnionego przez wykreślenie wpisu: „Giulini Chemie GmbH, Ludwigshafen, Republika Federalna Niemiec” i dokonanie wpisu: „BK Giulini Chemie GmbH & Co. OHG, Ludwigshafen, Niemcy”.

68574 1999 11 15 A. Wprowadzono zmianę siedziby uprawnionego przez wykreślenie wpisu: „Kielno, Polska” i dokonanie wpisu: „Koleczkowo, Polska”.

68902 1999 11 15 A. Wprowadzono zmianę nazwy uprawnionego przez wykreślenie wpisu: „Esselte Meto International Produktions GmbH, Hirschhorn, Niemcy” i dokonanie wpisu: „Meto International GmbH, Hirschhorn, Niemcy”.

68983 1999 11 15 A. Wprowadzono zmianę nazwy uprawnionego przez wykreślenie wpisu: „Philips Electronics N.V.” i dokonanie wpisu: „Koninklijke Philips Electronics N.V.”.

68986 1999 11 15 A. Wprowadzono zmianę nazwy uprawnionego przez wykreślenie wpisu: „Philips Electronics N.V.” i dokonanie wpisu: „Koninklijke Philips Electronics N.V.”.

68987 1999 11 15 A. Wprowadzono zmianę nazwy uprawnionego przez wykreślenie wpisu: „Philips Electronics N.V.” i dokonanie wpisu: „Koninklijke Philips Electronics N.V.”.

68988 1999 11 15 A. Wprowadzono zmianę nazwy uprawnionego przez wykreślenie wpisu: „Philips Electronics N.V.” i dokonanie wpisu: „Koninklijke Philips Electronics N.V.”.

68989 1999 11 15 A. Wprowadzono zmianę nazwy uprawnionego przez wykreślenie wpisu: „Philips Electronics N.V.” i dokonanie wpisu: „Koninklijke Philips Electronics N.V.”.

68990 1999 11 15 A. Wprowadzono zmianę nazwy uprawnionego przez wykreślenie wpisu: „Philips Electronics N.V.” i dokonanie wpisu: „Koninklijke Philips Electronics N.V.”.

68991 1999 11 15 A. Wprowadzono zmianę nazwy uprawnionego przez wykreślenie wpisu: „Philips Electronics N.V.” i dokonanie wpisu: „Koninklijke Philips Electronics N.V.”.

68992 1999 11 15 A. Wprowadzono zmianę nazwy uprawnionego przez wykreślenie wpisu: „Philips Electronics N.V.” i dokonanie wpisu: „Koninklijke Philips Electronics N.V.”.

68994 1999 11 15 A. Wprowadzono zmianę nazwy uprawnionego przez wykreślenie wpisu: „Philips Electronics N.V.” i dokonanie wpisu: „Koninklijke Philips Electronics N.V.”.

68995 1999 11 15 A. Wprowadzono zmianę nazwy uprawnionego przez wykreślenie wpisu: „Philips Electronics N.V.” i dokonanie wpisu: „Koninklijke Philips Electronics N.V.”.

68996 1999 11 15 A. Wprowadzono zmianę nazwy uprawnionego przez wykreślenie wpisu: „Philips Electronics N.V.” i dokonanie wpisu: „Koninklijke Philips Electronics N.V.”.

68997 1999 11 15 A. Wprowadzono zmianę nazwy uprawnionego przez wykreślenie wpisu: „Philips Electronics N.V.” i dokonanie wpisu: „Koninklijke Philips Electronics N.V.”.

68999 1999 11 15 A. Wprowadzono zmianę nazwy uprawnionego przez wykreślenie wpisu: „Philips Electronics N.V.”, Eindhoven, Holandia” i dokonanie wpisu: „Mannesmann VDO AG, Frankfurt/Menem, Niemcy”.

69001 1999 11 15 A. Wprowadzono zmianę nazwy uprawnionego przez wykreślenie wpisu: „Philips Electronics N.V.” i dokonanie wpisu: „Koninklijke Philips Electronics N.V.”.

69074 1999 11 15 A. Wprowadzono zmianę nazwy uprawnionego przez wykreślenie wpisu: „Delair Droogtechniek Luchtbehandeling B.V., Etten-Leur, Holandia” i dokonanie wpisu: „Flair Filtration & Drying B.V., Etten-Leur, Holandia”.

69125 1999 11 15 A. Wprowadzono zmianę nazwy uprawnionego przez wykreślenie wpisu: „Philips Electronics N.V.” i dokonanie wpisu: „Koninklijke Philips Electronics N.V.”.

69363 1999 11 15 A. Wprowadzono zmianę nazwy uprawnionego przez wykreślenie wpisu: „Pfennigs Feinkostfabrik Berlin Albert Pfennig und Sohn GmbH & Co., Berlin Zachodni, Republika Federalna Niemiec” i dokonanie wpisu: „Kurt Heinz Karl Albert PFENNIG, Berlin, Niemcy”.

69384 1999 11 15 A. Wprowadzono zmianę nazwy uprawnionego przez wykreślenie wpisu: „Philips Electronics N.V.” i dokonanie wpisu: „Koninklijke Philips Electronics N.V.”.

69550 1999 11 15 A. Wprowadzono zmianę nazwy uprawnionego przez wykreślenie wpisu: „Newell S.A.” i dokonanie wpisu: „NEWELL HOLDING FRANCE SAS”, wykreślenie ostatniego wpisu i dokonanie wpisu: „NEWELL”.

69571 1999 11 15 A. Wprowadzono zmianę nazwy uprawnionego przez wykreślenie wpisu: „Łódzkie Zakłady Zielarskie

„Herbapol” i dokonanie wpisu: „HERBAPOL - ŁÓDŹ Spółka Akcyjna”.

69577 1999 11 15 A. Wprowadzono zmianę nazwy uprawnionego przez wykreślenie wpisu: „Philips Electronics N.V.” i dokonanie wpisu: „Koninklijke Philips Electronics N.V.”.

69578 1999 11 15 A. Wprowadzono zmianę nazwy uprawnionego przez wykreślenie wpisu: „Philips Electronics N.V.” i dokonanie wpisu: „Koninklijke Philips Electronics N.V.”.

69659 1999 11 15 A. Wprowadzono zmianę nazwy uprawnionego przez wykreślenie wpisu: „Philips Electronics N.V.” i dokonanie wpisu: „Koninklijke Philips Electronics N.V.”.

69802 1999 11 15 A. Wprowadzono zmianę nazwy uprawnionego przez wykreślenie wpisu: „Zakłady Farmaceutyczne BIOWET Spółka Akcyjna” i dokonanie wpisu: „Zakłady Farmaceutyczne BIOWET Spółka z ograniczoną odpowiedzialnością”.

70120 1999 11 15 A. Wprowadzono zmianę nazwy uprawnionego przez wykreślenie wpisu: „Philips Electronics N.V.” i dokonanie wpisu: „Koninklijke Philips Electronics N.V.”.

70145 1999 11 15 A. Wprowadzono zmianę nazwy uprawnionego przez wykreślenie wpisu: „Nienhaus & Luig GmbH & Co.KG” i dokonanie wpisu: „Nienhaus & Luig belchic GmbH & Co. Kommanditgesellschaft”, wykreślenie ostatniego wpisu i dokonanie wpisu: „Nienhaus GmbH & Co.KG”, wykreślenie ostatniego wpisu i dokonanie wpisu: „Nienhaus + Lotz GmbH”, wykreślenie ostatniego wpisu oraz wpisu: „Gelsenkirchen-Buer, Republika Federalna Niemiec” i dokonanie wpisu: „Nienhaus & Lotz GmbH, Gelsenkirchen-Buer, Niemcy”.

70287 1999 11 15 A. Wprowadzono zmianę uprawnionego przez wykreślenie wpisu: „Przedsiębiorstwo Przemysłu Spirytusowego POLMOS, Warszawa, Polska” i dokonanie wpisu: „Poznańskie Zakłady Przemysłu Spirytusowego POLMOS Spółka Akcyjna, Poznań, Polska”.

70405 1999 11 15 A. Wprowadzono zmianę nazwy uprawnionego przez wykreślenie wpisu: „Krakowskie Zakłady Farmaceutyczne „POLFA” i dokonanie wpisu: „Krakowskie Zakłady Farmaceutyczne „Polfa” Spółka Akcyjna”.

70466 1999 11 15 A. Wprowadzono zmianę nazwy uprawnionego przez wykreślenie wpisu: „Zakłady Farmaceutyczne BIOWET Spółka Akcyjna” i dokonanie wpisu: „Zakłady Farmaceutyczne BIOWET Spółka z ograniczoną odpowiedzialnością”.

70467 1999 11 16 A. Wprowadzono zmianę nazwy uprawnionego przez wykreślenie wpisu: „Zakłady Farmaceutyczne BIOWET Spółka Akcyjna” i dokonanie wpisu: „Zakłady Farmaceutyczne BIOWET Spółka z ograniczoną odpowiedzialnością”.

70468 1999 11 16 A. Wprowadzono zmianę nazwy uprawnionego przez wykreślenie wpisu: „Zakłady Farmaceutyczne BIOWET Spółka Akcyjna” i dokonanie wpisu: „Zakłady Farmaceutyczne BIOWET Spółka z ograniczoną odpowiedzialnością”.

70469 1999 11 16 A. Wprowadzono zmianę nazwy uprawnionego przez wykreślenie wpisu: „Zakłady Farmaceutyczne BIOWET Spółka Akcyjna” i dokonanie wpisu: „Zakłady Farmaceutyczne BIOWET Spółka z ograniczoną odpowiedzialnością”.

70470 1999 11 16 A. Wprowadzono zmianę nazwy uprawnionego przez wykreślenie wpisu: „Zakłady Farmaceutyczne BIOWET Spółka Akcyjna” i dokonanie wpisu: „Zakłady Farmaceutyczne BIOWET Spółka z ograniczoną odpowiedzialnością”.

70471 1999 11 16 A. Wprowadzono zmianę nazwy uprawnionego przez wykreślenie wpisu: „Zakłady Farmaceutyczne BIOWET Spółka Akcyjna” i dokonanie wpisu: „Zakłady Farmaceutyczne BIOWET Spółka z ograniczoną odpowiedzialnością”.

70472 1999 11 16 A. Wprowadzono zmianę nazwy uprawnionego przez wykreślenie wpisu: „Zakłady Farmaceutyczne BOWET Spółka Akcyjna” i dokonanie wpisu: „Zakłady Farmaceutyczne BOWET Spółka z ograniczoną odpowiedzialnością”.

70473 1999 11 16 A. Wprowadzono zmianę nazwy uprawnionego przez wykreślenie wpisu: „Zakłady Farmaceutyczne BOWET Spółka Akcyjna” i dokonanie wpisu: „Zakłady Farmaceutyczne BOWET Spółka z ograniczoną odpowiedzialnością”.

70474 1999 11 16 A. Wprowadzono zmianę nazwy uprawnionego przez wykreślenie wpisu: „Zakłady Farmaceutyczne BOWET Spółka Akcyjna” i dokonanie wpisu: „Zakłady Farmaceutyczne BOWET Spółka z ograniczoną odpowiedzialnością”.

70475 1999 11 16 A. Wprowadzono zmianę nazwy uprawnionego przez wykreślenie wpisu: „Zakłady Farmaceutyczne BOWET Spółka Akcyjna” i dokonanie wpisu: „Zakłady Farmaceutyczne BOWET Spółka z ograniczoną odpowiedzialnością”.

70476 1999 11 16 A. Wprowadzono zmianę nazwy uprawnionego przez wykreślenie wpisu: „Zakłady Farmaceutyczne BOWET Spółka Akcyjna” i dokonanie wpisu: „Zakłady Farmaceutyczne BOWET Spółka z ograniczoną odpowiedzialnością”.

70477 1999 11 16 A. Wprowadzono zmianę nazwy uprawnionego przez wykreślenie wpisu: „Zakłady Farmaceutyczne BOWET Spółka Akcyjna” i dokonanie wpisu: „Zakłady Farmaceutyczne BOWET Spółka z ograniczoną odpowiedzialnością”.

70478 1999 11 16 A. Wprowadzono zmianę nazwy uprawnionego przez wykreślenie wpisu: „Zakłady Farmaceutyczne BOWET Spółka Akcyjna” i dokonanie wpisu: „Zakłady Farmaceutyczne BOWET Spółka z ograniczoną odpowiedzialnością”.

70542 1999 11 16 A. Wprowadzono zmianę nazwy uprawnionego przez wykreślenie wpisu: „Mölnlycke AB” i dokonanie wpisu: „SCA Mölnlycke Aktiebolag”, wykreślenie ostatniego wpisu i dokonanie wpisu: „SCA Hygiene Products Aktiebolag”.

70980 1999 11 16 D. Dokonano wpisu: „W dniu 02.03.1999 r. zawarto umowę licencyjną na używanie znaku towarowego przez „BIG STAR LIMITED Sp. z o.o., Kalisz, Polska”.

71196 1999 11 16 A. Wprowadzono zmianę uprawnionego przez wykreślenie wpisu: „Otor” i dokonanie wpisu: „Otor Participations”, wykreślenie ostatniego wpisu oraz wpisu: „Paryż, Francja” i dokonanie wpisu: „Otor, Paryż, Francja”.

71479 1999 11 16 B. Wprowadzono zmianę przez wykreślenie wpisu: „całego wykazu towarów” i dokonanie wpisu: „herbatniki nadziewane, typu markizy”.

71142 1999 11 16 A. Wprowadzono zmianę uprawnionego przez wykreślenie wpisu: „Hewlett-Packard Company, Palo Alto, Stany Zjednoczone Ameryki” i dokonanie wpisu: „Hewlett-Packard Company (Korporacja stanu Delaware), Palo Alto, Kalifornia, Stany Zjednoczone Ameryki”.

72523 1999 11 16 A. Wprowadzono zmianę nazwy uprawnionego przez wykreślenie wpisu: „Szarski Krzysztof” i dokonanie wpisu: „Przedsiębiorstwo Produkcyjno-Usługowo-Handlowe KNITTEX Krzysztof Szarski”.

73147 1999 11 16 A. Wprowadzono zmianę uprawnionego przez wykreślenie wpisu: „Chequepoint International Limited, Roadtown, Brytyjskie Wyspy Dziewicze” i dokonanie wpisu: „Chequepoint Franchise Corporation, Panama, Panama”.

73243 1999 11 16 A. Wprowadzono zmianę uprawnionego przez wykreślenie wpisu: „Hewlett-Packard Company, Palo Alto, Stany Zjednoczone Ameryki” i dokonanie wpisu: „Hewlett-Packard Company (Korporacja stanu Delaware), Palo Alto, Kalifornia, Stany Zjednoczone Ameryki”.

73324 1999 11 16 A. Wprowadzono zmianę uprawnionego przez wykreślenie wpisu: „Hewlett-Packard Company, Palo Alto, Stany Zjednoczone Ameryki” i dokonanie wpisu: „Hewlett-Packard Company (Korporacja stanu Delaware), Palo Alto, Kalifornia, Stany Zjednoczone Ameryki”.

73361 1999 11 16 A. Wprowadzono zmianę uprawnionego przez wykreślenie wpisu: „Pitman - Moore, Inc., Lake Forest, Stany Zjednoczone Ameryki” i dokonanie wpisu: „MALLINC-KRODT VETERINARY, INC., Mundelein, Illinois, Stany Zjednoczone Ameryki”, wykreślenie powyższego wpisu i dokonanie wpisu: „SCHERING-PLOUGH ANIMAL HEALTH CORPORATION, Union, New Jersey, Stany Zjednoczone Ameryki”.

73493 1999 11 16 A. Wprowadzono zmianę siedziby uprawnionego przez wykreślenie wpisu: „Mörfelden-Walldorf, Niemcy” i dokonanie wpisu: „Idstein, Niemcy”.

73696 1999 11 16 A. Wprowadzono zmianę uprawnionego przez wykreślenie wpisu: „NABISCO INC., Parsippany, Stany Zjednoczone Ameryki” i dokonanie wpisu: „NABISCO BRANDS COMPANY, Wilmington, Delaware, Stany Zjednoczone Ameryki”.

73784 1999 11 16 A. Wprowadzono zmianę nazwy uprawnionego przez wykreślenie wpisu: „PWN Wydawnictwo Naukowe Sp. z o.o.” i dokonanie wpisu: „Wydawnictwo Naukowe PWN Spółka Akcyjna”.

73946 1999 11 16 A. Wprowadzono zmianę uprawnionego przez wykreślenie wpisu: „Zakłady Chemiczne i Tworzyw Sztucznych BORYSZEW S.A., Sochaczew, Polska” i dokonanie wpisu: „Mazowieckie Zakłady Rafinerijne i Petrochemiczne Spółka Akcyjna, Płock, Polska”.

73952 1999 11 16 A. Wprowadzono zmianę uprawnionego przez wykreślenie wpisu: „HORTEX Spółka z o.o., Warszawa, Polska” i dokonanie wpisu: „HORTEX HOLDING Spółka Akcyjna, Płońsk, Polska”.

74069 1999 11 16 A. Wprowadzono zmianę uprawnionego przez wykreślenie wpisu: „Chequepoint International Limited, Roadtown, Brytyjskie Wyspy Dziewicze” i dokonanie wpisu: „Chequepoint Franchise Corporation, Panama, Panama”.

74110 1999 11 15 D. Wykreślono wpis: „W dniu 11.04.1995 r. zawarto umowę licencyjną na używanie znaku towarowego przez „GASPOL Sp. z o.o., Warszawa, Polska” i dokonano wpisu: „W dniu 11.04.1995 r. zawarto umowę licencyjną na używanie znaku towarowego przez firmę „GASPOL Spółka Akcyjna, Warszawa, Polska”.

74331 1999 11 16 A. Wprowadzono zmianę uprawnionego przez wykreślenie wpisu: „Maple Leaf B.V.” i dokonanie wpisu: „Leaf Holland B.V.”, wykreślenie ostatniego wpisu oraz wpisu: „Amsterdam, Holandia” i dokonanie wpisu: „Leaf Holland B.V., Amsterdam, Holandia”.

74501 1999 11 16 A. Wprowadzono zmianę siedziby uprawnionego przez wykreślenie wpisu: „Mörfelden-Walldorf, Niemcy” i dokonanie wpisu: „Idstein, Niemcy”.

74570 1999 11 16 A. Wprowadzono zmianę nazwy uprawnionego przez wykreślenie wpisu: „Philips Electronics N.V.” i dokonanie wpisu: „Koninklijke Philips Electronics N.V.”.

74587 1999 11 16 A. Wprowadzono zmianę uprawnionego przez wykreślenie wpisu: „WONDERLANDS Agencja Turystyczna Spółka Cywilna Zwoliński Bogdan, Czerwiński Tomasz, Katowice, Polska” i dokonanie wpisu: „Agencja Turystyczna „WONDERLANDS” Sp. z o.o., Katowice, Polska”.

75128 1999 11 16 A. Wprowadzono zmianę uprawnionego przez wykreślenie wpisu: „Hewlett-Packard Company, Palo Alto,

Stany Zjednoczone Ameryki" i dokonanie wpisu: „Hewlett-Packard Company (Korporacja stanu Delaware), Palo Alto, Kalifornia, Stany Zjednoczone Ameryki”.

75210 1999 11 16 A. Wprowadzono zmianę uprawnionego przez wykreślenie wpisu: „Rolf H.Dittmeyer GmbH, Schwabach am Taunus, Niemcy" i dokonanie wpisu: „The Procter & Gamble Company, Cincinnati, Stany Zjednoczone Ameryki”.

75224 1999 11 16 A. Wprowadzono zmianę uprawnionego przez wykreślenie wpisu: „Big Star Holding AG, Allschwill, Szwajcaria" i dokonanie wpisu: „HIS MISS FASHION AG, Allschwill, Szwajcaria”.

75249 1999 11 16 A. Wprowadzono zmianę nazwy uprawnionego przez wykreślenie wpisu: „POLINVEST Biuro Doradztwa Ekonomiczno Prawnego Sp. z o.o." i dokonanie wpisu: „POLINVEST Sp. z o.o.”.

75351 1999 11 16 A. Wprowadzono zmianę uprawnionego przez wykreślenie wpisu: „Hewlett-Packard Company, Palo Alto, Stany Zjednoczone Ameryki" i dokonanie wpisu: „Hewlett-Packard Company (Korporacja stanu Delaware), Palo Alto, Kalifornia, Stany Zjednoczone Ameryki”.

75358 1999 11 16 A. Wprowadzono zmianę uprawnionego przez wykreślenie wpisu: „Hewlett-Packard Company, Palo Alto, Stany Zjednoczone Ameryki" i dokonanie wpisu: „Hewlett-Packard Company (Korporacja stanu Delaware), Palo Alto, Kalifornia, Stany Zjednoczone Ameryki”.

75419 2000 01 07 A,D. Wprowadzono zmianę przez wykreślenie wpisu: „CERAMA Zakłady Mechaniczne Przemysłu Ceramiki Budowlanej, Gniewkowo, Polska" i dokonanie wpisu: *AJ* „Gmina Gniewkowo, Gniewkowo, Polska", D/ Użytkowanie prawa z rejestracji znaku towarowego ustanowiono na rzecz: „Zakłady Mechaniczne Przemysłu Ceramiki Budowlanej „CERAMA" Spółka z o.o., Gniewkowo, Polska”.

75573 1999 11 16 A. Wprowadzono zmianę uprawnionego przez wykreślenie wpisu: „Grabowski Krzysztof, Sztoch Ryszard, Sieradz, Polska" i dokonanie wpisu: „Sztoch Ryszard, Sieradz, Polska”.

76645 1999 11 16 A. Wprowadzono zmianę nazwy uprawnionego przez wykreślenie wpisu: „POLFA Krakowskie Zakłady Farmaceutyczne" i dokonanie wpisu: „Krakowskie Zakłady Farmaceutyczne POLFA Spółka Akcyjna”.

76653 1999 11 16 A. Wprowadzono zmianę nazwy uprawnionego przez wykreślenie wpisu: „POLFA Krakowskie Zakłady Farmaceutyczne" i dokonanie wpisu: „Krakowskie Zakłady Farmaceutyczne POLFA Spółka Akcyjna”.

76654 1999 11 16 A. Wprowadzono zmianę nazwy uprawnionego przez wykreślenie wpisu: „POLFA Krakowskie Zakłady Farmaceutyczne" i dokonanie wpisu: „Krakowskie Zakłady Farmaceutyczne POLFA Spółka Akcyjna”.

76716 1999 11 17 A. Wprowadzono zmianę nazwy uprawnionego przez wykreślenie wpisu: „Zakłady Farmaceutyczne BIEWET Spółka Akcyjna" i dokonanie wpisu: „Zakłady Farmaceutyczne BIEWET Spółka z ograniczoną odpowiedzialnością”.

76717 1999 11 17 A. Wprowadzono zmianę nazwy uprawnionego przez wykreślenie wpisu: „Zakłady Farmaceutyczne BIEWET Spółka Akcyjna" i dokonanie wpisu: „Zakłady Farmaceutyczne BIEWET Spółka z ograniczoną odpowiedzialnością”.

76718 1999 11 17 A. Wprowadzono zmianę nazwy uprawnionego przez wykreślenie wpisu: „Zakłady Farmaceutyczne BIEWET Spółka Akcyjna" i dokonanie wpisu: „Zakłady Farmaceutyczne BIEWET Spółka z ograniczoną odpowiedzialnością”.

77010 1999 11 17 A. Wprowadzono zmianę nazwy uprawnionego przez wykreślenie wpisu: „POLFA Krakowskie Zakłady Farmaceutyczne" i dokonanie wpisu: „Krakowskie Zakłady Farmaceutyczne POLFA Spółka Akcyjna”.

77055 1999 11 17 A. Wprowadzono zmianę uprawnionego przez wykreślenie wpisu: „Andrzej Pawelec, Chociszew, Polska" i dokonanie wpisu: „A & K Spółka z o.o., Warszawa, Polska", wykreślenie wpisu: „A & K Spółka z o.o., Warszawa, Polska" i dokonanie wpisu: „Ambra" S.A., Wola Duża, Polska”.

77056 1999 11 17 A. Wprowadzono zmianę uprawnionego przez wykreślenie wpisu: „Andrzej Pawelec, Chociszew, Polska" i dokonanie wpisu: „A & K Spółka z o.o., Warszawa, Polska", wykreślenie wpisu: „A & K Spółka z o.o., Warszawa, Polska" i dokonanie wpisu: „Ambra" S.A., Wola Duża, Polska”.

77057 1999 11 17 A. Wprowadzono zmianę uprawnionego przez wykreślenie wpisu: „Andrzej Pawelec, Chociszew, Polska" i dokonanie wpisu: „A & K Spółka z o.o., Warszawa, Polska", wykreślenie wpisu: „A & K Spółka z o.o., Warszawa, Polska" i dokonanie wpisu: „Ambra" S.A., Wola Duża, Polska”.

77091 1999 11 17 A. Wprowadzono zmianę uprawnionego przez wykreślenie wpisu: „Andrzej Pawelec, Chociszew, Polska" i dokonanie wpisu: „A & K Spółka z o.o., Warszawa, Polska", wykreślenie wpisu: „A & K Spółka z o.o., Warszawa, Polska" i dokonanie wpisu: „Ambra" S.A., Wola Duża, Polska”.

77119 1999 11 17 A. Wprowadzono zmianę nazwy uprawnionego przez wykreślenie wpisu: „GLOBAL-COSMED Spółka z o.o. - Fabryki Kosmetyczne i Chemiczne" i dokonanie wpisu: „GLOBAL-COSMED Spółka Akcyjna Fabryki Kosmetyczne i Chemiczne”.

77221 1999 11 17 A. Wprowadzono zmianę uprawnionego przez wykreślenie wpisu: „Fort James Suomi Oy, Nokia, Finlandia" i dokonanie wpisu: „FORT JAMES S.A.R.L., Luxembourg, Luksemburg”.

77222 1999 11 17 A. Wprowadzono zmianę uprawnionego przez wykreślenie wpisu: „Fort James Suomi Oy, Nokia, Finlandia" i dokonanie wpisu: „FORT JAMES S.A.R.L., Luxembourg, Luksemburg”.

77228 1999 11 17 A. Wprowadzono zmianę nazwy uprawnionego przez wykreślenie wpisu: „POLMOS Przedsiębiorstwo Przemysłu Spirytusowego" i dokonanie wpisu: „Przedsiębiorstwo „Polmos" Białystok Spółka Akcyjna”.

77329 1999 11 17 A. Wprowadzono zmianę siedziby uprawnionego przez wykreślenie wpisu: „Tel Aviv, Izrael" i dokonanie wpisu: „Bnei-Brak, Izrael”.

77424 1999 11 17 A. Wprowadzono zmianę uprawnionego przez wykreślenie wpisu: „Fort James Suomi Oy, Nokia, Finlandia" i dokonanie wpisu: „FORT JAMES S.A.R.L., Luxembourg, Luksemburg”.

77436 1999 11 17 A. Wprowadzono zmianę siedziby uprawnionego przez wykreślenie wpisu: „Londyn, Wielka Brytania" i dokonanie wpisu: „Broxbourne, Wielka Brytania”.

77615 1999 11 17 A. Wprowadzono zmianę nazwy uprawnionego przez wykreślenie wpisu: „Mölnlycke AB" i dokonanie wpisu: „SCA Mölnlycke Aktiebolag", wykreślenie ostatniego wpisu i dokonanie wpisu: „SCA Hygiene Products Aktiebolag”.

77939 1999 11 15 A. Wprowadzono zmianę siedziby oraz zmianę nazwy uprawnionego przez wykreślenie wpisu: „Poznań, Polska" i dokonanie wpisu: „Warszawa, Polska", wykreślenie wpisu „GASPOL Sp. z o.o." i dokonanie wpisu: „GASPOL Spółka Akcyjna”.

78043 1999 11 17 A. Wprowadzono zmianę siedziby uprawnionego przez wykreślenie wpisu: „Londyn, Wielka Brytania” i dokonanie wpisu: „Broxbourne, Wielka Brytania”.

78044 1999 11 17 A. Wprowadzono zmianę siedziby uprawnionego przez wykreślenie wpisu: „Londyn, Wielka Brytania” i dokonanie wpisu: „Broxbourne, Wielka Brytania”.

78718 1999 11 17 A. Wprowadzono zmianę nazwy uprawnionego przez wykreślenie wpisu: „Omnitechnic GmbH Chemische Verbindungstechnik, Hanover, Niemcy” i dokonanie wpisu: „Sichel-Werke GmbH, Hanower, Niemcy”.

78719 1999 11 17 A. Wprowadzono zmianę nazwy uprawnionego przez wykreślenie wpisu: „Omnitechnic GmbH Chemische Verbindungstechnik, Hanover, Niemcy” i dokonanie wpisu: „Sichel-Werke GmbH, Hanower, Niemcy”.

78848 1999 11 17 A. Wprowadzono zmianę nazwy uprawnionego przez wykreślenie wpisu: „Philips Electronics N.V.” i dokonanie wpisu: „Koninklijke Philips Electronics N.V.”.

78849 1999 11 17 A. Wprowadzono zmianę nazwy uprawnionego przez wykreślenie wpisu: „Philips Electronics N.V.” i dokonanie wpisu: „Koninklijke Philips Electronics N.V.”.

79143 1999 11 17 A. Wprowadzono zmianę nazwy uprawnionego przez wykreślenie wpisu: „United Distillers Production Inc., Wilmington, Stany Zjednoczone Ameryki” i dokonanie wpisu: „UNITED DISTILLERS MANUFACTURING, INC., Louisville, Kentucky, Stany Zjednoczone Ameryki”.

79164 1999 11 17 A. Wprowadzono zmianę siedziby uprawnionego przez wykreślenie wpisu: „Londyn, Wielka Brytania” i dokonanie wpisu: „Broxbourne, Wielka Brytania”.

79450 1999 11 17 A. Wprowadzono zmianę nazwy uprawnionego przez wykreślenie wpisu: „Düsseldorfer Messegesellschaft mbH Nowea” i dokonanie wpisu: „Messe Düsseldorf GmbH”.

79820 1999 11 17 A. Wprowadzono zmianę nazwy uprawnionego przez wykreślenie wpisu: „Langeberg Foods Southern Africa Limited” i dokonanie wpisu: „LANGEBERG FOODS AFRICA LIMITED”.

79821 1999 11 17 A. Wprowadzono zmianę nazwy uprawnionego przez wykreślenie wpisu: „Langeberg Foods Southern Africa Limited” i dokonanie wpisu: „LANGEBERG FOODS AFRICA LIMITED”.

79822 1999 11 17 A. Wprowadzono zmianę nazwy uprawnionego przez wykreślenie wpisu: „Langeberg Foods Southern Africa Limited” i dokonanie wpisu: „LANGEBERG FOODS AFRICA LIMITED”.

79823 1999 11 17 A. Wprowadzono zmianę nazwy uprawnionego przez wykreślenie wpisu: „Langeberg Foods Southern Africa Limited” i dokonanie wpisu: „LANGEBERG FOODS AFRICA LIMITED”.

79828 1999 11 17 A. Wprowadzono zmianę uprawnionego przez wykreślenie wpisu: „Brunswick Corporation”, Lake Forest, Stany Zjednoczone Ameryki” i dokonanie wpisu: „Starcraft Marine, LLC, Topeka, Indiana, Stany Zjednoczone Ameryki”.

80904 1999 11 17 D. Dokonano wpisu: „W dniu 15.09.1998 r. zawarto umowę licencyjną na używanie znaku towarowego przez „Zakłady Mięsne M.M. Duda Sp. z o.o., Sosnowiec, Polska”.

80990 1999 11 17 A. Wprowadzono zmianę uprawnionego przez wykreślenie wpisu: „Przedsiębiorstwo Przemysłu Spirytusowego POLMOS, Warszawa, Polska” i dokonanie wpisu: „Przedsiębiorstwo POLMOS Białystok Spółka Akcyjna, Białystok, Polska”.

80991 1999 11 17 A. Wprowadzono zmianę uprawnionego przez wykreślenie wpisu: „Przedsiębiorstwo Przemysłu Spirytusowego POLMOS, Warszawa, Polska” i dokonanie wpisu: „Przedsiębiorstwo POLMOS Białystok Spółka Akcyjna, Białystok, Polska”.

81664 1999 11 17 A. Wprowadzono zmianę uprawnionego przez wykreślenie wpisu: „Rettig Wärme Ab, Jakobstad, Finlandia” i dokonanie wpisu: „Oy RETTIG AB, Helsingfors, Finlandia”.

82179 1999 11 17 A. Wprowadzono zmianę nazwy uprawnionego przez wykreślenie wpisu: „VOX INDUSTRIE Sp. z o.o” i dokonanie wpisu: „VOX INDUSTRIE Spółka Akcyjna”.

82228 1999 11 17 A. Wprowadzono zmianę uprawnionego przez wykreślenie wpisu: „HORTEX Spółka z o.o., Warszawa, Polska” i dokonanie wpisu: „HORTEX HOLDING Spółka Akcyjna, Płońsk, Polska”.

82367 1999 11 18 A. Wprowadzono zmianę uprawnionego przez wykreślenie wpisu: „APEX Sports International, Inc., King of Prussia, Stany Zjednoczone Ameryki” i dokonanie wpisu: „G.S.I., Inc., Wilmington, Delaware, Stany Zjednoczone Ameryki”.

82368 1999 11 18 A. Wprowadzono zmianę uprawnionego przez wykreślenie wpisu: „APEX Sports International, Inc., King of Prussia, Stany Zjednoczone Ameryki” i dokonanie wpisu: „G.S.I., Inc., Wilmington, Delaware, Stany Zjednoczone Ameryki”.

82401 1999 11 18 A. Wprowadzono zmianę uprawnionego przez wykreślenie wpisu: „Fort James Suomi Oy, Nokia, Finlandia” i dokonanie wpisu: „FORT JAMES S.A.R.L., Luxembourg, Luksemburg”.

## 57

### DECYZJE O UNIEWAŻNIENIU PRAWA Z REJESTRACJI

*Poniższe zestawienie zawiera kolejno: numer rejestru znaków towarowych, datę unieważnienia prawa z rejestracji oraz treść decyzji.*

95324 1999 02 09 Unieważniono w całości

## 58

### DECYZJE O WYGAŚNIĘCIU PRAWA Z REJESTRACJI

*Poniższe zestawienie zawiera kolejno: numer rejestru znaków towarowych i datę wygaśnięcia prawa z rejestracji. W przypadku wygaśnięcia prawa tylko dla części towarów (usługi) wymienia się te towary (usługi).*

77847 1999 08 11	97965 1997 10 30
88484 1998 09 18	100142 1998 07 30
91583 1996 07 17	100143 1998 07 30
91584 1996 07 17	103105 1999 06 21
94335 1999 07 05	

41130	1999 01 15	Prawo wygasło w części dla towarów: „lekarstwa, produkty chemiczne do celów leczniczych, higienicznych, przemysłowych i naukowych, preparaty farmaceutyczne, plastry, materiały opatrunkowe, środki do tępienia zwierząt i roślin, środki do konserwowania żywności, pachnidła, dietetyczne środki odżywcze; klasy: 1, 5"	65266	2009 02 10	09/91	65856	2009 06 14	02/92
			65284	2009 03 24	09/91	65871	2009 07 10	02/92
			65340	2008 11 24	10/91	65916	2009 02 02	02/92
			65345	2009 01 24	10/91	66207	2009 08 31	03/92
			65480	2008 11 17	11/91	66237	2009 11 09	04/92
			65484	2009 01 02	11/91	66327	2009 08 24	04/92
			65485	2009 01 02	11/91	66582	2009 10 30	07/92
			65488	2009 01 13	11/91	66583	2009 10 30	07/92
			65493	2009 02 08	11/91	67150	2008 08 11	10/92
82244	1996 03 06	Prawo wygasło w części dla towarów: „kwasy tłuszczowe naturalne, kwasy syntetyczne, oleina, stearyna, środki do odświeżania powietrza, dezynfekujące, płyn przeciw komarom; klasy: 1 i 5".	65494	2009 02 08	11/91	67151	2008 11 14	10/92
			65503	2009 02 21	11/91	67568	2009 01 30	01/93
			65509	2009 03 08	11/91	67569	2009 01 30	01/93
			65513	2009 03 14	12/91	67570	2009 01 30	01/93
			65713	2009 08 01	01/92	67571	2009 01 30	01/93
82245	1996 03 06	Prawo wygasło w części dla towarów: „kwasy tłuszczowe naturalne, kwasy syntetyczne, oleina, stearyna, środki do odświeżania powietrza, dezynfekujące, płyn przeciw komarom; klasy: 1 i 5".	65723	2009 08 01	01/92	67572	2009 01 30	01/93
			65725	2009 08 01	01/92	67573	2009 01 30	01/93
			65788	2009 06 02	01/92	67574	2009 01 30	01/93
			65790	2009 06 02	01/92	67575	2009 01 30	01/93
108816	1999 02 02	Prawo wygasło w części dla towarów: „środki do niszczenia szkodników, fungicydy, herbicydy".	65808	2009 08 01	01/92			

60

#### REJESTRACJA MIĘDZYNARODOWA UZNANA W POLSCE

*Poniższe zestawienie zawiera kolejno: numer międzynarodowego rejestru znaków towarowych, znak towarowy (w przypadku znaków graficznych ozn. CFE oraz klasy elementów obrazowych znaku) i klasy towarowe.*

686267	BILLY'S-PRICE-CLUB	1,2,3,4,5,6,7,8, 9, 11, 16, 17, 18, 19, 20,21,22,24,25, 26, 27, 28
686272	NORISBANK CFE: 26.1; 26.11; 27.1; 27.5	16,36
686276	DECLARATION	3
686278	POLY COLOR SOFT TÖNER HAIR MASCARA	3, 42
686280	BOSCH	1,4, 6, 8, 16
686281	CFE: 26.1; 26.13	1,4,6,8,16
686282	CFE: 24.1; 24.13; 26.1	8, 9, 11, 14, 16, 18, 20,21,24,25,27,28
686283	CUBO	6, 11
686287	GRANINI CFE: 25.1; 25.12; 27.5; 29.1	29,30,32
686288	MAMMA PASTA CFE: 2.3; 25.1	30
686290	COOLPAC	30,32,33
686294	ALUSTAL	5
686297	DI & DI INDUSTRIE	20,24,27
686299	SIOAKTIV	5, 29, 30, 32
686301	SIOCROSS	5,29,30,32
686302	SIOBACK	5,29,30,32
686303	AROMA CFE: 19.13; 26.15; 27.3; 29.1	42
686312	ALTINA CFE: 27.5	35,36,42
686316	C C COMELTEC CFE: 26.2; 27.1	9, 38, 42
686320	OPAVIA APERITIV CFE: 24.3; 25.3; 26.5; 27.5	30,32
686321	BIRDIEPAL CFE: 26.11; 27.5	18
686322	PETRA CFE: 24.1; 26.4; 26.11; 27.5	34
686330	PETRA CFE: 24.1; 26.4; 26.11; 27.5	34
686336	ACQUA DI PARMA CFE: 24.1; 27.5	9,14,18,25

59

#### PRZEDŁUZENIE PRAWA Z REJESTRACJI

*Poniższe zestawienie zawiera kolejno: numer rejestru znaków towarowych, datę, do której przedłużono prawo z rejestracji oraz numer Wiadomości Urzędu Patentowego, w którym po raz pierwszy ogłoszono o rejestracji znaku towarowego.*

17282	2008 10 26	U/28	64729	2008 09 15	03/91
29539	2009 01 23	02/39	64754	2008 11 03	03/91
29773	2009 03 28	04/39	64936	2008 11 24	04/91
34437	2009 02 08	03/49	64947	2009 02 15	04/91
34502	2009 03 07	04/49	64950	2009 02 20	04/91
34789	2009 09 22	9/10/49	64952	2009 02 22	04/91
41130	2009 01 17	02/59	65010	2008 12 06	04/91
47952	2008 10 30	03/69	65012	2008 12 09	06/91
48207	2008 12 23	04/69	65017	2008 12 27	06/91
48291	2008 12 16	04/69	65018	2008 12 27	06/91
48299	2009 04 15	04/69	65025	2008 12 29	06/91
48328	2009 01 02	05/69	65026	2008 12 29	06/91
48360	2009 03 07	05/69	65029	2009 01 01	06/91
48366	2009 03 19	05/69	65030	2009 01 03	06/91
48415	2009 03 24	06/69	65036	2009 01 11	06/91
48703	2009 06 03	01/70	65076	2009 03 24	06/91
48927	2009 03 14	03/70	65077	2009 03 24	06/91
57049	2008 12 30	05/80	65117	2009 05 09	08/91
57082	2009 02 13	06/80	65131	2008 12 29	08/91
57089	2009 02 28	06/80	65137	2009 01 10	08/91
57090	2009 02 28	06/80	65138	2009 01 13	08/91
57224	2009 02 12	06/80	65142	2009 01 18	08/91
57298	2009 03 13	07/80	65146	2009 01 25	08/91
57429	2009 04 10	09/80	65147	2009 01 25	08/91
57461	2009 05 29	11/80	65150	2009 01 31	08/91
57643	2009 10 08	01/81	65186	2009 02 07	08/91
57686	2009 09 27	03/81	65208	2009 03 29	08/91
57747	2009 10 16	05/81	65248	2009 01 12	09/91
57880	2009 10 30	07/81	65254	2009 01 18	09/91
57881	2009 10 30	09/81	65255	2009 01 18	09/91
58169	2009 05 25	10/81	65256	2009 01 18	09/91
64308	2008 09 20	02/91	65260	2009 01 23	09/91
64447	2008 11 16	02/91	65261	2009 01 30	09/91



686342	GRUPPO MAURO SAVIOLA CFE: 5.1; 26.4	1,20,37	686512	BAYGON BAYER CFE: 24.13; 26.1; 26.3; 26.11; 27.3	5,11
686346	OPTI - FREE EXPRESS	5	686519	DUECI FITO	1,2,5,31
686355	ZOMETA	5	686520	ERATO	14
686360	GRAFENWÄLDER	29	686524	PSYLINK	38,42
686361	LANDFREUND	29	686527	SILLATEC	17
686363	FRONIUS	1, 6, 7, 9, 42	686528	POWERCLUSTER	7
686364	FELICITAS	31	686529	BIRKIN	16, 18
686369	WINNER TACO CFE: 1.15; 2.9; 8.1; 25.1; 29.1	30	686530	KELLYBAG	16, 18
686370	E EUROPEAN TENNIS MASTERS CFE: 21.3; 26.4; 27.5	41	686531	SECULAN	17, 19
686374	ANDREA VON SALIS' AUS VIRTUAL AUDIO STANDARD CFE: 26.3; 26.4; 26.7; 26.15; 27.5	9	686532	COPAN	9, 16, 41, 42
686380	ECOVITAL PREPARATIONS NATURELLES CFE: 5.1; 26.5; 26.7; 27.5	3, 5, 42	686535	MINISPRAY CFE: 27.5	9
686384	EU-LIFE	3,5	686536	DR. GRANDEL	1, 3, 5
686385	JOHN LEMON & -THE CITRUS BROTHERS CFE: 25.1; 25.7; 26.1; 26.13; 29.1	32,33	686538	SKODA	6, 7, 9, 11, 12, 17, 19, 20, 35, 37, 39, 41,42
686402	HIRSCH	9, 14	686540	AQUACOUVERT	2, 16
686406	PLAYLIFE	3, 9, 12, 16, 18, 25, 28,32,34,35,38,41	686549	RUBITHERM	10, 12, 17, 19, 20, 21
686408	ESTABLISHED 1844 GLASGOW SCOTLAND WHYTE AND MACKAY CFE: 2.1; 24.1; 25.1; 27.5	33	686550	KARLIE	3, 5, 6, 8, 9, 10, 12, 14, 16, 18,20,21, 22, 24, 28
686412	LE FREAK	25	686551	PASSO CFE: 27.5; 29.1	9,35,36,37,38,39, 42
686415	UNGER ALLES LÄSST SICH EINRICHTEN CFE: 27.5; 29.1	11, 20, 21, 24, 27	686552	CLEANCELL	U
686416	W & M WHYTE & MACKAY GLASGOW SCOTLAND SONRAICH- TE AGUS FIOR CFE: 24.1; 25.1; 26.4; 27.5	33	686553	MITO CFE: 26.5; 26.11; 27.1; 27.5	28
686421	DIETICA	5,29,30	686554	T-CARD HOLIDAY	9, 16, 35, 36, 38, 39, 41,42
686426	S CFE: 26.4; 27.5	36, 37, 39, 42	686557	CFE: 26.1; 26.13	1,9, 14
686437	NUTRINOVA	1,5,31	686563	BESTHEIM	33
686438	GALGO CFE: 3.3; 27.5	16	686569	GLOBAL SECURITY GATEWAY	35, 42
686444	MULTIKID	9, 16, 28, 41, 42	686576	SAINT ALBY	29
686445	-1291-SWISS-COLA	32	686580	ADWAYS CFE: 2.9; 26.4; 27.5	35, 38, 42
686446	HOGAN CFE: 3.7; 15.7; 25.3; 27.5	3, 8, 9, 14, 16, 19, 20,21,24,25	686581	FLUCHOS CFE: 2.1; 26.11; 27.5	25
686449	E C E Z CFE: 26.4; 26.7; 27.1; 27.5	9,19,35,39,42	686585	I IBIS ACAM CFE: 26.1; 26.4; 27.1; 29.1	16,28,35,41,42
686451	CFE: 26.4; 26.7; 26.11	7,9,11,12	686586	CFE: 25.7; 26.7	9, 16, 35, 38, 42
686458	RONDO DIVIDELLA CFE: 26.1; 26.7	7,16	686588	COVA	16, 17, 19, 20, 27
686460	INITIALE	3, 8, 9, 11, 14, 16, 18,20,21,24,25, 28,34	686589	ANYKSCIU VYNAS CFE: 24.1; 27.5	30,32,33,35
686461	ARAMIS	36	686590	SYMBIOSTAR	5
686464	GEOPRES	9, 16, 42	686591	FIT POWER TAB	1,3
686469	GEORGES RECH HOMME	25	686592	BATAM	1,5
686475	DEF CREW	14,18,25	686593	XERON	1,5
686481	GIACOMELLI	12,18,24,25,28, 35,39,41	686594	XERTON	1,5
686482	DJ MIX CFE: 26.1; 27.5	9	686595	FARTON	1, 5
686485	EXPO REAL	16,35,41	686596	PUXIS	1,5
686486	CIESSE OKEANOS CFE: 1.5; 28.7	25	686597	SACRON	1,5
686487	NORA	25	686601	GIUNCHIGLIE JONQUILLE TRADIZIONE E QUALITA TRADI- TION ET QUALITÉ CFE: 5.13; 25.1; 27.1	30
686492	B01SILOR	1,2,3	686604	TARGETS COLLECTION CFE: 25.5; 26.4; 27.5	20
686501	FEIDAL	2	686605	CRYOLISA	7, 11,37
686502	THE SECRET WORLD WHERE EVERY WOMAN IS THE SPIRIT OF THE LIGHT	3	686609	BARON DE TAILLAC	33
686507	HBO	11	686611	PASCO	29,30
686511	ERG	11	686612	ALTO CFE: 27.5	7, 11,21
			686613	ALTO	7, 11,21
			686614	FEZER	7,37,42
			686617	MULTICOVER CFE: 4.5; 26.7; 27.5	16
			686619	AVELOX	5
			686630	EGOKI CFE: 26.3; 27.5; 29.1	6
			686634	VAN OOST	14,34
			686635	ORMOSIL	1,2
			686645	KRIVÁN	33
			686648	SIOQUICK	30,32

686649	HOJIBLANCA H CFE: 5.7; 26.4; 27.5; 29.1	29	686816	HAEMORUTON	5
686650	CLUPAK	10, 16, 24, 27, 34	686819	ATC CFE: 1.5; 24.15; 26.1; 27.5	21
686656	TRITON DRIVE CFE: 27.5	7, 9	686820	SENSODYNE BAMBINI	3, 5, 10, 21, 30
686657	TYROL LAND CFE: 5.5; 27.5	3, 4, 5, 7, 14, 15, 16, 18, 19, 20, 21, 22, 23, 24, 25, 26, 27, 28, 29, 30, 31, 32, 33, 34, 35, 36, 39	686822	COLORBEL	17, 19, 20, 21
686661	SHABBY	18	686823	VAPOTHERM CFE: 26.4; 27.5	17, 19
686664	CYBERSIM	9, 38	686824	EUROLIGHT CFE: 27.5; 29.1	11
686667	AROMATECH CFE: 27.5; 29.1	1, 3, 5	686826	CARTE D'OR CFE: 8.1; 19.3; 25.1; 27.5; 29.1	30
686668	AGINAX	3, 5	686827	STREAM COMBINER	9
686670	FICTIF	3, 8, 11, 14, 15, 20, 21, 24, 26, 27, 28, 38	686828	STREAM EXPLORER	9
686672	HÄPPY HÄPPCHEN	29	686829	LUKAS STEIN	25
686678	SHELLEKENS	12, 18	686834	M MARIENTHALER CFE: 26.1; 27.1; 27.5; 29.1	16, 28, 35
686680	PRADA CFE: 26.4; 27.5; 29.1	3, 9, 12, 14, 16, 18, 25, 28	686839	ESEMMENT	3, 5
686683	ALESSANDRO BONCIOLINI	18, 25, 28	686840	SCHWARZKOPF BOTANIC STYLE CFE: 2.1; 26.4; 26.11; 27.5	3, 21, 42
686684	STREEBO	18, 25, 28	686852	CHEMEX CFE: 26.4; 27.5	1, 5
686685	T-SIGN	18, 15, 28	686856	SOMAT CFE: 26.4; 27.5; 29.1	1, 3
686687	AXTREME	9	686858	SOMAT TURBO SAUBERKEIT MIT GLANZGARANTIE HENKEL CFE: 11.3; 25.1; 26.1; 27.5; 29.1	1, 3
686688	7 EAST	18, 25, 28	686859	SIL HENKEL CFE: 19.7; 25.1; 26.1; 27.5; 29.1	3
686701	AARDEX	9, 10, 42	686862	BEST CFE: 27.5	11
686704	POWER ABOVE WEATHER CFE: 28.5	25	686863	SWISS JAGD CFE: 3.4; 26.4; 27.5	13
686705	ACTIVENT CFE: 28.5	9, 24, 25	686866	YESSS ! CFE: 27.5	25
686707	SIOFRUCHT	5, 29, 30, 32	686870	SWISS JAGD CDP	13
686708	SIOBONS	5, 29, 30, 32	686878	CASHTOWN	9, 28, 41
686709	PLAYY VODKA CFE: 25.1; 26.4; 27.5; 29.1	33	686880	MOREAU AGRI	7, 8, 12
686710	G CFE: 17.1; 26.7; 27.1	8	686882	SYMBOLO	3, 9, 14, 16, 20, 28, 35
686711	TECH-BOARD	19, 20	686883	VARENS BEAUTE CFE: 25.5; 26.1; 26.4; 27.5	3
686714	EVOLIUM	9	686884	TRAFICLINE CFE: 26.4; 27.5	19, 27
686716	B CFE: 27.5; 27.7	12	686887	MABETEX CFE: 25.7; 26.4; 27.1	1, 36, 39, 42
686721	E CFE: 26.1; 27.5	16, 35, 42	686889	CERIC	5
686732	TNO CFE: 26.4; 27.5	35, 40, 42	686892	RR CFE: 27.5	11
686734	AGPO ECONPACT HR	7, 11, 37	686895	EUROFOAM CFE: 26.1; 26.7; 26.11; 27.5	17, 20
686740	TRATEC	9	686897	GILERA RUNNER	12
686744	CLARITAS	9, 35, 42	686898	SWISS MADE ARIZONA POOL CFE: 26.15; 27.5; 29.1	6, 7, 11, 19, 20, 28
686748	START CFE: 25.7; 26.11; 27.5; 29.1	35, 41, 42	686899	ERYTEANCE	3, 5
686749	TEAPUCINNO	30, 32	686900	SENSIPHASE	3, 5
686755	CEMROC	1, 9, 17, 19, 35, 36, 37, 41, 42	686906	JOBST CFE: 19.13; 26.4; 26.13; 27.5	3, 5, 7, 10
686756	CEMROC CFE: 26.4; 26.11; 27.5	1, 9, 17, 19, 35, 36, 37, 41, 42	686912	N° ST 12377 SICHER SECURITY- CODE 123456789101112979899 CFE: 26.4; 27.5; 27.7	35, 39, 40, 42
686759	TNO	35, 40, 42	686913	GOLDI GOLDI AHMED BAHGAT FETOOH & PARTNERS-INTERNA- TIONAL ELECTRONICS-MADE IN EGYPT CFE: 26.4; 27.5; 28.1	9
686760	HEAT FACTORY EUROPE CFE: 27.5; 29.1	11	686914	CONCERTO	12
686761	NAIRN	17, 19, 27	686918	MECAPLAST CFE: 26.1; 26.7; 27.5; 29.1	7, 11, 12, 20, 40
686764	PREFA CFE: 7.1; 7.3; 27.3	6	686921	NUNZIATELLA	30
686769	COFRESCO	6, 16, 17, 21	686926	ACTOR CFE: 27.5	35, 36, 42
686771	OLIVARI CFE: 14.3; 14.5; 27.5	6, 20, 21	686927	CFL COFRANLAIT CFE: 27.5; 29.1	5, 29, 30
686773	MARTAL	9, 16, 18, 25, 34	686931	CFE: 9.1; 14.1; 26.11	9
686774	SICPA	1, 2, 9, 16	686934	CFE: 26.7; 27.1	25
686775	LAFIORE CFE: 1.15; 5.5; 27.5	21	686941	HALÉNS	24, 25, 35
686777	MODULOCLIP	12	686944	S SCHENKER INTERNATIONAL JETEXPRESS CFE: 26.1; 26.3; 26.4; 27.5; 29.1	39
686786	CENTREX	1	686945	METSYSS	11
686788	MACROSUL	6, 7, 10	686948	SIVENT	9
686789	UNIFIED DIVERSITY	42			
686793	BARRAGE CFE: 2.1; 3.3; 18.2; 27.5	18, 25			
686799	CFE: 26.2; 27.1	1, 2			

686952	CARGOSTOR	9	687106	CYBINO	18, 28
686953	BLUE PUCC	9	687109	GLUCOBLOCK	3
686954	TRANSRAIL CFE: 26.4; 26.11; 27.5; 29.1	39	687112	ALL WRITE ALL WRITE CFE: 26.15; 27.1	16
686958	TONIC	12	687114	TERRI BROGAN	9
686961	LIQUID CFE: 26.1; 27.5	16	687115	LAS VERONICAS CFE: 1.1; 25.1; 27.1	31
686962	MEDICAMEDIA	35,41	687119	MONFLEX CFE: 26.4; 26.7; 26.11; 27.5	25
686963	PROVADIS	35,41	687121	S CFE: 26.1; 27.1	12, 18
686967	LC2 LE C01FFEUR CFE: 27.5; 27.7	3,20	687126	SCHWAIGER	9,35,36,37,38,41, 42
686970	MANGO	11, 20, 21	687127	FLOWPROTECT	7,19,37
686975	CONTAINMENT	6,20,39	687128	BOESEBECK DROSTE	9, 16, 35, 38, 41, 42
686976	NAMK	12, 35, 36, 37, 39, 41,42	687131	ROLLER STAR CFE: 25,7; 26.1; 27.5	6
686978	SERCOS INTERFACE	9,42	687135	AUSTROTEL	35,42
686981	SILLACOL	17, 19	687136	EURO QUELL CFE: 25.3; 25.5; 27.5	3, 29, 30
686984	ACCELEPORT	9	687140	TRACHEOFLEX	10
686985	FASTMANAGE	9	687142	TREKING	30
686992	R2I	11	687146	PC CAT	1
686993	CFE: 5.3; 19.7; 29.1	3	687148	RAJO CFE: 26.4; 27.5	29,30
686996	CALYPSO	12	687149	P D R POLYURETHAN DOSEN RECYCLING CFE: 26.3; 26.4; 26.7; 27.5	40
686999	PASHMINA	25	687150	SYSTEM 3S	1, 17
687001	TELEPHONE CFE: 24.17; 27.5	9, 38	687154	VOLU VEN	5
687004	BODYGUARD	9	687158	DOUBLEBARREL	11
687012	RÉMY MARTIN 1738 ACCORD ROYAL CFE: 4.2; 19.7; 25.1; 27.7; 29.1	33	687166	QUALIAC	9,38,41,42
687013	RÉMY MARTIN 1738 ACCORD ROYAL CFE: 4.2; 25.1; 26.4; 27.7; 29.1	33	687168	MICROSTICK	8
687014	EVOLUTIF CFE: 26.11; 27.5; 29.1	11,18,19,20	687173	CLEAROVAC	3,5
687019	FB I CFE: 26.3; 27.5	9	687175	BOFIL CFE: 27.5; 29.1	7,9,16,20
687020	LFA	6, 7, 8	687180	CFE: 4.1; 26.11	9,16,25,41,42
687023	SPEECHCONNECT	9	687198	NAGELMACKERS	14
687026	CDR CLINICAL DEVICE- RESEARCH CFE: 27.5	42	687199	ITALVIBRAS DO SILINGARDI GIORGIO CFE: 15.1; 26.1; 26.7; 27.5	6, 7, 9
687028	OPTIVIE	5	687203	RADO	1, 2, 4, 5, 6, 7, 8, 9, 10, 11, 12, 13, 14, 15, 17, 18, 19, 21,22,23,25,27,28,29, 30,31,32,33,34,35,36, 37,38,39,40,41,42
687029	LEKIUM	9	687210	TECNOSIL TECNOSIL CFE: 26.4; 26.11; 27.5	9,17
687030	GUERLAIN CFE: 19.7; 27.5	3	687214	PRIORA	19
687031	SHANNAGARY	33	687216	QUALYTEST	9
687033	INTERCOMPANY IC MANAGE- MENT CFE: 24.9; 27.5	35, 36, 42	687217	CARING CFE: 27.5	10,14
687034	PYTHEAS SOFTWARE & SERVI- CES CFE: 26.11; 27.5	9,41,42	687218	LENTILKY CFE: 8.1; 26.4; 27.5	30
687036	CFE: 15.9; 26.7	9	687219	CRT	5, 10
687037	BERNSTEIN CFE: 27.5	9	687221	AUTO CHOC CFE: 15.7; 27.5	9,11,12
687040	FORNIT	19, 24	687225	ACCORD	1
687043	GOLDEN GIRL CFE: 26.4; 27.5	3, 8, 21	687226	LINGER LONGER	1
687045	ETRO CFE: 4.3; 27.5	11, 16, 20, 34	687228	PRS FIRE	9, 36
687048	STOC SUPERMARCHE CFE: 26.7; 27.1; 27.5; 29.1	2, 3, 6, 9, 11, 12, 13, 14, 15, 16, 17, 22, 23, 24, 26, 27, 28, 34	687230	XPS FIRE	9, 16, 36
687060	ACCOR CFE: 3.7; 27.5; 29.1	16, 36, 39, 41, 42	687231	ACC	1
687063	YOPLAIT SACHETS CFE: 5.7; 25.1; 26.1; 27.5; 29.1	29	687233	W CFE: 26.1; 26.11; 27.1	25
687066	SULZERMEDICA	9,10,41,42	687234	CFE: 9.3; 26.4	25
687071	CFE: 1,1; 29.1	35	687243	CFE: 16.1	38
687074	VORTEXTRAY	7, 9, 11	687253	CLASS IDROMASSAGGIO CFE: 3.9; 26.4; 27.5	11,19,20
687080	LIFT 5/15	3	687255	DIAMANT CFE: 1.15; 11.3; 17.2; 26.4; 27.1	1,9,11
687089	BAGUEPI	30	687261	AGUA DE LUNA	3
687099	TROENAN	1,42			
687100	SMART CUT	9,40,42			
687104	CYBER RACE	18, 28			
687105	CYBER CROSS	18,28			

## F. SPROSTOWANIA OPISÓW PATENTOWYCH I OPISÓW OCHRONNYCH

61

### OPISY PATENTOWE

*Poniższe zestawienie zawiera kolejno kod rodzaju patentu, numer patentu oraz przyczynę i treść sprostowania.*

(B1) 175383 Postanowiono opis ponownie wydrukować ze względu na stwierdzone błędy drukarskie.

(B1) 176108 Sprostowano błędy drukarskie w treści opisu na str. 4 wiersz 7 od dołu z „grupę C<sub>1</sub> - C<sub>4</sub>” na „grupę C<sub>1</sub> - C<sub>6</sub>” oraz na str. 13 wiersz 30 od góry z „uzyskując 1,25 składników” na „uzyskując 1,25 składnika”.

(B) 176230 Postanowiono opis ponownie wydrukować ze względu na stwierdzone błędy drukarskie.

(B1) 176250 Sprostowano błędy drukarskie w treści opisu na str. 8 wiersz 12 od góry z „...-2-metoksyfenilo...” na „...-4-me-

toksyfenilo)...”, na str. 13 wiersz 4 do dołu z „...-2-yloksy)...” na „...-1-yloksy)...” na str. 22 wiersz 7 od dołu z „2-[-(3,4-metyleno...” na „2-[-(3,4-metyleno...” oraz na str. 25 wiersz 10 od dołu z „CH<sub>4</sub>Cl<sub>4</sub>” na „CH<sub>2</sub>Cl<sub>2</sub>”.

(B1) 176424 Sprostowano oczywistą pomyłkę na tytułowej stronie opisu przez dopisanie twórcy wynalazku „Georg Rainer, Konstanz, DE”.

(B1) 176679 Postanowiono opis ponownie wydrukować ze względu na stwierdzone błędy drukarskie.

(B1) 176899 Sprostowano błąd drukarski na tytułowej stronie opisu w nazwisku uprawnionego i twórcy wynalazku z „Oiestad Jens” na „Oiestad Jens”.

(B1) 177082 Sprostowano błędy drukarskie w treści opisu na str. 4 wiersz 14 od dołu z „...papier pokryty przeciwdziałającą” na „...papier pokryty warstwą przeciwdziałającą...”, wiersz 13 od dołu z „stosowanie do kształtu...” na „stosownie do kształtu...” oraz wiersz 8 od dołu z „zrywalną folię” na „zrywalną folią”.

## G. OGŁOSZENIA

62

### OŚWIADCZENIA O GOTOWOŚCI UDZIELENIA LICENCJI (LICENCJA OTWARTA)

#### PATENTY, PRAWA OCHRONNE

*Poniższe zestawienia zawierają kolejno: kod rodzaj patentu (prawa ochronnego), numer patentu (prawa ochronnego), datę zgłoszenia, numer, rok wydania Wiadomości Urzędu Patentowego, w którym ogłoszono o udzieleniu patentu, (prawa ochronnego), wysokość opłaty licencyjnej (jeżeli uprawniony ją podał) i datę złożenia oświadczenia oraz tytuł wynalazku (wzoru użytkowego) oraz nazwisko i imię (nazwę) uprawnionego z adresem.*

(B1) 165395 1991 11 07 12/94 (-) 1999 11 08  
„Układ łącznikowy izolacyjny, zwłaszcza w zestawach aparaturowych maszyn górniczych”  
Centrum Elektryfikacji i Automatyzacji Górnictwa „EMAG”  
40-189 Katowice, ul. Leopolda 31

(B1) 166593 1992 01 21 6/95 (-) 1999 11 08  
„Sposób wyciskania na gorąco metali i stopów”  
Instytut Metali Nieżelaznych  
44-100 Gliwice, ul. Sowińskiego 5

(B1) 174455 1994 12 16 7/98 (-) 1999 11 08  
„Rozsuwna osłona czoła ściany”  
Fabryka Zmechanizowanych Obudów Ścianowych „FAZOS”  
Spółka Akcyjna  
42-600 Tarnowskie Góry, ul. Opolska 91

(B1) 175626 1994 12 29 1/99 (-) 1999 11 08  
„Urządzenie do prób siłowników hydraulicznych”.

Fabryka Zmechanizowanych Obudów Ścianowych „FAZOS”  
Spółka Akcyjna  
42-600 Tarnowskie Góry, ul. Opolska 91

(B1) 177988 1994 06 09 2/00 (-) 1999 09 20  
Sposób otrzymywania środka stabilizującego właściwości cieplne materiałów polimerowych  
Główny Instytut Górnictwa  
Katowice, Pl. Gwarków 1

(B1) 178016 1996 01 17 2/00 1999 10 04  
Zawór dozujący  
Polskie Górnictwo Naftowe i Gazownictwo S.A. w Warszawie  
Oddział Sanocki Zakład Górnictwa Nafty i Gazu  
Sanok, ul. Sienkiewicza 12

(B3) 178022 1995 10 19 2/00 (-) 1999 06 21  
Górnicza obudowa zmechanizowana  
Fabryka Zmechanizowanych Obudów Ścianowych „FAZOS”  
S.A.  
Tarnowskie Góry, ul. Opolska 91

(B1) 178023 1995 12 29 2/00 (-) 1999 09 16  
Sposób wytwarzania optycznie czynnego (R) i/lub (S)-1-(2,5-dihydro-2,5-dimetoksy-2-furylo) etanolu  
Politechnika Łódzka  
Łódź, ul. Żwirki 36

#### PRAWA OCHRONNE

(Y) 56851 1994 10 26 02/99 (5%) 1999 10 28  
Sedes polowy dla osób niepełnosprawnych  
Akademia Medyczna  
Lublin al. Raławickie 1

## CZĘŚĆ III

# INFORMACJE

### B. USTAWODAWSTWO ZAGRANICZNE. STATYSTYKA. INFORMACJE

63

#### ZMIANY DOTYCZĄCE REGULAMINU WYKONAWCZEGO PCT WCHODZĄCE W ŻYCIĘ z dniem 01 stycznia 2000 r.

##### Zasada 4

Podanie (treść)

4.1. do 4.9 (bez zmian)

4.10 Zastrzeżenie pierwszeństwa

(a) Każde oświadczenie o którym mowa w artykule 8 ust. 1 („zastrzeżenie pierwszeństwa”) może zastrzegać pierwszeństwo z jednego lub więcej wcześniejszych zgłoszeń wniesionych w Państwie będącym stroną Konwencji paryskiej o ochronie własności przemysłowej, lub wniesionych dla takiego Państwa, bądź wniesionych w Państwie będącym członem Światowej Organizacji Handlu, ale nie będącym stroną Konwencji paryskiej, lub wniesionych dla takiego Państwa. Każde zastrzeżenie pierwszeństwa powinno, zgodnie z zasadą 26 bis ust. 1, być zamieszczone w podaniu; obejmuje ono stwierdzenie, że zastrzega się pierwszeństwo z wcześniejszego zgłoszenia i wskazuje:

- (i) datę dokonania wcześniejszego zgłoszenia, która jest datą mieszczącą się w okresie 12 miesięcy poprzedzających międzynarodową datę zgłoszenia;
- (ii) numer wcześniejszego zgłoszenia;
- (iii) kraj będący stroną Konwencji paryskiej o ochronie własności przemysłowej lub kraj będący członkiem Światowej Organizacji Handlu, lecz nie będący stroną tej Konwencji, w którym dokonano zgłoszenia, jeżeli wcześniejsze zgłoszenie jest zgłoszeniem krajowym;
- (iv) organ, któremu powierzono udzielanie patentów regionalnych na podstawie odpowiedniej umowy o patencie regionalnym, jeżeli wcześniejsze zgłoszenie jest zgłoszeniem regionalnym;

(v) urząd przyjmujący, w którym wcześniejsze zgłoszenie zostało dokonane, jeżeli jest to zgłoszenie międzynarodowe;

(b) Dodatkowo do każdej informacji wymaganej na podstawie ust. a (iv) lub (v):

(i) zastrzeżenie pierwszeństwa może wskazywać jeden lub więcej krajów będących stronami Konwencji paryskiej o ochronie własności przemysłowej, na które dokonano wcześniejszego zgłoszenia, jeżeli wcześniejsze zgłoszenie jest zgłoszeniem regionalnym lub zgłoszeniem międzynarodowym.

(ii) zastrzeżenie pierwszeństwa powinno wskazywać co najmniej jeden kraj będący stroną Konwencji paryskiej o ochronie własności przemysłowej lub jeden kraj będący członkiem Światowej Organizacji Handlu na który to wcześniejsze zgłoszenie zostało dokonane, jeżeli wcześniejsze zgłoszenie jest zgłoszeniem regionalnym i co najmniej jeden z krajów będących stroną umowy o patencie regionalnym nie jest ani stroną Konwencji paryskiej o ochronie własności przemysłowej, ani członkiem Światowej Organizacji Handlu.

(c) Dla celów ustępów (a) i (b) nie stosuje się postanowień artykułu 2(vi)

(d) Jeżeli 29 września 1999 r. ustępy (a) i (b) w wersji zmienionej, obowiązującej od 1 stycznia 2000 roku, są niezgodne z prawem krajowym stosowanym przez Urząd wyznaczony, ustępy te w wersji zmienionej, w odniesieniu do tego Państwa, nie będą stosowane tak długo jak długo będzie istniała niezgodność, pod warunkiem, że wspomniany Urząd do dnia 31 października 1999 r. poinformuje o tym Biuro Międzynarodowe. Informacja ta zostanie bezzwłocznie opublikowana przez Biuro Międzynarodowe w Gazecie.

## СОДЕРЖАНИЕ

стр.

### Часть I

#### Распоряжения и извещения ведомства

28. Распоряжение Председателя Патентного ведомства РП от 16 декабря 1999 г. по вопросу установления приоритета на выдачу патента на изобретение, охранного права на полезный образец, права из реестрации эстетического образца а также реестрации товарного знака по поводу выставления изобретения или образца на Постоянной выставке строительства в 2000 г. или в случае использования товарного знака на товаре выставленном на этой выставке в 2000 г.	155
29. Распоряжение Председателя Патентного ведомства РП от 16 декабря 1999 г. по вопросу установления приоритета на выдачу патента на изобретение, охранного права на полезный образец, права из реестрации эстетического образца а также реестрации товарного знака по поводу выставления изобретения или образца на мероприятиях организованных Ярмарочным центром Chemobudowa – Kraków S.A. в 2000 г. или в случае использования товарного знака на товаре выставленном на этих мероприятиях в 2000 г.	156
30. Распоряжение Председателя Патентного ведомства РП от 16 декабря 1999 г. по вопросу установления приоритета на выдачу патента на изобретение, охранного права на полезный образец, права из реестрации эстетического образца а также реестрации товарного знака по поводу выставления изобретения или образца на мероприятиях организованных Ярмарочным центром Chemobudowa – Kraków S.A. в 2000 г. или в случае использования товарного знака на товаре выставленном на этих мероприятиях в 2000 г.	157
31. Распоряжение Председателя Патентного ведомства РП от 3 января 2000 г. по вопросу установления приоритета на выдачу патента на изобретение, охранного права на полезный образец, права из реестрации эстетического образца а также реестрации товарного знака по поводу выставления изобретения или образца на мероприятиях организованных Международной катовнцкой ярмаркой общество с ограниченной ответственностью в 2000 г. или в случае использования товарного знака на товаре выставленном на этих мероприятиях в 2000 г.	159
32. Распоряжение Председателя Патентного ведомства РП от 3 января 2000 г. по вопросу установления приоритета на выдачу патента на изобретение, охранного права на полезный образец, права из реестрации эстетического образца а также реестрации товарного знака по поводу выставления изобретения или образца на мероприятиях организованных Международной гданьской ярмаркой акционерное общество в 2000 г. или в случае использования товарного знака на товаре выставленном на этих мероприятиях в 2000 г.	161
33. Распоряжение Председателя Патентного ведомства РП от 3 января 2000 г. по вопросу установления приоритета на выдачу патента на изобретение, охранного права на полезный образец, права из реестрации эстетического образца а также права из реестрации товарного знака по поводу выставления изобретения или образца на мероприятиях организованных Внедряющим предприятием „BIS” -частное общество Западное ярмарочное бюро – Зелёна Гура в 2000 г. или в случае использования товарного знака на товаре выставленном на этих мероприятиях в 2000 г.	163
34. Распоряжение Председателя Патентного ведомства РП от 7 января 2000 г. по вопросу установления приоритета на выдачу патента на изобретение, охранного права на полезный образец, права из реестрации эстетического образца а также права из реестрации товарного знака по поводу выставления изобретения или образца на мероприятиях организованных Международной лодзьской ярмаркой общество с ограниченной ответственностью в 2000 г. или в случае использования товарного знака на товаре выставленном на этих мероприятиях в 2000 г.	165

### Часть II

#### Объявления о предоставленных правах

<b>А. Изобретения</b>	
35. Предоставленные патенты (с № 177938 по № 178119)	168
36. Решения об отказе в предоставлении патента (принятые после публикации заявки)	183
37. Решения о прекращении производства по предоставлении патента (принятые после публикации заявки)	184
38. Решения о аннулировании решения о предоставлении патента	184
39. Записи и изменения в патентном реестре (не учтены в других самостоятельных объявлениях)	184
40. Решения о аннулировании патента	185
41. Решения о прекращении действия патента	185
42. Решения о изменении или отклонении решения (публикованных в ВУП)	186
<b>Б. Полезные образцы</b>	
43. Предоставленные охранные права (с № 57651 по № 57740)	187
44. Решения об отказе в предоставлении охранного права (принятые после публикации заявки)	193
45. Решения о прекращении производства по предоставлении охранного права (принятые после публикации заявки)	193
46. Решения о аннулировании решения о предоставлении охранного права	193
47. Записи и изменения в реестре охранных прав (не учтены в других самостоятельных объявлениях)	193
48. Решения о аннулировании охранного права	194
49. Решения о прекращении действия охранного права	194
50. Решения о продлении охранного права	194
51. Решения о изменении или отклонении решения (публикованных в ВУП)	194
<b>В. Эстетические образцы</b>	
52. Реестрация (с № 16740 по № 16811)	195
53. Записи и изменения в реестре эстетических образцов (не учтены в других самостоятельных объявлениях)	197
54. Решения о продлении права из реестрации	198
<b>Д. Топография интегральных микросхем</b>	
<b>Э. Товарные знаки</b>	
55. Национальная реестрация (товарные знаки) (с № 114757 по № 115752)	199
56. Записи и изменения в реестре товарных знаков (не учтены в других самостоятельных объявлениях)	303
57. Решения о аннулировании права из реестрации	311
58. Решения о прекращении действия права из реестрации	311
59. Продление права из реестрации	312
60. Международная реестрация признана в Польши	312
<b>Ф. Опровержения описания изобретений и охранных описаний</b>	
61. Описания изобретений	316
<b>Г. Объявления</b>	
62. Объявления о готовности предоставления лицензии (открытая лицензия)	316

### Часть III

#### Информации

<b>А. Судебная практика, правовые заключения и объяснения</b>	
<b>Б. Зарубежные положения. Статистика. Информации</b>	
63. Изменения касающиеся Исполнительного регламента РСТ	317

**TABLE OF CONTENTS**

**Page**

**Part I**

**Ordinances and official communications**

28.	Ordinance of the President of the Patent Office of RP of December 16, 1999 on the right of priority to obtain a patent for an invention, a right of protection for a utility model, a right of registration for an ornamental design and a right of registration for a trademark, in case of displaying an invention or a model (a design) during the events organized by the Międzynarodowe Targi Poznańskie Sp. z o.o. in 2000 or in case of affixing a trademark to a product displayed during these events in 2000.	155
29.	Ordinance of the President of the Patent Office of RP of December 16, 1999 on the right of priority to obtain a patent for an invention, a right of protection for a utility model, a right of registration for an ornamental design and a right of registration for a trademark, in case of displaying an invention or a model (a design) during the events organized by the Centrum Targowe Chemobudowa - Kraków S.A. in 2000 or in case of affixing a trademark to a product displayed during these events in 2000.	156
30.	Ordinance of the President of the Patent Office of RP of December 16, 1999 on the right of priority to obtain a patent for an invention, a right of protection for a utility model, a right of registration for an ornamental design and a right of registration for a trademark, in case of displaying an invention or a model (a design) during the events organized by the Centrum Targowe Chemobudowa - Kraków S.A. in 2000 or in case of affixing a trademark to a product displayed during these events in 2000.	157
31.	Ordinance of the President of the Patent Office of RP of January 3, 2000 on the right of priority to obtain a patent for an invention, a right of protection for a utility model, a right of registration for an ornamental design and a right of registration for a trademark, in case of displaying an invention or a model (a design) during the events organized by the Międzynarodowe Targi Katowickie Sp. z o.o. in 2000 or in case of affixing a trademark to a product displayed during these events in 2000.	159
32.	Ordinance of the President of the Patent Office of RP of January 8, 2000 on the right of priority to obtain a patent for an invention, a right of protection for a utility model, a right of registration for an ornamental design and a right of registration for a trademark, in case of displaying an invention or a model (a design) during the events organized by the Międzynarodowe Targi Gdańskie S.A. in 2000 or in case of affixing a trademark to a product displayed during these events in 2000.	161
33.	Ordinance of the President of the Patent Office of RP of January 3, 2000 on the right of priority to obtain a patent for an invention, a right of protection for a utility model, a right of registration for an ornamental design and a right of registration for a trademark, in case of displaying an invention or a model (a design) during the events organized by the Przedsiębiorstwo Wdrożeniowe "BIS" s.c, Zachodnie Biuro Targowe z siedzibą w Zielonej Górze in 2000 or in case of affixing a trademark to a product displayed during these events in 2000.	163
34.	Ordinance of the President of the Patent Office of RP of January 7, 2000 on the right of priority to obtain a patent for an invention, a right of protection for a utility model, a right of registration for an ornamental design and a right of registration for a trademark, in case of displaying an invention or a model (a design) during the events organized by the Międzynarodowe Targi Łódzkie Sp. z o.o. in 2000 or in case of affixing a trademark to a product displayed during these events in 2000.	165

**Part II**

**Notices of rights granted**

<b>A. Inventions</b>		
35.	Patents granted (from No 177938 to No 178119)	168
36.	Decisions on refusal to grant patents (taken after publication of the particulars of the application)	183
37.	Decisions on discontinuance of the proceedings (taken after publication of the particulars of the application)	184
38.	Decisions declaring the decisions on the grant of patents lapsed	184
39.	Entries and changes in the Patent Register (not inserted in other separate publications)	184
40.	Decisions on invalidation of patents	185
41.	Decisions on lapse of patents	185
42.	Decisions on the change or reversal of the decisions (published in WUP)	186
<b>B. Utility models</b>		
43.	Granted rights of protection (from No 57651 to No 57740)	187
44.	Decisions on refusal to grant rights of protection (taken after publication of the particulars of application)	193
45.	Decisions on discontinuance of the proceedings (taken after publication of the particulars of application)	193
46.	Decisions declaring the decisions on the grant of rights of protection lapsed	193
47.	Entries and changes in the Utility Model Register (not inserted in other separate publications)	193
48.	Decisions on invalidation of rights of protection	194
49.	Decisions on lapse of rights of protection	194
50.	Decisions on prolongation of rights of protection	194
51.	Decisions on the change or reversal of the decisions (published in WUP)	194
<b>C. Ornamental designs</b>		
52.	Registrations (from No 16740 to No 16811)	195
53.	Entries and changes in the Register of Ornamental Designs (not inserted in other separate publications)	197
54.	Decisions on prolongation of rights of registration	198
<b>D. Topographies of integrated circuits</b>		
<b>E. Trademarks</b>		
55.	National registrations (trademarks) (from No 114757 to No 115752)	199
56.	Entries and changes in the Trademark Register (not inserted in other separate publications)	303
57.	Decisions on invalidation of rights in registration	311
58.	Decisions on lapse of rights in registration	311
59.	Prolongation of rights in registration	312
60.	International registrations recognised in Poland	312
<b>F. Rectifications of patent specifications and other specifications</b>		
61.	Patent specifications	316
<b>C. Announcements</b>		
62.	Declarations of willingness to grant licences (open licences) -patents, rights of protection	316

**Part III**

**Information**

<b>A. Jurisdiction. Legal opinions and explanations</b>		
<b>B. Foreign regulations. Statistics. Miscellaneous</b>		
63.	Amendments to the Regulations under the Patent Cooperation Treaty (PCT)	317

# KOMUNIKAT

Departament Wydawnictw - Sekcja Rozpowszechniania Wydawnictw  
informuje, że ukazała się drukiem

## OCHRONA WŁASNOŚCI PRZEMYSŁOWEJ W PAŃSTWACH EUROPY ŚRODKOWEJ I WSCHODNIEJ

PODSTAWOWE AKTY PRAWNE  
DOTYCZĄCE ZNAKÓW TOWAROWYCH

część V

REPUBLIKA ARMENII, REPUBLIKA MOŁDOWA,  
REPUBLIKA LITWY, REPUBLIKA WĘGIER

Cena 1 egzemplarza wynosi 21,00 zł.

Wszystkich zainteresowanych prosimy o składanie zamówień w formie  
pisemnej lub na numer faxu 825 14 43.



WYDAWNICTWO URZĘDU PATENTOWEGO RZECZYPOSPOLITEJ POLSKIEJ

Redakcja i administracja: Urząd Patentowy RP, **Al. Niepodległości 188, skr. poczt. 203, 00-950 Warszawa**  
**tel. 825-80-01/9, wew. 280 i 222 TELEFAX 8251443**

Informacja o cenach i warunkach **prenumeraty** na 2000 r. - dla czasopisma: WIADOMOŚCI URZĘDU PATENTOWEGO

**Warunki prenumeraty:**

1. Cena prenumeraty na 2000 r. wynosi **126,00** zł.

2. Wpłaty i zamówienia na prenumeratę **przyjmuje** Urząd Patentowy RP 00-950 **Warszawa, Al. Niepodległości 188/192**, w pok. 301 w **godz. 8<sup>30</sup> - 15<sup>30</sup>**  
**lub na konto NBP O/O Warszawa 10101010-2583-223-1**

Egzemplarze archiwalne **można** nabyć w Urzędzie Patentowym RP, **Al. Niepodległości 188, skr. poczt. 203, 00-950 Warszawa** w Wydziale Rozpowszechniania Wydawnictw **UP - telefon 825-80-01 wew. 224.**

**Cena 10,50 zł.**

**Indeks 38135**

Urząd Patentowy RP. Zam. **91/2000**. Nakład 730 egz. Obj. ark. druk. 20,75. Pap. off. V kl 80 g. **A1.**