

INDEKS 38135
ISSN - 0043 - 5201
Cena 14,00 zł



W I A D O M O Ś C I
U R Z Ę D U
P A T E N T O W E G O

Nr 7
LIPIEC 2002

Wydawnictwo
Urzędu Patentowego Rzeczypospolitej Polskiej
Warszawa

SPIS TREŚCI

Str.

Część I Zarządzenia i komunikaty urzędowe

Część II Ogłoszenia o udzielonych prawach

A. Wynalazki	
148. Udzielone patenty (od nr 183 700 do nr 183 907).....	484
149. Decyzje o odmowie udzielenia patentu (wydane po ogłoszeniu o zgłoszeniu).....	502
150. Decyzje o umorzeniu postępowania (wydane po ogłoszeniu o zgłoszeniu).....	503
151. Decyzje stwierdzające wygaśnięcie decyzji o udzieleniu patentu.....	503
152. Wpisy i zmiany w rejestrze patentowym (nie uwzględnione w innych samodzielnych ogłoszeniach).....	503
153. Decyzje o wygaśnięciu patentu.....	504
B. Wzory użytkowe	
154. Udzielone prawa ochronne (od nr 59 243 do nr 59 282).....	506
155. Decyzje o odmowie udzielenia prawa ochronnego (wydane po ogłoszeniu o zgłoszeniu).....	509
156. Decyzje o umorzeniu postępowania (wydane po ogłoszeniu o zgłoszeniu).....	509
157. Decyzje stwierdzające wygaśnięcie decyzji o udzieleniu prawa ochronnego.....	509
158. Wpisy i zmiany w rejestrze praw ochronnych (nie uwzględnione w innych samodzielnych ogłoszeniach).....	509
159. Decyzje o wygaśnięciu prawa ochronnego.....	509
160. Decyzje o przedłużeniu prawa ochronnego.....	509
C. Wzory zdobnicze	
161. Wpisy i zmiany w rejestrze wzorów zdobniczych (nie uwzględnione w innych samodzielnych ogłoszeniach).....	510
162. Decyzje o przedłużeniu prawa z rejestracji.....	510
C'. Wzory przemysłowe	
163. Rejestracja (od nr 210 do nr 304).....	511
164. Wpisy i zmiany w rejestrze wzorów przemysłowych (nie uwzględnione w innych samodzielnych ogłoszeniach).....	524
D. Topografie układów scalonych	
E. Znaki towarowe	
165. Rejestracja krajowa (znaki towarowe) (od nr 134 783 do nr 135 548).....	525
166. Wpisy i zmiany w rejestrze znaków towarowych (nie uwzględnione w innych samodzielnych ogłoszeniach).....	613
167. Decyzje o wygaśnięciu prawa z rejestracji.....	632
168. Decyzje o zmianie lub uchyleniu decyzji (opublikowanych w WUP).....	632
169. Rejestracja międzynarodowa uznana w Polsce.....	632
F. Sprostowania opisów patentowych i opisów ochronnych	
170. Opisy patentowe.....	642
G. Ogłoszenia	
171. Oświadczenia o gotowości udzielenia licencji (licencja otwarta) - patenty.....	642

Część III Informacje

A. Orzecznictwo. Opinie prawne i wyjaśnienia

B. Ustawodawstwo zagraniczne. Statystyka. Informacje

WYDAWNICTWO URZĘDU PATENTOWEGO RZECZYPOSPOLITEJ POLSKIEJ

Redakcja i administracja: Urząd Patentowy RP, Al. Niepodległości 188, skr. poczt. 203, 00-950 Warszawa
tel. 825-80-01/9, wew. 280 TELEFAX 8251443

Informacja o cenach i warunkach prenumeraty na 2002 r. - dla czasopisma: WIADOMOŚCI URZĘDU PATENTOWEGO

Warunki prenumeraty:

1. Cena prenumeraty na 2002 r. wynosi 168,00 zł.

2. Wpłaty i zamówienia na prenumeratę przyjmuje Urząd Patentowy RP, 00-950 Warszawa, Al. Niepodległości 188/192 w pok. 3 w godz. 8³⁰ - 15³⁰ lub na konto NBP O/O Warszawa Nr 93101010100025832231000000.

Egzemplarze archiwalne można nabyć w Urzędzie Patentowym RP, Al. Niepodległości 188, skr. poczt. 203, 00-950 Warszawa w Wydziale Rozpowszechniania Wydawnictw UP - telefon 825-80-01 wew. 224.

Cena 14,00 zł.

Indeks 38135

Urząd Patentowy RP. Zam. 455/2002. Nakład 560 egz. Obj. ark. druk. 20,00. Pap. off. V kl 80 g. A1.

ERRATA

R-130297 w Wiadomościach Urzędu Patentowego nr **9/01** na stronie 1287, w łamie prawym wiersz 5 błędnie wydrukowano wykaz towarów.

jest - lakiery do paznokci zmywacze do paznokci

powinno być - lakiery do paznokci rozpuszczalniki; lakiery podkładowe do paznokci, zmywacze do paznokci.

* * *

R-132149 w Wiadomościach Urzędu Patentowego nr 12/01 na stronie 1649, w łamie prawym błędnie wydrukowano wykaz towarów, oraz klasy towarowe.

w wykazie towarów pominięto klasę 16. W pierwszym wierszu wykazu **powinno być** - „periodyki, prospekty, gazety, katalogi, broszury, czasopisma”.

klasy towarowe są - 35, 37 i 42

powinny być - 16, 35, 37 i 42

* * *

R - 132167 w Wiadomościach Urzędu Patentowego nr **12/02** na stronie 1652, łamie prawym błędnie wydrukowano wykaz towarów,

w wykazie towarów pominięto klasę 16. W pierwszym wierszu wykazano **powinno być** - „periodyki, prospekty, gazety, katalogi, broszury, czasopisma”.

klasy towarowe są- 35, 37 i 42

powinny być - 16, 35, 37 i 42



W I A D O M O S C I URZĘDU PATENTOWEGO

Warszawa, 2002 07 31

Nr 7

Poz. 148 - 171

CZĘŚĆ II

OGŁOSZENIA O UDZIELONYCH PRAWACH

Cyfrowe kody identyfikujące (według normy WIPO ST. 9), które poprzedzają informacje o udzielonych patentach oraz prawach ochronnych oznaczają:

- (11) - numer patentu lub prawa ochronnego
- (21) - numer zgłoszenia wynalazku lub wzoru użytkowego
- (22) - data zgłoszenia wynalazku lub wzoru użytkowego
- (23) - data pierwszeństwa z wystawienia wynalazku lub wzoru użytkowego na wystawie i nazwa wystawy
- (30) - dane dotyczące pierwszeństwa konwencyjnego (numer zgłoszenia priorytetowego, data wniesienia zgłoszenia priorytetowego, kod kraju)
- (41) - data ogłoszenia o zgłoszeniu wynalazku lub wzoru użytkowego
- (51) - symbol Międzynarodowej Klasyfikacji Patentowej; cyfra przed kodem (51) oznacza kolejną edycję MKP
- (54) - tytuł wynalazku lub wzoru użytkowego
- (61) - numer patentu głównego lub prawa ochronnego głównego
- (62) - numer zgłoszenia macierzystego (pod którym dane zgłoszenie było ogłoszone)
- (72) - nazwisko i imię twórcy wynalazku lub wzoru użytkowego
- (73) - nazwisko i imię lub nazwa uprawnionego z patentu lub prawa ochronnego oraz miejsce zamieszkania lub siedziba i w nawiasie kod kraju
- (76) - nazwisko i imię twórcy i jednocześnie uprawnionego z patentu lub prawa ochronnego oraz miejsce zamieszkania lub siedziba i w nawiasie kod kraju
- (86) - data i numer zgłoszenia międzynarodowego
- (87) - data i numer publikacji zgłoszenia międzynarodowego

Przed cyfrowym kodem identyfikującym (11) lub przed numerem patentu lub prawa ochronnego umieszczone są literowo-cyfrowe kody identyfikujące (kod rodzaju dokumentu), zgodnie z przyjętymi symbolami (wg normy WIPO ST. 16):

Patent	- (B1)
Patent tymczasowy	- (B2)
Patent dodatkowy do patentu	- (B3)
Patent tymczasowy dodatkowy do patentu tymczasowego	- (B4)
Patent na wynalazek, na który uprzednio udzielono patentu tymczasowego	- (C1)
Patent dodatkowy na wynalazek, na który uprzednio udzielono patentu tymczasowego	- (C3)
Prawo ochronne	- (Y1)
Prawo ochronne dodatkowe	- (Y3)

Użyty w części E. ZNAKI TOWAROWE skrót CFE dotyczy klas elementów obrazowych znaku.

CFE - skrót od International Classification of Figurative Elements of Marks (Międzynarodowa klasyfikacja elementów obrazowych znaków, tzw. klasyfikacja wiedeńska).

A. WYNAŁAZKI

148

UDZIELONE PATENTY

(od nr 183700 do nr 183907)

- B1 (11)183875** (41)1997 12 22 7(51) A01C 21/00
(21)320606 (22)1997 06 17
(30)962537 1996 06 18 FI
(72) Salopelto Juha
(73) Suomen Rehu Oy, Helsinki (FI)
(54) Sposób nawożenia gleby pod rośliny uprawne
- B1 (11)183845** (41) 1998 01 05 7(51) A01N 43/76
A01N 43/653
A01N 25/02
A01N 25/04
(21)322102 (22)1996 03 05
(30) 08/399059 1995 03 08 US
(86)1996 03 05 PCT/US96/02996
(87)1996 09 12 WO96/27290, PCT Gazette nr 41/96
(72) Berger Richard A., Reap James J.
(73) E.I.DU PONT DE NEMOURS AND COMPANY, Wilmington (US)
(54) Kompozycja grzybobójcza
- B1 (11) 183859** (41)1997 11 10 7(51) A01N 47/36
A01N 47/30
A01N 43/00
(21)320921 (22) 1995 11 27
(30)94870207.1 1994 12 22 EP
(86)1995 11 27 PCT/IB95/01059
(87) 1996 06 27 WO96/19110, PCT Gazette nr 29/96
(72) Parrish Scott K.
(73) MONSANTO COMPANY, St.Louis (US)
(54) Synergiczny środek chwastobójczy, sposób zwalczania kiełkowania i wzrostu niepożądanego rośliności oraz sposób selektywnego zwalczania wzrostu lub kiełkowania niepożądanych roślin
- B1 (11)183702** (41) 1997 01 20 7(51) A21B 5/02
A21C 15/02
(21)315108 (22)1996 07 05
(30)1160/95 1995 07 07 AT
(72) Haas Franz
(73) MKE Metall-und Kunststoffwaren Erzeugungsgesellschaft m.b.H., Heidenreichstein (AT)
(54) Sposób wytwarzania cienkościennych przedmiotów w postaci pojemników, kubków, tacek, filiżanek przez pieczenie mas ciasta względnie mas do pieczenia
- B1 (11)183894** (41)19970901 7(51) A23C 19/06
(21)318940 (22)1997 03 11
(72) Pogodziński Jerzy, Pogodzińska Alicja
(73) ELMILK Sp. z o.o., Szczecinek (PL)
(54) Sposób wytwarzania serków homogenizowanych
- B1 (11)183864** (41)1998 06 22 7(51) A23K 1/24
(21)317394 (22)1996 12 09
(72) Maciuszonek Czesław, Malczyk Piotr
(73) Maciuszonek Czesław, Bukowiec (PL)
(54) Pasza, zwłaszcza dla drobiu
- B1 (11) 183706** (41) 1997 05 12 7(51) A23L 1/22
A23L 1/164
A23L 1/105
(21)316825 (22)1996 11 05
(30)95810696.5 1995 11 07 EP
(72) Desjardins Jean-Jacques, Duby Philippe, Dupart Pierre, Wood Robert D., Zurcher Ulrich
(73) SOCIETE DES PRODUITS NESTLE S.A., Vevey (CH)
(54) Sposób wytwarzania środka smakowego i sposób wytwarzania gotowych do spożycia płatków
- B1 (11)183738** (41)1998 03 16 7(51) A23L 2/70
A23L 2/84
(21)315921 (22)1996 09 02
(72) Grajek Włodzimierz, Walkowiak-Tomczak Dorota
(73) Grajek Włodzimierz, Poznań (PL); Akademia Rolnicza im. Augusta Cieszkowskiego, Poznań (PL)
(54) Sposób denitryfikacji płynnych produktów spożywczych, zwłaszcza soków i/lub homogenatów warzywnych
- B1 (11)183718** (41)1999 01 18 7(51) A24D 3/10
D04H 1/56
(21)328341 (22)1997 02 13
(30) 19605863.5 1996 02 16 DE
(86) 1997 02 13 PCT/EP97/00671
(87)1997 08 21 W097/29655, PCT Gazette nr 36/97
(72) Mentzel Edgar
(73) H.F. & PH.F. REEMTSMA GMBH, Hamburg (DE)
(54) Materiał filtracyjny na filtry do papierosów i sposób wytwarzania materiału filtracyjnego na filtry do papierosów
- B1 (11)183893** (41)1997 11 10 7(51) A41B 3/00
(21)319743 (22)1997 04 29
(30) 9605458 1996 04 30 FR
(72) Groshens Pierrot
(73) LARNIERE DE PICARDIE, Peronne (FR)
(54) Kołnierzyk ze wzmacniającą tkaniną podstawową
- B1 (11) 183760** (41) 1997 12 08 7(51) A41C 3/00
(21)320245 (22)1997 05 28
(30) 29609672.5 1996 05 31 DE
(72) Burr Reinhold M.
(73) Triumph International Aktiengesellschaft, Monachium (DE)
(54) Biustonosz, zwłaszcza biustonosz łączony z inną odzieżą
- B1 (11)183726** (41)19990215 7(51) A41D 13/11
A61M 16/06
(21)328811 (22)1997 01 30
(30) 08/611340 1996 03 08 US
(86) 1997 01 30 PCT/US97/01328
(87) 1997 09 12 W097/32493, PCT Gazette nr 39/97
(72) Bryant John W., Curran Desmond T., Dyrud James F., Henderson Christopher P., Krueger Dennis L., Seppala Harold J., Elfed Williams I.

(73) MINNESOTA MINING AND MANUFACTURING COMPANY, Saint Paul (US)

(54) Kompozytowa opaska na głowę i sposób wytwarzania kompozytowej opaski na głowę

B1 (11)183701 (41) 1996 09 30 7(51) A44B 11/26
A61F 5/02

(21)313378 (22) 1996 03 20
(30) 29504983.9 1995 03 24 DE

(72) Zepf Armin

(73) Otto BOCK, Orthopaedische Industrie Besitz- und Verwaltungs-Kommanditgesellschaft, Duderstadt (DE)

(54) Urządzenie do korekcji wad postawy

B1 (11)183811 (41)1998 08 03 7(51) A46D 1/00
D01D 5/253

(21)325521 (22)1996 09 04
(30) 19533815.4 1995 09 13 DE

(86)1996 09 04 PCT/EP96/03873

(87) 1997 03 20 WO97/09907, PCT Gazette nr 13/97

(72) Weihrauch Georg

(73) CORONET-WERKE GMBH, Wald-Michelbach (DE)

(54) Szczoteczka do zębów i sposób jej wytwarzania

B1 (11)183830 (41)1999 04 26 7(51) A47K 10/24

(21)329936 (22)1997 05 20
(30) 08/650,725 1996 05 20 US

(86)1997 05 20 PCT/GB97/01362

(87)1997 11 27 W097/43938, PCT Gazette nr 51/97

(72) King Timothy J.

(73) KIMBERLY-CLARK LIMITED, Clwyd(GB)

(54) Dozownik złożonych arkuszy

B1 (11)183757 (41)2000 03 13 7(51) A47K 3/22

(21)334554 (22)1997 05 14
(30) 19701777.0 1997 01 20 DE

(86)1997 05 14 PCT/EP97/02469

(87)1998 07 23 WO98/31268, PCT Gazette nr 29/98

(72) Oschmann Eberhard

(73) Oschmann Eberhard, Altenbergen (DE)

(54) Przegroda natryskowa, zwłaszcza zasłona natryskowa

B1 (11) 183729 (41)19981123 7(51) A61B 17/70
A61F 2/44

(21)320097 (22)1997 05 19
(72) Ciupik Lechosław, Zarzycki Daniel, Mstowski Janusz, Sułowski Robert, Cyganik Jan

(73) LfC Sp. z o.o., Zielona Góra (PL)

(54) Łącznik belek nośnych kręgosłupowego układu korekcyjno-stabilizującego

B1 (11)183772 (41)1997 1027 7(51) A61K 31/222
A61K 31/12
A61P 35/00

(21)320787 (22)1995 12 04
(30) MI94A002568 1994 12 20 IT

(86)1995 12 04 PCT/EP95/04770

(87)1996 06 27 WO96/19209, PCT Gazette nr 29/96

(72) Bombardelli Ezio, Mancuso Salvatore, Delle Monache Franco

(73) INDENA S.p.A., Mediolan (IT)

(54) Nowe estry związków chalkonowych, kompleksy związków chalkonowych i środki farmaceutyczne je zawierające

B1 (11)183789 (41)19980622 7(51) A61K 31/46
C07D 451/10

(21)324804 (22) 1996 07 31

(30)19528145.4 1995 08 01 DE

(86) 1996 07 31 PCT/EP96/03364

(87) 1997 02 13 WO97/05136, PCT Gazette nr 08/97

(72) Banholzer Rolf, Reichl Richard, Disse Bernd, Speck Georg

(73) BOEHRINGER INGELHEIM KG, Ingelheim am Rhein (DE)

(54) Kompozycje farmaceutyczne o przedłużonym działaniu, sposób ich wytwarzania i bromek (endo,syn)-(-)-3-(3-hydroksy-1-oks-2-fenylopropoksy) 8-mety lo-8-(1 -mety loety lo)-8-azonia bicyklo [3,2,1] oktanu

B1 (11) 183843 (41)1997 1027 7(51) A61K 31/565
A61K 31/138
A61P 15/18

(21) 320786 (22) 1995 12 23

(30) P4447402.4 1994 12 23 DE

(86) 1995 12 23 PCT/EP95/05106

(87)1996 07 04 WO96/19997, PCT Gazette nr 30/96

(72) Chwalisz Kristof, Stöckemann Klaus

(73) SCHERING AKTIENGESELLSCHAFT, Berlin (DE)

(54) Kompozycja farmaceutyczna do antykoncepcji żeńskiej i sposób jej wytwarzania

B1 (11)183730 (41)1998 0105 7(51) A61K 31/573
A61P 17/00
A61K 9/12

(21)322088 (22) 1996 03 01

(30)9504265.1 1995 03 03 GB

(86)1996 03 01 PCT/GB96/00490

(87)1996 09 12 W096/27376, PCT Gazette nr 41/96

(72) Jones Julie I., Baker Anthony R., Halls Neil G., Watmough Peter, Marriott Peter

(73) MEDEVA PLC, London (GB)

(54) Kompozycja farmaceutyczna zawierająca kortykosteroid

B1 (11)183861 (41)1997 10 13 7(51) A61K 35/78
A61K 33/10

(21)313675 (22)1996 04 05

(72) Wilczek Marian, Wojaczyńska Alina, Kocot Wiesława

(73) Zakłady Chemiczno-Farmaceutyczne VIS Spółka z ograniczoną odpowiedzialnością Katowice (PL)

(54) Sposób wytwarzania preparatu farmaceutycznego w postaci żelu zawierającego wyciąg z nasion Inu

B1 (11)183703 (41)1998 03 02 7(51) A61K 35/78
(21)315823 (22)1996 08 23

(72) Kuduk-Jaworska Janina, Rułko-Bryk Felicja, Gąsiorowski Kazimierz

(73) Uniwersytet Wrocławski, Wrocław (PL); Akademia Medyczna im. Powstańców Śląskich, Wrocław (PL)

(54) Sposób wytwarzania immunomodulatora z surowca roślinnego

B1 (11)183704 (41)1998 03 02 7(51) A61K 35/78
(21)315824 (22)1996 08 23

(72) Kuduk-Jaworska Janina, Rułko-Bryk Felicja, Gąsiorowski Kazimierz

(73) Uniwersytet Wrocławski, Wrocław (PL); Akademia Medyczna im. Powstańców Śląskich, Wrocław (PL)

(54) Sposób wytwarzania immunomodulatora z surowca roślinnego

B1 (11)183705 (41)1998 03 02 7(51) A61K 35/78
(21)315825 (22)1996 08 23

(72) Kuduk-Jaworska Janina, Rułko-Bryk Felicja, Gąsiorowski Kazimierz

(73) Uniwersytet Wrocławski, Wrocław (PL); Akademia Medyczna im. Powstańców Śląskich, Wrocław (PL)

(54) Sposób wytwarzania immunomodulatora z surowca roślinnego

- B1 (11)183797** (41)1997 08 18 7(51) A61K 38/21
A61K 47/00
(21)319603 (22)1995 10 10
(30)08/329813 1994 10 11 US
(86) 1995 10 10 PCT/US95/12362
(87) 1996 04 18 WO96/11018, PCT Gazette nr 17/96
(72) Yuen Pui-Ho.C., Kline Douglas F.
(73) SCHERING CORPORATION, Kenilworth (US)
(54) Stabilna, wodna, iniekcyjna kompozycja
- B1 (11)183873** (41)1996 10 14 7(51) A61K 38/21
A61K 9/08
C07K 14/56
(21)313655 (22)1996 04 05
(30)95105166.3 1995 04 06 EP
(72) Gross Günter, Del Terzo Sabino, Kumar Saran K.
(73) F.Hoffmann-La Roche AG, Bazylea (CH)
(54) Wodny roztwór interferonu
- B1 (11)183722** (41)1998 08 03 7(51) A61L 21/00
C23C 28/04
C25F 3/16
(21)318122 (22)1997 01 24
(72) Marciniak Jan, Paszenda Zbigniew, Mitura Stanisław, Niedzielski Piotr
(73) Marciniak Jan, Tarnowskie Góry (PL); Paszenda Zbigniew, Czerwionka (PL); Mitura Stanisław, Łódź (PL); Niedzielski Piotr, Stryków (PL)
(54) Sposób wytwarzania warstw kompozytowych pasywno-węglowych na powierzchni wyrobów, zwłaszcza implantatów z odlewniczego stopu kobaltowo-chromowo-molibdenowego
- B1 (11)183728** (41)1997 12 22 7(51) A61M 39/00
(62)321753
(21)346991 (22)1996 12 11
(30) 60/008580 1995 12 13 US
(86) 1996 12 11 PCT/US96/19773
(87)1997 06 19 WO97/21951, PCT Gazette nr 26/97
(72) Prichard James B.
(73) SHERWOOD MEDICAL COMPANY, St.Louis(US)
(54) Adapter typu luer
- B1 (11)183700** (41)1998 10 26 7(51)A63B 69/00
A63B 69/38
(21)319558 (22)1997 04 18
(72) Łapszo Janusz
(73) Łapszo Janusz, Gdańsk (PL)
(54) Symulacyjny diagnostyczno-treningowy miernik szybkości ruchów, koncentracji uwagi i antycypacji
- B1 (11)183897** (41) 1997 04 14 7(51) B01C 33/193
C09C 1/30
C08K 3/36
(21)317422 (22)1996 03 28
(30) 95/03677 1995 03 29 FR
(86)1996 03 28 PCT/FR96/00461
(87) 1996 10 03 WO96/30301, PCT Gazette nr 44/96
(72) Bornai Yves, Chevallier Yvonick, Prat Evelyne
(73) RHONE-POULENC CHIMIE, Courbevoie Cédex (FR)
(54) Sposób wytwarzania strącanej krzemionki oraz strącana krzemionka
- B1 (11)183833** (41)1999 06 07 7(51) B01D 19/02
(21)323510 (22)1997 12 02
(72) Potoczny Zbigniew, Grund Józef
(73) Centrum Mechanizacji Górnictwa KOMAG, Gliwice (PL)
(54) Urządzenie do niszczenia piany
- B1 (11) 183762** (41) 1998 07 06 7(51) B01D 19/04
(21)317749 (22)1996 12 30
(72) Wilk Stanisław, Grzywocz Józef, Gołębiowski Jan, Żółtański Antoni, Marciński Marek, Zawadzki Mieczysław
(73) Instytut Ciężkiej Syntezy Organicznej BLACHOWNIA, Kędzierzyn-Koźle(PL); ICSO Chemical Production Spółka z o.o., Kędzierzyn-Koźle (PL)
(54) Środek przeciwpieniący
- B1 (11)183751** (41)1996 11 12 7(51) B01D 24/20
B01D 24/46
B01D 53/50
(21)313834 (22)1996 04 18
(30) 112057/95 1995 05 10 JP
(72) Shimizu Taku, Iwashita Koichiro, Endo Yoshikazu, Onizuka Masakazu, Takashina Toru
(73) MITSUBISHI JUKOGYO KABUSHIKI KAISHA, Tokio (JP)
(54) Urządzenie do filtrowania szlamu
- B1 (11)183903** (41)1998 05 11 7(51) B01D 39/16
B32B 5/00
E04G 21/06
(21)323242 (22)1997 11 18
(72) Rajczyk Jarosław, Rajczyk Marlena, Pabian Arnold
(73) Politechnika Częstochowska, Częstochowa (PL)
(54) Mata filtracyjna do usuwania nadmiaru wody i powietrza ze świeżo formowanej mieszanki betonowej
- B1 (11)183839** (41)1998 11 09 7(51) B01F 3/02
C10J 1/28
F17D 3/12
(21) 326942 (22)1996 11 21
(30) 9504244-6 1995 11 28 SE
(86)1996 11 21 PCT/SE96/01514
(87)1997 06 05 WO97/19746, PCT Gazette nr 24/97
(72) Svensson Orvar
(73) AGA AKTIEBOLAG, Lidingö (SE)
(54) Sposób i urządzenie do nawaniania instalacji gazowej
- B1 (11)183868** (41)1998 02 02 7(51) B01F 7/16
(21)321558 (22)1997 08 08
(72) Berowski Tadeusz, Czernek Marek, Kempny Zygmunt, Chromik Bogusław, Dyrda Wiktor, Szarek Grzegorz
(73) Ośrodek Badwczro-Rozwojowy Motoreduktorów i Reduktorów REDOR, Bielsko-Biała (PL)
(54) Urządzenie do mieszania cieczy w pionowych zbiornikach, zwłaszcza w komorach fermentacyjnych
- B1 (11)183900** (41)1998 04 14 7(51) B0 U 20/20
B01J 20/30
(21)316503 (22)1996 10 10
(72) Grabas Kazimierz, Steininger Mieczysław, Ostrowski Aleksander, Sałagacki Zbigniew
(73) Politechnika Wrocławska, Wrocław (PL)
(54) Urządzenie do wytwarzania sorbentów mineralno-węglowych
- B1 (11) 183796** (41) 1998 03 16 7(51) B01J 37/00
B01J 23/00
B01D 53/44
B01D 53/62
(21)315931 (22)1996 09 03
(72) Machej Tadeusz, Michalski Leszek, Janik Robert, Haber Jerzy, Piekarska-Sadowska Halina, Janas Janusz
(73) Instytut Katalizy i Fizykochemii Powierzchni PAN, Kraków (PL)
(54) Sposób suszenia i aktywacji katalizatorów tlenkowych do utleniania zanieczyszczeń organicznych i tlenku węgla

- B1 (11)183800** (41)1998 07 06 **7(51) B01L 3/14**
B65D 51/28
(21)325009 (22)1997 06 18
(30)962542 1996 06 19 FI
(86) 1997 06 18 PCT/FI97/00388
(87) 1997 12 24 WO97/48492, PCT Gazette nr 55/97
(72) Luotola Juhani, **Backman Henry, Hellman Tapani**, Kahma Kauko, Kaplas Antti
(73) ORION-YHTYMAOYJ, Espoo (FI)
(54) Urządzenie zamykające do diagnostycznego naczynia testowego lub podobnego pojemnika zwłaszcza do przeprowadzania oznaczania testu klinicznego na płynie biologicznym
- B1 (11)183804** (41) 1998 02 02 **7(51) B04B 11/08**
(21)322489 (22) 1997 01 23
(30) 9600299-3 1996 01 29 SE
(86)1997 01 23 PCT/SE97/00107
(87)1997 08 07 WO97/27946, PCT Gazette nr 34/97
(72) Borgström Leonard, Carlsson **Claes-Göran**, Franzen Peter, Inge **Claes**, Lagerstedt Torgny, Moberg Hans, Szepessy Stefan, Sundström Mikael
(73) ALFA LAVAL AB, Tumba (SE)
(54) Separator odśrodkowy
- B1 (11) 183782** (41)19980831 **7(51) B04B 5/08**
B04C 5/103
B01D 53/24
B01F 3/02
(21)323372 (22)1997 11 27
(72) Wernerowski Krzysztof, Waliszko Eugeniusz
(73) Wernerowski Krzysztof, Bydgoszcz (PL); Waliszko Eugeniusz, Bydgoszcz (PL)
(54) Urządzenie do wzbogacania udziału tlenu w powietrzu
- B1 (11)183824** (41) 1999 09 27 **7(51) B05C 3/10**
B65G 49/04
(21)332601 (22)1997 10 01
(30) 19641048.7 1996 10 04 DE
(86)1997 10 01 PCT/EP97/05394
(87) 1998 04 16 WO98/15359, PCT Gazette nr 15/98
(72) Kreuzer Bernd
(73) ABB FLÄKT AKTIEBOLAG, Sztokholm (SE)
(54) Sposób i urządzenie do doprowadzania i odprowadzania przedmiotów obrabianych, zwłaszcza nadwozi samochodowych
- B1 (11)183846** (41) 1997 08 18 **7(51) B05D 1/26**
B05D 5/06
(21)319634 (22)1995 10 16
(30)08/323990 1994 10 17 US
(86) 1995 10 16 PCT/US95/13082
(87) 1996 04 25 WO96/11750, PCT Gazette nr 18/96
(72) Flattery David K., Phillips Thomas R., Wu George Z.
(73) E.I.DU PONT DE NEMOURS AND COMPANY, Wilmington (US)
(54) Sposób wytwarzania folii kompozytowej, folia kompozytowa i laminowana struktura kompozytowa
- B1 (11)183741** (41) 1998 10 26 **7(51) B08B 3/04**
B08B 11/00
B44D 3/00
(21)319675 (22)1997 04 25
(72) Bujnowicz Michał
(73) Bujnowicz Michał, Pabianice (PL)
(54) Przyrząd do czyszczenia wałków malarskich
- B1 (11)183817** (41) 1997 11 10 **7(51) B09B 3/00**
(21)320175 (22) 1997 05 22
- (72) Trybuła Zbigniew, Trybuła Dariusz
(73) Trybuła Zbigniew, Pilchowo (PL); Trybuła Dariusz, Pilchowo (PL)
(54) Sposób utylizacji odpadów
- B1 (11)183850** (41)1998 1123 **7(51) B09C 1/10**
(21)320039 (22)1997 05 16
(72) Farbiszewska Teresa, Szpala Kazimierz
(73) Farbiszewska **Teresa**, Opole (PL); Szpala Kazimierz, Opole (PL)
(54) Sposób mikrobiologicznego usuwania metali ze złoza i innych materiałów **metalonośnych**
- B1 (11)183886** (41)1998 1123 **7(51) B09C 1/10**
(21) **320040** (22) 1997 05 16
(72) Farbiszewska Teresa, Szpala Kazimierz
(73) Farbiszewska **Teresa**, Opole (PL); Szpala Kazimierz, Opole (PL)
(54) Sposób **izolowania**, hodowli oraz adaptacji autochtonicznej mikroflory bakteryjnej zdolnej do ługowania metali ze złóż i odpadów
- B1 (11)183790** (41)1999 03 01 **7(51) B21D 13/04**
(21) **328954** (22)1997 03 20
(30) 9606289.8 1996 03 26 GB
(86) 1997 03 20 PCT/GB97/00790
(87)1997 10 02 WO97/35674, PCT Gazette nr 42/97
(72) Deeley Geoffrey T.
(73) HADLEY INDUSTRIES PLC, Warley (GB)
(54) Zestaw rolek do walcowania na zimno płaskich, cienkich arkuszy i sztywny arkusz materiału z garbami uformowanymi po obydwu jego stronach
- B1 (11)183731** (41)1998 11 23 **7(51) B21H 8/00**
(21)320032 (22)1997 05 15
(72) Szymkowiak Feliks
(73) Szymkowiak Feliks, Gostyń (PL)
(54) Urządzenie do profilowania prętów
- B1 (11)183716** (41)1999 04 12 **7(51) B22D 11/041**
B23K 9/23
B23P 15/26
(21)329805 (22)1997 05 07
(30) 19619073.8 1996 05 13 DE
19716450.1 1997 04 21 DE
(86) 1997 05 07 PCT/DE97/00961
(87)1997 11 20 WO97/43063, PCT Gazette nr 50/97
(72) Stagge Wolfgang, Hugenschutt Gerhard, Keiser Franz
(73) KM EUROPA METAL AG, Osnabrück (DE)
(54) Krystalizator chłodzony cieczą
- B1 (11)183816** (41)1999 04 12 **7(51) B23B 29/034**
B23B 43/00
(21)329693 (22)1997 04 25
(30)19617899.1 1996 05 03 DE
(86) 1997 04 25 PCT/EP97/02127
(87) 1997 11 13 WO97/41988, PCT Gazette nr 49/97
(72) Scheer Gerhard, Feil Erich, Hörll Roland
(73) KOMET PRAZISIONSWERKZEUGE ROBERT BREUNING GMBH, **Besigheim** (DE)
(54) Głowica narzędziowa do stosowania w obrabiarkach
- B1 (11)183750** (41)1999 06 21 **7(51) B23P 17/00**
C21D 8/12
C22C 38/02
(21)331166 (22)1997 07 03
(30) 19628136.9 1996 07 12 DE
(86)1997 07 03 PCT/EP97/03510

- (87) **199801 22** **WO98/02591**, PCT Gazette nr 03/98
 (72) Espenhahn Manfred, Böttcher Andreas, Günther Klaus
 (73) THYSSEN STAHL AG, Duisburg (DE)
 (54) Sposób wytwarzania teksturowanej blachy elektrotechnicznej
- B1 (11)183879** (41)1999 05 24 **7(51) B25H 7/04**
 (21)323221 (22)1997 **11 19**
 (72) Waszczuk Marek
 (73) Waszczuk Marek, **Konstancin-Jeziorna** (PL)
 (54) Cyrkiel do trasowania
- B1 (11)183818** (41)1998 05 25 **7(51) B26B 21/52**
 (21)324480 (22)1997 04 30
 (30) 08/648466 1996 05 **15** **US**
 (86)1997 04 30 **PCT/US97/07273**
 (87)1997 **11 20** **WO97/43096**, PCT Gazette nr 50/97
 (72) Shurtleff Jill M., Yen Tzu-Jun
 (73) THE GILLETTE COMPANY, Boston (US)
 (54) Uchwyt maszyny do golenia
- B1 (11)183807** (41)1999 08 02 **7(51) B29C 47/52**
 (21)331614 (22)1997 08 14
 (30) **EP96/03611** 1996 08 16 **WO**
 (86)1997 08 14 **PCT/EP97/04448**
 (87)1998 02 26 **WO98/07559**, PCT Gazette nr 08/98
 (72) Meeth Ernst-Josef
 (73) Meeth Ernst-Josef, Wallscheid (DE)
 (54) Wytłaczarka jednoślismakowa i element **spiętrzający** i mieszający wytłaczarki jednoślismakowej.
- B1 (11) 183828** (41) 1999 06 21 **7(51) B29C 63/46**
B29C 63/34
F16L 55/165
 (21)331095 (22)1997 07 10
 (30)9614622.0 1996 07 11 **GB**
 (86)1997 07 10 **PCT/GB97/01867**
 (87)1998 **01 22** **WO98/02293**, PCT Gazette nr 03/98
 (72) Muckle Derek, Shah Zahid
 (73) BG PLC, Reading (GB)
 (54) Sposób wykładania rury
- B1 (11)183857** (41)1998 12 07 **7(51) B30B 15/16**
B23B 45/04
 (21)320231 (22)1997 05 26
 (72) Skuła Józef
 (73) Wytwórnia Części Samochodowych „**KOMETAL**“ Sp. z o.o., Koszalin (PL)
 (54) Zasilacz hydrauliczny do zasilania odbiorników, szczególnie ręcznych narzędzi hydraulicznych
- B1 (11)183848** (41)19980525 **7(51) B31F 1/00**
E04D 12/00
 (21)323072 (22)1997 **11 10**
 (30)9613767 1996 **11 12** **FR**
 (72) Costi **Albert**, Buchy Michel
 (73) Onduline, Paryż (FR)
 (54) Urządzenie do formowania **fałdowań**
- B1 (11)183888** (41)1998 05 25 **7(51) B31F 1/00**
E04D 12/00
 (21)323071 (22)1997 11 10
 (30)9613763 1996 **11 12** **FR**
 (72) Buchy Michel
 (73) Onduline, Paryż (FR)
 (54) Urządzenie do reprofilowania materiałów pofałdowanych
- B1 (11)183890** (41)1996 11 12 **7(51) B32B 9/06**
C09K 5/02
E04B 1/94
E06B 5/16
 (21)314050 (22)1996 04 30
 (30)29507498.1 1995 05 05 **DE**
 (72) Kummermehr Hans, Bihy Lothar, Gilbert Alwin
 (73) Grünzweig + Hartmann AG, Ludwigshafen (DE)
 (54) Element przeciwpożarowy o strukturze warstwowej oraz sposób wytwarzania elementu przeciwpożarowego
- B1 (11)183780** (41)1998 10 26 **7(51) B60P 1/26**
B60P 1/16
B60P 1/44
F15B 15/00
 (21)319640 (22)1997 04 22
 (72) Sieluk Stanisław, Zając Jacek, Wojciechowski Adam
 (73) Instytut Logistyki i **Magazynowania**, Poznań (PL)
 (54) Układ sterowania dźwignikiem hydraulicznym dostosowujący położenie platformy burty przy załadunku i rozładunku środka transportu
- B1 (11)183784** (41)1998 03 30 **7(51) B61L 27/00**
E21F 13/02
 (21)322078 (22)1997 09 12
 (30)96/7895 1996 09 18 **ZA**
 (72) Guse Andreas, Schulze-Buxloh Henrich, Bellgardt Ulrich
 (73) DBT Maschinenfabrik Scharf GmbH, Hamm (DE)
 (54) Sposób eksploatacji pociągów transportowych w podziemnych pracach kopalnianych
- B1 (11)183798** (41)1997 **11 24** **7(51) B65D 3/22**
B65B 43/52
B31B 1/58
B31F 5/04
A47G 19/03
 (21)320074 (22)1997 05 20
 (30)19620396.1 1996 05 21 **DE**
 (72) Günter Walter, Heere Wolfgang, Altenburg Gerd
 (73) 4P **Rube** Göttingen GmbH, Göttingen (DE)
 (54) Sposób wytwarzania opakowań w kształcie kubka i urządzenie do wytwarzania opakowania w kształcie kubka
- B1 (11)183775** (41)1998 06 08 **7(51) B65D 8/06**
B21D 51/32
 (21)324659 (22)1996 07 22
 (30) 08/507045 1995 07 25 **US**
 (86) 1996 07 22 **PCT/US96/12059**
 (87) **1997 02 13** **WO97/05022**, PCT Gazette nr 08/97
 (72) Diamond George B., **Helmrich** Ralph, Hawkins Gerald P.
 (73) DISPENSING CONTAINERS CORPORATION, Glen Gardner (US)
 (54) Pokrywka pojemnika rozpyłowego i sposób wytwarzania pokrywki pojemnika rozpyłowego
- B1 (11)183799** (41)1998 06 08 **7(51) B65D 90/02**
 (21)323409 (22)1997 **11 28**
 (30)19649871.6 1996 12 02 **DE**
 (72) Kothe Horst, Graaff Wolfgang
 (73) Waggonbau Elze GmbH & Co. Besitz KG, Elze (DE)
 (54) Kontener chłodniczy wielkokomorowy
- B1 (11)183901** (41)1999 05 10 **7(51) B65F 1/06**
B29C 69/00
 (21)322838 (22)1997 10 27
 (72) Śreniawski Zbigniew

(73) Śreniawski Zbigniew, Kielce (PL)

(54) Opakowanie jednorazowe, zwłaszcza na odpady i sposób wykonania opakowania jednorazowego

B1 (11)183764 (41)1998 06 22 7(51) B65G 19/28
(21)324047 (22)1997 12 23

(72) Turczyk Adrian, Przybytniowski Wenancjusz, Andzel Janusz, Migacz Józef, Mazgaj Tadeusz

(73) ZDT-KOMAG Spółka z o.o., Mikołów (PL); Nowosądecka Fabryka Urządzeń Górniczych NOWOMAG S.A., Nowy Sącz (PL)

(54) Rynna rewizyjna górniczego przenośnika zgrzeblowego

B1 (11)183889 (41)1998 06 08 7(51) B66B 11/00
(21)323374 (22)1997 11 27
(30)96810843.1 1996 12 03 EP

(72) Richter Utz, Liebetrau Christoph

(73) Inventio AG, Hergiswil (CH)

(54) Dźwig o budowie modułowej

B1 (11)183754 (41)2000 01 03 7(51) B66D 1/00
(21)333657 (22)1997 11 18

(30)961065 1996 11 19 BY

(86) 1997 11 18 PCT/BY97/00008

(87) 1998 05 28 WO98/223 84, PCT Gazette nr 21/98

(72) Kamijuk Alexandr Konstantinovich

(73) Kamijuk Alexandr Konstantinovich, Mińsk (BY)

(54) Wciągarka z napędem ze skrzynki rozdzielczej pojazdu

B1 (11)183871 (41)19980427 7(51) C01B 3/16
(21)316553 (22)1996 10 15

(72) Basińska Anna, Domka Florian

(73) Uniwersytet im. Adama Mickiewicza, Poznań (PL)

(54) Sposób otrzymywania wodoru

B1 (11)183872 (41)1997 04 01 7(51) C01B 33/193
C09C 1/30
C08K 3/36

(21)317375 (22)1996 03 28

(30) 95/03675 1995 03 29 FR

(86) 1996 03 28 PCT/FR96/00463

(87) 1996 10 03 WO96/30303, PCT Gazette nr 44/96

(72) Bormai Yves, Chevallier Yvonick, Cochet Philippe

(73) RHONE-POULENC CHIMIE, Courbevoie Cédex (FR)

(54) Sposób wytwarzania strącanej krzemionki oraz strącana krzemionka

B1 (11)183880 (41) 1997 04 14 7(51) C01B 33/193
C09C 1/30
C08K 3/36

(21)317423 (22)1996 03 28

(30)95/03676 1995 03 29 FR

(86) 1996 03 28 PCT/FR96/00462

(87) 1996 10 03 WO96/30302, PCT Gazette nr 44/96

(72) Bormai Yves, Chevallier Yvonick, Prat Evelyne

(73) RHONE-POULENC CHIMIE, Courbevoie Cedex (FR)

(54) Sposób wytwarzania strącanej krzemionki oraz strącana krzemionka

B1 (11)183895 (41)1997 04 01 7(51) C01B 33/193
C09C 1/30
C08K 3/36

(21)317376 (22)1996 03 28

(30) 95/03674 1995 03 29 FR

(86)1996 03 28 PCT/FR96/00464

(87)1996 10 03 WO96/30304, PCT Gazette nr 44/96

(72) Bormai Yves, Chevallier Yvonick, Cochet Philippe

(73) RHONE-POULENC CHIMIE, Courbevoie Cedex (FR)

(54) Sposób wytwarzania strącanej krzemionki oraz strącana krzemionka

B1 (11)183820 (41)1998 08 17 7(51) C01G 45/00
C01G 1/12
B22F 9/16

(21)325869 (22)1996 09 20

(30) 9503322-1 1995 09 22 SE

(86) 1996 09 20 PCT/SE96/01165

(87) 1997 03 27 WO97/11032, PCT Gazette nr 14/97

(72) Engström Ulf, Arvidsson Johan

(73) HÖGANÄS AB, Höganäs (SE)

(54) Sposób wytwarzania siarczku manganu

B1 (11)183856 (41)1998 01 05 7(51) C01G 9/00
C23F 1/46
C23G 1/36
C25F 7/02
C25D 21/16

(21) 322042 (22)1996 03 01

(30) 9500775-3 1995 03 03 SE

(86)1996 03 01 PCT/SE96/00264

(87) 1996 09 12 W096/27556, PCT Gazette nr 41/96

(72) Jäfverström Stefan

(73) KEMIRA KEMI AKTIEBOLAG, Helsingborg (SE)

(54) Sposób oczyszczania kwaśnych roztworów zawierających metale

B1 (11) 183770 (41) 1998 05 25 7(51) C02F 1/20
F22D 1/50
B01D 19/00

(21)317142 (22)1996 1122

(72) Kowalewski Witold, Kaszycki Andrzej, Przykorski Lucjan

(73) Kowalewski Witold, Zielonka (PL); Kaszycki Andrzej,

Grodzisk Mazowiecki (PL); Przykorski Lucjan, Warszawa (PL)

(54) Układ termicznego odgazowywania wody

B1 (11)183806 (41) 1998 02 16 7(51) C02F 1/74
B01F 3/04

(21)315606 (22)1996 08 09

(72) Wowk Józef

(73) Wowk Józef, Leszno (PL)

(54) Aerator ciśnieniowy

B1 (11)183747 (41)1997 02 17 7(51) C03B 5/185
C03B 5/193
C03B 5/20

(21)315466 (22)1996 07 31

(30) 95/09484 1995 08 03 FR

(72) Moreau Raymond

(73) SAINT-GOBAIN VITRAGE, Courbevoie (FR)

(54) Piec do topienia materiałów ulegających zeszkleniu

B1 (11) 183887 (41) 1998 01 19 7(51) C03B 9/38
(21)321127 (22)1997 07 15

(30)08/679781 1996 07 15 US

(72) Hayes Dan M., Hauser Russell M., Olson Dudley T., Nuzum Robert E.

(73) Owens-Brockway Glass Container Inc., Toledo (US)

(54) Zespół formy do wytwarzania wyrobów szklanych

B1 (11)183841 (41)1997 03 17 7(51) C03C 4/02
C03C 3/083

(21)315934 (22) 1996 09 05

(30) 88653 1995 09 06 LU

(72) Dupont Camille, D'Hont Daniel
 (73) GLAVERBEL, Brussels (BE)
 (54) Ciemne zabarwione na szaro szkło sodowo-wapniowe

B1 (11)183870 (41)1998 03 30 7(51) C04B 24/08
 C04B 28/14

(21)323392 (22)1996 08 14
 (30) 19530819.0 1995 08 23 DE

(86) 1996 08 14 PCT/EP96/03587
 (87) 1997 03 06 WO97/08112, PCT Gazette nr 11/97

(72) Lepsius Tilwin, Klein Johann, Klauck Wolfgang
 (73) HENKEL KOMMANDITGESELLSCHAFT AUF AKTIEN,
 Düsseldorf (DE)

(54) Kompozycja gipsowa

B1 (11) 183777 (41)1998 08 31 7(51) C04B 35/101
 C04B 35/66
 C04B 35/80

(21)318663 (22)1997 02 24

(72) Wielanowski Krzysztof, Webb Maria, Kawecki Marian,
 Hamankiewicz Ryszard, Ryba Roman, Oficjalski Ryszard,
 Pietruszka Antoni

(73) Innowacyjne Przedsiębiorstwo Wielobranżowe POLIN
 Spółka z o.o., Katowice (PL)

(54) Sposób produkcji wylewów w otulinach stalowych

B1 (11) 183883 (41) 1998 10 12 7(51) C04B 35/52
 C25C 3/06
 C25C 3/34
 C25B 1/00

(21)319464 (22)1997 04 10

(72) Gębska Ewa, Kikowski Tadeusz, Jeremicz Teresa,
 Nowak Jerzy, Czerwicki Ginter, Bojczuk Kazimierz, Bojeś
 Adam, Ćwik Piotr, Fica Józef, Lukoszek Janina, Świerkot Dorota
 (73) Zakłady Elektrod Węglowych Spółka Akcyjna, Racibórz (PL)

(54) Sposób wytwarzania wyrobów węglowych

B1 (11)183814 (41)1999 02 15 7(51) C04B 7/43
 C04B 7/24

(21)328727 (22)1997 02 07
 (30) 260/96 1996 03 06 DK

(86)1997 02 07 PCT/DK97/00049
 (87)1997 09 12 W097/32824, PCT Gazette nr 39/97

(72) Jessen Ejnar

(73) F.L. SMIDTH & CO. A/S, Valby (DK)

(54) Urządzenie do wytwarzania klinkieru cementowego

B1 (11)183836 (41)1999 01 18 7(51) C04B 7/43
 B01D 53/56
 F27B 7/20

(21)328405 (22)1997 01 22
 (30)0150/96 1996 02 14 DK

(86)1997 01 22 PCT/DK97/00029
 (87)1997 08 21 WO97/30003, PCT Gazette nr 36/97

(72) Hundebolo Soren

(73) F.L. SMIDTH & CO. A/S, Valby (DK)

(54) Sposób zmniejszania emisji NOx z instalacji piecowej

B1 (11)183882 (41)1998 06 08 7(51) C05B 39/00
 (21)317311 (22)1996 12 02

(72) Włodarczyk Edward, Papliński Andrzej, Cudziło Stanisław

(73) Wojskowa Akademia Techniczna, Warszawa (PL)

(54) Mieszaniny aerozolutwórcze oparte na czerwonym fosforze,
 ich granulaty i sposób jego wytwarzania

B1 (11)183849 (41)1997 02 03 7(51) C07C 213/08
 C07C 215/28

(21)315723 (22)1996 08 13

(72) Bartoszko Krzysztof, Kwizdzińska Katarzyna, Urbańska
 Helena

(73) Przedsiębiorstwo Farmaceutyczne JELFA S.A., Jelenia Góra
 (PL)

(54) Sposób wytwarzania 3-hydroksy-3-fenylo-N-metylopropyloaminy

B1 (11)183805 (41)1998 06 22 7(51) C07C 219/10
 C07C 211/62
 C07D 295/037

(21)317586 (22)1996 12 17

(72) Oświęcimska Małgorzata, Witek Stanisław, Szumny Antoni

(73) Politechnika Wrocławska, Wrocław (PL)

(54) Nowe bromki alkiloamoniowe pochodne aminoestrów kwasu
 β -(3,5-di-t-butyl-4-hydroksy)fenylopropionowego

B1 (11)183812 (41)1998 06 22 7(51) C07C 219/10
 C07C 211/63
 C07D 295/037

(21)317585 (22)1996 12 17

(72) Oświęcimska Małgorzata, Witek Stanisław, Kwiatkowski
 Andrzej

(73) Politechnika Wrocławska, Wrocław (PL)

(54) Nowe chlorki alkoksymetyloamoniowe pochodne aminoc-
 strów kwasu β -(3,5-di-t-butyl-4-hydroksy)- fenylopropionowego

B1 (11)183793 (41)19950612 7(51) C07C 257/18
 C07C 259/18
 C07C 271/62
 C07D 211/36
 A01K 31/395
 A61P 7/02

(21)306085 (22)1994 12 02

(30)03609/93 1993 12 03 CH

(72) Alig Leo, Hadvary Paul, Hürzeler-Müller Marianne, Müller
 Marcel, Steiner Beat, Weller Thomas

(73) F.HOFFMANN-LAROCHE AG, Bazylea (CH)

(54) Pochodne kwasu octowego, oraz zawierające je preparaty far-
 maceutyczne

B1 (11) 183906 (41) 1997 01 20 7(51) C07C 317/44
 C07C 279/22
 A61K 31/155
 A61P 9/06

(21)314278 (22)1996 05 16

(30)19526381.2 1995 07 19 DE

(72) Weichert Andreas, Brendel Joachim, Kleemann
 Heinz-Werner, Lang Hans J., Schwark Jan-Robert, Scholz
 Wolfgang, Albus Udo

(73) Hoechst Aktiengesellschaft, Frankfurt nad Menem (DE)

(54) Nowe 4-fluoroalkilo-podstawione pochodne benzoiloguani-
 dyny, sposób ich wytwarzania, oraz środek farmaceutyczny

B1 (11)183739 (41)1997 06 23 7(51) C07C 53/16
 C07C 51/377

(21)317416 (22)1996 12 10

(30)19546080.4 1995 12 11 DE

(72) Ebmeyer Frank, Kampmann Detlef, Paulus-Von RuBdorf Ulf
 Otto, RoBmeiBl Rudolf

(73) Clariant GmbH, Frankfurt am Main (DE)

(54) Sposób wytwarzania czystego kwasu monochlorooc-
 towego

B1 (11) 183899 (41) 1996 10 28 7(51) C07C 57/03
 C07C 51/14

(21)313836 (22)1996 04 18

(30) 9504949 1995 04 20 FR

- (72) Patois Carl, Perron Robert
 (73) R.P.FIBER & RESIN INTERMEDIATES, Courbevoie (FR)
 (54) Sposób hydroksykarbonylowania butadienu
- B1 (11)183742 (41)1998 05 11 7(51) C07C 61/12
 (21)324217 (22)1996 06 25
 (30) 60/000642 1995 06 29 US
 (86)1996 06 25 PCT/US96/10847
 (87)1997 01 16 WO97/01526, PCT Gazette nr 04/97
 (72) Robey Roger L.
 (73) ELI LILLY AND COMPANY, Indianapolis (US)
 (54) Sposób wytwarzania kwasu (+)-2-aminobicyklo [3.1.0]-heksano-2,6-dikarboksylowego oraz nowe pochodne kwasu heksanokarboksylowego
- B1 (11)183753 (41)1998 03 30 7(51) C07D 213/79
 C07D 213/81
 (21)323388 (22)1996 05 07
 (30) 19518474.2 1995 05 19 DE
 (86) 1996 05 07 PCT/EP96/01890
 (87)1996 11 21 W096/36592, PCT Gazette nr 51/96
 (72) Fuchs Eberhard
 (73) BASF AKTIENGESELLSCHAFT, Ludwigshafen (DE)
 (54) Sposób wytwarzania pochodnych kwasu nikotynowego
- B1 (11)183813 (41) 1998 01 05 7(51) C07D 231/12
 (21)322114 (22) 1996 02 27
 (30)19507600.1 1995 03 04 DE
 (86)1996 02 27 PCT/EP96/00790
 (87)1996 09 12 W096/27589, PCT Gazette nr 41/96
 (72) Merkle Hans R., Fretschner Erich, Schröder Jürgen
 (73) BASF AKTIENGESELLSCHAFT, Ludwigshafen (DE)
 (54) Sposób wytwarzania N-podstawionych pirazoli
- B1 (11)183786 (41)1997 03 17 7(51) C07D 239/42
 C07D 239/46
 A01N 47/36
 (21)317128 (22)1995 04 12
 (30)P4415049.0 1994 04 29 DE
 (86)1995 04 12 PCT/EP95/01344
 (87)1995 11 09 W095/29899, PCT Gazette nr 48/95
 (72) Schnabel Gerhard, Willms Lothar, Bauer Klaus, Bieringer Hermann
 (73) HOECHST SCHERING AGREVO GMBH, Berlin (DE)
 (54) Acylowane aminofenylosulfonylomoczniki, sposób ich wytwarzania oraz środek chwastobójczy i regulujący wzrost roślin
- B1 (11)183885 (41) 1996 11 25 7(51) C07D 239/48
 C07D 239/50
 C07D 473/00
 A61P 31/12
 A61P31/18
 (21)315713 (22) 1995 02 03
 (30)9402161.5 1994 02 04 GB
 (86)1995 02 03 PCT/GB95/00225
 (87)1995 08 10 WO95/21161, PCT Gazette nr 34/95
 (72) Daluge Susan M., Martin Michael T., Fugett Michelle J. F.
 (73) THE WELLCOME FOUNDATION LIMITED, Greenford (GB)
 (54) Nowy związek, pochodna chloropirymidyny, sposób wytwarzania pochodnej chloropirymidyny, sposób wytwarzania pochodnej chloropirymidyny, sposób wytwarzania N-(2-amino-4,6-dichloro-5-pirymidynylo)formamidu, sposób wytwarzania 2,5-diamino-4,6-dichloropirymidyny, sposób wytwarzania 2,6-diaminopuryn i sposób wytwarzania (1S,4R)-4-[2-amino-6-(cyklopropyloamino)-9H-puryn-9-ylo]-2-cyklopenteno-1-metanolu
- B1 (11) 183773 (41) 1997 12 08 7(51) C07D 305/14
 A61K 31/337
 A61P 35/00
 A61P 35/02
 (21)321493 (22)1996 01 23
 (30)95/00816 1995 01 25 FR
 (86) 1996 01 23 PCT/FR96/00104
 (87) 1996 08 01 W096/22984, PCT Gazette nr 35/96
 (72) Authelin Jean-René, Didier Eric, Leveiller Franck, Taillepied Isabelle
 (73) RHONE-POULENC RORER S.A., Antony (FR)
 (54) Sposób wytwarzania triwodzianu (2R,3S)-3-benzoilamino-2-hydroksy-3-fenylopropionianu 4,10-diacetoksy-2-benzoiloksy-5β, 20-epoksy 1,7β -dihydroksy-9-okсотaks-11-en-13α -ylu oraz triwodzian (2R,3S)-3-benzoilamino-2-hydroksy-3-fenylopropionianu 4,10-diacetoksy-2-benzoiloksy-5β,20-epoksy-1,7-β dihydroksy-9-okсотaks-11-en-13α-ylu
- B1 (11)183826 (41)19980105 7(51) C07D 401/04
 (21)315008 (22)1996 06 28
 (72) Poślińska-Bucewka Halina, Łypacewicz Maria K., Uszycka-Horawa Teresa, Beczkowicz Hanna, Modzelewski Ryszard, Obukowicz Janusz
 (73) Instytut Farmaceutyczny, Warszawa (PL)
 (54) Sposób wytwarzania 5-amino-[3,4'-bipirydyn]-6(1H)-onu
- B1 (11) 183766 (41) 1996 07 22 7(51) C07D 401/06
 A61K 31/445
 (21)313716 (22)1995 07 26
 (30) 94/09443 1994 07 29 FR
 (86) 1995 07 26 PCT/EP95/02978
 (87) 1996 02 15 WO96/04287, PCT Gazette nr 08/96
 (72) Merce-Vidal Ramon, Frigola-Constansa Jordi
 (73) LABORATORIOS DEL DR.ESTEVE,S.A., Barcelona (ES)
 (54) Nowe związki, tetrahydropirydyno-(lub 4-hydroksypiperidyno) alkilozole, wykazujące aktywność wobec receptorów sigma i/lub 5HT1A i sposób wytwarzania tetrahydropirydyno-(lub 4-hydroksy-piperidyno) alkilozoli i środek farmaceutyczny
- B1 (11)183837 (41) 1998 05 25 7(51) C07D 401/06
 A61K 31/445
 (21)324451 (22) 1996 07 09
 (30)95201910.7 1995 07 12 EP
 (86)1996 07 09 PCT/EP96/03099
 (87)1997 01 30 WO97/03065, PCT Gazette nr 06/97
 (72) Rae Duncan R., Jaap David R.
 (73) AKZO NOBEL N.V., Arnhem (NL)
 (54) Pochodna difenylometylenopiperidyny, sposób wytwarzania pochodnej difenylometylenopiperidyny, kompozycja farmaceutyczna i zastosowanie pochodnej difenylometylenopiperidyny
- B1 (11)183815 (41)1997 12 22 7(51) C07D 401/12
 (21)314741 (22)1996 06 12
 (72) Piechaczek Janina, Rytelewska Jolanta, Glice Magdalena, Serafin Jadwiga, Chilmonczyk Zdzisław
 (73) Instytut Farmaceutyczny, Warszawa (PL)
 (54) Sposób otrzymywania 2-{[3-metylo-4-(2,2,2-trifluoroetoksy)-2-pirydynylo]metylo}sulfinylo-1H-benzimidazolu
- B1 (11)183865 (41) 1997 01 20 7(51) C07D 401/12
 C07D 401/14
 A61K 31/496
 A61P 35/00

- (73) SANOFI-SYNTHELABO, Paryż (FR)
 (54) Związki 2H-[1]benzopirano[4,3,2-cd]indazoli oraz przeciwnowotworowe środki farmaceutyczne je zawierające
- B1 (11)183752 (41)1997 01 20 7(51) C07F 7/22
 C03C 17/28
 (21)315320 (22)1996 07 17
 (30) 19526100.3 1995 07 18 DE
 (72) Eisen Heinz-Günther, Mecking Maria, Vallerien Sven-Uwe
 (73) Elf Atochem Vlissingen B.V., Vlissingen (NL)
 (54) Stabilizowany trichlorek monobutylocynowy
- B1 (11)183761 (41) 1996 10 14 7(51) C07K 14/47
 A61K 38/04
 G01N 33/68
 (21)315198 (22)1995 10 25
 (30) 94203128.7 1994 10 27 EP
 95200886.0 1995 04 07 EP
 04201 1995 10 25 EP
 (86) 1995 10 25 PCT/EP95/04201
 (87) 1996 05 09 WO96/13517, PCT Gazette nr 21/96
 (72) Boots Anna M.H., Verheijden Gijbertus F.M.
 (73) AKZO NOBEL N.V., Arnhem (NL)
 (54) Nowe peptydy, kompozycja farmaceutyczna, kompozycja diagnostyczna i metoda diagnostyczna do wykrywania aktywnych autoagresywnych limfocytów T
- B1 (11)183892 (41)1997 09 15 7(51) C08G 18/10
 (21)313124 (22)1996 03 05
 (72) Kulawski Jerzy, Machnicka-Hławiczka Marta, Kulawik Arkadiusz, Bisek Adam, Bisek Michał
 (73) Główny Instytut Górnictwa, Katowice (PL); Bisek Adam, Wrocław (PL)
 (54) Sposób wytwarzania elastomeru o regulowanej gęstości sieciowania
- B1 (11) 183854 (41) 1997 11 24 7(51) C08G 63/682
 (21)314219 (22)1996 05 14
 (72) Brzozowski Zbigniew, Zadrozna Irmina, Dyrda Mariusz, Noniewicz Konrad
 (73) Politechnika Warszawska, Warszawa (PL)
 (54) Poliarylany z aktywnymi grupami światłoczułymi
- B1 (11)183858 (41)1997 10 27 7(51) C08G 65/08
 (21)313991 (22)1996 04 24
 (72) Piasecki Andrzej, Burczyk Bogdan, Pyżalski Kazimierz, Bekierz Gerard
 (73) Politechnika Wrocławska, Wrocław (PL); Instytut Ciężkiej Syntezy Organicznej BLACHOWNIA, Kędzierzyn-Koźle (PL)
 (54) Nowe kopolimery blokowe oksiranu metylooksiranu i pochodnych 1,3-dioksanu i sposób wytwarzania nowych kopolimerów oksiranu, metylooksiranu i pochodnych 1,3-dioksanu
- B1 (11)183838 (41)1998 02 02 7(51) C08G 69/16
 (21)315370 (22)1996 07 22
 (72) Dutkiewicz Sławomir, Michalski Andrzej, Urbanowski Alojzy, Płonka Zbigniew, Kirkor Stefan, Erdmann Andrzej
 (73) Instytut Włókien Chemicznych, Łódź (PL)
 (54) Sposób wytwarzania kopoliamidu o podwyższonej sorpcji wilgoci
- B1 (11) 183904 (41) 1997 11 24 7(51) C08G 77/08
 (21)314246 (22)1996 05 13
 (72) Marciniec Bogdan, Lewandowski Mariusz
 (73) Uniwersytet im. Adama Mickiewicza, Poznań (PL)
 (54) Sposób otrzymywania polimerów silileno-winylenowych
- B1 (11) 183905 (41) 1997 11 24 7(51) C08G 77/08
 (21)314247 (22)1996 05 13
 (72) Marciniec Bogdan, Lewandowski Mariusz
 (73) Uniwersytet im. Adama Mickiewicza, Poznań (PL)
 (54) Polimery siloksyleno-winylenowe oraz sposób otrzymywania polimerów siloksyleno-winylenowych
- B1 (11)183869 (41)19980414 7(51) C08J 11/02
 (21)316475 (22)1996 10 05
 (72) Brzezicki Andrzej, Ciosek Stanisław, Dula Janusz, Grochmalicka Lucyna, Iwański Lech, Jakubas Tadeusz, Kłoczko Jan, Marchut Kazimierz, Pokorska Zofia, Rajska Stefan, Ryzner Adam, Spadło Marian, Szczepański Antoni, Wolski Roman, Kozyra Czesław, Pisarczyk Czesława
 (73) Instytut Ciężkiej Syntezy Organicznej BLACHOWNIA, Kędzierzyn-Koźle (PL); Zakłady Chemiczne ORGANIKA-SARZYNA, Nowa Sarzyna (PL)
 (54) Sposób regeneracji izopropanolu i metyloetyloketonu
- B1 (11) 183808 (41) 1998 06 22 7(51) C08L 33/26
 B32B 27/30
 C08K 3/34
 (21)317663 (22)1996 12 18
 (72) Słonka Tadeusz, Seweryniak Mieczysław, Głowiński Józef
 (73) Politechnika Wrocławska, Wrocław (PL)
 (54) Nanokompozyt organiczno-mineralny
- B1 (11)183896 (41) 1997 07 21 7(51) C08L 53/02
 C08J 3/22
 C08K 9/08
 (21)318932 (22) 1995 08 24
 (30) 08/297,674 1994 08 29 US
 (86)1995 08 24 PCT/US95/10756
 (87)1996 03 07 WO96/06882, PCT Gazette nr 11/96
 (72) Petinoit Nicole, Rasquin Philippe
 (73) CABOT CORPORATION, Boston (US)
 (54) Kompozycja przedmieszki i kompozycja tworzywa sztucznego
- B1 (11)183832 (41)1998 06 22 7(51) C09B 45/00
 C09B 29/00
 (21)317593 (22)1996 12 18
 (72) Czajkowski Wojciech, Stolarski Roland, Sokołowska-Gajda Jolanta, Blus Kazimierz, Szymczyk Małgorzata
 (73) Politechnika Łódzka, Łódź (PL)
 (54) Nowe monoazowe związki żelazowokompleksowe typu 1 : 2
- B1 (11) 183791 (41) 1997 05 26 7(51) C09D 9/00
 (21)317290 (22)1996 11 29
 (72) Czechowski Jerzy, Gendek Zdzisław
 (73) Centrum Naukowo-Produkcyjne Elektroniki Profesjonalnej RADWAR S.A. Warszawskie Zakłady Radiowe RAWAR, Warszawa (PL)
 (54) Rozpuszczalnik do wyrobów krzemoorganicznych, zwłaszcza powłokotwórczych
- B1 (11)183707 (41)1998 07 06 7(51) C09G 1/02
 C09G 1/08
 C11D 7/00
 (21)317739 (22)1996 12 24
 (72) Gunia Katarzyna
 (73) Gunia Katarzyna, Sosnowiec (PL)
 (54) Pasta polerska
- B1 (11)183708 (41)1998 07 06 7(51) C09G 1/02
 C09G 1/08
 C11D 7/00
 (21)317740 (22) 1996 12 24

- (72) Gunia Katarzyna
 (73) Gunia Katarzyna, Sosnowiec (PL)
 (54) Pasta polska
- B1 (11)183847** (41)1998 06 22 7(51) C10C 3/02
 (21)317542 (22)1996 12 16
 (72) Szczepaniak Zenon, Misiurny Wojciech, Majewski Jarosław, Hariasz Janusz, Niedzielski Zbigniew, Niezborala Janusz, Zawadzki Mieczysław, Marciński Marek
 (73) ICSO Chemical Production Sp. z o.o., Kędzierzyn-Koźle (PL); Instytut Badawczy Dróg i Mostów, Warszawa (PL)
 (54) Środek modyfikujący do asfaltu upłynnionego
- B1 (11)183878** (41)1998 06 08 7(51) C10M 129/58
 (21)317239 (22)1996 11 26
 (72) Stańkowski Leszek, Mucha Józef, Balcer Andrzej, Macikowski Tadeusz
 (73) Rafineria CZECHOWICE Spółka Akcyjna, Czechowice-Dziedzice (PL)
 (54) Smar łożyskowy
- B1 (11)183855** (41) 1997 08 18 7(51) C12N 15/19
 C12N 15/63
 C07K 14/52
 A61K 38/19
 A61P 7/02
 (21)319782 (22) 1995 10 17
 (30) 08/326110 1994 10 18 US
 08/486397 1995 06 05 US
 08/461965 1995 06 05 US
 08/465380 1995 06 05 US
 08/486399 1995 06 05 US
 (86) 1995 10 17 PCT/US95/13231
 (87) 1996 04 25 WO96/12021, PCT Gazette nr 18/96
 (72) Vlasuk George P., Stanssens Patrick E.H., Messens Joris H.L., Lauwereys Marc J., Laroche Yves R., Jaspers Laurent S., Gansemans Yannick G.J., Moyle Matthew, Bergum Peter W.
 (73) CORVAS INTERNATIONAL, INC., San Diego (US)
 (54) Białko, cząsteczka cDNA, oligonukleotyd, kompozycja farmaceutyczna i środek farmaceutyczny do hamowania krzepnięcia krwi
- B1 (11)183781** (41) 1997 03 17 7(51) C12N 7/04
 C12N 15/37
 A61K 39/12
 C12R 1:865
 (21)317234 (22)1995 05 15
 (30) 08/242794 1994 05 16 US
 (86) 1995 05 15 PCT/US95/06006
 (87) 1995 11 23 WO95/31532, PCT Gazette nr 50/95
 (72) Jansen Kathrin U., Cook III James C, George Hugh A., Hofmann Kathryn J., Joyce Joseph G., Lehman Ernest D., Markus Henry Z., Rosolowsky Mark, Schultz Loren D.
 (73) MERCK & CO. INC., Rahway (US)
 (54) Sposób wytwarzania szczepionki przeciwko ludzkiemu wirusowi brodawczaków
- B1 (11)183827** (41)1998 03 16 7(51) C12P 19/40
 C07P 13/00
 C12R 1/64
 C07H 21/04
 (21)315995 (22)1996 09 09
 (72) Chmielowiec Urszula Cybulski Jacek, Głowacka Anna Kruszewska Hanna
 (73) Instytut Farmaceutyczny, Warszawa (PL)
 (54) Sposób wytwarzania nukleozydów i/lub wolnych amin pochodzących z DNA
- B1 (11)183819** (41)1998 03 16 7(51) C12Q 1/68
 C07H 21/04
 (21)323178 (22)1996 04 29
 (30) 95/05264 1995 05 03 FR
 (86) 1996 04 29 PCT/FR96/00650
 (87) 1996 11 07 WO96/34980, PCT Gazette nr 49/96
 (72) Laurent Claudine, Mallet Jacques, Meloni Rolando
 (73) RHONE-POULENC RORER S.A., Antony (FR)
 (54) Sposób analizy DNA, para primerów i zestaw do wykrywania allelu Ep
- B1 (11)183768** (41)1999 03 15 7(51) C21C 1/02
 (21) 329220 (22) 1997 04 02
 (30) 96/04493 1996 04 04 FR
 (86) 1997 04 02 PCT/FR97/00592
 (87) 1997 10 16 WO97/38142, PCT Gazette nr 44/97
 (72) Nussbaum Gilles
 (73) PECHINEY ELECTROMETALLURGIE. Coubervois (FR)
 (54) Mieszkanka odsiarczająca na bazie karbidu
- B1 (11)183746** (41)19990816 7(51) C21C 1/10
 (21)324667 (22)1998 02 03
 (72) Rączka Jan S., Jurdeń Krzysztof, Kowalówka Stefan, Kmiecik Adam, Magiera Kazimierz, Tabor Adam, Hejnar Tadeusz, Nakoneczny Zenon, Wieroński Piotr
 (73) Biuro Projektów i Dostaw Urządzeń Hutniczych HpH S.A., Katowice (PL)
 (54) Urządzenie do sferoidyzacji żeliwa
- B1 (11)183709** (41)1997 10 13 7(51) C22C 21/08
 (21)319365 (22)1997 04 08
 (30)96810223.6 1996 04 10 EP
 (72) Schweningen Pius
 (73) Alcan Technology & Management AG, Neuhausen am Rheinfall (CH)
 (54) Stop aluminium, zwłaszcza do wytwarzania części pojazdu kształtowanych przez tłoczenie wydrążonego półfabrykatu przy użyciu wysokiego ciśnienia od strony wnętrza formy
- B1 (11)183835** (41)19980316 7(51) C22C 21/12
 C22C 21/16
 C22F 1/05
 C22F 1/057
 (21)321947 (22)1997 09 05
 (30) PV2628-96 1996 09 09 CZ
 (72) Faltus Jire, Pláček Karel
 (73) Alcan Technology & Management AG, Neuhausen am Rheinfall (CH)
 (54) Stop aluminium o dobrej skrawalności oraz sposób obróbki cieplnej stopu aluminium o dobrej skrawalności
- B1 (11)183759** (41) 1999 06 07 7(51) C23C 14/48
 A61K 6/06
 A61C 13/00
 (21)330829 (22)1997 06 19
 (30) 19626440.5 1996 06 20 DE
 (86) 1997 06 19 PCT/DE97/01343
 (87)1997 12 24 WO97/48835, PCT Gazette nr 55/97
 (72) Moormann Andreas, Wehnert Lothar
 (73) BCB Gesellschaft für Biocompatible Beschichtung mbH, Neubrandenburg (DE)
 (54) Sposób wytwarzania tytanowo-ceramicznego kompozytu adhezyjnego i tytanowo-ceramiczny kompozyt adhezyjny

- B1 (11)183785 (41) 1997 10 13 **7(51) C23C 22/06**
C23F 11/18
C23G 1/08
(21)319521 (22)1997 04 15
(72) Birn Jerzy
(73) Centrum Techniki Okrętowej, Gdańsk (PL)
(54) Pasta pasywująca
- B1 (11)183877 (41)1998 03 02 7(51) C23C 4/12
(21)321654 (22)1997 08 18
(30) **9617441.2** 1996 08 20 **GB**
(72) Creffield Geoffrey K., Cole Mark Andrew
(73) The BOC Group plc, Windlesham (GB)
(54) Sposób pokrywania podłoża powłoką ceramiczną odporną na wysoką temperaturę
- B1 (11)**183783** (41)19980803 7(51) D03D9/00
(21)318180 (22)1997 01 27
(72) Koźmińska Romualda, Majewska Mirosława, Janicka Jolanta, Wiktorowski Zbigniew, Pustelnik **Stefania**, Kaczmarska Halina, Nawrocki Andrzej, **Łaszkiewicz Bogumił**
(73) Instytut Techniki i Technologii Dziewiarskich TRICOTEXTIL, Łódź (PL)
(54) Sposób wytwarzania sieci bezwęzłowych
- B1 (11)183795 (41) 1999 02 15 7(51) D04B 1/00
D04B 9/22
(21)321480 (22)1997 08 04
(72) Kopias Kazimierz, Sokołowski Jerzy, Kowalski Krzysztof, Mikołajczyk Zbigniew, Taubwurcel Tadeusz, Durka Wojciech, Wiater Zbigniew
(73) Politechnika Łódzka, Łódź (PL)
(54) Sposób i maszyna dziewiarska do wytwarzania dziewiarskich wyrobów pasmanteryjnych
- B1 (11)**183831** (41)19980622 **7(51) D06F 39/08**
D06F 33/02
D06F 21/08
(21)323656 (22)1997 12 11
(30) **19652830.5** 1996 12 18 **DE**
(72) Proppe Wolfgang, Engel Christian, Stolze Andreas, Stelzer Carsten, Czyzewski Gundula
(73) BOSCH-SIEMENS HAUSGERÄTE GMBH, Monachium (DE)
(54) Pralka bębnowa z wieloczęściowym przewodem cieczowym
- B1 (11)183740 (41) 1998 12 21 **7(51) D06N 7/00**
(21)327631 (22) 1997 10 23
(30)29618481.0 1996 10 23 **DE**
29705272.1 1997 03 25 **DE**
(86)1997 10 23 **PCT/EP97/05864**
(87)1998 04 30 **WO98/17855**, PCT Gazette nr 17/98
(72) Wedi Helmut
(73) Wedi Helmut, Emsdetten (DE)
(54) Półwyrob taśmowy, zwłaszcza tapeta zmywalna i sposób jej wytwarzania
- B1 (11)183779 (41) 1999 01 18 **7(51) E01B 9/30**
(21)328327 (22)1997 02 11
(30) **GB96/00319** 1996 02 13 **WO**
9620203.1 1996 09 27 **GB**
(86)1997 02 11 **PCT/GB97/00381**
(87)1997 08 21 **WO97/30225**, PCT Gazette nr 36/97
(72) Young Hartley F., Marshall Barry, Conroy Brian G.
(73) PANDROL LIMITED, Addlestone (GB)
(54) Sposób wytwarzania docisku szynowego
- B1 (11) 183744** (41) 1999 05 24 7(51) E02D 29/12
(21)330600 (22)1997 06 17
(30)1003376 1996 06 19 **NL**
(86) **1997 06 17** **PCT/NL97/00338**
(87) **1997 12 24** **W097/48859**, PCT Gazette nr 55/97
(72) Van Dongeren Jan P., Van Dijk Berend J., Naaktgeboren Aart J., Van Der Veen Onno G. P.
(73) **WAVIN B.V.**, Zwolle (NL)
(54) Część górna konstrukcji włazu
- B1 (11)**183874** (41) 1997 12 22 **7(51) E04D 3/08**
F16S 3/06
F16B 7/18
E04B 1/38
(21)321736 (22) **1996 02 13**
(30) 29502486.0 1995 02 15 **DE**
(86)1996 02 13 **PCT/DE96/00225**
(87) 1996 08 22 **W096/25568**, PCT Gazette nr 38/96
(72) Fischer Klaus
(73) **HELMUT FISCHER GMBH**, Talheim (DE)
(54) Węzeł prętowy
- B1 (11)**183719** (41)1998 03 30 **7(51) E05C 3/00**
E04H 12/12
H02B 1/38
(21)320804 (22)1997 06 25
(72) Wilk Tadeusz
(73) Wilk Tadeusz, Krzyż (PL)
(54) Sposób zamykania wnęk słupów, zwłaszcza oświetleniowych i konstrukcja zamknięcia
- B1 (11) **183884** (41) 1997 10 27 7(51) E05C 9/00
(21)319529 (22)1997 04 17
(30)9605103 1996 04 23 **FR**
(72) Prevot **Gérard**, Legrand Jean-Claude
(73) FERCO INTERNATIONAL FERRURES ET SERRURES DE BATIMENT, Reding (FR)
(54) Zasuwica
- B1 (11)183866 (41)1998 02 16 7(51) E05D 7/04
(21)321475 (22)1997 08 05
(30)29613665.4 1996 08 07 **DE**
(72) Niemann Hans D., **Krämer** Stephan, Budich Andreas
(73) Niemann Hans Dieter, Kerpen-Horrem (DE)
(54) Zawias drzewiowy lub okienny
- B1 (11)183743 (41)199802 16 **7(51) E05D 7/04**
E05D 11/00
(21)321533 (22)1997 08 08
(30)29614104.6 1996 08 14 **DE**
(72) Sinsteden Claudia
(73) Dr. **Hahn** GmbH & Co. KG, Mönchengladbach (DE)
(54) Zawias do drzwi, okien i temu podobnych oraz przyporządkowana mu osłona
- B1 (11) **183852** (41) 1999 02 15 7(51) E05G 1/02
(21)321521 (22)1997 08 06
(72) Siwiak Andrzej, Pytel Stefan
(73) Siwiak Andrzej, Wysowa (PL); Pytel Stefan, Wysowa (PL)
(54) Urządzenie do przechowywania i zabezpieczania przed kradzieżą, zwłaszcza pieniędzy
- B1 (11)**183748** (41) 1998 01 05 **7(51) E06B 3/96**
(21)320720 (22)1997 06 23
(30) 19625708.5 1996 06 27 **DE**

- (72) Schulz Harald
 (73) Norsk Hydro ASA, Oslo (NO)
 (54) Element kształtowy do montażu ram i konstrukcji elewacyjnych
- B1 (11)183788 (41)19971208 7(51) E21B 36/00
 (21)314573 (22)1996 05 31
- (72) Lubaś Jan
 (73) Instytut Górnictwa Naftowego i Gazownictwa, Kraków (PL)
 (54) Sposób eksploatacji odwiertu
- B1 (11)183735 (41)19971110 7(51) E21B 7/26
 (21)319720 (22)1997 04 28
 (30)19617603.4 1996 05 02 DE
- (72) Hesse Alfons, Balve Gerhard, Püttmann Franz-Josef
 (73) Tracto-Technik Paul Schmidt Spezialmaschinen, Lennestadt (DE)
 (54) Wiertarka udarowa nawrotna
- B1 (11)183840 (41)1998 05 25 7(51) E21C 31/12
 (21)317113 (22)1996 11 19
- (72) Płonka Rudolf, Knyć Józef, Błażewicz Andrzej, Styrski Bogusław, Pawlus Andrzej, Wowro Konrad
 (73) Fabryka Maszyn FAMUR Spółka Akcyjna, Katowice (PL)
 (54) Chłodnica przekładni zębatej, zwłaszcza ramienia kombajnu górniczego
- B1 (11)183724 (41)1998 10 26 7(51) E21D 15/28
 (21)319517 (22)1997 04 15
- (72) Barecki Zbigniew
 (73) Barecki Zbigniew, Zabrze (PL)
 (54) Górniczy stojak czarny
- B1 (11)183844 (41)1998 10 26 7(51) E21D 21/02
 (21)319518 (22)1997 04 15
- (72) Barecki Zbigniew
 (73) Barecki Zbigniew, Zabrze (PL)
 (54) Sposób i przyrząd do badania kotew stosowanych do kotwienia wyrobisk górniczych
- B1 (11)183822 (41)1998 1109 7(51) E21D 23/16
 (21)319930 (22)1997 05 08
- (72) Diederichs Ryszard, Sznapka Helmut
 (73) Centrum Mechanizacji Górnictwa KOMAG, Gliwice (PL)
 (54) Układ hydrauliczny automatycznego sterowania do założonej podpomości wstępnej stojaka hydraulicznego zmechanizowanej obudowy górniczej
- B1 (11)183821 (41) 1998 10 12 7(51) F02N 17/08
 (21)319312 (22) 1997 04 03
- (72) Golec Kazimierz, Veinovič Stevan Kragujevač, Pešič Radivoje Kragujevač
 (73) Politechnika Krakowska im. T. Kościuszki, Kraków (PL)
 (54) Zespół uruchamiania zimnego silnika spalinowego z zapłonem iskrowym
- B1 (11)183834 (41)1998 10 12 7(51) F02N 17/08
 (21)319311 (22)1997 04 03
- (72) Golec Kazimierz, Veinovič Stevan Kragujevač, Pešič Radivoje - Kragujevač
 (73) Politechnika Krakowska im. T. Kościuszki, Kraków (PL)
 (54) Zespół uruchamiania zimnego silnika spalinowego z zapłonem samoczynnym
- B1 (11)183769 (41)1998 01 05 7(51) F04B 33/00
 (21)346851 (22)1996 02 02
 (30)A095-125 1995 02 03 DK
 (86) 1996 02 02 PCT/DK96/00055
 (87) 1996 04 18 WO96/10903, PCT Gazette nr 17/96
- (72) van der Blom Nicolas
 (73) NVB International, Birkerød (DK)
 (54) Końcówka do nadmuchiwania opon pojazdów
- B1 (11)183749 (41)1998 01 05 7(51) F04B 33/00
 (21)346850 (22)1996 02 02
 (30) A-95-125 1995 02 03 DK
 (86) 1996 02 02 PCT/DK96/00055
 (87) 1996 04 18 WO96/10903, PCT Gazette nr 17/96
- (72) van der Blom Nicolas
 (73) NVB International, Birkerød (DK)
 (54) Końcówka do nadmuchiwania opon pojazdów
- B1 (11)183863 (41)19990201 7(51) F16J 15/34
 (21)321334 (22)1997 07 23
- (72) Wawak Jan, Szulkowski Andrzej, Foryś Krzysztof
 (73) ANGA Uszczelnienia Mechaniczne Sp.z o.o., Kozy (PL)
 (54) Uszczelnienie mechaniczne czołowe, zwłaszcza do cieczy zanieczyszczonych
- B1 (11)183765 (41)1997 09 15 7(51) F16L 21/08
 F16L 17/10
- (21)318779 (22)1997 03 04
 (30)1002514 1996 03 04 NL
- (72) Nijsen Dries
 (73) Georg Fischer WAGA N.V., Pa Epe (NL)
 (54) Urządzenie łączące
- B1 (11)183891 (41)1997 10 27 7(51) F16L 33/08
 (21)319913 (22)1997 05 08
- (72) Gabarski Dariusz
 (73) DAGA Spółka z o.o., Wrocław (PL)
 (54) Opaska zaciskowa
- B1 (11)183823 (41)1998 05 11 7(51) F23J 1/02
 (21)324112 (22)1996 06 15
- (30) MI95A001310 1995 06 19 IT
 (86) 1996 06 15 PCT/EP96/02625
 (87)1997 01 03 WO97/00406, PCT Gazette nr 02/97
- (72) Carrea Alberto, Magaldi Mario
 (73) MAGALDI RICERCHE E BREVETTI S.R.L., Salerno (IT)
 (54) Układ przenosząco-chłodzący pieca fluidyzacyjnego do transportowania gorących luźnych materiałów stałych
- B1 (11)183860 (41)1999 02 01 7(51) F24B 9/04
 (21)321335 (22) 1997 07 25
- (72) Stupak Tadeusz
 (73) Stupak Tadeusz, Łęczycza (PL)
 (54) Piec wielofunkcyjny, zwłaszcza dla centralnego ogrzewania
- B1 (11)183727 (41)1998 02 02 7(51) F24C 3/12
 H05B 1/02
- (21)321387 (22)1997 07 29
 (30)A1361/96 1996 07 30 AT
- (72) Morbitzer Hans-Peter
 (73) Electrovac, Fabrikation elektrotechnischer Spezialartikel Gesellschaft m.b.H., Klosterneuburg (AT)
 (54) Urządzenie do regulacji względnie ograniczania temperatury palników kuchennych
- B1 (11) 183803 (41) 1998 10 26 7(51) F24D 19/08
 (21)319667 (22)1997 04 23
- (72) Wowk Józef
 (73) Wowk Józef, Leszno (PL)
 (54) Układ odpowietrzania w instalacjach ciepłej wody użytkowej

- B1 (11) 183862 (41) 1998 03 02 7(51) F24D 3/14 (73) Wojskowy Instytut Techniczny Uzbrojenia, Zielonka (PL)
 (21)321821 (22)1997 08 27 (54) Sposób wytwarzania płaszczy wiodąco-przewodzących poci-
 (30)19635374.2 1996 08 31, DE sków podkalibrowych
- B1 (11)183810 (41) 1998 12 21 7(51) G01F 15/06
 A61M 15/00
 G06M 1/08
 (21)327571 (22) 1996 12 19
 (30) 19549033.9 1995 12 28 DE
 (86) 1996 12 19 PCT/EP96/05758
 (87)1997 07 10 WO97/24586, PCT Gazette nr 30/97
 (72) Cirillo Pasquale, Eicher Joachim, Fiol Andreas
 (73) BOEHRINGER INGELHEIM INTERNATIONAL GMBH, Ingelheim (DE)
 (54) Dozownik terapeutyczny, zawierający wskaźnik mechaniczny
- B1 (11)183801 (41)1998 09 28 7(51) F25B 29/00
 (21)319004 (22)1997 03 14
 (72) Zakrzewski Bogusław
 (73) Politechnika Szczecińska, Szczecin (PL)
 (54) Instalacja do regeneracji ciepła w obiegach urządzeń chłodniczych
- B1 (11) 183907 (41) 1999 02 15 7(51) F26B 11/04
 (21)321616 (22)1997 08 14
 (72) Ciszewski Zbigniew Henryk, Korpus Marek Andrzej
 (73) Ciszewski Zbigniew Henryk, Warszawa (PL); Korpus Marek Andrzej, Warszawa (PL)
 (54) Suszarnia rotacyjna z palnikiem z wymuszonym zasysaniem powietrza
- B1 (11)183756 (41) 2000 03 27 7(51) F27D 1/12
 C21B 11/00
 (21)334865 (22)1998 01 28
 (30) 1005114 1997 01 29 NL
 (86)1998 01 28 PCT/EP98/00518
 (87)1998 07 30 WO98/32883, PCT Gazette nr 30/98
 (72) Van Laar Jacobus, Tjhuis Gerardus J.
 (73) HOOGOVENS STAAL B.V., IJmuiden (NL)
 (54) Struktura ogniortwałej ściany
- B1 (11)183755 (41)19990927 7(51) F27D 3/18
 F27D 3/16
 (21)332671 (22)1997 09 30
 (30)963932 1996 10 01 FI
 (86) 1997 09 30 PCT/FI97/00588
 (87) 1998 04 09 WO98/14741, PCT Gazette nr 14/98
 (72) Holmi Ismo, Jokinen Tuomo, Lilja Launo, Sipilä Jussi, Tuokkola Pekka, Töröla Vesa, Valli Lasse
 (73) OUTOKUMPU TECHNOLOGY OY, Espoo (FI)
 (54) Regulowana lanca do wytwarzania kontrolowanego złoża fluidalnego gazu reakcyjnego i sproszkowanego koncentratu materiału stałego w szybie reakcyjnym fluidalnego pieca do wytapiania
- B1 (11)183778 (41)1999 03 29 7(51) F41H 5/04
 (21)329600 (22)1997 04 03
 (30) 08/636446 1996 04 23 US
 (86)1997 04 03 PCT/US97/05632
 (87)1997 10 30 WO97/40333, PCT Gazette nr 46/97
 (72) Chitrangad
 (73) E.I. DU PONT DE NEMOURS AND COMPANY, Wilmington (US)
 (54) Warstwowa struktura kuloodporna
- B1 (11)183721 (41)1999 03 29 7(51) F41H 5/04
 (21)322341 (22)1997 09 26
 (72) Lis Jerzy, Pampuch Roman, Stobierski Ludosław, Wiśniewski Adam
 (73) Akademia Górniczo-Hutnicza im. St. Staszica, Kraków (PL)
 (54) Pasywna warstwa ochronna z elementami ceramicznymi
- B1 (11)183715 (41)19990201 7(51) F42B 14/06
 (21)321386 (22)1997 07 28
 (72) Kuśnierz Tadeusz, Zarzycki Bohdan, Piątek Bogdan, Zawistowski Henryk, Hipnarowicz Kazimierz
- B1 (11)183717 (41) 1999 04 26 7(51) G01M 19/00
 F15B 19/00
 A61B 5/20
 (21)330155 (22) 1997 05 05
 (30) 08/642635 1996 05 03 US
 (86) 1997 05 05 PCT/US97/07470
 (87)1997 11 13 WO97/42481, PCT Gazette nr 49/97
 (72) Migachyov Valery, Colley Charles D.
 (73) H.K. MEDICAL TECHNOLOGIES INCORPORATED, San Antonio (US)
 (54) Urządzenie do automatycznego testowania zaworu, stosowanego do kontroli nietrzymania moczu
- B1 (11)183902 (41)19981221 7(51) G01N 21/21
 G01J 4/04
 (21)320575 (22)1997 06 13
 (72) Kieżum Aleksander, Jaroszewicz Leszek R., Świłło Ryszard
 (73) Wojskowa Akademia Techniczna, Warszawa (PL)
 (54) Urządzenie do pomiaru kąta skręcenia płaszczyzny polaryzacji światła
- B1 (11) 183763 (41) 1998 11 23 7(51) G01N 27/30
 (21)319984 (22)1997 05 13
 (72) Kowalski Zygmunt
 (73) Akademia Górniczo-Hutnicza im.Stanisława Staszica, Kraków (PL)
 (54) Sposób wytwarzania cienkowarstwowej elektrody rtęciowej oraz urządzenie do wytwarzania cienkowarstwowej elektrody rtęciowej
- B1 (11)183725 (41) 1999 02 15 7(51) G01N 33/483
 G01R 33/12
 A61B 5/055
 (21)328792 (22)1997 03 26
 (30) 19615254.2 1996 04 18 DE
 (86) 1997 03 26 PCT/DE97/00611
 (87) 1997 10 30 WO97/40377, PCT Gazette nr 46/97
 (72) Koch Hans, Matz Hartmut, Koetitz Roman, Drung Dietmar, Trahms Lutz, Weitschies Werner, Semmler Wolfhard
 (73) INSTITUT FÜR DIAGNOSTIKFORSCHUNG GMBH AN DER FREIEN UNIVERSITÄT BERLIN, Berlin (DE)
 (54) Urządzenie do określania zawartości analitu w próbce, zwłaszcza biologicznej, za pomocą pola magnetycznego
- B1 (11)183711 (41)19990510 7(51) G01R 21/06
 (21)322932 (22)1997 10 29
 (72) Guła Adam, Rudek Ryszard, Stana Przemysław, Hanzelka Zbigniew
 (73) Akademia Górniczo-Hutnicza im. Stanisława Staszica, Kraków (PL)
 (54) Układ do pomiaru i wizualizacji zużycia energii elektrycznej przez źródła światła

- B1 (11)183898** (41)199903 15 7(51) G06F 15/163
G06T 7/00
G01S 13/89
(21)321903 (22)1997 09 02
(72) Bieliński Artur
(73) Bieliński Artur, Kielce (PL)
(54) Wieloprocessorowy komputer, zwłaszcza do analizy obrazu i tworzenia map sytuacyjnych
- B1 (11)183825** (41)1997 09 15 7(51) G06F 17/60
(21)320142 (22)1996 09 10
(30)95114467.4 1995 09 14 EP
(86) 1996 09 10 PCT/EP96/03972
(87) 1997 03 20 WO97/10559, PCT Gazette nr 13/97
(72) Friedman Elisabeth, Irwin Ferd, Johnson Mark, Lieven Andreas T., Pfundt Dieter, Potter Neil, Roschdorf Andreas, Rayner Peter, Torremante Maria
(73) CITIBANK AKTIENGESELLSCHAFT, Frankfurt (DE)
(54) System komputerowy do zarządzania danymi oraz sposób jego sterowania
- B1 (11)183802** (41)1999 02 01 7(51) G07D 9/00
(21)321356 (22)1997 07 26
(72) Cieślak Marian, Cieślak Janusz
(73) Cieślak Marian, Oława (PL); Cieślak Janusz, Oława (PL)
(54) Prząd do przekazywania drobnych części, zwłaszcza monet i żetonów
- B1 (11)183720** (41)1999 01 18 7(51) G08B 17/10
(21)328301 (22) 1997 02 13
(30)19605638.1 1996 02 15 DE
(86)1997 02 13 PCT/EP97/00682
(87)1997 08 21 WO97/30427, PCT Gazette nr 36/97
(72) Wagner Ernst W.
(73) WAGNER ALARM- UND SICHERUNGSSYSTEME GMBH, Langenhagen (DE)
(54) Sposób i urządzenie do wykrywania powstających pożarów
- B1 (11)183829** (41) 1999 02 15 7(51) H01B 17/32
H01B 17/02
H01T 4/04
(21)328630 (22) 1997 02 26
(30)60/012637 1996 03 01 US
(86)1997 02 26 PCT/US97/02967
(87)1997 09 04 WO97/32317, PCT Gazette nr 38/97
(72) Kester Jeffrey J.
(73) COOPER INDUSTRIES, INC., Houston (US)
(54) Elastomerowa osłona do urządzenia elektrycznego
- B1 (11)183732** (41)19981221 7(51) H01F 41/32
(21)320704 (22)1997 06 19
(72) Nijankovski Viktor, Kharkovski Alexandre, Zaleski Andrzej
(73) Nijankovski Viktor, Wrocław (PL); Kharkovski Alexandre, Wrocław (PL); Zaleski Andrzej, Wrocław (PL)
(54) Sposób wytwarzania warstwowych materiałów namagnesowanych
- B1 (11)183771** (41)1998 03 30 7(51) H02B 1/26
H05K 5/00
H01H 71/02
(21)321347 (22)1997 07 24
(72) Wilk Tadeusz
(73) Wilk Tadeusz, Krzyż (PL)
(54) Sposób separowania przestrzeni w szafach, zwłaszcza energetycznych i konstrukcja separatora do szaf, zwłaszcza energetycznych
- B1 (11)183851** (41)19980414 7(51) H02G 15/10
H01R 9/00
(21)322487 (22)1997 10 08
(30)96.4296 1996 10 10 NO
(72) Huse Per, Bye Petter A., Ellingsen Bjorn, Rundhaug Knut T.
(73) A/S ELEKTROKONTAKT, Sandvika (NO)
(54) Skrzynka instalacyjna
- B1 (11)183842** (41)1998 04 27 7(51) H02G 3/08
(21)322523 (22)1997 10 09
(30)08/735307 1996 10 21 US
(72) Bowman Timothy S., Domigan Charles, Stauffer John
(73) WALKER SYSTEM INC., Williamstone (US)
(54) Nietaliczna puszka łączeniowa do przewodów, zalewana w podłodze betonowej
- B1 (11)183736** (41) 1998 02 02 7(51) H02M 7/48
B60L 9/30
(21)321177 (22) 1997 07 17
(30) 19629333.2 1996 07 20 DE
(72) Manser Roland
(73) DaimlerChrysler Rail Systems GmbH, Berlin (DE)
(54) Układ prostownika
- B1 (11)183792** (41) 1999 01 04 7(51) H03M 1/12
G05F 3/20
(21)320760 (22)1997 06 23
(72) Tarczyński Wiesław
(73) Politechnika Opolska, Opole (PL)
(54) Układ do analogowo-cyfrowego przetwarzania napięcia
- B1 (11) 183774** (41) 1999 05 24 7(51) H04B 1/04
H03G 3/30
H04B 7/005
(21)330732 (22)1997 06 04
(30) 9602584-6 1996 06 28 SE
(86) 1997 06 04 PCT/SE97/00982
(87)1998 01 08 WO98/00929, PCT Gazette nr 01/98
(72) Carlsson Torsten J., Hellmark Martin L.
(73) TELEFONAKTIEBOLAGET LM ERICSSON (publ), Sztokholm (SE)
(54) Sposób i urządzenie do nadawania transmisji radiowej
- B1 (11)183787** (41)1999 07 05 7(51) H04B 1/30
H03D 1/22
H04B 1/10
(21)331251 (22)1997 07 11
(30) 08/683384 1996 07 18 US
(86)1997 07 11 PCT/US97/11370
(87) 1998 01 29 WO98/04050, PCT Gazette nr 04/98
(72) Dent Paul W.
(73) ERICSSON INC., Research Triangle Park (US)
(54) Sposób i urządzenie do kompensacji zniekształceń drugiego rzędu w odbiorniku homodynamicznym
- B1 (11)183776** (41) 1999 08 02 7(51) H04B 7/26
(21)331833 (22) 1997 08 22
(30)08/705661 1996 08 30 US
(86) 1997 08 22 PCT/SE97/01391
(87) 1998 03 05 WO98/09389, PCT Gazette nr 09/98
(72) Haartsen Jacobus C.
(73) TELEFONAKTIEBOLAGET LM ERICSSON (publ), Sztokholm (SE)
(54) Sposób i urządzenie do wykrywania sygnałów odniesienia dolnego cyklu obowiązkowego w środowisku transmisji bezprzewodowej

B1 (11)183794 (41)199902 15 7(51) H04M 1/02
H04M 1/23
H04B 1/38

(21)328689 (22)1997 03 06
(30)08/610603 1996 03 08 US

(86) 1997 03 06 PCT/US97/03748
(87) 1997 09 12 WO97/33417, PCT Gazette nr 39/97

(72) Jönsson Anders, Bäckmark Magnus, Palmqvist Fredrik

(73) ERICSSON INC., Research Triangle Park (US)

(54) Zestaw telefonu oraz sposób trwałego mocowania bloku klawiszy i przewodnicy świetlnej w obudowie zestawu telefonu

B1 (11)183876 (41)1998 12 07 7(51) H04M 11/08
H04M 3/42
H04Q 7/20
H04B 7/26

(21)320239 (22)1997 05 28

(72) Boegelsack Martin, Brass Volker, Tebbe Klaus

(73) DeTeMobil Deutsche Telekom MobilNet GmbH, Bonn (DE)

(54) Sposób przesyłania komunikatu powitalnego i informacyjnego do użytkowników cyfrowej sieci telefonii komórkowej

B1 (11)183758 (41)1999 03 01 7(51) H04Q 7/24
H04M 1/05
H04B 1/38
H04L 12/28

(21)328876 (22)1997 03 04
(30)08/616054 1996 03 14 US

(86) 1997 03 04 PCT/SE97/00366

(87) 1997 09 18 WO97/34403, PCT Gazette nr 40/97

(72) Gärdenfors Karl H. T.

(73) TELEFONAKTIEBOLAGET LM ERICSSON (PUBL), Sztokholm (SE)

(54) Sposób i układ do ustanawiania linii komunikacyjnej w bezprzewodowym systemie komunikacji lokalnej

B1 (11)183881 (41)1998 06 22 7(51) H05B 3/74
G02B 6/24
G02B 6/46

(21)323552 (22)1997 12 05
(30) 19651859.8 1996 12 13 DE

(72) Henrich Thomas, Weingärtner Thomas, Meinel Jürgen, Köbrich Holger, Hubert Stefan, Schultheis Bernd

(73) SCHOTT GLASWERKE, Mainz (DE)

(54) Urządzenie mocujące dla światłowodu do oznaczania stref gotowania i/lub wskazywania ciepła resztkowego

B1 (11)183734 (41)1998 04 27 7(51) H05K 5/04
(21)322799 (22)1997 10 23

(30)19644419.5 1996 10 25 DE

(72) Günther Hans-Ulrich, Mazura Paul, Haag Volker, Pfeifer Klaus, Thalau Klaus-Michael, Joist Michael, Weiss Udo

(73) Schroff GmbH, Straubenhardt (DE)

(54) Wspornik montażowy

B1 (11)183710 (41)1998 04 27 7(51) H05K 9/00
(21)322800 (22)1997 10 23

(30)19644418.7 1996 10 25 DE

(72) Günther Hans-Ulrich, Mazura Paul, Haag Volker, Pfeifer Klaus, Thalau Klaus-Michael, Joist Michael, Weiss Udo

(73) Schroff GmbH, Straubenhardt (DE)

(54) Wspornik montażowy

B1 (11)183733 (41)1998 04 27 7(51) H05K 9/00
H05K 5/04

(21)322801 (22) 1997 10 23

(30) 19644420.9 1996 10 25 DE

(72) Günther Hans-Ulrich, Mazura Paul, Haag Volker, Pfeifer Klaus, Thalau Klaus-Michael, Joist Michael, Weiss Udo

(73) Schroff GmbH, Straubenhardt (DE)

(54) Wspornik montażowy

B1 (11)183745 (41)199804 27 7(51) H05K 9/00

(21)322798 (22)1997 10 23

(30)19644414.4 1996 10 25 DE

(72) Günther Hans-Ulrich, Mazura Paul, Haag Volker, Pfeifer Klaus, Thalau Klaus-Michael, Joist Michael, Weiss Udo

(73) Schroff GmbH, Straubenhardt (DE)

(54) Ekranowany wspornik montażowy

INDEKS UDZIELONYCH PATENTÓW, WEDŁUG SYMBOLI MKP

Symbol MKP	Nr patentu	Symbol MKP	Nr patentu
1	2	1	2
A01C	21/00	183875	A61K 31/155 183906*
A01K	31/395	183793*	A61K 31/222 183772
A01N	25/02	183845*	A61K 31/337 183773*
A01N	25/04	183845*	A61K 31/415 183853*
A01N	43/00	183859*	A61K 31/416 183867*
A01N	43/653	183845*	A61K 31/4162 183714*
A01N	43/76	183845	A61K 31/445 183712*
A01N	47/30	183859*	A61K 31/445 183713*
A01N	47/36	183786*	A61K 31/445 183766*
A01N	47/36	183859	A61K 31/445 183809*
A21B	5/02	183702	A61K 31/445 183837*
A21C	15/02	183702*	A61K 31/4523 183867*
A23C	19/06	183894	A61K 31/46 183789
A23K	1/24	183864	A61K 31/495 183737*
A23L	1/105	183706*	A61K 31/495 183867*
A23L	1/164	183706*	A61K 31/496 183865*
A23L	1/22	183706	A61K 31/55 183723*
A23L	2/70	183738	A61K 31/565 183843
A23L	2/84	183738*	A61K 31/573 183730
A24D	3/10	183718	A61K 33/10 183861*
A41B	3/00	183893	A61K 35/78 183703
A41C	3/00	183760	A61K 35/78 183704
A41D	13/11	183726	A61K 35/78 183705
A44B	11/26	183701	A61K 35/78 183861
A46D	1/00	183811	A61K 38/04 183761*
A47G	19/03	183798*	A61K 38/19 183855*
A47K	10/24	183830	A61K 38/21 183797
A47K	3/22	183757	A61K 38/21 183873
A61B	17/70	183729	A61K 39/12 183781*
A61B	5/055	183725*	A61K 47/00 183797*
A61B	5/20	183717*	A61K 6/06 183759*
A61C	13/00	183759*	A61K 9/08 183873*
A61F	2/44	183729*	A61K 9/12 183730*
A61F	5/02	183701*	A61L 21/00 183722
A61K	31/12	183772*	A61M 15/00 183810*
A61K	31/138	183843*	A61M 16/06 183726*

* Patent oznaczony więcej niż jednym symbolem klasyfikacyjnym. Ogłoszenie dotyczące tego patentu można znaleźć pod symbolem klasyfikacyjnym odpowiadającym numerowi bez gwiazdki.

1		2		1		2	
A61M	39/00	183728	B22F	9/16	183820*		
A61P	1/00	183713*	B23B	29/034	183816		
A61P	1/00	183867*	B23B	43/00	183816*		
A61P	15/18	183843*	B23B	45/04	183857*		
A61P	17/00	183730*	B23K	9/23	183716*		
A61P	25/00	183867*	B23P	15/26	183716*		
A61P	25/18	183723*	B23P	17/00	183750		
A61P	31/12	183885*	B25H	7/04	183879		
A61P	31/18	183885*	B26B	21/52	183818		
A61P	35/00	183714*	B29C	47/52	183807		
A61P	35/00	183772*	B29C	63/34	183828*		
A61P	35/00	183773*	B29C	63/46	183828		
A61P	35/00	183865*	B29C	69/00	183901*		
A61P	35/02	183773*	B30B	15/16	183857		
A61P	7/02	183793*	B31B	1/58	183798*		
A61P	7/02	183855*	B31F	1/00	183848		
A61P	9/00	183867*	B31F	1/00	183888		
A61P	9/06	183906*	B31F	5/04	183798*		
A63B	69/00	183700	B32B	27/30	183808*		
A63B	69/38	183700*	B32B	5/00	183903*		
B01C	33/193	183897	B32B	9/06	183890		
B01D	19/00	183770*	B44D	3/00	183741*		
B01D	19/02	183833	B60L	9/30	183736*		
B01D	19/04	183762	B60P	1/16	183780*		
B01D	24/20	183751	B60P	1/26	183780		
B01D	24/46	183751*	B60P	1/44	183780*		
B01D	39/16	183903	B61L	27/00	183784		
B01D	53/24	183782*	B65B	43/52	183798*		
B01D	53/44	183796*	B65D	3/22	183798		
B01D	53/50	183751*	B65D	51/28	183800*		
B01D	53/56	183836*	B65D	8/06	183775		
B01D	53/62	183796*	B65D	90/02	183799		
B01F	3/02	183782*	B65F	1/06	183901		
B01F	3/02	183839	B65G	19/28	183764		
B01F	3/04	183806*	B65G	49/04	183824*		
B01F	7/16	183868	B66B	11/00	183889		
B01J	20/20	183900	B66D	1/00	183754		
B01J	20/30	183900*	C01B	3/16	183871		
B01J	23/00	183796*	C01B	33/193	183872		
B01J	37/00	183796	C01B	33/193	183880		
B01L	3/14	183800	C01B	33/193	183895		
B04B	11/08	183804	C01G	1/12	183820*		
B04B	5/08	183782	C01G	45/00	183820		
B04C	5/103	183782*	C01G	9/00	183856		
B05C	3/10	183824	C02F	1/20	183770		
B05D	1/26	183846	C02F	1/74	183806		
B05D	5/06	183846*	C03B	5/185	183747		
B08B	11/00	183741*	C03B	5/193	183747*		
B08B	3/04	183741	C03B	5/20	183747*		
B09B	3/00	183817	C03B	9/38	183887		
B09C	1/10	183850	C03C	17/28	183752*		
B09C	1/10	183886	C03C	3/083	183841*		
B21D	13/04	183790	C03C	4/02	183841		
B21D	51/32	183775*	C04B	24/08	183870		
B21H	8/00	183731	C04B	28/14	183870*		
B22D	11/041	183716	C04B	35/101	183777		

1		2		1		2	
C04B	35/52	183883	C07D	471/04	183767		
C04B	35/66	183777*	C07D	471/20	183767*		
C04B	35/80	183777*	C07D	473/00	183885*		
C04B	7/24	183814*	C07D	495/04	183723		
C04B	7/43	183814	C07D	495/06	183714		
C04B	7/43	183836	C07F	7/22	183752		
C05B	39/00	183882	C07H	21/04	183819*		
C07C	211/62	183805*	C07H	21/04	183827*		
C07C	211/63	183812*	C07K	14/47	183761		
C07C	213/08	183849	C07K	14/52	183855*		
C07C	215/28	183849*	C07K	14/56	183873*		
C07C	219/10	183805	C07P	13/00	183827*		
C07C	219/10	183812	C08G	18/10	183892		
C07C	257/18	183793	C08G	63/682	183854		
C07C	259/18	183793*	C08G	65/08	183858		
C07C	271/62	183793*	C08G	69/16	183838		
C07C	279/22	183906*	C08G	77/08	183904		
C07C	317/44	183906	C08G	77/08	183905		
C07C	51/14	183899*	C08J	11/02	183869		
C07C	51/377	183739*	C08J	3/22	183896*		
C07C	53/16	183739	C08K	3/34	183808*		
C07C	57/03	183899	C08K	3/36	183872*		
C07C	61/12	183742	C08K	3/36	183880*		
C07D	211/36	183793*	C08K	3/36	183895*		
C07D	213/79	183753	C08K	3/36	183897*		
C07D	213/81	183753*	C08K	9/08	183896*		
C07D	213:04	183865*	C08L	33/26	183808		
C07D	213:04	183865*	C08L	53/02	183896		
C07D	231/12	183813	C09B	29/00	183832*		
C07D	239/42	183786	C09B	45/00	183832		
C07D	239/46	183786*	C09C	1/30	183872*		
C07D	239/48	183885	C09C	1/30	183880*		
C07D	239/50	183885*	C09C	1/30	183895*		
C07D	241:02	183865*	C09C	1/30	183897*		
C07D	241:02	183865*	C09D	9/00	183791		
C07D	295/037	183805*	C09G	1/02	183707		
C07D	295/037	183812*	C09G	1/02	183708		
C07D	305/14	183773	C09G	1/08	183707*		
C07D	401/04	183826	C09G	1/08	183708*		
C07D	401/06	183766	C09K	5/02	183890*		
C07D	401/06	183837	C	3/02	183847		
C07D	401/06	183865*	C10J	1/28	183839*		
C07D	401/12	183815	C10M	129/58	183878		
C07D	401/12	183865	C11D	7/00	183707*		
C07D	401/12	183867	C11D	7/00	183708*		
C07D	401/14	183865*	C12N	15/19	183855		
C07D	401/14	183865*	C12N	15/37	183781*		
C07D	403/12	183867*	C12N	15/63	183855*		
C07D	405/06	183737*	C12N	7/04	183781		
C07D	405/12	183713	C12P	19/40	183827		
C07D	405/14	183737	C12Q	1/68	183819		
C07D	405/14	183853	C12R	1/64	183827*		
C07D	413/04	183712	C12R	1:865	183781*		
C07D	413/06	183809	C21B	11/00	183756*		
C07D	413/14	183853*	C21C	1/02	183768		
C07D	451/10	183789*	C21C	1/10	183746		

1	2	1	2
C21D	8/12	183750*	F04B 33/00 183749
C22C	21/08	183709	F04B 33/00 183769
C22C	21/12	183835	F15B 15/00 183780*
C22C	21/16	183835*	F15B 19/00 183717*
C22C	38/02	183750*	F16B 7/18 183874*
C22F	1/05	183835*	F16J 15/34 183863
C22F	1/057	183835*	F16L 17/10 183765*
C23C	14/48	183759	F16L 21/08 183765
C23C	22/06	183785	F16L 33/08 183891
C23C	28/04	183722*	F16L 55/165 183828*
C23C	4/12	183877	F16S 3/06 183874*
C23F	1/46	183856*	F17D 3/12 183839*
C23F	11/18	183785*	F22D 1/50 183770*
C23G	1/08	183785*	F23J 1/02 183823
C23G	1/36	183856*	F24B 9/04 183860
C25B	1/00	183883*	F24C 3/12 183727
C25C	3/06	183883*	F24D 19/08 183803
C25C	3/34	183883*	F24D 3/14 183862
C25D	21/16	183856*	F25B 29/00 183801
C25F	3/16	183722*	F26B 11/04 183907
C25F	7/02	183856*	F27B 7/20 183836*
D01D	5/253	183811*	F27D 1/12 183756
D03D	9/00	183783	F27D 3/16 183755*
D04B	1/00	183795	F27D 3/18 183755
D04B	9/22	183795*	F41H 5/04 183721
D04H	1/56	183718*	F41H 5/04 183778
D06F	21/08	183831*	F42B 14/06 183715
D06F	33/02	183831*	G01F 15/06 183810
D06F	39/08	183831	G01J 4/04 183902*
D06N	7/00	183740	G01M 19/00 183717
E01B	9/30	183779	G01N 21/21 183902
E02D	29/12	183744	G01N 27/30 183763
E04B	1/38	183874*	G01N 33/483 183725
E04B	1/94	183890*	G01N 33/68 183761*
E04D	12/00	183848*	G01R 21/06 183711
E04D	12/00	183888*	G01R 33/12 183725*
E04D	3/08	183874	G01S 13/89 183898*
E04G	21/06	183903*	G02B 6/24 183881*
E04H	12/12	183719*	G02B 6/46 183881*
E05C	3/00	183719	G05F 3/20 183792*
E05C	9/00	183884	G06F 15/163 183898
E05D	11/00	183743*	G06F 17/60 183825
E05D	7/04	183743	G06M 1/08 183810*
E05D	7/04	183866	G06T 7/00 183898*
E05G	1/02	183852	G07D 9/00 183802
E06B	3/96	183748	G08B 17/10 183720
E06B	5/16	183890*	H01B 17/02 183829*
E21B	36/00	183788	H01B 17/32 183829
E21B	7/26	183735	H01F 41/32 183732
E21C	31/12	183840	H01H 71/02 183771*
E21D	15/28	183724	H01R 9/00 183851*
E21D	21/02	183844	H01T 4/04 183829*
E21D	23/16	183822	H02B 1/26 183771
E21F	13/02	183784*	H02B 1/38 183719*
F02N	17/08	183821	H02G 15/10 183851
F02N	17/08	183834	H02G 3/08 183842

1	2	1	2
H02M	7/48	183736	H04M 1/05 183758*
H03D	1/22	183787*	H04M 1/23 183794*
H03G	3/30	183774*	H04M 11/08 183876
H03M	1/12	183792	H04M 3/42 183876*
H04B	1/04	183774	H04Q 7/20 183876*
H04B	1/10	183787*	H04Q 7/24 183758
H04B	1/30	183787	H05B 1/02 183727*
H04B	1/38	183758*	H05B 3/74 183881
H04B	1/38	183794*	H05K 5/00 183771*
H04B	7/005	183774*	H05K 5/04 183733*
H04B	7/26	183776	H05K 5/04 183734
H04B	7/26	183876*	H05K 9/00 183710
H04L	12/28	183758*	H05K 9/00 183733
H04M	1/02	183794	H05K 9/00 183745

INDEKS NUMEROWY
UDZIELONYCH PATENTÓW

Nr patentu	Symbol MKP	Nr patentu	Symbol MKP
1	2	1	2
183700	A63B 69/00	183733	H05K 9/00
183701	A44B 11/26	183734	H05K 5/04
183702	A21B 5/02	183735	E21B 7/26
183703	A61K 35/78	183736	H02M 7/48
183704	A61K 35/78	183737	C07D 405/14
183705	A61K 35/78	183738	A23L 2/70
183706	A23L 1/22	183739	C07C 53/16
183707	C09G 1/02	183740	D06N 7/00
183708	C09G 1/02	183741	B08B 3/04
183709	C22C 21/08	183742	C07C 61/12
183710	H05K 9/00	183743	E05D 7/04
183711	G01R 21/06	183744	E02D 29/12
183712	C07D 413/04	183745	H05K 9/00
183713	C07D 405/12	183746	C21C 1/10
183714	C07D 495/06	183747	C03B 5/185
183715	F42B 14/06	183748	E06B 3/96
183716	B22D 11/041	183749	F04B 33/00
183717	G01M 19/00	183750	B23P 17/00
183718	A24D 3/10	183751	B01D 24/20
183719	E05C 3/00	183752	C07F 7/22
183720	G08B 17/10	183753	C07D 213/79
183721	F41H 5/04	183754	B66D 1/00
183722	A61L 21/00	183755	F27D 3/18
183723	C07D 495/04	183756	F27D 1/12
183724	E21D 15/28	183757	A47K 3/22
183725	G01N 33/483	183758	H04Q 7/24
183726	A41D 13/11	183759	C23C 14/48
183727	F24C 3/12	183760	A41C 3/00
183728	A61M 39/00	183761	C07K 14/47
183729	A61B 17/70	183762	B01D 19/04
183730	A61K 31/573	183763	G01N 27/30
183731	B21H 8/00	183764	B65G 19/28
183732	H01F 41/32	183765	F16L 21/08

1	2	1	2
183766	C07D 401/06	183822	E21D 23/16
183767	C07D 471/04	183823	F23J 1/02
183768	C21C 1/02	183824	B05C 3/10
183769	F04B 33/00	183825	G06F 17/60
183770	C02F 1/20	183826	C07D 401/04
183771	H02B 1/26	183827	C12P 19/40
183772	A61K 31/222	183828	B29C 63/46
183773	C07D 305/14	183829	H01B 17/32
183774	H04B 1/04	183830	A47K 10/24
183775	B65D 8/06	183831	D06F 39/08
183776	H04B 7/26	183832	C09B 45/00
183777	C04B 35/101	183833	B01D 19/02
183778	F41H 5/04	183834	F02N 17/08
183779	E01B 9/30	183835	C22C 21/12
183780	B60P 1/26	183836	C04B 7/43
183781	C12N 7/04	183837	C07D 401/06
183782	B04B 5/08	183838	C08G 69/16
183783	D03D 9/00	183839	B01F 3/02
183784	B61L 27/00	183840	E21C 31/12
183785	C23C 22/06	183841	C03C 4/02
183786	C07D 239/42	183842	H02G 3/08
183787	H04B 1/30	183843	A61K 31/565
183788	E21B 36/00	183844	E21D 21/02
183789	A61K 31/46	183845	A01N 43/76
183790	B21D 13/04	183846	B05D 1/26
183791	C09D 9/00	183847	C10C 3/02
183792	H03M 1/12	183848	B31F 1/00
183793	C07C 257/18	183849	C07C 213/08
183794	H04M 1/02	183850	B09C 1/10
183795	D04B 1/00	183851	H02G 15/10
183796	B01J 37/00	183852	E05G 1/02
183797	A61K 38/21	183853	C07D 405/14
183798	B65D 3/22	183854	C08G 63/682
183799	B65D 90/02	183855	C12N 15/19
183800	B01L 3/14	183856	C01G 9/00
183801	F25B 29/00	183857	B30B 15/16
183802	G07D 9/00	183858	C08G 65/08
183803	F24D 19/08	183859	A01N 47/36
183804	B04B 11/08	183860	F24B 9/04
183805	C07C 219/10	183861	A61K 35/78
183806	C02F 1/74	183862	F24D 3/14
183807	B29C 47/52	183863	F16J 15/34
183808	C08L 33/26	183864	A23K 1/24
183809	C07D 413/06	183865	C07D 401/12
183810	G01F 15/06	183866	E05D 7/04
183811	A46D 1/00	183867	C07D 401/12
183812	C07C 219/10	183868	B01F 7/16
183813	C07D 231/12	183869	C08J 11/02
183814	C04B 7/43	183870	C04B 24/08
183815	C07D 401/12	183871	C01B 3/16
183816	B23B 29/034	183872	C01B 33/193
183817	B09B 3/00	183873	A61K 38/21
183818	B26B 21/52	183874	E04D 3/08
183819	C12Q 1/68	183875	A01C 21/00
183820	C01G 45/00	183876	H04M 11/08
183821	F02N 17/08	183877	C23C 4/12

1	2	1	2
183878	C10M 129/58	183893	A41B 3/00
183879	B25H 7/04	183894	A23C 19/06
183880	C01B 33/193	183895	C01B 33/193
183881	H05B 3/74	183896	C08L 53/02
183882	C05B 39/00	183897	fëoij 33/193
183883	C04B 35/52	183898	G06F 15/163
183884	E05C 9/00	183899	C07C 57/03
183885	C07D 239/48	183900	B01J 20/20
183886	B09C 1/10	183901	B65F 1/06
183887	C03B 9/38	183902	G01N 21/21
183888	B31F 1/00	183903	B01D 39/16
183889	B66B 11/00	183904	C08G 77/08
183890	B32B 9/06	183905	C08G 77/08
183891	F16L 33/08	183906	C07C 317/44
183892	C08G 18/10	183907	F26B 11/04

149

DECYZJE O ODMOWIE UDZIELENIA PATENTU (wydane po ogłoszeniu o zgłoszeniu)

Poniższe zestawienie zawiera kolejno: numer zgłoszenia wynalazku oraz numer i rok wydania Biuletynu Urzędu Patentowego, w którym zgłoszenie zostało ogłoszone (dla zgłoszeń wydzielonych umieszczono w nawiasie numer zgłoszenia macierzystego.

301279	12/95	321467	25/97
305623	09/96	321472	04/99
308759	17/95	321872	05/99
311046	09/97	322170	02/98
312644	17/96	322263	07/99
312827	17/96	322314	07/99
312844	17/96	322367	02/98
313204	19/96	322652	04/98
313511	20/96	322684	04/98
313513	20/96	322733	04/98
314077	23/97	322820	04/98
314947	01/97	322904	05/98
315007	01/98	323010	10/99
315043	26/96	323182	06/98
315345	02/98	323186	06/98
315402	03/98	323479	12/99
315564	04/98	323790	09/98
316200	26/96	324381	11/98
317307	12/97	324966	13/98
318064	16/98	326086	17/98
318181	16/98	326631	21/98
318233	16/98	327135	24/98
318666	18/98	329915	09/99
318742	19/98	330194	09/99
318751	19/97	330795	12/99
319764	23/98	331042	13/99
320571	26/98	334052	03/00
320982	02/99	338930	24/00
321035	01/98	342776 (327133)	24/98
321286	03/99	346881 (328966)	05/99

^{u)} Zgłoszenie będzie rozpatrywane jako zgłoszenie wzoru użytkowego.

150

DECYZJE O UMORZENIU POSTĘPOWANIA (wydane po ogłoszeniu o zgłoszeniu)

Poniższe zestawienie zawiera kolejno: numer zgłoszenia wynalazku oraz numer i rok wydania Biuletynu Urzędu Patentowego, w którym zgłoszenie zostało ogłoszone (dla zgłoszeń wydzielonych umieszczono w nawiasie numer zgłoszenia macierzystego).

309387	13/96	329518	07/99
313680	21/96	329527	07/99
315085	26/96	330016	09/99
319549	22/97	330197	09/99
320840	01/99	330202	09/99
321725	05/98	330217	10/99
322005	01/98	331089	13/99
322395	08/99	331415	15/99
322404	08/98	333540	01/00
322602	09/99	338475	23/00
322679	09/98	338515	23/00
323766	26/98	338611	23/00
323961	13/99	338612	23/00
325963	17/98	339078	25/00
328918	05/99	341030	07/01
329268	09/99	343899	19/01

^{u)} Zgłoszenie będzie rozpatrywane jako zgłoszenie wzoru użytkowego.

151

DECYZJE STWIERDZAJĄCE WYGAŚNIĘCIE DECYZJI O UDZIELENIU PATENTU

Poniższe zestawienie zawiera kolejno: numer zgłoszenia wynalazku oraz numer i rok wydania Biuletynu Urzędu Patentowego, w którym zgłoszenie zostało ogłoszone (dla zgłoszeń wydzielonych umieszczono w nawiasie numer zgłoszenia macierzystego).

313188	19/97	319066	20/98
315964	06/97	319359	21/98
317112	11/98	319360	21/98
317242	12/98	319361	21/98
317333	12/98	319413	20/97
318424	16/97	319414	20/97
318507	17/98	320490	26/98
318581	18/97	321083	02/98
318749	19/97	319825	23/97
318820	19/98	324879	13/98
318854	19/98	328059	01/99
318917	19/98	329524	07/99

152

WPISY I ZMIANY W REJESTRZE PATENTOWYM (nie uwzględnione w innych samodzielnych ogłoszeniach)

Poniższe zestawienie zawiera kolejno: kod rodzaju patentu, numer patentu, datę wpisu, oznaczenie rubryki, w której dokona-

no wpisu lub zmiany oraz treść wpisu. Poszczególne rubryki rejestru patentowego zawierają następujące dane:

- rubryka A - nazwisko i imię lub nazwę oraz miejsce zamieszkania lub siedzibę uprawnionego z patentu (miejscowość, kraj)
- rubryka B - tytuł wynalazku
- rubryka C - nazwisko i imię twórcy wynalazku oraz miejsce zamieszkania (miejscowość, kraj)
- rubryka D - prawa ograniczające patent (licencje, prawo korzystania z wynalazku, oświadczenie o licencji otwartej)
- rubryka E - wpisy uzupełniające stan prawny patentu (patenty dodatkowe, przejście patentu dodatkowego w samoistny)
- rubryka F - datę unieważnienia patentu lub datę i przyczynę wygaśnięcia patentu.

Uwaga: Publikacji podlegają: zmiana uprawnionego, twórcy, zmiana nazwy uprawnionego, prawa ograniczające patent, sprostowania istotnych pomyłek.

(B1) 166460 2002 04 15 A. Wprowadzono zmianę uprawnionego przez wykreślenie wpisu Norwegian Concrete Technologies A/S, Oslo, Norwegia i dokonanie wpisu Fosroc International Limited, Wiltshire, Wielka Brytania.

(B1) 166718 2002 04 15 A. Wprowadzono zmianę uprawnionego przez wykreślenie wpisu LAINIERE DE PICARDIE, Peronne, Francja i dokonanie wpisu PROLINE TEXTILE, Peronne, Francja.

(B1) 167773 2002 04 15 A. Wprowadzono zmianę uprawnionego przez wykreślenie wpisu Santen Oy, Tampere, Finlandia i dokonanie wpisu Santen Pharmaceutical Co., Ltd., Osaka, Japonia.

(B1) 168050 2002 04 23 A. Wprowadzono zmianę uprawnionego przez wykreślenie wpisu Cieślik Zdzisław, Wrocław, Polska; Przedsiębiorstwo Innowacyjno-Wdrożeniowe „IMPACT” Spółka z o.o., Lublin, Polska i dokonanie wpisu Cieślik Zdzisław, Wrocław, Polska; Siewierski Artur J., Wrocław, Polska.

(B1) 168715 2002 04 15 A. Wprowadzono zmianę uprawnionego przez wykreślenie wpisu Santen Oy, Tampere Finlandia i dokonanie wpisu Santen Pharmaceutical Co., Ltd., Osaka, Japonia.

(B1) 171100 2002 04 23 A. Wprowadzono zmianę uprawnionego przez wykreślenie wpisu Ośrodek Badawczo-Rozwojowy Pojazdów Szynowych, Poznań, Polska i dokonanie wpisu Instytut Pojazdów Szynowych „TABOR”, Poznań, Polska.

(B1) 172291 2002 04 15 A. Wprowadzono zmianę uprawnionego przez wykreślenie wpisu ASTA Medica Aktiengesellschaft, Frankfurt/Menem, Niemcy i dokonanie wpisu ZENT ARI S AG, Frankfurt nad Menem, Niemcy.

(B1) 172361 2002 04 23 A. Wprowadzono zmianę nazwy uprawnionego przez wykreślenie wpisu Siegfried CMS AG, Zofingen, Szwajcaria i dokonanie wpisu Siegfried AG, Zofingen, Szwajcaria.

(B1) 172503 2002 04 15 A. Wprowadzono zmianę uprawnionego przez wykreślenie wpisu Santen Oy, Tampere, Finlandia i dokonanie wpisu Santen Pharmaceutical Co., Ltd., Osaka, Japonia.

(B1) 173388 2002 04 15 A. Wprowadzono zmianę uprawnionego przez wykreślenie wpisu Asta Medica Aktiengesellschaft, Drezno, Niemcy i dokonanie wpisu ZENT ARI S AG, Frankfurt nad Menem, Niemcy.

(B1) 173596 2002 04 23 A. Wprowadzono zmianę uprawnionego przez wykreślenie wpisu Wytwórnia Sprzętu Komunikacyjnego „Gorzyce”, Spółka Akcyjna, Gorzyce, Polska i dokonanie wpisu Federal-Mogul Gorzyce, Spółka Akcyjna, Gorzyce, Polska.

(B1) 173643 2002 04 23 A. Wprowadzono zmianę uprawnionego przez wykreślenie wpisu Johnson Matthey Public Limi-

ted Company, Londyn, Wielka Brytania i dokonanie wpisu AnorMED Inc., Langley, Kanada.

(B1) 173794, 173869, 173905 2002 04 15 A. Wprowadzono zmianę uprawnionego przez wykreślenie wpisu ASTA Medica Aktiengesellschaft, Frankfurt nad Menem, Niemcy i dokonanie wpisu ZENTARIS AG, Frankfurt nad Menem, Niemcy.

(B1) 174866 2002 04 23 A. Wprowadzono zmianę uprawnionego przez wykreślenie wpisu Pharmacia & Upjohn Aktiebolag, Sztokholm, Szwecja i dokonanie wpisu BIOVITRUM AB, Sztokholm, Szwecja.

(B1) 175580, 175607 2002 04 15 A. Wprowadzono zmianę uprawnionego przez wykreślenie wpisu ASTA MEDICA AKTIENGESELLSCHAFT, Drezno, Niemcy i dokonanie wpisu ZENTARIS AG, Frankfurt nad Menem, Niemcy.

(B1) 175860 2002 04 15 A. Wprowadzono zmianę uprawnionego przez wykreślenie wpisu Santen Oy, Tampere, Finlandia i dokonanie wpisu Santen Pharmaceutical Co., Ltd., Osaka Japonia.

(B1) 176383 2002 04 24 A. Wprowadzono zmianę uprawnionego przez wykreślenie wpisu British Technology Group Limited, Londyn, Wielka Brytania i dokonanie wpisu Politechnika Gdańska, Gdańsk, Polska.

(B1) 176849 2002 04 23 A. Wprowadzono zmianę uprawnionego przez wykreślenie wpisu Hörlin Ernst, Askim, Szwecja i dokonanie wpisu Aventis Pharma Limited, Kent, Wielka Brytania

(B1) 177023 2002 04 15 A. Wprowadzono zmianę uprawnionego przez wykreślenie wpisu Santen OY, Tampere, Finlandia i dokonanie wpisu Santen Pharmaceutical Co., Ltd., Osaka, Japonia.

(B1) 177177 2002 04 15 A. Wprowadzono zmianę uprawnionego przez wykreślenie wpisu Asta Medica Aktiengesellschaft, Frankfurt nad Menem, Niemcy i dokonanie wpisu ZENTARIS AG, Frankfurt nad Menem, Niemcy.

(B1) 177263 2002 04 23 A. Wprowadzono zmianę uprawnionego przez wykreślenie wpisu NORSK HYDRO A.S., Oslo, Norwegia i dokonanie wpisu ConPharma AS, Oslo, Norwegia.

(B1) 177284 2002 04 23 A. Wprowadzono zmianę uprawnionego przez wykreślenie wpisu PHARMACIA AB, Sztokholm, Szwecja i dokonanie wpisu BIOVITRUM AB, Sztokholm, Szwecja.

(B1) 177811 2002 04 15 A. Wprowadzono zmianę uprawnionego przez wykreślenie wpisu ASTA MEDICA AKTIENGESELLSCHAFT, Dresden, Niemcy i dokonanie wpisu ZENTARIS AG, Frankfurt nad Menem, Niemcy.

(B1) 178870 2002 04 23 A. Wprowadzono zmianę uprawnionego przez wykreślenie wpisu Beiersdorf Aktiengesellschaft, Hamburg, Niemcy i dokonanie wpisu tesa AG, Hamburg, Niemcy.

(B1) 179087 2002 04 24 A. Wprowadzono zmianę uprawnionego przez wykreślenie wpisu OTG St. Gallen AG, St. Gallen, Szwajcaria i dokonanie wpisu Sepitec Foundation, Vaduz, Liechtenstein.

(B1) 179319 2002 04 15 A. Wprowadzono zmianę nazwy uprawnionego przez wykreślenie wpisu Amoco Corporation, Chicago, Stany Zjednoczone Ameryki i dokonanie wpisu BP Corporation North America Inc., Chicago, Stany Zjednoczone Ameryki.

(B1) 179433 2002 04 15 A. Wprowadzono zmianę uprawnionego przez wykreślenie wpisu Santen OY, Tampere, Finlandia i dokonanie wpisu Santen Pharmaceutical Co., Ltd., Osaka, Japonia.

(B1) 180161 2002 04 23 A. Wprowadzono zmianę uprawnionego przez wykreślenie wpisu Hartung, Kuhn und Co. Maschinenfabrik GmbH, Essen, Niemcy i dokonanie wpisu Thyssen Krupp EnCoke GmbH, Bochum, Niemcy.

(B1) 180282 2002 04 23 A. Wprowadzono zmianę uprawnionego przez wykreślenie wpisu PHARMACIA & UPJOHN AB, Sztokholm, Szwecja i dokonanie wpisu BIOVITRUM AB, Sztokholm, Szwecja.

(B1) 180886 2002 04 23 A. Wprowadzono zmianę uprawnionego przez wykreślenie wpisu Wytwórnia Sprzętu Komunikacyjnego GORZYCE Spółka Akcyjna, Gorzyce, Polska i dokonanie wpisu Federal-Mogul Gorzyce Spółka Akcyjna, Gorzyce, Polska.

(B1) 181003 2002 04 15 A. Wprowadzono zmianę nazwy uprawnionego przez wykreślenie wpisu AMOCO CORPORATION, Chicago, Stany Zjednoczone Ameryki i dokonanie wpisu BP Corporation North America Inc., Chicago, Stany Zjednoczone Ameryki.

(B1) 181075 2002 04 15 A. Wprowadzono zmianę uprawnionego przez wykreślenie wpisu THE SECRETARY OF STATE FOR DEFENCE, Farnborough, Wielka Brytania i dokonanie wpisu QinetiQ Limited, Londyn, Wielka Brytania.

(B1) 181154 2002 04 15 A. Wprowadzono zmianę nazwy uprawnionego przez wykreślenie wpisu AMOCO CORPORATION, Chicago, Stany Zjednoczone Ameryki i dokonanie wpisu BP Corporation North America Ind., Chicago, Stany Zjednoczone Ameryki.

(B1) 181171 2002 04 24 A. Wprowadzono zmianę nazwy uprawnionego przez wykreślenie wpisu ALUSUISSE TECHNOLOGY & MANAGEMENT AG, Neuhausen am Rheinfall, Szwajcaria i dokonanie wpisu Alcan Technology & Management AG, Neuhausen am Rheinfall, Szwajcaria.

(B1) 181390 2002 04 15 A. Wprowadzono zmianę uprawnionego przez wykreślenie wpisu THE SECRETARY OF STATE FOR DEFENCE, Farnborough, Wielka Brytania i dokonanie wpisu QinetiQ Limited, Londyn, Wielka Brytania.

(B1) 182251 2002 04 15 A. Wprowadzono zmianę uprawnionego przez wykreślenie wpisu LAINIERE DE PICARDIE, Peronne, Francja i dokonanie wpisu LAINIERE DE PICARDIE BC, Peronne, Francja.

(B1) 182633 2002 04 24 A. Wprowadzono zmianę nazwy uprawnionego przez wykreślenie wpisu Alluisse Technology + Management AG Technology Center, Nauhausen am Rheinfall, Szwajcaria i dokonanie wpisu Alcan Technology & Management AG, Neuhausen am Rheinfall, Szwajcaria.

(B1) 182738 2002 04 29 A. Wprowadzono zmianę uprawnionego przez wykreślenie wpisu RED CROSS FOUNDATION CENTRAL LABORATORY BLOOD TRANSFUSION SERVICE SRC, Bern, Szwajcaria i dokonanie wpisu ZLB Bioplasma AG, Berno, Szwajcaria.

153

DECYZJE O WYGASNIĘCIU PATENTU

Poniższe zestawienie zawiera kolejno: kod rodzaju patentu, numery patentów, które wygasły na podstawie art. 72 ust. 1 pkt 1 lub pkt 2 ustawy z dnia 19 października 1972 roku o wynalazczości (w związku z art. 315 ust. 2 ustawy z dnia 30 czerwca 2000 roku Prawo własności przemysłowej) oraz datę wygaśnięcia patentu.

(B1) 149620 2001 04 21	(B1) 158382 2001 04 26
(C1) 151072 2001 04 11	(B1) 158383 2001 04 25
(B1) 153562 2001 04 15	(B1) 160085 2002 04 22
(B1) 153827 2001 04 13	(C1) 161987 2001 04 21
(B1) 157505 2001 04 22	(B1) 162523 2001 04 25
(B1) 157982 2001 04 06	(B1) 162643 2001 04 09
(B1) 158012 2001 04 25	(B1) 162708 2001 04 10

(B1) 162720 2001 04 24	(B1) 170685 2001 04 15	(B1) 173325 2001 04 13	(B1) 179661 2001 04 05
(B1) 163215 2001 04 13	(B1) 170702 2001 04 15	(B1) 173494 2001 04 16	(B1) 179810 2001 04 29
(B1) 163217 2001 04 27	(B1) 170755 2001 04 30	(B1) 174354 2001 04 07	(B1) 179831 2001 04 29
(B1) 163380 2001 04 20	(B1) 170805 2001 04 07	(B1) 174420 2001 04 16	(B1) 179872 2001 04 05
(B1) 163381 2001 04 20	(B1) 170845 2001 04 20	(B1) 174833 2001 04 01	(B1) 179885 2001 04 23
(B1) 163406 2001 04 20	(B1) 170864 2001 04 02	(B1) 174941 2001 04 08	(B1) 179908 2001 04 12
(B1) 163601 2001 04 19	(B1) 170892 2001 04 20	(B1) 174964 2001 04 16	(B1) 179919 2001 04 09
(B1) 163804 2001 04 13	(B1) 170917 2001 04 02	(B1) 175298 2001 04 23	(B1) 179970 2001 04 12
(B1) 163805 2001 04 27	(B1) 170931 2001 04 28	(B1) 176660 2001 04 13	(B1) 179985 2001 04 12
(B1) 163997 2001 04 19	(B1) 170942 2001 04 06	(B1) 178400 2001 04 26	(B1) 180040 2001 04 19
(B1) 164253 2001 04 09	(B1) 170983 2001 04 05	(B1) 178528 2001 04 23	(B1) 180059 2001 04 03
(B1) 164345 2001 04 03	(B1) 171006 2001 04 01	(B1) 178598 2001 04 15	(B1) 180156 2001 04 11
(B1) 164531 2001 04 24	(B1) 171022 2001 04 16	(B1) 178637 2001 04 12	(B1) 180194 2001 04 30
(B1) 164699 2001 04 19	(B1) 171064 2001 04 30	(B1) 178712 2001 04 11	(B1) 180196 2001 04 17
(B1) 165502 2001 04 20	(B1) 171113 2001 04 16	(B1) 178989 2001 04 02	(B1) 180216 2001 04 01
(B1) 165715 2001 04 20	(B1) 171124 2001 04 26	(B1) 179035 2001 04 16	(B1) 180234 2001 04 17
(B1) 165917 2001 04 20	(B1) 171193 2001 04 07	(B1) 179208 2001 04 02	(B1) 180245 2001 04 23
(B1) 169060 2001 04 30	(B1) 171205 2001 04 23	(B1) 179212 2001 04 23	(B1) 180269 2001 04 26
(B1) 169167 2001 04 20	(B1) 171208 2001 04 14	(B1) 179230 2001 04 26	(B1) 180384 2001 04 25
(B1) 169231 2001 04 28	(B1) 171219 2001 04 20	(B1) 179256 2001 04 05	(B1) 180387 2001 04 24
(B1) 169269 2001 04 15	(B1) 171344 2001 04 16	(B1) 179269 2001 04 16	(B1) 180446 2001 04 23
(B1) 169564 2001 04 08	(B1) 171499 2001 04 01	(B1) 179278 2001 04 17	(B1) 180479 2001 04 16
(B1) 169587 2001 04 26	(B1) 171601 2001 04 16	(B1) 179280 2001 04 17	(B1) 180486 2001 04 12
(B1) 169611 2001 04 22	(B1) 171630 2001 04 30	(B1) 179357 2001 04 10	(B1) 180569 2001 04 05
(B1) 169658 2001 04 22	(B1) 171753 2001 04 27	(B1) 179408 2001 04 25	(B1) 180594 2001 04 23
(B1) 169921 2001 04 29	(B1) 171931 2001 04 23	(B1) 179418 2001 04 17	(B1) 180595 2001 04 24
(B1) 169922 2001 04 29	(B1) 172042 2001 04 29	(B1) 179467 2001 04 25	(B1) 180595 2001 04 24
(B1) 170048 2001 04 28	(B1) 172116 2001 04 29	(B1) 179488 2001 04 23	(B1) 180601 2001 04 23
(B1) 170093 2001 04 19	(B1) 172125 2001 04 29	(B1) 179499 2001 04 01	(B1) 180623 2001 04 04
(B1) 170101 2001 04 19	(B1) 172526 2001 04 05	(B1) 179515 2001 04 18	(B1) 180676 2001 04 19
(B1) 170134 2001 04 27	(B1) 172553 2001 04 02	(B1) 179527 2001 04 26	(B1) 180725 2001 04 11
(B1) 170216 2001 04 30	(B1) 172574 2001 04 23	(B1) 179528 2001 04 10	(B1) 180728 2001 04 26
(B1) 170268 2001 04 20	(B1) 172675 2001 04 28	(B1) 179575 2001 04 23	(B1) 181336 2001 04 03
(B1) 170287 2001 04 26	(B1) 172753 2001 04 08	(B1) 179599 2001 04 13	(B1) 182622 2000 11 21
(B1) 170680 2001 04 19	(B1) 172754 2001 04 08	(B1) 179660 2001 04 12	(B1) 182717 2000 12 18

B. WZORY UŻYTKOWE

154

UDZIELONE PRAWA OCHRONNE

(od nr 59243 do nr 59282)

Y1 (11)59264 (21)107200 (72) Jagoda Andrzej (73) Jagoda Andrzej, Olsztyn (PL) (54) Zestaw skrzynki balkonowej	(41) 1999 04 26 (22)1997 10 22	7(51) A01G 9/02	(72) Pointl Hartwig (73) TRODAT GmbH, Wels (AT) (54) Wkładka datownikowa dla stempli
Y1 (11)59249 (21)106563 (72) Pawełczyk Włodzimierz (73) Pawełczyk Włodzimierz, Łódź (PL) (54) Lustro toaletowe przenośne	(41)1998 11 23 (22)1997 05 17	7(51) A47G 1/02	Y1 (11)59251 (21)107065 (72) Jaworski Bogusław (73) Jaworski Bogusław, Brwinów (PL) (54) Kołpak
Y1 (11)59265 (21)106495 (72) Fukowski Janusz (73) Fukowski Janusz, Warszawa (PL) (54) Pojemnik na akcesoria łazienkowe	(41)1998 11 09 (22)1997 05 07	7(51) A47K 10/22	Y1 (11)59247 (21)107323 (72) Górecki Adam, Górecki Roman (73) Górecki Adam, Kęty (PL); Górecki Roman, Kęty (PL) (54) Kołpak do kół samochodu
Y1 (11)59282 (21)112901 (72) Olędzki Andrzej, Szymczak Bogdan (73) Politechnika Warszawska, Warszawa (PL) (54) Urządzenie umożliwiające chód osób niepełnosprawnych	(41)1998 11 09 (22)1997 05 06	7(51) A61H 3/00 (62)319821	Y1 (11)59248 (21)107322 (72) Górecki Roman, Górecki Adam (73) Górecki Roman, Kęty (PL); Górecki Adam, Kęty (PL) (54) Kołpak do kół samochodu
Y1 (11)59272 (21)106795 (72) Szymański Janusz (73) Król Dariusz, Białogard (PL); Król Donat Kazimierz, Białogard (PL) (54) Mieszalnik bębnowy	(41)1997 12 22 (22)1997 07 04	7(51) B01F 9/02 B28C 5/20 E04G 21/02 E02D 15/02	Y1 (11)59279 (21)106033 (72) Górecki Roman, Górecki Adam (73) Górecki Roman, Kęty (PL); Górecki Adam, Kęty (PL) (54) Kołpak do kół samochodu
Y1 (11)59250 (21)107272 (72) Jańczyk Ryszard, Bem Wiktor, Lachowski Janusz (73) COBR Maszyn Włókienniczych POLMATEX-CENARO, Łódź (PL) (54) Urządzenie do ażurowania materiałów	(41)1999 05 10 (22)1997 11 05	7(51) B26D 7/10	Y1 (11)59246 (21)107321 (30)96 19648787 1996 1125 DE (73) Stemmann-Technik GmbH, Schüttorf (DE) (54) Wahacz do pantografów pojazdów elektrycznie zasilanych napowietrzną trakcją
Y1 (11)59245 (21)106892 (72) Danek Krzysztof, Adamek Marian (73) Danek Krzysztof, Zabrze (PL); Adamek Marian, Gliwice (PL) (54) Prasa do wytłaczania wysokolepkich substancji	(41)1999 02 01 (22)1997 07 23	7(51) B30B 9/04 B30B 12/00	Y1 (11)59267 (21) 107181 (72) Hosaja Andrzej (73) Zakłady Gumowe GEYER & HOSAJA Spółka z o.o., Mielec (PL) (54) Blokada parkowania samochodu, zwłaszcza garażowa
Y1 (11)59263 (21) 105218 (30) 94 464	(41)1996 12 09 (22)1995 11 30 1994 12 01	7(51) B41K 1/40 B41K 3/06 B41J 1/20 B41M 5/03 B41L 49/02	Y1 (11)59253 (21)107472 (72) Prokopek Jan (73) Prokopek Jan, Toruń (PL) (54) Opakowanie zbiorcze do okrągłych opakowań jednostkowych
		AT	Y1 (11)59256 (21)107474 (72) Prokopek Jan (73) Prokopek Jan, Toruń (PL) (54) Opakowanie zbiorcze do okrągłych opakowań jednostkowych
			Y1 (11)59257 (21) 107473
			(41) 1999 07 05 (22) 1997 12 29
			7(51) B60B 7/02
			7(51) B60B 7/06
			7(51) B60B 7/06
			7(51) B60B 7/12 B60B 7/08
			7(51) B60L 5/22
			7(51) B60T 3/00
			7(51) B65D 5/18
			7(51) B65D 5/18
			7(51) B65D 5/18

- (72) Prokopek Jan
 (73) Prokopek Jan, Toruń (PL)
 (54) Opakowanie zbiorcze do **okrągłych opakowań** jednostkowych
- Y1 (11)59260 (41)1999 07 05 7(51) B65D 5/20
 (21) 107468 (22)1997 12 23
 (72) Prokopek Jan
 (73) Prokopek Jan, Toruń (PL)
 (54) Pudełko otwarte
- Y1 (11)59262 (41)1999 07 05 7(51) B65D 5/20
 (21)107467 (22)1997 12 23
 (72) Prokopek Jan
 (73) Prokopek Jan, Toruń (PL)
 (54) Pudełko otwarte
- Y1 (11)59254 (41)19990118 7(51) B65F 1/16
 (21)106796 (22)1997 07 04
 (72) Marciniak Marek
 (73) SUPERFOS PACKAGING Sp. z o.o., Szpetal Górny (PL)
 (54) Pojemnik na odpady
- Y1 (11)59273 (41)1999 01 18 7(51) B67D 1/04
 (21)106831 (22)1997 07 14
 (72) Sochacki Andrzej
 (73) Sochacki Andrzej, Wesoła (PL)
 (54) Głowica syfonowa
- Y1 (11)59280 (41)1998 05 25 7(51) C02F 3/20
 (21)105628 (22)1996 11 19 C02F 1/74
 (72) Kubczak Paweł, **Beym** Mirosław
 (73) Przedsiębiorstwo Inżynierii Komunalnej AKWATECH, Poznań (PL)
 (54) Dyfuzor do drobnopęcherzykowego napowietrzania cieczy
- Y1 (11) 59243 (41)199808 17 7(51)D07B 1/22
 (21)112493 (22)1997 02 10 (62)318407
 (72) Hau Ryszard, Suchorończak Jan
 (73) Wytwórnia Lin Stalowo-Gumowych SAG Sp. z o.o., Katowice (PL)
 (54) Lina stalowo gumowa
- Y1 (11)59268 (41)19990412 7(51) E02D 35/00
 (21)107116 (22)1997 09 29
 (72) Niemiec **Tomasz**, Niemiec Robert, Koziół Erwin, Fuchs Ryszard
 (73) Niemiec Tomasz, Jastrzębie Zdrój (PL)
 (54) Stopa fundamentowa do rektyfikacji obiektu budowlanego na terenie o dużych deformacjach podłoża
- Y1 (11)59271 (41)199804 27 7(51) E04D 13/064
 (21)107238 (22)1997 10 30
 (72) Szymczak Dariusz, **Samół** Tadeusz, Piasny Mariusz, Rzepka Bogumił
 (73) Wavin Metalplast Buk Sp. z o.o., Buk (PL)
 (54) Rynna dachowa
- Y1 (11)59277 (41)19980105 7(51) E05B 59/00
 (21)106845 (22)1997 07 17 E05B 63/04
 (72) Michalec Jan
 (73) Spółdzielnia Pracy Metalowców PRZYSZŁOŚĆ, Świątki Górne (PL)
 (54) Zamek drzwiowy
- Y1 (11)59244 (41)1999 0104 7(51) E05B 63/04
 (21)106778 (22)1997 07 01
 (72) Mączka Jerzy, Ptaszek Krzysztof, Stryczek Jerzy
 (73) Przedsiębiorstwo Wyposażenia Budownictwa METALPLAST - CZĘSTOCHOWA Spółka **Akcyjna**, Częstochowa (PL)
 (54) Zamek drzwiowy
- Y1 (11)59281 (41)1998 09 28 7(51) E21D 11/36
 (21)106276 (22)1997 03 24
 (72) Wąs Jerzy, Malesza Andrzej, Suma Emil, Twardokęs Kazimierz, Trojnar Andrzej, Wojciechowski Wiesław
 (73) Bytomska Spółka Restrukturyzacji Kopalni Spółka z o.o., Bytom Zakład Kopalnia Węgla Kamiennego „Bobrek-Miechowice”, Bytom (PL)
 (54) Łukowa obudowa chodnika, zwłaszcza przecinki ścianowej
- Y1 (11)59252 (41)20000410 7(51) E21D 23/00
 (21)108705 (22)1998 09 28 F16B 21/00
 (72) Kozaczuk Roman, Paluszek Jan, **Semeniuk** Marian, Czosnecki Janusz
 (73) Lubelski Węgiel BOGDANKA Spółka Akcyjna, Bogdanka (PL)
 (54) Tuleja **sworznia**, spinającego spagnice w górniczej obudowie ścianowej
- Y1 (11) 59255 (41)1997 09 29 7(51) F04D 27/00
 (62)316224 E03B 11/16
 G05D 16/20
 (21)112491 (22)1996 09 19
 (72) **Kutć** Jacek, Czerniakowski Jan, Waliszewski Andrzej
 (73) APATOR Spółka Akcyjna, Toruń (PL)
 (54) System sterowania pompami do utrzymania stałego ciśnienia lub stałej różnicy ciśnień w wybranym obszarze sieci hydraulicznej
- Y1 (11)59261 (41)1997 09 29 7(51) F04D 27/00
 (62)316224 E03B 11/16
 G05D 16/20
 (21)112492 (22)1996 09 19
 (72) **Kutć** Jacek, Czerniakowski Jan, Waliszewski Andrzej
 (73) APATOR Spółka Akcyjna, Toruń (PL)
 (54) System sterowania pompami do utrzymania stałego ciśnienia lub stałej różnicy ciśnień w wybranym obszarze sieci hydraulicznej
- Y1 (11)59259 (41)19990315 7(51) F16K 11/00
 (21)107028 (22)1997 09 05 F15B 13/02
 (72) Majewski Przemysław, Brachaczek Karol, Lisoń Józef
 (73) Centrum Mechanizacji Górnictwa KOMAG, Gliwice (PL)
 (54) Zawór rozdzielający progowy
- Y1 (11)59270 (41)1999 01 18 7(51) F16L 21/02
 (21)106934 (22)1997 07 17 E03F 3/04
 (72) Dawidowicz Henryk, Zimoński Zygmunt, Sułek Urszula
 (73) Zakłady Wyrobów Kamionkowych MARYWIL SA, Suchedniów (PL)
 (54) Połączenie kamionkowych rur kanalizacyjnych
- Y1 (11)59276 (41)1999 02 01 7(51) F16L 37/12
 (21)106889 (22)1997 07 23
 (72) Blachowski Marian, Wojewoda Marek
 (73) SAFE TRADING BLACHOWSKI Spółka Akcyjna, Świętochłowice (PL)
 (54) Szybkozłączka

Y1 (11)59275	(41)1998 02 02	7(51) F16L 5/00 E04F 19/08
(21)106954	(22)1997 08 12	
(72) Kaczmarczyk Tadeusz, Kaczmarczyk Michalina		
(73) Kaczmarczyk Tadeusz, Świdnica (PL); Kaczmarczyk Michalina, Świdnica (PL)		
(54) Rozetka maskująca podwójna		
Y1 (11)59278	(41)19980202	7(51) F16L 5/00 E04F 19/08
(21)106953	(22)1997 08 12	
(72) Kaczmarczyk Tadeusz, Kaczmarczyk Michalina		
(73) Kaczmarczyk Tadeusz, Świdnica (PL); Kaczmarczyk Michalina, Świdnica (PL)		
(54) Rozetka maskująca		
Y1 (11)59258	(41)19990510	7(51) F21V 21/02
(21)107261	(22)1997 11 04	
(72) Uziębło Waldemar		
(73) B.V.B.A. EL WAL, Borsbeek (BE)		
(54) Regulowany element mocujący		
Y1 (11)59274	(41)19980720	7(51) F28D 21/00
(21)105892	(22)1997 01 10	
(72) Bołdaniuk Waldemar, Szyrle Waldemar		
(73) Polskie Górnictwo Naftowe i Gazownictwo Spółka Akcyjna w Warszawie ODDZIAŁ Mazowiecki Zakład Gazowniczy „Gazownia Warszawska”, Warszawa (PL)		
(54) Podgrzewacz gazu		
Y1 (11)59266	(41)1998 12 21	7(51) G01K 17/02
(21)106721	(22)1997 06 18	
(72) Muszyński Tadeusz, Biel Wojciech		
(73) Muszyńska Barbara, Sosnowiec (PL)		
(54) Wskaźnik ilości ciepła		
Y1 (11)59269	(41)19990118	7(51) H02J 7/02
(21)106802	(22)1997 07 05	
(72) Tatarek Jerzy		
(73) Tatarek Jerzy, Wrocław (PL)		
(54) Ładowarka akumulatorów		

INDEKS UDZIELONYCH PRAW OCHRONNYCH,
WEDŁUG SYMBOLI MKP

Symbol MKP	Nr prawa ochronn.	Symbol MKP	Nr prawa ochronn.
1	2	1	2
A01G	9/02	59264	B28C 5/20 59272*
A47G	1/02	59249	B30B 12/00 59245*
A47K	10/22	59265	B30B 9/04 59245
A61H	3/00	59282	B41J 1/20 59263*
B01 F	9/02	59272	B41K 1/40 59263
B26D	7/10	59250	B41K 3/06 59263*

* Prawo ochronne oznaczone więcej niż jednym symbolem klasyfikacyjnym. Ogłoszenie dotyczące tego prawa ochronnego można znaleźć pod symbolem klasyfikacyjnym odpowiadającym numerowi bez gwiazdki.

	1	2	1	2
B41L	49/02	59263*	E04D	13/064 59271
B41M	5/03	59263*	E04F	19/08 59275*
B60B	7/02	59251	E04F	19/08 59278*
B60B	7/06	59247	E04G	21/02 59272*
B60B	7/06	59248	E05B	59/00 59277
B60B	7/08	59279*	E05B	63/04 59244
B60B	7/12	59279	E05B	63/04 59277*
B60L	5/22	59246	E21D	11/36 59281
B60T	3/00	59267	E21D	23/00 59252
B65D	5/18	59253	F04D	27/00 59255
B65D	5/18	59256	F04D	27/00 59261
B65D	5/18	59257	F15B	13/02 59259*
B65D	5/20	59260	F16B	21/00 59252*
B65D	5/20	59262	F16K	11/00 59259
B65F	1/16	59254	F16L	21/02 59270
B67D	1/04	59273	F16L	37/12 59276
C02F	1/74	59280*	F16L	5/00 59275
C02F	3/20	59280	F16L	5/00 59278
D07B	1/22	59243	F21V	21/02 59258
E02D	15/02	59272*	F28D	21/00 59274
E02D	35/00	59268	G01K	17/02 59266
E03B	11/16	59255*	G05D	16/20 59255*
E03B	11/16	59261*	G05D	16/20 59261*
E03F	3/04	59270*	H02J	7/02 59269

INDEKS NUMEROWY
UDZIELONYCH PRAW OCHRONNYCH

Nr prawa ochronn.	Symbol MKP	Nr prawa ochronn.	Symbol MKP
1	2	1	2
59243	D07B 1/22	59263	B41K 1/40
59244	E05B 63/04	59264	A01G 9/02
59245	B30B 9/04	59265	A47K 10/22
59246	B60L 5/22	59266	G01K 17/02
59247	B60B 7/06	59267	B60T 3/00
59248	B60B 7/06	59268	E02D 35/00
59249	A47G 1/02	59269	H02J 7/02
59250	B26D 7/10	59270	F16L 21/02
59251	B60B 7/02	59271	E04D 13/064
59252	E21D 23/00	59272	B01F 9/02
59253	B65D 5/18	59273	B67D 1/04
59254	B65F 1/16	59274	F28D 21/00
59255	F04D 27/00	59275	F16L 5/00
59256	B65D 5/18	59276	F16L 37/12
59257	B65D 5/18	59277	E05B 59/00
59258	F21V 21/02	59278	F16L 5/00
59259	F16K 11/00	59279	B60B 7/12
59260	B65D 5/20	59280	C02F 3/20
59261	F04D 27/00	59281	E21D 11/36
59262	B65D 5/20	59282	A61H 3/00

155

**DECYZJE O ODMOWIE UDZIELENIA
PRAWA OCHRONNEGO
(wydane po ogłoszeniu o zgłoszeniu)**

Poniższe zestawienie zawiera kolejno: numer zgłoszenia wzoru użytkowego oraz numer i rok wydania Biuletynu Urzędu Patentowego, w którym zgłoszenie zostało ogłoszone (dla zgłoszeń wydzielonych lub przekształconych ze zgłoszenia wynalazku umieszczono w nawiasie numer zgłoszenia macierzystego).

106391	22/98	106924	04/99
106450	23/98	106939	08/98
106544	24/98	106974	05/99
106627	25/98	106984	05/99
106780	26/98	107256	10/99
106832	02/99	107329	12/99

156

**DECYZJE O UMORZENIU POSTĘPOWANIA
(wydane po ogłoszeniu o zgłoszeniu)**

Poniższe zestawienie zawiera kolejno: numer zgłoszenia wzoru użytkowego oraz numer i rok wydania Biuletynu Urzędu Patentowego, w którym zgłoszenie zostało ogłoszone (dla zgłoszeń wydzielonych lub przekształconych ze zgłoszenia wynalazku umieszczono w nawiasie numer zgłoszenia macierzystego).

106574	24/98	106937	04/99
106575	24/98	107176	09/99

157

**DECYZJE STWIERDZAJĄCE WYGASNIĘCIE
DECYZJI O UDZIELENIU PRAWA OCHRONNEGO**

Poniższe zestawienie zawiera kolejno: numer zgłoszenia wzoru użytkowego oraz numer i rok wydania Biuletynu Urzędu Patentowego, w którym zgłoszenie zostało ogłoszone (dla zgłoszeń wydzielonych lub przekształconych ze zgłoszenia wynalazku umieszczono w nawiasie numer zgłoszenia macierzystego).

105677	12/98	106415	22/98
105796	13/98	106596	25/98
105939	16/98	106597	25/98
105940	16/98	106603	25/98
105941	16/98	106707	26/98
105942	16/98	106919	08/99
106261	20/98	106955	04/99
106372	22/98	107131	08/99

158

**WPISY I ZMIANY W REJESTRZE WZORÓW
ZDOBNICZYCH
(nie uwzględnione w innych samodzielnych ogłoszeniach)**

Poniższe zestawienie zawiera kolejno: kod rodzaju prawa, numer prawa ochronnego, datę wpisu, oznaczenie rubryki, w której dokonano wpisu lub zmiany oraz treść wpisu. Poszczególne

ne rubryki rejestru praw ochronnych zawierają następujące dane:

- rubryka A - nazwisko i imię lub nazwę oraz miejsce zamieszkania lub siedzibę uprawnionego z prawa ochronnego (miejsceowość, kraj),
- rubryka B - tytuł wzoru zdobniczego,
- rubryka C - nazwisko i imię twórcy wzoru użytkowego oraz miejsce zamieszkania (miejsceowość, kraj),
- rubryka D - prawa ograniczające prawo ochronne (licencja, prawo korzystania z wzoru użytkowego, oświadczenie o licencji otwartej),
- rubryka E - wpisy uzupełniające stan prawny wzoru użytkowego (prawo ochronne dodatkowe, przejście prawa ochronnego dodatkowego w samoistne),
- rubryka F - data unieważnienia prawa ochronnego lub data i przyczyna wygaśnięcia prawa ochronnego.

Uwaga: Publikacji podlegają: zmiana uprawnionego, twórcy, zmiana nazwy uprawnionego, prawa ograniczające prawo ochronne, sprostowania istotnych pomyłek.

(Y1) 58573, 58576 2002 04 02 A. Wprowadzono zmianę uprawnionego przez wykreślenie wpisu: „Zakłady Produkcyjno-Remontowe Energetyki JEDLICZE, Jedlicze, Polska” i dokonanie wpisu: „Zakład Produkcyjno-Remontowy Energetyki „Jedlicze” Spółka z ograniczoną odpowiedzialnością, Jedlicze, Polska”

(Y1) 58935 2002 04 24 A. Wprowadzono zmianę nazwy uprawnionego przez wykreślenie wpisu: „Laszczak Władysław, Dobczyce, Polska; Laszczak Krystyna, Dobczyce, Polska; Laszczak Artur, Dobczyce, Polska” i dokonanie wpisu: „LARKIS” Sp. z o.o., Dobczyce, Polska”

159

DECYZJE O WYGASNIĘCIU PRAWA OCHRONNEGO

Poniższe zestawienie zawiera kolejno: kod rodzaju prawa, numery praw ochronnych, które wygasły na podstawie art. 72 ust. 1 pkt 1 lub pkt 2 w związku z art. 82 ustawy z dnia 19 października 1972r. o wynalazczości oraz datę wygaśnięcia prawa ochronnego.

(Y1) 54240	2001 05 05	(Y1) 54684	2001 05 28
(Y1) 54262	2001 05 10	(Y1) 54742	2001 05 12
(Y1) 54284	2001 05 06	(Y1) 54775	2001 05 20
(Y1) 54357	2001 05 20	(Y1) 54823	2001 05 21
(Y1) 54408	2001 05 24	(Y1) 54894	2001 05 10
(Y1) 54626	2001 05 27	(Y1) 54998	2001 05 25
(Y1) 54644	2001 05 14	(Y1) 55040	2001 05 12
(Y1) 54665	2001 05 30	(Y1) 55045	2001 05 17
(Y1) 54671	2001 05 13		

160

**DECYZJE O PRZEDŁUŻENIU
PRAWA OCHRONNEGO**

Poniższe zestawienie zawiera kolejno: kod rodzaju prawa, numery praw ochronnych, które przedłużone zostały na wniosek uprawnionego oraz numer Wiadomości Urzędu Patentowego, w którym ogłoszono o udzieleniu prawa ochronnego.

(Y1)58222	12/00	(Y1)58656	06/01
(Y1)58575	05/01	(Y1)58721	08/01

(Y1)58748	08/01	(Y1)58837	10/01	(Y1) 58932	11/01	(Y1)59006	01/02
(Y1)58755	08/01	(Y1) 58848	10/01	(Y1)58949	12/01	(Y1) 59007	01/02
(Y1)58776	09/01	(Y1) 58854	10/01	(Y1) 58958	12/01	(Y1) 59014	01/02
(Y1)58804	09/01	(Y1) 58904	11/01	(Y1) 58961	12/01	(Y1)59038	02/02
(Y1)58820	09/01	(Y1) 58922	11/01	(Y1)59003	01/02	(Y1)59056	03/02

C. WZORY ZDOBNICZE

161

WPISY I ZMIANY W REJESTRZE WZORÓW ZDOBNICZYCH

(nie uwzględnione w innych samodzielnych ogłoszeniach)

Poniższe zestawienie zawiera kolejno: numer rejestru wzoru zdobniczego, datę wpisu, oznaczenie rubryki, w której dokonano wpisu lub zmiany oraz treść wpisu. Poszczególne rubryki rejestru wzorów zdobniczych zawierają następujące dane:

rubryka A - nazwisko i imię lub nazwę oraz miejsce zamieszkania lub siedzibę osoby, na rzecz której dokonano rejestracji wzoru zdobniczego,

rubryka B - tytuł wzoru zdobniczego,

rubryka C - nazwisko i imię twórcy wzoru zdobniczego,

rubryka D - prawa ograniczające wzór zdobniczy,

rubryka E - wpisy, odwołania, decyzje,

rubryka F - datę wygaśnięcia prawa z rejestracji wzoru zdobniczego

Uwaga: Publikacji podlegają: zmiana uprawnionego, twórcy, zmiana nazwy uprawnionego, prawa ograniczające prawo z rejestracji wzoru zdobniczego, sprostowania istotnych pomyłek

16720 2002 04 05 A. Wprowadzono zmianę uprawnionego przez wykreślenie wpisu: HUTA SZKŁA WYSZKÓW S.A., Wyszków, PL i dokonanie wpisu: Polgłass Polska S.A., Wyszków, PL

16970 2002 04 15 A. Wprowadzono zmianę nazwy uprawnionego przez wykreślenie wpisu: TUILERIES HUDUENOT FENAL, Pargny-sur-Saulx, FR i dokonanie wpisu: IEMRYS T01TURE, Limonest, FR

162

DECYZJE O PRZEDŁUŻENIU PRAWA Z REJESTRACJI

Poniższe zestawienie zawiera kolejno: numer rejestru wzorów zdobniczych oraz numer „Wiadomości Urzędu Patentowego”, w którym ogłoszono o udzieleniu prawa.

15914	01/99	16416	08/99
15916	01/99	16417	08/99
15981	01/99	16418	08/99
16010	02/99	16419	08/99
16095	03/99	16420	08/99
16098	03/99	16470	10/99
16124	03/99	16496	11/99
16148	04/99	16523	11/99
16203	04/99	16589	12/99
16210	04/99	16590	12/99
16225	04/99	16591	12/99
16250	05/99	16592	12/99
16251	05/99	16593	12/99
16252	05/99	16594	12/99
16308	06/99	16595	12/99
16309	06/99	16596	12/99
16310	06/99	16601	12/99
16311	06/99	16670	01/00
16323	06/99	16671	01/00
16338	06/99	16672	01/00
16348	07/99	16673	01/00
16371	07/99	16716	01/00
16391	08/99	16717	01/00
16403	08/99		

C'. WZORY PRZEMYSŁOWE

163

REJESTRACJA
(od nr 210 do nr 304)

Poniższe zestawienie zawiera kolejno: klasy i podklasy, do których zaliczono zarejestrowane wzory przemysłowe, numer rejestru, datę od której rozpoczyna się okres ochrony, numer zgłoszenia (w nawiasie), po skrócie „Pierwsz.” podana jest data zgłoszenia lub wystawienia oraz w nawiasie kod kraju, w którym dokonano zgłoszenia lub wystawienia, następnie nazwiska i imiona lub nazwy, miejsce zamieszkania lub siedziby osób, na rzecz których zarejestrowano wzory przemysłowe, w nawiasie kod kraju, nazwiska i imiona twórców lub współtwórców (jeśli twórcą nie jest uprawniony z rejestracji) oraz tytuł wzoru przemysłowego.

⁰¹ **210** 1997 09 26 (15157) Firma Cukiernicza Banatkiewicz s.c. Andrzej Banatkiewicz, Janusz Banatkiewicz Zakład Pracy Chronionej, Kielce, (PL)
Paluszek jako wyrób cukierniczy

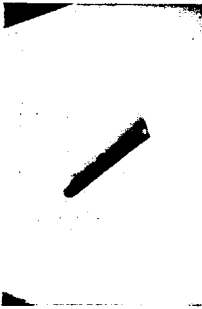

⁹⁰¹ **211** 1997 11 03 (15321) Huta Szkła CZECHY SA, Trąbki, (PL)
Twórcy: Flont Kazimierz
Butelecзка



⁹⁰¹ **213** 1997 11 24 (15423) Huta Szkła Działdowo Sp z o.o. Działdowo, (PL)
Twórcy: Konstanty Jan
Butelka



⁹⁰¹ **214** 1997 11 24 (15425) Huta Szkła Działdowo Sp z o.o. Działdowo, (PL)
Twórcy: Konstanty Jan
Butelka



⁹⁰⁷ **215** 1998 01 16 (15616) Wachowski Michał, Komorowo. (PL)
Nakrętka



⁹⁰¹ **212** 1997 11 24 (15420) Huta Szkła Działdowo Sp z o.o., Działdowo, (PL)
Twórcy: Konstanty Jan
Butelka

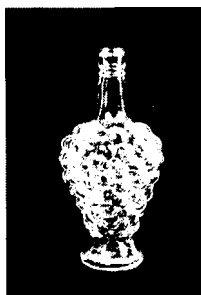

9⁰¹ 216 1998 01 16 (15617) Wachowski Michał, Komorowo,
(PL)
Butelka



25⁰² 219 1998 1221 (17415) Markiewicz Jerzy. Siedlec.
(PL)
Zestaw drzwi z ościeżnicą

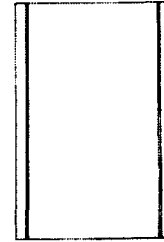
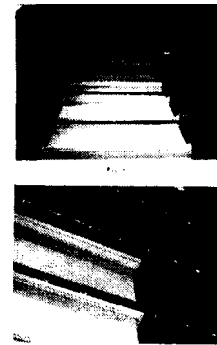
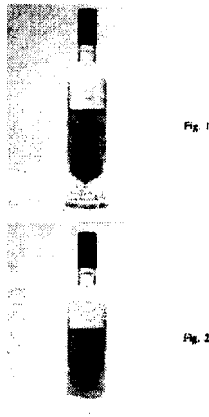

Fig.1

26⁰⁵ 220 1999 02 05 (17572) Pierwsz. 1998 08 06 (DE)
Douglas Holding AG. Hagen, (DE)
Twórcy: Goose Dieter
Zestaw oświetleniowy regału



9⁰¹ 217 1998 07 22 (16596) Pierwsz. 1998 01 26 (WO)
BELVEDERE, Beaune, (FR)
Twórcy: Billy Lucie
Butelka



9⁰¹ 221 1999 02 11 (17593) PLM Wielkopolska Huta Szkła S.A.
Gostyń, (PL)
Twórcy: Pazoła Marian
Butelka



Fig. 1

9⁰¹ 218 1998 11 05 (17124) Fabryka Kosmetyków
MIRACULUM S.A., Kraków, (PL)
Twórcy: Kawecki Jarosław
Słoik na kosmetyki

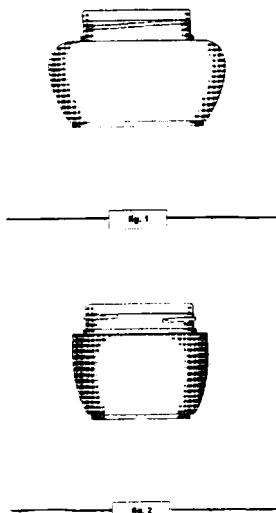

9⁰¹ 222 1999 02 26 (17659) Dudek Krzysztof, Koziegłowy.
(PL)
Butelka

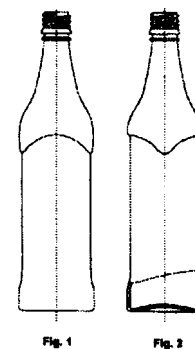
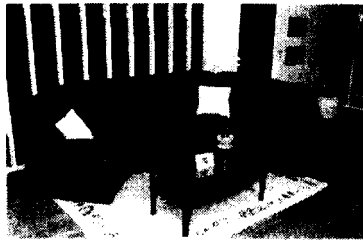

Fig. 1

Fig. 2

6⁰¹ 223 1999 03 03 (17674) SITMAN Spółka z o.o.,
Skarszewy, (PL)
Twórcy: Eriksson Curt
Kanapa narożna



6 224 1999 03 15 (17750) SITMAN Spółka z o.o.
Skarszewy, (PL)
Twórcy: Eriksson Curt
Stylowy zestaw mebli

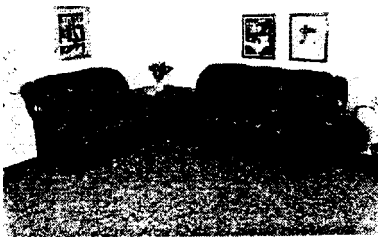

9⁰¹ 225 1999 03 30 (17842) PLM Wielkopolska Huta Szkła
S.A. Gostyń, (PL)
Twórcy: Pazoła Marian
Butelka

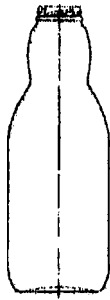
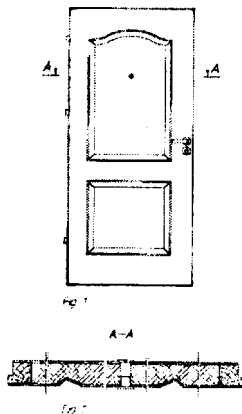

Fig. 1

6⁰⁶ 226 1999 04 06 (17868) POL-SKONE Sp z o.o., Lublin,
(PL)
Twórcy: Szulzyk Jan
Skrzydło drzwiowe



20⁰³ 227 1999 04 23 (17945) Przedsiębiorstwo
Produkcyjno-Handlowo-Usługowe KARTONEX s.c. Superson
Danuta. Skok Włodzimierz. Piechowice. (PL)
Serce



6⁰⁴ 228 1999 04 23 (17946) Przedsiębiorstwo
Produkcyjno-Handlowo-Usługowe KARTONEX s.c. Superson
Danuta, Skok Włodzimierz, Piechowice, (PL)
Półka



25⁰¹ 229 1999 04 29 (17966) Przedsiębiorstwo
Wielobranżowe KOSZ Sp.z o.o. Bogumił Kochel. Lubliniec.
(PL)
Twórcy: Kochel Bogumił
Ościeżnica skrzynkowa

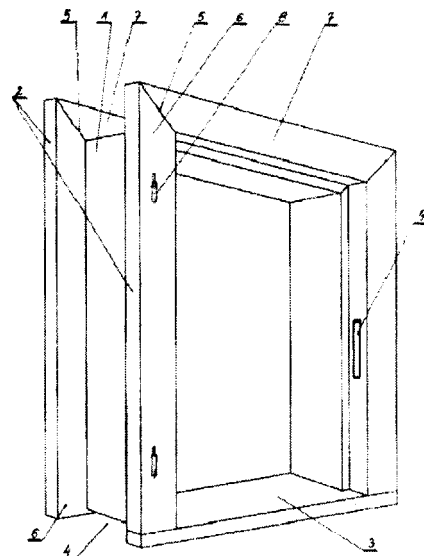

20⁰³ 230 1999 04 28 (17971) AKCENT MEDIA Sp z o.o.
Poznań, (PL)

Twórcy: Mikulski Roman, Dziegielewski Zbyszko, Gólski
Radosław

Nakładka reklamowa na pistolet dozujący dystrybutora paliw
płynnych

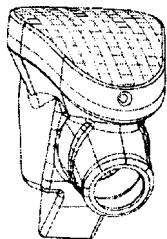
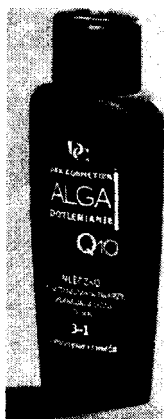

Fig. 1

9⁰¹ 231 1999 04 30 (17972) DAX-COSMETICS- Jacek
Majdax, Wojciech Szulc, Wiazowna, (PL)

Twórcy: Majdax Jacek

Pojemnik



24⁰⁴ 232 1999 05 02 (17980) Toruńskie Zakłady Materiałów
Opatrunkowych Spółka Akcyjna, Toruń, (PL)

Twórcy: Rosiński Jan, Sobolewski Andrzej

Wyrób chłonny

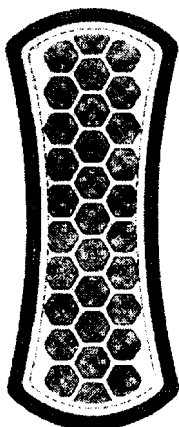

Fig. 1

11⁰² 233 1999 05 04 (17984) Dyrda Zofia, Koziegłowy
(PL)

Podstawa do kompozycji kwiatowej



9⁰¹ 234 1999 05 04 (17985) GTX HANEX PLASTIC
Spółka z o.o., Poznań, (PL)

Twórcy: Babicz Stanisław, Kruszelnicki Jerzy

Butelka

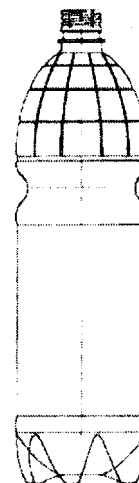

9⁰¹ 235 1999 05 04 (17986) GTX HANEX PLASTIC
Spółka z o.o., Poznań, (PL)

Twórcy: Babicz Stanisław, Kruszelnicki Jerzy

Butelka

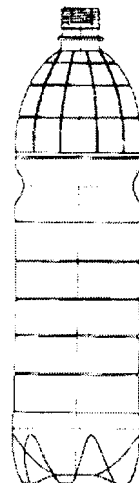

6⁰⁶ 236 1999 05 04 (17987) MEBLE-KLER Kler Piotr,
Dobrodzień, (PL)
Stojak do odzieży

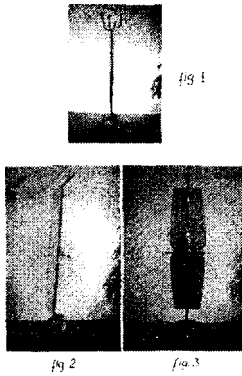

6⁰³ 237 1999 05 04 (17988) MEBLE-KLER Kler Piotr,
Dobrodzień, (PL)
Stojak okolicznościowy

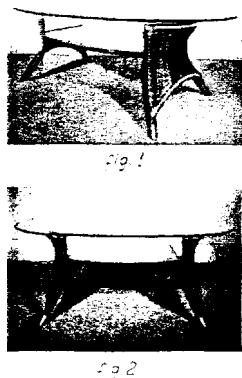

6⁰¹ 238 1999 05 04 (17989) Firma Produkcyjna
MEBELPLAST S.A., Olsztyn, (PL)
Twórcy: Pol Robert
Mebel tapicerowany

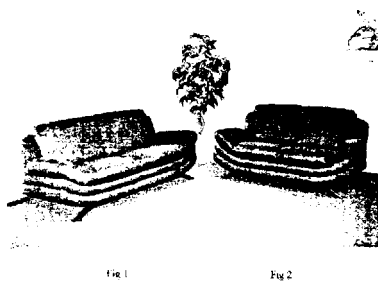

6⁰¹ 239 1999 05 04 (17990) Firma Produkcyjna
MEBELPLAST S.A., Olsztyn, (PL)
Twórcy: Pol Robert
Zestaw wypoczynkowy

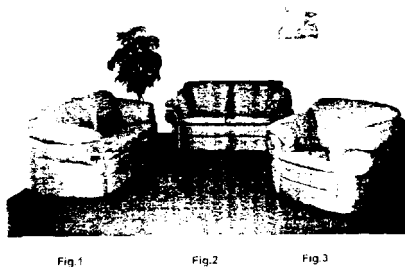

11⁰² 240 1999 05 07 (18033) Dyrda Zofia, Koziegłowy,
(PL)
Podstawka do kompozycji dekoracyjno-kwiatowej

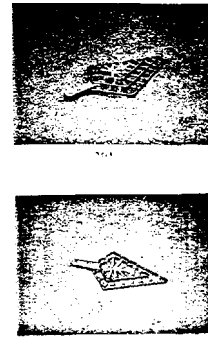

9⁰³ 241 1999 05 07 (18034) Przedsiębiorstwo
Produkcyjno-Handlowo-Usługowe JOKER s.c. Warszawik
Michał i Adam, Ciosek Mirosław, Otmuchów-Wójcice, (PL)
Twórcy: Ciosek Mirosław
Pudełko na przesyłki

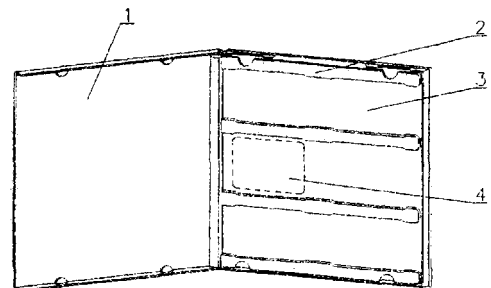
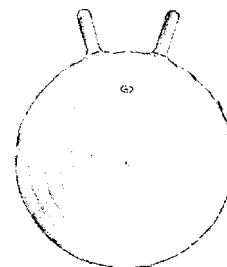

Fig. 1

21⁰² 242 1999 05 10 (18047) Boćkowski Arkadiusz,
Częstochowa, (PL), Mańka Paweł, Częstochowa, (PL)
Przyrząd rehabilitacyjny



23⁰³ 243 1999 05 13 (18057) NOLIA Przedsiębiorstwo
Produkcyjne Spółka z o.o., Przeźmierowo, (PL)
Twórcy: Jaros Tomasz, de Pree Willi
Promiennik grzewczy



9⁰¹ 244 1999 05 17 (18069) ELBREWERY Company Ltd.
Sp. z o.o., Elbląg, (PL)
Twórcy: Sękowski Mariusz, Gajewski Adam
Butelka

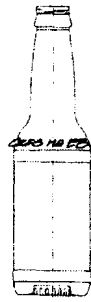
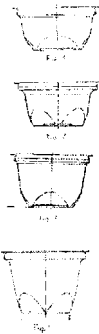

Fig. 1

9⁰³ 245 1999 05 24 (18113) BARTLING-POLSKA Sp z
o.o., Brzeg, (PL)
Twórcy: Bartling Wilhelm
Kubek



7⁰² 246 1999 05 25 (18124) Pierwsz. 1998 11 26 (WO)
KONINKLIJKE PHILIPS ELECTRONICS N.V., Eindhoven,
(NL)
Twórcy: Dutruel Laurent Georges Jean Michel
Ekspres do kawy

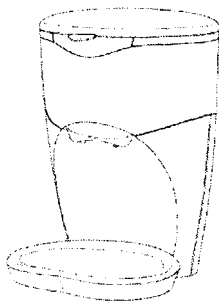
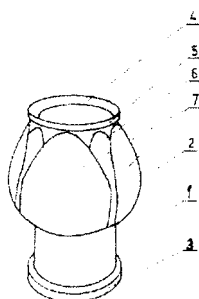

Fig. 1

26⁰² 247 1999 05 28 (18139) Doleżek Marek, Otrębusy,
(PL)
Lampion



8⁰⁶ 248 1999 05 28 (18142) Pierwsz. 1998 11 30 (FR)
Schneider Electric Industries SA, Boulogne Billancourt, (FR)
Twórcy: Decosse Jean
Przycisk

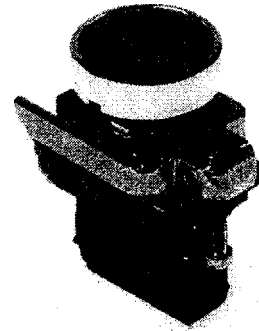
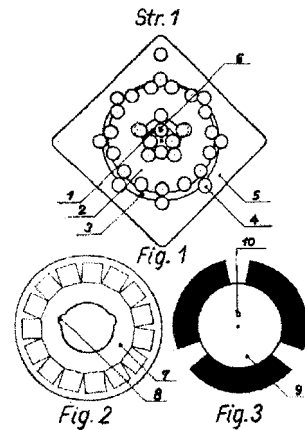

FIG. 1

21⁰¹ 249 1999 05 31 (18150) Adamkiewicz Zbigniew,
Warszawa, (PL). Fedyszyn Grzegorz, Bromma, (SE)
Stroboskop



23⁰² 250 1999 06 02 (18169) Pierwsz. 1998 12 09 (US)
Kimberly-Clark Worldwide Inc., Neenah, (US)
Twórcy: Lewis Richard P.
Pojemnik na ręcznik toaletowy

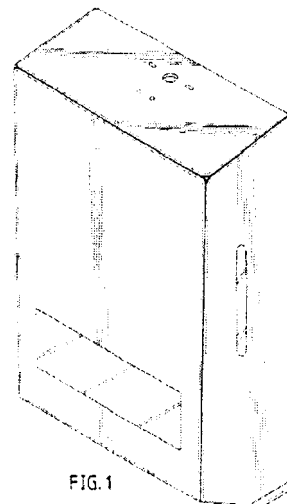

FIG. 1

23⁰¹ 251 1999 06 08 (18191) Pierwsz. 1998 12 14 (DE)
 Hansa Metallwerke AG, Stuttgart, (DE)
 Twórcy: Fleischmann Klaus
 Bateria zlewozmywakowa mieszalnikowa jednootworowa



19⁰⁴ 252 1999 06 09 (18202) AKANT Sp. z o.o.,
 Warszawa, (PL)
 Twórcy: Miłosz Katarzyna, Sosnowski Dariusz
 Segregator

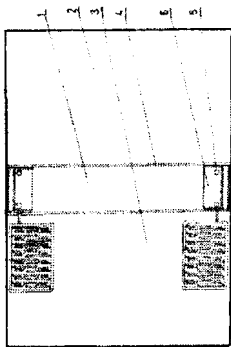

Fig. 1

20⁰³ 253 199906 11 (18219) PEDiZ Spółka z o.o., Zielona
 Góra, (PL)
 Twórcy: Radziwiłłowicz Jan, Wojtkowiak Leszek
 Zawieszka



Fig. 1

19⁰¹ 254 1999 06 14 (18237) Wyciślik Jan, Katowice, (PL)
 Karta okolicznościowa

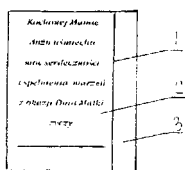

Fig. 1

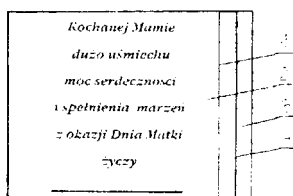

Fig. 2

9⁰¹ 255 1999 06 14 (18242) Pierwsz. 1998 12 14 (US) S.C.
 JOHNSON & SON, INC., Racine, (US)
 Twórcy: Johnson Marilyn M., Martinez Raymundo
 Butelka

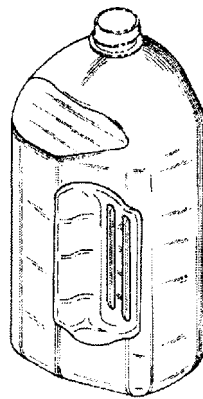

FIG. 1

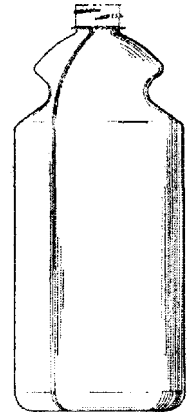

FIG. 2

21⁰¹ 256 1999 06 17 (18251) Musialik Henryka, Lubojna,
 (PL), Musialik Marek, Lubojna, (PL)
 Zabawka w postaci samochodu ciężarowego



fig 1

fig 2

9⁰¹ 257 1999 06 18 (18266) Pierwsz. 1998 12 21 (WO)
 BUTTRESS B.V., Ad Utrecht, (NL)
 Twórcy: Weiss Jörn
 Pojemnik

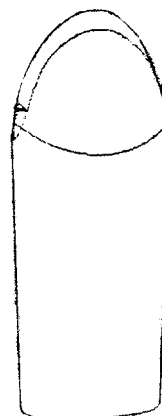

Fig 1

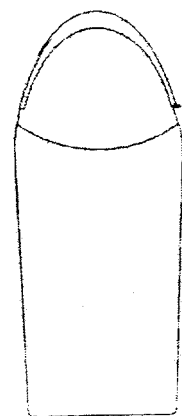

Fig. 2

2⁰³ 258 1999 06 21 (18273) Mańczak Tadeusz, Bydgoszcz, (PL)
Daszek przeciwsłoneczny



8⁰⁷ 259 1999 06 24 (18286) Głowacki Marek, Warszawa, (PL), Litwiński Artur, Warszawa, (PL)
Klucz-surówka

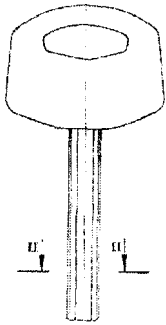

Fig. 1

25⁰² 260 1999 07 02 (18322) Wysocki Zbigniew, Częstochowa, (PL)
Element modułu ogrodzeniowego oraz moduł ogrodzeniowy



Fig. 1



Fig. 2



Fig. 3



Fig. 4



Fig. 5

6⁰⁶ 261 1999 07 14 (18357) INTER COMMERCE Sp. z o.o., Warszawa, (PL)
Twórcy: Rosiak Ryszard
Boks kasowy

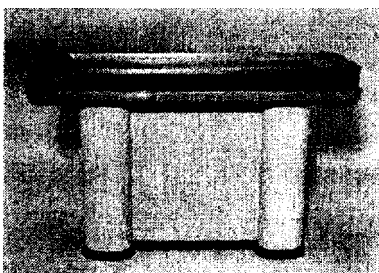

Fig. 1

6⁰⁶ 262 1999 07 14 (18358) INTER COMMERCE Sp. z o.o., Warszawa, (PL)
Twórcy: Rosiak Ryszard
Boks kasowy

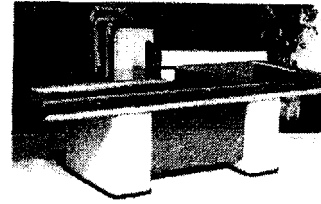
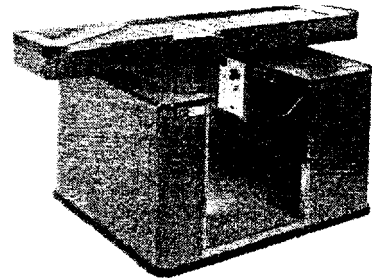

Fig. 1

6⁰⁶ 263 1999 07 21 (18401) INTER COMMERCE Sp. z o.o., Warszawa, (PL)
Twórcy: Rosiak Ryszard
Boks kasowy



6⁰⁶ 264 1999 07 21 (18402) INTER COMMERCE Sp. z o.o., Warszawa, (PL)
Twórcy: Rosiak Ryszard
Boks kasowy

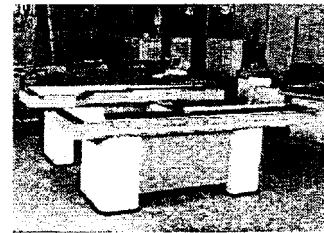
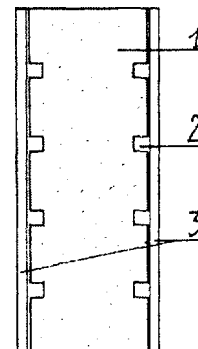

Fig. 1

25⁰¹ 265 1999 07 22 (18407) Harmułowicz Arkadiusz, Łomża, (PL)
Płyta elewacyjna



9⁰⁶ **266** 1999 07 26 (18423) Fabryka Narzędzi GLOB Spółka z o.o., Bielsko-Biała, (PL)
 Twórcy: Mikołajczyk Adam
 Opakowanie



23⁰² **270** 1999 07 26 (18430) Pierwsz. 1999 02 15 (ES) Compania Roca Radiadores S.A., Barcelona, (ES)
 Twórcy: Palacin Jaime Singla
 Umywalka

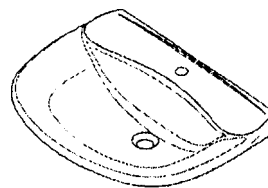

Fig. 1

23⁰² **267** 1999 07 26 (18427) Pierwsz. 1999 02 15 (ES) Compania Roca Radiadores S.A., Barcelona, (ES)
 Twórcy: Palacin Jaime Singla
 Umywalka

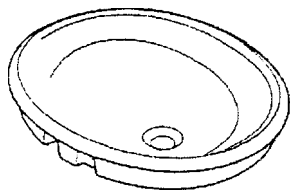

Fig. 1

23⁰² **271** 1999 07 26 (18431) Pierwsz. 1999 02 15 (ES) Compania Roca Radiadores S.A., Barcelona, (ES)
 Twórcy: Palacin Jaime Singla
 Dolnopłuk

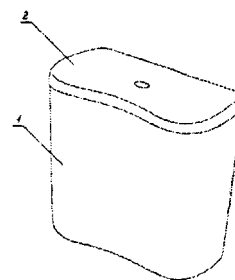

Fig. 1

23⁰² **268** 1999 07 26 (18428) Pierwsz. 1999 02 15 (ES) Compania Roca Radiadores S.A., Barcelona, (ES)
 Twórcy: Palacin Jaime Singla
 Muszla klozetowa



Fig. 1

23⁰² **272** 1999 07 26 (18432) Pierwsz. 1999 02 15 (ES) Compania Roca Radiadores S.A., Barcelona, (ES)
 Twórcy: Palacin Jaime Singla
 Muszla bidetowa

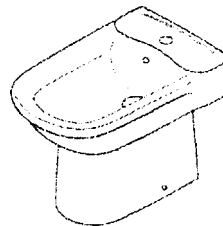

Fig. 1

23⁰² **269** 1999 07 26 (18429) Pierwsz. 1999 02 15 (ES) Compania Roca Radiadores S.A., Barcelona, (ES)
 Twórcy: Palacin Jaime Singla
 Muszla klozetowa

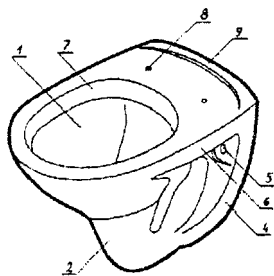

Fig. 1

9⁰¹ **273** 1999 07 26 (18433) SUWARY S.A., Pabianice, (PL)
 Twórcy: Piechura Tadeusz
 Butelka

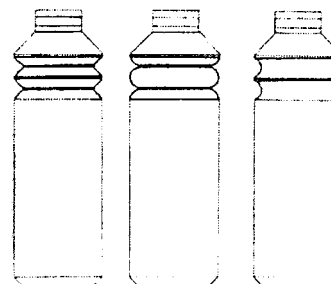

Fig.1

Fig.2

Fig.3

06 **274** 1999 07 28 (18446) INTER COMMERCE Sp. z o.o.,
Warszawa, (PL)
Twórcy: Rosiak Ryszard
Boks kasowy

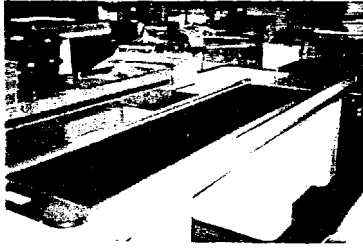
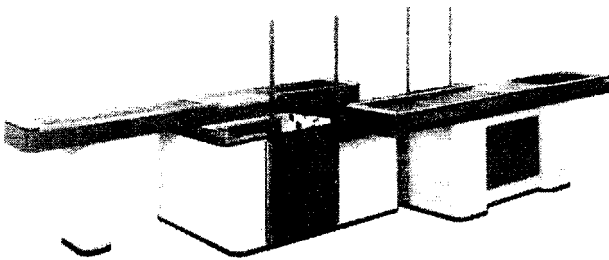
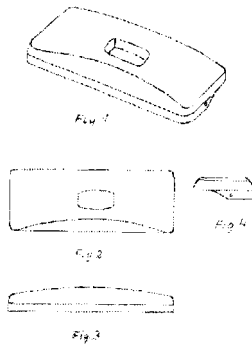

Fig. 1

6⁰⁶ **275** 1999 07 28 (18447) INTER COMMERCE Sp. zo.o.
Warszawa, (PL)
Twórcy: Rosiak Ryszard
Dwustanowiskowy boks kasowy



23⁰² **276** 1999 07 27 (18448) Białek Józef, Rawicz, (PL)
Pokrywa spłuczki



9⁰¹ **277** 1999 07 29 (18453) Pierwsz. 1999 02 02 (FR)
BELVEDERE, Beaune, (FR)
Twórcy: Lucie Billy
Butelka

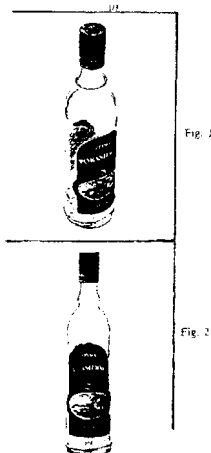

9⁰³ **278** 1999 07 29 (18454) Pierwsz. 1999 01 29 (SE)
Håfreströms AB, Asensbruk, (SE)
Twórcy: Håkan Holmér
Pojemnik

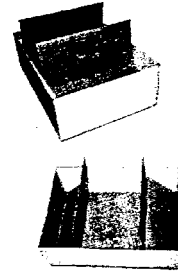

6⁰¹ **279** 1999 07 29 (18459) Wilk Dariusz, Kościan, (PL)
Krzesełko

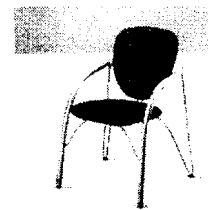

Fig. 1

6⁰⁶ **280** 1999 08 02 (18466) INTER COMMERCE Sp.z o.o.
Warszawa, (PL)
Twórcy: Rosiak Ryszard
Boks kasowy

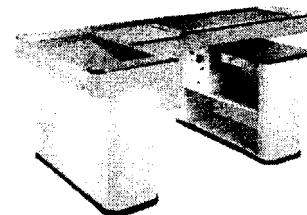
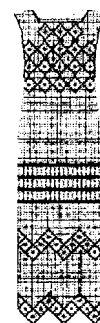

Fig. 1

2⁰² **281** 1999 08 02 (18469) Instytut Włókien Naturalnych,
Poznań, (PL)
Twórcy: Gucia Dobrosława, Florysiak Małgorzata
Suknia



21⁰¹ 282 2000 01 07 (19278) Matosevic Anto, Wiedeń, (AT)
Plansza

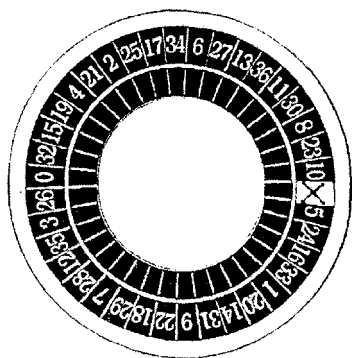

Fig. 1

25⁰¹ 283 2000 01 12 (19287) Cerkolor Sp. z o.o.,
Parczówek, (PL)
Twórcy: Czyżewski Alfred, Surdyk Krzysztof, Firmowska Ewa
Płytką okładzinową

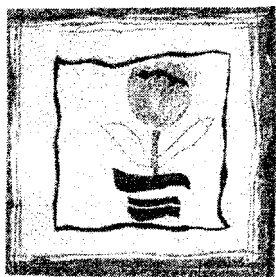
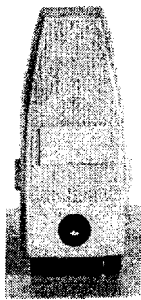

Fig. 1

13⁰³ 284 2000 01 24 (19324) T.T.I. Spółka Akcyjna, Opole,
(PL)
Twórcy: Machu Aleś
Obudowa złącza kablowego



13⁰³ 285 2000 01 24 (19325) T.T.I. Spółka Akcyjna, Opole,
(PL)
Twórcy: Machu Aleś
Obudowa złącza kablowego

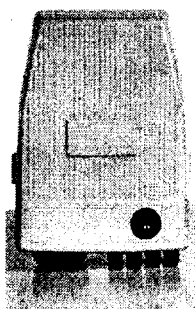

Fig. 1

13⁰³ 286 2000 01 24 (19326) T.T.I. Spółka Akcyjna, Opole,
(PL)
Twórcy: Machu Aleś
Obudowa złącza kablowego

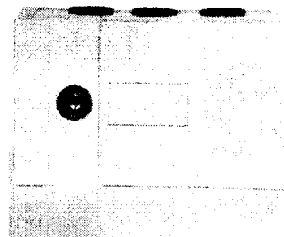
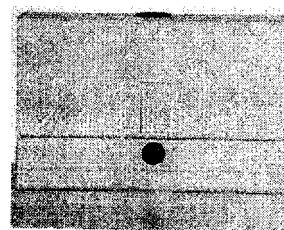
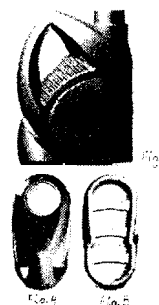

Fig. 1

13⁰³ 287 2000 01 24 (19327) T.T.I. Spółka Akcyjna, Opole,
(PL)
Twórcy: Machu Aleś
Obudowa złącza kablowego



9⁰² 288 2000 01 25 (19341) Rafineria Gdańska S.A.,
Gdańsk, (PL)
Twórcy: Pochopień Paweł, Śmiałek Andrzej, Szenfeld Arkadiusz
Kanister z uchwytem



2⁰² 289 2000 01 27 (19345) Sasin Henryk, Ostrówek, (PL)
Sweter



Fig 1

9⁰² 290 2000 01 26 (19347) Rafineria Gdańska SA, Gdańsk, (PL)

Twórcy: Pochopień Paweł, Śmiałek Andrzej, Szenfeld Arkadiusz
Pojemnik

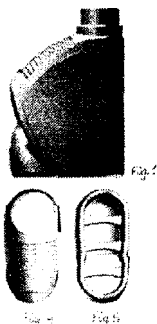

9⁰² 291 2000 01 26 (19348) Rafineria Gdańska SA, Gdańsk, (PL)

Twórcy: Pochopień Paweł, Śmiałek Andrzej, Szenfeld Arkadiusz
Kanister

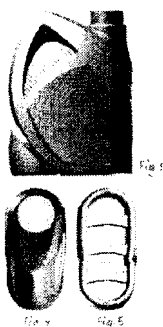

9⁰¹ 292 2000 02 02 (19372) Dudek Krzysztof, Koziegłowy, (PL)

Butelka



11⁰³ 293 2000 02 02 (19373) Dudek Krzysztof, Koziegłowy, (PL)

Etykieta z herbem

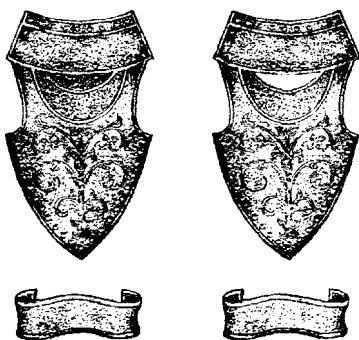

Fig. 1

Fig. 2

11⁰³ 294 2000 02 02 (19374) Dudek Krzysztof, Koziegłowy, (PL)

Motyw etykiety



23⁰² 295 2000 02 02 (19376) Pierwsz. 1999 06 07 (ES)
COMPANIA ROCA RADIADORES S.A., Gava, (ES)

Twórcy: Sanfeliu Estruch Ramon
Wanna kąpielowa

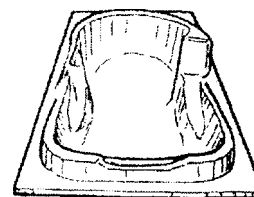

Fig. 1

23⁰² 296 2000 02 02 (19377) Pierwsz. 1999 06 07 (ES)
COMPANIA ROCA RADIADORES S.A., Gava, (ES)

Twórcy: Sanfeliu Estruch Ramon
Wanna kąpielowa

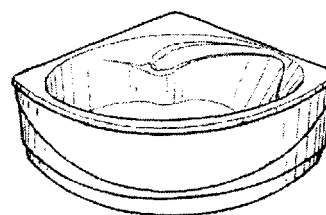

Fig. 1

2⁰² 297 2000 04 05 (19728) Kułakowska Maria, Warszawa (PL)

Garsonka



Fig. 1

6⁰⁶ 298 2000 04 14 (19778) Fabryka Mebli „BODZIO”
 Szewczyk Bogdan, Goszcz, (PL)
 Front meblowy



6⁰⁶ 302 2000 04 14 (19782) Fabryka Mebli „BODZIO”
 Szewczyk Bogdan, Goszcz, (PL)
 Front meblowy



FIG. 1.

6⁰⁶ 299 2000 04 14 (19779) Fabryka Mebli „BODZIO”
 Szewczyk Bogdan, Goszcz, (PL)
 Front meblowy



6⁰⁶ 303 2000 04 14 (19783) Fabryka Mebli „BODZIO”
 Szewczyk Bogdan, Goszcz, (PL)
 Front meblowy



FIG. 1.

6⁰⁶ 300 2000 04 14 (19780) Fabryka Mebli „BODZIO”
 Szewczyk Bogdan, Goszcz, (PL)
 Front meblowy

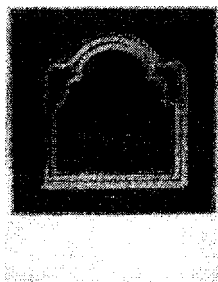

FIG. 1.

6⁰⁴ 304 1999 04 09 (21932) Fabryka Mebli - Twaróg
 LUDWIK STYL, Rogoźno Wlkp., (PL)
 Twórcy: Twaróg Jacek
 Kredens



Fig. 1

6⁰⁶ 301 2000 04 14 (19781) Fabryka Mebli „BODZIO”
 Szewczyk Bogdan, Goszcz, (PL)
 Front meblowy

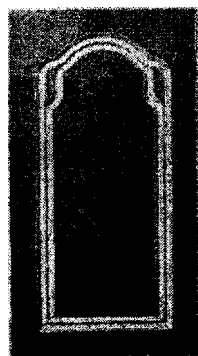

FIG. 1.

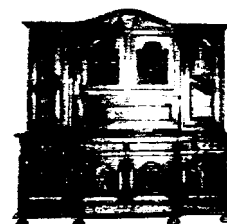

Fig. 2

164

**WPISY I ZMIANY W REJESTRZE
WZORÓW PRZEMYSŁOWYCH****(nie uwzględnione w innych samodzielnych ogłoszeniach)**

Poniższe zestawienie zawiera kolejno: numer rejestru wzoru przemysłowego, datę wpisu, oznaczenie rubryki, w której dokonano wpisu lub zmiany oraz treść wpisu. Poszczególne rubryki rejestru wzorów przemysłowych zawierają następujące dane:

rubryka A - nazwisko i imię lub nazwę oraz miejsce zamieszkania lub siedzibę właściciela (współwłaścicieli) albo posiadacza prawa z rejestracji,

rubryka B - przedmiot rejestracji (tytuł wzoru przemysłowego),

rubryka C - nazwisko i imię twórcy (współtwórców) wzoru przemysłowego,

rubryka D - prawa ograniczające (licencja, prawo stosowania, zastaw itp),

rubryka E - wnioski, odwołania, decyzje,

rubryka F - datę unieważnienia lub datę i przyczynę wygaśnięcia prawa z rejestracji

Uwaga: Publikacji podlegają: zmiana uprawnionego, twórcy, zmiana nazwy uprawnionego, prawa ograniczające prawo z rejestracji wzoru przemysłowego, sprostowania istotnych pomyłek

131 2002 04 18 A. Wprowadzono zmianę uprawnionego przez wykreślenie wpisu: Ciecierski Andrzej, Łomża PL, Harmułowicz Arkadiusz, Łomża, PL i dokonanie wpisu: MISTRA Przedsiębiorstwo usługowo Handlowe Harmułowicz Teresa, Łomża, PL

E. ZNAKI TOWAROWE

165

REJESTRACJA KRAJOWA

(znaki towarowe, znaki towarowe wspólne)

(od nr 134783 do nr 135548)

Poniższe zestawienie zawiera kolejno: numer rejestru znaków towarowych lub rejestru wspólnych znaków towarowych, datę zgłoszenia znaku towarowego, od której trwa prawo z rejestracji znaku, po skrócie „Pierwsz.” podana jest data zgłoszenia lub wystawienia oraz w nawiasie kod kraju, w którym dokonano zgłoszenia lub wystawienia, następnie nazwa i siedziba uprawnionego na rzecz którego został zarejestrowany znak towarowy z kodem kraju, wykaz towarów (usług), do których oznaczenia znak jest przeznaczony, klasy towarowe, zarejestrowany znak towarowy, (bez uwzględniania barw), zastrzeżenia kolorów.

134783 1997 08 28 Dziembaj Piotr, Dziembaj Dorota, Czuła Jarosław Firma TeleVox S.C.. Kraków, (PL). **Towary i usługi:** terminale komputerowe, teleklucze dla sprzętowej ochrony oprogramowania, rozdzielacze do drukarek komputerowych, sterowniki mikroprocesorowe, sterowniki dzwonek szkolnych, urządzenia dla rejestracji i taryfikacji połączeń telefonicznych, konwertery transmisji danych, dekodery kodów kreskowych, rejestratory czasu pracy, czytniki kart magnetycznych i chip card, bezprzewodowe transpondery, systemy alarmowe, urządzenia dla kontroli dostępu do pomieszczeń, alarmy, centrale telefoniczne, zasilacze awaryjne, karty rozszerzające do komputerów; alarmy antywłamaniowe do pojazdów, zasilacz-konwertery 12V/220V do pojazdów, układy i urządzenia elektroniczne do pojazdów; książki, podręczniki komputerowe, podręczniki dla elektroników, materiały do nauczania, materiały do nauczania w formie gier, czasopisma-informatory, programy komputerowe, podkładki pod myszy komputerowe; elektroniczne przetwarzanie informacji, komputerowe bazy danych, zarządzanie zbiorami informatycznymi; nauczanie, prowadzenie kursów edukacyjnych, kursy komputerowe, publikowanie tekstów szkoleniowych, publikowanie podręczników obsługi i instrukcji serwisowej, publikowanie wydawnictw fachowych; usługi informatyczne, programowanie komputerów, instalacja systemów komputerowych, instalacja sieci komputerowych, projektowanie urządzeń elektronicznych, usługi doradcze prowadzone dla osób trzecich w zakresie komputerów, oprogramowania i telekomunikacji, konwersja formatu danych, odzyskiwanie danych z nośników informacji, projektowanie sterowników mikroprocesorowych; klasy: 9, 12, 16, 35, 41 i 42.



CFE: 27.5

134784 1997 01 31 Maria Magdalena Bogdan, Mirosław Bogdan, Elżbieta Redmerska, Paweł Redmerski „AXEL COMPUTER PLUS” S.C.. Gdańsk, (PL). **Towary i usługi:** systemy i podzespoły komputerowe, peryferia i sieci komputerowe, akcesoria komputerowe, multimedia, osprzęt sieciowy; usługi w zakresie instalowania, serwisu i napraw urządzeń elektronicznych oraz sieci i systemów komputerowych; prowadzenie kursów edukacyjnych w zakresie obsługi sieci i systemów komputerowych; usługi w zakresie informatyki, projektowania sieci i systemów komputerowych; klasy: 9, 37, 41 i 42.

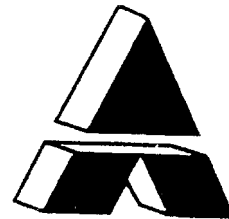

CFE: 26.3, 27.1

134785 1997 01 31 Maria Magdalena Bogdan, Mirosław Bogdan, Elżbieta Redmerska, Paweł Redmerski „AXEL COMPUTER PLUS” S.C.. Gdańsk, (PL). **Towary i usługi:** systemy i podzespoły komputerowe, peryferia i sieci komputerowe, akcesoria komputerowe, multimedia, osprzęt sieciowy; usługi w zakresie instalowania, serwisu i napraw urządzeń elektronicznych oraz sieci i systemów komputerowych; prowadzenie kursów edukacyjnych w zakresie obsługi sieci i systemów komputerowych; usługi w zakresie informatyki, projektowania sieci i systemów komputerowych; klasy: 9, 37, 41 i 42.

AXEL COMPUTER

134786 1998 09 01 TEDEX Spółka z o.o.. Piaseczno, (PL). **Towary i usługi:** dodatki chemiczne do paliw, płyny i dodatki do akumulatorów, antydetonatory do silników spalinowych, dodatki detergentowe do benzyny, woda destylowana, płyn hamulcowy i do obwodów hydraulicznych, substancje przeciwdziałające zamrażaniu, substancje przeciwdziałające matowieniu szyb i brudzeniu się szyb, środki przeciwdziałające tworzeniu się osadów, mieszaniny do reperacji opon; oleje przeciwrzdzewne, preparaty zabezpieczające do metalu, preparaty na bazie wosku; olej napędowy, olej do smarowania, paliwo gazowe, benzyna, paliwo na bazie alkoholu, dodatki niechemiczne do paliw silnikowych, gazolina, nafta, ropa naftowa, smary, mazut, materiały oświetleniowe, paliwa stałe; samochodowy transport towarów i osób; klasy: 1, 2, 4 i 39.



CFE: 26.4, 27.5, 29.1

Kolory znaku: biały, czerwony, niebieski, granatowy

134787 1998 1006 Fritidsresor AB. Sztokholm, (SE). Usługi: usługi w zakresie: organizacji podróży, rezerwacji podróży, rezerwacji transportu, zwiedzania, organizacji podróży objazdowych; klasa 39.

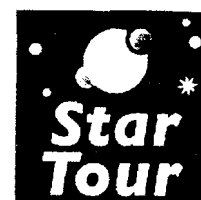

CFE: 1.1, 1.5, 27.5

134788 1998 05 14 Sarnicki Artur. Opole, (PL). **Towary i usługi:** aparaty oświetleniowe, grzewcze, urządzenia wentylacyjne do suszenia, instalacje sanitarne, urządzenia klimatyzacyjne, urządzenia wodociągowe i armatura łazienkowa, wanny z hydro-masażem; narzędzia i naczynia do gospodarstw domowych, narzędzia kuchenne, sprzęt do czyszczenia, pojemniki dla gospodarstwa domowego; prowadzenie punktów sprzedaży, organizowanie wystaw handlowych oraz promocja sprzedaży dla towarów jak: aparaty oświetleniowe, aparaty grzewcze, urządzenia wentylacyjne i klimatyzacyjne oraz do suszenia, instalacje sanitarne, urządzenia wodociągowe, armatura łazienkowa, wanny z hydro-masażem, aparaty i urządzenia do rehabilitacji, części do wyżej wymienionych aparatów i urządzeń, narzędzia i naczynia do gospodarstw domowych, narzędzia kuchenne, sprzęt do czyszczenia, pojemniki dla gospodarstwa domowego; klasy: 11, 21 i 35.



CFE: 3.2, 27.5

134789 1998 05 11 DECO STYL Spółka z o. o.. Warszawa, (PL). **Towary i usługi:** karnisze do zasłon i firan; firany i zasłony, obrusy, nakrycia na łóżka, pościel, serwety; usługi w zakresie szycia firan, zasłon, nakryć na łóżka; klasy: 20, 24 i 40.



CFE: 7.3, 9.1, 28.11, 29.1

Kolory znaku: zielony, czarny, biały

134790 1998 09 08 Tomaszewska Barbara PP-H BALTSPOORT. Gdynia, (PL). **Towary:** materace, spiwory; sportowa odzież, obuwie, nakrycia głowy; klasy: 20 i 25.

espina

134791 1997 06 18 TEMPLETON ASSET MANAGEMENT LTD. Singapur, (SG). **Usługi:** usługi finansowe, w tym: usługi zarządu finansowego i inwestycyjnego, usługi administracyjne, doradcze, analityczne, konsultacyjne oraz przechowywanie danych; usługi doradcze w odniesieniu do funduszy inwestycyjnych i powierniczych; usługi agenta transferowego i usługi gwarantowania emisji papierów wartościowych („underwriting”); usługi pośrednictwa w obrocie papierami wartościowymi; usługi marketingowe w dziedzinie inwestycji kapitałowych; usługi bankowe, usługi kredytowe hipoteczne; usługi w dziedzinie kart kredytowych; usługi w dziedzinie udzielania i obsługi kredytów na zakup samochodów; usługi w dziedzinie zakładania i zarządzania spółkami komandytowymi; usługi powiernicze; usługi zarządzania nieruchomościami; usługi w zakresie udzielania i obsługi kredytów konsumenckich; usługi w dziedzinie ubezpieczeń i re-ubezpieczeń na życie i rentowych; zarząd rachunkami inwestycyjnymi funduszy ubezpieczeniowych dotyczących polis na życie; seminaria finansowe; klasy: 36 i 4L

FRANKLIN MUTUAL SERIES

134792 1998 02 10 Wyższa Szkoła Języków Obcych i Zarządzania Finansami „AVANS”. Warszawa, (PL). **Usługi:** usługi agencyjne i przedstawicielskie na rzecz kontrahentów

krajowych i zagranicznych; usługi edukacyjne na poziomie wyższej szkoły zawodowej; klasy: 35 i 4L



CENTRUM KSZTAŁCENIA KORESPONDENCYJNEGO

CFE: 3.7, 27.5, 29.1

Kolory znaku: czarny, niebieski, szary

134793 1998 06 08 Sikora Waldemar Przedsiębiorstwo Handlowo-Usługowe KODER. Piekary Śląskie, (PL). **Towary i usługi:** albumy, okładki na dokumenty, klamry do obsadek do piór, kulki do piór kulkowych, notesy, ołówki automatyczne z wymiennymi grafitami, długopisy, cienkopisy (rollery) obsadki do piór, pióra wieczne, przybory do pisania w zestawach, stalówki w tym stalówki ze złota, wkłady atramentowe do piór, usługi w zakresie prowadzenia agencji reklamowej; usługi w zakresie dystrybucji materiałów reklamowych; pokazy towarów; usługi w zakresie promocji towarów świadczonych na rzecz osób trzecich; usługi w zakresie sprzedaży detalicznej przyborów do pisania oraz materiałów biurowych, usługi w zakresie montażu metodami przemysłowymi przyborów do pisania z części dostarczanych przez osoby trzecie, usługi w zakresie magazynowania i składowania towarów klasy: 16, 35, 37 i 39.

AMBASADOR

CFE: 27.5

134794 1998 05 20 Baumann Witold, Polańczyk Dariusz DARPOL S.C.. Zielona Góra, (PL). **Towary:** komputery, peryferyjne urządzenia komputerowe takie jak: klawiatury komputerowe, drukarki komputerowe, myszy dla informatyki, monitory, modemy, głośniki, pamięci komputerowe klasa 9.

DARPOL

CFE: 27.5, 29.1

Kolor znaku: niebieski

134795 1998 07 29 Tripod, Inc.. Williamstown, (US). **Usługi:** usługi bieżącego dostarczania poprzez globalną sieć komputerową informacji z zakresu finansów, polityki, o zdrowiu, podróżach, pracy, karierach i usługach społecznych; usługi bieżącego udostępniania na zasadach preferencyjnych poprzez globalną sieć komputerową informacji z zakresu finansów, polityki, o zdrowiu, podróżach, pracy, karierach i usługach społecznych dla członków zastrzeżonych klubów (stowarzyszeń); usługi komputerowe z zakresu przesyłania w trybie bezpośrednim katalogów odzieży udostępnianych poprzez globalną sieć komputerową. klasa 38.

TRIPOD

134796 1998 09 09 Pierwsz. 1998 03 09 (CA). Shemberg Marketing Corporation. Cebu, (PH). **Towary:** karagenina w postaci czystej, karagenina z dodatkiem soli, karagenina z dodatkiem cukru; klasy: 1 i 29.

SHEMBERG

134797 1998 09 14 Konopka Witalis, Konopka Jolanta, Pełka Leszek, Pełka Renata DUET Spółka Cywilną, Radzymin, (PL). **Towary:** nawozy organiczne i mineralne; drzewa i krzewy owocowe i ozdobne, sadzonki. klasy: 1 i 31.

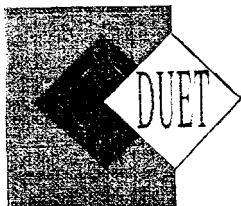

CFE:25.5, 26.4, 27.5, 29.1

Kolory znaku: biały, szary, czerwony, zielony

134798 1998 09 18 PREMIERA Spółka z o.a. Kraków, (PL). **Towary:** prasa, periodyki, broszury, książki, albumy, afisze; klasa 16.

kino news

134799 1998 09 18 PREMIERA Spółka z o.a. Kraków, (PL). **Towary:** prasa, periodyki, broszury, książki, albumy, afisze; klasa 16.

film news

134800 1998 10 02 Pierwsz. 1998 05 07 (US). Expeditors International of Washington Inc.(a Washington corporation). Seattle, (US). **Towary i usługi:** oprogramowanie i zbiory komputerowe używane do tworzenia zobrazenia komputerowego służącego do obróbki transakcji wysyłkowych poprzez Internet; usługi polegające na śledzeniu drogi przesyłek za pomocą Internetu lub innej sieci komputerowej; klasy: 9 i 38.

sn@p

CFE: 27.5

134801 1998 10 02 Pierwsz. 1998 05 07 (US). Expeditors International of Washington Inc.(a Washington corporation). Seattle, (US). **Towary i usługi:** oprogramowanie i zbiory komputerowe używane do tworzenia zobrazenia komputerowego służącego do obróbki transakcji wysyłkowych poprzez Internet; usługi polegające na śledzeniu drogi przesyłek za pomocą Internetu lub innej sieci komputerowej; klasy: 9 i 38.

exp.o

134802 1998 10 28 Biogen, Inc.. Cambridge, (US). **Towary:** preparaty farmaceutyczne stosowane w leczeniu chorób charakteryzujących się obrzękami, preparaty farmaceutyczne stosowane w leczeniu niewydolności krążeniowej prawokomorowej, preparaty farmaceutyczne stosowane w leczeniu chorób wątroby, preparaty farmaceutyczne stosowane w leczeniu niewydolności nerek, preparaty farmaceutyczne stosowane w leczeniu innych dolegliwości sercowo-naczyniowych, dolegliwości nerek, zaburzeń metabolizmu i dolegliwości płucnych; klasa 5.

ASTRIVO

134803 1998 10 28 Biogen, Inc.. Cambridge, (US). **Towary:** preparaty farmaceutyczne stosowane w leczeniu chorób charakteryzujących się obrzękami, preparaty farmaceutyczne stosowane w leczeniu niewydolności krążeniowej prawokomorowej, preparaty farmaceutyczne stosowane w leczeniu chorób wątroby, preparaty

farmaceutyczne stosowane w leczeniu niewydolności nerek, preparaty farmaceutyczne stosowane w leczeniu innych dolegliwości sercowo-naczyniowych, dolegliwości nerek, zaburzeń metabolizmu i dolegliwości płucnych; klasa 5.

ADENTRI

134804 1998 11 02 OVP ORAVA s.r.o.. Trstena, (SK). **Towary:** odbiorniki telewizyjne; klasa 9.



CFE: 26.11, 27.5

134805 1998 11 03 CommScope Inc.. Hickory, (US). **Towary:** kable telekomunikacyjne, kable współosiowe (koncentryczne), kable światłowodowe, łączniki i złączki do kabli telekomunikacyjnych; klasa 9.

COMMSCOPE

134806 1998 11 12 Samuszkiewicz Zbigniew PATEX. Wrocław, (PL). **Towary:** kawa, herbata, wyroby cukiernicze; piwo, wody mineralne, wody gazowane, napoje bezalkoholowe, napoje owocowe; napoje alkoholowe; klasy: 30, 32 i 33.

pod zielonym kogutem

134807 1998 U 12 Kalnik Jan, Kalnik Teresa, EPIGRAF S.C. Gliwice, (PL). **Usługi:** usługi poligraficzne, usługi związane z projektowaniem w zakresie reklamy; klasa 42.



CFE: 26.13, 27.5

Kolor znaku: czarny

134808 1998 11 13 LEVANTE Spółka z o.a. Warszawa, (PL). **Towary i usługi:** urządzenia do segregacji, odzyskiwania i prasowania zużytych puszek; usługi konsultingowe, prowadzenie serwisu urządzeń do segregacji, odzyskiwania i prasowania zużytych puszek, ekspertyzy w zakresie tych urządzeń; klasy: 7 i 42.



CFE: 3.7, 27.5, 29.1

Kolory znaku: niebieski, granatowy

134809 1998 11 13 Aventis CropScience Polska Sp. z o.a. Warszawa, (PL). **Towary:** środki ochrony roślin - herbicydy, pestycydy, insektycydy regulatory wzrostu; nawozy sztuczne; klasy: 1 i 5.

kasir

134810 1998 11 19 Societe des Produits Nestle S.A. Vevey, (CH). **Towary:** kawa, herbata, kakao, cukier, ryż, tapioka, sago, namiastki kawy, mąka i preparaty zbożowe, chleb, ciasta i słodycze, lody, miód, melasa, drożdże, proszek do pieczenia, sól, musztarda, ocet, sosy przyprawowe, przyprawy, lód; klasa 30.

PLATKI ŚNIADANIOWE NESTLE I DZIEŃ PÓJDZIE
JAK Z PŁATKA

134811 1998 11 24 ENYCE INC.. Nowy Jork, (US). **Towary:** odzież wierzchnia i spodnia, obuwie, nakrycia głowy; klasa 25.



CFE: 26.4, 27.5

134812 1998 11 25 T.I.M.E.ART ULUSLARARASI SAAT TICARETI VE DIS TICARET A.S.. Sirkeci/Istanbul, (TR). **Towary:** zegary, zegarki, ich mechanizmy i części, szkiełka do zegarów i zegarków, koperty do zegarów i zegarków, paski do zegarków, bransoletki i łańcuszki do zegarków, taśmy do zegarków, futerały do zegarków i zegarów; klasa 14.



CFE: 26.13, 27.5

134813 1998 11 26 CORPORACION HABANOS, S.A.. Habana City, (CU). **Towary:** tytoń nieprzetworzony, cygara, papierosy, tytoń cięty, tabaka, wszelkiego rodzaju tytoń przetworzony, zapałki, fajki, stojaki na fajki, popielniczki, pudełka na zapałki, pudełka na cygara, pojemniki do przechowywania tytoniu i cygar w odpowiedniej wilgotności oraz inne artykuły dla palaczy; klasa 34.



CFE: 26.4, 27.5

134814 1998 11 26 CORPORACION HABANOS, S.A.. Habana City, (CU). **Towary:** tytoń nieprzetworzony, cygara, papierosy, tytoń cięty, tabaka, wszelkiego rodzaju tytoń przetworzony, zapałki, fajki, stojaki do fajek, popielniczki, pudełka na zapałki, pudełka na cygara, pojemniki do przechowywania tytoniu i cygar w odpowiedniej wilgotności oraz inne artykuły dla palaczy; klasa 34.



CFE: 2.1, 6.1, 27.5

134815 1998 11 26 CORPORACION HABANOS, S.A.. Habana City, (CU). **Towary:** tytoń nieprzetworzony, cygara, papierosy, tytoń cięty, tabaka, wszelkiego rodzaju tytoń przetworzony, zapałki, fajki, stojaki do fajek, popielniczki, pudełka na zapałki, pudełka na cygara, pojemniki do przechowywania tytoniu i cygar w odpowiedniej wilgotności oraz inne artykuły dla palaczy; klasa 34.

CUABA

134816 1998 11 30 SUPERFISH S.A.. Kukinia, (PL). **Towary:** ryby w stanie półprzetworzonym i przetworzonym, sosy rybne, marynaty, konserwy rybne, ryby wędzone i solone, krajanka rybna, potrawy rybne, skorupiaki nieżywe, sałatki warzywne, mięsno-warzywne; klasa 29.

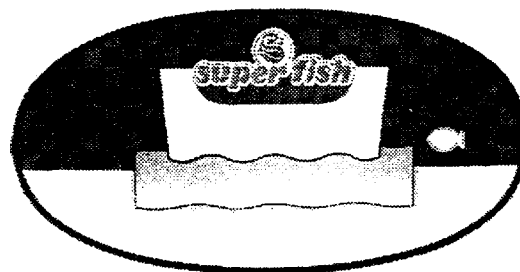

CFE: 3.9, 26.13, 27.5, 29.1

Kolory znaku: granatowy i odcienie, biały, niebieski i odcienie, czerwony i odcienie

134817 1998 11 30 SUPERFISH S.A.. Kukinia, (PL). **Towary:** ryby w stanie półprzetworzonym i przetworzonym, sosy rybne, marynaty, konserwy rybne, ryby wędzone i solone, krajanka rybna, potrawy rybne, skorupiaki nieżywe, sałatki warzywne, mięsno-warzywne; klasa 29.

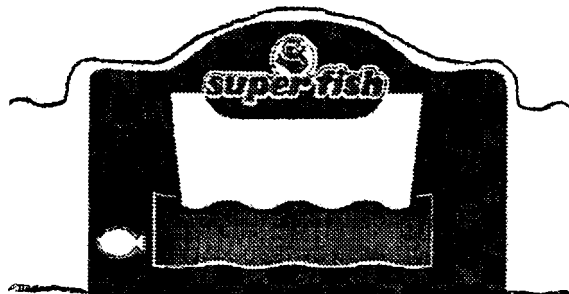

CFE: 3.9, 26.13, 27.5, 29.1

Kolory znaku: niebieski i odcienie, granatowy i odcienie, biały, czerwony i odcienie

134818 1999 01 05 Zakłady Mięsne Mysłówice - Mysław Spółka z o.o.. Mysłówice, (PL). **Towary:** kiełbasy; klasa 29.

bobaski

134819 1999 01 05 Zakłady Mięsne Mysłowice - Mysław Spółka z o.o. Mysłowice, (PL). **Towary:** konserwy mięsne, konserwy podrobowe; klasa 29.

rajskie

134820 1999 01 05 Zakłady Mięsne Mysłowice-Mysław Spółka z o.o. Mysłowice, (PL). **Towary:** wędzonki, kiełbasy, wędliny podrobowe, produkty blokowe, konserwy mięsne, konserwy podrobowe, konserwy tłuszczowe, wyroby garmażeryjne mięsne, wyroby garmażeryjne podrobowe, tłuszcze zwierzęce; klasa 29.

rajski przysmak

134821 1999 01 05 Zakłady Mięsne Mysłowice- Mysław Spółka z o.o. Mysłowice, (PL). **Towary:** wędzonki, kiełbasy, wędliny podrobowe, produkty blokowe, konserwy mięsne, konserwy podrobowe, konserwy tłuszczowe, wyroby garmażeryjne mięsne, wyroby garmażeryjne podrobowe, tłuszcze zwierzęce; klasa 29.

smakowita

134822 1999 01 05 Zakłady Mięsne Mysłowice-Mysław Spółka z o.o. Mysłowice, (PL). **Towary:** wędzonki, kiełbasy, wędliny podrobowe, produkty blokowe, konserwy mięsne, konserwy podrobowe, konserwy tłuszczowe, wyroby garmażeryjne mięsne, wyroby garmażeryjne podrobowe, tłuszcze zwierzęce; klasa 29.

słoneczna

134823 1999 01 07 Przedsiębiorstwo Produkcji Chłodniczej AUGUSTO Sp. z o.o.J.V.. Kalisz, (PL). **Towary:** lody; klasa 30.



CFE: 3.11, 8.1, 22.1, 27.5, 29.1

Kolory znaku: białozielony, biały, granatowy, czarny, żółty, szary, czerwony, beżowy, brązowy, zielony

134824 1999 01 25 Ultradent Products, Inc.. South Jordan, (US). **Towary:** preparaty dentystyczne, a mianowicie środki hemostatyczne; klasa 5.

ViscoStat

134825 1999 01 27 Henry & Leigh Slater Ltd. Poynton, (GB). **Towary:** papier metalizowany, papier metalizowany używany do materiałów piśmiennych, etykiet i opakowań oraz do drukowania, papier metalizowany z wysokim połyskiem; klasa 16.

HiBrite

CFE: 27.5

134826 1999 01 28 TOKAI RUBBER INDUSTRIES, LTD.. Aichi-Ken, (JP). **Towary:** antydrżaniowa guma do samochodów; klasa 12.

TOKAI

134827 1999 01 28 TOKAI RUBBER INDUSTRIES, LTD.. Aichi-Ken, (JP). **Towary:** antydrżaniowa guma do samochodów; klasa 12.

TRI

134828 2000 02 16 Polskie Media Amercom Sp. z o.o.. Poznań, (PL). **Towary:** czasopisma i książki; klasa 16.



CFE: 24.7, 27.5, 29.1

Kolory znaku: biały, czerwony, niebieski

134829 2000 04 11 MASPEX WADOWICE Spółka z o.o. Wadowice, (PL). **Towary:** marmolady, przetwory z warzyw i owoców, konfitury, dżemy, galaretki jadalne; miód, słodycze, cukierki, cukierki twarde, landrynki, cukierki z witaminami, drażetki polerowane, drażetki z masą czekoladową otoczone powłoką z cukru, nadzienia cukiernicze, jogurt mrożony, muesli, płatki kukurydziane, karmelki, polewy owocowe, polewy aromatyzowane, sosy owocowe, sosy czekoladowe, kremy owocowe, sosy aromatyzowane; napoje instant, napoje bezalkoholowe, wody mineralne, gazowane i niegazowane, nektary owocowe, syropy owocowe, proszek do produkcji napojów, pastylki do produkcji napojów, soki owocowe, soki warzywne, soki wielowarzywne, napoje owocowe, napoje warzywne, napoje wielowarzywne; klasy: 29, 30 i 32.

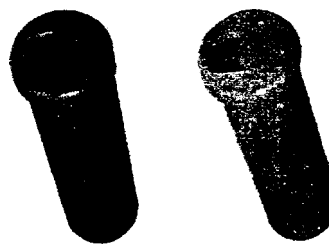

CFE: 4.5, 19.3, 29.1

Kolor znaku: żółty

134830 2000 04 11 Agencja Wydawnicza TECHNOPOL Spółka z o.o.. Częstochowa, (PL). **Towary:** afisze, albumy, almanachy, artykuły papiernicze, bloki, bloki rysunkowe, broszury, **czasopisma**, druki, formularze, gazety, kalendarze, kalendarze z kartkami do **wyrywania**, kartki kartotekowe, karty, karty-zawiadomienia, karty pocztowe, komiksy, książki, krzyżówki, materiały piśmiennicze, nalepki, notesy, obwoluty, przybory piśmiennicze, zakładki do książek, zestawy rysunkowe, zeszyty; klasa 16.

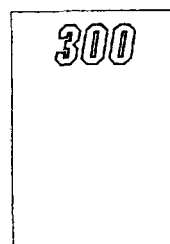

CFE: 26.4, 27.1, 27.5, 29.1

Kolory znaku: biały, czerwony

134831 2000 04 20 Fabryka Wódek POLMOS ŁANCUT SA. Łańcut, (PL). **Towary:** wódki; klasa 33.

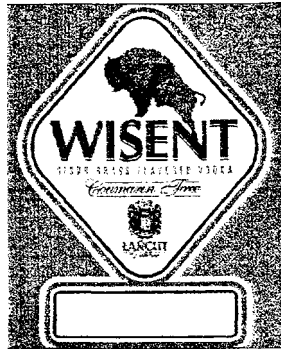

CFE: 3.4, 24.1, 25.1, 26.4, 27.5, 29.1

Kolory znaku: zielony, biały, żółty, złoty, czarny, czerwony, niebieski, białopielaty

134832 2000 07 12 Inteligo Financial Services S.A.. Warszawa, (PL). **Usługi:** usługi bankowe; usługi w zakresie udostępniania internetu i internetowych kont pocztowych, usługi w zakresie obustronnej transmisji danych pomiędzy telefonami komórkowymi, a systemem Inteligo, usługi w zakresie udostępniania klientom usług interaktywnej, telefonicznej odpowiedzi głosowej, usługi w zakresie wysyłania w imieniu klienta krótkich wiadomości tekstowych, usługi w zakresie połączeń głosowych i transmisji danych o charakterze niepowszechnym, we współpracy z innym operatorem; klasy: 36 i 38.

SMARTONE

134833 2000 07 12 Inteligo Financial Services S.A.. Warszawa, (PL). **Usługi:** usługi bankowe; usługi w zakresie udostępniania internetu i internetowych kont pocztowych, usługi w zakresie obustronnej transmisji danych pomiędzy telefonami komórkowymi, a systemem Inteligo, usługi w zakresie udostępniania klientom usług interaktywnej, telefonicznej odpowiedzi głosowej, usługi w zakresie wysyłania w imieniu klienta krótkich wiadomości tekstowych, usługi w zakresie połączeń głosowych i transmisji danych o charakterze niepowszechnym, we współpracy z innym operatorem; klasy: 36 i 38.

INTELIGO

134834 2000 09 04 TEC Spółka z o.o.. Warszawa, (PL). **Towary i usługi:** urządzenia, aparaty i przyrządy chłodzące, wentylacyjne, klimatyzacyjne, nadmuchowe, aparaty, instalacje i systemy ogrzewania na paliwo ciekłe i gazowe; zebranie w jednym miejscu, z korzyścią dla innych, różnorodnych towarów /z wyłączeniem transportu/, umożliwiające klientom oglądanie tych towarów w dogodny sposób i ich nabywanie, prowadzenie interesów osób trzecich - reklamowanie, usługi w zakresie prowadzenia sklepów /hurtowni/ dla towarów jak: wyroby metalowe, urządzenia aparaty i przyrządy grzewcze, piece na paliwa ciekłe i gazowe, urządzenia i instalacje do chłodzenia, wentylacji i klimatyzacji, usługi w zakresie kojarzenia kontrahentów handlowych, obrót fakturowy i tranzytowy bez kontaktu z towarem, prowadzenie przedstawicielstw handlowych podmiotów zagranicznych w kraju; usługi montażowo-instalacyjne oraz naprawy w zakresie maszyn, urządzeń, aparatów i przyrządów grzewczych, chłodzących wentylacyjnych i klimatyzacyjnych, nadzór techniczny; klasy: 11, 35 i 37.

clean burn

134835 2000 10 10 ROCKWOOL POLSKA Sp. z o.o.. Cigacic. (PL). **Towary i usługi:** błony z tworzyw sztucznych do paletyzacji, folie z tworzyw sztucznych do pakowania, opakowania

z folii z tworzyw sztucznych, opakowania z błon z tworzyw sztucznych; pakowanie produktów i towarów, paletowanie produktów i towarów; klasy: 16 i 39.

ROCKPAK

134836 2000 10 17 Towarzystwo Handlowo-Udziałowe DRINKS & FOOD Spółka z o.o.. Olsztyn, (PL). **Towary:** napoje alkoholowe, wódki, likiery; klasa 33.



CFE: 5.5, 6.3, 26.3, 26.4, 27.5, 29.1

Kolory znaku: szaro-różowy, czarny, granatowy i jego odcienie, niebieski, czerwony, ciemnozielony, szary

134837 2000 10 17 Towarzystwo Handlowo-Udziałowe DRINKS & FOOD Spółka z o.o.. Olsztyn, (PL). **Towary:** napoje alkoholowe, wódki; klasa 33.



CFE: 3.3, 26.3, 26.4, 27.5, 29.1

Kolory znaku: szaro-różowy, granatowy, czarny, szary, jasnoszary

134838 2000 10 17 Towarzystwo Handlowo-Udziałowe DRINKS & FOOD Spółka z o.o.. Olsztyn, (PL). **Towary:** napoje bezalkoholowe, soki owocowe, soki warzywne, lemoniady, wody gazowane, wody mineralne, piwo; napoje alkoholowe, wódki, likiery, whisky, brandy, wina, koktajle, aperitify; klasy: 32 i 33.

dworek

134839 2000 10 17 Towarzystwo Handlowo-Udziałowe DRINKS & FOOD Spółka z o.o.. Olsztyn, (PL). **Towary:** napoje bezalkoholowe, soki owocowe, soki warzywne, lemoniady, wody gazowane, wody mineralne, piwo; napoje alkoholowe, wódki, likiery, whisky, brandy, wina, koktajle, aperitify; klasy: 32 i 33.

tarpan

134840 2000 11 24 FRANCO Spółka z o.o.. Rzeszów, (PL). **Towary:** filety rybne, flaki, galaretki jadalne, groch konserwowy, homary nieżywe, jaja, jogurt, kapusta kwaszona, kawior, kefir, kiełbasa, klej rybi do środków spożywczych, konfitury, konserwy

mięsne, konserwy rybne, konserwy z owocami, korniszony, krewetki nieżywe, krokiety spożywcze, łosoś, małe nieżywe, margaryna, masło, mięso, mleko, młeczne produkty, oleje jadalne, ostrygi nieżywe, owoce konserwowane, owoce smażone, paszтет z wątróbki, pikle, przecier pomidorowy, potrawy na bazie ryb, pulpa owocowa, rodzyunki suche, rosoły, rośliny strączkowe konserwowane, ryby, ryby konserwowane i solone, sałatki owocowe i warzywne, sardynki, sery, smalec, sosy mięsne, szynka, śledzie, tłuszcze jadalne, tuńczyk, warzywa gotowane i konserwowane, wątróbka, wędliny, zupy, żywność solona, paszтет mięsny, paszety; biszkopty, bułki, chleb, ciastka, cukier, czekolada, grysiki, herbata, kakao, kawa, keczup, lody spożywcze, majonezy, makarony, mąka, miód, musztarda, ocet, napoje na bazie czekolady, kakao i kawy, pieprz, pizza, przyprawy, ryż, słodycze, sól kuchenna, wafle, wyroby cukiernicze; buraki, cebula świeża, cytryny, groch świeży, grzyby świeże, homary żywe, ikra rybia, langusty żywe, raki żywe, małe żywe, orzechy, otręby, owoce cytrusowe, owoce świeże, pory, ryby żywe, sałata, skorupiaki żywe, warzywa świeże; napoje bezalkoholowe, koktajle bezalkoholowe, lemoniady, nektary owocowe i warzywne, soki owocowe i warzywne, piwo, syropy do napojów, wody gazowane, wody mineralne; klasy: 29, 30, 31 i 32.

FRANCO

CFE: 27.5, 29.1

Kolor znaku: niebieski

134841 2000 12 07 Glaxo Wellcome S.A.. Poznań, (PL). **Towary:** preparaty farmaceutyczne, leki; klasa 5.

ALFADIOL

134842 2000 12 20 Giełda Papierów Wartościowych w Warszawie S.A. Warszawa, (PL). **Usługi:** usługi finansowe związane ze sprzedażą i nabywaniem papierów wartościowych, przeprowadzanie analiz finansowych i prowadzenie notowań giełdowych; klasa 36.

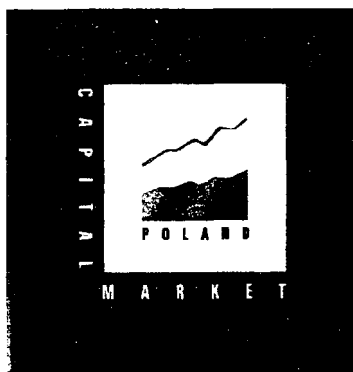

CFE: 24.7, 26.4, 26.13, 27.5, 29.1

Kolory znaku: biały, czerwony, czarny, granatowy

134843 2001 01 23 Zięba Marcin „4 PORY ROKU”. Pabianice, (PL). **Towary:** ubrania, buty, nakrycia głowy; klasa 25.

pio pablo

134844 2001 02 26 Potocki Sławomir SŁAWEX. Warszawa, (PL). **Towary:** części i podzespoły elektroniczne, głośniki, słuchawki, kable elektryczne, osłony do kabli elektrycznych, przewody (w tym akustyczne), instalacje elektryczne, przełączniki, przekaźniki i przetwornice elektryczne, sterowniki akustyczne, złącza elektryczne, wzmacniacze akustyczne; klasa 9.

V01CE KRAFT

134845 2001 03 15 ASBIS PL Sp.z o.o.. Warszawa, (PL). **Towary:** części i akcesoria komputerowe, płyty główne, napędy DVD, systemy szkolenowe; klasa 9.

CANYON

134846 2001 03 21 KAMIS-PRZYPRAWY S.A. Stefanowo, (PL). **Towary:** warzywa suszone, mieszanki ziołowo-warzywne; przyprawy, sole smakowe, mieszanki przyprawowe, panierki; suszone zioła do celów spożywczych, sezam; klasy: 29, 30 i 31.

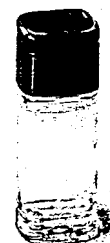

CFE: 19.3, 29.1

Kolor znaku: zielony

134847 2001 04 11 MODEX Spółka z o.o.. Rzeszów, (PL). **Towary i usługi:** froterki do parkietów elektryczne, gofrownice, instalacje do usuwania kurzu, kosiarki, krajalnice do chleba elektryczne, młynki do kawy elektryczne, malaksery, maszynki do mielenia mięsa elektryczne, maszyny do szycia, maszynki do ucierania warzyw, miksery, mieszalniki elektryczne do celów domowych, młynki domowe elektryczne, noże elektryczne, nożyce elektryczne, odkurzacze, ogrzewacze, oprzyrządowanie do odkurzaczy do rozpylania perfum lub środków dezynfekcyjnych, ostrzarki do noży elektryczne, otwieracze do puszek elektryczne, pompki do piwa, pralki, prasownice, roboty kuchenne elektryczne, sokowirówki, suszarki, trzepaczki elektryczne, ubijaczki elektryczne do użytku domowego, węże do odkurzaczy, wkładki filtrujące do urządzeń, wyciskacze do owoców elektryczne do celów domowych, zmywarki do naczyń; aparaty do depilacji elektryczne lub nieelektryczne, gilotynki do paznokci elektryczne i nieelektryczne, lokówki, maszynki do golenia elektryczne lub nieelektryczne, maszynki do strzyżenia włosów elektryczne lub nieelektryczne, nożyczki, otwieracze do puszek nieelektryczne, zestawy do manicure i pedicure, żyletki; anteny, aparaty fotograficzne, celowniki aparatów fotograficznych, ciemnie fotograficzne, czytniki dla informatyki, czynniki optyczne, diapozytywy, drukarki komputerowe, dyktafony, dyski optyczne, dyski magnetyczne, dyskietki, dystrybutory dysków, dzwonki alarmowe elektryczne, dzwonki sygnalizacyjne, ekrany dla fotografii, ekrany projekcyjne, ekrany wideo, epidiaskopy, filtry do fotografii, fotokopiarki, futerały na przyrządy i aparaturę fotograficzną głośniki, gramofony, interfejsy, kalkulatory, kamery filmowe, kamery wideo, karty magnetyczne, karty z pamięcią lub mikroprocesorem, kasety wideo, klawiatury komputerowe, komputery, kuwety fotograficzne, lampy błyskowe dla fotografii, lampy do ciemni fotograficznych, lasery nie do celów medycznych, lokówki elektrotermiczne, lornetki, lunety, lupy, magnetofony, magnetowidy, megafony, maszyny liczące i sumujące, mikrofony, monitory, nadajniki telekomunikacyjne, napędy dyskowe dla informatyki, nośniki danych magnetyczne, nośniki danych optyczne, notesy elektroniczne, obiektywy, odbiorniki radiowe, odbiorniki audio i video, odtwarzacze kaset i płyt kompaktowych, pamięci komputerowe, pióra elektroniczne, plotery, płyty fotograficzne, procesory tekstu, programy komputerowe, przewody elektryczne, przewody telefoniczne, radioaparaty do samochodów, słuchawki telefoniczne, stacje taśm magnetycznych dla informatyki, statywy aparatów fotograficznych, szafki na głośniki, tablice ogłoszeniowe elektroniczne, taśmy magnetyczne do rejestracji dźwięku, taśmy wideo, tele-

fony przewodowe, telefony bezprzewodowe, telewizory, wagi, wtyczki, wyłączniki elektryczne, wzmacniacze, żelazka elektryczne; usługi w zakresie: agencji reklamowych, analizy kosztów, badania w dziedzinie działalności gospodarczej, badania rynku, doradztwa w zakresie organizowania i kierowania i prowadzenia działalności gospodarczej, doradztwa w zakresie zarządzania kadrowego, fotokopiowania, informacji handlowej, marketingu, rachunkowości, reklamy i działalności informacyjnej, telefonicznego udzielania informacji, weryfikacji rachunków; usługi w zakresie: agencji pośrednictwa w handlu nieruchomościami, agencji skupu długów, agencji ubezpieczeniowych, analiz finansowych, doradztwa w sprawach finansowych i ubezpieczeniowych, działalności finansowej, dzierżawy nieruchomości, informacji bankowej, informacji o ubezpieczeniach, kantorów wymiany walut, oszacowania wartości dla celów fiskalnych, transakcji finansowych, ubezpieczeń, zarządzania finansami, zarządzania nieruchomościami, usługi w zakresie: aktywacji, obsługi i napraw telefonów komórkowych, instalacji, obsługi i napraw telefonów, instalowania, konserwacji i napraw komputerów i komputerowych urządzeń peryferyjnych; usługi w zakresie: informacji o telekomunikacji, komunikacji telefonicznej, przesyłania wiadomości i obrazu, radiofonii komórkowej, telewizji kablowej, wypożyczania modemów, telefonów, urządzeń do przekazywania informacji, wypożyczania urządzeń telekomunikacyjnych, zleceń przywoławczych; usługi w zakresie: edukacji, informacji o edukacji, nauczania, organizowania i prowadzenia konferencji, kongresów, seminariów, sympozjów i zjazdów, organizowanie wystaw w celach w celach kulturalnych i edukacyjnych; usługi w zakresie oprogramowania komputerów; usługi w zakresie: hotelarstwa, prowadzenia pensjonatów, prowadzenia restauracji, kawiarni i klubów; usługi w zakresie monitorowania obiektów stałych i ruchomych wyposażonych w stałe i przenośne urządzenia telekomunikacyjne; klasy: 7, 8, 9, 35, 36, 37, 38, 41, 42, 43 i 45.

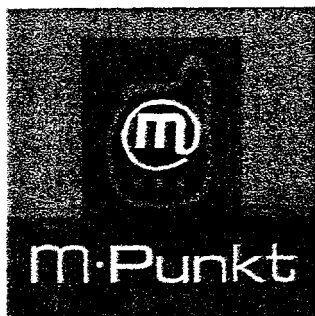

CFE: 16.1, 27.5, 29.1

Kolory znaku: niebieski, zielony, biały

134848 2001 04 06 Hermann Mariusz, Hermann Mirosław M & M HERMANN Przedsiębiorstwo Handlowe. Poznań, (PL). Towary i usługi: kleje do płytek ściennych, podłogowych, kleje do tapet, kleje do farb malarskich, kleje do użytku domowego, kleje kauczukowe, preparaty do gruntowania, cement, spoiwa wodoodporne do cementu, środki konserwujące cement; farby, pokosty, lakiery, emalie, zaprawy farbiarskie, środki zabezpieczające drewno, barwniki do farb, pigmenty, bejce, kit, zaprawa cementowa, rozcieńczalniki do farb, lakierów; budowlane materiały metalowe, przenośne metalowe konstrukcje budowlane, drobne wyroby żelazne, pojedyncze drobne wyroby metalowe, przewody do centralnego ogrzewania, rury, rury drenażowe, złączki do rur, drzwi, futryny i osprzęt do drzwi, okna, ramy i osprzęt do okien, żaluzje metalowe; armatura sanitarna, bojler, bidety, sedesy, umywalki, wanny łazienkowe, urządzenia do klimatyzacji, kominki domowe, płuczki ustępowe, zbiorniki do płuczek, wykładziny łazienkowe, kabiny natryskowe, zawory do rur, grzejniki; urządzenia do ogrzewania, wymienniki ciepła, urządzenia do wentylacji i klimatyzacji, urządzenia do celów sanitarnych; farby izolacyjne, kit, lakier izolacyjny, połączenia rurowe, rury elastyczne niemetalowe, taśmy izolacyjne, materiały uszczelniające, materiały do uszczelniania okien i drzwi, pakuły, materiały izolacyjne; materiały budowlane niemetalowe, asfalt, smoła i bitum, płytki łupkowe dachowe, płytki podłogowe, terakota, glazura, klepki, płyty, boazeria,

dachy, dachówka, pokrycia dachowe, rynny niemetalowe, rury sztywne stosowane w budownictwie niemetalowe, drzwi i futryny do drzwi, okna i rynny okienne; usługi gromadzenia dla pożytku innych, towarów wyżej wymienionych (wyłączając ich transport) umożliwiające klientom dogodnie oglądanie i nabywanie ich; usługi budowlane, naprawy, usługi instalacyjne, nadzór techniczny w zakresie budownictwa; klasy: 1, 2, 6, 11, 17, 19, 35 i 37.



CFE: 7.3, 24.17, 27.5, 29.1

Kolory znaku: czerwony i jego odcienie, czarny

134849 2001 04 24 Wojtyra Sławomir TEDIAM. Warszawa, (PL). **Towary i usługi:** preparaty chemiczne w procesach wiertniczych, mieszanek do gaśnic, środki i zestawy do gwintowania, katalizatory, kąpiele galwaniczne, kleje dla celów przemysłowych, preparaty do lutowania, płyny jako materiały ściernie, spoiwa i preparaty formierskie dla odlewnictwa, preparaty ognioodporne, plastyfikatory, dodatki chemiczne do płuczek wiertniczych, czynniki powierzchniowo-czynne, środki do smarowania, preparaty do utwardzania metali, osady wspomagające wiertnictwo, żrące substancje dla celów przemysłowych; barwniki, bejce, emalie, lakiery, farby, smary przeciwrzędzowe; smary do narzędzi trących; pręty do spawania i smarowania, lut twardy, formy odlewnicze metalowe; brzeszczoty, diamenty szklarskie, frezarki, giętarki, gładziarki, gwinciarzki, maszyny do obróbki kamienia, lutownice, młoty mechaniczne, elektronarzędzia, imaki do narzędzi, narzędzia ręczne sterowane mechanicznie, nitownice, noże, nożyce, przecinaki, obrabiarki, okładziny szczęk hamulcowych, osłony maszyn, ostrza, ostrza mechaniczne, urządzenia do ostrzenia, stoły do pił, piły mechaniczne, podstawy maszyn, pompy i prasy zawarte w tej klasie, prostownice, przebijaki, przecinarki, roboty, rozciągarki, silniki zawarte w tej klasie, smarownice, urządzenia do spawania, sprężarki, strugarki, szlifierki, urządzenia do obróbki szkła, tarcze szlifierskie, transportery, turbosprężarki, uchwyty wiertarskie, walcarki, wiertarki, wytłaczarki; brzeszczoty pił, diamenty szlifierskie, dłuta, przecinaki, dobijaki, gwintownice, imadła, lewarki, młotki, młoty narzędzia ręczne sterowane ręcznie, nożyce, noże, nożyczki, obcegi, obcinacze, rozwiertaki, osełki, ostrze, ostrza mechaniczne, narzędzia do ostrzenia, piły zawarte w tej klasie, wyrzynarki, narzędzia do polerowania powierzchni, przebijaki, przecinaki, strugi, tarcze ściernie, przyrządy ręczne, przyrządy ręczne do ścierania, tarcze szlifierskie ręczne, wiertarko-frezarki, wiertła, zaciski przedmiotów poddawanych obróbce; narzędzia do cięcia łukiem elektrycznym, kaski ochronne, odzież ochronna, kołby do lutowania elektryczne, urządzenia do cięcia i spawania łukiem elektrycznym, maski ochronne, aparaty pomiarowe do pomiarów precyzyjnych; lampy lutownicze i szlifierskie; diamenty; kryształ skalny, marmur; usługi transportowe w zakresie przewozu towarów i osób; usługi w zakresie galwanizacji metali, usługi w zakresie lutowania, usługi w zakresie szlifowania, polerowania powierzchni, spawania; klasy: 1, 2, 4, 6, 7, 8, 9, 11, 14, 19, 39 i 40.

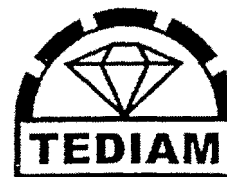

CFE: 14.7, 17.2, 26.4, 27.5

134850 2001 04 25 Zakłady Farmaceutyczne POLPHARMA S.A. Starogard Gdański, (PL). Towary: preparaty farmaceutyczne; klasa 5.

MEMOTROPIL

134851 1994 07 05 Zakłady Wyróbów Cukierniczych „MIŚ” Spółka z o.o.. Oborniki Śląskie, (PL). Towary: wyroby cukiernicze, słodczyce; klasa 30.

ZWC MIŚ OBORNIKI ŚLĄSKIE

134852 1998 07 23 Anna Olszewska ANPOL Biuro Rachunkowe. Warszawa, (PL). Usługi: doradztwo w zakresie działalności gospodarczej dotyczące podatków; usługi księgowe w zakresie prowadzenia ksiąg, usługi w zakresie ustalania podatków; analizy kosztów; analizy finansowe; klasy: 35 i 36.

ANPOL

CFE: 27.5, 29.1

Kolor znaku: czerwony

134853 1999 02 24 Toruńskie Zakłady Materiałów Opatrunkowych S.A. Toruń, (PL). Towary: podpaski, wkładki higieniczne i ginekologiczne, wata i wyroby z waty, tampony, chustki higieniczne; klasa 5.

tampo

bella

CFE: 24.7, 27.5, 29.1

Kolorы znaku: biały, niebieski, jasnoniebieski

134854 1999 04 12 NP PHARMA Spółka z o.o.. Ostrów Maz., (PL). Towary: kosmetyki; preparaty farmaceutyczne; słodczyce; koncentraty napojów; klasy: 3, 5, 30 i 32.

VIZIK

134855 1999 12 08 Wojskowy Klub Sportowy „ZAWISZA”. Bydgoszcz, (PL). Usługi: reklama osób trzecich, produkcja materiałów reklamowych; przewóz osób i rzeczy transportem samochodowym, organizowanie przejazdów, wynajem miejsc parkingowych; organizowanie zawodów, imprez sportowych i rekreacyjnych, organizowanie imprez o charakterze targowym, szkoleniowym i rozrywkowym; usługi hotelarskie, usługi gastronomiczne; klasy: 35, 39, 41 i 43.



CFE: 24.1, 27.1, 29.1

Kolorы znaku: niebieski, czarny, złoty

134856 1996 07 22 Przedsiębiorstwo „POLMOS” Białystok Spółka Akcyjna. Białystok, (PL). Towary: napoje alkoholowe; klasa 33.



CFE: 4.3, 5.7, 9.1, 26.1, 26.4, 26.11, 27.5, 29.1

Kolorы znaku: złoty, biały, srebrny, czerwony, czarny

134857 1999 01 27 Ahlstrom Alcore Oy. Karhula, (FI). Towary: produkty z papieru i z kartonu, zwłaszcza gilzy, rurki, szpule oraz karton do ich wytwarzania; stożki i rurki z tworzyw sztucznych do przędzy; klasy: 16 i 20.

ALCORE

134858 1999 01 26 Wiligórska Ewa, Wiligórski Marek Przedsiębiorstwo Produkcyjno-Handlowe MARWIL. Siemiaty-cze, (PL). Towary: lody wielosmakowe; klasa 30.



CFE: 1.1, 6.1, 26.1, 26.11, 27.5, 29.1

Kolorы znaku: czerwony, czarny, granatowy

134859 1999 01 27 Wrocławskie Zakłady Zielarskie HERBAPOL S.A. Wrocław, (PL). Towary: preparaty farmaceutyczne do leczenia niestrawności, preparaty lecznicze żółciogenne i żółciopędne, preparaty farmaceutyczne do wzmocnienia funkcji pęcherzyka żółciowego, preparaty lecznicze żołądkowo-jelitowe; klasa 5.

Digest RC

CFE: 27.5

134860 1999 02 05 DAX COSMETICS Sp. z o.o.. Wiązowna, (PL). Towary: kosmetyki, artykuły perfumeryjne, środki do pielęgnacji twarzy i ciała, środki do pielęgnacji włosów; środki kosmetyczne o działaniu leczniczym; klasy: 3 i 5.



CFE: 1.15,5.1, 17.5,27.5,29.1

Kolory znaku: szary, niebieski, biały, granatowy, czerwony

134861 1999 02 04 NEEL-TEX Spółka z o.o.. Sosnowiec, (PL). **Usługi:** usługi reklamy radiowej, telewizyjnej i prasowej, rozpowszechnianie materiałów reklamowych w postaci druków, ulotek, broszur, prospektów, próbek, wynajmowanie powierzchni na cele reklamowe, usługi badania rynku, pokazy towarów; usługi dzierżawy nieruchomości, zarządzanie nieruchomościami, wynajmowanie mieszkań i pomieszczeń handlowych; klasy: 35 i 36.



CFE: 1.1,25.1,26.1,26.4,29.1

Kolory znaku: żółty, niebieski, granatowy

134862 1999 02 05 R.S.V. Sport Inc.. Commerce, (US). Towary: odzież: bluzki, bluzy, koszule męskie, pulowery, spodnie, spodenki, spódnice, suknie, swetry, T-shirty, kostiumy, kombinezony, kamizelki; klasa 25.



CFE: 24.17, 27.5

134863 1999 02 08 Ranko Sacek Przedsiębiorstwo Produkcjno-Handlowe ECOCHEM. Kołaczkowice, (PL). **Towary:** produkty kosmetyczne, środki myjące, czyszczące, sanitarne, pasty, mydła, dezodoranty, preparaty do wybielania i odtłuszczania; produkty higieniczne, dezynfekcyjne i do celów medycznych, środki do niszczenia szkodników, grzybobójcze, chwastobójcze; klasy: 3 i 5.



CFE: 27.5,29.1

Kolory znaku: zielony, czerwony

134864 1999 02 11 Fuel and Marine Marketing LLC. White Plains, (US). **Usługi:** usługi transportowe, dystrybucyjne i dostawcze dla nabywców paliw resztkowych, destylatów okrętowych, środków chłodzących okrętowych, sadzy i smarów okrętowych; usługi dotyczące konsultacji technicznych dla nabywców paliw resztkowych, destylatów okrętowych, środków chłodzących okrętowych, sadzy i smarów okrętowych; klasy: 39 i 42.



CFE: 24.15, 27.5, 29.1

Kolory znaku: czerwony, niebieski, granatowy

134865 1999 01 22 Buziałkowski Marek ULMAR Zakład Produkcyjno-Handlowo-Usługowy. Koziegłowy, (PL). Towary: metalowe meble sklepowe i magazynowe: stojaki, regały, lady; klasa 20.



CFE: 27.5,29.1

Kolory znaku: czerwony, biały

134866 1999 01 22 Buziałkowski Marek ULMAR Zakład Produkcyjno-Handlowo-Usługowy. Koziegłowy, (PL). Towary: metalowe meble sklepowe i magazynowe: stojaki, regały, lady; klasa 20.

ulmar

134867 1999 01 22 TENCZYNEK Zakład Przetwórstwa Owocowo-Warzywnego Sp.z o.o.. Tenczynek, (PL). Towary: sałatki warzywne, sałatki owocowe, sałatki warzywno-owocowe, kompoty owocowe, ogórki konserwowe, papryka konserwowa, warzywa kwaszone, koncentraty warzywne, marmolady, powidła, ocet; soki owocowe, napoje owocowe; przecięry warzywne, wina owocowe i gronowe, miody pitne, napoje winopodobne; klasy: 29, 32 i 33.



CFE: 7.1, 24.1, 27.5, 29.1

Kolory znaku: granatowy, żółty, czarny, biały

134868 2000 03 24 GALMAR MARCINIAK Spółka Jawna. Poznań, (PL). **Towary i usługi:** systemy ochrony odgromowej, systemy ochrony przepięciowej, systemy instalacji wyrównawczych, systemy instalacji uziemiających; instalowanie i naprawa układów ochrony odgromowej i przepięciowej, systemów instalacji wyrównawczych i uziemiających; doradztwo w zakresie projektowania, wykonawstwa i eksploatacji systemów i urządzeń do aktywnej ochronnej odgromowej; klasy: 9, 37 i 42.

GALACTIVE

134869 2000 10 14 Zakłady Przemysłu Tłuszczowego OL.VIT Spółka z o.o., Gdańsk, (PL). **Towary:** oleje i tłuszcze jadalne; klasa 29.

Kalinka

134870 2000 11 20 Chester Molecular Spółka z o.o., Łomianki, (PL). **Towary i usługi:** chemiczne środki chłodzące, dodatki chemiczne do paliw, dyspersje tworzyw sztucznych, enzymy do celów przemysłowych, preparaty do galwanizacji, guma arabska, środki chemiczne do gwintowania, kleje do celów przemysłowych, kleje kauczukowe, mąka do celów przemysłowych, preparaty do odklejania, preparaty do odtłuszczania stosowane w procesach przemysłowych, plastyfikatory, preparaty chemiczne do lutowania i spawania, tworzywa sztuczne nieprzetworzone w stanie surowym, zaprawy do metali, żywice epoksydowe i syntetyczne w stanie surowym; smary, woski przemysłowe, oleje przemysłowe; usługi w zakresie regeneracji urządzeń materiałami żywicznometalicznymi, usługi w zakresie zabezpieczania przed korozją, usługi w zakresie uszczelniania; klasy: 1, 4 i 37.

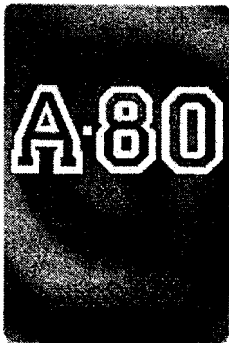

CFE: 26.1, 26.11, 27.5, 27.7, 29.1

Kolory znaku: biały, czerwony, czarny

134871 2000 11 20 Chester Molecular Sp. z o.o., Łomianki, (PL). **Towary i usługi:** chemiczne środki chłodzące, dodatki chemiczne do paliw, dyspersje tworzyw sztucznych, enzymy do celów przemysłowych, preparaty do galwanizacji, guma arabska, środki chemiczne do gwintowania, kleje do celów przemysłowych, kleje kauczukowe, mąka do celów przemysłowych, preparaty do odklejania, preparaty do odtłuszczania stosowane w procesach przemysłowych, plastyfikatory, preparaty chemiczne do lutowania i spawania, tworzywa sztuczne nieprzetworzone w stanie surowym, zaprawy do metali, żywice epoksydowe i syntetyczne w stanie surowym; smary, woski przemysłowe, oleje przemysłowe; usługi w zakresie regeneracji urządzeń materiałami żywicznometalicznymi, usługi w zakresie zabezpieczania przed korozją, usługi w zakresie uszczelniania; klasy: 1, 4 i 37.



CFE: 26.1, 26.11, 27.5, 27.7, 29.1

Kolory znaku: biały, czerwony, czarny

134872 2000 11 20 Chester Molecular Spółka z o.o., Łomianki, (PL). **Towary i usługi:** chemiczne środki chłodzące, dodatki chemiczne do paliw, dyspersje tworzyw sztucznych, enzymy do celów przemysłowych, preparaty do galwanizacji, guma arabska, środki chemiczne do gwintowania, kleje do celów przemysłowych, kleje kauczukowe, mąka do celów przemysłowych, preparaty do odklejania, preparaty do odtłuszczania stosowane w procesach przemysłowych, plastyfikatory, preparaty chemiczne do lutowania i spawania, tworzywa sztuczne nieprzetworzone w stanie surowym, zaprawy do metali, żywice epoksydowe i syntetyczne w stanie surowym; smary, woski przemysłowe, oleje przemysłowe; usługi w zakresie regeneracji urządzeń materiałami żywicznometalicznymi, usługi w zakresie zabezpieczania przed korozją, usługi w zakresie uszczelniania; klasy: 1, 4 i 37.



CFE: 26.1, 26.11, 27.5, 27.7, 29.1

Kolory znaku: biały, czerwony, czarny

134873 2000 11 20 Chester Molecular Sp. z o.o., Łomianki, (PL). **Towary i usługi:** chemiczne środki chłodzące, dodatki chemiczne do paliw, dyspersje tworzyw sztucznych, enzymy do celów przemysłowych, preparaty do galwanizacji, guma arabska, środki chemiczne do gwintowania, kleje do celów przemysłowych, kleje kauczukowe, mąka do celów przemysłowych, preparaty do odklejania, preparaty do odtłuszczania stosowane w procesach przemysłowych, plastyfikatory, preparaty chemiczne do lutowania i spawania, tworzywa sztuczne nieprzetworzone w stanie surowym, zaprawy do metali, żywice epoksydowe i syntetyczne w stanie surowym; smary, woski przemysłowe, oleje przemysłowe; usługi w zakresie regeneracji urządzeń materiałami żywicznometalicznymi, usługi w zakresie zabezpieczania przed korozją, usługi w zakresie uszczelniania; klasy: 1, 4 i 37.



CFE: 26.1, 26.11, 27.5, 27.7, 29.1

Kolory znaku: biały, czerwony, czarny

134874 2000 11 20 Chester Molecular Spółka z o.o., Łomianki, (PL). **Towary i usługi:** chemiczne środki chłodzące, dodatki chemiczne do paliw, dyspersje tworzyw sztucznych, enzymy do celów przemysłowych, preparaty do galwanizacji, guma arabska, środki chemiczne do gwintowania, kleje do celów przemysłowych, kleje kauczukowe, mąka do celów przemysłowych, preparaty do odklejania, preparaty do odtłuszczania stosowane w procesach przemysłowych, plastyfikatory, preparaty chemiczne do lutowania i spawania, tworzywa sztuczne nieprzetworzo-

ne w stanie surowym, zaprawy do metali, żywice epoksydowe i syntetyczne w stanie surowym; smary, woski przemysłowe, oleje przemysłowe; usługi w zakresie regeneracji urządzeń materiałami żywicznometalicznymi, usługi w zakresie zabezpieczania przed korozją, usługi w zakresie uszczelniania; klasy: 1, 4 i 37.



CFE: 26.1, 26.11, 27.5, 27.7, 29.1

Kolory znaku: biały, czerwony, czarny

134875 2000 11 20 Chester Molecular Spółka z o.o.. Łomianki, (PL). **Towary i usługi:** chemiczne środki chłodzące, dodatki chemiczne do paliw, dyspersje tworzyw sztucznych, enzymy do celów przemysłowych, preparaty do galwanizacji, guma arabska, środki chemiczne do gwintowania, kleje do celów przemysłowych, kleje kauczukowe, mąka do celów przemysłowych, preparaty do odklejania, preparaty do odtłuszczania stosowane w procesach przemysłowych, plastyfikatory, preparaty chemiczne do lutowania i spawania, tworzywa sztuczne nieprzetworzone w stanie surowym, zaprawy do metali, żywice epoksydowe i syntetyczne w stanie surowym; smary, woski przemysłowe, oleje przemysłowe; usługi w zakresie regeneracji urządzeń materiałami żywicznometalicznymi, usługi w zakresie zabezpieczania przed korozją, usługi w zakresie uszczelniania; klasy: 1, 4 i 37.

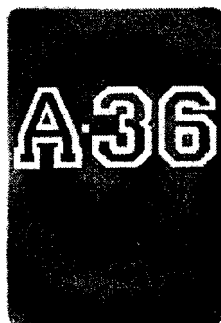

CFE: 26.1, 26.11, 27.5, 27.7, 29.1

Kolory znaku: biały, czerwony, czarny

134876 2000 11 20 Chester Molecular Spółka z o.o.. Łomianki, (PL). **Towary i usługi:** chemiczne środki chłodzące, dodatki chemiczne do paliw, dyspersje tworzyw sztucznych, enzymy do celów przemysłowych, preparaty do galwanizacji, guma arabska, środki chemiczne do gwintowania, kleje do celów przemysłowych, kleje kauczukowe, mąka do celów przemysłowych, preparaty do odklejania, preparaty do odtłuszczania stosowane w procesach przemysłowych, plastyfikatory, preparaty chemiczne do lutowania i spawania, tworzywa sztuczne nieprzetworzone w stanie surowym, zaprawy do metali, żywice epoksydowe i syntetyczne w stanie surowym; smary, woski przemysłowe, oleje przemysłowe; usługi w zakresie regeneracji urządzeń materiałami żywicznometalicznymi, usługi w zakresie zabezpieczania przed korozją, usługi w zakresie uszczelniania; klasy: 1, 4 i 37.



CFE: 26.1, 26.11, 27.5, 27.7, 29.1

Kolory znaku: biały, czerwony, czarny

134877 2000 11 20 Chester Molecular Spółka z o.o.. Łomianki, (PL). **Towary i usługi:** chemiczne środki chłodzące, dodatki chemiczne do paliw, dyspersje tworzyw sztucznych, enzymy do celów przemysłowych, preparaty do galwanizacji, guma arabska, środki chemiczne do gwintowania, kleje do celów przemysłowych, kleje kauczukowe, mąka do celów przemysłowych, preparaty do odklejania, preparaty do odtłuszczania stosowane w procesach przemysłowych, plastyfikatory, preparaty chemiczne do lutowania i spawania, tworzywa sztuczne nieprzetworzone w stanie surowym, zaprawy do metali, żywice epoksydowe i syntetyczne w stanie surowym; smary, woski przemysłowe, oleje przemysłowe; usługi w zakresie regeneracji urządzeń materiałami żywicznometalicznymi, usługi w zakresie zabezpieczania przed korozją, usługi w zakresie uszczelniania; klasy: 1, 4 i 37.



CFE: 26.1, 26.11, 27.5, 27.7, 29.1

Kolory znaku: biały, czerwony, czarny

134878 2000 11 20 Chester Molecular Spółka z o.o.. Łomianki, (PL). **Towary i usługi:** chemiczne środki chłodzące, dodatki chemiczne do paliw, dyspersje tworzyw sztucznych, enzymy do celów przemysłowych, preparaty do galwanizacji, guma arabska, środki chemiczne do gwintowania, kleje do celów przemysłowych, kleje kauczukowe, mąka do celów przemysłowych, preparaty do odklejania, preparaty do odtłuszczania stosowane w procesach przemysłowych, plastyfikatory, preparaty chemiczne do lutowania i spawania, tworzywa sztuczne nieprzetworzone w stanie surowym, zaprawy do metali, żywice epoksydowe i syntetyczne w stanie surowym; smary, woski przemysłowe, oleje przemysłowe; usługi w zakresie regeneracji urządzeń materiałami żywicznometalicznymi, usługi w zakresie zabezpieczania przed korozją, usługi w zakresie uszczelniania; klasy: 1, 4 i 37.



CFE: 26.1, 26.11, 27.5, 27.7, 29.1

Kolory znaku: biały, czerwony, czarny

134879 2000 11 20 Chester Molecular Spółka z o.o.. Łomianki, (PL). Towary i usługi: chemiczne środki chłodzące, dodatki chemiczne do paliw, dyspersje tworzyw sztucznych, enzymy do celów przemysłowych, preparaty do galwanizacji, guma arabska, środki chemiczne do gwintowania, kleje do celów przemysłowych, kleje kauczukowe, mąka do celów przemysłowych, preparaty do odklejania, preparaty do odtłuszczania stosowane w procesach przemysłowych, plastyfikatory, preparaty chemiczne do lutowania i spawania, tworzywa sztuczne nieprzetworzone w stanie surowym, zaprawy do metali, żywice epoksydowe i syntetyczne w stanie surowym; smary, woski przemysłowe, oleje przemysłowe; usługi w zakresie regeneracji urządzeń materiałami żywicznometalicznymi, usługi w zakresie zabezpieczania przed korozją, usługi w zakresie uszczelniania; klasy: 1, 4 i 37.

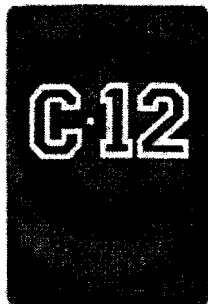

CFE: 26.1, 26.11, 27.5, 27.7, 29.1

Kolory znaku: biały, czerwony, czarny

134880 2000 11 20 Chester Molecular Spółka z o.o.. Łomianki, (PL). Towary i usługi: chemiczne środki chłodzące, dodatki chemiczne do paliw, dyspersje tworzyw sztucznych, enzymy do celów przemysłowych, preparaty do galwanizacji, guma arabska, środki chemiczne do gwintowania, kleje do celów przemysłowych, kleje kauczukowe, mąka do celów przemysłowych, preparaty do odklejania, preparaty do odtłuszczania stosowane w procesach przemysłowych, plastyfikatory, preparaty chemiczne do lutowania i spawania, tworzywa sztuczne nieprzetworzone w stanie surowym, zaprawy do metali, żywice epoksydowe i syntetyczne w stanie surowym; smary, woski przemysłowe, oleje przemysłowe; usługi w zakresie regeneracji urządzeń materiałami żywicznometalicznymi, usługi w zakresie zabezpieczania przed korozją, usługi w zakresie uszczelniania; klasy: 1, 4 i 37.

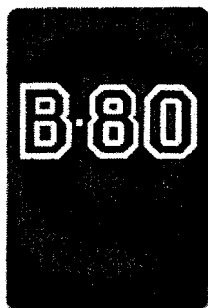

CFE: 26.1, 26.11, 27.5, 27.7, 29.1

Kolory znaku: biały, czerwony, czarny

134881 2000 11 20 Chester Molecular Spółka z o.o.. Łomianki, (PL). Towary i usługi: chemiczne środki chłodzące, dodatki chemiczne do paliw, dyspersje tworzyw sztucznych, enzymy do celów przemysłowych, preparaty do galwanizacji, guma arabska, środki chemiczne do gwintowania, kleje do celów przemysłowych, kleje kauczukowe, mąka do celów przemysłowych, preparaty do odklejania, preparaty do odtłuszczania stosowane w procesach przemysłowych, plastyfikatory, preparaty chemiczne do lutowania i spawania, tworzywa sztuczne nieprzetworzone w stanie surowym, zaprawy do metali, żywice epoksydowe i syntetyczne

czne w stanie surowym; smary, woski przemysłowe, oleje przemysłowe; usługi w zakresie regeneracji urządzeń materiałami żywicznometalicznymi, usługi w zakresie zabezpieczania przed korozją, usługi w zakresie uszczelniania; klasy: 1, 4 i 37.



CFE: 26.1, 26.11, 27.5, 27.7, 29.1

Kolory znaku: biały, czerwony, czarny

134882 2000 11 20 Chester Molecular Spółka z o.o.. Łomianki, (PL). Towary i usługi: chemiczne środki chłodzące, dodatki chemiczne do paliw, dyspersje tworzyw sztucznych, enzymy do celów przemysłowych, preparaty do galwanizacji, guma arabska, środki chemiczne do gwintowania, kleje do celów przemysłowych, kleje kauczukowe, mąka do celów przemysłowych, preparaty do odklejania, preparaty do odtłuszczania stosowane w procesach przemysłowych, plastyfikatory, preparaty chemiczne do lutowania i spawania, tworzywa sztuczne nieprzetworzone w stanie surowym, zaprawy do metali, żywice epoksydowe i syntetyczne w stanie surowym; smary, woski przemysłowe, oleje przemysłowe; usługi w zakresie regeneracji urządzeń materiałami żywicznometalicznymi, usługi w zakresie zabezpieczania przed korozją, usługi w zakresie uszczelniania; klasy: 1, 4 i 37.

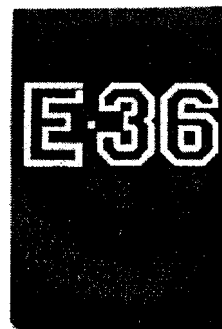

CFE: 26.1, 26.11, 27.5, 27.7, 29.1

Kolory znaku: biały, czerwony, czarny

134883 2000 11 20 Chester Molecular Spółka z o.o.. Łomianki, (PL). Towary i usługi: chemiczne środki chłodzące, dodatki chemiczne do paliw, dyspersje tworzyw sztucznych, enzymy do celów przemysłowych, preparaty do galwanizacji, guma arabska, środki chemiczne do gwintowania, kleje do celów przemysłowych, kleje kauczukowe, mąka do celów przemysłowych, preparaty do odklejania, preparaty do odtłuszczania stosowane w procesach przemysłowych, plastyfikatory, preparaty chemiczne do lutowania i spawania, tworzywa sztuczne nieprzetworzone w stanie surowym, zaprawy do metali, żywice epoksydowe i syntetyczne w stanie surowym; smary, woski przemysłowe, oleje przemysłowe; usługi w zakresie regeneracji urządzeń materiałami żywicznometalicznymi, usługi w zakresie zabezpieczania przed korozją, usługi w zakresie uszczelniania; klasy: 1, 4 i 37.



CFE: 26.1, 26.11, 27.5, 27.7, 29.1

Kolory znaku: biały, czerwony, czarny

134884 2000 11 20 Chester Molecular Spółka z o.o.. Łomianki, (PL). **Towary i usługi:** chemiczne środki chłodzące, dodatki chemiczne do paliw, dyspersje tworzyw sztucznych, enzymy do celów przemysłowych, preparaty do galwanizacji, guma arabska, środki chemiczne do gwintowania, kleje do celów przemysłowych, kleje kauczukowe, mąka do celów przemysłowych, preparaty do odklejania, preparaty do odtłuszczania stosowane w procesach przemysłowych, plastyfikatory, preparaty chemiczne do lutowania i spawania, tworzywa sztuczne nieprzetworzone w stanie surowym, zaprawy do metali, żywice epoksydowe i syntetyczne w stanie surowym; smary, woski przemysłowe, oleje przemysłowe; usługi w zakresie regeneracji urządzeń materiałami żywicznometalicznymi, usługi w zakresie zabezpieczania przed korozją usługi w zakresie uszczelniania; klasy: 1, 4 i 37.



CFE: 26.1, 26.11, 27.5, 27.7, 29.1

Kolory znaku: biały, czerwony, czarny

134885 2000 11 20 Chester Molecular Spółka z o.o.. Łomianki, (PL). **Towary i usługi:** chemiczne środki chłodzące, dodatki chemiczne do paliw, dyspersje tworzyw sztucznych, enzymy do celów przemysłowych, preparaty do galwanizacji, guma arabska, środki chemiczne do gwintowania, kleje do celów przemysłowych, kleje kauczukowe, mąka do celów przemysłowych, preparaty do odklejania, preparaty do odtłuszczania stosowane w procesach przemysłowych, plastyfikatory, preparaty chemiczne do lutowania i spawania, tworzywa sztuczne nieprzetworzone w stanie surowym, zaprawy do metali, żywice epoksydowe i syntetyczne w stanie surowym; smary, woski przemysłowe, oleje przemysłowe; usługi w zakresie regeneracji urządzeń materiałami żywicznometalicznymi, usługi w zakresie zabezpieczania przed korozją usługi w zakresie uszczelniania; klasy: 1, 4 i 37.



CFE: 26.1, 26.11, 27.5, 27.7, 29.1

Kolory znaku: biały, czerwony, czarny

134886 2001 02 01 HOUSE of PRINCE POLAND S.A.. Jawornik, (PL). **Towary:** wyroby tytoniowe, tytoń, tytoń fajkowy, papierosy, cygara, cygaretki, zapalniczki, zapałki i artykuły dla palących, fajki, papierosnice, popielniczki; klasa 34.



CFE: 25.1, 25.12, 26.13, 27.5, 29.1

Kolory znaku: czerwony, żółty, złoty, niebieski, zielony i jego odcienie

134887 2001 03 26 DRINKS UNLIMITED Sp.z o.o.. Warszawa (PL). **Towary:** produkty farmaceutyczne; napoje bezalkoholowe; klasy: 5 i 32.



CFE: 2.3, 27.5

134888 2001 04 05 BAT Group Poland Sp. z o.o.. Warszawa, (PL). **Towary:** bibułki papierosowe, ustniki z bursztynu do cygar, cygaretek lub lufek, cygara, etui na cygara nie z metali szlachetnych, gilotynki do cygar, pudełka na cygara nie z metali szlachetnych, cygaretki, cygarniczki do papierosów nie z metali szlachetnych, ustniki do cygarniczek papierosowych, fajki, papier hydroskopijny do fajek, półki z otworami na fajki, przybory do czyszczenia fajek, filtry papierosowe, kasetki na cygara nie z metali szlachetnych, krzemień, zioła do palenia, papier papierosowy, papierosy, etui na papierosy nie z metali szlachetnych, pudełka na papierosy nie z metali szlachetnych, ustniki papierosowe, papierosy zawierające substytuty nie do celów leczniczych, papierosnice nie z metali szlachetnych, popielniczki nie z metali szlachetnych, pudełka na tytoń nie z metali szlachetnych, tytoń, woreczki na tytoń, tytoń do żucia, zapalniczki dla palaczy, zapałki, zbiorniczki z gazem do zapalniczek; klasa 34.

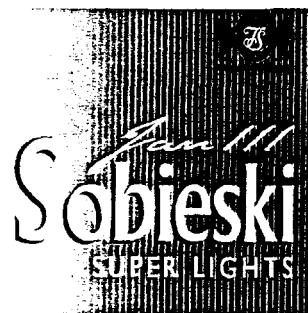

CFE: 3.7, 24.1, 27.5, 29.1

Kolory znaku: złoty, granatowy, czerwony, biały, czarny, niebieski, jasnoniebieski

134889 2001 04 05 BAT Group Poland Sp. z o.o.. Warszawa, (PL). Towary: bibułki papierosowe, ustniki z bursztynu do cygar- niczek lub lufek, cygara, etui na cygara nie z metali szlachetnych, gilotynki do cygar, pudełka na cygara nie z metali szlachetnych, cygaretki, cygarniczki do papierosów nie z metali szlachetnych, ustniki do cygarniczek papierosowych, fajki, papier hydroskopijny do fajek, półki z otworami na fajki, przybory do czyszczenia fajek, filtry papierosowe, kasetki na cygara nie z metali szlachetnych, krzemień, zioła do palenia, papier papierosowy, papierosy, etui na papierosy nie z metali szlachetnych, pudełka na papierosy nie z metali szlachetnych, ustniki papierosowe, papierosy zawierające substytuty nie do celów leczniczych, papierośnice nie z metali szlachetnych, popielniczki nie z metali szlachetnych, pudełka na tytoń nie z metali szlachetnych, tytoń, woreczki na tytoń, tytoń do żucia, zapalniczki dla palaczy, zapałki, zbiorniczki z gazem do za- palniczek; klasa 34.



CFE: 3.7, 24.1, 27.5, 29.1

Kolory znaku: złoty, granatowy, czerwony, biały, czarny, zie- lone, jasnozielony

134890 2001 04 05 BAT Group Poland Sp. z o.o.. Warszawa, (PL). Towary: bibułki papierosowe, ustniki z bursztynu do cygar- niczek lub lufek, cygara, etui na cygara nie z metali szlachetnych, gilotynki do cygar, pudełka na cygara nie z metali szlachetnych, cygaretki, cygarniczki do papierosów nie z metali szlachetnych, ustniki do cygarniczek papierosowych, fajki, papier hydroskopijny do fajek, półki z otworami na fajki, przybory do czyszczenia fajek, filtry papierosowe, kasetki na cygara nie z metali szlachetnych, krzemień, zioła do palenia, papier papierosowy, papierosy, etui na papierosy nie z metali szlachetnych, pudełka na papierosy nie z metali szlachetnych, ustniki papierosowe, papierosy zawierające substytuty nie do celów leczniczych, papierośnice nie z metali szlachetnych, popielniczki nie z metali szlachetnych, pudełka na tytoń nie z metali szlachetnych, tytoń, woreczki na tytoń, tytoń do żucia, zapalniczki dla palaczy, zapałki, zbiorniczki z gazem do za- palniczek; klasa 34.



CFE: 3.7, 24.1, 27.5, 29.1

Kolory znaku: złoty, granatowy, czerwony, biały, czarny, szary

134891 2001 04 05 BAT Group Poland Sp. z o.o.. Warszawa, (PL). Towary: bibułki papierosowe, ustniki z bursztynu do cygar- niczek lub lufek, cygara, etui na cygara nie z metali szlachetnych, gilotynki do cygar, pudełka na cygara nie z metali szlachetnych,

cygaretki, cygarniczki do papierosów nie z metali szlachetnych, ustniki do cygarniczek papierosowych, fajki, papier hydroskopijny do fajek, półki z otworami na fajki, przybory do czyszczenia fajek, filtry papierosowe, kasetki na cygara nie z metali szlachetnych, krzemień, zioła do palenia, papier papierosowy, papierosy, etui na papierosy nie z metali szlachetnych, pudełka na papierosy nie z metali szlachetnych, ustniki papierosowe, papierosy zawierające substytuty nie do celów leczniczych, papierośnice nie z metali szlachetnych, popielniczki nie z metali szlachetnych, pudełka na tytoń nie z metali szlachetnych, tytoń, woreczki na tytoń, tytoń do żucia, zapalniczki dla palaczy, zapałki, zbiorniczki z gazem do za- palniczek; klasa 34.



CFE: 3.7, 24.1, 27.5, 29.1

Kolory znaku: złoty, granatowy, czerwony, biały, szary

134892 1996 09 25 AGROHANS A Spółka z o.o.. Lublin, (PL). Towary: produkty chemii rolnej, nawozy płynne o działaniu biostymulującym; klasa 1.

AGROSOL

134893 1996 12 05 Przedsiębiorstwo Produkcyjno-Hand- lowo-Usługowe JACKY. Wrocław, (PL). Towary: dekle-kołpaki - kół samochodowych; klasa 12.

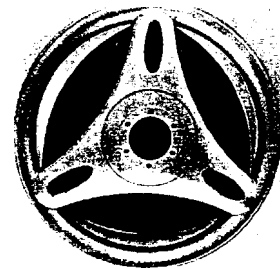

CFE: 18.1, 26.13, 29.1

Kolory znaku: srebrny, czarny

134894 1997 01 28 W. Quandt. Berlin, (DE). Towary: środki klejące, kleje adhezyjne do taśm dachowych, taśm uszczelniających, taśm lub płyt termoizolacyjnych; sprzęt do gotowania asfaltu, do zalewania masą zalewową smarowania asfaltem, bitumem, produktami asfaltowymi lub bitumicznymi przeznaczonych do tego celu taśm z materiału lub materiałów; taśmy dachowe i ta- śmy uszczelniające, taśmy lub płyty termoizolacyjne z warstwą bitumu lub asfaltu lub bez tej warstwy; bitumy, asfalt, masy zalewo- we do spoin, kamienie budowlane, środki do zabezpieczania budo- wli wytwarzane na bazie bitumicznej, środki bitumiczne do powle- kania; klasy: 1, 7, 17 i 19.

JUMBO

134895 1997 02 13 Kulesza Cezary GREEN STAR. Białystok, (PL). Towary i usługi: magnetyczne nośniki danych, płyty (dyski) z nagraniami, dyski magnetyczne, dyski optyczne ko- mpaktowe, kasety magnetofonowe, kasety video, płyty fonograf-

czne, płyty analogowe, dyski (płyty) kompaktowe, taśmy magnetyczne i video; usługi zespołu muzycznego, organizowanie i prowadzenie koncertów; klasy: 9 i 41.

LIDER

134896 1997 04 15 Urbański Krzysztof TUKAN Zakład Szycia Odzieży Konfekcyjnej. Wrocław, (PL). **Towary:** żakiety, kostiumy, garsonki, bluzki, koszule, spodnie, marynarki, garnitury, spódnice, suknie, kombinezony sportowe, kostiumy kąpielowe, ubiory plażowe, szlafroki, kamizelki, dżinsy, szorty, śpioszki i wyprawki dziecięce, ubrania robocze, szale i szaliki, krawaty, bielizna osobista w tym biustonosze, majtki, slipy, piżamy i kalessony, okrycia wierzchnie w tym płaszcze, futra, kurtki, peleryny i pelisy; klasa 25.



CFE: 3.7, 27.5, 29.1

Kolory znaku: czarny, czerwony

134897 1997 05 28 Bałtycka Agencja Artystyczna. Sopot, (PL). **Towary i usługi:** dyski kompaktowe audio i video, dyski magnetyczne, dyskietki, filmy naświetlone, kasety video, kasety magnetofonowe nagrane, płyty audio; publikacje drukowane takie jak: afisze, albumy, almanachy, broszury, czasopisma, kalendarze, katalogi, książki, prospekty, reprodukcje graficzne, foldery, fotografie; usługi w zakresie rozpowszechniania materiałów reklamowych (afiszy, albumów, almanachów), usługi w zakresie agencji reklamowych, usługi w zakresie wynajmu miejsc na umieszczanie ogłoszeń i reklam, usługi w zakresie organizacji wystaw, targów i kiermaszów w zakresie twórczości artystycznej w tym scenicznej, filmowej, audio i video; usługi w zakresie organizowania spektakli rozrywkowych oraz działalności impresaryjnej, usługi w zakresie organizowania konkursów edukacyjnych lub rozrywkowych, usługi w zakresie produkcji i eksploatacji widowisk i koncertów rozrywkowych, programów estradowych i imprez okolicznościowych, usługi w zakresie organizacji konkursów na programy, widowiska, utwory sceniczne teatralne i rozrywkowe; usługi w zakresie organizacji szkoleń i warsztatów w zakresie twórczości artystycznej; klasy: 9, 16, 35 i 41.

BAŁTYCKA AGENCJA ARTYSTYCZNA



CFE: 26.11, 27.5

134898 1997 05 28 Bałtycka Agencja Artystyczna. Sopot, (PL). **Towary i usługi:** dyski kompaktowe audio i video, dyski magnetyczne, dyskietki, filmy naświetlone, kasety video, kasety magnetofonowe nagrane, płyty audio; publikacje drukowane takie jak: afisze, albumy, almanachy, broszury, czasopisma, kalendarze, katalogi, książki, prospekty, reprodukcje graficzne, foldery, fotografie; usługi w zakresie rozpowszechniania materiałów reklamowych (afiszy, albumów, almanachów), usługi w zakresie agencji reklamowych, usługi w zakresie wynajmu miejsc na umieszczanie ogłoszeń i reklam, usługi w zakresie organizacji wystaw, targów i kiermaszów w zakresie twórczości artystycznej w tym scenicznej, filmowej, audio i video; usługi w zakresie organizowania spektakli rozrywkowych oraz działalności impresaryjnej, usługi w zakresie organizowania konkursów edukacyjnych lub rozrywkowych, usługi w zakresie produkcji i eksploatacji widowisk i konce-

rtów rozrywkowych, programów estradowych i imprez okolicznościowych, usługi w zakresie organizacji konkursów na programy, widowiska, utwory sceniczne teatralne i rozrywkowe, usługi w zakresie organizacji szkoleń i warsztatów w zakresie twórczości artystycznej; klasy: 9, 16, 35 i 41.

bałtycka agencja artystyczna bart

134899 1997 06 04 Merrell Pharmaceuticals Inc. (a Delaware corporation). Cincinnati, (US). **Towary:** inne niż do oczu preparaty farmaceutyczne antyhistaminowe i zmniejszające przekrwienie; klasa 5.

ALLEGRA

134900 1997 07 18 Padee Tomasz Zakład Przetwórstwa Siliikonów. Warszawa, (PL). **Towary:** tworzywa sztuczne termoplastyczne, silikon, poliwęglany w stanie surowym; higieniczne artykuły gumowe; guma surowa i półprzetworzona, kauczuk półprzetworzony, kauczuk syntetyczny, tworzywa sztuczne w stanie półprzetworzonym, wyroby z tworzyw sztucznych, gumy i kauczuku dla przemysłu elektronicznego, elektrotechnicznego i urządzeń medycznych; wyroby z tworzyw sztucznych, gumy i kauczuku dla budownictwa; klasy: 1, 10, 17 i 19.



CFE: 26.3, 27.5, 29.1

Kolory znaku: niebieski, czerwony, biały, granatowy

134901 1997 09 16 JT International S.A.. Genewa, (CH). **Towary:** tytoń, papierosy, cygara, przybory dla palaczy, zapałki; klasa 34.



THE FINEST VIRGINIA TOBACCO

CFE: 24.1, 26.4, 26.11, 27.5, 29.1

Kolory znaku: biały, czerwony, złoty

134902 1997 10 20 DEKSTAR S.C. Adam Narkiewicz, Dariusz Dobrowolski. Warszawa, (PL). **Towary:** buty, ubrania, nakrycia głowy; klasa 25.



CFE: 24.15, 27.5

134903 1997 10 20 Filipek Jarosław, Filipek Krzysztof ESTON S.C. Warszawa, (PL). **Usługi:** consulting, reklama, badanie rynku, wystawy reklamowe; usługi w zakresie programowania i projektowania plastycznego m.in. nazewnictwa, symboli firmowych, znaków towarowych, projektowanie opakowań, wzornictwo przemysłowe, usługi poligraficzne; klasy: 35 i 42.



CFE: 27.5, 29.1

Kolory znaku: czerwony, niebieski

134904 1997 10 29 Jerzy Markiewicz - Leszek Markiewicz SP01W - CANDI Spółka Jawna. Siedlce, (PL). **Towary:** napoje alkoholowe (z wyjątkiem piwa); klasa 33.



CFE: 7.15, 26.1, 26.4, 29.1

Kolor znaku: żółtobrazowy

134905 1997 12 02 Goszczyński Daniel Przedsiębiorstwo Handlowo-Usługowe GOSSO. Cesarka k/Strykowa, (PL). **Towary:** napoje alkoholowe, napoje winopodobne, wina, wina owocowe, koktajle winne, koktajle, aperitify, alkoholowe wyciągi z owoców, klasa 33.



CFE: 2.1, 3.7, 9.1, 9.3, 25.1, 26.1, 27.5, 29.1

Kolory znaku: czarny, szarobłękitny, czerwony, żółty, oliwkowy, różowobeżowy

134906 1998 01 19 Societe des Produits Nestle S.A. Vevey, (CH). **Towary:** mięso, ryby, drób, dziczyzna, ekstrakty mięsne, konserwowane, suszone i gotowane owoce i warzywa, galaretki, dżemy, kompoty owocowe, jaja, mleko i produkty mleczne, jadalne oleje i tłuszcze; klasa 29.



CFE: 1.3, 6.7, 6.19, 7.1, 27.5, 29.1

Kolory znaku: ciemnoniebieski, biały, ciemnozielony, żółty, czerwony

134907 1998 02 04 DISPOMED S.A. Lublin, (PL). **Towary:** gaza opatrunkowa, bandaże higieniczne, kompresy, plastry do celów leczniczych; igły iniekcyjne, igły do biopsji, igły do nakłuć lędźwiowych, igły do dializy, igły chirurgiczne, strzykawki jednorazowe, strzykawki z igłą, cewniki do długotrwałych wlewów dożylnych, motylki, przyrządy do przetaczania krwi, przyrządy do przetaczania płynów, przyrządy do przetaczania krwi i płynów, przyrządy do pobierania próbek, przyrządy do rozpuszczania osocza, przewody łączeniowe sprzętu medycznego, rękawice do celów medycznych, termometry do celów medycznych, łopatki laryngologiczne, maski chirurgiczne i anestezjologiczne; klasy: 5 i 10.



CFE: 27.1, 29.1

Kolory znaku: turkusowy, czarny

134908 1998 03 06 Przedsiębiorstwo Zagraniczne MARBET. Bielsko-Biała, (PL). **Towary:** kleje do tworzyw sztucznych, kleje do styropianu; klasa 1.

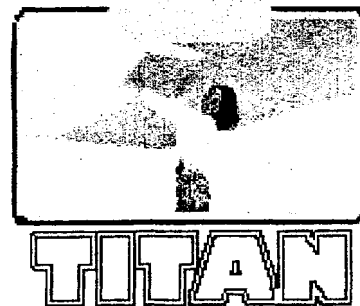

CFE: 2.3, 25.5, 27.5, 29.2

Kolory znaku: czarny, biały, żółty, brązowy, niebieski, różowy

134909 1998 03 30 EUROCAST ITALIA S.R.L. Mediolan, (IT). **Usługi:** usługi reklamowe; rozpowszechnianie programu telewizyjnego.; produkcja programu telewizyjnego. klasy: 35, 38 i 41.



CFE: 25.5, 26.11, 27.5, 29.1

Kolory znaku: żółty, czarny

134910 1998 03 31 Stanisław Bosak Przedsiębiorstwo Handlowo-Usługowe MAGNAT. Kielce, (PL). **Towary i usługi:** samochody, jaja, mięso, wędliny, produkty mięsne, produkty mięsno-warzywne, produkty i przetwory owocowe, ryby i konserwy rybne, potrawy na bazie ryb, produkty i przetwory warzywne, smalec, oleje jadalne; bakalie, krzewy, kwiaty naturalne, kwiaty suszone

do dekoracji, nasiona, owoce świeże, owoce cytrusowe, warzywa, zioła ogrodowe; usługi transportowe samochodowe, wynajmowanie garaży, wynajmowanie samochodów, usługi w zakresie składowania i magazynowania towarów. klasy: 12,29,30,31 i 39.

magnat

134911 1998 04 20 Natural White Inc.(New York corporation). Aurora, (CA). **Towary:** środki do czyszczenia zębów, środki do pielęgnacji jamy ustnej; klasa 3.

Brilliant

CFE: 1.1,27.5

134912 1998 04 27 Jakóbiec Bolesław, Jakóbiec Halina Przedsiębiorstwo Handlowo-Usługowe BOLKO Spółka Cywilna Bielsko-Biała, (PL). **Towary:** materiały włókiennicze z wełny, a mianowicie: przędza czesankowa, przędza zgrzebna, tkaniny czesankowe wykończeniowe, tkaniny zgrzebne wykończeniowe oraz materiały włókiennicze z bawełny, a mianowicie: przędza bawełniana, tkaniny bawełniane surowe, tkaniny bawełniane wykończeniowe; klasa 24.

Bolko

CFE: 26.7, 27.5, 28.11, 29.1

Kolory znaku: biały, czerwony, czarny

134913 1998 05 06 Wójcicki Czesław, Kłos Jarosław Skład Materiałów Hydraulicznych HYDRA S.C. P.U.H.. Łask, (PL). **Towary:** farby, lakiery; piece, pompy; klasy: 2 i 11.

HYDRA

CFE: 4.3, 27.5, 29.1

Kolory znaku: niebieski, czarny, czerwony, biały

134914 1998 05 20 FAZER POLSKA Spółka z o.o.. Gdańsk-Oliwa, (PL). **Towary:** słodczyce; klasa 30.

Buziaki

CFE: 27.5,29.1

Kolory znaku: czerwony, biały, brązowy

134915 1998 05 20 MERIDA Spółka z o.o.. Wrocław, (PL). **Towary:** mydła, mydła w płynie, szampony; klasa 3.

MERIDA - SILVA

CFE: 27.5

134916 1998 05 20 MERIDA Spółka z o.o.. Wrocław, (PL). **Towary:** mydła, mydła w płynie; klasa 3.

MERIDA - GALBA

CFE: 27.5

134917 1998 05 20 MERIDA Spółka z o.o.. Wrocław, (PL). **Towary:** mydła, mydła w płynie; klasa 3.

MERIDA - FORTE

CFE: 27.5

134918 1998 05 20 MERIDA Spółka z o.o.. Wrocław, (PL). **Towary:** pasta do mycia silnie zabrudzonych rąk; klasa 3.

MERIDA - EBUR

CFE: 27.5

134919 1998 05 27 Podlaska Wytwórnia Wódek POLMOS Spółka Akcyjna. Siedlce, (PL). **Towary:** napoje bezalkoholowe oraz piwo; napoje alkoholowe; klasy: 32 i 33.



CFE: 3.1, 24.1, 24.9, 25.1, 27.5, 29.1

Kolory znaku: biały, czerwony, ciemnozłoty, jasnozłoty

134920 1998 05 21 Sałata Stefania Przedsiębiorstwo Produkcjno-Handlowo-Usługowe BIG-POL. Piława Górna, (PL). **Towary i usługi:** opakowania z tworzyw sztucznych w postaci worków, toreb z folii; worki do transportu i przechowywania materiałów luzem; załadunek i rozładunek towarów, magazynowanie towarów, przewóz towarów; projektowanie i ekspertyzy w zakresie opakowań; klasy: 16, 22, 39 i 42.

big-pol

134921 1998 05 26 Czebiołko Marek, Sieradzki Józef MAJUS S.C. Łęgowo, (PL). **Towary:** meble kuchenne, meble pokojowe, lustra, meble do łazienek; klasa 20.



CFE: 26.4, 27.5, 29.1

Kolory znaku: niebieski, żółty

134922 1998 05 28 Pierwsz. 1997 11 28 (PT). Henkel KGaA. Düsseldorf, (DE). **Towary:** produkty chemiczne stosowane w przemyśle, środki do usuwania kamienia kotłowego, środki zmiękczające wodę, wszystkie w/w towary zawierające składniki dezynfekujące lub nie zawierające tych składników; preparaty wybielające i inne substancje stosowane w praniu, preparaty czyszczące, nabłyszczające, szorujące i ściernie, detergenty, preparaty odwapniające i usuwające kamień kotłowy, preparaty do zmiękczenia wody, dodatki pralnicze, wszystkie w/w towary zawierające składniki dezynfekujące lub nie zawierające tych składników; klasy: 1 i 3.

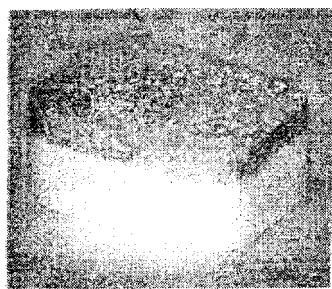

CFE: 10.5, 11.7, 26.15, 29.1

Kolory znaku: zielony, biały

134923 1998 05 27 Poźniak Marek, Poźniak Irena, Poźniak Beata, Poźniak Andrzej MARCO S.C. Elbląg, (PL). **Towary:** aktówki, dyplomaty, skórzane etui na klucze, futra ze skóry zwierzęcej, imitacje skóry, skórzane komplety podróżne, krupony, kuferki na przybory toaletowe, kufry, wykończenia ze skóry do mebli, narzuty ze skór, pasy skórzane i naramienne ze skóry, plecaki, pokrowce na parasole, portfele, portmonetki, pudełka ze skóry, rączki do walizek, rzemyki skórzane, sakwy myśliwskie, siodła do jazdy konnej, skóra kozia, teczki z wyprawionej skóry, torby alpinistyczne, torby na kółkach, torby skórzane na narzędzia, torby na ubrania, torby podróżne, torebki, tornistry szkolne, walizki i walizy podróżnicze, worki myśliwskie, wyprawione skóry; buty sznurowane i zapinane, obuwie sportowe, obuwie plażowe, półbuty, pantofle, marynarki, peleryny, piżamy, płaszcze, rajstopy, rajtuzy, rękawice, skarpetki, spodnie, spodnie, spódnice, suknie, swetry, ubrania kompletne, kostiumy, wyprawka dziecięca; klasy: 18 i 25.



CFE: 26.1, 27.5

134924 1998 06 03 Choynowska Celina AGROENZYM. Dłutów, (PL). **Towary:** preparaty enzymatyczne poprawiające strawność i wykorzystanie surowców roślinnych użytych w paszach, dodatki paszowe; dodatki do pasz nie do celów leczniczych; klasa 31.

AGRO ENZYM

CFE: 5.3, 27.5, 29.1

Kolory znaku: czarny, zielony, biały

134925 1998 06 05 Bańkowska Beata PICCO-BELLO. Pabianice, (PL). **Usługi:** prowadzenie usług w zakresie pralni, czyszczenia, prasowania, renowacji bielizny i odzieży; pranie, bielenie i barwienie tkanin; klasy: 37 i 40.



CFE: 5.3, 29.1, 27.5

Kolory znaku: zielony, biały

134926 1998 06 04 P.H.P. ZIOŁOPEX Sp.z o.o.. Piątek Mały, (PL). **Towary:** herbata; klasa 30.



CFE: 2.3, 25.7, 27.5, 29.1

Kolory znaku: biały, żółty, czerwony, niebieski, jasnozielony, zielony, jasnobrązowy

134927 1998 06 08 Intel Corporation (a Delaware corporation). Santa Clara, (US). **Usługi:** świadczenie usług ubezpieczeniowych, świadczenie usług finansowych, w tym usługi w zakresie finansowania sprzętu biurowego takiego jak komputery, sprzęt komputerowy, komputerowe urządzenia peryferyjne, podzespoły komputerowe, oprogramowanie komputerowe, drukarki, kopiarki i meble biurowe, usługi monetarne polegające na finansowaniu rozwoju firm w zakresie dostępu do nowych osiągnięć w dziedzinie technologii komputerowych i telekomunikacyjnych, udzielaniu pożyczek, finansowaniu bezpiecznych kredytów, finansowaniu leasingu, udzielaniu pożyczek pod zastaw, finansowaniu programów komercyjnych (reklam radiowych i telewizyjnych), oferowaniu pożyczek, finansowaniu kupna na zasadzie leasingu, inwestowaniu kapitału, świadczeniu usług finansowych i bankowych, udzielaniu pożyczek ratalnych, finansowaniu sprzedaży ratalnej; klasa 36.

INTEL

134928 1998 06 08 Belzona Polymeric Limited. Harrogate, (GB). **Towary:** produkty chemiczne do tworzenia powłok ochronnych, które twardnieją przy nakładaniu; powłoki ochronne z płynnych tworzyw sztucznych; materiały olejoodporne i materiały ogniotrwałe; produkty chemiczne nakładane pędzlem bądź pistoletem malarskim do ochrony izolacji i okładzin rur oraz do pokrywania azbestu; tworzywa sztuczne w postaci płynnej, stosowane z taśmą do ochrony izolacji rur i azbestu klasa 1.

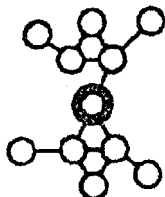

CFE:26.1

134929 1998 06 17 Pierwsz. 1998 02 16 (GB). Ernst & Young International, Ltd.. Nowy Jork, (US). **Usługi:** usługi reklamowe i promocyjne oraz doradztwo w tym zakresie: usługi w zakresie doradztwa informacji i badań dotyczących organizacji i zarządzania działalnością gospodarczą, usługi w zakresie rachunkowości, księgowości i audytu oraz doradztwo w tych dziedzinach, usługi świadczone przez biegłych rewidentów i audytorów oraz doradztwo w tej dziedzinie, prowadzenie spraw podatkowych i doradztwo podatkowe, usługi w zakresie przetwarzania danych oraz doradztwo w tej dziedzinie, usługi doradztwa w zakresie zarządzania działalnością gospodarczą w dziedzinie technologii informacji, usługi w zakresie dostarczania informacji dotyczącej prowadzenia działalności gospodarczej, z uwzględnieniem informacji dostarczanych za pomocą sieci telekomunikacyjnych, systemu on-line, Internetu i sieci World Wide Web oraz doradztwo w tej dziedzinie; zarządzanie, pomoc, doradztwo, informacja i konsultacje oraz badania w dziedzinie finansów, usługi podatkowe i celne oraz doradztwo w tym zakresie, usługi związane z niewypłacalnością i upadłością oraz doradztwo w tym zakresie, usługi związane z inwestowaniem oraz doradztwo w tej dziedzinie, usługi związane z wyceną oraz doradztwo w tej dziedzinie, usługi dotyczące nieruchomości, pośrednictwo w zakresie obrotu nieruchomościami i ich wyceny, zarządzanie nieruchomościami oraz doradztwo w tych dziedzinach, dostarczanie informacji w dziedzinie finansów, z uwzględnieniem informacji dostarczanych za pomocą sieci telekomunikacyjnych, systemu on-line, Internetu i sieci World Wide Web oraz doradztwo w tej dziedzinie; usługi w zakresie doradztwa, informacji i konsultacji, analiz, wyceny, projektowania i programowania, odnoszące się do oprogramowania komputerowego, oprogramowania układowego, sprzętu komputerowego i technologii informacji, konsultacje i doradztwo odnoszące się do wyceny, wyboru i wdrażania oprogramowania komputerowego, oprogramowania układowego, sprzętu komputerowego, technologii informacji i systemów przetwarzania danych, wynajmowanie i licencjonowanie oprogramowania komputerowego, oprogramowania układowego, sprzętu komputerowego oraz doradztwo w tym zakresie, usługi w zakresie dostarczania informacji odnoszących się do usług technicznych, usług prawnych, technologii informacji i własności intelektualnej, z uwzględnieniem informacji dostarczanych za pomocą sieci telekomunikacyjnych, systemu on-line, Internetu i sieci World Wide Web oraz doradztwo w tej dziedzinie, usługi badawcze związane z działalnością gospodarczą świadczone na rzecz przedsiębiorców oraz doradztwo w tej dziedzinie, usługi prawne i usługi reprezentacji prawnej, doradztwo prawne, reprezentacja w sprawach prawnych i podatkowych, poszukiwania prawne, zarządzanie prawami własności intelektualnej oraz doradztwo w tej dziedzinie; klasy: 35, 36 i 42.

ERNST & YOUNG GLOBAL EMPLOYER OF
CH01CE

134930 1998 06 23 WERBATEX Spółka z o. o.. Wadowice, (PL). **Towary:** konserwowane, suszone i gotowane owoce i warzywa, galaretki, dżemy, kompoty; kawa, herbata kakao, wyroby cukiernicze i słodczyce, napoje na bazie kawy, kakao, czekolady, płatki owsiane, płatki kukurydziane; napoje owocowe, soki owocowe, wody mineralne i gazowane, napoje bezalkoholowe; klasy: 29, 30 i 32.

DUCHATEK

CFE: 27.5, 29.1

Kolory znaku: niebieski, czerwony

134931 1998 06 24 Fabryka Sprzętu Elektrotechnicznego „Kontakt” S.A. Czechowice-Dziedzice, (PL). **Towary:** łączniki, regulatory napięcia oświetlenia, gniazda wtyczkowe, antenowe, komputerowe, telefoniczne do stałych instalacji elektrycznych domowych w wersjach podtynkowych i natynkowych; klasa 9.

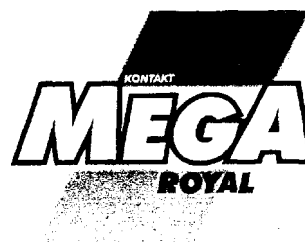

CFE: 26.4, 27.5, 29.1

Kolory znaku: biały, czerwony, czarny, pomarańczowy

134932 1998 06 24 Fabryka Sprzętu Elektrotechnicznego „Kontakt” S.A. Czechowice-Dziedzice, (PL). **Towary:** łączniki, regulatory napięcia oświetlenia, gniazda wtyczkowe, antenowe, komputerowe, telefoniczne do stałych instalacji elektrycznych domowych w wersjach podtynkowych i natynkowych; klasa 9.

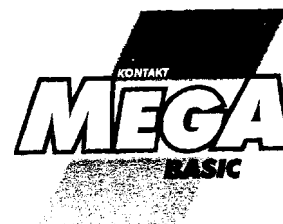

CFE: 26.4, 27.5, 29.1

Kolory znaku: biały, czerwony, czarny, pomarańczowy

134933 1998 06 24 Fabryka Sprzętu Elektrotechnicznego „Kontakt” S.A. Czechowice-Dziedzice, (PL). **Towary:** łączniki, regulatory napięcia oświetlenia, gniazda wtyczkowe, antenowe, komputerowe, telefoniczne do stałych instalacji elektrycznych domowych w wersjach podtynkowych i natynkowych; klasa 9.

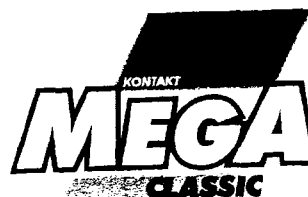

CFE: 26.4, 27.5, 29.1

Kolory znaku: biały, czerwony, czarny, pomarańczowy

134934 1998 06 24 Fabryka Sprzętu Elektrotechnicznego „Kontakt” S.A. Czechowice-Dziedzice, (PL). **Towary:** łączniki, regulatory natężenia oświetlenia, gniazda-wtyczkowe, antenowe, komputerowe, telefoniczne do stałych instalacji elektrycznych domowych w wersjach podtynkowych i natynkowych; klasa 9.

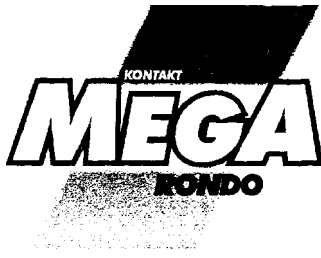

CFE:26.4, 27.5, 29.1

Kolory znaku: biały, czerwony, czarny, pomarańczowy

134935 1998 07 03 Mountain Gear, Inc.. East Hanover, (US). **Towary:** odzież, a mianowicie: płaszcze, mundury, bluzy, garnitury, kamizelki, odzież na podpinkach, koszule, koszule polo, muszki, krawaty, spodnie, spodenki, szerokie spodnie, luźne spodnie, bryczesy, dżinsy, dżinsy na szelkach, żakiety, blezery, bluzki, bluzki wiązane na szyi lub w pasie, sukienki, spódnice, swetry, pulowery, bezrękawniki, golfy, swetry w serek, swetry wełniane, T-shirty, kombinezony przylegające do ciała, kombinezony robocze, odzież przeciwdeszczowa, zestawy ubrań na brzydką pogodę, togi, szelki, paski do ubrań, podwiązki, bielizna osobista, majtki, leginsy, body, podkoszulki, odzież wchłaniająca pot, spodenki wchłaniające pot, bielizna nocną piżamy, koszule nocne, szlafroki, wyroby pończosznice, rajstopy, podkolanówki, skarpety, szale, szaliki, chustki na głowę, rękawice, rękawiczki z jednym palcem, muflki, nauszki, getry, pasy do przenoszenia pieniędzy, ubrania dla niemowląt, ubiory plażowe, kostiumy kąpielowe, dwuczęściowe kostiumy kąpielowe, kąpielówki, slipy, czepki kąpielowe, czepki pod prysznic, daszki przeciwdeszczowe, odzież joggingowa i sportową ubrania sportowe, dresy, dresy do ćwiczeń wstępnych, stroje gimnastyczne, ubrania narciarskie, rękawice narciarskie, odzież na śnieg, spodnie na śnieg, odzież dziecięca do gier i zabaw, dresy do joggingu, kombinezony sportowe z cienkiego materiału, koszule sportowe, koszule do golfa, stroje do tenisa, opaski wchłaniające pot, śliniaki, śliniaki używane podczas jazdy na nartach, obuwie, a mianowicie: buty, buty sznurowane, pantofle, sandały, botki, mokasyny, kalosze, buty gumowe, obuwie sportowe, buty narciarskie, obuwie po nartach, pantofle do gimnastyki, buty do golfa, trampki, nakrycia głowy, w tym kapelusze, czapki, berety; klasa 25.



CFE: 26.1, 27.5

134936 1998 07 03 Mountain Gear, Inc.. East Hanover, (US). **Towary:** odzież, a mianowicie: płaszcze, mundury, bluzy, garnitury, kamizelki, odzież na podpinkach, koszule, koszule polo, muszki, krawaty, spodnie, spodenki, szerokie spodnie, luźne spodnie, bryczesy, dżinsy, dżinsy na szelkach, żakiety, blezery, bluzki, bluzki wiązane na szyi lub w pasie, sukienki, spódnice, swetry, pulowery, bezrękawniki, golfy, swetry w serek, swetry wełniane, T-shirty, kombinezony przylegające do ciała, kombinezony robocze, odzież przeciwdeszczowa, zestawy ubrań na brzydką pogodę, togi, szelki, paski do ubrań, podwiązki, bielizna osobista majtki, leginsy, body, podkoszulki, odzież wchłaniająca pot, spodenki wchłaniające pot, bielizna nocną piżamy, koszule nocne, szlafroki, wyroby pończosznice, rajstopy, podkolanówki, skarpety, szale, szaliki, chustki na głowę, rękawice, rękawiczki z jednym palcem, muflki, nauszki, getry, pasy do przenoszenia pieniędzy, ubrania dla niemowląt, ubiory plażowe, kostiumy kąpielowe, dwuczęściowe kostiumy kąpielowe, kąpielówki, slipy, czepki kąpielowe, czepki pod prysznic, dasz-

ki przeciwdeszczowe, odzież joggingowa i sportowa, ubrania sportowe, dresy, dresy do ćwiczeń wstępnych, stroje gimnastyczne, ubrania narciarskie, rękawice narciarskie, odzież na śnieg, spodnie na śnieg, odzież dziecięca do gier i zabaw, dresy do joggingu, kombinezony sportowe z cienkiego materiału, koszule sportowe, koszule do golfa, stroje do tenisa, opaski wchłaniające pot, śliniaki, śliniaki używane podczas jazdy na nartach, obuwie, a mianowicie: buty, buty sznurowane, pantofle, sandały, botki, mokasyny, kalosze, buty gumowe, obuwie sportowe, buty narciarskie, obuwie po nartach, pantofle do gimnastyki, buty do golfa, trampki, nakrycia głowy, w tym kapelusze, czapki, berety; klasa 25.



CFE: 26.1, 27.5

134937 1998 07 02 Fabryka Aparatury Pomiarowej PAFAL Spółka Akcyjna. Świdnica, (PL). **Towary i usługi:** formy do odlewów aluminiowych, formy do tworzyw termoplastycznych, narzędzia skrawające, narzędzia mocujące, narzędzia pomiarowe, uchwyty, przyrządy mocujące, uchwyty wiertarskie, wycinarki, wykrojniki, tłoczniaki; aparatura kontrolno-pomiarowa i urządzenia specjalne, aparatura elektryczna i elektroniczna do pomiarów i kontroli zużycia energii elektrycznej, liczniki jedno i trójfazowe do sieci dwu, trój i czteroprzewodowej, do pomiaru energii czynnej i biernej, dwutaryfowe i specjalne, wielotaryfowe, liczniki dwutaryfowe jedno i trójfazowe z przełącznikiem czasowym, liczniki wielotaryfowe jedno i trójfazowe z przełącznikiem czasowym, trójfazowe liczniki energii elektrycznej z elektronicznym wskaźnikiem mocy maksymalnej, liczniki trójfazowe z wielotaryfowym rejestratorem mocy i energii elektrycznej, indukcyjne i elektroniczne liczniki z nadajnikiem impulsów, rejestratory-wielokanałowe urządzenia do rejestracji i bilansowania energii elektrycznej i średnich mocy, wielofunkcyjne elektroniczne liczniki energii elektrycznej, elektroniczne liczniki jedno i trójfazowe, przyrządy kontrolno-pomiarowe do pojazdów samochodowych, czujniki: ciśnienia oleju, sygnalizacji ciśnienia oleju lub powietrza, poziomu paliwa, czujniki temperatury cieczy chłodzącej, wyłączniki termiczne współpracujące z wentylatorem układu chłodzenia silnika samochodowego, wskaźniki: ciśnienia oleju, temperatury wody, poziomu paliwa, prędkościomierze z licznikiem kilometrów, zestawy kontrolne parametrów eksploatacyjnych pojazdów (deski rozdzielcze), urządzenia pomiarowe; opakowania ochronne i transportowe z tektury i tworzyw sztucznych; usługi wynajmu pomieszczeń; malowanie, usługi naprawy i konserwacji liczników energii elektrycznej, systemów pomiarowych i aparatury kontrolno-pomiarowej; hartowanie metali, obróbka metali, frezowanie, szlifowanie, powlekanie galwaniczne, spawanie, lutowanie; usługi związane z organizacją wypoczynku, organizowanie i prowadzenie szkoleń, konferencji, kongresów, seminariów i sympozjów w dziedzinie liczników energii elektrycznej, systemów pomiarowych i aparatury kontrolno-pomiarowej; bary szybkiej obsługi, usługi hotelowe, usługi projektowo-konstrukcyjne, usługi pomiarowe w zakresie liczników energii elektrycznej, systemów pomiarowych i aparatury kontrolno-pomiarowej, usługi pomiarowe w zakresie pomiarów wielkości mechanicznych i wielkości elektrycznych; usługi opieki zdrowotnej; klasy: 7, 9, 16, 36, 37, 40, 41, 42 i 44.



CFE: 26.1, 26.4, 27.5, 27.7, 29.

Kolory znaku: niebieski, biały

134938 1998 07 08 Wypchło Sławomir, Przedsiębiorstwo Produkcyjno Handlowo Usługowe UNIMET. Ostrzeszów, (PL). Towary: napoje alkoholowe; klasa 33.



CFE: 3.1, 24.1, 24.9, 26.1, 26.11, 27.5, 29.1

Kolory znaku: biały, jasnoczerwony, czarny, różowy

134939 1998 07 08 Wypchło Sławomir, Przedsiębiorstwo Produkcyjno Handlowo Usługowe UNIMET. Ostrzeszów, (PL). Towary: napoje alkoholowe; klasa 33.



CFE: 3.4, 26.1, 27.5, 29.1

Kolory znaku: biały, czarny, niebieski, złoty

134940 1998 07 14 Krüger Polska Spółka z o.o.. Ostrów Mazowiecka, (PL) **Towary:** kosmetyki w tym o charakterze leczniczym z dodatkiem naturalnych preparatów; preparaty lecznicze i witaminowe wspomagające leczenie, farmaceutyki pochodzenia naturalnego; słodycze, w tym przeznaczone dla diabetyków z dodatkiem substancji odżywczych i witamin; koncentraty napojów z dodatkiem substancji odżywczych i witamin, napoje wzmacniające i energizujące oraz napoje izotomiczne i ich koncentraty; klasy: 3, 5, 30 i 32.

multizdrowie

134941 1998 07 15 Marzec Andrzej, Olinkiewicz Ewa AM PM S.C.. Warszawa, (PL). **Usługi:** usługi samochodowe transportowe towarowe; usługi w zakresie organizacji koncertów. klasy: 39 i 41.



CFE: 27.5

134942 1998 07 16 VAT-CAR Spółka z o. o.. Rzeszów, (PL). Towary: mleczka czyszczące i antystatyczne, pasty do rąk, pasty,

mleczka i woski do konserwowania i polerowania, pianki i płyny czyszczące do dywanów i tapicerki, płyny do mycia i spryskiwania szyb, preparaty odtłuszczające i odplamiacze, szampony; klasa 3.



CFE: 27.5, 29.1

Kolory znaku: biały, czerwony, granatowy

134943 1998 07 23 Shell International Petroleum Company Limited. Londyn, (GB). **Towary:** paliwa, upłynniony gaz ziemny; klasa 4.



CFE: 27.5, 29.1

Kolory znaku: granatowy, niebieski, zielony

134944 1998 07 29 Mars, Inc.. McLean, (US). **Towary:** ryż, makarony; zbożowe produkty śniadaniowe i preparaty zbożowe; herbata, kawa, kakao; czekolada do picia, esencje kawowe, ekstrakty kawowe, mieszanki kawy i cykorii, cykorii i mieszanki cykorii, wszystkie stosowane jako namiastki kawy; słodycze inne niż do celów medycznych; ciasta, ciastka, herbatniki; lód, lody, produkty lodowe, mrożone słodycze; schłodzone desery, pianki, sorbety; chleb; wyroby cukiernicze; nadzienia, słodkie pasty do pieczywa, pikantne pasty do pieczywa, przekąski, gotowe dania i części składowe dań; czekolada, pizza, spody do pizzy; sosy i dodatki do pizzy; sosy do makaronów i do ryżu; sosy do maczania kawałków żywności (dipy); klasa 30.

OPAL FRUIT SOCZYSTE ORZEŻWIENIE

134945 1998 08 11 ELVAT-Mosdorfer Spółka z o.o.. Białsko-Biała, (PL). **Towary:** akumulatory elektryczne, urządzenia alarmowe, amperomierze, przyrządy antyinterferencyjne, baterie elektryczne, baterie słoneczne, bezpieczniki elektryczne, przyrządy kontrolne do bojlerów, cewki elektryczne, cup (procesory), aparaty do rejestrowania czasu, mierniki częstotliwości, czytniki kodów kreskowych, drukarki komputerowe, drut magnetyczny, elektryczne urządzenia do otwierania drzwi, dyski kompaktowe, dyski magnetyczne, dyski optyczne, dyskietki, dzwonki alarmowe elektryczne, mierniki poziomu dźwięku, elektrody do spawania, materiały na przewody elektryczne, urządzenia do fotokopiowania, froterki, galvanometry, aparatura do przetwarzania informacji, instalacje elektryczne, urządzenia do interkomunikacji, iskrochrony, aparatura do jonizacji, kable elektryczne, kalkulatory, kasy rejestrujące, klawiatury komputerowe, kolektory prądu elektrycznego, komputery, aparatura elektryczna do komutacji, kondensatory, elektryczna aparatura kontrolna, lasery nie do celów medycznych, aparatura elektryczna do cięcia łukiem elektrycznym, urządzenia do spawania łukiem elektrycznym, lutownice, magnesy, przyrządy do miernictwa, modemy, monitory, myszy, magnetyczne nośniki danych, obwody scalone, ograniczniki elektryczne, oporniki elektryczne, pamięci komputerowe, pióra elektroniczne, plotery, aparaty elektryczne do pomiarów, programy komputerowe, przekaźniki elektryczne, przełączniki czasowe, pulpity rozdzielcze, rozdzielnie niskiego napięcia, styki elektryczne, sygnalizatory elektryczne, tablice połączeń, tablice rozdzielcze, telefony, telewizory, transformatory, tranzystory, tworzniki, woltomierze, wskaźniki stosowane w elektryczności, wyłączniki elektryczne, wtyczki, zamki elektryczne, urządzenia do zdalnego sterowania, złączki; klasa 9.



CFE: 26.1, 27.5, 29.1

Kolory znaku: żółty, czarny

134946 1998 08 11 Przedsiębiorstwo Produkcyjne, Handlowe i Usługowe AXIOM Sp. z o.o., Bielsko-Biała, (PL). **Towary:** belki policzkowe, blacha, boazeria metalowa, bramy metalowe, przewody metalowe do centralnego ogrzewania, dachówka metalowa, pokrycia dachowe metalowe, deflektory kominowe metalowe, drabinki metalowe, rury metalowe do drenażu, drut metalowy, drzwi metalowe, futryny metalowe, gwoździe, metalowe listwy do gzymsów, gzymsy metalowe, haki metalowe, kabiny kąpielowe metalowe, metalowe przewody rozgałęźne do kanalizacji, kątowniki metalowe, kształtowniki metalowe, klamki, klamry metalowe, podkładki metalowe do klinowania, metalowe kolanka do rur, metalowe kołki do ścian, kominy metalowe, konstrukcje metalowe, końcówki do kabli, końcówki wylotowe z metali, kostki metalowe, kosze dachowe, płyty kotwiące, kraty metalowe, liny metalowe, lufciki, okienka metalowe, nasady kominowe metalowe, numery domów nieświecące metalowe, odrzwia metalowe, ogrodzenia metalowe, okiennice metalowe, okna metalowe, osprzęt metalowy do okien, okucia drzwiowe, okucia metalowe, okucia okienne, pręty ogrodzeniowe metalowe, przewody centralnego ogrzewania metalowe, przewody do instalacji wentylacyjnej i klimatyzacyjnej (metalowe), ramy do budownictwa metalowe, rolety zewnętrzne metalowe, rynny metalowe, schody metalowe, siatki metalowe, stemple metalowe, strzemiona, stropy metalowe, sufity metalowe, pokrycia metalowe ścian, śruby metalowe, taśmy metalowe, metalowe zaciski do rur i kabli, zasuwy, zatrzaski drzwiowe metalowe, zawiasy, zbiorniki metalowe, zbrojenie betonu metalowe, złączki rur metalowe, żaluzje metalowe, drut żelazny, żyłki do wiązania metalowe; balustrady, belki policzkowe niemetalowe, beton, betonowe elementy budowlane, boazeria, bramy niemetalowe, cegły, cement, dachówka niemetalowa, pokrycia dachowe bitumiczne, pokrycia dachowe niemetalowe, deflektory kominowe niemetalowe, drewno do celów budowlanych, rury niemetalowe do drenażu, drewniana klepka podłogowa, deski budowlane, drewno użytkowe, drewno obrobione, drzwi niemetalowe, drzwi składane niemetalowe, figurki z kamienia, betonu lub marmuru, filc dla budownictwa, folie z tworzyw sztucznych dla budownictwa, futryny niemetalowe do drzwi, gips, gonty, granit, gzymsy niemetalowe, kamienie sztuczne (budowlane), kamień budowlany, karton budowlany, kątowniki niemetalowe, kanały kominowe niemetalowe, budowlane konstrukcje niemetalowe, korek sprasowany, niemetalowe kosze dachowe, kostki niemetalowe, kratownice budowlane niemetalowe, kraty niemetalowe, krokwie dachowe, kształtki rurowe rozgałęziennic niemetalowe, lufciki, okienka niemetalowe, łąty drewniane, mozaiki do budownictwa, nadproża niemetalowe, nasady kominowe niemetalowe, obudowy kominów, odrzwia niemetalowe, ogniotrwałe materiały, ogrodzenia niemetalowe, okiennice niemetalowe, okładziny niemetalowe, okna niemetalowe, palisady niemetalowe, papier budowlany, parkiety, piasek budowlany, piaskowiec budowlany, płytki łupkowe dachowe, płytki podłogowe niemetalowe, płyty konstrukcyjne niemetalowe, podłogi, podpory niemetalowe, pokrycia dachów niemetalowe, pokrywy do włazów niemetalowe, przewody wodociągowe niemetalowe, ramy do okien niemetalowe, rury sztywne niemetalowe, rynny niemetalowe, schody niemetalowe, sklejka, smoła, spoiwa do murów, rury spustowe niemetalowe, stemple niemetalowe, stopnie schodów niemetalowe, stropy niemetalowe, szkło izolacyjne, szkło konstrukcyjne, szkło okienne, szyby, ścianki szczelinowe niemetalowe, ściany, taśmy smołowane, terakota, wapno, zaprawa murarska, kleje do płytek ceramicznych, zbrojenie dla budownictwa niemetalowe, żaluzje niemetalowe,

żwir; artykuły gimnastyczne i sportowe, piłki do gier, gry, gry planszowe dla dzieci, puzzle, ozdoby dla dzieci, zabawki, zabawki pluszowe; klasy: 6, 19 i 28.



CFE: 7.3, 26.1, 27.5, 29.1

Kolory znaku: czerwony, czarny

134947 1998 08 13 VENTRA CLIMA Spółka z o.o., Warszawa, (PL). **Towary i usługi:** urządzenia do klimatyzacji; usługi budowlane, naprawy i montaż urządzeń wentylacyjnych, klimatyzacyjnych i grzewczych; projektowanie instalacji klimatyzacyjnych, chłodniczych i ciepłowniczych; klasy: 11, 37 i 42.



V E N T R A C L I M A

CFE: 1.15, 26.4, 27.5, 29.1

Kolory znaku: biały, niebieski

134948 1998 08 13 Janiak Andrzej Przedsiębiorstwo Produkcyjno-Handlowo-Usługowe GRYF. Góra, (PL). **Towary:** aperitify i napoje bezalkoholowe, napoje musujące, esencje do produkcji napojów, proszek do wytwarzania napojów musujących, nektary owocowe, soki owocowe, soki warzywne, syropy do napojów; klasa 32.

21

dwadzieścia jeden

CFE: 27.5, 27.7

134949 1998 08 14 Przedsiębiorstwo Wielobranżowe POMEX Spółka z o.o., Rybnik-Wielopole, (PL). **Towary:** metalowe elementy konstrukcji ogrodzeniowych, formy do krawężników i kostek brukowych, betonowych, elementy odgromowe; krążniki do taśmociągów, zęby do kultywatorów, elementy trasy przenośników taśmowych: wspornik trasy, koziół trasy; listwy pomiarowe; klasy: 6, 7 i 9.



CFE: 15.7, 17.5, 26.1, 26.4, 27.5, 29.1

Kolory znaku: czarny, zielony, szary, biały

134950 1998 08 18 Impexmetal S.A., Warszawa, (PL). **Towary i usługi:** metale nieżelazne i wyroby z tych metali, stal i wy-

roby stalowe, złomy stalowe i z metali nieżelaznych; łożyska i ich części; import maszyn i urządzeń dla innych osób. klasy: 6, 7 i 35.



CFE: 14.1,26.1,27.5,29.1

Kolory znaku: ciemnoniebieski, biały

134951 1998 08 24 „Marquard Sport Media” Sp. z o.o.. Warszawa, (PL). **Towary i usługi:** papier, karton, wyroby z kartonu i z papieru, druki, dzienniki, czasopisma, gazety, książki, fotografie, czcionki drukarskie, klisze drukarskie; usługi w zakresie dystrybucji i rozpowszechniania materiałów oraz ogłoszeń reklamowych, usługi w zakresie reklamy prasowej, radiowej i telewizyjnej, usługi w zakresie wynajmowania miejsc na umieszczenie ogłoszeń i reklam, organizowanie wystaw handlowych i reklamowych, usługi w zakresie edycji tekstów, informacji handlowej, informacji o działalności gospodarczej, przeprowadzanie sondaży i badania opinii, usługi w zakresie publikowania tekstów reklamowych i zarządzania zbiorami informatycznymi, usługi w zakresie prenumeraty prasy; usługi w zakresie dystrybucji gazet; usługi w zakresie publikowania książek, publikowania tekstów innych niż teksty reklamowe, organizowania widowisk i rozrywki, usługi w zakresie edukacji; klasy: 16, 35, 39 i 41.

gazeta sportowa **tempo**

134952 1998 08 24 „Marquard Sport Media” Spółka z o.o.. Warszawa, (PL). **Towary i usługi:** papier, karton, wyroby z kartonu i z papieru, druki, dzienniki, czasopisma, gazety, książki, fotografie, czcionki drukarskie, klisze drukarskie; usługi w zakresie dystrybucji i rozpowszechniania materiałów oraz ogłoszeń reklamowych, usługi w zakresie reklamy prasowej, radiowej i telewizyjnej, usługi w zakresie wynajmowania miejsc na umieszczenie ogłoszeń i reklam, organizowanie wystaw handlowych i reklamowych, usługi w zakresie edycji tekstów, informacji handlowej, informacji o działalności gospodarczej, przeprowadzanie sondaży i badania opinii, usługi w zakresie publikowania tekstów reklamowych i zarządzania zbiorami informatycznymi, usługi w zakresie prenumeraty prasy; usługi w zakresie dystrybucji gazet; usługi w zakresie publikowania książek, publikowania tekstów innych niż teksty reklamowe, organizowania widowisk i rozrywki, usługi w zakresie edukacji; klasy: 16, 35, 39 i 41.



CFE: 27.5, 29.1

Kolory znaku: czerwony, czarny

134953 1998 08 24 „Marquard Sport Media” Spółka z o.o.. Warszawa, (PL). **Towary i usługi:** papier, karton, wyroby z kartonu i z papieru, druki, dzienniki, czasopisma, gazety, książki, fotografie, czcionki drukarskie, klisze drukarskie; usługi w zakresie dystrybucji i rozpowszechniania materiałów oraz ogłoszeń reklamowych, usługi w zakresie reklamy prasowej, radiowej i telewizyjnej, usługi w zakresie wynajmowania miejsc na umieszczenie ogłoszeń i reklam, organizowanie wystaw handlowych i reklamowych, usługi w zakresie edycji tekstów, informacji handlowej, informacji o działalności gospodarczej, przeprowadzanie sondaży i badania opinii, usługi w zakresie publikowania tekstów reklamowych i zarządzania zbiorami informatycznymi, usługi w zakresie prenumeraty prasy; usługi w zakresie dystrybucji gazet; usługi w zakresie publikowania książek, publikowania tekstów innych niż teksty reklamowe, organizowania widowisk i rozrywki, usługi w zakresie edukacji; klasy: 16, 35, 39 i 41.

wych i zarządzania zbiorami informatycznymi, usługi w zakresie prenumeraty prasy; usługi w zakresie dystrybucji gazet; usługi w zakresie publikowania książek, publikowania tekstów innych niż teksty reklamowe, organizowania widowisk i rozrywki, usługi w zakresie edukacji; klasy: 16, 35, 39 i 41.



CFE: 27.5,29.1

Kolory znaku: czerwony, czarny

134954 1998 08 24 „Marquard Sport Media” Spółka z o.o.. Warszawa, (PL). **Towary i usługi:** papier, karton, wyroby z kartonu i z papieru, druki, dzienniki, czasopisma, gazety, książki, fotografie, czcionki drukarskie, klisze drukarskie; usługi w zakresie dystrybucji i rozpowszechniania materiałów oraz ogłoszeń reklamowych, usługi w zakresie reklamy prasowej, radiowej i telewizyjnej, usługi w zakresie wynajmowania miejsc na umieszczenie ogłoszeń i reklam, organizowanie wystaw handlowych i reklamowych, usługi w zakresie edycji tekstów, informacji handlowej, informacji o działalności gospodarczej, przeprowadzanie sondaży i badania opinii, usługi w zakresie publikowania tekstów reklamowych i zarządzania zbiorami informatycznymi, usługi w zakresie prenumeraty prasy; usługi w zakresie dystrybucji gazet; usługi w zakresie publikowania książek, publikowania tekstów innych niż teksty reklamowe, organizowania widowisk i rozrywki, usługi w zakresie edukacji; klasy: 16, 35, 39 i 41.



CFE: 27.5, 29.1

Kolory znaku: czerwony, czarny

134955 1998 08 24 „Marquard Sport Media” Spółka z o.o.. Warszawa, (PL). **Towary i usługi:** papier, karton, wyroby z kartonu i z papieru, druki, dzienniki, czasopisma, gazety, książki, fotografie, czcionki drukarskie, klisze drukarskie; usługi w zakresie dystrybucji i rozpowszechniania materiałów oraz ogłoszeń reklamowych, usługi w zakresie reklamy prasowej, radiowej i telewizyjnej, usługi w zakresie wynajmowania miejsc na umieszczenie ogłoszeń i reklam, organizowanie wystaw handlowych i reklamowych, usługi w zakresie edycji tekstów, informacji handlowej, informacji o działalności gospodarczej, przeprowadzanie sondaży i badania opinii, usługi w zakresie publikowania tekstów reklamowych i zarządzania zbiorami informatycznymi, usługi w zakresie prenumeraty prasy; usługi w zakresie dystrybucji gazet; usługi w zakresie publikowania książek, publikowania tekstów innych niż teksty reklamowe, organizowania widowisk i rozrywki, usługi w zakresie edukacji; klasy: 16, 35, 39 i 41.



CFE: 27.5, 29.1

Kolory znaku: czerwony, czarny

134956 1998 08 24 „Marquard Sport Media” Spółka z o.o.. Warszawa, (PL). **Towary i usługi:** papier, karton, wyroby z kartonu i z papieru, druki, dzienniki, czasopisma, gazety, książki, fotografie, czcionki drukarskie, klisze drukarskie; usługi w zakresie dystrybucji i rozpowszechniania materiałów oraz ogłoszeń reklamowych, usługi w zakresie reklamy prasowej, radiowej i telewizyjnej, usługi w zakresie wynajmowania miejsc na umieszczenie ogłoszeń i reklam, organizowanie wystaw handlowych i reklamowych, usługi w zakresie edycji tekstów, informacji handlowej, informacji o działalności gospodarczej, przeprowadzanie sondaży i badania opinii, usługi w zakresie publikowania tekstów reklamowych i zarządzania zbiorami informatycznymi, usługi w zakresie prenumeraty prasy; usługi w zakresie dystrybucji gazet; usługi w zakresie publikowania książek, publikowania tekstów innych niż teksty reklamowe, organizowania widowisk i rozrywki, usługi w zakresie edukacji; klasy: 16, 35, 39 i 41.

wych do spożycia dań przekąskowych, na miejscu i na wynos; klasy: 29, 30, 35, 39, 42 i 43.

IGA

134962 1997 11 28 Arent Wanda, Stusio Stanisława Firma CHEMIS S.C.. Żdźary, (PL). **Towary:** kostki do WC zapachowe, odświeżacze powietrza w postaci tekturowych krążków nasyconych kompozycją zapachową; klasa 3.

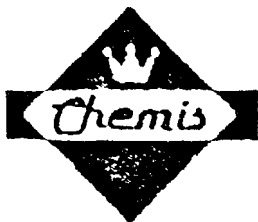

CFE: 24.9, 26.4, 27.5

134963 1998 01 26 WAM!NET, Inc.. Bloomington, (US). Usługi: skomputeryzowane usługi w zakresie przekazu zmagazynowanej elektronicznie bazy danych dla obrazów graficznych; klasa 38.

wam! base

134964 1998 03 19 Zdzisław Bucior, Leszek Marć TROP S.C.. Wrocław, (PL). **Towary i usługi:** odzież damska, męska i dla dzieci, wiosenna, letnia, jesienna i zimowa, z tworzyw naturalnych i sztucznych, zwłaszcza ubrania wierzchnie, kurtki, skafandry, płaszcze, palta, pelisy, peleryny, spodnie, marynarki, mundury, spódnice, sukienki, kostiumy, komplety podróżne, ubrania, koszule, kamizelki, jeansy, kombinezony „ogrodniczki”, koszulki polo, togi, T-shirty, dresy, bluzy dresowe, spodnie dresowe, getry, spodenki, koszulki i szorty do uprawiania sportu lub spędzania wolnego czasu, nakrycia głowy, kaptury do ubrań, fartuchy, czapki, skarpetki, szelki, ubrania dziecięce; prowadzenie sklepu lub/i hurtowni z następującymi towarami: odzież damska, męska i dla dzieci, wiosenna; letnia, jesienna i zimowa, z tworzyw naturalnych i sztucznych, zwłaszcza ubrania wierzchnie, kurtki, skafandry, płaszcze, palta, pelisy, peleryny, spodnie, marynarki, mundury, spódnice, sukienki, kostiumy, komplety podróżne, ubrania, koszule, kamizelki, jeansy, kombinezony „ogrodniczki”, koszulki polo, togi, T-shirty, dresy, bluzy dresowe, spodnie dresowe, getry, spodenki, koszulki i szorty do uprawiania sportu lub spędzania wolnego czasu, nakrycia głowy, kaptury do ubrań, fartuchy, czapki, skarpetki, szelki, ubrania dziecięce, podróżne i podręczne torby, torby sportowe, torby naręczne, specjalne torby do przenoszenia artykułów sportowych i gimnastycznych, skóra wyprawiona i imitacja skóry, dodatki krawieckie; pośrednictwo w zawieraniu transakcji handlowych; usługi obróbki materiałów, przetwarzanie surowców, przetwarzanie materiałów, usługi krawieckie. klasy: 25, 35 i 40.

TROP

CFE: 27.5

134965 1998 04 07 Centrum Obsługi Inwestora INDUSTRIA Spółka z o. o.. Łódź, (PL). **Towary i usługi:** materiały izolacyjne; wyceny działalności gospodarczej, szacunek i wycena gruntów i obiektów budowlanych, przetargi na prace remontowo-budowlane i inwestycyjne, zawieranie umów, wykonawstwo zastępcze; usługi obrotu nieruchomości, administrowania i zarządzania nieruchomościami, dzierżawy nieruchomości, rozliczeń finansowych w zakresie obrotu nieruchomości, szacowania i wyceny nieruchomości, wypożyczania nieruchomości, powiernictwo w zakresie budownictwa i inwestycji, przetargi na sprzedaż nieruchomości,

usługi scalania i wykupu gruntu; usługi remontowo-budowlane domów, fabryk, magazynów, budynków specjalnego przeznaczenia, konserwacji, nadzoru inwestorskiego i budowlanego, adaptacji powierzchni użytkowych; usługi doradztwa budowlanego, doradztwa w zakresie obrotu inwestycji budowlanych i nieruchomości, usługi geodezyjne, geodezyjno-kartograficzne, analizy rynku nieruchomości, wykonywanie ekspertyz geodezyjnych, usługi prawne w zakresie nieruchomości, projektowanie konstrukcji; klasy: 17, 35, 36, 37 i 42.



INDUSTRIA

CFE: 7.1, 27.5

134966 1998 04 27 COLT Telecom Group plc. Londyn, (GB). **Towary i usługi:** karty kredytowe, karty debetowe, karty obciążeniowe, karty telefoniczne, konserwacja i modernizowanie sprzętu komputerowego; klasy: 9 i 37.

colt

134967 1998 04 30 TWINS COMPANY INTERNATIONAL Spółka z o.o.. Wrocław, (PL). **Usługi:** prowadzenie sklepu z artykułami: odzież: klasyczne ubiory damskie i męskie, kolekcje odzieży; dodatki do odzieży: krawaty, paski i szelki, także skórzane; kosmetyki i artykuły perfumeryjne damskie i męskie; obuwie; galanteria skórzana: torby, teczki, saszetki, etui; klasa 35.

HOUSE OF TWINS

134968 1998 05 05 Torzecka Paula, Wytwórnia Chemiczna SOFTER. Łódź, (PL). **Towary:** chemiczne środki dla przemysłu włókienniczego i metalowego, detergenty używane w procesach produkcyjnych, preparaty enzymatyczne do celów przemysłowych, kwasy, środki chemiczne do impregnacji skóry, środki chemiczne do impregnacji materiałów tekstylnych, preparaty do odklejania, środki chemiczne do rozpuszczania skrobi, preparaty chemiczne do zapobiegania powstawaniu plam na tkaninach, czynniki powierzchniowo czynne, środki do prania do celów przemysłowych, środki odbarwiający do celów przemysłowych, silikony, środki chemiczne do nadawania nieprzepuszczalności skór, preparaty chemiczne do impregnowania tekstylii, preparaty chemiczne do odświeżania tekstylii, środki zmiękczające do celów przemysłowych, preparaty do zmiękczania wody; materiały do farbowania; mydła, mydła do ożywiania koloru tkanin, preparaty do perfumowania bielizny, środki do nadawania połysku stosowane w pralnictwie, środki do prania, preparaty do usuwania rdzy, środki do konserwacji skóry, środki do zmiękczania włókien; klasy: 1, 2 i 3.



CFE: 26.7, 28.11

134969 199805 11 JTB Corp. Tokio, (JP). **Usługi:** opracowywanie i wydawanie przewodników dla turystów; usługi w dziedzinie druku offsetowego, druku fotograficznego, druku sitodrukowego, druku litograficznego i druku typograficznego; nagrywanie taśm wideofonicznych; usługi fotografów; usługi tłumaczy i interpretatorów; programowanie komputerowe i konserwacja oprogramowania komputerowego; przetwarzanie danych komputerowych; leasing i wypożyczanie komputerów (w tym jednostek centralnych komputera, układów elektronicznych, dysków magnetycznych i taśm z programowanymi danymi oraz innych komputerowych urządzeń peryferyjnych); usługi w zakresie zapewniania noclegów/zakwaterowania; informacja o noclegach/zakwaterowaniu; usługi świadczone przez biura zajmujące się załatwianiem kwater i noclegów; usługi restauracyjne w zakresie serwowania żywności i napojów; usługi w zakresie rezerwowania miejsc w restauracjach; usługi informacyjne dotyczące restauracji; informacja medyczna; usługi biur matrymonialnych; organizowanie ceremonii ślubnych i wesel oraz dostarczanie sprzętu i akcesoriów na przyjęcia; usługi informacyjne dotyczące ceremonii ślubnych i wesel oraz informacja dotycząca sprzętu i akcesoriów na przyjęcia; usługi agencji zapewniających eskortę; wypożyczanie sukien; klasy: 41 i 42.



CFE: 27.5, 28.11

134970 1998 06 12 Klimek Cezary, Klimek Anna P.P.H.U. KLIMEK S.C.. Rędziny, (PL). **Towary i usługi:** części składowe i akcesoria do pojazdów zawarte w klasie 12, listwy do pojazdów, osłony do pojazdów zderzaki do pojazdów, spojłery; amortyzatory gumowe, przewody do chłodnic pojazdów, materiały dźwiękoszczelne, materiały filtracyjne-tworzywa sztuczne lub pianki, izolatory do przewodów elektrycznych, folie z tworzyw sztucznych, materiały izolacyjne, guma do bieżnikowania opon, okładziny sprzęgieł i hamulcowe, materiały do pakowania z gumy lub tworzyw sztucznych, podkładki z kauczuku lub tworzyw sztucznych, przewody giętkie niemetalowe, węże do podlewania, powłoki izolacyjne, taśmy przyklepne i samoprzylepne wg klasy 17, rury i element) rur niemetalowe, tworzywa sztuczne półprzetworzone, taśmy izolacyjne, taśmy uszczelniające, tuleje gumowe, uszczelki, zawory gumowe, zderzaki amortyzujące gumowe, zderzaki gumowe, żywice syntetyczne i sztuczne produkty półprzetworzone, uszczelnienia okien i drzwi, uszczelnienia zapobiegające przeciekom wody; listwy niemetalowe dla budownictwa; handel hurtowy i detaliczny: pojazdami, częściami i akcesoriami do pojazdów, środkami i substancjami chemicznymi do pojazdów, wyrobami z tworzyw sztucznych, sprzętem i akcesoriami komputerowymi; organizacja wystaw handlowych i reklamowych, informacja handlowa, pokazy towarów, pomoc w prowadzeniu działalności gospodarczej, pomoc i doradztwo w zarządzaniu działalnością gospodarczą, doradztwo handlowe, kojarzenie kontrahentów handlowych, obrót fakturowy i tranzytowy bez kontaktu z towarem; obsługa pojazdów, montaż, instalacja listew i spojlerów, klasy: 12, 17, 19, 35 i 37.



CFE: 26.1, 27.5, 29.1

Kolory znaku: czerwony i odcienie, czarny, biały

134971 1998 05 13 felix Polska Spółka z o.a. Niedźwiedź, (PL). **Towary:** chrupki jabłkowe, chrupki owocowe, chrupki ziemniaczane, daktyle, masło arachidowe, migdały spreparowane, morele suszone, oliwki konserwowane, olej palmowy, olej sezamowy, orzechy kokosowe suszone, orzechy palmowe, orzechy spreparowane, orzechy arachidowe preparowane, owoce i warzywa, konserwowane, suszone, gotowane, owoce konserwowane w alkoholu, rodzynki suche, śliwki suszone; frytki ziemniaczane, herbata, kakao, keks ryżowy, kukurydza mielona, kukurydza prażona, kukurydza prażona i popękana, krem z orzeszków ziemnych, kuskus, lody spożywcze w proszku, mieszanki owocowo-orzechowe łącznie z deserami z migdałów, fig, rodzynek i orzechów w postaci drażetek przyprawione korzeniami lub aromatyzowane, np. orzechy ziemne, orzeszki cash, laskowe, pistacjowe, orzechy pecan, orzechy macadamia, orzechy włoskie, orzechy para, pieczywo a w szczególności chrupki z solą i przyprawami jak: cebulą, serem żółtym, wyroby cukiernicze na bazie orzeszków arachidowych, płatki zbożowe suszone, płatki owsiane, płatki kukurydziane, wytłoczone i współwytłoczone produkty ziemniaczane, kukurydziane, pszenne i ryżowe do chrupania; dynie, kasztany świeże, kasztany jadalne świeże, korzenie spożywcze, jęczmień, kukurydza do prażenia, makuchy dla zwierząt z orzeszków arachidowych, mączka dla zwierząt z orzechów arachidowych, migdały, nasiona, łupiny orzecha kokosowego, owoce cytrusowe, owoce suszone, surowe ziarno kakaowe, świeże orzechy: kokosowe, koli, laskowe, włoskie, arachidowe, orzechy w ziarnach i mieszanki orzechów w postaci naturalnej nie przetworzone, pestki dyni i słonecznika, pszenica, sezam, zboże w ziarnach nie przetworzone, ziarno sosny włoskiej i soi, świeże owoce, jarzyny, nasiona, rośliny i naturalne kwiaty, świeże zioła ogrodowe, winogrona świeże, żyto: klasy: 29, 30 i 31.



CFE: 26.1, 27.5, 29.1

Kolory znaku: srebrny, czerwony, niebieski, żółty, biały, czarny

134972 1998 06 12 Bańkowski Krzysztof P.P.H.U. KARINEX Export-Import. Pabianice, (PL). **Towary i usługi:** surowe materiały włókniste i tekstylne materiały do wyściełania i uszczelniania, włókniny powlekane klejem (fizelina), materiały impregnowane; tkaniny i wyroby tekstylne, materiały obciowe, płótna klejowe, sukna, tkaniny elastyczne, tkaniny z włókna szklanego, nakrycia stosowane w gospodarstwie domowym jak: pościel, serwetki tekstylne, obrusy, narzuty; usługi w zakresie organizacji wystaw handlowych i reklamowych, oraz promocji sprzedaży, usługi w zakresie prowadzenia sklepów i/lub hurtowni dla towarów jak: materiały włókniste i tekstylne materiały do wyściełania tkaniny i wyroby tekstylne, materiały obciowe, nakrycia tekstylne stosowane w gospodarstwie domowym, prowadzenie interesów osób trzecich w zakresie kojarzenia kontrahentów handlowych, obrót fakturowy i tranzytowy bez kontaktu z towarem, doradztwo handlowe; usługi w zakresie przerabiania i obróbki materiałów tekstylnych. klasy: 22, 24, 35 i 40.

KARINEX

134973 1998 06 12 Bańkowski Krzysztof P.P.H.U. KARINEX Export-Import. Pabianice, (PL). **Towary i usługi:** surowe materiały włókniste i tekstylne materiały do wyściełania i uszczelniania, włókniny powlekane klejem (fizelina), materiały impregnowane; tkaniny i wyroby tekstylne, materiały obciowe, płótna klejowe, sukna, tkaniny elastyczne, tkaniny z włókna szklanego, nakrycia stosowane w gospodarstwie domowym jak: po-

ściel, serwetki tekstylne, obrusy, narzuty; usługi w zakresie przera-
biania i obróbki materiałów tekstylnych. klasy: 22, 24 i 40.

670 YO

134974 1998 07 08 Jordan Outdoor Enterprises, Ltd., Colum-
bus, (US). **Towary:** drukowane wzory maskujące do stosowania
na twardych powierzchniach; bawełniane, wełniane i syntetyczne
materiały tekstylne z wzorami maskującymi; klasy: 16 i 24.

ADVANTAGE

CFE: 28.

134975 1998 07 08 Jordan Outdoor Enterprises, Ltd., Colum-
bus, (US). **Towary:** drukowane wzory maskujące do stosowania
na twardych powierzchniach; bawełniane, wełniane i syntetyczne
materiały tekstylne z wzorami maskującymi; klasy: 16 i 24.

ADVANTAGE WETLANDS CAMO

CFE: 28.11

134976 1998 07 24 Mariusz Lech Przedsiębiorstwo Produ-
kcyjno-Handlowo-Usługowe LECH-POL. Łask, (PL). **Towary:**
napoje alkoholowe; klasa 33.

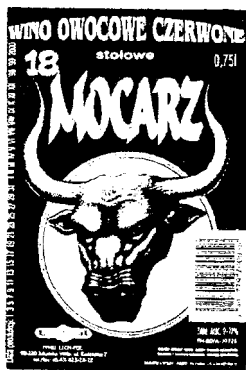

CFE: 3.6, 25.1, 26.1, 27.5, 29.1

Kolory znaku: czarny, czerwony, biały

134977 1998 07 30 Jerzy Żabierek P.P.H.U. ROL WIT. Czaj-
ków, (PL). **Towary i usługi:** przyprawy, paczkowanie przypraw,
herbaty, kakao, kawy. klasy: 30 i 39.

ROLWIT

134978 1998 07 30 Jerzy Żabierek P.P.H.U. ROLWIT. Czaj-
ków, (PL). **Towary i usługi:** przyprawy, paczkowanie przypraw,
herbaty, kakao, kawy. klasy: 30 i 39.



CFE: 26.1, 27.5, 29.1

Kolory znaku: czerwono-purpurowy, biały

134979 1998 07 31 Lecce Pen Polska Spółka z o.o., Bytom,
(PL). **Towary:** materiały i sprzęt biurowy, długopisy, pióra,

ołówki, sprzęt na biurka i do użytku osobistego, uchwyty do przy-
borów do pisania, materiałów piśmiennych, reklamówki. klasa 16.



CFE: 9.1, 27.5, 29.1

Kolory znaku: biały, czerwony, zielony, czarny

134980 1998 07 31 SITA Spółka z o.o., Warszawa, (PL). **To-
wary i usługi:** urządzenia relaksacyjne, psychotechniczne, nagra-
ne nośniki magnetyczne, kasy audio i audiovideo, video, płyty
kompaktowe, programy komputerowe, dyskietki; książki, podrę-
czniki, druki, broszury, wydawnictwa, zwłaszcza do nauki języ-
ków; nauczanie, prowadzenie szkoleń, kursów, usługi w zakresie
organizacji nauczania i doradztwa w tym zakresie. klasy: 9, 16 i 41.

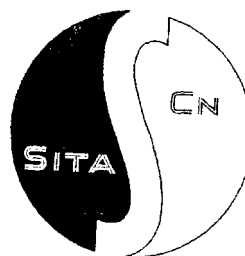

CFE: 26.1, 26.13, 27.5

134981 1995 04 10 IMS POLAND LTD Spółka z o. o., War-
szawa, (PL). **Towary i usługi:** bazy danych oraz programy kompu-
terowe, zwłaszcza dotyczące branży medycznej i/lub farmaceuty-
cznej; zbieranie i przetwarzanie oraz ocena danych i informacji, w
szczególności z dziedziny medycyny, farmaceutyków, chemii, kos-
metyki, optyki, fotografii, elektroniki i komunikacji, odpłatne
udostępnianie materiałów statystycznych, badania rynku w zakre-
sie podaży i popytu dla celów statystycznych, doradztwo, również
marketing i konsulting w zakresie informatyki i statystyki; usługi
w zakresie wyposażania gabinetów lekarskich i biur dotyczące rea-
lizacji; usługi w zakresie wyposażania gabinetów lekarskich i biur
dotyczące dostawy; kursy i szkolenia z zakresu informatyki i staty-
styki; usługi w zakresie projektowania gabinetów lekarskich i biur,
programowanie komputerów oraz opracowywanie baz danych,
zwłaszcza w branży medycznej i/lub farmaceutycznej; klasy: 9,
35, 37, 39, 41 i 42.



IMS

CFE: 1.5, 24.15, 27.5

134982 1995 04 10 IMS POLAND LTD Spółka z o. o., War-
szawa, (PL). **Towary i usługi:** bazy danych oraz programy kompu-
terowe, a zwłaszcza dotyczące branży medycznej i/lub farmace-
utycznej; zbieranie i przetwarzanie oraz ocena danych i informacji,
w szczególności z dziedziny medycyny, farmaceutyków, chemii,
kosmetyki, optyki, fotografii, elektroniki i komunikacji, odpłatne
udostępnianie materiałów statystycznych, badania rynku w zakre-
sie podaży i popytu dla celów statystycznych, doradztwo, również
marketing i konsulting w zakresie informatyki i statystyki; usługi

w zakresie wyposażania gabinetów lekarskich i biur dotyczące realizacji; usługi w zakresie wyposażania gabinetów lekarskich i biur dotyczące dostawy; kursy i szkolenia z zakresu informatyki i statystyki; usługi w zakresie projektowania gabinetów lekarskich i biur, programowanie komputerów oraz opracowywanie baz danych, zwłaszcza w branży medycznej i/lub farmaceutycznej; klasy: 9, 35, 37, 39, 41 i 42.

IMS

134983 1996 06 30 Przedsiębiorstwo AGAT Spółka z o.o. Koluszki, (PL). **Towary i usługi:** kleje przemysłowe i budowlane, rozpuszczalniki, silikon; farby, pokosty, lakiery, podkłady, impregnaty; środki do czyszczenia zębów, papiery ściernie; świece, znicze; spirytus salicylowy; butle gazowe, reduktory, kolana i rury do okapów, złączki, kołki i wkręty rozporowe; młynki, miksery, roboty kuchenne, wyciskarki do soków, maszyny do szycia, kosiarki, pralki, odkurzacze, zmywarki, prasowalnice; wyroby nożownicze, maszynki i ostrza do golenia, narzędzia kosmetyczne, wkrętaki, zestawy narzędziowe; wagi, telewizory, magnetowidy, radia, magnetofony, dyktafony, gry, anteny, kasety, fotoaparaty, telefony, sekretarki, kalkulatory, translatory, testery, zasilacze, gniazda, wtyki, puszki, wyłączniki, bezpieczniki, stateczniki, przedłużacze, przewody, akumulatory, baterie, dzwonki, ściemniacze, styczniki, lutownice, żelazka, termometry; koce elektryczne dla celów leczniczych, poduszki elektryczne dla celów leczniczych; nawilżacze, lodówki, zamrażarki, prodiże, kuchenki, lampy, żarówki, oprawy oświetleniowe, klosze, suszarki do włosów, elektryczne suszarki do bielizny, frytkownice, tostery, ogrzewacze, wentylatory, piece, filtry wodociągowe, czajniki, szybkowary, latarki, koce i poduszki elektryczne nie do celów leczniczych, zapalarki do gazu; rowery; zegary i zegarki; maszyny do pisania, papiery, kleje biurowe i domowe, materiały fotograficzne, wyroby z papieru (serwetki, chusteczki, pieluchomajtki), torby i worki do pakowania, czasopisma i gazety, materiały piśmienne, pędzle malarskie, taśmy klejące; pianki uszczelniające, węże; rury sztywne z tworzyw sztucznych; wieszaki, paski do okleinowania mebli, wyroby z wikliny; przybory kuchenne i gospodarstwa domowego, pojemniki, grzebienie, gąbki, pędzle, sprzęt do czyszczenia, wyroby szklane, porcelanowe i fajansowe, termosy, deski do krojenia i prasowania, kosze na śmieci, formy do ciast; narzuty, serwety; dywany, wykładziny dywanowe, tapety papierowe i z tworzyw sztucznych; sztuczne choinki; mięso, wędliny, ryby, drób, ekstrakty mięsne, konserwowane, suszone i gotowane, owoce i warzywa, galaretki, dżemy, kompoty, jaja, mleko, produkty mleczne, oleje i tłuszczejadalne; kawa, herbata, kakao, cukier, ryż, mleko i przetwory zbożowe, chleb, wyroby cukiernicze i słodocze, lody, miód, sól, musztarda, ocet, majonez, sosy, przyprawy; nasiona, karma dla zwierząt; piwo, wody mineralne i gazowane, napoje bezalkoholowe, napoje owocowe i soki, syropy; napoje alkoholowe; tytoń, zapalaki, papierosy, zapalniczki; usługi zarządzania oczyszczalnią ścieków i siecią kanalizacyjną usługi wykonywania robót specjalistycznych z zakresu energetyki, automatyki, instalacji elektrycznych, telekomunikacji, linii kablowych, światłowodowych, łączności dyspozytorskiej i abonenckiej, przepompowni i kanalizacji; usługi projektowania obiektów energetyki, telekomunikacji i łączności; klasy: 1, 2, 3, 4, 5, 6, 7, 8, 9, 10, 11, 12, 14, 16, 17, 19, 20, 21, 24, 27, 28, 29, 30, 31, 32, 33, 34, 35, 37 i 42.



CFE: 26.1, 27.5, 29.1

Kolory znaku: czarny, czerwony, biały

134984 1998 05 30 Kulawiński Paweł Wydawnictwo GOL. Łódź, (PL). **Towary i usługi:** artykuły papiernicze i introigatorskie: dzienniki, książki, fotografie, papeteria, artykuły biurowe, karty do gry, czcionki drukarskie; usługi reklamowe i prowadzenie interesów osób trzecich: prowadzenie agencji reklamowych, dystrybucja materiałów reklamowych, usługi menadżerskie, usługi badania rynku, prowadzenie statystyk i księgowości; usługi telekomunikacyjne: prowadzenie stacji radiowych, telewizyjnych, przekazywanie głosu i obrazu, usługi teleksowe, telefaksowe, telefoniczne, obsługa przekazu fonicznego, prowadzenie transmisji, zbieranie i przekazywanie wiadomości, transmitowanie dźwięku i obrazu, obsługa satelitów organizowanie systemów transmisyjnych; nauczanie i rozrywki: produkcja filmów, prowadzenie kin, teatrów, cyrków, prowadzenie agencji artystycznych, organizowanie pokazów sportowych i artystycznych, wypożyczanie odbiorników radiowych, telewizyjnych, prowadzenie wypożyczalni płyt, kaset, organizowanie zawodów sportowych, produkcja reklam telewizyjnych, radiowych, kinowych. klasy: 16, 35, 38 i 41.



CFE: 21.3, 27.5

134985 1998 06 01 GALAXIA Ltd. Spółka z o.o.. Wieluń, (PL). **Towary:** kawa, namiastki kawy, ekstrakty kawy; klasa 30.

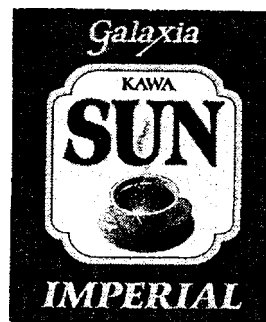

CFE: 11.3, 26.4, 27.5, 29.1

Kolory znaku: złoty, czarny, kremowy, bordo, żółty, seledynowy, brązowy, popielaty

134986 1998 06 01 GALAXIA Ltd. Spółka z o.o.. Wieluń, (PL). **Towary:** kawa, namiastki kawy, ekstrakty kawy; klasa 30.



CFE: 5.7, 11.3, 26.1, 27.5, 29.1

Kolory znaku: pomarańczowy, żółty, brązowy, złoty

134987 1998 06 01 GALAXIA Ltd. Spółka z o.o.. Wieluń, (PL). **Towary:** kawa, namiastki kawy, ekstrakty kawy; klasa 30.

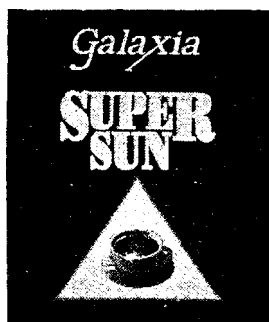

CFE: 11.3, 26.3, 27.5, 29.1

Kolory znaku: ciemnoniebieski, złoty, niebieski, brązowy, żółty

134988 1998 06 01 GALAXIA Ltd. Spółka z o.o.. Wieluń, (PL). Towary: kawa, namiastki kawy, ekstrakty kawy; klasa 30.



CFE: 11.3, 26.4, 25.7, 27.5, 29.1

Kolory znaku: brązowy, złoty, pomarańczowy, żółty

134989 1998 06 08 Zawieska Sławomir Przedsiębiorstwo Produkcyjno-Handlowe BOZAMET. Siedlce, (PL). **Towary i usługi:** metale nieszlachetne i ich stopy, metalowe materiały budowlane, śruby, gwoździe, okucia, wyroby ślusarskie; maszyny i obrabiarki do metali, maszyny rolnicze, części do maszyn; narzędzia ręczne i przyrządy ręczne z napędem elektrycznym, hydraulicznym, mechanicznym i pneumatycznym sterowane ręcznie; aparaty oświetleniowe, grzewcze, instalacje sanitarne, urządzenia wentylacyjne, wodociągowe, pompy ciepłe, urządzenia do chłodzenia, suszenia i gotowania; pojazdy, przyczepy do pojazdów, części składowe do pojazdów i przyczep, bagażniki do pojazdów, dachy składane do pojazdów; materiały budowlane niemetalowe; usługi budowlane i naprawy murarskie, regeneracja i naprawa maszyn, narzędzi i przyrządów; usługi obróbki materiałów: obróbka cieplna, pokrycia lakiernicze i galwaniczne oraz tworzywami sztucznymi, usługi szlifierskie; klasy: 6, 7, 8, 11, 12, 19, 37 i 40.

bozamet

134990 1998 06 16 Days Inns Worldwide, Inc.. Parsippany, (US). **Usługi:** usługi pomocy technicznej w zakładaniu hoteli i działalności hotelowej w ramach franszyzy, usługi dotyczące promocji, reklamy i rezerwacji dokonywane w imieniu tych, dla których świadczony jest franchising; usługi hotelowe, motelowo, restauracyjne, barowe, cateringowe; klasy: 35 i 43.

DAYSINN

134991 1998 06 16 Days Inns Worldwide, Inc.. Parsippany, (US). **Usługi:** usługi pomocy technicznej w zakładaniu hoteli i działalności hotelowej w ramach franszyzy, usługi dotyczące promocji, reklamy i rezerwacji dokonywane w imieniu tych, dla których świadczony jest franchising; usługi hotelowe, motelowo, restauracyjne, barowe i cateringowe; klasy: 35 i 43.

DAYS HOTEL

134992 1998 06 16 Days Inns Worldwide, Inc.. Parsippany, (US). **Usługi:** usługi pomocy technicznej w zakładaniu hoteli i działalności hotelowej w ramach franszyzy, usługi dotyczące promocji, reklamy i rezerwacji dokonywane w imieniu tych, dla których świadczony jest franchising; usługi hotelowe, motelowo, restauracyjne, barowe i cateringowe; klasy: 35 i 43.



CFE: 1.3, 27.5

134993 1998 07 22 Lech Mariusz, Przedsiębiorstwo Produkcyjno-Handlowo-Usługowe LECH-POL. Łask, (PL). Towary: napoje alkoholowe; klasa 33.

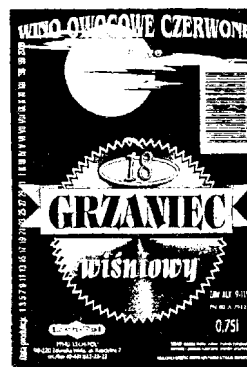

CFE: 25.1, 26.1, 27.5, 29.1

Kolory znaku: czarny, czerwony, pomarańczowy, żółty, biały

134994 1998 08 12 Scholler Lebensmittel GmbH & Co. KG. Norymberga, (DE). **Towary:** lody jadalne, desery, desery lodowe; klasa 30.



Flash

CFE: 24.15, 26.1, 26.4, 27.5, 29.1

Kolory znaku: biały, czerwony, czarny, niebieski

134995 1998 08 17 Urbanowicz Tomasz ARCHIGLASS. Wrocław, (PL). **Towary:** szkło dla budownictwa - tafła szklana, ścianki szklane, szkło okienne, szkło konstrukcyjne, szkło izolacyjne, szkło bezodpryskowe; szkło malowane, szkło dekoracyjne, szkło emaliowane, szkło opalowe, szyldy, szkło surowe, dzieła sztuki ze szkła. klasy: 19 i 21.

archiglass

134996 1998 08 21 Muda Waldemar Przedsiębiorstwo Prywatne GROKA. Lublin, (PL). **Usługi:** pośrednictwo w zawieraniu transakcji handlowych; agencje pośrednictwa w handlu nieruchomościami - pośrednictwo przy kupnie i sprzedaży nieruchomości

(domy, działki, mieszkania, obiekty handlowo-usługowe); usługi budowlane i naprawy, usługi budowlano-remontowe w zakresie budynków; klasy: 35, 36 i 37.

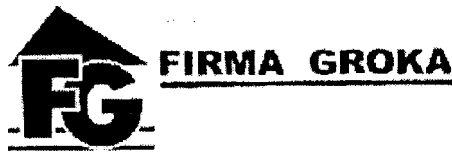

CFE: 26.3, 26.11, 27.5, 29.1

Kolor znaku: granatowy

134997 1998 08 24 Władysław Poproch, Witold Wołojnio „No More” S.C.. Zabawa, (PL). **Towary:** odzież, w szczególności odzież papierowa, odzież wodoodporna, odzież z gabardyny, ubrania trykotowe, ubrania dżersejowe, wyroby dziewiarskie, ubrania dla kierowców, ubrania dla kolarzy, kombinezony dla narciarzy wodnych, ubrania wierzchnie, okrycia wełniane, swetry, pulowery, okrycia futrzane, futra, etole, kombinezony, kostiumy, togi, liberie, mundury, palta, płaszcze, pelisy, pancerze, peleryny, marynarki, spodnie, spodenki, spódnice, suknie, bluzki, bluzy, koszule męskie, kamizelki, fartuchy, rękawice, rękawiczki z jednym palcem, muflki, szelki, paski, krawaty, podszewki, wyprawka dziecięca, śpioszki dziecięce, pieluszki z materiałów tekstylnych, ubiory plażowe, kostiumy kąpielowe, płaszcze kąpielowe, kąpielówki, czepki kąpielowe, klapki kąpielowe, bielizna osobista, bielizna przeciwpotowa, bielizna wchłaniająca pot, biustonosze, gorseciki, gorsety, koszulki, majtki, slipy, piżamy, skafanderki bieliźniane, szlafroki, pończochy, pończochy wchłaniające pot, rajstopy, rajtuzy, podwiązki, podwiązki do skarpet, skarpetki, getry, nakrycia głowy, w szczególności czapki, berety, kapelusze, cylindry, nauszniki, woalki, kaptury, opaski na głowę, szale, szaliki, obuwie, w szczególności buty sznurowane, chodaki, espadryle, kalosze, półbuty, sandały, obuwie plażowe, obuwie sportowe, buty narciarskie, buty piłkarskie, pantofle, pantofle kąpielowe, pantofle gimnastyczne, paski do butów, wkładki do obuwia, ogrzewacze stóp nieelektryczne; klasa 25.

NO MORE

CFE: 27.5

134998 1998 08 27 DAX COSMETICS Sp. z o.o. Majdan, (PL). **Towary:** kosmetyki, artykuły perfumeryjne, środki do pielęgnacji ciała, środki do pielęgnacji włosów; środki kosmetyczne o działaniu leczniczym; klasy: 3 i 5.



CFE: 25.5, 25.7, 26.11, 27.5, 29.1

Kolory znaku: biały, szary, srebrny, granatowy, niebieski

134999 1998 08 26 Browary Górnośląskie S.A. w Zabrze w upadłości. Zabrze, (PL). **Towary:** piwo; klasa 32.

ROGER

135000 1998 08 26 Sowa Stefan Przedsiębiorstwo Produkcji-Handlowo-Usługowe SOWPOL. Szaflary, (PL). **Towary:** metalowy osprzęt do drzwi, zasuw do drzwi, drzwi metalowe, gwoździe, haki metalowe, imadła metalowe, kasetki metalowe, klucze, kłódki, kolanka do rur, kołki metalowe, konstrukcje metalowe, kosze metalowe, kratownice, liny metalowe, pręty do lutowania, łańcuchy, osprzęt metalowy do mebli, nakrętki niemetalowe, nity, okna i okiennice, pojemniki metalowe, ręczki do narzędzi, rolety zewnętrzne, skrzynie do narzędzi, skrzynki metalowe, rynny i spusty dachowe, sprężyny, pręty stalowe, sworznie, szyldy śruby, taśmy metalowe, uszczelki metalowe, wycieraczki, zamki do pojazdów, zasuw, zawory metalowe, zawory zasuwowe, żaluzje, bramy; brzeszczoty pił, maszyny do obróbki drewna, łożyska, urządzenia do malowania, narzędzia, noże elektryczne, nożyce elektryczne, pistolety malarskie rozpryskowe, piły, pistolety do właczania masy uszczelniającej, bijaki, brzeszczoty pił, diamenty szklarskie, dłuta, frezy, gwintownice, gwintowniki, kształtowniki, kielnie, kilofy, łopaty, młotki, nitownice, noże do obrabiarek, nożyce ogrodnicze i sprężynowe, obcegi, pilniki, piły wyrzynarki, piły ręczne przebijaki, rozwiertaki, siekiery, skrobaki, szczypce, tarcze ściernie, śrubokręty, świdry, ubijaki, wiertła, wyciągacze gwoździ; masy uszczelniające, tworzywa uszczelniające, sznury gumowe, taśmy uszczelniające do drzwi i okien, uszczelki gumowe, żywice syntetyczne przetworzone; klasy: 6, 8 i 17.



CFE: 26.4, 26.11, 27.5, 29.1

Kolory znaku: zielony, biały, czarny

135001 1998 08 28 SWIBAU Przedsiębiorstwo Zagraniczne Dobrosława Regina. Bielsko-Biała, (PL). **Towary:** materiały termoizolacyjne, materiały dźwiękoszczelne, materiał warstwowy styropianowo-papierowy nie ujęty w innych klasach, tapety izolacyjne; klasa 17.

thermo-tap

135002 1998 08 31 American Home Products Corporation (a Delaware corporation)). Madison, (US). **Towary:** hormonalne preparaty farmaceutyczne; klasa 5.

TRIESSE

135003 1998 09 02 Rohm and Haas Company. Filadelfia, (US). **Towary i usługi:** żywice jonitowe, żywice syntetyczne, substancje adsorbujące, wszystkie stosowane do uzdatniania wody i do uzdatniania wody przemysłowej; świadczenie usług dotyczących stosowania żywic jonitowych i żywic syntetycznych oraz substancji adsorbujących w uzdatnianiu wody i uzdatnianiu wody przemysłowej; dostarczanie informacji dotyczących stosowania żywic jonitowych i żywic syntetycznych oraz substancji adsorbujących w uzdatnianiu wody i uzdatnianiu wody przemysłowej; klasy: 1, 40 i 42.

STRATAPACK

135004 1998 09 02 Schuh Stop Schuhhandel GmbH & Co.. Osnabrück, (DE). **Towary:** buty ortopedyczne; obuwie; klasy: 10 i 25.



CFE: 9.1, 26.5, 27.5, 29.1

Kolory znaku: czerwony, czarny, biały

135005 1998 09 07 Polska Telefonia Komórkowa CENTERTEL Spółka z o.o.. Warszawa, (PL). **Usługi:** usługi w zakresie telefonii stacjonarnej, telegrafii oraz telefonii ruchomej, usługi w zakresie transmisji danych i teleinformatyki; klasa 38.

POPKARTA

135006 1998 09 07 Polska Telefonia Komórkowa CENTERTEL Spółka z o.o.. Warszawa, (PL). **Usługi:** usługi w zakresie telefonii stacjonarnej, telegrafii oraz telefonii ruchomej, usługi w zakresie transmisji danych i teleinformatyki; klasa 38.

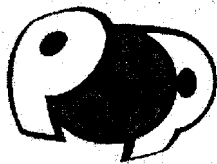

CFE: 27.5, 29.1

Kolory znaku: żółty, pomarańczowy, granatowy

135007 1998 09 07 Polska Telefonia Komórkowa CENTERTEL Spółka z o.o.. Warszawa, (PL). **Usługi:** usługi w zakresie telefonii stacjonarnej, telegrafii oraz telefonii ruchomej, usługi w zakresie transmisji danych i teleinformatyki; klasa 38.



CFE: 27.5, 29.1

Kolory znaku: granatowy, żółty, pomarańczowy

135008 1998 09 08 Makarski Adam, ELTRIM Zakład Produkcji Przewodów Elektrycznych. Ruskowo, (PL). **Towary:** przewody elektryczne; klasa 9.



CFE: 27.5, 29.

Kolory znaku: czerwony, czarny

135009 1998 09 08 Pfizer Products Inc. (a Connecticut corporation). Groton, (US). **Towary:** produkty farmaceutyczne do leczenia zaburzeń nastroju, epilepsji i bólu; klasa 5.

ALOND

135010 1998 09 08 Zakład Energetyczny Gorzów Spółka Akcyjna. Gorzów Wlkp., (PL). **Usługi:** usługi w zakresie dystrybucji prądu elektrycznego; wytwarzanie i przetwarzanie energii elektrycznej; klasy: 39 i 40.

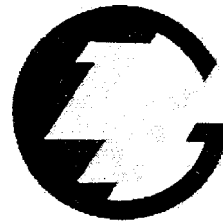

CFE: 27.5, 29.1

Kolory znaku: granatowy, żółty

135011 1998 09 10 Pierwsz. 1998 06 02 (GB). CGNU PLC. Londyn, (GB). **Usługi:** usługi w zakresie ubezpieczeń na życie i reasekuracji, usługi finansowe i bankowe, usługi w zakresie agencji nieruchomości i zarządzania nieruchomościami, usługi w zakresie wyceny i zarządzania własnością, usługi hipoteczne, usługi w zakresie finansowania pożyczek, usługi w zakresie zarządzania finansowego i zarządzania aktywami, usługi w zakresie zarządzania zbiorowymi projektami inwestycyjnymi, usługi ubezpieczeniowe, usługi w zakresie pośrednictwa finansowego, usługi powiernicze, usługi w zakresie inwestowania funduszu, usługi w zakresie zapewniania gwarancji finansowych, usługi w zakresie finansowania dzierżawy i zakupu, usługi w zakresie pożyczek na papiery wartościowe, usługi w zakresie zapewniania finansów dla pożyczek kredytowych, usługi w zakresie maklerstwa i brokerstwa papierami wartościowymi, walorami i obligacjami, usługi poręczyielskie, kredytowe i w zakresie postępowania egzekucyjnego, usługi informacyjne i doradcze w zakresie wszystkich wyżej wymienionych usług; klasa 36.

CGU

CFE: 27.5, 29.1

Kolory znaku: granatowy, zielony

135012 1998 09 09 Sidor Mariusz, Lipowski Jarosław, Mazerant Maciej, Biliński Roman, Kizińska Krystyna, Snarski Andrzej, Curyło Janusz AROBIS PPHU S.C.. Wrocław, (PL). **Towary i usługi:** chleb i pieczywo dla diabetyków; bułki drożdżowe, ciasta, ciastka rogale, kajzerki, chleb pieczywo francuskie, mąki i produkty zbożowe, mąka; usługi magazynowania zbóż konsumpcyjnych; usługi młynarskie; klasy: 5, 30, 39 i 40.



CFE: 5.7, 27.5, 29.1

Kolory znaku: ciemno-niebieski, żółty, czarny

135013 1998 09 14 Przedsiębiorstwo Państwowej Komunikacji Samochodowej w Warszawie. Warszawa, (PL). **Usługi:** usługi w zakresie transportu autobusowego, prowadzenie biur turystycznych (za wyjątkiem rezerwacji hoteli i pensjonatów), informacja

o transporcie pasażerskim, organizowanie podróży, organizowanie wycieczek, pilotaż, wypożyczanie pojazdów, rezerwacja miejsc podróży; usługi w zakresie prowadzenia agencji zakwaterowali (hotele, pensjonaty), domy turystyczne, domy wypoczynkowe usługi hotelarskie, kawiarnie, restauracje, campingi, rezerwacja kwater, wynajmowanie sal posiedzeń; klasy: 39 i 43.

polonus

135014 1998 09 14 Metsä Tissue Oyj. Espoo, (FI). **Towary:** papier miękki i wyroby z papieru miękkiego; klasa 16.

SAGA

135015 1998 09 14 Mars, Incorporated. McLean, (US). **Towary:** ryż, makarony; zbożowe produkty śniadaniowe i preparaty zbożowe; herbata, kawa, kakao; czekolada do picia, esencje kawowe, ekstrakty kawowe, mieszanki kawy i cykorii, cykorii i mieszanki cykorii, wszystkie stosowane jako namiastki kawy; słodycze inne niż do celów medycznych; ciasta, ciastka, herbatniki; lód, lody, produkty lodowe, mrożone słodycze; schłodzone desery, pianki, sorbety; chleb; ciasto; nadzienia, słodkie pasty do pieczenia, pikantne pasty do pieczenia, przekąski, gotowe dania i części składowe dań; czekolada, pizza, spody do pizzy; sosy i dodatki do pizzy; sosy do makaronów i do ryżu; dresingi do sałat; majonez; sosy; sosy do maczania kawałków żywności (dipy); klasa 30.

DOLMIO

135016 1998 09 15 KRAK-GAZ Spółka z o.o. Kraków, (PL). **Towary i usługi:** paliwa: stałe, ciekłe, gazowe; części składowe do pojazdów, instalacje gazowe; montaż podzespołów i części samochodowych; klasy: 4, 12 i 37.



CFE: 1.15,26.4,27.5,29.1

Kolory znaku: żółty, czarny, czerwony

135017 1998 09 14 Zjednoczone Przedsiębiorstwo Rozrywkowe EXPRESS Spółka z o.o.. Warszawa, (PL). **Towary:** oprogramowanie komputerowe; klasa 9.



CFE: 2.1, 20.5, 27.5, 29.1

Kolory znaku: biały, jasnobrązowy, czarny, żółty, zielony, czerwony

135018 1998 09 14 Zjednoczone Przedsiębiorstwo Rozrywkowe EXPRESS Spółka z o.o.. Warszawa, (PL). **Towary:** oprogramowanie komputerowe; klasa 9.

INTRA NET

CFE: 26.1, 26.11, 27.5, 29.1

Kolory znaku: czerwony, niebieski, biały

135019 1998 09 16 Kutnowskie Zakłady Farmaceutyczne POLFA S.A.. Kutno, (PL). **Towary:** leki, preparaty witaminowe, preparaty w proszku do przygotowywania napojów, tabletki do przygotowywania napojów, periodyki, katalogi, broszury, ulotki, plakaty, notesy, materiały szkoleniowe i instruktażowe; klasy: 5, 16, 30 i 32.

Vibo & Vit

CFE: 27.5, 29.1

Kolory znaku: granatowy, biały, zielony

135020 1998 09 23 Państwowe Przedsiębiorstwo DOM KSIĄŻKI. Lublin, (PL). **Towary i usługi:** płyty fonograficzne, dyski kompaktowe, dyskietki, taśmy magnetyczne; artykuły szkolno-biurowe i papiernicze: afisze, albumy, atlasy, atrament, bibuły, broszury, czcionki drukarskie, deski do rysowania, dozowniki taśmy przylepnej, druki, dziurkacze, ekierki, farby, folie z tworzyw sztucznych do pakowania, formularze, gilotynki do papieru, globusy, grafiony, grafity do ołówków, gumki do ścierania, kalendarze, kalka maszynowa, kalka techniczna, kalkomanie, kałamarze, kartki kartotekowe, karton, karty - zawiadomienia, katalogi, kleje do materiałów piśmiennych lub do użytku domowego, konfetti, koperty - papeteria, korektory, kreda do pisania, krzywki, lak do pieczętowania, linijki rysownicze, mapy, maszyny do pisania elektryczne i nieelektryczne, materiały piśmienne, naklejki adresowe, notesy, numeratory, obwoluty, okładki na dokumenty, ołówki, ołówki automatyczne, papier, papier do pakowania, papier listowy, papier toaletowy, papier w arkuszach, papierowe chusteczki do nosa, pędzle, pieczęcie, poduszki do pieczęci, pinezki kreślarskie, pióra, piórniki, przybory do pisania, podręczniki, podstawki do długopisów i ołówków, podstawki z papieru pod naczynia, przybory kreślarskie do rysunków, ramki do fotografii, rysiki, rolki do taśm nasączonych tuszem, segregatory, serwetki papierowe, skorowidze, skrobaki wymazujące biurowe, spinacze biurowe, tablice arytmetyczne, tablice szkolne, tabliczki do pisania, taśmy do maszyn do pisania, taśmy nasączone tuszem do drukarek komputerowych, taśmy papierowe, taśmy samoprzylepne do celów papierniczych lub do użytku domowego, temperówki, torby na śmieci z papieru lub z tworzyw sztucznych, tuby tekturowe, tusz, wkłady atramentowe do piór, wzory do kalkowania, wzory pisma, zakładki do książek, zeszyty, zszywacze, akwarele, czasopisma, gazety, grafiki, intrologatorstwo, karty muzyczne z życzeniami, karty pocztowe, komiksy, książki, malarstwo oprawione lub nie, obrazy oprawione lub nie, obrusy papierowe, palety dla malarzy, palety do akwareli, wzory do haftowania, znaczki pocztowe, talie kart; prowadzenie promocji, reklamy i wystaw w celach handlowych na rzecz osób trzecich, usługi w zakresie prowadzenia sklepów i salonów sprzedaży z towarami wymienionymi w w/w wykazie; dystrybucja książek i innych wydawnictw (tygodniki, periodyki, gazety); publikacja oraz wypożyczanie książek i innych wydawnictw (tygodniki, periodyki, gazety) na rzecz osób trzecich, a także wypożyczanie nagrań dźwiękowych i taśm magnetowidowych; klasy: 9, 16, 35, 39 i 41.



CFE: 26.4, 27.5, 29.1

Kolory znaku: biały, niebieski, fioletowy, granatowy

135021 1998 09 25 AGORA-HOLDING Spółka z o.o.. Warszawa, (PL). Usługi: usługi agencyjne i przedstawicielskie, na rzecz krajowych i zagranicznych podmiotów gospodarczych, doradztwo w zakresie organizowania i kierowania oraz prowadzenia działalności gospodarczej, związane z inwestycjami w przedsiębiorstwa mające za przedmiot działania prowadzenie środków masowego przekazu; doradztwo w sprawach finansowych, związane z inwestycjami w przedsiębiorstwa mające za przedmiot działania prowadzenie środków masowego przekazu, usługi w zakresie inwestycji kapitałowych; klasy: 35 i 36.

agora-holding

135022 1998 09 25 DC COMICS. Nowy Jork, (US). Towary: książki, komiksy, książki dla dzieci, czasopisma, książki do kolorowania, książki do ćwiczeń, materiały piśmienne, papier do pisania, koperty, notesy, notatniki, kartki do notowania, karty imiennowe, karty okolicznościowe; karty do gry; litografie, pióra, ołówki, i pudełka do nich, gumki, pastele, markery, kredki kolorowe, pudełka z farbami, (artykuły do stosowania w szkole), pędzle malarskie, sztalugi malarskie, malunki (obrazki) oprawione lub nie, oraz palety dla malarzy, kredy i tablice do pisania kredą; kalkomania, obrazki zmieniające się pod wpływem ciepła, plakaty; fotografie; okładki na książki, nalepki na książki, kalendarze, papier do pakowania prezentów, konfetti, ołówki do ostrzenia, zestawy do drukowania, kleje, szablony oraz czapeczki na party wykonane z papieru i kartonu, krepina, zaproszenia, papierowe obrusy, papier dekoracyjny, drukowane wyszywanki lub fabryczne aplikacje, drukowane wzory na kostiumy, pidżamy, podkoszulki przeciwopotowe i podkoszulki typu T-shirt; torby przenośne i torby podróżne, kufty, torby do gier, torby do garderoby; torby ręczne; torby do szkoły; torby z materiału; kosmetyczki, torby na zakupy; torby na plażę, plecaki; małe futerały, skórzane futerały; futerały na klucze; futerały na instrumenty muzyczne; portfele; sakiewki i parasole; ręczniki, płótna lniane, pierzyny, nakrycia na łóżka, prześcieradła, poszewki na poduszki, tekstylne zasłony, pokrycia na materace, pokrowce, falbanki do kołysek dziecięcych, moskitiery, nakrycia na poduszki i łóżka, zasłony, draperie, tkaniny bawełniane, poliestrowe i nylonowe, płótna, płócienne kuchenne akcesoria zwłaszcza rękawice do barbecue, serwetki do naczyń, płócienne serwetki, serwetki do posiłków, ściereczki do naczyń, obrusy z tkanin, kuchenne ręczniki, maty z tkaniny, rękawice do piekarników, rękawiczki do zmywania, bieżniki stołowe z tkanin, uchwyty do garnków oraz płócienne podstawki pod szklanki, chusteczki do nosa, chusty i ręczniki do golfa; kapelusze i czapki, szorty, marynarki, podkoszulki przeciwopotowe, podkoszulki typu T-shirts, swetry, podkoszulki bez rękawów, togi i kimona, rękawiczki i rękawiczki z jednym palcem, kostiumy do joggingu, spodnie, jeansy, ubrania przeciwdeszczowe, ubiory do pływania, bielizna, pidżamy, kostiumy, podwiązki, pantofle, pantofle ze skarpetkami jako całość, trykotaże, trampki, rzemyki, sandały, pantofle i buty, paski, śliniaczki, spódnice, bluzy, dresy, ubiory na śnieg, krawaty, szale, odzież do spania, nocna bielizna dla kobiet; ruchome figurki i akcesoria do nich, pluszowe zabawki, balony, zabawki do zabawy w wannie, zabawki jeżdżące, zabawki w postaci pojazdów, lalki, latające dyski, ręczne gry elektroniczne, wyposażenia gier sprzedawane jako zestawy do gier tablicowych, marionetki, ubranka dla lalek, gumowe zabawki, nadmuchiwane plastikowe zabawki, zabawki umysłowe dla dzieci, zdalnie sterowane zabawki, zabawki muzyczne, zabawki do piaskownicy, zabawki konstrukcyjne, zaba-

wki do zabawy strzelania do tarczy, wypychane zabawki, modele zabawek i zabawki sterowane głosem, puzzle, papierowe maski, kostiumy, łyżworolki, łyżwy, zabawki pryskające wodą piłki do gry na boisku szczególnie piłki do gry w nogę, piłki baseballowe, piłki do koszykówki, rękawice do baseballa. klasy: 16, 18, 24, 25i 28.



CFE: 2.1

135023 1998 09 25 DC COMICS. Nowy Jork, (US). Towary: książki, komiksy, książki dla dzieci, czasopisma, książki do kolorowania, książki do ćwiczeń, materiały piśmienne, papier do pisania, koperty, notesy, notatniki, kartki do notowania, karty imiennowe, karty okolicznościowe; karty do gry; litografie, pióra, ołówki, i pudełka do nich, gumki, pastele, markery, kredki kolorowe, pudełka z farbami, (artykuły do stosowania w szkole), pędzle malarskie, sztalugi malarskie, malunki (obrazki) oprawione lub nie, oraz palety dla malarzy, kredy i tablice do pisania kredą; kalkomania, obrazki zmieniające się pod wpływem ciepła, plakaty; fotografie; okładki na książki, nalepki na książki, kalendarze, papier do pakowania prezentów, konfetti, ołówki do ostrzenia, zestawy do drukowania, kleje, szablony oraz czapeczki na party wykonane z papieru i kartonu, krepina, zaproszenia, papierowe obrusy, papier dekoracyjny, drukowane wyszywanki lub fabryczne aplikacje, drukowane wzory na kostiumy, pidżamy, podkoszulki przeciwopotowe i podkoszulki typu T-shirt; torby przenośne i torby podróżne, kufty, torby do gier, torby do garderoby; torby ręczne; torby do szkoły; torby z materiału; kosmetyczki, torby na zakupy; torby na plażę, plecaki; małe futerały, skórzane futerały; futerały na klucze; futerały na instrumenty muzyczne; portfele; sakiewki i parasole; ręczniki, płótna lniane, pierzyny, nakrycia na łóżka, prześcieradła, poszewki na poduszki, tekstylne zasłony, pokrycia na materace, pokrowce, falbanki do kołysek dziecięcych, moskitiery, nakrycia na poduszki i łóżka, zasłony, draperie, tkaniny bawełniane, poliestrowe i nylonowe, płótna, płócienne kuchenne akcesoria zwłaszcza rękawice do barbecue, serwetki do naczyń, płócienne serwetki, serwetki do posiłków, ściereczki do naczyń, obrusy z tkanin, kuchenne ręczniki, maty z tkaniny, rękawice do piekarników, rękawiczki do zmywania, bieżniki stołowe z tkanin, uchwyty do garnków oraz płócienne podstawki pod szklanki, chusteczki do nosa, chusty i ręczniki do golfa; kapelusze i czapki, szorty, marynarki podkoszulki przeciwopotowe, podkoszulki typu T-shirts, swetry; podkoszulki bez rękawów, togi i kimona, rękawiczki i rękawiczki z jednym palcem, kostiumy do joggingu, spodnie, jeansy; ubrania przeciwdeszczowe; ubiory do pływania, bielizna, pidżamy, kostiumy; podwiązki, pantofle, pantofle ze skarpetkami jako całość, trykotaże, trampki, rzemyki, sandały, pantofle i buty, paski, śliniaczki, spódnice, bluzy, dresy, ubiory na śnieg, krawaty, szale, odzież do spania, nocna bielizna dla kobiet; ruchome figurki i akcesoria do nich, pluszowe zabawki; balony, zabawki do zabawy w wannie, zabawki jeżdżące, zabawki w postaci pojazdów; lalki; latające dyski; ręczne gry elektroniczne; wyposażenia gier sprzedawane jako zestawy do gier tablicowych, marionetki, ubranka dla lalek, gumowe zabawki, nadmuchiwane plastikowe zabawki, zabawki umysłowe dla dzieci, zdalnie sterowane zabawki, zabawki muzyczne, zabawki do piaskownicy, zabawki konstrukcyjne, zaba-

gry na boisku szczególnie piłki do gry w nogę, piłki baseballowe, piłki do koszykówki, rękawice do baseballa. klasy: 16, 18, 24, 25 i 28.



CFE:2.1,4.1

135024 1998 09 25 DC COMICS. Nowy Jork, (US). **Towary:** książki, komiksy, książki dla dzieci, czasopisma, książki do kolorowania, książki do ćwiczeń, materiały piśmienne, papier do pisania, koperty, notesy, notatniki, kartki do notowania, karty imiennowe, karty okolicznościowe; karty do gry; litografie, pióra, ołówki, i pudełka do nich, gumki, pastele, markery, kredki kolorowe, pudełka z farbami, (artykuły do stosowania w szkole), pędzle malarskie, sztalugi malarskie, malunki (obrazki) oprawione lub nie, oraz palety dla malarzy, kredy i tablice do pisania kredą; kalkomania, obrazki zmieniające się pod wpływem ciepła, plakaty; fotografie; okładki na książki, nalepki na książki, kalendarze, papier do pakowania prezentów, konfetti, ołówki do ostrzenia, zestawy do drukowania, kleje, szablony oraz czapeczki na party wykonane z papieru i kartonu, krepina, zaproszenia, papierowe obrusy, papier dekoracyjny, drukowane wyszywanki lub fabryczne aplikacje, drukowane wzory na kostiumy, pidżamy, podkoszulki przeciwpotowe i podkoszulki typu T-shirt; torby przenośne i torby podróżne, kufry, torby do gier, torby do garderoby; torby ręczne; torby do szkoły; torby z materiału; kosmetyczki, torby na zakupy; torby na plażę, plecaki; małe futerały, skórzane futerały; futerały na klucze; futerały na instrumenty muzyczne; portfele; sakiewki i parasole; ręczniki, płótna lniane, pierzyny, nakrycia na łóżka, prześcieradła, poszewki na poduszki, tekstylne zasłony, pokrycia na materace, pokrowce, falbanki do kołysek dziecięcych, moskitiery, nakrycia na poduszki i łóżka, zasłony, draperie, tkaniny bawełniane, poliestrowe i nylonowe, płótna, płócienne kuchenne akcesoria zwłaszcza rękawice do barbecue, serwetki do naczyń, płócienne serwetki, serwetki do posiłków, ściereczki do naczyń, obrusy z tkanin, kuchenne ręczniki, maty z tkaniny, rękawice do piekarników, rękawiczki do zmywania, bieżniki stołowe z tkanin, uchwyty do garnków oraz płócienne podstawki pod szklanki, chusteczki do nosa, chusty i ręczniki do golfa; kapelusze i czapki, szorty, marynarki, podkoszulki przeciwpotowe, podkoszulki typu T-shirts, swetry; podkoszulki bez rękawów, togi i kimona, rękawiczki i rękawiczki z jednym palcem, kostiumy do joggingu, spodnie, jeansy; ubrania przeciwdeszczowe; ubiory do pływania, bielizna, pidżamy, kostiumy; podwiązki, pantofle, pantofle ze skarpetkami jako całość, trykotaże, trampki, rzemyki, sandały, pantofle i buty, paski, śliniaczki, spódnice, bluzy, dresy, ubiory na śnieg, krawaty, szale, odzież do spania, nocna bielizna dla kobiet; ruchome figurki i akcesoria do nich, pluszowe zabawki; balony, zabawki do zabawy w wannie, zabawki jeżdżące, zabawki w postaci pojazdów; lalki; latające dyski; ręczne gry elektroniczne; wyposażenia gier sprzedawane jako zestawy do gier tablicowych, marionetki, ubranka dla lalek, gumowe zabawki, nadmuchiwane plastikowe zabawki, zabawki umysłowe dla dzieci, zdalnie sterowane zabawki, zabawki muzyczne, zabawki do piaskownicy, zabawki konstrukcyjne, zabawki do zabawy strzelania do tarczy, wypychane zabawki, modele zabawek i zabawki sterowane głosem, puzzle, papierowe maski, kostiumy, łyżworolki, łyżwy; zabawki pryskające wodą; piłki do gry na boisku szczególnie do gry w nogę, piłki baseballowe,

we, piłki do koszykówki, rękawice do baseballa; klasy: 16, 18, 24, 25 i 28.

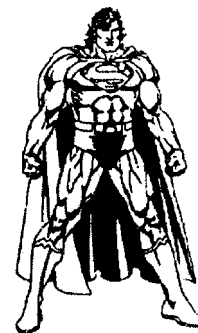

CFE:2.1

135025 1998 09 25 Podlaska Wytwórnia Wódek POLMOS Spółka Akcyjna. Siedlce, (PL). **Towary:** napoje alkoholowe; klasa 33.

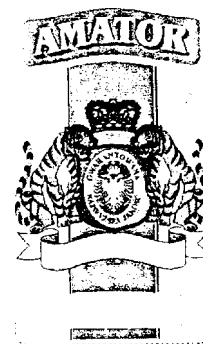

CFE: 3.1, 3.7, 24.1, 24.9, 25.1, 26.1, 27.5, 29.1

Kolory znaku: biały, czerwony, jasnozłoty, złoty, ciemnozłoty, czarny

135026 1998 09 25 PLUS DISCOUNT Sp. z o.o.. Katowice, (PL). **Towary:** kawa; klasa 30.

silver

135027 1998 09 29 FELBERG Szkoła Języka Angloamerykańskiego Spółka z o.o.. Warszawa, (PL). **Towary i usługi:** książki, podręczniki, broszury, druki, czasopisma, periodyki, prospekty, afisze, albumy, katalogi, kalendarze, pomoce naukowo-dydaktyczne do nauki języków obcych, materiały reklamowe w postaci druków, folderów, afiszy, albumów, torebek z folii opakowaniowej z tworzyw sztucznych; doradztwo w zakresie organizowania i kierowania działalnością gospodarczą, organizacja i obsługa targów, wystaw, giełd, festynów, kiermaszy, handlowych lub reklamowych, świadczenie usług w ramach agencji importowo-eksportowej; pośrednictwo w transakcjach finansowych, pośrednictwo w sprawach ubezpieczeniowych; usługi transportowe; pośrednictwo w sprawach turystyki krajowej i zagranicznej w zakresie organizowania podróży; usługi poligraficzne; organizacja i prowadzenie usług edukacyjnych na potrzeby osób trzecich; organizacja i prowadzenie kursów języków obcych oraz egzaminów dla osób fizycznych, instytucji i innych podmiotów gospodarczych w kraju i za granicą; organizacja i prowadzenie konferencji, zjazdów, seminariów, szkoleń, kursów, sympozjów, wystaw, w kraju i za granicą; wydawanie książek, podręczników, broszur, druków, czasopism, periodyków, prospektów, katalogów, kalendarzy; organizacja i prowadzenie imprez kulturalnych, turystycznych, sportowych i rekreacyjnych, tłumaczenia; doradztwo w sprawach edukacyj-

nych; usługi w zakresie prowadzenia placówek hotelowych i gastronomicznych; klasy: 16, 35, 36, 39, 40, 41, 42 i 43.

FELBERG

CFE: 27.5

135028 1998 09 30 Plesińska Barbara P.P.H. TOMATEX. Jarorzno, (PL). **Towary:** środki chemiczne dla ogrodnictwa, preparaty regulujące wzrost roślin, preparaty do regulacji wzrostu roślin; klasa 1.

BETOKSON

135029 1998 10 08 HH Patent A/S. Ansager, (DK). **Towary:** wykonane z papieru ściernego tarcze i ostrza do szlifowania i polerowania; polerki do drewna i metalu, szlifierki do drewna i metalu; klasy: 3 i 7.

FLADDER

CFE: 27.5

135030 1998 10 06 KABUSHIKI KAISHA PILOT (also trading as PILOT CORPORATION). Tokio, (JP). **Towary:** materiały introligatorskie, materiały piśmienne, kleje do materiałów piśmiennych lub do celów domowych, materiały dla artystów, pędzle malarskie, maszyny do pisania i sprzęt biurowy z wyjątkiem mebli, materiały z tworzyw sztucznych do pakowania (nie ujęte w innych klasach), karty do gry; klasa 16.



CFE: 26.7, 26.13, 27.5

135031 1998 10 08 Melchers International Limited. Beach Road, (SG). **Towary:** środki czyszczące, polerujące, szorujące i ścierające, kremy, woski i pasty do butów, detergenty i środki dezynfekujące, mydła, preparaty do usuwania kamienia kotłowego do użytku domowego, preparaty antystatyczne, preparaty do odtłuszczenia, woski do parkietów, oleje czyszczące, środki do polerowania podłóg i mebli, środki do czyszczenia WC i preparaty do toalet; preparaty do odstraszania/niszczenia szkodników, robactwa, środki owadobójcze, środki odstraszające owady, przynęty na owady, środki chwastobójcze, środki grzybobójcze, preparaty przeciw pasożytom, biocydy (środki do niszczenia mikroflory i mikrofauny), środki pasożytoobójcze, środki do wykadzania/dezynfekowania dymem w postaci pastylek i pałeczek, lepy na owady, lepy na muchy, środki bakteriobójcze, środki do niszczenia larw i trucizny na szczury, preparaty do odświeżania powietrza; małe domowe urządzenia elektryczne do odstraszania lub zabijania owadów w postaci elektrycznych aparatów wyparnych, podgrzewacze mat przeciw komarom oraz podgrzewacze płynnych preparatów do odstraszania owadów, lamp elektrycznych (do wabienia i zabijania owadów); elektryczne nawilżacze powietrza, palniki bakteriobójcze, aparaty do odrywania; klasy: 3, 5, 9 i 11.

BUK-OUT

CFE: 27.5

135032 1998 10 08 Melchers International Limited. Beach Road, (SG). **Towary:** środki czyszczące, polerujące, szorujące i ścierające, kremy, woski i pasty do butów, detergenty i środki dezynfekujące, mydła, preparaty do usuwania kamienia kotłowego do użytku domowego, preparaty antystatyczne, preparaty do odtłuszczenia, woski do parkietów, oleje czyszczące, środki do polerowania podłóg i mebli, środki do czyszczenia WC i preparaty do toalet; preparaty do odstraszania/niszczenia szkodników, robactwa, środki owadobójcze, środki odstraszające owady, przynęty na owady, środki chwastobójcze, środki grzybobójcze, preparaty przeciw pasożytom, biocydy (środki do niszczenia mikroflory i mikrofauny), środki pasożytoobójcze, środki do wykadzania/dezynfekowania dymem w postaci pastylek i pałeczek, lepy na owady, lepy na muchy, środki bakteriobójcze, środki do niszczenia larw i trucizny na szczury; preparaty do odświeżania powietrza; małe domowe urządzenia elektryczne do odstraszania lub zabijania owadów w postaci elektrycznych aparatów wyparnych, podgrzewacze mat przeciw komarom oraz podgrzewacze płynnych preparatów do odstraszania owadów, lamp elektrycznych (do wabienia i zabijania owadów); elektryczne nawilżacze powietrza, palniki bakteriobójcze, aparaty do odrywania; klasy: 3, 5, 9 i 11.

Family

CFE: 27.5

135033 1998 10 07 Zakłady Przemysłu Cukierniczego WAWEL S.A. Kraków, (PL). **Towary:** czekolady, czekoladki, klasa 30.

czekoladowe serce

135034 1998 10 09 Tatrzańska Lidia Przetwórstwo Owoców i Warzyw Produkcja Koncentratów Spożywczych CAROTEX. Warszawa, (PL). **Towary:** sacharyna, słodziki sztuczne; barwniki spożywcze, barwniki do napojów, barwniki do żywności; żywność dietetyczna do celów leczniczych, napoje dietetyczne, substancje dietetyczne; chrupki jabłkowe, chrupki owocowe, chrupki ziemniaczane, jogurt, marmolady, napoje mleczne lub z przewagą mleka, galaretki owocowe, soki warzywne do przyrządzania potraw, żelatyna do żywności; preparaty aromatyczne do żywności, aromaty do ciast inne niż olejki aromatyczne, aromaty inne niż olejki aromatyczne, budynie, ciastka, ciasto w proszku, esencje do artykułów żywnościowych, lody spożywcze, lody spożywcze w proszku, aromaty do napojów, słodziki naturalne; lemoniady, syropy do lemoniad, woda mineralna, pastylki do napojów musujących, proszki do napojów musujących, esencje do produkcji napojów, syropy do napojów, napoje bezalkoholowe, napoje izotoniczne, nektary owocowe, napoje z soków owocowych, soki owocowe, wyciągi z owoców bezalkoholowe, soki warzywne (napoje), sorbety (napoje), woda stołowa, woda gazowana. klasy: 1,2,29, 30 i 32.

Carosweet

135035 1998 10 09 GIANT MANUFACTURING CO.,LTD. Taiwan, (TW). **Towary:** rowery, rowery elektryczne, części zamienne, osprzęt i akcesoria do wymienionych wyżej towarów; ubrania, okrycia wierzchnie, kombinezony, płaszcze, palta, prochowce, okrycia chroniące przed deszczem i wiatrem, koszule spo-

rtowe, kurtki, bluzy, spodnie i bryczesy do jazdy na rowerze, ubrania sportowe, ubrania dla cyklistów klasy: 12 i 25.



CFE: 1.5, 15.7,27.5,29.1

Kolory znaku: ciemnoniebieski, żółty, zielony, czarny, czerwony, biały

135036 1998 10 08 American-Austrian Corporation RAINBOW Spółka z o. o.. Wrocław, (PL). **Towary:** aromaty, saaszetki zapachowe; dmuchawy, maszyny do czyszczenia, filtry, rozpylacze, silniki elektryczne inne niż pojazdów lądowych, urządzenia do zasysania powietrza, oprzyrządowanie do odkurzaczy do rozpylania perfum lub środków dezynfekcyjnych, maszyny czyszczące piorące; odkurzacze elektryczne, froterki, maszyny elektryczne do prania dywanów, respiratory do filtrowania powietrza; klasy: 3, 7 i 9.



CFE: 27.5

135037 1998 10 08 American-Austrian Corporation RAINBOW Spółka z o. o.. Wrocław, (PL). **Towary:** aromaty, saaszetki zapachowe; dmuchawy, maszyny do czyszczenia, filtry, rozpylacze, silniki elektryczne inne niż pojazdów lądowych, urządzenia do zasysania powietrza, oprzyrządowanie do odkurzaczy do rozpylania paerfum lub środków dezynfekcyjnych, maszyny czyszczące piorące; odkurzacze elektryczne, froterki, maszyny elektryczne do prania dywanów, respiratory do filtrowania powietrza; klasy: 3, 7 i 9.

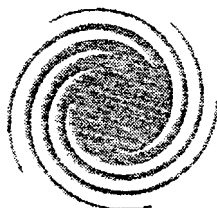

CFE: 1.15,26.1,26.13

135038 1998 10 08 American-Austrian Corporation RAINBOW Spółka z o. o.. Wrocław, (PL). **Towary:** aromaty, saaszetki zapachowe; dmuchawy, maszyny do czyszczenia, filtry, rozpylacze, silniki elektryczne inne niż pojazdów lądowych, urządzenia do zasysania powietrza, oprzyrządowanie do odkurzaczy do rozpylania perfum lub środków dezynfekcyjnych, maszyny czyszczące piorące; odkurzacze elektryczne, froterki, maszyny

elektryczne do prania dywanów, respiratory do filtrowania powietrza; klasy: 3, 7 i 9.



CFE: 1.15,29.1

Kolory znaku: granatowy, jasnoniebieski, zielony, żółty, pomarańczowy, zielony

135039 1998 10 09 „TROLL” Spółka z o.o. Sopot, (PL). **Towary i usługi:** odzież, obuwie, nakrycia głowy, dodatki w tym futra, płaszcze, kurtki, ubrania, kostiumy, marynarki, zakłady, kamizelki, bluzy, wdzianka, spodnie, krótkie spodnie, spódnice, koszule, bluzki, suknie, swetry, pulowery, dresy, bielizna damska i męska, skarpety, pończochy, rajstopy, kapelusze, czapki, berety, chustki, apaszki, szale, szaliki, krawaty; usługi transportowe, pakowania, składowania i spedycji odzieży; klasy: 25 i 39.

TROLL

135040 1998 10 12 Przedsiębiorstwo BIATEL S.A.. Białystok, (PL). **Towary i usługi:** alarmy antywłamaniowe, dźwiękowe i pożarowe, dzwonki sygnalizacyjne, sygnalizatory akustyczne, sygnalizatory świetlne i mechaniczne, syreny akustyczne, urządzenia diagnostyczne, przyrządy do pomiarów i kontroli, mierniki poziomu dźwięku, aparatura do przetwarzania i przekazywania informacji, urządzenia do odtwarzania i transmisji dźwięku oraz obrazu, urządzenia do wzmacniania dźwięku, aparatura radiotelefoniczna, maszyny radiowe, maszyny telefonii bezprzewodowej, anteny, telefony, telefony bezprzewodowe, włókna światłowodowe, urządzenia do interkomunikacji, interfejsy, komputery, osprzęt i oprogramowanie komputerowe, urządzenia peryferyjne, karty magnetyczne, megafony, nadajniki telekomunikacyjne, odbiorniki radiowe, przyrządy do ochrony osobistej, odgromniki, ograniczniki, akumulatory i urządzenia do ładowania, instalacje elektryczne, instalacje do zdalnego sterowania operacjami przemysłowymi, osłony do kabli elektrycznych, prostowniki prądu, przekaźniki, przełączniki, przetwornice, regulatory, reduktory, szafy i pulpity rozdzielcze, tablice sterownicze, tablice ogłoszeniowe elektroniczne, instalacje elektryczne antywłamaniowe, chronografy, obwody drukowane; lampy oświetleniowe, oprawki, klosze, osłony, reflektor i zawieszenie do lamp, urządzenia i instalacje do oświetlenia; instalowanie, konserwacja i naprawy komputerów, instalowanie, konserwacja i naprawy telefonów, instalowanie, konserwacja i naprawy maszyn do obróbki mechanicznej, maszyn budowlanych oraz maszyn biurowych, instalowanie i naprawy alarmów przeciwwłamaniowych, nadzór budowlany; usługi dotyczące przesyłania danych komputerowych przy pomocy terminali, usługi z zakresu przesyłania informacji tekstowej i obrazowej, usługi z zakresu poczty elektronicznej, komunikacji radiowej i telefonicznej, usługi przesyłania danych przy pomocy sieci światłowodowej, usługi telefoniczne, usługi z zakresu telewizji kablowej; klasy: 9, 11, 37 i 38.



CFE: 1.5,27.5,29.1

Kolory znaku: zielony, niebieski, biały, czarny

135041 1998 10 12 Springer Jerzy METIMEX Laboratory Equipment. Pyskowice, (PL). **Towary:** wzorce materiałów mineralnych, wzorce biologiczne i medyczne oraz wzorce w zakresie ochrony środowiska przeznaczone dla laboratoriów analitycznych; wzorce żeliwa i stali, wzorce metali nieżelaznych i ich stopów oraz wzorce do oznaczania gazów w metalach przeznaczone dla laboratoriów analitycznych, wzorce do określania zawartości gazów w metalach przeznaczone dla laboratoriów metalograficznych; szlifierki i polerki metalograficzne; wzorce do mikroanalizy rentgenowskiej oraz wzorce do analizy dyfrakcyjnej przeznaczone dla laboratoriów metalograficznych, wyposażenie laboratoryjne meblowo-sprzętowe; klasy: 1, 6, 7 i 9.



CFE: 26.4, 27.5

135042 1998 10 14 Compex Systems Pte Ltd., Singapur, (SG). **Towary:** oprogramowanie komputerowe do obsługi sieci komputerowych, sprzęt do sieci komputerowych, karty sterownika i karty rozszerzające konfigurację, wzmacniaki sieciowe, koncentratory, huby i urządzenia trasujące, wszystkie wyżej wymienione będące aparatami i urządzeniami używanymi w tworzeniu sieci komputerowych, elektroniczne urządzenia komunikacyjne; klasa 9.

COMPEX

135043 1998 10 14 Compex Systems Pte Ltd., Singapur, (SG). **Towary:** oprogramowanie komputerowe do obsługi sieci komputerowych sprzęt do sieci komputerowych, karty sterownika i karty rozszerzające konfigurację, wzmacniaki sieciowe, koncentratory, huby i urządzenia trasujące, wszystkie wyżej wymienione będące aparatami i urządzeniami używanymi w tworzeniu sieci komputerowych, elektroniczne urządzenia komunikacyjne; klasa 9.



CFE: 1.1, 26.1, 26.4, 27.5

135044 1998 10 15 Kruger Polska Spółka z o. o., Ostrów Mazowiecka, (PL). **Towary:** kawa, herbata, kakao i ich substytuty oraz produkty spożywcze wyprodukowane z ich dodatkiem; napoje bezalkoholowe i ich koncentraty; klasy: 30 i 32.

QUICK DRINK

135045 1998 10 15 Jantóń Edward Zakłady Produkcyjno-Handlowe Jantóń. Bychlew 47, (PL). **Towary:** wino i wyroby winiarskie; klasa 33.



CFE: 24.9, 27.5, 29.1

Kolory znaku: czerwony, biały, czarny

135046 1998 1015 The Procter & Gamble Company. Cincinnati, (US). **Towary:** mydła, produkty do pielęgnacji ciała i urody, środki do czyszczenia zębów, pasty do zębów, żele czyszczące do zębów i płyny do płukania ust; produkty farmaceutyczne, preparaty do pielęgnacji zdrowia, pasty, żele czyszczące do zębów i płyny do płukania ust, materiały do plombowania zębów i woski dentystryczne, plastry, materiały do bandażowania, środki odkażające; urządzenia i przyrządy chirurgiczne, medyczne, stomatologiczne i weterynaryjne, włączając sztuczne kończyny, oczy i zęby, medyczne wykałaczki dentystryczne, nici dentystryczne; klasy: 3, 5 i 10.

BLEND-A-MED MEDIC WHITE

CFE: 28.11

135047 1998 10 14 Szczęsna Ewa DELTA L.T.D., Piotrowice, (PL). **Towary:** koncentraty pomidorowe, chrzan tarty, dżemy, konserwowane suszone i gotowane owoce i warzywa, kapusta kwaszona, oleje jadalne; keczupy, przyprawy, majonez, octy, musztardy; warzywa i owoce świeże; klasy: 29, 30 i 31.

OCETIX

CFE: 27.5

135048 1998 10 16 Zakłady Przemysłu Tłuszczowego w Warszawie Spółka Akcyjna. Warszawa, (PL). **Towary:** margaryna; klasa 29.

RODZINNA JEST DOBRA NA WSZYSTKO

135049 1998 10 16 Przedsiębiorstwo Handlowo-Wytwórcze POSTI S.A., Warszawa, (PL). **Towary:** herbata; klasa 30.



CFE: 3.1, 3.2, 26.1, 26.4, 27.5, 29.1

Kolory znaku: czerwony, żółty, zielony

135050 1998 10 16 Przedsiębiorstwo Handlowo-Wytwórcze POSTI S.A., Warszawa, (PL). **Towary:** herbata; klasa 30.



CFE: 11.3,26.1,26.4,27.5,29.1

Kolory znaku: czerwony, żółty, niebieski, biały

135051 1998 10 16 Przedsiębiorstwo Handlowo Wytwórcze POSTI S.A. Warszawa, (PL). Towary: herbata; klasa 30.



CFE: 11.3, 26.1, 26.4, 27.5, 29.1

Kolory znaku: biały, niebieski, żółty, czerwony

135052 1998 10 16 Przedsiębiorstwo Handlowo Wytwórcze POSTI SA. Warszawa, (PL). Towary: herbata; klasa 30.



CFE: 26.1, 26.4, 27.5, 29.1

Kolory znaku: złoty, czerwony, fioletowy

135053 1998 10 16 Przedsiębiorstwo Handlowo Wytwórcze POSTI SA. Warszawa, (PL). Towary: herbata; klasa 30.



CFE: 26.1, 26.4, 27.5, 29.1

Kolory znaku: złoty, biały, czarny, fioletowy

135054 1998 10 16 Przedsiębiorstwo Handlowo Wytwórcze POSTI SA. Warszawa, (PL). Towary: herbata; klasa 30.



CFE: 6.3, 18.3,26.4,27.5,29.1

Kolory znaku: złoty, biały, czerwony i odcienie, bordo

135055 1998 10 16 Przedsiębiorstwo Handlowo Wytwórcze POSTI SA. Warszawa, (PL). Towary: herbata; klasa 30.



CFE: 3.1, 3.2, 26.1, 26.4, 27.5, 29.1

Kolory znaku: czerwony, żółty, zielony

135056 1998 10 16 Przedsiębiorstwo Handlowo Wytwórcze POSTI SA. Warszawa, (PL). Towary: herbata; klasa 30.



CFE: 2.3, 26.1,26.4,27.5, 29.1

Kolory znaku: biały, czerwony, czarny, zielony

135057 1998 10 16 Przedsiębiorstwo Handlowo Wytwórcze POSTI SA. Warszawa, (PL). Towary: herbata; klasa 30.



CFE: 5.5, 25.7, 26.1, 26.2, 26.4, 27.5, 29.1

Kolory znaku: ciemnoniebieski, czerwony, biały, złoty, miodowo-złoty, czarny

135058 1998 10 16 Przedsiębiorstwo Handlowo Wytwórcze POSTI SA. Warszawa, (PL). Towary: herbata; klasa 30.



CFE: 5.7, 25.7, 26.1, 26.2, 27.5, 29.1

Kolory znaku: biały, złoty, zielony, miodowo-zółty

135059 1998 10 16 Przedsiębiorstwo Handlowo Wytwórcze POSTI SA. Warszawa, (PL). Towary: herbata; klasa 30.



CFE: 5.3, 25.7, 26.1, 26.2, 27.5, 29.1

Kolor) znaku: biały, złoty, zielony, jasnomiodowy, żółty

135060 1998 10 16 Przedsiębiorstwo Handlowo Wytwórcze POSTI SA. Warszawa, (PL). Towary: herbata; klasa 30.

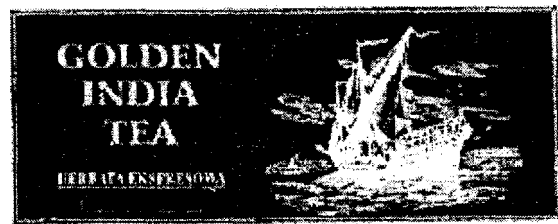

CFE: 6.3, 18.3, 26.4, 27.5, 29.1

Kolory znaku: złoty, biały, czerwony

135061 1998 10 16 Przedsiębiorstwo Handlowo-Wytwórcze POSTI SA. Warszawa, (PL). Towary: herbata; klasa 30.



CFE: 2.3, 26.1, 26.4, 27.5, 29.1

Kolory znaku: biały, czerwony, czarny, zielony

135062 1998 10 16 Castrol Limited. Swindon, (GB). Towary: przemysłowe oleje i tłuszcze, smary, chłodziwa do obróbki skrawaniem, ciecz chłodząco-smarująca, ciecz i oleje hydrauliczne; klasa 4.

HYSPIN

135063 1998 10 16 Castrol Limited. Swindon, (GB). Towary: przemysłowe oleje i tłuszcze, smary, chłodziwa do obróbki skrawaniem, ciecz chłodząco-smarująca; klasa 4.

VARIOCUT

135064 1998 10 14 Rozwadowski Władysław Przedsiębiorstwo Wydawnicze ARS BONI ET AEQUI. Poznań, (PL). Towary i usługi: dane na nośnikach optycznych, oprogramowanie software, zapisywane programy komputerowe; książki, katalogi; kompilacja informacji do komputerowych baz danych, systematyzacja informacji w komputerowych bazach danych, informowanie o materiałach budowlanych; klasy: 9, 16 i 35.



CFE: 26.2, 26.3, 27.5, 29.1

Kolory znaku: szary, niebieski

135065 1998 10 16 Cwierzyk Marek Firma TERMO-INSTAL. Rudno, (PL). **Towary i usługi:** urządzenia do ogrzewania; prowadzenie sklepu z urządzeniami z techniki grzewczej; usługi w zakresie projektowania inżynierskiego i budowlanego w dziedzinie techniki grzewczej; klasy: 11, 35 i 42.

termoinstal

CFE: 1.15,27.5,29.1

Kolory znaku: czarny, pomarańczowy, szary

135066 1998 10 23 Chevron Corporation (a Delaware corporation). San Francisco, (US). **Towary:** oleje smarowe i smary; klasa 4.

DURA-LITH

135067 1998 10 23 United Biscuits (UK) Limited. Hayes Park, (GB). **Towary:** produkty wykonane ze zboża i mąki zwłaszcza chleb, herbatniki, ciastka, placki, babeczki, ciastka z owocami, wafle, ciastka serowe, oraz kruche ciasto, czekolada, słodczyce czekoladowe, przekąski, lody, desery; klasa 30.

GO AHEAD

135068 1998 10 27 Winoteka-Skład Win i Szampanów Spółka z o. o. Łódź, (PL). **Towary:** wina i wina musujące; klasa 33.



WINOTEKA

skład win i szampanów

CFE: 5.7, 19.7,27.5,29.1

Kolory znaku: zielony, jasnofioletowy, fioletowy

135069 1998 10 28 Eastman Kodak Company. Rochester, (US). **Towary:** software komputerowy do wizualnego przedstawiania danych, wyszukiwania i odzyskiwania danych, kierowania, zarządzania danymi, zapisywania i wprowadzania danych, przesyłania informacji wizualnych dokumentów; klasa 9.

EASTMAN

135070 1998 10 27 Drwalewskie Zakłady Przemysłu Bioweterynaryjnego Spółka Akcyjna. Drwalew k/Grójca, (PL). **Towary:** produkty weterynaryjne, biopreparaty, leki, farmaceutyczne środki leczniczo-profilaktyczne, stosowane w hodowli i chowie zwierząt; klasa 5.

TRAVITAN

135071 1998 10 29 Szumski Piotr, Ławacz Włodzimierz EKOPAN S.C.. Dziekanów Leśny, (PL). **Towary i usługi:** urządzenia do oczyszczania ścieków i rekultywacji zbiorników wodnych oraz ich części i elementy; usługi w zakresie naprawy i instalacji urządzeń do oczyszczania ścieków i rekultywacji zbiorników wodnych; oczyszczanie ścieków i rekultywacja zbiorników wodnych; badania naukowe i przemysłowe, projektowanie dotyczące oczyszczania ścieków i rekultywacji zbiorników wodnych; klasy: 11, 37,40 i 42.

ekopan

135072 1998 10 28 Sperka Elżbieta, Sperka Janusz Agencja ES-JOT. Nowa Sól, (PL). **Usługi:** analiza kosztów, dystrybucja i rozpowszechnianie materiałów reklamowych, usługi doradcze w zarządzaniu działalnością gospodarczą ekspertyzy opłacalności, informacja handlowa, podatki, prognozy ekonomiczne, prowadzenie ksiąg, rachunkowość; agencje kredytowe, analizy finansowe, doradztwo i usługi w sprawach finansowych, pośrednictwo, transakcje finansowe; klasy: 35 i 36.

ESJOT

CFE: 27.5

135073 1998 10 30 MASPEX Wadowice Sp. z o.a. Wadowice, (PL). **Towary:** przetwory z warzyw i owoców, dżemy, powidła, marmolady, galaretki owocowe; nadzienia cukiernicze, miody; napoje owocowe, soki owocowe, soki warzywne, nektary, syropy, preparaty do przygotowywania napojów, napoje bezalkoholowe, wody mineralne i gazowane, piwo; napoje alkoholowe, wino, koktaile winne, nalewki koktailowe, aperitify, wermuty, miody pitne, wódki, koktaile, spirytusy; klasy: 29, 30, 32 i 33.



CFE: 5.3, 5.7, 24.1, 24.9, 26.1, 26.4, 27.5

135074 1998 10 30 AGROS HOLDING SA. Warszawa, (PL). **Towary:** przetwory z owoców roślin uprawnych i leśnych, przetwory z warzyw oraz przetwory warzywno-mięsne, także z dodatkiem grzybów i przypraw z roślin leśnych, grzyby marynowane, duszone, solone, kiszzone i suszone, suszone i mrożone owoce z roślin uprawnych i leśnych oraz mieszanek takich owoców, mrożone warzywa i grzyby; mrożone gotowe dania barowe i obiadowe warzywne oraz warzywno-mięsne, galaretki, dżemy, kompoty, konfitury z owoców roślin uprawnych i leśnych, mleko i wyroby z mleka, sosy do sałat; owoce roślin leśnych, grzyby, zioła leśne świeże; napoje bezalkoholowe; napoje gazowane i musujące, soki z owoców roślin uprawnych i leśnych, soki warzywne, napoje na bazie soków z owoców roślin uprawnych i leśnych oraz soków warzywnych, środki do produkcji napojów, syropy do napojów, bezalkoholowe wyciągi z owoców, lemoniady, woda gazowana, woda mineralna, woda sodowa, wody stołowe; piwo, ale porter; klasy: 29, 31 i 32.

LATO Z LODÓWKI

135075 1998 10 30 Cukiernicza Spółdzielnia Inwalidów JEDNOŚĆ. Grójec, (PL). **Towary:** karmelki; klasa 30.

ZEBRA

CFE: 27.5

135076 1998 10 30 Bank Rozwoju Budownictwa Mieszkaniowego S.A.. Warszawa, (PL). **Usługi:** usługi w zakresie bankowości i finansów; klasa 36.



CFE: 7.3, 26.4, 27.5, 29.1

Kolor znaku: brązowy

135077 1998 10 30 COMPAGNIE GERVAIS DANONE-(societe anonyme). Levallois-Perret, (FR). Towary: mleko, mleko w proszku, smakowe mleko żelowane, bita śmietana, produkty mleczne, desery mleczne, jogurty, jogurty pitne, musy, kremy, desery śmietankowe, śmietanka; klasa 29.

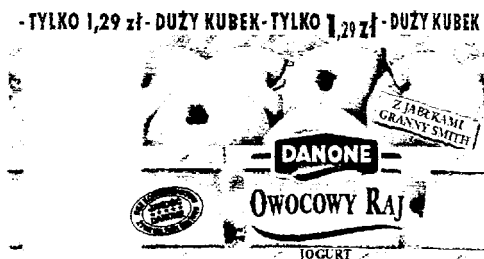

CFE: 5.7, 24.3, 25.1, 26.4, 26.11, 27.5, 29.1

Kolorы znaku: zielony, jasnobrązowy, biały, niebieski, granatowy, czerwony

135078 1998 10 30 COMPAGNIE GERVAIS DANONE-(societe anonyme). Levallois-Perret, (FR). Towary: mleko, mleko w proszku, smakowe mleko żelowane, bita śmietana, produkty mleczne, desery mleczne, jogurty, jogurty pitne, musy, kremy, desery śmietankowe, śmietanka; klasa 29.



CFE: 5.7, 24.3, 25.1, 26.4, 26.11, 27.5, 29.1

Kolorы znaku: żółty, zielony, jasnobrązowy, biały, granatowy, niebieski, czerwony, beżowy

135079 1998 10 30 COMPAGNIE GERVAIS DANONE-(societe anonyme). Levallois-Perret, (FR). Towary: mleko, mleko w proszku, smakowe mleko żelowane, bita śmietana, produkty mleczne, desery mleczne, jogurty, jogurty pitne, musy, kremy, desery śmietankowe, śmietanka; klasa 29.



CFE: 5.7, 24.3, 25.1, 26.4, 26.11, 27.5, 29.1

Kolorы znaku: ciemnoróżowy, zielony, biały, granatowy, niebieski, czerwony, brązowy, beżowy

135080 1998 10 30 Alberto-Culver Company (a Delaware corporation). Melrose Park, (US). Towary: produkty do pielęgnacji włosów, mianowicie szampony, odżywki, odżywki do włosów i do skóry głowy, produkty do układania włosów, lotiony, roztwory do trwałej ondulacji, preparaty do włosów w rozpylaczu, krem do prostowania włosów, żele, lotiony do układania włosów, preparaty do nadawania połysku, intensywne odżywki do włosów w postaci gorącego olejku, lakiery do włosów, preparaty koloryzujące i farby do włosów, lotiony stosowane przy suszeniu włosów suszarką oraz lotiony do utrwalania fryzury; klasa 3.

TCB

135081 1998 10 30 Siewielec Tadeusz Przedsiębiorstwo Ekologiczne EKOFLORA. Kraśnik, (PL). Towary: nawozy; klasa 1.

Ekofoska

CFE: 27.5

135082 1998 10 30 Fabryka Wódek „POLMOS ŁAŃCUT” S.A. Łańcut, (PL). Towary: napoje alkoholowe: wódka; klasa 33.

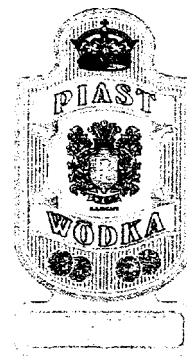

CFE: 5.13, 9.1, 11.3, 24.5, 24.9, 25.1, 27.5, 29.1

Kolorы znaku: srebrny, biały, czarny, czerwony, niebieski

135083 1998 11 04 American Home Products Corporation (a Delaware corporation). Madison, (US). Towary: przeciwwzpalne preparaty farmaceutyczne; klasa 5.

KINEFEX

135084 1998 11 04 S.C. Johnson & Son, Inc.. Racine, (US). Towary: preparaty zapobiegające zamarzaniu, preparaty do odmrażania; preparaty do czyszczenia, polerowania, szorowania, ścierania i odtłuszczania, wosk, preparaty do polerowania tworzące powłoki ochronne; odświeżacze powietrza, dezodoranty inne niż do użytku osobistego, preparaty do oczyszczania powietrza, dezodoranty do wyrobów tekstylnych; ściereczki do czyszczenia; klasy: 1, 3, 5 i 21.



CFE: 26.11, 27.5

135085 1998 11 02 Zakłady Wyrobów Cukierniczych MIS Spółka z o.o.. Oborniki Śląskie, (PL). Towary: wyroby cukiernicze, słodczyce; klasa 30.

MR BEAR SPORT

135086 1998 U 02 Zakłady Wyrobów Cukierniczych MIŚ Spółka z o.o.. Oborniki Śląskie, (PL). **Towary:** .wyroby cukiernicze, słodczyce; klasa 30.

URWISKI

135087 1998 11 03 Dąbrowski Robert, Dąbrowski Witold Zakład Produktów Spożywczych ROWITA S.C.. Poznań, (PL). **Towary:** przyprawy; klasa 30.

puenta

135088 1998 11 03 Przedsiębiorstwo DiM S.A.. Rybnik, (PL). **Towary:** napoje bezalkoholowe oraz soki owocowe; klasa 32.

Valencia

CFE: 26.11, 27.5, 29.1

Kolory znaku: żółty, czerwony, czarny

135089 1998 11 03 Farmaceutyczna Spółdzielnia Pracy FILOFARM. Bydgoszcz, (PL). **Towary:** produkty farmaceutyczne; klasa 5.

BELLACORN

135090 1998 11 03 Rąkaweł Maria, Żołądź Tomasz TiM S.C.. Chrzanów, (PL). **Towary i usługi:** armatura metalowa i żeliwna do przewodów kominowych i klimatyzacyjnych, żeliwne wkłady kominkowe, metalowe akcesoria kominkowe; kominki domowe, kanały kominowe; materiały budowlane niemetalowe: cegły, betonowe elementy budowlane, piaskowiec budowlany, granit, marmur, szamota, klinkier, niemetalowe materiały do budowy i pokrywania kominków, niemetalowe przewody kominkowe, niemetalowe powłoki ognioodporne; usługi budowlane, instalacyjne i remontowe w zakresie obiektów kominkowych; klasy: 6, 11, 19 i 37.

TiM

CFE: 1.15,27.5,29.1

Kolory znaku: żółty, pomarańczowy, czerwony, czarny

135091 1998 11 03 Małecki Zdzisław Zakład Budowlano-Usługowy i Handlu EUROEXBUD. Kalisz, (PL). **Usługi:** kompleksowe usługi budowlane, naprawy, instalowanie i konserwacja obiektów budowlanych, budowanie i naprawy budynków i obiektów przemysłowych i komunalnych, rozbiórka budynków, nadzór budowlany; usługi w zakresie projektowania architektonicznego, projektowanie obiektów budowlanych, projekty techniczne, doradztwo budowlane; klasy: 37 i 42.



CFE: 1.5, 1.17,26.1,26.4,29.1

Kolory znaku: biały, niebieski, żółty, czerwony

135092 1998 11 05 Han Stanisław Przedsiębiorstwo Produkcji Farmaceutycznej HASCO-LEK. Wrocław, (PL). **Towary:** produkty farmaceutyczne; klasa 5.

„penigra“

135093 1998 11 05 Han Stanisław Przedsiębiorstwo Produkcji Farmaceutycznej HASCO-LEK. Wrocław, (PL). **Towary:** produkty farmaceutyczne; klasa 5.

„Pregnavit“

135094 1998 11 05 Han Stanisław Przedsiębiorstwo Produkcji Farmaceutycznej HASCO-LEK. Wrocław, (PL). **Towary:** produkty farmaceutyczne; klasa 5.

„tussidex“

135095 1998 11 05 Han Stanisław Przedsiębiorstwo Produkcji Farmaceutycznej HASCO-LEK. Wrocław, (PL). **Towary:** produkty farmaceutyczne; klasa 5.

„Vitaklim“

135096 1998 11 05 Han Stanisław Przedsiębiorstwo Produkcji Farmaceutycznej HASCO-LEK. Wrocław, (PL). **Towary:** produkty farmaceutyczne; klasa 5.

hascoderm

135097 1998 11 05 Han Stanisław Przedsiębiorstwo Produkcji Farmaceutycznej HASCO-LEK. Wrocław, (PL). **Towary:** produkty farmaceutyczne; klasa 5.

„penipil“

135098 1998 11 05 TECHMAN Spółka z o.o. Warszawa, (PL). **Towary i usługi:** narzędzia ręczne i pneumatyczne; naprawa narzędzi pneumatycznych; klasy: 8 i 37.

GLOBAL SELECT

135099 1998 11 05 DANONE CIASTKA Spółka z o. o. Warszawa, (PL). **Towary:** wyroby piekarnicze, wyroby cukiernicze, słodczyce, ciasteczka, wyroby czekoladowe; klasa 30.



CFE: 8.1, 27.5, 29.1

Kolory znaku: czerwony cieniowany, biały, granatowy, pomarańczowy, beżowy, brązowy, złoty

135100 1998 11 05 DANONE CIASTKA Spółka z o. o.. Warszawa, (PL). **Towary:** wyroby piekarnicze, wyroby cukiernicze, słodycze, ciasteczka, wyroby czekoladowe; klasa 30.



CFE: 8.1, 27.5, 29.1

Kolory znaku: zielony cieniowany, biały, granatowy, pomarańczowy, brązowy, beżowy, złoty

135101 1998 04 28 Tomczak Andrzej, Tomczak Stanisława Przedsiębiorstwo Produkcyjno-Handlowe TIMEX S.C.. Szczecinek, (PL). **Towary:** anteny, antyinterferencyjne przyrządy stosowane w elektryczności, urządzenia do ładowania baterii, baterie anodowe, baterie do oświetlania, baterie elektryczne, baterie galwaniczne, baterie słoneczne, bezpieczniki elektryczne, bezpieczniki topikowe, cewki dławikowe, cewki elektryczne, uchwyty do cewek elektrycznych, drut magnetyczny, elektryczne urządzenia do otwierania drzwi, dzwonki ostrzegawcze - sygnalizacyjne, dzwonki alarmowe elektryczne, dzwonki do drzwi elektryczne, materiały na przewody elektryczne w postaci drutów i kabli, instalacje elektryczne, kable elektryczne, kondensatory, kondensatory elektryczne, kondensatory optyczne, instalacje elektryczne zapobiegające kradzieżom, lampy do ciemni fotograficznych, lampy elektronowe próżniowe, lampy optyczne, lampy z termokatodami, baterie do latarek kieszonkowych, latarki optyczne, latarki sygnalizacyjne, drut miedziany izolowany, neony reklamowe, nici identyfikacyjne do przewodów elektrycznych, ogniwa elektryczne, ogniwa fotoelektryczne, ogniwa galwaniczne, ograniczniki elektryczne, oporniki elektryczne, osłony do identyfikacji drutów elektrycznych, osłony do kabli elektrycznych, półprzewodniki, prostowniki prądu, przekaźniki elektryczne, przekaźniki sygnałów elektronicznych, przełączniki czasowe, przetwornice elektryczne, przewodniki elektryczne, przewody elektryczne, przedłużacze przewodów elektrycznych, przyciski do dzwonek, pulpity rozdzielcze stosowane w instalacjach elektrycznych, puszkę przełącznikowe stosowane w instalacjach elektrycznych, puszkę rozgałęziennicę stosowane w instalacjach elektrycznych, reduktory prądu elektrycznego, elektryczne reduktory światła elektryczne skrzynki łączone, druty do stopów metali, styki elektryczne, styki elektryczne z metali szlachetnych, sygnalizatory elektryczne, syreny elektryczne, szafy rozdzielcze energii elektrycznej, światła migające do wysyłania sygnałów świetlnych, tablice połączeń, tablice rozdzielcze energii elektrycznej, tablice sygnalizacyjne świecące lub mechaniczne, transformator), tuleje łącznikowe do kabli, tworniki elektryczne, wtyczki, gniazda elektryczne, wyłączniki elektryczne, zaciski szyn elektrycznych, zaciski przewodów elektrycznych, złącza do przewodów elektrycznych, złącza elektryczne, złączki stosowane w instalacjach elektrycznych; abażury, stelaże do abażurów, oświetlenie acetylenowe, klosze do lamp, lampiony, lampki elektryczne na choinkę, lampy bakteriobójcze do oczyszczania powietrza, lampy bezpieczeństwa, lampy do aparatów projekcyjnych, lampy do układania włosów, lampy elektryczne, lampy gazowe, lampy laboratoryjne, lampy luminescencyjne do oświetlania, lampy lutownicze, spawalnicze, lampy łukowe, lampy olejowe, lampy oświetleniowe, lampy uliczne, lampy wyładowcze elektryczne do oświetlania, latarki, latarki kieszonkowe, latarnie oświetleniowe, latarnie weneckie, obudowy lamp, oprawki do lamp elektrycznych, przyrządy ochronne do oświetlania, urządzenia i instalacje do oświetlania, oświetlenie sufitowe, palniki do lamp, lampy promieniowania ultrafioletowego inne niż do celów leczniczych, reflektory do lamp, szkła do lamp, świeczniki, żyrandole, kinkiety, zawieszania do lamp, żarniki do lamp elektrycznych; klasy: 9 i 11.



CFE: 1.15,26.1,27.5,29.1

Kolory znaku: niebieski i odcienie, czerwony, żółty i odcienie

135102 1998 04 28 Tomczak Andrzej, Tomczak Stanisława Przedsiębiorstwo Produkcyjno-Handlowe TIMEX S.C.. Szczecinek, (PL). **Towary:** anteny, antyinterferencyjne przyrządy stosowane w elektryczności, urządzenia do ładowania baterii, baterie anodowe, baterie do oświetlania, baterie elektryczne, baterie galwaniczne, baterie słoneczne, bezpieczniki elektryczne, bezpieczniki topikowe, cewki dławikowe, cewki elektryczne, uchwyty do cewek elektrycznych, drut magnetyczny, elektryczne urządzenia do otwierania drzwi, dzwonki ostrzegawcze - sygnalizacyjne, dzwonki alarmowe elektryczne, dzwonki do drzwi elektryczne, materiały na przewody elektryczne w postaci drutów i kabli, instalacje elektryczne, kable elektryczne, kondensatory, kondensatory elektryczne, kondensatory optyczne, instalacje elektryczne zapobiegające kradzieżom, lampy do ciemni fotograficznych, lampy elektronowe próżniowe, lampy optyczne, lampy z termokatodami, baterie do latarek kieszonkowych, latarki optyczne, latarki sygnalizacyjne, drut miedziany izolowany, neony reklamowe, nici identyfikacyjne do przewodów elektrycznych, ogniwa elektryczne, ogniwa fotoelektryczne, ogniwa galwaniczne, ograniczniki elektryczne, oporniki elektryczne, osłony do identyfikacji drutów elektrycznych, osłony do kabli elektrycznych, półprzewodniki, prostowniki prądu, przekaźniki elektryczne, przekaźniki sygnałów elektronicznych, przełączniki czasowe, przetwornice elektryczne, przewodniki elektryczne, przewody elektryczne, przedłużacze przewodów elektrycznych, przyciski do dzwonek, pulpity rozdzielcze stosowane w instalacjach elektrycznych, puszkę przełącznikowe stosowane w instalacjach elektrycznych, puszkę rozgałęziennicę stosowane w instalacjach elektrycznych, reduktory prądu elektrycznego, elektryczne reduktory światła elektryczne skrzynki łączone, druty do stopów metali, styki elektryczne, styki elektryczne z metali szlachetnych, sygnalizatory elektryczne, syreny elektryczne, szafy rozdzielcze energii elektrycznej, światła migające do wysyłania sygnałów świetlnych, tablice połączeń, tablice rozdzielcze energii elektrycznej, tablice sygnalizacyjne świecące lub mechaniczne, transformatory, tuleje łącznikowe do kabli, tworniki elektryczne, wtyczki, gniazda elektryczne, wyłączniki elektryczne, zaciski szyn elektrycznych, zaciski przewodów elektrycznych, złącza do przewodów elektrycznych, złącza elektryczne, złączki stosowane w instalacjach elektrycznych; abażury, stelaże do abażurów, oświetlenie acetylenowe, klosze do lamp, lampiony, lampki elektryczne na choinkę, lampy bakteriobójcze do oczyszczania powietrza, lampy bezpieczeństwa, lampy do aparatów projekcyjnych, lampy do układania włosów, lampy elektryczne, lampy gazowe, lampy laboratoryjne, lampy luminescencyjne do oświetlania, lampy lutownicze, spawalnicze, lampy łukowe, lampy olejowe, lampy oświetleniowe, lampy uliczne, lampy wyładowcze elektryczne do oświetlania, latarki, latarki kieszonkowe, latarnie oświetleniowe, latarnie weneckie, obudowy lamp, oprawki do lamp elektrycznych, przyrządy ochronne do oświetlania, urządzenia i instalacje do oświetlania, oświetlenie sufitowe, palniki do lamp, lampy promieniowania ultrafioletowego inne niż do celów leczniczych, reflektory do lamp, szkła do lamp, świeczniki, żyrandole, kinkiety, zawieszania do lamp, żarniki do lamp elektrycznych; klasy: 9 i 11.



CFE: 1.15,27.5

135103 1998 08 12 Wytwórnia Klejów i Zapraw Budowlanych „ATLAS” Ciupiński i wspólnicy spółka jawna. Łódź, (PL).

Towary: pianki poliuretanowe, kleje do celów przemysłowych z wyłączeniem klejów do płytek ściennych; masy uszczelniające i hydroizolujące; pianki montażowe; klasy: 17 i 19.

silton

135104 1998 08 27 N.V. Duracell Batteries S.A. Aarschot, (BE). **Towary:** baterie z integralnymi wskaźnikami kontrolnymi mocy, urządzenia do monitorowania mocy i testery mocy; klasa 9.

DURACELL POWERCHECK

135105 1998 09 01 SZEL-SAT Spółka z o.o.. Gdynia, (PL). **Towary i usługi:** albumy, almanachy, afisze, atlasy, broszury, czasopisma, etykiety, fotografie, gazety, grafiki, kalendarze, katalogi, książki, mapy, obrazy, periodyki, podręczniki, prospekty, reprodukcje, rysunki, torby do pakowania; usługi w zakresie: reklamy osób trzecich, badania opinii, badania rynku, organizowania wystaw i pokazów handlowych i reklamowych; usługi w zakresie instalowania i naprawy urządzeń telewizyjnych i radiowych; usługi w zakresie: agencji informacyjnych, prowadzenia stacji radiowych i telewizyjnych, emisji radiowej i emisji telewizyjnej, komunikacji telefonicznej; usługi w zakresie: prowadzenia agencji artystycznych, kultury fizycznej i rekreacji, montażu programów radiowych i telewizyjnych, produkcji filmów, przedstawień teatralnych i rozrywkowych oraz radiowych i telewizyjnych programów edukacyjnych, nagrań fonograficznych i filmowych; klasy: 16, 35, 37, 38 i 41.



CFE:26.1

135106 1998 09 03 SZEL-SAT Sp. z o.o.. Gdynia, (PL). **Towary i usługi:** albumy, almanachy, afisze, atlasy, broszury, czasopisma, etykiety, fotografie, gazety, grafiki, kalendarze, katalogi, książki, mapy, obrazy, periodyki, podręczniki, prospekty, reprodukcje, rysunki, torby do pakowania; usługi w zakresie: reklamy osób trzecich, badania opinii, badania rynku, organizowania wystaw i pokazów handlowych i reklamowych; usługi w zakresie instalowania i naprawy urządzeń telewizyjnych i radiowych; usługi w zakresie: agencji informacyjnych, prowadzenia stacji radiowych i telewizyjnych, emisji radiowej i emisji telewizyjnej, komunikacji telefonicznej; usługi w zakresie: prowadzenia agencji artystycznych, kultury fizycznej i rekreacji, montażu programów radiowych i telewizyjnych, produkcji filmów, przedstawień teatralnych i rozrywkowych oraz radiowych i telewizyjnych programów edukacyjnych, nagrań fonograficznych i filmowych; klasy: 16, 35, 37, 38 i 4L

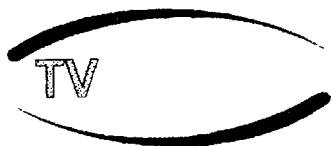

CFE: 26.2, 27.5, 29.1

Kolory znaku: niebieski, żółty

135107 1998 09 08 Disney Enterprises, Inc. (a Delaware corporation). Burbank, (US). **Towary i usługi:** środki wybielające i inne substancje stosowane w praniu, środki czyszczące, polerujące i ścierające, mydła, środki perfumeryjne, olejki eteryczne, kosmetyki, płyny do pielęgnacji włosów, środki do czyszczenia zębów; narzędzia i przyrządy ręczne (ręcznie sterowane), wyroby nożownicze, biała broń, ostrza i maszynki do golenia; urządzenia i przyrządy naukowe, żeglarskie, geodezyjne, elektryczne, fotogra-

ficzne, kinematograficzne, optyczne, wagowe, pomiarowe, sygnalizacyjne, kontrolne, do ratowania życia, do celów dydaktycznych, urządzenia do nagrywania, transmisji lub reprodukcji dźwięku lub obrazu, magnetyczne nośniki danych, płyty (dyski) z nagraniami, automaty sprzedające i mechanizmy do urządzeń uruchamianych przez wrzucenie monety, kasy sklepowe, maszyny liczące, sprzęt przetwarzający dane i komputery, urządzenia do gaszenia ognia; metale szlachetne i ich stopy, wyroby z metali szlachetnych lub pokryte nimi, nie ujęte w innych klasach, wyroby jubilerskie, kamienie szlachetne, przyrządy zegarmistrzowskie i **chronometryczne**; papier, tektura i wyroby z tych materiałów, nie ujęte w innych klasach, druki, materiały intrologatorskie, materiały fotograficzne, materiały piśmiennicze, kleje do materiałów piśmienniczych lub do celów domowych, materiały przeznaczone do artystów, pędzle malarskie, maszyny do pisania i sprzęt biurowy (z wyjątkiem mebli), materiały szkoleniowe i instruktażowe (z wyjątkiem aparatów), materiały z tworzyw sztucznych do pakowania (nie ujęte w innych klasach), karty do gry, czcionki drukarskie, matryce; przybory i pojemniki kuchenne i stosowane w gospodarstwie domowym (nie z metali szlachetnych ani nie pokryte nimi), grzebienie i gąbki, pędzle (z wyjątkiem pędzli malarskich), materiały do wytwarzania pędzli, sprzęt do czyszczenia, wełna (wata) stalowa, nie przerobione lub półprzetworzone szkło (z wyjątkiem szkła stosowanego w budownictwie), wyroby szklane, porcelanowe i ceramiczne nie ujęte w innych klasach; tekstylia i wyroby włókiennicze nie ujęte w innych klasach, narzuty na łóżka i obrusy; odzież, obuwie, nakrycia głowy; gry i zabawki, artykuły sportowe i gimnastyczne nie ujęte w innych klasach, ozdoby choinkowe; usługi telekomunikacyjne obejmujące radiofonii i emisję programów telewizyjnych, transmisję programów radiowych i telewizyjnych oraz usługi informacyjne i doradztwo dotyczące w/w usług; usługi edukacyjne i rozrywkowe świadczone za pośrednictwem parków tematycznych, usługi w dziedzinie rozrywki, działalności sportowej i kulturalnej obejmujące przedstawienia na żywo, prezentacje widowisk, produkcje teatralne, usługi lunaparków, usługi artystów teatralno-rozrywkowych, usługi placów zabaw, produkcję, prezentację, dystrybucję i wynajem programów radiowych i telewizyjnych, produkcję, prezentację, dystrybucję i wynajem filmów oraz nagrań dźwiękowych i nagrań wideo, informację o rozrywce, produkcję widowisk i programów interakcyjnych do rozpowszechniania w telewizji, telewizji kablowej, przez satelitę, na nośnikach audio i wideo, na kasetach zewnętrznych, dyskach laserowych, dyskach komputerowych i za pośrednictwem mediów elektronicznych, produkcja i dostarczanie rozrywki, wiadomości i informacji za pomocą sieci komunikacyjnych i sieci komputerowych; klasy: 3, 8, 9, 14, 16, 21, 24, 25, 28, 38 i 4L

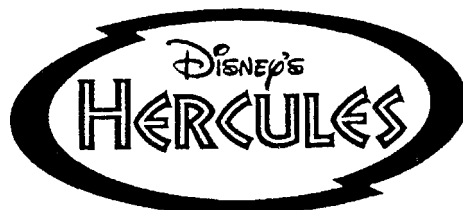

CFE: 26.1, 27.5

135108 1998 09 08 Disney Enterprises, Inc. (a Delaware corporation). Burbank, (US). **Towary i usługi:** narzędzia i przyrządy ręczne (ręcznie sterowane), wyroby nożownicze, biała broń, ostrza i maszynki do golenia; usługi telekomunikacyjne obejmujące radiofonii i emisję programów telewizyjnych, transmisję programów radiowych i telewizyjnych oraz usługi informacyjne i doradztwo dotyczące w/w usług; usługi edukacyjne i rozrywkowe świadczone za pośrednictwem parków tematycznych, usługi w dziedzinie rozrywki, działalności sportowej i kulturalnej obejmujące przedstawienia na żywo, prezentacje widowisk, produkcje teatralne, usługi lunaparków, usługi artystów teatralno-rozrywkowych, usługi placów zabaw,

produkcję, prezentację, dystrybucję i wynajem programów radiowych i telewizyjnych, produkcję, prezentację, dystrybucję i wynajem filmów oraz nagrań dźwiękowych i nagrań wideo, informację o rozrywce, produkcję widowisk i programów interakcyjnych do rozpowszechniania w telewizji, telewizji kablowej, przez satelitę, na nośnikach audio i wideo, na kasetach zewnętrznych, dyskach laserowych, dyskach komputerowych i za pośrednictwem mediów elektronicznych, produkcja i dostarczanie rozrywki, wiadomości i informacji za pomocą sieci komunikacyjnych i sieci komputerowych; klasy: 8, 38 i 41.

MULAN

135109 1998 09 15 P.P. Warszawska Wytwórnia Wódek KONESER. Warszawa, (PL). **Towary:** wyroby ze szkła; klasa 21.



CFE: 19.7,27.5

135110 1998 09 21 Sy-Ra International N.V.. Curacao, (AN). **Towary:** Ręcznie sterowane maszyny do przygotowywania gorących i zimnych napojów; Automaty na żetony i monety do przygotowywania gorących i zimnych napojów; ręcznie sterowane urządzenia do przygotowywania gorących i zimnych napojów; wymienne ładunki koncentratów spożywczych do dozowania koncentratu do gorącej wody, w celu przygotowywania zup; wymienne ładunki koncentratów spożywczych do dozowania koncentratu do gorącej wody, w celu przygotowania gorących napojów. klasy: 7, 9, 11, 29 i 30.

SYMFONI

135111 1998 09 30 POLOmarket Spółka z o.o.. Giebnia, (PL). **Towary:** wody mineralne; klasa 32.



CFE: 6.3, 25.1, 27.5, 29.1

Kolory znaku: biały, żółty, niebieski, czarny, czerwony, różowy, zielony

135112 1998 09 30 POLOmarket Spółka z o.o.. Giebnia, (PL). **Towary:** wody gazowane, zwłaszcza oranżady; klasa 32.



CFE: 11.3, 25.1, 27.5, 29.1

Kolory znaku: żółty, niebieski, biały, czerwony, różowy, zielony, czarny

135113 1998 09 30 Kantowicz Marek, Kantowicz Grzegorz MSG MEDIA S.C.. Bydgoszcz, (PL). **Towary i usługi:** wydawnictwa; agencja reklamowa, dystrybucja materiałów reklamowych, publikacja tekstów, działalność reklamowa, rozpowszechnianie materiałów, próbek i ogłoszeń reklamowych, transkrypcja informacji, analiza kosztów, badania w dziedzinie działalności gospodarczej, doradztwo handlowe, doradztwo w zakresie organizowania, kierowania i prowadzenia działalności gospodarczej, doradztwo w zakresie zarządzania, ekspertyzy opłacalności, wycena działalności gospodarczej, organizacja działalności gospodarczej, pomoc w prowadzeniu działalności gospodarczej, rachunkowość, prognozy ekonomiczne; organizowanie konkursów edukacyjnych lub rozrywkowych w zakresie informatyki, telekomunikacji, biznesu, ekonomii, wydawanie - publikacje tekstów, książek; klasy: 16, 35 i 41.

infotel

135114 1998 10 14 H.CEGLIJSKI - POZNAŃ Spółka Akcyjna. Poznań, (PL). **Towary:** układy sterowania napędem okrętowym; klasa 7.



CFE: 26.1, 27.5

135115 1998 12 18 Jasiński Ryszard RICARDO. Warszawa (PL). **Towary i usługi:** albumy, blankiety, bloki rysunkowe, broszury, czasopisma, książki, prospekty, fotografie, grafiki, kartki okolicznościowe, kalendarze, kalendarze z kartami do wrywania, katalogi, reprodukcje graficzne, naklejki adresowe, nalepki, notesy, obwoluty, okładki na dokumenty, futerały na kasyety kompaktowe i kasyety wideo, przybory do pisania, pudełka kartonowe lub papierowe, skorowidze, segregatory na dokumenty, torby i torebki oraz koperty i woreczki do pakowania z papieru lub z tworzyw sztucznych; prowadzenie usług w zakresie agencji reklamowych, badania rynku, doradztwa w zakresie organizowania i kierowania działalnością gospodarczą, rozpowszechniania i dystrybucji materiałów reklamowych - próbek, druków, prospektów i broszur, fotokopiowania, powielania dokumentów, pokazów towarów, organizowania wystaw handlowych lub reklamowych; prowadzenie usług w zakresie: badań prawnych, badań technicznych, dekoracji wnętrz, programowania komputerów, projektowania opakowań, wzornictwa przemysłowego; klasy: 16, 35 i 42.

RICARDO

CFE: 27.5, 29.1

Kolory znaku: biały, czerwony, niebieski

135116 1998 11 05 Toyota Jidosha Kabushiki Kaisha (also trading as Toyota Motor Corporation). Aichi-ken, (JP). **Towary i usługi:** samochody osobowe i ich części; recykling odpadków i śmieci; usługi w zakresie badań i prac rozwojowych dotyczących zapobiegania zanieczyszczeniom; klasy: 12, 40 i 42.

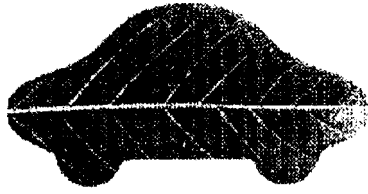

CFE:5.3, 18.1

135117 1998 11 05 Toyota Jidosha Kabushiki Kaisha (also trading as Toyota Motor Corporation). Aichi-ken, (JP). **Towary:** samochody osobowe i ich części; klasa 12.

YARIS SPACIO

135118 1998 11 05 Toyota Jidosha Kabushiki Kaisha (also trading as Toyota Motor Corporation). Aichi-ken, (JP). **Towary:** samochody osobowe i ich części; klasa 12.

YARIS VERSO

135119 1998 11 05 Scherinh-Plough Ltd.. Lucerna, (CH). **Towary:** aparaty i instrumenty chirurgiczne, medyczne, stomatologiczne i weterynaryjne, protezy kończyn, oczu i zębów, artykuły ortopedyczne, materiały do zszywania stosowane w chirurgii, urządzenia medyczne do produkcji farmaceutycznych i weterynaryjnych produktów; klasa 10.

TWISTHALER

135120 1998 11 06 Wrzesiński Ryszard Vipera Cosmetics. Piaseczno, (PL). **Towary:** kosmetyki i preparaty do makijażu twarzy, pudry do makijażu; klasa 3.



CFE: 3.11, 27.5, 29.1

Kolory znaku: miodowy, beżowy, granatowy, biały

135121 1998 11 06 Wrzesiński Ryszard Vipera Cosmetics. Piaseczno, (PL). **Towary:** kosmetyki, preparaty kosmetyczne do pielęgnacji włosów, lakiery, pianki, szampony; klasa 3.

MELANIE ROSE

135122 1998 11 06 International Paper-Klucze Spółka Akcyjna. Klucze, (PL). **Towary:** chusteczki kosmetyczne; chusteczki higieniczne; chusteczki uniwersalne, serwetki papierowe, papier to-

aletowy, rolki kuchenne i ręczniki papierowe, papier śniadaniowy, papierowe wkłady ręcznikowe; klasy: 3, 5 i 16.



CFE: 3.7, 26.13, 27.5, 29.1

Kolory znaku: biały, niebieski, purpurowy

135123 1998 11 06 AGROTECHNIKA Spółka Akcyjna. Ząbki, (PL). **Towary:** makaron klasa 30.



CFE: 2.1, 5.7, 26.1, 27.5, 29.1

Kolory znaku: brązowy i odcienie, czerwony, biały, złocisty, granatowy, błękitny

135124 1998 11 06 BritishAmerican Tobacco (Brands) Limited. Londyn, (GB). **Towary:** papierosy, tytoń, wyroby tytoniowe, artykuły dla palących, zapalniczki, zapałki; klasa 34.

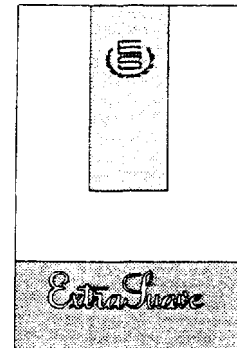

CFE: 26.4, 27.5

135125 1998 11 09 Henkel Kommanditgesellschaft auf Aktien. Düsseldorf, (DE). **Towary:** kleje do celów przemysłowych; klasa 1.

TECHNOMELT

135126 1998 11 09 Sankyo Company Limited. Tokio, (JP). **Towary:** preparaty do zwalczania szkodników, fungicydy, herbicydy, insektycydy; klasa 5.

SANGLYPHO

CFE: 27.5

135127 1998 11 09 Sankyo Company Limited. Tokio, (JP). Towary: preparaty farmaceutyczne, weterynaryjne i sanitarne, substancje dietetyczne do celów leczniczych, żywność dla niemowląt, plastry, materiały opatrunkowe, materiały do plombowania zębów, woski dentystyczne, środki dezynfekcyjne, preparaty do zwalczania szkodników, fungicydy, herbicydy; klasa 5.

SANKYO

CFE: 27.5

135128 1998 11 10 Centralvet S.p.A... Agrate Brianza (MI), (IT). Towary: preparaty farmaceutyczne, weterynaryjne i sanitarne, substancje dietetyczne do celów leczniczych, żywność dla niemowląt, plastry, materiały opatrunkowe, materiały do plombowania zębów, woski dentystyczne, środki dezynfekcyjne, preparaty do zwalczania szkodników, fungicydy, herbicydy; klasa 5.

ADIUSOL

135129 1998 11 10 Lear Chemical Research Corporation. Ontario, (CA). Towary: antykorozyjne środki chemiczne do użytku we wszystkich gałęziach przemysłu; klasa 2.

ACF-50

CFE: 27.5

135130 1998 11 10 American Medical Association (an Illinois not-for-profit corporation). Chicago, (US). Towary: żurnale medyczne poświęcone rozwojowi w medycynie klinicznej, badaniom medycznym oraz innym dziedzinom stanowiącym przedmiot zainteresowania lekarzy; klasa 16.

JAMA

135131 1998 11 13 Beck Michał Beck & Co.. Pszczyna, (PL). Towary i usługi: samochody, części składowe do samochodów; usługi w zakresie: promocji towarów i obsługi eksportu na rzecz osób trzecich, prowadzenie pośrednictwa handlowego w zakresie kojarzenia kontrahentów; usługi w zakresie prowadzenia agencji celnych, a w szczególności: pośrednictwo w odprawach celnych w imieniu klienta wraz z wypełnieniem druków typu SAD, udzielanie informacji celnych w zakresie przepisów i opłat celnych, zarówno krajowych jak i zagranicznych zwłaszcza na temat stawek celnych towarów i usług w eksporcie i imporcie; usługi transportowe i magazynowania: przewóz osób i towarów koleją i samochodami, prowadzenie agencji spedycyjnych, załadunek, rozładunek i magazynowanie towarów, wynajem: samochodów, miejsc parkingowych i garażowych; klasy: 12, 35, 36 i 39.



CFE: 3.7, 18.1, 27.5

135132 1998 11 16 AVENTIS PHARMA S.A.. Antony, (FR). Towary: produkty farmaceutyczne; klasa 5.

ADVECTIN

135133 1998 11 17 Powszechny Zakład Ubezpieczeń Na Życie S.A.. Warszawa, (PL). Usługi: usługi ubezpieczenia dotyczące osób fizycznych; klasa 36.

ZŁOTA JESIEŃ

CFE: 24.17, 27.5

135134 1998 11 17 Powszechny Zakład Ubezpieczeń Na Życie SA. Warszawa, (PL). Usługi: usługi ubezpieczenia dotyczące osób fizycznych; klasa 36.

OTWARTY FUNDUSZ EMERYTALNY ZŁOTA
JESIEŃ

135135 1998 11 17 DANONE CIASTKA Spółka z o. o.. Warszawa, (PL). Towary: wyroby piekarnicze, wyroby cukiernicze, słodczyce, ciasteczka, wyroby czekoladowe; klasa 30.

CZTERY STRONY ŚWIATA

135136 1998 11 17 DANONE CIASTKA Spółka z o. o.. Warszawa, (PL). Towary: wyroby piekarnicze, wyroby cukiernicze, słodczyce, ciasteczka, wyroby czekoladowe; klasa 30.

SZAMPAŃSKA PROMOCJA

135137 1998 11 16 Kowalska Agnieszka, Kowalski Mieczysław Firma Zoologiczna Produkcijno Handlowa DAKO - ART. Środa Wielkopolska, (PL). Towary: pokarmy i odżywki dla ptaków, gryzoni, ryb akwaryjnych oraz gadów; klasa 31.



CFE: 253, 26.4, 26.13, 27.5, 29.1

Kolory znaku: niebieski, czerwony, biały

135138 1998 11 18 Skrzypczyński Jan Przedsiębiorstwo Wielobranżowe PLUS. Białystok, (PL). Towary: pestki słonecznika; klasa 29.



CFE: 26.11, 26.13, 27.5, 29.1

Kolory znaku: zielony, żółty, biały, niebieski

135139 1998 11 18 Dulanowicz Arkadiusz Zakład Produkcji POLIMER. Sosnowiec, (PL). Towary: kremy, toniki, mleczką żele, płyny regeneracyjne, dezodoranty osobiste, wody toaletowe, perfu-

my, środki do pielęgnacji włosów, środki myjące, czyszczące- preparaty do wybielania i do odtłuszczania oraz środki toaletowe, środki sanitarne, pasty do zębów, pasty do butów, pasty do podłóg; klasa 3.

apreton

135140 1998 11 18 Phytopharm Dobrzyca Spółka z o.o.. Dobrzyca, (PL). Towary: herbaty lecznicze, mieszanek ziołowe; herbaty, herbaty aromatyzowane; klasy: 5 i 30.

VITAX OWOCOWY ZAWRÓT GŁOWY

135141 1998 11 19 Sanitec Koło Spółka z o.o.. Koło, (PL). Towary: baterie do umywalk, baterie prysznicowe do wanien, baterie prysznicowe, bidety, brodziki prysznicowe, deski sedesowe, dozowniki środków odkażających w toaletach, fontanny, kabiny natryskowe, kran, zawory kurkowe kanalizacyjne, zawory zamykające i regulacyjne, instalacje do kąpieli, urządzenia do kąpieli, lampy oświetleniowe, miski klozetowe, natryski, prysznice, nawilżacze do grzejników centralnego ogrzewania, obudowy lamp, oprawki do lamp elektrycznych, osłony do lamp, pisuary (armatura sanitarna), płuczki ustępowe, postumenty, półpostumenty, przyciski do zaworów spłukujących, suszarki łazienkowe do rąk, sanitarne instalacje i aparatura, sedesy, suszarki do włosów, urządzenia do suszenia, umywalki, wanny do nasiadówek, wanny łazienkowe, wodotryski ozdobne, wykładziny łazienkowe, zbiorniki do płuczek ustępowych, zlewozmywaki, zlewy, zawory spłukujące; dozowniki ręczników niemetalowe, haki do zasłon, kamizsze do zasłon, kosze niemetalowe, lustra, meble łazienkowe, osprzęt do mebli niemetalowy, haki niemetalowe do wieszania odzieży, parawany (meble), półki, półki meblowe, stołki, szatki, wkładki do zlewów, dające się usunąć; dozowniki mydła, dozowniki papieru toaletowego, uchwyty do gąbek, kubły na śmieci, mydlniczki, pudełka metalowe dozujące ręczniki papierowe, suszarki do bielizny, stojaki do suszenia prania, szczotki do misek klozetowych, przybory toaletowe, wanienki dla niemowląt przenośne; klasy: 11, 20 i 21.

**NOVA
TOP**

CFE: 27.5, 29.1

Kolory znaku: niebieski, czerwony

135142 1998 11 19 Societe des Produits Nestle S.A.. Vevey, (CH). Towary: kawa, herbata, kakao, cukier, ryż, tapioka, sago, namiastki kawy, mąka i preparaty zbożowe, chleb, ciasta i słodycze, lody, miód, melasa, drożdże, proszek do pieczenia, sól, musztarda, ocet, sosy przyprawowe, przyprawy, lód; klasa 30.

GOLD FLAKES

135143 1998 11 19 Societe des Produits Nestle S.A.. Vevey, (CH). Towary: kawa, herbata, kakao, cukier, ryż, tapioka, sago, namiastki kawy, mąka i preparaty zbożowe, chleb, ciasta i słodycze, lody, miód, melasa, drożdże, proszek do pieczenia, sól, musztarda, ocet, sosy przyprawowe, przyprawy, lód; klasa 30.

PŁATKI ŚNIADANIOWE NESTLE NA DOBRY DZIEŃ

135144 1998 11 19 Societe des Produits Nestle S.A.. Vevey, (CH). Towary: kawa, herbata, kakao, cukier, ryż, tapioka, sago, namiastki kawy, mąka i preparaty zbożowe, chleb, ciasta i słodycze, lody, miód, melasa, drożdże, proszek do pieczenia, sól, musztarda, ocet, sosy przyprawowe, przyprawy, lód; klasa 30.

PŁATKI ŚNIADANIOWE NESTLE I DZIEŃ JAK Z PŁATKA

135145 1998 10 20 EMU Spółka z o.o.. Gdańsk, (PL). Towary: akumulatory elektryczne; klasa 9.

kobe

135146 1997 02 05 Wagner Tiefkuhlprodukte GmbH. Nonnweiler, (DE). Towary i usługi: pizza; usługi w zakresie prowadzenia barów szybkiej obsługi, restauracji i zaopatrywania w żywność; klasy: 30 i 44.



CFE: 9.1, 27.5, 29.1

Kolory znaku: granatowy, biały, czerwony

135147 1998 11 12 Zakłady Przemysłu Owocowo-Warzywnego DWIKOZY Spółka Akcyjna. Dwikozy, (PL). Towary: wina, napoje winne; klasa 33.

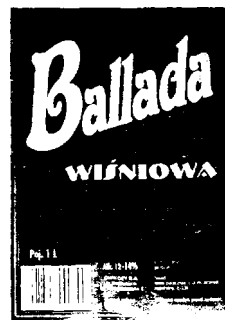

CFE: 27.5, 29.1

Kolory znaku: czerwony, ciemnoczerwony, złoty i odcienie, biały, czarny

135148 1998 11 18 Giemzik Wiesława, Pałatyński Robert Przedsiębiorstwo Szkoleniowo-Handlowe DAMA S.C.. Zduńska Wola, (PL). Towary: kosmetyki, szampony, odżywki i płyny do pielęgnacji i stabilizacji włosów naturalnych i sztucznych oraz splotów włosów; klasa 3.

DAMA

135149 1998 11 18 Kutnowskie Zakłady Młynarskie Sp. z o.o.. Kutno, (PL). Towary: bułeczki słodkie, bułki, chleb, chleb bezdrożdżowy, ciasta, ciasteczka, kasze spożywcze, makarony, mąka, mąka gorczykowa, potrawy na bazie mąki, otręby, owies, produkty zbożowe, mąka ziemniaczana; klasa 30.



CFE: 5.7, 26.11, 27.5, 29.1

Kolory znaku: zielony, czarny, biały

135150 1998 11 18 Kutnowskie Zakłady Młynarskie Sp. z o.o. Kutno, (PL). **Towary:** bułeczki słodkie, bułki, chleb, chleb bezdrożdżowy, ciasta, ciasteczka, kasze spożywcze, makarony, potrawy na bazie mąki, mąka gorczycowa, mąka, owies, otręby, produkty zbożowe, mąka ziemniaczana; klasa 30.



CFE: 5.7, 26.11, 27.5, 29.1

Kolory znaku: niebieski, biały, czarny

135151 1998 11 18 Przedsiębiorstwo Produkcyjno-Usługowo-Handlowe MIDO Spółka z o.o.. Katowice, (PL). **Towary:** spoiwa mineralne, ładunki klejowe do wklejania kotwi górniczych; metalowe rozpory, siatki okładzinowe i kotwie do obudowy górniczej; niemetalowe kotwie górnicze; klasy: 1, 6 i 19.



CFE: 26.4, 27.5, 29.1

Kolory znaku: zielony, biały, czarny

135152 1998 11 18 Rybska Aleksandra, Rybski Andrzej KLAR S.C.. Bydgoszcz, (PL). **Towary:** mięso, ryby, drób i dziczyzna, ekstrakty mięsne, owoce i warzywa konserwowane, suszone i gotowane, galaretki, konfitury, jają, mleko i wyroby z mleka, jadalne oleje i tłuszcze, konserwy, pikle, sosy do sałat; kawa, herbata, kakao, cukier, ryż, tapioką sago, namiastki kawy, mąka i preparaty zbożowe, chleb, ciastka, wyroby cukiernicze, piekarnicze, słodyczne, lody, miód, syrop z melasy, drożdże, proszki do pieczenia, sól, musztarda, ocet, sosy (z wyjątkiem sosów do sałat), przyprawy, lód do chłodzenia; piwo, wody mineralne i gazowane oraz inne napoje bezalkoholowe, syropy, preparaty do przygotowywania napojów, napoje owocowe i soki owocowe; klasy: 29, 30 i 32.



CFE: 1.15, 6.1, 26.1, 27.5, 29.1

Kolory znaku: biały, niebieski, czerwony

135153 1998 11 20 Bulik Bogdan Zakład Produkcji Cukierniczej BULIK Zakład Pracy Chronionej. Marki, (PL). **Towary:** cukierniki; klasa 30.

bibi

135154 1998 11 20 Computer Associates Think, Inc.(a Delaware corporation). Islandia, (US). **Towary:** oprogramowanie kom-

puterowe odnoszące się do obrazowania historycznych i projektowanych wydarzeń, monitorującego stan systemów informacyjnych i części składowych tych systemów; klasa 9.

NEUVIEW

135155 1998 11 20 Computer Associates Think, Inc.(a Delaware corporation). Islandia, (US). **Towary:** oprogramowanie komputerowe do określania okresu czasu w przyszłości; klasa 9.

NEUTIME

135156 1998 11 20 Computer Associates Think, Inc.(a Delaware Corporation). Islandia, (US). **Towary:** oprogramowanie komputerowe do zarządzania obciążenia pracą; klasa 9.

SCHEDULEIT

135157 1998 11 20 Computer Associates Think, Inc.(a Delaware Corporation). Islandia, (US). **Towary:** oprogramowanie komputerowe do księgowania i zwrotów opłat; klasa 9.

ADVISEIT

135158 1998 11 20 Computer Associates Think, Inc.(a Delaware Corporation). Islandia, (US). **Towary:** oprogramowanie komputerowe do integracji zarządzania przedsiębiorstwa i infrastruktury; klasa 9.



CFE: 26.3, 27.5

135159 1998 11 20 Computer Associates Think, Inc.(a Delaware Corporation). Islandia, (US). **Towary:** oprogramowanie komputerowe do zarządzania konsolą; klasa 9.

COMMANDIT

135160 1998 11 20 Polskie Media Amercom Spółka z o. o. Poznań, (PL). **Towary:** czasopisma; klasa 16.



CFE: 27.5, 29.1

Kolory znaku: biały, czerwony, żółty, czarny

135161 1998 11 20 Polskie Media Amercom Spółka z o. o. Poznań, (PL). **Towary:** czasopisma; klasa 16.



CFE: 24.17, 27.5, 29.1

Kolory znaku: czerwony, żółty, szary

135162 1998 11 20 Bednarek Irena Przedsiębiorstwo Produkcji-Handlowe „Exclusive”. Wrocław, (PL). **Towary:** wina. klasa 33.

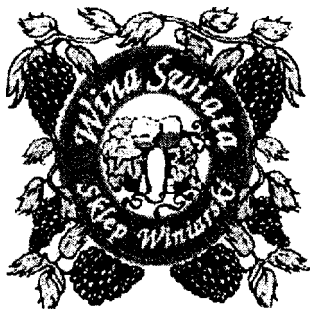

CFE:5.3, 5.7, 11.3, 26.1, 27.5, 29.1

Kolory znaku: zielony, czerwony, biały, śliwkowy

135163 1998 11 20 Pawełek Tadeusz Innowacyjno-Wdrożeniowe Laboratorium Farmaceutyczne Labofarm. Starogard Gdański, (PL). **Towary:** preparaty ziołowe do celów leczniczych; klasa 5.

HYPERHERBA

135164 1998 11 21 Firma Handlowo-Usługowa SANEX Spółka z o.o.. Katowice, (PL). **Towary:** masło; klasa 29.

wiejskie

135165 1998 11 23 Zakład Produkcji Urządzeń Chłodniczych BOLARUS Spółka Akcyjna. Bochnia, (PL). **Towary i usługi:** urządzenia chłodnicze i części zamienne do nich, urządzenia klimatyzacyjne, wentylacyjne oraz ciepłone; instalowanie i naprawa urządzeń chłodniczych, klimatyzacyjnych, wentylacyjnych oraz ciepłych, dobór i montaż tych urządzeń; doradztwo w zakresie urządzeń chłodniczych, klimatyzacyjnych, wentylacyjnych oraz ciepłych; klasy: 11, 37 i 42.

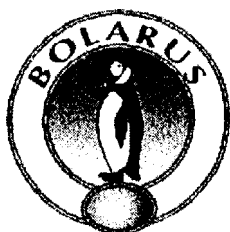

CFE: 3.7, 26.1, 27.5, 29.1

Kolory znaku: czarny, biały, niebieski i odcienie

135166 1998 11 25 BURDA POLSKA Spółka z o.o.. Wrocław, (PL). **Towary i usługi:** czasopisma; usługi wydawnicze; klasy: 16 i 41.

mój piękny
Ogród

CFE: 27.5, 29.1

Kolory znaku: biały, zielony, czarny

135167 1998 11 24 Stobniak Zofia, Stobniak Marek Biuro Obrotu Nieruchomościami OPTIMAX. Wrocław, (PL). **Usługi:** pośrednictwo w obrocie nieruchomościami, dzierżawa nieruchomości, wynajmowanie mieszkań i wynajmowanie pomieszczeń biurowych, administrowanie i zarządzanie nieruchomościami, wy-

cena nieruchomości, rozliczenia finansowe transakcji związane z kupnem lub sprzedażą nieruchomości; prowadzenie remontów nieruchomości, a w szczególności nadzór budowlany, usługi budowlane, usługi instalacyjne; klasy: 36 i 37.

OPTIMAX

CFE: 7.3, 27.5

135168 1998 11 26 MEDESA Spółka z o.o.. Warszawa, (PL). **Towary i usługi:** wagi, czytniki kodów kreskowych, drukarki kodów kreskowych, programy komputerowe do wag; papier do wag; naprawy wag, instalacje sieci wag i komputerów; klasy: 9, 16 i 37.



CFE: 17.3,26.4,27.5,29.1

Kolory znaku: niebieski, czerwony, biały

135169 1998 11 25 Brzezińska Urszula, Brzeziński Ryszard Firma Konfekcyjna "MONAGA" Urszula i Ryszard Brzezińscy. Zgorzelec, (PL). **Towary:** torby, torebki, dodatki i ozdoby ze skóry lub jej imitacji do wyrobów odzieżowych; tekstylne produkty finalne; odzież z tkanin i dzianin naturalnych i sztucznych, odzież skórzana, nakrycia głowy; klasy: 18, 24 i 25.

MONAGA

CFE: 27.5

135170 1998 11 25 Brzezińska Urszula, Brzeziński Ryszard Firma Konfekcyjna "MONAGA" Urszula i Ryszard Brzezińscy. Zgorzelec, (PL). **Towary:** torby, torebki, dodatki i ozdoby ze skóry lub jej imitacji do wyrobów odzieżowych; tekstylne produkty finalne; odzież z tkanin i dzianin naturalnych i sztucznych, odzież skórzana, nakrycia głowy; klasy: 18, 24 i 25.

MonAga

CFE: 27.5

135171 1998 11 25 Firma Cukiernicza „Solidarność-rok założenia 1952” Sp. z o.o. w Lublinie. Lublin, (PL). **Towary:** wyroby cukiernicze, wyroby czekoladowe, słodczyce, pieczywo cukiernicze; klasa 30.



CFE: 5.3, 5.7, 8.1, 27.5

135172 1998 11 25 Firma Cukiernicza „Solidarność-rok założenia 1952” Sp. z o.o. w Lublinie. Lublin, (PL). **Towary:** wyroby cukiernicze- wyroby czekoladowe, pieczywo cukiernicze, słodczyce; klasa 30.

Cztery Mistery Jeść i Cześć !

135173 1998 11 25 Podlaska Wytwórnia Wódek POLMOS Spółka Akcyjna. Siedlce, (PL). **Towary:** likiery; klasa 33.



CFE:5.3, 26.4, 27.5, 29.1

Kolory znaku: czarny, zielony, biały, srebrny, niebieski

135174 1998 11 25 Podlaska Wytwórnia Wódek POLMOS Spółka Akcyjna. Siedlce, (PL). **Towary:** likiery; klasa 33.



CFE:5.7, 26.4, 27.5, 29.1

Kolory znaku: czarny, złoty, biały

135175 1998 11 27 Ożóg Adam „OŻÓG”. Warszawa, (PL). **Usługi:** usługi w zakresie sprzątania pomieszczeń i budynków, sprzątania poddaszy i strychów, konserwacji terenów zewnętrznych; usługi gastronomiczne; konserwacja terenów-pielęgnacja trawników; klasy: 37, 43 i 44.



CFE: 26.1, 27.5, 29.1

Kolory znaku: złoty, ciemno-niebieski

135176 1998 11 27 Michalski Paweł Firma Handlowa ADRION. Legionowo, (PL). **Towary:** preparaty do pielęgnacji mebli i drewna, preparaty do konserwacji mebli i drewna, barwniki, bejce; aerozole do celów niemedyceńskich, antystatyczne preparaty w aerozolu do celów domowych, aerozole do czyszczenia szkła, szyb, środki w aerozolu do nadawania połysku, środki w aerozolu do czyszczenia wanien, umywalk, środki do czyszczenia baterii wodnych w aerozolu, preparaty w aerozolu do mycia naczyń, okien, środki do mycia naczyń i okien, płyny do czyszczenia

szkła, środki do usuwania plam, wybielacze plam, krochmal (w spray'u), toaletowe środki sanitarne; odświeżacze powietrza, środki do odświeżania powietrza, preparaty do dezynfekcji, środki bakteriobójcze; klasy: 2, 3 i 5.

CHARM

135177 1998 11 27 Iwaco A/S. Brøndby, (DK). **Towary:** drukarki, materiały drukowane, etykiety; klasa 16.

IWACO

135178 1998 11 27 Schering Plough Ltd.. Lucerna, (CH). **Towary:** produkty farmaceutyczne i weterynaryjne; klasa 5.

COMERAL

135179 1998 11 27 Schering Plough Ltd.. Lucerna, (CH). **Towary:** produkty farmaceutyczne i weterynaryjne; klasa 5.

LESTACAN

135180 1998 11 27 PepsiCo, Inc.. Purchase, (US). **Towary:** mięso, drób, ryby, dziczyzna; wyciągi, sosy (ekstrakty) mięsne; przetworzone: warzywa, orzechy, owoce; żywność i dania gotowe (snack foods) w skład w których wchodzi w/w towary; gotowe do spożycia smaki w skład których wchodzi: kartofle, orzechy, inne owoce lub warzywa oraz ich kombinacje; ziemniaczane chipsy i chrupki (crisps); jaja, mleko, produkty mleczne; oleje i tłuszcze jadalne; galaretki, dżemy, kompoty; kawa, namiastki kawy, herbata, cukier, ryż, tapioka, sago; wyroby na bazie mąki, przetworów zbożowych, przetworzonej kukurydzy; żywność gotowa, gotowe dania, smaki i wyroby w skład których wchodzi w/w towary, ziarna zbóż i inne ziarna; różnego rodzaju chips'y zawarte w tej klasie w tym chips'y tortilla, chips'y kukurydziane; precele, smaki ekstrudowane i dmuchane (puffed and extruded snacks), kukurydza dmuchana, smaki na bazie ziaren i przetworów zbożowych; wyroby cukiernicze i piekarnicze, słodczyce; lody; miód, melasa (syropy), drożdże do pieczenia, sól, musztarda, przyprawy, pieprz, ocet, sosy przyprawowe w tym dressing'i; lód; klasy: 29 i 30.

LAY'S

135181 1998 11 27 White Consolidated Industries, inc.(a Delaware Corporation). Cleveland, (US). **Towary:** maszyny pralnicze przemysłowe i stosowane w gospodarstwie domowym, maszyny do suszenia odzieży oraz zmywarki stosowane w gospodarstwie domowym i do celów przemysłowych, domowe urządzenia do likwidowania odpadków, urządzenia do ubijania śmieci oraz urządzenia elektryczne, mianowicie otwieracze do puszek, miksery, roboty kuchenne, malaksery, młynki do kawy, maszyny do mielenia mięsa, noże elektryczne, ostrzarki do noży, urządzenie do krojenia mięsa, kruszarki do lodu, sokowirówki oraz urządzenia do robienia makaronu; kompresory chłodnicze oraz części do wszystkich w/w towarów; radia, telewizory, sprzęt stereo, magnetowidy, magnetofony, odtwarzacze dysków kompaktowych oraz części do wszystkich w/w towarów; chłodnie, chłodziarki, zamrażarki oraz maszyny do robienia lodu stosowane w gospodarstwie domowym oraz do celów przemysłowych, elektryczne i gazowe urządzenia do gotowania stosowane w gospodarstwie domowym, mianowicie kuchenki, piecyki, piekarniki i płyty do gotowania, kuchenki mikrofalowe, wyciągi kuchenne, klimatyzatory, nawilżacze, osuszacze, podgrzewacze wody, urządzenia do schładzania wody, małe urządzenia elektryczne, mianowicie urządzenia do parzenia kawy, ekspresy do kawy, opiekacze do pieczywa, tostery, grille, gofrownice, patelnie elektryczne, oczyszczacze powietrza, zamrażarki do lodów, suszarki do włosów, urządzenia do robienia chleba, płyty do podgrzewania, urządzenia do przygotowywania kanapek na gorąco, garnki do gotowania ryżu, dozowniki gorącej wody oraz części do wszystkich w/w towarów; klasy: 7, 9 i 11.

PHILCO 

CFE: 1.5,27.5

135182 1998 11 26 Kujundzić Małgorzata, Kujundzić Rado-
van Przedsiębiorstwo Produkcyjno Handlowo Usługowe RADE.
Szczytnica, (PL). Towary: znicze, oprawy do zniczów, wkłady do
zniczów; lampiony, oprawy do lampionów, wkłady do lampio-
nów; klasy: 4 i 11.



CFE: 2.9, 27.5, 29.1

Kolory znaku: złoty, czerwony, niebieski

135183 1998 11 26 Kujundzić Małgorzata, Kujundzić Rado-
van Przedsiębiorstwo Produkcyjno Handlowo Usługowe RADE.
Szczytnica, (PL). Towary: znicze, oprawy do zniczów, wkłady do
zniczów; lampiony, oprawy do lampionów, wkłady do lampio-
nów; klasy: 4 i 11.

ORIGINAL PRODUCT RADE

CFE: 27.5,29.1

Kolory znaku: biały, niebieski, czerwony

135184 1998 11 26 Kujundzić Małgorzata, Kujundzić Rado-
van Przedsiębiorstwo Produkcyjno -Handlowo- Usługowe RADE.
Szczytnica, (PL). **Towary:** znicze, oprawy do zniczów, wkłady do
zniczów; lampiony, oprawy do lampionów, wkłady do lampio-
nów; klasy: 4 i 11.

 **ORIGINAL PRODUCT RADE**

CFE: 2.9, 27.5,29.1

Kolory znaku: biały, czerwony, niebieski, złoty

135185 1998 11 26 INTER ROYAL S.A.. Gdańsk, (PL). To-
wary: lody, wyroby z lodów; klasa 30.

SUPER BIG

135186 1998 11 26 INTER ROYAL S.A.. Gdańsk, (PL). To-
wary: lody. wyroby z lodów; klasa 30.

PERLETTA

135187 1998 11 27 MASPEX Wadowice Sp. Z o.o.. Wadowi-
ce, (PL). Towary: kawa, kawa rozpuszczalna, napoje kawowe, na-
poje na bazie kawy, aromaty kawowe; klasa 30.



CFE: 8.7, 11.3, 24.3, 27.5, 29.1

Kolory znaku: biały, czerwony, czarny, jasno i ciemnobrązo-
wym, różowym

135188 1998 11 27 Zientek Mirosław, Zientek Elżbieta Firma
Pończosznicza BELLANDI. Aleksandrów Łódzki, (PL). Towary:
rajstopy, pończochy, podkolanówki, skarpety, getry; klasa 25.

Bellandi

135189 1998 11 28 Zakłady Przetwórstwa Cykorii Spółka
Akcyjna. Wierchosławice, (PL). **Towary:** koncentraty sypkich
przypraw do potraw; klasa 30.



CFE: 2.1, 5.3, 5.9, 5.11, 24.1, 24.7, 27.5, 29.1

Kolory znaku: niebieski, czerwony, złoty, biały, granatowy,
zielony

135190 1998 11 28 Spółdzielnia Inwalidów FRUCTOWIN.
Oleśnica, (PL). Towary: wina, napoje alkoholowe; klasa 33.

samba

135191 1998 11 30 Wojenkowski Wojciech Zakład Produkcji
Cukierniczej VOBRO. Brodnica, (PL). Towary: batony, batony
wafelowe w czekoladzie; klasa 30.



CFE: 5.7, 8.1,27.5, 29.1

Kolory znaku: złoty, brązowy, zielony, ciemnofioletowy, czer-
wony, różowy

135192 1998 11 30 Wojenkowski Wojciech Zakład Produkcji Cukierniczej VOBRO. Brodnica, (PL). **Towary:** batony, batony wafłowe w czekoladzie; klasa 30.



CFE: 5.7, 8.1, 27.5, 29.1

Kolory znaku: niebieski, żółty, brązowy, czerwony, biały, zielony

135193 1998 11 30 Narojek Wanda, Narojek Zenon WADIM PLAST S.C.. Pęcice, (PL). **Towary:** czasopisma; klasa 16.

TS Raport

CFE: 27.5, 29.1

Kolor znaku: niebieski

135194 1998 11 30 Narojek Wanda, Narojek Zenon WADIM PLAST S.C.. Pęcice, (PL). **Towary:** czasopisma; klasa 16.

TS

CFE: 27.5, 29.1

Kolory znaku: niebieski, szary

135195 1998 11 30 EKONORM Sp. z o.o. Pyskowice, (PL). **Towary:** powłoka wodoodporna izolacyjna; klasa 17.

Stop Water

135196 1998 11 30 EKONORM Sp. z o.o. Pyskowice, (PL). **Towary:** powłoka antykorozyjna; klasa 2.

Czarny Lód

135197 1998 11 30 EKONORM Sp. z o.o. Pyskowice, (PL). **Towary:** powłoka antykorozyjna; klasa 2.



CFE: 2.9, 3.1

135198 1998 11 30 A/S Hatting Bageri. Horsens, (DK). **Towary:** galaretki, dzemy, jaja, mleko i produkty mleczne, oleje i tłuszcze jadalne; mąka i wyroby zbożowe, chleb, wyroby cukier-

nicze i ciastkarskie, lody, miód, syropy, proszek do pieczenia; klasy: 29 i 30.

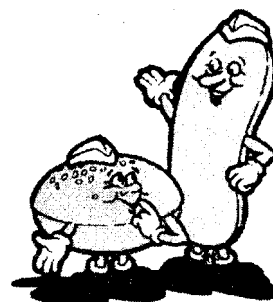

CFE: 4.5, 4.7, 29.1

Kolory znaku: żółty, brązowy

135199 1998 12 01 MALLINCKRODT INC.. St.Louis, (US). **Towary:** rurki tchawicze, rurki tchawicze z pierścieniem uszczelniającym, części i wyposażenie do nich; klasa 10.

contour

135200 1998 12 01 MALLINCKRODT INC.. St.Louis, (US). **Towary:** rurki tchawicze, rurki tchawicze z pierścieniem uszczelniającym, części i wyposażenie do nich; klasa 10.

hi-contour

135201 1998 10 15 Krajda Bożena, Krajda Dariusz GABRIELLA P.P.H.U. S.C.. Łódź, (PL). **Towary:** pończochy, rajstopy, skarpety; klasa 25.

gabriella

135202 1998 11 03 Hardcore Enterprises PTY Ltd.. Abbotsford, (AU). **Towary:** odzież, obuwie i nakrycia głowy; klasa 25.



Globe

CFE: 26.1, 26.4, 27.5

135203 1998 11 02 Łabuński Marian Wytwórnia Osprzętu Odgromowego BŁYSKAWICA. Oława, (PL). **Towary:** metalowe uchwyty, złącza i naciągi budowlane; osprzęt odgromowy, elementy instalacji odgromowej, uziomy, elementy składowe uziomów; klasy: 6 i 9.



CFE: 1.15, 26.4, 27.5, 29.1

Kolory znaku: biały, niebieski, czerwony

135204 1998 11 13 Pierwsz. 1998 06 09 (US). MorganAdhesives Company. Stow, (US). **Towary:** materiały samoprzylepne w arkuszach oraz folie z tworzywa sztucznego; klasa 16.

MACAL

CFE: 27.5

135205 1998 11 13 Kaczmarczyk Tadeusz, Kaczmarczyk Michalina Przedsiębiorstwo Wielobranżowe CAPRICORN Spółka jawna. Świebodzice, (PL). **Towary:** metalowe śruby, haki i kołki do ścian; metalowe umocowania do rur lub kabli, w tym obejmy, zaciski i uchwyty, metalowe listwy montażowe do instalacji rurowych, w tym listwy bateryjne, osprzęt pomocniczy do rurowych instalacji wodno-kanalizacyjnych, w tym zestawy montażowe do umywalek i zlewozmywaków, napowietrzacze, wywiewki; osprzęt pomocniczy do rurowych instalacji centralnego ogrzewania, w tym wieszaki podłączeniowe do naczyń zbiorczych, listwy z tworzyw sztucznych dla budownictwa, w tym listwy boazeryjne i listwy osłonowe do instalacji; niemetalowe nasady komińowe, kominki dachowe z tworzyw sztucznych; kołki z tworzyw sztucznych do ścian, niemetalowe umocowania do rur lub kabli, w tym obejmy, zaciski i uchwyty z tworzyw sztucznych, listwy montażowe z tworzywa sztucznych do instalacji rurowych, w tym listwy bateryjne, zawory z tworzyw sztucznych do instalacji wodno-kanalizacyjnych, w tym zawory napowietrzające, korki i zatyczki z tworzyw sztucznych; klasy: 6, 11, 19 i 20.

Cpr

CFE: 27.5

135206 1998 11 13 Kaczmarczyk Tadeusz, Kaczmarczyk Michalina Przedsiębiorstwo Wielobranżowe CAPRICORN Spółka Jawna. Świebodzice, (PL). **Towary:** metalowe śruby, haki i kołki do ścian, metalowe umocowania do rur lub kabli, w tym obejmy, zaciski i uchwyty, metalowe listwy montażowe do instalacji rurowych, w tym listwy bateryjne; osprzęt pomocniczy do rurowych instalacji wodno-kanalizacyjnych, w tym zestawy montażowe do umywalek i zlewozmywaków, napowietrzacze, wywiewki, osprzęt pomocniczy do rurowych instalacji centralnego ogrzewania, w tym wieszaki podłączeniowe do naczyń zbiorczych; listwy z tworzyw sztucznych dla budownictwa, w tym listwy boazeryjne i listwy osłonowe do instalacji, niemetalowe nasady komińowe, kominki dachowe z tworzyw sztucznych; kołki z tworzyw sztucznych do ścian, niemetalowe umocowania do rur lub kabli, w tym obejmy, zaciski i uchwyty z tworzyw sztucznych, listwy montażowe z tworzyw sztucznych do instalacji rurowych, w tym listwy bateryjne, zawory z tworzyw sztucznych do instalacji wodno-kanalizacyjnych, w tym zawory napowietrzające, korki i zatyczki z tworzyw sztucznych; klasy: 6, 11, 19 i 20.

cpr

135207 1998 11 20 Colgate-Palmolive Company (a Delaware corporation). New York, (US). **Towary:** domowe środki czyszczące, preparaty wybielające i inne substancje stosowane w praniu, preparaty czyszczące, nabłyszczające, szorujące i ściernie, mydła stosowane w gospodarstwie domowym, wyroby perfumeryjne, olejki eteryczne, kosmetyki, lotiony do włosów, produkty do mycia zębów; preparaty farmaceutyczne, weterynaryjne i sanitarne, substancje dietetyczne do celów leczniczych, żywność dla niemowląt, plastry, materiały opatrunkowe, materiały do plombowania zębów, woski dentystyczne, środki dezynfekcyjne, w tym: detergenty do dezynfekcji i produkty czyszczące dezynfekcyjne; preparaty bakteriobójcze, owadobójcze i dezodoryzujące do celów domowych, lecz nie będące

preparatami stosowanymi do ciała, preparaty do zwalczania szkodników, fungicydy, herbicydy; klasy: 3 i 5.



CFE: 5.5, 7.1, 26.2, 27.5, 29.1

Kolory znaku: biały, żółty, pomarańczowy, różowy, czerwony, niebieski, zielony, czarny

135208 1998 11 20 Colgate-Palmolive Company (a Delaware corporation). New York, (US). **Towary:** domowe środki czyszczące, preparaty wybielające i inne substancje stosowane w praniu, preparaty czyszczące, nabłyszczające, szorujące i ściernie, mydła stosowane w gospodarstwie domowym, wyroby perfumeryjne, olejki eteryczne, kosmetyki, lotiony do włosów, produkty do mycia zębów; preparaty farmaceutyczne, weterynaryjne i sanitarne, substancje dietetyczne do celów leczniczych, żywność dla niemowląt, plastry, materiały opatrunkowe, materiały do plombowania zębów, woski dentystyczne; środki dezynfekcyjne, w tym: detergenty do dezynfekcji i produkty czyszczące dezynfekcyjne, preparaty bakteriobójcze, owadobójcze i dezodoryzujące do celów domowych, lecz nie będące preparatami stosowanymi do ciała, preparaty do zwalczania szkodników, fungicydy, herbicydy; klasy: 3 i 5.



CFE: 5.5, 7.1, 26.2, 27.5, 29.1

Kolory znaku: biały, żółty, różowy, czerwony, niebieski, zielony, czarny

135209 1998 11 24 Abbott Laboratories. Abbott Park, (US). **Towary:** produkty farmaceutyczne; klasa 5.

LUTROL

135210 1998 11 24 Exxon Mobil Corporation. Irving, (US). **Towary:** środki antykorozyjne, środki zapobiegające rdzy; klasa 2.

RUST-BAN

135211 1998 11 23 Gołdyn Jan Firma Produkcyjno-Handlowa SZYK. Bydgoszcz, (PL). **Towary:** odzież, obuwie, nakrycia głowy; klasa 25.

**GOLDYN
SZUK**

CFE: 26.4, 26.11, 27.5, 29.1

Kolory znaku: czarny, czerwony, biały

135212 1998 11 24 GO SPORT SA. Sassenage, (FR). **Towary i usługi:** odzież sportowa; artykuły sportowe nie ujęte w innych klasach; prowadzenie sklepów i hurtowni z artykułami i urządzeniami sportowymi, odzież sportową oraz materiałami do wykonania syntetycznych nawierzchni sportowych, zastępowanie osób trzecich w dziedzinie promocji, reklamy artykułów i urządzeń sportowych oraz doradztwo w tym zakresie; klasy: 25, 28 i 35.

GO
SPORT

CFE: 25.5, 26.11, 27.5, 29.1

Kolory znaku: biały, czerwony, zielony

135213 1998 11 25 HOUSE of PRINCE POLAND S.A. Jawornik, (PL). **Towary:** wyroby tytoniowe, tytoń, papierosy, zapalniczki, zapałki i artykuły dla palących; klasa 34.

B 52

135214 1998 11 25 HOUSE of PRINCE POLAND S.A. Jawornik, (PL). **Towary:** wyroby tytoniowe, tytoń, papierosy, zapalniczki, zapałki i artykuły dla palących; klasa 34.

simple mind

135215 1998 11 24 HOUSE of PRINCE POLAND S.A. Jawornik, (PL). **Towary:** wyroby tytoniowe, tytoń, papierosy, zapalniczki, zapałki i artykuły dla palących; klasa 34.

czarna dama

135216 1998 11 25 Centrum Produkcyjno-Wdrożeniowe „PoliCryst” Sp. z o.o.. Raszyn k/Warszawy, (PL). **Towary:** wyroby kosmetyczne i czyszcząco-myjące; klasa 3.

derminer

CFE: 27.5

135217 1998 12 01 MALLINCKRODT INC.. St.Louis,(US). **Towary:** rurki tchawicze, rurki tchawicze z pierścieniem uszczelniającym, części i wyposażenie do nich; klasa 10.

lo-contour

135218 1998 12 01 COMPAGNIE GERVAIS DANONE, - (société anonyme). Levallois-Perret, (FR). **Towary:** mleko, mleko w proszku, smakowe mleko żeliwne, bita śmietana, produkty mleczne, tzn. desery mleczne, jogurty pitne, pianki, śmietanki, desery śmietankowe, świeża śmietana, masło, pasty serwowe, sery, sery przerośnięte, sery przerośnięte z pleśnią świeże sery nieprzerośnięte, sery solankowe, twarogi, napoje pitne z mlekiem lub na-

białem, produkty z mleka mrożonego, produkty z mleka sfermentowanego; klasa 29.



CFE: 1.1,24.3,27.5,29.1

Kolor znaku: bordowy

135219 1998 12 01 British American Tobacco (Brands) Inc.. Louisville, (US). **Towary:** papierosy, tytoń, wyroby tytoniowe, artykuły dla palących, zapalniczki, zapałki; klasa 34.



CFE: 5.3,26.1

135220 1998 11 30 Podlewska Mariola, Podlewski Zygmunt Zakład Produkcyjno-Handlowo-Usługowy GUSTO S.C.Import-Export. Raciszyn, (PL). **Towary:** cukierki i słodczyce, w tym żelowe; klasa 30.

GUM Malinki

CFE: 1.1,27.5

135221 1998 10 26 Badaro Investments B.V.. Amsterdam, (NL). **Towary:** farmaceutyczne preparaty; klasa 5.

**ULGA DLA
ŻOŁĄDKA**

CFE: 27.5,29.1

Kolory znaku: żółty, ciemnożółty

135222 1998 10 26 Badaro Investments B.V.. Amsterdam, (NL). **Towary:** farmaceutyczne preparaty; klasa 5.

... i po bólu

CFE: 27.5, 29.1

Kolor znaku: czerwony

135223 1998 10 16 Badaro Investments B.V.. Amsterdam, (NL). **Towary:** farmaceutyczne preparaty; klasa 5.

SILNIEJSZY LEK OD BÓLU

CFE: 27.5, 29.1

Kolor znaku: czerwony

135224 1998 10 26 Pierwsz. 1998 05 12 (DE). Intel Corporation (a Delaware corporation). Santa Clara, (US). **Towary:** aparaty i przyrządy naukowe, elektryczne, optyczne, sygnalizacyjne, kontrolne do celów dydaktycznych i do ratowania życia, aparaty do nagrywania, transmisji i reprodukcji dźwięku lub obrazu, magnetyczne nośniki danych, sprzęt do przetwarzania danych oraz komputery, zwłaszcza sprzęt komputerowy i oprogramowanie komputerowe dotyczące lokalnych sieci komputerowych i rozległych sieci komputerowych, adaptery komputerowe umożliwiające dostęp do globalnej sieci komputerowej, serwery do sieci komputerowych i komputerowych urządzeń peryferyjnych oraz sprzęt komputerowy i oprogramowanie komputerowe do bezprzewodowej łączności sieciowej; klasa 9.

INTEL INBUSINESS

135225 1998 10 28 felix Polska Spółka z o.o.. Niedźwiedź, (PL). **Towary i usługi:** cebula konserwowana (warzywa), chrupki jabłkowe, chrupki owocowe, chrupki ziemniaczane, daktyle, groch konserwowy, grzyby konserwowane, koncentraty (buliony), konfitury, konserwy z owocami, konserwy z warzywami, masło arachidowe, masło kakaowe, masło z orzechów kokosowych, morele suszone, migdały spreparowane, mrożone owoce, olej z oliwek jadalny, oleje jadalne, olej palmowy, olej sezamowy, oliwki konserwowane, orzechy kokosowe suszone, orzechy palmowe, orzechy spreparowane, orzeszki arachidowe preparowane, owoce i warzywa konserwowane, suszone, gotowane, owoce konserwowane w alkoholu, owoce smażone, owoce w cukrze, pickle, pyłki kwiatowe jako żywność, rodzynek suche, rośliny strączkowe konserwowane, sałatki warzywne, skórki owoców cytrusowych, soja konserwowana spożywcza, śliwki suszone, tłuszcz kokosowy, tłuszcze jadalne, zioła ogrodowe konserwowane, zupy, zupy jarzynowe, żelatyna do żywności, wędliny, mięso, ryby; chleb bezdrożdżowy, ciasteczka, ciastka, ciasto w proszku, cukier, cukier kandyzowany do celów spożywczych, cukierki, czekolada, esencje do artykułów żywnościowych, glukoza do celów spożywczych, frytki ziemniaczane, goździki (przyprawa), herbata, kawa, kawa nie palona, koncentrat słoju do celów spożywczych, kukurydza mielona, kukurydza prażona, kukurydza prażona i popękana (pop-corn), lody spożywcze w proszku, makaroniki (wyroby cukiernicze), makarony spożywcze, maltoza, marcepan, mąka ziemniaczana, mąka spożywcza, mieszanki owocowo-orzechowe łącznie z deserami z migdałów, fig, rodzynek i orzechów w postaci drażetek przyprawione korzeniami lub aromatyzowane, muesli, miód, pasta migdałowa, pieprz, pizze, płatki kukurydziane, płatki owsiane, płatki zbożowe suszone, produkty zbożowe, potrawy na bazie mąki, propolis spożywczy, przyprawy, ryż, sago, skrobia do celów spożywczych, smaki (przyprawy), sos pikantny sojowy, spaghetti, suchary, susi, syrop z melasy, szafran (przyprawa), tapioka, wyciągi (nalewki) inne niż do celów spożywczych, wyroby cukiernicze, ziele angielskie; cebula świeża (warzywa), cytryny, dynie, groch świeży, grzyby świeże, jagody, jęczmień, kakaowe ziarno, kasztany jadalne świeże, korzenie spożywcze, kukurydza, kukurydza do prażenia, łupiny orzechów kokosowych, migdały (owoce), ogórki, oliwki świeże, orzechy, orzechy kokosowe, orzechy kuli, orzechy laskowe, orzeszki arachidowe, orzechy ziemne, orzeszki cash, orzechy para, orzechy włoskie, orzechy pistacjowe, orzechy pecan, orzechy macadamia, otręby, otręby zbożowe, owoce cytrusowe, owoce świeże, pestki dyni, pestki słonecznika, pomarańcze, pszenica, rośliny, rośliny strączkowe świeże, ryż nieprzetworzony, sezam, warzywa świeże, winogrona świeże, wytłoki z owoców, zboża w ziarnach nieprzetworzone, ziarna (nasiona), ziarna (zboża), ziarno kakaowe, surowe, zioła ogrodowe świeże; usługi w zakresie dystrybucji towarów na zlecenie osób trzecich, informacja o składowaniu, informacja o transporcie,

magazynowanie, wynajmowanie magazynów, usługi pakowania produktów i towarów, pośrednictwo transportowe, przewożenie ładunków, przewóz ciężarówkami, usługi składowania towarów, usługi spedycyjne, usługi w zakresie składu celnego, wynajmowanie magazynów, wynajmowanie pojazdów ciężarowych; klasy: 29, 30, 31 i 39.



CFE: 7.5, 24.7, 27.5, 29.1

Kolory znaku: biały, granatowy, różowy, czerwony, beżowy, czarny, niebieski i odcienie, żółto-czerwony, kremowy

135226 1998 11 03 Związek Górnośląski. Katowice, (PL). **Usługi:** organizowanie konkursów rozrywkowych i edukacyjnych; klasa 41.



CFE: 3.7, 24.17, 27.5

135227 1998 11 05 Przedsiębiorstwo Produkcji Chłodniczej AUGUSTO Joint Venture Spółka z o. o.. Kalisz, (PL). **Towary:** lody; klasa 30.

grucha

135228 1998 11 05 Przedsiębiorstwo Produkcji Chłodniczej AUGUSTO Joint Venture Spółka z o. o.. Kalisz, (PL). **Towary:** lody; klasa 30.

truskawa

135229 1998 11 05 Przedsiębiorstwo Produkcji Chłodniczej AUGUSTO Joint Venture Spółka z o. o.. Kalisz, (PL). **Towary:** lody; klasa 30.

jabco

135230 1998 11 04 Chemiczna Spółdzielnia Inwalidów. Szczecin, (PL). **Towary:** kleje do afiszy, balsam gurjunowy do produkcji pokostów, preparaty do konserwacji cegły i dachówki, środki chemiczne do czyszczenia kominów, preparaty ułatwiające wyjmowanie z formy, preparaty chemiczne stosowane w fotografii, środki chemiczne do impregnacji skóry i materiałów tekstylnych, preparaty do usuwania kamienia kotłowego, kleje do obuwia, kleje do tapet, preparaty do konserwacji kwiatów, rozpuszczalniki do lakierów, substancje do matowienia, substancje zapobiegające zamarzaniu; środki antykorozyjne, rozcieńczalniki do

barwników, bejce do drewna, preparaty do konserwacji drewna, emalie do malowania, rozcieńczalniki do farb, kit szklarski, rozcieńczalniki do lakierów, preparaty zabezpieczające przed rdzą; wyroby chemii gospodarczej w tym barwniki do bielizny nasączone płynami kosmetycznymi, środki i preparaty do czyszczenia, pielęgnacji i konserwacji urządzeń sanitarnych, podłóg, mebli oraz dywanów i obić tapicerskich, preparaty do czyszczenia rur odpływowych, preparaty do usuwania farby, środki do usuwania lakierów, pasty i środki do konserwacji obuwia, wosk do parkietów, pasty do podłogi i mebli, preparaty do polerowania, środki do nadawania połysku, środki do prania, wybiaciec plam, antystatyczne preparaty do celów domowych; świece, znicze, środki pyłochłonne do zmiatania; chemiczne środki dezynfekujące do WC, preparaty do mycia zwierząt, preparaty do odświeżania powietrza, środki przeciw molom, środki bakteriobójcze i chwastobójcze; klasy: 1, 2, 3, 4 i 5.



CFE:3.7, 27.5, 29.1

Kolory znaku: żółty, czerwony, zielony, biały, czarny

135231 1998 11 06 Schwarz Pharma Spółka z o. o. Łomianki, (PL). **Towary:** produkty farmaceutyczne; klasa 5.

REDUSTAT

135232 1998 11 06 Schwarz Pharma Spółka z o. o. Łomianki, (PL). **Towary:** produkty farmaceutyczne; klasa 5.

MYOCOR

135233 1998 11 06 Schwarz Pharma Spółka z o. o. Łomianki, (PL). **Towary:** produkty farmaceutyczne, z wyłączeniem preparatów przeciwko chorobom oczu; klasa 5.

LOSAN

135234 1998 11 06 Schwarz Pharma Spółka z o. o. Łomianki, (PL). **Towary:** produkty farmaceutyczne; klasa 5.

CORDIAN

135235 1998 11 06 Schwarz Pharma Spółka z o. o. Łomianki, (PL). **Towary:** produkty farmaceutyczne; klasa 5.

CARDIOTON

135236 1998 11 06 Schwarz Pharma Spółka z o. o. Łomianki, (PL). **Towary:** produkty farmaceutyczne; klasa 5.

CARDIN

135237 1998 11 06 Schwarz Pharma Spółka z o. o. Łomianki, (PL). **Towary:** produkty farmaceutyczne; klasa 5.

BETAN

135238 1998 11 06 Schwarz Pharma Spółka z o. o. Łomianki, (PL). **Towary:** produkty farmaceutyczne; klasa 5.

ABUTOL

135239 1998 11 06 Browary Warmińsko-Mazurskie JURAND Spółka z o.o.. Olsztyn, (PL). **Towary:** piwo; klasa 32.



J JURAND MOCNE JURAND J JURAND

Kolory znaku: czarny, czerwony, złoty, biały

135240 1998 11 06 Browary Warmińsko-Mazurskie JURAND Spółka z o.o.. Olsztyn, (PL). **Towary:** piwo; klasa 32.

jurand mocny

135241 1998 11 10 Fabbrica Accumulatori Uranio S.p.A.. Veronella, (IT). **Towary:** elektryczne baterie i akumulatory; klasa 9.



CFE: 26.1, 27.5, 29.1

Kolory znaku: biały, czarny, niebieski, czerwony

135242 1998 11 13 Wojciechowski Jerzy Biuro Usług Pielgrzymkowych i Turystycznych VENTUS. Częstochowa, (PL). **Usługi:** pośrednictwo ubezpieczeniowe; usługi transportowe w tym przewóz osób i rzeczy transportem samochodowym, rezerwacja miejsc podróży, rezerwacja miejsc podróży, organizowanie imprez turystycznych i pielgrzymkowych krajowych i zagranicznych, organizowanie wycieczek krajowych i zagranicznych, przewodnictwo i pilotaż imprez turystycznych i pielgrzymkowych; pośrednictwo w organizowaniu imprez turystycznych i wypoczynkowych w szczególności organizowanie pobytów czasowych i kolonijnych krajowych i zagranicznych, produkcja filmów na taśmie magnetowidowej; klasy: 36, 39 i 41.

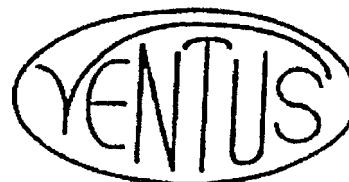

CFE: 26.1, 27.5

135243 1998 11 12 COMPUTERLAND S.A. Warszawa, (PL). **Towary i usługi:** magnetyczne i optyczne nośniki danych, drukarki komputerowe, obwody drukowane, dyski kompaktowe, magnetyczne i optyczne, dystrybutory dysków, dyskietki, klawiatury komputerów, pamięci komputerowe, programy komputerowe, komputerowe urządzenia peryferyjne, komputery, monitory i modemy komputerowe, myszy, napędy dyskowe, obwody scalone, procesory, programy komputerowe systemów operacyjnych, software, oprogramowanie; kompilacja i systematyzacja informacji do komputerowych baz danych, skomputeryzowane zarządzanie plikami, doradztwo w zakresie komputerów i systemów komputerowych; instalowanie, konserwacja i naprawy komputerów oraz systemów komputerowych; przesyłanie danych przy pomocy terminali komputerowych; doradztwo w sprawach sprzętu i oprogramowania komputerów i systemów komputerowych, oprogramowanie komputerów, odpłatne udostępnianie i odtwarzanie komputerowych baz danych, wypożyczanie komputerów, konserwacja oprogramowania komputerów, odzyskiwanie komputerowych baz danych, opracowanie, aktualizacja i wypożyczanie oprogramowania komputerów, programowanie komputerów, projektowanie komputerów i systemów komputerowych; klasy: 9, 35, 37, 38 i 42.

Pastel

CFE: 27.5, 29.1

Kolor znaku: niebieski

135244 1998 11 20 Browary Dolnośląskie PIAST S.A. Wrocław, (PL). **Towary:** piwo; klasa 32.



CFE: 3.3, 5.7, 18.2, 25.1, 26.1, 27.5, 29.1

Kolorы znaku: biały, złoty, czerwony, czarny

135245 1998 11 20 Browary Dolnośląskie PIAST S.A. Wrocław, (PL). **Towary:** piwo; klasa 32.



CFE: 2.1, 5.7, 24.5, 24.9, 25.1, 26.1, 27.5, 29.1

Kolorы znaku: biały, złoty, złoty, czerwony, czarny

135246 1998 11 20 Browary Dolnośląskie PIAST S.A. Wrocław, (PL). **Towary:** piwo; klasa 32.



CFE: 2.1, 5.7, 24.1, 24.5, 24.9, 25.1, 26.1, 27.5, 29.1

Kolorы znaku: biały, złoty, złoty, czerwony, czarny

135247 1998 11 20 Browary Dolnośląskie PIAST S.A. Wrocław, (PL). **Towary:** piwo, wody mineralne i gazowane, napoje bezalkoholowe, syropy i preparaty do przygotowywania napojów; klasa 32.



CFE: 26.11, 27.5, 29.1

Kolorы znaku: złoty, czarny

135248 1998 11 20 HOMEDICS, Inc.. Keego Harbor, (US). **Towary:** urządzenia wycoczynkowe emitujące dźwięk, replikujące ocean, deszcz i tym podobne; lecznicze urządzenia elektroniczne emitujące dźwięk i zapach, wyroby do użytku terapeutycznego, mianowicie gorące/zimne opaski kompresyjne, opaski magnetyczne, zestawy opasek magnetycznych, bandaże oraz wkładki i wyściółki do obuwia, urządzenia do masażu, mianowicie przewodowe, bezprzewodowe, reładowane (o wielokrotnej ładowalności) i bateryjne urządzenia do masażu ciała i pleców, masażu ciepłego, masażu podcierwienią, masażu ręcznego, masażu replikującego akupunkturę, masażu natryskiem, poduszki do masażu pleców; główce do masażu natryskiem; klasy: 9, 10 i 11.

HOMEDICS

135249 1998 11 19 BENCKISER S.A. Nowy Dwór Mazowiecki, (PL). **Towary:** środki: myjące, czyszczące o działaniu antybakteryjnym, wybielające; klasa 3.



CFE: 1.15, 24.13, 26.1, 29.1

Kolorы znaku: jasnoniebieski, niebieski, zielony

135250 1998 11 20 Krakowskie Zakłady Zielarskie Herbapol S.A. Kraków, (PL). **Towary:** mydła dezynfekujące i lecznicze,

szampony; preparaty do zwalczania wszy, środki do leczenia wszawicy; klasy: 3 i 5.

delacet

135251 1998 11 24 Suchański Adam, Suchańska Irena, Suchański Zenon ZAS POTI S.C.. Warszawa, (PL). Towary: herbaty; klasa 30.

GOLDEN TEA

135252 1998 11 25 Przedsiębiorstwo Innowacyjno-Wdrożeniowe FORTECH Spółka z o.o.. Kraków, (PL). Towary i usługi: urządzenia oraz sprzęt dla techniki komputerowej, urządzenia pomiarowe, urządzenia oraz aparaty laboratoryjne, programy komputerowe; usługi będące wynikiem wdrażania osiągnięć naukowych, wyników prac badawczych, projektowanie i konstruowanie maszyn i urządzeń, projektowanie aparatury chemicznej i medycznej; klasy: 9 i 42.



CFE: 2.7, 27.5

135253 1998 11 24 Sierszeński Witold „ROMWIT POLSKA”. Poznań, (PL). Usługi: sprzątanie pomieszczeń wewnętrznych i terenów zewnętrznych; usługi w zakresie dozorczy domowego; klasy: 37 i 45.



ROMWIT

CFE: 2.1, 11.7, 27.5, 29.1

Kolory znaku: żółty, czerwony, niebieski, brązowy, czarny

135254 1998 11 27 Krüger Polska Sp. z o.o.. Ostrów Mazowiecka, (PL). Towary: słodziki sztuczne; preparaty dietetyczne do użytku medycznego, w tym dla diabetyków; klasy: 1 i 5.

SŁODEK

135255 1998 11 27 Rollerblade, Inc.. Eden Prairie, (US). Towary: odzież, obuwie i nakrycia głowy, szczególnie koszule, marynarki, spodnie, szorty, skarpetki i rękawiczki; klasa 25.

ROLLERBLADE

135256 1998 11 30 Podlewska Mariola, Podlewski Zygmunt Zakład Produkcyjno-Handlowo-Usługowy GUSTO S.C.. Raciszyn, (PL). Towary: cukierki i słodczyce, w tym żelowe; klasa 30.



CFE: 1.1, 27.5, 29.1

Kolory znaku: czarny, czerwony, pomarańczowy, żółty, zielony, czerwony, niebieski

135257 1998 11 30 Farmaceutyczno-Chemiczna Spółdzielnia Pracy LABOR. Wrocław, (PL). Towary: produkty chemiczne do celów przemysłowych, preparaty farmaceutyczne; klasy: 1 i 5.

pemazinum

135258 1998 11 30 Farmaceutyczno-Chemiczna Spółdzielnia Pracy LABOR. Wrocław, (PL). Towary: preparaty farmaceutyczne; klasa 5.

LITOCID

135259 1998 11 30 SUPERFISH S.A.. Kukinia, (PL). Towary: ryby w stanie półprzetworzonym i przetworzonym, sosy rybne, marynaty, konserwy rybne, ryby wędzone i solone, krajanka rybna, potrawy rybne, skorupiaki nieżywe, sałatki warzywne, mięso-warzywne; klasa 29.

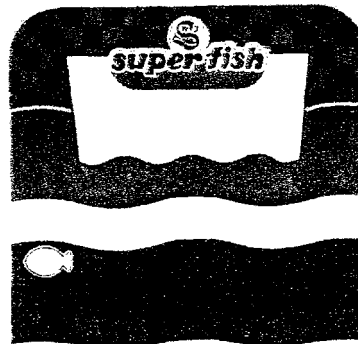

CFE: 3.9, 26.13, 27.5, 29.1

Kolory znaku: czerwony i odcienie, biały, niebieski i odcienie, granatowy i odcienie

135260 1998 11 30 POLOmarket Spółka z o.o.. Giebnia, (PL). Towary: mąka pszenna, zwłaszcza otrzymana z oczyszczonego ziarna pszenicy; klasa 30.



CFE: 5.7, 27.5, 29.1

Kolory znaku: biały, czerwony, niebieski, czarny

135261 1998 11 30 POLOmarket Spółka z o.o.. Giebnia, (PL). **Towary:** mąka pszenna, zwłaszcza otrzymana z oczyszczonego ziarna pszenicy; klasa 30.



CFE:5.7, 27.5, 29.1

Kolory znaku: biały, czerwony, zielony, czarny

135262 1998 11 30 POLOmarket Spółka z o.o.. Giebnia, (PL). **Towary:** mąka pszenna, zwłaszcza otrzymana z oczyszczonego ziarna pszenicy zwyczajnej; klasa 30.



CFE:5.7, 27.5, 29.1

Kolory znaku: biały, czerwony, żółty, czarny

135263 1998 12 02 JBB (Greater Europe) PLC. Glasgow, (GB). **Towary:** napoje alkoholowe, whisky; klasa 33.



CFE: 3.7, 6.1, 27.5

135264 1998 12 03 Warszawskie Zakłady Farmaceutyczne POLFA. Warszawa, (PL). **Towary:** preparaty kosmetyczne; preparaty farmaceutyczne; klasy: 3 i 5.

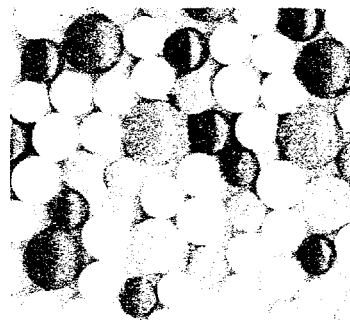

CFE: 19.13, 26.15

135265 1998 12 03 Kwak Zdzisław Przedsiębiorstwo Handlowe STENMOT-2. Oława, (PL). **Towary:** chłodnice do silników, cylindry do silników, czopy, filtry, gaźniki, głowice cylindrów do silników, łożyska, paski klinowe do silników, pierścienie tłokowe, podnośniki samochodowe, pompy do silników samochodowych, tłoki, świece zapłonowe do silników spalinowych, świece żarowe do silników diesla, tłumiki do silników, wały korbowe, wtryskiwacze do silników, zawory, złączki cardana; amortyzatory zawieszania, drążki skrętne do pojazdów, kierownice pojazdów, klocki hamulcowe, mechanizmy do napędu pojazdów lądowych, ogumienie, osie pojazdów, przekładnie zębate, resory, silniki spalinowe do pojazdów lądowych, skrzynie biegów do pojazdów lądowych, sprzęgła do pojazdów lądowych, szczęki hamulcowe, szyby do pojazdów, tapicerka samochodowa; klasy: 7 i 12.

stenmot

135266 1998 12 03 B & W Loudspeakers Limited. Worthing, (GB). **Towary:** aparatura do nagrywania, transmisji lub reprodukcji dźwięku lub obrazu, głośniki, wzmacniacze, tunery, odtwarzacze CD, magnetowidy, płyty do nagrywania dźwięku, nośniki do nagrywania dźwięku, nagrania video, nośniki nagrań video, taśmy video, taśmy audio, płyty kompaktowe, kasety do taśm, nagrania audio, części i komponenty do wszystkich wyżej wymienionych towarów; klasa 9.

NAUTILUS

135267 1998 12 03 Powszechne Towarzystwo Emerytalne DOM S.A.. Warszawa, (PL). **Usługi:** świadczenie usług w dziedzinie finansów i ubezpieczeń, usługi bankowe, emisja i obsługa czeków, w tym czeków podróżnych, usługi związane z emisją i obsługą kart kredytowych, usługi maklerskie i brokerskie, świadczenie usług w zakresie depozytów bankowych i bankowych wkładów oszczędnościowych, zarządzanie finansami i doradztwo w sprawach finansowych, tworzenie funduszy emerytalnych i zarządzanie nimi, usługi konsultacyjne i informacyjne dotyczące sfery finansów, bankowości, ubezpieczeń i funduszy emerytalnych, świadczenie usług w dziedzinie spraw monetarnych i nieruchomości; klasa 36.



CFE: 7.3, 27.5, 29.1

Kolory znaku: biały, niebieski

135268 1998 12 03 CHANEL S.A.. Glaris, (CH). **Towary:** środki wybielające i inne substancje stosowane w praniu, środki czyszczące, nabłyszczające, ściernie i szorujące, mydła, środki per-

fumeryjne, olejki eteryczne, kosmetyki, płyny do pielęgnacji włosów; klasa 3.

PRECISION

135269 1998 12 03 REEBOK INTERNATIONAL LTD.. Stoughton, (US). Towary: odzież, obuwie, nakrycia głowy; klasa 25.

HYDROMOVE

135270 1998 12 02 Chmielowski Paweł, Chmielowska Elżbieta, Naumczyk Wacław, Naumczyk Stanisław, Naumczyk Renata Przetwórnia Owoców i Warzyw PROSPONA S.C.. Nowy Sącz, (PL). Towary: przetwory z owoców: wiśni, porzeczek, jagody czarnej, jabłek, gruszek, malin, aroni, agrestu, czereśni, śliwek, moreli, brzoskwiń, truskawek, poziomek; klasa 29.

Frużelina

CFE: 27.5

135271 1998 12 02 MILA Spółka z o.o.. Stęszew, (PL). Towary: taśmy plecakowe; meble tapicerowane; meblowe materiały podbiciowe, tkaniny nietkane, pasy tapicerskie; obuwnicze i kaletnicze materiały podbiciowe: tkaniny tkane i tkaniny nietkane z nadrukiem; gumki pasmanteryjne, taśmy i tasiemki pasmanteryjne; klasy: 18, 20, 24 i 26.



CFE: 25.5, 26.4, 27.5, 29.1

Kolory znaku: biały, granatowy

135272 1998 12 04 DANONE CIASTKA Sp. z o.o.. Warszawa, (PL). Towary: wyroby piekarnicze, wyroby cukiernicze, słodczyce, ciasteczka, wyroby czekoladowe; klasa 30.



CFE: 3.1, 5.7, 8.1, 27.5, 29.1

Kolory znaku: zielony, żółty, biały, czarny, pomarańczowy, czerwony, brązowy, beżowy, granatowy

135273 1998 12 04 Kaczmarek Jarosław JERRY Przedsiębiorstwo Produkcyjno-Handlowo-Usługowe. Łódź, (PL). Towary: odzież, obuwie, nakrycia głowy; klasa 25.

JERRY COLLECTION

135274 1998 12 04 DACPOL Spółka z o.o.. Piaseczno, (PL). Towary: urządzenia i przyrządy do elektroniki mocy, diody, tranzystory, kondensatory; klasa 9.

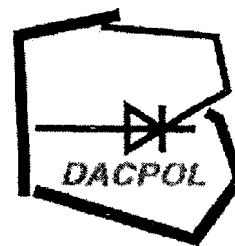

CFE: 15.9, 20.5, 27.5, 29.1

Kolory znaku: czerwony, czarny, biały

135275 1998 12 04 Nyc Włodzimierz, Nyc Witold ELEKTRA Przedsiębiorstwo Produkcyjno-Handlowe S.C.. Warszawa, (PL). Towary: urządzenia do ogrzewania, grzejniki; klasa 11.



CFE: 24.15, 27.5, 29.1

Kolory znaku: ciemnoniebieski, żółty, pomarańczowy, czerwony, biały

135276 1998 12 04 Japan Tobacco Inc.. Tokio, (JP). Towary: tytoń, cygara, tytoń do żucia, papierosy, końcówki do papierosów (cigarette tips), popielniczki (nie z metali szlachetnych), papierośnice (nie z metali szlachetnych), cygarniczki (nie z metali szlachetnych), woreczki na tytoń, zapalniczki dla palaczy, zapałki; klasa 34.

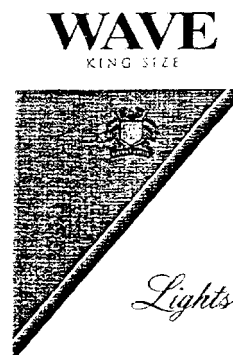

CFE: 26.3, 24.1, 27.5

135277 1998 12 04 Japan Tobacco Inc.. Tokio, (JP). Towary: tytoń, cygara, tytoń do żucia, papierosy, końcówki do papierosów (cigarette tips), popielniczki (nie z metali szlachetnych), papierośnice (nie z metali szlachetnych), cygarniczki (nie z metali szlachetnych), woreczki na tytoń, zapalniczki dla palaczy, zapałki; klasa 34.

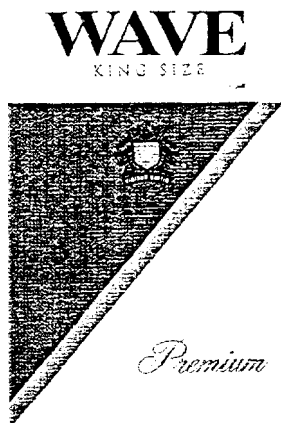

CFE: 24.1, 26.3, 27.5

135278 1998 12 03 Przedsiębiorstwo Produkcyjno-Wdrożeniowe LAKMA S.A.. Cieszyn, (PL). **Towary:** impregnat do kostki brukowej; klasa 19.

silbruk

CFE: 27.5

135279 1998 12 04 Przedsiębiorstwo Farmaceutyczne JELFA S.A.. Jelenia Góra, (PL). **Towary:** produkty farmaceutyczne; klasa 5.

ALENDROCAL

135280 1998 12 04 Przedsiębiorstwo Farmaceutyczne JELFA S.A.. Jelenia Góra, (PL). **Towary:** produkty farmaceutyczne; klasa 5.

ANECET

135281 1998 12 04 Przedsiębiorstwo Farmaceutyczne JELFA S.A.. Jelenia Góra, (PL). **Towary:** produkty farmaceutyczne; klasa 5.

SCORBOCAL

135282 1998 12 04 Przedsiębiorstwo Farmaceutyczne JELFA S.A.. Jelenia Góra, (PL). **Towary:** produkty farmaceutyczne; klasa 5.

DICORTINEFF

135283 1998 12 04 Huta im. Tadeusza Sendzimira Spółka Akcyjna. Kraków, (PL). **Towary:** siarczan amonu, fenolan sodu; koks, benzol; wlewki, słaby, kęsiska, kęsy, wlewnice, płyty podwlewnicowe, blacha gorącowałcowana, blacha zimnowalcowana, blacha ocynkowana ogniowo (płaska, falista i trapezowa), blacha ocynkowana elektrolitycznie, taśma zimnowalcowana czarna i ocynkowana, blacha ocynkowana elektrolitycznie, odlewy stalowe i surówkowe, kształtowniki walcowane na gorąco, bednarka gorącowałcowana, rury czarne, ocynkowane, rury z powłoką polietylenową, rury kołnierzone, rury przewodowe i instalacyjne, kształtowniki o profilu zamkniętym; smoła węglowa; klasy: 1, 4, 6 i 19.

**Huta
im. Tadeusza
Sendzimira S. A.
w Krakowie**



CFE: 26.1, 27.5, 29.1

Kolor znaku: niebieski

135284 1998 12 04 Huta im. Tadeusza Sendzimira Spółka Akcyjna. Kraków, (PL). **Towary:** siarczan amonu, fenolan sodu; koks, benzol; wlewki, słaby, kęsiska, kęsy, wlewnice, płyty podwlewnicowe, blacha gorącowałcowana, blacha zimnowalcowana, blacha ocynkowana ogniowo (płaska, falista i trapezowa), blacha ocynkowana elektrolitycznie, taśma zimnowalcowana czarna i ocynkowana, blacha ocynkowana elektrolitycznie, odlewy stalowe i surówkowe, kształtowniki walcowane na gorąco, bednarka gorącowałcowana, rury czarne, ocynkowane, rury z powłoką polietylenową, rury kołnierzone, rury przewodowe i instalacyjne, kształtowniki o profilu zamkniętym; smoła węglowa; klasy: 1, 4, 6 i 19.

**Huta
im. Tadeusza
Sendzimira S. A.
w Krakowie**



CFE: 26.1, 27.5

Kolor znaku: czarny

135285 1998 12 04 Huta im. Tadeusza Sendzimira Spółka Akcyjna. Kraków, (PL). **Towary:** siarczan amonu, fenolan sodu; koks, benzol; wlewki, słaby, kęsiska, kęsy, wlewnice, płyty podwlewnicowe, blacha gorącowałcowana, blacha zimnowalcowana, blacha ocynkowana ogniowo (płaska, falista i trapezowa), blacha ocynkowana elektrolitycznie, taśma zimnowalcowana czarna i ocynkowana, blacha ocynkowana elektrolitycznie, odlewy stalowe i surówkowe, kształtowniki walcowane na gorąco, bednarka gorącowałcowana, rury czarne, ocynkowane, rury z powłoką polietylenową, rury kołnierzone, rury przewodowe i instalacyjne, kształtowniki o profilu zamkniętym; smoła węglowa; klasy: 1, 4, 6 i 19.

**Huta
im. Tadeusza
Sendzimira S. A.
w Krakowie**



CFE: 26.1, 27.5

Kolor znaku: szary

135286 1998 12 04 Huta im. Tadeusza Sendzimira Spółka Akcyjna. Kraków, (PL). **Towary:** siarczan amonu, fenolan sodu; koks, benzol; wlewki, słaby, kęsiska, kęsy, wlewnice, płyty podwlewnicowe, blacha gorącowałcowana, blacha zimnowalcowana.

blacha ocynkowana ogniowo (płaska, falista i trapezowa), blacha ocynkowana elektrolitycznie, taśma zinnowalcowana czarna i ocynkowana, blacha ocynkowana elektrolitycznie, odlewy stalowe i surówkowe, kształtowniki walcowane na gorąco, bednarka gorącowalcowana, rury czarne, ocynkowane, rury z powłoką polietylenową rury kołnierzone, rury przewodowe i instalacyjne, kształtowniki o profilu zamkniętym; smoła węglowa; klasy: 1, 4, 6 i 19.

**Huta
im. Tadeusza
Sendzimiry S. A.
w Krakowie**



CFE: 26.1, 27.5, 29.1

Kolor znaku: pomarańczowy

135287 1998 12 04 OLIVIA Wiesław Godlewski. Poznań, (PL). **Towary:** odzież, w tym odzież sportowa; klasa 25.



CFE: 27.5

135288 1998 12 04 DRAMERS Spółka z o.o.. Poznań, (PL). **Towary:** olejki aromatyczne, kosmetyczne, kosmetyki do brwi, chusteczki higieniczne, preparaty do demakijażu, dezodoranty osobiste, perfumy, wody kolońskie, toaletowe, zestawy kosmetyków, lakiery do paznokci, maseczki kosmetyczne, mleczko kosmetyczne, mydła toaletowe, przeciwpotowe, dezodorujące, do golenia, pomadki do ust, puder kosmetyczny, szampony, pasty do zębów; preparaty do celów weterynaryjnych, preparaty do mycia zwierząt, dezodoranty nie do użytku osobistego, herbicydy, fungicydy, lepy na muchy, środki owadobójcze, odstraszające owady, środki przeciwpasożytnicze, przeciwinsektowe, środki do oczyszczania i odświeżania powietrza, środki dezynfekcyjne; klasy: 3 i 5.

fanta

135289 1998 12 04 PHARMA C FOOD Spółka z o.o.. Niepolomice, (PL). **Towary:** wyroby kosmetyczne; klasa 3.



CFE: 26.7, 27.5

135290 1998 12 05 VALMI K.F.Co. Spółka z o.o.. Kijów, (UA). **Towary:** barwniki, emalie, farby i lakiery samochodowe, rozcieńczalniki do barwników, farb i lakierów, spoiwa do barwników i farb, środki antykorozyjne, powłoki zabezpieczające

podwozia pojazdów, preparaty do szpachlowania, środki zapobiegające matowieniu metali; środki do mycia, czyszczenia i polerowania pojazdów, odmrażacze do szyb i zamków samochodowych; oleje samochodowe, smary i woski do samochodów; klasy: 2, 3 i 4.

VICOIL

CFE: 27.5

135291 1998 12 05 VALMI K.F. Co. Spółka z o.o.. Kijów, (UA). **Towary:** barwniki, emalie, farby i lakiery samochodowe, rozcieńczalniki do barwników, farb i lakierów, spoiwa do barwników i farb, środki antykorozyjne, powłoki zabezpieczające podwozia pojazdów, preparaty do szpachlowania, środki zapobiegające matowieniu metali; środki do mycia, czyszczenia i polerowania pojazdów, odmrażacze do szyb i zamków samochodowych; oleje samochodowe, smary i woski do samochodów; klasy: 2, 3 i 4.

VIC

CFE: 27.5

135292 1998 12 07 Towarzystwo Inwestycyjne DOLMEL Sp. z o.o.. Wrocław, (PL). **Usługi:** usługi doradztwa w zakresie organizacji i zarządzania przedsiębiorstwami, doradztwa finansowego; usługi pośrednictwa w zakresie obrotu nieruchomościami; klasy: 35 i 36.

ZAMECH

135293 1998 12 07 Skóra Karol Przedsiębiorstwo Produkcyjno-Handlowo Usługowe SKALMA Export Import. Zarzeczce, (PL). **Towary:** odzież chroniąca przed wypadkami, napromieniowaniem i ogniem, rękawice ochronne; odzież, odzież ze skóry i imitacji skóry, odzież papierowa, odzież wodoodporna, konfekcja odzieżowa, bielizna, dziewiarstwo, nakrycia głowy; artykuły pasmanteryjne, guziki, zapięcia do odzieży, klamry, zamki błyskawiczne, igły do szycia, nici, koronki; zabawki pluszowe, lalki, ubranka dla lalek, klocki, zabawki mechaniczne, gry planszowe, gry elektroniczne inne niż telewizyjne, maski karnawałowe, kotyliony, ozdoby choinkowe (z wyjątkiem artykułów oświetleniowych); klasy: 9, 25, 26 i 28.

SKALMA

135294 1998 12 07 Przedsiębiorstwo Produkcyjno-Handlowo-Usługowe GAZDA Spółka z o.o.. Siedlce, (PL). **Towary:** butle - metalowe pojemniki do sprężonego i ciekłego gazu; klasa 6.

GAZDA

CFE: 27.5

135295 1998 12 07 MERCK & Co., Inc. (a New Jersey corporation). Whitehouse Station, (US). **Towary:** preparaty farmaceutyczne do leczenia zapalenia stawów; klasa 5.



CFE: 2.7, 27.3, 27.5

135296 1998 12 07 SmithKline Beecham Biologicals S.A. Rixensart, (BE). **Towary:** farmaceutyczne i medyczne preparaty i substancje dla ludzi, szczepionki; klasa 5.

VARILRIX

135297 1998 12 07 Carreras Limited. Londyn, (GB). **Towary:** papierosy, tytoń i wyroby tytoniowe, zapalniczki, zapalki i artykuły dla palących; klasa 34.



GUARDS

CFE: 2.1, 25.7, 27.5, 29.1

Kolory znaku: biały, czarny, czerwony

135298 1998 12 07 Czapski Marian, Narojek Zenon, Pacheczki Maciej Przedsiębiorstwo Produkcyjno-Handlowo-Usługowe Export-Import RAMCO Spółka Cywilna. Siedlce, (PL). **Towary:** aparaty i urządzenia pomiarowe, sygnalizacyjne, kontrolne, termometry; meble, lustra, ramy do obrazów, wyroby z materiałów naturalnych i mas plastycznych zawarte w tej klasie; przybory i naczynia dla gospodarstw domowych i kuchenne, wyroby ze szkła, porcelany i fajansu; gry, zabawki, artykuły gimnastyczne, ozdoby choinkowe; klasy: 9, 20, 21 i 28.

ramco

135299 1998 12 08 SOLCO BASEL Przedsiębiorstwo Zagraniczne w Polsce. Warszawa, (PL). **Towary:** produkty farmaceutyczne; klasa 5.

Sopodorm

135300 1998 12 08 Ziennica Kazimierz Przedsiębiorstwo Wielobranżowe BEGA. Bydgoszcz, (PL). **Towary:** konserwy mięsne dla zwierząt; klasa 31.



CFE: 26.4, 27.5

135301 1998 12 08 Ziennica Kazimierz Przedsiębiorstwo Wielobranżowe BEGA. Bydgoszcz, (PL). **Towary:** karma mięsna dla zwierząt mrożona, produkty mięsne suszone dla zwierząt, konserwy mięsne dla zwierząt; klasa 31.



CFE: 26.2, 27.5, 29.1

Kolory znaku: niebieski, czarny, żółty

135302 1998 12 08 Badaro Investments B.V.. Amsterdam, (NL). **Towary:** produkty farmaceutyczne; klasa 5.

VIGOR

135303 1998 12 07 Jantón Edward Zakłady Produkcyjno-Handlowe JANTON. Bychlew, (PL). **Towary:** napoje alkoholowe (z wyjątkiem piwa), w tym wino i wyroby winiarskie, zwłaszcza musujące i gazowane; klasa 33.

GOLD & BLACK

135304 1998 12 07 Jantón Edward Zakłady Produkcyjno-Handlowe JANTON. Bychlew, (PL). **Towary:** napoje alkoholowe (z wyjątkiem piwa), w tym wino i wyroby winiarskie, zwłaszcza musujące i gazowane; klasa 33.



CFE: 24.17, 24.9, 26.11, 27.5, 29.1

Kolory znaku: czarny, żółty

135305 1998 12 07 Pabianickie Zakłady Farmaceutyczne POLFA. Pabianice, (PL). **Towary:** preparaty farmaceutyczne; klasa 5.

MINESULIN

135306 1998 12 08 SAMSMMAK FOODS Spółka o. o.. Warszawa, (PL). **Towary:** zupy na bazie makaronu błyskawicznego, czipsy; rogalce; klasy: 29 i 30.



CFE: 26.4, 27.5

135307 1998 12 09 Farmland National Beef Packing Company, L.P.(Delaware corporation). Liberal, (US). **Towary:** wołowina, produkty z wołowiny; klasa 29.



CFE: 3.4, 26.4, 27.5, 29.1

Kolory znaku: biały, niebieski, czarny

135308 1998 11 30 Pingot Mirosław, Biały Henryk Przedsiębiorstwo Produkcyjno-Handlowo-Usługowe CORAB S.C.. Olsztyn, (PL). **Towary:** anteny satelitarne, osprzęt do anten satelitarnych: uchwyty, obejmę; klasa 9.

CFE: 27.5, 29.1

Kolor znaku: czerwony

135309 1998 12 08 Kluczewski Janusz Firma Handlowa BABEX. Kraków, (PL). **Towary:** obuwie sportowe tekstylne i z tworzyw sztucznych; klasa 25.

CFE: 27.5

Kolory znaku: czarny, biały

135310 1998 12 09 Philip Morris Polska Spółka Akcyjna. Kraków, (PL). **Towary i usługi:** papierosy beznikotynowe do celów leczniczych; przybory dla palaczy z metali szlachetnych; tytoń surowy i przetworzony, papierosy, cygaretki, cygara, przybory dla palących, zapalniczki, popielniczki nie z metali szlachetnych, zapałki; dystrybucja pakowanych produktów takich jak: mapy, atlasy, znaki informacyjne, pontony, śpiwory, hamaki, półki zwłaszcza na papierosy; klasy: 5, 14, 34 i 39.



CFE: 26.1, 26.2, 26.11, 26.13, 29.1

Kolory znaku: czerwony, biały

135311 1998 11 09 Brodowski Stanisław, Brodowski Mariusz Przedsiębiorstwo Produkcyjno Handlowe DEMS S.C.. Mrągowo, (PL). **Towary:** mięso wieprzowe, konserwy mięsne; klasa 29.



CFE: 3.4, 26.1, 26.4, 27.5, 29.1

Kolory znaku: zielony, żółty, czerwony, biały, czarny

135312 1998 12 09 Philip Morris Polska Spółka Akcyjna. Kraków, (PL). **Towary i usługi:** papierosy beznikotynowe do celów leczniczych; przybory dla palaczy z metali szlachetnych; tytoń surowy i przetworzony, papierosy, cygaretki, cygara, przybory dla palących, zapalniczki, popielniczki nie z metali szlachetnych, zapałki; dystrybucja pakowanych produktów takich jak: mapy, atlasy, znaki informacyjne, pontony, śpiwory, hamaki, półki zwłaszcza na papierosy; klasy: 5, 14, 34 i 39.



CFE: 26.1, 26.2, 26.11, 26.13, 29.1

Kolory znaku: szary, biały

135313 1998 12 10 Leda Adam, Leda Elżbieta, Leda Radosław Firma Handlowo-Usługowa L & L Export-Import S.C.. Jaworzno, (PL). **Towary:** złącza kabli metalowe nieelektryczne, uchwyty kabli metalowe; klasa 6.



CFE: 24.11, 26.4, 27.5, 29.1

Kolor znaku: zielony

135314 1998 12 10 Ledwoch Janusz Wydawnictwo MILITARIA. Warszawa, (PL). **Towary:** książki, czasopisma, druki; klasa 16.

TANK POWER

135315 1998 12 10 NP PHARMA Spółka z o.o. Ostrów Mazowiecka, (PL). **Towary:** produkty farmaceutyczne oraz produkty dietetyczne do użytku medycznego, preparaty witaminowe; słodycze, wyroby cukiernicze; syropy i toniki witaminizowane nie ujęte w klasie 5, napoje i koncentraty do ich sporządzania; klasy: 5, 30 i 32.

WIZJOLEK

135316 1998 12 10 NP PHARMA Spółkazo.o.o. Ostrów Mazowiecka, (PL). **Towary:** produkty farmaceutyczne oraz produkty dietetyczne do użytku medycznego, preparaty witaminowe; słodycze, wyroby cukiernicze; syropy i toniki witaminizowane nie ujęte w klasie 5, napoje i koncentraty do ich sporządzania; klasy: 5, 30 i 32.

VISOLES

135317 1998 12 10 Janiak Andrzej Przedsiębiorstwo Produkcyjno-Handlowo-Usługowe GRYF. Góra, (PL). **Towary:** wyroby cukiernicze i słodycze, lody, aperitify, napoje bezalkoholowe, napoje musujące, esencje do produkcji napojów, proszki do wytwarzania napojów musujących, nektary owocowe, soki owocowe, soki warzywne, syropy do napojów; napoje alkoholowe, wina o podwyższonej zawartości alkoholu, jabłecznik; klasy: 30, 32 i 33.

JOHANN STRAUSS

135318 1998 12 10 Tiger Electronics UK Ltd. Harrogate, (GB). **Towary:** gry, zabawki i artykuły do zabawy, elektroniczne zabawki, gry i artykuły do zabawy; klasa 28.

FURBY

135319 1998 12 10 Mars. Inc., McLean, (US). **Towary:** produkty rolnicze, ogrodnicze i leśne, ziarna i nasiona, żywe zwierzęta, ptaki i ryby, pokarm dla zwierząt, ptaków i ryb oraz preparaty zawarte w klasie 31 stosowane jako dodatki do tych pokarmów, słoń, skorupa matwy, kości dla psów, ściółka dla zwierząt, świeże owoce i warzywa; klasa 31.

ADVANCE

CFE: 27.5

135320 1998 12 10 Elf Atochem Agri S.A. Plaisir Cedex, (FR). **Towary:** chemikalia stosowane w rolnictwie; preparaty chwastobójcze, środki roztoczobójcze, herbicydy, fungicydy, insektycydy oraz preparaty przeciw pasożytnicze; klasy: 1 i 5.

PENNFLUID

135321 1998 12 10 Elf Atochem Agri S.A. Plaisir Cedex, (FR). **Towary:** chemikalia stosowane w rolnictwie; preparaty chwastobójcze, środki roztoczobójcze, herbicydy, fungicydy, insektycydy oraz preparaty przeciw pasożytnicze; klasy: 1 i 5.

PENNCAP M

135322 1998 12 10 Elf Atochem Agri S.A. Plaisir Cedex, (FR). **Towary:** chemikalia stosowane w rolnictwie; preparaty chwastobójcze, środki roztoczobójcze, herbicydy, fungicydy, insektycydy oraz preparaty przeciw pasożytnicze; klasy: 1 i 5.

PENNSTYL

135323 1998 12 10 Sandvik AB. Sandviken, (SE). **Towary:** programy komputerowe wykorzystywane w planach produkcji dotyczących wytwarzania produktów przemysłowych; klasa 9.

SANDVIK

135324 1998 12 09 GOLD DROP Spółka z o.o.. Limanowa, (PL). **Towary:** płynne środki chemii gospodarczej; klasa 3.



CFE: 19.7

135325 1998 12 09 Radomska Fabryka Farb i Lakierów RAFIL S.A. Radom, (PL). **Towary:** żywice, spoiwa; emalie, farby, lakiery; klasy: 1 i 2.

CFE: 26.1, 27.5, 29.1

Kolory znaku: biały, czerwony

135326 1998 12 09 Radomska Fabryka Farb i Lakierów RAFIL S.A. Radom, (PL). **Towary:** żywice, spoiwa; emalie, farby, lakiery; klasy: 1 i 2.

CFE: 26.1, 27.5, 29.1

Kolory znaku: biały, zielony

135327 1998 12 09 Radomska Fabryka Farb i Lakierów RAFIL S.A. Radom, (PL). **Towary:** żywice, spoiwa; emalie, farby, lakiery; klasy: 1 i 2.

CFE: 26.1, 27.5, 29.1

Kolory znaku: biały, niebieski

135328 1998 12 09 Radomska Fabryka Farb i Lakierów RAFIL S.A. Radom, (PL). **Towary:** żywice, spoiwa; emalie, farby, lakiery; klasy: 1 i 2.

CFE: 26.1, 26.4, 27.5, 29.1

Kolory znaku: biały, szary, czarny

135329 1998 12 09 Radomska Fabryka Farb i Lakierów RAFIL S.A. Radom, (PL). **Towary:** żywice, spoiwa; emalie, farby, lakiery; klasy: 1 i 2.

CFE: 26.1, 27.5, 29.1

Kolory znaku: biały, czerwony, niebieski, zielony

135330 1998 12 11 Lubelskie Zakłady Przemysłu Spirytusowego i Drożdżowego POLMOS S.A. Lublin, (PL). **Towary:** wyroby alkoholowe; klasa 33.

charlotte

135331 1998 11 18 Strulak Maria Przedsiębiorstwo Producyjno-Handlowo-Usługowe MARIKA. Bydgoszcz, (PL). **Towa-**

ry: smoczki dziecięce, gryzaki, smoczki do butelek do karmienia; kocyki, poszewki, pościel dla niemowląt; odzież z tworzyw naturalnych i sztucznych, nakrycia głowy, w tym czapki dla niemowląt i dzieci oraz czapki zimowe, szaliki, pieluszki z materiałów tekstylnych, bielizna dla niemowląt, dzieci i dorosłych; klasy: 10, 24 i 25.



CFE: 3.2, 26.4, 27.5, 29.1

Kolory znaku: biały, czarny, czerwony

135332 1998 12 11 Janusz Gancarczyk Biuro Wymiany Walut. Bielsko-Biała, (PL). **Usługi:** usługi finansowe w zakresie wymiany walut; usługi w zakresie organizowania podróży dla osób indywidualnych i grup, usługi w zakresie organizowania wycieczek; usługi w zakresie organizowania wypoczynku; klasy: 36, 39 i 41.



CFE: 26.1, 27.5

135333 1998 12 12 Firma Handlowo-Usługowa POLORTO Spółka z o.o.. Częstochowa, (PL). **Towary:** kleje do protez zębowych i do aparatów stałych ortodontycznych; suwmiarki elektroniczne, software, oprogramowanie; protezy dentystyczne, aparatura dentystyczna, instrumenty dentystyczne; klasy: 5, 9 i 10.



POLORTO

CFE: 5.1, 27.5, 29.1

Kolory znaku: jasnobieżowy, ciemnozielony, brązowy, biały

135334 1998 12 14 Chilewicz Zenon Biuro Turystyczne ATCo. Warszawa, (PL). **Usługi:** usługi w zakresie ogłoszeń prasowych; usługi turystyczne; klasy: 35 i 39.

atco

135335 1998 12 15 Pabianickie Zakłady Farmaceutyczne POLFA. Pabianice, (PL). **Towary:** preparaty farmaceutyczne; klasa 5.

PYRAMIDONUM

135336 1998 12 15 Janczak Bożena „Cottonland” Przedsiębiorstwo Prywatne. Brzeziny, (PL). **Towary:** odzież; klasa 25.

Cottonland

CFE: 27.5

135337 1998 12 15 Janczak Bożena „Cottonland” Przedsiębiorstwo Prywatne. Brzeziny, (PL). **Towary:** odzież; klasa 25.



CFE: 26.13, 27.5

135338 1998 12 17 DELECTA S.A. Włocławek, (PL). **Towary:** soda oczyszczona; buliony i koncentraty bulionów, flaki, galaretki w proszku, konserwy: strączkowe, warzywne, mięsno-warzywne, mięsne i grzybowe, krokiety, mieszanki pektynowe, mieszanki warzyw suszonych, napoje mleczne, orzeszki arachidowe, rodzynki, rosoły i koncentraty rosółów, sosy mięsne i warzywne, zupy: zagęszczone i koncentraty zup w proszku, żelatyna spożywcza; aromaty do ciast, deserów, napojów, olejki aromatyczne, budynie w proszku, cykorii prażona, cukier wanilinowy, glukoza, koncentraty ciast w proszku: babeczki, ciasta, biszkopty, gofry, naleśniki, pierniki, pizze, paniery, tarty, kwas cytrynowy, kisiele w proszku, lody w proszku, kawa naturalna, mieszanki kaw zbożowych - substytuty kawy naturalnej, koncentraty deserów: kremy, pianki, serniki, napoje na bazie kakao, ozdoby do ciast, polewy i lukry w proszku, makarony, potrawy na bazie mąki, potrawy z makaronem, potrawy z ryżem, przysmaki do pieczenia, substytuty bitej śmietany, przyprawy; koncentraty napojów w proszku, premiksy do napojów, syropy do napojów; klasy: 1, 29, 30 i 32.

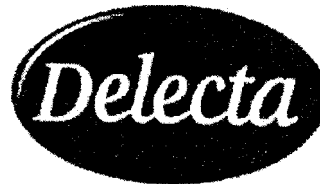

CFE: 26.1, 27.5, 29.1

Kolory znaku: czerwony, biały

135339 1998 12 17 WRANGLER APPAREL CORP.. Wilmington, (US). **Towary:** ubrania, nakrycia głowy, opaski, w tym opaski na przeguby i głowę, bielizna, dodatki do ubrań zawarte w tej klasie, obuwie, buty, pantofle; klasa 25.



CFE: 26.11, 27.5

135340 1998 12 17 BASF Aktiengesellschaft. Ludwigshafen am Rhein, (DE). **Towary:** folie, płyty i pręty z tworzyw sztucznych jako półfabrykaty, środki izolacyjne z wyjątkiem środków do izolacji cieplnej do budowy pieców; materiały budowlane nie z metalu, mianowicie elementy dachowe, elementy ścian zewnętrznych, elementy stropowe, elementy ścian wewnętrznych i elementy podłogowe do izolacji dźwiękowej, cieplnej, zimnochronnej, przeciwwilgociowej i przed promieniowaniem, materiały do budowy dróg nie z metalu; klasy: 17 i 19.

STYRODUR C

135341 1998 12 17 VETEM S.p.A. PORTO EMPEDOCLE (AG), (IT). Towary: preparaty farmaceutyczne, weterynaryjne i sanitarne, substancje dietetyczne do celów leczniczych, żywność dla niemowląt, plastry, materiały opatrunkowe, materiały do plombowania zębów, woski dentystyczne, środki dezynfekcyjne, preparaty do zwalczania szkodników, fungicydy, herbicydy; karma dla zwierząt; klasy: 5 i 31.

GABBROVITAL

135342 1998 12 17 VETEM S.p.A. PORTO EMPEDOCLE (AG), (IT). Towary: preparaty farmaceutyczne, weterynaryjne i sanitarne, substancje dietetyczne do celów leczniczych, żywność dla niemowląt, plastry, materiały opatrunkowe, materiały do plombowania zębów, woski dentystyczne, środki dezynfekcyjne, preparaty do zwalczania szkodników, fungicydy, herbicydy; karma dla zwierząt; klasy: 5 i 31.

ERBACOLINA

135343 1998 12 17 Pierwsz. 1998 09 07 (GB). Glaxo Group Limited. Greenford, (GB). Towary: preparaty i substancje farmaceutyczne; klasa 5.

ZENOVIVE

135344 1998 12 17 Pierwsz. 1998 06 18 (HR). PODRAVKA prehrambena industrija d.d.. Koprivnica, (HR). Towary: spożywcze produkty zbożowe z dodatkami, mianowicie płatki kukurydziane; klasa 30.

STONIES

CFE: 27.5

135345 1998 12 17 Pierwsz. 1998 06 30 (HR). PODRAVKA prehrambena industrija d.d.. Koprivnica, (HR). Towary: spożywcze produkty zbożowe z dodatkami, mianowicie płatki kukurydziane; klasa 30.

ROOPIES

CFE: 27.5

135346 1998 12 17 Pierwsz. 1998 06 18 (HR). PODRAVKA prehrambena industrija d.d.. Koprivnica, (HR). Towary: spożywcze produkty zbożowe z dodatkami, mianowicie płatki kukurydziane; klasa 30.

HOPIES

CFE: 27.5

135347 1998 12 17 Pierwsz. 1998 06 18 (HR). PODRAVKA prehrambena industrija d.d.. Koprivnica, (HR). Towary: spożywcze produkty zbożowe z dodatkami, mianowicie płatki kukurydziane; klasa 30.

FINO ROLLS

CFE: 27.5

135348 1998 12 17 Pierwsz. 1998 06 18 (HR). PODRAVKA prehrambena industrija d.d.. Koprivnica, (HR). Towary: zupy, koncentraty zup; klasa 29.

FINI-MINI

CFE: 27.5

135349 1998 12 16 Krasulak Zbigniew, Wilk Bogusław, Herma Ryszard IGIEŁKA Zakład Krawiecki, Usługi-Produkcja-Handel S.C.. Wrocław, (PL). Towary i usługi: bluzki, bluzy, etole, płaszcze, peletyny, pelisy, kurtki, kamizelki, kostiumy, spodnie, spódnice, suknie, żakiety, marynarki, garnitury, fulary, futra, kurtki skórzane lub skóro podobne, dresy, kombinezony, odzież dzinsowa, nakrycia głowy; usługi krawieckie; klasy: 25 i 40.

igiełka

135350 1998 12 16 Łukasiewicz-Jaroszevska Irena, Adamowicz Ewa BIOMARK S.C. Wrocław, (PL). Towary: krzesła profilaktyczno-rehabilitacyjne z regulacją wysokości i głębokości siedziska oraz wysokości oparcia; klasa 20.



CFE: 27.5, 29.1

Kolory znaku: czarny, czerwony, szary

135351 1998 12 17 Przedsiębiorstwo POLMOS Białystok S.A.. Białystok, (PL). Towary: napoje alkoholowe; klasa 33.



CFE: 4.3, 19.7, 24.9, 27.5

135352 1998 12 18 Altadis Polska SA. Radom, (PL). Towary: wyroby tytoniowe, przybory dla palaczy; klasa 34.

GRYF

135353 1998 12 18 Altadis Polska SA. Radom, (PL). Towary: wyroby tytoniowe, przybory dla palaczy; klasa 34.

gryf

135354 1998 12 18 Firma Cukiernicza „Solidarność -rok założenia 1952” Spółka z o.o.. Lublin, (PL). **Towary:** wyroby cukiernicze, pieczywo cukiernicze; klasa 30.



CFE: 5.7, 8.1, 26.3, 26.4, 27.5, 29.1

Kolory znaku: jasno zielony, kremowy, beż, zielony, niebieski cieniowany, żółty, pomarańczowy, biały

135357 1998 12 18 Firma Cukiernicza „Solidarność-rok założenia 1952” Spółka z o.o.. Lublin, (PL). **Towary:** wyroby cukiernicze, pieczywo cukiernicze; klasa 30.



CFE: 5.7, 8.1, 19.3, 25.3, 27.5, 29.1

Kolory znaku: beż, czerwony, róż, zielony cieniowany, brąz cieniowany, biały, granat, pomarańczowy, brąz

135355 1998 12 18 Firma Cukiernicza „Solidarność-rok założenia 1952” Spółka z o.o.. Lublin, (PL). **Towary:** wyroby cukiernicze, pieczywo cukiernicze; klasa 30.



CFE: 5.7, 8.1, 26.3, 26.4, 27.5, 29.1

Kolory znaku: czerwony, kremowy, beż, niebieski cieniowany, , zielony, różowy, biały

135356 1998 12 18 Firma Cukiernicza „Solidarność-rok założenia 1952” Sp. z o.o. w Lublinie. Lublin, (PL). **Towary:** wyroby cukiernicze, wyroby czekoladowe; klasa 30.

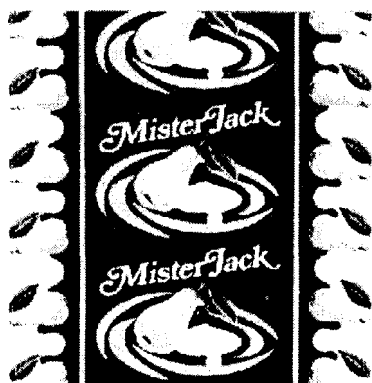

CFE: 5.7, 8.1, 26.11, 27.5, 29.1

Kolory znaku: czerwony, złoty, żółty, zielony, biały

135358 1998 12 18 Fabryka Wódek POLMOS ŁAŃCUT S.A.. Łańcut, (PL). **Towary:** napoje alkoholowe: wódki; klasa 33.



CFE: 3.4, 24.1, 27.5, 29.1

Kolory znaku: biały, zielony, złoty, czarny, brązowy, czerwony, niebieski, białopopielaty

135359 1998 12 18 CHEMA ELEKTROMET Spółdzielnia Pracy. Rzeszów, (PL). **Towary:** preparaty farmaceutyczne w formie: proszku, tabletek, kapsułek, maści, żeli, syropów, zawiesin, kropli, preparaty w płynie; klasa 5.

fluormex

135360 1998 12 18 Fabryka Wódek POLMOS ŁAŃCUT S.A.. Łańcut, (PL). **Towary:** napoje alkoholowe: wódki; klasa 33.

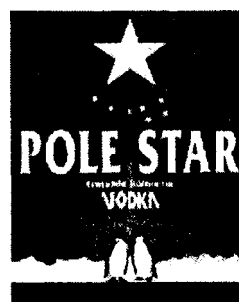

CFE: 1.1, 3.7, 6.5, 27.5, 29.1

Kolory znaku: niebieski, żółty, biały, szary, czarny

135361 1998 12 18 Przedsiębiorstwo Produkcyjno Handlowe EWA S.A. Krotoszyn, (PL). **Towary:** cukierki twarde i nadziewane, pomadki mleczne i wodne, lizaki, dropsy, draże, galaretki, żelki, słodycze; klasa 30.



CFE: 5.7, 27.5

135362 1998 12 18 Przedsiębiorstwo Produkcyjno-Handlowe EWA S.A. Krotoszyn, (PL). **Towary:** cukierki twarde i nadziewane, pomadki mleczne i wodne, lizaki, dropsy, draże, galaretki, żelki, słodycze; klasa 30.



CFE: 5.7, 27.5, 29.1

Kolory znaku: zielony, czerwony, czarny

135363 1998 12 18 Agencja Wydawnicza TECHNOPOL Spółka z o.o.. Częstochowa, (PL). **Towary:** czasopisma i książki, w tym z krzyżówkami i zadaniami szaradziarskimi, broszury, zeszyty; klasa 16.

**KUPUJ
KRZYŻÓWKI
Z GŁOWĄ!**

CFE: 27.5

135364 1998 12 18 Agencja Wydawnicza TECHNOPOL Spółka z o.o.. Częstochowa, (PL). **Towary:** afisze, bloki i materiały piśmiennicze, bloki rysunkowe, notesy, książki, obwoluty na luźne kartki, zestawy rysunkowe; klasa 16.



CFE: 25.1, 26.1, 27.5, 29.1

Kolory znaku: żółty, czerwony, czarny, biały

135365 1998 12 18 Agencja Wydawnicza TECHNOPOL Spółka z o.o.. Częstochowa, (PL). **Towary:** afisze, bloki i materiały piśmiennicze, bloki rysunkowe, notesy, książki, obwoluty na luźne kartki, zestawy rysunkowe; klasa 16.



CFE: 25.1, 26.1, 27.5, 29.1

Kolory znaku: żółty, czarny, czerwony, biały

135366 1998 12 18 Agencja Wydawnicza TECHNOPOL Spółka z o.o.. Częstochowa, (PL). **Towary:** afisze, bloki i materiały piśmiennicze, bloki rysunkowe, notesy, książki, obwoluty na luźne kartki, zestawy rysunkowe; klasa 16.



CFE: 25.1, 26.1, 27.5, 29.1

Kolory znaku: żółty, czarny, czerwony, biały

135367 1998 12 18 Agencja Wydawnicza TECHNOPOL Spółka z o.o.. Częstochowa, (PL). **Towary:** afisze, bloki i materiały piśmiennicze, bloki rysunkowe, notesy, książki, obwoluty na luźne kartki, zestawy rysunkowe; klasa 16.



CFE: 25.1, 26.1, 27.5, 29.1

Kolory znaku: żółty, czerwony, czarny, biały

135368 1998 12 19 DRAGONGAZ Spółka z o.o.. Wrocław, (PL). **Towary:** gazy płynne dla gospodarstw domowych, rolnictwa, rzemiosła i przemysłu, paliwa płynne do celów grzewczych, gospodarczych i przemysłowych; metalowe zbiorniki ciśnieniowe, przeznaczone do magazynowania i odparowania gazu płynnego: propanu i propanu-butanu; klasy: 4 i 6.

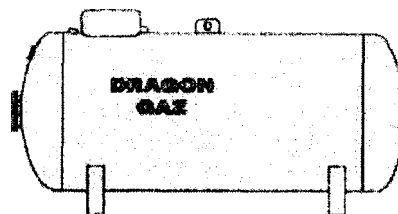

CFE: 19.1, 27.5, 29.1

Kolory znaku: zielony, czerwony, czarny

135369 1998 12 21 Kama Foods S.A.. Warszawa, (PL). **Towary:** jadalne oleje i tłuszcze; klasa 29.



CFE: 19.7

135370 1998 12 21 Plus Discount Spółka z o. o.. Katowice. (PL). **Towary:** galaretki jadalne; budynie, kiśle; klasy: 29 i 30.

Dr Geldo

135371 1998 12 21 Cieślík Grzegorz Przedsiębiorstwo Produkcyjno Handlowe BUTIMEX. Częstochowa, (PL). **Towary:** cholewki do obuwia, obuwie, obcasy do butów, napiętki, obuwie sportowe, pantofle, półbuty, wkładki do obuwia; klasa 25.

cieślík

135372 1998 12 21 SHIMANO INC., Osaka, (JP). **Towary:** części i osprzęt do rowerów, mianowicie: piasty, dźwignie zwalnijące, dźwignie przerzutki, przednie przerzutki, tylne przerzutki, ochroniacze łańcucha, wolne koła, koła zębate, koła pasowe, łańcuchy, deflektory łańcuchów, kable do dźwignienki przerzutki, korby, zestawy korbowe, koła łańcuchowe, pedały, noski pedałów, dźwignie hamulca, hamulce przednie, hamulce tylne, linki hamulcowe, klocki hamulcowe, felgi, szprychy, zaciski do szprych, tuleje do osi pedałów, podpórki siodełka, zwalniacze siodełka, części do widelca, ramy, zawieszania, kierownice, trzony kierownicy, uchwyty kierownicy, siodełka, błotniki, stojaki boczne, bagażniki, dzwonki rowerowe, klaksony i lusterka wsteczne do rowerów, przerzutki sterowane komputerowo; klasa 12.

HOLLOWTECH

135373 1998 12 21 IN-JAE PARK. Kyonggi-Do, (KR). **Towary:** gitary, gitary elektryczne, pianina, skrzypce, mandoliny, organy, harmonijki ustne, akordeony, harfy, flety, instrumenty perkusyjne, struny do instrumentów muzycznych; klasa 15.

CRAFTER

CFE: 27.5

135374 1998 12 21 Gold's Gym Licensing, Inc. (Delaware Corporation). Falls Church, (US). **Towary i usługi:** odzież; usługi sal gimnastycznych; klasy: 25 i 41.

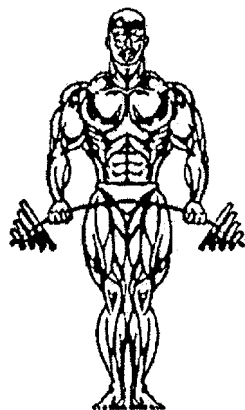

CFE: 2.1, 21.3

135375 1998 12 21 Gold's Gym Licensing, Inc. (Delaware corporation). Falls Church, (US). **Towary i usługi:** odzież; usługi sal gimnastycznych; klasy: 25 i 41.

GOLD'S GYM

CFE: 24.17, 27.5

135376 1998 12 21 Spółdzielnia Mleczarska MICHOWIANKA w Michowie. Michów, (PL). **Towary:** sery, twarogi; klasa 29.



CFE: 6.19, 7.11, 25.1, 26.1, 26.4, 27.5, 29.1

Kolory znaku: biały, niebieski i jego odcienie, zielony, czarny, żółty, brązowy

135377 1998 12 21 Pawełek Tadeusz Innowacyjno-Wdrożeniowe Laboratorium Farmaceutyczne LABOFARM. Starogard Gd., (PL). **Towary:** preparaty ziołowe do celów leczniczych; klasa 5.

CRATECARD

135378 1998 12 21 Pawełek Tadeusz Innowacyjno-Wdrożeniowe Laboratorium Farmaceutyczne LABOFARM. Starogard Gd., (PL). **Towary:** preparaty ziołowe do celów leczniczych; klasa 5.

URTIX

135379 1998 12 21 Pawełek Tadeusz Innowacyjno-Wdrożeniowe Laboratorium Farmaceutyczne LABOFARM. Starogard Gd., (PL). **Towary:** preparaty ziołowe do celów leczniczych; klasa 5.

TARAMENTH

135380 1998 12 21 Pawełek Tadeusz Innowacyjno-Wdrożeniowe Laboratorium Farmaceutyczne LABOFARM. Starogard Gd., (PL). **Towary:** preparaty ziołowe do celów leczniczych; klasa 5.

VALERADIX

135381 1998 11 09 TERPOL Przedsiębiorstwo Farmaceutyczne S.A. Sieradz, (PL). **Towary:** produkty farmaceutyczne; klasa 5.

IBUFEN

135382 1998 12 21 Pawełek Tadeusz Innowacyjno-Wdrożeniowe Laboratorium Farmaceutyczne LABOFARM. Starogard Gd., (PL). **Towary:** preparaty ziołowe do celów leczniczych; klasa 5.

BETUFOL

135383 1998 12 21 Pawełek Tadeusz Innowacyjno-Wdrożeniowe Laboratorium Farmaceutyczne LABOFARM. Starogard Gd., (PL). **Towary:** preparaty ziołowe do celów leczniczych; klasa 5.

ALLIBUL

135384 1998 12 21 Pawełek Tadeusz Innowacyjno-Wdrożeniowe Laboratorium Farmaceutyczne LABOFARM. Starogard Gd., (PL). **Towary:** preparaty ziołowe do celów leczniczych; klasa 5.

TILIROS

135385 1998 12 22 POL-SKONE Spółka z o.o. Lublin, (PL). **Towary:** okna niemetalowe, ramy do okien niemetalowe, lufciki, okienka niemetalowe, okiennice niemetalowe; klasa 19.

termo system pół-skone

CFE: 24.17, 27.5

135386 1998 12 22 W.R.Grace & Co.-Conn.. New York, (US). Towary: budowlano-konstrukcyjne zestawy drenażowe zawierające panele z tworzyw sztucznych z tkaninami filtracyjnymi; klasa 19.

HYDRODUCT

135387 1998 12 22 Pierwsz. 1998 07 02 (GB). SmithKline Beecham Biologicals Manufacturing S.A.. Rixensart, (BE). Towary: farmaceutyczne i medyczne preparaty i substancje dla ludzi, szczepionki; klasa 5.

CARESPA

135388 1998 12 22 Electronic Arts Inc.. Redwood City, (US). Towary: oprogramowanie do gier komputerowych oraz odnośne instrukcje obsługi sprzedawane razem jako całość; klasa 9.

ELECTRONIC ARTS

135389 1998 12 21 Rafineria Trzebinia S.A.. Trzebinia, (PL). Towary: preparat do uszczelniania chłodziw pojazdów samochodowych; klasa 17.



CFE: 13.3, 14.3, 18.1, 29.1

Kolory znaku: niebieski, fioletowy, biały, czarny, zielony

135390 1998 12 21 Rafineria Trzebinia S.A.. Trzebinia, (PL). Towary: preparat do czyszczenia wtrysków w silnikach z zapłonem iskrowym; klasa 1.

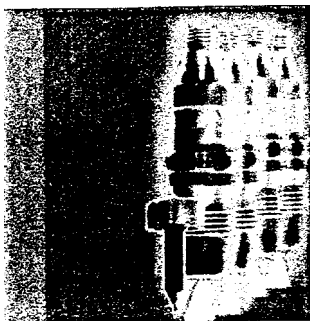

CFE: 14.3, 15.1, 15.9, 29.1

Kolory znaku: niebieski, granatowy, zielony

135391 1998 12 21 Rafineria Trzebinia S.A.. Trzebinia, (PL). Towary: preparat do czyszczenia chłodziw; klasa 1.

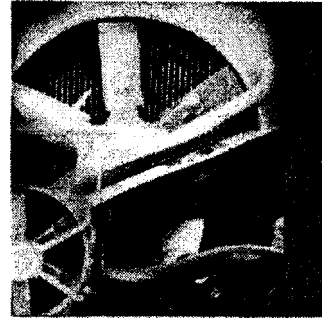

CFE: 13.3, 14.3, 15.1, 18.1, 29.1

Kolory znaku: niebieski, fioletowy, biały, czarny

135392 1998 12 21 Rafineria Trzebinia S.A.. Trzebinia, (PL). Towary: preparat do czyszczenia wnętrza silnika; klasa 1.



CFE: 15.1, 29.1

Kolory znaku: niebieski, fioletowy, czarny, żółty

135393 1998 12 23 Andrzejewska Iwona, Andrzejewski Marek, Biela Aleksander Sklep Wielobranżowy ANTYLOPA S.C.. Poznań, (PL). Towary: czapki, kapelusze, szale, apaszki, rękawiczki, krawaty, szelki; klasa 25.

antylopa

135394 1998 12 23 Łuksza Jerzy P.P.H. ŁUKSZA. Opacz Mała, (PL). Towary: wyroby cukiernicze, ciasta, ciastka, herbatniki, wafle, cukierki, czekolady, lody; klasa 30.



CFE: 26.1, 27.5, 29.1

Kolor znaku: brązowy

135395 1998 12 23 Worldspan, L.P. Atlanta, (US). Usługi; prowadzenie dostępu do komputerowej bazy danych w zakresie usług rezerwacji i informacji dotyczących transportu, za pomocą globalnej sieci komputerowej informacji; klasa 39.

WORLDSPAN WAVE

135396 1998 12 23 Bowater Incorporated. Greenville, (US). Towary: papier na książki adresowe i papier gazetowy oraz papier powlekany i niepowlekany na publikacje; surowiec drzewny; klasy: 16 i 19.



CFE: 1.15, 3.7, 23.1, 24.15, 26.11, 27.5

135397 1998 12 23 NFL Properties Europe, B.V.. Rijswijk, (NL). Towary i usługi: odzież, obuwie i nakrycia głowy; usługi edukacyjne i usługi w zakresie rozrywki, mianowicie: organizowanie imprez i wydarzeń sportowych, usługi rozrywkowe świadczone w czasie przerw w imprezach sportowych, przygotowywanie i organizowanie konkursów i programów dotyczących wychowania fizycznego, produkcja programów radiowych i telewizyjnych, widowisk i pokazów na żywo; klasy: 25 i 41.



CFE: 1.1, 1.15, 26.1, 27.5

135398 1998 12 23 NFL Properties Europe, B.V.. Rijswijk, (NL). Towary i usługi: odzież, obuwie i nakrycia głowy; usługi edukacyjne i usługi w zakresie rozrywki, mianowicie: organizowanie imprez i wydarzeń sportowych, usługi rozrywkowe świadczone w czasie przerw w imprezach sportowych, przygotowywanie i organizowanie konkursów i programów dotyczących wychowania fizycznego, produkcja programów radiowych i telewizyjnych, widowisk i pokazów na żywo; klasy: 25 i 41.



CFE: 1.1, 23.1, 26.1

135399 1998 12 23 Norsk Hydro ASA. Oslo, (NO). Towary: dodatki i roztwory chemiczne, roztwory azotanu wapniowego stosowane w odwadnianiu, do systemów osadów i ścieków jak również do zanieczyszczonej gleby i zanieczyszczonych wód powierzchniowych; klasa 1.

NUTRIOX

135400 1998 12 23 MONDO TEKSTIL VE GIYIM SANAYI TICARET LIMITED SIRKETI. Merter-Istanbul, (TR). Towary: bielizna, skarpety, odzież wierzchnia, nakrycia głowy i obuwie; klasa 25.



CFE: 26.13, 27.5

135401 1998 12 23 Can't Stop Productions, Inc. (a New York Corporation). New York, (US). Towary i usługi: nagrania fonograficzne, kasety i taśmy audio oraz kasety i taśmy video z nagraniami, CD-ROMy oraz dyski kompaktowe z muzyką i z piosenkami; kalkomanie, programy koncertowe, plakaty i karty do wymiany; odzież, mianowicie t-shirty, bluzy, marynarki, daszki przeciwsłoneczne, opaski przeciwpotne, chusty, kostiumy maskaradowe oraz maski do kompletu; usługi w dziedzinie rozrywki świadczone przez grupy muzyczne i wokalne; klasy: 9, 16, 25 i 41.

VILLAGE PEOPLE

135402 1998 12 23 TORAY KABUSHIKI KAISHA (TORAY INDUSTRIES, INC.). Tokio, (JP). Towary: nieprzetworzone syntetyczne żywice i tworzywa sztuczne do użytku przemysłowego; klasa 1.

TOYOLAC

135403 1998 12 23 The Procter & Gamble Company. Cincinnati, (US). Towary: mydła, preparaty do pielęgnacji ciała i urody, impregnowane ręczniki oczyszczające wykonane z celulozy lub bawełny; wyroby sanitarne, ręczniki impregnowane lotonami medycznymi lub odkażającymi, nawilżone chusteczki czyszczące do celów higienicznych, środki odkażające; wyroby z papieru i/lub celulozy, pieluchy; odzież; klasy: 3, 5, 16 i 25.

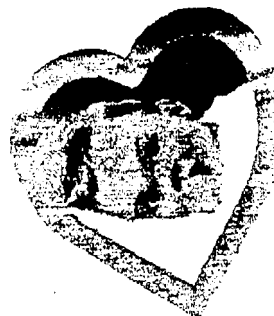

CFE: 2.5, 2.9

135404 1998 12 23 The Procter & Gamble Company. Cincinnati, (US). Towary: mydła, preparaty do pielęgnacji ciała i urody, impregnowane ręczniki oczyszczające wykonane z celulozy lub bawełny; wyroby sanitarne, ręczniki impregnowane lotonami medycznymi lub odkażającymi, nawilżone chusteczki czyszczące do celów higienicznych, środki odkażające; wyroby z papieru i/lub celulozy, pieluchy; odzież; klasy: 3, 5, 16 i 25.

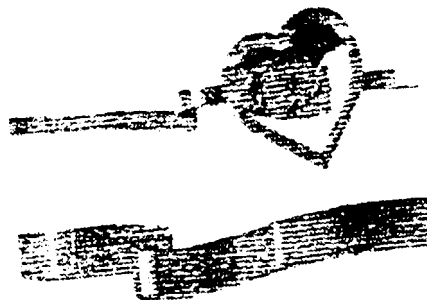

CFE: 2.5, 2.9, 9.1

135405 1998 12 23 Unicell B.V.. Winschoten, (NL). Towary: kleje i spoiwa; klasa 1.

PRIMACOL

135406 1998 12 24 Syntex Pharm AG. Zug, (CH). **Towary:** preparaty farmaceutyczne, weterynaryjne i sanitarne, substancje dietetyczne do celów leczniczych, żywność dla niemowląt, plasty, materiały opatrunkowe, materiały do plombowania zębów, woski dentystyczne, środki dezynfekcyjne, preparaty do zwalczania szkodników, fungicydy, herbicydy; klasa 5.

ALEVE DZIAŁA DŁUŻEJ

135407 1998 12 21 Przedsiębiorstwo Państwowe Uzdrowisko POŁCZYN. Połczyn Zdrój, (PL). **Towary:** woda mineralna i napoje dla celów leczniczych; napoje bezalkoholowe, woda gazowana, woda mineralna; klasy: 5 i 32.



CFE: 27.5, 29.1

Kolory znaku: biały, ciemno-granatowy

135408 1998 12 22 Jeleń Krzysztof, Małocha Tomasz, Basta Wojciech GORAN S.C.. Lublin, (PL). **Towary i usługi:** osprzęt do drzwi metalowe, płyty drzwi metalowe, futryny do drzwi metalowe, drzwi metalowe, futryny metalowe, kątowniki metalowe, klamki, klamki do drzwi metalowe, materiały konstrukcyjne metalowe, nadproża metalowe, odrzwia metalowe, ograniczniki do drzwi metalowe, ograniczniki do okien metalowe, osprzęt do okien metalowe, okna metalowe, okucia drzwiowe, okucia metalowe, ramy do okien metalowe, zamknięcia drzwiowe nieelektryczne, zawiasy, zawiasy metalowe; belki niemetalowe, bramy niemetalowe, płyty drzwiowe niemetalowe, drzwi niemetalowe, futryny do drzwi niemetalowe, futryny niemetalowe, kątowniki niemetalowe, listwy niemetalowe, materiały konstrukcyjne niemetalowe, nadproża niemetalowe, odrzwia niemetalowe, okiennice niemetalowe, okładziny niemetalowe, okna niemetalowe, ramy do okien niemetalowe; usługi z zakresu budownictwa i remontów budowlanych, nadzór budowlany, usługi stolarskie; klasy: 6, 19 i 37.



CFE: 26.11, 26.4, 26.7, 29.1

Kolory znaku: granatowy, biały, niebieski

135409 1998 12 23 Gospodarczy Bank Południowo-Zachodni Spółka Akcyjna. Wrocław, (PL). **Usługi:** agencje kredytowe, agencje skupu długów, agencje ubezpieczeniowe, analizy finansowe, operacje bankowe, bankowość, emisja bonów wartościowych, zbiórki funduszy na cele dobroczynne, weryfikacja czeków, emisja czeków podręcznych, deponowanie przedmiotów wartościowych, depozyty sejfowe, doradztwo w sprawach finansowych, doradztwo w sprawach ubezpieczeniowych, działalność finansowa, emisja kart kredytowych, wycena ubezpieczeniową informacje finansowe, operacje finansowe, usługi finansowe, notowania giełdowe, pośrednictwo giełdowe, gwarancje, inwestycje kapitałowe, kantory wymiany pieniędzy, tworzenie wspólnego kapitału, nakłady kapitałowe, lokaty kapitałowe, transfer elektronicz-

ny kapitału, obsługa kart debetowych, obsługa kart kredytowych, kaucje, kredyty na umowy dzierżawne, kredytowanie, lokaty kapitałowe, zarządzanie majątkiem, opłaty ratalne, oszczędzanie, pośrednictwo maklerskie na giełdach, powiernictwo, pożyczki, pożyczki pod zastaw, rozliczenia finansowe transakcji, sponsorowanie finansowe, spółki lokacyjne, sprzedaż na kredyt, finansowe transakcje, trust inwestycyjny o nieograniczonej wielkości emisji, ubezpieczenia, wycena, zarządzanie finansami; klasa 36.

południowy

135410 1998 12 23 OPTIMUS Spółka Akcyjna. Nowy Sącz, (PL). **Towary:** komputery osobiste, notebooki, serwery (hardware komputerowy); klasa 9.

OPTIMUS -jeśli chcesz więcej...

135411 1998 12 23 OPTIMUS Spółka Akcyjna. Nowy Sącz, (PL). **Towary:** komputery osobiste, notebooki, serwery (hardware komputerowy); klasa 9.

OPTIMUS S.A. -jeśli chcesz więcej...

135412 1998 12 23 Karczmarski Czesław ZIEMIANIN. Zielona Góra, (PL). **Usługi:** pośrednictwo kupno-sprzedaży nieruchomości i gospodarstw rolnych, dzierżawa nieruchomości, dzierżawa gospodarstw rolnych, zarządzanie nieruchomościami, szacowanie wartości nieruchomości i gospodarstw rolnych dla celów fiskalnych, wynajmowanie mieszkań; klasa 36.

C.K. "ZIEMIANIN"

CFE: 27.5

135413 1998 12 24 Tkaczyk Mirosław, Pawłowski Stanisław Przedsiębiorstwo Produkcyjno-Handlowe KOMPASZ SC HAWA, (PL). **Towary i usługi:** pasze dla zwierząt, produkty rolnicze; usługi transportowe; doradztwo rolnicze; klasy: 31, 39 i 42.

kompasz

CFE: 27.5, 29.1

Kolory znaku: czerwony, biały

135414 1998 12 28 Fundacja Samorządu Studentów Uniwersytetu Marii Curie-Skłodowskiej w Lublinie. Lublin, (PL). **Usługi:** organizowanie wystaw handlowych, targów i kiermaszy; organizowanie imprez: artystycznych, kulturalnych, oświatowych, rozrywkowych, rekreacyjnych i sportowych oraz koncertów i recitali, organizowanie wystaw kulturalnych i edukacyjnych; klasa: 35 i 4L

kozienalia

135415 1998 12 29 Multi-Pek Spółka z o. o.. Warszawa, (PL). **Towary:** mięso, ekstrakty mięsne, drób, dziczyzna, ryby, mięso dla zwierząt, nabiał, jaja, mleko, wyroby z mleka, jadalne oleje i tłuszcze, owoce i warzywa-konserwowane, suszone, gotowane, galaretki, konfitury, konserwy, pikle, konserwy dla zwierząt, sosy do sałat; produkty rolnicze, słoń, ziemniaki, ogrodnice-świeże owoce, jarzyny, nasiona, rośliny i naturalne kwiaty, pasza dla zwierząt, produkty leśne, ziarna, żywe zwierzęta; klasy: 29 i 31.

CATMAN

135416 1998 12 29 MULTI-PEK Spółka z o. o.. Warszawa, (PL). Towary: mięso, ekstrakty mięsne, drób, dziczyzna, ryby, mięso dla zwierząt, nabiał, jaja, młako, wyroby z mleka, jadalne oleje i tłuszcze, owoce i warzywa-konserwowane, suszone, gotowane, galaretki, konfitury, konserwy, pickle, konserwy dla zwierząt, sosy do sałat; produkty rolnicze, sód, ziemniaki, ogrodnicze-świeże, owoce, jarzyny, nasiona, rośliny i naturalne kwiaty, pasza dla zwierząt, produkty leśne, ziarna, żywe zwierzęta; klasy: 29 i 31.

SUNIA

135417 1998 12 29 Gniadzik Jarosław, Skrzyniarz Paweł, Pieńkowski Sławomir KONSUL Spółka Cywilna. Fabianów 8, (PL). Towary: koszule, bielizna, odzież; klasa 25.



CFE: 27.5, 29.1

Kolory znaku: srebrny, granatowy, żółty

135418 1998 12 29 ALTADIS POLSKA Spółka Akcyjna. Radom, (PL). Towary: wyroby tytoniowe, przybory dla palaczy; klasa 34.



CFE: 3.7, 26.4, 27.5, 29.1

Kolory znaku: czerwony, biały, ciemnobrązowy

135419 1998 12 29 ALTADIS POLSKA Spółka Akcyjna. Radom, (PL). Towary: wyroby tytoniowe, przybory dla palaczy; klasa 34.



CFE: 3.7, 26.4, 27.5, 29.1

Kolory znaku: biały, jasnoszary, czerwony, złoty, czarny

135420 1998 12 29 Pierwsz. 1998 08 11 (CA). United States Gypsum Company. Chicago, (US). Towary: płyty wzmocnione włóknami, wzmocnione włóknami gipsowe płyty, ściany, sufity i panele podłogowe na warstwy dolne, podłogowe warstwy dolne; klasa 19.

FIBEROCK

135421 1998 12 28 Kępińskie Przedsiębiorstwo Budownictwa, Handlu i Usług PBK S.A.. Kępno, (PL). Towary i usługi: materiały budowlane niemetalowe jak: betonowe elementy budowlane, płyty cementowe, belki betonowe (słupy cementowe), kamień budowlany, cegła, pustaki, kręgi betonowe, urobiony cement; nadzór budowlany, murarstwo, rozbiórka budynków, usługi izolacji budynków, gipsowanie, czyszczenie powierzchni zewnętrznych i wewnętrznych budynków; klasy: 19 i 37.



CFE: 7.3, 26.1, 27.5, 29.1

Kolory znaku: czerwony, niebieski, biały

135422 1998 12 28 INTER ROYAL S.A.. Gdańsk, (PL). Towary: lody, wyroby z lodów; klasa 30.

ALACANT

135423 1998 12 28 Han Stanisław Przedsiębiorstwo Produkcji Farmaceutycznej HASCO-LEK. Wrocław, (PL). Towary: produkty farmaceutyczne; klasa 5.



CFE: 2.9, 26.4, 26.11, 27.5, 29.1

Kolory znaku: czerwony, zielony, czarny, żółty

135424 1998 12 28 Obsługa Wierzytelności FAKTOR Spółka z o.o.. Poznań, (PL). Usługi: usługi finansowe w zakresie obrotu wierzytelnościami; obsługa prawna w zakresie dochodzenia wierzytelności; klasy: 36 i 42.



CFE: 26.1, 26.11, 27.5

135425 1998 12 28 Firma Cukiernicza „Solidarność-rok założenia 1952” Sp. z o.o. w Lublinie. Lublin, (PL). Towary: wyroby cukiernicze, wyroby czekoladowe, słodczyce; klasa 30.



CFE: 2.1, 5.13, 26.4, 26.11, 27.5, 29.1

Kolory znaku: zielony, złoty, biały, czerwony, żółty, niebieski

135426 1998 12 28 Firma Cukiernicza „Solidarność-rok założenia 1952” Sp. z o.o. w Lublinie. Lublin, (PL). Towary: wyroby cukiernicze, wyroby czekoladowe, słodycze; klasa 30.



CFE: 2.1, 5.13, 26.4, 26.11, 27.5, 29.1

Kolory znaku: złoty, biały, zielony, niebieski, czerwony, żółty

135427 1998 12 28 Firma Cukiernicza „Solidarność-rok założenia 1952” Sp. z o.o. w Lublinie. Lublin, (PL). Towary: wyroby cukiernicze, wyroby czekoladowe, słodycze; klasa 30.



CFE: 2.1, 5.13, 26.4, 26.11, 27.5, 29.1

Kolory znaku: fiolet, złoty, zielony, biały, czerwony, niebieski, żółty

135428 1998 12 30 Centrum Promocyjno-Handlowe Budownictwa ARTBUD-EXPO Spółka z o.o.. Warszawa, (PL). Usługi: organizowanie targów i usług wystawienniczych; klasa 35.



CFE: 4.2, 24.3, 27.5, 27.7, 29.1

Kolory znaku: czerwony, biały

135429 1998 12 30 Towarzystwo Funduszy Inwestycyjnych SKARBIEC S.A.. Warszawa, (PL). Usługi: fundusz inwestycyjny; klasa 36.

SKARBIEC EMERYTURA

135430 1998 12 30 Towarzystwo Funduszy Inwestycyjnych SKARBIEC S.A.. Warszawa, (PL). Usługi: specjalistyczny fundusz inwestycyjny otwarty; klasa 36.

SKARBIEC-FILAR

135431 1998 12 30 Towarzystwo Funduszy Inwestycyjnych SKARBIEC S.A.. Warszawa, (PL). Usługi: fundusz inwestycyjny zamknięty; klasa 36.

SEZAM I

135432 1998 12 30 Towarzystwo Funduszy Inwestycyjnych SKARBIEC S.A.. Warszawa, (PL). Usługi: specjalistyczny fundusz inwestycyjny otwarty; klasa 36.

SKARBIEC-III FILAR

135433 1998 12 30 JATCO KABUSHIKI KAISHA (działający także jako Jatco Corporation). Shizuoka-ken, (JP). Towary i usługi: maszyny i obrabiarki, silniki (z wyjątkiem stosowanych w pojazdach lądowych), mechanizmy sprzęgania i napędu (z wyjątkiem stosowanych w pojazdach lądowych), pasy do maszyn, sprzęgła inne niż do pojazdów lądowych, mechanizmy sterownicze maszyn i silników, złącza, silniki inne niż do pojazdów lądowych, przemienniki momentu obrotowego inne niż do pojazdów lądowych, łańcuchy transmisyjne inne niż do pojazdów lądowych, wały napędowe inne niż do pojazdów lądowych, przekładnie do maszyn, przekładnie inne niż do pojazdów lądowych; urządzenia służące do poruszania się na lądzie, w powietrzu lub wodzie, samochody, autobusy, sprzęgła do pojazdów lądowych, przetworniki momentu obrotowego do pojazdów lądowych, motocykle, skrzynie biegów do pojazdów lądowych, ciężarówki, pojazdy elektryczne, wagony, pojazdy do poruszania się po wodzie; usługi budowlane, naprawy, usługi instalacyjne, usługi w zakresie instalowania, konserwacji i naprawy sprzętu komputerowego, informacja o naprawach, smarowanie pojazdów, instalacja, konserwacja i naprawy maszyn, konserwacja i naprawy pojazdów mechanicznych, regeneracja silników zużytych lub częściowo uszkodzonych, regeneracja maszyn zużytych lub częściowo uszkodzonych, obsługa pojazdów, naprawa pojazdów, konserwacja i naprawy skrzyń biegów; klasy: 7, 12 i 37.

JATCO

135434 1998 12 30 Mars, Incorporated. McLean, (US). Towary: ryż, makarony, zbożowe produkty śniadaniowe i preparaty zbożowe, herbata, kawa, kakao, czekolada do picia, esencje kawowe, ekstrakty kawowe, mieszanki kawy i cykorii, cykorii i mieszanki cykorii, wszystkie stosowane jako namiastki kawy, słodycze inne niż do celów medycznych, ciasta, ciastka, herbatniki, lód, lody, produkty lodowe, mrożone słodycze, schłodzone desery, pianki, sorbety, chleb, ciasto, napoje, nadzienia, słodkie pasty do pieczywa, pikantne pasty do pieczywa, przekąski, gotowe dania i części składowe dań, czekolada, pizza, spody do pizzy, sosy i dodatki do pizzy, sosy do makaronów i do ryżu, dresingi do sałat, majonez, sosy, sosy do maczania kawałków żywności (dipy); wszystkie zawarte w kl.30 klasa 30.

MLECZNA CZEKOLADA M & M'S ROZPLYWA SIĘ
W USTACH A NIE W DŁONI

135435 1998 12 30 Mars, Incorporated. McLean, (US). Towary: ryż, makaronowy, zbożowe produkty śniadaniowe i preparaty zbożowe, herbata, kawa, kakao, czekolada do picia, esencje kawowe, ekstrakty kawowe, mieszanki kawy i cykorii, cykorii i mieszanki cykorii, wszystkie stosowane jako namiastki kawy, słodycze inne niż do celów medycznych, ciasta, ciastka, herbatniki, lód, lody, produkty lodowe, mrożone słodycze, schłodzone desery, pianki, sorbety, chleb, ciasto, napoje, nadzienia, słodkie pasty do pieczywa, pikantne pasty do pieczywa, przekąski, gotowe dania i części składowe dań, czekolada, pizza, spody do pizzy, sosy i do-

datki do pizzy, sosy do makaronów i do ryżu, dresingi do sałat, majonez, sosy, sosy do maczania kawałków żywności (dipy); wszystkie zawarte w kl. 30 klasa 30.

DOVE, WIĘCEJ NIŻ CZEKOLADA

135436 1998 12 29 HYDROBUDOWA ŚLĄSK S.A. Katowice, (PL). Towary i usługi: kraty ręczne, koryta ze stali, zewężki, zastawki, nasuwki i półnasuwki kompensacyjne, kształtki stalowe, przejścia szczelne, kołnierze ze stali, pojemniki, kontenery, deski stalowe, elementy konstrukcji stalowych, słupy metalowe, schody metalowe, pomosty metalowe, stężenia, wiązary, marki, balustrady metalowe; kraty mechaniczne koszowe, zgrzebłowe, łukowe, mieszała prętowe, zagęszczacze radialne; aparatura i urządzenia do oczyszczania powietrza, urządzenia i instalacje do oczyszczania ścieków, armatura regulacyjna i zabezpieczająca do urządzeń wodnych, urządzenia do filtrowania wody, aparaty, urządzenia i instalacje do uzdatniania wody; płyty chodnikowe, krawężniki drogowe, płyty drogowe, kręgi betonowe, płyty JOMB, belki żelbetowe, tarcica, drzwi niemetalowe, okna niemetalowe, boazerie, krawędziaki, łaty, krokwie dachowe; usługi budownictwa oczyszczalni wód i ścieków, budowli piętrzących, ujęć i zrzutów wody, przepompowni, stacji uzdatniania wody, kolektorów i kanalizacji, budowli regulacyjnych na rzekach i potokach, usługi budownictwa budynków mieszkalnych, budynków użytku publicznego, budynków i hal przemysłowych, produkcyjnych i handlowo-usługowych, dróg kołowych, obiektów mostowych, tuneli i przejść podziemnych, budowli sportowych, rurociągów, wysypisk i zakładów utylizacji odpadów, stacji paliw energetycznych, roboty ziemne i makroniwelacyjne, roboty kafarowe, przewiertki, przeciski i odwodnienia, zabezpieczanie antykorozyjne, usługi nadzoru budowlanego, wynajmowanie sprzętu budowlanego, remonty i naprawy sprzętu budowlanego i samochodów; usługi transportu ciężarowego, wypożyczanie środków transportowych, wynajmowanie magazynów, wypożyczanie kontenerów, wynajmowanie miejsc parkingowych; usługi stolarskie, ciesielskie, usługi obróbki metali; projektowanie, usługi kontroli jakości robót spawalniczych; klasy: 6, 7, 11, 19, 37, 39, 40 i 42.

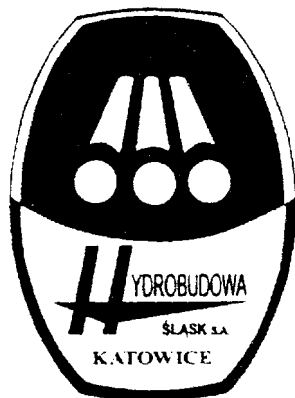

CFE: 14.1, 26.13, 27.5, 29.1

Kolory znaku: niebieski, biały

135437 1998 12 29 Stowarzyszenie Radio Taxi FINO. Chełm, (PL). Usługi: komunikacja telefoniczna, obsługa radiotelefoniczna osób wykonujących usługi transportowe, zlecenia przywoławcze poprzez radio, telefon lub inne środki komunikacji elektronicznej; klasa 38.

FINO

CFE: 27.5, 29.1

Kolory znaku: niebieski, żółty

135438 1998 12 31 Szukiel Wiktor Wydawnictwo FARMAPRESS. Warszawa, (PL). Towary: książki, kalendarze, albumy, zielniki farmaceutyczne, plakaty, czasopisma; klasa 16.

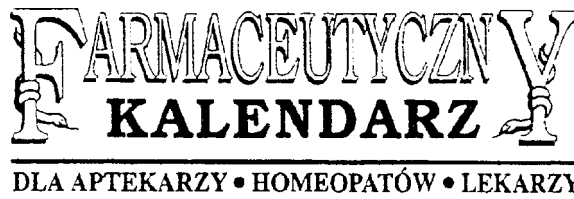

CFE: 3.11, 27.5

135439 1998 1231 Young Life (Texas corporation). Colorado Springs, (US). Usługi: usługi duchownych kościoła protestanckiego i chrześcijańskiego skierowane do nastolatków; klasa 42.

YOUNG LIFE

CFE: 27.5

135440 1998 1231 Young Life (Texas corporation). Colorado Springs, (US). Usługi: usługi duchownych kościoła protestanckiego i chrześcijańskiego skierowane do nastolatków; klasa 42.

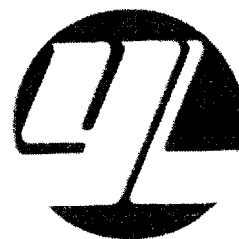

CFE: 26.1, 27.5, 29.1

Kolory znaku: biały, zielony

135441 1999 01 06 Bridgestone/Firestone, Inc.. Akron, (US). Towary: opony do pojazdów; klasa 12.

FW935S

135442 1999 01 06 Ford Motor Company. Dearborn, (US). Usługi: usługi z zakresu naprawy, konserwacji i wymiany oleju w pojazdach silnikowych; klasa 37.

B-QUIK

135443 1999 01 05 Zakłady Mięsne Mysłowice-Mysława Spółka z o.o.. Mysłowice, (PL). Towary: wędzonki, kiełbasy, wędliny podrobowe, produkty blokowe, konserwy mięsne, konserwy podrobowe, konserwy tłuszczowe, wyroby garmazeryjne mięsne, wyroby garmazeryjne podrobowe, tłuszcze zwierzęce; klasa 29.

nadwiślańska

135444 1999 01 07 Przedsiębiorstwo Produkcji Chłodniczej AUGUSTO Sp. z o.o.j.v.. Kalisz, (PL). Towary: lody; klasa 30.



CFE: 3.11, 8.1, 22.1, 27.5, 29.1

Kolory znaku: niebieski, granatowy, biały, czarny, żółty, czerwony, beżowy, brązowy

135445 1999 01 07 Przedsiębiorstwo Produkcji Chłodniczej AUGUSTO Sp. z o.o. j.v.. Kalisz, (PL). **Towary:** lody; klasa 30.



CFE: 3.11, 8.1, 22.1, 27.5, 29.1

Kolory znaku: żółtopomarańczowy, granatowy, biały, czarny, żółty, szary, czerwony, beżowy, brązowy, pomarańczowy

135446 1999 01 07 Przedsiębiorstwo Produkcji Chłodniczej AUGUSTO Sp. z o.o. j.v.. Kalisz, (PL). **Towary:** lody; klasa 30.



CFE: 3.11, 8.1, 22.1, 27.5, 29.1

Kolory znaku: żółtopomarańczowy, biały, granatowy, czarny, żółty, szary, czerwony, beżowy, brązowy

135447 1999 01 07 Przedsiębiorstwo Produkcji Chłodniczej AUGUSTO Sp. z o.o. j.v.. Kalisz, (PL). **Towary:** lody; klasa 30.



CFE: 3.11, 8.1, 22.1, 27.5, 29.1

Kolory znaku: czarny, czerwony, pomarańczowy, granatowy, biały, żółty, szary, beżowy, brązowy

135448 199901 07 ISCAR Ltd.. Migdal, (IL). **Towary:** narzędzia skrawające, stanowiące wyposażenie obrabiarek, zwłaszcza narzędzia do cięcia, toczenia, przycinania, frezowania, wiercenia, rowkowania i gwintowania oraz części tych narzędzi; klasa 7.

ISCAR TURNPLUS

CFE: 27.5

135449 199901 07 Pierwsz. 199803 21 (GB). Beecham Group p.l.c.. Brentford, (GB). **Towary:** szczoteczki do zębów, wykałaczki, nić dentystyczna, pojemniki z tworzywa sztucznego na szczoteczki do zębów; klasa 21.

FLEXOCAT

135450 1999 01 08 BIOTON Spółka z o.o.. Warszawa, (PL). **Towary:** produkt farmaceutyczny z grupy erytromycyn; klasa 5.

klabion

135451 1999 01 08 Pierwsz. 1998 07 24 (GB). SmithKline Beecham Biologicals Manufacturing S.A.. Rixensart, (BE). **Towary:** szczepionki do zapobiegania i/lub leczenia chorób układu oddechowego u ludzi; klasa 5.

XIRISIV

135452 199901 08 Pierwsz. 199809 11 (US). Minnesota Mining and Manufacturing Company. St. Paul, (US). **Towary:** środki do czyszczenia zębów, pasty do zębów; dentystyczne żele wybielające, dentystyczne płyny do płukania; dentystyczne paski wybielające; nici dentystyczne; klasy: 3, 5, 10 i 21.

ZARIS

135453 1999 01 08 Pierwsz. 1998 09 U (US). Minnesota Mining and Manufacturing Company. St. Paul, (US). **Towary:** środki kompozytowe do odbudowy zębów; klasa 5.

FILTEK

135454 1999 01 05 LUNA Spółka z o.o.. Wrocław, (PL). **Towary:** kasety magnetofonowe, płyty kompaktowe, kasety cyfrowe, kasety mini disc, płyty CD ROM; klasa 9.



CFE: 25.5, 26.4, 27.5, 29.1

Kolory znaku: ciemnoniebieski, pomarańczowy, biały

135455 1999 01 07 Przedsiębiorstwo Zagraniczne INTER-FRAGRANCES Spółka z o.o.. Poznań, (PL). **Towary:** kosmetyki, środki perfumeryjne, olejki eteryczne, środki wybielające, barwniki do bielizny, preparaty do usuwania farb, odtłuszczacze, preparaty do krochmalenia, środki czyszczące, nabłyszczające, szorujące, mydła, płyny do pielęgnacji włosów, środki do czyszczenia zębów; klasa 3.

pro-cal-vit

135456 1999 01 11 ICN POLFA Rzeszów S.A.. Rzeszów, (PL). **Towary:** lek regulujący metabolizm Ca w organizmie; klasa 5.

alenato

135457 1999 01 13 UNILEVER N.V.. Rotterdam, (NL). **Towary:** mydła, artykuły perfumeryjne, olejki eteryczne, kosmetyki, wody kolońskie, wody toaletowe, perfumowane płyny do ciała w rozpylaczu, olejki, kremy i lotony do skóry, talk, preparaty do kąpieli i pod prysznic, lotony do włosów, środki do czyszczenia zębów, niemedyczne płyny do płukania jamy ustnej, dezodoranty, antyperspiranty do użytku osobistego, niemedyczne preparaty toaletowe; klasa 3.

DENIM SILVER

135458 1999 01 13 Orion-yhtyma Oyj. Espoo, (FI). **Towary:** środki wybielające i inne substancje stosowane w praniu, środki czyszczące, polerujące, ścierające i szorujące, mydła, środki perfumeryjne, olejki eteryczne, kosmetyki, płyny do pielęgnacji włosów, środki do czyszczenia zębów; produkty farmaceutyczne, weterynaryjne i sanitarne, substancje dietetyczne do celów leczniczych, żywność dla niemowląt, plastry, materiały opatrunkowe, materiały do plombowania zębów, woski dentystyczne, środki odkażające, środki do zwalczania robactwa, fungicydy, herbicydy; klasa: 3 i 5.

NANOEL

135459 1999 01 13 Pacific Corporation. Seul, (KR). **Towary:** perfumy, pomadki, mydła toaletowe, podkłady, olejki eteryczne, kremy i lotony do celów kosmetycznych, pudry, kremy do oczu, lotony do ciała; klasa 3.

LIRIKOS

CFE: 27.5

135460 1999 01 13 Mars, Inc.. McLean, (US). **Towary:** produkty rolnicze, ogrodnicze i leśne, ziarna i nasiona, żywe zwierzęta, ptaki i ryby, pokarm dla zwierząt, ptaków i ryb, sód dla piwowarstwa i destylacji, skorupa mątwy, kości dla psów, ściółka dla zwierząt, świeże owoce i świeże warzywa oraz preparaty stosowane jako dodatki do pokarmów dla zwierząt; klasa 31.

NATUSAN

135461 1999 01 11 Rafineria Trzebinia S.A. Trzebinia, (PL). **Towary:** oleje przemysłowe, oleje do smarowania; klasa 4.

PILAROL

135462 1999 01 11 Przedsiębiorstwo Budownictwa Ogólnego i Usług Technicznych ŚLĄSK Spółka z o. o.. Katowice, (PL). **Usługi:** doradztwo w zakresie organizowania i kierowania działalnością gospodarczą; usługi budowlano- montażowe budownictwa mieszkalnego, budynków biurowych, przemysłowych, produkcyjnych, usługowo-handlowych, obiektów sportowych, budownictwa drogowego, budowli ziemnych wraz z rekultywacją terenów, fundamentów specjalnych, hal magazynowych, usługi dostawy i układania betonów, usługi konserwacji obiektów zabytkowych, usługi zabezpieczenia antykorozyjnego, usługi sprzętem budowlanym, wypożyczanie i wynajmowanie sprzętu budowlanego, usługi nadzoru budowlanego; usługi transportu ciężarowego, wypożyczanie przyczep, wypożyczanie samochodów ciężarowych, wynajmowanie magazynów, wynajmowanie miejsc parkingowych; doradztwo techniczne, projektowanie, opracowywanie dokumentacji technicznej, pomiary; klasy: 35, 37, 39 i 42.



CFE: 7.3, 26.1, 27.1, 27.5, 29.1

Kolory znaku: czerwony, biały, granatowy

135463 1999 01 12 Gepert Karol Przedsiębiorstwo Usługowo-Transportowe HERMES. Katowice, (PL). **Towary:** chronografy, aparaty do rejestrowania czasu; zegary, zegarki, budziki, paski do zegarków, bransolety do zegarków; klasy: 9 i 14.

timestar

135464 1999 01 12 Gepert Karol Przedsiębiorstwo Usługowo-Transportowe HERMES. Katowice, (PL). **Towary:** chronografy, aparaty do rejestrowania czasu; zegary, zegarki, budziki, paski do zegarków, bransolety do zegarków; klasy: 9 i 14.



CFE: 17.1, 26.1, 27.5, 29.1

Kolory znaku: biały, granatowy

135465 1999 01 14 BISE LEASING S.A. Warszawa, (PL). **Usługi:** wypożyczanie pojazdów, wynajmowanie samochodów, wypożyczanie samochodów, wynajmowanie pojazdów; klasa 39.

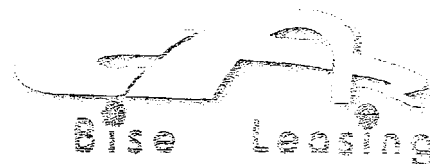

CFE: 18.1, 27.5

135466 1999 01 14 Seroczyński Tomasz WIZARD. Warszawa, (PL). **Usługi:** świadczenie usług agencji reklamowej; klasa 35.



WIZARD

CFE: 26.4, 26.13,27.5,29.1

Kolory znaku: biały, srebrny, czarny

135467 1999 01 14 Bloomberg L.P.. Nowy Jork, (US).
Usługi: usługi finansowe w zakresie dostarczania systemów obro-
tu papierami wartościowymi; klasa 36.

BLOOMBERG TRADEBOOK

135468 1999 01 14 UNIMIL Spółka Akcyjna. Dobczyce,
(PL). Towary: prezerwatwy; klasa 10.

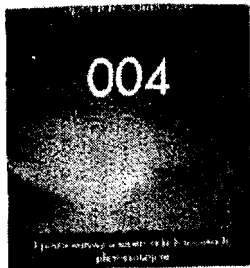

CFE: 1.15,27.5,29.1

Kolory znaku: biały, granatowy, czarny, niebieski (odcienie)

135469 1999 01 14 UNIMIL Spółka Akcyjna. Dobczyce,
(PL). Towary: prezerwatwy; klasa 10.



CFE: 18.5,27.5,29.1

Kolory znaku: zielony, biały, niebieski (odcienie), żółty,
pomarańczowy, różowy, czerwony, fioletowy

135470 1999 01 15 Wrocławskie Zakłady Zielarskie „Herba-
pol” Spółka Akcyjna. Wrocław, (PL). Towary: preparaty far-
maceutyczne; klasa 5.

albutanin

135471 1999 01 15 Wrocławskie Zakłady Zielarskie „Herba-
pol” Spółka Akcyjna. Wrocław, (PL). Towary: preparaty far-
maceutyczne; klasa 5.

herbutin

135472 1999 01 15 Wrocławskie Zakłady Zielarskie „Herba-
pol” Spółka Akcyjna. Wrocław, (PL). Towary: preparaty far-
maceutyczne; klasa 5.

rheinex

135473 1999 01 15 IMPRESJA Wydawnictwa Elektroniczne
S.A. Przeźmierowo, (PL). Towary: programy komputerowe, dy-
ski optyczne; klasa 9.



CFE: 26.4, 27.5,29.1

Kolory znaku: czerwony, biały, jasnoniebieski, żółty

135474 1999 01 15 IMPRESJA Wydawnictwa Elektroniczne
S.A. Przeźmierowo, (PL). Towary: programy komputerowe, dy-
ski optyczne; klasa 9.



CFE: 26.4, 27.5, 29.1

Kolory znaku: jasnoniebieski, czerwony, biały, żółty

135475 1999 01 21 Borcuch Iwona P.P.H.U. PETRA. Lublin,
(PL). Towary: wyroby pończosznicze, rajstopy, bielizna; klasa 25.

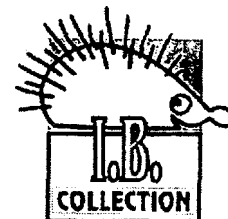

CFE: 3.5, 26.4, 27.5, 29.1

135476 1999 01 21 Ford Distribution Spółka z o.o.. Warsza-
wa, (PL). Towary: samochody; klasa 12.



CFE: 27.5,29.1

Kolory znaku: srebrny, czarny

135477 1999 01 21 L'Oreal. Paryż, (FR). Towary: perfumy,
wody toaletowe, żele, sole do kąpieli i pod prysznic, mydła toalet-
owe, dezodoranty do ciała, kosmetyki, kremy, mleczka, lotony, żele
i pudry do twarzy, ciała oraz rąk, preparaty do opalania, preparaty
do makijażu, szampony, żele, preparaty pielęgnacyjne w rozpyla-
czu, pianki i balsamy do układania i pielęgnacji włosów, lakiery do
włosów, preparaty do farbowania i dekoloryzowania włosów, pre-
paraty do trwałej ondulacji i do skręcania włosów, olejki eteryczne
do użytku osobistego, środki do czyszczenia zębów; klasa 3.

VICHY
LABORATOIRES

ŹRÓDŁO ZDROWEJ SKÓRY

CFE: 27.5

135478 19990121 Network Management Limited. Farnborough, (GB). **Towary:** preparaty toaletowe, preparaty chroniące przed słońcem, preparaty do opalania, talk, wszystkie wymienione preparaty o niemedyceznym zastosowaniu, kosmetyki i preparaty kosmetyczne, szampony, preparaty do odżywiania, pielęgnacji włosów i do trwałej ondulacji, preparaty do golenia, preparaty do czyszczenia zębów, preparaty perfumeryjne, olejki eteryczne, wody kolońskie, wody toaletowe; klasa 3.

CHRISTY

135479 1999 01 21 Chiron Behring GmbH & Co.. Marburg, (DE). **Towary:** szczepionki profilaktyczne i lecznicze, substancje pomocnicze do zastosowania w szczepionkach, środki farmaceutyczne; klasa 5.

BEGRIVAC

135480 1999 01 21 UNILEVER N.V.. Rotterdam, (NL). **Towary:** lody, sorbety, mrożone wyroby cukiernicze, preparaty do przygotowywania wyżej wymienionych wyrobów nie zawarte w innych klasach; klasa 30.

BIG SPLIT

135481 19990121 Pierwsz. 1998 07 27 (CH). The Procter & Gamble Company. Cincinnati, (US). **Towary:** produkty higieniczne dla kobiet nie zawarte w innych klasach; klasa 5.

MINIFORM

135482 1999 01 20 Destylernia POLMOS w Krakowie Spółka Akcyjna. Kraków, (PL). **Towary:** wódka, napoje alkoholowe; klasa 33.

GIEWONT

135483 1999 01 20 Destylernia POLMOS w Krakowie Spółka Akcyjna. Kraków, (PL). **Towary:** wódka, napoje alkoholowe; klasa 33.

KRAK

135484 1999 01 23 ELBREWERY Company Ltd. Sp. z o.o.. Elbląg, (PL). **Towary:** opakowania z papieru i tworzyw sztucznych; piwo i napoje gazowane; klasy: 16 i 32.



CFE: 7.1, 24.3, 27.5, 29.1

Kolory znaku: czarny, biały, brązowy, czerwony, różowy, jasnobrązowy

135485 1999 01 25 Carreras Limited. Londyn, (GB). **Towary:** cygara, cygaretki, tytoń do fajek, tytoń do skręcania, papierosy, tytoń i wyroby tytoniowe; klasa 34.

CABRERAS

135486 1999 01 26 B & W Loudspeakers Limited. Worthing, (GB). **Towary:** urządzenia do nagrywania, transmisji lub reprodukcji dźwięku, głośniki, kolumny głośnikowe, wzmacniacze, tuneiry, odtwarzacze płyt kompaktowych, płyty rejestrujące dźwięk, nośniki do nagrywania dźwięku, płyty kompaktowe, taśmy, nagrania, urządzenia zdalnej kontroli, transmitters zdalnej kontroli, odbiorniki zdalnej kontroli, kable elektryczne, kontrolki do urządzeń nagrywających, transmitujących lub do reprodukcji dźwięku, części i komponenty do wszystkich wyżej wymienionych towarów; klasa 9.

B&W

135487 1999 01 26 Warner-Lambert Company. Morris Plains, (US). **Towary:** wyroby cukiernicze; klasa 30.



CFE: 24.13, 26.11, 26.13, 27.5

135488 1999 01 26 Warner-Lambert Company. Morris Plains, (US). **Towary:** wyroby cukiernicze; klasa 30.



CFE: 24.13, 26.11, 26.13, 27.5

135489 1999 01 26 Warner-Lambert Company. Morris Plains, (US). **Towary:** wyroby cukiernicze; klasa 30.



CFE: 24.13, 26.11, 26.13, 27.5

135490 1999 01 26 Esselte N.V.. Sint-Niklaas, (BE). **Towary:** papier, tektura i wyroby z tych materiałów, druki, materiały introligatorskie, oprawy i segregatory, kleje i materiały z tworzyw sztucznych do pakowania, materiały piśmienne, kleje do materiałów piśmiennych; klasa 16.

PRINT & PRESENT

135491 1999 01 25 Kępka Robert, Szymczyk Stanisław RSX Spółka Cywilna. Katowice, (PL). **Towary:** kawa, namiastki kawy, napoje na bazie kawy; klasa 30.

PABLO

135492 1999 01 18 Spółdzielnia Pracy Usług Szklarskich „Pyroflex”. Warszawa, (PL). **Usługi:** usługi budowlane i naprawy związane: ze szkleniem, zakładaniem i wykładaniem powierzchni szkłem, instalowaniem ścian lustrzanych oraz innych wyrobów ze szkła z montażem okien, drzwi i wystaw, usługi w zakresie naprawy środków: transportu drogowego, transportu kolejowego, transportu morskiego i żeglugi śródlądowej w zakresie wymiany szyb; usługi transportowe; usługi obróbki materiałów w zakresie: przetwarzania, przetwarzania szkła i luster poprzez ich krojenie, szlifowanie fazowanie, wiercenie otworów, klejenie, matowanie, hartowanie; klasy: 37, 39 i 40.



CFE: 26.1, 27.5, 29.1

Kolory znaku: czerwony, czarny

135493 1999 01 28 VITAPOL-FARM Spółka z o.o.. Sulejówek, (PL). **Towary:** produkty farmaceutyczne, substancje dietetyczne do celów leczniczych; klasa 5.



CFE: 1.15, 27.5, 29.1

Kolor znaku: zielony

135494 1999 01 28 UNILEVER N.V.. Rotterdam, (NL). **Towary:** detergenty, preparaty i substancje stosowane przy praniu, preparaty do tkanin, preparaty do wybielania, preparaty czyszczące, nablyszczające, ścierne i szorujące, mydła, dezodoranty, płyny do mycia rąk; środki dezynfekujące, preparaty sanitarne, preparaty do niszczenia robactwa, insektów i szkodliwych zwierząt, fungicydy, germicydy, środki bakteriobójcze, środki pasożytoobójcze, algicydy, środki owadobójcze, herbicydy, dezodoranty inne niż do użytku osobistego, preparaty do odświeżania powietrza, środki odstraszające insekty; klasy: 3 i 5.



CFE: 19.7, 29.1

Kolory znaku: żółty, czerwony

135495 1999 01 28 UNILEVER N.V.. Rotterdam, (NL). **Towary:** detergenty, preparaty i substancje stosowane przy praniu, preparaty do tkanin, preparaty do wybielania, preparaty

czyszczące, nablyszczające, ścierne i szorujące mydła, dezodoranty, płyny do mycia rąk; środki dezynfekujące, preparaty sanitarne, preparaty do niszczenia robactwa, insektów i szkodliwych zwierząt, fungicydy, germicydy, środki bakteriobójcze, środki pasożytoobójcze, algicydy, środki owadobójcze, herbicydy, dezodoranty inne niż do użytku osobistego, preparaty do odświeżania powietrza, środki odstraszające insekty; klasy: 3 i 5.



CFE: 19.7, 29.1

Kolory znaku: granatowy, czerwony

135496 1999 01 27 Zakłady Farmaceutyczne POLPHARMA S.A. w Starogardzie Gdańskim. Starogard Gdański, (PL). **Towary:** preparaty farmaceutyczne; klasa 5.

SIMVASTEROL

135497 1999 01 28 Kao Kabushiki Kaisha (Kao Corporation). Tokyo, (JP). **Towary:** kosmetyki, kremy nawilżające, preparaty toaletowe, mydła, perfumeria, esencjonalne olejki, szampony, odżywki, środki czyszczące, mleczka kosmetyczne, kremy, dezodoranty do użytku osobistego, preparaty do ochrony i pielęgnacji ciała, skóry i włosów, środki do czyszczenia zębów oraz produkty do maseczek oczyszczających do twarzy; klasa 3.

NUTRACERAMIDE

135498 1999 01 28 ALCO PEGRO Spółka z o.o.. Kołaczko, (PL). **Towary:** wódka; klasa 33.

GORZAŁKA WIELKOPOLSKA

135499 1999 01 29 Farby KABE Polska Spółka z o.o.. Katowice, (PL). **Towary:** tynk kamieniarski z żywicy sztucznych używany w budownictwie; klasa 17.

marmurit

135500 1999 01 29 Tarczyńska Elżbieta, Tarczyński Krzysztof SAFARI Przedsiębiorstwo Produkcyjno-Handlowe. Wrocław, (PL). **Towary:** płaszcze damskie i męskie, kurtki damskie i męskie, garnitury damskie i męskie, spodnie damskie i męskie, garsonki, spódnice, sukienki, bluzki, koszule męskie, nakrycia głowy damskie i męskie; klasa 25.



CFE: 9.7, 26.1, 26.13, 27.5

135501 1999 01 29 Tarczyńska Elżbieta, Tarczyński Krzysztof SAFARI Przedsiębiorstwo Produkcyjno-Handlowe. Wrocław, (PL). **Towary:** płaszcze damskie i męskie, kurtki damskie i męskie, garnitury damskie i męskie, spodnie damskie i męskie, garsonki, spódnice, sukienki, bluzki, koszule męskie, nakrycia głowy damskie i męskie; klasa 25.



CFE: 3.1, 5.11, 9.1, 24.1, 27.5

135502 1999 01 29 Firma Cukiernicza „Solidarność-rok założenia 1952” Sp. z o.o. w Lublinie. Lublin, (PL). **Towary:** wyroby cukiernicze, wyroby czekoladowe, słodczyce; klasa 30.

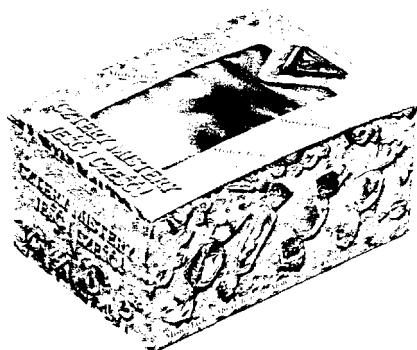

CFE: 8.1, 19.3, 27.5, 29.1

Kolory znaku: niebieski, biały, brązowy, złoty, czerwony, zielony, granatowy, różowy

135503 1999 01 29 Firma Cukiernicza „Solidarność-rok założenia 1952” Sp. z o.o. w Lublinie. Lublin, (PL). **Towary:** wyroby cukiernicze, wyroby czekoladowe, słodczyce; klasa 30.



CFE: 2.1, 4.5, 5.13, 25.7, 27.5, 29.1

Kolory znaku: popielaty, granatowy, srebrny, czerwony, biały, zielony, niebieski, złoty

135504 1999 01 29 Firma Cukiernicza „Solidarność-rok założenia 1952” Sp. z o.o. w Lublinie. Lublin, (PL). **Towary:** wyroby cukiernicze, wyroby czekoladowe, słodczyce; klasa 30.



CFE: 2.1, 4.5, 5.13, 25.7, 27.5, 29.1

Kolory znaku: brązowy, złoty, czerwony, biały, niebieski, zielony, granatowy

135505 1999 01 30 Dyzmańska Bożena, Dyzmański Zygmunt Przetwórstwo Ryb PRORYB. Rumia, (PL). **Towary:** filety śledziowe, przetwory rybne; klasa 29.



CFE: 3.9, 5.9, 8.3, 8.5, 9.1, 26.4, 27.5, 29.1

Kolory znaku: granatowy, biały, niebieski-cieniowany, zielony, złoty, popielaty, fioletowy, czerwony

135506 1999 02 01 UNILEVER N.V.. Rotterdam, (NL). **Towary:** mięso, ryby, drób, dziczyzna, ekstrakty mięsne, konserwowane, suszone i gotowane owoce i warzywa, galaretki, dżemy, kompoty, jaja, mleko, produkty mleczne, oleje i tłuszcze jadalne; kawa, herbata, kakao, cukier, ryż, tapioka, sago, kawa nienaturalna, mąka i produkty zbożowe, chleb, wyroby cukiernicze i słodczyce, lody, miód, melasa (syropy), drożdże, proszek do pieczenia, sól, musztarda, ocet, sosy (przyprawy), przyprawy, lód; klasy: 29 i 30.



CFE: 2.1, 9.1, 26.1, 27.5, 29.1

Kolory znaku: granatowy, złoty, biały, błękitny, czerwony

135507 1999 02 01 UNILEVER N.V.. Rotterdam, (NL). **Towary:** mięso, ryby, drób, dziczyzna, ekstrakty mięsne, konserwowane, suszone i gotowane owoce i warzywa, galaretki, dżemy, kompoty, jaja, mleko, produkty mleczne, oleje i tłuszcze jadalne;

kawa, herbata, kakao, cukier, ryż, tapioka, sago, kawa nienaturalna, mąka i produkty zbożowe, chleb, wyroby cukiernicze i słodczyce, lody, miód, melasa (syropy), drożdże, proszek do pieczenia, sól, musztarda, ocet, sosy (przyprawy), przyprawy, lód; klasy: 29 i 30.



CFE: 2.1, 6.3, 9.1, 26.1, 27.5, 29.1

Kolory znaku: granatowy, żółty, biały, błękitny, czerwony, niebieski, brązowy

135508 1999 02 01 WM. Wrigley Jr. Company (a Delaware corporation). Chicago, (US). **Towary:** słodczyce, mianowicie guma balonowa; klasa 30.

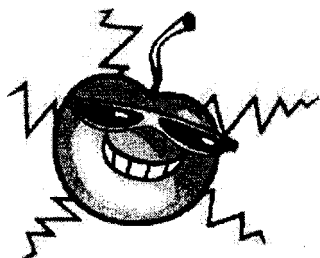

CFE: 1.15, 4.5, 16.3, 29.1

Kolory znaku: żółty, biały, różowy, szary, czerwony, czarny

135509 1999 02 01 WM. Wrigley Jr. Company (a Delaware corporation). Chicago, (US). **Towary:** słodczyce, mianowicie guma balonowa; klasa 30.

HUBBA BUBBA CRAZY CHERRY

135510 1999 02 01 WM. Wrigley Jr. Company (a Delaware Corporation). Chicago, (US). **Towary:** słodczyce, mianowicie guma balonowa; klasa 30.



CFE: 4.5, 16.3, 29.1

Kolory znaku: żółty, biały, szary, czerwony, zielony, czarny

135511 1999 02 01 WM. Wrigley Jr. Company (a Delaware Corporation). Chicago, (US). **Towary:** słodczyce, mianowicie guma balonowa; klasa 30.

HUBBA BUBBA WILD WATERMELON

135512 1999 02 01 WM. Wrigley Jr. Company (a Delaware corporation). Chicago, (US). **Towary:** słodczyce, mianowicie guma balonowa; klasa 30.



CFE: 4.5, 29.1

Kolory znaku: żółty, biały, różowy, brzoskwinowy, zielony, czarny

135513 1999 02 01 WM. Wrigley Jr. Company (a Delaware corporation). Chicago, (US). **Towary:** słodczyce, mianowicie guma balonowa; klasa 30.

HUBBA BUBBA PASSIONATE PEACH

135514 1999 02 01 YKK Corporation. Tokio, (JP). **Towary:** zamki błyskawiczne, zapięcia złożone z haczyka i pętli, zapięcia regulowane, guziki, zatrzaski, napy, sprzączki, haftki, pętelki, uchwyty do taśm i pasków, zatrzaski z haczykiem, haczyki obrotowe, haczyki, klamry do pasków, zapięcia do szelek, przesuwne zapięcia do torebek, ograniczniki do sznurków, wstążki, wstążki elastyczne, taśmy, taśmy tapicerskie, oploty, dekoracyjne łatki do artykułów tekstylnych, igły i szpilki; klasa 26.

FLATKNIT

135515 1999 02 01 Schering-Plough Ltd.. Lucerna, (CH). **Towary:** produkty farmaceutyczne i weterynaryjne; klasa 5.

UNITRON

135516 1999 01 28 Wołoch Maria, Wołoch Magdalena Przedsiębiorstwo Produkcyjno-Handlowe CH01NEX S.C.. Kozięgłowy, (PL). **Towary:** łańcuchy choinkowe, choinki sztuczne; klasa 28.



CFE: 1.1, 26.1, 27.5

135517 1999 02 03 Pfizer Products Inc. (a Connecticut corporation). Groton, (US). **Towary:** preparaty farmaceutyczne, a mianowicie preparaty farmaceutyczne do leczenia cukrzycy, preparaty weterynaryjne i sanitarne, substancje dietetyczne do celów leczniczych, żywność dla niemowląt, plastry, materiały opatrunkowe, materiały do plombowania zębów, woski dentystyczne, środki dezynfekcyjne, preparaty do zwalczania szkodników, fungicydy, herbicydy; aparaty i instrumenty chirurgiczne, medyczne i weterynaryjne, w tym: aparaty medyczne do wdychania insuliny, protezy kończyn, oczu i zębów, artykuły ortopedyczne, materiały chirurgiczne do zszywania; klasy: 5 i 10.

VILAYA

135518 1999 02 03 Pfizer Products Inc. (a Connecticut corporation). Groton, (US). **Towary:** preparaty farmaceutyczne, a mianowicie preparaty farmaceutyczne do leczenia cukrzycy, preparaty weterynaryjne i sanitarne, substancje dietetyczne do celów leczniczych, żywność dla niemowląt, plastry, materiały opatrunkowe, materiały do plombowania zębów, woski dentystyczne, środki dezynfekcyjne, preparaty do zwalczania szkodników, fungicydy, herbicydy; aparaty i instrumenty chirurgiczne, medyczne i weterynaryjne, w tym: aparaty medyczne do wdychania insuliny, protezy kończyn, oczu i zębów, artykuły ortopedyczne, materiały chirurgiczne do zszywania; klasy: 5 i 10.

nowicie preparaty farmaceutyczne do leczenia cukrzycy, preparaty weterynaryjne i sanitarne, substancje dietetyczne do celów leczniczych, żywność dla niemowląt, plastry, materiały opatrunkowe, materiały do plombowania zębów, woski dentystyczne, środki dezynfekcyjne, preparaty do zwalczania szkodników, fungicydy, herbicydy; aparaty i instrumenty chirurgiczne, medyczne i weterynaryjne, w tym: aparaty medyczne do wdychania insuliny, protezy kończyn, oczu i zębów, artykuły ortopedyczne, materiały chirurgiczne do zszywania; klasy: 5 i 10.

EXUBERA

135519 1999 02 04 Gosztyła Bogdan KONGER. Blizne Łaszczycy ńskiego, (PL). **Towary:** sprzęt wędkarski: wędki, spławiki, przynęty, błystki, kołowrotki, siatki, żyłki, podbieraki; klasa 28.

VECTRON

135520 1999 02 03 Katowickie Zakłady Chemii Gospodarczej POLLENA-SAVONA Spółka z o. o.. Katowice, (PL). **Towary:** szampony, płyny do kąpieli, olejki do pielęgnacji skóry, kremy, mydła, płyny do prania i płukania tkanin; klasa 3.

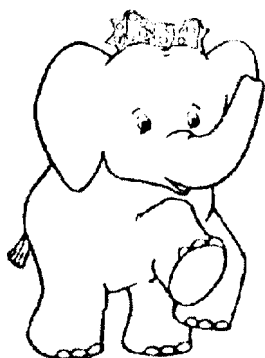

CFE: 3.2

135521 1999 02 03 LIBET S.A.. Libiąż, (PL). **Towary:** zestaw mozaikowych betonowych kształtek brukarskich, płyty ażurowe betonowe, palisady betonowe, krawężniki betonowe, obrzeża betonowe, płytki chodnikowe, ścieki drogowe korytkowe; klasa 19.



CFE: 26.3, 26.4, 27.5, 29.1

Kolory znaku: czarny, żółty

135522 1999 02 05 Cukrownia PUSTKÓW S.A.. Pustków Żurawski, (PL). **Towary:** materiały reklamowe; cukier w opakowaniach; klasy: 16 i 30.

To co najśodsze przed Tobą

135523 1999 02 05 Firma Oponiarska DEBICA S.A.. Dębica, (PL). **Towary i usługi:** bieżniki do bieżnikowania opon, błotniki, części zamienne do samochodów i pojazdów, dętki do opon, dętki do rowerów i motocykli, drażki skrętne do pojazdów, kolce do opon, ogumienie, ogumienie do pojazdów, ogumienie do kół pojazdów, łańcuchy przeciwpoślizgowe, opony, opony do rowerów i motocykli, środki antypoślizgowe do opon samochodowych, uszczelki przylepne z kauczuku do naprawy dętek, wentyle do pojazdów, wycieraczki do szyb pojazdów, zderzaki do pojazdów; amortyzatory gumowe, farby izolacyjne, guma do bieżnikowania opon, guma surowa lub półprzetworzona, kauczuk surowy lub półprzetworzony, kauczuk syntetyczny, kauczuk utwardzony (ebonit), korki gumowe, lateks, liny gumowe, materiały izolacyjne, materiały termoizolacyjne, obrączki gu-

more, pierścienie wodoszczelne, rękawice ochronne, sznury gumowe, taśmy izolacyjne, taśmy uszczelniające do okien i drzwi, tuleje gumowe do osłon części maszyn, uszczelki, uszczelki z kauczuku lub włókna wulkanizowanego, węże strażackie, węże do podlewania, włókna wulkanizowane, zawory gumowe, zderzaki amortyzujące gumowe, żywice syntetyczne, produkty półprzetworzone, żywice sztuczne produkty półprzetworzone; usługi antykorozyjnego zabezpieczania pojazdów, usługi bieżnikowania opon, usługi blacharskie, usługi czyszczenia samochodów, usługi informacyjne o naprawach, usługi malowania, usługi mycia pojazdów i samochodów, usługi w zakresie napraw samochodów, wulkanizacja i naprawa opon i dętek, usługi zabezpieczania pojazdów przed korozją usługi instalowania telefonów komórkowych w samochodach i naprawa telefonów komórkowych, usługi polerowania pojazdów, usługi w zakresie pomocy drogowej, usługi w zakresie stacji obsługi samochodów, usługi tapicerskie; usługi utylizacji odpadów gumowych, usługi wulkanizacyjne, usługi w zakresie galwanizacji, usługi w zakresie przeróbki odpadów; usługi badań technicznych w zakresie pojazdów, doradztwo w sprawach ogumienia, ekspertyzy techniczne w zakresie ogumienia i techniki samochodowej, usługi projektowania i konstrukcji ogumienia, usługi kontroli jakości ogumienia, testowanie opon, porady w zakresie ogumienia, usługi w zakresie wzornictwa opon, testowanie materiałów; klasy: 12, 17, 37, 40 i 42.



CFE: 3.7, 27.5, 29.1

Kolory znaku: żółty, szary, czarny

135524 1999 02 05 Pabianickie Zakłady Farmaceutyczne POLFA. Pabianice, (PL). **Towary:** surowce chemiczne stosowane w ogrodnictwie, surowce chemiczne do wytwarzania barwników; barwniki; surowce chemiczne do celów farmaceutycznych, preparaty farmaceutyczne; klasy: 1, 2 i 5.



CFE: 24.9, 26.5, 27.5, 29.1

Kolory znaku: biały, szary

135525 1999 02 05 Pabianickie Zakłady Farmaceutyczne POLFA. Pabianice, (PL). **Towary:** surowce chemiczne stosowane w ogrodnictwie, surowce chemiczne do wytwarzania barwników; barwniki; surowce chemiczne do celów farmaceutycznych, preparaty farmaceutyczne; klasy: 1, 2 i 5.

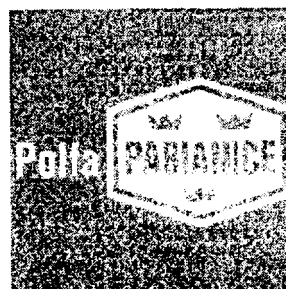

CFE: 24.9, 26.5, 27.5, 29.1

Kolory znaku: biały, szary

135526 1999 02 05 Pabianickie Zakłady Farmaceutyczne POLFA. Pabianice, (PL). **Towary:** surowce chemiczne stosowane w ogrodnictwie, surowce chemiczne do wytwarzania barwników; barwniki; surowce chemiczne do celów farmaceutycznych, preparaty farmaceutyczne; klasy: 1, 2 i 5.



CFE:24.9, 26.5, 27.5, 29.1

Kolory znaku: biały, granatowy

135527 1999 02 05 Pabianickie Zakłady Farmaceutyczne POLFA. Pabianice, (PL). **Towary:** surowce chemiczne stosowane w ogrodnictwie, surowce chemiczne do wytwarzania barwników; barwniki; surowce chemiczne do celów farmaceutycznych, preparaty farmaceutyczne; klasy: 1, 2 i 5.



CFE:24.9, 26.5, 27.5, 29.1

Kolory znaku: biały, granatowy

135528 1999 02 05 Pabianickie Zakłady Farmaceutyczne POLFA. Pabianice, (PL). **Towary:** surowce chemiczne stosowane w ogrodnictwie, surowce chemiczne do wytwarzania barwników; barwniki; surowce chemiczne do celów farmaceutycznych, preparaty farmaceutyczne; klasy: 1, 2 i 5.



CFE:24.9, 26.5, 27.5, 29.1

Kolory znaku: biały, granatowy

135529 1999 02 05 Pabianickie Zakłady Farmaceutyczne POLFA. Pabianice, (PL). **Towary:** surowce chemiczne stosowane w ogrodnictwie, surowce chemiczne do wytwarzania barwników; barwniki; surowce chemiczne do celów farmaceutycznych, preparaty farmaceutyczne; klasy: 1, 2 i 5.



CFE:24.9, 26.5, 27.5,29.1

Kolory znaku: biały, granatowy

135530 1999 02 05 Pabianickie Zakłady Farmaceutyczne POLFA. Pabianice, (PL). **Towary:** surowce chemiczne stosowane w ogrodnictwie, surowce chemiczne do wytwarzania barwników; barwniki; surowce chemiczne do celów farmaceutycznych, preparaty farmaceutyczne; klasy: 1, 2 i 5.



CFE: 24.9, 26.5, 27.5

135531 1999 02 05 Pabianickie Zakłady Farmaceutyczne POLFA. Pabianice, (PL). **Towary:** surowce chemiczne stosowane w ogrodnictwie, surowce chemiczne do wytwarzania barwników; barwniki; surowce chemiczne do celów farmaceutycznych, preparaty farmaceutyczne; klasy: 1, 2 i 5.



CFE: 24.9, 26.5,27.5,29.1

Kolory znaku: biały, szary

135532 1999 02 05 Pabianickie Zakłady Farmaceutyczne POLFA. Pabianice, (PL). **Towary:** surowce chemiczne stosowane w ogrodnictwie, surowce chemiczne do wytwarzania barwników; barwniki; surowce chemiczne do celów farmaceutycznych, preparaty farmaceutyczne; klasy: 1, 2 i 5.



CFE: 24.9, 26.5, 27.5, 29.1

Kolory znaku: biały, szary

135533 1999 02 05 Pabianickie Zakłady Farmaceutyczne POLFA. Pabianice, (PL). **Towary:** surowce chemiczne stosowane w ogrodnictwie, surowce chemiczne do wytwarzania barwników; barwniki; surowce chemiczne do celów farmaceutycznych, preparaty farmaceutyczne; klasy: 1, 2 i 5.



CFE: 24.9, 26.5, 27.5

135534 1999 02 05 VAT-CAR Spółka z o.o.. Rzeszów, (PL). **Towary:** szampony do włosów, mydła, mydła w płynie, szampony do kąpieli; klasa 3.

Dzień w Dzień

135535 1999 02 09 Niesłuchowski Wiesław, Niesłuchowska Ewa VIGOR Poradnia Rehabilitacji i Chorób Kręgosłupa. Warszawa, (PL). **Usługi:** rehabilitacja w szczególności: fizykoterapia, terapia manualna, kinezyterapia, porady lekarskie; klasa 44.



CFE: 26.4, 27.5, 29.1

Kolory znaku: biały, ciemnoniebieski, jasnoniebieski

135536 1999 02 09 Niesłuchowski Wiesław, Niesłuchowska Ewa VIGOR Poradnia Rehabilitacji i Chorób Kręgosłupa. Warszawa, (PL). **Usługi:** rehabilitacja w szczególności: fizykoterapia, terapia manualna, kinezyterapia, porady lekarskie; klasa 44.

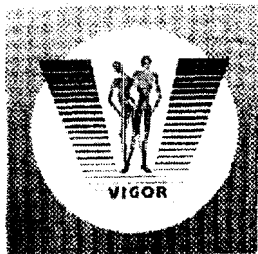

CFE: 2.7, 26.1, 27.5, 29.1

Kolory znaku: niebieski i odcienie, biały

135537 199902 11 PLIVA Kraków Zakłady Farmaceutyczne Spółka Akcyjna. Kraków, (PL). **Towary:** preparaty farmaceutyczne; klasa 5.

elastoven

135538 199902 11 HONDA GIKEN KOGYO KABUSHIKI KAISHA używający również nazwy HONDA MOTOR CO., LTD.. Tokio, (JP). **Usługi:** naprawy, serwis techniczny i konserwacja pojazdów lądowych oraz ich części i akcesoriów: mycie, czyszczenie, polerowanie, restauracje, obsługa i smarowanie, antykorozyjne zabezpieczanie pojazdów lądowych, uszczelnianie podwozi pojazdów lądowych, usługi tapicerskie i układanie wykładzin, wynajem sprzętu do konserwacji, obsługi i napraw pojazdów,

naprawy i konserwacje maszyn: pomp wodnych, generatorów elektrycznych, urządzeń spawalniczych, kosiarek do trawy, koparek silnikowych, kultywatorów rolniczych, frezarek i obrabiarek, silników (za wyjątkiem stosowanych w pojazdach), urządzeń rolniczych (za wyjątkiem ręcznych), pługów śnieżnych, usługi instalacyjne dotyczące maszyn, usługi naprawczo-instalacyjne w zakresie elektryczności, usługi w zakresie budownictwa okrętowego, naprawy i konserwacje statków, łodzi, samolotów, klimatyzatorów, palników, boilerów, pomp, zamrażarek, sprzętu do zamrażania oraz sprzętu budowlanego; klasa 37.



CFE: 3.7

135539 199902 12 Koman Grażyna, Matuszewski Jan Firma BENENATI S.C.. Łódź, (PL). **Towary:** odzież męska, damska i dziecięca; klasa 25.

Modnie i wygodnie BENENATI

135540 199902 24 Gandecki Tomasz Zakład Robót Inżynierskich i Instalacyjnych MARINSTAL. Łódź, (PL). **Usługi:** budowa sieci ciepłych, sieci wodociagowych i kanalizacyjnych, wentylacji i klimatyzacji; klasa 37.



CFE: 27.5, 29.1

Kolory znaku: biały, niebieski

135541 1999 06 01 Zakłady Przemysłu Tłuszczowego OL VIT Spółka z o.o.. Gdańsk, (PL). **Towary:** oleje i tłuszcze jadalne; klasa 29.

Pani domu

135542 1999 10 15 Okocimskie Zakłady Piwowarskie Spółka Akcyjna. Brzesko, (PL). **Towary:** piwo, napoje piwne, napoje niskoalkoholowe i bezalkoholowe; klasa 32.



CFE: 3.4, 5.7, 24.1, 25.1, 26.1, 27.5, 27.7, 29.1

Kolory znaku: złoty, czarny, biały, czerwony

135543 1999 11 05 Wytwórnia Octu i Majonezu OCETIX Spółka z o.o.. Grudziądz, (PL). **Towary:** majonezy; klasa 30.



CFE: 26.1, 26.2, 27.5, 29.1

Kolory znaku: granatowy, żółty, czerwony

135544 1997 07 18 REWE-Zentral AG. Kolonia, (DE). **Towary:** piwo, wody mineralne i gazowane oraz inne napoje bezalkoholowe; napoje owocowe i soki owocowe, syropy i inne produkty do produkcji napojów; napoje alkoholowe (z wyjątkiem piwa); klasy: 32 i 33.

ADMIRAL VERNON

135545 1997 11 24 Wal-Mart Stores, Inc.. Bentonville, (US). **Usługi:** świadczenie usług w zakresie reklamy domów towarowych, prowadzenie sieci domów towarowych i supermarketów przedstawiających nabywcom ofertę różnorodnych towarów spożywczych, przemysłowych, chemicznych, kosmetycznych umożliwiająca im rozeznanie i zakup tych towarów, z wyjątkiem transportu; świadczenie usług w zakresie dostarczania towarów; klasy: 35 i 39.

WAL-MART

135546 1997 11 24 Wal-Mart Stores, Inc.. Bentonville, (US). **Usługi:** świadczenie usług w zakresie reklamy domów towarowych; prowadzenie sieci domów towarowych i supermarketów przedstawiających nabywcom ofertę różnorodnych towarów spożywczych, przemysłowych, chemicznych, kosmetycznych umożliwiająca im rozeznanie i zakup tych towarów, z wyjątkiem transportu; świadczenie usług w zakresie dostarczania towarów; klasy: 35 i 39.

SAM'S CLUB

135547 1999 01 06 Wierciński Andrzej, Wiercińska Hanna Maria, Wiśniewski Jan Piotr, Wiśniewska Bożena Jolanta TOMEX S.C.. Bydgoszcz, (PL). **Usługi:** usługi związane z montażem i demontażem konstrukcji metalowych do urządzeń wewnątrz wystawowych; klasa 37.

CFE: 27.5, 29.1

Kolory znaku: czarny, biały, czerwony

135548 1998 10 13 Solecki Piotr Przedsiębiorstwo Usługowo Handlowe „RURO-CENTER“. Katowice, (PL). **Towary i usługi:** blacha, dachówka metalowa, dachy metalowe, drut metalowy, gwoździe, haki metalowe, kominy metalowe, konstrukcje metalowe dla budownictwa, materiały konstrukcyjne metalowe, końcówki do kabli, kształtki rurowe rozgałęzieniowe metalowe, liny metalowe, miedź, mosiądz, okucia metalowe, osłony do rur metalowe, płyty metalowe, przewody instalacyjne rozgałęźne metalowe, rurki i rury metalowe, rynny metalowe, siatki metalowe, arkusze blachy stalowej, pręty i profile metalowe, taśma stalowa, stopy metali nieszlachetnych, sufity metalowe, sworznie metalowe, szalunki do betonu metalowe, szyldy metalowe, taśmy metalowe, uszczelki metalowe, zaciski do rur i kabli metalowe, zawory metalowe, zbro-

jenie dla budownictwa metalowe, złączki do rur metalowe, siatki metalowe, okna metalowe; materiały budowlane niemetalowe w tym beton, betonowe elementy budowlane, cegły, cement, dachówka niemetalowa, dachy metalowe, drewno budowlane, klinkier, gips, glina, gonty, kamień budowlany, kątowniki niemetalowe, kominy niemetalowe, konstrukcje niemetalowe, kształtki rurowe rozgałęzieniowe niemetalowe, łupki, marmur, materiały konstrukcyjne niemetalowe, spoiwa murarskie, piasek budowlany, płyty niemetalowe, przewody niemetalowe, rury niemetalowe, rynny niemetalowe, smoła, spoiwa do murów, sufity niemetalowe, szamota, terakota, wapno, wykładziny niemetalowe, zaprawa murarska, zawory do rur niemetalowe, żużel, żwir, konstrukcje przenośne niemetalowe, kontenery budowlane, okna niemetalowe; edycja tekstów, organizowanie wystaw w celach handlowych i reklamowych, pokazy towarów, rozpowszechnianie materiałów reklamowych takich jak ulotki, prospekty, druki, próbki; instalowanie i naprawy piecy grzewczych, instalowanie i naprawa urządzeń klimatyzacyjnych i sanitarnych, stolarstwo; przewożenie ładunków; usługi w zakresie opracowań graficznych, projektowanie reklam, tłumaczenia; klasy: 6, 19, 35, 37, 39 i 42.

RURO-CENTER

166

WPISY I ZMIANY W REJESTRZE ZNAKÓW TOWAROWYCH

(nie uwzględnione w innych samodzielnych ogłoszeniach)

Poniższe zestawienie zawiera kolejno: numer rejestru znaków towarowych, datę wpisu, oznaczenie rubryki, w której dokonano wpisu lub zmiany oraz treść wpisu. Poszczególne rubryki rejestru znaków towarowych zawierają następujące dane:

rubryka A - nazwisko i imię lub nazwę oraz miejsce zamieszkania lub siedzibę uprawnionego z tytułu rejestracji znaku towarowego, a także określenie rodzaju działalności gospodarczej; w przypadku wspólnego znaku towarowego wpisuje się regulamin znaku wspólnego,

rubryka B - opis znaku towarowego sporządzony zgodnie z § 5 ust. 2 pkt 1-4; fotografię (odbitkę) zarejestrowanego znaku towarowego; wykaz towarów, do których oznaczenia jest przeznaczony znak towarowy; określenie klas towarowych,

rubryka C - przedłużenie okresu ochrony znaku towarowego,

rubryka D - prawa ograniczające prawo z rejestracji,

rubryka E - datę uchylecia lub unieważnienia decyzji o rejestracji znaku towarowego, datę i przyczynę uznania prawa z rejestracji znaku towarowego za wygasłe.

Uwaga: Publikacji podlegają: zmiana uprawnionego, zmiana nazwy uprawnionego, prawa ograniczające prawa z rejestracji, zmiana regulaminu znaku wspólnego, sprostowania istotnych pomyłek.

00367 2002 04 11 A. Wprowadzono zmianę siedziby uprawnionego przez wykreślenie wpisu: "Kilonia, Niemcy" i dokonanie wpisu: "Elmshorn, Niemcy".

00367 2002 04 11 A. Wprowadzono zmianę nazwy uprawnionego przez wykreślenie wpisu: "Verband der Züchter des Holsteiner Pferdes mit Reit- und Fahrschule Elmshorn e.V., Elmshorn, Niemcy" i dokonanie wpisu: "Verband der Züchter des Holsteiner Pferdes, Elmshorn, Niemcy".

4993 2002 04 04 A. Wprowadzono zmianę uprawnionego przez wykreślenie wpisu: "R.J. Reynolds Tobacco Company, Winston-Salem, State of North Carolina, Stany Zjednoczone Ameryki" i dokonanie wpisu: "JAPAN TOBACCO INC., Tokio, Japonia".

15868 2002 04 04 A. Wprowadzono zmianę uprawnionego przez wykreślenie wpisu: "Reynolds Tobacco Company, Winston-Salem, stan North Carolina, Stany Zjednoczone Ameryki" i dokonanie wpisu: "JAPAN TOBACCO INC., Tokio, Japonia".

21962 2002 04 30 A. Wprowadzono zmianę siedziby uprawnionego przez wykreślenie wpisu: "Wayne, New Jersey, Stany Zjednoczone Ameryki" i dokonanie wpisu: "Madison, New Jersey, Stany Zjednoczone Ameryki".

36439 2002 04 04 A. Wprowadzono zmianę uprawnionego przez wykreślenie wpisu: "R.J. Reynolds Tobacco Company, Winston-Salem, Północna Karolina, Stany Zjednoczone Ameryki" i dokonanie wpisu: "JAPAN TOBACCO INC., Tokio, Japonia".

39434 2002 04 04 A. Wprowadzono zmianę uprawnionego przez wykreślenie wpisu: "R.J. Reynolds Tobacco Company, Winston-Salem, Północna Karolina, Stany Zjednoczone Ameryki" i dokonanie wpisu: "JAPAN TOBACCO INC., Tokio, Japonia".

42730 2002 04 11 A. Wprowadzono zmianę uprawnionego przez wykreślenie wpisu: "Castrol Limited, Swindon, Wiltshire, Wielka Brytania" i dokonanie wpisu: "HOLT LLOYD BV. Zandam, Holandia".

49190 2002 04 23 A. Wprowadzono zmianę nazwy uprawnionego przez wykreślenie wpisu: "Opti-Werk GmbH & Co., Essen, Niemiecka Republika Federalna" i dokonanie wpisu: "W.Erich Heilmann GmbH & Co., Essen, Niemcy".

49190 2002 04 23 A. Wprowadzono zmianę nazwy i siedziby uprawnionego przez wykreślenie wpisu: "W.Erich Heilmann GmbH & Co., Essen, Niemcy" i dokonanie wpisu: "Opti-Werk GmbH & Co.KG, Rhaderfehn, Niemcy".

49190 2002 04 23 A. Wprowadzono zmianę nazwy uprawnionego przez wykreślenie wpisu: "Opti-Werk GmbH & Co.KG, Rhaderfehn, Niemcy" i dokonanie wpisu: "Opti Verwaltungsgesellschaft mbH, Rhaderfehn, Niemcy".

49190 2002 04 23 A. Wprowadzono zmianę nazwy uprawnionego przez wykreślenie wpisu: "Opti Verwaltungsgesellschaft mbH, Rhaderfehn, Niemcy" i dokonanie wpisu: "Coats Viyella Deutschland GmbH, Rhaderfehn, Niemcy".

49190 2002 04 23 A. Wprowadzono zmianę nazwy uprawnionego przez wykreślenie wpisu: "Coats Viyella Deutschland GmbH, Rhaderfehn, Niemcy" i dokonanie wpisu: "Coats Deutschland GmbH, Rhaderfehn, Niemcy".

49190 2002 04 23 A. Wprowadzono zmianę siedziby uprawnionego przez wykreślenie wpisu: "Rhaderfehn, Niemcy" i dokonanie wpisu: "Kenzingen, Niemcy".

49595 2002 04 23 A. Wprowadzono zmianę nazwy uprawnionego przez wykreślenie wpisu: "Degussa Aktiengesellschaft, Frankfurt nad Menem, Republika Federalna Niemiec" i dokonanie wpisu: "Degussa-Hüls Aktiengesellschaft, Frankfurt nad Menem, Niemcy".

50304 2002 04 23 A. Wprowadzono zmianę uprawnionego przez wykreślenie wpisu: "Philip Morris Products Inc. (Virginia Corporation). Richmond, Virginia, Stany Zjednoczone Ameryki" i dokonanie wpisu: "Fabriques de Tabac Réunies S.A., Neuchâtel, Szwajcaria".

50603 2002 04 12 A. Wprowadzono zmianę nazwy uprawnionego przez wykreślenie wpisu: "ICI Americas Inc., Wilmington, Delaware, Stany Zjednoczone Ameryki" i dokonanie wpisu: "Zeneca Inc., Wilmington, Stany Zjednoczone Ameryki".

52017 2002 04 04 A. Wprowadzono zmianę uprawnionego przez wykreślenie wpisu: "R.J. Reynolds Tobacco Company, Winston-Salem, Karolina Północna, Stany Zjednoczone Ameryki" i dokonanie wpisu: "JAPAN TOBACCO INC., Tokio, Japonia".

52202 2002 04 11 A. Wprowadzono zmianę uprawnionego przez wykreślenie wpisu: "DSM N.V., Heerlen, Holandia" i dokonanie wpisu: "BASF Aktiengesellschaft, Ludwigshafen, Niemcy".

53488 2002 04 19 A. Wprowadzono zmianę uprawnionego przez wykreślenie wpisu: "F. Hoffmann - La Roche AG, Bazylea, Szwajcaria" i dokonanie wpisu: "Alpharma (Luxembourg) S.a.r.l., Luxembourg, Luxembourg".

58108 2002 04 04 A. Wprowadzono zmianę uprawnionego przez wykreślenie wpisu: "R.J. Reynolds Tobacco Company, Winston-Salem, Północna Karolina, Stany Zjednoczone Ameryki" i dokonanie wpisu: "JAPAN TOBACCO INC., Tokio, Japonia".

58109 2002 04 04 A. Wprowadzono zmianę uprawnionego przez wykreślenie wpisu: "R.J. Reynolds Tobacco Company, Winston-Salem, Północna Karolina, Stany Zjednoczone Ameryki" i dokonanie wpisu: "JAPAN TOBACCO INC., Tokio, Japonia".

58110 2002 04 04 A. Wprowadzono zmianę uprawnionego przez wykreślenie wpisu: "R.J. Reynolds Tobacco Company, Winston-Salem, Północna Karolina, Stany Zjednoczone Ameryki" i dokonanie wpisu: "JAPAN TOBACCO INC., Tokio, Japonia".

58206 2002 04 04 A. Wprowadzono zmianę nazwy uprawnionego przez wykreślenie wpisu: "Rhone Merieux S.A., Lion, Francja" i dokonanie wpisu: "Rhone Merieux Société par Actions Simplifiée (SAS), Lion, Francja".

58206 2002 04 04 A. Wprowadzono zmianę nazwy uprawnionego przez wykreślenie wpisu: "Rhone Merieux Société par Actions Simplifiée (SAS), Lion, Francja" i dokonanie wpisu: "MERIAL Société par Actions Simplifiée (SAS), Lion, Francja".

58224 2002 04 23 A. Wprowadzono zmianę nazwy uprawnionego przez wykreślenie wpisu: "Régie Nationale des Usines Renault, Boulogne-Billancourt, Francja" i dokonanie wpisu: "RENAULT, Boulogne-Billancourt, Francja".

58273 2002 04 04 A. Wprowadzono zmianę uprawnionego przez wykreślenie wpisu: "R.J. Reynolds Tobacco Company, Winston-Salem, Północna Karolina, Stany Zjednoczone Ameryki" i dokonanie wpisu: "JAPAN TOBACCO INC., Tokio, Japonia".

58322 2002 04 23 A. Wprowadzono zmianę nazwy uprawnionego przez wykreślenie wpisu: "Régie Nationale des Usines Renault, Boulogne Billancourt, Francja" i dokonanie wpisu: "RENAULT, Boulogne Billancourt, Francja".

58325 2002 04 23 A. Wprowadzono zmianę siedziby uprawnionego przez wykreślenie wpisu: "Saint Denis, Francja" i dokonanie wpisu: "Villepinte, Francja".

58523 2002 04 04 A. Wprowadzono zmianę uprawnionego przez wykreślenie wpisu: "R.J. Reynolds Tobacco Company, Winston-Salem, Pn. Karolina, Stany Zjednoczone Ameryki" i dokonanie wpisu: "JAPAN TOBACCO INC., Tokio, Japonia".

59077 2002 04 11 A. Wprowadzono zmianę siedziby uprawnionego przez wykreślenie wpisu: "Hoechst Schering AgrEvo S.A., Paryż, Francja" i dokonanie wpisu: "Hoechst Schering AgrEvo SA, Gif-Sur-Yvette, Francja".

59077 2002 04 11 A. Wprowadzono zmianę nazwy i siedziby uprawnionego przez wykreślenie wpisu: "Hoechst Schering AgrEvo SA, Gif-Sur-Yvette, Francja" i dokonanie wpisu: "Aventis CorpScience SA, Lyon, Francja".

59143 2002 04 04 A. Wprowadzono zmianę uprawnionego przez wykreślenie wpisu: "R.J. Reynolds Tobacco Company, Winston-Salem, Północna Karolina, Stany Zjednoczone Ameryki" i dokonanie wpisu: "JAPAN TOBACCO INC., Tokio, Japonia".

59324 2002 04 11 A. Wprowadzono zmianę nazwy i siedziby uprawnionego przez wykreślenie wpisu: "Hoechst Schering AgrEvo S.A., Gif-Sur-Yvette, Francja" i dokonanie wpisu: "Aventis CorpScience SA, Lyon, Francja".

59667 2002 04 12 A. Wprowadzono zmianę nazwy uprawnionego przez wykreślenie wpisu: "Kraft Jacobs Suchard Polska Spółka z o.o., Warszawa, Polska" i dokonanie wpisu: "Kraft Foods Polska Spółka z o.o., Warszawa, Polska".

59739 2002 04 19 A. Wprowadzono zmianę uprawnionego przez wykreślenie wpisu: "Rostex, spol s.r.o., Vyškov, Republika Czech" i dokonanie wpisu: "ROSTEX VYŠKOV, Vyškov, Republika Czeska".

59935 2002 04 04 A. Wprowadzono zmianę uprawnionego przez wykreślenie wpisu: "R.J. Reynolds Tobacco Corporation, Winston-Salem, Północna Karolina, Stany Zjednoczone Ameryki" i dokonanie wpisu: "JAPAN TOBACCO INC., Tokio, Japonia".

60181 2002 04 04 A. Wprowadzono zmianę uprawnionego przez wykreślenie wpisu: "R.J. Reynolds Tobacco Company, Winston-Salem, Pn. Karolina, Stany Zjednoczone Ameryki" i dokonanie wpisu: "JAPAN TOBACCO INC., Tokio, Japonia".

60355 2002 04 19 A. Wprowadzono zmianę nazwy uprawnionego przez wykreślenie wpisu: "Deichmann-Schuhe GmbH & Co. Vertriebs KG, Essen, Niemcy" i dokonanie wpisu: "Heinrich Deichmann-Schuhe GmbH & Co. KG, Essen, Niemcy".

60413 2002 04 04 A. Wprowadzono zmianę uprawnionego przez wykreślenie wpisu: "Leipziger Arzneimittelwerk GmbH, Lipsk, Niemcy" i dokonanie wpisu: "Riemser Arzneimittel GmbH, Insel Riems, Niemcy".

60831 2002 04 08 A. Wprowadzono zmianę nazwy uprawnionego przez wykreślenie wpisu: "J.B. COSMETICS Spółka z o.o., Kamieńczyk n/Bugiem, Polska" i dokonanie wpisu: "COMINDEX JBC Sp. z o.o., Kamieńczyk n/Bugiem, Polska".

61551 2002 04 19 A. Wprowadzono zmianę nazwy uprawnionego przez wykreślenie wpisu: "Exxon Corporation, Irving, Texas, Stany Zjednoczone Ameryki" i dokonanie wpisu: "Exxon Mobil Corporation, Irving, Texas, Stany Zjednoczone Ameryki".

61927 2002 04 08 A. Wprowadzono zmianę nazwy uprawnionego przez wykreślenie wpisu: "J.B. COSMETICS Spółka z o.o., Kamieńczyk n/Bugiem, Polska" i dokonanie wpisu: "COMINDEX JBC Sp. z o.o., Kamieńczyk n/Bugiem, Polska".

61992 2002 04 08 A. Wprowadzono zmianę nazwy uprawnionego przez wykreślenie wpisu: "J.B. COSMETICS Spółka z o.o., Kamieńczyk n/Bugiem, Polska" i dokonanie wpisu: "COMINDEX JBC Sp. z o.o., Kamieńczyk n/Bugiem, Polska".

62370 2002 04 08 A. Wprowadzono zmianę nazwy uprawnionego przez wykreślenie wpisu: "J.B. COSMETICS Spółka

z o.o., Kamieńczyk n/Bugiem, Polska" i dokonanie wpisu: "COMINDEX JBC Sp. z o.o., Kamieńczyk n/Bugiem, Polska".

62705 2002 04 08 A. Wprowadzono zmianę nazwy uprawnionego przez wykreślenie wpisu: "J.B. COSMETICS Spółka z o.o., Kamieńczyk n/Bugiem, Polska" i dokonanie wpisu: "COMINDEX JBC Sp. z o.o., Kamieńczyk n/Bugiem, Polska".

62707 2002 04 08 A. Wprowadzono zmianę nazwy uprawnionego przez wykreślenie wpisu: "J.B. COSMETICS Spółka z o.o., Kamieńczyk n/Bugiem, Polska" i dokonanie wpisu: "COMINDEX JBC Sp. z o.o., Kamieńczyk n/Bugiem, Polska".

62899 2002 04 29 A. Wprowadzono zmianę uprawnionego przez wykreślenie wpisu: "Andrzej Ogrodnik, Chorzów, Polska" i dokonanie wpisu: "Andrzej Ogrodnik TROPICAL, Chorzów, Polska".

62900 2002 04 29 A. Wprowadzono zmianę nazwy uprawnionego przez wykreślenie wpisu: "Andrzej Ogrodnik, Chorzów, Polska" i dokonanie wpisu: "Andrzej Ogrodnik TROPICAL, Chorzów, Polska".

63152 2002 04 08 A. Wprowadzono zmianę nazwy uprawnionego przez wykreślenie wpisu: "J.B. COSMETICS Spółka z o.o., Kamieńczyk n/Bugiem, Polska" i dokonanie wpisu: "COMINDEX JBC Sp. z o.o., Kamieńczyk n/Bugiem, Polska".

63637 2002 04 19 A. Wprowadzono zmianę nazwy uprawnionego przez wykreślenie wpisu: "Amadeus Marketing S.A., Madryt, Hiszpania" i dokonanie wpisu: "AMADEUS GLOBAL TRAVEL DISTRIBUTION, S.A., Madryt, Hiszpania".

637092002 04 08 A. Wprowadzono zmianę nazwy uprawnionego przez wykreślenie wpisu: "J.B. COSMETICS Spółka z o.o., Kamieńczyk n/Bugiem, Polska" i dokonanie wpisu: "COMINDEX JBC Sp. z o.o., Kamieńczyk n/Bugiem, Polska".

64020 2002 04 15 A. Wprowadzono zmianę nazwy uprawnionego przez wykreślenie wpisu: "Janusz Ołtuszewski, Gdańsk, Polska" i dokonanie wpisu: "Barbara Ołtuszevska, Łukasz Piotr Ołtuszewski, Gdańsk, Polska".

64279 2002 04 02 A. Wprowadzono zmianę uprawnionego przez wykreślenie wpisu: "Imperial Chemical Industries PLC, Londyn, Wielka Brytania" i dokonanie wpisu: "HUNTSMAN ICI CHEMICALS, LLC, Salt Lake City, Stany Zjednoczone Ameryki".

64615 2002 04 02 A. Wprowadzono zmianę uprawnionego przez wykreślenie wpisu: "Imperial Chemical Industries PLC, Londyn, Wielka Brytania" i dokonanie wpisu: "HUNTSMAN ICI CHEMICALS, LLC, Salt Lake City, Stany Zjednoczone Ameryki".

64617 2002 04 02 A. Wprowadzono zmianę uprawnionego przez wykreślenie wpisu: "Imperial Chemical Industries PLC, Londyn, Wielka Brytania" i dokonanie wpisu: "HUNTSMAN ICI CHEMICALS, LLC, Salt Lake City, Stany Zjednoczone Ameryki".

65151 2002 04 29 A. Wprowadzono zmianę nazwy uprawnionego przez wykreślenie wpisu: "Andrzej Ogrodnik, Chorzów, Polska" i dokonanie wpisu: "Andrzej Ogrodnik TROPICAL, Chorzów, Polska".

65152 2002 04 29 A. Wprowadzono zmianę nazwy uprawnionego przez wykreślenie wpisu: "Andrzej Ogrodnik, Chorzów, Polska" i dokonanie wpisu: "Andrzej Ogrodnik TROPICAL, Chorzów, Polska".

65153 2002 04 29 A. Wprowadzono zmianę nazwy uprawnionego przez wykreślenie wpisu: "Andrzej Ogrodnik, Chorzów, Polska" i dokonanie wpisu: "Andrzej Ogrodnik TROPICAL, Chorzów, Polska".

65154 2002 04 29 A. Wprowadzono zmianę nazwy uprawnionego przez wykreślenie wpisu: "Andrzej Ogrodnik, Chorzów, Polska" i dokonanie wpisu: "Andrzej Ogrodnik TROPICAL, Chorzów, Polska".

65155 2002 04 29 A. Wprowadzono zmianę nazwy uprawnionego przez wykreślenie wpisu: "Andrzej Ogrodnik, Chorzów, Polska" i dokonanie wpisu: "Andrzej Ogrodnik TROPICAL, Chorzów, Polska".

65156 2002 04 29 A. Wprowadzono zmianę nazwy uprawnionego przez wykreślenie wpisu: "Andrzej Ogrodnik, Chorzów, Polska" i dokonanie wpisu: "Andrzej Ogrodnik TROPICAL, Chorzów, Polska".

65157 2002 04 29 A. Wprowadzono zmianę nazwy uprawnionego przez wykreślenie wpisu: "Andrzej Ogrodnik, Chorzów, Polska" i dokonanie wpisu: "Andrzej Ogrodnik TROPICAL, Chorzów, Polska".

65158 2002 04 29 A. Wprowadzono zmianę nazwy uprawnionego przez wykreślenie wpisu: "Andrzej Ogrodnik, Chorzów, Polska" i dokonanie wpisu: "Andrzej Ogrodnik TROPICAL, Chorzów, Polska".

65884 2002 04 25 A. Wprowadzono zmianę nazwy uprawnionego przez wykreślenie wpisu: "Andrzej Ogrodnik, Chorzów, Polska" i dokonanie wpisu: "Andrzej Ogrodnik TROPICAL, Chorzów, Polska".

65885 2002 04 25 A. Wprowadzono zmianę nazwy uprawnionego przez wykreślenie wpisu: "Andrzej Ogrodnik, Chorzów, Polska" i dokonanie wpisu: "Andrzej Ogrodnik TROPICAL, Chorzów, Polska".

65886 2002 04 25 A. Wprowadzono zmianę nazwy uprawnionego przez wykreślenie wpisu: "Andrzej Ogrodnik, Chorzów, Polska" i dokonanie wpisu: "Andrzej Ogrodnik TROPICAL, Chorzów, Polska".

65887 2002 04 25 A. Wprowadzono zmianę nazwy uprawnionego przez wykreślenie wpisu: "Andrzej Ogrodnik, Chorzów, Polska" i dokonanie wpisu: "Andrzej Ogrodnik TROPICAL, Chorzów, Polska".

65888 2002 04 25 A. Wprowadzono zmianę nazwy uprawnionego przez wykreślenie wpisu: "Andrzej Ogrodnik, Chorzów, Polska" i dokonanie wpisu: "Andrzej Ogrodnik TROPICAL, Chorzów, Polska".

65889 2002 04 25 A. Wprowadzono zmianę nazwy uprawnionego przez wykreślenie wpisu: "Andrzej Ogrodnik, Chorzów, Polska" i dokonanie wpisu: "Andrzej Ogrodnik TROPICAL, Chorzów, Polska".

65890 2002 04 25 A. Wprowadzono zmianę nazwy uprawnionego przez wykreślenie wpisu: "Andrzej Ogrodnik, Chorzów, Polska" i dokonanie wpisu: "Andrzej Ogrodnik TROPICAL, Chorzów, Polska".

65891 2002 04 25 A. Wprowadzono zmianę nazwy uprawnionego przez wykreślenie wpisu: "Andrzej Ogrodnik, Chorzów, Polska" i dokonanie wpisu: "Andrzej Ogrodnik TROPICAL, Chorzów, Polska".

65892 2002 04 25 A. Wprowadzono zmianę nazwy uprawnionego przez wykreślenie wpisu: "Andrzej Ogrodnik, Chorzów, Polska" i dokonanie wpisu: "Andrzej Ogrodnik TROPICAL, Chorzów, Polska".

66285 2002 04 02 A. Wprowadzono zmianę nazwy uprawnionego przez wykreślenie wpisu: "Niznekamskoe ordena Lenina proizvodstvennoe ob "edinenie Niznekamskneftechim, Niznekamsk, Związek Socjalistycznych Republik Radzieckich" i dokonanie wpisu: "NIZHNEKAMSK-

NEFTEKHIM INCORPORA- TED, Niznekamsk, Federacja Rosyjska".

66891 2002 04 05 A. Wprowadzono zmianę uprawnionego przez wykreślenie wpisu: "R.J. Reynolds Tobacco Company, Winston-Salem, Północna Karolina, Stany Zjednoczone Ameryki" i dokonanie wpisu: "JAPAN TOBACCO INC., Tokio, Japonia".

66892 2002 04 05 A. Wprowadzono zmianę uprawnionego przez wykreślenie wpisu: "R.J. Reynolds Tobacco Company, Winston-Salem, Północna Karolina, Stany Zjednoczone Ameryki" i dokonanie wpisu: "JAPAN TOBACCO INC., Tokio, Japonia".

66902 2002 04 0 5A. Wprowadzono zmianę uprawnionego przez wykreślenie wpisu: "R.J. Reynolds Tobacco Company, Winston-Salem, Północna Karolina, Stany Zjednoczone Ameryki" i dokonanie wpisu: "JAPAN TOBACCO PNC, Tokio, Japonia".

67178 2002 04 11 A. Wprowadzono zmianę nazwy uprawnionego przez wykreślenie wpisu: "Days Inns of America, Inc., Parsippany, New Jersey, Stany Zjednoczone Ameryki" i dokonanie wpisu: "Days Inns Worldwide, Inc., Parsippany, New Jersey, Stany Zjednoczone Ameryki".

67499 2002 04 11 A. Wprowadzono zmianę siedziby uprawnionego przez wykreślenie wpisu: "Seattle, Stany Zjednoczone Ameryki" i dokonanie wpisu: "White Plains, Stany Zjednoczone Ameryki".

67585 2002 04 23 A. Wprowadzono zmianę siedziby uprawnionego przez wykreślenie wpisu: "Chatsworth, Kalifornia, Stany Zjednoczone Ameryki" i dokonanie wpisu: "Melrose Park, Illinois, Stany Zjednoczone Ameryki".

67586 2002 04 23 A. Wprowadzono zmianę siedziby uprawnionego przez wykreślenie wpisu: "Chatsworth, Kalifornia, Stany Zjednoczone Ameryki" i dokonanie wpisu: "Melrose Park, Illinois, Stany Zjednoczone Ameryki".

67587 2002 04 23 A. Wprowadzono zmianę siedziby uprawnionego przez wykreślenie wpisu: "Chatsworth, Kalifornia, Stany Zjednoczone Ameryki" i dokonanie wpisu: "Melrose Park, Illinois, Stany Zjednoczone Ameryki".

67865 2002 04 23 A. Wprowadzono zmianę nazwy uprawnionego przez wykreślenie wpisu: "Tucher Bräu KG Brauereibetriebsgesellschaft, Norymberga, Niemcy" i dokonanie wpisu: "TUCHER BRÄU GmbH & Co.KG Brauereibetriebsgesellschaft, Norymberga, Niemcy".

67762 2002 04 11 A. Wprowadzono zmianę uprawnionego przez wykreślenie wpisu: "BASF Aktiengesellschaft, Ludwigshafen, Republika Federalna Niemiec" i dokonanie wpisu: "K+S Aktiengesellschaft, Kassel, Niemcy".

67920 2002 04 12 A. Wprowadzono zmianę nazwy uprawnionego przez wykreślenie wpisu: "Polskie Zakłady Optyczne, Warszawa, Polska" i dokonanie wpisu: "Polskie Zakłady Optyczne Spółka Akcyjna, Warszawa, Polska".

67943 2002 04 08 A. Wprowadzono zmianę nazwy uprawnionego przez wykreślenie wpisu: "J.B. COSMETICS Spółka z o.o., Kamieńczyk n/Bugiem, Polska" i dokonanie wpisu: "COMIN-DEX JBC Sp. z o.o., Kamieńczyk n/Bugiem, Polska".

68045 2002 04 23 A. Wprowadzono zmianę uprawnionego przez wykreślenie wpisu: "Corometrics Medical Systems, Inc. (Delaware corporation), North Wallingford, Connecticut, Stany Zjednoczone Ameryki" i dokonanie wpisu: "GE Marquette Medical Systems, Inc., Milwaukee, Stany Zjednoczone Ameryki".

68167 2002 04 24 A. Wprowadzono zmianę nazwy i siedziby uprawnionego przez wykreślenie wpisu: "Sogedac Soci t  G n rale d'Achats, Pary , Francja" i dokonanie wpisu: "PEU-GEOT CITROEN AUTOMOBILES SA, Neuilly-Sur-Seine, Francja".

68276 2002 04 24 A. Wprowadzono zmianę nazwy i siedziby uprawnionego przez wykreślenie wpisu: "GENDEX Corporation, Des Plaines, Illinois, Stany Zjednoczone Ameryki" i dokonanie wpisu: "Dentsply International Inc., York, Pennsylvania, Stany Zjednoczone Ameryki".

68436 2002 04 24 A. Wprowadzono zmianę siedziby uprawnionego przez wykreślenie wpisu: "Wayne, New Jersey, Stany Zjednoczone Ameryki" i dokonanie wpisu: "Madsion, New Jersey, Stany Zjednoczone Ameryki".

68437 2002 04 24 A. Wprowadzono zmianę uprawnionego przez wykreślenie wpisu: "Monet Sales Corp., El Segundo, Kalifornia, Stany Zjednoczone Ameryki" i dokonanie wpisu: "LIZ CLAIBORNE, INC., Nowy Jork, Nowy Jork, Stany Zjednoczone Ameryki".

68970 2002 04 29 A. Wprowadzono zmianę nazwy uprawnionego przez wykreślenie wpisu: "Franz Hoffmann & S hne KG, Neuburg, Niemcy" i dokonanie wpisu: "HOFFMANN MINERAL GmbH & Co.KG, Neuburg, Niemcy".

69030 2002 04 24 A. Wprowadzono zmianę siedziby uprawnionego przez wykreślenie wpisu: "Courbevoie, Francja" i dokonanie wpisu: "Boulogne-Billancourt Cedex, Francja".

69155 2002 04 24 A. Wprowadzono zmianę siedziby uprawnionego przez wykreślenie wpisu: "Wayne, New Jersey, Stany Zjednoczone Ameryki" i dokonanie wpisu: "Madison, New Jersey, Stany Zjednoczone Ameryki".

69190 2002 04 24 A. Wprowadzono zmianę nazwy uprawnionego przez wykreślenie wpisu: "Blanco GmbH & Co. KG, Oberderdingen, Niemcy" i dokonanie wpisu: "BLANCO GmbH + Co KG, Oberderdingen, Niemcy".

69509 2002 04 30 A. Wprowadzono zmianę uprawnionego przez wykreślenie wpisu: "CPC AMINO Sp łka Akcyjna, Poznań, Polska" i dokonanie wpisu: "CPC AMINO Sp łka z o.o., Poznań, Polska".

69509 2002 04 30 A. Wprowadzono zmianę nazwy uprawnionego przez wykreślenie wpisu: "CPC AMINO Sp łka z o.o., Poznań, Polska" i dokonanie wpisu: "Bestfoods Polska Sp łka z o.o., Poznań, Polska".

69521 2002 04 30 A. Wprowadzono zmianę nazwy uprawnionego przez wykreślenie wpisu: "SA Laboratorium Esthederm, Pary , Francja" i dokonanie wpisu: "SA Laboratoire Esthederm International, Pary , Francja".

69521 2002 04 30 A. Wprowadzono zmianę nazwy uprawnionego przez wykreślenie wpisu: "SA Laboratoire Esthederm International, Pary , Francja" i dokonanie wpisu: "SA Institut Esthederm, Pary , Francja".

69655 2002 04 30 A. Wprowadzono zmianę nazwy uprawnionego przez wykreślenie wpisu: "MARS-ACTEL, Vrigne aux Bois, Francja" i dokonanie wpisu: "ALCATEL CABLE INTERFACE, Vrigne aux Bois, Francja".

69670 2002 04 30 A. Wprowadzono zmianę nazwy uprawnionego przez wykreślenie wpisu: "Zavody presn ho strojirenstvi, Zlin, Czechos łowacja" i dokonanie wpisu: "ZPS, a.s., Zlin, Republika Czeska".

69670 2002 04 30 A. Wprowadzono zmianę nazwy uprawnionego przez wykreślenie wpisu: "ZPS, a.s., Zlin, Republika

Czeska" i dokonanie wpisu: "MORI SAY-CZ, a.s., Zlin, Republika Czeska".

69670 2002 04 30 A. Wprowadzono zmianę nazwy uprawnionego przez wykreślenie wpisu: "MORI SAY-CZ, a.s., Zlin, Republika Czeska" i dokonanie wpisu: "TAJMAC-ZPS, a.s., Zlin, Republika Czeska".

69675 2002 04 30 A. Wprowadzono zmianę nazwy uprawnionego przez wykreślenie wpisu: "Tedeco B.V., Deventer, Holandia" i dokonanie wpisu: "RPC Tedeco B.V., Deventer, Holandia".

69675 2002 04 30 A. Wprowadzono zmianę nazwy uprawnionego przez wykreślenie wpisu: "RPC Tedeco B.V., Deventer, Holandia" i dokonanie wpisu: "RPC Tedeco-Gizeh B.V., Deventer, Holandia".

69830 2002 04 30 A. Wprowadzono zmianę siedziby uprawnionego przez wykreślenie wpisu: "Tokio, Japonia" i dokonanie wpisu: "Kanagawa-ken, Japonia".

69831 2002 04 30 A. Wprowadzono zmianę siedziby uprawnionego przez wykreślenie wpisu: "Tokio, Japonia" i dokonanie wpisu: "Kanagawa-ken, Japonia".

69862 2002 04 30 A. Wprowadzono zmianę nazwy i siedziby uprawnionego przez wykreślenie wpisu: "KAB1 PHARMACIA AB, Uppsala, Szwecja" i dokonanie wpisu: "Pharmacia Aktiebolag, Sztokholm, Szwecja".

69862 2002 04 30 A. Wprowadzono zmianę nazwy uprawnionego przez wykreślenie wpisu: "Pharmacia Aktiebolag, Sztokholm, Szwecja" i dokonanie wpisu: "Pharmacia & Upjohn Aktiebolag, Sztokholm, Szwecja".

69862 2002 04 30 A. Wprowadzono zmianę uprawnionego przez wykreślenie wpisu: "Pharmacia & Upjohn Aktiebolag, Sztokholm, Szwecja" i dokonanie wpisu: "Dumex-Alpha ApS, Kopenhaga, Dania".

70052 2002 04 30 A. Wprowadzono zmianę siedziby uprawnionego przez wykreślenie wpisu: "L'Isle sur Sorgue, Francja" i dokonanie wpisu: "Lieu-saint, Francja".

70119 2002 04 24 A. Wprowadzono zmianę nazwy uprawnionego przez wykreślenie wpisu: "Nienhaus & Luig GmbH & Co. KG, Gelsenkirchen-Buer, Niemcy" i dokonanie wpisu: "Nienhaus & Luig blechic GmbH & Co. Kommanditgesellschaft, Gelsenkirchen-Buer, Niemcy".

70119 2002 04 24 A. Wprowadzono zmianę nazwy uprawnionego przez wykreślenie wpisu: "Nienhaus & Luig blechic GmbH & Co. Kommanditgesellschaft, Gelsenkirchen-Buer, Niemcy" i dokonanie wpisu: "Nienhaus GmbH & Co. KG., Gelsenkirchen-Buer, Niemcy".

70119 2002 04 24 A. Wprowadzono zmianę nazwy uprawnionego przez wykreślenie wpisu: "Nienhaus GmbH & Co. KG., Gelsenkirchen-Buer, Niemcy" i dokonanie wpisu: "Nienhaus + Lotz GmbH, Gelsenkirchen-Buer, Niemcy".

70119 2002 04 24 A. Wprowadzono zmianę nazwy uprawnionego przez wykreślenie wpisu: "Nienhaus + Lotz GmbH, Gelsenkirchen-Buer, Niemcy" i dokonanie wpisu: "Nienhaus & Lotz GmbH, Gelsenkirchen-Buer, Niemcy".

70126 2002 04 30 A. Wprowadzono zmianę uprawnionego przez wykreślenie wpisu: "Armstrong World Industries, Inc., Lancaster, Pennsylvania, Stany Zjednoczone Ameryki" i dokonanie wpisu: "Day International, Inc., Ohio, Dayton, Stany Zjednoczone Ameryki".

70222 2002 04 05 A. Wprowadzono zmianę uprawnionego przez wykreślenie wpisu: "R.J. Reynolds Tobacco Company (New Jersey corporation), Winston-Salem, Stany Zjednoczone

Ameryki" i dokonanie wpisu: "JAPAN TOBACCO INC., Tokio, Japonia".

70228 2002 04 05 A. Wprowadzono zmianę uprawnionego przez wykreślenie wpisu: "R.J. Reynolds Tobacco Company (New Jersey corporation), Winston-Salem, Stany Zjednoczone Ameryki" i dokonanie wpisu: "JAPAN TOBACCO INC., Tokio, Japonia".

70581 2002 04 29 A. Wprowadzono zmianę uprawnionego przez wykreślenie wpisu: "SOCIÉTÉ ANONYME DE RECHERCHE ET D'ÉTUDES TECHNIQUES "S.A.R.E.T.", Le Pontet, Francja" i dokonanie wpisu: "VIRABELLE, Le Pontet, Francja".

70581 2002 04 29 A. Wprowadzono zmianę uprawnionego przez wykreślenie wpisu: "VIRABELLE, Le Pontet, Francja" i dokonanie wpisu: "SARET FRANCE, Le Pontet, Francja".

70581 2002 04 29 A. Wprowadzono zmianę siedziby uprawnionego przez wykreślenie wpisu: "Le Pontet, Francja" i dokonanie wpisu: "Pujaut, Francja".

70930 2002 04 29 A. Wprowadzono zmianę nazwy uprawnionego przez wykreślenie wpisu: "A. Van den Biggelaar & Co., B.V., Roosendaal, Holandia" i dokonanie wpisu: "Biggelaar Tabak B.V., Roosendaal, Holandia".

71036 2002 04 23 A. Wprowadzono zmianę nazwy uprawnionego przez wykreślenie wpisu: ""Herbapol" Poznańskie Zakłady Zielarskie, Poznań, Polska" i dokonanie wpisu: "Poznańskie Zakłady Zielarskie "Herbapol" S.A., Poznań, Polska".

71038 2002 04 23 A. Wprowadzono zmianę nazwy uprawnionego przez wykreślenie wpisu: ""Herbapol" Poznańskie Zakłady Zielarskie, Poznań, Polska" i dokonanie wpisu: "Poznańskie Zakłady Zielarskie "Herbapol" S.A., Poznań, Polska".

71040 2002 04 23 A. Wprowadzono zmianę nazwy uprawnionego przez wykreślenie wpisu: ""Herbapol" Poznańskie Zakłady Zielarskie, Poznań, Polska" i dokonanie wpisu: "Poznańskie Zakłady Zielarskie "Herbapol" S.A., Poznań, Polska".

71041 2002 04 23 A. Wprowadzono zmianę nazwy uprawnionego przez wykreślenie wpisu: ""Herbapol" Poznańskie Zakłady Zielarskie, Poznań, Polska" i dokonanie wpisu: "Poznańskie Zakłady Zielarskie "Herbapol" S.A., Poznań, Polska".

71042 2002 04 23 A. Wprowadzono zmianę nazwy uprawnionego przez wykreślenie wpisu: ""Herbapol" Poznańskie Zakłady Zielarskie, Poznań, Polska" i dokonanie wpisu: "Poznańskie Zakłady Zielarskie "Herbapol" S.A., Poznań, Polska".

71043 2002 04 23 A. Wprowadzono zmianę nazwy uprawnionego przez wykreślenie wpisu: ""Herbapol" Poznańskie Zakłady Zielarskie, Poznań, Polska" i dokonanie wpisu: "Poznańskie Zakłady Zielarskie "Herbapol" S.A., Poznań, Polska".

71044 2002 04 23 A. Wprowadzono zmianę nazwy uprawnionego przez wykreślenie wpisu: ""Herbapol" Poznańskie Zakłady Zielarskie, Poznań, Polska" i dokonanie wpisu: "Poznańskie Zakłady Zielarskie "Herbapol" S.A., Poznań, Polska".

71045 2002 04 23 A. Wprowadzono zmianę nazwy uprawnionego przez wykreślenie wpisu: ""Herbapol" Poznańskie Zakłady Zielarskie, Poznań, Polska" i dokonanie wpisu: "Poznańskie Zakłady Zielarskie "Herbapol" S.A., Poznań, Polska".

71046 2002 04 23 A. Wprowadzono zmianę nazwy uprawnionego przez wykreślenie wpisu: ""Herbapol" Poznańskie Zakłady Zielarskie, Poznań, Polska" i dokonanie wpisu: "Poznańskie Zakłady Zielarskie "Herbapol" S.A., Poznań, Polska".

71048 2002 04 23 A. Wprowadzono zmianę nazwy uprawnionego przez wykreślenie wpisu: ""Herbapol" Poznańskie

Zakłady Zielarskie, Poznań, Polska" i dokonanie wpisu: "Poznańskie Zakłady Zielarskie "Herbapol" S.A., Poznań, Polska".

71049 2002 04 23 A. Wprowadzono zmianę nazwy uprawnionego przez wykreślenie wpisu: ""Herbapol" Poznańskie Zakłady Zielarskie, Poznań, Polska" i dokonanie wpisu: "Poznańskie Zakłady Zielarskie "Herbapol" S.A., Poznań, Polska".

71050 2002 04 23 A. Wprowadzono zmianę nazwy uprawnionego przez wykreślenie wpisu: ""Herbapol" Poznańskie Zakłady Zielarskie, Poznań, Polska" i dokonanie wpisu: "Poznańskie Zakłady Zielarskie "Herbapol" S.A., Poznań, Polska".

71051 2002 04 23 A. Wprowadzono zmianę nazwy uprawnionego przez wykreślenie wpisu: ""Herbapol" Poznańskie Zakłady Zielarskie, Poznań, Polska" i dokonanie wpisu: "Poznańskie Zakłady Zielarskie "Herbapol" S.A., Poznań, Polska".

71052 2002 04 23 A. Wprowadzono zmianę nazwy uprawnionego przez wykreślenie wpisu: ""Herbapol" Poznańskie Zakłady Zielarskie, Poznań, Polska" i dokonanie wpisu: "Poznańskie Zakłady Zielarskie "Herbapol" S.A., Poznań, Polska".

71053 2002 04 23 A. Wprowadzono zmianę nazwy uprawnionego przez wykreślenie wpisu: ""Herbapol" Poznańskie Zakłady Zielarskie, Poznań, Polska" i dokonanie wpisu: "Poznańskie Zakłady Zielarskie "Herbapol" S.A., Poznań, Polska".

71054 2002 04 23 A. Wprowadzono zmianę nazwy uprawnionego przez wykreślenie wpisu: ""Herbapol" Poznańskie Zakłady Zielarskie, Poznań, Polska" i dokonanie wpisu: "Poznańskie Zakłady Zielarskie "Herbapol" S.A., Poznań, Polska".

71481 2002 04 29 A. Wprowadzono zmianę nazwy uprawnionego przez wykreślenie wpisu: "PASTEUR MERIEUX Sorums et Vaccins, Lyon, Francja" i dokonanie wpisu: "AVENTIS PASTEUR, Lyon, Francja".

71578 2002 04 29 A. Wprowadzono zmianę uprawnionego przez wykreślenie wpisu: "Skandinavisk Tobakskompagni A/S, Sooborg, Dania" i dokonanie wpisu: "House of Prince A/S, Sooborg, Dania".

71737 2002 04 26 A. Wprowadzono zmianę nazwy uprawnionego przez wykreślenie wpisu: "Andrzej Ogrodnik, Chorzów, Polska" i dokonanie wpisu: "Andrzej Ogrodnik TROPICAL, Chorzów, Polska".

71950 2002 04 05 A. Wprowadzono zmianę uprawnionego przez wykreślenie wpisu: "R.J. Reynolds Tobacco Company (New Jersey corporation), Winston-Salem, Stany Zjednoczone Ameryki" i dokonanie wpisu: "JAPAN TOBACCO INC., Tokio, Japonia".

71997 2002 04 02 A. Wprowadzono zmianę nazwy uprawnionego przez wykreślenie wpisu: "Howmedica Inc., Nowy Jork, Nowy Jork, Stany Zjednoczone Ameryki" i dokonanie wpisu: "MTG DIVESTITURES INC., Nowy Jork, Stany Zjednoczone Ameryki".

71997 2002 04 02 A. Wprowadzono zmianę uprawnionego przez wykreślenie wpisu: "MRG DIVESTITURES INC., Nowy Jork, Stany Zjednoczone Ameryki" i dokonanie wpisu: "SMD Corporation, Kalamazoo, Michigan, Stany Zjednoczone Ameryki".

72327 2002 04 03 A. Wprowadzono zmianę uprawnionego przez wykreślenie wpisu: "ESO Spółka z o.o., Warszawa, Polska" i dokonanie wpisu: "ESO CRYSTAL Spółka z o.o., Warszawa, Polska".

72363 2002 04 25 D. Dokonano wpisu: "W dniu 30 sierpnia 1999 r. zawarto umowę licencyjną niewyłączną i pełną na używanie znaku towarowego do 10 sierpnia 2000 r. przez Przedsiębiorstwo Polmos Białystok Spółka Akcyjna z siedzibą w Białymstoku, Polska".

72363 2002 04 25 D. Dokonano wpisu: "W dniu 26 października 1999 r. zawarto umowę licencyjną niewyłączną i pełną na używanie znaku towarowego do 10 sierpnia 2000 r. przez Śląską Wytwórnę Wódek Gatunkowych Polmos S.A. z siedzibą w Bielsku-Białej, Polska".

72363 2002 04 25 D. Dokonano wpisu: "W dniu 26 października 1999 r. zawarto umowę licencyjną niewyłączną i pełną na używanie znaku towarowego do 10 sierpnia 2000 r. przez Mazowiecką Wytwórnę Wódek i Drożdży Polmos S.A. w Józefowie k/Błonia z siedzibą w Józefowie, Polska".

72363 2002 04 25 D. Dokonano wpisu: "W dniu 26 października 1999 r. zawarto umowę licencyjną niewyłączną i pełną na używanie znaku towarowego do 10 sierpnia 2000 r. przez Fabrykę Wódek Gdańskich w Starogardzie Gdańskim S.A. z siedzibą w Starogardzie Gdańskim, Polska".

72363 2002 04 25 D. Dokonano wpisu: "W dniu 30 sierpnia 1999 r. zawarto umowę licencyjną niewyłączną i pełną na używanie znaku towarowego do 10 sierpnia 2000 r. przez Szczeciński Wytwórnę Wódek "POLMOS" Spółka Akcyjna z siedzib w Szczecinie, Polska".

72363 2002 04 25 D. Dokonano wpisu: "W dniu 25 października 1999 r. zawarto umowę licencyjną niewyłączną i pełną na używanie znaku towarowego do 10 sierpnia 2000 r. przez Lubuską Wytwórnę Wódek Gatunkowych "POLMOS" w Zielonej Górze S.A. z siedzibą w Zielonej Górze, Polska".

72677 2002 04 02 A. Wprowadzono zmianę nazwy i siedziby uprawnionego przez wykreślenie wpisu: "Quaker State Corporation, Oil City, Pensylwania, Stany Zjednoczone Ameryki" i dokonanie wpisu: "Penzoil-Quaker State Company, Houston, Texas, Stany Zjednoczone Ameryki".

72678 2002 04 02 A. Wprowadzono zmianę nazwy i siedziby uprawnionego przez wykreślenie wpisu: "Quaker State Corporation, Oil City, Pensylwania, Stany Zjednoczone Ameryki" i dokonanie wpisu: "Penzoil-Quaker State Company, Houston, Texas, Stany Zjednoczone Ameryki".

72812 2002 04 02 A. Wprowadzono zmianę siedziby uprawnionego przez wykreślenie wpisu: "Valleneback Strand, Dania" i dokonanie wpisu: "Hvidovre, Dania".

72900 2002 04 29 A. Wprowadzono zmianę siedziby uprawnionego przez wykreślenie wpisu: "Wayne, New Jersey, Stany Zjednoczone Ameryki" i dokonanie wpisu: "Madison, New Jersey, Stany Zjednoczone Ameryki".

73146 2002 04 11 A. Wprowadzono zmianę uprawnionego przez wykreślenie wpisu: "Grasshopper Babywear Limited, Wolverhampton, Wielka Brytania" i dokonanie wpisu: "Interessengemeinschaft der Fachgrosshändler für Sauberkeit und Hygiene IGEFA e.V., Bremen, Niemcy".

73354 2002 04 11 A. Wprowadzono zmianę nazwy uprawnionego przez wykreślenie wpisu: "Misiak Ryszard, Poznań, Polska" i dokonanie wpisu: "ZAKŁAD ELEKTRONICZNY mgr inż. Misiak Ryszard, Poznań, Polska".

73546 2002 04 29 A. Wprowadzono zmianę nazwy uprawnionego przez wykreślenie wpisu: "A. Van den Biggelaar & Co., B.V., Roosendaal, Holandia" i dokonanie wpisu: "Biggelaar Tabak B.V., Roosendaal, Holandia".

73647 2002 04 29 A. Wprowadzono zmianę siedziby uprawnionego przez wykreślenie wpisu: "Nowy Jork, Stany Zjednoczone Ameryki" i dokonanie wpisu: "Madison, New Jersey, Stany Zjednoczone Ameryki".

73679 2002 04 29 A. Wprowadzono zmianę siedziby uprawnionego przez wykreślenie wpisu: "Wayne, Stany Zjednoczone

Ameryki" i dokonanie wpisu: "Madison, New Jersey, Stany Zjednoczone Ameryki".

73921 2002 04 29 A. Wprowadzono zmianę siedziby uprawnionego przez wykreślenie wpisu: "Nowy Jork, Stany Zjednoczone Ameryki" i dokonanie wpisu: "Madison, New Jersey, Stany Zjednoczone Ameryki".

73965 2002 04 29 A. Wprowadzono zmianę siedziby uprawnionego przez wykreślenie wpisu: "L'Isle sur Sorgue, Francja" i dokonanie wpisu: "Lieu-saint, Francja".

74175 2002 04 22 A. Wprowadzono zmianę nazwy uprawnionego przez wykreślenie wpisu: "ADP Automaten GmbH, Espelkamp, Niemcy" i dokonanie wpisu: "adp Gauselmann GmbH, Espelkamp, Niemcy".

74916 2002 04 11 A. Wprowadzono zmianę nazwy uprawnionego przez wykreślenie wpisu: "MERITUM Spółka Cywilna, Kraków, Polska" i dokonanie wpisu: "MERITUM Biuro Rachunkowe Kaczmarek Krystyna, Kaczmarek Filip, Kraków, Polska".

74992 2002 04 08 A. Wprowadzono zmianę nazwy uprawnionego przez wykreślenie wpisu: "BIOWET Drwalewskie Zakłady Przemysłu Bioweterynaryjnego, Drwalew, Polska" i dokonanie wpisu: "Drwalewskie Zakłady Przemysłu Bioweterynaryjnego Spółka Akcyjna Drwalew k/Grójca, Polska".

75042 2002 04 26 A. Wprowadzono zmianę nazwy uprawnionego przez wykreślenie wpisu: "Andrzej Ogrodnik, Chorzów, Polska" i dokonanie wpisu: "Andrzej Ogrodnik TROPICAL, Chorzów, Polska".

75065 2002 04 22 A. Wprowadzono zmianę uprawnionego przez wykreślenie wpisu: "Henkel Kommanditgesellschaft auf Aktien, Düsseldorf, Niemcy" i dokonanie wpisu: "COGNIS Deutschland GmbH, Düsseldorf, Niemcy".

75185 2002 04 29 A. Wprowadzono zmianę siedziby uprawnionego przez wykreślenie wpisu: "Wayne, Stany Zjednoczone Ameryki" i dokonanie wpisu: "Madison, New Jersey, Stany Zjednoczone Ameryki".

75240 2002 04 29 A. Wprowadzono zmianę siedziby uprawnionego przez wykreślenie wpisu: "L'Isle sur Sorgue, Francja" i dokonanie wpisu: "Lieu-saint, Francja".

75240 2002 04 29 A. Wprowadzono zmianę uprawnionego przez wykreślenie wpisu: "BERGER/SA/, Lieu-saint, Francja" i dokonanie wpisu: "SOCIÉTÉ NOUVELLE DES CAVES DE LA BOUVRAIE, Lieu-saint, Francja".

75308 2002 04 11 A. Wprowadzono zmianę uprawnionego przez wykreślenie wpisu: "KOLASTYNA Grzegorzewska Urszula Łódź, Polska" i dokonanie wpisu: "KOLASTYNA TECHNOLOGY Spółka z ograniczoną odpowiedzialnością Łódź, Polska".

75564 2002 04 10 A. Wprowadzono zmianę siedziby uprawnionego przez wykreślenie wpisu: "ALCOPPER Przedsiębiorstwo Sp. z o.o., Kraków, Polska" i dokonanie wpisu: "ALCOPPER Przedsiębiorstwo Sp. z o.o., Trzebieńczyce, Polska".

75565 2002 04 10 A. Wprowadzono zmianę siedziby uprawnionego przez wykreślenie wpisu: "ALCOPPER Przedsiębiorstwo Spółka z o.o., Kraków, Polska" i dokonanie wpisu: "ALCOPPER Przedsiębiorstwo Spółka z o.o., Trzebieńczyce, Polska".

75615 2002 04 02 A. Wprowadzono zmianę uprawnionego przez wykreślenie wpisu: "Imperial Chemical Industries PLC, Londyn, Wielka Brytania" i dokonanie wpisu: "HUNTSMAN ICI CHEMICALS, LLC, Salt Lake City, Stany Zjednoczone Ameryki".

75619 2002 04 02 A. Wprowadzono zmianę uprawnionego przez wykreślenie wpisu: "Imperial Chemical Industries PLC,

Londyn, Wielka Brytania" i dokonanie wpisu: "HUNTSMAN ICI CHEMICALS, LLC, Salt Lake City, Stany Zjednoczone Ameryki".

75696 2002 04 08 A. Wprowadzono zmianę uprawnionego przez wykreślenie wpisu: "ENERGOPROJEKT **Główne** Biuro Studiów i Projektów Energetycznych, Warszawa, Polska" i dokonanie wpisu: "Biuro Studiów i Projektów Energetycznych "Energoprojekt-Poznań" Spółka **Akcyjna**, Poznań, Polska".

75843 2002 04 03 A. Wprowadzono zmianę uprawnionego przez wykreślenie wpisu: "Imperial Chemical Industries PLC, Londyn, Wielka Brytania" i dokonanie wpisu: "HUNTSMAN ICI CHEMICALS, LLC, Salt Lake City, Stany Zjednoczone Ameryki".

76040 2002 04 29 A. Wprowadzono zmianę siedziby uprawnionego przez wykreślenie wpisu: "Nowy Jork, Stany Zjednoczone Ameryki" i dokonanie wpisu: "Madison, New Jersey, Stany Zjednoczone Ameryki".

77103 2002 04 10 A. Wprowadzono zmianę nazwy uprawnionego przez wykreślenie wpisu: "POLMOS Zakłady Przemysłu Spirytusowego, Toruń, Polska" i dokonanie wpisu: "POLMOS TORUŃ Spółka **Akcyjna**, Toruń, Polska".

77104 2002 04 10 A. Wprowadzono zmianę nazwy uprawnionego przez wykreślenie wpisu: "POLMOS Zakłady Przemysłu Spirytusowego, Toruń, Polska" i dokonanie wpisu: "POLMOS TORUŃ Spółka **Akcyjna**, Toruń, Polska".

77184 2002 04 25 A. Wprowadzono zmianę nazwy uprawnionego przez wykreślenie wpisu: "PZL-MIELEC Wytwórnia Sprzętu Komunikacyjnego, Mielec, Polska" i dokonanie wpisu: "Wytwórnia Sprzętu Komunikacyjnego **PZL-Mielec S.A.**, Mielec, Polska".

77314 2002 04 11 A. Wprowadzono zmianę uprawnionego przez wykreślenie wpisu: "PERFUMERIA PARERA, S.A., Barcelona, Hiszpania" i dokonanie wpisu: "Coty B.V., Haarlem, Holandia".

77637 2002 04 05 A. Wprowadzono zmianę uprawnionego przez wykreślenie wpisu: "R.J. Reynolds Tobacco Company /New Jersey corporation/, Winston-Salem, Stany Zjednoczone Ameryki" i dokonanie wpisu: "JAPAN TOBACCO INC., Tokio, Japonia".

77638 2002 04 05 A. Wprowadzono zmianę uprawnionego przez wykreślenie wpisu: "R.J. Reynolds Tobacco Company /New Jersey corporation/, Winston-Salem, Stany Zjednoczone Ameryki" i dokonanie wpisu: "JAPAN TOBACCO INC., Tokio, Japonia".

77874 2002 04 08 A. Wprowadzono zmianę uprawnionego przez wykreślenie wpisu: "ŁOWICZ Zakłady Przemysłu Owocowo-Warzywnego Agros Holding S.A., **Łowicz**, Polska" i dokonanie wpisu: "Agros-Fortuna Spółka z o.o., Tarczyn, Polska".

77981 2002 04 18 A. Wprowadzono zmianę uprawnionego przez wykreślenie wpisu: "AQUATHERM S.C. Kujawiński Paweł, Lewko Tadeusz Przedsiębiorstwo Produkcyjno-Handlowe, **Warszawa**, Polska" i dokonanie wpisu: "AQUATHERM Przedsiębiorstwo Produkcyjno-Handlowe Kujawiński, Lewko spółka **jawna**, **Warszawa**, Polska".

78330 2002 04 22 A. Wprowadzono zmianę uprawnionego przez wykreślenie wpisu: "Magneti Marelli S.p.A., Mediolan, Włochy" i dokonanie wpisu: "FL Italia S.r.l., Turyn, Włochy".

78330 2002 04 22 A. Wprowadzono zmianę uprawnionego przez wykreślenie wpisu: "FL Italia S.r.l., Turyn, Włochy" i dokonanie wpisu: "FL Italia S.p.A., Turyn, Włochy".

78332 2002 04 22 A. Wprowadzono zmianę nazwy uprawnionego przez wykreślenie wpisu: "Magneti Marelli S.p.A., Mediolan, Włochy" i dokonanie wpisu: "FL Italia S.r.l., Turyn, Włochy".

78332 2002 04 22 A. Wprowadzono zmianę nazwy uprawnionego przez wykreślenie wpisu: "FL Italia S.r.l., Turyn, Włochy" i dokonanie wpisu: "**FL Italia S.p.A.**, Turyn, Włochy".

78496 2002 04 24 A. Wprowadzono zmianę uprawnionego przez wykreślenie wpisu: "GARDINIA Decoration GmbH, Isny, Niemcy" i dokonanie wpisu: "**Berol Corporation, Freeport**, Illinois, Stany Zjednoczone Ameryki".

79014 2002 04 1 2A. Wprowadzono zmianę uprawnionego przez wykreślenie wpisu: "PRINT SHOPS PREGO Spółka z o.o., Warszawa, Polska" i dokonanie wpisu: "'Świat Motocykli" Spółka z o.o., **Warszawa**, Polska".

79032 2002 04 11 A. Wprowadzono zmianę uprawnionego przez wykreślenie wpisu: "COMPO GmbH Produktions-und" i dokonanie wpisu: "**Compo GmbH & Co.KG**, Münster/Westfalen, Niemcy".

79270 2002 04 05 A. Wprowadzono zmianę uprawnionego przez wykreślenie wpisu: "R.J. Reynolds Tobacco Company /New Jersey corporation/, Winston-Salem, Stany Zjednoczone Ameryki" i dokonanie wpisu: "JAPAN TOBACCO INC., Tokio, Japonia".

80307 2002 04 26 A. Wprowadzono zmianę nazwy uprawnionego przez wykreślenie wpisu: "Ogrodnik Andrzej, Chorzów, Polska" i dokonanie wpisu: "Ogrodnik Andrzej **TROPICAL**, Chorzów, Polska".

80308 2002 04 26 A. Wprowadzono zmianę nazwy uprawnionego przez wykreślenie wpisu: "Ogrodnik Andrzej, Chorzów, Polska" i dokonanie wpisu: "Ogrodnik Andrzej **TROPICAL**, Chorzów, Polska".

80316 2002 04 26 A. Wprowadzono zmianę nazwy uprawnionego przez wykreślenie wpisu: "Ogrodnik Andrzej, Chorzów, Polska" i dokonanie wpisu: "Ogrodnik Andrzej **TROPICAL**, Chorzów, Polska".

80317 2002 04 26 A. Wprowadzono zmianę nazwy uprawnionego przez wykreślenie wpisu: "Ogrodnik Andrzej, Chorzów, Polska" i dokonanie wpisu: "Ogrodnik Andrzej **TROPICAL**, Chorzów, Polska".

80318 2002 04 26 A. Wprowadzono zmianę nazwy uprawnionego przez wykreślenie wpisu: "Ogrodnik Andrzej, Chorzów, Polska" i dokonanie wpisu: "Ogrodnik Andrzej **TROPICAL**, Chorzów, Polska".

80319 2002 04 26 A. Wprowadzono zmianę nazwy uprawnionego przez wykreślenie wpisu: "Ogrodnik Andrzej, Chorzów, Polska" i dokonanie wpisu: "Ogrodnik Andrzej **TROPICAL**, Chorzów, Polska".

80320 2002 04 26 A. Wprowadzono zmianę nazwy uprawnionego przez wykreślenie wpisu: "Ogrodnik Andrzej, Chorzów, Polska" i dokonanie wpisu: "Ogrodnik Andrzej **TROPICAL**, Chorzów, Polska".

81241 2002 04 05 A. Wprowadzono zmianę uprawnionego przez wykreślenie wpisu: "R.J. Reynolds Tobacco Company /New Jersey corporation/, Winston-Salem, Stany Zjednoczone Ameryki" i dokonanie wpisu: "JAPAN TOBACCO INC., Tokio, Japonia".

81351 2002 04 24 A. Wprowadzono zmianę siedziby uprawnionego przez wykreślenie wpisu: "S. Giovanni in Marignano, Włochy" i dokonanie wpisu: "Rimini, Włochy".

81351 2002 04 29 A, B. Wprowadzono zmianę przez wykreślenie z wykazu towarów: "środki do prania i bielienia; środki do czyszczenia, polerowania, usuwania tłuszczu i ścierniwo; mydła, wyroby perfumeryjne, olejki eteryczne, kosmetyki, środki do mycia i pielęgnacji włosów, środki do mycia zębów; aparaty i instrumenty naukowe, żeglarskie, geodezyjne, elektryczne (również do celów bezprzewodowej telegrafii i telefonii), fotograficzne, kinematograficzne, optyczne, do ważenia, mierzenia, sygnalizacyjne, kontrolne (inspekcyjne), ratunkowe i do nauczania, automaty uruchamiane przez wrzucenie monety lub żetonu, maszyny do rejestracji, przekazu i do odtwarzania dźwięku i obrazu, kasy rejestrujące, maszyny do liczenia, gaśnice; metale szlachetne i ich stopy oraz przedmioty z nich wytworzone lub nimi platerowane (z wyjątkiem wyrobów nożowniczych, widelców i łyżek), wyroby jubilerskie, kamienie szlachetne, zegary i inne instrumenty chronometryczne; skóra i imitacje skóry oraz wyroby z tych materiałów nie zawarte w innych klasach; skórki futrzane, kufry i walizy; parasole, parasolki, laski; buty, uprząż i wyroby siodlarskie; małe naczynia, zbiorniki przenośne domowe i kuchenne (nie z metali szlachetnych i nie platerowane), grzebienie i gąbki, szczotki, materiały szczotkarskie, przyrządy i materiały do czyszczenia; wiórki stalowe, wyroby szklane, porcelana, fajans nie zawarte w innych klasach; obuwie" oraz klasy "3,9,14,18,21" i dokonanie wpisu: **R-81351 A. "SEMINVEST INVESTMENTS B.V., Rotterdam, Holandia"**. Towary: "środki do prania i bielienia; środki do czyszczenia, polerowania, usuwania tłuszczu i ścierniwo; mydła, wyroby perfumeryjne, olejki eteryczne, kosmetyki, środki do mycia i pielęgnacji włosów, środki do mycia zębów; aparaty i instrumenty naukowe, żeglarskie, geodezyjne, elektryczne (również do celów bezprzewodowej telegrafii i telefonii), fotograficzne, kinematograficzne, optyczne, do ważenia, mierzenia, sygnalizacyjne, kontrolne (inspekcyjne), ratunkowe i do nauczania, automaty uruchamiane przez wrzucenie monety lub żetonu, maszyny do rejestracji, przekazu i do odtwarzania dźwięku i obrazu, kasy rejestrujące, maszyny do liczenia, gaśnice; metale szlachetne i ich stopy oraz przedmioty z nich wytworzone lub nimi platerowane (z wyjątkiem wyrobów nożowniczych, widelców i łyżek), wyroby jubilerskie, kamienie szlachetne, zegary i inne instrumenty chronometryczne; skóra i imitacje skóry oraz wyroby z tych materiałów nie zawarte w innych klasach; skórki futrzane, kufry i walizy; parasole, parasolki, laski; buty, uprząż i wyroby siodlarskie; małe naczynia, zbiorniki przenośne domowe i kuchenne (nie z metali szlachetnych i nie platerowane), grzebienie i gąbki, szczotki, materiały szczotkarskie, przyrządy i materiały do czyszczenia; wiórki stalowe, wyroby szklane, porcelana, fajans nie zawarte w innych klasach; obuwie" oraz klasy "3,9,14,18,21,25".

81351 2002 04 29 D. Dokonano wpisu: "W dniu 13.12.1999 r. zawarto umowę cesji częściowej z SEMINVEST INVESTMENTS B.V., Rotterdam, Holandia w zakresie towarów: środki do prania i bielienia; środki do czyszczenia, polerowania, usuwania tłuszczu i ścierniwo; mydła, wyroby perfumeryjne, olejki eteryczne, kosmetyki, środki do mycia i pielęgnacji włosów, środki do mycia zębów; aparaty i instrumenty naukowe, żeglarskie, geodezyjne, elektryczne (również do celów bezprzewodowej telegrafii i telefonii), fotograficzne, kinematograficzne, optyczne, do ważenia, mierzenia, sygnalizacyjne, kontrolne (inspekcyjne), ratunkowe i do nauczania, automaty uruchamiane przez wrzucenie monety lub żetonu, maszyny do rejestracji, przekazu i do odtwarzania dźwięku i obrazu, kasy rejestrujące, maszyny do liczenia, gaśnice; metale szlachetne i ich stopy oraz przedmioty z nich wytworzone lub nimi platerowane (z wyjątkiem wyrobów nożowniczych, widelców i łyżek), wyroby jubilerskie, kamienie szlachetne, zegary i inne instrumenty chronometryczne; skóra i imitacje skóry oraz wyroby z tych materiałów nie zawarte w innych klasach; skórki futrzane, kufry i walizy; parasole, parasolki, laski; buty, uprząż i wyroby siodlarskie; małe naczynia, zbiorniki

przenośne domowe i kuchenne (nie z metali szlachetnych i nie platerowane), grzebienie i gąbki, szczotki, materiały szczotkarskie, przyrządy i materiały do czyszczenia; wiórki stalowe, wyroby szklane, porcelana, fajans nie zawarte w innych klasach; obuwie; Klasy: 3,9,14,18,21,25".

82496 2002 04 08 A. Wprowadzono zmianę uprawnionego przez wykreślenie wpisu: "Zakłady Mięsne w Kole Spółka Akcyjna, Koło, Polska" i dokonanie wpisu: "SOKOŁÓW Spółka Akcyjna, Sokołów Podlaski, Polska".

83258 2002 04 05 A. Wprowadzono zmianę uprawnionego przez wykreślenie wpisu: "R.J. Reynolds Tobacco Company (New Jersey corporation), Winston-Salem, Stany Zjednoczone Ameryki" i dokonanie wpisu: "JAPAN TOBACCO INC., Tokio, Japonia".

83403 2002 04 26 A. Wprowadzono zmianę nazwy uprawnionego przez wykreślenie wpisu: "Ogrodnik Andrzej, Chorzów, Polska" i dokonanie wpisu: "Ogrodnik Andrzej TROPICAL, Chorzów, Polska".

83794 2002 04 05 A. Wprowadzono zmianę nazwy uprawnionego przez wykreślenie wpisu: "United Distillers P.L.C. Trading As John Dewar & Sons, Edinburgh, Wielka Brytania" i dokonanie wpisu: "United Distillers Limited, Edynburg, Wielka Brytania".

83794 2002 04 05 A. Wprowadzono zmianę nazwy uprawnionego przez wykreślenie wpisu: "United Distillers Limited, Edynburg, Wielka Brytania" i dokonanie wpisu: "United Distillers & Vintners (ER) Limited, Edynburg, Wielka Brytania".

84012 2002 04 08 A. Wprowadzono zmianę nazwy uprawnionego przez wykreślenie wpisu: "BIMET Wytwórnia Łożysk Ślizgowych S.A., Gdańsk, Polska" i dokonanie wpisu: "Federal-Mogul Bimet" Spółka Akcyjna, Gdańsk, Polska".

84139 2002 04 05 A. Wprowadzono zmianę uprawnionego przez wykreślenie wpisu: "R.J. Reynolds Tobacco Company (New Jersey corporation), Winston-Salem, Stany Zjednoczone Ameryki" i dokonanie wpisu: "JAPAN TOBACCO INC., Tokio, Japonia".

84653 2002 04 03 A. Wprowadzono zmianę uprawnionego przez wykreślenie wpisu: "POLSKI TYTOŃ Zakłady Wytwórcze Spółka z o.o., Poddębice, Polska" i dokonanie wpisu: "Reemstma Cigarettenfabriken GmbH, Hamburg, Niemcy".

84773 2002 04 08 A. Wprowadzono zmianę uprawnionego przez wykreślenie wpisu: "ROKITA Zakłady Chemiczne Spółka Akcyjna, Brzeg Dolny, Polska" i dokonanie wpisu: "Zakład Chemii Gospodarczej i Samochodowej KOSMET-ROKITA Sp. z o.o., Brzeg Dolny, Polska".

85030 2002 04 08 A. Wprowadzono zmianę uprawnionego przez wykreślenie wpisu: "OFFICE SYSTEM Przedsiębiorstwo Handlowo-Usługowe Spółka Cywilna - Borowski Jarosław, Krzywda Robert, Poznań, Polska" i dokonanie wpisu: "Office System Spółka z ograniczoną odpowiedzialnością Poznań, Polska".

85131 2002 04 05 A. Wprowadzono zmianę uprawnionego przez wykreślenie wpisu: "R.J. Reynolds Tobacco Company (New Jersey corporation), Winston-Salem, Stany Zjednoczone Ameryki" i dokonanie wpisu: "JAPAN TOBACCO INC., Tokio, Japonia".

85794 2002 04 10 A. Wprowadzono zmianę nazwy uprawnionego przez wykreślenie wpisu: "BAZALTEX Spółka z o.o. Joint Venture, Tarnowskie Góry, Polska" i dokonanie wpisu: "Przedsiębiorstwo Produkcyjno-Usługowo-Handlowe BAZALTEX Spółka z o.o. Joint Venture, Tarnowskie Góry, Polska".

86653 2002 04 26 A. Wprowadzono zmianę nazwy uprawnionego przez wykreślenie wpisu: "Ogrodnik Andrzej, Chorzów, Polska" i dokonanie wpisu: "Ogrodnik Andrzej TROPICAL, Chorzów, Polska".

86654 2002 04 26 A. Wprowadzono zmianę nazwy uprawnionego przez wykreślenie wpisu: "Ogrodnik Andrzej, Chorzów, Polska" i dokonanie wpisu: "Ogrodnik Andrzej TROPICAL, Chorzów, Polska".

86655 2002 04 26 A. Wprowadzono zmianę nazwy uprawnionego przez wykreślenie wpisu: "Ogrodnik Andrzej, Chorzów, Polska" i dokonanie wpisu: "Ogrodnik Andrzej TROPICAL, Chorzów, Polska".

86656 2002 04 26 A. Wprowadzono zmianę nazwy uprawnionego przez wykreślenie wpisu: "Ogrodnik Andrzej, Chorzów, Polska" i dokonanie wpisu: "Ogrodnik Andrzej TROPICAL, Chorzów, Polska".

86694 2002 04 26 A. Wprowadzono zmianę nazwy uprawnionego przez wykreślenie wpisu: "Ogrodnik Andrzej, Chorzów, Polska" i dokonanie wpisu: "Ogrodnik Andrzej TROPICAL, Chorzów, Polska".

86751 2002 04 26 A. Wprowadzono zmianę nazwy uprawnionego przez wykreślenie wpisu: "Ogrodnik Andrzej, Chorzów, Polska" i dokonanie wpisu: "Ogrodnik Andrzej TROPICAL, Chorzów, Polska".

86752 2002 04 26 A. Wprowadzono zmianę nazwy uprawnionego przez wykreślenie wpisu: "Ogrodnik Andrzej, Chorzów, Polska" i dokonanie wpisu: "Ogrodnik Andrzej TROPICAL, Chorzów, Polska".

86770 2002 04 12 A. Wprowadzono zmianę nazwy uprawnionego przez wykreślenie wpisu: "DRAMERS Spółka z o.o., Poznań, Polska" i dokonanie wpisu: "DRAMERS S.A., Poznań, Polska".

86788 2002 04 08 A. Wprowadzono zmianę nazwy uprawnionego przez wykreślenie wpisu: "ENERGOTOR Toruńskie Przedsiębiorstwo Ciepłowniczo Usługowe, Toruń, Polska" i dokonanie wpisu: "Elektrociepłownia Energotor-Toruń Spółka Akcyjna, Toruń, Polska".

86789 2002 04 08 A. Wprowadzono zmianę nazwy uprawnionego przez wykreślenie wpisu: "ENERGOTOR Toruńskie Przedsiębiorstwo Ciepłowniczo Usługowe, Toruń, Polska" i dokonanie wpisu: "Elektrociepłownia "Energotor-Toruń" Spółka Akcyjna, Toruń, Polska".

86914 2002 04 08 A. Wprowadzono zmianę uprawnionego przez wykreślenie wpisu: "ROKITA Zakłady Chemiczne Spółka Akcyjna, Brzeg Dolny, Polska" i dokonanie wpisu: "Zakłady Chemii Gospodarczej i Samochodowej "Kosmet-Rokita" Sp. z o.o., Brzeg Dolny, Polska".

86915 2002 04 08 A. Wprowadzono zmianę uprawnionego przez wykreślenie wpisu: "ROKITA Zakłady Chemiczne Spółka Akcyjna, Brzeg Dolny, Polska" i dokonanie wpisu: "Zakłady Chemii Gospodarczej i Samochodowej "Kosmet-Rokita" Sp. z o.o., Brzeg Dolny, Polska".

86966 2002 04 03 A. Wprowadzono zmianę nazwy i siedziby uprawnionego przez wykreślenie wpisu: "KANIA Przedsiębiorstwo Produkcji Wód Mineralnych S.C. Iłona Polasik, Beata Zakrzewska, Bydgoszcz, Polska" i dokonanie wpisu: "Przedsiębiorstwo ANDERSON, Jan Zakrzewski, Nowe Miasto, Polska".

86966 2002 04 03 A. Wprowadzono zmianę uprawnionego przez wykreślenie wpisu: "Przedsiębiorstwo ANDERSON, Jan Zakrzewski, Nowe Miasto, Polska" i dokonanie wpisu: "Agencja

Konsultingowa SAS s.c. Marek Sampałowski i s-ka, Bydgoszcz, Polska".

86966 2002 04 03 A. Wprowadzono zmianę uprawnionego przez wykreślenie wpisu: "Agencja Konsultingowa SAS s.c. Marek Sampałowski i s-ka, Bydgoszcz, Polska" i dokonanie wpisu: "Jan Zakrzewski Przedsiębiorstwo ANDERSON, Nowe Miasto, Polska".

87099 2002 04 10 A. Wprowadzono zmianę nazwy uprawnionego przez wykreślenie wpisu: "Hor + Lies Verlags und Vertriebs GmbH, Berlin, Niemcy" i dokonanie wpisu: "Hor + Lies Verlag GmbH, Berlin, Niemcy".

87099 2002 04 10 A. Wprowadzono zmianę nazwy uprawnionego przez wykreślenie wpisu: "Hor + Lies Verlag GmbH, Berlin, Niemcy" i dokonanie wpisu: "Kiddinx Studios GmbH, Berlin, Niemcy".

87100 2002 04 10 A. Wprowadzono zmianę nazwy uprawnionego przez wykreślenie wpisu: "Hor + Lies Verlags und Vertriebs GmbH, Berlin, Niemcy" i dokonanie wpisu: "Hor + Lies Verlag GmbH, Berlin, Niemcy".

87100 2002 04 10 A. Wprowadzono zmianę nazwy uprawnionego przez wykreślenie wpisu: "Hor + Lies Verlag GmbH, Berlin, Niemcy" i dokonanie wpisu: "Kiddinx Studios GmbH, Berlin, Niemcy".

87107 2002 04 10 A. Wprowadzono zmianę nazwy uprawnionego przez wykreślenie wpisu: "Hor + Lies Verlags und Vertriebs GmbH, Berlin, Niemcy" i dokonanie wpisu: "Hor + Lies Verlag GmbH, Berlin, Niemcy".

87107 2002 04 10 A. Wprowadzono zmianę nazwy uprawnionego przez wykreślenie wpisu: "Hor + Lies Verlag GmbH, Berlin, Niemcy" i dokonanie wpisu: "Kiddinx Studios GmbH, Berlin, Niemcy".

87108 2002 04 10 A. Wprowadzono zmianę nazwy uprawnionego przez wykreślenie wpisu: "Hor + Lies Verlags und Vertriebs GmbH, Berlin, Niemcy" i dokonanie wpisu: "Hor + Lies Verlag GmbH, Berlin, Niemcy".

87108 2002 04 10 A. Wprowadzono zmianę nazwy uprawnionego przez wykreślenie wpisu: "Hor + Lies Verlag GmbH, Berlin, Niemcy" i dokonanie wpisu: "Kiddinx Studios GmbH, Berlin, Niemcy".

87109 2002 04 10 A. Wprowadzono zmianę nazwy uprawnionego przez wykreślenie wpisu: "Hor + Lies Verlags und Vertriebs GmbH, Berlin, Niemcy" i dokonanie wpisu: "Hor + Lies Verlag GmbH, Berlin, Niemcy".

87109 2002 04 10 A. Wprowadzono zmianę nazwy uprawnionego przez wykreślenie wpisu: "Hor + Lies Verlag GmbH, Berlin, Niemcy" i dokonanie wpisu: "Kiddinx Studios GmbH, Berlin, Niemcy".

87136 2002 04 05 A. Wprowadzono zmianę uprawnionego przez wykreślenie wpisu: "R.J.Reynolds Tobacco Company (New Jersey corporation), Winston-Salem, Stany Zjednoczone Ameryki" i dokonanie wpisu: "JAPAN TOBACCO INC., Tokio, Japonia".

87137 2002 04 05 A. Wprowadzono zmianę uprawnionego przez wykreślenie wpisu: "R.J.Reynolds Tobacco Company (New Jersey corporation), Winston-Salem, Stany Zjednoczone Ameryki" i dokonanie wpisu: "JAPAN TOBACCO INC., Tokio, Japonia".

87343 2002 04 10 A. Wprowadzono zmianę nazwy uprawnionego przez wykreślenie wpisu: "BAZALTEX Spółka z o.o. Joint Venture, Tarnowskie Góry, Polska" i dokonanie wpisu:

"Przedsiębiorstwo Produkcyjno-Usługowo-Handlowe BAZAL-TEX Spółka z o.o. Joint Venture, Tarnowskie Góry, Polska".

87352 2002 04 08 A. Wprowadzono zmianę uprawnionego przez wykreślenie wpisu: "HALDON S.C. Woroniecki Jan, Grzęda Zbigniew, Bajurko Mariusz, Warszawa, Polska" i dokonanie wpisu: "HALDON Sp. z o.o., Warszawa, Polska".

87353 2002 04 08 A. Wprowadzono zmianę uprawnionego przez wykreślenie wpisu: "HALDON S.C. Woroniecki Jan, Grzęda Zbigniew, Bajurko Mariusz, Warszawa, Polska" i dokonanie wpisu: "HALDON Sp. z o.o., Warszawa, Polska".

87625 2002 04 05 A. Wprowadzono zmianę uprawnionego przez wykreślenie wpisu: "R.J.Reynolds Tobacco Company (New Jersey corporation), Winston-Salem, Stany Zjednoczone Ameryki" i dokonanie wpisu: "JAPAN TOBACCO INC., Tokio, Japonia".

87626 2002 04 05 A. Wprowadzono zmianę uprawnionego przez wykreślenie wpisu: "R.J.Reynolds Tobacco Company (New Jersey corporation), Winston-Salem, Stany Zjednoczone Ameryki" i dokonanie wpisu: "JAPAN TOBACCO INC., Tokio, Japonia".

87842 2002 04 26 A. Wprowadzono zmianę nazwy uprawnionego przez wykreślenie wpisu: "Ogrodnik Andrzej, Chorzów, Polska" i dokonanie wpisu: "Ogrodnik Andrzej TROPICAL, Chorzów, Polska".

87933 2002 04 08 A. Wprowadzono zmianę nazwy uprawnionego przez wykreślenie wpisu: "Bahlsen Koncentraty Spożywcze S.A., Skawina, Polska" i dokonanie wpisu: "Lajkonik Snacks" Spółka Akcyjna, Skawina, Polska".

88595 2002 04 24 A. Wprowadzono zmianę uprawnionego przez wykreślenie wpisu: "Cigarette Exporting Company of America Ltd., Hamilton, Bermudy" i dokonanie wpisu: "EVE Holdings Inc., Wilmington, Delaware, Stany Zjednoczone Ameryki".

88694 2002 04 18 A. Wprowadzono zmianę nazwy uprawnionego przez wykreślenie wpisu: "Curtis Companies Ltd., Warszawa, Polska" i dokonanie wpisu: "Curtis Development Sp. z o.o., Warszawa, Polska".

89127 2002 04 05 A. Wprowadzono zmianę uprawnionego przez wykreślenie wpisu: "R.J.Reynolds Tobacco Company (New Jersey corporation), Winston-Salem, Stany Zjednoczone Ameryki" i dokonanie wpisu: "JAPAN TOBACCO INC., Tokio, Japonia".

89748 2002 04 29 A. Wprowadzono zmianę uprawnionego przez wykreślenie wpisu: "Pharmacia & Upjohn AB, Stockholm, Szwecja" i dokonanie wpisu: "Fresenius Kabi AB, Uppsala, Szwecja".

90068 2002 04 08 A. Wprowadzono zmianę nazwy uprawnionego przez wykreślenie wpisu: "BIMET Wytwórnia Łożysk Ślizgowych S.A., Gdańsk, Polska" i dokonanie wpisu: "Federal-Mogul Bimet" Spółka Akcyjna, Gdańsk, Polska".

90069 2002 04 08 A. Wprowadzono zmianę nazwy uprawnionego przez wykreślenie wpisu: "BIMET Wytwórnia Łożysk Ślizgowych S.A., Gdańsk, Polska" i dokonanie wpisu: "Federal-Mogul Bimet" Spółka Akcyjna, Gdańsk, Polska".

90070 2002 04 08 A. Wprowadzono zmianę nazwy uprawnionego przez wykreślenie wpisu: "BIMET Wytwórnia Łożysk Ślizgowych S.A., Gdańsk, Polska" i dokonanie wpisu: "Federal-Mogul Bimet" Spółka Akcyjna, Gdańsk, Polska".

90704 2002 04 11 A. Wprowadzono zmianę siedziby uprawnionego przez wykreślenie wpisu: "Hoechst Schering AgrEvo S.A., Paryż, Francja" i dokonanie wpisu: "Hoechst Schering AgrEvo SA, Gif-Sur-Yvette, Francja".

90704 2002 04 11 A. Wprowadzono zmianę siedziby uprawnionego przez wykreślenie wpisu: "Hoechst Schering AgrEvo SA, Gif-Sur-Yvette, Francja" i dokonanie wpisu: "Aventis Corp-Science SA, Lyon, Francja".

90728 2002 04 05 A. Wprowadzono zmianę nazwy uprawnionego przez wykreślenie wpisu: "UNITED DISTILLERS p.l.c. używający również nazwy CHARLES TANQUERAY & CO.; Edynburg, Wielka Brytania" i dokonanie wpisu: "United Distillers Limited, Edynburg, Wielka Brytania".

90728 2002 04 05 A. Wprowadzono zmianę nazwy uprawnionego przez wykreślenie wpisu: "UNITED DISTILLERS LIMITED, Edynburg, Wielka Brytania" i dokonanie wpisu: "United Distillers & Vintners (ER) Limited, Edynburg, Wielka Brytania".

91031 2002 04 03 A. Wprowadzono zmianę uprawnionego przez wykreślenie wpisu: "Imperial Chemical Industries PLC, Londyn, Wielka Brytania" i dokonanie wpisu: "HUNTSMAN ICI CHEMICALS, LLC, Salt Lake City, Stany Zjednoczone Ameryki".

91356 2002 04 05 A. Wprowadzono zmianę nazwy uprawnionego przez wykreślenie wpisu: "UNITED DISTILLERS p.l.c, Edynburg, Wielka Brytania" i dokonanie wpisu: "UNITED Distillers Limited, Edynburg, Wielka Brytania".

91356 2002 04 05 A. Wprowadzono zmianę nazwy uprawnionego przez wykreślenie wpisu: "UNITED Distillers Limited, Edynburg, Wielka Brytania" i dokonanie wpisu: "UNITED Distillers & Vintners (ER) Limited, Edynburg, Wielka Brytania".

91842 2002 04 05 A. Wprowadzono zmianę uprawnionego przez wykreślenie wpisu: "R.J. Reynolds Tobacco Company (New Jersey corporation), Winston-Salem, Stany Zjednoczone Ameryki" i dokonanie wpisu: "JAPAN TOBACCO INC., Tokio, Japonia".

91857 2002 04 11 D. Dokonano wpisu: "W dniu 29.05.1996 r. zawarto umowę licencyjną na używanie znaku towarowego przez firmę "TEXACO POLSKA SP. Z o.o., Warszawa, Polska".

92144 2002 04 03 A. Wprowadzono zmianę uprawnionego przez wykreślenie wpisu: "Imperial Chemical Industries PLC, Londyn, Wielka Brytania" i dokonanie wpisu: "HUNTSMAN ICI CHEMICALS, LLC, Salt Lake City, Stany Zjednoczone Ameryki".

92575 2002 04 05 A. Wprowadzono zmianę nazwy uprawnionego przez wykreślenie wpisu: "UNITED DISTILLERS p.l.c. używający również nazwy CHARLES TANQUERAY & CO., Edynburg, Wielka Brytania" i dokonanie wpisu: "UNITED Distillers Limited, Edynburg, Wielka Brytania".

92575 2002 04 05 A. Wprowadzono zmianę nazwy uprawnionego przez wykreślenie wpisu: "UNITED Distillers Limited, Edynburg, Wielka Brytania" i dokonanie wpisu: "UNITED Distillers & Vintners (ER) Limited, Edynburg, Wielka Brytania".

92603 2002 04 05 A. Wprowadzono zmianę uprawnionego przez wykreślenie wpisu: "R.J. Reynolds Tobacco Company (New Jersey corporation), Winston-Salem, Stany Zjednoczone Ameryki" i dokonanie wpisu: "JAPAN TOBACCO INC., Tokio, Japonia".

92695 2002 04 03 A. Wprowadzono zmianę siedziby uprawnionego przez wykreślenie wpisu: "TOTTIS Spółka z o.o., Poznań, Polska" i dokonanie wpisu: "TOTTIS Spółka z o.o., Łódź, Polska".

93365 2002 04 03 D. Dokonano wpisu: "W dniu 8 grudnia 2000 r. zawarto umowę licencyjną na używanie znaku towarowego przez ASTRA Poznańska Palarnia Kawy Spółka z o.o.; Poznań, Polska".

93949 2002 04 08 A. Wprowadzono zmianę uprawnionego przez wykreślenie wpisu: "Burda Polska Sp. z o.o., Wrocław, Polska" i dokonanie wpisu: "DD Media Sp. z o.o., Warszawa, Polska".

94113 2002 04 24 A. Wprowadzono zmianę uprawnionego przez wykreślenie wpisu: "Novartis Nutrition AG, Bern, Szwajcaria" i dokonanie wpisu: "Wasabröd Aktiebolag, Solna, Szwecja".

95024 2002 04 05 A. Wprowadzono zmianę uprawnionego przez wykreślenie wpisu: "R.J. Reynolds Tobacco Company, Winston-Salem, Stany Zjednoczone Ameryki" i dokonanie wpisu: "JAPAN TOBACCO INC., Tokio, Japonia".

95026 2002 04 08 A. Wprowadzono zmianę nazwy uprawnionego przez wykreślenie wpisu: "J.B. COSMETICS Spółka z o.o., Kamieńczyk, Polska" i dokonanie wpisu: "COMINDEX JBC Sp. z o.o., Kamieńczyk, Polska".

95895 2002 04 08 A. Wprowadzono zmianę nazwy uprawnionego przez wykreślenie wpisu: "Związek Zawodowy Polskich Oficerów i Marynarzy w Gdyni, Gdynia, Polska" i dokonanie wpisu: "Ogólnopolski Związek Zawodowy Oficerów i Marynarzy Polish Seafarers Union, Gdynia, Polska".

96301 2002 04 08 A. Wprowadzono zmianę uprawnionego przez wykreślenie wpisu: "Zakłady Przemysłu Owocowo-Warzywnego AGROS-ŁOWICZ Sp. z o.o., Łowicz, Polska" i dokonanie wpisu: "Agros-Fortuna Spółka z o.o., Tarczyn, Polska".

96561 2002 04 08 A. Wprowadzono zmianę nazwy uprawnionego przez wykreślenie wpisu: "British Aerospace Public Limited Company, Farnborough, Wielka Brytania" i dokonanie wpisu: "BAE SYSTEMS PLC, Farnborough, Wielka Brytania".

96578 2002 04 08 A. Wprowadzono zmianę nazwy uprawnionego przez wykreślenie wpisu: "British Aerospace Public Limited Company, Farnborough, Wielka Brytania" i dokonanie wpisu: "BAE SYSTEMS PLC, Farnborough, Wielka Brytania".

96583 2002 04 08 A. Wprowadzono zmianę nazwy uprawnionego przez wykreślenie wpisu: "British Aerospace Public Limited Company, Farnborough, Wielka Brytania" i dokonanie wpisu: "BAE SYSTEMS PLC, Farnborough, Wielka Brytania".

96736 2002 04 03 D. Dokonano wpisu: "W dniu 13 kwietnia 2000 r. zawarto umowę licencyjną na używanie znaku towarowego przez ZAP-MECHANIKA Sp. z o.o., Ostrów Wlkp., Polska".

96756 2002 04 08 A. Wprowadzono zmianę uprawnionego przez wykreślenie wpisu: "Zakłady Przemysłu Owocowo-Warzywnego AGROS-ŁOWICZ Sp. z o.o., Łowicz, Polska" i dokonanie wpisu: "Agros-Fortuna" Spółka z o.o., Tarczyn, Polska".

96979 2002 04 08 A. Wprowadzono zmianę uprawnionego przez wykreślenie wpisu: "Cadbury Wedel Sp. z o.o., Warszawa, Polska" i dokonanie wpisu: "Cadbury Limited, Birmingham, Wielka Brytania".

97309 2002 04 24 A. Wprowadzono zmianę nazwy i siedziby uprawnionego przez wykreślenie wpisu: "SFMT Inc., Nowy Jork, Stany Zjednoczone Ameryki" i dokonanie wpisu: "Global Tele Systems Group, Inc., Arlington, Stany Zjednoczone Ameryki".

97323 2002 04 08 A. Wprowadzono zmianę uprawnionego przez wykreślenie wpisu: "US PHARMACIA INTERNATIONAL, INC., Rocville, Stany Zjednoczone Ameryki" i dokonanie wpisu: "Badaro Investments, B.V., Amsterdam, Holandia".

97606 2002 04 03 A. Wprowadzono zmianę siedziby uprawnionego przez wykreślenie wpisu: "TOTTIS Spółka z o.o., Poznań, Polska" i dokonanie wpisu: "TOTTIS Spółka z o.o., Łódź, Polska".

97653 2002 04 05 A. Wprowadzono zmianę nazwy uprawnionego przez wykreślenie wpisu: "UNITED DISTILLERS plc. Also trading as JAMES E.PEPPER, Edynburg, Wielka Brytania" i dokonanie wpisu: "UNITED Distillers Limited, Edynburg, Wielka Brytania".

97653 2002 04 05 A. Wprowadzono zmianę nazwy uprawnionego przez wykreślenie wpisu: "UNITED Distillers Limited, Edynburg, Wielka Brytania" i dokonanie wpisu: "UNITED Distillers & Vintners (ER) Limited, Edynburg, Wielka Brytania".

97962 2002 04 03 A. Wprowadzono zmianę nazwy uprawnionego przez wykreślenie wpisu: "SOPEL Przedsiębiorstwo Wielobranżowe Spółka z o.o., Bydgoszcz, Polska" i dokonanie wpisu: "SOPEL Przedsiębiorstwo Wielobranżowe Spółka z o.o. w likwidacji, Bydgoszcz, Polska".

97962 2002 04 03 A. Wprowadzono zmianę uprawnionego przez wykreślenie wpisu: "SOPEL Przedsiębiorstwo Wielobranżowe Spółka z o.o. w likwidacji, Bydgoszcz, Polska" i dokonanie wpisu: "Augusto-Sopel s.c., Jadwiga Jabłońska, Włodzimierz Jabłoński, Dariusz Jabłoński, Kalisz, Polska".

98077 2002 04 08 A. Wprowadzono zmianę uprawnionego przez wykreślenie wpisu: "Zalewski Mariusz BRESKO Przedsiębiorstwo Usługowo-Produkcyjno-Handlowe, Wrocław, Polska" i dokonanie wpisu: "Bresco" Spółka z ograniczoną odpowiedzialnością, Wrocław, Polska".

98367 2002 04 11 D. Dokonano wpisu: "W dniu 29.05.1996 r. zawarto umowę licencyjną na używanie znaku towarowego przez firmę "TEXACO POLSKA SP. Z o.o., Warszawa, Polska".

98476 2002 04 08 A. Wprowadzono zmianę nazwy uprawnionego przez wykreślenie wpisu: "MONA-LIZA cos. -Mincer Janina, Michałowice, Polska" i dokonanie wpisu: "M.C.R. Corporation MINCER Corporation MONA LIZA Cosmetic, FRANCE, Janina Mincer, Michałowice, Polska".

98477 2002 04 08 A. Wprowadzono zmianę nazwy uprawnionego przez wykreślenie wpisu: "MONA-LIZA cos. -Mincer Janina, Michałowice, Polska" i dokonanie wpisu: "M.C.R. Corporation MINCER Corporation MONA LIZA Cosmetic, FRANCE, Janina Mincer, Michałowice, Polska".

98596 2002 04 08 A. Wprowadzono zmianę nazwy uprawnionego przez wykreślenie wpisu: "BIMET S.A. Wytwórnia Łożysk Ślizgowych, Gdańsk, Polska" i dokonanie wpisu: "Federal-Mogul Bimet" Spółka Akcyjna, Gdańsk, Polska".

98597 2002 04 08 A. Wprowadzono zmianę nazwy uprawnionego przez wykreślenie wpisu: "BIMET S.A. Wytwórnia Łożysk Ślizgowych, Gdańsk, Polska" i dokonanie wpisu: "Federal-Mogul Bimet" Spółka Akcyjna, Gdańsk, Polska".

98598 2002 04 08 A. Wprowadzono zmianę nazwy uprawnionego przez wykreślenie wpisu: "BIMET S.A. Wytwórnia Łożysk Ślizgowych, Gdańsk, Polska" i dokonanie wpisu: "Federal-Mogul Bimet" Spółka Akcyjna, Gdańsk, Polska".

99230 2002 04 09 A. Wprowadzono zmianę nazwy uprawnionego przez wykreślenie wpisu: "British Aerospace Public Limited Company, Farnborough, Wielka Brytania" i dokonanie wpisu: "BAE SYSTEMS PLC, Farnborough, Wielka Brytania".

100888 2002 04 05 A. Wprowadzono zmianę nazwy uprawnionego przez wykreślenie wpisu: "United Distillers Plc. Trading as White Horse Distillers, Edynburg, Wielka Brytania" i dokonanie wpisu: "United Distillers Limited, Edynburg, Wielka Brytania".

100888 2002 04 05 A. Wprowadzono zmianę nazwy uprawnionego przez wykreślenie wpisu: "United Distillers Limited, Edynburg, Wielka Brytania" i dokonanie wpisu: "United Distillers & Vintners (ER) Limited, Edynburg, Wielka Brytania".

101330 2002 04 09 A. Wprowadzono zmianę nazwy uprawnionego przez wykreślenie wpisu: "MONA-LIZA cos. - Mincer Janina, Michałowice, Polska" i dokonanie wpisu: "M.C.R. Corporation MINCER Corporation MONA LIZA Cosmetic, FRANCE, Janina Mincer, Michałowice, Polska".

101367 2002 04 05 A. Wprowadzono zmianę nazwy uprawnionego przez wykreślenie wpisu: "United Distillers p.l.c. (Booth's Distilleries), Edinburgh, Wielka Brytania" i dokonanie wpisu: "United Distillers Limited, Edynburg, Wielka Brytania".

101367 2002 04 05 A. Wprowadzono zmianę nazwy uprawnionego przez wykreślenie wpisu: "United Distillers Limited, Edynburg, Wielka Brytania" i dokonanie wpisu: "United Distillers & Vintners (ER) Limited, Edynburg, Wielka Brytania".

101400 2002 04 05 A. Wprowadzono zmianę uprawnionego przez wykreślenie wpisu: "R.J. Reynolds Tobacco Company, Winston-Salem, Stany Zjednoczone Ameryki" i dokonanie wpisu: "JAPAN TOBACCO INC., Tokio, Japonia".

102335 2002 04 11 A. Wprowadzono zmianę nazwy uprawnionego przez wykreślenie wpisu: "Points Carburants, Saint-Herblain, Francja" i dokonanie wpisu: "AS 24, Saint-Herblain, Francja".

102673 2002 04 09 A. Wprowadzono zmianę nazwy uprawnionego przez wykreślenie wpisu: "Wydawnictwo LUPUS Spółka z o.o., Warszawa, Polska" i dokonanie wpisu: "LUPUS" Spółka z ograniczoną odpowiedzialnością, Warszawa, Polska".

102674 2002 04 05 A. Wprowadzono zmianę nazwy uprawnionego przez wykreślenie wpisu: "Wydawnictwo LUPUS Spółka z co., Warszawa, Polska" i dokonanie wpisu: "LUPUS" Spółka z ograniczoną odpowiedzialnością, Warszawa, Polska".

102675 2002 04 09 A. Wprowadzono zmianę nazwy uprawnionego przez wykreślenie wpisu: "Wydawnictwo LUPUS Spółka z o.o., Warszawa, Polska" i dokonanie wpisu: "LUPUS" Spółka z ograniczoną odpowiedzialnością, Warszawa, Polska".

102730 2002 04 12 A. Wprowadzono zmianę uprawnionego przez wykreślenie wpisu: "DRAMERS Spółka z o.o., Poznań, Polska" i dokonanie wpisu: "DRAMERS S.A., Poznań, Polska".

102780 2002 04 09 A. Wprowadzono zmianę nazwy uprawnionego przez wykreślenie wpisu: "J.B. Cosmetics Spółka z o.o., Kamieńczyk nad Bugiem, Polska" i dokonanie wpisu: "COMINDES JBC Sp. z o.o., Kamieńczyk nad Bugiem, Polska".

102858 2002 04 09 A. Wprowadzono zmianę uprawnionego przez wykreślenie wpisu: "Zarząd Portu Szczecin-Świnoujście Spółka Akcyjna, Szczecin, Polska" i dokonanie wpisu: "Zarząd Morskiego Portu Szczecin-Świnoujście Spółka Akcyjna, Szczecin, Polska".

102937 2002 04 22 A. Wprowadzono zmianę siedziby uprawnionego przez wykreślenie wpisu: "Forli, Włochy" i dokonanie wpisu: "Rimini, Włochy".

102937 2002 04 22 A. Wprowadzono zmianę uprawnionego przez wykreślenie wpisu: "Gilmar S.p.A., Rimini, Włochy" i dokonanie wpisu: "SEMINVEST INVESTMENTS B.V., Rotterdam, Holandia".

103132 2002 04 05 A. Wprowadzono zmianę nazwy uprawnionego przez wykreślenie wpisu: "Wydawnictwo LUPUS Spółka z o.o., Warszawa, Polska" i dokonanie wpisu: "LUPUS" Spółka z o.o., Warszawa, Polska".

103731 2002 04 11 D. Dokonano wpisu: "W dniu 29.05.1996 r. zawarto umowę licencyjną na używanie znaku towarowego przez firmę "TEXACO POLSKA SP. Z o.o., Warszawa, Polska".

104112 2002 04 05 A. Wprowadzono zmianę nazwy uprawnionego przez wykreślenie wpisu: "United Distillers Plc trading

as Charles Tanqueray & Co., Edinburgh, Wielka Brytania" i dokonanie wpisu: "United Distillers Limited, Edynburg, Wielka Brytania".

104112 2002 04 05 A. Wprowadzono zmianę nazwy uprawnionego przez wykreślenie wpisu: "United Distillers Limited, Edynburg, Wielka Brytania" i dokonanie wpisu: "United Distillers & Vintners (ER) Limited, Edynburg, Wielka Brytania".

104580 2002 04 09 A. Wprowadzono zmianę uprawnionego przez wykreślenie wpisu: "US PHARMACIA INTERNATIONAL, INC., Rockville, Stany Zjednoczone Ameryki" i dokonanie wpisu: "Badaro Investments, B.V., Amsterdam, Holandia".

104731 2002 04 18 A. Wprowadzono zmianę nazwy uprawnionego przez wykreślenie wpisu: "Okręgowa Spółdzielnia Mleczarska w Strzelinie, Strzelin, Polska" i dokonanie wpisu: "Okręgowa Spółdzielnia Mleczarska "DAGNY", Strzelin, Polska".

104732 2002 04 18 A. Wprowadzono zmianę nazwy uprawnionego przez wykreślenie wpisu: "Okręgowa Spółdzielnia Mleczarska w Strzelinie, Strzelin, Polska" i dokonanie wpisu: "Okręgowa Spółdzielnia Mleczarska "DAGNY", Strzelin, Polska".

104774 2002 04 05 A. Wprowadzono zmianę uprawnionego przez wykreślenie wpisu: "R.J. Reynolds Tobacco Company, Winston-Salem, Stany Zjednoczone Ameryki" i dokonanie wpisu: "JAPAN TOBACCO INC., Tokio, Japonia".

105494 2002 04 05 A. Wprowadzono zmianę nazwy uprawnionego przez wykreślenie wpisu: "United Distillers p.l.c. trading as John Walker & Sons, Edinburgh, Wielka Brytania" i dokonanie wpisu: "United Distillers Limited, Edynburg, Wielka Brytania".

105494 2002 04 05 A. Wprowadzono zmianę nazwy uprawnionego przez wykreślenie wpisu: "United Distillers Limited, Edynburg, Wielka Brytania" i dokonanie wpisu: "United Distillers & Vintners (ER) Limited, Edynburg, Wielka Brytania".

105572 2002 04 16 A. Wprowadzono zmianę uprawnionego przez wykreślenie wpisu: "EKKO Spółka z o.o., Szczecin, Polska" i dokonanie wpisu: "PROINWEST A Sp. z o.o., Warszawa, Polska".

105572 2002 04 16 A. Wprowadzono zmianę uprawnionego przez wykreślenie wpisu: "PROINWEST A Sp. z o.o., Warszawa, Polska" i dokonanie wpisu: "Tybag Import, Export M. Bagiński, Zürich, Szwajcaria".

105573 2002 04 16 A. Wprowadzono zmianę uprawnionego przez wykreślenie wpisu: "EKKO Spółka z o.o., Szczecin, Polska" i dokonanie wpisu: "PROINWEST A Sp. z o.o., Warszawa, Polska".

105573 2002 04 16 A. Wprowadzono zmianę uprawnionego przez wykreślenie wpisu: "PROINWEST A Sp. z o.o., Warszawa, Polska" i dokonanie wpisu: "Tybag Import, Export M. Bagiński, Zürich, Szwajcaria".

105576 2002 04 16 A. Wprowadzono zmianę uprawnionego przez wykreślenie wpisu: "EKKO Spółka z o.o., Szczecin, Polska" i dokonanie wpisu: "PROINWEST A Sp. z o.o., Warszawa, Polska".

105576 2002 04 16 A. Wprowadzono zmianę uprawnionego przez wykreślenie wpisu: "PROINWEST A Sp. z o.o., Warszawa, Polska" i dokonanie wpisu: "Tybag Import, Export M. Bagiński, Zürich, Szwajcaria".

105577 2002 04 16 A. Wprowadzono zmianę uprawnionego przez wykreślenie wpisu: "EKKO Spółka z o.o., Szczecin, Polska" i dokonanie wpisu: "PROINWEST A Sp. z o.o., Warszawa, Polska".

105577 2002 04 16 A. Wprowadzono zmianę uprawnionego przez wykreślenie wpisu: "PROINWEST A Sp. z o.o., Warszawa,

wa, Polska" i dokonanie wpisu: "Tybag Import, Export M. Bagiński, Zürich, Szwajcaria".

105584 2002 04 16 A. Wprowadzono zmianę uprawnionego przez wykreślenie wpisu: "EKKO Spółka z o.o., Szczecin, Polska" i dokonanie wpisu: "PROINWEST A Sp. z o.o., Warszawa, Polska".

105584 2002 04 16 A. Wprowadzono zmianę uprawnionego przez wykreślenie wpisu: "PROINWEST A Sp. z o.o., Warszawa, Polska" i dokonanie wpisu: "Tybag Import, Export M. Bagiński, Zürich, Szwajcaria".

105586 2002 04 16 A. Wprowadzono zmianę uprawnionego przez wykreślenie wpisu: "EKKO Spółka z o.o., Szczecin, Polska" i dokonanie wpisu: "PROINWEST A Sp. z o.o., Warszawa, Polska".

105586 2002 04 16 A. Wprowadzono zmianę uprawnionego przez wykreślenie wpisu: "PROINWEST A Sp. z o.o., Warszawa, Polska" i dokonanie wpisu: "Tybag Import, Export M. Bagiński, Zürich, Szwajcaria".

105587 2002 04 16 A. Wprowadzono zmianę uprawnionego przez wykreślenie wpisu: "EKKO Spółka z o.o., Szczecin, Polska" i dokonanie wpisu: "PROINWEST A Sp. z o.o., Warszawa, Polska".

105587 2002 04 16 A. Wprowadzono zmianę uprawnionego przez wykreślenie wpisu: "PROINWEST A Sp. z o.o., Warszawa, Polska" i dokonanie wpisu: "Tybag Import, Export M. Bagiński, Zürich, Szwajcaria".

105804 2002 04 16 A. Wprowadzono zmianę uprawnionego przez wykreślenie wpisu: "EKKO Spółka z o.o., Szczecin, Polska" i dokonanie wpisu: "PROINWEST A Sp. z o.o., Warszawa, Polska".

105804 2002 04 16 A. Wprowadzono zmianę uprawnionego przez wykreślenie wpisu: "PROINWEST A Sp. z o.o., Warszawa, Polska" i dokonanie wpisu: "Tybag Import, Export M. Bagiński, Zürich, Szwajcaria".

105961 2002 04 03 A. Wprowadzono zmianę nazwy uprawnionego przez wykreślenie wpisu: "J B Cosmetics Spółka z o.o., Kamieńczyk, Polska" i dokonanie wpisu: "COMINDEX JBC Sp. z o.o., Kamieńczyk, Polska".

106444 2002 04 03 A. Wprowadzono zmianę uprawnionego przez wykreślenie wpisu: "KRZYSZTOF LASOCKI design, Ozorków, Polska" i dokonanie wpisu: "CCC Sp. z o.o., Krzeczyn Wielki, Polska".

106473 2002 04 03 A. Wprowadzono zmianę nazwy uprawnionego przez wykreślenie wpisu: "Przedsiębiorstwo Handlowe "CHEMIFARB" S.C. Mirosław Marian, Wraga Jan, Rzeszów, Polska" i dokonanie wpisu: "Przedsiębiorstwo Handlowe "CHEMIFARB" S.C. Mirosław Marian, Wraga Jan, Fiejdasz Janusz, Ruszel Sławomir, Rzeszów, Polska".

106476 2002 04 05 A. Wprowadzono zmianę uprawnionego przez wykreślenie wpisu: "Louis J. Pearlman, Orlando, Stany Zjednoczone Ameryki" i dokonanie wpisu: "Backstreet Productions, Inc., Sherman Oaks, Stany Zjednoczone Ameryki".

106657 2002 04 09 A. Wprowadzono zmianę nazwy uprawnionego przez wykreślenie wpisu: "Zakład Warzywniczy Przyborów Spółka z o.o. w Przyborowie k/Dębicy, Przyborów, Polska" i dokonanie wpisu: "Zakład Ogrodniczy Przyborów Sp. z o.o., Przyborów, Polska".

106699 2002 04 03 A. Wprowadzono zmianę uprawnionego przez wykreślenie wpisu: "KRZYSZTOF LASOCKI design, Ozorków, Polska" i dokonanie wpisu: "CCC Sp. z o.o., Krzeczyn Wielki, Polska".

106703 2002 04 03 A. Wprowadzono zmianę uprawnionego przez wykreślenie wpisu: "KRZYSZTOF LASOCKI design, Ozorków, Polska" i dokonanie wpisu: "CCC Sp. z o.o., Krzeczyn Wielki, Polska".

106898 2002 04 05 A. Wprowadzono zmianę uprawnionego przez wykreślenie wpisu: "R.J. Reynolds Tobacco Company, Winston-Salem, Stany Zjednoczone Ameryki" i dokonanie wpisu: "JAPAN TOBACCO INC., Tokio, Japonia".

107094 2002 04 16 A. Wprowadzono zmianę uprawnionego przez wykreślenie wpisu: "EKKO Spółka z o.o., Szczecin, Polska" i dokonanie wpisu: "PROINWEST A Sp. z o.o., Warszawa, Polska".

107094 2002 04 16 A. Wprowadzono zmianę uprawnionego przez wykreślenie wpisu: "PROINWEST A Sp. z o.o., Warszawa, Polska" i dokonanie wpisu: "Tybag Import, Export M. Bagiński, Zürich, Szwajcaria".

107122 2002 04 11 A. Wprowadzono zmianę uprawnionego przez wykreślenie wpisu: "BASF Aktiengesellschaft, Ludwigshafen an Rhein, Niemcy" i dokonanie wpisu: "K+S Aktiengesellschaft, Kassel, Niemcy".

107330 2002 04 16 A. Wprowadzono zmianę uprawnionego przez wykreślenie wpisu: "EKKO Spółka z o.o., Szczecin, Polska" i dokonanie wpisu: "PROINWEST A Sp. z o.o., Warszawa, Polska".

107330 2002 04 16 A. Wprowadzono zmianę uprawnionego przez wykreślenie wpisu: "PROINWEST A Sp. z o.o., Warszawa, Polska" i dokonanie wpisu: "Tybag Import, Export M. Bagiński, Zürich, Szwajcaria".

107342 2002 04 03 A. Wprowadzono zmianę uprawnionego przez wykreślenie wpisu: "Przedsiębiorstwo ASTRA-POLLENA Spółka z o.o., Przemysł, Polska" i dokonanie wpisu: "ASTRA-ZENITH S.A., Częstochowa, Polska".

107343 2002 04 03 A. Wprowadzono zmianę uprawnionego przez wykreślenie wpisu: "Przedsiębiorstwo ASTRA-POLLENA Spółka z o.o., Przemysł, Polska" i dokonanie wpisu: "ASTRA-ZENITH S.A., Częstochowa, Polska".

107344 2002 04 03 A. Wprowadzono zmianę uprawnionego przez wykreślenie wpisu: "Przedsiębiorstwo ASTRA-POLLENA Spółka z o.o., Przemysł, Polska" i dokonanie wpisu: "ASTRA-ZENITH S.A., Częstochowa, Polska".

108668 2002 04 03 A. Wprowadzono zmianę uprawnionego przez wykreślenie wpisu: "Hennel Andrzej, Jodko-Kamiński Mirosław, Pastor Krzysztof SCIENTIFIC S.C, Warszawa, Polska" i dokonanie wpisu: "SCIENTIFIC S.A., Warszawa, Polska".

109561 2002 04 03 A. Wprowadzono zmianę nazwy uprawnionego przez wykreślenie wpisu: "J.B. COSMETICS Spółka z o.o., Kamieńczyk n/Bugiem, Polska" i dokonanie wpisu: "COMINDEX JBC Sp. z o.o., Kamieńczyk n/Bugiem, Polska".

110198 2002 04 17 A. Wprowadzono zmianę uprawnionego przez wykreślenie wpisu: "EKKO Spółka z o.o., Szczecin, Polska" i dokonanie wpisu: "PROINWEST A Sp. z o.o., Warszawa, Polska".

110198 2002 04 17 A. Wprowadzono zmianę uprawnionego przez wykreślenie wpisu: "PROINWEST A Sp. z o.o., Warszawa, Polska" i dokonanie wpisu: "Tybag Import, Export M. Bagiński, Zürich, Szwajcaria".

110203 2002 04 17 A. Wprowadzono zmianę uprawnionego przez wykreślenie wpisu: "EKKO Spółka z o.o., Szczecin, Polska" i dokonanie wpisu: "PROINWEST A Sp. z o.o., Warszawa, Polska".

110203 2002 04 17 A. Wprowadzono zmianę uprawnionego przez wykreślenie wpisu: "PROINWEST A Sp. z o.o., Warszawa, Polska" i dokonanie wpisu: "Tybag Import, Export M. Bagiński, Zürich, Szwajcaria".

110204 2002 04 17 A. Wprowadzono zmianę uprawnionego przez wykreślenie wpisu: "EKKO Spółka z o.o., Szczecin, Polska" i dokonanie wpisu: "PROINWEST A Sp. z o.o., Warszawa, Polska".

110204 2002 04 17 A. Wprowadzono zmianę uprawnionego przez wykreślenie wpisu: "PROINWEST A Sp. z o.o., Warszawa, Polska" i dokonanie wpisu: "Tybag Import, Export M. Bagiński, Zürich, Szwajcaria".

110354 2002 04 11 D. Dokonano wpisu: "W dniu 29.05.1996 r. zawarto umowę licencyjną na używanie znaku towarowego przez firmę "TEXACO POLSKA SP. Z o.o., Warszawa, Polska".

110454 2002 04 03 A. Wprowadzono zmianę nazwy i siedziby uprawnionego przez wykreślenie wpisu: "Kopalnia Węgla Brunatnego BEŁCHATÓW w Rogowcu, Piotrków Trybunalski, Polska" i dokonanie wpisu: "Kopalnia Węgla Brunatnego BEŁCHATÓW S.A., Bełchatów, Polska".

110454 2002 04 03 A. Wprowadzono zmianę uprawnionego przez wykreślenie wpisu: "Kopalnia Węgla Brunatnego BEŁCHATÓW S.A., Bełchatów, Polska" i dokonanie wpisu: "Sport Hotel Sp. z o.o., Bełchatów, Polska".

110540 2002 04 04 A. Wprowadzono zmianę nazwy i siedziby uprawnionego przez wykreślenie wpisu: "Kopalnia Węgla Brunatnego BEŁCHATÓW w Rogowcu, Piotrków Trybunalski, Polska" i dokonanie wpisu: "Kopalnia Węgla Brunatnego BEŁCHATÓW S.A., Bełchatów, Polska".

110540 2002 04 04 A. Wprowadzono zmianę uprawnionego przez wykreślenie wpisu: "Kopalnia Węgla Brunatnego BEŁCHATÓW S.A., Bełchatów, Polska" i dokonanie wpisu: "Sport Hotel Sp. z o.o., Bełchatów, Polska".

110716 2002 04 17 A. Wprowadzono zmianę uprawnionego przez wykreślenie wpisu: "EKKO Spółka z o.o., Szczecin, Polska" i dokonanie wpisu: "PROINWEST A Sp. z o.o., Warszawa, Polska".

110716 2002 04 17 A. Wprowadzono zmianę uprawnionego przez wykreślenie wpisu: "PROINWEST A Sp. z o.o., Warszawa, Polska" i dokonanie wpisu: "Tybag Import, Export M. Bagiński, Zürich, Szwajcaria".

111070 2002 04 17 A. Wprowadzono zmianę uprawnionego przez wykreślenie wpisu: "EKKO Spółka z o.o., Szczecin, Polska" i dokonanie wpisu: "PROINWEST A Sp. z o.o., Warszawa, Polska".

111070 2002 04 17 A. Wprowadzono zmianę uprawnionego przez wykreślenie wpisu: "PROINWEST A Sp. z o.o., Warszawa, Polska" i dokonanie wpisu: "Tybag Import, Export M. Bagiński, Zürich, Szwajcaria".

111348 2002 04 05 A. Wprowadzono zmianę nazwy uprawnionego przez wykreślenie wpisu: "United Distillers p.l.c., Edinburgh, Wielka Brytania" i dokonanie wpisu: "United Distillers Limited, Edynburg, Wielka Brytania".

111348 2002 04 05 A. Wprowadzono zmianę nazwy uprawnionego przez wykreślenie wpisu: "United Distillers Limited, Edynburg, Wielka Brytania" i dokonanie wpisu: "United Distillers & Vintners (ER) Limited, Edynburg, Wielka Brytania".

111625 2002 04 04 A. Wprowadzono zmianę uprawnionego przez wykreślenie wpisu: "KRZYSZTOF LASOCKI design, Ozorków, Polska" i dokonanie wpisu: "CCC Sp. z o.o., Krzeszów, Polska".

111744 2002 04 17 A. Wprowadzono zmianę uprawnionego przez wykreślenie wpisu: "EKKO Spółka z o.o., Szczecin, Polska" i dokonanie wpisu: "PROINWEST A Sp. z o.o., Warszawa, Polska".

111744 2002 04 17 A. Wprowadzono zmianę uprawnionego przez wykreślenie wpisu: "PROINWEST A Sp. z o.o., Warszawa, Polska" i dokonanie wpisu: "Tybag Import, Export M. Bagiński, Zürich, Szwajcaria".

111745 2002 04 17 A. Wprowadzono zmianę uprawnionego przez wykreślenie wpisu: "EKKO Spółka z o.o., Szczecin, Polska" i dokonanie wpisu: "PROINWEST A Sp. z o.o., Warszawa, Polska".

111745 2002 04 17 A. Wprowadzono zmianę uprawnionego przez wykreślenie wpisu: "PROINWEST A Sp. z o.o., Warszawa, Polska" i dokonanie wpisu: "Tybag Import, Export M. Bagiński, Zürich, Szwajcaria".

111746 2002 04 17 A. Wprowadzono zmianę uprawnionego przez wykreślenie wpisu: "EKKO Spółka z o.o., Szczecin, Polska" i dokonanie wpisu: "PROINWEST A Sp. z o.o., Warszawa, Polska".

111746 2002 04 17 A. Wprowadzono zmianę uprawnionego przez wykreślenie wpisu: "PROINWEST A Sp. z o.o., Warszawa, Polska" i dokonanie wpisu: "Tybag Import, Export M. Bagiński, Zürich, Szwajcaria".

111747 2002 04 17 A. Wprowadzono zmianę uprawnionego przez wykreślenie wpisu: "EKKO Spółka z o.o., Szczecin, Polska" i dokonanie wpisu: "PROINWEST A Sp. z o.o., Warszawa, Polska".

111747 2002 04 17 A. Wprowadzono zmianę uprawnionego przez wykreślenie wpisu: "PROINWEST A Sp. z o.o., Warszawa, Polska" i dokonanie wpisu: "Tybag Import, Export M. Bagiński, Zürich, Szwajcaria".

111748 2002 04 17 A. Wprowadzono zmianę uprawnionego przez wykreślenie wpisu: "EKKO Spółka z o.o., Szczecin, Polska" i dokonanie wpisu: "PROINWEST A Sp. z o.o., Warszawa, Polska".

111748 2002 04 17 A. Wprowadzono zmianę uprawnionego przez wykreślenie wpisu: "PROINWEST A Sp. z o.o., Warszawa, Polska" i dokonanie wpisu: "Tybag Import, Export M. Bagiński, Zürich, Szwajcaria".

111749 2002 04 17 A. Wprowadzono zmianę uprawnionego przez wykreślenie wpisu: "EKKO Spółka z o.o., Szczecin, Polska" i dokonanie wpisu: "PROINWEST A Sp. z o.o., Warszawa, Polska".

111749 2002 04 17 A. Wprowadzono zmianę uprawnionego przez wykreślenie wpisu: "PROINWEST A Sp. z o.o., Warszawa, Polska" i dokonanie wpisu: "Tybag Import, Export M. Bagiński, Zürich, Szwajcaria".

112072 2002 04 11 A. Wprowadzono zmianę nazwy uprawnionego przez wykreślenie wpisu: "VATTER GmbH, Schongau, Niemcy" i dokonanie wpisu: "Vatter Produktions GmbH, Schongau, Niemcy".

112072 2002 04 11 A. Wprowadzono zmianę nazwy i siedziby uprawnionego przez wykreślenie wpisu: "Vatter Produktions GmbH, Schongau, Niemcy" i dokonanie wpisu: "VSE Verwaltungsgesellschaft mbH, Murnau, Niemcy".

112072 2002 04 11 A. Wprowadzono zmianę uprawnionego przez wykreślenie wpisu: "VSE Verwaltungsgesellschaft mbH, Murnau, Niemcy" i dokonanie wpisu: "Sara Lee Personal Products GmbH, Rheine, Niemcy".

112483 2002 04 24 A. Wprowadzono zmianę uprawnionego przez wykreślenie wpisu: "GARDINIA Decoration GmbH, Isny/Allgäu, Niemcy" i dokonanie wpisu: "Berol Corporation, Freeport, Illinois, Stany Zjednoczone Ameryki".

112519 2002 04 03 A. Wprowadzono zmianę uprawnionego przez wykreślenie wpisu: "Imperial Chemical Industries PLC, Londyn, Wielka Brytania" i dokonanie wpisu: "HUNTSMAN ICI CHEMICALS, LLC, Salt Lake City, Stany Zjednoczone Ameryki".

113023 2002 04 17 A. Wprowadzono zmianę uprawnionego przez wykreślenie wpisu: "EKKO Spółka z o. o., Szczecin, Polska" i dokonanie wpisu: "PROINWEST A Sp. z o. o., Warszawa, Polska".

112023 2002 04 17 A. Wprowadzono zmianę uprawnionego przez wykreślenie wpisu: "PROINWEST A Sp. z o. o., Warszawa, Polska" i dokonanie wpisu: "Tybag Import, Export M. Bagiński, Zürich, Szwajcaria".

113024 2002 04 17 A. Wprowadzono zmianę uprawnionego przez wykreślenie wpisu: "EKKO Spółka z o.o., Szczecin, Polska" i dokonanie wpisu: "PROINWEST A Sp. z o.o., Warszawa, Polska".

113024 2002 04 17 A. Wprowadzono zmianę uprawnionego przez wykreślenie wpisu: "PROINWEST A Sp. z o.o., Warszawa, Polska" i dokonanie wpisu: "Tybag Import, Export M. Bagiński, Zürich, Szwajcaria".

113343 2002 04 04 A. Wprowadzono zmianę uprawnionego przez wykreślenie wpisu: "Zdzisława Kulesza STYL-Bike, Sadowne, Polska" i dokonanie wpisu: "Wheeler Industrial Co. LTD, Taipei, Tajwan".

113405 2002 04 05 A. Wprowadzono zmianę nazwy uprawnionego przez wykreślenie wpisu: "United Distillers p.l.c., Edynburg, Wielka Brytania" i dokonanie wpisu: "United Distillers Limited, Edynburg, Wielka Brytania".

113405 2002 04 05 A. Wprowadzono zmianę nazwy uprawnionego przez wykreślenie wpisu: "United Distillers Limited, Edynburg, Wielka Brytania" i dokonanie wpisu: "United Distillers & Vintners (ER) Limited, Edynburg, Wielka Brytania".

113771 2002 04 04 A. Wprowadzono zmianę nazwy uprawnionego przez wykreślenie wpisu: "Ryczkowski Sławomir, Ryczkowski Stanisław Firma PIFO, Łódź, Polska" i dokonanie wpisu: "PIFO s.c. Zakład Przetwórstwa Spożywczego, Sławomir Ryczkowski, Stanisław Ryczkowski, Łódź, Polska".

114092 2002 04 04 A. Wprowadzono zmianę uprawnionego przez wykreślenie wpisu: "ARA-ARIANA Spółka z o.o., Rzeszów, Polska" i dokonanie wpisu: "Firma Handlowa PLUS, Agnieszka Bieniasz, Rzeszów, Polska".

114135 2002 04 04 A. Wprowadzono zmianę nazwy uprawnionego przez wykreślenie wpisu: "Zakład Urządzeń Chłodniczych HIBERNATUS Spółka z o.o., Wadowice, Polska" i dokonanie wpisu: "Przedsiębiorstwo Produkcyjno-Wdrożeniowe Urządzeń Chłodniczych i Grzewczych HIBERNATUS Sp. z o.o., Wadowice, Polska".

114429 2002 04 11 D. Dokonano wpisu: "W dniu 29.05.19% r. zawarto umowę licencyjną na używanie znaku towarowego przez firmę "TEXACO POLSKA SP. Z o.o., Warszawa, Polska".

114459 2002 04 22 A. Wprowadzono zmianę nazwy uprawnionego przez wykreślenie wpisu: "Deichmann-Schuhe GmbH & Co. Vertriebs KG, Essen, Niemcy" i dokonanie wpisu: "Heinrich Deichmann-Schuhe GmbH & Co. KG., Essen, Niemcy".

114472 2002 04 17 A. Wprowadzono zmianę uprawnionego przez wykreślenie wpisu: "EKKO Spółka z o.o., Szczecin, Pol-

ska" i dokonanie wpisu: "PROINWEST A Sp. z o.o., Warszawa, Polska".

114472 2002 04 17A. Wprowadzono zmianę uprawnionego przez wykreślenie wpisu: "PROINWEST A Sp. z o.o., Warszawa, Polska" i dokonanie wpisu: "Tybag Import, Export M. Bagiński, Zürich, Szwajcaria".

114473 2002 04 17 A. Wprowadzono zmianę uprawnionego przez wykreślenie wpisu: "EKKO Spółka z o.o., Szczecin, Polska" i dokonanie wpisu: "PROINWEST A Sp. z o.o., Warszawa, Polska".

114473 2002 04 17 A. Wprowadzono zmianę uprawnionego przez wykreślenie wpisu: "PROINWEST A Sp. z o.o., Warszawa, Polska" i dokonanie wpisu: "Tybag Import, Export M. Bagiński, Zürich, Szwajcaria".

114474 2002 04 17 A. Wprowadzono zmianę uprawnionego przez wykreślenie wpisu: "EKKO Spółka z o.o., Szczecin, Polska" i dokonanie wpisu: "PROINWEST A Sp. z o.o., Warszawa, Polska".

114474 2002 04 17 A. Wprowadzono zmianę uprawnionego przez wykreślenie wpisu: "PROINWEST A Sp. z o.o., Warszawa, Polska" i dokonanie wpisu: "Tybag Import, Export M. Bagiński, Zürich, Szwajcaria".

114927 2002 04 04 A. Wprowadzono zmianę nazwy uprawnionego przez wykreślenie wpisu: "DYNATRON \BONDO Corporation (Georgia Corporation), Atlanta, Stany Zjednoczone Ameryki" i dokonanie wpisu: "Bondo Corporation, Atlanta, Stany Zjednoczone Ameryki".

115200 2002 04 03 A. Wprowadzono zmianę uprawnionego przez wykreślenie wpisu: "IMPERIAL CHEMICAL INDUSTRIES PLC, Londyn, Wielka Brytania" i dokonanie wpisu: "HUNTSMAN ICI CHEMICALS, LLC, Salt Lake City, Stany Zjednoczone Ameryki".

115707 2002 04 17 A. Wprowadzono zmianę uprawnionego przez wykreślenie wpisu: "EKKO Spółka z o.o., Szczecin, Polska" i dokonanie wpisu: "PROINWEST A Sp. z o.o., Warszawa, Polska".

115707 2002 04 17 A. Wprowadzono zmianę uprawnionego przez wykreślenie wpisu: "PROINWEST A Sp. z o.o., Warszawa, Polska" i dokonanie wpisu: "Tybag Import, Export M. Bagiński, Zürich, Szwajcaria".

115708 2002 04 17 A. Wprowadzono zmianę uprawnionego przez wykreślenie wpisu: "EKKO Spółka z o.o., Szczecin, Polska" i dokonanie wpisu: "PROINWEST A Sp. z o.o., Warszawa, Polska".

115708 2002 04 17 A. Wprowadzono zmianę uprawnionego przez wykreślenie wpisu: "PROINWEST A Sp. z o.o., Warszawa, Polska" i dokonanie wpisu: "Tybag Import, Export M. Bagiński, Zürich, Szwajcaria".

115729 2002 04 17A. Wprowadzono zmianę uprawnionego przez wykreślenie wpisu: "EKKO Spółka z o.o., Szczecin, Polska" i dokonanie wpisu: "PROINWEST A Sp. z o.o., Warszawa, Polska".

115729 2002 04 17A. Wprowadzono zmianę uprawnionego przez wykreślenie wpisu: "PROINWEST A Sp. z o.o., Warszawa, Polska" i dokonanie wpisu: "Tybag Import, Export M. Bagiński, Zürich, Szwajcaria".

115730 2002 04 8A. Wprowadzono zmianę uprawnionego przez wykreślenie wpisu: "EKKO Spółka z o.o., Szczecin, Polska" i dokonanie wpisu: "PROINWEST A Sp. z o.o., Warszawa, Polska".

115730 2002 04 18 A. Wprowadzono zmianę uprawnionego przez wykreślenie wpisu: "PROINWEST A Sp. z o.o., Warszawa, Polska" i dokonanie wpisu: "Tybag import, Export M. Bagiński, Zürich, Szwajcaria".

115731 2002 04 18 A. Wprowadzono zmianę uprawnionego przez wykreślenie wpisu: "EKKO Spółka z o.o., Szczecin, Polska" i dokonanie wpisu: "PROINWEST A Sp. z o.o., Warszawa, Polska".

115731 2002 04 18 A. Wprowadzono zmianę uprawnionego przez wykreślenie wpisu: "PROINWEST A Sp. z o.o., Warszawa, Polska" i dokonanie wpisu: "Tybag Import, Export M. Bagiński, Zürich, Szwajcaria".

115732 2002 04 18 A. Wprowadzono zmianę uprawnionego przez wykreślenie wpisu: "EKKO Spółka z o.o., Szczecin, Polska" i dokonanie wpisu: "PROINWEST A Sp. z o.o., Warszawa, Polska".

115732 2002 04 18 A. Wprowadzono zmianę uprawnionego przez wykreślenie wpisu: "PROINWEST A Sp. z o.o., Warszawa, Polska" i dokonanie wpisu: "Tybag Import, Export M. Bagiński, Zürich, Szwajcaria".

115733 2002 04 18 A. Wprowadzono zmianę uprawnionego przez wykreślenie wpisu: "EKKO Spółka z o.o., Szczecin, Polska" i dokonanie wpisu: "PROINWEST A Sp. z o.o., Warszawa, Polska".

115733 2002 04 18 A. Wprowadzono zmianę uprawnionego przez wykreślenie wpisu: "PROINWEST A Sp. z o.o., Warszawa, Polska" i dokonanie wpisu: "Tybag Import, Export M. Bagiński, Zürich, Szwajcaria".

115753 2002 04 18 A. Wprowadzono zmianę nazwy uprawnionego przez wykreślenie wpisu: "Okręgowa Spółdzielnia Mleczarska w Strzelinie, Strzelin, Polska" i dokonanie wpisu: "Okręgowa Spółdzielnia Mleczarska "DAGNY", Strzelin, Polska".

116078 2002 04 18 A. Wprowadzono zmianę uprawnionego przez wykreślenie wpisu: "EKKO Spółka z o.o., Szczecin, Polska" i dokonanie wpisu: "PROINWEST A Sp. z o.o., Warszawa, Polska".

116078 2002 04 18 A. Wprowadzono zmianę uprawnionego przez wykreślenie wpisu: "PROINWEST A Sp. z o.o., Warszawa, Polska" i dokonanie wpisu: "Tybag Import, Export M. Bagiński, Zürich, Szwajcaria".

116518 2002 04 04 A. Wprowadzono zmianę siedziby uprawnionego przez wykreślenie wpisu: "EKOLAN Spółka Akcyjna, Gdynia, Polska" i dokonanie wpisu: "EKOLAN Spółka Akcyjna, Sopot, Polska".

116955 2002 04 18 A. Wprowadzono zmianę uprawnionego przez wykreślenie wpisu: "EKKO Spółka z o.o., Szczecin, Polska" i dokonanie wpisu: "PROINWEST A Sp. z o.o., Warszawa, Polska".

116955 2002 04 18 A. Wprowadzono zmianę uprawnionego przez wykreślenie wpisu: "PROINWEST A Sp. z o.o., Warszawa, Polska" i dokonanie wpisu: "Tybag Import, Export M. Bagiński, Zürich, Szwajcaria".

117416 2002 04 04 A. Wprowadzono zmianę uprawnionego przez wykreślenie wpisu: "Lasocki Krzysztof "Krzysztof Lasocki design", Ozorków, Polska" i dokonanie wpisu: "CCC Sp. z o.o., Krzeczyn Wielki, Polska".

117457 2002 04 09 A. Wprowadzono zmianę nazwy uprawnionego przez wykreślenie wpisu: "Kaptur Ewa Przedsiębiorstwo Produkcyjno Handlowe EWA, Częstochowa, Polska" i dokonanie wpisu: "Przedsiębiorstwo Produkcyjno-Handlowe "KAPTUR", Ewa Kaptur, Częstochowa, Polska".

117470 2002 04 11 A. Wprowadzono zmianę uprawnionego przez wykreślenie wpisu: "Grad Andrzej POLS AN LOBA, Warszawa, Polska" i dokonanie wpisu: "quick-mix Gruppe GmbH & Co. KG, Osnabrück, Niemcy".

117502 2002 04 05 A. Wprowadzono zmianę nazwy uprawnionego przez wykreślenie wpisu: "United Distillers p.l.c., Edynburg, Wielka Brytania" i dokonanie wpisu: "United Distillers Limited, Edynburg, Wielka Brytania".

117502 2002 04 05 A. Wprowadzono zmianę nazwy uprawnionego przez wykreślenie wpisu: "United Distillers Limited, Edynburg, Wielka Brytania" i dokonanie wpisu: "United Distillers & Vintners (ER) Limited, Edynburg, Wielka Brytania".

117503 2002 04 05 A. Wprowadzono zmianę nazwy uprawnionego przez wykreślenie wpisu: "United Distillers p.l.c., Edynburg, Wielka Brytania" i dokonanie wpisu: "United Distillers Limited, Edynburg, Wielka Brytania".

117503 2002 04 05 A. Wprowadzono zmianę nazwy uprawnionego przez wykreślenie wpisu: "United Distillers Limited, Edynburg, Wielka Brytania" i dokonanie wpisu: "United Distillers & Vintners (ER) Limited, Edynburg, Wielka Brytania".

117504 2002 04 05 A. Wprowadzono zmianę nazwy uprawnionego przez wykreślenie wpisu: "United Distillers p.l.c., Edynburg, Wielka Brytania" i dokonanie wpisu: "United Distillers Limited, Edynburg, Wielka Brytania".

117504 2002 04 05 A. Wprowadzono zmianę nazwy uprawnionego przez wykreślenie wpisu: "United Distillers Limited, Edynburg, Wielka Brytania" i dokonanie wpisu: "United Distillers & Vintners (ER) Limited, Edynburg, Wielka Brytania".

117511 2002 04 05 A. Wprowadzono zmianę nazwy uprawnionego przez wykreślenie wpisu: "United Distillers p.l.c., Edynburg, Wielka Brytania" i dokonanie wpisu: "United Distillers Limited, Edynburg, Wielka Brytania".

117511 2002 04 05 A. Wprowadzono zmianę nazwy uprawnionego przez wykreślenie wpisu: "United Distillers Limited, Edynburg, Wielka Brytania" i dokonanie wpisu: "United Distillers & Vintners (ER) Limited, Edynburg, Wielka Brytania".

117614 2002 04 09 A. Wprowadzono zmianę uprawnionego przez wykreślenie wpisu: "Wisniewska-Hansen Joanna NORDISKA i BALCO, Gdańsk, Polska" i dokonanie wpisu: "NORDCOM S.A., Starachowice, Polska".

117793 2002 04 09 A. Wprowadzono zmianę nazwy uprawnionego przez wykreślenie wpisu: "Tele Tower International Spółka z o.o., Sopot, Polska" i dokonanie wpisu: "A-Z MEDICA Spółka z o.o., Sopot, Polska".

117796 2002 04 09 A. Wprowadzono zmianę nazwy uprawnionego przez wykreślenie wpisu: "Tele Tower International Spółka z o.o., Sopot, Polska" i dokonanie wpisu: "A-Z MEDICA Spółka z o.o., Sopot, Polska".

117826 2002 04 22 A. Wprowadzono zmianę nazwy uprawnionego przez wykreślenie wpisu: "Deichmann-Schuhe GmbH & Co. Vertriebs KG, Essen, Niemcy" i dokonanie wpisu: "Heinrich Deichmann-Schuhe GmbH & Co. KG., Essen, Niemcy".

118470 2002 04 22 A. Wprowadzono zmianę nazwy uprawnionego przez wykreślenie wpisu: "Deichmann-Schuhe GmbH & Co. Vertriebs KG, Essen, Niemcy" i dokonanie wpisu: "Heinrich Deichmann-Schuhe GmbH & Co. KG., Essen, Niemcy".

118758 2002 04 09 A. Wprowadzono zmianę uprawnionego przez wykreślenie wpisu: "Lorens Mirosław, Pisarski Mariusz, Słota Dorota, Szymczak Zbigniew KORSERWIS S.C. PH "GFC" Zakład Usług Antykorozyjnych, Łódź, Polska" i dokonanie wpisu: "KORSERWIS Sp. z o.o., Łódź, Polska".

119244 2002 04 04 A. Wprowadzono zmianę uprawnionego przez wykreślenie wpisu: "US PHARMACIA INTERNATIONAL, INC., Rockville, Stany Zjednoczone Ameryki" i dokonanie wpisu: "Badaro Investments, B.V., Amsterdam, Holandia".

119772 2002 04 18 A. Wprowadzono zmianę uprawnionego przez wykreślenie wpisu: "EKKO Spółka z o.o., Szczecin, Polska" i dokonanie wpisu: "PROINWEST A Sp. z o.o., Warszawa, Polska".

119772 2002 04 18 A. Wprowadzono zmianę uprawnionego przez wykreślenie wpisu: "PROINWEST A Sp. z o.o., Warszawa, Polska" i dokonanie wpisu: "Tybag Import, Export M. Bagiński, Zürich, Szwajcaria".

119783 2002 04 18 A. Wprowadzono zmianę uprawnionego przez wykreślenie wpisu: "EKKO Spółka z o.o., Szczecin, Polska" i dokonanie wpisu: "PROINWEST A Sp. z o.o., Warszawa, Polska".

119783 2002 04 18 A. Wprowadzono zmianę uprawnionego przez wykreślenie wpisu: "PROINWEST A Sp. z o.o., Warszawa, Polska" i dokonanie wpisu: "Tybag Import, Export M. Bagiński, Zürich, Szwajcaria".

119813 2002 04 09 A. Wprowadzono zmianę nazwy i siedziby uprawnionego przez wykreślenie wpisu: "Cadbury-Wedel Sp. z o.o., Bielany Wrocławskie, Polska" i dokonanie wpisu: "Cadbury Wedel Sp. z o.o., Warszawa, Polska".

119839 2002 04 09 A. Wprowadzono zmianę nazwy i siedziby uprawnionego przez wykreślenie wpisu: "Cadbury-Wedel Sp. z o.o., Bielany Wrocławskie, Polska" i dokonanie wpisu: "Cadbury Wedel Sp. z o.o., Warszawa, Polska".

119840 2002 04 09 A. Wprowadzono zmianę nazwy i siedziby uprawnionego przez wykreślenie wpisu: "Cadbury-Wedel Sp. z o.o., Bielany Wrocławskie, Polska" i dokonanie wpisu: "Cadbury Wedel Sp. z o.o., Warszawa, Polska".

120240 2002 04 18 A. Wprowadzono zmianę uprawnionego przez wykreślenie wpisu: "EKKO Spółka z o.o., Szczecin, Polska" i dokonanie wpisu: "PROINWEST A Sp. z o.o., Warszawa, Polska".

120240 2002 04 18 A. Wprowadzono zmianę uprawnionego przez wykreślenie wpisu: "PROINWEST A Sp. z o.o., Warszawa, Polska" i dokonanie wpisu: "Tybag Import, Export M. Bagiński, Zürich, Szwajcaria".

120452 2002 04 09 A. Wprowadzono zmianę nazwy uprawnionego przez wykreślenie wpisu: "Konsorcjum Biur Leasingowych OGI Spółka z o.o., Kielce, Polska" i dokonanie wpisu: "Konsorcjum Biur Leasingowych OGI Spółka Akcyjna, Kielce, Polska".

120469 2002 04 10 A. Wprowadzono zmianę uprawnionego przez wykreślenie wpisu: "Bodro - Stefan Drożdż, Warszawa, Polska" i dokonanie wpisu: "SDS Sp. z o.o., Klembów, Polska".

120972 2002 04 03 A. Wprowadzono zmianę uprawnionego przez wykreślenie wpisu: "Imperial Chemical Industries PLC, Londyn, Wielka Brytania" i dokonanie wpisu: "HUNTSMAN ICI CHEMICALS, LLC, Salt Lake City, Stany Zjednoczone Ameryki".

121017 2002 04 22 A. Wprowadzono zmianę nazwy uprawnionego przez wykreślenie wpisu: "Deichmann-Schuhe GmbH & Co. Vertriebs KG, Essen, Niemcy" i dokonanie wpisu: "Heinrich Deichmann-Schuhe GmbH & Co. KG., Essen, Niemcy".

121029 2002 04 03 A. Wprowadzono zmianę uprawnionego przez wykreślenie wpisu: "Imperial Chemical Industries PLC, Londyn, Wielka Brytania" i dokonanie wpisu: "HUNTSMAN

ICI CHEMICALS, LLC, Salt Lake City, Stany Zjednoczone Ameryki".

122167 2002 04 09 A. Wprowadzono zmianę nazwy uprawnionego przez wykreślenie wpisu: "KONSORCJUM BIUR LEASINGOWYCH "OGI" Sp. z o.o., Kielce, Polska" i dokonanie wpisu: "KONSORCJUM BIUR LEASINGOWYCH "OGI" Spółka Akcyjna, Kielce, Polska".

122717 2002 04 10 A. Wprowadzono zmianę nazwy uprawnionego przez wykreślenie wpisu: "Przedsiębiorstwo Przemysłu Spirytusowego Destylernia Polmos w Krakowie, Kraków, Polska" i dokonanie wpisu: "Destylernia Polmos w Krakowie Spółka Akcyjna, Kraków, Polska".

123085 2002 04 29 A. Wprowadzono zmianę uprawnionego przez wykreślenie wpisu: "Szymański Waldemar Marian, Dzieńko Jacek, Neudek Marek Przedsiębiorstwo Wielobranżowe OPTIMAL S.C., Kołobrzeg, Polska" i dokonanie wpisu: "J.Dzieńko, W.Szymański Przedsiębiorstwo Wielobranżowe "OPTIMAL" Spółka Jawna, Kołobrzeg, Polska".

123354 2002 04 03 A. Wprowadzono zmianę uprawnionego przez wykreślenie wpisu: "IMPERIAL CHEMICAL INDUSTRIES PLC, Londyn, Wielka Brytania" i dokonanie wpisu: "HUNTSMAN ICI CHEMICALS, LLC, Salt Lake City, Stany Zjednoczone Ameryki".

123810 2002 04 10 A. Wprowadzono zmianę uprawnionego przez wykreślenie wpisu: "Podkówa Jan, Podkówa Konrad WĘDZONKA S.C., Łódź, Polska" i dokonanie wpisu: "Wędzónka" Jan i Konrad Podkówa Spółka Jawna, Łódź, Polska".

123814 2002 04 19 A. Wprowadzono zmianę uprawnionego przez wykreślenie wpisu: "EKKO Spółka z o.o., Szczecin, Polska" i dokonanie wpisu: "PROINWEST A Sp. z o.o., Warszawa, Polska".

123814 2002 04 19 A. Wprowadzono zmianę uprawnionego przez wykreślenie wpisu: "PROINWEST A Sp. z o.o., Warszawa, Polska" i dokonanie wpisu: "Tybag Import, Export M. Bagiński, Zürich, Szwajcaria".

123816 2002 04 18 A. Wprowadzono zmianę uprawnionego przez wykreślenie wpisu: "EKKO Spółka z o.o., Szczecin, Polska" i dokonanie wpisu: "PROINWEST A Sp. z o.o., Warszawa, Polska".

123816 2002 04 18 A. Wprowadzono zmianę uprawnionego przez wykreślenie wpisu: "PROINWEST A Sp. z o.o., Warszawa, Polska" i dokonanie wpisu: "Tybag Import, Export M. Bagiński, Zürich, Szwajcaria".

123870 2002 04 10 A. Wprowadzono zmianę uprawnionego przez wykreślenie wpisu: "Chio Chips Knabberartikel GmbH, Frankenthal, Niemcy" i dokonanie wpisu: "Intersnack Knabber-Gebäck GmbH & Co. KG, Kolonia, Niemcy".

123871 2002 04 10 A. Wprowadzono zmianę uprawnionego przez wykreślenie wpisu: "Chio Chips Knabberartikel GmbH, Frankenthal, Niemcy" i dokonanie wpisu: "Intersnack Knabber-Gebäck GmbH & Co. KG, Kolonia, Niemcy".

123876 2002 04 10 A. Wprowadzono zmianę uprawnionego przez wykreślenie wpisu: "Chio Chips Knabberartikel GmbH, Frankenthal, Niemcy" i dokonanie wpisu: "Intersnack Knabber-Gebäck GmbH & Co. KG, Kolonia, Niemcy".

123877 2002 04 10 A. Wprowadzono zmianę uprawnionego przez wykreślenie wpisu: "Chio Chips Knabberartikel GmbH, Frankenthal, Niemcy" i dokonanie wpisu: "Intersnack Knabber-Gebäck GmbH & Co. KG, Kolonia, Niemcy".

123878 2002 04 18 A. Wprowadzono zmianę uprawnionego przez wykreślenie wpisu: "EKKO Spółka z o.o., Szczecin, Pol-

znań, Polska" i dokonanie wpisu: "DRAMERS S.A., Poznań, Polska".

133905 2002 04 10 A. Wprowadzono zmianę uprawnionego przez wykreślenie wpisu: "Bielska **Małgorzata, Knopik** Paweł, Bielski Andrzej Firma "POL-HUN" S.C., Koruszki, Polska" i dokonanie wpisu: "POL-HUN M. Bielska spółka jawna, Koruszki, Polska".

167

DECYZJE O WYGAŚNIĘCIU PRAWA Z REJESTRACJI

Poniższe zestawienie zawiera kolejno: numer rejestru znaków towarowych i datę wygaśnięcia prawa z rejestracji. W przypadku wygaśnięcia prawa tylko dla części towarów (usług) wymienia się te towary (usługi).

66 011 1999 06 21	
58 585 2002 01 29	Prawo wygasło w części dla towarów: „perfumy, kosmetyki, niemedyczne środki toaletowe, mydła , szampony, środki do włosów, środki depilacyjne, środki do golenia, artykuły toaletowe przeciwpotowe" oraz klasa „3”.
70 465 2001 07 20	Prawo wygasło w części dla towarów: „galanteria skórzana i tworzywowa; klasa: 18”.
71 524 2000 10 04	Prawo wygasło w części dla towarów: „serwisy i sztucce z tworzyw sztucznych, naczynia do picia z tworzyw sztucznych, przyrządy do spawania folii" klasa „9”.
74 175 2000 12 19	Prawo wygasło w części dla usług: „prowadzenie salonów gier wraz z automatami rozrywkowymi" klasa „41”.
77 051 2000 11 06	Prawo wygasło w części dla towarów: „środki do prania; skóra oraz jej wyroby; odzież; oleje jadalne, tłuszcze, mięso, owoce" klasy: „3, 18, 25 i 29”.
89 748 2001 12 10	Prawo wygasło w części dla towarów: „produkty weterynaryjne”.

168

DECYZJE O ZMIANIE LUB UCHYLENIU DECYZJI (opublikowanych w Wiadomościach Urzędu Patentowego)

Poniższe zestawienie zawiera kolejno: numer rejestru znaków towarowych, numer i rok Wiadomości Urzędu Patentowego, w którym zmieniona lub uchylona decyzja została ogłoszona oraz datę i treść decyzji, w której zmieniono lub uchylono decyzję poprzednią.

104 734 12/98 2002 03 06	Zmieniono decyzję o rejestracji znaku towarowego z dnia 01.09.2001 r. w następujący sposób: - w części dotyczącej klasyfikacji nicejskiej: - powinno być: Klasy 10
132 150 12/01 2002 01 29	Zmieniono decyzję o rejestracji znaku towarowego z dnia 27.08.2001 r. w następujący sposób:

- w części dotyczącej wykazu towarów i usług:

- powinno być: periodyki, prospekty, gazety, katalogi, broszury, czasopisma; usługi agencji informacji handlowej, usługi agencji reklamowej, prenumerata gazet dla osób trzecich, kolumny reklamowe w prasie, ogłoszenia prasowe, rozpowszechnianie ogłoszeń reklamowych, rozpowszechnianie materiałów reklamowych, ulotek, prospektów, druków, próbek, reklamowa działalność informacyjna, publikowanie tekstów reklamowych, rozpowszechnianie ogłoszeń reklamowych, uaktualnianie materiału reklamowego, wynajmowanie powierzchni reklamowej, wypożyczanie powierzchni reklamowej, reklamy radiowe, reklamy telewizyjne; bieżnikowanie opon, mycie pojazdów, mycie samochodów, czyszczenie pojazdów, obsługa pojazdów, polerowanie pojazdów, pomoc w przypadku awarii pojazdów (naprawa), zabezpieczanie pojazdów przed korozją, pomoc drogowa (naprawy), obsługa i naprawy samochodów, smarowanie pojazdów, stacje obsługi pojazdów, wulkanizacja opon (naprawy); badania techniczne, badania w dziedzinie mechaniki, kafeterie, kantyny, kawiarnie i restauracje, kempingi, usługi moteli, samoobsługowe restauracje, bary;

- w części dotyczącej klasyfikacji nicejskiej:

- powinno być: Klasy 16, 35, 37, 42.

169

REJESTRACJA MIĘDZYNARODOWA UZNANA W POLSCE

Poniższe zestawienie zawiera kolejno: numer międzynarodowego rejestru znaków towarowych, znak towarowy (w przypadku znaków graficznych ozn. CFE oraz klasy elementów obrazowych, znaku) i klasy towarowe.

2R 201 117 SUPERB	7, 12
2R 206 898 ECHTER STONSDORFER	33
2R 231 418 DIKLA	3,5
2R 237 738 PETER REGAN	23, 24, 25
R 240 794 RIPP CFE: 27.5	6, 19
R 356 821 TUBEX CFE: 26.1; 26.2; 26.7;	
27.5	20
R 376 159 QUARZIL	1,2, 19
R 380 318 BASIRON	5
R456667 SUDO CFE: 26.13; 27.5	35,37

R 457 823	MISSONI CFE: 26.1; 27.5	3, 9, 14, 34	680 101	ATM CFE: 16.3; 26.4;	
R 458 271	N CFE: 3.2; 26.4; 27.3	6, 11, 19, 20		27.5; 29.1	9, 35, 38, 41, 42
R 459 467	SCHLEICH CFE: 26.1; -		680 115	N NECKERMANN REISEN	
	27.5; 29.1	28		CFE: 27.5	35, 36, 39, 41, 42
R 465 903	SPLINTEX	12, 19, 21	681 137	TROPHY	34
495 778	FALCARO	25	681 186	EKL	6, 9, 11, 37, 42
498 944	DÉLONGHI CFE: 25.3	7, 9, 11, 21	681 221	AU PAYS DES VIGNES	33
R 506 303	SALERI	33	681 257	PANNA	3, 5, 32, 33
R 506 937	SARIS CFE: 1.15; 2.1;		681 377	ZEWA CLEAN & FRESH	3, 5, 16
	24.1; 27.5	33	681 400	FALKE	3, 28
516 310	BROOKFIELD	34	681 574	TIME	1, 7, 9, 42
516 919	P.F.C.	10	681 613	GALLIVAC	5
523 539	HAPPY RAIN	18	681 680	TRIDINAL	5
525 373	PEARLSTICK	1	681 943	CRESTO	29, 30
525 947	APRILIA	9, 12, 25	681 948	BLUE JEANS GAS	
537 820	DAVIDOFF RELAX CFE: 27.5	3		CFE: 26.4; 27.5	16, 18
539 597	CEDIXEN	5	682 109	FLEUR'S	3, 5
544 062	AZURA CFE: 1.3; 26.4; 27.5	29, 31	682 272	SILVER MATCH CFE: 27.5	14, 16, 18, 34
R 545 240	MELBENO	5	682 285	EUROCOS	3, 5, 35, 41, 42
545 517	LA SOCULENTE CFE: 2.9; 5.7;		682 365	RAILRUNNER	12, 28, 39
	25.1; 26.1; 27.5	29, 31, 32	682 627	AQUALISA CFE: 25.3; 27.5	11
R 547 337	TEXGUARD	1	682 717	TARGO	9, 10
547 990	UNICA	11	682 729	LA VIE CFE: 26.4; 27.5	25, 37, 40, 42
550 006	CEFROM	5	682 932	COVO	30
550 008	ORELOX	5	682 945	TRIDINCALCIUM	5
R 554 779	WG CFE: 25.1; 26.4; 26.7;		683 015	TOP SUXESS CFE: 25.5; 27.1;	
	27.1; 27.5	19, 20, 31		27.5; 29.1	9, 38
561 298	LONGSHINE CFE: 26.13; 27.1;		683 274	CARBOFLOT	1
	27.5	7, 9	683 358	NOLICÉE	3, 5
R 562 465	FORMEL 1 CFE: 18.1; 24.7;		683 477	NOVILON	17, 19, 27
	26.4; 27.5; 27.7	3	684 723	NUTS CFE: 5.7; 26.4; 27.5; 29.1	30
R 563 799	GIANFRANCO FERRE		685 334	IP T	6, 7, 9, 12
	CFE: 27.5	16, 34	685 774	ALERSOFT	5
567 460	LA LINIA CFE: 27.5; 29.1	19	686 606	ALERSEC	5
R 568 982	AUTEC CFE: 26.11; 27.5	7, 8, 11	690 963	M MERQUINSA CFE: 27.1; 29.1	1
R 572 887	COFLE CFE: 26.4; 27.5	7, 9, 12	693 575	PULLEY SYSTEM	25, 28
575 630	COSMOGAS	11	693 687	DISDATA CFE: 1.15; 26.4; 27.5	8, 9, 16, 17, 41
575 704	CONECTIS CFE: 26.4; 27.5;		693 768	RELAX	32
	29.1	6, 7, 11, 17, 19, 42	694 386	CONSTELLATION	34
587 571	PEARLTHANE	1	697 379	MC NEAL	25
602 566	DRAKE	25, 28	700 246	CARLTON	3, 5, 21
603 288	KORA O NEAL	3	704 783	BADELUX	7, 11, 20, 37
604 040	CANALETAS	11	705 075	FEGA ELEKTRO-GROSS	
609 499	FIGARO CFE: 3.7; 27.5	14, 16, 18, 25		HAN-DELS GMBH CFE: 26.4;	
615 285	A CFE: 4.5; 18.4; 27.3; 27.5	29		27.5; 29.1	7, 9, 11, 14, 21
624 334	CFE: 26.3; 26.13	9, 28	705 345	GOLDEN CFE: 27.5; 28.3	28
624 335	DAINESE	9, 28	706 887	NAOMI CAMPBELL	3
625 556	VALDOURO	33	708 175	MESON'S CFE: 27.5	20
625 584	ZANOTTA CFE: 27.5	20	708 278	CFE: 26.4	5
635 623	DIALBRODO	29, 30, 31	709 071	BEAU MAYNE	33
644 920	SOUR POWER	30	709 089	SOBAG CFE: 27.5	5
648 244	ADELHOLZENER	32	709 822	KRESSMANN	33
653 072	OSTA-PEK	10	709 873	DOURTHE	33
656 760	EXTASY	32	710 852	BIO-SET	10
659 364	CEMAT	9	712 809	TRAUMACEL	5
666 651	CFE: 19.13; 25.7	5, 16	713 742	DOLORCLAST	10, 11
668 019	PROTERRA	1, 2	716 963	PANETTI	29, 30
674 727	KS - QUADRO	19	717 699	SENTRY	12
675291	SOIN DE FEE CFE: 6.1; 26.11; 27.5	3, 5	718 898	FLUVIVAC	5
677 527	NOVUXOL	5	718 940	T-EASY	9, 16, 35, 42
678 682	ASINIS	5	719 059	CCL	39
678 683	TONSAN	5	719 063	12 PI 12	7, 12, 28, 37
678 887	VOCARA	5	719 064	PI	7, 12, 28, 37
679 459	CFE: 25.3; 26.11	16	719 065	6 PI 6	7, 12, 28, 37
680 034	T-MOBILE	9, 14, 16, 18, 25, 28,	719 067	8 PI 8	7, 12, 28, 37
		36, 37, 38, 41, 42	719 115	10 PI 10	7, 12, 28, 37
680 035	T MOBILE CFE: 26.4; 27.5	9, 14, 16, 18, 25,	719 234	D-TRUST	38, 42
		28, 36, 37, 38, 41, 42	721 312	NAY	7, 9, 11, 14, 36, 37,
					39

722 132	ERIK SCHAIX	3, 14, 18	734 746	NAVTEC	7, 37
722 440	SICURA	2	734 773	CARTEC	7, 8, 11, 12
722 750	TWISTI	29	734 849	SABRI CFE: 26.1; 26.13; 27.5	39
723 082	LA HALLE CFE: 27.5; 29.1	14	735 029	WALTHER PILOT CFE: 26.1; 27.1; 27.5	6, 7, 9, 11
723 248	NOVA CFE: 26.4; 27.5	12	736 473	GLETSCHER PRISE	34
723 797	CORSINI	20	737 482	BON CFE: 26.4; 27.5	21, 24, 25, 33, 42
724 513	FORMULE CAMPUS 2000	12, 39, 41	737 519	FRESHMATE DRINKFUN	7, 11, 30, 32, 37, 39
724 515	FORMULE CAMPUS	12, 39, 41	737 548	FRESHMATE TM DRINK-FUN CFE: 27.5; 29.1	7, 11, 30, 32, 37, 39
725 469	PYTHAGORAS	16, 20, 26, 35, 38, 41, 42	737 557	MAWA	9, 14, 15, 16, 18, 28, 35, 36, 38, 39, 41, 42
726 496	GOLDHASE	30	737 590	SPORT CFE: 26.4; 27.5	38, 42
726 755	BC BIOCHEME CFE: 27.5	1, 5	737 597	NAT CFE: 27.5; 29.1	9, 16, 37, 42
726 837	TOP PREMIUM	16, 35, 36, 42	737 635	DELBA	30
727 807	TRENDO	22	737 906	GRABIO CFE: 27.5; 29.1	6
728 247	POLYSEPT	5	738 863	EFEKTA	39, 41, 42
728 667	BIOMIN CFE: 26.1; 27.5	32	738 991	UBS WARBURG CFE: 14.5; 27.5	9, 14, 16, 35, 36, 38, 41, 42
728 933	REVERSO	1, 2, 3, 4, 7, 8, 10, 11, 12, 13, 14, 15, 16, 17, 18, 21, 22, 23, 24, 26, 27, 28, 29, 30, 31, 32, 33, 34, 35, 36, 37, 38, 39, 40	739 131	GRAPOS LIMONADE CFE: 11.3; 26.1; 27.3; 29.1	5, 32, 33
729 018	MAGNA PURE	1, 9, 10	739 240	LIVANCE	9, 38, 42
729 020	CONSTRUCT	6, 12	740 065	EWM HIGHTEC WELDING CFE: 26.11; 27.5	1, 6, 7, 9, 35, 41, 42
729 096	THERMIDOOR CFE: 27.5	6, 19, 20, 37, 40	741 284	FRIENDSCOUT.24	35, 38, 42
729 142	MEDICIS	36, 38, 41	742 025	WALKMAN CFE: 26.1; 26.13; 27.5	9
729 143	EUROPAC	6, 16, 20, 36	742 907	REMERON SOLTAB	5
729 144	JERÓNIMO MARTINS	6, 7, 10, 11, 12, 14, 15, 17, 19, 23, 36, 37, 38, 39, 40, 41, 42	744 721	TSAITECH	1, 38, 40
729 150	AX4A	38, 42	745 014	TSAI CFE: 1.15; 26.2; 27.5; 29.1	1, 16, 21, 24, 40
729 182	CFE: 26.1; 27.5	11	745 462	CREDIT LYONNAIS	9, 35, 36, 38, 42
729 777	FOMOS CFE: 27.5; 29.1	40, 42	746 520	QUARKOLAIT	29, 30
729 790	FOMOS CFE: 28.5; 29.1	40, 42	748 054	BSCH CFE: 25.5; 26.4; 27.5; 29.1	16, 36, 38
729 859	S4	7, 8	748 214	INDUSTRIAL WEB IW CFE: 27.9, 35, 36, 38, 42	25
729 969	PRISMA LIGHTING	11, 20	750 886	DD DORÉ DORÉ CFE: 26.4; 27.5	25
729 993	DELVO PRE	1, 5, 29	753 000	GENERATIO	9, 35, 38, 41, 42
730 023	NANOHALER	5, 10, 21	753 006	ESEX CFE: 27.5; 29.1	20, 40, 42
730 028	DELVO PRO	1, 5, 29	753 010	SELECTOR MANAGEMENT	36
730 042	CLARIT	6, 20	753 012	BOB & PAUL	25
731 134	VALENTINS	31	750 016	MAGELLAN SOFTWARE CFE: 26.11; 27.5; 29.1	42
731 301	BADELUX CFE: 1.15; 27.3; 27.5	7, 11, 20, 37	753 031	MATCHWORK	35, 38, 42
731 345	KASTLE CFE: 26.3; 27.5	9	753 033	RIMARGEM	5
731 375	BARCA	16	753 034	ONDEO	19, 35, 36, 37, 38, 39, 40, 41, 42
731 389	ORION	9, 37	753 035	LES DOMANIALES CFE: 5.1; 25.1; 29.1	19, 20, 27
731 423	LION CC	2, 3, 9, 14, 18, 20, 25, 28, 35, 38, 39, 41, 42	753 036	PANIC CFE: 2.5; 25.3; 26.1; 27.5	25
731 424	MEDIA PUMP	2, 9, 14, 18, 20, 25, 28, 35, 38, 39, 41, 42	753 045	AIRCP	35, 39
731 496	HUSKY CFE: 3.7; 27.5	11, 20, 22, 28	753 048	RIEMSER	3, 5, 29, 30, 31
731 508	ALCO	17, 42	753 053	FREIGHTLINER	3, 9, 14, 18, 25, 28
732 526	T - INNOTECH	9, 16, 35, 38, 42	753 055	REDDO NETWORKS	9, 42
732 817	POLITEX	21	753 058	GEBO INDUSTRIES CFE: 27.5	6, 7, 9, 16, 20, 21, 42
732 840	INTERJURA	9, 16, 35, 36, 37, 39, 42	753 059	V.B.S VARIOBIOTIC-SYSTEM CFE: 26.2; 27.5; 29.1	30, 31
732 977	BPI CFE: 26.1; 26.4; 27.5; 29.1	37	753 061	AQUILL CFE: 27.5	7
732 978	DANA CFE: 2.3; 26.1; 26.4; 27.5; 29.1	42	753 068	YAM!	16, 38, 41
733 295	ORION CFE: 1.1	6	753 082	ECLAIR PRYM	26
733 298	CO-LIGNE, A STRATEGY IN SPINE	10	753 088	KEY2AUDIO	7, 9
733 355	CETI	5	753 092	EURODIACONIA EUROPEAN FEDERATION FOR DIACONIA EUROPÄISCHER VERBAND FÜR DIAKONIE FÉDÉRATION EUROPÉENNE DE LA DIACONIE CFE: 26.4; 27.5	16, 35, 36, 41, 42
733 389	PANLAND	9, 25, 28	753 094	OPTEOR	37, 38, 42
733 690	BIJOU BRIGITTE	9, 14, 16, 18, 21, 24, 25, 26			
733 983	ECOTHERM	6, 7, 19			
734 716	MAD'S CFE: 26.4; 27.5	3, 9, 14, 18, 24, 28			

753 100	DESNUDA	3	753 265	KIWWINET	38
753 101	PLAZACLUB	9, 16,35	753 266	KIWWI CEE	38
753 102	REY TODAY	16, 38, 42	753 267	KIWWI CENTRAL & EASTERN EUROPE	38
753 104	THE CULTURE COMPANY CFE: 26.4; 27.5; 29.1	20, 35, 37, 42	753 268	KIWWI	38
753 105	EYE VISION CFE: 2.9; 27.5	1, 16, 40	753 269	MR FINCH CFE: 26.4; 27.5	35, 36
753 110	CALL DIRECT CFE: 26.11; 27.5	36	753 275	COMPANY MANAGEMENT TRAINING FOR PRODUCERS CFE: 26.1; 27.5	35,41
753 111	BIZON.CC	16,35	753 276	EUROPCO	36
753 113	U-RIGHT	25	753 283	GIULIO PADA CFE: 27.5	25
753 114	SANTANA	33	753 285	IPIR CFE: 1.5; 26.11; 27.5	19,20,35,38
753 121	METADESIGN CFE: 26.4; 27.5; 29.1	42	753 291	STRADIVARIUS CFE: 27.5	14,16,18,25,26,35
753 122	VOTTELER	1,2	753 293	TEGI	20
753 126	RENOVA CFE: 26.3; 27.1; 27.5	7, 8, 10, 37	753 294	SYBECO	16,35,41,42
753 128	THE MUSIC MARKETEERS	9, 35, 38	753 298	LEUCO IOSYSTEM CFE: 24.15; 27.3; 27.5	7
753 129	E.I.F.S	37,39	753 305	PANOLIN	1, 2, 3, 4
753 132	NOVOQUICK	6, 17	753 306	FRIGERA CFE: 3.1; 27.5; 29.1	31
753 133	JUICYGURT	29, 30, 32	753 310	INDUSTRIAL IT CERTIFIED	7, 11, 17, 39
753 136	ROZI CFE: 2.9; 25.1; 27.5	3, 5, 16	753 317	RETINALYZE	9, 42
753 138	EFALEX	5,29	753 318	BLEND OF AMERICA	25
753 140	TIMBURA	30,32,33	753 320	CFE: 26.7	9, 16, 35, 36, 37, 38, 41,42
753 143	DEMETRION	5, 8, 9, 10, 20, 35, 41,42	753 321	SORISA	10,20
753 144	BONGADEE	30, 32, 33	753 322	CONEXACT	7, 9
753 148	MCEGG CFE: 8.7; 25.1; 26.1; 27.5	29	753 323	LOGITALL CFE: 27.5	9, 35, 36, 38, 42
753 150	ENDLESSMILLS	7,8	753 335	SMARTFINGER	9, 16, 42
753 155	ST.NIKOLAUS	33	753 340	ALBEY	5
753 169	CUF-CUF & COMPANY CFE: 3.1; 9.1; 27.1	18,20,21,32	753 343	SABAHAIR	3
753 172	PRO-TEC	3,30	753 345	CELLUMIN	3
753 173	NEON	5,30	753 348	AGERINE	3
753 174	NOVADRIVE	7,8	753 349	ROUGE RESIST	3
753 184	DERMOLIQUID	3, 5	753 355	A-ELEVEN	29,30,31,32,33
753 185	ITR CFE: 26.11; 27.5	17	753 356	A-ONCE	29, 30, 31, 32, 33
753 187	VIDAS PROBE	1, 5, 9	753 358	NTC	5
753 189	EPSIAL	3	753 360	AGROLUTION	1,5,31
753 193	BEREAL CFE: 2.7; 25.1; 27.5	25	753 363	EMSA CFE: 26.1; 27.5; 29.1	8, 11, 20, 21
753 200	GENESCAN	1, 5, 9, 16, 35, 38, 41,42	753 367	BIO AKTIV CFE: 27.5	5, 29, 30, 32
753 201	CFE: 27.5; 29.1	6, 7, 9, 11, 12, 20	753 369	ROTE LISTE ONLINE	16
753 202	WÖLFLE	6, 7, 9, 11, 12, 20	753 370	STYLIS	9
753 205	PHARMACODIAGNOSTIC	1, 5, 42	753 372	IXIS CFE: 24.17; 27.5	35,36,38
753 206	KIWWI DIRECT	38	753 373	CREMONA LIUTERIA CFE: 22.1; 27.5; 29.1	15,16,41
753 207	VEYX CFE: 26.1; 27.5	5,31	753 375	ROUGE HERMÉS CFE: 27.5	3
753 212	MONEY PLANET	9, 28, 35, 36, 38, 41, 42	753 376	IOD CFE: 26.4; 27.5	3
753 213	GONAVET	5,31	753 377	CFE: 3.5	10,20,24,25
753 218	TREASURY COCKPIT	9, 35, 36, 38, 42	753 378	SUPREX	7
753 220	ALIGNA	6, 17, 19	753 382	ARTGUARDIAN.COM	35, 36, 38, 42
753 223	EMAK	7	753 383	S 2000 CFE: 27.5; 27.7	11
753 225	SITO	20	753 384	KARBON CFE: 27.1; 27.5	3, 14
753 227	IXIL	12	753 385	AU	6
753 229	BIOPHAN	16, 17	753 391	ONGRO CPE CFE: 26.1; 27.5	1
753 230	INVISIBLE SUPPORT STOKING	5, 16, 29	753 392	PROBIOTICAL M CFE: 26.1; 27.5	1,5
753 237	DT SWISS CFE: 24.13; 26.2; 27.5	9, 12, 25, 28	753 395	CFE: 26.4; 26.15	3
753 238	GEZE GLASDESIGN CFE: 26.4; 27.5	6, 7, 9, 11, 19, 20, 37	753 398	APATIGHT	10, 40
753 240	PLATON MULTI	17, 19	753 400	CAFÉ NESCAFÉ CFE: 26.4; 27.5; 29.1	29,30,32,35,42
753 242	ABLOY PROTEC	6, 9, 37, 42	753 402	CAPEXIS	5
753 246	EINSURANCE CFE: 27.1; 27.5; 29.1	16,35,36	753 403	PRO-ACTIVE	21
753 247	SCHINDLER.CAM	7, 9, 37	753 404	PRESSTIGE	10
753 251	FIMCASE	38,42	753 405	TELIA CFE: 26.7; 27.5	9, 16, 35, 36, 37, 38, 41,42
753 255	FLEETSTAR CFE: 1.5; 27.5	35, 42	753 407	FINESSE	10
753 261	LINTREK CFE: 26.1; 27.5	7	753 413	BOTTERO CFE: 27.1; 27.5	7,9
753 262	MONTERO	12	753 414	CONFIDOSER	5, 10
753 263	KIWWI VOICE	38	753 415	FREEHALER	5, 10
753 264	KIWWI THE NEW GENERATION	38			

753 416	TRANSPARENCY INTERNATIONAL CFE: 1.5; 26.15; 27.5	42	753 578	MACHINEPOINT	38
753 417	DESIGN CONTROL CFE: 20.1; 25.1; 26.15; 27.5; 29.1	9,41,42	753 580	Y CFE: 4.5; 26.1; 27.5	35, 36, 38, 39, 41, 42
753 418	KIPLIT	5	753 583	CDC IXIS CFE: 24,17; 27.5	35, 36, 38
753 413	BRIDGECO	9	753 585	LIANA	12
753 437	HI - TEXT	16	753 587	ELESTA	9, 42
753 448	CFE: 26.11	10	753 589	MORTADELLA BOLOGNA CFE: 1.1; 25.1; 26.4; 27.5	29
753 450	COFFRAPIDE	6	753 593	MILLERIAL TRANSFER	3
753 453	MECCANICA FADINI FABBRI-CA AUTOMAZIONI CANCELLI CFE: 26.1; 27.5	7,9	753 597	SINAMICS	7, 9
753 456	IT ©VISION CFE: 24.17	9,38	753 598	BIEGE 21	35, 37, 38, 39, 41, 42
753 458	NATURSINN SINNVOLL FÜR MENSCH UND NATUR CFE: 27.5; 29.1	1, 11, 31, 41, 42	753	605 MAC ADAM	12
753 459	AGFA IMAGE CENTER CFE: 26.4; 27.5	1,16,40	753 608	GRIPPY	1,28
753 460	DEDEMAN HOLDING CFE: 26.7; 27.5; 29.1	35, 36, 37, 38, 39, 41,42	753 609	CARTIER A LTNFINI	14
753 462	CFE: 26.4; 26.11	36	753 611	CFE: 26.4; 26.11	9
753 464	ART FOR ART CFE: 26.4; 27.5; 29.1	6, 9, 11, 13, 16, 19, 20, 25, 27, 37, 39, 42	753 615	ELESTREAM	9,35,38
753 465	100 WORLD	9,35,38,42	753 616	CERAN ARCTICFIRE	11
753 470	ALUMETCH	1	753 624	NOVACASA CFE: 1.15; 7.1; 26.4; 27.5	11,19,39
753 471	CORROLUX	1	753 625	NAVARTI CERAMICA CFE: 26.1; 26.4; 27.5	11,19,35
753 472	CORROSIL	1	753 626	TOPP	16,41,42
753 476	RAMIM PATRICE RAMIM CFE: 27.5	14, 18, 25	753 633	ROSSIGNOL	11,20,21
753 478	STRUCTUBE	6, 38	753 637	ONE TWO SOLD CFE: 26.4; 27.5; 29.1	35,38,42
753 481	ESPRESSO CFE: 11.3; 26.4; 27.5; 29.1	30,42	753 646	PHONOPUR	17, 19
753 482	LJEANS	35, 40, 42	753 648	GOLDEN C	29,30,32
753 489	COFFEE No. 1 CFE: 26.4; 27.5; 27.7; 29.1	11,16,21,30	753 656	INNOVART	16, 20
753 493	EP: NETSHOP ELECTRONICPARTNER CFE: 27.5	7, 8, 9, 11, 20, 21, 28	753 657	TRESOR DE CREME	29
753 497	NICO-GUM	5	753 659	TUMADOR	9, 35, 38, 41
753 499	BOWERY	3, 18,25	753 660	TUMADOR CFE: 2.5; 25.1; 27.5; 29.1	9
753 500	VERDEX	7	753 661	GOLEADOR	14
753 510	CELLULAR FITNESS	5, 16, 41, 42	753 664	RISSET	5
753 511	MIKSKAAR CFE: 26.7; 27.5	1	753 669	CFE: 7.11; 27.3; 27.5	37, 39, 41, 42
753 512	NOVOEST CFE: 1.5; 26.2; 26.11; 27.5	1	753 675	PERFECT DAY	9, 18, 25, 28, 35, 38, 39,41,42
753 514	DR. RATH'S CELL-FORMULA	5, 16, 41	753 676	HALCON CFE: 26.1; 26.3; 27.5	16, 39, 42
753 517	DR.RATH'S VITA-C	5, 16, 41	753 679	NODALIS	9, 38, 42
753 522	FLOTICOR	1, 2	753 680	GEDIFRA CFE: 26.1; 27.5; 29.1	23, 24, 26
753 523	MEDIOSTAR	9, 10, 42	753 682	4D WEBSTAR	9,38,41,42
753 528	GV HAND MADE IN ITALY CFE: 1.3; 9.1; 27.5	18, 24, 25	753 685	ALPROSTAN	1, 3, 5
753 531	STATOIL - THE ENERGY SOURCE	4, 40, 42	753 691	CLIP CARD CFE: 20.5; 27.5; 29.1	9,35,38
753 537	PCC	9, 16, 42	753 696	MULTISAN	3
753 538	TRACK STAR	7, 9, 16, 42	753 699	M-ROLL	16,24
753 544	CPFFRALU	6	753 708	PROMAS CFE: 26.2; 27.5	1,2,30
753 548	OXYGEN FRESH	3	753 709	PROTUK CFE: 26.1; 27.5	1, 2, 30
753 552	SIMOSTART MV	7, 9	753 711	BÖRGER CFE: 27.5	7
753 554	EMDA INSTITUTE	35, 36, 41, 42	753 724	EUCREW	16, 35, 38, 39, 41, 42
753 556	ONE THE FUNCTIONAL DRINK CFE: 26.4; 27.5; 29.1	29,32,33	753 733	RELAXUS	20
753 568	TOUCHITALY CFE: 26.4; 27.3, 4, 5, 8, 9, 11, 12, 14, 16, 18,20,21, 24, 25, 26, 28, 29, 30, 32, 33, 34, 35, 36,38,39,41,42	8,21	753 735	DURAGARD HY-BUILD	2, 19
753 574	AXE	8,21	753 739	PORTAL PRO	10
			753 752	ORGIT CFE: 16.1; 25.1; 27.5	35, 37, 38, 42
			753 755	ALECTA CFE: 26.4; 27.5	35, 36, 37, 38, 39, 40,41,42
			753 779	BTV PLAST CFE: 27.5	8, 14, 20, 21, 28, 35, 39, 40, 42
			753 780	SAT PARTNER CFE: 27.5	8, 9
			753 782	CAMPO LARGO	29
			753 784	CURIO	9
			753 787	PRÉCIEUX BRASS BAGS CFE: 1.1; 26.11; 27.5	15,18
			753 789	MANDATUM	35, 36
			753 791	NATÜRLICH-KREATIVES GE 26.4; 27.5	28
			753 792	INDIAN RAGS	18, 25
			753 793	INERGY	12, 17
			753 794	EDRA CFE: 27.5; 29.1	20
			753 798	DICOTAPE	7
			753 799	DICOFLEECE	21

753 802 PABLOSKY CFE: 26.4; 27.5	3, 9, 14, 18,25,35, 39	753 954 LIVE CONTROL CFE: 16.3; 25.1; 26.15; 27.5; 29.1	9 41,42
753 812 MISTOL-SONIC	3,9	753 958 TCO 95 ECOLOGY ENERGY ERGONOMICS EMISSIONS CFE: 24.15; 27.1; 27.5; 29.1	9
753 813 PRIL-O-SONIC	3, 9	753 960 AUSTRIA-11	29 30 31, 32,33
753 816 CAMEL DREAM	30	753 961 BLUSH FONDANT	3
753 817 CEDES	9,37	753 963 LUMI-PROTECT	1,3
753 823 REMORPH	3	753 964 T CFE: 26.2; 27.5	9 12,38
753 824 PARTMARQUE	9	753 965 RIMARGO	5
753 829 WWW. <u>CEREBYS.COM</u>	36	753 972 PIRAMIL	5
753 830 REXONA SOURCE	3	753 973 SNIKEY	9
753 837 CALCIGUM	5, 29, 30	753 975 LOOKEA	9
753 838 SCHINDLER CFE: 26.7; 26.11; 27.5	17, 22, 40	753 978 ZEIDON CFE: 26.4; 27.5; 29.1	9 41,42
753 839 CFE: 26.7	17,22,40	753 983 RAVENPACK	9, 16, 25, 35, 38,41, 42
753 840A SORTEX CFE: 25.1; 27.5	7, 9, 42	753 986 EDNET	9 16,38
753 841 DYNAMIC NEUTRALIZATION	41,42	753 989 ENIRO	9, 16, 35, 36, 38,41, 42
753 843 CFE: 2.9; 26.3	38	753 991 T TEAM TELECOM CFE: 26.4 27.5; 29.1	9, 16, 35, 38, 39,41, 42
753 844 NEXANS CFE: 27.5	6,9	753 993 EUROPEK OMEGA	7
753 845 MELICONI GUMBODY CFE: 26.4; 27.5	9	753 994 EUOREK OMEGA	7
753 849 PURAN FORMULA	3	753 995 EUROHEK OMEGA	7
753 851 COLUCCI	25	753 996 TRUPOSIST	1,2,4
753 852 SWISSFLOOR BY KRONOSWISS CFE: 24.13; 27.3; 27.5	19	753 997 HPS	9 35 41,42
753 853 SWISSDECOR BY KRONOSWISS CFE: 24.13; 27.3; 27.5	19	753 999 TERREAL	19 37,38
753 854 LUMBA PRO	10	754 006 FAKS CFE: 27.5	3
753 859 CROS	9, 37, 38, 42	754 012 STB SOCIETA DELLE TERME DELBENESSERE	3,42
753 867 VERTRONICS CFE: 26.3; 27.5; 29.1	37, 38, 42	754 017 DEROYAL CFE: 26.2; 27.5	10,28
753 871 TURRI CFE: 27.5	20	754 018 ITSY CLUB CFE: 2.5; 25.1; 27.5; 29.1	25 28 39,42
753 880 NUTRIGOAL CFE: 27.5	9,41	754 025 GAROUM	29,30
753 881 STANDARD HORIZON	9	754 026 CFE: 26.4; 26.15; 29.1	1,3
753 886 FRANCISCO OLIVA ELCHE /ALICANTE/ CFE: 25.1; 27.5	31	754 027 CFE: 26.4; 26.15; 29.1	1,3
753 894 JOLCA CFE: 3.7; 26.4; 27.5	29,30	754 028 CFE: 26.4; 26.15; 29.1	1,3
753 900 RELACOM	9, 36, 37, 38, 42	754 029 CFE: 26.4; 26.15; 29.1	1,3
753 905 GLOMEDIX	1,3, 5,7 ,9, 10, 11, 12, 16, 17, 18, 20, 21, 22, 24, 25, 35, 36., 38, 39, 42	754 033 CFE: 26.4; 26.15; 29.1	1,3
753 906 SMART WEBMOVE CFE: 18.1; 26.4; 27.5	7,9, 12, 35, 36, 37, 38, 39, 41, 42	754 043 CARNET DE TOURISTE CFE: 26.1; 26.4; 27.5	16 36 41,42
753 908 JOINS	9, 28, 35, 37,38,41, 42	754 044 SKYOFFICE	9 35 38,42
753 912 AFFLAIR PEARKETS	2	754 045 CONSTRUCO CFE: 25.1; 27.5; 29.1	6 20,37
753 913 IRIODIN PEARLETS	2	754 046 MY TE @ M CFE: 24.17; 26.11; 27.5	9, 16, 18, 25, 28, 35, 36, 38, 39,42
753 916 XPOSÉ	16	754 049 MARIO BRUNI CFE: 27.5	25
753 917 CARSPECS	9, 16, 35, 38,41,42	754 053 DEFENSIL	3
753 919 BATISTINI	25	754 054 HYDRACTIN	3
753 923 VIERHAUS CFE: 27.5	20	754 055 POEM (PROGRAMMING IN OR- DINARY & EXPRESSIVE MODELS)	9 35,42
753 930 JEAN LOUIS DAVID	8, 9, 11, 18,20,21, 25,26	754 057 WILD FOREST	3,35
753 931 MYRIAD	18,25,28	754 060 SEAT MDC	12
753 935 EURO TRADE LEADS CFE: 25.7; 26.3; 26.4; 27.5; 29.1	9,16, 35, 38,41,42	754 067 KSI KASOLVENZIA THE CASH FLOW COMPANY CFE: 26.4; 26.11; 27.5; 29.1	36,42
753 941 RADFORD'S	34	754 068 JWP CFE: 26.1; 27.5	7
753 942 A-UNDICI	29, 30, 31,32,33	754 069 SCHRACK SECURA	9
753 943 T.U.T.C. TRANS-URBAN TRA- DING COMPANY CFE: 26.1; 27.5; 29.1	3, 18,25	754 071 MASTER CROK	29,30
753 945A REDLER CFE: 25.1; 27.5	7, 9, 42	754 079 FLEUR D'ANGE	29
753 946 A 11	29, 30, 31,32,33	754 082 PANTARES	35, 36, 37, 38, 39, 41,42
753 948 ALTINYILDIZ MENSUCAT VE KONFEKSIYON FABRIKALARI A.S. CFE: 1.3; 26.4; 27.5	18,24,25	754 085 DIGIMEDIA	16 35 37, 38, 41,42
753 953 TARGIT CFE: 26.1; 27.5	9,42	754 086 LEGACY PLATINUM	10
		754 087 PIERRE MARTEN CFE: 27.5	3
		754 091 ACCENTO	29,30
		754 096 MC EARL	18,25

754 097	AMBIANCE	18,25	754 227	PROCL @ SSIC	9,42
754 104	EXASEARCH	9, 38,42	754 231	ZACCO	9, 16,35, 38, 41,42
754 105	ELECTRONICA	16, 35,41	754 232	ALVENTA	5
754 106	KBP CFE: 25.3; 27.5	12	754 240	PRAL CFE: 27.5	17
754 107	AYMBURS	32	754 241	UNIF ANT	7, 12
754 109	GLEESDALE	33	754 242	EUROF ANT	7, 12
754 110	HAGLÖFS	18.,20, 22,25	754 252	AIAI CFE: 26.4; 27.5	25
754 113	SHEEGO	25,35, 38,42	754 271	TRIVSO CFE: 27.5	7,13,9, 20,21
754 115	CFE: 1.15; 5.5; 9.3; 25.1; 29.1	3,5	754 276	GHEISA CFE: 4.5; 27.5	39
754 117	MY-CING.COM	14,34	754 280	BRISOLIT	6, 19, 37,42
754 118	K CFE: 26.1; 27.5	18, 25,28	754 281	COLIBRIA	9, 38,42
754 121	BUHLER GROUP	7, 9, 11,37, 41,42	754 285	CONNECTING PEOPLE	9,38
754 125	DELISSE	32	754 286	QUBON CFE: 26.4; 27.5; 29.1	9
754 126	PULP' ORANGE ROUGE CFE: 27.5; 29.1	32	754 290	TEXXAS	16, 35, 38,42
754 127	JEAN'S CFE: 25.1; 27.5; 29.1	32	754 291	SSP CFE: 15.1; 26.11; 27.5	7,9
754 128	FRUCCI CFE: 26.11; 27.5; 29.1	32,33	754 292	LEMA CFE: 27.1	20
754 129	PULP'OGANGE CFE: 27. CFE: 7.1; 27.5; 29.1	6,8	754 293	SAURAMIDE	5
754 137	KIMTEC	1, 2,4, 17	754 296	ICONIMATION	9,38
754 138	TWINNERS	25	754 297	NOUVELLE VAGUE	3
754 151	EPM CFE: 26.4; 27.5; 29.1	36	754 301	GDL	9,42
754 153	SHUSTOV CFE: 28.5	33,, 35, 42	754 311	URSUSOAPIDO	6
754 159	21 SH CHANNELS CFE: 25.3; 27.5; 27.7; 29.1	35, 38,41,42	754 312	ENERGO-TECH-AG UMWELT- TECHNIK CFE: 3.7; 25.1; 27.5; 29.1	9, 11,42
754 164	NEW FORM TEC	6, 12	754 313	CHEQUE DE SERVICES CFE: 2.7; 26.4; 27.5; 29.1	16, 36, 38, 42
754 168	MOMO DESIGN	10,, 18,20	754 316	KIDMIX	29,30
754 170	GINKO	35,, 38, 42	754 317	LIFT-RITE	7, 12
754 171	GRIPOXINUM	5,,35,39	754 318	PIANA	9
754 172	TGCOM	9,, 16, 35,38,41	754 324	BUSINESS CFE: 26.1; 26.11; 27.5	8
754 173	JUWELLNESS	14	754 325	HRGATE	38
754 174	FRANPACK ROTO-SPEED CFE: 26.4; 27.5; 29.1	16	754 333	ALLROAD	37,42
754 175	SILANTEC CFE: 26.11; 27.5; 29.1	1, 5, 42	754 334	ALLROAD-GROUP	37,42
754 176	XAROCID	5	754 335	CONSTRUMIX	37,42
754 177	PRO EUROPE CFE: 24.15; 27.5	16, 35, 36, 39, 40, 41,42	754 336	HUEPPI-GROUP	37,42
754 180	TRADINGCARSO.COM CFE: 24.17; 27.5	12, 35,37	754 338	UNIDEXA	5
754 181	F 500	1,5	754 339	UNIFLOX	5
754 183	ORGINAL BRIGHT ENERGY CFE: 25.3; 27.5	11	754 340	HYPROMELOZA-P	5
754 184	INNUVAIR	5	754 341	UNICLOPHEN	5
754 187	TOPTRADO TOOLS CFE: 27.5	7,9	754 342	AZIDEX	5
754 189	STAIN MIX CFE: 27.5	2	754 343	UNITIMOLOL	5
754 190	ICA COLOR CFE: 27.5	2	754 347	TRINTER	19
754 191	CONSORS PLATINUMSTARS	35, 36,38	754 348	FERIDENCE	36,42
754 192	PLATINUMSTARS	35, 36,38	754 351	TE LAI WEI	3
754 194	ASTOR WALDORF ASTORIA CFE: 2.1; 25.1; 26.1; 26.4; 27.5	14,34	754 361	TOPOLINA	6, 16
754 195	STREAMTEC	34	754 362	SONODYN	10
754 196	TESTOCAPS	5	754 363	FINOVA	35, 36, 41,42
754 197	INARGO	9, 10	754 365	CHEAPFLIGHTS CFE: 18.5; 26.4; 27.5; 29.1	35, 38, 39,42
754 198	BARCA	3, 21, 29,30	754 368	YASNAL	5
754 199	GRIPPOVEX CFE: 27.5; 29.1	5, 30,32	754 371	CFE: 2.3; 19.7	3,21, 29, 30, 32,33
754 200	BIG NET BE CONNECTED. EVE- RYWHERE. CFE: 4.5; 27.5; 29.1	9, 37, 38, 41,42	754 372	LANCASTER SKIN FEEL	3
754 201	S-20	2	754 373	SHAVIV	8
754 207	HELENA RUBINSTEIN COLOR STATEMENT	3	754 375	MOTOECO	7
754 213	ENVIRAL	2, 37,40	754 376	ENERCOR	5, 16,41
754 215	LIPTON ENGLISH BREAKFAST CFE: 1.3; 11.3; 25.1; 27.5; 29.1	30	754 377	DIMETIS	37, 38,41
754 217	FABI	3, 18,25	754 378	DIACOR	5, 16,41
754 219	QMATIC CFE: 27.3; 27.5	9, 16	754 381	LA MANDORLE	30,31
754 221	RS CFE: 26.4; 27.5	6, 7, 17, 37,40	754 387	SCHERITONIN	5
			754 389	ANTI-GERM	3,5
			754 390	GIOCONDA	9
			754 392	IM-MOBILE	9, 37,38
			754 397	CFE: 26.4; 26.15; 29.1	1,3
			754 398	HACHMER ANTIGUES & COLO- NIAL CFE: 26.4; 27.5; 29.1	20,39
			754 400	LIPTON GOLDEN CEYLON TEA CFE: 3.2; 11.3; 25.1; 27.5; 29.1	30
			754 401	TAYLOR'A CFE: 26.1; 27.5	25
			754 402	METAPOSITION	35, 38,42
			754 404	CFE: 26.4	18, 20, 22,25

754 409	KLUBER SILVERTEX	4	754 583	SIMVAGAMMA	3,5
754 410	CFE:3.1	18,21,25	754 584	BISOGAMMA	3,5
754 411	LUCIANO BARBERA LINEA AB-BIGLIAMENTO CFE: 27.5	25	754 587	SILMIKRON	1, 19
754 412	MUSTANG VENTURES CFE: 3.3; 26.11; 27.5	9, 37, 38, 42	754 589	INDUSTRIAL IT SOLUTIONS	11, 17, 35,37,40
754 415	AMINA	1,2	754 590	SECA SOCIETE EUROPEENNE DE CONTROLE D'ACCES	9, 16, 37, 38,41,42
754 416	LIMAGO	1,2	754 593	MAXIS	10, 24, 25
754 417	CAPTIMA	1,2	754 595	NADRA	6, 7,9, 12, 19,32, 37, 39, 42
754 421	LE FOUR ST HILAIRE „LE SE-RET” CFE: 2.1; 7.3; 8.1; 25.1; 29.1	30	754 596	NADRA	6, 7,8, 12, 19,32, 37, 39, 42
754 426	MCDRY	11	754 598	MATRIX CFE: 16.3; 26.4; 27.5	9, 37, 42
754 428	KIBODIO CFE: 4.5; 24.17; 27.5	18,25,38	754 604	ADEFIX	5, 10
754 430	FINEVIN	5	754 605	ADELAST	5, 10
754 436	PRONTOLIP	5	754 613	COFFEE NATION CFE: 2.3; 5.7; 11.3; 26.1; 27.1	21., 29, 30, 42
754 437	LIGHT DYNAMICS	5,10	754 614	TOPDOZ	16,20
754 439	IODE-A INSTITUTE CFE: 26.4; 27.5	12,42	754 615	FM85	5
754 443	CHRISTIAN DIOR	16, 38, 40, 42	754 619	PRIMA BIANSKO CFE: 26.1; 27.5; 29.1	6,9, 19, 20, 35, 37, 42
754 447	RINASCIMENTO	18,25	754 620	SAKURA CFE: 5.5; 26.4; 27.5	16
754 453	INITIATIC	21	754 621	CFE: 19.7	3, 21,29, 30, 32, 33
754 454	V CFE: 26.1; 27.5	1,9	754 626	MULTISIL	1, 17
754 462	VERITA	5, 29, 30	754 627	SILVER AIR CFE: 18.5; 27.5	12., 35, 39, 42
754 464	CFE: 18.3; 19.7	3, 21, 29, 30, 32, 33	754 628	PICTUREGATE	16,35,41,42
754 465	SOVIET	9, 14, 18, 25	754 637	KIKADROM	7, 9, 11, 20, 24, 27
754 475	BIONETHOS	5, 10, 42	754 643	MENZEFRICKE CFE: 1.1; 25.1; 27.5; 27.5; 29.1	29
754 476	OPENMG	9, 35, 36, 38,41,42	754 644	KLIMA-AIR	9, 12, 25, 28
754 477	WEBEFFEKT	35, 38, 42	754 645	STRETCH-AIR	9, 12, 25, 28
754 485	TREKKERS DREAM CFE: 3.1; 6.1; 27.5	18, 20, 22, 25	754 648	CULTURE BY TABAC MYSTIC ELDORADO	3, 14,25
754 486	TEKNO CFE: 27.5	7, 12	754 649	FREEHALER	5, 10
754 487	TARCNTAAL CFE: 3.7; 26.4; 27.5	20, 21,24,33	754 652	A CFE: 4.5; 7.11; 26.11	37,39,41,42
754 492	STC CFE: 26.1; 27.5	6,9, 11, 17	754 654	SAITAC	3,7,8
754 493	GA. MA ITALY PROFESSIONAL CFE: 26.2; 27.5	3,8,9, 11,21	754 655	ELASTOFORM	20
754 495	CFE: 19.3	5	754 657	DOUBLEDOT	9, 35, 36, 37, 38, 39, 40,41,42
754 497	MR.CHAUFFAGE CFE: 25.3; 27.5; 29.1	2, 11	754 661	PREVENTA	3,32
754 503	BEAUTY UNLIMITRD	3,42	754 662	TEMPIDON	5
754 508	TAXI TO SWATCH	14	754 664	BOYAR CFE: 27.5	33
754 511	HEATMISER CFE: 27.5	11	754 665	RIMICID	5
754 515	AROMA LUX CFE: 4.5; 27.5	1,3,5,30	754 666	8 .8	32, 33, 42
754 520	BIOSOL	5	754 667	OSTER WELT CFE: 25.1; 26.1; 27.5	30
754 521	POPCOINS	9, 16, 35, 38,41,42	754 668	BC ACOUSTIQUE CFE: 26.15; 27.5	9, 20, 42
754 522	ESSCENTS	3	754 685	AQUARAPID	9, 18,25,28
754 523	ROSIERE	33	754 688	FILMFESTIVALS CFE: 26.1; 26.3; 27.5; 29.1	9,16, 35, 36,38,41, 42
754 524	SOLOSTAR	5, 10	754 689	VAP VIRTUAL ACCESS PANEL CFE: 26.4; 27.5	9
754 531	NORDEX	7, 9, 37, 42	754 690	HIGHER	3
754 532	MIVAS	10	754 692	ACQUA DI BIELLA	3
754 537	CFE: 26.3	19	754 696	CFE: 3.1	25
754 538	PHOTONYX	9, 37, 42	754 701	CYPRO	6, 9, 19, 20, 35, 38, 41,42
754 545	LABELTEX CFE: 26.2; 26.4; 27.5	16, 24, 42	754 703	LONG ISLAND CFE: 7.1; 26.4; 27.5	18,25,28
754 549	FUNNY-FRISCH CFE: 25.1; 26.4; 27.5; 29.1	20,30	754 721	GOODLANE	9, 16,38,41
754 555	QUICKSHIFT 5	12	754 723	NOVAPAD O.K. CFE: 1.1; 26.1; 27.5	16, 20, 28
754 558	BANDALUX CFE: 26.13; 27.5	24	754 724	CFE: 1.13; 26.4; 26.15	3,5
754 562	F&C CFE: 24.17; 27.5; 29.1	35,36	754 728	ECORYS	35,41,42
754 563	F&C @ YOURSERVICE	35,36	754 729	SENSVISION	9
754 564	PILKINGTON ACTIV	19,21			
754 573	HYALUBRIX	5, 10			
754 575	SCHUSTER CFE: 27.5	11,37			
754 578	CONCEPT THERMIPACK CFE: 26.1; 27.1	16,20			
754 579	DIALCOS CFE: 25.1	3, 5, 29, 30, 32			
754 580	MONNAIRE	5			
754 581	ROPAZ	5			
754 582	UNISOLAR	19			

754 732	NAVIGATOR CFE: 18.3; 27.5; 29.1	25	754 916	BSS CFE: 24.13; 27.5	5
754 737	DIMETIS INTEGRIERTE SYSTEM LÖSUNGEN CFE: 26.1; 27.5; 29.1	37, 38, 42	754 918	GOLAY G PEARLS CFE: 26.2; 26.4; 27.5	14
754 739	PURE AND BASIC	14, 18, 25	754 919	SUNNY ROSE	31
754 740	IM-LOGISTICS	35, 37, 39	754 920	NEON	31
754 744	STROKES	9, 16, 42	754 922	TRAVELLER CFE: 26.4; 27.5; 29.1	9, 35, 42
754 745	SOLID POST	5, 10	754 923	GLIBIMBO	29, 30, 32
754 747	INDUSTRIAL IT ENABLED	11., 17, 35, 37, 40	754 929	MAXIS CFE: 27.5	10, 24, 25
754 748	COUNTRY CULB	32, 33, 42	754 932	SWISS CARE CFE: 24.13; 27.5; 29.1	35, 37, 42
754 751	OBERGLAS 1806 CFE: 1.1; 27.5; 27.7; 29.1	21	754 936	TALLAS CFE: 26.4; 27.5	7, 11
754 752	MINISSIMO	29, 30	754 937	BOISILOR	3
754 755	JACOBS COFFEE COLLECTION CFE: 26.4; 27.5	30, 35, 39	754 939	ARTIS	10
754 766	WHEREVER WORK TAKES YOU	35, 36, 38, 42	754 940	LINOS	9, 10
754 769	CFE: 27.3; 27.5; 29.1	7, 19, 42	754 941	STREETLINE BOOTS & SHOES BY ROLAND CFE: 26.11; 27.5	18, 25
754 771	PHOBIE	3, 14, 25	754 942	NYK LOGISTICS & MEGA- CARRIER CFE: 3.7; 27.5; 29.1	39
754 772	CHICY-MICKY	33	754 944	LALELU	29, 30, 32
754 773	SCALA	10	754 949	BLUBB	29, 30, 32
754 775	HARIWEEN	30	754 951	NYK LOGISTICS & MEGA- CARRIER CFE: 3.7; 27.5; 29.1	36
754 777	DERCOME	3	754 956	KALTESTOP CFE: 26.4; 26.11; 27.5; 29.1	17, 19
754 778	LINOLA-GAMMA	3, 5	754 959	AXORN	7, 38
754 780	HF-KYOTO	9	754 960	ILLUMINATION	3
754 781	CFE: 3.5	29, 30	754 961	ESPRIT DES ALPES	3
754 783	CONTRAST BLUE	5	754 969	SAINT ROCH	32, 33
754 784	HYPROMEL	5	754 970	DUC ROYAL	33
754 785	LIGHT & EASY	9, 11	754 978	AXOVIA	7, 38
754 792	SILAN SENSATIONS CFE: 5.5; 25.1; 26.11; 27.5; 29.1	3	754 985	RFITT	10
754 794	CONDYSAN	3, 5	754 988	JUICEGUART	29, 30, 32
754 797	CFE: 3.2	20, 22, 25	754 990	FRONTPAGE	25
754 802	ILLY ESPRESSO CFE: 26.4; 27.5; 29.1	30	754 994	BOPLA	16, 17
754 807	PECUNET CFE: 24.17; 27.5	9, 35, 36, 38, 41, 42	754 995	VAPORESSE CFE: 1.15; 5.5; 13.3; 27.5; 29.1	3
754 828	PAPA JOE'S	29, 30	754 996	BERLIN HEART CFE: 2.9; 25.1; 27.5; 29.1	10
754 841	COFFEE NATION	21, 29, 30, 42	754 999	ROYCAN	9
754 842	HAPPY PIPES	30	755 000	SVOX	9, 42
754 844	DIAPAD	25	755 001	ROMANTIC LIGHT CFE: 26.7; 27.5; 29.1	11
754 846	PASMINA	16	755 002	GARTNERSONNE CFE: 1.3; 27.5; 29.1	1, 6, 7, 8, 12, 17, 19, 20, 21, 31
754 847	MENJUGATE	5	755 004	STOGAR	5
754 850	K-PLUS CFE: 24.17; 25.1; 26.4; 27.5	19, 35, 42	755 006	L HERITIER GUYOT	32, 33
754 852	CALPEDA CFE: 26.4; 27.5	7, 11	755 012	12V CFE: 26.7; 27.5; 27.7	9, 38
754 853	FLORIDA GROUP CFE: 26.4; 26.11; 27.5	20	755 013	CFE: 2.7; 26.1	6, 19
754 857	GORE-TEX ARMACOR	9, 24, 25	755 014	LUMON	6, 19
754 858	S-KEY	9, 25	755 015	XDU	12
754 862	MULTIPREMIUM	21	755 016	XM	12
754 866	MG LOGISTIC CFE: 24.15; 26.1; 27.5; 29.1	39	755 018	BOI	10
754 867	BIG BEAR CFE: 3.1; 26.4; 27.5	18, 20, 22, 24, 27	755 019	HPO	36, 41, 42
754 873	MATADOR	3, 8	755 020	TROPOS	5, 42
754 875	COVERTEX	1, 2, 27	755 021	VOYAGE	31
754 876	LIPOHEP	5	755 022	BYZANZ	31
754 877	CFE: 26.1; 26.3; 26.11	7, 9, 11	755 025	SUPERBROWN CFE: 3.4; 24.17; 26.1; 27.1	5, 31, 42
754 878	MIWE	7, 9, 11	755 027	CFE: 26.13	7, 9, 12
754 880	VOGUE CAFE	38, 42	755 028	ECOSHIELD-EPT CFE: 24.1; 27.5	29, 30, 32
754 882	YAZAR	5	755 034	PAROLE	31
754 884	XIMES CFE: 27.5; 29.1	35, 41, 42	755 035	REGALUX	6, 20
754 900	DIAMONE	16, 17	755 037	AMPARIS	6, 16, 17, 20, 40
754 901	AFRICA TEE-SHIRT CFE: 27.5	25	755 045	ESPRIT	31
754 902	CFE: 26.4; 26.11	1, 5, 42	755 049	DISPOZIT	10, 20
754 910	CONNECTING HERE. TO THERE	16, 35, 36, 42	755 054	GREY GOOSE	32, 33, 39
754 912	INTESSELY PERSONAL	16	755 059	EASYNET CFE: 27.3; 27.5	16, 37, 42
754 915	INTERWETTEN	38, 41, 42			

755 062	MIDNIGHT STAR	3	755 254	ONE DAY	25
755 063	COELAST	5, 10	755 255	CAMPOMAGGI	18,20,25
755 067	LIDEC	9	755 262	AMPLIA	9,38
755 072	MED.EX CFE: 26.1; 26.11; 27.5	35	755 264	GFT NET INTERNATIONAL	
755 084	KEASY	7,38		NATWORK CFE: 27.5	18,25
755 085	CONFIDOSER	5, 10	755 268	SINTERMA CFE: 26.4; 27.5	23
755 086	EDIZONE	38,42	755 275	SEL VA TIME	14
755 088	COOK 7 EJOY CFE: 9.7; 27.5	29,30	755 282	NAPAPIJRI CFE: 26.4; 27.5	3, 9, 14
755 089	MOBILIZER	9, 35, 36, 38, 42	755 291	THERMACUT	7
755 093	CHERNY LEKAR	33	755 292	THERMACUT MIG-PLASMA-TIG	
755 094	ELOK EUROTRACTION			CFE: 25.1; 27.5	7
	CFE: 1.11; 24.17; 26.4; 27.5; 29.1	35,39	755 293	CFE: 25.7; 26.3; 26.11	1, 2, 4, 9, 17, 19
755 096	ESSILOR FREEWEAR	9	755 294	COM CFE: 17.1; 26.4; 27.5	14
755 097	D/10	12, 28, 37	755 295	CFE: 26.13	9, 14, 18,25
755 098	D/8	12, 28, 37	755 296	COM CFE: 17.1; 26.4; 27.5	14
755 099	D/6	12, 28, 37	755 297	INDUSTRIAL. IT CFRTIFIED	11, 35,37,40
755 100	KEBALI	30, 32, 42	755 300	CFE: 19.7; 29.1	3, 14,33
755 107	ILLICO	11	755 301	CFE: 24.13; 26.4	16, 35, 36,41,42
755 112	RICH MEDIA	9,, 16,35,38,41	755 304	HUMAN LINE INTERNATIONAL	38
755 114	SEND AI COMFORT CFE: 26.1;		755 305	SPEEDY TOMATO	9, 38, 42
	27.5; 29.1	11	755 309	CFE: 27.5	25
755 123	ENERGOLUX	9,, 11, 16,28,35	755 312	DEXLIPOTAM	5
755 124	CO-BOLT	12,37	755 313	MASTERPAGE	9
755 125	CELLULAR LINE MARK YOUR		755 315	CFE: 27.5	18,24,25
	LIFE CFE: 26.1; 26.4; 26.5; 27.5	9	755 317	CARAMELLA	31
755 132	CFE: 4.5; 29.1	29,30	755 319	LIFT 6	10
755 133	ZOO	9	755 320	COSEL CFE: 27.5	9
755 134	CENTERMAX	9	755 323	STREAMLINE	9, 12,41
755 135	UPSTREAM	14	755 237	DODY'S CFE: 27.5	21
755 141	CERIT DT SWISS CFE: 26.2; 27.5	12,25	755 335	YU LANG GONG WU	
755 149	CATERINA LUCCHI	18, 20, 25		CFE: 27.5; 28.3	18,25,33
755 158	SOTI	42	755 355	UBOOT CFE: 24.15; 27.5	9, 16, 25, 28, 38
755 160	SWATCH CFE: 26.4;		755 365	MACHILL	6, 7, 9, 19
	27.5; 27.7	14	755 369	BIO VILLAGE CFE: 25.1;	
755 165	I LIVE MAJESTIC			26.4; 27.5; 29.1	29, 30,31,32,33
	CFE: 20.5; 27.5	11	755 373	QMAX CFE: 27.5	12
755 173	NOCTURIL	5	755 375	TSAIGUARD	1, 16,40
755 174	JOYCARE	8,9, 10, 11	755 377	„HOLSTE"	L, 2, 3, 5, 30
755 177	NUTRIBIO CFE: 26.15; 27.5; 29.1	5, 29, 30	755 385	ZIN COL ITALIA CFE: 25.5;	
755 184	CFE: 2.3; 5.5	30, 32, 33		26.4; 27.5; 29.1	40
755 186	GSMBOX CFE: 26.4; 27.5	35, 38, 42	755 388	CARMEN MORENO CFE: 3.4;	
755 187	MOVILPAGO CFE: 16.1; 26.4;			25.1; 27.5	18,24,25
	27.5; 29.1	9, 36, 38	755 393	NYK LOGISTICS & MEGA-	
755 190	ASSEGAI CFE: 4.5; 26.4; 27.5	20, 21, 24, 33		CARRIER CFE: 3.7; 27.5; 29.1	35
755 193	CFE: 4.5	20, 22, 25	755 394	LUMICA	5
755 197	BI-FLAIR	2	755 395	SANIPIRINA	5
755 200	G @ TE CFE: 24.17	9	755 397	GLAM ON WEB	3,25,35
755 201	BOMAR CFE: 3.15; 27.5	6,7,9	755 406	PAUL SMITH	3, 9, 14, 16, 18,25
755 202	XYO CFE: 5.5; 27.5	3	755 420	PASSOFLATOR	11, 1 2, 13
755 204	PIGI	5, 29, 39	755 421	ECO-PLUS	12
755 206	CONRAX	35,42	755 422	YATEC	5
755 207	MINT TELECOM	38	755 423	GO-CARD	9,, 35, 38, 42
755 209	PIGI CFE: 27.5	30	755 425	GERFLOR CFE: 26.4; 27.5	17, 19, 27
755 216	TICLOCARD	5	755 426	DIGIFLEX	11
755 217	TICLOGAL	5	755 427	DRUNKI	32,33
755 218	DWALL	2,6	755 429	TDC INTERNET	
755 225	038	6, 8, 14		CFE: 26.4; 27.5	9,16, 35, 36, 37, 38,
755 226	STONE DEKO CFE: 26.4;				41,42
	27.5; 29.1	19	755 435	TAINMENT	9, 16, 21, 25, 28, 35,
755 233	PEPTIGAL	5			38,41,42
755 240	DORETTA	30	755 438	ALGON	6
755 244	CFE: 4.5	16, 18,21,24,25,	755 440	ZIP AND SAFE	3,5
		27,28,41,42	755 443	PHOENIX CFE: 26.3; 27.5	9
755 248	GORNAF	12, 17, 19	755 452	RIXXO	9, 35, 38, 42
755 249	KOBRAM	29,30	755 454	ATTANE	9, 38, 42
755 250	WARP	29,30	755 458	SWING LIGHT CFE: 26.4;	
755 251	BILANCIAI OB CFE: 26.1;			26.7; 27.5; 29.1	11
	26.11; 27.5	9,37	755 461	MARTATHON	7
755 252	ONF WAY	29,30	755 462	CFE: 19.7	3

755 463 NYK LOGISTICS & MEGA-CARRIER CFE: 3.7; 27.5; 29.1	42	755 478 ARP	35,36,41,42
755 464 MENALIA	5	755 483 AM CFE: 26.1; 27.5	6, 7, 8, 37, 40, 42
755 466 ATRELAR	5	755 484 MOSSNER	6, 7, 8, 37, 40, 42
755 468 CFE: 26.4	9	755 489 GIVING THE ECONOMY A NEW VOICE	9
755 473 CFE: 15.1; 26.13	11	755 500 PETER FITCH	18,25
755 474 BONAVIA FOR LIFE	3, 30, 32		

F. SPROSTOWANIA OPISÓW PATENTOWYCH I OPISÓW OCHRONNYCH

170

OPISY PATENTOWE

Poniższe zestawienie zawiera kolejno: kod rodzaju patentu, numer patentu oraz przyczyną i treść sprostowania.

/B1/ 168234 Postanowiono opis ponownie wydrukować ze względu na stwierdzone błędy drukarskie.

/B1/ 182570 Postanowiono opis ponownie wydrukować ze względu na stwierdzone błędy drukarskie.

/B1/ 182581 Postanowiono opis ponownie wydrukować ze względu na stwierdzone błędy drukarskie.

/B1/ 182627 Postanowiono opis ponownie wydrukować ze względu na stwierdzone błędy drukarskie.

/B1/ 182746 Sprostowano błąd drukarski na tytułowej stronie opisu w tytule wynalazku na „Sposób zabezpieczenia czujnika magneto-rezystancyjnego głowicy magnetycznej przed wyładowaniami elektrostatycznymi w zespole zawieszania głowicy oraz zespół zawieszania głowicy z zabezpieczeniem czujnika magneto-rezystancyjnego głowicy magnetycznej przed wyładowaniami elektrostatycznymi”.

G. OGŁOSZENIA

171

OŚWIADCZENIA O GOTOWOŚCI UDZIELENIA LICENCJI (LICENCJA OTWARTA)

Patenty, prawa ochronne

Poniższe zestawienie zawiera kolejno: kod rodzaj patentu, numer patentu, datę zgłoszenia, numer, rok wydania Wiadomości Urzędu Patentowego, w którym ogłoszono o udzieleniu patentu, wysokość opłaty licencyjnej (jeżeli uprawniony ją podał) i datę złożenia oświadczenia oraz tytuł wynalazku oraz nazwisko i imię (nazwę) uprawnionego z adresem.

PATENTY

/B1/ 173162 19940531 01/1998 /-/ 200205 10
„Sposób zakładania geofenu dla sejsmoakustycznej oceny stanu zagrożenia tąpnięciami”
Główny Instytut Górnictwa
40-166 Katowice Pl. Gwarków 1

/B1/ 181 738 1997 06 2 3 09/2001 /-/ 2002 04 22
„Układ do wytwarzania bodźców cieplnych o sterowanej temperaturze”
Akademia Medyczna
50-367 Wrocław ul. Pasteura 1

/B1/ 183682 1997 05 27 07/2002 /-/ 2002 02 22
„Przetwornik do pomiaru siły nacisku końcówki penetratora, zwłaszcza stomatologicznego”
Akademia Medyczna
50-367 Wrocław ul. Pasteura 1

/B1/ 183801 1997 03 14 07/2002 10% 2002 04 12
„Instalacja do regeneracji ciepła w obiegach urządzeń chłodniczych”
Politechnika Szczecińska
70-310 Szczecin Al. Piastów 17

/B1/ 183703 1996 08 23 07/2002 /-/ 2002 03 13
Sposób wytwarzania immunomodulatora z surowca roślinnego
Uniwersytet Wrocławski
Wrocław, Pl. Uniwersytecki 1
Akademia Medyczna im. Powstańców Śląskich
Wrocław, Pasteura 1

/B1/ 183704 1996 08 23 07/2002 /-/ 2002 03 13
Sposób wytwarzania immunomodulatora z surowca roślinnego
Uniwersytet Wrocławski
Wrocław, Pl. Uniwersytecki 1
Akademia Medyczna im. Powstańców Śląskich
Wrocław, Pasteura 1

IBM 183705 1996 08 23 07/2002 /-/ 2002 03 13
Sposób wytwarzania immunomodulatora z surowca roślinnego
Uniwersytet Wrocławski
Wrocław, Pl. Uniwersytecki 1
Akademia Medyczna im. Powstańców Śląskich
Wrocław, Pasteura 1

/B1/ 183738 1996 09 02 07/2002 /-/ 2002 01 14
Sposób denitryfikacji płynnych produktów spożywczych, zwłaszcza soków i/lub homogenatów warzywnych
Grajek Włodzimierz
Poznań, ul. Dąbrowskiego 334
Akademia Rolnicza im. Augusta Cieszkowskiego
Poznań, ul. Wojska Polskiego 28

IBM 183795 1997 08 04 07/2002 /-/ 2002 02 25
Sposób i maszyna dziewiarska do wytwarzania dziewiarskich wyrobów pasmanteryjnych
Politechnika Łódzka
Łódź, ul. Żwirki 36

