

INDEKS 38135
ISSN -0043 -5201
Cena 14,00 zł



W I A D O M O Ś C I
U R Z Ę D U
P A T E N T O W E G O

Nr 8
S I E R P I E Ń 2002

Wydawnictwo
Urzędu Patentowego Rzeczypospolitej Polskiej
Warszawa

SPIS TREŚCI

Str.

**Części
Zarządzenia i komunikaty urzędowe**

**Część II
Ogłoszenia o udzielonych prawach**

A. Wynalazki	
172. Udzielone patenty (od nr 183 908 do nr 184 110).....	644
173. Decyzje o odmowie udzielenia patentu (wydane po ogłoszeniu o zgłoszeniu).....	662
174. Decyzje o umorzeniu postępowania (wydane po ogłoszeniu o zgłoszeniu).....	662
175. Decyzje stwierdzające wygaśnięcie decyzji o udzieleniu patentu.....	663
176. Wpisy i zmiany w rejestrze patentowym (nie uwzględnione w innych samodzielnych ogłoszeniach).....	663
177. Decyzje o wygaśnięciu patentu.....	664
B. Wzory użytkowe	
178. Udzielone prawa ochronne (od nr 59 283 do nr 59 314).....	666
179. Decyzje o odmowie udzielenia prawa ochronnego (wydane po ogłoszeniu o zgłoszeniu).....	668
180. Decyzje o umorzeniu postępowania (wydane po ogłoszeniu o zgłoszeniu).....	668
181. Decyzje stwierdzające wygaśnięcie decyzji o udzieleniu prawa ochronnego.....	668
182. Wpisy i zmiany w rejestrze praw ochronnych (nie uwzględnione w innych samodzielnych ogłoszeniach).....	669
183. Decyzje o unieważnieniu prawa ochronnego.....	669
184. Decyzje o wygaśnięciu prawa ochronnego.....	669
185. Decyzje o przedłużeniu prawa ochronnego.....	670
C. Wzory zdobnicze	
186. Wpisy i zmiany w rejestrze wzorów zdobniczych (nie uwzględnione w innych samodzielnych ogłoszeniach).....	671
187. Decyzje o przedłużeniu prawa z rejestracji.....	671
C'. Wzory przemysłowe	
188. Rejestracja (od nr 305 do nr 464).....	672
D. Topografie okładów scalonych	
E. Znaki towarowe	
189. Rejestracja krajowa (znaki towarowe) (od nr 135 549 do nr 136 506).....	695
190. Wpisy i zmiany w rejestrze znaków towarowych (nie uwzględnione w innych samodzielnych ogłoszeniach).....	821
191. Decyzje o unieważnieniu prawa z rejestracji.....	835
192. Decyzje o wygaśnięciu prawa z rejestracji.....	836
193. Decyzje o zmianie lub uchyleniu decyzji (opublikowanych w WUP).....	836
194. Rejestracja międzynarodowa uznana w Polsce.....	837
F. Sprostowania opisów patentowych i opisów ochronnych	
195. Opisy patentowe.....	847
G. Ogłoszenia	
196. Oświadczenia o gotowości udzielenia licencji (licencja otwarta) - patenty, prawa ochronne.....	847

**Część III
Informacje**

- A. Orzecznictwo. Opinie prawne i wyjaśnienia**
- B. Ustawodawstwo zagraniczne. Statystyka. Informacje**

WYDAWNICTWO URZĘDU PATENTOWEGO RZECZYPOSPOLITEJ POLSKIEJ
Redakcja i administracja: Urząd Patentowy RP, Al. Niepodległości 188, skr. poczt. 203,00-9S0 Warszawa
tel. 825-80-01/9, wew. 280 TELEFAX 8251443

Informacja o cenach i warunkach prenumeraty na 2003 r. - dla czasopisma: WIADOMOŚCI URZĘDU PATENTOWEGO

Warunki prenumeraty:

1. Cena prenumeraty na 2003 r. wynosi 180,00 zł.
2. Wpłaty i zamówienia na prenumeratę przyjmuje Urząd Patentowy RP, 00-950 Warszawa, Al. Niepodległości 188/192 w pok. 3 w godz. 8³⁰ - 15³⁰ lub na konto NBP O/O Warszawa Nr 93101010100025832231000000.
Egzemplarze archiwalne można nabyć w Urzędzie Patentowym RP, Al. Niepodległości 188, skr. poczt. 203, 00-950 Warszawa w Wydziale Rozpowszechniania Wydawnictw UP - telefon 825-80-01 wew. 224,226.

Cena 14,00 zł.

Indeks 38135

Urząd Patentowy RP. Zam. 529/2002. Nakład 560 egz. Obj. ark. druk. 26,00. Pap. off. **Vkl** 80 g. **Al.**



W I A D O M O Ś C I URZĘDU PATENTOWEGO

Warszawa, 2002 08 30

Nr 8

Poz. 172-196

CZĘŚĆ II

OGŁOSZENIA O UDZIELONYCH PRAWACH

Cyfrowe kody identyfikujące (według normy WIPO ST. 9), które poprzedzają informacje o udzielonych patentach oraz prawach ochronnych oznaczają:

- (11) - numer patentu lub prawa ochronnego
- (21) - numer zgłoszenia wynalazku lub wzoru użytkowego
- (22) - data zgłoszenia wynalazku lub wzoru użytkowego
- (23) - data pierwszeństwa z wystawienia wynalazku lub wzoru użytkowego na wystawie i nazwa wystawy
- (30) - dane dotyczące pierwszeństwa konwencyjnego (numer zgłoszenia priorytetowego, data wniesienia zgłoszenia priorytetowego, kod kraju)
- (41) - data ogłoszenia o zgłoszeniu wynalazku lub wzoru użytkowego
- (51) - symbol Międzynarodowej Klasyfikacji Patentowej; cyfra przed kodem (51) oznacza kolejną edycję MKP
- (54) - tytuł wynalazku lub wzoru użytkowego
- (61) - numer patentu głównego lub prawa ochronnego głównego
- (62) - numer zgłoszenia macierzystego (pod którym dane zgłoszenie było ogłoszone)
- (72) - nazwisko i imię twórcy wynalazku lub wzoru użytkowego
- (73) - nazwisko i imię lub nazwa uprawnionego z patentu lub prawa ochronnego oraz miejsce zamieszkania lub siedziba i w nawiasie kod kraju
- (76) - nazwisko i imię twórcy i jednocześnie uprawnionego z patentu lub prawa ochronnego oraz miejsce zamieszkania lub siedziba i w nawiasie kod kraju
- (86) - data i numer zgłoszenia międzynarodowego
- (87) - data i numer publikacji zgłoszenia międzynarodowego

Przed cyfrowym kodem identyfikującym (11) lub przed numerem patentu lub prawa ochronnego umieszczone są literowo-cyfrowe kody identyfikujące (kod rodzaju dokumentu), zgodnie z przyjętymi symbolami (wg normy WIPO ST. 16):

Patent	-(B1)
Patent tymczasowy	-(B2)
Patent dodatkowy do patentu	-(B3)
Patent tymczasowy dodatkowy do patentu tymczasowego	-(B4)
Patent na wynalazek, na który uprzednio udzielono patentu tymczasowego	-(C1)
Patent dodatkowy na wynalazek, na który uprzednio udzielono patentu tymczasowego	-(C3)
Prawo ochronne	-(Y1)
Prawo ochronne dodatkowe	-(Y3)

Użyty w części E. ZNAKI TOWAROWE skrót CFE dotyczy klas elementów obrazowych znaku.

CFE - skrót od International Classification of Figurative Elements of Marks (Międzynarodowa klasyfikacja elementów obrazowych znaków, tzw. klasyfikacja wiedeńska).

A. WYNAŁAZKI

172

UDZIELONE PATENTY
(od nr 183908 do nr 184110)

- B1 (11)**184083** (41)19990412 7(51) A01B 59/043 (21)316154 (22)1996 09 17
B62D 49/00 (72) Znamirowski Marek
(21)322372 (22)1997 10 01 (73) Znamirowski Marek, Poznań (PL)
(72) Sobczak Wojciech (54) Środek do zwalczania owadów, zwłaszcza ssących
- B1 (11)**184095** (41)19990329 7(51) A01B 63/112 (21)323744 (22)1996 06 04
B62D 49/06 (30)08/483870 1995 06 07 US
(21)322185 (22)1997 09 19 (86) 1996 06 04 PCT/DK96/00239
(72) Chruśliński Tadeusz, Kopeć Tadeusz, Kubiak Andrzej, (87) 1996 12 19 WO96/39851, PCT Gazette nr 55/96
Kwasiborski Wiesław (72) Soe Jorn B., Poulsen Charlotte H., Hostrup Pernille B.
(73) Zakłady Przemysłu Ciągnikowego «URSUS» Spółka (73) DANISCO A/S, Kopenhaga (DK)
Akcyjna, Warszawa (PL) (54) Sposób polepszania Teologicznych właściwości ciasta z mąki
(54) Urządzenie do regulacji siły uciągu ciągnika rolniczego oraz jakości wytworzonego z ciasta wyrobu gotowego
- B1 (11)**184094** (41)19980511 7(51) A01C 7/08 (21)318834 (22)1997 03 05
A01C 7/12 (72) Wójcik Dagmara, Basiak Andrzej, Grzywiński Konrad,
(21)324020 (22)1996 06 19 Rumiński Marcin
(30)19522229.6 1995 06 20 DE (73) Wójcik Dagmara, Kłomnice (PL); Basiak Andrzej, Rędziny
(86) 1996 06 19 PCT/DE96/01079 (PL); Grzywiński Konrad, Częstochowa (PL); Rumiński Marcin,
(87) 1997 01 09 WO97/00603, PCT Gazette nr 03/97 Częstochowa (PL)
(72) Horsch Michael (54) Masa spożywcza
- B1 (11)**184108** (41)1998 12 07 7(51) A01H 1/00 (21)316473 (22)1996 10 10
C12N 5/04 (30)09500836 1995 10 11 BE
C12N 15/29 (72) Fry John C, Van Soolingen Jacob
C12N 15/54 (73) Holland Sweetener Company V.o.F., Maastricht (NL)
C12N 15/82 (54) Sposób wytwarzania soli słodzikowych
- (21)327438 (22)1996 02 20 (21)320803 (22)1997 06 25
(30)08/413135 1995 03 29 US (72) Pordąb Zofia, Nowak Anna
(86) 1996 02 20 PCT/US96/02313 (73) Centralne Laboratorium Przemysłu Koncentratów
(87) 1996 10 03 WO96/29858, PCT Gazette nr 44/96 Spożywczych, Poznań (PL)
(72) Amasino Richard M., Gan Susheng (54) Sposób produkcji napojów orzeźwiających w proszku i napoje
(73) WISCONSIN ALUMNI RESEARCH FOUNDATION, orzeźwiający w proszku
Madison (US)
- (54) Konstrukcja genetyczna, rośliny o właściwościach opóźnio-
nego starzenia się, sposób wprowadzania do roślin właściwości
opóźnionego starzenia się, sposób wytwarzania roślin, rośliny za-
wierające sekwencję związanego ze starzeniem się promotora oraz
sekwencja związanego ze starzeniem się promotora
- B1 (11)**184096** (41)19980330 7(51) A01K 39/01 (21)327990 (22)1996 12 10
(21)316646 (22)1996 10 23 (30)956061 1995 12 15 FI
(23) 1996 09 19 MTP 96 POLAGRA, POZNAŃ (86) 1996 12 10 PCT/FI96/00653
(72) Bąkowicz Adam, Chmielowski Adam, Celler Witt, Sobczak (87) 1997 06 26 WO97/22281, PCT Gazette nr 27/97
Joanna, Waligóra Tadeusz (72) Puurunen Juha-Pekka
(73) Instytut Budownictwa, Mechanizacji i Elektryfikacji (73) Puurunen Juha-Pekka, Perniö (FI)
Rolnictwa, Warszawa (PL) (54) Szczoteczka do zębów
- (54) Urządzenie do karmienia zwłaszcza drobiu
- B1 (11)**184062** (41)19980330 7(51) A01N 25/30 (21)322833 (22)1997 10 23
A01N 59/00 (72) Grabowski Marek
A01N 41/04 (73) Grabowski Marek, Gdańsk (PL)
(54) Uchwyt półki naściennej

B1 (11) 183974	(41) 1997 11 24	7(51) A47L 13/256 A47L 13/46 A47L 13/58		B1 (11)184055	(41)19981207 (22)1996 12 19	7(51) A61F 5/058	
(21)320127	(22)1997 05 22			(30)3605/95	1995 12 20		CH
(30)19620633.2	1996 05 22		DE	1950/96	1996 08 08		CH
(72) Salmon Dirk				(86)1996 12 19	PCT/CH96/00450		
(73) VERMOP Salmon GmbH, Wertheim (DE)				(87) 1997 06 26	WO97/22312, PCT Gazette nr 27/97		
(54) Narzędzie do czyszczenia, zwłaszcza do przecierania na wilgotno i na mokro				(72) Bolla Kalman, Bolla Orsolya			
				(73) CHRISOFIX AG, Schaffhausen(CH)			
				(54) Szyna do unieruchamiania ruchomych części ciała człowieka lub zwierzęcia, zwłaszcza ich kończyn			
B1 (11)183984	(41)19980202	7(51) A47L 17/02		B1 (11)184059	(41)19970721	7(51) A61F 9/00 A61M 11/00	
(21)321288	(22)1997 07 23			(21)318935	(22)1995 08 30		
(30)19629840.7	1996 07 24		DE	(30)9417399.4	1994 08 30		GB
(72) Stoli Elmar, Lanz Melchior, Berchtold Fritz, Ris Max, Bolli Martin				9505474.8	1995 03 17		GB
(73) NIRO-PLAN AG, Zug (CH)				(86) 1995 08 30	PCT/GB95/02040		
(54) Zlewozmywak				(87) 1996 03 07	WO96/06581, PCT Gazette nr 11 /96		
				(72) Embleton Jonathan K., Jones Stephen P., Malcolmson Richard J., Martini Luigi G. A., Houzego Peter J., Rocca Sarah A., Stevens Howard N. E.			
B1 (11)184077	(41)19990426	7(51) A61B 5/00 G01J 5/00		(73) R.P. SCHERER LIMITED, Swindon (GB)			
(21)330044	(22)1997 03 31			(54) Urządzenie dozujące do aplikowania płynów leczniczych w postaci strumieni i /lub niewielkich kropeł			
(30)08/650832	1996 05 20		US	B1 (11)184085	(41)19980330	7(51) A61K 31/20 A61P 1/04	
(86) 1997 03 31	PCT/US97/05255			(21)323362	(22)1996 05 13		
(87) 1997 11 27	W097/43947, PCT Gazette nr 51 /97			(30)9509764.8	1995 05 15		GB
(72) Buchert Janusz Michał				(86) 1996 05 13	PCT/EP96/02038		
(73) Buchert Janusz Michał, Nowy Jork (US)				(87) 1996 11 21	W096/36329, PCT Gazette nr 51 /96		
(54) Sposób i urządzenie do bezinwazyjnego pomiaru stężenia substancji w ludzkiej tkance				(72) Buser Thomas, Camporesi Emilio P.			
				(73) TILLOTTS PHARMA AG, Ziefen (CH)			
				(54) Preparat do leczenia zapalnych chorób jelit i sposób jego wytwarzania			
B1 (11)184101	(41)19980928	7(51) A61F 13/15		B1 (11)183997	(41)19980302	7(51) A61K 31/353 A61K 31/44 A61P 25/24	
(21)326560	(22)1996 10 23			(21)323083	(22)1996 04 23		
(30)9503818-8	1995 10 30		SE	(30)9501567-3	1995 04 27		SE
(86) 1996 10 23	PCT/SE96/01359			(86) 1996 04 23	PCT/SE96/00526		
(87) 1997 05 09	W097/16143, PCT Gazette nr 20/97			(87) 1996 10 31	WO96/33710, PCT Gazette nr 48/96		
(72) Hansson Roy				(72) Evenden John, Thorberg Seth-01ov			
(73) SCA Hygiene Products Aktiebolag, Goteborg (SE)				(73) ASTRA AKTIEBOLAG, Södertälje (SE)			
(54) Wyrób chłonny w postaci składanego, pojedynczego pakunku				(54) Środek farmaceutyczny oraz zastosowanie połączenia inhibitora wychwytu zwrotnego 5-HT i selektywnego antagonisty 5-HT			
				B1 (11)184052	(41)19980216	7(51) A61K 31/452 A61P 23/02	
B1 (11)183920	(41)19980720	7(51) A61F 2/06 A61M 29/00		(21)322763	(22)1996 04 15		
(21)325463	(22)1996 09 09			(30)9507677.4	1995 04 13		GB
(30)0995/95	1995 09 11		DK	08/549408	1995 10 27		US
(86) 1996 09 09	PCT/DK96/003 75			(86) 1996 04 15	PCT/GB96/00912		
(87) 1997 03 20	WO97/09945, PCT Gazette nr 13/97			(87) 1996 10 17	WO96/32109, PCT Gazette nr 46/96		
(72) Hansen Pallo M., Kavteladze Zaza A.				(72) Bardsley Hazel J., Gristwood Robert W.			
(73) WILLIAM COOK EUROPE A/S. Bjaeverskov (DK)				(73) DARWIN DISCOVERY LIMITED, Cambridge (GB)			
(54) Stent wewnętrznyznaczyiniowy				(54) Zastosowanie lewobupiwakainy i znieczulająca kompozycja farmaceutyczna			
				B1 (11)183998	(41)19980511	7(51) A61K 31/4535 A61P 11/00	
B1 (11)184105	(41)19980511	7(51) A61F 2/06 A61M 29/00 B21D 53/00		(21)324086	(22)1996 06 04		
(21)321656	(22)1997 08 18			(30)08/485,406	1995 06 07		US
(30)08/742422	1996 10 30		US	(86) 1996 06 04	PCT/US96/09162		
(72) Richter Jacob, Yaron Ira							
(73) MEDINOL LTD., Tel Aviv (IL)							
(54) Stent i sposób wytwarzania stenta							
B1 (11)184011	(41)19960902	7(51) A61F 2/64					
(21)312866	(22)1996 02 20						
(30)19506426.7	1995 02 24		DE				
(72) Wagner Helmut, Krukenberg Manfred							
(73) Otto Bock Orthopaedische Industrie Besitz- und Verwaltungs-Kommanditgesellschaft, Duderstadt (DE)							
(54) Przegub kolanowy protezy nogi z urządzeniem hamującym							

- (87) 1996 12 19 WO96/40134, PCT Gazette nr 55/96
 (72) Cohen Marlene L.
 (73) ELI LILLY AND COMPANY, Indianapolis (US)
 (54) Zastosowanie 2-arylo-3-aroilobenzo [b] tiofenów
- B1 (11)**184037** (41)19980202 7(51) A61K 35/74
 C12R 1/25
 A61P 1/00
 A61P 13/02
- (21)322550 (22)1996 03 25
 (30)9501056-7 1995 03 23 SE
 (86) 1996 03 25 PCT/SE96/00372
 (87) 1996 09 26 WO96/29083, PCT Gazette nr 43/96
 (72) Adlerberth Ingegerd, Johansson Marie-Louise, Ahmrc Siv,
 Molin Goran, Jeppsson Bengt, Wold Agnes
 (73) PROBI AB, Lund (SE)
 (54) Zastosowanie Lactobacillus plantarum
- B1 (11)**183957** (41)1998 03 30 7(51) A61K 35/78
 A23K 1/14
 A23K 1/18
- (21)316317 (22)1996 09 26
 (72) Gajęcki Maciej, Przała Franciszek, Guz Mieczysław
 (73) Uniwersytet Warmińsko - Mazurski, Olsztyn (PL)
 (54) Kompozycja ziołowa
- B1 (11)**184002** (41)19961209 7(51) A61K 39/012
 (21)314639 (22)1996 06 05
 (30)95/00446 1995 06 07 WO
 (72) Evans Nigel A., Findly R.Craig, Weber Frederick H.
 (73) Pfizer Inc., Nowy Jork (US)
 (54) Sposób szczepienia przeciwko kokcydiozie
- B1 (11)**184024** (41)1996 12 09 7(51) A61K 39/012
 (21)314640 (22)1996 06 05
 (30) IB95/00445 1995 06 07 WO
 (72) Evans Nigel A., Findly R.Craig, Weber Frederick H.
 (73) Pfizer Inc., Nowy Jork (US)
 (54) Sposób szczepienia przeciwko kokcydiozie
- B1 (11)**184061** (41)19980302 7(51) A61K 39/39
 A61K 39/02
 A61K 39/12
- (21)322968 (22)1996 04 01
 (30)9508326.7 1995 04 25 GB
 (86) 1996 04 01 PCT/EP96/01464
 (87) 1996 10 31 W096/33739, PCT Gazette nr 48/96
 (72) Garcon Nathalie M.J.C., Friede Martin
 (73) SMITHKLINE BEECHAM BIOLOGICALS S.A.,
 Rixensart (BE)
 (54) Kompozycja szczepionki, sposób stabilizowania immunolo-
 gicznie czynnej frakcji Quillaja saponaria molina QS21 wobec hy-
 drolizy zasadowej i sposób wytwarzania kompozycji szczepionki
- B1 (11)**184031** (41)19971124 7(51) A61K 47/48
 A61P 35/00
- (21)320964 (22)1995 12 21
 (30)9426192.2 1994 12 23 GB
 (86) 1995 12 21 PCT/GB95/02991
 (87) 1996 07 04 WO96/20011, PCT Gazette nr 30/96
 (72) Taylorson Christopher J., Eggelte Hendrikus J.,
 Tarragona-Fiol Antonio, Rabin Brian R., Boyle Francis T.,
 Hennam John F., Blakey David C., Marsham Peter R., Heaton
 David W., Davies David H., Slater Anthony M., Hennequin
 Laurent F. A.
 (73) ZENECA LIMITED, Londyn (GB)
- (54) Koniugat zawierający cząsteczkę kierującą i kompozycja far-
 maceutyczna
- B1 (11)**184001** (41)19980105 7(51) A61K 7/22
 (21)314933 (22)1996 06 24
 (72) Sadlak-Nowicka Jadwiga, Stozkowska Wiesława,
 Ruzikowski Marek
 (73) Akademia Medyczna, Gdańsk (PL); Zakłady
 Farmaceutyczno-Aerozolowe, Spółdzielnia Pracy UNIA,
 Warszawa (PL)
 (54) Profilaktyczno-leczniczy środek do pielęgnacji jamy ustnej,
 zwłaszcza przeciwdziałający chorobom przyzębia
- B1 (11)**184068** (41)19970721 7(51) A61K 9/16
 A61K 9/22
- (21)318898 (22)1995 08 04
 (30)9415810.2 1994 08 04 GB
 08/349029 1994 12 02 US
 (86) 1995 08 04 PCT/GB95/01861
 (87) 1996 02 15 WO96/03978, PCT Gazette nr 08/96
 (72) Roser Bruce J., Colaco Camilo, Jerrow Mohamed A. Z., Blair
 Julian A., Kampinga Jaap, Wardell James L., Duffy John A.
 (73) QUADRANT HOLDINGS CAMBRIDGE LIMITED,
 Cambridge (GB)
 (54) Kompozycja farmaceutyczna o wysokiej stabilności i sposób
 wytwarzania kompozycji farmaceutycznej o wysokiej stabilności
- B1 (11)**183944** (41)19971027 7(51) A61K 9/72
 A61K 47/26
 A61K 38/00
- (21)320751 (22)1995 12 19
 (86) 1995 12 19 PCT/SE95/01541
 (87) 1996 06 27 WO96/19207, PCT Gazette nr 29/96
 (72) Bäckström Kjell, Johansson Ann, Linden Helena
 (73) ASTRA AKTIEBOLAG, Södertälje (SE)
 (54) Preparaty proszkowe przydatnych medycznie polipeptydów i
 sposób ich wytwarzania
- B1 (11)**184090** (41)19990301 7(51) A63B 31/08
 A63B 69/14
- (21)321773 (22)1997 08 22
 (72) Studnicki Czesław, Skolik Jacek
 (73) Studnicki Czesław, Katowice (PL); Skolik Jacek, Katowice
 (PL)
 (54) Przyrząd do pływania
- B1 (11)**184000** (41)19980706 7(51) B01D 53/50
 B01D 53/80
- (21)325165 (22)1996 08 19
 (30)19530497.7 1995 08 18 DE
 (86) 1996 08 19 PCT/DE96/01542
 (87) 1997 02 27 WO97/06874, PCT Gazette nr 10/97
 (72) Weichs Hermann, Friedl Andreas
 (73) FHW-BRENNTECHNIK GMBH, Neumarkt-Sankt Veit
 (DE)
 (54) Urządzenie do oczyszczania spalin
- B1 (11)**184039** (41)1997 08 04 7(51) B01D 53/60
 (21)312547 (22)1996 01 29
 (72) Gostomczyk Adam, Pupka Józef, Jędrusik Jan, Ciasnocha
 Czesław, Starnawski Waclaw
 (73) Zespół Elektrociepłowni Wrocławskich KOGENERACJA
 Spółka Akcyjna, Wrocław (PL)
 (54) Układ instalacji do jednoczesnego usuwania tlenków azotu i
 tlenków siarki z gazów odlotowych
- B1 (11)**183958** (41)19980427 7(51) B D 53/70
 C22B 21/00

- (21)323834 (22)1996 08 02
 (30)19529649.4 1995 08 11 DE
 (86) 1996 08 02 PCT/EP96/03407
 (87) 1997 02 27 WO97/06876, PCT Gazette nr 10/97
 (72) Brockhoff Reiner, Hartmann Klaus, Höltje Jens, Korte Hans-Jurgen
 (73) SOLVAY SODA DEUTSCHLAND GmbH, Hannover(DE)
 (54) Sposób zmniejszania zawartości dioksyn i furanów w surowych gazach odlotowych
- B1 (11) **183927** (41)19990104 7(51)B01D 53/80
 (21)328071 (22)1997 01 24
 (30)8-16662 1996 02 01 JP
 (86) 1997 01 24 PCT/JP97/00152
 (87) 1997 08 07 WO97/27931, PCT Gazette nr 34/97
 (72) Ukawa Naohiko, Takashina Toru, Okino Susumu, Kimura Kazuaki, Iwashita Koichiro, Ikeda Kouji, Tanaka Heiji
 (73) MITSUBISHI HEAVY INDUSTRIES, LTD., Tokyo (JP)
 (54) Układ odsiarczania gazu spalinyowego
- B1 (11) **183910** (41)19990426 7(51)B01D 65/10
 G01N15/08
 (21)330192 (22)1997 05 28
 (30)96/06780 1996 05 28 FR
 (86) 1997 05 28 PCT/FR97/00930
 (87) 1997 12 04 WO97/45193, PCT Gazette nr 52/97
 (72) Côte Pierre
 (73) OTV OMNIUM DE TRAITEMENTS ET DE VALORISATION, Saint-Maurice Cedex (FR)
 (54) Sposób testowania integralności membran filtracyjnych oraz instalacja do testowania integralności membran Filtracyjnych
- B1 (11) **183979** (41)19980316 7(51)B01F 3/04
 B01F 7/04
 A61L 9/12
 A01M 13/00
 (21)323318 (22)1996 05 08
 (30)08/437,002 1995 05 08 US
 (86) 1996 05 08 PCT/US96/06529
 (87) 1996 11 14 WO96/36056, PCT Gazette nr 50/96
 (72) Dancs Imre J., Savage Frank
 (73) S.C.JOHNSON & SON INC, Racine (US)
 (54) Urządzenie do dozowania lotnego składnika aktywnego
- B1 (11) **183943** (41)19980105 7(51)B03B 5/20
 B01D 21/28
 B03D 1/10
 (21)314999 (22)1996 06 26
 (72) Nieckarz Ryszard, Buchta Kazimierz
 (73) Centrum Mechanizacji Górnictwa KOMAG, Gliwice (PL)
 (54) Urządzenie pulsacyjne osadzarki
- B1 (11) **184050** (41)19990201 7(51)B05B 12/00
 A01M 7/00
 G05D 7/00
 A01G 25/16
 (21)321360 (22)1997 07 28
 (72) Książkowski Bogumił, Wargocki Marian, Przykorski Andrzej
 (73) Instytut Budownictwa, Mechanizacji i Elektryfikacji Rolnictwa, Warszawa (PL)
 (54) Urządzenie do sterowania wydatkiem cieczy z opryskiwacza
- B1 (11) **184099** (41)19971027 7(51)B05B 13/02
 B05C 9/14
 F26B 19/00
 B65G 37/00
 (21)320752 (22)1996 07 18
 (30)19526613.7 1995 07 21 DE
 (86) 1996 07 18 PCT/EP96/03181
 (87) 1997 02 06 W097/03760, PCT Gazette nr 07/97
 (72) Gohl Helmut
 (73) EISENMANN MASCHINENBAU KG, Böblingen (DE)
 (54) Instalacja do uszlachetniania powierzchni detali
- B1 (11) **183949** (41)19990802 7(51)B21D 26/02
 (21)331824 (22)1997 08 21
 (30)60/024,524 1996 08 26 US
 (86) 1997 08 21 PCT/CA97/00586
 (87) 1998 03 05 W098/08633, PCT Gazette nr 09/98
 (72) Horton Frank A., Janssen Andreas G., Cross James M.
 (73) COSMA INTERNATIONAL INC., Ontario (CA)
 (54) Tłocznik do hydraulicznego kształtowania rur zwłaszcza metalowych oraz sposób hydraulicznego kształtowania rur zwłaszcza metalowych
- B1 (11) **184081** (41)1999 03 29 7(51)B22C 23/00
 B22C 19/00
 (21)322227 (22)1997 09 20
 (72) Roszewski Jan, Klekowicki Krzysztof, Trafny Zbigniew, Jędrzejczak Bogdan
 (73) Klekowicki Krzysztof, Kutno (PL)
 (54) Sposób i przystawka do osadzania elementów układu wlewowego formy odlewniczej
- B1 (11)183937 (41)1999 03 29 7(51)B22F 9/04
 C01B 31/36
 (21)322340 (22)1997 09 26
 (72) Lis Jerzy, Kata Dariusz, Rudnik Tomasz, Stobierski Ludosław
 (73) Akademia Górniczo-Hutnicza im. St. Staszica, Kraków (PL)
 (54) Sposób wytwarzania proszku węgla krzemowego
- B1 (11) **184046** (41)1999 01 18 7(51)B23D 21/00
 B23B 5/42
 B26D 3/16
 (21)321149 (22)1997 07 14
 (72) Rosnowski Stanisław, Ochaciński Zbigniew, Kraszewski Ryszard, Lefelbajn Zdzisław, Smoliński Stanisław
 (73) Zakład Urządzeń Technicznych ELSTAR Spółka z o.o., Elbląg (PL)
 (54) Przecinarko-fazowarka do cięcia rur o różnych kształtach
- B1 (11) **184049** (41)19970915 7(51)B23K 26/00
 (21)318777 (22)1997 03 04
 (30)00599/96 1996 03 07 CH
 (72) Schwellingner Pius, Winkler Reinhard, Kampmann Lutz, Maier Joerg
 (73) Alcan Technology & Management AG, Neuhausen am Rheinfall (CH)
 (54) Sposób łączenia elementu wykonanego z aluminium lub jego stopów z elementem wykonanym z miedzi lub jej stopów
- B1 (11) **183946** (41)1998 12 21 7(51)B24B 53/10
 B24D 11/08
 B08B 1/02
 (21)320649 (22)1997 06 17
 (72) Bielas Sławomir
 (73) Bielas Sławomir, Słupsk (PL)
 (54) Urządzenie do czyszczenia taśm ściernych
- B1 (11) **183908** (41)19990201 7(51)B28C 5/14
 E04G 21/02
 (21)328580 (22)1997 01 20

- (30)9600550-9 1996 02 15 SE
 (86) **1997 01 20** PCT/SE97/00079
 (87) **1997 08 21** **WO97/30249**, PCT Gazette nr 36/97
 (72) **Sjöstrand Jussi**
 (73) **JUSSI SJÖSTRAND AB**, Hofors (SE)
 (54) Podajnik materiału dla pojazdów
- bi (11) 184103 (41)19980105 **7(51) B29C 45/38**
 B29C 45/43
- (21)320913 (22)1997 07 02
 (30)96830374.3 1996 07 02 EP
 (72) **Debenedetti Guglielmo**
 (73) **INSIT INDUSTRIA SPA**, Torino (IT)
 (54) Sposób i urządzenie do wytwarzania wyrobu z materiału elastomerowego
- B1 (11)**183966** (41)199905 10 **7(51) B29D 23/20**
 B29C 45/00
B65D 41/18
- (21)330292 (22)1997 06 03
 (30) 96/07249 **1996 06 06** FR
 (86) **1997 06 03** **PCT/FR97/00974**
 (87) **1997 12 11** **W097/46362**, PCT Gazette nr 53/97
 (72) **Rebeyrolle Michel, Schneider Bernard, Joyeux Marc**
 (73) **CEBAL S.A.**, Clichy (FR)
 (54) Zespół głowiczki pojemnika oraz sposób formowania zespołu głowiczki pojemnika
- B1 (11)**184015** (41) **1997 11 24** **7(51) B32B 27/12**
 (21)321157 (22)1995 12 19
 (30)08/359,985 1994 12 20 US
 (86) **1995 12 19** **PCT/US95/16620**
 (87) **1996 06 27** **WO96/19349**, PCT Gazette nr 29/96
 (72) **English Karen L., McCormack Ann L.**
 (73) **KIMBERLY-CLARK WORLDWIDE INC.**, Neenah (US)
 (54) Laminat folii z włókniną
- B1 (11)**183959** (41) **1999 01 18** **7(51) B60F 1/04**
 (21)321049 (22)1997 07 08
 (72) **Medwid Marian, Sobaś Jerzy, Sienicki Adam, Pohl Kazimierz, Łysik Roman, Firlik Jan**
 (73) **Instytut Pojazdów Szynowych «TABOR»**, Poznań (PL)
 (54) Zespół szynowy układu jezdnyego pojazdu drogowo-szynowego
- B1 (11)183968 (41)19990118 **7(51) B60F 1/04**
 (21)321050 (22)1997 07 08
 (72) **Medwid Marian, Pohl Kazimierz, Łysik Roman**
 (73) **Instytut Pojazdów Szynowych «TABOR»**, Poznań (PL)
 (54) Układ jezdny pojazdu drogowo-szynowego
- B1 (11)**184027** (41)19990705 **7(51) B60K 17/16**
F16H 48/20
 (21)324062 (22)1997 12 24
 (72) **Pysz Kazimierz, Dzida Jan, Winogrodzki Jerzy, Rebajn Jerzy, Gacek Andrzej, Poździak Zdzisław**
 (73) **Ośrodek Badawczo-Rozwojowy Samochodów Małolitrażowych BOSMAL**, bielsko-biała (PL)
 (54) Mechanizm różnicowy z blokadą zwłaszcza do samochodów
- B1 (11)**184010** (41)1998 1026 **7(51)B60K 5/00**
 B60K 8/00
 B60K 17/00
 (21)319666 (22)1997 04 23
 (72) **Kula Zdzisław**
 (73) **Zakłady Samochodowe JELCZ S.A.**, **Jelcz-Laskowice** (PL)
- (54) Urządzenie do **zamocowania** jednostki napędowej w pojeździe
- B1 (11)**184018** (41)19990621 **7(51) B60P 1/40**
 B65G 67/10
 (21)323615 (22)1997 12 09
 (72) **Obieziuk Zbigniew, Borkowski Jan, Kotuk Jadwiga**
 (73) **Pracownicy Ośrodek Maszynowy Sp. zo.o.**, Augustów (PL)
 (54) Przenośnik ślimakowy do materiałów ziarnistych i sypkich
- B1 (11) **184053** (41) 1999 11 22 **7(51) B60T 13/565**
 B60T 13/575
 (21)333188 (22)1997 09 17
 (30)96/14264 1996 11 22 FR
 (86) **1997 09 17** **PCT/FR97/01631**
 (87) **1998 05 28** **WO98/22319**, PCT Gazette nr 21 /98
 (72) **Simon Bacardit Juan**
 (73) **BOSCH SISTEMAS DE FRENADO,S.L.**, Barcelona (ES)
 (54) Urządzenie hamujące ze wspomaganiami, ze zmiennym stosunkiem wspomaganiania i ze zredukowaną histerezą
- B1 (11)**184079** (41)19990705 **7(51) B60T 13/573**
 (21)331342 (22)1997 05 14
 (30)96/09242 1996 07 23 FR
 (86) 1997 05 14 **PCT/FR97/00852**
 (87) 1998 01 29 **WO98/03385**, PCT Gazette nr 04/98
 (72) **Gautier Jean-Pierre, Verbo Ulysse, Sacristan Fernando, Simon Bacardit Juan, Attard Jean-Marc, Lacroix Stéphane**
 (73) **BOSCH SYSTEMES DE FREINAGE**, Drancy (FR)
 (54) Urządzenie hamulcowe ze wspomaganiami, ze zmiennym stosunkiem siły wspomagającej
- B1 (11)**184006** (41)19980216 **7(51) B61L 27/00**
 (21)321875 (22)1997 08 30
 (72) **Sabat Roman, Matuszewski Krzysztof**
 (73) **Sabat Roman**, Wrocław (PL)
 (54) Sposób i pulpit nastawczy do sterowania ruchem kolejowym na stacjach wyposażonych w systemy przekładnikowe
- B1 (11)184017** (41)19980928 **7(51) B62B 13/08**
 (21)319202 (22)1997 03 26
 (72) **Jędrzejczak Zenon**
 (73) **Jędrzejczak Zenon**, Toruń (PL)
 (54) Pojazd śniegowy
- B1 (11)**184107** (41)1999 06 07 **7(51) B63C 9/08**
 (21)323567 (22)1997 12 04
 (72) **Studnicki Czesław, Skolik Jacek**
 (73) **Studnicki Czesław, Katowice (PL); Skolik Jacek, Katowice (PL)**
 (54) Przyrząd do pływania
- B1 (11)183969** (41)19980511 **7(51)B65D 1/16**
 (21)322941 (22)1997 10 31
 (30)1004404 1996 11 01 NL
 (72) **Van Dam Willem L.P.**
 (73) **Schmalbach-Lubeca** Nederland B.V., AH Deventer (NL)
 (54) Puszka na napoje
- B1 (11)**183953** (41)19990607 **7(51) B65D 19/26**
 B65D 19/42
 B60P 7/13
 B60P 7/08
 B60P 7/15
 (21)323431 (22)1997 11 28
 (72) **Berent Bogdan, Kowalczyk Włodzimierz, Futyma Edward, Wojtoń Jan, Prenkiewicz Mieczysław**

(73) AUTOSAN S.A., Sanok (PL); **Przedsiębiorstwo Innowacyjno-Wdrożeniowe** ARMPOL Sp.z o.o., Sulejówek (PL)
 (54) Moduł paletowy do przewożenia urządzeń i wyposażenia, zwłaszcza w nadwoziu kontenerowym

B1 (11)**183965** (41)19980414 **7(51)** B65D 21/02
 (21)322403 (22)1997 10 02
 (30) **19641686.8** 1996 10 10 DE
19641683.3 1996 10 10 DE

(72) Schafer Gerhard, Geske Wolfgang
 (73) VOLKSWAGEN Aktiengesellschaft, Wolfsburg (DE); Fritz Schafer GmbH, Neunkirchen/Siegerland (DE)
 (54) Pojemnik przystosowany do układania w stos, zwłaszcza pojemnik magazynowy i transportowy

B1 (11)**183924** (41)1998 09 28 **7(51)** B65D 75/58
 B65D 30/24

(21)326552 (22)1996 **11 13**
 (30)95/13826 1995 **11 16** FR
 96/00288 1996 04 04 WO

(86) **1996 11 13** **PCT/IB96/01214**
 (87) 1997 05 22 **WO97/18143**, PCT Gazette nr 22/97

(72) Risgalla **Eric**, de Saint-Sauveur Xavier
 (73) WALK PAK HOLDING N.V., **Curacao** (AN)
 (54) Szczelny pojemnik

B1 (11)**183940** (41) **1998 01 05** **7(51)** B65D 90/04
 B65D 25/14

(21)320849 (22)1997 06 30
 (30) **19626558.4** 1996 07 02 DE

(72) Zandbergen Jaap A., Swinkels Cornelius T.J.M.
 (73) **Parabeam Industrie-en** Handelsonderneming B.V., **Helmond** (NL)
 (54) Zbiornik z okładziną wewnętrzną i/lub zewnętrzną

B1 (11)**183925** (41)1998 1026 **7(51)** B65G 53/66
 B65G 53/12

(21)326760 (22)1997 09 05
 (30)29615505.5 1996 09 05 DE

(86) **1997 09 05** **PCT/EP97/04830**
 (87) **1998 03 12** **WO98/09897**, PCT Gazette nr **10/98**

(72) Geweke Martin, **Lübbe** Thies
 (73) JOHANNES MÖLLER HAMBURG ENGINEERING GMBH, Hamburg (DE)

(54) Sposób sterowania urządzeniem dostarczającym materiał sy-
 pki do przewodu zasilającego

B1 (11)**184051** (41) **1998 05 11** **7(51)** C01B 13/11
 (21)324110 (22)1996 06 26

(30)9502339-6 1995 06 28 SE
 (86) **1996 06 26** **PCT/SE96/00839**

(87) **1997 01 16** **WO97/01507**, PCT Gazette nr 04/97
 (72) **Arlemark** Jan

(73) Ozone Technology AB, **Malmö** (SE)
 (54) Urządzenie do wytwarzania ozonu

B1 (11)**183985** (41)19980525 **7(51)** C01B 17/12
 (21)317145 (22)1996 **11 22**

(72) Resztak Andrzej, Lubiewa-Wieleżyński Wojciech,
 Czernichowski Albin, Polaczek Jerzy, Pawłowski Sławomir,
 Płotczyk Wojciech, Rochoń Jakub

(73) Instytut Chemii Przemysłowej im. Prof. I. Mościckiego,
 Warszawa (PL)

(54) Sposób wytwarzania siarki nierozpuszczalnej w disiarczku węgla

B1 (11)**183935** (41)19990510 **7(51)** C01D 7/22
 (21)323058 (22)1997 **11 07**

(72) Foss Eugeniusz

(73) Kompania Handlowa VERBUS S.A., Pszczyna (PL)

(54) Urządzenie do otrzymywania uszlachetnionego węgla-
 potasu

B1 (11)**183990** (41)19970428 **7(51)** C03C 1/02
 C03C 13/06
 C03B 1/02

(21)317854 (22)1995 06 14
 (30)9412007.8 1994 06 15 GB

(86) **1995 06 14** **PCT/EP95/02306**

(87) **1995 12 21** **WO95/34514**, PCT Gazette nr 54/95

(72) Sorensen Lone M., Christensen Vermund R., Jensen Soren L.,
 Hoyer Hans, Heldgaard Thomas, Faarborg Jorgen, Sweeny Philip

(73) ROCKWOOL INTERNATIONAL A/S, Hedehusene (DK)

(54) Sposób wytwarzania sztucznych włókien szklitych i brykiety
 do wytwarzania sztucznych włókien szklitych

B1 (11)**183922** (41)19980803 **7(51)** C03C 27/12
 B32B 17/10

(21)325559 (22)1996 09 13
 (30)19534420.0 1995 09 16 DE

(86) **1996 09 13** **PCT/EP96/04018**

(87) **1997 03 20** **WO97/10099**, PCT Gazette nr **13/97**

(72) Costa Peter

(73) FLACHGLAS AUTOMOTIVE GMBH, Witten (DE)

(54) Sposób wytwarzania wolnej od uwarunkowanych uskokami
 zakłóceń optycznych w świetle odbitym i/lub przechodzącym wy-
 giętej szyby bezpiecznej zespolonej oraz folia nośna z termopla-
 stycznego tworzywa sztucznego do wytwarzania wolnej od
 uwarunkowanych uskokami zakłóceń optycznych w świetle odbi-
 tym i/lub przechodzącym wygiętej szyby bezpiecznej zespolonej

B1 (11)**184088** (41)199902 15 **7(51)** C04B 28/26
 C04B 20/06
 C04B 38/00

(21)328817 (22)1996 04 12
 (30)96030909 1996 03 11 U A

(86) 1996 04 **12** **PCT/UA96/00007**

(87) 1997 09 **18** **W097/33843**, PCT Gazette nr 40/97

(72) Stepanenko Alexandr Viktorovich, Martynov Vladimir
 Ivanovich, Slanevsky Sergei Iliich, Eine Ljudmila Alexeevna

(73) WIR CORPORATION, Northbrook (US)

(54) Sposób wytwarzania termoizolacyjnego materiału budowla-
 nego

B1 (11)**183939** (41)19990118 **7(51)** C05C 1/02
 C05C 5/00

(21)328401 (22)1997 02 07
 (30)960596 1996 02 09 FI

(86) **1997 02 07** **PCT/FI97/00078**

(87) **1997 08 14** **WO97/29061**, PCT Gazette nr **35/97**

(72) Hero **Heikki**, Poukari Juhani, **Venäläinen Pentti**

(73) KEMIRA AGRO OY, Helsinki (FI)

(54) Sposób wytwarzania stabilnych termicznie granulek nawo-
 zu sztucznego

B1 (11)**183991** (41)19980608 **7(51)** C05C 9/02
 (21)324753 (22)1996 07 26
 (30)953613 1995 07 28 FI

- (86) 1996 07 26 PCT/FI96/00424
 (87) 1997 02 13 WO97/05084, PCT Gazette nr 08/97
 (72) Luhtala Jarmo
 (73) KEMIRA AGRO OY, Helsinki (FI)
 (54) Sposób wytwarzania produktu oligometylenomocznikowego
- B1 (11)184048 (41)19980414 7(51) C07C 281/14
 C07C 323/48
 A61K 31/175
 A61P 25/08
- (21)323666 (22)1996 06 07
 (30)08/475313 1995 06 07 US
 (86) 1996 06 07 PCT/CA96/00380
 (87) 1996 12 19 WO96/40628, PCT Gazette nr 55/96
 (72) Dimmock Jonathan R., Puthucode Ramanan N.
 (73) THE UNIVERSITY OF SASKATCHEWAN, Saskatoon (CA)
 (54) Semikarbazony i środek o działaniu przeciwdrgawkowym
- B1 (11)184075 (41)19970721 7(51) C07C 69/757
 (62)319076
- (21)347274 (22)1995 07 28
 (30)08/304074 1994 09 12 US
 (86) 1995 07 28 PCT/US95/09511
 (87) 1996 03 21 WO96/08473, PCT Gazette nr 13/96
 (72) Butler Donald E., Gailey Jodette, Van Le Tung, Smith William J. III, Wustrow David J.
 (73) Warner Lambert Company, Morris Plains (US)
 (54) Ester butylowy kwasu 5-okso-3-fenyl-3-cykloheksenokarboksylowego
- B1 (11)184091 (41) 1997 12 08 7(51) C07D 211/60
 C07B 55/00
- (21)321378 (22) 1996 01 12
 (30)9501071.6 1995 01 18 GB
 (86)1996 01 12 PCT/GB96/00067
 (87) 1996 07 25 WO96/22281, PCT Gazette nr 34/96
 (72) Dyer Ulrich C, Langston Marianne, Woods Martin
 (73) DARWIN DISCOVERY LIMITED, Cambridge (GB)
 (54) Sposób racemizacji optycznie wzbogaconych piperydino-2-karboksyanilidów oraz sposób wytwarzania (S) -bupiwa-kainy
- B1 (11)184060 (41)1997 12 08 7(51) C07D 213/30
 C07D 237/30
 C07D 263/56
 C07D 275/02
 C07D 277/24
 C07D 307/40
 C07D 317/54
 C07D 333/16
 C07C 59/70
 A61K 31/19
 A61K 31/41
 A61K 31/44
 A61P 9/00
- (21)321545 (22)1996 01 22
 (30)9501635.8 1995 01 27 GB
 9504061.4 1995 03 01 GB
 9509604.6 1995 05 11 GB
 (86) 1996 01 22 PCT/GB96/00120
 (87) 1996 08 01 WO96/22978, PCT Gazette nr 35/96
 (72) Porter Barry, Smith Christopher, Walsh Roger J. A., Majid Tahir N., McCarthy Clive, Harris Neil V., Astles Peter C, McLay Iain M., Morley Andrew D., Halley Frank, Bridge Andrew W., Van Sickle Andrew P.
 (73) RHONE-POULENC RORER LIMITED, West Mailing (GB)
- (54) Podstawione związki **fenylowe** do zastosowania jako środki antagonistyczne endoteliny
- B1 (11)184063 (41)19980330 7(51) C07D 215/56
 C07D 401/04
 C07D 471/04
 A61K 31/435
 A61P 31/04
 C07D 471/04
 C07D 221:00
- (21)323527 (22)1996 04 26
 (30)08/452208 1995 05 26 US
 (86) 1996 04 26 PCT/US96/05899
 (87) 1996 11 28 WO96/37475, PCT Gazette nr 52/96
 (72) Dozeman Gary J., Porter Kenneth T., Wemple James N.
 (73) WARNER-LAMBERT COMPANY, Morris Plains (US)
 (54) Sposób wytwarzania kwasów chinolonokarboksylowych lub kwasów naftyrydynokarboksylowych w postaci wolnej zasady
- B1 (11)183931 (41)19970901 7(51) C07D 233/58
 C07D 233/60
 C07D 233/64
 C07D 401/06
 C07D 409/06
 A61K 31/4164
 A61P 37/00
- (21)320009 (22)1995 09 25
 (30)6/257490 1994 09 26 JP
 7/84690 1995 03 15 JP
 7/227205 1995 08 12 JP
 (86) 1995 09 25 PCT/JP95/01936
 (87) 1996 04 04 WO96/10019, PCT Gazette nr 15/96
 (72) Sugimoto Hirohiko, Fujiwara Tamio
 (73) SHIONOG & CO., LTD., Osaka (JP)
 (54) Nowe związki, pochodne imidazolu i kompozycje farmaceutyczne je zawierające
- B1 (11)183964 (41)19971222 7(51) C07D 307/46
 C07D 333/22
 C07D 277/26
 C07D 263/32
 C07D 263/14
 C07D 261/08
 C07D 261/04
 A01N 43/08
 A01N 43/10
 A01N 43/74
 A01N 43/80
- (21)321891 (22)1996 02 13
 (30)19506574.3 1995 02 24 DE
 (86) 1996 02 13 PCT/EP96/00593
 (87) 1996 08 29 WO96/26200, PCT Gazette nr 39/96
 (72) Von Deyn Wolfgang, Hill Regina L., Kardorff Uwe, Engel Stefan, Otten Martina, Vossen Marcus, Plath Peter, Rang Harald, Harreus Albrecht, Röhl Franz, Walter Helmut, Westphalen Karl-Otto, Misslitz Ulf
 (73) BASF AKTIENGESELLSCHAFT, Ludwigshafen (DE)
 (54) Nowe pochodne benzoilu i sposób ich wytwarzania, nowe pochodne kwasu benzoowego oraz środek chwastobójczy zawierający nową pochodną benzoilu
- B1 (11)184020 (41)19980302 7(51) C07D 401/10
 C07D 403/10
 A61K 31/415
- (21)322944 (22)1996 04 19
 (30)0460/95 1995 04 21 DK
 0741/95 1995 06 27 DK
 (86) 1996 04 19 PCT/EP96/01649

- (87) 1996 10 24 WO96/33191, PCT Gazette nr 47/96
 (72) Teuber Lene, Watjen Frank, Fukuda Yoshimasa, Ushiroda Osamu, Sasaki Toshiro
 (73) NeuroSearch A/S, Ballerup (DK)
 (54) Nowe związki benzimidazolowe i kompozycje farmaceutyczne zawierające takie związki
- B1 (11)184073 (41)19980608 7(51) C07D 401/12
 C07D 243/08
 A61K 31/55
 (21)324749 (22)1996 07 23
 (30)212495/95 1995 07 28 JP
 (86) 1996 07 23 PCT/JP96/02053
 (87) 1997 02 13 WO97/05129, PCT Gazette nr 08/97
 (72) Kato Shiro, Hirokawa Yoshimi, Morie Toshiya, Harada Hiroshi, Yoshida Naoyuki
 (73) DAINIPPON PHARMACEUTICAL CO.,LTD., Osaka (JP)
 (54) (R)-5-bromo-N-(1-etylo-4-metyloheksahydro -1H-1,4-diazepin-6-ylo) -2-metoksy -6- metyloamino -3- pirydynokarboksamid, sposób jego wytwarzania oraz lek, środek i kompozycja farmaceutyczna zawierająca ten związek
- B1 (11)183919 (41)1998 04 14 7(51) C07D 413/04
 C07D 417/04
 A61K 31/42
 (21)323673 (22)1996 05 28
 (30)95/06563 1995 06 02 FR
 95/06564 1995 06 02 FR
 (86) 1996 05 28 PCT/FR96/00792
 (87) 1996 12 05 WO96/38444, PCT Gazette nr 53/96
 (72) Jegham Samir, Puech Frederic, Burnier Philippe
 (73) SANOFI-SYNTHELABO, Paryż (FR)
 (54) Pochodne oksazolidynonu, sposób ich otrzymywania oraz ich farmaceutyczne zastosowanie
- B1 (11)184093 (41)1998 03 02 7(51) C07D 471/04
 A61K 31/505
 (21)323089 (22)1996 04 26
 (30) 08/433294 1995 05 03 US
 08/611279 1996 04 03 US
 (86) 1996 04 26 PCT/US96/05819
 (87) 1996 11 07 W096/34867, PCT Gazette nr 49/96
 (72) Blankley Clifton J., Boschelli Diane H., Doherty Annette M., Hamby James M., Klutchko Sylvester, Panek Robert L.
 (73) WARNER-LAMBERT COMPANY, Morris Plains (US)
 (54) Nowe związki pirydo [2,3- d] pirydynowe i kompozycje je zawierające
- B1 (11)183933 (41)1997 07 07 7(51) C07D 498/20
 A61K 31/424
 A61P 25/00
 (21)318760 (22)1995 08 22
 (30)9417084.2 1994 08 24 GB
 9504627.2 1995 03 08 GB
 (86) 1995 08 22 PCT/SE95/00937
 (87) 1996 02 29 WO96/06098, PCT Gazette nr 10/96
 (72) Balestra Michael, Gordon John C, Griffith Ronald C, Murray Robert J.
 (73) ASTRA AKTIEBOLAG, Södertölje (SE)
 (54) Związki spiroazabicyklo, sposób wytwarzania związku spiroazabicyklo i kompozycja farmaceutyczna
- B1 (11)184026 (41) 1997 07 07 7(51) C07D 498/22
 A61K 31/395
 (21)312143 (22)1996 01 03
- (72) Głębki Tadeusz, Żukowski Edward, Sławiński Wojciech, Wagner Władysława, Barczyński Dariusz, Jankowska Krystyna, Kucharska Urszula
 (73) Instytut biotechnologii i Antybiotyków, Warszawa (PL)
 (54) Sposób otrzymywania spiropiperidylowych pochodnych ryfamycyny S oraz zawierające je kompozycje farmaceutyczne
- B1 (11)184009 (41)19960902 7(51) C07H 15/252
 A61K 31/704
 (21)314269 (22)1995 09 05
 (30)9418260.7 1994 09 09 GB
 (86) 1995 09 05 PCT/EP95/03480
 (87) 1996 03 14 WO96/07665, PCT Gazette nr 12/96
 (72) Suarato Antonino, Caruso Michele, Bargiotti Alberto, Ballinari Dario, Lansen Jacqueline
 (73) PHARMACIA S.p.A., Mediolan (IT)
 (54) Lek do leczenia skrobiawicy zawierający pochodne antracykliny
- B1 (11)184070 (41)1998 02 02 7(51) C07K 1/06
 (21)315474 (22)1996 07 30
 (72) Stasiak Marcin, Leplawy Mirosław
 (73) Politechnika Łódzka, Łódź (PL)
 (54) Sposób wytwarzania peptydów zawierających α -hydroksymetyloserynę
- B1 (11)183938 (41) 1997 11 10 7(51) C08G 63/08
 (21)314115 (22)1996 05 08
 (72) Bero Maciej, Kasperczyk Janusz
 (73) Polska Akademia Nauk, Centrum Chemii Polimerów, Zabrze (PL)
 (54) Sposób wytwarzania statystycznych i blokowych kopolimerów Σ -kaprolaktonu z δ -walerolaktonem i/lub z laktydem
- B1 (11)183994 (41)199602 19 7(51) C08J 9/00
 C08L 3/02
 (21)309923 (22)1995 08 08
 (30) MI94A001725 1994 08 08 IT
 (72) Bastioli Catia, Bellotti Vittorio, Del Tredici Gianfranco, Montino Alessandro, Ponti Roberto
 (73) NOVAMONT S.p.A., Milano (IT)
 (54) Spieniony materiał tworzywowy ulegający degradacji biologicznej i sposób wytwarzania spienionego materiału tworzywowego ulegającego degradacji biologicznej
- B1 (11)183932 (41)1998 03 30 7(51) C08L 27/06
 C08J 9/08
 C08J 5/18
 B32B 27/30
 (21)316158 (22)1996 09 17
 (72) Wirpsza Zygmunt, Marcuch Waldemar, Pobideł Agata
 (73) Politechnika Radomska im. Kazimierza Pułaskiego, Radom (PL)
 (54) Sposób wytwarzania usieciowanego, plastyfikowanego poli(chlorku winyłu)
- B1 (11)183972 (41)1997 04 28 7(51) C08L 67/02
 (21)311022 (22)1995 10 19
 (72) Jeziórska Regina, Grzywa Edward, Zieliński Witold, Jaczewska Teresa, Kalinowski Stanisław
 (73) Instytut Chemii Przemysłowej im. Prof. Ignacego Mościckiego, Warszawa (PL)
 (54) Elastotermoplastyczna kompozycja polimerowa
- B1 (11)184071 (41) 1995 05 29 7(51) C09C 1/36
 (21)305967 (22) 1994 11 24
 (30)08/156891 1993 11 24 US

- (72) Brand John R., Baldwin Roger A., Brownbridge Thomas I.
 (73) KERR-McGEE CHEMICAL LLC, Oklahoma City (US)
 (54) Trwały, pigmentowy dwutlenek tytanu i sposób wytwarzania trwałego, pigmentowego dwutlenku tytanu
- B1 (11)**184033** (41)19980817 7(51) C09D 151/08
 (21)325969 (22)1996 09 26
 (30)19535824.4 1995 09 26 DE
 (86) 1996 09 26 PCT/EP96/04208
 (87) 1997 04 03 WO97/12005, PCT Gazette nr 15/97
 (72) Geck Michael, Goebelmeier Walter, Deubzer Bernward, Patrick Ekkehard
 (73) WACKER-CHEMIE GMBH, Munchen (DE)
 (54) Zastosowanie cząstek wstępnie usieciowanego elastomeru silikonowego z otoczką polimeru organicznego jako składnika postaci użytkowej farb proszkowych oraz kompozycje farb proszkowych na podstawie termoplastycznych lub duroplastycznych środków wiążących zawierające te cząstki
- B1 (11)**183945** (41)1998 01 19 7(51) C09D 5/00
 (21)315270 (22)1996 07 12
 (72) Wiśniewski Andrzej
 (73) Wiśniewski Andrzej, Włodawa (PL)
 (54) Sposób wytwarzania powłoki metalicznej na wyrobach metalowych
- B1 (11)183992 (41)19971208 7(51) C09D 5/32
 (21)321382 (22) 1996 01 11
 (30) 19501114.7 1995 01 17 DE
 (86) 1996 01 11 PCT/DE96/00069
 (87) 1996 07 25 W096/22337, PCT Gazette nr 34/96
 (72) Hugo Gerd
 (73) Hugo Gerd, Schondorf (DE)
 (54) Farba malarska o własnościach odbijających w dwóch zakresach długości fal i własnościach pochłaniających promienie świetlne w trzecim zakresie długości fal
- B1 (11)**184043** (41)19980706 7(51) C10C 3/02
 (21) 317685 (22)1996 12 23
 (72) Szczepaniak Zenon, Misiurny Wojciech, Hariasz Janusz, Zawadzki Mieczysław, Zawieruszyński Kazimierz, Marciński Marek, Supeł Roman, Niedzielski Zbigniew
 (73) ICSO Chemical Production Sp. z o.o., Kędzierzyn-Koźle (PL)
 (54) Ciekły, termostabilny środek modyfikujący do asfaltów drogowych stosowanych na gorąco
- B1 (11)183973 (41)19961209 7(51) C11D 17/04
 (21)314452 (22)1996 05 27
 (30)9510856.9 1995 05 27 GB
 (72) Hall Christopher J.
 (73) CUSSONS (INTERNATIONAL) LIMITED, Stockport (GB)
 (54) Dwuskładnikowy środek do mycia
- B1 (11)**184004** (41)19980302 7(51)C11D 7/50
 C11D 7/24
 C23G 5/024
 (21)322869 (22)1996 04 17
 (30)95/04726 1995 04 20 FR
 (86) 1996 04 17 PCT/FR96/00583
 (87) 1996 10 24 W096/33261, PCT Gazette nr 47/96
 (72) Michaud Pascal, Martin Jean-Jacques
 (73) ELF ATOCHEM S.A., Puteaux (FR)
 (54) Kompozycja do czyszczenia na zimno
- B1 (11)**183947** (41)19980720 7(51) C11D 9/18
 (21)325334 (22)1996 09 03
- (30)95/10582 1995 09 05 FR
 (86) 1996 09 03 PCT/FR96/01342
 (87) 1997 03 13 WO97/09413, PCT Gazette nr 12/97
 (72) Arseguel Didier, Baeza Richard, Gerault Patrice R.
 (73) TALC DE LUZENAC, Luzenac (FR)
 (54) Sposób zmniejszania właściwości wysuszających mydła oraz mydło do mycia wytworzone tym sposobem
- B1 (11)**183982** (41)19980817 7(51) C12C 7/17
 (21)318362 (22)1997 02 05
 (72) Kramer Andrzej, Szymczak Krystyna
 (73) Fabryka Maszyn Spożywczych SPOMASZ Pleszew Spółka Akcyjna, Pleszew (PL)
 (54) Kadź filtracyjna
- B1 (11)**184082** (41)1997 10 27 7(51) C12N 1/20
 C02F 3/28
 C02F 3/34
 C12Q 1/02
 (21)313923 (22)1996 04 22
 (72) Pado Ryszard, Pawłowska-Cwiąg Lucyna, Starzyk Krystyna
 (73) Wyższa Szkoła Pedagogiczna im.Komisji Edukacji Narodowej, Kraków (PL)
 (54) Sposób biologicznego oczyszczania ścieków
- B1 (11)**183954** (41)19971013 7(51) C12N 11/02
 C07K 14/00
 A61K 39/395
 A61P 37/02
 (21)320612 (22)1995 11 29
 (30)08/351,001 1994 12 07 US
 (86)1995 11 29 PCT/US95/15433
 (87) 1996 06 13 W096/17863, PCT Gazette nr 27/96
 (72) Raychaudhuri Syamal, Rastetter William H.
 (73) IDEC PHARMACEUTICALS CORPORATION, San Diego (US)
 (54) Kompozycja do wywoływania swoistej reakcji odpornościowej limfocytów T cytotosycznych przeciwko antygenowi
- B1 (11)**184022** (41)19980119 7(51) C12N 15/37
 C07K 14/025
 C12N 15/81
 C07K 16/08
 A61K 39/12
 (21)322333 (22)1996 03 18
 (30)08/408669 1995 03 22 US
 08/409122 1995 03 22 US
 (86) 1996 03 18 PCT/US96/03649
 (87) 1996 09 26 WO96/29413, PCT Gazette nr 43/96
 (72) Hofmann Kathryn J., Neep Michael P., Joyce Joseph P., George Hugh A., Jansen Kathrin U.
 (73) MERCK & CO., INC., Rahway (US)
 (54) Izolowany kwas nukleinowy kodujący białka ludzkiego wirusa brodawczaków typu 18, wektor obejmujący ten kwas nukleinowy oraz sposób wyrażania białka ludzkiego wirusa brodawczaków typu 18 w komórce gospodarza przy użyciu tego wektora
- B1 (11)**184034** (41)1998 10 26 7(51) C12P 19/62
 (21)319678 (22)1997 04 25
 (72) Dalewski Andrzej, Prac Stanisław, Błońska Janina, Brześkiewicz Wanda, Kotala Ludomir, Ziarko Arkadiusz, Naperty Sławomir, Piorunowski Jan, Sokół Anna, Rafalska Wanda, Dziegielewski Kazimierz, Szymczak Marek, Socha Mirosław, Konarski Jacek, Gałan Anna, Ościłowski Grzegorz, Suska-Szyłejko Alicja, Dąbrowski Tomasz, Ryszczuk Adam
 (73) Tarchomińskie Zakłady Farmaceutyczne POLFA Spółka Akcyjna, Warszawa (PL)
 (54) Sposób biosyntezy erytromycyny A

- bi (11)184041** (41)19981207 7(51) C12P 7/48
(21)320281 (22)1997 05 28
(72) Jamroz Teresa, Sencio Barbara, Kączmarowicz Grzegorz, Głuszczyk Paweł
(73) Politechnika Łódzka, Łódź (PL)
(54) Sposób wydzielenia kwasu cytrynowego z płynów pofermentacyjnych
- B1 (11)183976** (41)1998 12 07 7(51) C12Q 1/18
G01N 33/50
(21)320274 (22)1997 05 28
(72) Fitzner Andrzej, Niedbalski Wiesław, Kęsy Andrzej, Paprocka Grażyna
(73) Państwowy Instytut Weterynaryjny, Puławy (PL)
(54) Sposób wykorzystania testu ELISA do badania surowic królików w kierunku krwotocznej choroby królików - pomoru królików - Viral haemorrhagic disease of rabbits (VHD)
- B1 (11)183983** (41)19981207 7(51) C12Q 1/18
G01N 33/50
(21)320275 (22)1997 05 28
(72) Fitzner Andrzej, Niedbalski Wiesław, Kęsy Andrzej, Paprocka Grażyna
(73) Państwowy Instytut Weterynaryjny, Puławy (PL)
(54) Sposób wykorzystania testu ELISA do diagnostyki wirusa krwotocznej choroby królików - pomoru królików - Viral haemorrhagic disease of rabbits (VHD)
- B1 (11)183963** (41)19970120 7(51) C21B 11/00
C21B 13/00
(21)315352 (22)1996 07 19
(30)1000838 1995 07 19 NL
(72) Den Hartog Huibert W.
(73) CORUS STAAL B.V., Ijmuiden (NL)
(54) Sposób wytwarzania surówki żelaza i układ do wytwarzania surówki żelaza
- B1 (11)184089** (41)19990816 7(51) C21C 5/46
F27D 3/16
(21) 331943 (22)1997 07 01
(30)88808 1996 08 28 LU
(86) 1997 07 01 PCT/EP97/03423
(87) 1998 03 05 WO98/08983, PCT Gazette nr 09/98
(72) Stomp Hubert, Devillet Serge, Parasch Fred, Fries Daniel
(73) PAUL WURTH S.A., Luxembourg (LU)
(54) Urządzenie do łączenia lancy tlenowej z kolektorem
- B1 (11)183911** (41)19990510 7(51) C21D 8/04
(21)330318 (22)1997 04 26
(30) 19622164.1 1996 06 01 DE
(86) 1997 04 26 PCT/EP97/02169
(87) 1997 12 11 WO97/46720, PCT Gazette nr 53/97
(72) Heckelmann Ilse, Heidtmann Ullrich, Bode Rolf
(73) THYSSEN STAHL AG, Duisburg (DE)
(54) Sposób wytwarzania zimnowalcowanej blachy lub taśmy stalowej o dobrej plastyczności
- B1 (11)184056** (41)19961014 7(51) C22C 38/42
C22C 38/60
(21)313658 (22)1996 04 05
(30)9504140 1995 04 07 FR
(72) Terrien Pascal, Cholin Xavier, Pedarre Pierre
(73) UGINE SAVOIE (Société Anonyme), Ugine (FR)
(54) Stal nierdzewna, austenityczna, nasiarowana o dobrej obrabialności, zwłaszcza do obróbki przy bardzo dużych prędkościach skrawania i na automatach tokarskich
- B1 (11)183977** (41)1997 09 29 7(51) D01D 1/06
F04C 15/00
(21)320457 (22)1996 09 24
(30) A1596/95 1995 09 26 AT
(86) 1996 09 24 PCT/AT96/00171
(87) 1997 04 03 WO97/12083, PCT Gazette nr 15/97
(72) Kalt Wolfram, Männer Johann, Firgo Heinrich, Schwenninger Franz
(73) LENZING AKTIENGESELLSCHAFT, Lenzing (AT)
(54) Sposób transportowania roztworu celulozy w wodnym amiotlenku trzeciorzędowym i element konstrukcyjny urządzenia do wytwarzania kształtek celulozowych
- B1 (11)184036** (41)19990301 7(51) D01D 5/12
D01D 10/00
D04H 3/00
(21)328960 (22)1997 03 13
(30)08/622312 1996 03 27 US
(86) 1997 03 13 PCT/US97/04114
(87) 1997 10 02 WO97/36026, PCT Gazette nr 42/97
(72) Brignola Edward L., Lacroix Price W., Zimmerman Leon H., Fleck Alvin A., Willis Edward K.
(73) REEMAY INC., Old Hickory (US)
(54) Sposób wytwarzania włókniny stanowiącej tkaninę wiązaną przędzą i urządzenie do wytwarzania włókniny stanowiącej tkaninę wiązaną przędzą
- B1 (11)183914** (41)19990913 7(51) D06F 39/02
(21)332428 (22)1997 10 01
(30) 19641746.5 1996 10 10 DE
(86) 1997 10 01 PCT/EP97/05402
(87) 1998 04 16 WO98/15684, PCT Gazette nr 15/98
(72) Amberg Günther, Huber Wolfgang
(73) HENKEL-ECOLAB GMBH & CO. OHG, Dusseldorf (DE)
(54) Urządzenie do dozowania pasty
- B1 (11)183915** (41)19990913 7(51) D06F 39/02
(21)332506 (22)1997 10 01
(30) 19641750.3 1996 10 10 DE
(86) 1997 10 01 PCT/EP97/05401
(87) 1998 04 16 WO98/15683, PCT Gazette nr 15/98
(72) Amberg Günther, Huber Wolfgang, Rutz Klaus
(73) HENKEL-ECOLAB GMBH & CO. OHG, Dusseldorf (DE)
(54) Urządzenie do dozowania pasty
- B1 (11)184016** (41)1998 03 30 7(51) D06F 39/08
(21)322060 (22)1997 09 11
(30)19637742.0 1996 09 16 DE
(72) Bolduan Edwin, Wiemer Horst
(73) Bosch-Siemens Hausgeräte GmbH, Monachium (DE)
(54) Układ przewodów do prowadzenia wody i powietrza w pralce dla gospodarstwa domowego
- B1 (11)183930** (41)19990426 7(51) E01B 7/10
B23P 17/00
C21D 9/04
(21)330080 (22)1997 05 22
(30)19621018.6 1996 05 24 DE
(86) 1997 05 22 PCT/EP97/02616
(87) 1997 12 04 W097/45563, PCT Gazette nr 52/97
(72) Kais Alfred, Ratz Gerhard, Kunitz Walter
(73) BWG BUTZBACHER WEICHENBAU GMBH, Butzbach (DE)
(54) Górna część toru oraz sposób jej wytwarzania

- B1 (11) 183967** (41)19980831 7(51) E01C 9/04
(21)318707 (22)1997 02 26
(72) Manuszak Jakub, Stirmer Jacek, Grzegorzewski Bogdan, Panasiuk Zbigniew, Rajewski Lucjan, Krzewina Wojciech, Helak Jan, Jurkowski Bolesław, Piotrowski Borysław, Bąkowski Zbigniew, Jurkowska Barbara, Kondej Margarita, Lewandowska Elżbieta, Kaczmarek Janusz, Szymenderski Stefan
(73) Ośrodek Badawczo-Rozwojowy Przemysłu Oponiarskiego STOMIL, Poznań (PL); Politechnika Poznańska, Poznań (PL); PKP Zachodnia Dyrekcja Okręgowa Kolei Państwowych, Poznań (PL)
(54) Przejazd drogowy przez torowisko
- B1 (11)183988** (41)19990412 7(51) E02D 29/02
(21)329847 (22)1997 05 07
(30)0563/96 1996 05 10 DK
(86) 1997 05 07 PCT/DK97/00209
(87) 1997 11 20 W097/43489, PCT Gazette nr 50/97
(72) Laursen Fin G.
(73) BYGGROS A/S, Regstrup (DK)
(54) Stromy nasyp oraz sposób budowy stromego nasypu
- B1 (11)183928** (41)1999 03 29 7(51) E02D 5/04
(21)329602 (22) 1997 01 13
(30)88747 1996 04 24 LU
(86) 1997 01 13 PCT/EP97/00125
(87) 1997 10 30 W097/40232, PCT Gazette nr 46/97
(72) Bourdouxhe Michel
(73) PROFILARBED S.A., Esch-sur-Alzette (LU)
(54) Grodzicaw kształcie litery Z o wysokim wskaźniku przekroju
- B1 (11)184012** (41)19990412 7(51) E04B 1/70
(21)322413 (22)1997 10 03
(72) Matuszewska Monika, Matuszewski Tomasz
(73) Matuszewska Monika, Komorów (PL); Matuszewski Tomasz, Komorów (PL)
(54) Sposób równomiernego ogrzewania otworów w murze w trakcie jego osuszania i zabezpieczania przed ponownym zawilgoceciem oraz element grzejny do realizacji tego sposobu
- B1 (11)184084** (41)19980202 7(51) E05D 15/52
(21)321393 (22)1997 07 29
(30)96.09843 1996 07 31 FR
(72) Strassel Richard
(73) FERCO INTERNATIONAL Ferrures et Serrures de Batiment, Sarrebourg (FR)
(54) Okucie przegubowe do drzwi lub okna rozwierno-uchylnego
- B1 (11)184029** (41)199804 14 7(51) E06B 3/263
(21)322244 (22)1997 09 23
(30)19640516.5 1996 10 01 DE
(72) Pielmeier Guenter
(73) Thyssen Polymer GMBH, Munchen (DE)
(54) Termoizolacyjny profil komorowy
- B1 (11)183962** (41)19990329 7(51) E06B 9/17
(21)322229 (22)1997 09 20
(72) Selzer Tadeusz
(73) ALUPROF Sp. z o.o., Opole (PL)
(54) Skrzynia rolety
- B (11)183960** (41)19980202 7(51) E21C 3/32
(21)320529 (22)1997 06 12
(30) 19629211.5 1996 07 19 DE
(72) Kuhlmann Heinz, Giide Dieter, Lubetzki Gerald
- (73) Deilmann-Haniel GmbH, Dortmund (DE)
(54) Urządzenie do kombinowanego wiercenia otworów strzałowych i kotwiących
- B1 (11)184040** (41)19990510 7(51) E21C 35/24
(21)323060 (22)1997 11 07
(72) Kusak Edward, Wysocki Stanisław, Wróbel Józef, Arazy Andrzej, Trzeciak Adam
(73) Zabrzeńskie Zakłady Mechaniczne Spółka Akcyjna, Zabrze (PL)
(54) Sposób i układ sterowania górnictwem kombajnem ścianowym
- B1 (11)184106** (41)19981207 7(51) E21C 41/00
(21)320311 (22)1997 05 30
(72) Modrzejewski Szymon, Grześkowiak Arkadiusz
(73) Instytut Górnictwa Odkrywkowego POLTEGOR-INŚTYTUT, Wrocław (PL)
(54) Sposób ograniczania szkodliwego oddziaływania na obiekty drgań parasejsmicznych, wywołanych robotami strzałowymi
- B1 (11)183961** (41)1998 12 07 7(51) E21D 11/28
(21)320312 (22)1997 05 30
(72) Gwiazda Jan Bogusław, Gwiazda Aleksander Stanisław
(73) Gwiazda Jan Bogusław, Sosnowiec (PL); Gwiazda Aleksander Stanisław, Sosnowiec (PL)
(54) Podatna rozpora obudowy górniczej
- B1 (11)183980** (41)1997 12 08 7(51) E21D 21/00
(21)320710 (22)1997 06 20
(72) Grzebyk Wiesław, Pytel Witold
(73) Grzebyk Wiesław, Wrocław (PL); Pytel Witold, Wrocław (PL)
(54) Żerdź kotwi spoiwowej
- B1 (11)183999** (41)19980928 7(51) E21D 21/00
(21)319222 (22)1997 03 27
(72) Jaworek Lech, Kosior Aleksander, biliński Jerzy, Rzepecki Władysław, Kozicki Zdzisław
(73) Jaworek Lech, Miękinia (PL); Kosior Aleksander, Lubin (PL); biliński Jerzy, Lubin (PL); Rzepecki Władysław, Legnica (PL); Kozicki Zdzisław, Lubin (PL)
(54) Kotew górnicza
- B1 (11)184047** (41)19981123 7(51) E21D 23/16
(21)320172 (22)1997 05 22
(72) Sznappa Helmut, Diederichs Ryszard
(73) Centrum Mechanizacji Górnictwa KOMAG, Gliwice (PL)
(54) Blok automatycznego sterowania hydraulicznego
- B1 (11)183909** (41)19980928 7(51) E21D 5/06
(21)319166 (22)1997 03 24
(72) Kosiorowski Alfred, Barchański Bronisław, Butra Jan, Fabich Sławomir, Kokot Bogdan
(73) Kosiorowski Alfred, Wrocław (PL); Barchański Bronisław, Kraków (PL); Butra Jan, Wrocław (PL); Kokot Bogdan, Wrocław (PL); Fabich Sławomir, Wrocław (PL)
(54) Górnicza obudowa tubingowa o dużej wytrzymałości
- B1 (11)184030** (41)1998 04 14 7(51) F01K 7/32
(21)316372 (22)1996 10 01
(72) Drożyński Zbigniew
(73) Instytut Maszyn Przepływowych PAN, Gdańsk (PL); Drożyński Zbigniew, Gdańsk (PL)
(54) Układ instalacji wielostopniowych urządzeń strumieniowych w turbozespole parowym
- B1 (11)184087** (41)1998 10 26 7(51) F01N 3/04
(21)319544 (22)1997 04 18

(72) Marciniak Zbigniew, Stefaniak Ryszard
 (73) Fabryka Maszyn Górniczych PIOMA S.A., Piotrków Trybunalski (PL); Centrum Mechanizacji Górnictwa KOMAG, Gliwice (PL)

(54) Kolektor wylotowy spalin silnikowych schładzanych cieczą
 B1 (11)**183942** (41)19990329 7(51) F02B 41/06
 (21)329333 (22)1997 04 14
 (30)96/04890 1996 04 15 FR
 (86) 1997 04 14 PCT/FR97/00655
 (87) 1997 10 23 W097/39232, PCT Gazette nr 45/97
 (72) Negre Guy
 (73) Negre Guy, Brignoles (FR)
 (54) Silnik spalinowy o cyklicznym wewnętrznym spalaniu

B1 (11)**183981** (41)19980831 7(51) F02B 41/08
 (21)318565 (22)1997 02 18
 (72) Koziarski Czesław
 (73) Politechnika Wrocławska, Wrocław (PL)
 (54) Silnik spalinowy dwusuwowy

B1 (11)**183912** (41)19990607 7(51) F02M 61/12
 (21) 330812 (22)1997 06 18
 (30)0682/96 1996 06 20 DK
 (86) 1997 06 18 PCT/DK97/00263
 (87) 1997 12 24 W097/48901, PCT Gazette nr 55/97
 (72) Jensen Finn Q.
 (73) MAN B & W DIESEL A/S, Kopenhaga (DK)
 (54) Wtryskiwacz paliwa do silnika spalinowego wewnętrznego spalania

B1 (11)**184032** (41)19990329 7(51) F04C 2/107
 (21)329480 (22)1997 04 24
 (30)08/637086 1996 04 24 US
 (86) 1997 04 24 PCT/US97/06788
 (87) 1997 10 30 W097/40273, PCT Gazette nr 46/97
 (72) Wood Steven M., Spencer Brian E.
 (73) Wood Steven M., Tulsa (US)
 (54) Posuwowa pompa kawitacyjna

B1 (11)**183929** (41)19990412 7(51) F15B 1/24
 A62C 2/24
 E05F 15/04
 (21)329729 (22)1997 04 25
 (30) 19617058.3 1996 04 29 DE
 (86) 1997 04 25 PCT/EP97/02140
 (87) 1997 11 06 W097/41357, PCT Gazette nr 47/97
 (72) Grasl Andreas
 (73) Grasl Andreas, Heiligeneich (AT)
 (54) Siłownik pneumatyczny do uruchamiania elementu nastawnego, zwłaszcza kłapy wyciągu dymowego w instalacji wyciągowej, dymowej i ciepłej

B1 (11)**183956** (41)19980914 7(51) F16F 9/30
 (21)318824 (22)1997 03 06
 (72) Chmielewski Andrzej, Kędzior Józef, Kubicki Antoni, Milczarski Kazimierz, Popławski Wojciech, Strzyż Eugeniusz
 (73) Fabryka Urządzeń Mechanicznych KAMAX SA, Kańczuga (PL)
 (54) Amortyzator elastomerowy

B1 (11)**184042** (41)20000228 7(51) F16G 13/16
 (21)334379 (22)1997 12 09
 (30)29622349.2 1996 12 23 DE
 19715532.4 1997 04 14 DE
 (86) 1997 12 09 PCT/DE97/02863

(87) 1998 07 02 W098/28556, PCT Gazette nr 26/98
 (72) Blase Guenter, Fischer Kurt
 (73) IGUS SPRITZGUSSTEILE FUR DIE INDUSTRIE GMBH, Koeln (DE)
 (54) Łańcuch do prowadzenia przewodów, zwłaszcza energetycznych

B1 (11)**184028** (41)19990215 7(51) F16K 15/00
 F16K 1/00
 (21)321444 (22)1997 08 01
 (72) Stankiewicz Eugeniusz
 (73) Stankiewicz Eugeniusz, Góra (PL)
 (54) Zawór zwrotny grzybkowy

B1 (11)**183971** (41)19990816 7(51) F16K 15/04
 F16K 1/14
 (21)331931 (22)1997 06 11
 (30)9603267-7 1996 09 09 SE
 (86) 1997 06 11 PCT/SE97/01023
 (87) 1998 03 12 W098/10207, PCT Gazette nr 10/98
 (72) Nilsson Lennart
 (73) LENKO L. NILSSON, Óstersund (SE)
 (54) Zawór kulowy regulowany

B1 (11)**184023** (41)19990118 7(51) F16K 5/02
 F16K 5/16
 (21)321213 (22)1997 07 17
 (72) Kapczyński Przemysław
 (73) Zakład Urządzeń Gazowniczych GAZOMET Sp. z o.o. w Rawiczu, Rawicz (PL)
 (54) Kurek stożkowy gazowy

B1 (11)**183952** (41)19990201 7(51) F16L 41/00
 (21)321406 (22)1997 07 29
 (72) Pawłęty Tadeusz
 (73) Politechnika Poznańska, Poznań (PL)
 (54) Złącze rurowe

B1 (11)**184086** (41)19981026 7(51) F16L 43/00
 F16L 47/02
 (21)321423 (22)1997 08 01
 (30)971567 1997 04 14 FI
 (72) Smahl Jarmo
 (73) UPONOR INNOVATION AB, Fristad (SE)
 (54) Złącze rurowe

B1 (11)**183978** (41)19990301 7(51) F16L 58/06
 C23F 15/00
 (21)328873 (22)1997 05 05
 (30)19617971.8 1996 05 06 DE
 (86) 1997 05 05 PCT/DE97/00903
 (87) 1997 11 13 W097/42444, PCT Gazette nr 49/97
 (72) Foerster Manfred
 (73) PRS Rohrsanierung GmbH, Hemmingen (DE)
 (54) Powłoka zabezpieczająca przewody rurowe

B1 (11)**184072** (41)19980105 7(51) F16L 59/15
 F16L 55/175
 (21)320727 (22)1997 06 24
 (30)08/674109 1996 07 01 US
 (72) Mentzer M. Timothy, Berquist Leif
 (73) Trigen Energy Corporation, White Plains (US)
 (54) Sposób ponownego izolowania na miejscu zainstalowanych rurociągów do pary wodnej i rurociąg ponownie izolowany

B1 (11)**184066** (41)20000117 7(51) F21S 4/00
 F21K 7/00

- (21)333877 (22) 1997 11 14
 (30)964696 1996 11 25 FI
 (86) 1997 11 14 PCT/FI97/00697
 (87) 1998 06 04 WO98/23896, PCT Gazette nr 22/98
 (72) Hatjasalo Leo, Rinko Kari
 (73) Oy Modular Technology Group Engineering Ltd., Helsinki (FI)
 (54) Elastyczny element przewodzący prąd elektryczny do świetlnych urządzeń wskaźnikowych
- B1 (11)184005 (41)19990510 7(51) F21S 8/04
 (21)323008 (22)1997 11 04
 (72) Uziebło Waldemar
 (73) B.V.B.A. ELWAL, Borsbeek (BE)
 (54) Lampa, zwłaszcza do sufitów podwieszanych
- B1 (11)183995 (41)19961125 7(51) F23K 1/04
 F23L 9/00
 F23B 7/00
 (21)314328 (22)1996 05 17
 (30)19518574.9 1995 05 20 DE
 (72) Tigges Klaus-Dieter, Klauke Friedrich
 (73) Babcock Lentjes Kraftwerkstechnik GmbH, Oberhausen (DE)
 (54) Sposób otrzymywania energii z węgla brunatnego
- B1 (11)183987** (41)19990621 7(51) F24F 12/00
 F28D 17/02
 (21)330954 (22)1997 07 02
 (30)1681/96 1996 07 04 CH
 (86) 1997 07 02 PCT/CH97/00260
 (87) 1998 01 15 WO98/01711, PCT Gazette nr 02/98
 (72) Griiniger Emil
 (73) Griiniger Emil, Altendorf (CH)
 (54) Klimatyzator
- B1 (11)184078 (41)19980316 7(51) F24F 12/00
 (21)321775 (22)1997 08 25
 (30)29615472.5 1996 09 05 DE
 (72) Bottlander Andre, Kucharczyk Eckhard, Muchler Torsten, van Well Frank, Wader Gerhard, Wiesner Karl
 (73) SIEGEN1A-FRANK KG, Siegen (DE)
 (54) Urządzenie wentylacyjne do jednoczesnego napowietrzania i odpowietrzania pomieszczeń
- B1 (11)183921** (41)19980803 7(51) F28D 20/00
 F24D 11/00
 F24J 2/42
 (21)325516 (22)1996 09 12
 (30)19533475.2 1995 09 12 DE
 (86) 1996 09 12 PCT/EP96/04009
 (87) 1997 03 20 WO97/10474, PCT Gazette nr 13/97
 (72) Krecke Edmond D.
 (73) Krecke Edmond D., Beaufort (LU)
 (54) Urządzenie energetyczne dla budynków
- bi (11)184007 (41)19990412 7(51) F41C 3/00
 (21)322437 (22)1997 10 03
 (72) Fuks Waldemar
 (73) Fuks Waldemar, Mysłaków (PL)
 (54) Pistolet samopowtarzalny
- B1 (11)183951 (41)1999 08 30 7(51) F42B 3/12
 (21)332160 (22)1997 09 11
 (30)19637587.8 1996 09 14 DE
 (86) 1997 09 11 PCT/EP97/04976
 (87) 1998 03 19 WO98/11400, PCT Gazette nr 11/98
- (72) Albrecht Uwe, Brede Uwe, Bretfeld Anton, Cornelius Heinz-Peter, Kraft Josef
 (73) DYNAMIT NOBEL GMBH EXPLOSIVSTOFF- UND SYSTEMTECHNIK, Troisdorf (DE)
 (54) Element zapłonowo/zapalający
- B1 (11)184044 (41)19990104 7(51) F42C 9/04
 (21)320905 (22)1997 06 30
 (72) Kołodziejczyk Paweł, Flis Lesław, Mazur Lesław, Kastrow Ryszard, Kowalewski Jerzy, Nowicki Jerzy
 (73) Zakłady Metalowe DEZAMET S.A., Nowa Dęba (PL)
 (54) Głowicowy zapalnik moździerzowy
- B1 (11)183986 (41)19990816 7(51) F42D 1/10
 (21)331939 (22)1997 09 05
 (30)963750 1996 09 06 NO
 (86) 1997 09 05 PCT/NO97/00238
 (87) 1998 03 12 WO98/10237, PCT Gazette nr 10/98
 (72) Brondbo Oddvar
 (73) DYNO NOBEL ASA, Oslo (NO)
 (54) Sposób pompowania i ładowania materiałów wybuchowych oraz napełniania naboju zawieszoną wybuchową
- B1 (11)184074 (41)19990215 7(51) G01F 23/36
 (21)321646 (22)1997 08 13
 (72) Sz wajgier Marek, Targoński Zdzisław, Sz wajgier Dominik
 (73) Akademia Rolnicza, Lublin (PL)
 (54) Urządzenie do pomiaru poziomu cieczy
- B1 (11)184080** (41)19980817 7(51) G01N 1/22
 (21)318479 (22)1997 02 12
 (72) Dzieńiewicz Marek, Sechman Henryk
 (73) Akademia Górniczo-Hutnicza im. Stanisława Staszica, Kraków (PL)
 (54) Zestaw do ręcznego pobierania próbek gazowych z warstw przypowierzchniowych
- B1 (11)184021 (41)1999 0104 7(51) G01N 15/02
 (21)320900 (22)1997 06 30
 (72) Rysakow Włodzimierz, Stoń Marian
 (73) Wyższa Szkoła Pedagogiczna, Słupsk (PL)
 (54) Sposób i urządzenie do określania wielkości oraz rozkładu po rozmiarach cząstek występujących w zawieszinie polidispersyjnej
- B1 (11)184109** (41)19990201 7(51) G01N 25/20
 G01 K 17/04
 (21)321352 (22)1997 07 25
 (72) Hałas Stanisław, Durakiewicz Tomasz
 (73) Uniwersytet Marii Curie-Skłodowskiej, Lublin (PL)
 (54) Skaningowy mikrokalorymetr różnicowy
- B1 (11)184019** (41)19990315 7(51) G01N 3/00
 G01N 3/34
 B06B 1/16
 (21)321975 (22)1997 09 04
 (72) Garbacz Grzegorz, Macha Ewald
 (73) Politechnika Opolską Opole (PL)
 (54) Urządzenie do badań wytrzymałości zmęczeniowej tworzyw konstrukcyjnych
- B1 (11)183970 (41)1999 0104 7(51) G01N 33/00
 G01N 27/00
 G01R 27/00
 (21)320779 (22)1997 06 25
 (72) Wańkiewicz Jacek
 (73) Wańkiewicz Jacek, Wrocław (PL)
 (54) Urządzenie do pomiaru zanieczyszczeń atmosfery

- B1 (11) **184013** (41)19981123 7(51)G01N33/00
G01N 31/00
C02F 1/48
(21)319957 (22)1997 05 12
(72) Parosa Ryszard, Reszke Edward
(73) Parosa Ryszard, Wrocław (PL); Reszke Edward, Wrocław (PL)
(54) Roztworacz próbek analitycznych
- B1 (11) **183936** (41)19980608 7(51) G01N 33/569
(21)317361 (22)1996 12 04
(72) Samorek-Salamonowicz Elżbieta, Czekał Hanna, Kozdrun Wojciech
(73) Państwowy Instytut Weterynaryjny, Puławy (PL)
(54) Sposób wykorzystania testu ELISA do diagnostyki choroby Derzsyego u gęsi
- B1 (11)183955 (41)19981221 7(51) G01R 17/10
G01L 1/22
G01L 9/04
(21)320578 (22)1997 06 14
(72) Czarniak Andrzej, Łowicz Wojciech
(73) Czarniak Andrzej, Gdańsk (PL); Łowicz Wojciech, Gdańsk (PL)
(54) Układ pomiarowego mostka tensometrycznego
- B1 (11)**184092** (41)19981207 7(51) G01R 19/22
G01R 19/15
(21)320268 (22)1997 05 27
(72) Sołtys Mirosław
(73) Sołtys Mirosław, Lublin (PL)
(54) Układ czujnika prądu do urządzeń elektronicznych
- B1 (11)**184038** (41)19990830 7(51) G01S 13/17
(21)332163 (22)1997 09 09
(30)1004025 1996 09 13 NL
(86) 1997 09 09 PCT/EP97/04956
(87) 1998 03 19 WO98/11452, PCT Gazette nr 11/98
(72) Dekker Jacob E.
(73) THALES NEDERLAND B.V., Hengelo (NL)
(54) Sposób i system określania punktu padania wystrzelonego pocisku względem celu
- B1 (11)**184110** (41)19990802 7(51) G02B 6/16
F2 V 8/00
(21)331643 (22)1997 08 19
(30)963236 1996 08 19 FI
964075 1996 10 11 FI
(86) 1997 08 19 PCT/FI97/00483
(87) 1998 02 26 WO98/08024, PCT Gazette nr 08/98
(72) Hongisto Aatto, Parhankangas Seppo
(73) KOSTRON OY, Hämeenkyrö (FI)
(54) Giętki element emitujący światło
- B1 (11)**183993** (41)19990104 7(51) G02B 6/46
G02B 6/44
(21)328091 (22)1997 02 13
(30)9603017.6 1996 02 14 GB
(86) 1997 02 13 PCT/GB97/00394
(87) 1997 08 21 WO97/30370, PCT Gazette nr 36/97
(72) Van Hees Jan, Vanderlinden Michel, Mathues Mario, Van Noten Louis
(73) N.V. RAYCHEM S.A., Kessel-Lo (BE)
(54) Układ i sposób rozprowadzania włókien światłowodowych
- B1 (11)**183950** (41)2000 02 28 7(51) G03F 7/20
(21)334384 (22)1996 12 23
(86) 1996 12 23 PCT/IT96/00264
- (87) 1998 07 02 W098/28666, PCT Gazette nr 26/98
(72) Vodopivec Jozef, Fumo Cesare
(73) NEW SYSTEM S.R.L., Gorizia (IT)
(54) Układ przenoszenia digitalizowanych obrazów
- B1 (11) **183996** (41) 19980622 7(51) G05D 16/14
F17C 13/02
F17D 3/01
(21) 323376 (22) 1997 11 27
(30) 19653725.8 1996 12 11 DE
(72) Hartan Joerg, Gatzke Ingo, Zipper Helfried
(73) Verbundnetz Gas, Aktiengesellschaft, Leipzig (DE)
(54) Sposób kontroli procesu napełniania, względnie opróżniania podziemnego zbiornika z gazu
- B1 (11) **183913** (41)19990705 7(51) G06F 3/033
G06K 11/18
(21)331371 (22)1997 02 07
(30) NO96/00197 1996 08 01 WO
(86) 1997 02 07 PCT/NO97/00038
(87) 1998 02 12 WO98/06026, PCT Gazette nr 06/98
(72) Krog Wergeland Gabriel
(73) Krog Wergeland Gabriel, Askim (NO)
(54) Urządzenie sterujące wskaźnikiem myszy komputera
- B1 (11) **183916** (41) 1999 11 22 7(51) G07C 7/02
(21)333176 (22) 1997 10 29
(30)9603996-1 1996 11 01 SE
(86) 1997 10 29 PCT/SE97/01812
(87) 1998 05 14 WO98/20462, PCT Gazette nr 19/98
(72) Söderström Sven-Eric
(73) Söderström Sven-Eric, Enköping (SE)
(54) Urządzenie do sortowania dokumentów
- B1 (11) **184065** (41)19990802 7(51) G09B 19/02
G09B 3/04
(21)331835 (22)1997 08 14
(30) 19633198.6 1996 08 17 DE
(86) 1997 08 14 PCT/DE97/01745
(87) 1998 02 26 WO98/08209, PCT Gazette nr 08/98
(72) Wagner Raimonde, Schumann Karl-Heinz, Schulz Hilmar
(73) Wagner Raimonde, Querfurt (DE); Schumann Karl-Heinz, Querfurt (DE); Schulz Hilmar, Dornstedt (DE)
(54) Pomocniczy aparat dydaktyczny, zwłaszcza do stosowania w szkołach podstawowych
- B1 (11) **184102** (41) 19990201 7(51) G09B 9/00
G10L 15/06
G09B 5/04
G09B 19/04
G09B 19/06
(21) 321411 (22)1997 07 29
(72) Duch Włodzisław
(73) Duch Włodzisław, Toruń (PL)
(54) Układ aktywnego stymulatora ośrodków mowy, zwłaszcza niemowląt i dzieci
- B1 (11) **184098** (41)199608 19 7(51) G10L 9/00
G10L 21/02
(21) 312845 (22) 1996 02 16
(30) P07-029336 1995 02 17 JP
(72) Chan Joseph
(73) SONY CORPORATION, Tokio (JP)
(54) Sposób i urządzenie do redukcji szumu
- B1 (11) **184008** (41) 1999 01 18 7(51) H01F 1/06
G11B 5/706

- (21)328169 (22)1997 01 09
(30)19601412.3 1996 01 17 DE
(86) 1997 01 09 PCT/EP97/00062
(87) 1997 07 24 W097/26666, PCT Gazette nr 32/97
(72) Poganiuch Peter, Schwab Ekkehard, Dausch Wilma M, Körner Reinhard, Wimbersky Werner
(73) EMTEC Magnetics GmbH, Ludwigshafen (DE)
(54) Igielkowate pigmenty ferromagnetyczne, sposób wytwarzania igielkowatych pigmentów ferromagnetycznych i magnetyczne materiały do zapisu
- B1 (11)184054 (41)19980427 7(51) H01F 1/4
H0 1F 27/25
H01F 41/02
H01F 41/22
- (21)322808 (22)1997 10 24
(30)9612996 1996 10 25 FR
(72) Verin Philippe, Couderchon Georges
(73) MECAGIS, Puteaux (FR)
(54) Sposób wytwarzania rdzenia magnetycznego z miękkiego stopu magnetycznego na bazie żelaza mającego strukturę nanokryształiczną
- B1 (11)184069 (41)1998 12 07 7(51) H01F 1/4
H0 1F 27/25
H01F 41/02
H01F 41/22
- (21)326622 (22)1998 06 02
(30)9706849 1997 06 04 FR
(72) Couderchon Georges, Verin Philippe
(73) MECAGIS, Puteaux (FR)
(54) Sposób obróbki cieplnej w polu magnetycznym elementu z miękkiego materiału magnetycznego
- B1 (11)184058 (41)19991206 7(51) H01F 7/02
(21)326688 (22)1998 06 05
(72) Glinka Tadeusz, Tomaszkiwicz Alicja
(73) Glinka Tadeusz, Gliwice (PL); Tomaszkiwicz Alicja, Katowice (PL)
(54) Forma wtryskowa do produkcji magnesów trwałych anizotropowych
- B1 (11)183923 (41)1998 08 17 7(51) H01L 25/16
H01L 23/538
- (21)326074 (22)1997 04 26
(30)19632200.6-33 1996 08 09 DE
(86) 1997 04 26 PCT/DE97/00856
(87) 1998 02 19 WO98/07193, PCT Gazette nr 07/98
(72) Napierała Dieter
(73) ROBERT BOSCH GMBH, Stuttgart (DE)
(54) Moduł multichipowy
- B1 (11)184057 (41)19980511 7(51) H01M 2/02
H01M 2/36
- (21)324022 (22)1997 04 11
(30) V196A000068 1996 04 24 IT
(86) 1997 04 11 PCT/EP97/01824
(87) 1997 10 30 WO97/40538, PCT Gazette nr 46/97
(72) Stocchiero Olimpio
(73) Stocchiero Olimpio, Montorso Vicentino (IT)
(54) Obudowa akumulatora ołowiowego
- B1 (11)183934 (41)19980914 7(51) H01M 8/00
(21)318982 (22)1997 03 13
- (72) Kryłowicz Adam, Ratajewicz Zbigniew, Chrzanoski Kazimierz, Usidus Janusz, Chmielewski Andrzej
(73) Kryłowicz Adam, Zamość (PL); Ratajewicz Zbigniew, Lublin (PL); Chrzanoski Kazimierz, Zamość (PL); Usidus Janusz, Zamość (PL); Chmielewski Andrzej, Warszawa (PL)
(54) Sposób wytwarzania energii elektrycznej i ogniwo termoregeneracyjne
- B1 (11)184097 (41)19990705 7(51) H01P 1/22
(21)324057 (22)1997 12 23
(72) Zaraska Wiesław, Witek Krzysztof, Łukasik Andrzej, Wolczko Andrzej, Lipiński Marcin, Sliwczyński Łukasz
(73) Ośrodek Badawczo-Rozwojowy Mikroelektroniki Hybrydowej i Rezystorów, Kraków (PL)
(54) Regulowany tłumik wielkiej częstotliwości
- B1 (11)183948 (41)19980427 7(51) H02G 3/18
H01R 13/518
H05K 7/14
- (21)322482 (22)1997 10 08
(30)9612545 1996 10 15 FR
(72) Delage Jean-Christophe, Nicolas Yves
(73) LEGRAND, Limoges (FR); LEGRAND SNC, Limoges (FR)
(54) Rozdzielacz
- B1 (11)183975 (41)1999 06 21 7(51) H02G 7/05
(21)323653 (22)1997 12 11
(72) Harmand Jean-Loup
(73) Societe de Constructions Electriques de la Seine (CES), Issy Les Molineaux (FR)
(54) Element nośny przewodów elektrycznych
- B1 (11)183989 (41)19990607 7(51) H02J 7/00
(21)330932 (22)1997 06 12
(30)9602613-3 1996 07 02 SE
(86) 1997 06 12 PCT/SE97/01025
(87) 1998 01 08 WO98/00899, PCT Gazette nr 01/98
(72) Mercke Johan, Frannhagen Björn
(73) TELEFONAKTIEBOLAGET LM ERICSSON (publ), Sztokholm (SE)
(54) Urządzenie zabezpieczające do przenośnych aparatów elektrycznych zasilanych bateryjnie
- B1 (11)184014 (41)1999 07 05 7(51) H02P 7/46
(21)324067 (22)1997 12 29
(72) Koczara Włodzimierz, Koczara Wojciech
(73) Koczara Włodzimierz, Warszawa (PL); Koczara Wojciech, Warszawa (PL)
(54) Układ o kształtowanym przebiegu napięcia i częstotliwości do zasilania maszyn prądu przemiennego
- B1 (11)184100 (41)1999 04 26 7(51) H04B 1/26
(21)330143 (22)1997 05 28
(30)9611425.1 1996 05 31 GB
(86) 1997 05 28 PCT/GB97/01444
(87) 1997 12 04 W097/45962, PCT Gazette nr 52/97
(72) Irving Clive R., Spreadbury David J., Smithers Colin R., Mace Timothy C.
(73) TRACKER NETWORK (UK) LIMITED, Uxbridge (GB)
(54) Sposób i system nadawania i odbioru danych
- B1 (11)183941 (41)1998 05 25 7(51) H04L 25/26
H04B 3/50
- (21)323098 (22)1997 11 13
(30)19647041.2 1996 11 14 DE
(72) Ziegler Horst, Ziegler Martin A., Ziegler Ulrike C, Ziegler Tobias I.

(73) Ziegler Horst, Paderborn (DE)

(54) Sposób transmisji danych

B1 (11) **184067** (41)19980720 7(51) H04M 11/00
H04J 4/00
H04J 3/16
H04Q 7/00

(21)325337 (22)1997 06 25
(30)962700 1996 06 28 FI
(86) 1997 06 25 PCT/FI97/00408
(87) 1998 01 08 WO98/00998, PCT Gazette nr 01/98
(72) Räsänen Juha
(73) NOKIA TELECOMMUNICATIONS OY, Espoo (FI)
(54) Sposób do zestawiania połączenia danych w sieci telekomunikacyjnej oraz urządzenie adapterowe do zestawiania połączenia danych w sieci telekomunikacyjnej

B1 (11)**184003** (41)19990215 7(51) H04M 9/08
H04M 1/60
H04B 1/46
H04B 3/20
H03G 1/00
H03G 3/32

(21)328724 (22)1997 03 03
(30) 08/611121 1996 03 05 US
(86) 1997 03 03 PCT/US97/03261
(87) 1997 09 12 WO97/33419, PCT Gazette nr 39/97
(72) Romesburg Eric D.
(73) ERICSSON INC., Research Triangle Park (US)
(54) Sposób i system do adaptacyjnej regulacji głośności radiotelefonu

B1 (11)**184064** (41)19990607 7(51) H04N 17/04
(21)330846 (22)1997 06 23
(30) 08/670694 1996 06 26 US
(86) 1997 06 23 PCT/CA97/00441
(87) 1997 12 31 WO97/50258, PCT Gazette nr 57/97
(72) Buckley Eric, Bukal Branko, Dawe Wayne, Farrer Paul, Nemeth Karoly, Noonan Andrew
(73) IMAGE PROCESSING SYSTEMS INC., Ontario (CA)
(54) Uchwyt ustalający systemu do testowania i regulacji elektronicznego urządzenia wyświetlającego

B1 (11)**183917** (41)2000 05 22 7(51) H04N 5/44
(21)335776 (22)1997 04 25
(30) 97400650.4 1997 03 21 EP
(86) 1997 04 25 PCT/EP97/02114
(87) 1998 10 01 WO98/43415, PCT Gazette nr 39/98
(72) Sarfati Jean-Claude, Meric Jérôme, Declerc Christophe
(73) CANAL+ SOCIETE ANONYME, Paryż (FR)
(54) Sposób i urządzenie do wydzielania i zapamiętywania z przesyłanego strumienia danych wielu sekcji danych

B1 (11)**183918** (41)20001106 7(51) H04N 9/31
G02B 26/08
H04N 5/74

(21)338632 (22)1997 01 23
(86) 1997 01 23 PCT/KR97/00015
(87) 1998 07 30 WO98/33327, PCT Gazette nr 30/98
(72) Choi Yoon J.
(73) DAEWOO ELECTRONICS CO., LTD., Seul (KR)
(54) Cienkowarstwowy układ zwierciadeł ruchomych do optycznego urządzenia projekcyjnego i sposób wytwarzania cienkowarstwowego układu zwierciadeł ruchomych do optycznego urządzenia projekcyjnego

INDEKS UDZIELONYCH PATENTOW,
WEDŁUG SYMBOLI MKP

Symbol MKP	Nr patentu	Symbol MKP	Nr patentu
1	2	1	2
A 01B 59/043	184083	A 61K 31/435	184063*
A 01B 63/112	184095	A 61K 31/44	183997*
A 01C 7/08	184094	A 61K 31/44	184060*
A 01C 7/12	184094*	A 61K 31/452	184052
A 01G 25/16	184050*	A 61K 31/4535	183998
A 01H 1/00	184108	A 61K 31/505	184093*
A 01K 39/01	184096	A 61K 31/55	184073*
A 01M 13/00	183979*	A61K 31/704	184009*
A 01M 7/00	184050*	A 61K 35/74	184037
A 01N 25/30	184062	A61K 35/78	183957
A 01N 41/04	184062*	A 61K 38/00	183944*
A 01N 43/08	183964*	A61K 39/012	184002
A 01N 43/10	183964*	A 61K 39/012	184024
A 01N 43/74	183964*	A 61K 39/02	184061*
A 01N 43/80	183964*	A 61K 39/12	184022*
A 01N 59/00	184062*	A 61K 39/12	184061*
A 21D 8/04	184045	A 61K 39/39	184061
A 23D 9/00	184104	A 61K 39/395	183954*
A 23K 1/14	183957*	A 61K 47/26	183944*
A 23K 1/18	183957*	A 61K 47/48	184031
A 23L 1/236	184076	A 61K 7/22	184001
A 23L 2/385	184025*	A 61K 9/16	184068
A 23L 2/40	184025	A 61K 9/22	184068*
A 46B 11/02	183926	A 61K 9/72	183944
A 47B 57/48	184035	A 61L 9/12	183979*
A 47B 96/06	184035*	A 61M 11/00	184059*
A 47L 13/256	183974	A 61M 29/00	183920*
A 47L 13/46	183974*	A 61M 29/00	184105*
A 47L 13/58	183974*	A 61P 1/00	184037*
A 47L 17/02	183984	A 61P 1/04	184085*
A 61B 5/00	184077	A 61P 11/00	183998*
A 61F 13/15	184101	A 61P 13/02	184037*
A 61F 2/06	183920	A 61P 23/02	184052*
A 61F 2/06	184105	A 61P 25/00	183933*
A 61F 2/64	184011	A 61P 25/08	184048*
A 61F 5/058	184055	A 61P 25/24	183997*
A 61F 9/00	184059	A 61P 31/04	184063*
A 61K 31/175	184048*	A 61P 35/00	184031*
A 61K 31/19	184060*	A 61P 37/00	183931*
A 61K 31/20	184085	A 61P 37/02	183954*
A 61K 31/353	183997	A 61P 9/00	184060*
A 61K 31/395	184026*	A 62C 2/24	183929*
A 61K 31/41	184060*	A 63B 31/08	184090
A 61K 31/415	184020*	A 63B 69/14	184090*
A 61K 31/4164	183931*	B 01D 21/28	183943*
A 61K 31/42	183919*	B 01D 53/50	184000
A 61K 31/424	183933*	B 01D 53/60	184039

* Patent oznaczony więcej niż jednym symbolem klasyfikacyjnym. Ogłoszenie dotyczące tego patentu można znaleźć pod symbolem klasyfikacyjnym odpowiadającym numerowi bez gwiazdki.

1		2		1		2		1		2	
B01D	53/70	183958	B65D	30/24	183924*	C07D	403/10	184020*	D01D	10/00	184036*
B01D	53/80	183927	B65D	41/18	183966*	C07D	409/06	183931*	D01D	5/12	184036
B01D	53/80	184000*	B65D	75/58	183924	C07D	413/04	183919	D04H	3/00	184036*
B01D	65/10	183910	B65D	90/04	183940	C07D	417/04	183919*	D06F	39/02	183914
B01F	3/04	183979	B65G	37/00	184099*	C07D	471/04	184063*	D06F	39/02	183915
B01F	7/04	183979*	B65G	53/12	183925*	C07D	471/04	184063*	D06F	39/08	184016
B03B	5/20	183943	B65G	53/66	183925	C07D	471/04	184093	E01B	7/10	183930
B03D	1/10	183943*	B65G	67/10	184018*	C07D	498/20	183933	E01C	9/04	183967
B05B	12/00	184050	C01B	13/11	184051	C07D	498/22	184026	E02D	17/18	183988*
B05B	13/02	184099	C01B	17/12	183985	C07H	15/252	184009	E02D	29/02	183988
B05C	9/14	184099*	C01B	31/36	183937*	C07K	1/06	184070	E02D	5/04	183928
B06B	1/16	184019*	C01D	7/22	183935	C07K	14/00	183954*	E04B	1/70	184012
B08B	1/02	183946*	C02F	1/48	184013*	C07K	14/025	184022*	E04G	21/02	183908*
B21D	26/02	183949	C02F	3/28	184082*	C07K	16/08	184022*	E05D	15/52	184084
B21D	53/00	184105*	C02F	3/34	184082*	C08G	63/08	183938	E05F	15/04	183929*
B22C	19/00	184081*	C03B	1/02	183990*	C08J	5/18	183932*	E06B	3/263	184029
B22C	23/00	184081	C03C	1/02	183990	C08J	9/00	183994	E06B	9/17	183962
B22F	9/04	183937	C03C	13/06	183990*	C08J	9/08	183932*	E21C	3/32	183960
B23B	5/42	184046*	C03C	27/12	183922	C08L	27/06	183932	E21C	35/24	184040
B23D	21/00	184046	C04B	20/06	184088*	C08L	3/02	183994*	E21C	41/00	184106
B23K	26/00	184049	C04B	28/26	184088	C08L	67/02	183972	E21D	11/28	183961
B23P	17/00	183930*	C04B	38/00	184088*	C09C	1/36	184071	E21D	21/00	183980
B24B	53/10	183946	C05C	1/02	183939	C09D	151/08	184033	E21D	21/00	183999
B24D	11/08	183946*	C05C	5/00	183939*	C09D	5/00	183945	E21D	23/16	184047
B26D	3/16	184046*	C05C	9/02	183991	C09D	5/32	183992	E21D	5/06	183909
B28C	5/14	183908	C07B	55/00	184091*	C10C	3/02	184043	F01K	7/32	184030
B29C	45/00	183966*	C07C	281/14	184048	C11D	17/04	183973	F01N	3/04	184087
B29C	45/38	184103	C07C	323/48	184048*	CUD	7/24	184004*	F02B	41/06	183942
B29C	45/43	184103*	C07C	59/70	184060*	CUD	7/50	184004	F02B	41/08	183981
B29D	23/20	183966	C07C	69/757	184075	CUD	9/18	183947	F02M	61/12	183912
B32B	17/10	183922*	C07D	211/60	184091	C12C	7/17	183982	F04C	15/00	183977*
B32B	27/12	184015	C07D	213/30	184060	C12N	1/20	184082	F04C	2/107	184032
B32B	27/30	183932*	C07D	215/56	184063	C12N	11/02	183954	F15B	1/24	183929
B60F	1/04	183959	C07D	221/00	184063*	C12N	15/29	184108*	F16F	9/30	183956
B60F	1/04	183968	C07D	233/58	183931	C12N	15/37	184022	F16G	13/16	184042
B60K	17/00	184010*	C07D	233/60	183931*	C12N	15/54	184108*	F16H	48/20	184027*
B60K	17/16	184027	C07D	233/64	183931*	C12N	15/81	184022*	F16K	1/00	184028*
B60K	5/00	184010	C07D	237/30	184060*	C12N	15/82	184108*	F16K	1/14	183971*
B60K	8/00	184010*	C07D	243/08	184073*	C12N	5/04	184108*	F16K	15/00	184028
B60P	1/40	184018	C07D	261/04	183964*	C12P	19/62	184034	F16K	15/04	183971
B60P	7/08	183953*	C07D	261/08	183964*	C12P	7/48	184041	F16K	5/02	184023
B60P	7/13	183953*	C07D	263/14	183964*	C12Q	1/02	184082*	F16K	5/16	184023*
B60P	7/15	183953*	C07D	263/32	183964*	C12Q	1/18	183976	F16L	41/00	183952
B60T	13/565	184053	C07D	263/56	184060*	C12Q	1/18	183983	F16L	43/00	184086
B60T	13/573	184079	C07D	275/02	184060*	C12R	1/25	184037*	F16L	47/02	184086*
B60T	13/575	184053*	C07D	277/24	184060*	C21B	11/00	183963	F16L	55/175	184072*
B61L	27/00	184006	C07D	277/26	183964*	C21B	13/00	183963*	F16L	58/06	183978
B62B	13/08	184017	C07D	307/40	184060*	C21C	5/46	184089	F16L	59/15	184072
B62D	49/00	184083*	C07D	307/46	183964	C21D	8/04	183911	F17C	13/02	183996*
B62D	49/06	184095*	C07D	317/54	184060*	C21D	9/04	183930*	F17D	3/01	183996*
B63C	9/08	184107	C07D	333/16	184060*	C22B	21/00	183958*	F21K	7/00	184066*
B65D	1/16	183969	C07D	333/22	183964*	C22C	38/42	184056	F21S	4/00	184066
B65D	19/26	183953	C07D	401/04	184063*	C22C	38/60	184056*	F21S	8/04	184005
B65D	19/42	183953*	C07D	401/06	183931*	C23F	15/00	183978*	F21V	8/00	184110*
B65D	21/02	183965	C07D	401/10	184020	C23G	5/024	184004*	F23B	7/00	183995*
B65D	25/14	183940*	C07D	401/12	184073	D01D	1/06	183977	F23K	1/04	183995

"	1	2	1	2
F23L	9/00	183995*	G09B	19/06 184102*
F24D	11/00	183921*	G09B	3/04 184065*
F24F	12/00	183987	G09B	5/04 184102*
F24F	12/00	184078	G09B	9/00 184102
F24J	2/42	183921*	G10L	15/06 184102*
F26B	19/00	184099*	G10L	21/02 184098*
F27D	3/16	184089*	G10L	9/00 184098
F28D	17/02	183987*	G11B	5/706 184008*
F28D	20/00	183921	H01F	1/06 184008
F41C	3/00	184007	H01F	1/14 184054
F42B	3/12	183951	H01F	1/14 184069
F42C	9/04	184044	H01F	27/25 184054*
F42D	1/10	183986	H01F	27/25 184069*
G01F	23/36	184074	H01F	41/02 184054*
G01J	5/00	184077*	H01F	41/02 184069*
G01K	17/04	184109*	H01F	41/22 184054*
G01L	1/22	183955*	H01F	41/22 184069*
G01L	9/04	183955*	H01F	7/02 184058
G01N	1/22	184080	H01L	23/538 183923*
G01N	15/02	184021	H01L	25/16 183923
G01N	15/08	183910*	H01M	2/02 184057
G01N	25/20	184109	H01M	2/36 184057*
G01N	27/00	183970*	H01M	8/00 183934
G01N	3/00	184019	H01P	1/22 184097
G01N	3/34	184019*	H01R	13/518 183948*
G01N	31/00	184013*	H02G	3/18 183948
G01N	33/00	183970	H02G	7/05 183975
G01N	33/00	184013	H02J	7/00 183989
G01N	33/50	183976*	H02P	7/46 184014
G01N	33/50	183983*	H03G	1/00 184003*
G01N	33/569	183936	H03G	3/32 184003*
G01R	17/10	183955	H04B	1/26 184100
G01R	19/15	184092*	H04B	1/46 184003*
G01R	19/22	184092	H04B	3/20 184003*
G01R	27/00	183970*	H04B	3/50 183941*
G01S	13/17	184038	H04J	3/16 184067*
G02B	26/08	183918*	H04J	4/00 184067*
G02B	6/16	184110	H04L	25/26 183941
G02B	6/44	183993*	H04M	1/60 184003*
G02B	6/46	183993	H04M	11/00 184067
G03F	7/20	183950	H04M	9/08 184003
G05D	16/14	183996	H04N	17/04 184064
G05D	7/00	184050*	H04N	5/44 183917
G06F	3/033	183913	H04N	5/74 183918*
G06K	11/18	183913*	H04N	9/31 183918
G07C	7/02	183916	H04Q	7/00 184067*
G09B	19/02	184065	H05K	7/14 183948*
G09B	19/04	184102*		

INDEKS NUMEROWY
UDZIELONYCH PATENTÓW

Nr patentu	Symbol MKP	Nr patentu	Symbol MKP
1	2	1	2
183908	B28C 5/14	183909	E21D 5/06

1	2	1	2
183910	B01D 65/10	183966	B29D 23/20
183911	C21D 8/04	183967	E01C 9/04
183912	F02M 61/12	183968	B60F 1/04
183913	G06F 3/033	183969	B65D 1/16
183914	D06F 39/02	183970	G01N 33/00
183915	D06F 39/02	183971	F16K 15/04
183916	G07C 7/02	183972	C08L 67/02
183917	H04N 5/44	183973	C11D 17/04
183918	H04N 9/31	183974	A47L 13/256
183919	C07D 413/04	183975	H02G 7/05
183920	A61F 2/06	183976	C12Q 1/18
183921	F28D 20/00	183977	D01D 1/06
183922	C03C 27/12	183978	F16L 58/06
183923	H01L 25/16	183979	B01F 3/04
183924	B65D 75/58	183980	E21D 21/00
183925	B65G 53/66	183981	F02B 41/08
183926	A46B 11/02	183982	C12C 7/17
183927	B01D 53/80	183983	C12Q 1/18
183928	E02D 5/04	183984	A47L 17/02
183929	F15B 1/24	183985	C01B 17/12
183930	E01B 7/10	183986	F42D 1/10
183931	C07D 233/58	183987	F24F 12/00
183932	C08L 27/06	183988	E02D 29/02
183933	C07D 498/20	183989	H02J 7/00
183934	H01M 8/00	183990	C03C 1/02
183935	C01D 7/22	183991	C05C 9/02
183936	G01N 33/569	183992	C09D 5/32
183937	B22F 9/04	183993	G02B 6/46
183938	C08G 63/08	183994	C08J 9/00
183939	C05C 1/02	183995	F23K 1/04
183940	B65D 90/04	183996	G05D 16/14
183941	H04L 25/26	183997	A61K 31/353
183942	F02B 41/06	183998	A61K 31/4535
183943	B03B 5/20	183999	E21D 21/00
183944	A61K 9/72	184000	B01D 53/50
183945	C09D 5/00	184001	A61K 7/22
183946	B24B 53/10	184002	A61K 39/012
183947	C11D 9/18	184003	H04M 9/08
183948	H02G 3/18	184004	C11D 7/50
183949	B21D 26/02	184005	F21S 8/04
183950	G03F 7/20	184006	B61L 27/00
183951	F42B 3/12	184007	F41C 3/00
183952	F16L 41/00	184008	H01F 1/06
183953	B65D 19/26	184009	C07H 15/252
183954	C12N 11/02	184010	B60K 5/00
183955	G01R 17/10	184011	A61F 2/64
183956	F16F 9/30	184012	E04B 1/70
183957	A61K 35/78	184013	G01N 33/00
183958	B01D 53/70	184014	H02P 7/46
183959	B60F 1/04	184015	B32B 27/12
183960	E21C 3/32	184016	D06F 39/08
183961	E21D 11/28	184017	B62B 13/08
183962	E06B 9/17	184018	B60P 1/40
183963	C21B 11/00	184019	G01N 3/00
183964	C07D 307/46	184020	C07D 401/10
183965	B65D 21/02	184021	G01N 15/02

1	2	1	2
184022	C12N 15/37	184067	H04M 11/00
184023	F16K 5/02	184068	A61K 9/16
184024	A61K 39/012	184069	H01F 1/14
184025	A23L 2/40	184070	C07K 1/06
184026	C07D 498/22	184071	C09C 1/36
184027	B60K 17/16	184072	F16L 59/15
184028	F16K 15/00	184073	C07D 401/12
184029	E06B 3/263	184074	G01F 23/36
184030	F01K 7/32	184075	C07C 69/757
184031	A61K 47/48	184076	A23L 1/236
184032	F04C 2/107	184077	A61B 5/00
184033	C09D 151/08	184078	F24F 12/00
184034	C12P 19/62	184079	B60T 13/573
184035	A47B 57/48	184080	G01N 1/22
184036	D01D 5/12	184081	B22C 23/00
184037	A61K 35/74	184082	C12N 1/20
184038	G01S 13/17	184083	A01B 59/043
184039	B01D 53/60	184084	E05D 15/52
184040	E21C 35/24	184085	A61K 31/20
184041	C12P 7/48	184086	F16L 43/00
184042	F16G 13/16	184087	F01N 3/04
184043	C10C 3/02	184088	C04B 28/26
184044	F42C 9/04	184089	C21C 5/46
184045	A21D 8/04	184090	A63B 31/08
184046	B23D 21/00	184091	C07D 211/60
184047	E21D 23/16	184092	G01R 19/22
184048	C07C 281/14	184093	C07D 471/04
184049	B23K 26/00	184094	A01C 7/08
184050	B05B 12/00	184095	A01B 63/112
184051	C01B 13/11	184096	A01K 39/01
184052	A61K 31/452	184097	H01P 1/22
184053	B60T 13/565	184098	G10L 9/00
184054	H01F 1/14	184099	B05B 13/02
184055	A61F 5/058	184100	H04B 1/26
184056	C22C 38/42	184101	A61F 13/15
184057	H01M 2/02	184102	G09B 9/00
184058	H01F 7/02	184103	B29C 45/38
184059	A61F 9/00	184104	A23D 9/00
184060	C07D 213/30	184105	A61F 2/06
184061	A61K 39/39	184106	E21C 41/00
184062	A01N 25/30	184107	B63C 9/08
184063	C07D 215/56	184108	A01H 1/00
184064	H04N 17/04	184109	G01N 25/20
184065	G09B 19/02	184110	G02B 6/16
184066	F21S 4/00		

173

DECYZJE O ODMOWIE UDZIELENIA PATENTU (wydane po ogłoszeniu o zgłoszeniu)

Poniższe zestawienie zawiera kolejno: numer zgłoszenia wynalazku oraz numer i rok wydania biuletynu Urzędu Patentowego, w którym zgłoszenie zostało ogłoszone (dla zgłoszeń wydzielonych umieszczono w nawiasie numer zgłoszenia macierzystego).

307913	20/95	309064	26/96
--------	-------	--------	-------

309065	26/96	320870	01/99
309066	26/96	320944	01/99
312795	10/96	321529	03/98
312908	18/96	321831	26/97
312954	18/96	322312	07/99
313066	17/96	322397	08/99
313289	13/96	322426	08/99
313360	20/97	322427	08/99
313641	20/96	322624	03/98
313646	21/97	322695	09/99
313777	22/97	322783	04/98
313851	22/97	322821	04/98
314042	23/97	322822	04/98
314563	25/96	322992	10/99
315002	01/98	323086	05/98
315050	97/97	323148	06/98
315367	03/98	323304	06/98
316104	06/98	323533	07/98
316347	06/97	323623	08/98
316395	07/97	323716	08/98
316502	08/98	323861	09/98
316643	09/98	323930	09/98
316857	09/97	324050	14/99
317342	12/97	324123	14/99
317680	13/98	325233	14/98
318004	15/97	325531	16/98
318404	17/98	325996	17/98
318688	07/98	326005	17/98
319243	21/98	326428	19/98
319320	21/98	327176	24/98
319469	21/98	327194	24/98
319553	22/98	327511	26/98
319563	22/98	327658	26/98
319568	22/97	327997	01/99
319699	22/98	328065	01/99
319838	23/98	328162	02/99
320016	24/98	328669	04/99
320033	24/98	329623	07/99
320034	24/98	329742	08/99
320036	24/98	329807	08/99
320049	24/98	330218	10/99
320279	25/98	330913	12/99
320497	26/97	331264(311267)	03/96
320572	25/97	331265(311267)	03/96
320648	25/97	332283	18/99
320802	01/99	342455(321264)	24/97
320808	01/99	346880(328966)	05/99

^{u)} Zgłoszenie będzie rozpatrywane jako zgłoszenie wzoru użytkowego.

174

DECYZJE O UMORZENIU POSTĘPOWANIA (wydane po ogłoszeniu o zgłoszeniu)

Poniższe zestawienie zawiera kolejno: numer zgłoszenia wynalazku oraz numer i rok wydania biuletynu Urzędu Patentowego, w którym zgłoszenie zostało ogłoszone (dla zgłoszeń wydzielonych umieszczono w nawiasie numer zgłoszenia macierzystego).

313509	21/96	318630	18/98
313543	21/96	318952	19/97
313986	22/97	318970	20/97
315360	02/98	318995	20/98
315502	03/98	319164	20/97
317602	13/97	319328	21/98

319461	21/98	323758	13/99
319476	22/97	324778	12/98
320266^u	25/98	3-24858	13/98
320709	26/98	329280	06/99
321170^u	01/98	330783	12/99
321390	03/98	330933	12/99
321456	25/97	331180	13/99
321575	04/99	331864	17/99
321745	05/99	332571	20/99
321923	06/99	334130	04/00
322159	07/98	334839	07/00
322537	08/99	335689	10/00
322826	04/98	336712	14/00
323332	11/98	342192	11/01
323439	12/99	344144	12/02
323505	07/98	348045	10/02
323571	12/99	348146	10/02

Zgłoszenie będzie rozpatrywane jako zgłoszenie wzoru użytkowego

175

**DECYZJE STWIERDZAJĄCE WYGAŚNIĘCIE
DECYZJI O UDZIELENIU PATENTU**

Poniższe zestawienie zawiera kolejno: numer zgłoszenia wynalazku oraz numer i rok wydania biuletynu Urzędu Patentowego, w którym zgłoszenie zostało ogłoszone (dla zgłoszeń wydzielonych umieszczono w nawiasie numer zgłoszenia macierzystego).

312545	16/96	320075	24/97
315307	2/98	320123	24/98
317678	12/97	320233	25/98
318835	19/98	320445	26/98
319535	22/98	321496	25/97
319536	22/98	323632	8/98
319537	22/98	324782	12/98
319719	23/97	324852	13/98
319887	22/97	328704	4/99

176

**WPISY I ZMIANY W REJESTRZE PATENTOWYM
(nie uwzględnione w innych samodzielnych ogłoszeniach)**

Poniższe zestawienie zawiera kolejno: kod rodzaju patentu, numer patentu, datę wpisu, oznaczenie rubryki, w której dokonano wpisu lub zmiany oraz treść wpisu. Poszczególne rubryki rejestru patentowego zawierają następujące dane:

- rubryka A - nazwisko i imię lub nazwę oraz miejsce zamieszkania lub siedzibę uprawnionego z patentu (miejscowość, kraj)*
- rubryka B - tytuł wynalazku*
- rubryka C - nazwisko i imię twórcy wynalazku oraz miejsce zamieszkania (miejscowość, kraj)*
- rubryka D - prawa ograniczające patent (licencje, prawo korzystania z wynalazku, oświadczenie o licencji otwartej)*
- rubryka E - wpisy uzupełniające stan prawny patentu (patenty dodatkowe, przejście patentu dodatkowego w samoistny)*

rubryka F - datę unieważnienia patentu lub datę i przyczynę wygaśnięcia patentu.

Uwaga: Publikacji podlegają: zmiana uprawnionego, twórcy, zmiana nazwy uprawnionego, prawa ograniczające patent, sprostowania istotnych pomyłek.

(bi) 152012, 152519 2002 05 21 A. Wprowadzono zmianę uprawnionego przez wykreślenie wpisu SOLVAY POLYOLEFINS EUROPE-BELGIUM (Société Anonyme), Bruksela, Belgia i dokonanie wpisu POLYPROPYLENE BELGIUM (Naamloze Vennootschap), Antwerpia, Belgia.

(bi) 157390 2002 05 21 A. Wprowadzono zmianę uprawnionego przez wykreślenie wpisu Przedsiębiorstwo Przemysłu Fermentacyjnego „Akwawit”, Leszno, Polska i dokonanie wpisu Przedsiębiorstwo Przemysłu Fermentacyjnego „AKWAWIT” Spółka Akcyjna, Leszno, Polska.

(bi) 163510, 164314, 165240 2002 05 14 A. Wprowadzono zmianę nazwy uprawnionego przez wykreślenie wpisu Zabrzeńskie Zakłady Naprawcze Przemysłu węglowego Spółka Akcyjna, Zabrze, Polska i dokonanie wpisu Zabrzeńskie Zakłady Mechaniczne Spółka Akcyjna, Zabrze, Polska.

(bi) 167524 2002 05 21 A. Wprowadzono zmianę uprawnionego przez wykreślenie wpisu Akademia Rolniczo-Techniczna im. M. Oczapowskiego, Olsztyn, Polska i dokonanie wpisu Uniwersytet Warmińsko-Mazurski, Olsztyn, Polska.

(bi) 169694 2002 05 21 A. Wprowadzono zmianę uprawnionego przez wykreślenie wpisu SOLVAY POLYOLEFINS EUROPE-BELGIUM (Société Anonyme), Bruksela, Belgia i dokonanie wpisu POLYPROPYLENE BELGIUM (Naamloze Vennootschap), Antwerpia, Belgia.

(bi) 171027, 171029 2002 05 14 A. Wprowadzono zmianę nazwy uprawnionego przez wykreślenie wpisu DaimlerChrysler Rail Systems Zwus Spółka z o.o., Katowice, Polska i dokonanie wpisu Bombardier Transportation (ZWUS) Polska Spółka z o.o., Katowice, Polska.

(bi) 171391 2002 05 14 A. Wprowadzono zmianę nazwy uprawnionego przez wykreślenie wpisu Politechnika Łódzka, Łódź, Polska; Metro Warszawskie, Warszawa, Polska; DaimlerChrysler Rail Systems Zwus Spółka z o.o., Katowice, Polska i dokonanie wpisu Politechnika Łódzka, Łódź, Polska; Metro Warszawskie, Warszawa, Polska; Bombardier Transportation (ZWUS) Polska Spółka z o.o., Katowice, Polska.

(bi) 173031 2002 05 14 A. Wprowadzono zmianę nazwy uprawnionego przez wykreślenie wpisu Zabrzeńskie Zakłady Naprawcze Przemysłu Węglowego Spółka Akcyjna, Zabrze, Polska i dokonanie wpisu Zabrzeńskie Zakłady Mechaniczne Spółka Akcyjna, Zabrze, Polska.

(bi) 173079 2002 05 21 A. Wprowadzono zmianę uprawnionego przez wykreślenie wpisu Akademia Rolniczo-Techniczna im. Michała Oczapowskiego, Olsztyn, Polska i dokonanie wpisu Uniwersytet Warmińsko-Mazurski, Olsztyn, Polska.

(bi) 173096 2002 05 21 A. Wprowadzono zmianę uprawnionego przez wykreślenie wpisu Elektrownia „TURÓW”, Bogatynia, Polska i dokonanie wpisu Elektrownia Turów Spółka Akcyjna, Bogatynia, Polska.

(bi) 173874 2002 05 14 A. Wprowadzono zmianę nazwy uprawnionego przez wykreślenie wpisu DaimlerChrysler Rail Systems Zwus Spółka z o.o., Katowice, Polska i dokonanie wpisu Bombardier Transportation (ZWUS) Polska Spółka z o.o., Katowice, Polska.

(bi) 174793 2002 05 21 A. Wprowadzono zmianę nazwy uprawnionego przez wykreślenie wpisu Fabryka Aparatów Elektrycznych „FAEL” Sp. z o.o., Żąbkowice Śl., Polska i dokonanie wpisu Legrand FAEL Spółka z o.o., Żąbkowice Śląskie, Polska.

(bi) 175021 2002 05 21 A. Wprowadzono zmianę uprawnionego przez wykreślenie wpisu Akademia Rolniczo-Techniczna im. Michała Oczapowskiego, Olsztyn, Polska i dokonanie wpisu Uniwersytet Warmińsko-Mazurski, Olsztyn, Polska.

(bi) 175208, 175211, 175218 2002 05 14 A. Wprowadzono pełną nazwę uprawnionego przez wykreślenie wpisu MICHELIN & CIE, Clermont-Ferrand Cédex, Francja i dokonanie wpisu COMPAGNIE GENERALE DES ETABLISSEMENTS MICHELIN - MICHELIN ET CIE, Clermont-Ferrand Cédex, Francja.

(bi) 175839, 176644, 176994, 177041, 177288 2002 05 14 A. Wprowadzono zmianę nazwy uprawnionego przez wykreślenie wpisu DeimlerChrysler Rail Systems Zwus Spółka z o.o., Katowice, Polska i dokonanie wpisu Bombardier Transportation (ZWUS) Polska Spółka z o.o., Katowice, Polska.

(bi) 179720 2002 05 21 A. Wprowadzono zmianę nazwy uprawnionego przez wykreślenie wpisu STEYR Nutzfahrzeuge AG, Steyr, Austria i dokonanie wpisu MAN Steyr AG, Steyr, Austria.

(bi) 179736 2002 05 14 A. Wprowadzono zmianę siedziby uprawnionego przez wykreślenie wpisu CARDINAL IG COMPANY, Minnetonka, Stany Zjednoczone Ameryki i dokonanie wpisu CARDINAL IG COMPANY, Eden Prairie, Stany Zjednoczone Ameryki.

(bi) 180045, 181184 2002 05 14 A. Wprowadzono zmianę nazwy uprawnionego przez wykreślenie wpisu DaimlerChrysler Rail Systems Zwus Sp. z o.o., Katowice, Polska i dokonanie wpisu Bombardier Transportation (ZWUS) Polska Spółka z o.o., Katowice, Polska.

(bi) 182392 2002 05 20 A. Wprowadzono zmianę uprawnionego przez wykreślenie wpisu ABB DOLMEL Ltd Spółka z o.o., Wrocław, Polska i dokonanie wpisu ALSTOM Power Spółka z o.o., w Elblągu, oddział we Wrocławiu, Wrocław, Polska.

(bi) 182410 2002 05 14 A. Wprowadzono zmianę nazwy uprawnionego przez wykreślenie wpisu DaimlerChrysler Rail Systems Zwus Sp. z o.o., Katowice, Polska i dokonanie wpisu Bombardier Transportation (ZWUS) Polska Spółka z o.o., Katowice, Polska.

(bi) 182821 2002 05 21 A. Wprowadzono zmianę nazwy uprawnionego przez wykreślenie wpisu ACTIVATION SWEDEN AB, Spanga, Szwecja i dokonanie wpisu Noitav Itaca AB, Spanga, Szwecja.

(bi) 182821 2002 05 21 A. Wprowadzono zmianę uprawnionego przez wykreślenie wpisu Noitav Itaca AB, Spanga, Szwecja i dokonanie wpisu ACTIVATION SWEDEN AB, Spanga, Szwecja.

(bi) 182822 2002 05 14 A. Wprowadzono zmianę nazwy uprawnionego przez wykreślenie wpisu Alusuisse Technology & Management AG, Neuhausen am Rheinfeld, Szwajcaria i dokonanie wpisu Alcan Technology & Management AG, Neuhausen am Rheinfeld, Szwajcaria.

(bi) 165108 2002 06 17 E. Patent dodatkowy który stał się patentem.

(bi) 182418 2002 06 17 E. Patent dodatkowy który stał się patentem.

DECYZJE O WYGASNIĘCIU PATENTU

Poniższe zestawienie zawiera kolejno: kod rodzaju patentu, numery patentów, które wygasły na podstawie art. 72 ust. 1 pkt 1 lub pkt 2 ustawy z dnia 19 października 1972 roku o wynalazczości (w związku z art. 315 ust. 2 ustawy z dnia 30 czerwca 2000 roku Prawo własności przemysłowej) oraz datę wygaśnięcia patentu.

(bi) 152495 2001.05.26	(bi) 170037 2001.05.24
(bi) 153273 2001.05.12	(bi) 170208 2001.05.13
(bi) 153561 2001.05.09	(bi) 170289 2001.05.10
(bi) 156783 2001.05.18	(bi) 170295 2001.05.17
(bi) 157685 2001.05.26	(bi) 170318 2001.05.11
(bi) 158056 2001.05.13	(bi) 170364 2001.05.17
(bi) 158063 2001.05.20	(bi) 170378 2001.05.04
(bi) 158275 2001.05.24	(bi) 170477 2001.05.13
(bi) 158276 2001.05.24	(bi) 170479 2001.05.13
(bi) 158384 2001.05.10	(bi) 170498 2001.05.13
(bi) 158641 2001.05.17	(bi) 170514 2001.05.08
(bi) 161907 2001.05.22	(bi) 170520 2001.05.12
(bi) 161908 2001.05.24	(bi) 170524 2001.05.24
(bi) 162061 2001.05.15	(bi) 170584 2001.05.19
(bi) 162528 2001.05.08	(bi) 170652 2001.05.28
(bi) 162532 2001.05.16	(bi) 170676 2001.05.24
(bi) 162534 2001.05.24	(bi) 170692 2001.05.19
(bi) 162645 2001.05.18	(bi) 170855 2001.05.17
(bi) 162732 2001.05.07	(bi) 170857 2001.05.21
(bi) 162733 2001.05.07	(bi) 170982 2001.05.21
(bi) 162849 2001.05.15	(bi) 171190 2001.05.21
(bi) 162963 2001.05.15	(bi) 171198 2001.05.12
(bi) 162964 2001.05.15	(bi) 171209 2001.05.10
(bi) 163006 2001.05.23	(bi) 171362 2001.05.13
(bi) 163091 2001.05.15	(bi) 171429 2001.05.14
(bi) 163093 2001.05.30	(bi) 171596 2001.05.11
(bi) 163121 2001.05.02	(bi) 171664 2001.05.07
(bi) 163165 2001.05.14	(bi) 171840 2001.05.12
(bi) 163167 2001.05.23	(bi) 171899 2001.05.27
(bi) 163218 2001.05.08	(bi) 172218 2001.05.20
(bi) 163571 2001.05.24	(bi) 172260 2001.05.14
(bi) 163687 2001.05.30	(bi) 172496 2001.05.26
(bi) 163806 2001.05.30	(bi) 172599 2001.05.17
(bi) 163847 2001.05.30	(bi) 172990 2001.05.03
(bi) 163887 2001.05.31	(bi) 173014 2001.05.04
(bi) 164180 2001.05.16	(bi) 173037 2001.05.12
(bi) 164256 2001.05.24	(bi) 173740 2001.05.03
(bi) 164332 2001.05.24	(bi) 174726 2001.05.27
(bi) 164427 2001.05.09	(bi) 174749 2001.05.03
(bi) 164615 2001.05.29	(bi) 174761 2001.05.27
(bi) 164820 2001.05.31	(bi) 175046 2001.05.26
(bi) 166727 2001.05.02	(bi) 175186 2001.05.07
(bi) 166867 2001.05.28	(bi) 175475 2001.05.26
(bi) 168867 2001.05.28	(bi) 175900 2001.05.07
(bi) 169327 2001.05.17	(bi) 178349 2001.05.17
(bi) 169376 2001.05.21	(bi) 178664 2001.05.17
(bi) 169774 2001.05.04	(bi) 178693 2001.05.01
(bi) 169799 2001.05.07	(bi) 178765 2001.05.22
(bi) 169981 2001.05.24	(bi) 178807 2001.05.16
(bi) 170032 2001.05.05	(bi) 178855 2001.05.14

(bi) 178911 2001.05.25	(bi) 179541 2001.05.09	(bi) 179975 2001.05.31	(bi) 180891 2001.05.28
(bi) 178973 2001.05.30	(bi) 179543 2001.05.10	(bi) 180093 2001.05.17	(bi) 181012 2001.05.07
(bi) 179009 2001.05.23	(bi) 179556 2001.05.16	(bi) 180109 2001.05.13	(bi) 181034 2001.05.30
(bi) 179125 2001.05.29	(bi) 179583 2001.05.16	(bi) 180145 2001.05.09	(bi) 181091 2001.05.16
(bi) 179156 2001.05.10	(bi) 179617 2001.05.28	(bi) 180148 2001.05.13	(bi) 181491 2001.05.15
(bi) 179242 2001.05.24	(bi) 179630 2001.05.10	(bi) 180188 2001.05.23	(bi) 181503 2001.05.06
(bi) 179368 2001.05.17	(bi) 179688 2001.05.27	(bi) 180352 2001.05.14	(bi) 181514 2001.05.20
(bi) 179382 2001.05.16	(bi) 179708 2001.05.27	(bi) 180385 2001.05.20	(bi) 181742 2001.05.13
(bi) 179383 2001.05.18	(bi) 179715 2001.05.21	(bi) 180414 2001.05.27	(bi) 181743 2001.05.07
(bi) 179420 2001.05.28	(bi) 179729 2001.05.14	(bi) 180445 2001.05.27	(bi) 181951 2001.05.20
(bi) 179422 2001.05.16	(bi) 179749 2001.05.29	(bi) 180469 2001.05.10	(bi) 182003 2001.05.17
(bi) 179458 2001.05.07	(bi) 179803 2001.05.27	(bi) 180511 2001.05.23	(bi) 182170 2001.05.20
(bi) 179469 2001.05.21	(bi) 179813 2001.05.27	(bi) 180519 2001.05.24	(bi) 182413 2001.05.30
(bi) 179501 2001.05.21	(bi) 179820 2001.05.27	(bi) 180727 2001.05.14	
(bi) 179503 2001.05.30	(bi) 179824 2001.05.21	(bi) 180787 2001.05.09	
(bi) 179538 2001.05.25	(bi) 179924 2001.05.17	(bi) 180869 2001.05.30	

B. WZORY UZYTKOWE

178

UDZIELONE PRAWA OCHRONNE

(od nr 59283 do nr 59314)

Y1 (11) 59312	(41) 19990621	7(51)A41D 20/00 G08B 5/00	Y1 (11) 59286	(41)19990412	7(51)E02D 29/12
(21)107393	(22) 1997 12 10		(21)107152	(22)1997 10 07	
(72) Daubek Jacek			(72) Boryczka Marian, Magnus Franciszek		
(73) Daubek Jacek, Warszawa (PL)			(73) Zakład Urządzeń Gazowniczych GAZOMET Sp. z o.o., Rawicz (PL)		
(54) Sygnalizator optyczny			(54) Właz kanałowy		
Y1 (11) 59301	(41) 1998 11 23	7(51)A47B 9/00	Y1 (11) 59305	(41)19990705	7(51)E04B 2/96
(21)106547	(22) 1997 05 16		(21)107460	(22)1997 12 23	
(72) Kler Piotr			(72) Ruśniok Dariusz, Tomalik Bolesław, Wicha Andrzej, Żurawski Andrzej		
(73) Kler Piotr, Dobrodzień (PL)			(73) Zakłady Elementów Wyposażenia Budownictwa METALPLAST-biELSKO Spółka Akcyjna, bielsko-biała (PL)		
(54) Zespół podnoszenia blatu stołu			(54) Przekładka termiczna		
Y1 (11) 59300	(41)19981123	7(51)A47C 1/00 A47C 7/00 A47C 3/18	Y1 (11)59306	(41)19990705	7(51)E04B 2/96
(21)106546	(22)1997 05 16		(21)107461	(22)1997 12 23	
(72) Kler Piotr			(72) Ruśniok Dariusz, Tomalik Bolesław, Wicha Andrzej, Żurawski Andrzej		
(73) Kler Piotr, Dobrodzień (PL)			(73) Zakłady Elementów Wyposażenia Budownictwa METALPLAST-biELSKO Spółka Akcyjna, bielsko-biała (PL)		
(54) Podstawa obrotowa			(54) Węzeł ściany słupowo-ryglowej		
Y1 (11) 59296	(41)1998 1207	7(51)A47C 17/68	Y1 (11) 59307	(41)19990705	7(51)E04B 2/96
(21) 106626	(22) 1997 06 02		(21)107459	(22)1997 12 23	
(72) Korchow Janusz, Bartosz Wiesław, Korchow Jerzy, Studencki Marek			(72) Ruśniok Dariusz, Tomalik Bolesław, Wicha Andrzej, Żurawski Andrzej		
(73) Korchow Janusz, Gdynia (PL); Bartosz Wiesław, Gdynia (PL); Korchow Jerzy, Warszawa (PL); Studencki Marek, Gdynia (PL)			(73) Zakłady Elementów Wyposażenia Budownictwa METALPLAST-biELSKO Spółka Akcyjna, bielsko-biała (PL)		
(54) Składany stelaż mebla do leżenia			(54) Kształtownik słupa ściany słupowo-ryglowej		
Y1 (11) 59298	(41)19990621	7(51)B23B 31/171 B23B 43/00	Y1 (11) 59314	(41)19990705	7(51)E04B 2/96
(21) 107385	(22) 1997 12 08		(21)107458	(22)1997 12 23	
(72) Pacak Bogusław Norbert			(72) Ruśniok Dariusz, Tomalik Bolesław, Wicha Andrzej, Żurawski Andrzej		
(73) Pacak Bogusław Norbert, Warszawa (PL)			(73) Zakłady Elementów Wyposażenia Budownictwa METALPLAST-biELSKO Spółka Akcyjna, bielsko-biała (PL)		
(54) Urządzenie przystosowujące - adapter			(54) Kształtownik rygla		
Y1 (11) 59303	(41)199903 15	7(51)B60N 2/24 B60N 2/01	Y1 (11) 59291	(41)19981109	7(51)E04C 1/00
(21)107025	(22) 1997 09 04		(21)106454	(22)1997 04 30	
(72) Stróżyk Andrzej			(72) Wójcik Andrzej		
(73) Stróżyk Andrzej, Leszno (PL)			(73) Przedsiębiorstwo Produkcyjno-Usługowe IZODOM 2000 POLSKA Sp. z o.o., Zduńska Wola (PL)		
(54) Fotel czteromiejscowy do pojazdów transportu publicznego			(54) Pustaki narożne		
Y1 (11) 59311	(41) 199903 15	7(51)B60N 2/24 B60N 2/01	Y1 (11) 59302	(41) 1999 02 01	7(51)E04H 6/02
(21) 107027	(22) 1997 09 04		(21)106907	(22)1997 07 30	
(72) Stróżyk Andrzej			(72) Chachulski Maciej		
(73) Stróżyk Andrzej, Leszno (PL)			(73) Chachulski Maciej, Bytom (PL)		
(54) Fotel dwumiejscowy do pojazdów transportu publicznego			(54) Prefabrykowany budynek garażowy		
Y1 (11) 59309	(41) 199903 15	7(51)B62J 3/00			
(21)107042	(22)1997 09 08				
(72) Pieksza Waldemar					
(73) Pieksza Waldemar, Bielsko-Biała (PL)					
(54) Trąbka dźwiękowa					

Y1 (11) 59285	(41)19990118	7(51) E05D 7/06 F24C 15/12	(30)96 9600298	1996 01 26	SE
(21)106808	(22)1997 07 09		(72) Nilsson Sven H., Sabelström Wilhelm E.		
(72) Boracki Leon, Jankowski Marek			(73) AALBORG INDUSTRIES A/S, Aalborg (DK)		
(73) AMICA WRONKI SA, Wronki (PL)			(54) Wymiennik ciepła		
(54) Zawiasa pokrywy kuchni domowej					
Y1 (11) 59304	(41)19980831	7(51) E06B 1/12	(21)112488	(22)1995 06 16	
(21)106138	(22)1997 02 28		(30)00 9512541	1995 01 30	JP
(72) Strus Andrzej L., Szwarz Jacek G., Więsyk Sławomir			(72) Ohta Hideaki, Okamoto Akiyasu, Tokuda Kimishiro ,		
(73) Zakłady Elementów Wyposażenia Budownictwa METALCHEM-biELSKO Spółka Akcyjna , bielsko-biała (PL)			Fujimura Koutaro, Kawashima Hachiro, Kai Shouichi, Gengo Tadashi, Sakamoto Kouichi, Kuragasaki Mutsuo		
(54) Profil ościeżnicy			(73) Mitsubishi Jukogyo Kabushiki Kaisha, Tokio (JP)		
			(54) Palnik pyłowy		
Y1 (11) 59310	(41)19990201	7(51) E06B 3/00	Y1 (11) 59283	(41)19990118	7(51) F24C 15/12
(21)106900	(22)1997 07 25		(21)106810	(22)1997 07 09	
(72) Strus Andrzej L., Szwarz Jacek G., Więsyk Sławomir			(72) Boracki Leon, Jankowski Marek		
(73) Zakłady Elementów Wyposażenia Budownictwa METALCHEM-biELSKO Spółka Akcyjna , bielsko-biała (PL)			(73) AMICA WRONKI SA, Wronki (PL)		
(54) Zestaw okna otwieranego			(54) Kuchnia domowa		
Y1 (11) 59289	(41)19980803	7(51) E21D 11/15	Y1 (11) 59284	(41)19990118	7(51) F24C 15/12
(21)105947	(22) 1997 01 21		(21)106807	(22)1997 07 09	
(72) Kowal Józef, Potrawa Hubert, Twardokęs Kazimierz, Wąsiński Józef			(72) Boracki Leon, Jankowski Marek		
(73) Zakład Budowy Urządzeń i Aparatury Naukowo-Doświadczalnej Spółka z o.o., Katowice (PL)			(73) AMICA WRONKI SA, Wronki (PL)		
(54) Podatna okładzina siatkowa zgrzewana			(54) Kuchnia domowa		
Y1 (11) 59313	(41)19990426	7(51) E21F 13/04	Y1 (11) 59288	(41) 1999 01 18	7(51) F24C 15/12
(21)107197	(22)1997 10 20		(21)106809	(22)1997 07 09	
(72) Dygdała Wojciech, Dziewior Wiesław, Skworzec Franciszek, Radomski Fryderyk, Osyda Andrzej			(72) Boracki Leon, Jankowski Marek		
(73) Kopalnia Węgla Kamiennego STASZIC, Katowice (PL)			(73) AMICA WRONKI SA, Wronki (PL)		
(54) Zespół napędowy linowej kolejki podwieszanej			(54) Kuchnia domowa		
Y1 (11) 59287	(41)19990118	7(51) F16F 7/12	Y1 (11) 59293	(41)19980105	7(51) F24F 13/00 F24F 7/02 E04F 17/04
(21)106843	(22)1997 07 16		(21)106830	(22)1997 07 12	
(72) Banaszczyk Andrzej, Grabowski Marian			(72) Kaczmarczyk Tadeusz, Kaczmarczyk Michalina		
(73) Banaszczyk Andrzej, Katowice (PL)			(73) Kaczmarczyk Tadeusz, Świdnica (PL); Kaczmarczyk Michalina , Świdnica (PL)		
(54) Wibroizolator			(54) Wywiewka		
Y1 (11) 59290	(41) 1999 03 29	7(51) F16K 7/12 E03D 3/06	Y1 (11) 59297	(41)199902 15	7(51) F24F 3/044 F24F 13/20
(21)107109	(22)1997 09 24		(21)106947	(22)1997 08 07	
(72) Szymczak Dariusz, Samól Tadeusz, Jaśkowiak Ireneusz, Rzepka Bogumił			(72) Siek Tadeusz		
(73) Wavin Metalplast Buk Sp. z o.o., Buk (PL)			(73) VITROSERVICE CLIMA Sp. z o.o., Kosakowo (PL)		
(54) Zawór napełniający sfluczki ustępowej			(54) Profil czołowy obudowy		
Y1 (11) 59295	(41)19990524	7(51) F21V 7/00	Y1 (11) 59299	(41)199902 15	7(51) F24F 3/044 F24F 13/20
(21)107311	(22)1997 11 20		(21)106946	(22)1997 08 07	
(72) Król Donat, Król Dariusz			(72) Siek Tadeusz		
(73) Król Donat, białogard (PL); Król Dariusz , białogard (PL)			(73) VITROSERVICE CLIMA Sp. z o.o., Kosakowo (PL)		
(54) Reflektor, zwłaszcza do opraw na kompaktowe źródła światła			(54) Profil słupka podporowego		
Y1 (11) 59292	(41) 1998 01 19	7(51) F22B 37/10 F22G 7/02 F28F 1/26	Y1 (11) 59294	(41)19990104	7(51) F24H 1/44
(21)112203	(22)1996 12 30		(21)106768	(22)1997 06 30	
			(72) Bołtromiuk Jerzy		
			(73) Bołtromiuk Jerzy, Hajnówka (PL)		
			(54) Kocioł grzewczy		

INDEKS UDZIELONYCH PRAW OCHRONNYCH,
WEDŁUG SYMBOLI MKP

Symbol MKP	Nr prawa ochronn.	Symbol MKP	Nr prawa ochronn.
1	2	1	2
A41D	20/00	59312	E06B 1/12
A47B	9/00	59301	E06B 3/00
A47C	1/00	59300	E21D 11/15
A47C	17/68	59296	E21F 13/04
A47C	3/18	59300*	F16F 7/12
A47C	7/00	59300*	F16K 7/12
B23B	31/171	59298	F21V 7/00
B23B	43/00	59298*	F22B 37/10
B60N	2/01	59303*	F22G 7/02
B60N	2/01	59311*	F23D 1/00
B60N	2/24	59303	F24C 15/12
B60N	2/24	59311	F24C 15/12
B62J	3/00	59309	F24C 15/12
E02D	29/12	59286	F24C 15/12
E03D	3/06	59290*	F24F 13/00
E04B	2/96	59305	F24F 13/20
E04B	2/96	59306	F24F 13/20
E04B	2/96	59307	F24F 3/044
E04B	2/96	59314	F24F 3/044
E04C	1/00	59291	F24F 7/02
E04F	17/04	59293*	F24H 1/44
E04H	6/02	59302	F28F 1/26
E05D	7/06	59285	G08B 5/00
			59304
			59310
			59289
			59313
			59287
			59290
			59295
			59292
			59292*
			59308
			59283
			59284
			59285*
			59288
			59293
			59297*
			59299*
			59297
			59299
			59293*
			59294
			59292*
			59312*

* Prawo ochronne oznaczone więcej niż jednym symbolem klasyfikacyjnym. Ogłoszenie dotyczące tego prawa ochronnego można znaleźć pod symbolem klasyfikacyjnym odpowiadającym numerowi bez gwiazdki.

INDEKS NUMEROWY
UDZIELONYCH PRAW OCHRONNYCH

Nr prawa ochronn.	Symbol MKP	Nr prawa ochronn.	Symbol MKP
1	2	1	2
59283	F24C 15/12	59295	F21V 7/00
59284	F24C 15/12	59296	A47C 17/68
59285	E05D 7/06	59297	F24F 3/044
59286	E02D 29/12	59298	B23B 31/171
59287	F16F 7/12	59299	F24F 3/044
59288	F24C 15/12	59300	A47C 1/00
59289	E21D 11/15	59301	A47B 9/00
59290	F16K 7/12	59302	E04H 6/02
59291	E04C 1/00	59303	B60N 2/24
59292	F22B 37/10	59304	E06B 1/12
59293	F24F 13/00	59305	E04B 2/96
59294	F24H 1/44	59306	E04B 2/96

1	2	1	2
59307	E04B 2/96	59311	B60N 2/24
59308	F23D 1/00	59312	A41D 20/00
59309	B62J 3/00	59313	E21F 13/04
59310	E06B 3/00	59314	E04B 2/96

179

**DECYZJE O ODMOWIE UDZIELENIA PRAWA
OCHRONNEGO**

(wydane po ogłoszeniu o zgłoszeniu)

Poniższe zestawienie zawiera kolejno: numer zgłoszenia wзору użytkowego oraz numer i rok wydania biuletynu Urzędu Patentowego, w którym zgłoszenie zostało ogłoszone (dla zgłoszeń wydzielonych lub przekształconych ze zgłoszenia wynalazku umieszczono w nawiasie numer zgłoszenia macierzystego).

103426	07/96	106848	02/99
105715	12/98	106893	03/99
106032	16/97	106899	03/99
106104	18/98	106972	04/98
106521	23/97	107224	10/99
106581	24/98	107316	10/98
106628	25/98	107404	13/99
106817	01/98	107434	13/99

180

DECYZJE O UMORZENIU POSTĘPOWANIA

(wydane po ogłoszeniu o zgłoszeniu)

Poniższe zestawienie zawiera kolejno: numer zgłoszenia wзору użytkowego oraz numer i rok wydania biuletynu Urzędu Patentowego, w którym zgłoszenie zostało ogłoszone (dla zgłoszeń wydzielonych lub przekształconych ze zgłoszenia wynalazku umieszczono w nawiasie numer zgłoszenia macierzystego).

106645	25/98	107293	10/98
106813	02/99	107387	13/99
106951	03/98	107390	13/99
106988	05/99	107464	14/99
107217	09/99	107465	14/99
107292	10/98		

181

**DECYZJE STWIERDZAJĄCE WYGASNIĘCIE
DECYZJI O UDZIELENIU PRAWA OCHRONNEGO**

Poniższe zestawienie zawiera kolejno: numer zgłoszenia wзору użytkowego oraz numer i rok wydania biuletynu Urzędu Patentowego, w którym zgłoszenie zostało ogłoszone (dla zgłoszeń wydzielonych lub przekształconych ze zgłoszenia wynalazku umieszczono w nawiasie numer zgłoszenia macierzystego).

104407	20/97	106279	19/97
106080	18/98	106350	21/98

106361	21/98	106455	23/98
106366	22/98	106470	23/98
106380	22/98	•	

(Y1) 59043 2002 05 24 D. Dokonano wpisu: „W dniu 02 stycznia 1998 r. zawarto umowę licencyjną **pełną**, wyłączną na korzystanie z wzoru użytkowego od dnia 02 stycznia 1998 r. z Janem Andrzejem Ziółkowskim, Warszawa; Witoldem Korobowiczem, Warszawa; Agnieszką Justyną Ziółkowską Warszawa na czas nieograniczony”

(Y1) 59043 2002 05 24 A. Wprowadzono zmianę uprawnionego przez wykreślenie wpisu: „Korbowicz Agata Barbara, Warszawa, Polska; Ziółkowska Anna **Karolina**, Warszawa, Polska; Ziółkowski Jan Marek, **Warszawa**, Polska” i dokonanie wpisu: „Korbowicz Agata **Barbara**, Warszawa, Polska; Ziółkowski Jan Marek, **Warszawa**, Polska”

182

WPISY I ZMIANY W REJESTRZE PRAW OCHRONNYCH

(nie uwzględnione w innych samodzielnych ogłoszeniach)

Poniższe zestawienie zawiera kolejno: kod rodzaju prawa, numer prawa ochronnego, datę wpisu, oznaczenie rubryki, w której dokonano wpisu lub zmiany oraz treść wpisu. Poszczególne rubryki rejestru praw ochronnych zawierają następujące dane:

rubryka A • nazwisko i imię lub nazwę oraz miejsce zamieszkania lub siedzibę uprawnionego z prawa ochronnego (miejscowość, kraj)

rubryka B - tytuł wzoru użytkowego

rubryka C - nazwisko i imię twórcy wzoru użytkowego oraz miejsce zamieszkania (miejscowość, kraj)

rubryka D- prawa ograniczające prawa ochronne (licencje, prawo korzystania z wzoru użytkowego, oświadczenie o licencji otwartej)

rubryka E - wpisy uzupełniające stan prawny wzoru użytkowego (prawo ochronne dodatkowe, przejście prawa ochronnego do datkowego w samoistne)

rubryka F - data unieważnienia prawa ochronnego lub data i przyczyna wygaśnięcia prawa ochronnego.

Uwaga: Publikacji podlegają: zmiana uprawnionego, twórcy, zmiana nazwy uprawnionego, prawa ograniczające prawo ochronne, sprostowania istotnych **pomyłek**.

(Y1) 55817 2002 05 24 A. Wprowadzono zmianę uprawnionego przez wykreślenie wpisu: „Fabryka Aparatów Elektrycznych „FAEL”, Ząbkowice Śląskie, Polska” i dokonanie wpisu „Legrand FAEL” Spółka z o.o., Ząbkowice Śl., Polska”

(Y1) 56141 2002 05 15 A. Wprowadzono zmianę nazwy uprawnionego przez wykreślenie wpisu: „Ośrodek Badawczo-Rozwojowy Pojazdów Szynowych, Poznań, Polska” i dokonanie wpisu: „Instytut Pojazdów Szynowych „TABOR”, Poznań, Polska”

(Y1) 58441 2002 05 27 A. Wprowadzono zmianę uprawnionego przez wykreślenie wpisu: „Telekomunikacja Polska S.A. - Handel i Wykonawstwo „TP TelTech” **Łódź**, Polska” i dokonanie wpisu: „TP TELTECH Spółka z ograniczoną odpowiedzialnością, **Łódź**, Polska”

(Y1) 58907 2002 05 07 A. Wprowadzono zmianę uprawnionego przez wykreślenie wpisu: „Telekomunikacja Polska S.A. - Handel i Wykonawstwo „TP TelTech”, **Łódź**, Polska” i dokonanie wpisu: „TP TELTECH Spółka z ograniczoną odpowiedzialnością, **Łódź**, Polska”

(Y1) 58939 2002 05 14 D. Dokonano wpisu: „W dniu 28 listopada 2001 r. zawarto umowę licencyjną pełną, wyłączną na korzystanie z wzoru użytkowego od dnia 28 listopada 2001 r. z firmą LARKIS Sp. z o.o., Dobczyce na czas trwania prawa ochronnego w mocy”

183

DECYZJE O UNIEWAŻNIENIU PRAWA OCHRONNEGO

Poniższe zestawienie zawiera kolejno: kod rodzaju prawa, numer unieważnionego prawa ochronnego, datę unieważnienia oraz treść decyzji,

(Y 1)55831 2000 02 21
(Y1) 55939 2001 06 27

Unieważniono w całości
Unieważniono w całości

184

DECYZJE O WYGAŚNIĘCIU PRAWA OCHRONNEGO

Poniższe zestawienie zawiera kolejno: kod rodzaju prawa, numery praw ochronnych, które **wygasły** na podstawie art. 72 ust. 1 pkt 1 lub pkt 2 w związku z art. 82 ustawy z dnia 19 października 1972 r. o wynalazczości oraz datę wygaśnięcia prawa ochronnego.

(Y1) 54325 2001 06 28
(Y1) 54419 20010602
(Y1) 54538 2001 06 30
(Y1) 54539 20010607
(Y1) 54565 2001 06 09
(Y1) 54598 2001 06 18
(Y1) 54622 2001 06 03
(Y1) 54703 2001 06 29
(Y1) 54739 2001 06 09
(Y1) 54740 2001 06 22
(Y1) 54741 20010607
(Y1) 54745 2001 06 09

(Y1) 54746 2001 06 14
(Y1) 54748 2001 06 14
(Y1) 54828 2001 06 14
(Y1) 54833 2001 06 08
(Y1) 54839 2001 06 28
(Y1) 54883 2001 06 01
(Y1) 55449 2001 06 10
(Y1) 55503 2001 06 08
(Y1) 55722 2001 06 08
(Y1) 55728 2001 06 08
(Y1) 55824 2001 06 15

185

**DECYZJE O PRZEDŁUŻENIU
PRAWA OCHRONNEGO**

Poniższe zestawienie zawiera kolejno: kod rodzaju prawa, numery praw ochronnych, które przedłużone zostały na wniosek uprawnionego oraz numer Wiadomości Urzędu Patentowego, w którym ogłoszono o udzieleniu prawa ochronnego

(Y1)58558 04/02

(Y1)58573 05/01

(Y1)58576 05/01

(Y1)58651 06/01

(Y1)58711 07/01

(Y1)58773 09/01

(Y1)58780 09/01

(Y1)58785 09/01

(Y1)58834 10/01

(Y1)58865 10/01

(Y1)58870 10/01

(Y1)58871 10/01

(Y1)58905 11/01

(Y1)58912 11/01

(Y1)58935 11/01

(Y1)58942 12/01

(Y1)58965 12/01

(Y1)59013 01/02

(Y1)59031 02/02

(Y1)59064 03/02

(Y1)59065 03/02

(Y1)59069 03/02

C. WZORY ZDOBNICZE

186

WPISY I ZMIANY W REJESTRZE WZORÓW ZDOBNICZYCH

(nie uwzględnione w innych samodzielnych ogłoszeniach)

Poniższe zestawienie zawiera kolejno: numer rejestru wzoru zdobniczego, datę wpisu, oznaczenie rubryki, w której dokonano wpisu lub zmiany oraz treść wpisu. Poszczególne rubryki rejestru wzorów zdobniczych zawierają następujące dane:

rubryka A - nazwisko i imię lub nazwę oraz miejsce zamieszkania lub siedzibę osoby, na rzecz której dokonano rejestracji wzoru zdobniczego,

rubryka B - tytuł wzoru zdobniczego,

rubryka C - nazwisko i imię twórcy wzoru zdobniczego,

rubryka D - prawa ograniczające wzór zdobniczy,

rubryka E - wnioski, odwołania, decyzje,

rubryka F - datę wygaśnięcia prawa z rejestracji wzoru zdobniczego.

Uwaga: Publikacji podlegają: zmiana uprawnionego, twórcy, zmiana nazwy uprawnionego, prawa ograniczające prawo z rejestracji wzoru zdobniczego, sprostowania istotnych pomyłek.

16392 2002 05 06 A. Wprowadzono zmianę uprawnionego przez wykreślenie wpisu: Jezierski Adam, Chruściechów, PL i dokonanie wpisu: Wydawnictwo Prasowe Adama Jezierskiego, Radom. PL

16393 2002 05 06 A. Wprowadzono zmianę uprawnionego przez wykreślenie wpisu: Stępień Marek, Częstochowa, PL, Lachowski Bogdan, **Wygoda**, PL i dokonanie wpisu: FORMES Sp. z o.o., **Wygoda**, PL

16510 2002 05 06 A. Wprowadzono zmianę uprawnionego przez wykreślenie wpisu: Stępień Marek, Częstochowa, PL, Lachowski Bogdan, **Wygoda**, PL i dokonanie wpisu: FORMES Sp. z o.o., **Wygoda**, PL

16518 2002 05 06 A. Wprowadzono zmianę uprawnionego przez wykreślenie wpisu: EURIAL - POITOURAINE, Dissay, FR i dokonanie wpisu: COMPAGNIE EUROPEENNE DE DIFFUSION DE PRODUITS LACTES, CEDILAC S.A., Lyon, FR

14088 2002 05 10 A. Wprowadzono zmianę uprawnionego przez wykreślenie wpisu: Muszyński Maciej. Michałowice. PL i dokonanie wpisu: FORTRADE FINANCING GmbH. Frankfurt n/Menem, DE

18144 2002 05 16 A. Wprowadzono zmianę uprawnionego przez wykreślenie wpisu: Hermann Böhler GmbH, Schwetzingen, DE i dokonanie wpisu: Diplomat Schreibgeräte GmbH. Berlin, DE

187

DECYZJE O PRZEDŁUŻENIU PRAWA Z REJESTRACJI

Poniższe zestawienie zawiera kolejno: numer rejestru wzorów zdobniczych oraz numer „Wiadomości Urzędu Patentowego”, w którym ogłoszono o udzieleniu prawa.

15912	01/99	16518	11/99
16107	03/99	16525	11/99
16108	03/99	16526	11/99
16109	03/99	16527	11/99
16261	05/99	16528	11/99
16262	05/99	16531	11/99
16319	06/99	16570	11/99
16322	06/99	16571	11/99
16337	06/99	16572	11/99
16353	07/99	16573	11/99
16354	07/99	16574	11/99
16355	07/99	16575	11/99
16358	07/99	16610	12/99
16389	08/99	16611	12/99
16392	08/99	16674	01/00
16393	08/99	16675	01/00
16412	08/99	16676	01/00
16435	10/99	16755	02/00
16444	10/99	17035	06/00
16474	10/99		

C'. WZORY PRZEMYSŁOWE

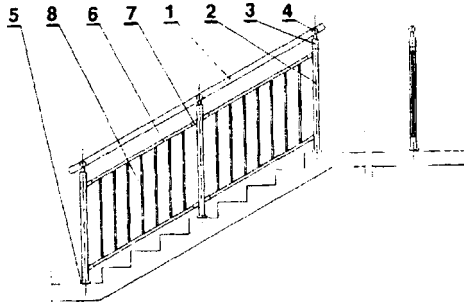
188

REJESTRACJA

(od nr 305 do nr 464)

Poniższe zestawienie zawiera kolejno: klasy i podklasy, do których zaliczono zarejestrowane wzory przemysłowe, numer rejestru, datę od której rozpoczyna się okres ochrony, numer zgłoszenia (w nawiasie), po skrócie «Pierwsz.» podana jest data zgłoszenia lub wystawienia oraz w nawiasie kod kraju, w którym dokonano zgłoszenia lub wystawienia, następnie nazwiska i imiona lub nazwy, miejsce zamieszkania lub siedziby osób, na rzecz których zarejestrowano wzory przemysłowe, w nawiasie kod kraju, nazwiska i imiona twórców lub współtwórców (jeśli twórcą nie jest uprawniony z rejestracji) oraz tytuł wzoru przemysłowego.

25⁰² 305 1999 04 01 (17843) Korpalski Ryszard, Wrocław, (PL)
Balustrada



9⁰¹ 306 1999 04 16 (17912) Malinowski Marek, Warszawa, (PL)
Opakowanie wyrobu kosmetycznego



Fig. 1

9⁰¹ 307 1999 04 26 (17949) Żyrardowskie Zakłady Przemysłu Spirytusowego «POLMOS», Żyrardów, (PL)
Butelka

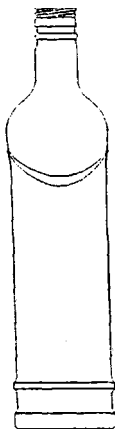


Fig. 1

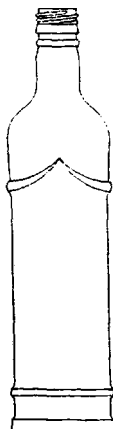
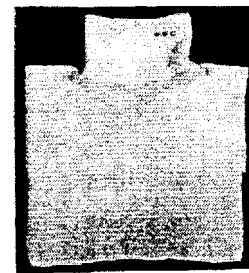
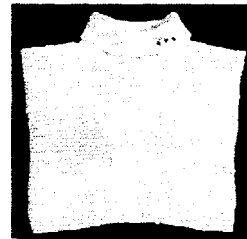


Fig. 2

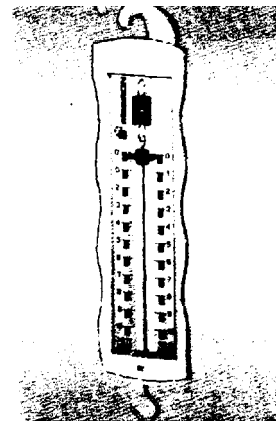
2⁰⁴ 308 1999 04 27 (17951) Zakład Przetwórstwa Tworzyw Sztucznych EWBET s.c. -Jerzy Kowalewski, Ewa Kowalewska, Beata Ścierzyńska, Tomasz Ścierzyński, Sławęcin, (PL)
Twórcy: Ścierzyński Tomasz
Wkładka do obuwia



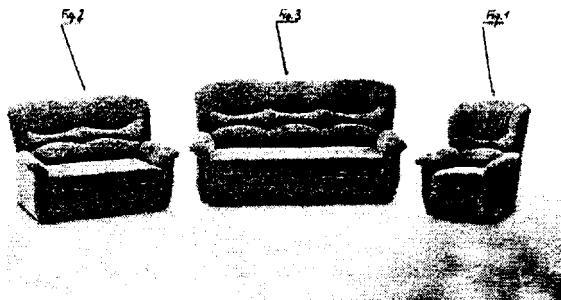
2⁰² 309 1999 05 07 (18032) Żołnerek Sławomir, Szczecin, (PL)
Ochroniacz na szyję



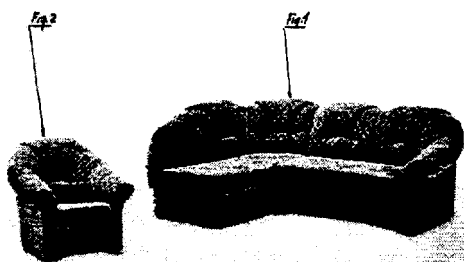
10⁰⁴ 310 1999 05 13 (18058) Pierwsz. 1998 11 13 (FR)
PIERRON ENTREPRISE S.A., Sarreguemines, (FR)
Twórcy: Dao-Castes Lionel, Burtstert Francis
Dynamometr szczelinowy



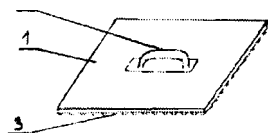
6⁰¹ 311 1999 05 24 (18115) Heimowski Marcin, Rumia, (PL), Heimowski Stanisław, Rumia, (PL)
Stylowy komplet mebli wypoczynkowych



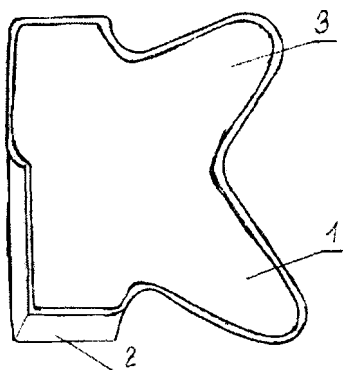
6⁰¹ 312 1999 05 24 (18116) Heimowski Marcin, Rumia, (PL), Heimowski Stanisław, Rumia, (PL)
Komplet mebli wypoczynkowych



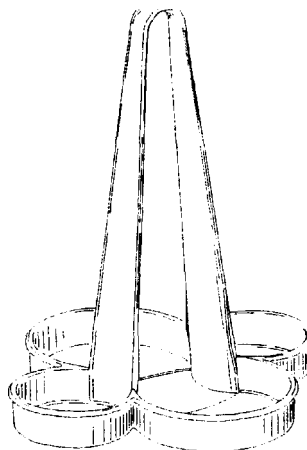
8⁰⁵ 313 1999 05 24 (18119) Kluz Krzysztof, Ustroń, (PL)
Paca do ręcznego ścierania materiałów budowlanych



8⁰⁵ 314 1999 05 24 (18120) Kluz Krzysztof, Ustroń, (PL)
Przyrząd do czyszczenia spoin



7ⁿ 315 19990601 (18166) Pierwsz. 1998 12 02 (US) Dart Industries Inc., Orlando, (US)
Twórcy: Lilielund Stig, Heiberg Jakob, Dalsgaard Jeppesen Hanne
Tacka



23⁰¹ 316 1999 06 07 (18183) UNION TRADE POLSKA Sp.z o.o., Warszawa, (PL)
Twórcy: Aleksandrowicz Wiesław, Zajkowski Janusz
Rozdzielacz

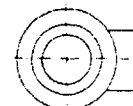
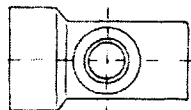


Fig. 1

Fig. 2

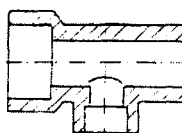


Fig. 3

23⁰³ 317 1999 06 09 (18198) Gawłowski Roman, Gawłowska Zofia, Scierzyńska Ewa, Scierzyński Bartosz
INSTAL-PROJEKT Gawłowski, Scierzyński Sp.j., Włocławek, (PL)
Twórcy: Gawłowski Roman
Grzejnik rurkowo- płytowy, zwłaszcza łazienkowy



Fig. 1

23⁰³ **318** 1999 06 09 (18199) Gawłowski Roman, Gawłowska Zofia, Ścierzyńska Ewa, Ścierzyński Bartosz
 INSTAL-PROJEKT Gawłowski, Ścierzyński Sp.j., Włocławek, (PL)

Twórcy: Gawłowski Roman
 Grzejnik ścienny , ozdobny

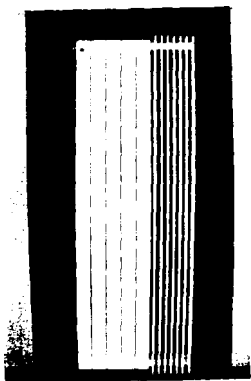


Fig. 1

23⁰³ **319** 1999 06 09 (18200) Gawłowski Roman, Gawłowska Zofia, Ścierzyńska Ewa, Ścierzyński Bartosz
 INSTAL-PROJEKT Gawłowski, Ścierzyński Sp.j., Włocławek, (PL)

Twórcy: Gawłowski Roman
 Grzejnik ozdobny , zwłaszcza łazienkowy

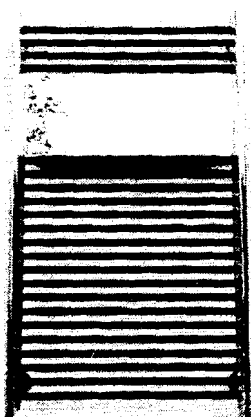


Fig. 1

23⁰³ **320** 1999 06 09 (18201) Gawłowski Roman, Gawłowska Zofia, Ścierzyńska Ewa, Ścierzyński Bartosz
 INSTAL-PROJEKT Gawłowski, Ścierzyński Sp.j., Włocławek, (PL)

Twórcy: Gawłowski Roman
 Grzejnik rurowy , zwłaszcza łazienkowy

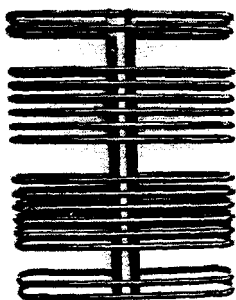


Fig. 1

9⁰³ **321** 1999 06 09 (18203) Pierwsz. 1998 12 10 (US)
 DART INDUSTRIES INC., Orlando, (US)

Twórcy: Cautereels Victor J.J.
 Pojemnik na jajka

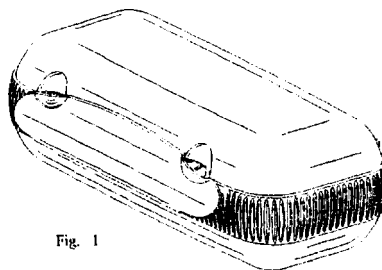


Fig. 1

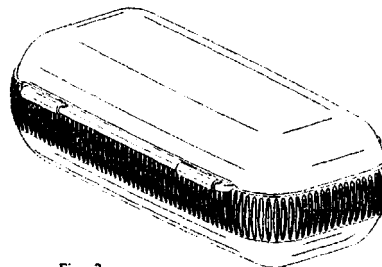


Fig. 2

7⁰³ **322** 1999 06 09 (18204) Pierwsz. 1998 12 10 (US)
 DART INDUSTRIES INC., Orlando, (US)

Twórcy: Liu Anita S.
 Uchwyt misy

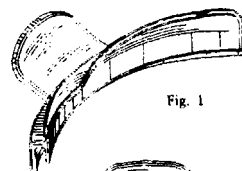


Fig. 1

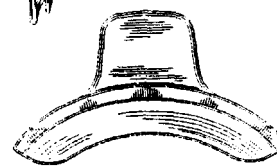


Fig. 2

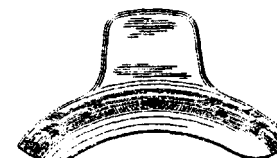


Fig. 3

7⁰³ **323** 1999 06 11 (18222) Pierwsz. 1998 12 14 (WO)
 KONINKLIJKE PHILIPS ELECTRONICS N.V., Eindhoven, (NL)

Twórcy: Bas Paul Georges Arnold Karel
 Żelazko

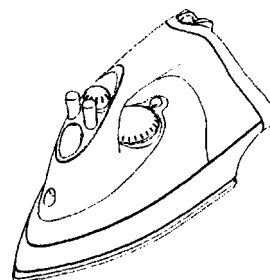


Fig. 1

21⁰² 324 1999 06 17 (18252) Żelazko Sławomir,
Częstochowa, (PL)
Piłka

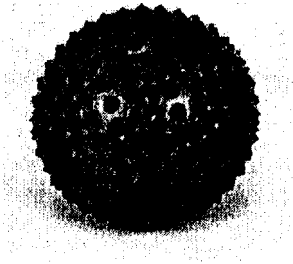


fig 1

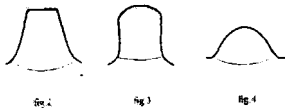


Fig. 2

Fig. 3

Fig. 4

3⁰¹ 325 1999 06 18 (18268) Pierwsz. 1999 01 05 (GB)
CARLTON INTERNATIONAL PLC, Enfield, (GB)
Twórcy: Mival Nicholas, Haith Philip, Kierner Jason
Walizka

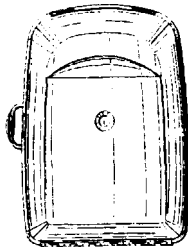


FIG. 1

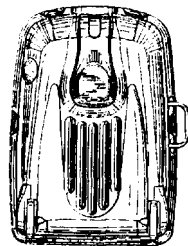


FIG. 2

7⁰² 326 1999 06 21 (18284) Pierwsz. 1998 12 22 (WO)
KONINKLIJKE PHILIPS ELECTRONICS N.V., Eindhoven,
(NL)
Twórcy: McGroary Paul Denis
Czajnik elektryczny

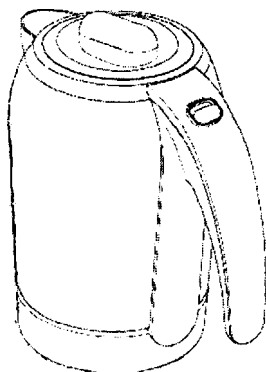


FIG. 1

9⁰³ 327 199906 28 (18296) Pierwsz. 1998 12 30 (US) Dart
Industries Inc., Orlando, (US)
Twórcy: Laib Douglas M.
Pojemnik

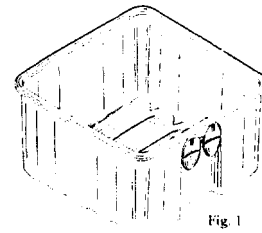


Fig. 1

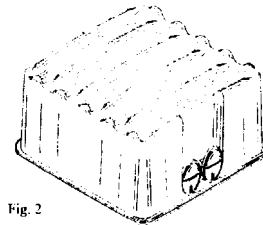


Fig. 2

9⁰⁷ 328 1999 06 28 (18297) Pierwsz. 1999 03 05 (US) Dart
Industries Inc., Orlando, (US)
Twórcy: Laib Douglas M.
Odpowietrznik do pojemnika

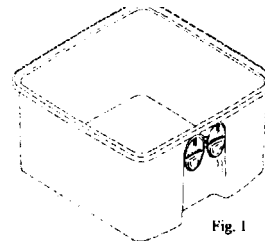


Fig. 1

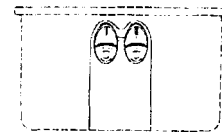


Fig. 2

21⁰¹ 329 1999 07 01 (18314) Sypniewski Ryszard,
Częstochowa, (PL)
Zabawka w postaci składanego samochodu-wywrotki

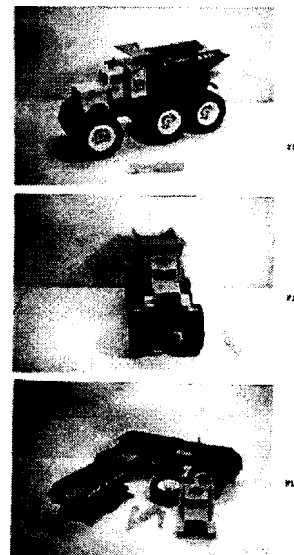
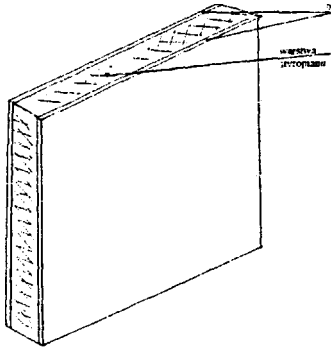


Fig. 1

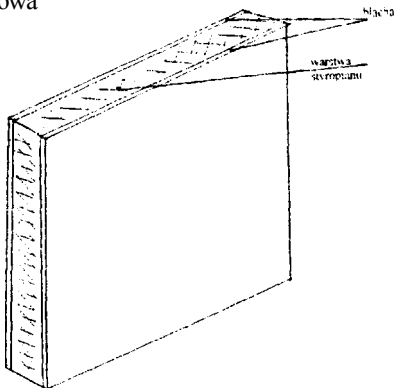
Fig. 2

Fig. 3

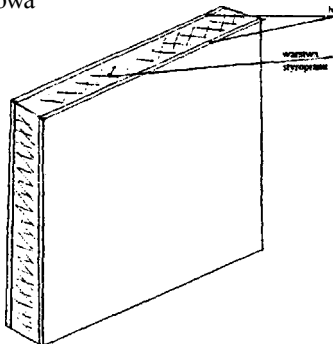
25⁰¹ 330 1999 07 01 (18316) TARMONT Sp. z o.o.
Tarczyn, (PL)
Twórcy: Dżegan Dariusz, Rossian Krzysztof
Płyta warstwowa



25⁰¹ 331 1999 07 01 (18317) TARMONT Sp. z o.o.
Tarczyn, (PL)
Twórcy: Dżegan Dariusz, Rossian Krzysztof
Płyta warstwowa



25⁰¹ 332 1999 07 01 (18318) TARMONT Sp. z o.o.
Tarczyn, (PL)
Twórcy: Dżegan Dariusz, Rossian Krzysztof
Płyta warstwowa



8⁰⁶ 333 1999 07 13 (18352) SYSTEM AKCESORIA Sp.z
o.o., Warszawa, (PL)
Twórcy: Wróblewski Jarosław
Zawiasa meblowa



7⁰⁵ 334 1999 07 13 (18355) Pierwsz. 1999 01 14 (WO)
KONINKLIJKE PHILIPS ELECTRONICS N.V., Eindhoven,
(NL)
Twórcy: Engelen Helena Gerarda Gertruida Josephina
Pojemnik na wodę do żelazka na parę

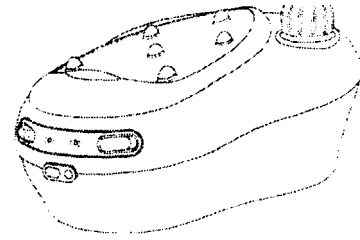


Fig. 1

7⁰⁴ 335 1999 07 16 (18376) Pierwsz. 1999 01 19 (WO)
KONINKLIJKE PHILIPS ELECTRONICS N.V., Eindhoven,
(NL)
Twórcy: Thackray Donald
Wyciskacz do cytrusów

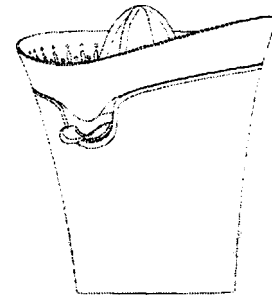
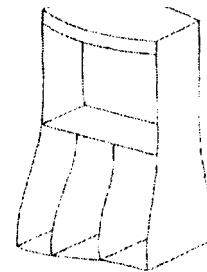
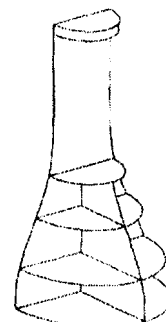


Fig. 1

6⁰⁴ 336 1999 07 16 (18378) Przedsiębiorstwo
Produkcyjno-Handlowo-Usługowe HURTIMEX Spółka z o.o.
Łódź, (PL)
Twórcy: Jadcak Grzegorz
Regał do ekspozycji towarów



6⁰⁴ 337 1999 07 16 (18379) Przedsiębiorstwo
Produkcyjno-Handlowo-Usługowe HURTIMEX Spółka z o.o.
Łódź, (PL)
Twórcy: Jadcak Grzegorz
Regał do ekspozycji towarów



6⁰⁴ 338 1999 07 16 (18380) Przedsiębiorstwo
 Produkcyjno-Handlowo-Usługowe HURTIMEX Spółka z o.o.
 Łódź, (PL)
 Twórcy: Jadcak Grzegorz
 Regał do ekspozycji towarów

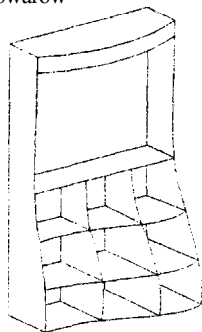
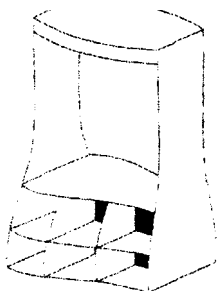
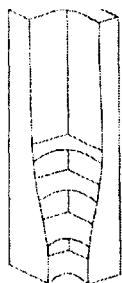
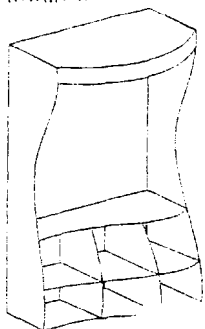


Fig. 1

6⁰⁴ 339 1999 07 16 (18381) Przedsiębiorstwo
 Produkcyjno-Handlowo-Usługowe HURTIMEX Spółka z o.o.
 Łódź, (PL)
 Twórcy: Jadcak Grzegorz
 Regał do ekspozycji towarów



6⁰⁴ 340 1999 07 16 (18382) Przedsiębiorstwo
 Produkcyjno-Handlowo-Usługowe HURTIMEX Spółka z o.o.
 Łódź, (PL)
 Twórcy: Jadcak Grzegorz
 Regał do ekspozycji towarów



6⁰⁴ 342 1999 07 16 (18384) Przedsiębiorstwo
 Produkcyjno-Handlowo-Usługowe HURTIMEX Spółka z o.o.
 Łódź, (PL)
 Twórcy: Jadcak Grzegorz
 Mebel do pracy biurowej i/lub do ekspozycji towarów

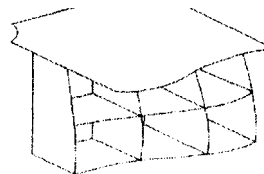
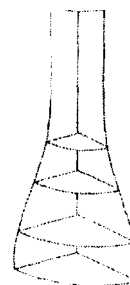


Fig. 1

6⁰⁴ 343 1999 07 16 (18385) Przedsiębiorstwo
 Produkcyjno-Handlowo-Usługowe HURTIMEX Spółka z o.o.
 Łódź, (PL)
 Twórcy: Jadcak Grzegorz
 Regał do ekspozycji towarów



6⁰⁴ 344 1999 07 16 (18386) Przedsiębiorstwo
 Produkcyjno-Handlowo-Usługowe HURTIMEX Spółka z o.o.
 Łódź, (PL)
 Twórcy: Jadcak Grzegorz
 Regał do ekspozycji towarów

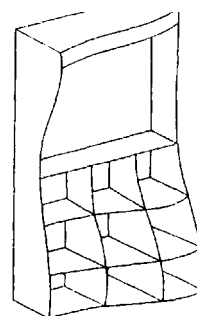


Fig. 1

12²³ 345 1999 07 20 (18397) Pierwsz. 1999 01 27 (SE)
 Etac AB, Anderstorp, (SE)
 Twórcy: Ferm Morgan
 Chodzik jezdny

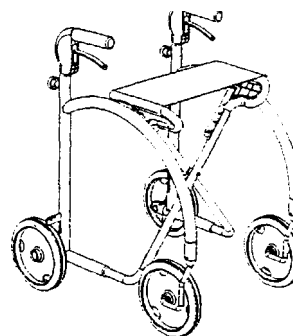
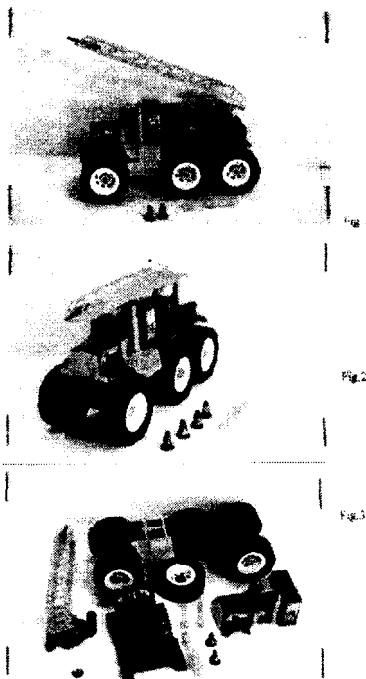
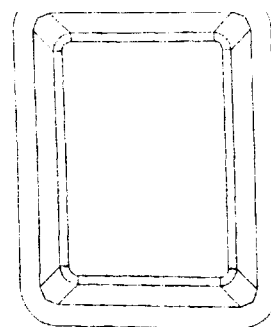


FIG. 1

21⁰¹ 346 1999 07 23 (18413) Sypniewski Ryszard,
Częstochowa, (PL)
Zabawka w postaci składanego samochodu - straż pożarna



9⁰³ 349 1999 08 09 (18499) Pierwsz. 1999 02 13 (GB)
LINPAC PLASTICS LIMITED, Knottingley, (GB)
Twórcy: Jenkins Gary John Mackay
Tacka ze spienionego tworzywa sztucznego



7⁰¹ 350 1999 08 09 (18500) Pierwsz. 1999 02 10 (US)
DART INDUSTRIES INC., Orlando, (US)
Twórcy: Cautereels Victor J.J.
Pojemnik na napoje

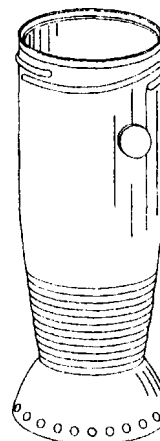
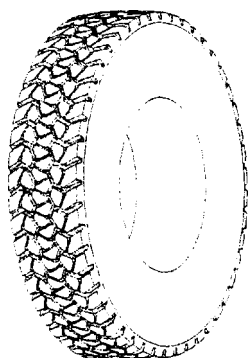


Fig. 1

12¹⁵ 347 1999 07 29 (18452) Pierwsz. 1999 02 08 (US) The
Goodyear Tire & Rubber Company, Akron, (US)
Twórcy: Beauguitte Herve Marcel Henri, Robert Michel Pierre
Charles
Opona



7⁰¹ 351 1999 08 09 (18501) Pierwsz. 1999 02 10 (US)
DART INDUSTRIES INC., Orlando, (US)
Twórcy: Cautereels Victor J.J.
Przykrywka pojemnika na napoje

Fig. 1

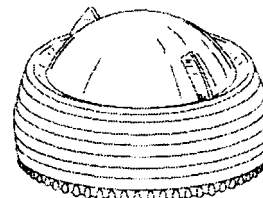


Fig. 2

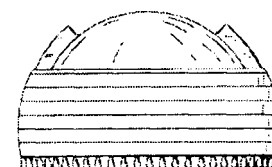
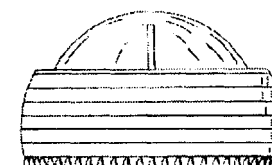
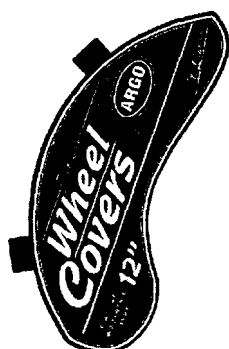


Fig. 3



19⁰⁸ 348 1999 08 05 (18493) Górecki Roman, Kęty, (PL),
Górecki Adam, Kęty, (PL)
Etykieta



9⁰¹ 352 1999 08 09 (18502) Pierwsz. 1999 02 10 (US)
 DART INDUSTRIES INC., Orlando, (US),
 Twórcy: Miller D. Scott
 Pojemnik na napoje



Fig. 1

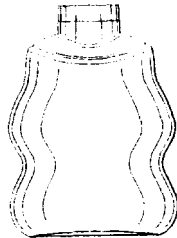


Fig. 2

7⁰⁰ 353 1999 08 12 (18530) Hyla Grzegorz, Kęty, (PL),
 Mokwa Krzysztof, Kęty, (PL), Swakoń Krzysztof, Kęty, (PL)
 Uchwyt na butelkę

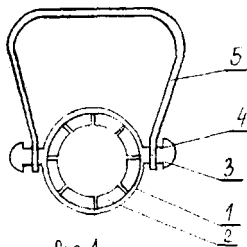


Fig. 1

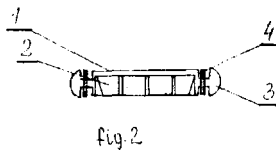
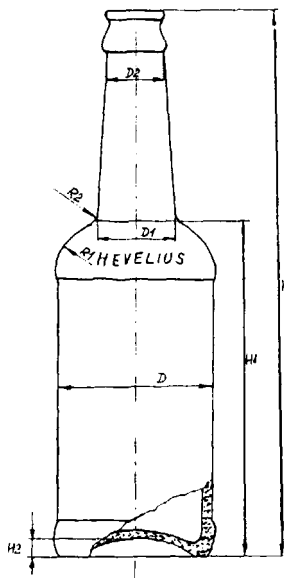
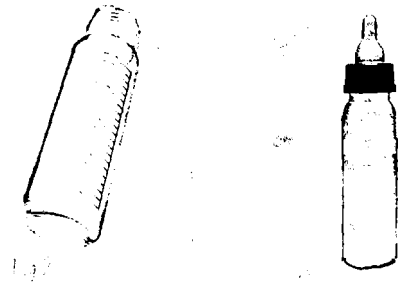


Fig. 2

9⁰¹ 354 1999 09 10 (18655) ELBREWERY COMPANY
 Ltd. Sp.z o.o., Elbląg, (PL)
 Twórcy: Gajewski Adam, Sękowski Mariusz
 Butelka



9⁰¹ 355 2000 01 10 (19280) PROGRESS Marek Tazbir,
 Warszawa, (PL)
 Butelka z nakrętką i nasadką



23⁰³ 356 2000 01 12 (19288) INSTAL-PROJEKT
 Gawłowski, Sierzyński Spółka jawna. Włocławek, (PL)
 Drabinkowy grzejnik rurkowy

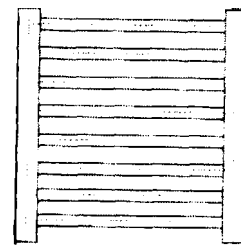


Fig. 1



Fig. 2

7 357 2000 01 12 (19289) Pierwsz. 1999 07 13 (WO)
 KONINKLIJKE PHILIPS ELECTRONICS N.V., Eindhoven, (NL)
 Twórcy: Tah Ching Yang
 Żelazko

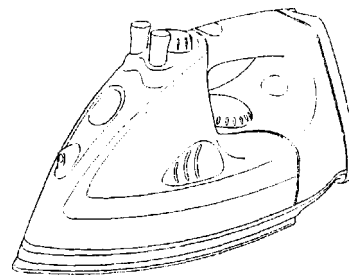


FIG-1

31 358 2000 01 13 (19292) Pierwsz. 1999 07 14 (WO)
 KONINKLIJKE PHILIPS ELECTRONICS, Eindhoven, (NL)
 Twórcy: De Visser Alexander Paul Johannes
 Mikser



Fig. 1

31 359 2000 01 13 (19293) Pierwsz. 1999 07 14 (WO)
KONINKLIJKE PHILIPS ELECTRONICS N.V., Eindhoven,
(NL)

Twórcy: De Visser Alexander Paul Johann
Mikser

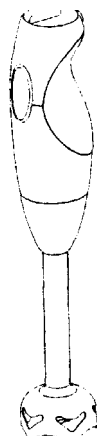


Fig.1

8⁹⁵ 360 2000 01 13 (19294) Pierwsz. 1999 07 13 (DE)
Kettler GmbH, Dorsten, (DE)

Twórcy: Buhla Michael, Zeusnik Joachim
Zestaw osłon i złączek

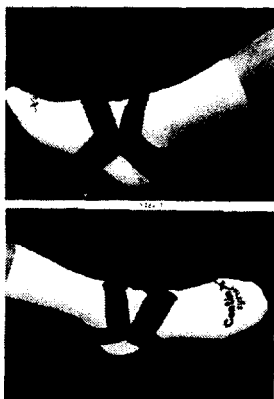


Fig. 1a



Fig. 1b

2⁴⁴ 361 2000 01 17 (19299) Chrzanowski Marek,
Konstancin-Jeziorna, (PL)
Skarpety sportowe



9⁰³ 362 2000 01 25 (19331) Rumiński Konrad, Kolonia
Warszawska, (PL)

Pojemnik z przykrywką II

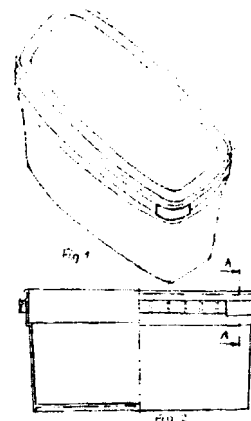


Fig. 1

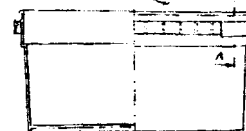


Fig. 2

9⁰³ 363 2000 01 25 (19332) Rumiński Konrad, Kolonia
Warszawska, (PL)

Pojemnik z przykrywką

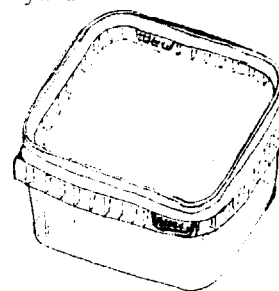


Fig. 1

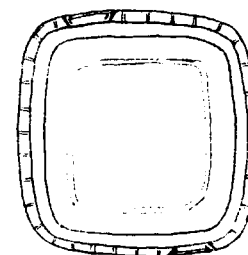
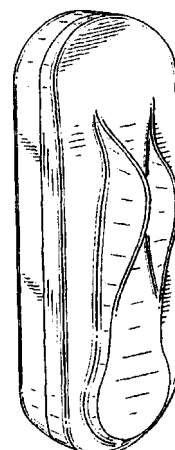


Fig. 2

3⁰¹ 364 2000 01 28 (19357) Pierwsz. 1999 07 29 (US) THE
GILLETTE COMPANY Prudential Tower Building, Boston,
(US)

Twórcy: Shurtleff Jill Marie
Etui na przybory do golenia



13⁰³ 365 2000 01 24 (19328) Jacek Antosiuk, Joanna Major, Warszawa, (PL)
 Twórcy: Pniewski Bartłomiej
 przedłużacz wielogniazdowy



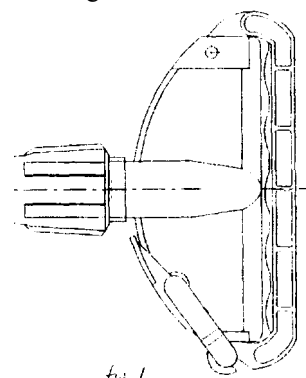
9⁰¹ 369 2000 02 03 (19391) Dudek Krzysztof, Koziegłowy, (PL)
 Butelka



6⁰³ 366 2000 01 31 (19367) Mulawa Ryszard, Nowa Sól, (PL)
 Podstawa stołu



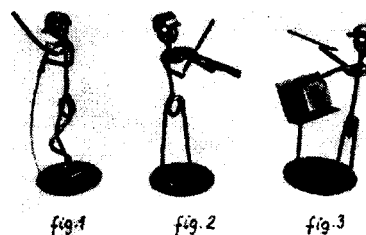
4⁰¹ 370 2000 02 07 (19412) SPLAST Zakład Przetwórstw Tworzyw Sztucznych -Tadeusz Sanocki, Marek Sanocki, Jedlicze, (PL)
 Uchwyt mopa sznurkowego



6 367 2000 01 31 (19368) Mulawa Ryszard, Nowa Sól, (PL)
 Podstawa stołu



11⁰² 371 2000 02 09 (19431) Zakład Metalowy DURO -Stanisław Pałka, Czernica, (PL)
 Figurka



27⁰⁵ 372 2000 02 10 (19435) Przedsiębiorstwo Produkcyjno Handlowo Usługowe DREWEX, Glinna VI Otwocka, (PL)
 Twórcy: Rybczyński Lech
 Zapalniczka



fig 3

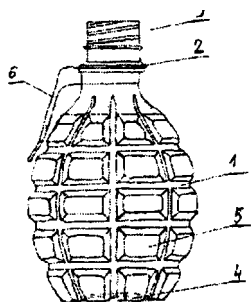


fig 4

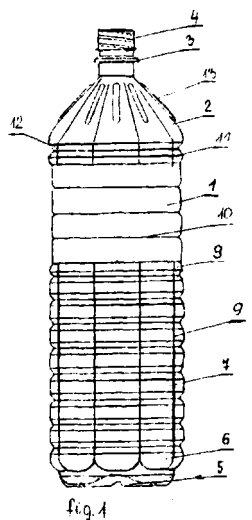
6⁰³ 368 2000 01 31 (19369) Mulawa Ryszard, Nowa Sól, (PL)
 Podstawa stołu



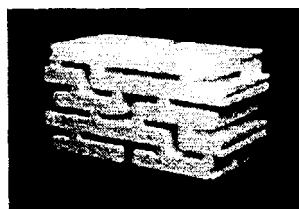
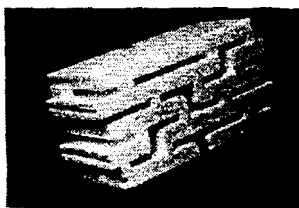
9⁰¹ 373 2000 02 12 (19449) Swakoń Krzysztof, Kęty, (PL), Hyla Grzegorz, Kęty, (PL), Mokwa Krzysztof, Kęty, (PL) Butelka, zwłaszcza do przechowywania płynnych środków spożywczych



9⁰¹ 374 2000 02 12 (19451) Swakoń Krzysztof, Kęty, (PL), Hyla Grzegorz, Kęty, (PL), Mokwa Krzysztof, Kęty, (PL) Butelka, zwłaszcza do przechowywania płynnych środków spożywczych



25⁰¹ 375 2000 02 16 (19459) Przedsiębiorstwo Produkcyjno-Handlowo-Usługowe Jacek Sukiennik, Łódź, (PL) Twórcy: Sukiennik Jacek, Sukiennik Zdzisław, Trzaskoma Witold Wkładka budowlana



25⁰¹ 376 2000 02 16 (19460) Przedsiębiorstwo Produkcyjno-Handlowo-Usługowe Jacek Sukiennik, Łódź, (PL)

Twórcy: Sukiennik Jacek, Sukiennik Zdzisław, Trzaskoma Witold

Element budowlany

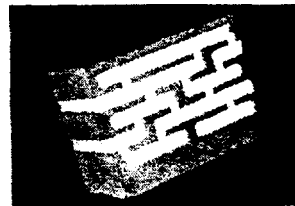
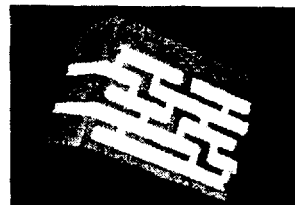
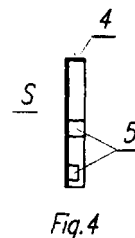
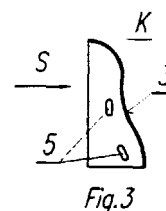
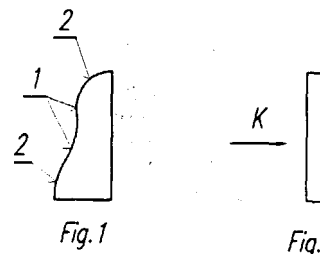


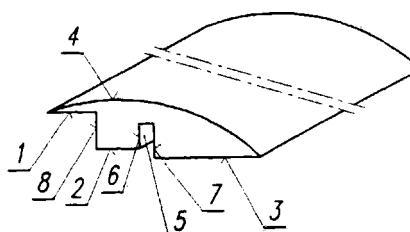
Fig. 1



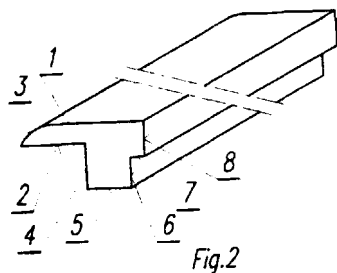
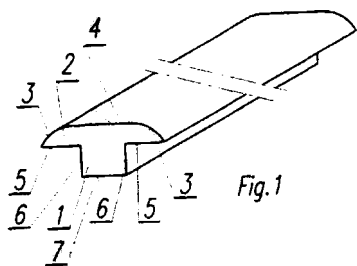
25⁰¹ 377 2000 02 17 (19464) Przedsiębiorstwo Wielobranżowe KOSZ Sp.z o.o., Lubliniec, (PL) Twórcy: Kochel Bogumił Zaślepka czoła listwy przypodłogowej



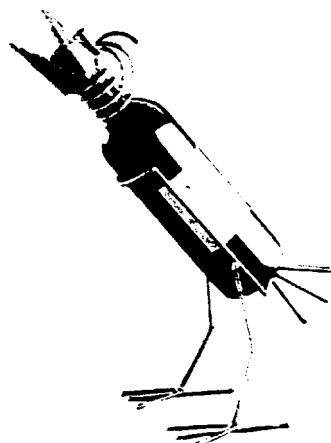
25⁰¹ 378 2000 02 17 (19465) Przedsiębiorstwo Wielobranżowe KOSZ Sp.z o.o., Lubliniec, (PL) Twórcy: Kochel Bogumił Listwa podłogowa wyrównująca



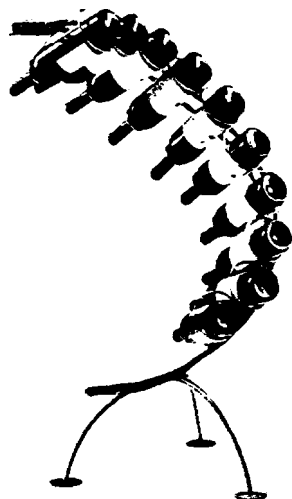
25⁰¹ 379 2000 02 17 (19466) Przedsiębiorstwo Wielobranżowe KOSZ Sp.z o.o., Lubliniec, (PL)
Twórcy: Kochel Bogumił
Listwa przypodłogowa



7⁰⁶ 380 2000 02 17 (19467) Zakład Metalowy DURO Stanisław Pałka, Czernica, (PL)
Stojak



7⁰⁶ 381 2000 02 17 (19468) Zakład Metalowy DURO Stanisław Pałka, Czernica, (PL)
Stojak



5⁰⁶ 382 2000 02 22 (19492) Pierwsz. 1999 09 29 (SK) Tento a.s., Zilina, (SK)
Twórcy: Gasso Vladimir
Wzór wytłoczeń do produktów higienicznych

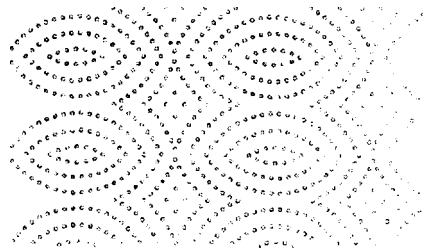
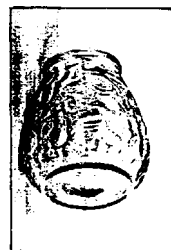


Fig. 1



26⁰⁵ 384 2000 02 24 (19503) VITROSILICON S.A., Howa, (PL)
Twórcy: Magierowski Mirosław
Naczynie szklane lampionu



9⁰³ 385 2000 02 25 (19508) Pierwsz. 1999 09 30 (US) Unilever N.V., Rotterdam, (NL)
Twórcy: Mendoza Alvarado Jose Enrique
Pojemnik

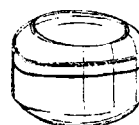


Fig. 1



Fig. 2



Fig. 3

8⁰⁶ **386** 1999 04 02 (21922) PPHU ANMARK Włodzimierz Somos, Bożena Kryńska, Warszawa, (PL)
Zawias

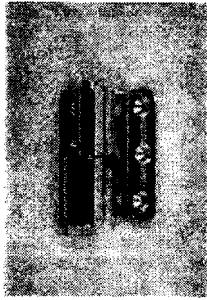
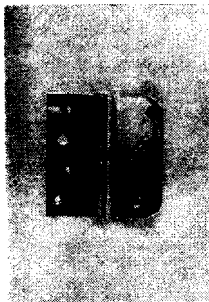


Fig. 1

8⁰⁶ **387** 1999 04 02 (21923) PPHU ANMARK Włodzimierz Somos, Bożena Kryńska, Warszawa, (PL)
Zawias



8⁰⁶ **388** 1999 04 02 (21924) PPHU ANMARK Włodzimierz Somos, Bożena Kryńska, Warszawa, (PL)
Zawias



8⁰⁶ **389** 1999 04 02 (21925) PPHU ANMARK Włodzimierz Somos, Bożena Kryńska, Warszawa, (PL)
Zawias

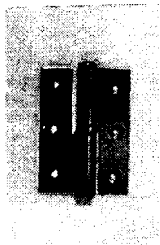


Fig. 1

12⁰⁸ **390** 1999 03 26 (21930) Pierwsz. 1998 09 28 (WO)
AUTOMOBILES LIGIER, Vichy, (FR)
Twórcy: Ligier M.Philippe
Pojazd samochodowy

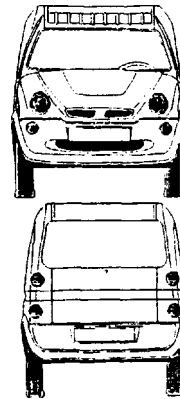
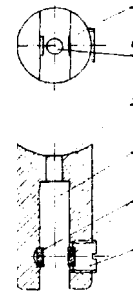


Fig. 1

Fig. 1

8⁰⁸ **391** 1999 04 22 (21931) Korpalski Ryszard, Wrocław, (PL)
Uchwyt mocujący



19⁰⁸ **392** 1999 06 07 (18184) Prószyński i S-ka S.A.
Warszawa, (PL)
Twórcy: Kutywa Jacek
Plakietka



9⁰¹ **393** 1999 06 21 (18278) Swakoń Krzysztof, Hyla Grzegorz, Mokwa Krzysztof, Kęty, (PL)
Zestaw butelek, zwłaszcza do przechowywania płynnych środków spożywczych

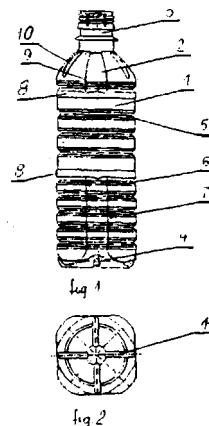


Fig. 1

Fig. 2

9⁰¹ 394 1999 03 15 (17740) Kwik Roman, Tychy, (PL)
Butelka



6⁰⁰ 395 1999 03 15 (17748) Ornowski Krzysztof, Lubawa, (PL)
Drzwiczki do szafki

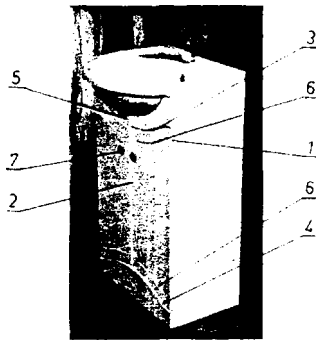
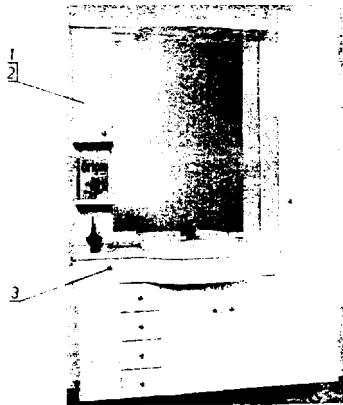


Fig. 1

6⁰⁰ 396 1999 03 15 (17749) Ornowski Krzysztof, Lubawa, (PL)
Drzwiczki do szafek



31 398 1999 05 17 (18077) Zakład Przetwórstwa Tworzyw Sztucznych KOLbiARZ S.C., Jaworzno, (PL)
Twórcy: Kolbiarz Stefan, Kolbiarz Grzegorz, Banaś Krystyna
Komplet krajalnicy do krojenia miękkich surowców spożywczych

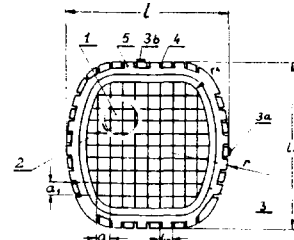


Fig. 1

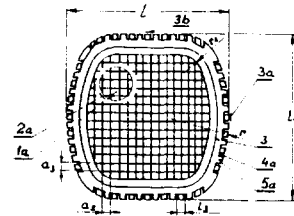


Fig. 2

21⁰¹ 399 1999 05 21 (18103) Luber Bronisław, Rzeszów, (PL)
Kłosek

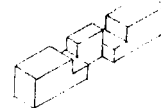


Fig. 1

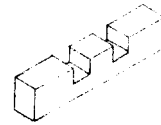


Fig. 2

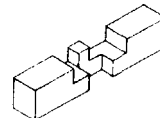


Fig. 3

3⁰¹ 397 1999 05 07 (18038) Tiffany & Broadway, Inc. Div. of Texpol Corporation, Houston, (US)
Twórcy: Smolar Michael W.
Worek



FIGURA 1

9⁰¹ 400 1999 05 21 (18107) Przedsiębiorstwo Produkcyjno-Handlowe ZBYSZKO Zbigniew Bojanowicz, Białobrzegi, (PL)
Butelka, zwłaszcza do napojów



23" 401 1999 06 07 (18179) Kwik Roman, Tychy, (PL)
Pojemnik koszyczkowy

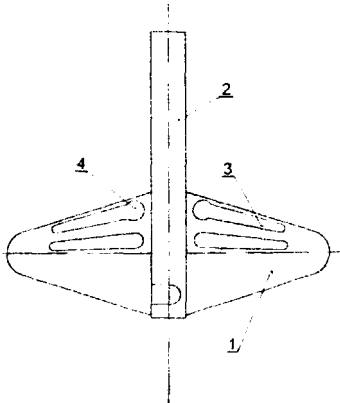


Fig. 1

9⁰³ 402 1999 06 07 (18182) DIDAK INJECTION naamloze
vennootschap, Grobbendonk, (BE)
Twórcy: Deceuninck Arnold
Skrzynka

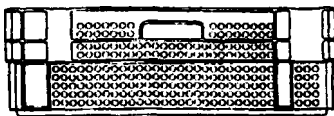


Fig. 1

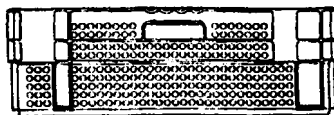


Fig. 2

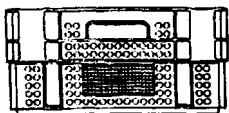
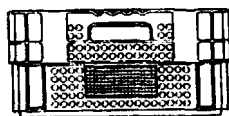


Fig. 3



9⁰⁷ 403 1999 06 08 (18193) AGA AKTIEBOLAG, Lidingö,
(SE)
Twórcy: Nilsson Leif
Kołpak ochronny i chwytowy zaworu butli gazowej

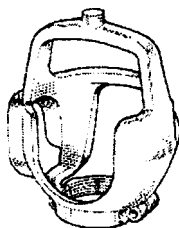
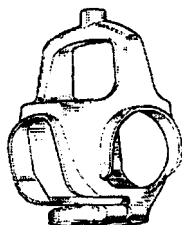


Fig. 1

Fig. 2

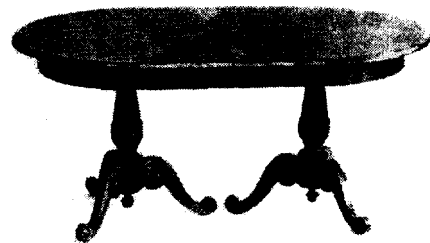


6 404 1999 06 09 (18214) Szik Rafał, Mieszków, (PL)
Serwantka



Fig. 1

6⁰³ 405 1999 06 09 (18215) Szik Rafał, Mieszków, (PL)
Stół



6⁰⁴ 406 1999 06 09 (18216) Szik Rafał, Mieszków, (PL)
Szafa z lustrem

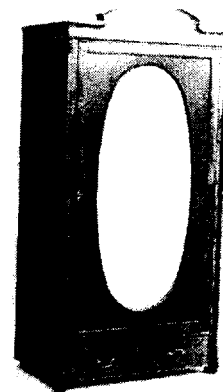


Fig. 1

6⁰¹ 407 1999 06 09 (18217) Szik Rafał, Mieszków, (PL)
Krzesło



23⁰² 408 1999 06 14 (18238) Stefan Kolbiarz, Grzegorz Kolbiarz, Krystyna Banaś Zakład Przetwórstwa Tworzyw Sztucznych KOLbiARZ s.c, Jaworzno, (PL)
 Twórcy: Kolbiarz Stefan, Kolbiarz Grzegorz, Banaś Krystyna.
 Mydelniczka

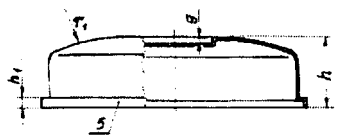


Fig. 1

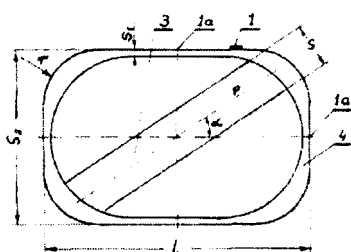


Fig. 2.

26⁰⁴ 409 1999 06 14 (18241) Pierwsz. 1998 12 18(US)
 S.C. JOHNSON & SON. INC., Racine, (US)
 Twórcy: Schultz Marissa A., Soller Douglas A., Mayers Jeffrey A.
 Obudowa świecy, w szczególności znicza

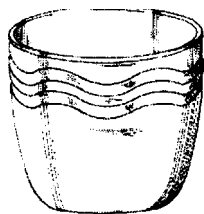


FIG. 1

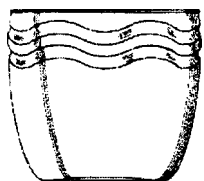


FIG. 2

9⁰¹ 410 1999 06 16 (18250) Classic Soft Drink Spółka z o.o.
 Głogów, (PL)
 Twórcy: Perczyński Adam
 Butelka



19⁰¹ 411 1999 06 18 (18265) Piekarski Jerzy. Warszawa. (PL)
 Kostka papieru

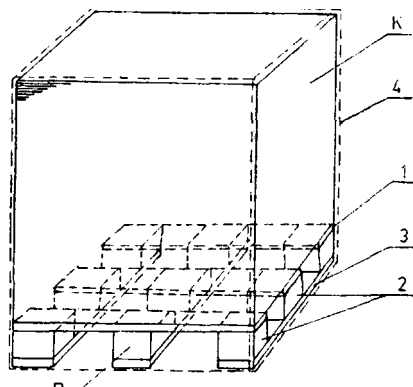


FIG. 1

9⁰⁵ 412 1999 06 18 (18267) Pierwsz. 1998 12 18 (GB)
 Unilever NV, Weena, (NL)
 Twórcy: Richardson Patricia
 Kapsuła dla ciekłych środków czyszczących



FIG. 1

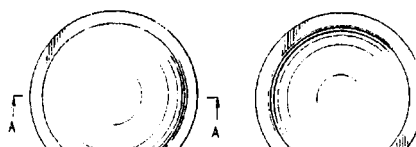


FIG. 2

FIG. 3



FIG. 4

FIG. 5

14⁰³ 413 1999 06 24 (18291) Pierwsz. 1998 12 25 (JP)
 Matsushita Electric Industrial Co., Ltd., Osaka, (JP)
 Twórcy: Higashibata Toru, Nakamura Masakazu
 Odbiornik TV

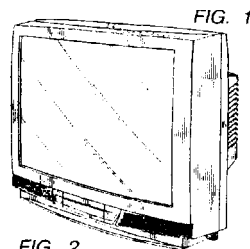


FIG. 1

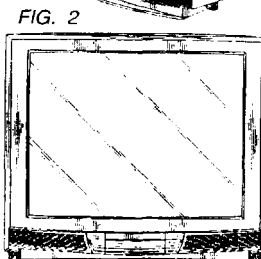
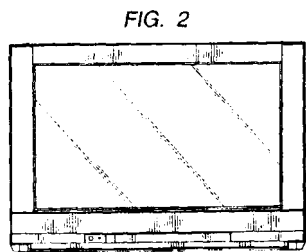
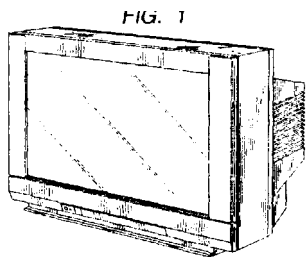


FIG. 2

14⁰³ 414 1999 06 24 (18292) Pierwsz. 1998 12 25 (JP)
 Matsushita Electric Industrial Co., Ltd., Osaka, (JP)
 Twórcy: Higashibata Toru, Nakamura Masakazu
 Odbiornik TV



7⁰⁵ 415 19990701 (18315) Pierwsz. 1999 01 12 (FR)
 CALOR SA, Lyon, (FR)
 Twórcy: Gudefin Jacques
 Podstawa do ładowania baterii żelazka bezprzewodowego

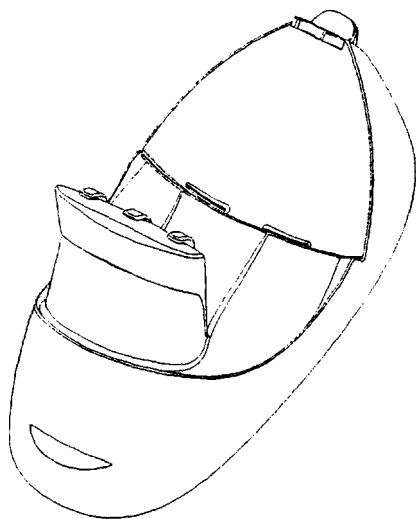


FIG. 1

11⁰² 416 1999 07 02 (18323) Rospond Alicja, Gdańsk, (PL)
 Płytki

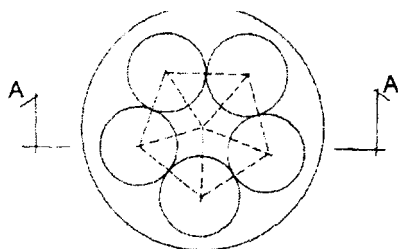


Fig. 1



Fig. 2

4⁰² 417 1999 07 13 (18354) Pierwsz. 1999 01 15 (GB)
 SmithKline Beecham GmbH & Co.KG, Buehl, (DE)
 Twórcy: Krämer Hans
 Szczotka do zębów



FIG. 1



FIG. 2

9⁰⁷ 418 1999 07 14 (18356) BERICAP POLSKA Sp. z o.o.
 Stanisławów, (PL)
 Twórcy: Krautkramer Alexander
 Nakrętka

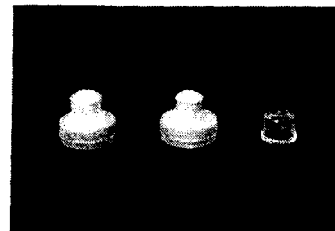


Fig. 1

7⁰¹ 419 1999 07 16 (18375) Stefan Kolbiarz, Grzegorz
 Kolbiarz, Krystyna Banaś Zakład Przetwórstwa Tworzyw
 Sztucznych KOLbiARZ s.c, Jaworzno, (PL)
 Twórcy: Kolbiarz Stefan, Kolbiarz Grzegorz, Banaś Krystyna
 Kubek plastikowy

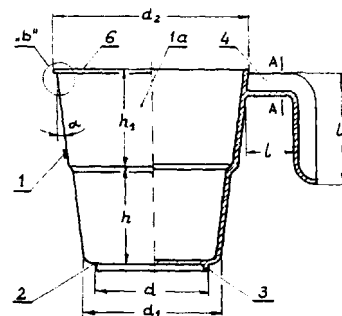


Fig. 1.

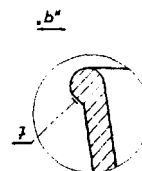


Fig. 2.

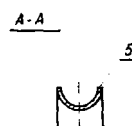


Fig. 3.

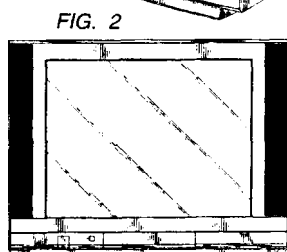
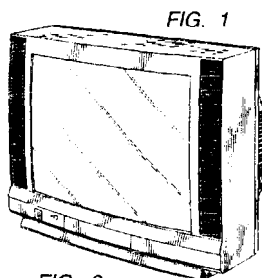
9⁰¹ 420 1999 07 19 (18395) Dudek Krzysztof, Koziegłowy,
(PL)
Butelka



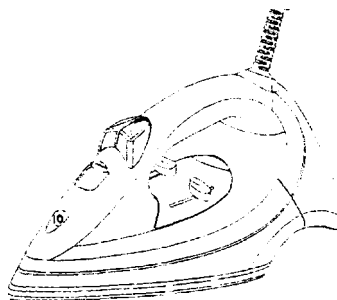
9⁰¹ 421 1999 07 19 (18396) Dudek Krzysztof, Koziegłowy,
(PL)
Butelka ozdobna



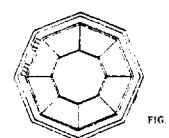
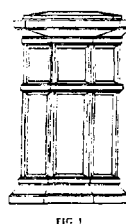
14⁰³ 422 1999 07 21 (18406) Pierwsz. 1999 01 22 (JP)
Matsushita Electric Industrial Co., Ltd., Osaka, (JP)
Twórcy: Tanigawa Satoshi, Takami Mitsuru, Nakamura
Masakazu
Odbiornik TV



7⁰⁵ 423 19990723 (18415) Pierwsz. 1999 01 25 (FR)
CALOR S.A., Lyon, (FR)
Twórcy: Powell Dick
Żelazko



9⁰⁰ 424 1999 08 05 (18483) COMPAGNIE PLASTIC
OMNIUM, Lyon, (FR)
Twórcy: Serrault Jean-Pierre
Pojemnik na odpadki

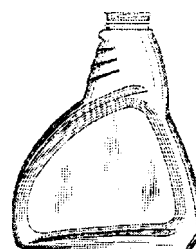


9⁰¹ 425 1999 08 06 (18490) Pierwsz. 1999 02 09 (US)
COLGATE-PALMOLIVE COMPANY a Delaware Corporation,
Nowy Jork, (US)
Twórcy: Cummings Bruce
Pojemnik

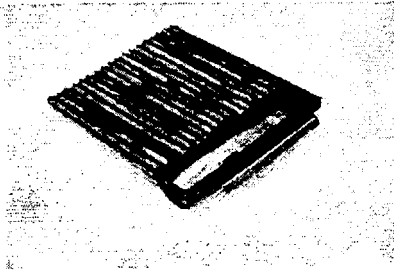
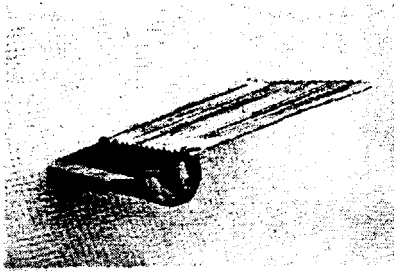


Fig. 1

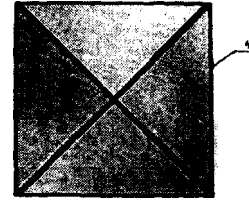
9⁰¹ 426 1999 08 06 (18491) Pierwsz. 1999 02 09 (US)
COLGATE-PALMOLIVE COMPANY a Delaware Corporation,
Nowy Jork, (US)
Twórcy: Cummings Bruce
Pojemnik



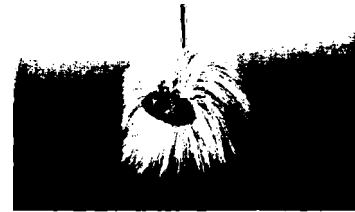
7⁰² 427 1999 08 16 (18541) Łuszczynski Lech, Dąbrowa
Górnica, (PL)
Ruszt



20⁰² 430 1999 09 24 (18733) NOBiLES Kujawska Fabryka
Farb i Lakierów Sp. z o.o., Włocławek, (PL)
Twórcy: Bojar Ryszard
Karta kolorów



21⁰¹ 431 1999 09 30 (18751) Kozłowski Krzysztof,
Piaseczno, (PL)
Maskotka



99⁰⁰ 428 1999 09 13 (18663) Novartis Seeds B.V.
Enkhuizen, (NL)
Twórcy: Buckard bienert
Taca



Fig.

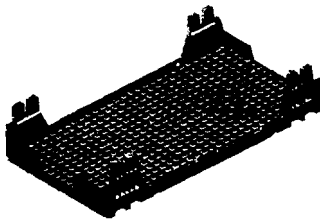


Fig.

9⁰¹ 432 1999 10 07 (18789) Przedsiębiorstwo
Produkcyjno-Handlowe ŻYWIEC ZDROJ Sp.z o.o., Ciecina,
(PL)
Twórcy: bizoń Mieczysław
Butelka

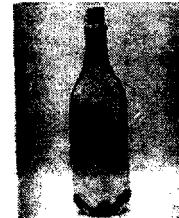
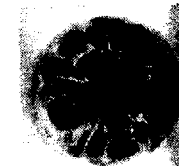


Fig. 1



8⁰⁶ 429 1999 09 17 (18702) SPINKO Sp z o.o., Leszno, (PL)
Twórcy: Borkowski Ryszard, Mariampolski Dariusz
Uchwyt klamki

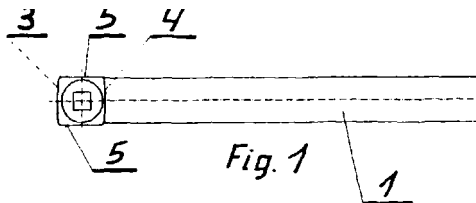


Fig. 1

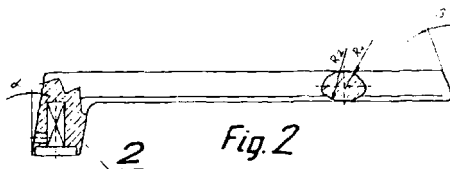


Fig. 2

9⁰¹ 433 1999 10 07 (18790) Przedsiębiorstwo
Produkcyjno-Handlowe ŻYWIEC ZDROJ Sp z o.o., Ciecina,
(PL)
Twórcy: Bizoń Mieczysław
Butelka

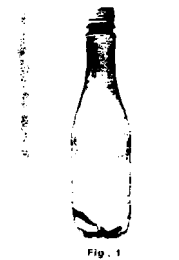
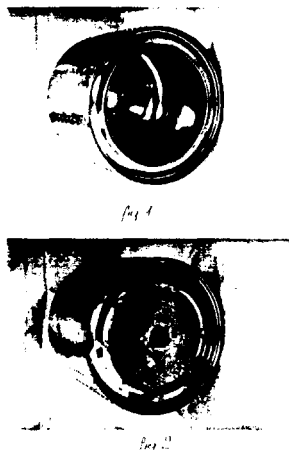


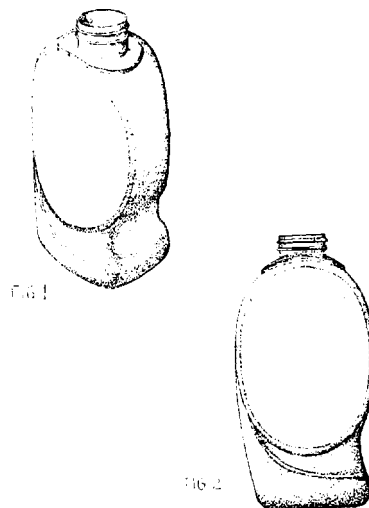
Fig. 1



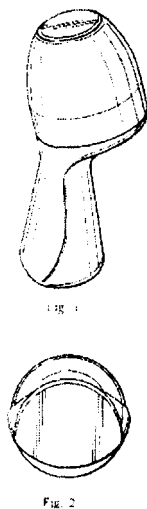
15⁸⁵ 434 1999 10 11 (18811) Apczyński Lechosław.
Myszków, (PL), Apczyński Grzegorz, Myszków, (PL)
Bęben wirówki do usuwania wody z hielizny



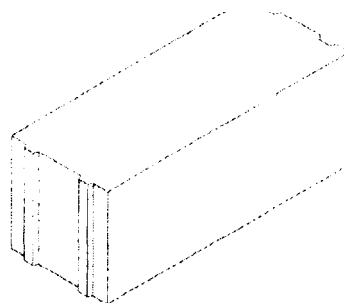
9⁰¹ 437 2000 01 05 (19264) Pierwsz. 1999 07 09 (GB)
Unilever NV, Rotterdam, (NL)
Twórcy: Valente Marco
Butelka



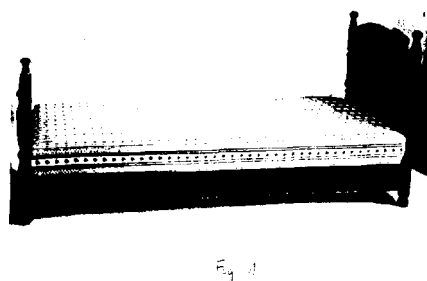
9⁰¹ 435 1999 10 11 (18815) Pierwsz. 1999 04 23 (GB)
UNILEVER N.V., Rotterdam, (NL)
Twórcy: Oates Benjamin Phalan, Pattison Nicholas David, Jones
Russell
Pojemnik



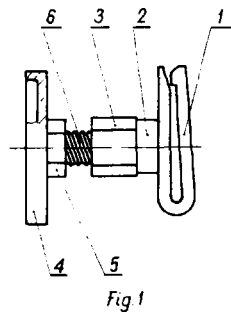
25⁰¹ 438 2000 01 10 (19281) SOLBET Przedsiębiorstwo
Wielobranżowe Sp z o.o., Solec Kujawski, (PL)
Twórcy: Małecki Marek, Kapitajna Roman
Błoczek budowlany



6⁰¹ 439 2000 01 27 (19338) Szik Rafał Art-Styl Stolarstwo
Artystyczne i Stylowe, Mieszków, (PL)
Łóżko



8⁰⁸ 436 1999 10 18 (18832) Kaczmarczyk Tadeusz,
Świdnica, (PL), Kaczmarczyk Michalina, Świdnica, (PL)
Wspornik dystansowy



6⁰¹ 440 2000 01 27 (19339) Szik Rafał Art-Styl Stolarstwo
Artystyczne i Stylowe, Mieszków, (PL)
Komoda

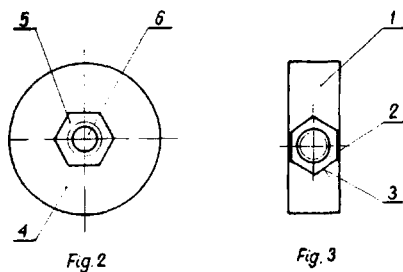
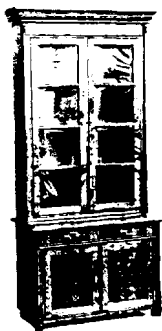


Fig. 1

6⁰¹ 441 2000 01 27 (19340) Szik Rafał Art-Styl Stolarstwo Artystyczne i Stylowe, Mieszków, (PL)
Szafa stylowa - kredens



8⁰⁵ 442 2000 01 31 (19366) Kowalczyk Ryszard, Warszawa, (PL)
Nacinaż kątowy



Fig 1

9⁰¹ 443 2000 02 01 (19371) SCHMALBACH -LUBECA Pet Containers Polska Sp z o.o., Radomsko, (PL)
Twórcy: Keller Gilles
Butelka



14⁰¹ 444 2000 02 07 (19415) BURY Sp z o.o., Rzeszów, (PL)
Twórcy: Stanisław Paweł
Urządzenie głośno mówiące

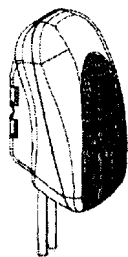


Fig.1

14⁰¹ 445 2000 02 07 (19416) BURY Sp z o.o., Rzeszów, (PL)
Twórcy: Stanisław Paweł, Koch Janusz
Urządzenie głośno mówiące

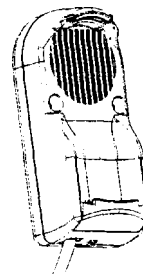


Fig.1

14⁰¹ 446 2000 02 07 (19417) BURY Sp z o.o., Rzeszów, (PL)
Twórcy: Stanisław Paweł, Noworol Leszek
Głośnik urządzenia głośno mówiącego

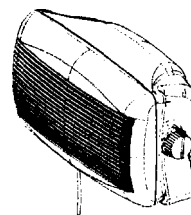


Fig.1

14⁰¹ 447 2000 02 07 (19418) BURY Sp z o.o., Rzeszów, (PL)
Twórcy: Stanisław Paweł, Noworol Leszek
Uchwyt do telefonu komórkowego



Fig.1

14⁰¹ 448 2000 02 07 (19419) BURY Sp z o.o., Rzeszów, (PL)
Twórcy: Noworol Leszek, Stanisław Paweł
Uchwyt uniwersalny do telefonu komórkowego

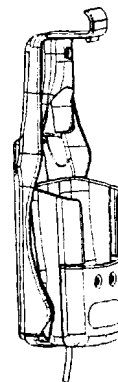


Fig.1

449 2000 02 07 (19424) Pierwsz. 1999 08 09 (WO)
 KONINKLIJKE PHILIPS ELECTRONICS N.V., Eindhoven,
 (NL)
 Twórcy: Thackray Donald
 Wyciskarka do cytrusów

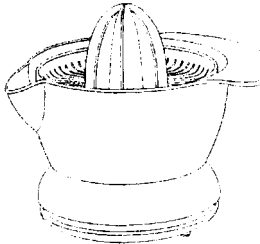


FIG. 1

7⁹⁵ 450 2000 02 07 (19425) Pierwsz. 1999 08 09 (WO)
 KONINKLIJKE PHILIPS ELECTRONICS N.V., Eindhoven,
 (NL)
 Twórcy: Taylor Laura Mary
 Żelazko

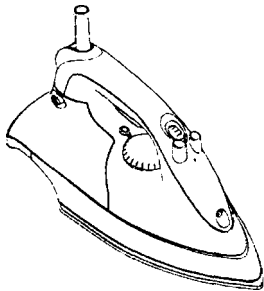


FIG. 1

7⁹⁹ 451 2000 02 10 (19440) Pierwsz. 1999 08 12 (US) S.C.
 JOHNSON & SON, INC., Racine, (US)
 Twórcy: Leonard Stephen B., Davis Brian T.
 Tacka

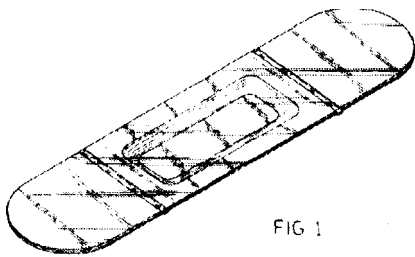
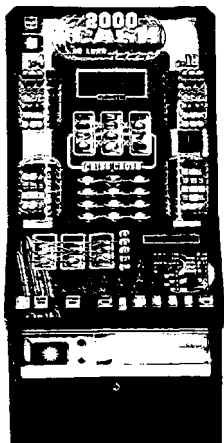
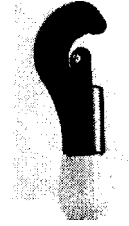


FIG. 1

21⁰³ 452 2000 02 15 (19456) Stella International Spielgeräte
 GmbH, Lübbecke, (DE)
 Twórcy: Horn Uwe
 Automat do gry uruchamiany za pomocą monet



8⁰³ 453 2000 02 21 (19482) Kaczmarczyk Tadeusz,
 Świdnica, (PL), Kaczmarczyk Michalina, Świdnica, (PL)
 Obcinak do rur



12 454 2000 02 23 (19495) JESTIC S.C. Przetwórstwo
 Tworzyw Sztucznych - Jerzy Cykowiak, Stefan Cykowiak,
 Sędziszew, (PL)
 Kołpak ozdobny koła samochodowego

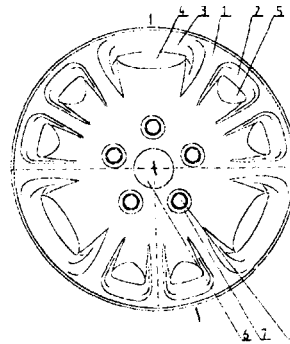


FIG. 1

7⁰¹ 455 2000 02 25 (19522) R S X Spółka Cywilna - Robert
 Kępcza, Stanisław Szymczyk, Katowice, (PL)
 Twórcy: Szymczyk Jacek
 Słój z pokrywką



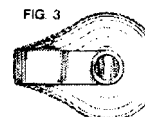
9⁰¹ 456 2000 02 29 (19532) Pierwsz. 1999 08 30 (US), 1999
 12 10 (US) SAINT-GOBAIN CALMAR INC., City of Industry,
 (US)
 Twórcy: Wadsworth Ronald, Danielo Francois
 Głowica zasobnika



FIG. 2



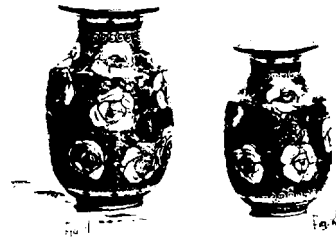
FIG. 3



23⁰¹ 457 2000 03 01 (19546) Zakład Wytwórczy Urządzeń Gazowniczych INTERGAZ Sp. z o.o., Tarnowskie Góry, (PL)
Twórcy: Trąba Zygmunt, Ladage Paul, Rostkowski Tadeusz
Regulator gazu z łącznikiem



11⁰² 461 2000 03 16 (19624) Pierwsz. 1999 09 14 (PL)
Zakłady Ceramiczne BOLESŁAWIEC Sp.z o.o., Bolesławiec, (PL)
Twórcy: Baby-Kozłowska Janina
Zestaw wazonów



8^{ss} 458 2000 03 06 (19553) Firma
Produkcyjno-Handlowo-Uslugowa EUREKA Bogdan Kosiński,
Tychy, (PL)
Osłonka wspornika rolety

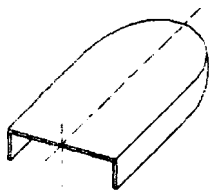


Fig.1

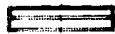


Fig.2

7⁰¹ 462 2000 03 16 (19625) Pierwsz. 1999 09 14 (PL)
Zakłady Ceramiczne BOLESŁAWIEC Sp.z o.o., Bolesławiec, (PL)
Twórcy: Baby-Kozłowska Janina
Zestaw kawowy



8^{ss} 459 2000 03 06 (19554) Firma
Produkcyjno-Handlowo-Uslugowa EUREKA Bogdan Kosiński,
Tychy, (PL)
Listwa ozdobna rolety

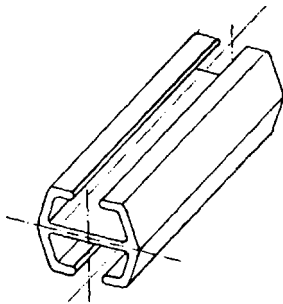
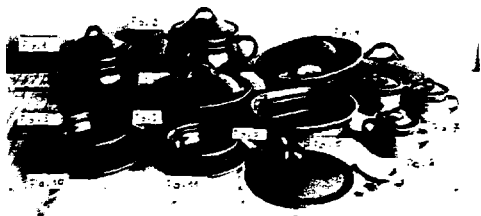


Fig.1

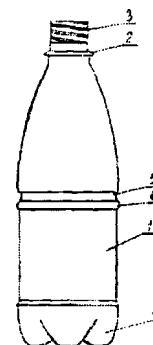
7⁰¹ 463 2000 03 16 (19626) Pierwsz. 1999 09 14 (PL)
Zakłady Ceramiczne BOLESŁAWIEC Sp.z o.o., Bolesławiec, (PL)
Twórcy: Baby-Kozłowska Janina
Zestaw regionalny



7⁰¹ 460 2000 03 16 (19623) Pierwsz. 1999 09 14 (PL)
Zakłady Ceramiczne BOLESŁAWIEC Sp.z o.o., Bolesławiec, (PL)
Twórcy: Baby-Kozłowska Janina
Zestaw regionalny



9⁰¹ 464 2000 02 12 (19450) Swakoń Krzysztof, Kęty, (PL),
Hyla Grzegorz, Kęty, (PL), Mokwa Krzysztof, Kęty, (PL)
Butelka, zwłaszcza do przechowywania płynnych środków spożywczych



E. ZNAKI TOWAROWE

189

REJESTRACJA KRAJOWA
(znaki towarowe, znaki towarowe wspólne)

(od nr 135549 do nr 136506)

Poniższe zestawienie zawiera kolejno: numer rejestru znaków towarowych lub rejestru wspólnych znaków towarowych, datę zgłoszenia znaku towarowego, od której trwa prawo z rejestracji znaku, po skrócie «Pierwsz.» podana jest data zgłoszenia lub wystawienia oraz w nawiasie kod kraju, w którym dokonano zgłoszenia lub wystawienia, następnie nazwa i siedziba uprawnionego na rzecz którego został zarejestrowany znak towarowy z kodem kraju, wykaz towarów (usług), do których oznaczenia znak jest przeznaczony, klasy towarowe, zarejestrowany znak towarowy, (bez uwzględniania barw), zastrzeżenia kolorów.

135549 1998 0902 WIENERBERGER Ceramika Budowlana Spółka z o. o.. Warszawa, (PL). **Towary:** metale nieszlachetne i ich stopy, budowlane materiały metalowe, przenośne metalowe konstrukcje budowlane, materiały metalowe do budowy torów kolejowych, przewody nieelektryczne i przewody drutowe z metali nieszlachetnych, drobne wyroby żelazne, pojedyncze drobne wyroby metalowe, rury i tuby metalowe, kasy pancerne, towary z metali nieszlachetnych nie ujęte w innych klasach, rudy (kruszcze); kauczuki, gutaperka, żywica, azbest, mika i wyroby z tych materiałów nie ujęte w innych klasach, tworzywa sztuczne w formie wyciśniętej stosowane w produkcji, materiały uszczelniające, pakuły, materiały izolacyjne, rury elastyczne (połączenia rurowe) niemetalowe, materiały budowlane niemetalowe, rury sztywne stosowane w budownictwie niemetalowe, asfalt, smoła i bitum, budynki przenośne niemetalowe, pomniki niemetalowe; klasy: 6, 17 i 19.



WIENERBERGER

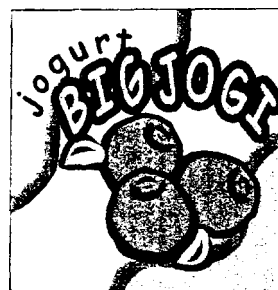
CFE: 26.11, 27.5

135550 1998 09 03 APOLLO ELECTRONICS Spółka z o. o.. Warszawa, (PL). **Towary:** urządzenia i przyrządy: naukowe, żeglarskie, geodezyjne, elektryczne, fotograficzne, kinematograficzne, optyczne, wagowe, pomiarowe, sygnalizacyjne, kontrolne, do ratowania życia, do celów dydaktycznych, urządzenia do nagrywania, transmisji, reprodukcji dźwięku lub obrazu, magnetyczne nośniki danych, płyty dyski z nagraniami, automaty sprzedające i mechanizmy do urządzeń uruchamianych przez wrzucanie monety lub żetonu, kasy sklepowe, maszyny liczące, komputery i sprzęt przetwarzający dane urządzenia do gaszenia ognia; metale szlachetne i ich stopy, wyroby z metali szlachetnych lub pokrywane nimi nie ujęte w innych klasach, wyroby jubilerskie, kamienie szlachetne, przyrządy zegarmistrzowskie i chronometryczne; instrumenty muzyczne; papier, tektura i wyroby z tych materiałów nie ujęte w innych klasach, druki, materiały introligatorskie, materiały fotograficzne, materiały piśmienne, kleje do materiałów piśmiennych lub do celów domowych, pędzle malarskie, maszyny

do pisania i sprzęt biurowy z wyjątkiem mebli, materiały szkoleniowe i instruktażowe z wyjątkiem aparatów, materiały z tworzyw sztucznych do pakowania nie ujęte w innych klasach, karty do gry, matryce nie tylko ręczne; klasy: 9, 14, 15 i 16.

JET

135551 1998 07 09 ELMILK Spółka z o. o.. Szczecinek, (PL). **Towary:** jogurt; klasa 29.



CFE: 5.7, 26.11, 27.5, 29.1

Kolory znaku: biały, żółty, czerwony, zielony, ciemnoniebieski, czarny

135552 1998 10 05 Łosiak Michał, Ossowski Witold. Jagodziński Leszek KWAZAR CORP S.C.. Budy Grzybek, (PL). **Towary:** urządzenia mechaniczne do nawadniania, nawożenia i ochrony roślin; ręczne opryskiwacze i rozpylacze do środków owadobójczych i ochrony upraw; ręczne narzędzia gospodarcze, w tym łopaty; urządzenia do podlewania, w tym polewaczki i konewki, a także końcówki wylotowe do konewek, końcówki wylotowe do węży zraszających, zraszcze do podlewania kwiatów i roślin, osłony doniczek i podpory roślin, miotły do zamiatania, butelki i pojemniki; klasy: 7, 8 i 21.



CFE: 1.3, 27.5, 29.1

Kolory znaku: czarny, różowo-pomarańczowy

135553 1997 09 16 Krüger Polska Spółka z o. o.. Ostrów Mazowiecki, (PL). **Towary:** produkty farmaceutyczne, preparaty dietetyczne do celów leczniczych, preparaty witaminowe; kawa, kakao, czekolada, napoje na bazie kawy, kakao lub czekolady, słodycze; napoje bezalkoholowe oraz koncentraty napojów; klasy: 5, 30 i 32.



CFE: 27.5, 29.1

Kolory znaku: czarny, niebieski, żółty

135554 1998 06 25 MULTITRANS Spółka z o.o.. Rzeszów, (PL). **Towary i usługi:** emalie (lakiery), emalie do malowania, emulsje srebrne (pigmenty), farby, farby bakteriobójcze, farby ognioodporne, farby wodne klejowe lub kazeinowe, folie metalowe dla malarzy, dekoratorów, drukarzy i artystów, glejta ołowiowa, glin (proszek) do malowania, kalafonia, kit olejowy, kit szklarski, lakiery, minia, mleko wapienne, oleje do konserwacji drewna, oleje przeciwrdzewne, pasty pigmentowe, pigmenty, powłoki zabezpieczające do podwozi samochodowych, proszek glinu do malowania, preparaty zabezpieczające przed rdzą, preparaty zabezpieczające do metalu, preparaty zapobiegające matowieniu metalu, rozcieńczalniki do barwników, rozcieńczalniki do farb, rozcieńczalniki do lakierów, sadza (barwnik i pigment), bejce do skóry, tusz do skór, smary przeciwrdzewne, spoiwa do barwników, spoiwa do farb, sykatywy do farb, środki do konserwacji drewna, środki antykorozyjne, taśmy antykorozyjne, tlenek kobaltu (barwnik), zągęszczacze do barwników, zaprawa cementowa; ambulanse (karetki pogotowia), amortyzatory do samochodów, antywłamaniowe urządzenia do pojazdów, autobusy, autokarawany, autokary, bagażniki do pojazdów, bagażniki na narty do samochodów, błotniki, ciężarki do wyważania kół, ciężarówki, czopy osiowe, dętki do opon, drążki skrętne do pojazdów, drzwi do pojazdów, dziecięce krzeselka do pojazdów, furgonetki, hamulce do pojazdów, karoserie samochodowe, kierownice pojazdów, kierunkowskazy do pojazdów, klaksony do pojazdów, klocki hamulcowe do pojazdów, koła pojazdów, korki do zbiorników paliwa w pojazdach, krzeselka bezpieczeństwa dla dzieci do pojazdów, lusterka wsteczne, łańcuchy przeciwpoślizgowe, maski do silników samochodowych, obręcze kół pojazdów, obudowy samochodów, obwody hydrauliczne do pojazdów, ogumienie, ogumienie do kół pojazdów, okładziny szczęk hamulcowych do pojazdów, omnibusy, opony, pasy bezpieczeństwa do siedzeń pojazdów, piasty kół pojazdów, poduszki powietrzne w samochodach, pokrowce na pojazdy, pokrowce na siedzenia pojazdów, pokrywy na piasty kół, progi do pojazdów, przekładnie bezstopniowe do pojazdów, przekładnie redukcyjne do pojazdów, przekładnie zębate do pojazdów, przyczepy, przyczepy do samochodów mieszkalne, resory amortyzujące samochody, samochody, samochody osobowe, siedzenia do pojazdów, silniki do pojazdów lądowych, skrzynie biegów do pojazdów lądowych, sprężyny w zawieszeniach pojazdów, sprzęgła do pojazdów lądowych, sygnalizatory jazdy wstecz do pojazdów, szczęki hamulcowe do pojazdów, szyby do pojazdów, tapicerka samochodowa, wały napędowe do pojazdów lądowych, wentyle do opon pojazdów, wycieraczki do szyb pojazdów, zagłówki do siedzeń samochodowych, zderzaki do pojazdów; usługi transportowe-przewóz towarów i osób transportem samochodowym, holowanie pojazdów, transport mebli, informacja o transporcie, wynajem i dzierżawa samochodów; klasy: 2, 12 i 39.



CFE: 9.1, 26.1, 27.5, 29.1

Kolory znaku: czarny, zielony, żółty, niebieski, czerwony

135555 1997 01 17 Kryńska Bożena, Samos Włodzimierz PPHU ANMARK Spółka Cywilna. Warszawa, (PL). **Towary i usługi:** olejki eteryczne, środki do pielęgnacji włosów, środki myjące, środki do czyszczenia zębów, środki do prania, toaletowe środki sanitarne, dezodoranty osobiste, perfumy, wody kolońskie, pasta do obuwia, preparaty do wybielania, preparaty do odtłuszczenia inne niż stosowane w procesach produkcyjnych; druty metalowe, wyroby ślusarskie, rury metalowe, szafy pancerne, rudy metali, metalowe żaluzje, gwoździe, śruby, okucia, klamki, zawiasy, folie metalowe do zawijania i pakowania; sztucce, nożyczki, piły, narzędzia do ścierania, osełki, biała broń, aparaty do golenia, nożyki do golenia; papier, karton, dzienniki, czasopisma, książki, fotografie, papeterie, materiały klejące dla papeterii i gospodarstw domowych, sprzęt dla artystów, pędzle, maszyny do pisania, arty-

kuły biurowe, tworzywa sztuczne do pakowania, karty do gr>. czcionki drukarskie, noże do papieru i kartonu, karty papierowe do zapisu programów komputerowych; rury kamionkowe, cementowe, materiały do budowy dróg, asfalt, smoła, bitumy, domy przenośne, pomniki kamienne, żaluzje z tworzyw sztucznych, półfabrykaty, szkło budowlane, klepka, terakota, glazura, cement, wapno; meble, materace, poduszki, wyroby z drewna, korka, trzciny, sitowia, wikliny, rogu, kości, kości słoniowej, fiszbinu, szylkretu, bursztynu, masy perłowej, pianki morskiej, celulozy, namiastki tych materiałów lub z masy plastycznej (nie ujęte w innych klasach); nieelektryczne narzędzia kuchenne, grzebień, gąbki, materiały szczotkarskie, sprzęt do czyszczenia, wiórki stalowe, szkło surowe lub półprzetworzone, z wyjątkiem szkła budowlanego, naczynia, wyroby ze szkła, porcelany, fajansu, przybory toaletowe, pojemniki dla gospodarstwa domowego; odzież z tworzyw naturalnych i sztucznych, odzież skórzana, szaliki, apaszki, kapelusze, bielizna; tapety, wykładziny, dywany; ekstrakty mięsne, mięso, drób, ryby, dziczyzna, jaja, mleko, wyroby z mleka, jadalne oleje i tłuszcze, warzywa konserwowane, suszone, gotowane, galaretki, konfitury, konserwy, pikle, sosy do sałat; kawa, herbata, kakao, cukier, ryż, mąka, preparaty zbożowe, przyprawy, lód do chłodzenia, tapioka, sago, namiastki kawy, chleb, ciastka, wyroby cukiernicze, piekarnicze, słodczyce, lody, miód, syrop z melasy, drożdże, proszek do pieczenia, sól, musztarda, ocet, sosy (z wyjątkiem sosów do sałat); wody mineralne, gazowane, napoje bezalkoholowe, syropy, preparaty do przygotowania napojów, napoje owocowe, soki owocowe; usługi budowlano-remontowe w zakresie budynków, budowa środków lokomocji, dekoratorstwo wnętrz, czyszczenie i odnawianie, usługi pralnicze, wszystkie naprawy, usługi stolarskie i ślusarskie, usługi w zakresie prowadzenia myjni; przetwarzanie surowców, przerabianie materiałów, palenie kawy, prowadzenie lakierni, prowadzenie garbarni, usługi jubilerskie, usługi szlifierskie, usługi ślusarskie; prowadzenie kursów edukacyjnych, nauka jazdy, kursów korespondencyjnych, produkcja filmów, prowadzenie kin, teatrów, cyrków, prowadzenie agencji artystycznych, tresura zwierząt, prowadzenie wypożyczalni rekwizytów, wypożyczanie odbiorników radiowych, telewizyjnych, prowadzenie wypożyczalni kaset, płyt, organizowanie zawodów sportowych, produkcja filmów reklamowych i reklam radiowych; klasy: 3, 6, 8, 16, 19, 20, 21, 25, 27, 29, 30, 32, 37, 40 i 41.



CFE: 26.4, 27.5

135556 1998 07 07 Dobrzański Piotr ROKITA Biuro Obsługi Budownictwa. Kraków, (PL). **Towary i usługi:** metalowe materiały budowlane, konstrukcje metalowe i ich części, rury metalowe, kształtki i złączki rurowe metalowe, zawory, żeliwo kanalizacyjne, okucia, okucia do stolarki, bramy i drzwi metalowe, ościeżnice metalowe, drzwi garażowe, listwy tynkarskie, siatki metalowe, ogrodzenia metalowe, drabiny metalowe, pokrycia dachowe metalowe, rusztowania, szalunki metalowe, wyroby ślusarskie; armatura regulacyjna i bezpieczeństwa do urządzeń centralnego ogrzewania, gazowych, kanalizacyjnych, wodociągowych, wentylacyjnych; baterie umywalkowe, zlewozmywakowe, wannowe, zawory powietrzne, parowe, kurki gazowe, zawory grzejnikowe zwykłe i termostacyjne, zawory kulowe do wody i gazu; grzejnik centralnego ogrzewania, urządzenia do suszenia, urządzenia do uzdatniania wody i powietrza; materiały budowlane niemetalowe, w szczególności galanteria betonowa, w tym ogrodzenia, słupki, płyty, krawężniki, ławki, kwietniki; betonowe elementy prefabrykowane; materiały budowlane z tworzyw sztucznych, ogrodzenia drewniane, stolarka budowlana, cement, wapno, gips, zaprawy budowlane, szkło budowlane, rynny, rury, kształtki i złączki rurowe niemetalowe, przewody kominowe, ceramika ścienna i stropowa, w tym cegły, pustaki, elementy stropowe, sza-

moty. spoiwa gipsowe, ogrodzenia modułowe, okna drewniane i z tworzyw sztucznych, okna dachowe, skrzydła drzwiowe, ościeżnice, parapety, płyty dekoracyjne, pokrycia dachowe, panele podłogowe. siatki niemetalowe, rusztowania niemetalowe; usługi budowlane. usługi budowlane konstrukcyjne, usługi budowlane instalacyjne. usługi budowlane wykończeniowe, usługobudowlane remontowe. restaurowanie i konserwacja budynków; klasy: 6, 11, 19 i 37.

REGENT

135557 1996 07 11 NEOROL Spółka z o. o.. Żerków, (PL). Towary: pasze, pasze wzmacniające dla zwierząt; klasa 31.



CFE: 25.5, 26.1, 27.5, 29.1

Kolory znaku: zielony, biały, czerwony

135558 1998 09 05 Dobruk Antoni Wytwórnia Lodów i Garmażerii Mrożonej LODGAR. Skorochów, (PL). Towary i usługi: mięso i jego przetwory, drób, tłuszcze, nabiał, owoce, warzywa; lody. głównie jadalne takie jak: rożki, kostki, torty lodowe, desery, wyroby cukiernicze i piekarskie, wyroby ziemniaczane takie jak: placki ziemniaczane, kluski, kopytka, mieszanki granulatu ziemniaczanego z dodatkiem mleka i soli, pierogi, ciasta przekładane mięsem, chleb, herbatniki, kruche ciasteczka, sucharki, torty i ciasta, paszteciki, ciasta z owocami, babeczki, ciastka z kremem lub owocami, gofry, wafle, serniki i ciastka z serem, ciasta nadziewane i kruche, pizza, puddingi, słodczyce, produkty wykonane ze zbóż i mąki, makarony, gotowe posiłki, przekąski; piwo i napoje bezalkoholowe; prowadzenie interesów osób trzecich; magazynowanie, zwłaszcza żywności w obniżonej temperaturze, usługi transportowe na rzecz osób trzecich; klasy: 29, 30, 32, 35 i 39.



LODGAR

CFE: 1.15, 3.7, 8.1, 27.5, 29.1

Kolory znaku: czarny, żółty, purpurowy, czerwony, niebieski, biały, jasno-niebieski

135559 1998 06 09 «GAJA» A.Ciułkin, A.Kuźmicki, J.I. Tiszchenko-Ciułkin Spółka Jawna. białystok, (PL). Towary: bieżalna osobista klasa 25.



CFE: 1.5, 27.5, 29.1

Kolor znaku: granatowy

135560 1998 07 03 Danielski Jarosław, Sroczyński Marek «TEL VINET» Ogólnopolska Informacja Gospodarcza s.c. Wrocław, (PL). Usługi: usługi informacji handlowej i gospodarczej, wykonywanie badań w dziedzinie działalności gospodarczej. usługi badania rynku, usługi w zakresie doradztwa handlowego i doradztwa w zakresie organizowania i kierowania działalnością gospodarczą, doradztwo w zakresie prowadzenia działalności gospodarczej, doradztwo specjalistyczne dla firm, usługi zdobywania informacji o działalności gospodarczej, usługi w zakresie transkrypcji informacji, usługi w zakresie kompilacji informacji w komputerowych bazach danych, oraz kompilacji informacji do komputerowych baz danych, usługi systematyzacji informacji do komputerowych baz danych, usługi marketingowe, usługi reklamowe, usługi reklamowe w sieci internet, usługi doradztwa w zakresie reklamy, wykonywanie badań opinii i rozpowszechnianie danych, organizowanie wystaw, imprez i konkursów w celach handlowych i reklamowych. usługi promocji sprzedaży dla osób trzecich, publikowanie tekstów reklamowych, usługi w zakresie skomputeryzowanego zarządzania plikami, sortowanie danych w bazach komputerowych, telefoniczne udzielanie informacji dla nieobecnych abonentów, usługi zarządzania zbiorami informacyjnymi; usługi w zakresie przesyłania informacji, przesyłania danych przy pomocy terminali komputerowych, przesyłania komputerowej informacji tekstowej i obrazowej, usługi poczty elektronicznej, przesyłanie wiadomości, przesyłanie wiadomości i obrazu przy pomocy komputera; usługi doradztwa w sprawach sprzętu komputerowego, wykonywanie ekspertyz inżynierskich w zakresie informatyki, usługi odpłatnego udostępniania komputerowych baz danych, usługi w zakresie odtwarzania komputerowych baz danych, programowanie komputerów, konserwacja oprogramowania komputerów, odpłatne udostępnianie czasu dostępu do komputerowych baz danych, odpłatne udostępnianie czasu dostępu do komputerów w celu przetwarzania baz danych, usługi w zakresie odzyskiwania komputerowych baz danych, wypożyczania oprogramowania komputerów, aktualizacji oprogramowania komputerów, opracowania oprogramowania komputerów, projektowania oprogramowania komputerów, wypożyczania oprogramowania informatycznego; klasy: 35, 38 i 42.



CFE: 26.3, 27.5, 29.1

Kolory znaku: turkusowy, niebieski, czerwony

135561 1998 07 06 Przygodzki Józef Przedsiębiorstwo Wielobranżowe VITPOL. Długa Wieś, (P). Towary: przyprawy i mieszanki przyprawowe, koncentraty spożywcze, preparaty aromatyczne, esencje spożywcze; klasa 30.

pamiętaj o dobrym smaku

135562 1998 07 06 Przygodzki Józef Przedsiębiorstwo Wielobranżowe VITPOL. Długa Wieś, (PL). Towary: przyprawy i mieszanki przyprawowe, koncentraty spożywcze, preparaty aromatyczne, esencje spożywcze; klasa 30.

popraw smak życia

135563 1998 07 09 METRO Dienstleistungs-Holding GmbH. Kolonia, (DE). Towary: produkty chemiczne stosowane w przemyśle, pracach badawczych, fotografii, rolnictwie, ogrodnictwie i leśnictwie; żywice syntetyczne w stanie surowym, nie przetworzone tworzywa sztuczne, nawozy, środki gaszące ogień; środki do utwardzania i lutowania metali; produkty chemiczne do konse-

rwacji żywności; środki garbujące; kleje do celów przemysłowych; farby, pokosty, lakiery; środki zapobiegające korozji; środki do konserwacji drewna; barwniki; bejce do drewna, bejce do skóry (jako bejce kolorowe); żywyce naturalne w stanie surowym, cienkie folie metalowe i metale w formie proszku dla malarzy, dekoratorów, drukarzy i artystów; środki piorące i wybielające, środki do usuwania tłuszczu i środki do polerowania; mydła, środki perfumeryjne, olejki eteryczne, środki do pielęgnacji ciała, środki do pielęgnacji urody, płyny do włosów, środki do czyszczenia zębów; oleje przemysłowe i tłuszcze; smary; środki pochłaniające kurz, nawilżające i środki pyłochłonne; paliwa stałe, płynne i w postaci gazowej; materiały oświetleniowe; świece, knoty; produkty farmaceutyczne i weterynaryjne jak również preparaty do pielęgnacji zdrowia; produkty dietetyczne do celów medycznych; żywność dla niemowląt; plastry, materiały opatrunkowe; materiały do plombowania zębów i masy do odciskania do celów dentystycznych; środki odkażające; środki do zwalczania robactwa, fungicydy, herbicydy; narzędzia i przyrządy ręcznie sterowane; wyroby nożownicze, widelce i łyżki; broń ręczna, maszyny do golenia; urządzenia i przyrządy naukowe do prac badawczych i laboratoryjnych; urządzenia i przyrządy elektroenergetyczne, mianowicie do przewodzenia przekształcania, przechowywania w pamięci, regulacji i sterowania; urządzenia i przyrządy telekomunikacyjne, mianowicie dla telekomunikacji (teletechniki), dla techniki wielkiej częstotliwości i dla techniki regulacji; przyrządy do nagrywania, transmisji i reprodukcji dźwięku i obrazu; magnetyczne nośniki danych, płyty z nagraniami; automaty sprzedające i mechanizmy do urządzeń uruchamianych przez wrzucenie monety; kasy rejestrujące, maszyny liczące (kalkulatory) i sprzęt przetwarzający dane; urządzenia do gaszenia ognia; papier, z wyjątkiem papieru powlekanego i folii do celów korektorskich; tektura (karton) i towary z papieru i tektury (kartonu), mianowicie papierowe ręczniki i serwetki, papier filtracyjny, papierowe chusteczki, papierowe zmywaki, papier toaletowy, papierowe pieluchy, pojemniki opakowaniowe, torebki opakowaniowe; druki, materiały introligatorskie, mianowicie przędza introligatorska, płótno lniane introligatorskie i inne introligatorskie materiały tekstylne; fotografie; materiały piśmienne; kleje do materiałów piśmiennych lub do celów domowych z wyjątkiem sztyftów i taśm klejących; artykuły dla potrzeb artystów, mianowicie artykuły do kreślenia, malowania i modelowania; pędzle; maszyny do pisania, artykuły biurowe (z wyjątkiem mebli, taśm korektorskich i innych (także płynnych) środków korektorskich do pism napisanych na maszynie do pisania i za pomocą innych maszyn biurowych jak również do tekstów napisanych odręcznie, rysunków i kopii, karteczek z przylepcem), mianowicie nie elektryczne przyrządy biurowe; materiały szkoleniowe i instruktażowe (z wyjątkiem aparatów) w postaci wyrobów drukarskich, gier, preparatów zwierzęcych i roślinnych, modeli i preparatów geologicznych, globusów, przyrządów do rysowania na gazetkach ściennych; materiały z tworzyw sztucznych do pakowania, mianowicie torby, worki i folie; karty do gry; czcionki drukarskie; matryce drukarskie; małe, ręcznie sterowane przyrządy gospodarstwa domowego i kuchenne; pojemniki dla gospodarstwa domowego i kuchni; grzebień, gąbki; szczotki (z wyjątkiem pędzli); materiały do wytwarzania pędzli; sprzęt do czyszczenia, wióry stalowe; nie przerobione lub częściowo przerobione szkło (z wyjątkiem szkła stosowanego w budownictwie); wyroby ze szkła, porcelany i fajansu do użytku w gospodarstwie domowym i kuchni; odzież, obuwie, nakrycia głowy; mięso, ryby, drób i dziczyzna; ekstrakty mięsne; konserwowane, suszone i gotowane owoce i warzywa, galaretki mięsne, rybne, owocowe i warzywne; konfitury; jaja, mleko i produkty mleczne, mianowicie masło, ser żółty, śmietana, jogurt, ser biały, mleko w proszku dla celów spożywczych; oleje i tłuszcze jadalne; sosy do sałatek; konserwy mięsne, rybne, owocowe i warzywne; kawa, herbata, kakao, cukier, ryż, tapioka, sago, kawa nienaturalna, mąka i preparaty zbożowe (z wyjątkiem pasz); chleb, wyroby cukiernicze i słodczyce; lody, miód, syrop z melasy; drożdże, proszek do pieczenia; sól; musztarda; ocet, sosy (z wyjątkiem sosów do sałaty); przyprawy, lód chłodniczy; produkty rolne, ogrodnicze, leśne, mianowicie nasiona i inny materiał rozmnożeniowy (reprodukcyjny), nie przetworzone zboże, jaja wylęgowe, nie przetworzone drewno; zwierzęta żywe; świeże owoce i warzywa; na-

siona, żywe rośliny i kwiaty; karma dla zwierząt, sód; piwo; wody mineralne i wody gazowane oraz inne napoje bezalkoholowe, napoje owocowe i soki owocowe; syropy i inne preparaty do przygotowywania napojów; napoje alkoholowe (z wyjątkiem piwa); tytoń, tabaka; przybory dla palaczy, mianowicie pudełka na tytoń i tabakę, cygarniczki do cygar i papierosów, etui na papierosy i cygara, popielniczki, wszystkie w/w towary nie z metali szlachetnych i ich stopów oraz nie nimi platerowane, stojaki na fajki, czyściki do fajek, obcinacze do cygar, fajki, zapalniczki, aparaty kieszonkowe do skręcania papierosów, bibułka do papierosów, filtry do papierosów, zapalaki; klasy: 1, 2, 3, 4, 5, 8, 9, 16, 21, 25, 29, 30, 31, 32, 33 i 34.



CFE: 25.7, 26.1, 27.5, 29.1

Kolory znaku: biały, niebieski, czarny

135564 1998 07 14 Sagan Anna SAGAN. Lublin, (PL). **Towary:** alun stosowany po goleniu, antystatyczne preparaty stosowane do celów domowych, preparaty do usuwania barwników, barwniki do bielizny i bielienia, barwniki kosmetyczne, olejek bergamotowy, szaszki zapachowe do bielizny, środki do zamaczania bielizny, farby do brody, kosmetyki do brwi, ołówki do brwi, burstyn do wyrobów perfumeryjnych, chlorek do bielizny, chusteczki nasączone płynami kosmetycznymi, preparaty do czyszczenia, preparaty do demakijażu, preparaty do depilacji, depilatory, dezodoranty, ekstrakty kwiatowe, esencje eteryczne, farbki do bielizny, preparaty do usuwania farb, geramol, preparaty do golenia, olej jaśminowy, **kadzidła**, preparaty do usuwania kamienia w gospodarstwie domowym, preparaty kosmetyczne do kąpieli, kleje do mocowania sztucznych włosów, woda kolońska, kora mydłoki do prania, kosmetyki dla ludzi, kosmetyki dla zwierząt, kremy kosmetyczne, kremy polerujące, apretura z krochmalu, krochmal do celów pralniczych, preparaty do krochmalenia, perfumy na bazie kwiatów, środki do usuwania lakierów, lakiery do paznokci, olej lawendowy, preparaty do makijażu, maseczki kosmetyczne, kremy polerujące, maści do celów kosmetycznych, esencja mięto-wa, mięta do wyrobów perfumeryjnych, mleczko kosmetyczne, mydła, mydła do golenia, neutralizatory do ondulacji, oleje czyszczące, olejki zapachowe, olejek terpentynowy, olejki do celów kosmetycznych, olejki do celów perfumeryjnych, olejki esencjonalne, olejki eteryczne, olejki toaletowe, ołówki kosmetyczne, ozdoby do celów kosmetycznych, preparaty do czyszczenia tapety; pasty, proszki i płyny do zębów, pasty do butów, pasty do podłogi, pasty do mebli, pasty do skór wyprawionych, patyczki z **watą** do celów kosmetycznych, preparaty do pielęgnacji paznokci, perfumy, produkty toaletowe przeciw poceniu się, środki do nadawania połysku, pomadki do ust, środki do prania i wybielania bielizny, kosmetyki do opalania, puder do makijażu, preparaty do usuwania rdzy, preparaty do przetykania rur **odpływowych**, preparaty do rzeź sztucznych, rzeźy sztuczne, kleje do mocowania rzeź sztucznych, kremy wybielające do skóry, preparaty do pielęgnacji skóry, środki do konserwacji skóry, środki do prania skóry, soda krystaliczna do **czyszczenia**, soda **wybielająca**, ług sodowy, szablony papierowe do makijażu oczu, szampony, szampony dla zwierząt domowych, talk kosmetyczny, środki do pielęgnacji ust, wata do celów kosmetycznych, wazelina kosmetyczna, farby do włosów, preparaty do układania włosów, woda kolońska, woda lawendowa, woda utleniona do celów kosmetycznych, woda zapachowa, wosk do depilacji, wosk do wąsów, wosk krawiecki, wosk polski, wosk pralniczy, wosk szewski, wywabiacze plam; aktówki, dyplomatki, kufry, torebki, pasy skórzane, portfele, portmonetki, torby na: zakupy, narzędzia, turystyczne i plażowe, tor-

nistry: szkolne, myśliwskie. torby na kółkach, wyprawione skóry na ubrania, wykończenia ze skóry do mebli; antypoślizgowe środki do butów, berety, bielizna osobista, bielizna przeciwpotowa, bielizna wchłaniająca pot, biustonosze, bluzki, bluzy, boa na szyję, cylindry, czapki, etole, fartuchy, fulary, futra, getry, gorseciki, gorsety, gorsy koszul męskich, kamizelki, kapelusze, kaptury do ubrań, karczki koszul, kołnierze do odzieży, kombinezony, kombinezony dla narciarzy, konfekcja, koszule męskie, koszulki-bielizna. krawaty, majtki, marynarki, muffki, mundury, nakrycia głowy, nauszniki. odzież papierowa, odzież wodoodporna, okrycia wełniane lub futrzane z kapturem, opaski na głowę, pałta, peleryny, paski do odzieży, pelisy, pieluszki z materiałów tekstylnych, piżamy, ubiory plażowe, płaszcze, podszewki-elementy ubrań, podwiązki, pończochy, napiętki do pończoch, pończochy wchłaniające pot, pulowery, rajstopy, rajtuzy, leginsy, rękawice, skafanderki bielizniane, skarpetki, slipy, spodenki, spodnie, spódnice, suknie, swetry, szale, szaliki, szelki, szkielety kapeluszy, szlafroki, śliniaki niepapierowe, taśmy do getrów, temblaki, togi, ubrania trykotowe, woalki, kostiumy, wyprawki dziecięce. klasy: 3, 18 i 25.



CFE: 2.1, 3.3, 18.1

135565 1998 07 30 Przedsiębiorstwo Produkcjno-Handlowe OTER S.A.. Wrocław, (PL). **Towary i usługi:** wyroby z tworzyw sztucznych; niemetalowe materiały budowlane; usługi budowlane, usługi w zakresie: instalacji i napraw sieci telekomunikacyjnych oraz przewodowych i bezprzewodowych środków łączności; usługi związane z: transportem towarów i ludzi, magazynowaniem, składowaniem i przechowywaniem towarów. klasy: 17, 19, 37 i 39.



CFE: 27.5, 29.1

Kolory znaku: niebieski, czerwony

135566 1998 07 31 «CONFEX AB» Sp. z o.o.. Warszawa, (PL). **Towary i usługi:** części zamienne do samochodów; usługi w zakresie obsługi i napraw samochodów. klasy: 12 i 37.



CFE: 2.9, 14.7, 26.4, 27.5, 29.1

Kolory znaku: niebieski, żółty, biały

135567 1998 07 31 «BETA HOLDING» Spółka z o.o.. Szczecin, (PL). **Towary i usługi:** kasetki pancerne, kasy pancerne, kajdanki, łańcuchy zabezpieczające, zamki, zasuwki metalowe: urządzenia alarmowe, urządzenia antywłamaniowe, instalacje elektryczne antywłamaniowe i alarmowe, lunety celownicze do broni palnej, kamizelki kuloodporne; broń palna; prowadzenie ewidencji finansowo-księgowej związanej z działalnością gospodarczą; doradztwo w zakresie prowadzenia agencji ochrony osób i mienia; usługi reklamowe, organizowanie wystaw w celach handlowych lub reklamowych, pokazy towarów w zakresie sprzętu i urządzeń w dziedzinie ochrony i zabezpieczenia osób i mienia, publikowanie materiałów promocyjnych i reklamowych; usługi szkoleniowe w zakresie ochrony osób i mienia oraz samoobrony; organizacja konferencji oraz imprez edukacyjnych w zakresie ochrony osób i mienia, usługi w zakresie działalności wydawniczej; usługi detektywistyczne, poszukiwanie osób zaginionych, usługi ochroniarzkie w zakresie ochrony osób i mienia, ochrona osobista, eskortowanie, otwieranie zamków; usługi projektowe, doradztwo, badania i ekspertyzy w zakresie zabezpieczenia i ochrony mienia i osób. klasy: 6, 9, 13, 35.41 i 42.



CFE: 26.4, 26.7, 27.5

135568 1998 08 06 DONG-IL Industrial Co.. Kyunggi-do. (KP). DONG-IL Corporation. Seul, (KP). **Towary:** bawełniane nici i przędza, nici i przędza z włókna pokrzywy chińskiej, regenerowana przędza i nici, nici i przędza z mieszanej bawełny, nici i przędza z mieszanych tyk, nici i przędza do szycia, kolorowe nici i przędza, nici i przędza z bawełny do odzieży sanitarnej, nici i przędza z mieszanej bawełny do odzieży sanitarnej, nici i przędza do haftowania; klasa 23.



135569 1998 08 14 Powszechnie Towarzystwo Emerytalne EPOKA S.A.. Warszawa, (PL). **Usługi:** usługi w zakresie spraw finansowych, to jest prowadzenie analiz i doradztwa finansowego, operacji finansowych, zarządzania finansami, usług finansowych, działalności finansowej, inwestycji kapitałowych, elektronicznego transferu środków finansowych, udzielanie informacji i prowadzenie doradztwa w sprawach ubezpieczeń, ubezpieczenia; klasa 36.



CFE: 5.1, 27.5, 29.1

Kolory znaku: zielony, czarny

135570 1998 09 11 Witoń Stefan, Messyasz Andrzej, Balcerzak Władysław, Balcerzak Łukasz DECOR S.C. Chechło, (PL). Towary: wyroby cukiernicze, słodczyce, ciasta, lody, batony lodowe, torty lodowe, desery; klasa 30.

spaghetti

135571 1998 09 29 Stowarzyszenie Przyjazne Miasto. Warszawa, (PL). **Usługi:** przetwarzanie i udostępnianie informacji dotyczącej ochrony środowiska; wydawanie biuletynów, czasopism; ekspertyzy dotyczące zagospodarowania przestrzennego; klasy: 35. 41 i 42.



CFE: 5.1, 7.3, 27.5, 29.1

Kolory znaku: żółty, zielony, brązowy, szary

135572 1998 09 30 Trawiński Sylwiusz. Bydgoszcz, (PL). Towary i usługi: wydawnictwa; transkrypcja informacji, analiza kosztów, badania w dziedzinie działalności gospodarczej, doradztwo handlowe, doradztwo w zakresie organizowania, kierowania i prowadzenia działalności gospodarczej, doradztwo w zakresie zarządzania, ekspertyzy **opłacalności**, wycena działalności gospodarczej, organizacja działalności gospodarczej, pomoc w prowadzeniu działalności gospodarczej, rachunkowość, prognozy ekonomiczne; organizowanie konkursów edukacyjnych lub rozrywkowych w zakresie informatyki, telekomunikacji, biznesu, ekonomii, wydawanie - publikacje tekstów, książek; klasy: 16, 35 i 41.

infoman

135573 1998 10 02 Koźlak Dariusz Jacek «ANTABA» Przedstawiciel Regionalny Firmy GERDA". Gdańsk, (PL). Towary i usługi: drzwi metalowe, bramy metalowe, kłódki, szafy pancerne, sejfy, zamknięcia drzwi nieelektryczne; drzwi niemetalowe, okucia niemetalowe drzwi, okucia niemetalowe okien, okna niemetalowe; usługi **budowlane** w zakresie instalowania drzwi przeciw włamaniowych, usługi ślusarskie w zakresie instalowania zabezpieczeń przeciw włamaniowych; klasy: 6, 19 i 37.

ANTABA

CFE: 27.5, 29.1

Kolor znaku: niebieski

135574 1998 10 13 GENERAL MOTORS CORPORATION. Detroit, (US). Towary: części do pojazdów silnikowych, hamulce i ich elementy używane w pojazdach silnikowych; klasa 12.

DuraStop

CFE: 28.11

135575 1998 10 14 Malisz Artur, Franas Leszek, Wilk Andrzej Firma Handlowa «Grudnix» S.C.. Kraków, (PL). Usługi: usługi w zakresie prowadzenia sklepu lub hurtowni z następującymi towarami: urządzenia do oświetlania, ogrzewania, wytwarzania pary, gotowania, chłodzenia, suszenia, **wentylacji**, zasilania wodą i do celów sanitarnych, a także części zamienne i osprzęt do nich, materiały uszczelniające, **pakuły**, materiały izolacyjne, rury elastyczne niemetalowe, materiały budowlane niemetalowe, rury sztywne stosowane w budownictwie niemetalowe, asfalt, smoła, bitum, aparatura kontrolno- **pomiarowa**, budowlane materiały metalowe, przenośne metalowe konstrukcje **budowlane**, przewody nieelektryczne i przewody drutowe z metali nieszlachetnych, drobne wyroby żelazne, pojedyncze drobne wyroby metalowe, rury i tuby metalowe, towary z metali nieszlachetnych i wyroby ślusarskie; klasa 35.

GRUDNIX

CFE: 27.5, 29.1

Kolory znaku: zielony, czerwony

135576 1998 10 26 Korbik Roamn, Korbik Edward, Maciejewski Andrzej KERMA S.C..Kalisz, (PL). Towary i **usługi:** części zamienne do samochodów; usługi ślusarskie; klasy: 12 i 37.

kerma

135577 1998 10 27 Wytwórnia Klejów i Zapraw Budowlanych ATLAS Ciupiński i wspólnicy spółkajawna. Łódź, (PL). Towary: kleje, pianki poliuretanowe, zaprawy klejowe; materiały budowlane niemetalowe; klasy: 1 i 19.

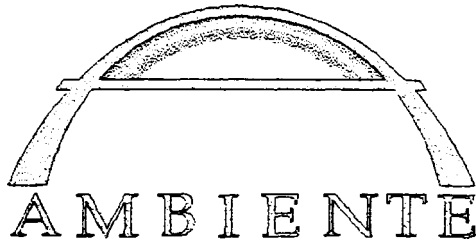
atlas plus

135578 1998 10 27 Wytwórnia Klejów i Zapraw Budowlanych ATLAS Ciupiński i wspólnicy **spółka jawna**. Łódź, (PL). Towary: kleje, pianki poliuretanowe, zaprawy klejowe; materiały budowlane niemetalowe; klasy: 1 i 19.

roker

135579 1998 10 27 Bartosiewicz-Nowak Monika Sklep DOM Artykuły Przemysłowe Export-Import. Kielce, (PL). Towary: zyrandole, lampy elektryczne, lampy oświetleniowe, kinkiety; breloczki, cukiernice z metali szlachetnych, dzbanki z metali szlachetnych, ozdoby z dżety, emblematy z metali szlachetnych, figurki z met. szlachetnych i nieszlachetnych, serwisy do kawy i herbaty z metali szlachetnych, ozdoby z kości słoniowej, przybory kuchenne z met. szlachetnych, lichtarze z met. szlachetnych, medalliony, narzędzia gospodarskie z metali szlachetnych, ozdoby (biżuteria), ozdoby srebrne, patery, posągi, puchary z met. szlachetnych, pudełka i serwisy z met. szlachetnych, szkła brylantowe, szkatułki z met. szlachetnych; obrazy, obrazy malowane oprawione; meble niemetalowe, meble metalowe, meble stylowe, lustra,

zasłony z koralików do dekoracji; wyroby szklane malowane naczynia ze szkła; tkaniny dekoracyjne, stopy tekstylne, zasłony z materiałów włókienniczych; klasy: 11, 14, 46, 20, 21 i 24.



CFE: 1.15, 26.2, 27.5, 29.1

Kolory znaku: żółty, czerwony, biały, niebieski, różowy, czarny

135580 1998 10 27 NORDIS Chłodnie Polskie Spółka z o. o. Zielona Góra, (PL). **Towary:** lody spożywcze, słodczyce lodowe, sorbety; klasa 30.

gabriello

135581 1998 10 29 KREDYT BANK S.A., Warszawa, (PL). **Usługi:** usługi w zakresie gromadzenia środków pieniężnych i ich lokowania, usługi w zakresie ubezpieczeń i finansów, usługi bankowe udzielanie kredytów i pożyczek oraz przyjmowanie depozytów; klasa 36.

STUDENT

135582 1998 10 29 NATUR PRODUKT TOM MARK Spółka z o.o., Warszawa, (PL). **Towary:** preparaty witaminowe i witaminizowane klasa 5.

AVIT

135583 1998 10 29 NATUR PRODUKT TOM MARK Spółka z o.o., Warszawa, (PL). **Towary:** preparaty kosmetyczne w tym z zawartością witamin i środków aktywnych biologicznie; preparaty witaminowe i witaminizowane; klasy: 3 i 5.

VITALIC

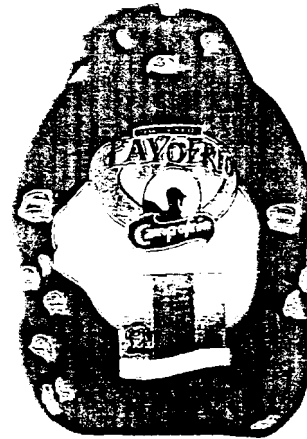
135584 1998 10 29 CAMPOFRIO ALIMENTACION, S.A., Alcobendas (Madrid), (ES). **Towary:** mięso, ryby, drób i dziczyzna, ekstrakty mięsne, konserwowane, suszone i gotowane owoce i warzywa, galaretki, dżemy, kompoty, jaja, mleko i produkty mleczne, jadalne oleje i tłuszcze, konserwy mięsne, rybne, drobiowe i z dziczyzny, mrożone produkty spożywcze z mięsa, ryb, drobiu i z dziczyzny nie ujęte w innych klasach; klasa 29.



CFE: 9.1, 26.1, 27.5, 29.1

Kolory znaku: zielony, złoty, różowy, purpurowy, czerwony, niebieski, biały, bezowy

135585 1998 10 29 CAMPOFRIO ALIMENTACION, S.A., Alcobendas (Madrid), (ES). **Towary:** mięso, ryby, drób i dziczyzna, ekstrakty mięsne, konserwowane, suszone i gotowane owoce i warzywa, galaretki, dżemy, kompoty, jaja, mleko i produkty mleczne, jadalne oleje i tłuszcze, konserwy mięsne, rybne, drobiowe i z dziczyzny, mrożone produkty spożywcze z mięsa, ryb, drobiu i z dziczyzny nie ujęte w innych klasach; klasa 29.



CFE: 3.7, 26.1, 27.5, 29.1

Kolory znaku: czerwony, złoty, pomarańczowy i odcienie, beżowy, niebieski, biały

135586 1998 10 29 CAMPOFRIO ALIMENTACION, S.A., Alcobendas (Madrid), (ES). **Towary:** mięso, ryby, drób i dziczyzna, ekstrakty mięsne, konserwowane, suszone i gotowane owoce i warzywa, galaretki, dżemy, kompoty, jaja, mleko i produkty mleczne, jadalne oleje i tłuszcze, konserwy mięsne, rybne, drobiowe i z dziczyzny, mrożone produkty spożywcze z mięsa, ryb, drobiu i z dziczyzny nie ujęte w innych klasach; klasa 29.



CFE: 3.7, 26.1, 26.4, 27.5, 29.1

Kolory znaku: czerwony, niebieski, złoty, kremowy, pomarańczowy, biały, żółty, czarny

135587 1998 10 29 E.R. Squibb & Sons, L.L.C., Princeton, (US). **Towary:** hemostatyki, odczynniki do badania krwi, produkty na bazie krwi, bandaże i opatrunki medyczne i chirurgiczne; aparatura laboratoryjna do zbierania i obróbki krwi, aparaty do przygotowywania i podawania preparatów hemostatycznych; medyczne i chirurgiczne urządzenia do zbierania i obróbki krwi oraz do przygotowywania i podawania preparatów hemostatycznych, torebki przetokowe, urządzenia przetokowe; klasy: 5, 9 i 10.

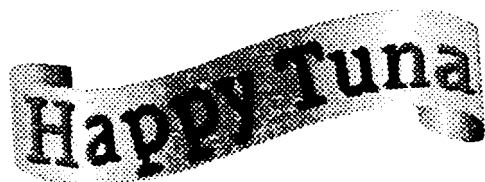
VIVOSTAT

135588 1998 11 02 Thai Union Manufacturing Company Limited. Bangkok, (TH). **Towary:** paczkowane: tuńczyki, sardynki, kałamarnice, krewetki, małże, kraby, łosoś, mrożone owoce morza, puszkowane pulpety, przekąski rybne, pasta krewetkowa z chili lub z innymi przyprawami, paluszki rybne i z dodatkami, paluszki krabowe, paluszki na bazie ryb, ostrygi, ślimaki morskie, langusty, łosoś, ryby konserwowane; klasa 29.

OCEAN WAVE

CFE: 27.5

135589 1998 11 02 Thai Union Manufacturing Company Limited. Bangkok, (TH). **Towary:** paczkowane: tuńczyki, sardynki, kałamarnice, krewetki, małże, kraby, łosoś, mrożone owoce morza, puszkowane pulpety, przekąski rybne, pasta krewetkowa z chili lub z innymi przyprawami, paluszki rybne i z dodatkami, paluszki krabowe, paluszki na bazie ryb, ostrygi, ślimaki morskie, langusty, łosoś, ryby konserwowane; klasa 29.



Happy Tuna

CFE: 9.1, 27.5

135590 1998 11 03 Hochland Reich, Summer & Co.. Heimenkirch, (DE). **Towary:** produkty mleczne; klasa 29.

HOHO

135591 1998 11 02 «Archicom» Spółka z o.o.. Wrocław, (PL). **Towary i usługi:** rzemieślnicze i artystyczne wyroby ślusarskie, metalowy osprzęt meblowy; meble z drewna i materiałów drewnopodobnych, meble z metali, z tworzyw sztucznych, meble wykonane z kombinacji wymienionych materiałów, meble z elementami ze skór naturalnych i sztucznych, z elementami z tworzyw sztucznych i naturalnych takich jak bursztyn, masa perłowa, alabaster, marmury, meble kamienne, w tym kombinowane z metalami; zarządzanie nieruchomościami, ich dzierżawa i wynajem, rozliczenia finansowe transakcji związane z kupnem i sprzedażą nieruchomości, analizy finansowe dotyczące nieruchomości oraz wycena ich wartości; wykonawstwo budowlane dotyczące budynków, dróg dojazdowych, placów, infrastruktury oraz małej architektury, budowa domów i lokali użytkowych na sprzedaż i wynajem, nadzór budowlany, adaptacja, modernizacja, renowacja i rozbiorka budynków, konserwacja i naprawa budynków przeznaczonych do remontu oraz budowli zabytkowych, budowlane usługi stolarskie, wypożyczanie sprzętu budowlanego, koordynacja wykonawstwa budowlanego; projektowanie architektoniczne w zakresie budowlanych i ich otoczenia, projektowanie instalacji budowlanych, infrastruktury, terenów zielonych, dróg dojazdowych i placów, wzornictwo przemysłowe, geologiczne, urbanistyczne, badania i usługi prawne, badania krajoznawcze i historyczne w zakresie budownictwa i architektury, kosztorysowanie, inwentaryzacja, ustalanie warunków wstępnych budowli; klasy: 6, 20, 36, 37 i 42.

Archicom

135592 1998 11 04 CADBURY WEDEL Sp. z o.o.. Warszawa, (PL). **Towary:** czekolada, wyroby czekoladowe; klasa 30.



CFE: 8.1, 9.1, 25.1, 26.11, 27.5, 29.1

Kolory znaku: czerwony, biały, ciemnobrązowy, granatowy, żółty

135593 1998 11 04 CADBURY WEDEL Sp. z o.o.. Warszawa, (PL). **Towary:** czekolada, wyroby czekoladowe; klasa 30.



CFE: 5.3, 5.7, 8.1, 9.1, 25.1, 26.11, 27.5, 29.1

Kolory znaku: żółty, granatowy, biały, beżowy, brązowy, zielony, czerwony

135594 1998 11 04 CADBURY WEDEL Sp. z o.o.. Warszawa, (PL). **Towary:** czekolada, wyroby czekoladowe; klasa 30.



CFE: 5.3, 5.7, 8.1, 25.1, 26.11, 27.5, 29.1

Kolory znaku: żółty, granatowy, biały, pomarańczowy, brązowy, zielony, czerwony

135595 1998 11 04 CADBURY WEDEL Sp. z o.o.. Warszawa, (PL). **Towary:** czekolada, wyroby czekoladowe; klasa 30.



CFE: 5.3, 5.7, 8.1, 25.1, 26.11, 27.5, 29.1

Kolory znaku: zielony, biały, granatowy, żółty, czerwony, pomarańczowy, brązowy

135596 1998 11 04 CADBURY WEDEL Sp. z o.o.. Warszawa, (PL). **Towary:** czekolada, wyroby czekoladowe; klasa 30.



CFE: 8.1, 8.7, 11.3, 25.1, 26.11, 27.5, 29.1

Kolory znaku: brązowy, granatowy, biały, ciemnobrązowy, złoty

135597 1998 11 04 CADBURY WEDEL Sp. z o.o.. Warszawa, (PL). **Towary:** czekolada, wyroby czekoladowe; klasa 30.



CFE: 5.3, 5.7, 8.1, 25.1, 26.11, 27.5, 29.1

Kolory znaku: zielony, biały, ciemnozielony, brązowy, złoty, granatowy, czerwony

135598 1998 11 04 CADBURY WEDEL Sp. z o.o.. Warszawa, (PL). **Towary:** czekolada, wyroby czekoladowe; klasa 30.



CFE: 8.1, 11.3, 25.1, 26.11, 27.5, 29.1

Kolory znaku: złoty, granatowy, biały, beżowy, czerwony, jasnobrązowy

135599 1998 11 04 CADBURY WEDEL Sp. z o.o.. Warszawa, (PL). **Towary:** czekolada, wyroby czekoladowe; klasa 30.



CFE: 5.3, 5.7, 8.1, 25.1, 26.11, 27.5, 29.1

Kolory znaku: złoty, granatowy, biały, beżowy, zielony ciemny, brązowy, czerwony

135600 1998 11 04 CADBURY WEDEL Sp. z o.o.. Warszawa, (PL). **Towary:** czekolada, wyroby czekoladowe; klasa 30.



CFE: 5.3, 5.7, 8.1, 25.1, 26.11, 27.5, 29.1

Kolory znaku: złoty, granatowy, biały, czerwony, zielony, brązowy

135601 1998 11 04 SmithKline Beecham biologicals S.A.. Rixensart, (BE). **Towary:** farmaceutyczne i medyczne preparaty i substancje dla ludzi, szczepionki; klasa 5.

ROTIARIX

135602 1998 11 04 SmithKline Beecham plc. Brentford, (GB). **Towary:** farmaceutyczne i medyczne preparaty i substancje; klasa 5.

RELIFEX

135603 1998 11 04 International Foodstuffs Co.. Sharjah, (AE). **Towary:** kawa, herbata, kakao, cukier, ryż, tapioka, sago, sztuczna kawa, chleb, ciastka, słodycze, lody, miód, syropy z melasy, drożdże, proszki do pieczenia, sól, musztarda, ocet winny, sosy, przyprawy, przekąski, biskwity, czekoladki, czekolada, cukierki, lody smakowe, lody jogurtowe, koktaile lodowe, ciastka lodowe, batony lodowe, lód, batony wafłowe przekładane, pasta makaron, kluski, spaghetti i inne podobne produkty zbożowe, przekąski z produktów zbożowych, przetworzone zboża, płatki śniadaniowe, żywność wytworzona całkowicie lub częściowo ze zbóż; klasa 30.

RASPIN

135604 1998 11 04 International Foodstuffs Co.. Sharjah, (AE). **Towary:** kawa, herbata, kakao, cukier, ryż, tapioka, sago, sztuczna kawa, chleb, ciastka, słodycze, lody, miód, syropy z melasy, drożdże, proszki do pieczenia, sól, musztarda, ocet winny, sosy, przyprawy, przekąski, biskwity, czekoladki, czekolada, cukierki, lody smakowe, lody jogurtowe, koktaile lodowe, ciastka lodowe, batony lodowe, lód, batony wafłowe przekładane, pasta makaron, kluski, spaghetti i inne podobne produkty zbożowe, przekąski z produktów zbożowych, przetworzone zboża, płatki śniadaniowe, żywność wytworzona całkowicie lub częściowo ze zbóż; klasa 30.

TRIBUTE

135605 1998 11 04 International Foodstuffs Co.. Sharjah, (AE). **Towary:** kawa, herbata, kakao, cukier, ryż, tapioka, sago, sztuczna kawa, chleb, ciastka, słodycze, lody, miód, syropy z melasy, drożdże, proszki do pieczenia, sól, musztarda, ocet winny, sosy, przyprawy, przekąski, biskwity, czekoladki, czekolada, cukierki, lody smakowe, lody jogurtowe, koktaile lodowe, ciastka lodowe, batony lodowe, lód, batony wafłowe przekładane, pasta makaron, kluski, spaghetti i inne podobne produkty zbożowe, przekąski z produktów zbożowych, przetworzone zboża, płatki śniadaniowe, żywność wytworzona całkowicie lub częściowo ze zbóż; klasa 30.

FANCY THAT

135606 1998 11 04 International Foodstuffs Co.. Sharjah, (AE). **Towary:** kawa, herbata, kakao, cukier, ryż, tapioka, sago, sztuczna kawa, chleb, **ciastka**, słodycze, lody, miód, syropy z m-lasy, drożdże, proszki do pieczenia, sól, musztarda, ocet winny, sosy, przyprawy, przekąski, biskwity, czekoladki, czekolada, cukierki, lody smakowe, lody jogurtowe, **koktaile** lodowe, ciastka lodowe, batony lodowe, lód, batony wafłowe **przekładane**, pasta makaron, kluski, spaghetti i inne podobne produkty zbożowe, przekąski z produktów zbożowych, przetworzone zboża, **płatki** śniadaniowe, żywność wytworzona całkowicie lub częściowo ze zbóż; klasa 30.

ACCLAIM

135607 1998 11 04 International Foodstuffs Co.. Sharjah, (AE). **Towary:** kawa, herbata, kakao, cukier, ryż, tapioka, sago, sztuczna kawa, chleb, ciastka, słodycze, lody, miód, syropy z m-lasy, drożdże, proszki do **pieczenia**, sól, **musztarda**, ocet winny, sosy, przyprawy, przekąski, biskwity, czekoladki, czekolada, cukierki, lody smakowe, lody jogurtowe, koktaile lodowe, ciastka lodowe, batony lodowe, lód, batony wafłowe przekładane, pasta makaron, kluski, spaghetti i inne podobne produkty zbożowe, przekąski z produktów zbożowych, przetworzone zboża, **płatki** śniadaniowe, żywność wytworzona całkowicie lub częściowo ze zbóż; klasa 30.

TOFFE TREASURES

135608 1998 11 04 International Foodstuffs Co.. Sharjah, (AE). **Towary:** kawa, herbata, kakao, cukier, ryż, tapioka, sago, sztuczna kawa, chleb, ciastka, słodycze, lody, miód, syropy z m-lasy, **drożdże**, proszki do pieczenia, sól, musztarda, ocet winny, sosy, przyprawy, przekąski, biskwity, czekoladki, czekolada, cukierki, lody smakowe, lody jogurtowe, koktaile lodowe, ciastka lodowe, batony lodowe, lód, batony wafłowe przekładane, pasta makaron, kluski, spaghetti i inne podobne produkty zbożowe, przekąski z produktów zbożowych, przetworzone **zboża**, **płatki** śniadaniowe, żywność wytworzona całkowicie lub częściowo ze zbóż; klasa 30.

HOWZAT

135609 1998 11 04 International Foodstuffs Co.. Sharjah, (AE). **Towary:** kawa, herbata, kakao, cukier, ryż, tapioka, sago, sztuczna kawa, chleb, **ciastka**, słodycze, lody, miód, syropy z m-lasy, drożdże, proszki do pieczenia, sól, **musztarda**, ocet winny, sosy, przyprawy, przekąski, biskwity, czekoladki, czekolada, cukierki, lody smakowe, lody jogurtowe, koktaile lodowe, ciastka lodowe, batony lodowe, lód, batony wafłowe przekładane, pasta makaron, kluski, spaghetti i inne podobne produkty zbożowe, przekąski z produktów zbożowych, przetworzone zboża, **płatki** śniadaniowe, żywność wytworzona całkowicie lub częściowo ze zbóż; klasa 30.

GOTCHA

135610 1998 11 04 International Foodstuffs Co.. Sharjah, (AE). **Towary:** kawa, herbata, kakao, cukier, ryż, tapioka, sago, sztuczna kawa, chleb, **ciastka**, słodycze, lody, miód, syropy z m-lasy, drożdże, proszki do pieczenia, sól, musztarda, ocet winny, sosy, przyprawy, przekąski, biskwity, czekoladki, czekolada, cukierki, lody smakowe, lody jogurtowe, koktaile lodowe, ciastka lodowe, batony lodowe, lód, batony wafłowe przekładane, pasta makaron, kluski, spaghetti i inne podobne produkty zbożowe, przekąski z produktów zbożowych, przetworzone zboża, **płatki** śniadaniowe, żywność wytworzona całkowicie lub częściowo ze zbóż; klasa 30.

V.R.BAR

135611 1998 11 12 Hochland Reich, Summer & Co.. Heimenkirch, (DE). **Towary:** produkty mleczne; klasa 29.

Cremette

135612 1998 11 13 POLSKIE RADIO S.A.. Warszawa. (PL.) Towary i usługi: nagrania dźwiękowe i audiowizualne. kasety, płyty, płyty CD; dzienniki, czasopisma, periodyki, prospekty, książki, plakaty, kalendarze; usługi reklamowe z wykorzystaniem wszystkich metod słownych, dźwiękowych oraz technik audio-wizualnych; usługi w zakresie przekazywania głosu i obrazu, prowadzenia transmisji, zbierania i przekazywania informacji, rozpowszechnianie programów radiowych i telewizyjnych; usługi w zakresie organizowania, nagrywania, montażu i rozpowszechniania audycji i imprez informacyjnych, muzycznych, rozrywkowych, artystycznych, naukowych, kulturalnych, sportowych, rekreacyjnych, plenerowych, konkursów, pokazów - z wykorzystaniem wszystkich metod słownych, dźwiękowych oraz technik audio-wizualnych, nazwa audycji radiowej i telewizyjnej, usługi wydawnicze; klasy: 9, 16, 35, 38 i 41.

notatnik kulturalny

135613 1998 11 12 Mamcarczyk Marcin Tadeusz, Naryniecki Tomasz MR.MOON S.C.. Gdańsk, (PL). Towary: obuwie: robotnicze, militarne, sportowe, młodzieżowe, odzież: kurtki, spodnie, bluzy, T-shirty, nakrycia głowy; klasa 25.

bust'a grip

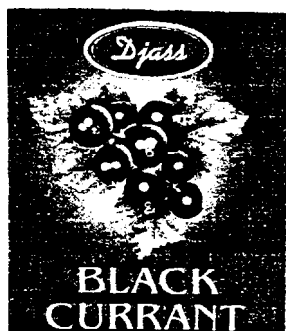
135614 1998 11 13 BROWARY ŻYWIEC S.A.. Żywiec, (PL). **Towary:** kapsle, beczki metalowe, kegi, płotki; lampy, panele oświetleniowe, zapalniczki gazowe; breloczki, zegarki, spinki do krawatów; serwetki, etykiety, zawieszki na półki, zawieszki cenowe, długopisy, pióra, teczki, prospekty, kalendarze, bloczki do notatek, torby papierowe, torby PE, chorągiewki, karty do gry, karty menu, plakaty; portmonetki, parasole, torby sportowe i turystyczne; skrzynki, beczki niemetalowe, kolumny rozlewnicze, stoliki, krzesła, ławy, regały sklepowe, lustra, kubki; otwieracze, butelki, kufle, szklanki, kieliszki, podstawki, tace, puszki, kubły do śmieci, podstawki pod serwetki, flakony; markizy, daszki; flagi, obrusy, ręczniki, pościel; ubrania w szczególności: **podkoszulki**, koszule, swetry, kurtki, czapki, krawaty, skarpetki, ubrania robotnicze; piwo, napoje bezalkoholowe; popielniczki; klasy: 6, 11, 14, 16, 18, 20, 21, 22, 24, 25, 32 i 34.



CFE: 9.1, 27.5, 29.1

Kolory znaku: ciemnozielony, jasnozielony, złoty, biały, czerwony

135615 1998 11 19 Przedsiębiorstwo Produkcyjno-Handlowo-Usługowe DJASS Spółka z o. o.. Józefów n/Wisłą (PL). **Towary:** wina i koktajle alkoholowe; klasa 33.



CFE: 5.3, 5.7, 26.1, 27.5, 29.1

Kolory znaku: fioletowo-niebieski, czarny, zielony, biały, beżowy

135616 1998 11 19 Ahold & allkauf Polska Spółka z o.o., Kraków, (PL). **Towary:** mięso, przetwory z mięsa, w tym wyroby wędliniarskie i garmażeryjne, ekstrakty mięsne, drób, dziczyzna, ryby i inne zwierzęta wodne, tłuszcze jadalne, nabiał, mleko i wyroby z mleka, sery, owoce, grzyby i warzywa przetworzone, w tym gotowane, mrożone, konserwowane i suszone, galaretki, dżemy, koncentraty obiadowe, wyroby kulinarne gotowe do spożycia, konserwy, sałatki, sosy mięsne; kawa, herbata, kakao, namiastki kawy, wyroby zbożowe, mąka, kasza, płatki, w szczególności płatki kukurydziane, makaron, przetwory młynarskie, pieczywo, cukry i wyroby cukiernicze, ciasta, ciastka, ciasteczka, biszkopty, herbatniki, czekolada, cukierki, słodycze, wafle, lody, koncentraty deserowe, dodatki do ciast, przyprawy, sosy, sosy do sałatek, majonezy, musztarda, ocet, drożdże, pizza; płody rolne, leśne i ogrodnicze, świeże warzywa, owoce, grzyby, bulwy, ziarna, orzechy i nasiona; klasy: 29, 30 i 31.



CFE: 5.9, 26.2, 27.5

135617 1998 11 19 Ahold & allkauf Polska Spółka z o.o., Kraków, (PL). **Towary:** mięso, przetwory z mięsa, wyroby wędliniarskie i garmażeryjne, ekstrakty mięsne, drób, dziczyzna, ryby, tłuszcze jadalne, nabiał, mleko i wyroby z mleka, sery, owoce, grzyby i warzywa przetworzone, gotowane, mrożone, konserwowane i suszone, galaretki, dżemy, koncentraty obiadowe, wyroby kulinarne gotowe do spożycia, konserwy, sałatki, sosy mięsne; kawa, herbata, kakao, namiastki kawy, wyroby zbożowe, ryż, mąka, kasza, płatki, płatki kukurydziane, makaron, przetwory młynarskie; płody rolne, leśne i ogrodnicze, świeże warzywa, owoce, grzyby, bulwy, ziarna, orzechy i nasiona; klasy: 29, 30 i 31.

SZOGUN

135618 1998 11 20 Nowak Hanna, Nowak Sławomir HANNA STYLE. Komorniki, (PL). **Towary:** odzież z tworzyw naturalnych i sztucznych; klasa 25.



CFE: 27.5, 29.1

Kolory znaku: biały, czerwony

135619 1998 11 24 Wierzbicki Kazimierz Firma Trefl. Sopot. (PL). **Towary:** gry i puzzle; klasa 28.

EUREKA

CFE: 27.5

135620 1998 11 24 Pierwsz. 199805 29 (US). GENENTECH INC., South San Francisco. (US). **Towary:** preparat farmaceutyczny, a mianowicie hormon wzrostu; klasa 5.

NUTROPIN DEPOT

135621 1998 11 23 Procajło Bartosz, Zdanowicz Ryszard, Kwarciniński Andrzej, biKERSHOP S.C., Kraków, (PL). **Towary i usługi:** rowery oraz ich części składowe; usługi w zakresie prowadzenia sklepów detalicznych ze sprzętem sportowym, przedstawicielstwo handlowe podmiotów zagranicznych, pośrednictwo handlowe polegające na kojarzeniu kontrahentów; organizowanie przejazdów turystycznych, wynajem autobusów, usługi związane z informacją o podróżach, taryfach, rozkładach jazdy; klasy: 12, 35 i 39.

Bikershop

CFE: 27.5

135622 1998 11 23 Żagiel Elżbieta, Podkańska Maria, Podkański Leszek Przedsiębiorstwo Handlowo-Usługowe ŻAGIEL S.C., Lublin, (PL). **Towary:** mięso, wyroby z mleka; słodycze; klasy: 29 i 30.

kózka

135623 1998 11 24 SELENA S.A. Świdnica, (PL). **Towary:** kleje stosowane w przemyśle; klasa 1.

płynny gwóźdź

135624 1998 11 26 The Polo/Lauren Company, L.P., Nowy Jork, (US). **Towary:** perfumy, wody kolońskie, wody toaletowe, wody zapachowe, zapachy, kremy, żele, lotiony i balsamy stosowane po goleniu, środki przeciwopotne, dezodoranty osobiste, talk w pudrze, puder do ciała, kosmetyki i produkty do pielęgnacji urody, a mianowicie nawilżacze ciała i napyłne środki nawilżające, kremy i lotiony do twarzy i ciała, środki złuszczone, zmywacze do ciała, lotiony i kremy do opalania i przyciemniania karnacji, lotiony i kremy przeciwsłoneczne, produkty do pielęgnacji włosów, a mianowicie szampony, odżywki, środki do mycia i płukania włosów, lotiony i kremy, brylantyna i preparaty do stymulacji skóry głowy, produkty kąpielowe, a mianowicie mydło toaletowe, szampon do ciała, zmywaki do ciała, gładziki do ciała, sole kąpielowe, żele do kąpieli i pod prysznic, olejki kąpielowe i pod prysznic, olejki eteryczne; klasa 3.

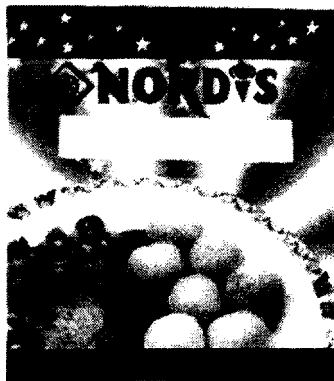
POLO JEANS CO.

135625 1998 11 26 SOCIETE COOPERATIVE VIGNERONNE DES GRANDES CAVES RICHON-LE-ZION AND ZICRON-JACOB LTD., Rishon-Lezion, (IL). **Towary:** wina, likiery, napoje spirytusowe i napoje alkoholowe (z wyjątkiem piwa); klasa 33.



CFE: 2.1, 5.7, 26.11

135626 1998 11 25 NORDIS Chłodnie Polskie Sp. zo.o.. Zielona Góra, (PL). Towary: mrożonki kulinarne zawarte w tej klasie, mrożonki warzywne; klasa 29.



CFE: 1.15, 5.9, 8.5, 8.7, 11.3, 27.5, 29.1

Kolory znaku: pomarańczowy, biały, granatowy, wiśniowy, złoty, szary, brązowy, zielony, czerwony

135627 1998 12 01 Lucent Technologies Inc. (a Delaware corporation). Murray Hill, (US). **Towary i usługi:** produkty do sieci inteligentnych, a mianowicie: serwery, węzły sterowania usługami oraz węzły usługowe, oprogramowanie komputerowe do inteligentnych sieci; usługi konsultacyjne dotyczące sieci inteligentnych; klasy: 9 i 42.

END TO END SOLUTIONS

135628 1998 12 08 Pusiak Jerzy Michał Przedsiębiorstwo Handlowo-Usługowe MATREK. Warszawa, (PL). **Towary i usługi:** produkty farmaceutyczne, weterynaryjne, higieniczne, preparaty do niszczenia szkodników; programy dla maszyn cyfrowych; atykuły papierniczne i intrologatorskie; usługi reklamowe, prowadzenie interesów osób trzecich w zakresie kampanii reklamowych w mediach; klasy: 5, 9, 16 i 35.

MATREK

135629 1998 12 08 Instituto Sidus Industrial Comercial Sociedad Anonima. Buenos Aires, (AR). **Towary:** preparaty z dziedziny hematologii, do produkcji krwinek/granulocytów; klasa 5.

NEUTROMAX

135630 1998 12 08 Schaedler Henryk, Schaedler Stefan Przedsiębiorstwo Produkcijno-Handlowo-Usługowe SCHED-POL S.C.. Bielsko, (PL). **Towary:** pance tynkarskie; akcesoria motoryzacyjne takie jak hełmy i osłony ochronne motocyklowe; osłony do rur z tworzyw sztucznych; płyty z tworzyw sztucz-

nych do ociepleń, podkłady pod brodziki i wanny z tworzyw sztucznych; meble tapicerowane; klasy: 8, 9, 17, 19 i 20.



CFE: 7.1, 27.5, 29.1

Kolory znaku: czarny, srebrny, czerwony, biały

135631 1998 12 17 Paszkiewicz Dariusz Przedsiębiorstwo Handlowo-Usługowo-Produkcyjne DAREKCO. Augustów, (PL). Towary: wykonane z tworzyw sztucznych zbiorniki opryskiwaczy do środków chemicznych; łodzie, kajaki, wiosła, rowery wodne; skrzynie transportowe z tworzyw sztucznych; klasy: 8, 12 i 20.



CFE: 1.15, 26.1, 26.4, 27.5, 29.1

Kolory znaku: zielony, czarny, biały, czerwony, złoty, brązowy

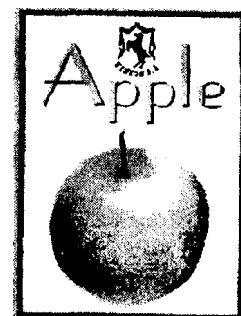
135632 1998 12 17 Paszkiewicz Dariusz Przedsiębiorstwo Handlowo-Usługowo-Produkcyjne DAREKCO. Augustów, (PL). Towary: łodzie; klasa 12.

TEXAS

CFE: 27.5, 29.1

Kolory znaku: różowy, czarny, biały

135633 1998 12 17 VIN-KON S.A.. Konin, (PL). Towary: napoje alkoholowe; klasa 33.



CFE: 3.3, 5.7, 24.1, 26.4, 27.5, 29.1

Kolory znaku: jasno-zielony, złoty, czarny, ciemno-zielony

135634 1998 12 30 Kabushiki Kaisha Namco (NAMCO LIMITED). Tokio, (JP). Towary: aparaty uruchamiane przez wrzucenie monety, automaty do gier uruchamiane za pomocą monety lub żetonu, aparaty do gier video, obudowy do aparatów do gier video, płytki drukowane do aparatów do gier video, wszystkie wymienione towary stosowane w handlu, aparaty do gier video do użytku domowego, oprogramowanie rozrywkowe, magnetyczne, optyczne lub laserowe taśmy, karty dyski oraz kasety z dodatkową pamięcią ROM wszystkie wymienione towary będące nośnikami zakodowanych programów gier video, części i wyposażenie wszystkich wymienionych towarów, klasa 9.

namco

135635 1998 12 30 TOLSA, S.A.. Madrid, (ES). Towary: produkty na ściółkę dla zwierząt; klasa 31.

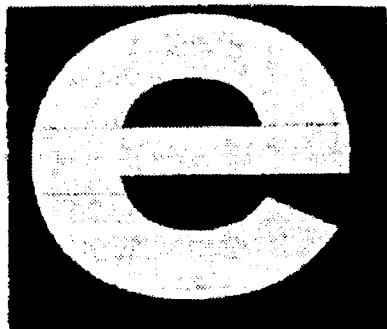
MasterCat

135636 1999 01 06 Strojstav Nove Mesto n/Vahom, a.s.. Nove Mesto, (SK). Towary: maszyny do mieszania, maszyny rolnicze, pługi, młocarnie, kosiarki, koparki, maszyny do piłowania, maszyny do oczyszczania zboża- wialnie, kafary, mieszanki do betonu, spychacze, pompy (części i silniki), asfaltownice, urządzenia do przeładunku, kruszarki, maszyny do czyszczenia, maszyny do budowy dróg, maszyny do wykopów, przenośniki, żurawie (urządzenia do podnoszenia), piły; klasa 7.



CFE: 15.7, 24.1,27.1,27.5

135637 1999 01 07 Hudyka Lidia Pracownia Czapek ETA. Nowy Sącz, (PL). Towary: nakrycia głowy: czapki, kapelusze damskie, męskie i dziecięce; klasa 25.



135639 1999 01 27 Lidl Stiftung & Co. Lidl Stiftung & Co. (DE). Towary: drobne pieczywo i wyroby cukierkowe, ciastki, ksy, wyroby czekoladowe i słodczy; klasa 30.

Bellona

135640 1999 01 28 Koral Józef. Koral Marstwo Produkcji Lodów KORAL. Limanowa. (PL). Towary: lodowce; klasa 30.

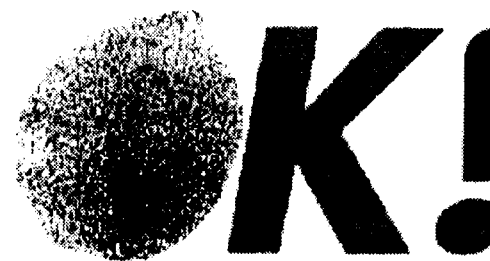
ROLADA OLIMPIJSKA

135641 1999 01 28 Reemtsma Polska S.A.. Towary: wyroby tytoniowe, przybory dla palaczy; klasa 16.

1 4 1 0

CFE: 27.7

135642 1999 01 28 SCANVIR Spółka z ograniczoną odpowiedzialnością. Towary: napoje owocowe, soki, nektary, wody mineralne; klasa 32.



CFE: 5.7, 24.17, 27.5, 29.1

Kolory znaku: czerwony, zielono-żółty

135643 1999 01 28 SCANVIR Spółka z ograniczoną odpowiedzialnością. Towary: napoje owocowe, soki, nektary, wody mineralne; klasa 32.



CFE: 5.7, 24.17, 27.5, 29.1

Kolory znaku: czerwony, żółto-zielony

135644 1999 01 29 IMPRE - ART Spółka z ograniczoną odpowiedzialnością. Towary i usługi: kosmetyki; szkła artystyczne; produkty gospodarstwa domowego ze szkła; stroje i obuwie sportowe; usługi agencji reklamowych, promocyjne i obsługi placówek kulturalnych; prowadzenie biur turystycznych; organizacja koncertów i imprez kulturalnych oraz kursów szkoleniowych w zakresie turystyki; klasa 3, 21, 25, 35, 39 i 41.

lowe, drewno budowlane; usługi budowlane dla potrzeb budownictwa mieszkaniowego, drogowego i przemysłowego; usługi projektowe, doradcze i ekspertyzy w zakresie budownictwa drogowego i przemysłowego; klasy: 19, 37 i 42.



CFE:7.3, 27.5, 29.1

Kolory znaku: biały, ciemnoniebieski

135646 2000 12 15 Wytwórnia Klejów i Zapraw Budowlanych «ATLAS» Ciupiński i wspólnicy spółka jawna. Łódź, (PL). **Towary:** produkty i półprodukty chemiczne, substancje chemiczne nie przetworzone, kleje i zaprawy klejowe, środki impregnujące i konserwujące, preparaty do odtłuszczenia; pokrywające powierzchnie dekoracyjne i ochronne kompozycje trwałe lub tymczasowe, podkłady, szpachłówki, powłoki gruntowe, środki zabezpieczające przed niszczeniem murów i innych materiałów, wszystkie w formie preparatów proszkowych, płynnych, półpłynnych i rozpylanych oraz rozcieńczalniki do powyższych związków i preparatów; produkty kosmetyczne i preparaty do czyszczenia środki wybielające, detergenty, papier i emulsje ściernie, materiały polerskie, środki **nabłyszczające**; masy uszczelniające i hydroizolujące, powłoki izolacyjne; materiały budowlane niemetalowe, elementy budowlane i półfabrykaty zawierające gips, gips, zaprawy gipsowe, gładzie gipsowe, belki, boazeria drewniana i niemetalowa deski, drewno budowlane, drewno fornirowane obrabiane, drewno po częściowej obróbce, drzwi i drzwi składane niemetalowe, klepka podłogowa listwy drewniane, lufciki, okna, ramy niemetalowe, sklejka, tworzywa sztuczne w postaci płyt, form, kształtowników, w tym drobnica, kołki, gałki, uchwyty i kółka, posadzki samopoziomujące, żaluzje niemetalowe; klasy: 1, 2, 3, 17 i 19.

gipsar duo

135647 2000 12 15 Wytwórnia Klejów i Zapraw Budowlanych «ATLAS» Ciupiński i wspólnicy spółka jawna. Łódź, (PL). **Towary:** produkty i półprodukty chemiczne, substancje chemiczne nie przetworzone, kleje i zaprawy klejowe, środki impregnujące i konserwujące, preparaty do odtłuszczenia; pokrywające powierzchnie dekoracyjne i ochronne kompozycje trwałe lub tymczasowe, podkłady, szpachłówki, powłoki gruntowe, środki zabezpieczające przed niszczeniem murów i innych materiałów, wszystkie w formie preparatów proszkowych, płynnych, półpłynnych i rozpylanych oraz rozcieńczalniki do powyższych związków i preparatów; masy uszczelniające i hydroizolujące, powłoki izolacyjne; materiały budowlane niemetalowe, elementy budowlane i półfabrykaty zawierające gips, gips, zaprawy gipsowe, gładzie gipsowe, belki, boazeria drewniana i niemetalowa, deski, drewno budowlane, drewno fornirowane obrabiane, drewno po częściowej obróbce, drzwi i drzwi składane niemetalowe, klepka podłogowa, listwy drewniane, lufciki, okna, ramy niemetalowe, sklejka, tworzywa sztuczne w postaci płyt, form, kształtowników, w tym drobnica, kołki, gałki, uchwyty i kółka, posadzki samopoziomujące, żaluzje niemetalowe; klasy: 1, 2, 17 i 19.

gipsar fix

135648 2000 11 24 Wytwórnia Klejów i Zapraw Budowlanych «ATLAS» Ciupiński i wspólnicy spółka jawna. Łódź, (PL). **Towary:** produkty i półprodukty chemiczne, substancje chemiczne nie przetworzone, kleje i zaprawy klejowe, środki impregnujące i konserwujące, preparaty do odtłuszczenia; pokrywające powierzchnie dekoracyjne i ochronne kompozycje trwałe lub tymczasowe, podkłady, szpachłówki, powłoki gruntowe, środki za-

bezpieczające przed niszczeniem mury i inne materiały, wszystkie w formie preparatów proszkowych, płynnych, półpłynnych i rozpylanych (w tym w aerozolu) oraz rozcieńczalniki do powyższych związków i preparatów; masy uszczelniające i hydroizolujące, powłoki izolacyjne; materiały budowlane niemetalowe, elementy budowlane i półfabrykaty zawierające gips, gips, zaprawy gipsowe, gładzie gipsowe, belki, boazeria drewniana i niemetalowa, deski, drewno budowlane, drewno fornirowane obrabiane, drewno po częściowej obróbce, drzwi i drzwi składane niemetalowe, klepka podłogowa, listwy drewniane, lufciki, okna, ramy niemetalowe, sklejka, tworzywa sztuczne w postaci płyt, form, kształtowników, w tym drobnica, kołki, gałki, uchwyty i kółka, posadzki samopoziomujące, żaluzje niemetalowe; klasy: 1, 2, 17 i 19.

inter-grunt

135649 2000 11 24 Wytwórnia Klejów i Zapraw Budowlanych «ATLAS» Ciupiński i wspólnicy spółka jawna. Łódź, (PL). **Towary:** produkty i półprodukty chemiczne, substancje chemiczne nie przetworzone, kleje i zaprawy klejowe, środki impregnujące i konserwujące, preparaty do odtłuszczenia; pokrywające powierzchnie dekoracyjne i ochronne kompozycje trwałe lub tymczasowe, podkłady, szpachłówki, powłoki gruntowe, środki zabezpieczające przed niszczeniem mury i inne materiały, wszystkie w formie preparatów proszkowych, płynnych, półpłynnych i rozpylanych (w tym w aerozolu) oraz rozcieńczalniki do powyższych związków i preparatów; masy uszczelniające i hydroizolujące, powłoki izolacyjne; materiały budowlane niemetalowe, elementy budowlane i półfabrykaty zawierające gips, gips, zaprawy gipsowe, gładzie gipsowe, belki, boazeria drewniana i niemetalowa, deski, drewno budowlane, drewno fornirowane obrabiane, drewno po częściowej obróbce, drzwi i drzwi składane niemetalowe, klepka podłogowa, listwy drewniane, lufciki, okna, ramy niemetalowe, sklejka, tworzywa sztuczne w postaci płyt, form, kształtowników, w tym drobnica, kołki, gałki, uchwyty i kółka, posadzki samopoziomujące, żaluzje niemetalowe; klasy: 1, 2, 17 i 19.

eurogrunt

135650 2000 11 24 Wytwórnia Klejów i Zapraw Budowlanych «ATLAS» Ciupiński i wspólnicy spółka jawna. Łódź, (PL). **Towary:** produkty i półprodukty chemiczne, substancje chemiczne nie przetworzone, kleje i zaprawy klejowe, środki impregnujące i konserwujące, preparaty do odtłuszczenia; pokrywające powierzchnie dekoracyjne i ochronne kompozycje trwałe lub tymczasowe, podkłady, szpachłówki, powłoki gruntowe, środki zabezpieczające przed niszczeniem mury i inne materiały, wszystkie w formie preparatów proszkowych, płynnych, półpłynnych i rozpylanych (w tym w aerozolu) oraz rozcieńczalniki do powyższych związków i preparatów; masy uszczelniające i hydroizolujące, powłoki izolacyjne; materiały budowlane niemetalowe, elementy budowlane i półfabrykaty zawierające gips, gips, zaprawy gipsowe, gładzie gipsowe, belki, boazeria drewniana i niemetalowa, deski, drewno budowlane, drewno fornirowane obrabiane, drewno po częściowej obróbce, drzwi i drzwi składane niemetalowe, klepka podłogowa, listwy drewniane, lufciki, okna, ramy niemetalowe, sklejka, tworzywa sztuczne w postaci płyt, form, kształtowników, w tym drobnica, kołki, gałki, uchwyty i kółka, posadzki samopoziomujące, żaluzje niemetalowe; klasy: 1, 2, 17 i 19.

euro-grunt

135651 2000 11 24 Wytwórnia Klejów i Zapraw Budowlanych «ATLAS» Ciupiński i wspólnicy spółka jawna. Łódź, (PL). **Towary:** produkty i półprodukty chemiczne, substancje chemiczne nie przetworzone, kleje i zaprawy klejowe, środki impregnujące i konserwujące, preparaty do odtłuszczenia; pokrywające powierzchnie dekoracyjne i ochronne kompozycje trwałe lub tymczasowe, podkłady, szpachłówki, powłoki gruntowe, środki zabezpieczające przed niszczeniem mury i inne materiały, wszystkie w formie preparatów proszkowych, płynnych, półpłynnych i rozpylanych (w tym w aerozolu) oraz rozcieńczalniki do powyższych

związków i preparatów; masy uszczelniające i hydroizolujące, powłoki izolacyjne; materiały budowlane niemetalowe, elementy budowlane i półfabrykaty zawierające gips, gips, zaprawy gipsowe, gładzie gipsowe, belki, boazeria drewniana i niemetalowa, deski, drewno budowlane, drewno fomirowane obrobione, drewno po częściowej obróbce, drzwi i drzwi składane niemetalowe, klepka podłogowa, listwy drewniane, lufciki, okna, ramy niemetalowe, sklejka, tworzywa sztuczne w postaci płyt, form, kształtowników, w tym drobnica, kołki, gałki, uchwyty i kółka, posadzki samopoziomujące, żaluzje niemetalowe; klasy: 1,2, 17 i 19.

dolinid

135652 2000 11 24 Wytwórnia Klejów i Zapraw Budowlanych «ATLAS» Ciupiński i wspólnicy spółka jawna. Łódź, (PL). **Towary:** produkty i półprodukty chemiczne, substancje chemiczne nie przetworzone, kleje i zaprawy klejowe, środki impregnujące i konserwujące, preparaty do odtłuszczenia; pokrywające powierzchnie dekoracyjne i ochronne kompozycje trwale lub tymczasowe, podkłady, szpachlówki, powłoki gruntowe, środki zabezpieczające przed niszczeniem mury i inne materiały, wszystkie w formie preparatów proszkowych, płynnych, półpłynnych i rozpylanych (w tym w aerozolu) oraz rozcieńczalniki do powyższych związków i preparatów; masy uszczelniające i hydroizolujące, powłoki izolacyjne; materiały budowlane niemetalowe, elementy budowlane i półfabrykaty zawierające gips, gips, zaprawy gipsowe, gładzie gipsowe, belki, boazeria drewniana i niemetalowa, deski, drewno budowlane, drewno fomirowane obrobione, drewno po częściowej obróbce, drzwi i drzwi składane niemetalowe, klepka podłogowa, listwy drewniane, lufciki, okna, ramy niemetalowe, sklejka, tworzywa sztuczne w postaci płyt, form, kształtowników, w tym drobnica, kołki, gałki, uchwyty i kółka, posadzki samopoziomujące, żaluzje niemetalowe; klasy: 1,2, 17 i 19.

intergrunt

135653 2000 11 24 Wytwórnia Klejów i Zapraw Budowlanych «ATLAS» Ciupiński i wspólnicy spółka jawna. Łódź, (PL). **Towary:** pokrywające powierzchnie dekoracyjne i ochronne kompozycje trwale lub tymczasowe, podkłady, szpachlówki, powłoki gruntowe, środki zabezpieczające przed niszczeniem mury i inne materiały, wszystkie w formie preparatów proszkowych, płynnych, półpłynnych i rozpylanych (w tym w areozolu) oraz rozcieńczalniki do powyższych związków i preparatów; klasa 2.

gipsar

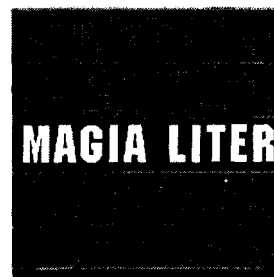
135654 1999 01 28 Nöiken Hygiene Products GmbH. Windhagen, (DE). **Towary:** środki do pielęgnacji ciała i urody, w tym kremy do skóry, olejki i lotiony, środki do higieny ciała, w tym chusteczki nasączone olejkami, chusteczki nawilżane, wilgotne ściereczki do mycia; chusteczki do pielęgnacji skóry i chusteczki higieniczne, dodatki do kąpeli, z wyjątkiem do celów leczniczych, mydła, pałeczki z wacikami, szampony, wszystkie powyższe towary przeznaczone zwłaszcza dla niemowląt i małych dzieci; wkłady higieniczne dla matek karmiących, kremy ochronne do ran; pielucho-majtki; klasy: 3, 5 i 16.



CFE:26.2, 27.5, 29.1

Kolory znaku: biały, niebieski i odcienie

135655 1998 06 23 Bocianowski Sławomir, Kowalski Zbigniew Przedsiębiorstwo Produkcyjno-Handlowe INTER-KOBO S.C.. Łódź, (PL). **Towary:** gry, zabawki; klasa 28.



CFE: 26.7,29.1

Kolory znaku: biały, granatowy, czerwony

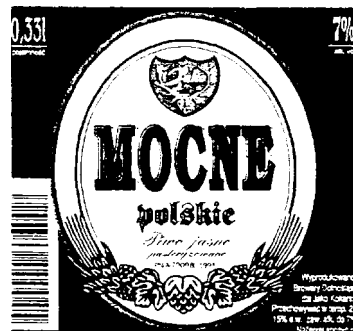
135656 1998 06 26 Kaczmarczyk Tadeusz, Ivanoski Arkadiusz Przedsiębiorstwo Handlowe HEDAT S.C.. Sulejówkę, (PL). **Towary:** kosmetyki, kremy kosmetyczne, odżywki kosmetyczne; preparaty farmaceutyczne; klasy: 3 i 5.



CFE: 27.5, 27.7, 29.1

Kolory znaku: żółty, czerwony, biały

135657 1998 06 25 Jaworowicz Andrzej Firma JAKO. Koka-nin, (PL). **Towary i usługi:** piwo; napełnianie i pakowanie piwa; klasy: 32 i 39.



CFE: 3.6, 5.13, 24.1, 26.1, 27.5, 29.1

Kolory znaku: czarny, biały, czerwony, żółty

135658 1998 06 29 «SIDO» Sidorek, Wróblewski Spółka Jawna. Suwałki, (PL). **Towary:** kawa, herbata, kakao, cukier, ryż, tapioka, sago, namiastki kawy, napoje na bazie kawy, aromaty kawowe, esencje kawowe, mąka i preparaty zbożowe, chleb, ciasta i słodczyce, lody, miód, melasa, drożdże, proszek do pieczenia, sól, musztarda, ocet, sosy (przyprawowe), przyprawy, lód; klasa 30.



CFE: 5.7, 11.3, 25.5, 27.5, 29.1

Kolory znaku: ciemnobrązowy, żółty i odcienie, różowy, biały, złoty

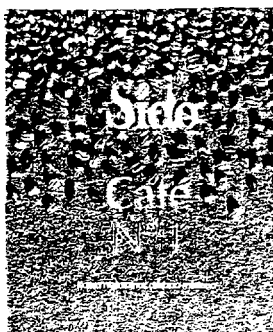
135659 1998 06 29 «SIDO» Sidorek, Wróblewski Spółka Jawna. Suwałki. (PL). **Towary:** kawa, herbata, kakao, cukier, ryż, tapioka, sago, namiastki kawy, napoje na bazie kawy, aromaty kawowe, esencje kawowe, mąka i preparaty zbożowe, chleb, ciasta i słodczyce, lody, miód, melasa, drożdże, proszek do pieczenia, sól, musztarda, ocet, sosy (przyprawowe), przyprawy, lód; klasa 30.



CFE:5.7, 11.3, 25.5, 27.5, 29.1

Kolory znaku: ciemnobrązowy, żółty, różowy, czerwony, biały, złoty

135660 1998 06 29 «SIDO» Sidorek, Wróblewski Spółka Jawna. Suwałki. (PL). **Towary:** kawa, herbata, kakao, cukier, ryż, tapioka, sago, namiastki kawy, napoje na bazie kawy, aromaty kawowe, esencje kawowe, mąka i preparaty zbożowe, chleb, ciasta i słodczyce, lody, miód, melasa, drożdże, proszek do pieczenia, sól, musztarda, ocet, sosy (przyprawowe), przyprawy, lód; klasa 30.



CFE:5.7, 27.5, 29.1

Kolory znaku: złoty, czerwony, ciemnobrązowy

135661 1998 06 29 «SIDO» Sidorek, Wróblewski Spółka Jawna. Suwałki. (PL). **Towary:** kawa, herbata, kakao, cukier, ryż, tapioka, sago, namiastki kawy, napoje na bazie kawy, aromaty kawowe, esencje kawowe, mąka i preparaty zbożowe, chleb, ciasta i słodczyce, lody, miód, melasa, drożdże, proszek do pieczenia, sól, musztarda, ocet, sosy (przyprawowe), przyprawy, lód; klasa 30.



CFE: 5.7, 26.1, 27.5, 29.1

Kolory znaku: biały, ciemnobrązowy

135662 1998 07 16 Wawer Sławomir, Pilarczyk Leszek Przedsiębiorstwo Innowacyjno-Wdrożeniowe Zaopatrzenia Przemysłu CHEMITECH S.C.. Kędzierzyn-Koźle, (PL). **Towary i usługi:** barwniki, pigmenty, żelatyna do celów przemysłowych,

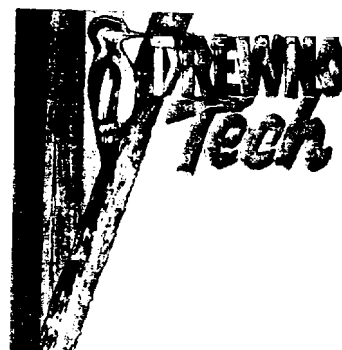
gliceryna, kleje do celów przemysłowych, żywice syntetyczne, farby lakiery, sykatywy, preparaty do impregnacji, syntetyczne emulsje, kity szpachlowe, środki impregnacyjne, mydła, detergenty (inne niż używane w procesach produkcyjnych i inne niż do celów medycznych), preparaty do czyszczenia, preparaty do polerowania, preparaty toaletowe, olejki eteryczne, perfumy, środki grzybobójcze i owadobójcze, doradztwo handlowe, prace badawcze i wdrożeniowe w dziedzinie nauk technicznych, projektowanie, doradztwo techniczne przemysłowe. klasy: 1, 2, 3, 5, 35 i 42.



CFE: 3.7, 29.1

Kolory znaku: biały, czarny, czerwony

135663 1998 07 16 Wawer Sławomir, Pilarczyk Leszek Przedsiębiorstwo Innowacyjno-Wdrożeniowe Zaopatrzenia Przemysłu CHEMITECH S.C.. Kędzierzyn-Koźle. (PL). **Towary i usługi:** barwniki, pigmenty, żelatyna do celów przemysłowych, gliceryna, kleje do celów przemysłowych, żywice syntetyczne, farby, lakiery, sykatywy, preparaty do impregnacji, syntetyczne emulsje, kity szpachlowe, środki impregnacyjne, mydła, detergenty (inne niż używane w procesach produkcyjnych i inne niż do celów medycznych), preparaty do czyszczenia, preparaty do polerowania, preparaty toaletowe, olejki eteryczne, perfumy, środki grzybobójcze i owadobójcze, doradztwo handlowe, prace badawcze i wdrożeniowe w dziedzinie nauk technicznych, projektowanie, doradztwo techniczne przemysłowe. klasy: 1, 2, 3, 5, 35 i 42.



CFE: 3.7, 7.15, 27.5, 29.1

Kolory znaku: czerwony, czarny, żółty, biały, pomarańczowy

135664 1998 07 16 Wawer Sławomir, Pilarczyk Leszek Przedsiębiorstwo Innowacyjno-Wdrożeniowe Zaopatrzenia Przemysłu CHEMITECH S.C.. Kędzierzyn-Koźle, (PL). **Towary i usługi:** produkty i półprodukty chemiczne, barwniki, pigmenty, żelatyna do celów przemysłowych, gliceryna, kleje do celów przemysłowych, żywice syntetyczne, produkty malarskie: farby, lakiery, sykatywy, preparaty do impregnacji, syntetyczne emulsje, kity szpachlowe, środki impregnacyjne, produkty kosmetyczne i preparaty do czyszczenia, mydła, detergenty (inne niż używane w procesach produkcyjnych i inne niż do celów medycznych), preparaty do czyszczenia, preparaty do polerowania, preparaty toaletowe, olejki eteryczne, perfumy, środki grzybobójcze i owadobójcze, pośrednictwo handlowe, doradztwo handlowe, prace badawcze i wdrożeniowe w dziedzinie nauk technicznych, projektowanie, doradztwo techniczne przemysłowe. klasy: 1, 2, 3, 5, 35 i 42.



CFE:26.4, 27.5, 29.1

Kolor znaku: niebieski

135665 1998 07 30 Pierwsz. 1998 01 30 (US). General Instrument Corporation (Delaware corporation). Horsham, (US). **Towary i usługi:** analogowe i cyfrowe odbiorniki obrazu, dźwięku i danych dla sygnałów przekazywanych drogą lądową, satelitarną, światłowodami i kablami; adaptory łączności cyfrowej; modemy danych i wideo dla lądowych, satelitarnych, światłowodowych i kablowych urządzeń; deszyfrowanie sygnałów; deszyfrowanie sygnałów, deszyfrowanie, moduły kontroli dostępu, karty bezpieczeństwa i oprogramowanie do nich; anteny satelitarne, tubowe anteny doprowadzające i serwomotory misy antenowej; analogowe i cyfrowe nadajniki sygnałów audio, wideo i danych, przekazywanych drogą lądową, satelitarną, światłowodami i kablami; szyfrowanie mieszające sygnały; szyfrowanie sygnału; utajniacze sygnałów; modulatory; kodery; transkodery; adresowalne urządzenia sterujące; procesory sygnału; urządzenia sprzęgające i wzmacniające sygnał; przetworniki sygnału telewizyjnego i sterowniki przetworników; urządzenia do zdalnego sterowania odbiorników telewizyjnych i przetworników; rejestratory opłaty za zamówienie oglądania; generatory wzorcowe z blokadą fazową; monitory statusu i nadbiorniki stanu; sterowniki alarmu; komputery obsługi klientów i związane z tym oprogramowanie; komputery sterowania siecią i oprogramowanie do nich; komputery wywołujące i oprogramowanie do nich; komputerowe urządzenia kontroli dostępu sygnału i oprogramowanie do nich; komputerowe urządzenia końcowe do zabezpieczania domów i przetworniki sterujące/kontrolne; urządzenia dostosowawcze do gier telewizji kablowej; elementy tłumiące; zestawy testowe, kable i złącza testowe do zestrzajania i konserwacji konwerterów sygnałów telewizyjnych; moduły ekspandera; separatory mikrofalowe; pułapki; filtry pasma przepustowego; filtry kanałowe; obwody przełączania częstotliwości; sieci systemów mieszaczy anteny; przedwzmacniacze; reduktory nośników dźwięku, filtry do tłumienia pasma modulacji częstotliwościowej (FM); stacje główne wzmacniaczy, wzmacniacze daleko-siętnych łącz telekomunikacyjnych i ich części; zasilacze; obudowy modułowych telewizorów elektronicznych; obudowy złącza; filtry mostkowe; korektory, korektory sygnału powrotnego; rozgałęźniki; ochronniki przepięciowe; bezpieczniki automatyczne; filtry nośne sygnału zwrotnego; zestawy obudowy i zasilacza; rozgałęźniki zasilające sygnału antenowego; wkładki wtykowe; złącza elektryczne; urządzenia sprzęgające zasilania, sprzęgacze kierunkowe; transformatory dopasowujące; złącza kablowe; ekspandery liniowe; korektory termiczne; węzły optyczne dla łączności światłowodowej, elementy do transmisji światłowodowej; nadajniki optyczne złożone ze źródła laserowego, elektro-optycznego modulatora, obwodów wysterowania, obwodów tłumienia wymuszonego rozpraszania Brillouina oraz wzmacniaczy zawierających lasery, światłowód domieszkowany i obwód sterowania, moduły laserowe; oprogramowanie komputerowe dla zarządzania hybrydowymi światłowodowymi systemami telewizji kablowej; oprogramowanie komputerowe dla programowania telewizji satelitarnej; oprogramowanie komputerowe dla bezpośredniego dostarczania wyświetlanych na ekranie informacji o programach TV; usługi w zakresie pomocy technicznej, instalacji i konserwacji telekomunikacyjnego sprzętu komputerowego i oprogramowania, sterowników dostępu sygnału sieciowego i telewizyjnego, sieci kablowych koncentrycznych; sieci światłowodowych, sieci hybrydowych światłowodowo-koncentrycznych; satelitarnych łącz naziemnych telewizji satelitarnej i zakończonych telewizji kablowej; usługi w zakresie nauczania i szkoleń w dziedzinie sieci telekomunikacyjnych, szkolenie w zakresie projektowania analogowych i cyfrowych systemów sieciowych, obsługi i eksploatacji sieci, konserwacji i testowania sieci, konserwacji i testowania centralnych punktów sieci szerokopasmowych, utrzymywania i testo-

wania transmisji sygnałów z Ziemi do satelity, zarządzania siecią oraz techniki sieciowej; usługi w zakresie nauczania i szkoleń w dziedzinie komputerowego sprzętu telekomunikacyjnego i oprogramowania, sterowników dostępu dla sygnałów audio i wideo oraz sygnałów danych, urządzeń do szyfrowania sygnału, modulatorów, urządzeń kodujących, nadajników, odbiorników, demodulatorów, urządzeń rozszyfrowujących, dekodowników, abonentkich modemów i terminali; usługi w zakresie projektowania, odwzorowania i dokumentacji (programowej) sieci telekomunikacyjnych; usługi w dziedzinie integracji telekomunikacyjnych systemów sieciowych, integrowaniem zawartości systemów sieciowych osób trzecich, wdrożeniami awaryjnych systemów ostrzegawczych, systemów zamieszczania ogłoszeń oraz systemów zarządzania siecią projektowaniem i testowaniem wydajności zakończenia hybrydowego, światłowodowo-współosiowego systemu telewizyjnego oraz projektowaniem i realizacją koncentratorów światłowodowych i centrów przewodowych; usługi w zakresie testowania i weryfikacji sieci telekomunikacyjnych, testowania urządzeń wzorcowych, weryfikacji odchylenia i zrównoważenia, testowania odbiorczego systemu oraz korekty potwierdzenia wydajności; zarządzanie trwałym łączeniem kabli i światłowodów; zarządzanie i nadzór nad instalowaniem i aktywacją sieci telekomunikacyjnych; klasy: 9, 37, 41 i 42.



CFE: 26.1, 27.5

135666 1998 08 10 Koszalińskie Zakłady Piwowskie BROK S.A.. Koszalin, (PL). **Towary i usługi:** wyciąg z chmielu do wytwarzania piwa, piwo, napoje na bazie piwa, wody mineralne gazowane i niegazowane, napoje bezalkoholowe, napoje owocowe, soki owocowe, syropy i inne produkty do produkcji napojów zawarte w klasie 32; usługi gastronomiczne; klasy: 32 i 43.



CFE: 1.1,3.3,25.7,26.1,27.5,29.1

Kolory znaku: żółty i odcienie, biały, czarny, czerwony i odcienie, granatowy i odcienie

135667 1998 08 18 PHARMA NORD ApS. Vojens, (DK). **Towary:** preparaty farmaceutyczne i sanitarne, substancje dietetyczne do celów leczniczych, preparaty witaminowe i mineralowe do celów leczniczych; klasa 5.

biO-SLIM

135668 1998 09 01 Pierwsz. 1998 06 19 (EM). International Parcel Post GmbH. Bonn, (DE). **Usługi:** usługi w dziedzinie transportu paczek, usługi w zakresie pakowania, składowania i dostarczania paczek; klasa 39.

EUROPACK

135669 1998 09 08 Disney Enterprises, Inc. (a Delaware corporation). Burbank, (US). **Towary i usługi:** środki wybielające i inne substancje stosowane w praniu, środki czyszczące, polerujące i ścierające, mydła, środki perfumeryjne, olejki eteryczne, kosmetyki, płyny do pielęgnacji włosów, środki do czyszczenia zębów; narzędzia i przyrządy ręczne (ręcznie sterowane), wyroby nożownicze, biała broń, ostrza i maszyny do golenia; urządzenia i przyrządy naukowe, żeglarskie, geodezyjne, elektryczne, fotograficzne, kinematograficzne, optyczne, wagowe, pomiarowe, sygnalizacyjne, kontrolne, do ratowania życia, do celów dydaktycznych, urządzenia do nagrywania, transmisji lub reprodukcji dźwięku lub obrazu, magnetyczne nośniki danych, płyty (dyski) z nagraniami, automaty sprzedające i mechanizmy do urządzeń uruchamianych przez wrzucenie monety, kasy sklepowe, maszyny liczące, sprzęt przetwarzający dane i komputery, urządzenia do gaszenia ognia; metale szlachetne i ich stopy, wyroby z metali szlachetnych lub pokryte nimi, nie ujęte w innych klasach, wyroby jubilerskie, kamienie szlachetne, przyrządy zegarmistrzowskie i chronometryczne; papier, tektura i wyroby z tych materiałów, nie ujęte w innych klasach, druki, materiały introligatorskie, materiały fotograficzne, materiały piśmiennicze, kleje do materiałów piśmienniczych lub do celów domowych, materiały przeznaczone do artystów, pędzle malarskie, maszyny do pisania i sprzęt biurowy (z wyjątkiem mebli), materiały szkoleniowe i instruktażowe (z wyjątkiem aparatów), materiały z tworzyw sztucznych do pakowania (nie ujęte w innych klasach), karty do gry, czcionki drukarskie, matryce; przybory i pojemniki kuchenne i stosowane w gospodarstwie domowym (nie z metali szlachetnych ani nie pokryte nimi), grzebienie i gąbki, pędzle (z wyjątkiem pędzli malarskich), materiały do wytwarzania pędzli, sprzęt do czyszczenia, wełna (wata) stalowa, nie przerobione lub półprzetworzone szkło (z wyjątkiem szkła stosowanego w budownictwie), wyroby szklane, porcelanowe i ceramiczne nie ujęte w innych klasach; tekstylia i wyroby włókiennicze nie ujęte w innych klasach, narzuty na łóżka i obrusy; odzież, obuwie, nakrycia głowy; gry i zabawki, artykuły sportowe i gimnastyczne nie ujęte w innych klasach, ozdoby choinkowe; usługi telekomunikacyjne obejmujące radiofonie i emisję programów telewizyjnych, transmisję programów radiowych i telewizyjnych oraz usługi informacyjne i doradztwo dotyczące w/w usług; usługi edukacyjne i rozrywkowe świadczone za pośrednictwem parków tematycznych, usługi w dziedzinie rozrywki, działalności sportowej i kulturalnej obejmujące przedstawienia na żywo, prezentacje widowisk, produkcje teatralne, usługi lunaparków, usługi artystów teatralno- rozrywkowych, usługi placów zabaw, produkcję, prezentację, dystrybucję i wynajem programów radiowych i telewizyjnych, produkcję, prezentację, dystrybucję i wynajem filmów oraz nagrań dźwiękowych i nagrań wideo, informację o rozrywce, produkcję widowisk i programów interakcyjnych do rozpowszechniania w telewizji, telewizji kablowej, przez satelitę, na nośnikach audio i wideo, na kasetach zewnętrznych, dyskach laserowych, dyskach komputerowych i za pośrednictwem mediów elektronicznych, produkcja i dostarczanie rozrywki, wiadomości i informacji za pomocą sieci komunikacyjnych i sieci komputerowych; klasy: 3, 8, 9, 14, 16, 21, 24, 25, 28, 38 i 41.



WINNIE THE POOH

CFE: 4.3, 27.5

135670 1998 09 08 Disney Enterprises, Inc. (a Delaware corporation). Burbank, (US). **Towary i usługi:** środki wybielające i inne substancje stosowane w praniu, środki czyszczące, polerujące i ścierające, mydła, środki perfumeryjne, olejki eteryczne, kosme-

tyki, płyny do pielęgnacji włosów, środki do czyszczenia zębów; narzędzia i przyrządy ręczne (ręcznie sterowane), wyroby nożownicze, biała broń, ostrza i maszyny do golenia; urządzenia i przyrządy naukowe, żeglarskie, geodezyjne, elektryczne, fotograficzne, kinematograficzne, optyczne, wagowe, pomiarowe, sygnalizacyjne, kontrolne, do ratowania życia, do celów dydaktycznych, urządzenia do nagrywania, transmisji lub reprodukcji dźwięku lub obrazu, magnetyczne nośniki danych, płyty (dyski) z nagraniami, automaty sprzedające i mechanizmy do urządzeń uruchamianych przez wrzucenie monety, kasy sklepowe, maszyny liczące, sprzęt przetwarzający dane i komputery, urządzenia do gaszenia ognia; metale szlachetne i ich stopy, wyroby z metali szlachetnych lub pokryte nimi, nie ujęte w innych klasach, wyroby jubilerskie, kamienie szlachetne, przyrządy zegarmistrzowskie i chronometryczne; papier, tektura i wyroby z tych materiałów, nie ujęte w innych klasach, druki, materiały introligatorskie, materiały fotograficzne, materiały piśmiennicze, kleje do materiałów piśmienniczych lub do celów domowych, materiały przeznaczone do artystów, pędzle malarskie, maszyny do pisania i sprzęt biurowy (z wyjątkiem mebli), materiały szkoleniowe i instruktażowe (z wyjątkiem aparatów), materiały z tworzyw sztucznych do pakowania (nie ujęte w innych klasach), karty do gry, czcionki drukarskie, matryce; przybory i pojemniki kuchenne i stosowane w gospodarstwie domowym (nie z metali szlachetnych ani nie pokryte nimi), grzebienie i gąbki, pędzle (z wyjątkiem pędzli malarskich), materiały do wytwarzania pędzli, sprzęt do czyszczenia, wełna (wata) stalowa, nie przerobione lub półprzetworzone szkło (z wyjątkiem szkła stosowanego w budownictwie), wyroby szklane, porcelanowe i ceramiczne nie ujęte w innych klasach; tekstylia i wyroby włókiennicze nie ujęte w innych klasach, narzuty na łóżka i obrusy; odzież, obuwie, nakrycia głowy; gry i zabawki, artykuły sportowe i gimnastyczne nie ujęte w innych klasach, ozdoby choinkowe; usługi telekomunikacyjne obejmujące radiofonie i emisję programów telewizyjnych, transmisję programów radiowych i telewizyjnych oraz usługi informacyjne i doradztwo dotyczące w/w usług; usługi edukacyjne i rozrywkowe świadczone za pośrednictwem parków tematycznych, usługi w dziedzinie rozrywki, działalności sportowej i kulturalnej obejmujące przedstawienia na żywo, prezentacje widowisk, produkcje teatralne, usługi lunaparków, usługi artystów teatralno- rozrywkowych, usługi placów zabaw, produkcję, prezentację, dystrybucję i wynajem programów radiowych i telewizyjnych, produkcję, prezentację, dystrybucję i wynajem filmów oraz nagrań dźwiękowych i nagrań wideo, informację o rozrywce, produkcję widowisk i programów interakcyjnych do rozpowszechniania w telewizji, telewizji kablowej, przez satelitę, na nośnikach audio i wideo, na kasetach zewnętrznych, dyskach laserowych, dyskach komputerowych i za pośrednictwem mediów elektronicznych, produkcja i dostarczanie rozrywki, wiadomości i informacji za pomocą sieci komunikacyjnych i sieci komputerowych; klasy: 3, 8, 9, 14, 16, 21, 24, 25, 28, 38 i 41.



CFE: 27.5

135671 1998 09 08 Disney Enterprises, Inc. (a Delaware corporation). Burbank, (US). **Towary i usługi:** środki wybielające i inne substancje stosowane w praniu, środki czyszczące, polerujące i ścierające, mydła, środki perfumeryjne, olejki eteryczne, kosmetyki, płyny do pielęgnacji włosów, środki do czyszczenia zębów; narzędzia i przyrządy ręczne (ręcznie sterowane), wyroby nożownicze, biała broń, ostrza i maszyny do golenia; urządzenia i przyrządy naukowe, żeglarskie, geodezyjne, elektryczne, fotograficzne, kinematograficzne, optyczne, wagowe, pomiarowe, sygnalizacyjne, kontrolne, do ratowania życia, do celów dydaktycznych, urządzenia do nagrywania, transmisji lub reprodukcji dźwięku lub obrazu, magnetyczne nośniki danych, płyty (dyski) z nagra-

niami, automaty sprzedające i mechanizmy do urządzeń uruchamianych przez wrzucenie monety, kasy sklepowe, maszyny liczące, sprzęt przetwarzający dane i komputery, urządzenia do gaszenia ognia; metale szlachetne i ich stopy, wyroby z metali szlachetnych lub pokryte nimi, nie ujęte w innych klasach, wyroby jubilerskie, kamienie szlachetne, przyrządy zegarmistrzowskie i chronometryczne; papier, tektura i wyroby z tych materiałów, nie ujęte w innych klasach, druki, materiały introligatorskie, materiały fotograficzne, materiały piśmiennicze, kleje do materiałów piśmienniczych lub do celów domowych, materiały przeznaczone do artystów, pędzle malarskie, maszyny do pisania i sprzęt biurowy (z wyjątkiem mebli), materiały szkoleniowe i instruktażowe (z wyjątkiem aparatów), materiały z tworzyw sztucznych do pakowania (nie ujęte w innych klasach), karty do gry, czcionki drukarskie, matryce; przybory i pojemniki kuchenne i stosowane w gospodarstwie domowym (nie z metali szlachetnych ani nie pokryte nimi), grzebienie i gąbki, pędzle (z wyjątkiem pędzli malarskich), materiały do wytwarzania pędzli, sprzęt do czyszczenia, wełna (wata) stalowa, nie przerobione lub półprzetworzone szkło (z wyjątkiem szkła stosowanego w budownictwie), wyroby szklane, porcelanowe i ceramiczne nie ujęte w innych klasach; tekstylia i wyroby włókiennicze nie ujęte w innych klasach, narzuty na łóżka i obrusy; odzież, obuwie, nakrycia głowy; gry i zabawki, artykuły sportowe i gimnastyczne nie ujęte w innych klasach, ozdoby choinkowe; usługi telekomunikacyjne obejmujące radiofonie i emisję programów telewizyjnych, transmisję programów radiowych i telewizyjnych oraz usługi informacyjne i doradztwo dotyczące w/w usług; usługi edukacyjne i rozrywkowe świadczone za pośrednictwem parków tematycznych, usługi w dziedzinie rozrywki, działalności sportowej i kulturalnej obejmujące przedstawienia na żywo, prezentacje widowisk, produkcje teatralne, usługi lunaparków, usługi artystów teatralno-rozrywkowych, usługi placów zabaw, produkcję, prezentację, dystrybucję i wynajem programów radiowych i telewizyjnych, produkcję, prezentację, dystrybucję i wynajem filmów oraz nagrań dźwiękowych i nagrań wideo, informację o rozrywce, produkcję widowisk i programów interakcyjnych do rozpowszechniania w telewizji kablowej, przez satelitę, na nośnikach audio i wideo, na kasetach zewnętrznych, dyskach laserowych, dyskach komputerowych i za pośrednictwem mediów elektronicznych, produkcja i dostarczanie rozrywki, wiadomości i informacji za pomocą sieci komunikacyjnych i sieci komputerowych; klasy: 3, 8, 9, 14, 16, 21, 24, 25, 28, 38 i 41.



CFE: 27.5

135672 1998 09 08 Disney Enterprises, Inc. (a Delaware corporation). Burbank, (US). **Towary i usługi:** farby, pokosty, lakiery, środki zapobiegające korozji i zabezpieczające drewno, barwniki, zaprawy farbiarskie, żywice naturalne, folie metalowe i metale w postaci proszku dla malarzy, dekoratorów, drukarzy i artystów; środki wybielające i inne substancje stosowane w praniu, środki czyszczące, polerujące i ścierające, mydła, środki perfumeryjne, olejki eteryczne, kosmetyki, płyny do pielęgnacji włosów, środki do czyszczenia zębów; oleje przemysłowe i tłuszcze, smary, środki pochłaniające, nawilżające i wiążące pyły, paliwa (również paliwa silnikowe) i materiały oświetleniowe, świece, knoty; narzędzia i przyrządy ręczne (ręcznie sterowane), wyroby nożownicze, biała broń, ostrza i maszynki do golenia; urządzenia i przyrządy naukowe, żeglarskie, geodezyjne, elektryczne, fotograficzne, kinematograficzne, optyczne, wagowe, pomiarowe, sygnalizacyjne, kontrolne, do ratowania życia, do celów dydaktycznych, urządzenia do nagrywania, transmisji lub reprodukcji dźwięku lub obrazu, magnetyczne nośniki danych, płyty (dyski) z nagraniami, automaty sprzedające i mechanizmy do urządzeń uruchamianych przez wrzucenie monety, kasy sklepowe, maszyny liczące, sprzęt

przetwarzający dane i komputery, urządzenia do gaszenia ognia; urządzenia do oświetlania, ogrzewania, wytwarzania pary, gotowania, chłodzenia, suszenia, wentylacji, zasilania wodą i do celów sanitarnych; metale szlachetne i ich stopy, wyroby z metali szlachetnych lub pokryte nimi, nie ujęte w innych klasach, wyroby jubilerskie, kamienie szlachetne, przyrządy zegarmistrzowskie i chronometryczne; instrumenty muzyczne; papier, tektura i wyroby z tych materiałów, nie ujęte w innych klasach, druki, materiały introligatorskie, materiały fotograficzne, materiały piśmiennicze, kleje do materiałów piśmienniczych lub do celów domowych, materiały przeznaczone do artystów, pędzle malarskie, maszyny do pisania i sprzęt biurowy (z wyjątkiem mebli), materiały szkoleniowe i instruktażowe (z wyjątkiem aparatów), materiały z tworzyw sztucznych do pakowania (nie ujęte w innych klasach), karty do gry, czcionki drukarskie, matryce; skóra i imitacje skóry, wyroby z tych materiałów, nie ujęte w innych klasach, skóry zwierzęce, skóry surowe, kufry i torby podróżne, parasolki, parasole i laski, bicze, uprząże i wyroby rymarskie; meble, lustra, ramy do obrazów, wyroby z drewna, korka, trzciny, wikliny, rogu, kości słoniowej, fiszbina, muszli, bursztynu, macicy perłowej, sepiolitu, imitacji tych materiałów lub z tworzyw sztucznych, nie ujęte w innych klasach; przybory i pojemniki kuchenne i stosowane w gospodarstwie domowym (nie z metali szlachetnych ani nie pokryte nimi), grzebienie i gąbki, pędzle (z wyjątkiem pędzli malarskich), materiały do wytwarzania pędzli, sprzęt do czyszczenia, wełna (wata) stalowa, nie przerobione lub półprzetworzone szkło (z wyjątkiem szkła stosowanego w budownictwie), wyroby szklane, porcelanowe i ceramiczne nie ujęte w innych klasach; liny, sznury, sieci, namioty, markizy, brezenty impregnowane, żagle, torby i torebki (nie ujęte w innych klasach), materiały wyściełające i do wypychania (z wyjątkiem gum lub tworzyw sztucznych), nie przerobione tekstylne materiały włókiennicze; tekstylia i wyroby włókiennicze nie ujęte w innych klasach, narzuty na łóżka i obrusy; odzież, obuwie, nakrycia głowy; koronki, hafty, wstążki i opaski, guziki, haftki, zastrzaski, szpilki i igły, sztuczne kwiaty; dywany, chodniki (kilimy), maty i słomianki, linoleum i inne materiały do pokrywania podłóg, draperie (nietekstylne); gry i zabawki, artykuły sportowe i gimnastyczne nie ujęte w innych klasach, ozdoby choinkowe; kawa, herbata, kakao, cukier, ryż, tapioka, sago, namiastki kawy, mąka i produkty zbożowe, chleb, wyroby cukiernicze i piekarnicze, lody, miód, melasa, drożdże, proszek do pieczenia, sól, musztarda, ocet, sosy (przyprawowe), przyprawy, lód do chłodzenia; piwo, wody mineralne i gazowane oraz inne napoje bezalkoholowe, napoje owocowe i soki owocowe, syropy i inne produkty do przygotowywania napojów; usługi edukacyjne i rozrywkowe świadczone za pośrednictwem parków tematycznych, usługi w dziedzinie rozrywki, działalności sportowej i kulturalnej obejmujące przedstawienia na żywo, prezentacje widowisk, produkcje teatralne, usługi lunaparków, usługi artystów teatralno-rozrywkowych, usługi placów zabaw, produkcję, prezentację, dystrybucję i wynajem programów radiowych i telewizyjnych, produkcję, prezentację, dystrybucję i wynajem filmów oraz nagrań dźwiękowych i nagrań wideo, informację o rozrywce, produkcję widowisk i programów interakcyjnych do rozpowszechniania w telewizji, telewizji kablowej, przez satelitę, na nośnikach audio i wideo, na kasetach zewnętrznych, dyskach laserowych, dyskach komputerowych i za pośrednictwem mediów elektronicznych, produkcja i dostarczanie rozrywki, wiadomości i informacji za pomocą sieci komunikacyjnych i sieci komputerowych; klasy: 2, 3, 4, 8, 9, 11, 14, 15, 16, 18, 20, 21, 22, 24, 25, 26, 27, 28, 30, 32 i 41.



MICKEY MOUSE

CFE: 3.5, 4.3, 27.5

135673 1998 09 15 Pierwsz. 1998 07 24 (CA). Masterfile Corporation. Toronto, (CA). **Usługi:** publikowanie kolekcji zgromadzonych zbiorów obrazowych, zawierających fotografie, ilustracje, nagrania wideo oraz odcinki filmów, a także obrazy tworzone za pomocą techniki cyfrowej lub oprogramowania komputerowego oraz dźwięki zapisane za pomocą techniki cyfrowej lub oprogramowania komputerowego i odnoszące się do tych kolekcji informacji; utrzymywanie biblioteki, jak również zgromadzonych zbiorów obrazowych, zawierających fotografie, ilustracje, nagrania wideo oraz odcinki filmów, a także obrazy tworzone za pomocą techniki cyfrowej lub oprogramowania komputerowego oraz dźwięki zapisane za pomocą techniki cyfrowej lub oprogramowania komputerowego; klasa 41.



CFE: 27.5

135674 1998 09 23 Berol Corporation. Freeport, (US). **Towary:** przyrządy do pisania, rysowania i zaznaczania; atramenty i tusze oraz wkłady i wkładki z atramentem lub tuszem do przyrządów do pisania, rysowania i zaznaczania; wkłady i wkładki do przyrządów do pisania z końcówką kulkową porowatą i walcowatą grafitu do ołówek, wkłady grafitowe do ołówek; piórniki, futerały i pojemniki na przyrządy do pisania, rysowania i zaznaczania oraz na atramenty i tusze, na wkłady i wkładki z atramentem i tuszem, grafit do ołówek oraz wkłady grafitowe do ołówek; materiały piśmienne; sprzęt biurowy (z wyjątkiem mebli); stalówki i końcówki do przyrządów do pisania, rysowania i zaznaczania; gumki do ścierania; zestawy na biurko; korekcyjne płyny, folie i taśmy do korygowania błędów drukowanych, maszynowych i pisanych; rozcieńczalniki do w/w płynów korekcyjnych; kleje do materiałów piśmiennych i do celów domowych, wszystkie w/w zawarte w klasie 16; klasa 16.

AT THE HEART OF COMMUNICATION

135675 1998 09 22 VOX-WIT AR Spółka z o.o. Janikowo k/Poznań, (PL). **Towary i usługi:** pokrycia dachowe bitumiczne, bitumiczne produkty dla budownictwa, pokrycia dachów niemetalowe; prowadzenie sklepu z następującymi towarami: pokrycia dachowe bitumiczne, bitumiczne produkty dla budownictwa, pokrycia dachów niemetalowe; klasy: 19 i 35.



CFE: 26.11, 27.5, 29.1

Kolory znaku: czerwony, biały

135676 1998 09 28 Pierwsz. 1998 03 30 (US). Borland Software Corporation. Scotts Valley, (US). **Towary i usługi:** Towary objęte pierwszeństwem ze zgłoszenia w USA Nr 75/459,106 z 30 marca 1998: programy komputerowe, mianowicie programy kompilujące, asemblery, wizualne wspomagające programy narzędziowe do tworzenia aplikacji i innych programów oraz do rozwijania graficznych interfejsów użytkownika, narzędzia programo-

we oraz narzędzia rozwijania programów użytkowych do projektowania, rozwijania, pisania i wdrażania określonych programów użytkowych użytkownika oraz uniwersalnych programów użytkowych, programy narzędziowe, narzędziowe środki programowe i oprogramowanie wspomagające programowanie obiektowe oraz typu klient/serwer, bazy danych, bazy danych serwera oraz oprogramowanie komputerowe do zarządzania bazami danych, oprogramowanie komputerowe oraz wspomagające programy narzędziowe i narzędziowe środki programowe Obiektowego Pośrednika Zapytań (ORB), oprogramowanie wspomagające, narzędziowe programy wspomagające i narzędziowe środki programowe do projektowania i wdrażania programów umożliwiających dostęp oraz korzystanie z lokalnych sieci komputerowych, sieci przedsiębiorstw, komputerowych sieci wewnętrznych, dodatkowych sieci komputerowych, korporacyjnych sieci informacyjnych, rozległych sieci komputerowych oraz globalnie połączonych sieci komputerowych sprzężonych przez wspólne lub inne protokoły, narzędzia programowania do rozwijania, konserwacji, udoskonalania i użytkowania programów komputerowych i systemów komputerowych, programy usługowe; Towary i usługi nie objęte pierwszeństwem: aparaty i przyrządy naukowe, żeglarskie, geodezyjne, elektryczne, fotograficzne, kinematograficzne, optyczne, wagowe, pomiarowe, sygnalizacyjne, kontrolne, do ratowania życia i do celów dydaktycznych, aparaty do nagrywania, transmisji lub reprodukcji dźwięku lub obrazu, magnetyczne nośniki danych, dyski z nagraniami, automaty sprzedające i mechanizmy do urządzeń uruchamianych przez wrzucenie monety lub żetonu, kasy sklepowe, maszyny liczące, sprzęt do przetwarzania danych, komputery i oprogramowanie komputerowe; papier, karton i wyroby z tych materiałów nie ujęte w innych klasach, materiały introigatorskie, fotografie, materiały piśmienne, kleje do materiałów piśmiennych lub do celów domowych, materiały dla artystów, pędzle malarskie, maszyny do pisania i sprzęt biurowy (z wyjątkiem mebli), materiały instruktażowe i szkoleniowe (z wyjątkiem aparatów), materiały z tworzyw sztucznych (nie ujęte w innych klasach), karty do gry, czcionki drukarskie, matryce, książki, instrukcje obsługi, biuletyny informacyjne, czasopisma, publikacje, biuletyny techniczne, dzienniki i inne druki dotyczące komputerów, oprogramowania komputerowego, systemów komputerowych, Internetu, sieci ogólnoświatowej WWW, komputerowych sieci wewnętrznych i sieci komputerowych; usługi w zakresie projektowania i rozwijania oprogramowania komputerowego, systemów komputerowych i sieci komputerowych, usługi w dziedzinie profesjonalnej i technicznej pomocy i konsultacji dotyczących komputerów, oprogramowania komputerowego, systemów komputerowych, Internetu, sieci ogólnoświatowej WWW, komputerowych sieci wewnętrznych i sieci komputerowych, usługi w dziedzinie udzielania licencji i leasingu oprogramowania komputerowego, usługi w zakresie konserwacji i usługi wspomagające dotyczące komputerów, systemów komputerowych, sieci komputerowych i oprogramowania komputerowego, usługi w zakresie pomocy i wsparcia programowego, usługi w dziedzinie projektowania na zamówienie oprogramowania komputerowego, systemów komputerowych i sieci komputerowych; klasy: 9, 16 i 42.

INPRISE

135677 1998 09 29 Tokheim Corporation. Fort Wayne, (US). **Towary:** dystrybutory paliwa, elektroniczne urządzenia służące do obciążania rachunku bankowego przy użyciu karty płatniczej za pośrednictwem linii komunikacyjnych, osprzęt do dystrybucji paliwa; klasa 9.

TOKHEIM

135678 1998 10 12 Spółdzielczy Ośrodek Budownictwa INWESTPROJEKT. Warszawa, (PL). **Towary i usługi:** książki, broszury, druki, formularze, prospekty, informatory, czasopisma, periodyki, katalogi, kalendarze; badanie zapotrzebowania rynku, badanie opinii użytkowników w sprawach dot. budownictwa, usługi w zakresie udostępniania miejsc na reklamy, w budowanych i administrowanych budynkach, organizacja i obsługa tar-

gów, wystaw, giełd i kiermaszy, handlowych lub reklamowych; usługi developerskie i inwestycyjne, pośrednictwo w sprawach kupna, sprzedaży, nieruchomości, wynajmowanie nieruchomości t.j. budynków mieszkalnych, biurowych, magazynowych, przemysłowych, obiektów rekreacyjno-sportowych, użyteczności publicznej oraz powierzchni w tych obiektach, rozliczenia finansowe transakcji związanych z kupnem, sprzedażą i wynajmem nieruchomości, zarządzanie nieruchomościami; usługi budowlane w zakresie budowy budynków mieszkalnych, biurowych, magazynowych, przemysłowych, garażowych, rekreacyjno-sportowych i użyteczności publicznej, nadzór budowlany; wynajmowanie garaży i miejsc parkingowych; organizacja konferencji, kursów, szkoleń, zjazdów, sympozjów, seminariów, pokazów, wystaw; projektowanie w zakresie budownictwa różnego typu, doradztwo w sprawach budownictwa i infrastruktury, organizacja i prowadzenie prac innowacyjno-wdrożeniowych dot. przedsięwzięć z zakresu budownictwa; klasy: 16, 35, 36, 37, 39, 41 i 42.



CFE: 26.3, 26.4, 26.11, 27.5, 29.1

Kolor znaku: ceglasto-pomarańczowy

135679 1998 10 12 Centralne Laboratorium Przemysłu Koncentratów Spożywczych. Poznań, (PL). **Towary:** produkty dietetyczne, odchudzające, odżywki dla żywienia enteralnego, napoje dietetyczne - przeznaczone dla celów leczniczych; produkty na bazie mleka: jogurty, sery, desery; napoje dietetyczne nie przeznaczone dla celów leczniczych; klasy: 5, 29 i 32.

dietalek

135680 1998 10 19 KOOLAIR, S.A.. Mostoles (Madrid), (ES). **Towary i usługi:** urządzenia i instalacje do oświetlania, ogrzewania, wytwarzania pary, gotowania, chłodzenia i zamrażania, suszenia, wentylacji, urządzenia dostarczające wodę oraz instalacje sanitarne i aparatura; usługi reklamowe na rzecz osób trzecich, zarządzanie działalnością gospodarczą na rzecz osób trzecich, usługi biurowe na zlecenia osób trzecich; transport, pakowanie i magazynowanie towarów; klasy: 11, 35 i 39.



CFE: 25.5, 27.5

135681 1998 1020 Jordan Outdoor Enterprises, Ltd.. Columbus, (US). **Towary:** drukowane wzory maskujące do stosowania na twardych powierzchniach; bawełniane, wełniane i syntetyczne materiały tekstylne z wzorami maskującymi; klasy: 16 i 24.

ADVANTAGE TIMBER

135682 1998 10 28 PLUS DISCOUNT Spółka z o. o.. Katowice, (PL). **Towary:** piwo; klasa 32.

VAN PREMIUM

135683 1998 10 28 Niemczewski Robert, Koprowski Maciej Agencja Handlowa LOGO S.C. Zakład Pracy Chronionej. Bydgoszcz, (PL). **Towary i usługi:** łożyska, lustra, meble; szkło, szkło nieprzerobione, półprzetworzone, wyroby ze szkła, komplety łazienkowe, wyroby szklane nie ujęte w innych klasach; obróbka materiałowa, cięcie, barwienie, szlifowanie szkła; klasy: 7, 20, 21 i 40.

logo

135684 1998 10 30 WELLS'DAIRY, INC.. LeMars, (US). **Towary:** lody, sherbety, sorbety, lody owocowe, desery lodowe, mrożone puddingi, mrożone jogurty, słodczyce, rolady, mrożone słodczyce; klasa 30.

BLUE BUNNY

135685 1998 10 31 Przedsiębiorstwo Drogowe DROGBUD-OSTRÓW Spółka z o.o.. Ostrów Wlkp., (PL). **Towary i usługi:** asfalt, beton; asfaltowanie dróg, budowa nowych dróg kołowych, układanie nawierzchni dróg, budowa rurociągów; klasy: 19 i 37.



CFE: 1.5.7.11, 27.5, 29.1

Kolory znaku: żółty, czerwony, biały, czarny

135686 1998 11 03 Dobrodziej Jolanta, Dobrodziej Grzegorz Firma Produkcyjno-Handlowa ART METAL S.C. Łapino Górne, (PL). **Towary:** latarnie oświetleniowe i osprzęt do nich; klasa 11.

art metal

CFE: 5.5, 26.2, 27.5, 29.1

Kolory znaku: złoty, czarny

135687 1998 11 05 Pierwsz. 1998 05 06 (FR). YVES SAINT LAURENT PARFUMS. Neuilly Cedex, (FR). **Towary:** perfumy, wody perfumowane, wody toaletowe, perfumowane mleczko do ciała, kremy, lotiony i pudry, kremy do golenia, lotiony do stosowania przed goleniem i po goleniu, mydła toaletowe, żele do kąpieli i pod prysznic, dezodoranty do osobistego użytku, kosmetyki; klasa 3.



CFE: 27.5

135688 1998 11 05 Cubus AS. billingstad, (NO). **Towary:** odzież, obuwie, nakrycia głowy; klasa 25.

PEANUTS

135689 1998 11 06 Gach Grażyna «JANGAR». Warszawa, (PL). **Towary i usługi:** przyrządy dydaktyczne, badawcze i pomiarowe; dzienniki, czasopisma, książki i inne wydawnictwa, fotografie, programy do maszyn cyfrowych; meble; gry i zabawki; pośredniczenie w zawieraniu transakcji handlowych; usługi transportowe; nauczanie, prowadzenie kursów, produkcja filmów, tłumaczenia; oprogramowanie komputerów na zlecenie osób trzecich, opiniowanie, ekspertyzy, prowadzenie serwisu oraz laboratorium w szczególności ekologicznego, usługi ochrony środowiska polegające na ocenie i analizie stanu środowiska, kierunkach działań w zakresie ochrony środowiska oraz opracowywaniu metod badawczych; klasy: 9, 16, 20, 28, 35, 39, 41 i 42.

janger

135690 1998 11 13 Migda Paweł Józef, Migda Anna Maria, Chyba Piotr Firma IMPOLNET S.C.. Kraków, (PL). **Towary i usługi:** urządzenia, aparaty i przyrządy do celów naukowych, urządzenia do transformacji, rejestracji i odtwarzania obrazu, dźwięku, maszyny liczące, komputery, kable do celów elektrycznych; usługi budowlano-remontowe w zakresie budynków, instalacje systemów sieciowych i zasilających; klasy: 9 i 37.



CFE: 24.15, 27.5, 29.1

Kolory znaku: morski, szary

135691 1998 11 13 Grzegdała Hanna Business Service. Warszawa, (PL). **Usługi:** usługi w zakresie rezerwacji biletów kolejowych i lotniczych; usługi w zakresie organizowania i prowadzenia dla osób trzecich wszelkiego rodzaju szkoleń, kursów, seminariów, kongresów i konferencji dotyczących wszelkich dziedzin działalności gospodarczej i społecznej, usługi w zakresie organizowania i prowadzenia wszelkiego rodzaju imprez rozrywkowych, bankietów, spotkań integracyjnych i zjazdów, usługi w zakresie przygotowywania dekoracji na imprezy rozrywkowe, dostarczanie informacji o imprezach rozrywkowych, usługi w zakresie planowania i organizacji przyjęć, usługi w zakresie organizacji wystaw kulturalnych i edukacyjnych; klasy: 39 i 41.



CFE: 25.5, 26.1, 27.5, 29.1

Kolory znaku: biały, złoty, czerwony, granatowy

135692 1998 11 16 Grzegdała Hanna Jolanta Business Service. Warszawa, (PL). **Usługi:** usługi w zakresie rezerwacji biletów kolejowych i lotniczych; usługi w zakresie organizowania i prowadzenia dla osób trzecich wszelkiego rodzaju szkoleń, kursów, seminariów, kongresów i konferencji dotyczących wszelkich dziedzin działalności gospodarczej i społecznej, usługi w zakresie organizowania i prowadzenia wszelkiego rodzaju imprez rozrywkowych, bankietów, spotkań integracyjnych i zjazdów, usługi w zakresie przygotowywania dekoracji na imprezy rozrywkowe, dostarczanie informacji o imprezach rozrywkowych, usługi w zakre-

sie planowania i organizacji przyjęć, usługi w zakresie organizacji wystaw kulturalnych i edukacyjnych; klasy: 39 i 41.



CFE: 26.1, 26.5, 27.5, 29.1

Kolory znaku: granatowy, czerwony, złoty, biały

135693 1998 11 16 RPM/BELGIUM. Tielt, (BE). **Towary:** nawierzchnie z tworzyw sztucznych o wysokiej odporności chemicznej, niemetalowe nawierzchnie z kostki stosowane w zakładach przemysłowych, nawierzchnie łączone cementem bez śladów łączeń, bitumy, warstwy wiążące cementowe i warstwy wiążące bitumiczne do nawierzchni i pokryć dachowych, tynki budowlane, wyroby z poliuretanu do celów budowlanych, niemetalowe pokrycia dachów, zaprawy murarskie, zaprawy, cementy na bazie żywic syntetycznych do wytwarzania przegród, zwłaszcza podłóg i ścian; klasa 19.

MONACRYL

135694 1998 11 18 Przedsiębiorstwo Handlowo-Usługowe CEMENTOBUD Spółka z o.o.. Bydgoszcz, (PL). **Towary:** pieczywo w tym chleb, bułki i wyroby piekarnicze; klasa 30.

szkolne

135695 1998 11 18 Bess Gerwazy, Bess Jolanta Przedsiębiorstwo Handlowo-Usługowe BESSPOL S.C.. Osielsko, (PL). **Towary:** żywice syntetyczne nie przetworzone, kleje przemysłowe, tworzywa sztuczne nie przetworzone, odczynniki chemiczne; papier i karton, tworzywa sztuczne do pakowania, opakowania z tworzyw sztucznych; produkty z tworzyw sztucznych do wytwarzania gotowych towarów, wyroby z tworzyw sztucznych w stanie półprzetworzonym, materiały do uszczelniania i do izolowania, giętkie rurki tworzywowe, uszczelki; klasy: 1, 16 i 17.

besspol

135696 1998 11 18 Bess Gerwazy, Bess Jolanta Przedsiębiorstwo Handlowo-Usługowe BESSPOL S.C.. Osielsko, (PL). **Towary:** żywice syntetyczne nie przetworzone, kleje przemysłowe, tworzywa sztuczne nie przetworzone, odczynniki chemiczne; papier i karton, tworzywa sztuczne do pakowania, opakowania z tworzyw sztucznych; produkty z tworzyw sztucznych do wytwarzania gotowych towarów, wyroby z tworzyw sztucznych w stanie półprzetworzonym, materiały do uszczelniania i do izolowania, giętkie rurki tworzywowe, uszczelki; klasy: 1, 16 i 17.



CFE: 26.11, 27.5

135697 1998 11 18 Przedsiębiorstwo Handlowo-Usługowe CEMENTOBUD Spółka z o.o.. Bydgoszcz, (PL). **Towary:** pieczywo w tym chleb, bułki i wyroby piekarnicze; klasa 30.

szkolny

135698 1998 11 19 UNION - VIS Spółka z o. o. bielsko-biała, (PL). **Towary:** papier ścierny i płótno ścierne, do metalu i drewna, papiery ścierne wodoodporne, płótno ścierne w formie taśmy; tarcze ścierne i tarcze polerskie, jako narzędzia montowane na obrabiarkach; kamienie szlifierskie i polerskie do szlifowania i polerowania ręcznego (pilniki szlifierskie i pilniki polerskie); klasy: 3, 7 i 8

UNION-VIS

CFE: 27.5, 29.1

Kolory znaku: pomarańczowy, biały

135699 1998 11 26 LUKA DREN Spółka z o.a. Mikołów, (PL). **Towary:** metalowe elementy systemu odwodnień gruntu, w tym korytka, rynny odwadniające, trójniki, studzienki, włazy kanalizacyjne, pokrywy; niemetalowe elementy systemu odwodnień gruntu, w tym korytka, rynny odwadniające, trójniki, studzienki, włazy kanalizacyjne, pokrywy; klasy: 6 i 19.

LUKADOM

CFE: 26.11, 27.5, 29.1

Kolory znaku: niebieski, biały, zielony

135700 1998 11 27 Proline Industries (Hong Kong) Limited. Hong Kong, (CN). **Towary:** samochodowy sprzęt audiowizualny, głośniki samochodowe, wzmacniacze samochodowe, radia samochodowe, samochodowe odtwarzacze dysków kompaktowych, samochodowe podzespoły audiowizualne, kable i przewody audiowizualne, domowy sprzęt audiowizualny; klasa 9.

CFE: 26.4, 27.5

135701 1998 11 27 Proline Industries (Hong Kong) Limited. Hong Kong, (CN). **Towary:** samochodowy sprzęt audiowizualny, głośniki samochodowe, wzmacniacze samochodowe, radia samochodowe, samochodowe odtwarzacze dysków kompaktowych, samochodowe podzespoły audiowizualne, kable i przewody audiowizualne, domowy sprzęt audiowizualny; klasa 9.

**MGX
MEGA VOX**

CFE: 27.5

135702 1998 11 27 «Polifarb Cieszyn-Wrocław» Spółka Akcyjna. Wrocław, (PL). **Towary:** farby, lakiery, emalie, pokosty, bejc, kity szpachlowe; koloranty, szpachłówki; rozcieńczalniki, kleje, żywice syntetyczne; środki grzybobójcze; materiały uszczelniające; zaprawy tynkarskie; klasy: 1, 2, 5, 17 i 19.



CFE: 5.3, 26.1, 26.4, 27.5, 29.1

Kolory znaku: biały, żółty, różowy, pomarańczowy, czerwony, niebieski, granatowy, zielony

135703 1998 11 28 Mamcarczyk Marcin Tadeusz, Naryniecki Tomasz MR.MOON S.C.. Gdańsk, (PL). **Towary:** obuwie: robocze, militarne, sportowe, młodzieżowe, odzież: kurtki, spodnie, bluzy, T-shirty, nakrycia głowy; klasa 25.



CFE: 2.1, 26.2, 27.5, 29.1

Kolory znaku: biały, czerwony, niebieski, czarny

135704 1998 11 28 Lipowicz Roman Przedsiębiorstwo Wielobranżowe Produkcyjno-Handlowe LIPRO Import-Export Z.P.Chr.. Żnin, (PL). **Towary:** soda oczyszczona; galaretki jadalne, śmietanka kremowa w proszku, zupy w proszku; kawa, herbata, kakao, cukier, ryż, namiastki kawy, lody spożywcze w proszku, proszki do pieczenia, przyprawy, budynie, kisiele, kwasek cytrynowy, cukier waniliowy; napoje musujące w proszku; klasy: 1, 29, 30 i 32.



CFE: 25.5, 26.1, 27.5, 29.1

Kolory znaku: biały, czerwony

135705 1998 12 04 KIM LAN Spółka z o.a. Wrocław, (PL). **Towary:** zupy błyskawiczne; klasa 29.



CFE: 3.1, 5.7, 11.3, 27.5, 29.1

Kolory znaku: żółty, czerwony, niebieski, biały, czarny, amarantowy, kremowy, zielony, szary, seledynowy, kremowo-beżowy

135706 1998 12 04 Gajewski Dariusz PPHU SUN OF GABA. Ostrów Wielkopolski, (PL). **Towary:** odzież, obuwie, nakrycia głowy; klasa 25.

CLASSIC

Sun of Gaba

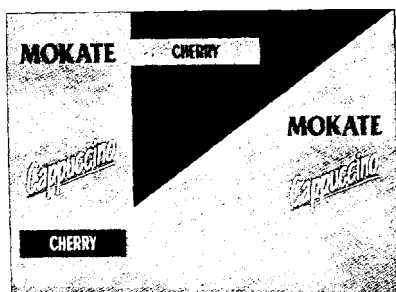
CFE: 27.5

135707 1998 12 04 Gajewski Dariusz PPHU SUN OF GABA. Ostrów Wielkopolski, (PL). **Towary:** odzież, obuwie, nakrycia głowy; klasa 25.



CFE: 27.5

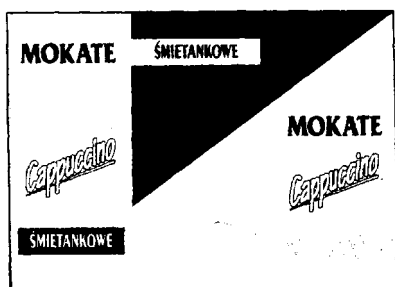
135708 1998 12 07 Mokrysz Teresa Firma Produkcyjno-Uslugowo-Handlowa MOKATE. Ustroń, (PL). **Towary:** kawa, kawa cappuccino; klasa 30.



CFE: 26.3, 26.7, 27.5, 29.1

Kolory znaku: różowy, niebieski, biały, czarny

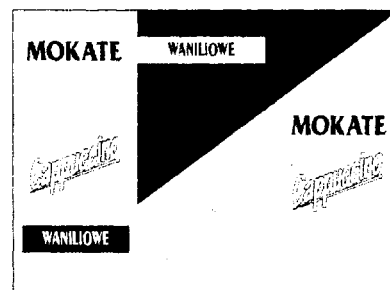
135709 1998 12 07 Mokrysz Teresa Firma Produkcyjno-Uslugowo-Handlowa MOKATE. Ustroń, (PL). **Towary:** kawa, kawa cappuccino; klasa 30.



CFE: 26.3, 26.7, 27.5, 29.1

Kolory znaku: kremowy, niebieski, biały, czarny

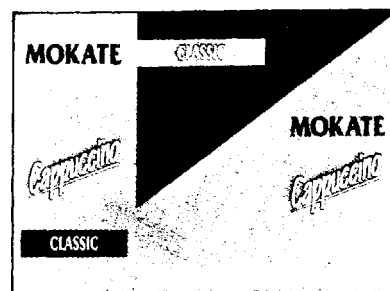
135710 1998 12 07 Mokrysz Teresa Firma Produkcyjno-Uslugowo-Handlowa MOKATE. Ustroń, (PL). **Towary:** kawa, kawa cappuccino; klasa 30.



CFE: 26.3, 26.7, 27.5, 29.1

Kolory znaku: żółty, niebieski, biały, czarny

135711 1998 12 07 Mokrysz Teresa Firma Produkcyjno-Uslugowo-Handlowa MOKATE. Ustroń, (PL). **Towary:** kawa, kawa cappuccino; klasa 30.



CFE: 26.3, 26.7, 27.5, 29.1

Kolory znaku: czerwony, niebieski, biały, czarny

135712 1998 12 07 Pintsch Bamag Antriebs- und Verkehrstechnik GmbH. Dinslaken, (DE). **Towary:** światła, w szczególności światła pozycyjne żeglugowe, latarnie stosowane w żegludze; klasa 11.

LEDMIN

135713 1998 12 07 Pintsch Bamag Antriebs- und Verkehrstechnik GmbH. Dinslaken, (DE). **Towary:** światła, w szczególności światła pozycyjne żeglugowe i latarnie stosowane w żegludze; klasa 11.

LEDMARK

135714 1998 12 07 Pintsch Bamag Abtriebs- und Verkehrstechnik GmbH. Dinslaken, (DE). **Towary:** światła, zwłaszcza światła przeszkodowe; klasa 11.

LEDAIR

135715 1998 12 03 Agencja Produkcyjno Handlowa H & P Spółka z o.o.. bielsko-biała, (PL). **Towary:** przetwory owocowo-warzywne; herbata, przyprawy; napoje, nektary, soki owocowe, owocowo-warzywne, gazowane i niegazowane; klasy: 29, 30 i 32.



CFE: 5.7, 27.5, 29.1

Kolory znaku: żółty, czarny

135716 1998 12 08 Rupnowska Danuta, Rupnowski Wojciech Pracownia Projektowa PROFIL P S.C., Wrocław, (PL). Towary: program komputerowy przeznaczony do wspomagania projektanta w przygotowaniu części graficznej dokumentacji technicznej dla sieci kanalizacyjnej, wodociągowej, gazowej, centralnego ogrzewania; klasa 9.

AutoPROFIL

135717 1998 12 11 The Lane Company, Inc., Altavista, (US). Towary: meble i osprzęt do nich stosowany; klasa 20.

LANE

135718 1998 12 11 Santero Fratelli & C. I.V.A.S.S. S.p.A., S.Stefano Belbo, (IT). **Towary:** wina, wermuty, aperitify i nalewki gorzkie, napoje alkoholowe i likiery; klasa 33.

SANTERO

135719 1998 12 17 Reemtsma Polska S.A., Jankowice, (PL). Towary: wyroby tytoniowe, przybory dla palących; klasa 34.

the gold

135720 1998 12 17 Pierwsz. 1998 11 13 (ES). FABRICAS AGRUPADAS DE MUNECA DE ONIL, S.A., ONIL (Alicante). (ES). Towary: gry i zabawki, artykuły sportowe i gimnastyczne nie zawarte w innych klasach, ozdoby choinkowe; klasa 28.

MY PRETTY BABY

135721 1998 12 23 Pierwsz. 1998 06 26 (US). MICROSOFT CORPORATION (Washington Corporation), Redmond, (US). Towary: programy komputerowe, zwłaszcza oprogramowanie komputerowe do rozpoznawania, analizowania i rozumienia pisemnych lub mówionych tekstów w różnych językach, do konwersji wypowiedzi ustnej na tekst pisemny, konwersji tekstu pisemnego na wypowiedź ustną oraz wydawania komputerowi ustnych poleceń; klasa 9.



CFE: 4.5, 4.6, 26.1, 26.2, 26.11

135722 1998 12 23 Pokorska Joanna Przedsiębiorstwo Produkcyjno Handlowo Usługowe JOAND, Łódź, (PL). **Towary i usługi:** odzież; usługi konfekcyjne; klasy: 25 i 40.



CFE: 26.4, 27.5, 29.1

Kolory znaku: niebieski, zielony, czarny

135723 1998 12 23 Przedsiębiorstwo Produkcyjno-Handlowe SOKPOL Spółka z o.o., Myszków, (PL). **Towary:** napoje i soki owocowe, napoje i soki warzywne; klasa 32.



CFE: 1.15, 5.3, 5.7, 19.3, 27.5, 29.1

Kolory znaku: ciemnoniebieski, biały, czerwony, pomarańczowy, zielony, jasnoniebieski

135724 1998 12 23 Przedsiębiorstwo Produkcyjno-Handlowe SOKPOL Spółka z o.o., Myszków, (PL). **Towary:** napoje i soki owocowe, napoje i soki warzywne; klasa 32.



CFE: 2.17, 5.3, 5.7, 19.3, 27.5, 29.1

Kolory znaku: biały, niebieski, czerwony, zielony, złoty, czarny, pomarańczowy

135725 1998 12 24 Pluta Zdzisław Firma «AUTO-HOBBY», Kraków, (PL). **Usługi:** naprawa samochodów osobowych i dostawczych; klasa 37.



CFE: 27.5, 29.1

Kolory znaku: pomarańczowy, czarny

135726 1998 12 29 Visa International Service Association, Foster City, (US). **Usługi:** usługi finansowe obejmujące usługi związane z kartami kredytowymi, kartami debetowymi, kartami obciążeniowymi i kartami płatniczymi; klasa 36.

VISA HORIZON

135727 1998 12 29 Takeda Chemical Industries, Ltd., Osaka, (JP). **Towary:** środki owadobójcze, grzybobójcze i chwastobójcze stosowane w rolnictwie; klasa 5.

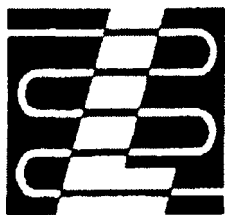
TACTOL

135728 1998 12 30 Wolanin Leszek LUXBUD, Warszawa, (PL). **Towary i usługi:** kable do celów elektrycznych; usługi budowlane i naprawy; doradztwo techniczne, projektowanie instalacji elektrycznych, ekspertyzy instalacji grzejnych, elektrycznych i sanitarnych; klasy: 9, 37 i 42.

LUXBUD

CFE: 27.5

135729 1998 12 30 Wolanin Leszek LUXBUD. Warszawa, (PL). Towary i usługi: kable do celów elektrycznych; usługi budowlane i naprawy; doradztwo techniczne, projektowanie instalacji elektrycznych, ekspertyzy instalacji grzejnych, elektrycznych i sanitarnych; klasy: 9, 37 i 42.



CFE: 26.13, 27.5

135730 1999 01 06 United Parcel Service of America, Inc. Atlanta, (US). Towary i usługi: sprzęt komputerowy, oprogramowanie i urządzenia zewnętrzne, modemy, drukarki, skanery, sieciowe karty interfejsowe, kable elektryczne i światłowodowe, skale i ekrany monitorowe; usługi transportu listów, dokumentów materiałów telekomunikacyjnych, druków i innych towarów, magazynowanie, składowanie, pakowanie i dostarczanie wyżej wymienionych towarów; klasy: 9 i 39.

WORLDSHIP

135731 1999 01 06 Małecki Wiesław Przedsiębiorstwo Techniczno-Handlowe PROMAX. Wrocław, (PL). **Towary i usługi:** programy komputerowe; czasopisma, broszury, ulotki, foldery, nalepki; rozpowszechnianie i udostępnianie programów komputerowych; klasy: 9, 16 i 42.

płatnik

135732 1999 01 08 SUPERFISH S.A. Kukinia, (PL). Towary: ryby w stanie półprzetworzonym i przetworzonym, sosy rybne, marynaty, konserwy rybne, ryby wędzone i solone, krajanka rybną, potrawy rybne, skorupiaki nieżywe, sałatki warzywne, mięsno-warzywne, potrawy na bazie ryb; klasa 29.



CFE: 3.9, 27.5, 29.1

Kolor znaku: czerwony i odcienie

135733 1999 01 08 Marszałek Krzysztof PACKLAND FOLIE. Knurów, (PL). **Towary:** folie polipropylenowe, folie wielowarstwowe, metalizowane, papier foliowany i papier metalizowany do celów opakowaniowych, opakowania z papieru i torby do pakowania z tworzyw sztucznych; klasa 16.

CFE: 27.5, 29.1

Kolory znaku: granatowy, czerwony

135734 1999 01 13 C. Meldgaard Andersen A/S. Herning, (DK). **Towary:** obuwie; klasa 25.



CFE: 26.1, 27.5

135735 1999 01 13 LISEGA GmbH. Zeven, (DE). **Towary:** wyroby z metalu: rury metalowe, wyroby ślusarskie i drobne wyroby żelazne, zamocowania dla systemów rurociągowych, zamocowania dla przewodów rurowych i kotłów w urządzeniach przemysłowych, zawieszania i elementy zawieszania, uchwyt} do przyspawania, elementy gwintowane, dziurownicy kowalskie, wieszaki resoru, wieszaki sztywne, podpory nastawiane sprężyną, hydrauliczne amortyzatory i tłumiki, części do mocowania rur, części do podtrzymywania rur, zaciski rurowe, klamry dźwigarów, obejmy rur w kształcie litery «U», wieszaki rurociągu, podpory rurociągu, rurowe łożyska przesuwne, konsole, konsole sprężynujące, koźły łożyskowe sprężynujące, łączniki kabłąkowe gwintowane, nakrętki z uchem, nakrętki napinające, części sprzęgu, nakładki, ciężła, pręty gwintowane, śruby i nakrętki, wymienione towary ze stali i mające zastosowanie szczególnie przy budowie urządzeń, w technologii energetycznej i procesów przetwórczych: oprogramowanie komputerowe i programy komputerowe do planowania, obliczania i konstrukcji zamocowań dla systemów rurociągowych w dużych obiektach; klasy: 6 i 9.



CFE: 24.15, 26.3

135736 1999 01 12 Przedsiębiorstwo Produkcyjno-Handlowe GAMATEX Spółka Jawna Maria Gacek, Piotr Gacek. Stare Bystre, (PL). **Towary:** konfekcja damska i męska, płaszcze, kurtki, spodnie, spodnice, odzież skórzana; klasa 25.



CFE: 9.5, 27.1, 29.1

Kolory znaku: złocistobrazowy, zielony

135737 1999 01 12 Kanior Maria, Ruchała Agata Przedsiębiorstwo Produkcyjno-Handlowe GAMAR S.C.. Nowy Sącz, (PL). **Towary:** ubrania wierzchnie, berety, bielizna osobista, bielizna przeciwpotowa, biustonosze, bluzki, bluzy, żakiety, garsonki, swetry, sukienki, futra, fartuchy, gorsety, kamizelki, kombinezony, płaszcze kąpielowe, odzież konfekcyjna, koszule męskie, krawaty, majtki, marynarki, suknie, szale, okrycia wełniane lub futrzane z kapturem, **palta**, ornaty, peleryny, pieluszki z materiałów

tekstylnych, pulowery, rękawice, spodnie, spodenki, ubrania dla kierowców, slipy, spódnice, kostiumy, ubrania dziecięce; klasa 25.

Gamar

CFE: 27.5, 29.1

Kolory znaku: beżowy, żółty, ciemnobrązowy

135738 199901 13 URODA S.A.. Warszawa, (PL). **Towary:** kosmetyki dla mężczyzn; klasa 3.

LIDER ACTIVE

135739 1999 01 13 URODA S.A.. Warszawa, (PL). **Towary:** kosmetyki dla mężczyzn; klasa 3.

LIDER CLASSIC

135740 1999 01 14 GOLD TAU Spółka z o.o.. Juchowo, (PL). **Towary:** kąpielowe preparaty kosmetyczne do pielęgnacji, kremy kosmetyczne, mydło; oleje jadalne, warzywa suszone; kase spożywcze, muesli, musztarda, płatki owsiane; nektary owocowe, soki owocowe, soki warzywne; klasy: 3, 29, 30 i 32.

goldtau

135741 1998 05 08 Kuczyński Robert, Kuk Iwona, Kuk Waldemar EURO S.C.. Warszawa, (PL). **Towary i usługi:** produkty i półprodukty chemiczne do celów przemysłowych, naukowych, fotograficznych, rolnych, ogrodniczych, leśnych, a także substancje chemiczne nie przetworzone, płyny do głowic; produkty kosmetyczne i preparaty do czyszczenia: środki czyszczące, środki do czyszczenia płyt ceramicznych, środki piorące do pralek bąbelkowych; maszyny i obrabiarki, wkłady do oczyszczaczy, dyfuzory do suszarek, filtry do odkurzaczy, przyrządy ręczne z napędem elektrycznym, hydraulicznym i pneumatycznym: skrobaki do płyt ceramicznych, noże elektryczne, odkurzacze, ostrzałki do noży, ostrza do noży, depilatory, frotki, golarki, głowice do golarek, krajalnice, maszynko-miksery, maszynki do mięsa, maszynki do lodów, maszynki do ścinania włosów, otwieracze, rozdrabniacze, młynki, wyciskacze do cytrusów, zapalarki do gazu, żelazka, szatkownice, turboszczotki, przystawki do mycia szyb, odwapniacze, trymery do brody; narzędzia ręczne, wkłady do frytkownic, folie do golarek; urządzenia, aparaty i przyrządy do celów naukowych, urządzenia do transformacji, rejestracji i odtwarzania obrazu i dźwięku, maszyny liczące, komputery, kable do celów elektrycznych: komputery stacjonarne typu desktop, komputery przenośne typu laptop, notebook, palmtop, notesy elektroniczne, monitory komputerowe, drukarki, skanery, przystawki internetowe (web-tv) interfejsy i kable, modemy, nośniki magnetyczne i optyczne: twarde dyski, dyskietki, streamery, itp., myszki, joystiki i inne urządzenia sterujące, programy komputerowe, programy dla maszyn cyfrowych, pamięci komputerowe RAM, karty komputerowe wejścia-wyjścia: fax-modem, Soundblaster, sieciowe, graficzne, telefony komórkowe analogowe, telefony komórkowe cyfrowe systemu GSM, telefony komórkowe cyfrowe systemu DCS, futerały i pokrowce do telefonów komórkowych, uchwyty do telefonów komórkowych, aparaty telefoniczne przewodowe, aparaty telefoniczne bezprzewodowe, zestawy głośnomówiące do telefonów komórkowych, ładowarki do akumulatorów i akumulatory, interfejsy, złączki, przewody telefoniczne, anteny, telefaksy, słuchawki, gniazda i wtyczki telefoniczne, bipery, pagery, aparaty fotograficzne kompaktowe, aparaty fotograficzne lustrzanki z wymiennymi obiektywami, obiektywy, lampy błyskowe, statywy, torby, pokrowce i futerały do aparatów fotograficznych, filmy fotograficzne, baterie fotograficzne, filtry, gry komputerowe, nasadki i pierścienie,

nie, światłomierze, lornetki, kabie, kamery, kolumny głośnikowe, kasety audio, kasety video, odtwarzacze minidisc, samochodowe odtwarzacze minidisc, mikrofony, piloty uniwersalne, płyty cd., radiobudziki, radia, radiomagnetofony stereo/ mono, radiomagnetofony cd., radioodtwarzacze samochodowe z cd., radioodtwarzacze samochodowe, tunery, magnetowidy, odtwarzacze, walkmany, wzmacniacze, wzmacniacze samochodowe, sprzęt kserokopiujący, kserokopiarki czarnobiałe, kserokopiarki kolorowe, kserokopiarki laserowe, tonery, materiały eksploatacyjne, telewizory, urządzenia do odbioru telewizji cyfrowej, urządzenia dekodujące, projektory, combo, zestawy audio (wieże), odtwarzacze cd., nagrywarki cd., decki cyfrowe, magnetofony cyfrowe, magnetofony, discmany, odtwarzacze wizyjne, dyktafony, equalizery, kasety czyszczące, anteny pokojowe, systemy głośnikowe do walkmanów, ładowarki aku do walkmanów, dyski magnetoptyczne, akcesoria do kamer, ładowarki do aku, zasilacze, mini głośniki, mini disc, podstawki pod kolumny, lampy do kamer, adaptery audio, głośniki samochodowe, piloty do radiów samochodowych, wagi, urządzenia do czyszczenia głowic, tarcze do robotów: aparaty i urządzenia chirurgiczne, medyczne, stomatologiczne, weterynaryjne: aparaty stomatologiczne, końcówki do aparatów stomatologicznych, termometry, solaria, aparaty do masażu: aparaty oświetleniowe, grzewcze, instalacje sanitarne: klimatyzatory, oczyszczacze powietrza, nawilżacze powietrza, ogrzewacze olejowe i konwektorowe, termowentylatory, wentylatory, kuchnie elektryczne, kuchnie elektryczne do zabudowy, kuchnie gazowe, kuchnie gazowo-elektryczne, kuchnie gazowo-elektryczne do zabudowy, kuchenki mikrofalowe, kuchenki mikrofalowe do zabudowy, ramki do kuchenek mikrofalowych, lodówki, lodówki do zabudowy, lodówko-zamrażarki, lodówkozamrażarki do zabudowy, okapy, okapy do zabudowy, ramki do okapów, płyty ceramiczne, piekarniki elektryczne, płyty gazowe, panele sterujące, pralko-suszarki, pralko-suszarki do zabudowy, suszarki, wirówki, zamrażarki, zamrażarki do zabudowy, zmywarki, zmywarki do zabudowy, zestawy do zmywarek, aparaty do gotowania jaj, kombiwar, pierścienie do kombiwarów, czajniki, ekspresy do kawy, frytkownice, grille, jogurtownice, opiekacze, lokówki, suszarko-lokówki, lokówki parowe, suszarki do włosów parowary, prodże, roboty kuchenne, miksery, malaksery, sokowirówki, sandwichy, tostery, pralki automatyczne, pralki automatyczne do zabudowy, pralki bąbelkowe, pralki wirnikowe, podstawki pod pralki, mechanizmy przekładania drzwi do lodówek, wkłady węglowe, wkłady do filtrów do wody, tabletki do nawilzaczy, filtry metalowe i węglowe do okapów; metale szlachetne i ich stopy, zegary; instrumenty muzyczne; artykuły papiernicze i introligatorskie, taśmy lub karty papierowe do zapisu programów komputerowych, papier do telefaksów, papier do kserokopiarok; meble, lustra, ramy; narzędzia i narzędzia dla gospodarstw domowych: deski do prasowania, zestawy kuchenne; surowe materiały włókniste i tekstylne; gry, zabawki, konsole do gier, akcesoria do konsol; usługi reklamowe i usługi w zakresie reprezentowania podmiotów gospodarczych, opracowanie i realizacja kampanii reklamowych, kampanii promocyjnych i kampanii public relations, usługi reklamowe w zakresie planowania i zakupu mediów reklamowych, monitoring mediów reklamowych, projektowanie i wykonywanie materiałów promocyjnych i reklamowych, opracowywanie akcji promocyjnych dla sprzedaży produktu i usług, przygotowywanie i realizacja wszelkich działań reklamowych i promocyjnych z zakresu marketingu bezpośredniego, przygotowywanie do uczestnictwa w targach i wystawach (projektowanie, aranżacja i realizacja stoiska targowego), doradztwo handlowe, opiniowanie i ekspertyzy w zakresie prowadzenia działalności gospodarczej, w tym ekspertyzy opłacalności, doradztwo w sprawach sprzętu komputerowego; usługi ubezpieczeniowe i finansowe, doradztwo finansowe, usługi pośrednictwa finansowego na rzecz i w imieniu banków lub innych podmiotów wyspecjalizowanych w zakresie udzielania kredytów ratalnych na zakup towarów na warunkach określonych umownie, w szczególności w zakresie: pośrednictwa w zawieraniu umów kredytowych na zakupy ratalne, udzielania informacji na temat warunków sprzedaży ratalnej, kompletowania dokumentów od kredytobiorcy potrzebnych do uzyskania kredytu, sprawdzania wiarygodności dokumentów przedstawionych przez kredytobiorcę, analizy przedstawionych przez kredytobiorcę dokumentów, sporządzania umów pomiędzy

bankiem lub innym podmiotem wyspecjalizowanym a kredytobiorcą, sponsorowanie finansowe i organizowanie akcji charytatywnych; usługi w zakresie konserwacji i napraw artykułów będących przedmiotem działalności, w szczególności: usługi w zakresie napraw elektrycznego sprzętu gospodarstwa domowego, sprzętu radiowo-telewizyjnego oraz innego sprzętu audio-wideo, napraw zegarków, aparatów fotograficznych, instalowanie, konserwacja i naprawy sprzętu elektronicznego i komputerowego, instalowanie i naprawy telefonów; usługi telekomunikacyjne: informacja o telekomunikacji, wypożyczanie modemów, wypożyczanie telefonów, wypożyczanie telekopiarek, wypożyczanie urządzeń do przekazywania informacji i urządzeń telekomunikacyjnych; usługi transportowe i magazynowania: transport towarów będących przedmiotem prowadzonej działalności na zlecenie klienta, usługi w zakresie magazynowania i przechowywania towarów będących przedmiotem działalności na zlecenie klienta; nauczanie i rozrywki, w tym: organizowanie i prowadzenie konferencji, kongresów i sympozjów, szkoleń i seminariów w zakresie obsługi sprzedaży asortymentu RTV/AGD, sprzętu komputerowego oraz multimedialnych, w zakresie wykorzystania techniki komputerowej i oprogramowania oraz w zakresie reklamy i metod finansowania sprzedaży, organizowanie konkursów edukacyjnych i rozrywkowych, rozrywki; testowanie materiałów, oprogramowanie komputerów na zlecenie osób trzecich, doradztwo w zakresie ochrony własności przemysłowej, usługi w zakresie przygotowywania i wykonywania projektów graficznych; klasy: 1, 3, 7, 8, 9, 10, 11, 14, 15, 16, 20, 21, 22, 28, 35, 36, 37, 38, 39, 41 i 42.

rtv euro agd kupuj w euro w euro jest tanio

135742 1998 05 08 Kuczyński Robert, Kuk Iwona, Kuk Waldemar EURO S.C., Warszawa, (PL). **Towary i usługi:** produkty i półprodukty chemiczne do celów przemysłowych, naukowych, fotograficznych, rolnych, ogrodniczych, leśnych, a także substancje chemiczne nie przetworzone, płyny do głowic; produkty kosmetyczne i preparaty do czyszczenia: środki czyszczące, środki do czyszczenia płyt ceramicznych, środki piorące do pralek bębnowych; maszyny i obrabiarki, wkłady do oczyszczaczy, dyfuzory do suszarek, filtry do odkurzaczy, przyrządy ręczne z napędem elektrycznym, hydraulicznym i pneumatycznym: skrobaki do płyt ceramicznych, noże elektryczne, odkurzacze, ostrzałki do noży, ostrza do noży, depilatory, froterki, golarki, głowice do golarek, krajalnice, maszynko-miksery, maszynki do mięsa, maszynki do lodów, maszynki do ścinania włosów, otwieracze, rozdrabniacze, młynki, wyciskacze do cytrusów, zapalarki do gazu, żelazka, szatkownice, turboszczotki, przystawki do mycia szyb, odwapniacze, trymery do brody; narzędzia ręczne, wkłady do frytkownic, folie do golarerek; urządzenia, aparaty i przyrządy do celów naukowych, urządzenia do transformacji, rejestracji i odtwarzania obrazu i dźwięku, maszyny liczące, komputery, kable do celów elektrycznych: komputery stacjonarne typu desktop, komputery przenośne typu laptop, notebook, palmtop, notesy elektroniczne, monitory komputerowe, drukarki, skanery, przystawki internetowe (web-tv) interfejsy i kable, modemy, nośniki magnetyczne i optyczne: twarde dyski, dyskietki, streamery, itp., myszki, joystiki i inne urządzenia sterujące, programy komputerowe, programy dla maszyn cyfrowych, pamięci komputerowe RAM, karty komputerowe wejścia-wyjścia: fax-modem, Soundblaster, sieciowe, graficzne, telefony komórkowe analogowe, telefony komórkowe cyfrowe systemu GSM, telefony komórkowe cyfrowe systemu DCS, futerały i pokrowce do telefonów komórkowych, uchwyty do telefonów komórkowych, aparaty telefoniczne przewodowe, aparaty telefoniczne bezprzewodowe, zestawy głośnomówiące do telefonów komórkowych, ładowarki do akumulatorów i akumulatory, interfejsy, złączki, przewody telefoniczne, anteny, telefaksy, słuchawki, gniazda i wtyczki telefoniczne, bipery, pagery, aparaty fotograficzne kompaktowe, aparaty fotograficzne lustrzanki z wymiennymi obiektywami, obiektywy, lampy błyskowe, statywy, torby, pokrowce i futerały do aparatów fotograficznych, filmy fotograficzne, baterie fotograficzne, filtry, gry komputerowe, nasadki i pierścienie, światłomierze, lornetki, kable, kamery, kolumny głośnikowe, kasety audio, kasety video, odtwarzacze minidisc, samochodowe

odtwarzacze minidisc, mikrofony, piloty uniwersalne, płyty cd., radiobudziki, radia, radiomagnetofony stereo/mono, radiomagnetofony cd., radioodtwarzacze samochodowe z cd., radioodtwarzacze samochodowe, tunery, magnetowidy, odtwarzacze, walkmany, wzmacniacze, wzmacniacze samochodowe, sprzęt kserokopiujący, kserokopiarki czarnobiałe, kserokopiarki kolorowe, kserokopiarki laserowe, tonery, materiały eksploatacyjne, telewizory, urządzenia do odbioru telewizji cyfrowej, urządzenia dekodujące, projektory, combo, zestawy audio (wieże), odtwarzacze cd., nagrywarki cd., decki cyfrowe, magnetofony cyfrowe, magnetofony, discmany, odtwarzacze wizyjne, dyktafony, equalizery, kasety czyszczące, anteny pokojowe, systemy głośnikowe do walkmanów, ładowarki aku do walkmanów, dyski magnetoptyczne, akcesoria do kamer, ładowarki do aku, zasilacze, mini głośniki, mini disc, podstawki pod kolumny, lampy do kamer, adaptery audio, głośniki samochodowe, piloty do radiów samochodowych, wagi, urządzenia do czyszczenia głowic, tarcze do robotów; aparaty i urządzenia chirurgiczne, medyczne, stomatologiczne, weterynaryjne: aparaty stomatologiczne, końcówki do aparatów stomatologicznych, termometry, solaria, aparaty do masażu; aparaty oświetleniowe, grzewcze, instalacje sanitarne: klimatyzatory, oczyszczacze powietrza, nawilżacze powietrza, ogrzewacze olejowe i konwektorowe, termowentylatory, wentylatory, kuchnie elektryczne, kuchnie elektryczne do zabudowy, kuchnie gazowe, kuchnie gazowo-elektryczne do zabudowy, kuchenki mikrofalowe, kuchenki mikrofalowe do zabudowy, ramki do kuchenek mikrofalowych, lodówki, lodówki do zabudowy, lodówko-zamrażarki, lodówkozamrażarki do zabudowy, okapy, okapy do zabudowy, ramki do okapów, płyty ceramiczne, piekarniki elektryczne, płyty gazowe, panele sterujące, pralko-suszarki, pralko-suszarki do zabudowy, suszarki, wirówki, zamrażarki, zamrażarki do zabudowy, zmywarki, zmywarki do zabudowy, zestawy do zmywarek, aparaty do gotowania jaj, kombiwarw pierścienie do kombiwarów, czajniki, ekspresy do kawy, frytkownice, grille, jogurtownice, opiekacze, lokówki, suszarko-lokówki, lokówki parowe, suszarki do włosów parowary, prożiże, roboty kuchenne, miksery, malaksery, sokowirówki, sandwiczowe, tostery, pralki automatyczne, pralki automatyczne do zabudowy, pralki bębnowe, pralki wirnikowe, podstawki pod pralki, mechanizmy przekładania drzwi do lodówek, wkłady węglowe, wkłady do filtrów do wody, tabletki do nawilżaczy, filtry metalowe i węglowe do okapów; metale szlachetne i ich stopy, zegary; instrumenty muzyczne; artykuły papiernicze i intrologatorskie, taśmy lub karty papierowe do zapisu programów komputerowych, papier do telefaksów, papier do kserokopiarek; meble, lustra, ramy; narzędzia i narzędzia dla gospodarstw domowych: deski do prasowania, zestawy kuchenne; surowe materiały włókniste i tekstylne; gry, zabawki, konsole do gier, akcesoria do konsol; usługi reklamowe i usługi w zakresie reprezentowania podmiotów gospodarczych, opracowanie i realizacja kampanii reklamowych, kampanii promocyjnych i kampanii public relations, usługi reklamowe w zakresie planowania i zakupu mediów reklamowych, monitoring mediów reklamowych, projektowanie i wykonywanie materiałów promocyjnych i reklamowych, opracowywanie akcji promocyjnych dla sprzedaży produktu i usług, przygotowywanie i realizacja wszelkich działań reklamowych i promocyjnych z zakresu marketingu bezpośredniego, przygotowywanie do uczestnictwa w targach i wystawach (projektowanie, aranżacja i realizacja stoiska targowego), doradztwo handlowe, opiniowanie i ekspertyzy w zakresie prowadzenia działalności gospodarczej, w tym ekspertyzy opłacalności, doradztwo w sprawach sprzętu komputerowego; usługi ubezpieczeniowe i finansowe, doradztwo finansowe, usługi pośrednictwa finansowego na rzecz i w imieniu banków lub innych podmiotów wyspecjalizowanych w zakresie udzielania kredytów ratalnych na zakup towarów na warunkach określonych umownie, w szczególności w zakresie: pośrednictwa w zawieraniu umów kredytowych na zakup ratalny, udzielania informacji na temat warunków sprzedaży ratalnej, kompletowania dokumentów od kredytobiorcy potrzebnych do uzyskania kredytu, sprawdzania wiarygodności dokumentów przedstawionych przez kredytobiorcę, analizy przedstawionych przez kredytobiorcę dokumentów, sporządzania umów pomiędzy bankiem lub innym podmiotem wyspecjalizowanym a kredytobiorcą, sponsorowanie finansowe i organizowanie akcji charytaty-

wnych; usługi w zakresie konserwacji i napraw artykułów będących przedmiotem działalności, w szczególności: usługi w zakresie napraw elektrycznego sprzętu gospodarstwa domowego, sprzętu radiowo-telewizyjnego oraz innego sprzętu audio-wideo, napraw zegarków, aparatów fotograficznych, instalowanie, konserwacja i naprawy sprzętu elektronicznego i komputerowego, instalowanie i naprawy telefonów; usługi telekomunikacyjne: informacja o telekomunikacji, wypożyczanie modemów, wypożyczanie telefonów, wypożyczanie telekopiarek, wypożyczanie urządzeń do przekazywania informacji i urządzeń telekomunikacyjnych; usługi transportowe i magazynowania: transport towarów będących przedmiotem prowadzonej działalności na zlecenie klienta, usługi w zakresie magazynowania i przechowywania towarów będących przedmiotem działalności na zlecenie klienta; nauczanie i rozrywki, w tym: organizowanie i prowadzenie konferencji, kongresów i sympozjów, szkoleń i seminariów w zakresie obsługi sprzedaży asortymentu RTV/AGD, sprzętu komputerowego oraz multimedialnych, w zakresie wykorzystania techniki komputerowej i oprogramowania oraz w zakresie reklamy i metod finansowania sprzedaży, organizowanie konkursów edukacyjnych i rozrywkowych, rozrywki; testowanie materiałów, oprogramowanie komputerów na zlecenie osób trzecich, doradztwo w zakresie ochrony własności przemysłowej, usługi w zakresie przygotowywania i wykonywania projektów graficznych; klasy: 1, 3, 7, 8, 9, 10, 11, 14, 15, 16, 20, 21, 22, 28, 35, 36, 37, 38, 39, 41 i 42.



CFE: 26.4, 28.11, 29.1

Kolory znaku: czerwony, żółty

135743 1998 05 08 Kuczyński Robert, Kuk Iwona, Kuk Waldemar EURO S.C., Warszawa, (PL). Towary i usługi: produkty i półprodukty chemiczne do celów przemysłowych, naukowych, fotograficznych, rolnych, ogrodniczych, leśnych, a także substancje chemiczne nie przetworzone, płyny do głowic; produkty kosmetyczne i preparaty do czyszczenia: środki czyszczące, środki do czyszczenia płyt ceramicznych, środki piorące do pralek bąbelkowych; maszyny i obrabiarki, wkłady do oczyszczaczy, dyfuzory do suszarek, filtry do odkurzaczy, przyrządy ręczne z napędem elektrycznym, hydraulicznym i pneumatycznym: skrobaki do płyt ceramicznych, noże elektryczne, odkurzacze, ostrzałki do noży, ostrza do noży, depilatory, froterki, golarki, głowice do golarek, krajalnice, maszynko-miksery, maszynki do mięsa, maszynki do lodów, maszynki do ścinania włosów, otwieracze, rozdrabniacze, młynki, wyciskacze do cytrusów, zapalarki do gazu, żelazka, szatkownice, turboszczotki, przystawki do mycia szyb, odpapniacze, trymery do brody; narzędzia ręczne, wkłady do frytkownicy, folie do golarek; urządzenia, aparaty i przyrządy do celów naukowych, urządzenia do transformacji, rejestracji i odtwarzania obrazu i dźwięku, maszyny liczące, komputery, kable do celów elektrycznych: komputery stacjonarne typu desktop, komputery przenośne typu laptop, notebook, palmtop, notesy elektroniczne, monitory komputerowe, drukarki, skanery, przystawki internetowe (web-tv) interfejsy i kable, modemy, nośniki magnetyczne i optyczne: twarde dyski, dyskietki, streamery, itp., myszki, joystiki i inne urządzenia sterujące, programy komputerowe, programy dla maszyn cyfrowych, pamięci komputerowe RAM, karty komputerowe wejścia-wyjścia: fax-modem, Soundblaster, sieciowe, graficzne, telefony komórkowe analogowe, telefony komórkowe cyfrowe systemu GSM, telefony komórkowe cyfrowe systemu DCS, futerały i pokrowce do telefonów komórkowych, uchwyty do telefonów komórkowych, aparaty telefoniczne przewodowe, aparaty telefoniczne bezprzewodowe, zestawy głośnomówiące do telefonów komórkowych, ładowarki do akumulatorów i akumulatory, interfejsy, złączki, przewody telefoniczne, anteny, telefaksy, słuchawki, gniazda i wtyczki telefoniczne, bipery, pagery, aparaty fotografi-

czne kompaktowe, aparaty fotograficzne lustrzanki z wymiennymi obiektywami, obiektywy, lampy błyskowe, statywy, torby, pokrowce i futerały do aparatów fotograficznych, filmy fotograficzne, baterie fotograficzne, filtry, gry komputerowe, nasadki i pierścienie, światłomierze, lornetki, kable, kamery, kolumny głośnikowe, kasety audio, kasety video, odtwarzacze minidisc, samochodowe odtwarzacze minidisc, mikrofony, piloty uniwersalne, płyty cd., radiobudziki, radia, radiomagnetofony stereo/ mono, radiomagnetofony cd., radioodtwarzacze samochodowe z cd., radioodtwarzacze samochodowe, tunery, magnetowidy, odtwarzacze, walkmany, wzmacniacze, wzmacniacze samochodowe, sprzęt kserokopiujący, kserokopiarki czarnobiałe, kserokopiarki kolorowe, kserokopiarki laserowe, tonery, materiały eksploatacyjne, telewizory, urządzenia do odbioru telewizji cyfrowej, urządzenia dekodujące, projektory, combo, zestawy audio (wieże), odtwarzacze cd., nagrywarki cd., decki cyfrowe, magnetofony cyfrowe, magnetofony, discmany, odtwarzacze wizyjne, dyktafony, equalizery, kasety czyszczące, anteny pokojowe, systemy głośnikowe do walkmanów, ładowarki aku do walkmanów, dyski magnetoptyczne, akcesoria do kamer, ładowarki do aku, zasilacze, mini głośniki, mini disc, podstawki pod kolumny, lampy do kamer, adaptory audio, głośniki samochodowe, piloty do radiów samochodowych, wagi, urządzenia do czyszczenia głowic, tarcze do robotów; aparaty i urządzenia chirurgiczne, medyczne, stomatologiczne, weterynaryjne: aparaty stomatologiczne, końcówki do aparatów stomatologicznych, termometry, solaria, aparaty do masażu; aparaty oświetleniowe, grzewcze, instalacje sanitarne: klimatyzatory, oczyszczacze powietrza, nawilżacze powietrza, ogrzewacze olejowe i konwektorowe, termowentylatory, wentylatory, kuchnie elektryczne, kuchnie elektryczne do zabudowy, kuchnie gazowe, kuchnie gazowo-elektryczne, kuchnie gazowo-elektryczne do zabudowy, kuchenki mikrofalowe, kuchenki mikrofalowe do zabudowy, ramki do kuchenek mikrofalowych, lodówki, lodówki do zabudowy, lodówko-zamrażarki, lodówkozamrażarki do zabudowy, okapy, okapy do zabudowy, ramki do okapów, płyty ceramiczne, piekarniki elektryczne, płyty gazowe, panele sterujące, pralko-suszarki, pralko-suszarki do zabudowy, suszarki, wirówki, zamrażarki, zamrażarki do zabudowy, zmywarki, zmywarki do zabudowy, zestawy do zmywarek, aparaty do gotowania jaj, kombi wary, pierścienie do kombiwarów, czajniki, ekspresy do kawy, frytkownicy, grile, jogurtownice, opiekacze, lokówki, suszarko-lokówki, lokówki parowe, suszarki do włosów parowary, prodiże, roboty kuchenne, miksery, malaksery, sokowirówki, sandwiczce, tostery, pralki automatyczne, pralki automatyczne do zabudowy, pralki bąbelkowe, pralki wirnikowe, podstawki pod pralki, mechanizmy przekładania drzwi do lodówek, wkłady węglowe, wkłady do filtrów do wody, tabletki do nawilżaczy, filtry metalowe i węglowe do okapów; metale szlachetne i ich stopy, zegary; instrumenty muzyczne; artykuły papiernicze i intrologatorskie, taśmy lub karty papierowe do zapisu programów komputerowych, papier do telefonów, papier do kserokopiarek; meble, lustra, ramy; narzędzia i maszyny dla gospodarstw domowych: deski do prasowania, zestawy kuchenne; surowe materiały włókniste i tekstylne; gry, zabawki, konsole do gier, akcesoria do konsol; usługi reklamowe i usługi w zakresie reprezentowania podmiotów gospodarczych, opracowanie i realizacja kampanii reklamowych, kampanii promocyjnych i kampanii public relations, usługi reklamowe w zakresie planowania i zakupu mediów reklamowych, monitoring mediów reklamowych, projektowanie i wykonywanie materiałów promocyjnych i reklamowych, opracowywanie akcji promocyjnych dla sprzedaży produktu i usług, przygotowywanie i realizacja wszelkich działań reklamowych i promocyjnych z zakresu marketingu bezpośredniego, przygotowywanie do uczestnictwa w targach i wystawach (projektowanie, aranżacja i realizacja stoiska targowego), doradztwo handlowe, opiniowanie i ekspertyzy w zakresie prowadzenia działalności gospodarczej, w tym ekspertyzy opłacalności, doradztwo w sprawach sprzętu komputerowego; usługi ubezpieczeniowe i finansowe, doradztwo finansowe, usługi pośrednictwa finansowego na rzecz i w imieniu banków lub innych podmiotów wyspecjalizowanych w zakresie udzielania kredytów ratalnych na zakup towarów na warunkach określonych umownie, w szczególności w zakresie: pośrednictwa w zawieraniu umów kredytowych na zakupy ratalne, udzielania informacji na temat warunków sprzedaży ra-

talnej, kompletowania dokumentów od kredytobiorcy potrzebnych do uzyskania kredytu, sprawdzania wiarygodności dokumentów przedstawionych przez kredytobiorcę, analizy przedstawionych przez kredytobiorcę dokumentów, sporządzania umów pomiędzy bankiem lub innym podmiotem wyspecjalizowanym a kredytobiorcą, sponsorowanie finansowe i organizowanie akcji charytatywnych; usługi w zakresie konserwacji i napraw artykułów będących przedmiotem działalności, w szczególności: usługi w zakresie napraw elektrycznego sprzętu gospodarstwa domowego, sprzętu radiowo-telewizyjnego oraz innego sprzętu audio-wideo, napraw zegarków, aparatów fotograficznych, instalowanie, konserwacja i naprawy sprzętu elektronicznego i komputerowego, instalowanie i naprawy telefonów; usługi telekomunikacyjne: informacja o **telekomunikacji**, wypożyczanie modemów, wypożyczanie telefonów, wypożyczanie telekopiarek, wypożyczanie urządzeń do przekazywania informacji i urządzeń telekomunikacyjnych; usługi transportowe i magazynowania: transport towarów będących przedmiotem prowadzonej działalności na zlecenie klienta, usługi w zakresie magazynowania i przechowywania towarów będących przedmiotem działalności na zlecenie klienta; nauczanie i rozrywki, w tym: organizowanie i prowadzenie konferencji, kongresów i sympozjów, szkoleń i seminariów w zakresie obsługi sprzedaży asortymentu RTV/AGD, sprzętu komputerowego oraz multimedii, w zakresie wykorzystania techniki komputerowej i programowania oraz w zakresie reklamy i metod finansowania sprzedaży, organizowanie konkursów edukacyjnych i rozrywkowych, rozrywki; testowanie materiałów, oprogramowanie komputerów na zlecenie osób trzecich, doradztwo w zakresie ochrony własności przemysłowej, usługi w zakresie przygotowywania i wykonywania projektów graficznych; klasy: **1, 3, 7, 8, 9, 10, 11, 14, 15, 16, 20, 21, 22, 28, 35, 36, 37, 38, 39, 41 i 42.**

euro rtv agd blisko tanio i wszystko

135744 1998 05 08 Kuczyński Robert, Kuk Iwona, Kuk Waldemar EURO S.C.. **Warszawa, (PL). Towary i usługi:** produkty i półprodukty chemiczne do celów przemysłowych, naukowych, fotograficznych, rolnych, ogrodniczych, leśnych, a także substancje chemiczne nie przetworzone, płyny do głowic; produkty kosmetyczne i preparaty do czyszczenia: środki czyszczące, środki do czyszczenia płyt ceramicznych, środki piorące do pralek bąbelkowych; maszyny i obrabiarki, wkłady do oczyszczaczy, dyfuzory do suszarek, filtry do odkurzaczy, przyrządy ręczne z napędem elektrycznym, hydraulicznym i pneumatycznym: skrobaki do płyt ceramicznych, noże elektryczne, odkurzacze, ostrzałki do noży, ostrza do noży, depilatory, froterki, golarki, głowice do golarek, krajalnice, maszynko-miksery, maszynki do mięsa, maszynki do lodów, maszynki do ścinania włosów, otwieracze, rozdrabniacze, młynki, wyciskacze do cytrusów, zapalarki do gazu, żelazka, szatkownice, turboszczotki, przystawki do mycia szyb, odwapniacze, trymery do brody; narzędzia ręczne, wkłady do frytkownic, folie do golarek; **urządzenia**, aparaty i przyrządy do celów naukowych, urządzenia do transformacji, rejestracji i odtwarzania obrazu i dźwięku, maszyny liczące, komputery, kable do celów elektrycznych: komputery stacjonarne typu desktop, komputery przenośne typu laptop, notebook, palmtop, notesy elektroniczne, monitory komputerowe, drukarki, skanery, przystawki internetowe (web-tv) interfejsy i kable, modemy, nośniki magnetyczne i optyczne: twarde dyski, dyskietki, **streamery**, itp., myszki, joystiki i inne urządzenia sterujące, programy komputerowe, programy dla maszyn cyfrowych, pamięci komputerowe RAM, karty komputerowe wejścia-wyjścia: fax-modem, Soundblaster, sieciowe, graficzne, telefony komórkowe analogowe, telefony komórkowe cyfrowe systemu GSM, telefony komórkowe cyfrowe systemu DCS, futerały i pokrowce do telefonów komórkowych, uchwyty do telefonów komórkowych, aparaty telefoniczne przewodowe, aparaty telefoniczne bezprzewodowe, zestawy głośnomówiące do telefonów komórkowych, ładowarki do akumulatorów i akumulatory, **inerfejsy**, złączki, przewody telefoniczne, anteny, telefaksy, słuchawki, gniazda i wtyczki telefoniczne, bipery, pagery, aparaty fotograficzne kompaktowe, aparaty fotograficzne lustrzanki z wymiennymi obiektywami, obiektywy, lampy błyskowe, statywy, torby, pokro-

wce i futerały do aparatów fotograficznych, filmy fotograficzne, baterie fotograficzne, filtry, gry komputerowe, nasadki i pierścienie, światłomierze, lornetki, kable, kamery, kolumny głośnikowe, kasety audio, kasety video, odtwarzacze minidisc, samochodowe odtwarzacze minidisc, mikrofony, piloty uniwersalne, płyty cd., radiobudziki, radia, radiomagnetofony stereo/ mono, radiomagnetofony cd., radioodtwarzacze samochodowe z cd., radioodtwarzacze samochodowe, tunery, magnetowidy, odtwarzacze, walkmany, wzmacniacze, wzmacniacze samochodowe, sprzęt kserokopiujący, kserokopiarki czarnobiałe, kserokopiarki kolorowe, kserokopiarki laserowe, tonery, materiały eksploatacyjne, telewizory, urządzenia do odbioru telewizji cyfrowej, urządzenia dekodujące, projektory, combo, zestawy audio (wieże), odtwarzacze cd., nagrywarki cd., decki cyfrowe, magnetofony cyfrowe, magnetofony, discmany, odtwarzacze wizyjne, dyktafony, equalizery, kasety czyszczące, anteny pokojowe, systemy głośnikowe do walkmanów, ładowarki aku do walkmanów, dyski magnetoptyczne, akcesoria do kamer, ładowarki do aku, zasilacze, mini głośniki, mini disc, podstawki pod kolumny, lampy do kamer, adaptory audio, głośniki samochodowe, piloty do radiów **samochodowych**, wagi, urządzenia do czyszczenia głowic, tarcze do robotów; aparaty i urządzenia chirurgiczne, medyczne, stomatologiczne, weterynaryjne: aparaty stomatologiczne, końcówki do aparatów stomatologicznych, termometry, solaria, aparaty do masażu; aparaty oświetleniowe, grzewcze, instalacje sanitarne: **klimatyzatory**, oczyszczacze powietrza, nawilżacze powietrza, ogrzewacze olejowe i konwektorowe, termowentylator), wentylatory, kuchnie elektryczne, kuchnie elektryczne do zabudowy, kuchnie gazowe, kuchnie gazowo-elektryczne, kuchnie gazowo-elektryczne do zabudowy, kuchenki mikrofalowe, kuchenki mikrofalowe do zabudowy, ramki do kuchenek mikrofalowych, lodówki, lodówki do zabudowy, lodówki-zamrażarki, lodówko-zamrażarki do zabudowy, okapy, okapy do zabudowy, ramki do okapów, płyty ceramiczne, piekarniki elektryczne, płyty gazowe, panele sterujące, **pralko-suszarki**, pralko-suszarki do zabudowy, suszarki, wirówki, zamrażarki, zamrażarki do zabudowy, zmywarki, zmywarki do zabudowy, zestawy do zmywarek, aparaty do gotowania jaj, **kombi**wary, pierścienie do kombiwarów, czajniki, ekspresy do kawy, frytkownice, grile, jogurtownice, opiekacze, lokówki, **suszarko-łokówki**, lokówki parowe, suszarki do włosów parowary, prodiże, roboty kuchenne, miksery, **malaksery**, sokowirówki, sandwicze, tostery, pralki automatyczne, pralki automatyczne do zabudowy, pralki bąbelkowe, pralki wirnikowe, podstawki pod pralki, mechanizmy przekładania drzwi do lodówek, wkłady **węglowe**, wkłady do filtrów do wody, tabletki do nawilżaczy, filtry metalowe i węglowe do okapów; metale szlachetne i ich **stopy**, zegary; instrumenty muzyczne; artykuły papiernicze i introligatorskie, taśmy lub karty papierowe do zapisu programów komputerowych, papier do telefaksów, papier do kserokopiarek; meble, lustra, ramy; narzędzia i naczynia dla gospodarstw domowych: deski do prasowania, zestawy kuchenne; surowe materiały włókniste i tekstylne; gry, zabawki, konsole do gier, akcesoria do konsol; usługi reklamowe i usługi w zakresie reprezentowania podmiotów gospodarczych, opracowanie i realizacja kampanii reklamowych, kampanii promocyjnych i kampanii public relations, usługi reklamowe w zakresie planowania i zakupu mediów reklamowych, monitoring mediów reklamowych, projektowanie i wykonywanie materiałów promocyjnych i reklamowych, opracowywanie akcji promocyjnych dla sprzedaży produktu i usług, **przygotowywanie** i realizacja wszelkich działań reklamowych i promocyjnych z zakresu marketingu bezpośredniego, przygotowywanie do uczestnictwa w targach i wystawach (projektowanie, aranżacja i realizacja stoiska targowego), doradztwo handlowe, opiniowanie i ekspertyzy w zakresie prowadzenia działalności gospodarczej, w tym ekspertyzy opłacalności, doradztwo w sprawach sprzętu komputerowego; usługi ubezpieczeniowe i finansowe, doradztwo finansowe, usługi pośrednictwa finansowego na rzecz i w imieniu banków lub innych podmiotów wyspecjalizowanych w zakresie udzielania kredytów ratalnych na zakup towarów na warunkach określonych umownie, w szczególności w zakresie: pośrednictwa w zawieraniu umów kredytowych na zakupy ratalne, udzielania informacji na temat warunków sprzedaży ratalnej, kompletowania dokumentów od kredytobiorcy potrzebnych do uzyskania kredytu, sprawdzania

wiarygodności dokumentów przedstawionych przez kredytobiorcę, analizy przedstawionych przez kredytobiorcę dokumentów, sporządzania umów pomiędzy bankiem lub innym podmiotem wyspecjalizowanym a kredytobiorcą, sponsorowanie finansowe i organizowanie akcji charytatywnych; usługi w zakresie konserwacji i napraw artykułów będących przedmiotem działalności, w szczególności: usługi w zakresie napraw elektrycznego sprzętu gospodarstwa domowego, sprzętu radiowo-telewizyjnego oraz innego sprzętu audio-wideo, napraw zegarków, aparatów fotograficznych, instalowanie, konserwacja i naprawy sprzętu elektronicznego i komputerowego, instalowanie i naprawy telefonów; usługi telekomunikacyjne: informacja o telekomunikacji, wypożyczanie modemów, wypożyczanie telefonów, wypożyczanie telekopiarek, wypożyczanie urządzeń do przekazywania informacji i urządzeń telekomunikacyjnych; usługi transportowe i magazynowania: transport towarów będących przedmiotem prowadzonej działalności na zlecenie klienta, usługi w zakresie magazynowania i przechowywania towarów będących przedmiotem działalności na zlecenie klienta; nauczanie i rozrywki, w tym: organizowanie i prowadzenie konferencji, kongresów i sympozjów, szkoleń i seminariów w zakresie obsługi sprzedaży asortymentu RTV/AGD, sprzętu komputerowego oraz multimedialnych, w zakresie wykorzystania techniki komputerowej i oprogramowania oraz w zakresie reklamy i metod finansowania sprzedaży, organizowanie konkursów edukacyjnych i rozrywkowych, rozrywki; testowanie materiałów, oprogramowanie komputerów na zlecenie osób trzecich, doradztwo w zakresie ochrony własności przemysłowej, usługi w zakresie przygotowywania i wykonywania projektów graficznych; klasa: 1, 3, 7, 8, 9, 10, 11, 14, 15, 16, 20, 21, 22, 28, 35, 36, 37, 38, 39, 41 i 42.



CFE: 26.4, 28.11, 29.1

Kolory znaku: żółty, czerwony

135745 1998 05 08 Kuczyński Robert, Kuk Iwona, Kuk Waldemar EURO S.C.. Warszawa, (PL). **Towary i usługi:** produkty i półprodukty chemiczne do celów przemysłowych, naukowych, fotograficznych, rolnych, ogrodniczych, leśnych, a także substancje chemiczne nie przetworzone, płyny do głowic; produkty kosmetyczne i preparaty do czyszczenia: środki czyszczące, środki do czyszczenia płyt ceramicznych, środki piorące do pralek bąbelkowych; maszyny i obrabiarki, wkłady do oczyszczaczy, dyfuzory do suszarek, filtry do odkurzaczy, przyrządy ręczne z napędem elektrycznym, hydraulicznym i pneumatycznym: skrobaki do płyt ceramicznych, noże elektryczne, odkurzacze, ostrzałki do noży, ostrza do noży, depilatory, froterki, golarki, głowice do golarek, krajalnice, maszynko-miksery, maszynki do mięsa, maszynki do lodów, maszynki do ścinania włosów, otwieracze, rozdrabniacze, młynki, wyciskacze do cytrusów, zapalarki do gazu, żelazka, szatkownicy, turboszczotki, przystawki do mycia szyb, odwapniacze, trymery do brody; narzędzia ręczne, wkłady do frytkownic, folie do golarek; urządzenia, aparaty i przyrządy do celów naukowych, urządzenia do transformacji, rejestracji i odtwarzania obrazu i dźwięku, maszyny liczące, komputery, kable do celów elektrycznych: komputery stacjonarne typu desktop, komputery przenośne typu laptop, notebook, palmtop, notesy elektroniczne, monitory komputerowe, drukarki, skanery, przystawki internetowe (web-tv) interfejsy i kable, modemy, nośniki magnetyczne i optyczne: twarde dyski, dyskietki, streamery, itp., myszki, joystiki i inne urządzenia sterujące, programy komputerowe, programy dla maszyn cyfrowych, pamięci komputerowe RAM, karty komputerowe wejścia-wyjścia: fax-modem, Soundblaster, sieciowe, graficzne, telefony komórkowe analogowe, telefony komórkowe cyfrowe systemu GSM, telefony komórkowe cyfrowe systemu DCS, futerały i pokrowce do telefonów komórkowych, uchwyty do telefonów komórkowych, aparaty telefoniczne przewodowe, aparaty telefoniczne bezprzewodowe, zestawy głośnomówiące do telefonów ko-

mórkowych, ładowarki do akumulatorów i akumulatory, interfejsy, złączki, przewody telefoniczne, anteny, telefaksy, słuchawki, gniazda i wtyczki telefoniczne, bipery, pagery, aparaty fotograficzne kompaktowe, aparaty fotograficzne lustrzanki z wymiennymi obiektywami, obiektywy, lampy błyskowe, statywy, torby, pokrowce i futerały do aparatów fotograficznych, filmy fotograficzne, baterie fotograficzne, filtry, gry komputerowe, nasadki i pierścienie, światłomierze, lornetki, kable, kamery, kolumny głośnikowe, kasety audio, kasety video, odtwarzacze minidisc, samochodowe odtwarzacze minidisc, mikrofony, piloty uniwersalne, płyty cd., radiobudziki, radia, radiomagnetofony stereo/ mono, radiomagnetofony cd., radioodtwarzacze samochodowe z cd., radioodtwarzacze samochodowe, tunery, magnetowidy, odtwarzacze, walkmany, wzmacniacze, wzmacniacze samochodowe, sprzęt kserokopiujący, kserokopiarki czarnobiałe, kserokopiarki kolorowe, kserokopiarki laserowe, tonery, materiały eksploatacyjne, telewizory, urządzenia do odbioru telewizji cyfrowej, urządzenia dekodujące, projektory, combo, zestawy audio (wieże), odtwarzacze cd., nagrywarki cd., decki cyfrowe, magnetofony cyfrowe, magnetofony, discmany, odtwarzacze wizyjne, dyktafony, equalizery, kasety czyszczące, anteny pokojowe, systemy głośnikowe do walkmanów, ładowarki aku do walkmanów, dyski magnetoptyczne, akcesoria do kamer, ładowarki do aku, zasilacze, mini głośniki, mini disc, podstawki pod kolumny, lampy do kamer, adaptory audio, głośniki samochodowe, piloty do radiów samochodowych wagi, urządzenia do czyszczenia głowic, tarcze do robotów; aparaty i urządzenia chirurgiczne, medyczne, stomatologiczne, weterynaryjne: aparaty stomatologiczne, końcówki do aparatów stomatologicznych, termometry, solaria, aparaty do masażu; aparaty oświetleniowe, grzewcze, instalacje sanitarne: klimatyzatory, oczyszczacze powietrza, nawilżacze powietrza, ogrzewacze oleju i konwektorowe, termowentylatory, wentylatory, kuchnie elektryczne, kuchnie elektryczne do zabudowy, kuchnie gazowe, kuchnie gazowo-elektryczne, kuchnie gazowo-elektryczne do zabudowy, kuchenki mikrofalowe, kuchenki mikrofalowe do zabudowy, ramki do kuchenek mikrofalowych, lodówki, lodówki do zabudowy, lodówko-zamrażarki, lodówkozamrażarki do zabudowy, okapy, okapy do zabudowy, ramki do okapów, płyty ceramiczne, piekarniki elektryczne, płyty gazowe, panele sterujące, pralko-suszarki, pralko-suszarki do zabudowy, suszarki, wirówki, zamrażarki, zamrażarki do zabudowy, zmywarki, zmywarki do zabudowy, zestawy do zmywarek, aparaty do gotowania jaj, kombiwar, pierścienie do kombiwarów, czajniki, ekspresy do kawy, frytkownice, grile, jogurtownice, opiekacze, lokówki, suszarko-lokówki, lokówki parowe, suszarki do włosów parowary, prodiże, roboty kuchenne, miksery, malaksery, sokowirówki, sandwicz, tostery, pralki automatyczne, pralki automatyczne do zabudowy, pralki bąbelkowe, pralki wirnikowe, podstawki pod pralki, mechanizmy przekładania drzwi do lodówek, wkłady węglowe, wkłady do filtrów do wody, tabletki do nawilżaczy, filtry metalowe i węglowe do okapów; metale szlachetne i ich stopy, zegary; instrumenty muzyczne; artykuły papiernicze i introligatorskie, taśmy lub karty papierowe do zapisu programów komputerowych, papier do telefaksów, papier do kserokopiarek; meble, lustra, ramy; narzędzia i narzędzia dla gospodarstw domowych: deski do prasowania, zestawy kuchenne; surowe materiały włókniste i tekstylne; gry, zabawki, konsole do gier, akcesoria do konsol; usługi reklamowe i usługi w zakresie reprezentowania podmiotów gospodarczych, opracowanie i realizacja kampanii reklamowych, kampanii promocyjnych i kampanii public relations, usługi reklamowe w zakresie planowania i zakupu mediów reklamowych, monitoring mediów reklamowych, projektowanie i wykonywanie materiałów promocyjnych i reklamowych, opracowywanie akcji promocyjnych dla sprzedaży produktu i usług, przygotowywanie i realizacja wszelkich działań reklamowych i promocyjnych z zakresu marketingu bezpośredniego, przygotowywanie do uczestnictwa w targach i wystawach (projektowanie, aranżacja i realizacja stoiska targowego), doradztwo handlowe, opiniowanie i ekspertyzy w zakresie prowadzenia działalności gospodarczej, w tym ekspertyzy opłacalności, doradztwo w sprawach sprzętu komputerowego; usługi ubezpieczeniowe i finansowe, doradztwo finansowe, usługi pośrednictwa finansowego na rzecz i w imieniu banków lub innych podmiotów wyspecjalizowanych w zakresie udzielania kredytów ratalnych na zakup

towarów na warunkach określonych umownie, w szczególności w zakresie: pośrednictwa w zawieraniu umów kredytowych na zakupy ratalne, udzielania informacji na temat warunków sprzedaży ratalnej, kompletowania dokumentów od kredytobiorcy potrzebnych do uzyskania kredytu, sprawdzania wiarygodności dokumentów przedstawionych przez kredytobiorcę, analizy przedstawionych przez kredytobiorcę dokumentów, sporządzania umów pomiędzy bankiem lub innym podmiotem wyspecjalizowanym a kredytobiorcą, sponsorowanie finansowe i organizowanie akcji charytatywnych; usługi w zakresie konserwacji i napraw artykułów będących przedmiotem działalności, w szczególności: usługi w zakresie napraw elektrycznego sprzętu gospodarstwa domowego, sprzętu radiowo-telewizyjnego oraz innego sprzętu audio-wideo, napraw zegarków, aparatów fotograficznych, instalowanie, konserwacja i naprawy sprzętu elektronicznego i komputerowego, instalowanie i naprawy telefonów; usługi telekomunikacyjne: informacja o telekomunikacji, wypożyczanie modemów, wypożyczanie telefonów, wypożyczanie telekopiarek, wypożyczanie urządzeń do przekazywania informacji i urządzeń telekomunikacyjnych; usługi transportowe i magazynowania: transport towarów będących przedmiotem prowadzonej działalności na zlecenie klienta, usługi w zakresie magazynowania i **przechowywania** towarów będących przedmiotem działalności na zlecenie klienta; nauczanie i rozrywki, w tym: organizowanie i prowadzenie konferencji, kongresów i sympozjów, szkoleń i seminariów w zakresie obsługi sprzedaży asortymentu RTV/AGD, sprzętu komputerowego oraz multimedialnych, w zakresie wykorzystania techniki komputerowej i oprogramowania oraz w zakresie reklamy i metod finansowania sprzedaży, organizowanie konkursów edukacyjnych i rozrywkowych, rozrywki; testowanie materiałów, oprogramowanie komputerów na zlecenie osób trzecich, doradztwo w zakresie ochrony własności przemysłowej, usługi w zakresie przygotowywania i wykonywania projektów graficznych; klasy: **1, 3, 7, 8, 9, 10, 11, 14, 15, 16, 20, 21, 22, 28, 35, 36, 37, 38, 39, 41 i 42.**

euro blisko i wszystko

135746 1998 05 08 Kuczyński Robert, Kuk Iwona, Kuk Waldemar EURO S.C.. Warszawa, (PL). **Towary i usługi:** produkty i półprodukty chemiczne do celów przemysłowych, naukowych, fotograficznych, rolnych, ogrodniczych, leśnych, a także substancje chemiczne nie przetworzone, płyny do głowic; produkty kosmetyczne i preparaty do czyszczenia: środki czyszczące, **środki** do czyszczenia płyt ceramicznych, środki piorące do pralek bąbelkowych; maszyny i obrabiarki, wkłady do oczyszczaczy, dyfuzory do suszarek, filtry do odkurzaczy, przyrządy ręczne z **napędem** elektrycznym, hydraulicznym i pneumatycznym: skrobaki do płyt ceramicznych, noże elektryczne, odkurzacze, ostrzałki do noży, ostrza do noży, depilatory, froterki, golarki, głowice do golarek, krawalnice, maszynko-miksery, maszynki do **mięsa**, maszynki do lodów, maszynki do ścinania włosów, otwieracze, rozdrabniacze, młynki, wyciskacze do cytrusów, zapalarki do gazu, **żelazka**, szatkownice, turboszczotki, przystawki do mycia szyb, odwapniacze, **trymery** do brody; narzędzia ręczne, wkłady do frytkownicy, folie do golarek; urządzenia, aparaty i przyrządy do celów naukowych, urządzenia do transformacji, rejestracji i odtwarzania obrazu i dźwięku, maszyny liczące, komputery, kable do celów elektrycznych: komputery stacjonarne typu desktop, komputery przenośne typu laptop, notebook, palmtop, notesy elektroniczne, monitory komputerowe, drukarki, skanery, przystawki internetowe (web-tv) interfejsy i kable, modemy, nośniki magnetyczne i optyczne: twarde dyski, dyskietki, **streamery**, itp., myszki, joystiki i inne urządzenia sterujące, programy komputerowe, programy dla maszyn cyfrowych, pamięci komputerowe RAM, karty komputerowe wejścia-wyjścia: fax-modem, Soundblaster, sieciowe, graficzne, telefony komórkowe analogowe, telefony komórkowe cyfrowe systemu GSM, telefony komórkowe cyfrowe systemu DCS, futerały i pokrowce do telefonów komórkowych, uchwyty do telefonów komórkowych, aparaty telefoniczne przewodowe, aparaty telefoniczne bezprzewodowe, zestawy głośnomówiące do telefonów komórkowych, ładowarki do akumulatorów i akumulatory, interfejsy, złączki, przewody telefoniczne, anteny, telefaksy, słuchawki,

gniazda i wtyczki telefoniczne, bipery, pagery, aparaty fotograficzne kompaktowe, aparaty fotograficzne lustrzanki z wymiennymi obiektywami, obiektywy, lampy błyskowe, statywy, torby, pokrowce i futerały do aparatów fotograficznych, filmy fotograficzne, baterie fotograficzne, filtry, gry komputerowe, nasadki i pierścienie, światłomierze, lornetki, kable, kamery, kolumny głośnikowe, kasety audio, kasety video, odtwarzacze **minidisc**, samochodowe odtwarzacze minidisc, mikrofony, piloty uniwersalne, płyty cd., radiobudziki, radia, radiomagnetofony stereo/ mono, radiomagnetofony cd., radioodtwarzacze samochodowe z cd., radioodtwarzacze samochodowe, tunery, magnetowidy, odtwarzacze, walkmany, wzmacniacze, wzmacniacze samochodowe, sprzęt kserokopiujący, kserokopiarki czarnobiałe, kserokopiarki kolorowe, kserokopiarki laserowe, tonery, materiały eksploatacyjne, telewizory, urządzenia do odbioru telewizji cyfrowej, urządzenia dekodujące, projektory, combo, zestawy audio (wieże), odtwarzacze cd., nagrywarki cd., decki cyfrowe, magnetofony cyfrowe, magnetofony, discmany, odtwarzacze wizyjne, dyktafony, equalizery, kasety czyszczące, anteny pokojowe, systemy głośnikowe do walkmanów, ładowarki aku do walkmanów, dyski magnetoptyczne, akcesoria do kamer, ładowarki do aku, zasilacze, mini głośniki, mini disc, podstawki pod kolumny, lampy do kamer, adaptory audio, głośniki samochodowe, piloty do radiów samochodowych, wagi, urządzenia do czyszczenia głowic, tarcze do robotów; aparaty i urządzenia chirurgiczne, medyczne, stomatologiczne, weterynaryjne: aparaty stomatologiczne, końcówki do aparatów stomatologicznych, termometry, solaria, aparaty do masażu; aparaty oświetleniowe, grzewcze, instalacje sanitarne: klimatyzatory, oczyszczacze powietrza, nawilżacze powietrza, ogrzewacze olejowe i konwektorowe, termowentylatory, wentylatory, kuchnie elektryczne, kuchnie elektryczne do zabudowy, kuchnie gazowe, kuchnie gazowo-elektryczne, kuchnie gazowo-elektryczne do zabudowy, kuchenki mikrofalowe, kuchenki mikrofalowe do zabudowy, ramki do kuchenek mikrofalowych, lodówki, lodówki do zabudowy, lodówki-zamrażarki, lodówkozamrażarki do zabudowy, okapy, okapy do zabudowy, ramki do okapów, płyty ceramiczne, piekarniki elektryczne, płyty gazowe, panele sterujące, pralko-suszarki, pralko-suszarki do zabudowy, suszarki, wirówki, zamrażarki, zamrażarki do zabudowy, zmywarki, zmywarki do zabudowy, zestawy do zmywarek, aparaty do gotowania jaj, kombiwnary, pierścienie do kombiwnarów, czajniki, ekspresy do kawy, frytkownice, grile, jogurtownice, opiekacze, lokówki, suszarko-lokówki, lokówki parowe, suszarki do włosów parowary, **prodiże**, roboty kuchenne, miksery, malaksery, sokowirówki, sandwiche, tostery, pralki automatyczne, pralki automatyczne do zabudowy, pralki bąbelkowe, pralki wirnikowe, podstawki pod pralki, mechanizmy przekładania drzwi do lodówek, wkłady węglowe, wkłady do filtrów do wody, tabletki do nawilżaczy, filtry metalowe i węglowe do okapów; metale szlachetne i ich stopy, zegary; instrumenty muzyczne; artykuły papiernicze i introligatorskie, taśmy lub karty papierowe do zapisu programów komputerowych, papier do telefaksów, papier do kserokopiarek; meble, **lustra**, ramy; narzędzia i narzędzia dla gospodarstw domowych: deski do prasowania, zestawy kuchenne; surowe materiały włókniste i tekstylne; gry, zabawki, konsole do gier, akcesoria do konsol; usługi reklamowe i usługi w zakresie reprezentowania podmiotów gospodarczych, opracowanie i realizacja kampanii reklamowych, kampanii promocyjnych i kampanii public relations, usługi reklamowe w zakresie planowania i zakupu mediów reklamowych, monitoring mediów reklamowych, projektowanie i wykonywanie materiałów promocyjnych i reklamowych, opracowywanie akcji promocyjnych dla sprzedaży produktu i usług, przygotowywanie i realizacja wszelkich działań reklamowych i promocyjnych z zakresu marketingu bezpośredniego, przygotowywanie do uczestnictwa w targach i wystawach (projektowanie, aranżacja i realizacja stoiska targowego), doradztwo handlowe, opiniowanie i ekspertyzy w zakresie prowadzenia działalności gospodarczej, w tym ekspertyzy opłacalności, doradztwo w sprawach sprzętu komputerowego; usługi ubezpieczeniowe i finansowe, doradztwo finansowe, usługi pośrednictwa finansowego na rzecz i w imieniu banków lub innych podmiotów wyspecjalizowanych w zakresie udzielania kredytów ratalnych na zakup towarów na warunkach określonych umownie, w szczególności w zakresie: pośrednictwa w zawieraniu umów kredytowych na zaku-

py ratalne, udzielania informacji na temat warunków sprzedaży ratalnej, kompletowania dokumentów od kredytobiorcy potrzebnych do uzyskania kredytu, sprawdzania wiarygodności dokumentów przedstawianych przez kredytobiorcę, analizy przedstawionych przez kredytobiorcę dokumentów, sporządzania umów pomiędzy bankiem lub innym podmiotem wyspecjalizowanym a kredytobiorcą, sponsorowanie finansowe i organizowanie akcji charytatywnych; usługi w zakresie konserwacji i napraw artykułów będących przedmiotem działalności, w szczególności: usługi w zakresie napraw elektrycznego sprzętu gospodarstwa domowego, sprzętu radiowo-telewizyjnego oraz innego sprzętu audio-wideo, napraw zegarków, aparatów fotograficznych, instalowanie, konserwacja i naprawy sprzętu elektronicznego i komputerowego, instalowanie i naprawy telefonów; usługi telekomunikacyjne: informacja o telekomunikacji, wypożyczanie modemów, wypożyczanie telefonów, wypożyczanie telekopiarek, wypożyczanie urządzeń do przekazywania informacji i urządzeń telekomunikacyjnych; usługi transportowe i magazynowania: transport towarów będących przedmiotem prowadzonej działalności na zlecenie klienta, usługi w zakresie magazynowania i przechowywania towarów będących przedmiotem działalności na zlecenie klienta; nauczanie i rozrywki, w tym: organizowanie i prowadzenie konferencji, kongresów i sympozjów, szkoleń i seminariów w zakresie obsługi sprzedaży asortymentu RTV/AGD, sprzętu komputerowego oraz multimediiów, w zakresie wykorzystania techniki komputerowej i oprogramowania oraz w zakresie reklamy i metod finansowania sprzedaży, organizowanie konkursów edukacyjnych i rozrywkowych, rozrywki; testowanie materiałów, oprogramowanie komputerów na zlecenie osób trzecich, doradztwo w zakresie ochrony własności przemysłowej, usługi w zakresie przygotowywania i wykonywania projektów graficznych; klasy: **1, 3, 7, 8, 9, 10, 11, 14, 15, 16, 20, 21, 22, 28, 35, 36, 37, 38, 39, 41 i 42.**

euro rtv agd blisko i wszystko

135747 1998 05 08 Kuczyński Robert, Kuk Iwona, Kuk Waldemar EURO S.C.. Warszawa, (PL). **Towary i usługi:** produkty i półprodukty chemiczne do celów przemysłowych, naukowych, fotograficznych, rolnych, ogrodniczych, leśnych, a także substancje chemiczne nie przetworzone, płyny do głowic; produkty kosmetyczne i preparaty do czyszczenia: środki czyszczące, środki do czyszczenia płyt ceramicznych, środki piorące do pralek bębnowych; maszyny i obrabiarki, wkłady do oczyszczaczy, dyfuzory do suszarek, filtry do odkurzaczy, przyrządy ręczne z napędem elektrycznym, hydraulicznym i pneumatycznym: skrobaki do płyt ceramicznych, noże elektryczne, odkurzacze, ostrzałki do noży, ostrza do noży, depilatory, froterki, golarki, głowice do golarek, kralajnice, maszynko-miksery, maszyny do mięsa, maszyny do lodów, maszyny do ścinania włosów, otwieracze, rozdrabniacze, młynki, wyciskacze do cytrusów, zapalarki do gazu, żelazka, szatkownice, turboszczotki, przystawki do mycia szyb, odwapniacze, trymery do brody; narzędzia ręczne, wkłady do frytkownicy, folie do golarek; urządzenia, aparaty i przyrządy do celów naukowych, urządzenia do transformacji, rejestracji i odtwarzania obrazu i dźwięku, maszyny liczące, komputery, kable do celów elektrycznych: komputery stacjonarne typu desktop, komputery przenośne typu laptop, notebook, palmtop, notesy elektroniczne, monitory komputerowe, drukarki, skanery, przystawki internetowe (web-tv) interfejsy i kable, modemy, nośniki magnetyczne i optyczne: twarde dyski, dyskietki, streamer), itp., myszki, joystiki i inne urządzenia sterujące, programy komputerowe, programy dla maszyn cyfrowych, pamięci komputerowe RAM, karty komputerowe wejścia-wyjścia: fax-modem, Soundblaster, sieciowe, graficzne, telefony komórkowe analogowe, telefony komórkowe cyfrowe systemu GSM, telefony komórkowe cyfrowe systemu DCS, futerały i pokrowce do telefonów komórkowych, uchwyty do telefonów komórkowych, aparaty telefoniczne przewodowe, aparaty telefoniczne bezprzewodowe, zestawy głośnomówiące do telefonów komórkowych, ładowarki do akumulatorów i akumulatory, **inerfejsy**, złączki, przewody telefoniczne, anteny, telefaksy, słuchawki, gniazda i wtyczki telefoniczne, bipery, pagery, aparaty fotograficzne kompaktowe, aparaty fotograficzne lustrzanki z wymiennymi

obiektywami, obiektywy, lampy błyskowe, statywy, torby, pokrowce i futerały do aparatów fotograficznych, filmy fotograficzne, baterie fotograficzne, filtry, gry komputerowe, nasadki i pierścienie. światłomierze, lornetki, kable, kamery, kolumny głośnikowe, kasety audio, kasety video, odtwarzacze minidisc, samochodowe odtwarzacze minidisc, mikrofony, piloty uniwersalne, płyty cd., radiobudziki, radia, radiomagnetofony stereo/ mono, radiomagnetofony cd., radioodtwarzacze samochodowe z cd., radioodtwarzacze samochodowe, tunery, magnetowidy, odtwarzacze, walkmany, wzmacniacze, wzmacniacze samochodowe, sprzęt kserokopiujący, kserokopiarki czarnobiałe, kserokopiarki kolorowe, kserokopiarki laserowe, tonery, materiały eksploatacyjne, telewizory, urządzenia do odbioru telewizji cyfrowej, urządzenia dekodujące, projekторы, combo, zestawy audio (wieże), odtwarzacze cd., nagrywarki cd., decki cyfrowe, magnetofony cyfrowe, magnetofony, discmany, odtwarzacze wizyjne, dyktafony, equalizery, kasety czyszczące, anteny pokojowe, systemy głośnikowe do walkmanów, ładowarki aku do walkmanów, dyski magnetoptyczne, akcesoria do kamer, ładowarki do aku, zasilacze, mini głośniki, mini disc, podstawki pod kolumny, lampy do kamer, adaptery audio, głośniki samochodowe, piloty do radiów samochodowych, wagi, urządzenia do czyszczenia głowic, tarcze do robotów; aparaty i urządzenia chirurgiczne, medyczne, stomatologiczne, weterynaryjne: aparaty stomatologiczne, końcówki do aparatów stomatologicznych, termometry, solaria, aparaty do masażu; aparaty oświetleniowe, **grzewcze**, instalacje sanitarne: klimatyzatory, oczyszczacze powietrza, nawilżacze powietrza, ogrzewacze oleju i konwektorowe, termowentylatory, wentylatory, kuchnie elektryczne, kuchnie elektryczne do zabudowy, kuchnie gazowe, kuchnie gazowo-elektryczne, kuchnie gazowo-elektryczne do zabudowy, kuchenki mikrofalowe, kuchenki mikrofalowe do zabudowy, ramki do kuchenek mikrofalowych, lodówki, lodówki do zabudowy, lodówko-zamrażarki, lodówkozamrażarki do zabudowy, okapy, okapy do zabudowy, ramki do okapów, płyty ceramiczne, piekarniki elektryczne, płyty gazowe, panele sterujące, pralko-suszarki, pralko-suszarki do zabudowy, suszarki, wirówki, zamrażarki, zamrażarki do zabudowy, zmywarki, zmywarki do zabudowy, zestawy do zmywarek, aparaty do gotowania jaj, kombiwar, pierścienie do kombiwarów, czajniki, ekspresy do kawy, frytkownicy, grile, jogurtownice, opiekacze, lokówki, suszarko-lokówki, lokówki parowe, suszarki do włosów parowary, prodże, roboty kuchenne, miksery, **malaksery**, sokowirówki, sandwiche, tostery, pralki automatyczne, pralki automatyczne do zabudowy, pralki bębnowe, pralki wirnikowe, podstawki pod pralki, mechanizmy przekładania drzwi do lodówek, wkłady węglowe, wkłady do filtrów do wody, tabletki do nawilżaczy, filtry metalowe i węglowe do okapów; metale szlachetne i ich stopy, zegary; instrumenty muzyczne; artykuły papierniczne i introligatorskie, taśmy lub karty papierowe do zapisu programów komputerowych, papier do telefonów, papier do kserokopiarek; meble, lustra, ramy; narzędzia i narzędzia dla gospodarstw domowych: deski do prasowania, zestawy kuchenne; surowe materiały włókniste i tekstylne; gry, zabawki, konsole do gier, akcesoria do konsol; usługi reklamowe i usługi w zakresie reprezentowania podmiotów gospodarczych, opracowanie i realizacja kampanii reklamowych, kampanii promocyjnych i kampanii public relations, usługi reklamowe w zakresie planowania i zakupu mediów reklamowych, monitoring mediów reklamowych, projektowanie i wykonywanie materiałów promocyjnych i reklamowych, opracowywanie akcji promocyjnych dla sprzedaży produktu i usług, przygotowywanie i realizacja wszelkich działań reklamowych i promocyjnych z zakresu marketingu bezpośredniego, przygotowywanie do uczestnictwa w targach i wystawach (projektowanie, aranżacja i realizacja stoiska targowego), doradztwo handlowe, opiniowanie i ekspertyzy w zakresie prowadzenia działalności gospodarczej, w tym ekspertyzy opłacalności, doradztwo w sprawach sprzętu komputerowego; usługi ubezpieczeniowe i finansowe, doradztwo finansowe, usługi pośrednictwa finansowego na rzecz i w imieniu banków lub innych podmiotów wyspecjalizowanych w zakresie udzielania kredytów ratalnych na zakup towarów na warunkach określonych umownie, w szczególności w zakresie: pośrednictwa w zawieraniu umów kredytowych na zakup ratalny, udzielania informacji na temat warunków sprzedaży ratalnej, kompletowania dokumentów od kredytobiorcy potrzebnych

do uzyskania kredytu, sprawdzania wiarygodności dokumentów przedstawionych przez kredytobiorcę, analizy przedstawionych przez kredytobiorcę dokumentów, sporządzania umów pomiędzy bankiem lub innym podmiotem wyspecjalizowanym a kredytobiorcą, sponsorowanie finansowe i organizowanie akcji charytatywnych; usługi w zakresie konserwacji i napraw artykułów będących przedmiotem działalności, w szczególności: usługi w zakresie napraw elektrycznego sprzętu gospodarstwa domowego, sprzętu radiowo-telewizyjnego oraz innego sprzętu audio-wideo, napraw zegarków, aparatów fotograficznych, instalowanie, konserwacja i naprawy sprzętu elektronicznego i komputerowego, instalowanie i naprawy telefonów; usługi telekomunikacyjne: informacja o telekomunikacji, wypożyczanie modemów, wypożyczanie telefonów, wypożyczanie telekopii, wypożyczanie urządzeń do przekazywania informacji i urządzeń telekomunikacyjnych; usługi transportowe i magazynowania: transport towarów będących przedmiotem prowadzonej działalności na zlecenie klienta, usługi w zakresie magazynowania i przechowywania towarów będących przedmiotem działalności na zlecenie klienta; nauczanie i **rozrywki**, w tym: organizowanie i prowadzenie konferencji, kongresów i sympozjów, szkoleń i seminariów w zakresie obsługi sprzedaży asortymentu RTV/AGD, sprzętu komputerowego oraz multimedialnych, w zakresie wykorzystania techniki komputerowej i oprogramowania oraz w zakresie reklamy i metod finansowania sprzedaży, organizowanie konkursów edukacyjnych i rozrywkowych, rozrywki; testowanie materiałów, oprogramowanie komputerów na zlecenie osób trzecich, doradztwo w zakresie ochrony własności przemysłowej, usługi w zakresie przygotowywania i wykonywania projektów graficznych; klasy: 1, 3, 7, 8, 9, 10, 11, 14, 15, 16, 20, 21, 22, 28, 35, 36, 37, 38, 39, 41 i 42.



CFE: 26.4, 28.11, 29.1

Kolory znaku: żółty, czerwony, niebieski

135748 1998 05 08 Kuczyński Robert, Kuk Iwona, Kuk Waldemar EURO S.C., Warszawa, (PL). **Towary i usługi:** produkty i półprodukty chemiczne do celów przemysłowych, naukowych, fotograficznych, rolnych, ogrodniczych, leśnych, a także substancje chemiczne nie przetworzone, płyny do głowic; produkty kosmetyczne i preparaty do czyszczenia: środki czyszczące, środki do czyszczenia płyt ceramicznych, środki piorące do pralek bąbelkowych; maszyny i obrabiarki, wkłady do oczyszczaczy, dyfuzory do suszarek, filtry do odkurzaczy, przyrządy ręczne z **napędem** elektrycznym, hydraulicznym i pneumatycznym: skrobaki do płyt ceramicznych, noże elektryczne, odkurzacze, ostrzałki do noży, ostrza do noży, depilatory, froterki, golarki, głowice do golarek, krajalnice, maszynko-miksery, maszyny do **mięsa**, maszyny do lodów, maszyny do ścinania włosów, otwieracze, rozdrabniacze, młynki, wyciskacze do cytrusów, zapalarki do gazu, **żelazka**, szatkownice, turboszczotki, przystawki do mycia szyb, odwapniacze, **trymery** do brody; narzędzia ręczne, wkłady do frytkownic, folie do golarek; urządzenia, aparaty i przyrządy do celów naukowych, urządzenia do transformacji, rejestracji i odtwarzania obrazu i dźwięku, maszyny liczące, komputery, kable do celów elektrycznych: komputery stacjonarne typu desktop, komputery przenośne typu laptop, notebook, palmtop, notesy elektroniczne, monitory komputerowe, drukarki, skanery, przystawki internetowe (web-tv) interfejsy i kable, modemy, nośniki magnetyczne i optyczne: twarde dyski, dyskietki, streamery, itp., myszki, joystiki i inne urządzenia sterujące, programy komputerowe, programy dla maszyn cyfrowych, pamięci komputerowe RAM, karty komputerowe wejścia-wyjścia: fax-modem, Soundblaster, sieciowe, graficzne, telefony komórkowe analogowe, telefony komórkowe cyfrowe systemu GSM, telefony komórkowe cyfrowe systemu DCS, futerały i pokrowce do telefonów komórkowych, uchwyty do telefonów komórkowych, aparaty telefoniczne przewodowe, aparaty telefoniczne bezprzewodowe, zestawy głośnomówiące do telefonów ko-

mórkowych, ładowarki do akumulatorów i akumulatory, interfejsy, złączki, przewody telefoniczne, anteny, telefaksy, słuchawki, gniazda i wtyczki telefoniczne, bipery, pagery, aparaty fotograficzne kompaktowe, aparaty fotograficzne lustrzanki z wymiennymi obiektywami, obiektywy, lampy błyskowe, statywy, torby, pokrowce i futerały do aparatów fotograficznych, filmy fotograficzne, baterie fotograficzne, filtry, gry komputerowe, nasadki i pierścienie, światłomierze, lornetki, kable, kamery, kolumny głośnikowe, kasety audio, kasety video, odtwarzacze minidisc, samochodowe odtwarzacze minidisc, mikrofony, piloty uniwersalne, płyty cd., radiobudziki, radia, radiomagnetofony stereo/ mono, radiomagnetofony cd., radioodtwarzacze samochodowe z cd., radioodtwarzacze samochodowe, tunery, magnetowidy, odtwarzacze, walkmany, wzmacniacze, wzmacniacze samochodowe, sprzęt kserokopiujący, kserokopiarki czarnobiałe, kserokopiarki kolorowe, kserokopiarki laserowe, tonery, materiały eksploatacyjne, telewizory, urządzenia do odbioru telewizji cyfrowej, urządzenia dekodujące, projektory, combo, zestawy audio (wieże), odtwarzacze cd., nagrywarki cd., decki cyfrowe, magnetofony cyfrowe, magnetofony, discmany, odtwarzacze wizyjne, dyktafony, equalizery, kasety czyszczące, anteny pokojowe, systemy głośnikowe do walkmanów, ładowarki aku do walkmanów, dyski magnetoptyczne, akcesoria do kamer, ładowarki do aku, zasilacze, mini głośniki, mini disc, podstawki pod kolumny, lampy do kamer, adaptory audio, głośniki samochodowe, piloty do radiów samochodowych, wagi, urządzenia do czyszczenia głowic, tarcze do robotów; aparaty i urządzenia chirurgiczne, medyczne, stomatologiczne, weterynaryjne: aparaty stomatologiczne, końcówki do aparatów stomatologicznych, termometry, solaria, aparaty do masażu; aparaty oświetleniowe, grzewcze, instalacje sanitarne: klimatyzatory, oczyszczacze powietrza, nawilżacze powietrza, ogrzewacze olejowe i konwektorowe, termowentylatory, wentylatory, kuchnie elektryczne, kuchnie elektryczne do zabudowy, kuchnie gazowe, kuchnie gazowo-elektryczne, kuchnie gazowo-elektryczne do zabudowy, kuchenki mikrofalowe, kuchenki mikrofalowe do zabudowy, ramki do kuchenek mikrofalowych, lodówki, lodówki do zabudowy, lodówko-zamrażarki, lodówkozamrażarki do zabudowy, okapy, okapy do zabudowy, ramki do okapów, płyty ceramiczne, piekarniki elektryczne, płyty gazowe, panele sterujące, pralko-suszarki, pralko-suszarki do zabudowy, suszarki, wirówki, zamrażarki, zamrażarki do zabudowy, zmywarki, zmywarki do zabudowy, zestawy do zmywarek, aparaty do gotowania jaj, **kombiwar**, pierścienie do **kombiwarów**, czajniki, ekspresy do kawy, frytkownice, grille, jogurtownice, opiekacze, lokówki, suszarko-łokówki, lokówki parowe, suszarki do włosów parowary, prociże, roboty kuchenne, miksery, **malaksery**, sokowirówki, sandwiche, tostery, pralki automatyczne, pralki automatyczne do zabudowy, pralki bąbelkowe, pralki wirnikowe, podstawki pod pralki, mechanizmy przekładania drzwi do lodówek, wkłady węglowe, wkłady do filtrów do wody, tabletki do nawilżaczy, filtry metalowe i węglowe do okapów; metale szlachetne i ich stopy, zegary; instrumenty muzyczne; artykuły papiernicze i introligatorskie, taśmy lub karty papierowe do zapisu programów komputerowych, papier do telefaksów, papier do kserokopiarok; meble, lustra, ramy; narzędzia i maszyny dla gospodarstw domowych: deski do prasowania, zestawy kuchenne; surowe materiały włókniste i tekstylne; gry, zabawki, konsole do gier, akcesoria do konsol; usługi reklamowe i usługi w zakresie reprezentowania podmiotów gospodarczych, opracowanie i realizacja kampanii reklamowych, kampanii promocyjnych i kampanii public relations, usługi reklamowe w zakresie planowania i zakupu mediów reklamowych, monitoring mediów reklamowych, projektowanie i wykonywanie materiałów promocyjnych i reklamowych, opracowywanie akcji promocyjnych dla sprzedaży produktu i usług, przygotowywanie i realizacja wszelkich działań reklamowych i promocyjnych z zakresu marketingu bezpośredniego, przygotowywanie do uczestnictwa w targach i wystawach (projektowanie, aranżacja i realizacja stoiska targowego), doradztwo handlowe, opiniowanie i ekspertyzy w zakresie prowadzenia działalności gospodarczej, w tym ekspertyzy opłacalności, doradztwo w sprawach sprzętu komputerowego; usługi ubezpieczeniowe i finansowe, doradztwo finansowe, usługi pośrednictwa finansowego na rzecz i w imieniu banków lub innych podmiotów wyspecjalizowanych w zakresie udzielania kredytów ratalnych na zakup

towarów na warunkach określonych umownie, w szczególności w zakresie: pośrednictwa w zawieraniu umów kredytowych na zakupy ratalne, udzielania informacji na temat warunków sprzedaży ratalnej, kompletowania dokumentów od kredytobiorcy potrzebnych do uzyskania kredytu, sprawdzania wiarygodności dokumentów przedstawionych przez kredytobiorcę, analizy przedstawionych przez kredytobiorcę dokumentów, sporządzania umów pomiędzy bankiem lub innym podmiotem wyspecjalizowanym a kredytobiorcą sponsorowanie finansowe i organizowanie akcji charytatywnych; usługi w zakresie konserwacji i napraw artykułów będących przedmiotem działalności, w szczególności: usługi w zakresie napraw elektrycznego sprzętu gospodarstwa domowego, sprzętu radiowo-telewizyjnego oraz innego sprzętu audio-wideo, napraw zegarków, aparatów fotograficznych, instalowanie, konserwacja i naprawy sprzętu elektronicznego i komputerowego, instalowanie i naprawy telefonów; usługi telekomunikacyjne: informacja o **telekomunikacji**, wypożyczanie modemów, wypożyczanie telefonów, wypożyczanie telekopiarek, wypożyczanie urządzeń do przekazywania informacji i urządzeń telekomunikacyjnych; usługi transportowe i magazynowania: transport towarów będących przedmiotem prowadzonej działalności na zlecenie klienta, usługi w zakresie magazynowania i przechowywania towarów będących przedmiotem działalności na zlecenie klienta; nauczanie i rozrywki, w tym: organizowanie i prowadzenie konferencji, kongresów i sympozjów, szkoleń i seminariów w zakresie obsługi sprzedaży asortymentu RTV/AGD, sprzętu komputerowego oraz multimedialnych, w zakresie wykorzystania techniki komputerowej i oprogramowania oraz w zakresie reklamy i metod finansowania sprzedaży, organizowanie konkursów edukacyjnych i rozrywkowych, rozrywki; testowanie materiałów, oprogramowanie komputerów na zlecenie osób trzecich, doradztwo w zakresie ochrony własności przemysłowej, usługi w zakresie przygotowywania i wykonywania projektów graficznych; klasy: 1, 3, 7, 8, 9, 10, **11**, 14, 15, 16, 20, 21, 22, 28, 35, 36, 37, 38, 39, 41 i 42.



CFE: 26.4, 28.11, 29.1

Kolory znaku: żółty, niebieski, czerwony

135749 1998 05 08 Kuczyński Robert, Kuk Iwona, Kuk Waldemar EURO S.C.. Warszawa, (PL). **Towary i usługi:** produkty i półprodukty chemiczne do celów przemysłowych, naukowych, fotograficznych, rolnych, ogrodniczych, leśnych, a także substancje chemiczne nie przetworzone, płyny do głowic; produkty kosmetyczne i preparaty do czyszczenia: środki czyszczące, środki do czyszczenia płyt ceramicznych, środki piorące do pralek bębnowych; maszyny i obrabiarki, wkłady do oczyszczaczy, dyfuzory do suszarek, filtry do odkurzaczy, przyrządy ręczne z **napędem** elektrycznym, hydraulicznym i pneumatycznym: skrobaki do płyt ceramicznych, noże elektryczne, odkurzacze, ostrzałki do noży, ostrza do noży, depilatory, froterki, golarki, głowice do golarek, kralajnice, maszynko-miksery, maszynki do **mięsa**, maszynki do lodów, maszynki do ścinania włosów, otwieracze, rozdrabniacze, młynki, wyciskacze do cytrusów, zapalarki do gazu, żelazka, szatkownice, turboszczotki, przystawki do mycia szyb, odwapniacze, trymery do brody; narzędzia ręczne, wkłady do frytkownicy, folie do golarek; urządzenia, aparaty i przyrządy do celów naukowych, urządzenia do transformacji, rejestracji i odtwarzania obrazu i dźwięku, maszyny liczące, komputery, kable do celów elektrycznych: komputery stacjonarne typu desktop, komputery przenośne typu laptop, notebook, palmtop, notesy elektroniczne, monitory komputerowe, drukarki, skanery, przystawki internetowe (web-tv) interfejsy i kable, modemy, nośniki magnetyczne i optyczne: twarde dyski, dyskietki, **streamery**, itp., myszki, joysticki i inne urządzenia sterujące, programy komputerowe, programy dla maszyn cyfrowych, pamięci komputerowe RAM, karty komputerowe wejścia-wyjścia: fax-modem, Soundblaster, sieciowe, graficzne, telefony komórkowe analogowe, telefony komórkowe cyfrowe syste-

mu GSM, telefony komórkowe cyfrowe systemu DCS, futerały i pokrowce do telefonów komórkowych, uchwyty do telefonów komórkowych, aparaty telefoniczne przewodowe, aparaty telefoniczne bezprzewodowe, zestawy głośnomówiące do telefonów komórkowych, ładowarki do akumulatorów i akumulatory, interfejsy, złączki, przewody telefoniczne, anteny, telefaksy, słuchawki, gniazda i wtyczki telefoniczne, bipery, pagery, aparaty fotograficzne kompaktowe, aparaty fotograficzne lustrzanki z wymiennymi obiektywami, obiektywy, lampy błyskowe, statywy, torby, pokrowce i futerały do aparatów fotograficznych, filmy fotograficzne, baterie fotograficzne, filtry, gry komputerowe, nasadki i pierścienie, światłomierze, lornetki, kable, kamery, kolumny głośnikowe, kasety audio, kasety video, odtwarzacze minidisc, samochodowe odtwarzacze minidisc, mikrofony, piloty uniwersalne, płyty cd., radiobudziki, radia, radiomagnetofony stereo/ mono, radiomagnetofony cd., radioodtwarzacze samochodowe z cd., radioodtwarzacze samochodowe, tunery, magnetowidy, odtwarzacze, walkmany, wzmacniacze, wzmacniacze samochodowe, sprzęt kserokopiujący, kserokopiarki czarnobiałe, kserokopiarki kolorowe, kserokopiarki laserowe, tonery, materiały eksploatacyjne, telewizory, urządzenia do odbioru telewizji cyfrowej, urządzenia dekodujące, projektory, combo, zestawy audio (wieże), odtwarzacze cd., nagrywarki cd., decki cyfrowe, magnetofony cyfrowe, magnetofony, discmany, odtwarzacze wizyjne, dyktafony, equalizery, kasety czyszczące, anteny pokojowe, systemy głośnikowe do walkmanów, ładowarki aku do walkmanów, dyski magnetoptyczne, akcesoria do kamer, ładowarki do aku, zasilacze, mini głośniki, mini disc, podstawki pod kolumny, lampy do kamer, adaptery audio, głośniki samochodowe, piloty do radiów samochodowych wagi, urządzenia do czyszczenia głowic, tarcze do robotów; aparaty i urządzenia chirurgiczne, medyczne, stomatologiczne, weterynaryjne: aparaty stomatologiczne, końcówki do aparatów stomatologicznych, termometry, solaria, aparaty do masażu; aparaty oświetleniowe, grzewcze, instalacje sanitarne: klimatyzatory, oczyszczacze powietrza, nawilżacze powietrza, ogrzewacze olejowe i konwektorowe, termowentylatory, wentylatory, kuchnie elektryczne, kuchnie elektryczne do zabudowy, kuchnie gazowe, kuchnie gazowo-elektryczne, kuchnie gazowo-elektryczne do zabudowy, kuchenki mikrofalowe, kuchenki mikrofalowe do zabudowy, ramki do kuchenek mikrofalowych, lodówki, lodówki do zabudowy, lodówko-zamrażarki, lodówkozamrażarki do zabudowy, okapy, okapy do zabudowy, ramki do okapów, płyty ceramiczne, piekarniki elektryczne, płyty gazowe, panele sterujące, pralko-suszarki, pralko-suszarki do zabudowy, suszarki, wirówki, zamrażarki, zamrażarki do zabudowy, zmywarki, zmywarki do zabudowy, zestawy do zmywarek, aparaty do gotowania jaj, kombiwnary, pierścienie do kombiwarów, czajniki, ekspresy do kawy, frytkownicy, grile, jogurtownice, opiekacze, lokówki, suszarko-lokówki, lokówki parowe, suszarki do włosów parowary, prodiże, roboty kuchenne, miksery, malaksery, sokowirówki, sandwiche, tostery, pralki automatyczne, pralki automatyczne do zabudowy, pralki bąbelkowe, pralki wirnikowe, podstawki pod pralki, mechanizmy przekładania drzwi do lodówek, wkłady węglowe, wkłady do filtrów do wody, tabletki do nawilżaczy, filtry metalowe i węglowe do okapów; metale szlachetne i ich stopy, zegary; instrumenty muzyczne; artykuły papierniczne i introligatorskie, taśmy lub karty papierowe do zapisu programów komputerowych, papier do telefaksów, papier do kserokopiarek; meble, lustra, ramy; narzędzia i narzędzia dla gospodarstw domowych: deski do prasowania, zestawy kuchenne; surowe materiały włókniste i tekstylne; gry, zabawki, konsole do gier, akcesoria do konsol; usługi reklamowe i usługi w zakresie reprezentowania podmiotów gospodarczych, opracowanie i realizacja kampanii reklamowych, kampanii promocyjnych i kampanii public relations, usługi reklamowe w zakresie planowania i zakupu mediów reklamowych, monitoring mediów reklamowych, projektowanie i wykonywanie materiałów promocyjnych i reklamowych, opracowywanie akcji promocyjnych dla sprzedaży produktu i usług, przygotowywanie i realizacja wszelkich działań reklamowych i promocyjnych z zakresu marketingu bezpośredniego, przygotowywanie do uczestnictwa w targach i wystawach (projektowanie, aranżacja i realizacja stoiska targowego), doradztwo handlowe, opiniowanie i ekspertyzy w zakresie prowadzenia działalności gospodarczej, w tym ekspertyzy opłacalności, doradz-

two w sprawach sprzętu komputerowego; usługi ubezpieczeniowe i finansowe, doradztwo finansowe, usługi pośrednictwa finansowego na rzecz i w imieniu banków lub innych podmiotów wyspecjalizowanych w zakresie udzielania kredytów ratalnych na zakup towarów na warunkach określonych umownie, w szczególności w zakresie: pośrednictwa w zawieraniu umów kredytowych na zakupy ratalne, udzielania informacji na temat warunków sprzedaży ratalnej, kompletowania dokumentów od kredytobiorcy potrzebnych do uzyskania kredytu, sprawdzania wiarygodności dokumentów przedstawionych przez kredytobiorcę, analizy przedstawionych przez kredytobiorcę dokumentów, sporządzania umów pomiędzy bankiem lub innym podmiotem wyspecjalizowanym a kredytobiorcą, sponsorowanie finansowe i organizowanie akcji charytatywnych; usługi w zakresie konserwacji i napraw artykułów będących przedmiotem działalności, w szczególności: usługi w zakresie napraw elektrycznego sprzętu gospodarstwa domowego, sprzętu radiowo-telewizyjnego oraz innego sprzętu audio-wideo, napraw zegarków, aparatów fotograficznych, instalowanie, konserwacja i naprawy sprzętu elektronicznego i komputerowego, instalowanie i naprawy telefonów; usługi telekomunikacyjne: informacja o **telekomunikacji**, wypożyczanie modemów, wypożyczanie telefonów, wypożyczanie telekopiarek, wypożyczanie urządzeń do przekazywania informacji i urządzeń telekomunikacyjnych; usługi transportowe i magazynowania: transport towarów będących przedmiotem prowadzonej działalności na zlecenie klienta, usługi w zakresie magazynowania i przechowywania towarów będących przedmiotem działalności na zlecenie klienta; nauczanie i rozrywki, w tym: organizowanie i prowadzenie konferencji, kongresów i sympozjów, szkoleń i seminariów w zakresie obsługi sprzedaży asortymentu RTV/AGD, sprzętu komputerowego oraz multimedii, w zakresie wykorzystania techniki komputerowej i oprogramowania oraz w zakresie reklamy i metod finansowania sprzedaży, organizowanie konkursów edukacyjnych i rozrywkowych, rozrywki; testowanie materiałów, oprogramowanie komputerów na zlecenie osób trzecich, doradztwo w zakresie ochrony własności przemysłowej, usługi w zakresie przygotowywania i wykonywania projektów graficznych; klasy: 1, 3, 7, 8, 9, 10, 11, 14, 15, 16, 20, 21, 22, 28, 35, 36, 37, 38, 39, 41 i 42.



CFE: 26.4, 28.11, 29.1

Kolory znaku: czerwony, niebieski, żółty

135750 1998 08 28 OCEAN COMPANY S.A.. Warszawa, (PL). Towary: kosmetyki, artykuły perfumeryjne, środki czyszczące, myjące, wybielające, mydła, szampony; bielizna osobista, bluzki, bluzy, nakrycia głowy: czapki, kapelusze, wyroby dziewiarskie, kamizelki, ubiory plażowe, kostiumy, płaszcze kąpielowe, konfekcja, koszule, koszulki, suknie, spódnice, marynarki, spodnie, pulowery, swetry, rękawiczki, artykuły odzieżowe, okrycia wierzchnie, płaszcze, peleryny, pelisy, szlafroki, piżamy, trykoty, paski; obuwie: buty, kalosze, obuwie plażowe, espadryle, sportowe, pantofle, paski do butów, półbuty, sandały, wkładki do obuwia; klasy: 3 i 25.



CFE: 3.1, 25.1, 26.4, 29.1

Kolory znaku: czarny, zielony, żółty

135751 1997 01 31 Maria Magdalena Bogdan, Mirosław Bogdan, Elżbieta Redmerska, Paweł Redmerski «AXEL COMPUTER PLUS» S.C.. Gdańsk, (PL). **Towary i usługi:** systemy i podzespoły komputerowe, peryferia i sieci komputerowe, akcesoria komputerowe, multimedia, sprzęt sieciowy; usługi w zakresie instalowania, serwisu i napraw urządzeń elektronicznych, oraz sieci i systemów komputerowych; prowadzenie kursów edukacyjnych w zakresie obsługi sieci i systemów komputerowych; usługi w zakresie informatyki, projektowania sieci i systemów komputerowych; klasy: 9, 37, 41 i 42.



CFE: 26.3, 27.5, 29.1

Kolory znaku: czerwony, czarny

135752 1999 01 14 Przedsiębiorstwo Usługowo-Produkcyjne HOLBEX Spółka z o.o.. Warszawa, (PL). **Towary:** preparaty farmaceutyczne; klasa 5.

Oscal-D

135753 1999 01 14 Ftomov Vitali NEONICA. Łódź, (PU) **Usługi:** prowadzenie agencji reklamowej, marketing, reklamy świetlne; klasa 35.



NEONICA

CFE: 26.1, 27.5, 29.1

Kolory znaku: niebieski, biały, czerwony

135754 1999 01 18 Koral Józef, Koral Marian Przedsiębiorstwo Produkcji Lodów KORAL. Limanowa, (PL). **Towary:** lody i wyroby lodowe - torty, rolady, batony, sandwicze; klasa 30.

OLIMP

135755 1999 01 26 Bristol-Myers Squibb Company. Nowy Jork, (US). **Towary:** preparaty farmaceutyczne do leczenia raka; klasa 5.



CFE: 26.4, 26.11, 27.5

135756 1999 01 26 Merial LLC. Iselin, (US). **Towary:** produkty weterynaryjne do leczenia chorób sercowo-naczyniowych u psów; klasa 5.

ENACARD

135757 1999 01 27 A/S Maskinfabrikken Rival. Skanderborg, (DK). **Towary:** kalibratory do wytłaczania tworzyw sztucznych; klasa 7.

RIVAL

135758 1999 01 27 Przedsiębiorstwo Zagraniczne KARMA BELLA A.L.BEUMKES. Śrem-Psarskie, (PL). **Towary:** odzież damska, młodzieżowa i dziecięca; klasa 2%.

Karma Bella

CFE: 27.5

135759 1999 01 29 SUPERFISH S.A. Kukinia, (PL). **Towary:** ryby w stanie półprzetworzonym i przetworzonym, sosy rybne, marynaty, konserwy rybne, ryby wędzone i solone, krajanka rybną, potrawy rybne, skorupiaki nieżywe, sałatki warzywne, mięsno-warzywne, potrawy na bazie ryb; klasa 29.



CFE: 25.7, 26.4, 29.1

Kolory znaku: biały, niebieski, granatowy

135760 1999 02 04 «Zielona Budka» Grycan Zbigniew S.A. Warszawa, (PL). **Towary:** lody, desery lodowe; klasa 30.

pyton

135761 1999 02 04 Kocimski Mariusz Centrala Nasienna GRASSLAND. Warszawa, (PL). **Towary:** nasiona traw; klasa 31.

savanna

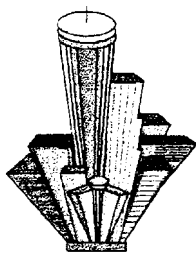
135762 1999 02 04 Kocimski Mariusz Centrala Nasienna GRASSLAND. Warszawa, (PL). **Towary:** nasiona traw; klasa 31.

renowacja

135763 1999 02 04 Kocimski Mariusz Centrala Nasienna GRASSLAND. Warszawa, (PL). **Towary:** nasiona traw; klasa 31.

gracjanna

135764 1999 02 08 Rajczyk Janusz Przedsiębiorstwo Wielobranżowe PROMESA. Gołsza Dolna, (PL). **Towary:** drabinki metalowe, barierki bezpieczeństwa metalowe (drogowe), drzwi metalowe, futryny metalowe, konstrukcje metalowe, konstrukcje nośne szklarni, kratownice metalowe, meble metalowe, odrzwia metalowe, ogrodzenia metalowe, okna metalowe, palety transportowe metalowe, palety załadownicze metalowe, pręty ogrodzeniowe metalowe, schody metalowe, tabliczki identyfikacyjne metalowe; siedzenia metalowe, stelaże metalowe, ławy parkowe metalowe, ławy ogrodowe metalowe, ławy metalowe wielofunkcyjne; klasy: 6 i 20.



PROMESA

CFE: 7.1, 26.15, 27.5, 29.1

Kolory znaku: niebieski, jasnoszary, ciemnoszary, granatowy, pomarańczowy, czarny

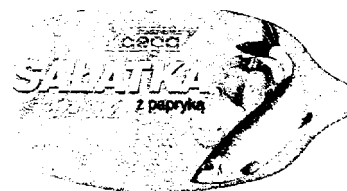
135765 1999 02 11 Modlińska Emilia, Modliński Krzysztof, Borowski Andrzej, Oblawski Stanisław Przedsiębiorstwo Produkcyjno-Handlowo-Usługowe DEGA S.C. Karnieszewice, (PL). **Towary:** mięso, ryby, drób w stanie półprzetworzonym i przetworzonym, sałatki mięsne, mięsno-warzywne głównie z ryb, mięsa wieprzowego i drobiowego; klasa 29.



CFE: 3.9, 5.9, 8.5, 25.1, 27.5, 29.1

Kolory znaku: szarobiały i odcienie, brązowy i odcienie, czerwony i odcienie, zielony i odcienie, niebieski i odcienie, żółty i odcienie, granatowy i odcienie, biały

135766 1999 02 11 Modlińska Emilia, Modliński Krzysztof, Borowski Andrzej, Oblawski Stanisław Przedsiębiorstwo Produkcyjno-Handlowo-Usługowe DEGA S.C. Karnieszewice, (PL). **Towary:** mięso, ryby, drób w stanie półprzetworzonym i przetworzonym, sałatki mięsne, mięsno-warzywne głównie z ryb, mięsa wieprzowego i drobiowego; klasa 29.



CFE: 3.9, 5.9, 8.5, 25.1, 27.5, 29.1

Kolory znaku: szarobiały i odcienie, brązowy i odcienie, zielony i odcienie, czerwony i odcienie, niebieski i odcienie, żółty i odcienie, różowy i odcienie, czarny, biały

135767 1999 02 11 LINDALS Spółka z o.o. Koszalin, (PL). **Towary:** mleko w każdej postaci, napoje mleczne, serwatki, jogurty, śmietana, sery twarde, półtłuste, pełnotłuste, twarogowe, topione, masła, margaryny, kremy masłowe; klasa 29.

Fiesta

CFE: 27.5, 29.1

Kolory znaku: zielony i odcienie, biały

135768 1999 02 11 Chi Kyung Kim. Seul, (KR). **Towary:** ręczne oraz działające na zasadzie naciśnięcia palcem urządzenia służące poprawieniu cyrkulacji krwi w organizmie; klasa 10.

Acupatch

135769 1999 02 11 Chi Kyung Kim. Seul, (KR). **Towary:** ręczne oraz działające na zasadzie naciśnięcia palcem urządzenia służące poprawieniu cyrkulacji krwi w organizmie; klasa 10.

Acupad

135770 1999 02 11 Chi Kyung Kim. Seul, (KR). **Towary:** ręczne oraz działające na zasadzie naciśnięcia palcem urządzenia służące poprawieniu cyrkulacji krwi w organizmie; klasa 10.

Acutouch poінter

CFE: 27.5

135771 1999 02 11 Chi Kyung Kim. Seul, (KR). **Towary:** ręczne oraz działające na zasadzie naciśnięcia palcem urządzenie służące poprawieniu cyrkulacji krwi w **organizmie:** klasa 10.



CFE: 26.5, 27.5

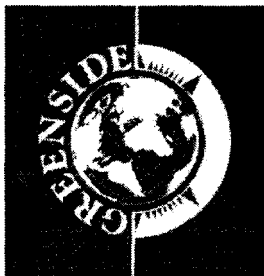
135772 1998 12 18 ANTARES Spółka z o.o.. Lubawa, (PL). **Towary:** wiosła; plecaki, chlebaki, torby turystyczne, parasole; śpiwory, meble ogrodowe, meble kempingowe, materace powietrzne, maty samopompujące; namioty wraz z osprzętem metalowym; ubiory sportowe, zwłaszcza kombinezony, kurtki, odzież wodoodporna; narty z osprzętem, sanki, łyżwy, buty z łyżwami, wędki, artykuły gimnastyczne i sportowe, przyrządy gimnastyczne, zwłaszcza typu fitness, w tym rowery treningowe, stoły do tenisa stołowego, gry sportowe i towarzyskie, zabawki, rakiety, piłki, zabawki dmuchane, koła ratunkowe; klasy: 12, 18, 20, 22, 25 i 28.



CFE: 1.5, 26.2, 27.5, 29.1

Kolory znaku: błękitny, ciemnoniebieski

135773 1998 12 18 ANTARES Spółka z o.o.. Lubawa (PL). **Towary:** wiosła; plecaki, chlebaki, torby turystyczne, parasole; śpiwory, meble ogrodowe, meble kempingowe, materace powietrzne, maty samopompujące; namioty wraz z osprzętem metalowym; ubiory sportowe, zwłaszcza kombinezony, kurtki, odzież wodoodporna; narty z osprzętem, sanki, łyżwy, buty z łyżwami, wędki, artykuły gimnastyczne i sportowe, przyrządy gimnastyczne, zwłaszcza typu fitness, w tym rowery treningowe, stoły do tenisa stołowego, gry sportowe i towarzyskie, zabawki, rakiety, piłki, zabawki dmuchane, koła ratunkowe; klasy: 12, 18, 20, 22, 25 i 28.



CFE: 1.5, 26.2, 27.5, 29.1

Kolory znaku: żółty, zielony

135774 1998 12 18 ANTARES Spółka z o.o.. Lubawa, (PL). **Towary:** wiosła; plecaki, chlebaki, torby turystyczne, parasole; śpiwory, meble ogrodowe, meble kempingowe, materace powietrzne, maty samopompujące; namioty wraz z osprzętem metalowym; ubiory sportowe, zwłaszcza kombinezony, kurtki, odzież wodoodporna; narty z osprzętem, sanki, łyżwy, buty z łyżwami, wędki, artykuły gimnastyczne i sportowe, przyrządy gimnastyczne, zwłaszcza typu fitness, w tym rowery treningowe, stoły do teni-

sa stołowego, gry sportowe i towarzyskie, zabawki, rakiety, piłki, zabawki dmuchane, koła ratunkowe; klasy: 12, 18, 20, 22, 25 i 28.



CFE: 1.5, 26.2, 27.5

135775 1998 12 18 ANTARES Spółka z o.o.. Lubawa, (PL). **Towary:** wiosła; plecaki, chlebaki, torby turystyczne, parasole; śpiwory, meble ogrodowe, meble kempingowe, materace powietrzne, maty samopompujące; namioty wraz z osprzętem metalowym; ubiory sportowe, zwłaszcza kombinezony, kurtki, odzież wodoodporna; narty z osprzętem, sanki, łyżwy, buty z łyżwami, wędki, artykuły gimnastyczne i sportowe, przyrządy gimnastyczne, zwłaszcza typu fitness, w tym rowery treningowe, stoły do tenisa stołowego, gry sportowe i towarzyskie, zabawki, rakiety, piłki, zabawki dmuchane, koła ratunkowe; klasy: 12, 18, 20, 22, 25 i 28.



CFE: 1.5, 26.2, 27.5, 29.1

Kolory znaku: żółty, czarny

135776 1998 12 17 Wydawnictwo NEGATYW Spółka z o.o.. Bydgoszcz, (PL). **Towary i usługi:** czasopisma, książki, kalendary, plakaty, fotografie, klisze drukarskie; usługi w zakresie reklamy osób trzecich w wydawnictwach, produkcja reklam telewizyjnych, radiowych i prasowych, usługi w zakresie agencji reklamowych; usługi wydawnicze; klasy: 16, 35 i 41.

Taśma w górę!

CFE: 27.5

135777 1998 12 17 Przedsiębiorstwo Produkcyjno-Handlowe CONTURA Spółka Akcyjna. Bydgoszcz, (PL). **Towary i usługi:** formy metalowe do przetwórstwa tworzyw sztucznych w szczególności styropianu; transportery taśmowe i łańcuchowe, stacjonarne systemy transportowe podwieszane i podłogowe; półfabrykaty budowlane z tworzyw sztucznych w tym budowlane kształtki styropianowe, listwy boazeryjne z tworzyw sztucznych; styropianowe kształtki do pakowania towarów, specjalne opakowania z tworzyw sztucznych w tym pojemniki styropianowe, z wyłączeniem przeznaczonych do pakowania szczoteczek do zębów i wykałacek; budowa systemów transportowych, naprawa i okresowa konserwacja systemów transportowych, naprawa elektronicznego sprzętu powszechnego użytku w tym odbiorników radiowych, telewizyjnych i magnetowidów; przewóz towarów transportem samochodowym, magazynowanie towarów na rzecz osób trzecich, załadunek i rozładunek, konfekcjonowanie towarów, usługi agencji spedycyjnych; klasy: 6, 7, 19, 20, 37 i 39.

contura

135778 1998 12 17 Pociask Marta, Bogacz Łucja, Wójcik Marcin Spółka Cywilna AKSIL. Kolbuszowa, (PL). **Towary:** preparaty do gruntowania, szpachlówki, klej do płytek ściennych i styropianu; lakiery wodorozcieńczalne akrylowo-silikonowe, impregnaty konserwujące; klasy: 1 i 2.



CFE: 5.1, 26.1, 27.5, 29.1

Kolory znaku: czerwony, zielony, biały

135779 1998 12 19 Przedsiębiorstwo Wdrażania Postępu Naukowo-Technicznego i Organizacyjnego TECHNO-PROGRESS Spółka z o.o.. Kraków, (PL). **Towary i usługi:** komputerowe systemy do zarządzania w obszarze ekonomicznym przedsiębiorstwa, monitoringu oraz sterowania i nadzoru pracy oczyszczalni ścieków, ujęć i stacji uzdatniania, dystrybucji i przepompowni ścieków, sprzęt komputerowy i teletransmisyjny, oprogramowanie komputerowe, aparatura kontrolno-pomiarowa, sterowniki i szafy sterownicze, sieci transmisji radiowej światłowodowej i kablowej; konfiguracja, instalacja, naprawa i konserwacja sieci komputerowych, modernizacja systemów sterowania i nadzoru, integracja systemów informatycznych, wdrażanie systemów kontrolingu, uruchamianie kompletnych systemów do zarządzania w obszarze ekonomicznym przedsiębiorstwa oraz do monitoringu i sterowania, modernizacja, instalacja i wdrażanie systemów zarządzania, systemów technicznych i systemów informacji przestrzennej; projektowanie kompletnych systemów do zarządzania w obszarze ekonomicznym przedsiębiorstwa oraz do monitoringu i sterowania, projektowanie systemów zarządzania, systemów technicznych i systemów informacji przestrzennej, **wektoryzacja** map geodezyjnych i geokodowych, symulacja hydrodynamiki sieci, usługi konsultingowe w zakresie informatyki i telekomunikacji, usługi w zakresie oprogramowania komputerów na zlecenie osób trzecich; klasy: 9, 37 i 42.



TECHNO-PROGRESS

CFE: 27.5, 29.1

Kolory znaku: żółty, brązowy, biały, pomarańczowy, ciemnobrązowy

135780 1998 12 21 Zakłady Przemysłu Tłuszczowego OLVIT Spółka z o. o.. Gdańsk, (PL). **Towary:** oleje i tłuszcze jadalne; klasa 29.

Złotopolski

135781 1998 12 22 ANIMEX S.A.. Warszawa, (PL). **Towary:** wędzonki, kielbasy, wędliny podrobowe, produkty blokowe, konserwy, wyroby garmażeryjne; klasa 29.

złotopolska

135782 1999 02 11 Berol Corporation (a Delaware corporation). Bellwood, (US). **Towary:** flamastry i przybory do pisania; klasa 16.

MARKETTE

135783 1999 02 24 Paszkowski Jerzy, Paszkowski Kamil Przedsiębiorstwo Usługowo-Handlowo-Produkcyjne KONEKT P & P S.C.. Łódź, (PL). **Towary i usługi:** metalowe elementy konstrukcji budowlanych; usługi budowy domów i hal produkcyjnych; klasy: 6 i 37.



CFE: 24.17, 26.5, 27.5, 29.1

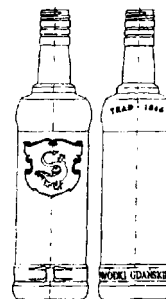
Kolory znaku: biały, zielony

135784 1999 06 11 POPRAD Spółka z o.o.. Milik, (PL). **Towary:** napoje, wody mineralne, wody gazowane; klasa 32.



CFE: 6.1, 25.1, 26.1, 27.5

135785 2000 02 17 Fabryka Wódek Gdańskich w Starogardzie Gdańskim S.A.. Starogard Gdański, (PL). **Towary:** napoje alkoholowe; klasa 33.



CFE: 4.3, 19.7, 24.1, 27.5

135786 2000 05 26 TP INTERNET Sp. z o.o.. Warszawa, (PL). **Towary i usługi:** programy komputerowe, komputery, komputerowe bazy danych; czasopisma, druki, kalendarze, katalogi, materiały do nauczania (z wyjątkiem aparatów); agencja informacji handlowej, agencja reklamowa, badania opinii, badanie rynku, specjalistyczne doradztwo handlowe, edycja tekstów, informacja handlowa, transkrypcja informacji, kolumny reklamowe w prasie, kompilacja informacji w komputerowych bazach danych, kompilacja informacji do komputerowych baz danych, systematyzacja komputerowych baz danych, marketing, uaktualnianie materiałów reklamowych, zarządzanie inwestycjami z zakresu internetu i infrastruktury multimedialnej; usługi budowlane w zakresie infrastruktury internetowej oraz multimedialnej; agencje informacyjne, emisja radiowa, emisja telewizyjna, informacja o telekomunikacji, przesyłanie informacji, przesyłanie danych przy pomocy terminali komputerowych, przesyłanie informacji tekstowej i obrazowej, komunikacja radiowa, komunikacja telefoniczna, komunikacja telegraficzna, poczta elektroniczna, rozpowszechnianie programów radiowych, rozpowszechnianie programów komputerowych za pomocą środków telekomunikacji, rozpowszechnianie programów telewizyjnych, przekaz satelitarny, przesyłanie danych przy pomocy sieci światłowodów, przesyłanie telekopii, przesyłanie wiadomości, wypożyczanie aparatury do przesyłania wiadomości, przesyłanie wiadomości i obrazu przy pomocy kom-

putera, radiofonia, połączenia telefoniczne, łączność telefoniczna, usługi telefoniczne, łączność telegraficzna, informacja w zakresie telekomunikacji, telewizja kablowa, zlecenia przywoławcze (radio, telefon lub inne środki komunikacji elektronicznej), wypożyczanie modemów, telefonów, telekopiarek, urządzeń do przekazywania informacji, wypożyczanie urządzeń telekomunikacyjnych, usługi dotyczące elektronicznego komunikowania się, dzierżawa łączy internetowych; edukacja, studia filmowe, produkcja filmów, organizowanie i prowadzenie konferencji, kongresów, pracowni specjalistycznych, seminariów, sympozjów, zjazdów, nauczanie korespondencyjne, publikowanie książek, montaż programów radiowych, telewizyjnych, montaż taśm wideo, nauczanie, pisanie scenariuszy, produkcja filmów na taśmach wideo, publikowanie tekstów innych niż teksty reklamowe, rozrywką usługi studia nagrań, wypożyczanie filmów, wypożyczanie książek, nagrań dźwiękowych, kaset wideo, informacje o wypoczynku, informacje o rozrywce, informacja o edukacji, informacja o rekreacji, informacja o imprezach rozrywkowych; pisanie korespondencji, usługi dotyczące prowadzenia korespondencji, odpłatne udostępnianie czasu dostępu do komputerowych baz danych, odpłatne udostępnianie czasu dostępu komputerów w celu przetwarzania danych, oprogramowania komputerów, wypożyczanie oprogramowania komputerów, aktualizacja oprogramowania komputerów, opracowanie oprogramowania komputerów, programowanie komputerów, projekt oprogramowania komputera, wypożyczanie oprogramowania informatycznego, działalność badawcza i wdrożeniowa w dziedzinie internetu i usług multimedialnych, usługi dotyczące wykorzystania komputerów w celu komunikowania się, zapewnianie korzystania i dostępu z/do usług dotyczących komunikowania się i/lub informacji typu «on-line», usługi konsultacyjne w zakresie zapewniania korzystania i dostępu z/do usług dotyczących komunikowania się i informacji «on-line», umożliwienie dostępu do programów komputerowych za pośrednictwem globalnej sieci komputerowej, usługi konsultacyjne oraz usługi w zakresie rozwijania projektowania techniki internetowej, sprzętu komputerowego i oprogramowania komputerowego, zakładanie i prowadzenie stron WWW, dzierżawa domen internetowych, sprzedaż praw do domen internetowych, rejestrowanie na rzecz osób trzecich domen internetowych, usługi kawiarni internetowych; klasy: 9, 16, 35, 37, 38, 41 i 42.



CFE: 26.2, 27.5

135787 2000 05 30 TP INTERNET Spółka z o.o.. Warszawa, (PL). **Towary i usługi:** programy komputerowe, komputerowe bazy danych, komputery, strony internetowe; czasopisma, druki, kalendarze, katalogi, materiały do nauczania (z wyjątkiem aparatów); agencja informacji handlowej, agencja reklamowa, badania opinii, badanie rynku, specjalistyczne doradztwo handlowe, edycja tekstów, informacja handlowa, transkrypcja informacji, kolumny reklamowe w prasie, kompilacja informacji w komputerowych bazach danych, kompilacja informacji do komputerowych baz danych, systematyzacja komputerowych baz danych, marketing, uaktualnianie materiałów reklamowych, zarządzanie inwestycjami z zakresu internetu oraz infrastruktury multimedialnej; usługi budowlane w zakresie infrastruktury internetowej oraz multimedialnej; agencje informacyjne, emisja radiowa, emisja telewizyjna, informacja o telekomunikacji, przesyłanie informacji, przesyłanie danych przy pomocy terminali komputerowych, przesyłanie informacji tekstowej i obrazowej, komunikacja radiowa, komunikacja telefoniczna, komunikacja telegraficzna, poczta elektroniczna, rozpowszechnianie programów radiowych, rozpowszechnianie programów komputerowych, rozpowszechnianie programów telewizyjnych, przekaz satelitarny, przesyłanie danych przy pomocy sieci światłowodów, przesyłanie telekopii, przesyłanie wiadomości, wypożyczanie aparatury do przesyłania wiadomości, przesyłanie wiadomości i obrazu przy pomocy kom-

putera, radiofonia, połączenia telefoniczne, łączność telefoniczna, usługi telefoniczne, łączność telegraficzna, przesyłanie telekopii, telewizja kablowa, zlecenia przywoławcze (radio, telefon lub inne środki komunikacji elektronicznej), wypożyczanie modemów, telefonów, telekopiarek, urządzeń do przekazywania informacji, wypożyczanie urządzeń telekomunikacyjnych, usługi dotyczące elektronicznego komunikowania się, dzierżawa łączy internetowych; edukacja z zakresu informatyki, telekomunikacji oraz teleinformatyki, studia filmowe, produkcja filmów, organizowanie i prowadzenie konferencji, kongresów, pracowni specjalistycznych, seminariów, sympozjów, zjazdów, nauczanie korespondencyjne z zakresu informatyki, telekomunikacji oraz teleinformatyki, publikowanie książek, montaż programów radiowych, telewizyjnych, montaż taśm wideo, nauczanie z zakresu informatyki, telekomunikacji oraz teleinformatyki, pisanie scenariuszy, produkcja filmów na taśmach wideo, publikowanie tekstów innych niż teksty reklamowe, rozrywką usługi studia nagrań, wypożyczanie filmów, wypożyczanie książek, nagrań dźwiękowych, kaset wideo, informacje o wypoczynku, informacje o rozrywce, informacja o edukacji, informacja o rekreacji, informacja o imprezach rozrywkowych; pisanie korespondencji, usługi dotyczące prowadzenia korespondencji, odpłatne udostępnianie czasu dostępu do komputerowych baz danych, odpłatne udostępnianie czasu dostępu komputerów w celu przetwarzania danych, oprogramowania komputerów, wypożyczanie oprogramowania komputerów, aktualizacja oprogramowania komputerów, opracowanie oprogramowania komputerów, programowanie komputerów, projekt oprogramowania komputera, wypożyczanie oprogramowania informatycznego, działalność inwestycyjna, usługowa, handlowa i budowlana związana z usługami w zakresie internetu i infrastruktury multimedialnej, działalność badawcza i wdrożeniowa w dziedzinie internetu i usług multimedialnych, usługi dotyczące wykorzystania komputerów w celu komunikowania się, zapewnianie korzystania i dostępu z/do usług dotyczących komunikowania się i/lub informacji typu «on-line», usługi konsultacyjne w zakresie zapewniania korzystania i dostępu z/do usług dotyczących komunikowania się i informacji «on-line», umożliwienie dostępu do programów komputerowych za pośrednictwem globalnej sieci komputerowej, usługi konsultacyjne oraz usługi w zakresie rozwijania projektowania techniki internetowej, sprzętu komputerowego i oprogramowania komputerowego, zakładanie i prowadzenie stron WWW, dzierżawa domen internetowych, sprzedaż praw do domen internetowych, rejestrowanie na rzecz osób trzecich domen internetowych, usługi kawiarni internetowych, obrót prawami do domen internetowych; klasy: 9, 16, 35, 37, 38, 41 i 42.

tpi.pl

135788 2000 11 21 Reemtsma Polska S.A.. Jankowice. (PL). **Towary:** wyroby tytoniowe, przybory dla palących; klasa 34.

Baumont

135789 2000 11 30 «PIVOTELLI System» Sp. z o.o.. Katowice, (PL). **Towary:** elektroniczne urządzenia do zabezpieczania towarów przed kradzieżą w placówkach handlowych i transporcie;



CFE: 27.5, 29.1

Kolory znaku: czerwony, czarny, biały

135790 2000 12 04 Ogiński Michał Wytwórnia Artykułów Farmaceutycznych i Kosmetycznych EMO. Ksawerów k/Łodzi, (PL). **Towary:** produkty farmaceutyczne, weterynaryjne i higieniczne; klasa 5.

rivel

135791 2001 02 26 Natur Produkt Tom-Mark Sp. z o.o.. Warszawa, (PL). **Towary:** produkty farmaceutyczne, preparaty dietetyczne i witaminowe, napoje do celów leczniczych, substancje dietetyczne do celów leczniczych; klasa 5.



CFE: 5.3, 5.5, 8.7, 26.5, 28.5, 29.1

Kolory znaku: żółty, niebieski, zielony, brązowy, biały

135792 2001 02 26 Natur Produkt Tom-Mark Sp. z o.o.. Warszawa, (PL). **Towary:** produkty farmaceutyczne, preparaty dietetyczne i witaminowe, napoje do celów leczniczych, substancje dietetyczne do celów leczniczych; klasa 5.



CFE: 5.3, 5.5, 8.7, 26.5, 28.5, 29.1

Kolory znaku: żółty, niebieski, zielony, brązowy, biały

135793 2001 03 09 TP Internet Spółka z o.o.. Warszawa, (PL). **Towary i usługi:** programy komputerowe, dyskietki, dyski CD, dyski DVD, kasety magnetofonowe, kasety wideo, komputery, komputerowe bazy danych; afisze, albumy, artykuły biurowe z wyjątkiem mebli, materiały piśmienne, za wyjątkiem kredy, zeszyty, segregatory na dokumenty, chorałówek papierowe, okładki na dokumenty, etykiety nie z materiału, czasopisma, gazety, periodyki, karty zawiadomienia (papeteria), papier listowy, koperty (papeteria), kartki okolicznościowe, naklejki adresowe, druki, kalendarze, katalogi, książki, podręczniki, publikacje, notesy, zakładki do książek, materiały do nauczania (z wyjątkiem aparatów); usługi agencji reklamowych, reklama, kolumny reklamowe w prasie uaktualnianie materiałów reklamowych, badania opinii, badanie rynku, edycja tekstów, transkrypcja informacji, kompilacja informacji w komputerowych bazach danych, kompilacja informacji do komputerowych baz danych, systematyzacja komputerowych baz danych, marketing, usługi agencji informacji handlowej, informacja handlowa, specjalistyczne doradztwo handlowe, zarządzanie inwestycjami w zakresie internetu i infrastruktury multimedialnej; usługi budowlane w zakresie infrastruktury internetowej oraz multimedialnej; usługi agencji informacyjnych, emisja radiowa, radiofonia, rozpowszechnianie programów radiowych, emisja telewizyjna, rozpowszechnianie programów telewizyjnych, informacja o telekomunikacji, przesyłanie informacji, przesyłanie danych przy pomocy terminali komputerowych, przesyłanie danych przy pomocy sieci światłowodów, przesyłanie informacji tekstowej i obrazowej, przesyłanie wiadomości, przesyłanie wiadomości i obrazu przy pomocy komputera, komunikacja radiowa, komunikacja telefoniczna, komunikacja telegraficzna, poczta elektroniczna, rozpowszechnianie programów komputerowych za pomocą środków telekomunikacji, przekaz satelitarne, przesyłanie telekopii, usługi telefoniczne, realizowanie połączeń telefonicznych, usługi w zakresie telewizji kablowej, zlecenia przywoławcze realizowane za pomocą radia, telefonu lub innych środków komunikacji elektronicznej, wypożyczanie aparatury do przesyłania wiadomości, wypożyczanie modemów, telefonów, telekopiarek, urządzeń do przekazywania informacji, wypo-

życzanie urządzeń telekomunikacyjnych; organizacja i prowadzenie konkursów i festiwali dotyczących tematyki internetowej, teleinformatycznej oraz multimedialnej, informacja o imprezach rozrywkowych, informacje o konkursach i festiwalach dotyczących tematyki internetowej, teleinformatycznej oraz multimedialnej, usługi edukacyjne, organizowanie i prowadzenie konferencji, kongresów, pracowni specjalistycznych, seminariów, sympozjów, zjazdów, nauczanie, nauczanie korespondencyjne, informacja o edukacji, usługi realizowane przez studia filmowe, produkcja filmów, produkcja filmów na taśmach wideo, montaż programów radiowych, telewizyjnych, montaż taśm wideo, pisanie scenariuszy, usługi studia nagrań, publikowanie książek, publikowanie tekstów innych niż teksty reklamowe, wypożyczanie filmów, wypożyczanie książek, nagrań dźwiękowych, kaset wideo, usługi rozrywkowe, informacje o rozrywce, informacja o rekreacji, informacje o wypoczynku; pisanie korespondencji, usługi dotyczące prowadzenia korespondencji, odpłatne udostępnianie czasu dostępu do komputerowych baz danych, odpłatne udostępnianie czasu dostępu do komputerów w celu przetwarzania danych, oprogramowania komputerów, aktualizacja oprogramowania komputerów, opracowanie oprogramowania komputerów, programowanie komputerów, projektowanie oprogramowania komputera, wypożyczanie oprogramowania informatycznego, usługi projektowe w zakresie internetu i infrastruktury multimedialnej, usługi badawcze i wdrożeniowe w dziedzinie internetu i multimedialnej, tworzenie stron www, posługiwanie się znakiem jako domeną internetową, posługiwanie się znakiem na stronach www w sieci internetowej, usługi dotyczące wykorzystania komputerów w celu komunikowania się, zapewnianie korzystania i dostępu z/do usług dotyczących komunikowania się i/lub informacji typu «on-line», usługi konsultacyjne w zakresie zapewniania korzystania i dostępu z/do usług dotyczących komunikowania się i informacji «on-line», umożliwianie dostępu do programów komputerowych za pośrednictwem globalnej sieci komputerowej, usługi konsultacyjne oraz usługi w zakresie rozwijania projektowania techniki internetowej, sprzętu komputerowego i oprogramowania komputerowego; usługi kawiarni internetowych; klasy: 9, 16, 35, 37, 38, 41, 42 i 43.

signet

135794 1995 02 20 EKO INSTAL Przedsiębiorstwo Robót Sanitarnych Spółka z o.o.. Racibórz, (PL). **Usługi:** usługi w zakresie wykonawstwa robót instalacyjnych, wodno-kanalizacyjnych, centralnego ogrzewania i gazowych na rzecz budownictwa mieszkaniowego; klasa 37.



CFE: 5.3, 27.5, 29.1

Kolory znaku: zielony, czerwony

135795 1996 08 05 Przedsiębiorstwo Produkcyjno-Usługowo-Handlowe POLIN Spółka z o.o.. Książ Wlkp., (PL). **Towary:** płyny do: mycia, kąpieli, płukania, WC, mycia szyb, proszki do: urządzeń sanitarnych, kostki WC, pasta do urządzeń sanitarnych; środki do odświeżania powietrza; klasy: 3 i 5.

MORS



CFE: 3.9, 27.5, 29.1

Kolory znaku: brązowy, biały, czarny

135796 1996 09 17 Górna Regina, Górny Stanisław PPHU GÓRNY Browar Regina. Antonowo, (PL). **Towary:** piwo, wody mineralne i gazowane, napoje bezalkoholowe, napoje owocowe, soki owocowe; klasa 32.

REGINA

CFE: 27.5

135797 1997 06 03 Pierwsz. 1996 12 03 (GB). BG plc. Reading, (GB). **Towary i usługi:** gaz, paliwa gazowe i ropa naftowa; maszyny, maszyny do instalowania rur i maszyny wiertnicze, prakki, suszarki bębnowe, zmywarki do naczyń; mierniki, sprzęt pomiarowy, oprogramowanie komputerowe, dozowniki paliwa, sprzęt i systemy do odmierzania i magazynowania, karty kredytowe i karty płatnicze, wszystkie zawarte w kl. 9; kuchenki elektryczne, kuchenki gazowe, blaty grzewcze do gotowania, kominki, grzejniki ściennie, grzejniki przewiewowe, podgrzewacze wody, termowentylatory, bojlerzy gazowe, gazowe systemy centralnego ogrzewania, kuchenki mikrofalowe, paleniska, natryski; pojazdy napędzane gazem ziemnym, silniki do w/w pojazdów oraz części do nich, wszystkie zawarte w/w w kl. 12; rury do przenoszenia/transportu cieczy, szczególnie gazu, zaślepki do rur, uszczelki do rur, dławiki i łączki, osprzęt i zawory wykonane z tworzyw sztucznych lub gumy; dostarczanie informacji dotyczących: kupna i/lub sprzedaży gazu, paliw gazowych oraz ropy naftowej i/lub energii elektrycznej, kuchenek, kominków, grzejników ściennych, grzejników przewiewowych, kombiwarów (kuchenek przewiewowych), termowentylatorów, podgrzewaczy wody, bojlerów gazowych, gazowych systemów centralnego ogrzewania, kuchenek mikrofalowych, suszarek bębnowych, zmywarek do naczyń, pralek, natrysków, akcesoriów otaczających kominek, palenisk, alarmów przeciwwłamaniowych i przeciwpożarowych oraz detektorów gazowych; usługi komputerowe i usługi w zakresie rejestracji kart kredytowych; usługi ubezpieczeniowe, udzielanie ulg kredytowych i ulg związanych z udzielaniem pożyczek, usług ubezpieczeniowych na: instalacje i naprawy urządzeń, systemów grzewczych, systemów centralnego ogrzewania oraz innych odnośnych urządzeń, usługi w zakresie bezpośredniego obciążania rachunku oraz usługi w zakresie udzielania rabatu; usługi leasingowe oraz wynajem samochodów i pojazdów do eksploatacji handlowej; usługi w zakresie instalacji, napraw, testowania urządzeń gazowych, rurociągów, aparatów i przyrządów do utylizacji gazu, usługi w zakresie usuwania awarii oraz konserwacji urządzeń gazowych, rurociągów, aparatów i przyrządów do utylizacji gazu; usługi w zakresie układania, napraw, konserwacji, przenoszenia, odnawiania i inspekcji rurociągów; usługi w zakresie napraw dróg i ścieżek; budowanie, naprawa i konserwacja instalacji gazowych oraz usługi dotyczące instalowania, napraw i konserwacji urządzeń i przyrządów pobierających energię oraz usługi dotyczące budowania, napraw i konserwacji instalacji pobierających energię; usługi w zakresie instalowania materiałów izolacyjnych; usługi w zakresie wiercenia studzien, eksploatacji i wydobywania ropy naftowej i gazu, usługi w zakresie wykonywania odwiertów naftowych i gazowych; usługi w zakresie pompowania i wydobywania ropy naftowej; usługi w zakresie konstrukcji podwodnych; usługi w zakresie wyburzania; usługi budowlane związane z przemysłem energetycznym; usługi telekomunikacyjne i telemetryczne; magazynowanie, dystrybucja, przewożenie, przewożenie statkami, dostarczanie i odmierzanie gazu, gazu ziemnego w postaci płynnej, paliw gazowych i ropy naftowej, przesyłanie i/lub dystrybucja i/lub dostarczanie energii elektrycznej i innych źródeł energii, usługi w zakresie nurkowania; usługi w zakresie poszukiwania gazu i ropy naftowej, wytwarzanie energii elektrycznej, usługi w zakresie likwidowania zbędnych platform wiertniczych do wiercenia gazu i ropy naftowej oraz urządzeń wiertniczych; usługi w zakresie nauczania i szkoleń w dziedzinie biznesu; usługi w zakresie kontrolowania zużycia energii i usługi w zakresie kontroli wydajności pracy urządzeń oraz usługi w zakresie kontrolowania bezpieczeństwa pracy urządzeń i rurociągów, usługi w zakresie budowa-

nia, konserwacji, renowacji i leasingu nieruchomości, usługi badawcze i rozwojowe w zakresie nauki, inżynierii i środowiska, usługi miernicze geofizyczne i geologiczne, usługi w zakresie poszukiwań i produkcji gazu i ropy naftowej, usługi w zakresie badań podwodnych, usługi w zakresie zagospodarowywania terenu, usługi geodezyjne, usługi komputerowe, konserwacja i uaktualnianie oprogramowania komputerowego, usługi w zakresie projektowania oprogramowania komputerowego oraz programowanie komputerowe, usługi w zakresie usuwania odpadków; klasy: 4, 7, 9, 11, 12, 17, 35, 36, 37, 38, 39, 40, 41 i 42.

British Gas 
International

CFE: 27.5, 29.1

Kolory znaku: niebieski, biały, czerwony

135798 1997 07 16 Browary Dolnośląskie PIAST SA. Wrocław, (PL). **Towary:** wyroby bezalkoholowe; klasa 32.

magnum

135799 1997 12 02 Olejniczak Waclaw, Szulc Ryszard OPAL S.C.. Grodzisk Wlkp., (PL). **Towary i usługi:** okna i osprzęt do okien z metalu, zwłaszcza z aluminium, elementy stolarki aluminiowej, okucia, wyroby ślusarskie, żaluzje metalowe; okna niemetalowe, z drewna i tworzyw sztucznych, ramy do okien niemetalowych z drewna i tworzyw sztucznych, szkło budowlane, terakota; osprzęt do okien niemetalowych, z drewna i z tworzyw sztucznych; usługi budowlano-remontowe w zakresie budynków, naprawy z elementów stosowanych w budownictwie, nadzór budowlany; usługi konstruktorskie, projektowanie dla celów budownictwa, weryfikacja projektów i kosztorysów, kosztorysowanie prac budowlanych; klasy: 6, 19, 20, 37 i 42.

opal

135800 1998 02 12 CITY TAXI Spółka z o.o.. Gdańsk, (PL). **Usługi:** usługi w zakresie transportu samochodowego, usługi taksówkowe; klasa 39.

CITY

135801 1995 02 13 ELEKTROMONTAŻ Przedsiębiorstwo Robót Elektrycznych Spółka z o.o.. Bydgoszcz, (PL). **Towary i usługi:** elektronarzędzia i narzędzia ręczne przeznaczone do montażu elektrycznego; urządzenia rozdzielcze średniego i niskiego napięcia, kable do celów elektrycznych; grzejniki elektryczne, lampy elektryczne, urządzenia klimatyzacyjne; przyczepy kablowe; doradztwo techniczne, oprogramowanie komputerów na zlecenie osób trzecich; klasy: 8, 9, 11, 12 i 42.

pre
Elekromontaz

135802 1995 02 13 ELEKTROMONTAŻ Przedsiębiorstwo Robót Elektrycznych Spółka z o.o.. Bydgoszcz, (PL). **Towary i usługi:** elektronarzędzia i narzędzia ręczne przeznaczone do montażu elektrycznego; urządzenia rozdzielcze średniego i niskiego napięcia, kable do celów elektrycznych; grzejniki elektryczne, lampy elektryczne, urządzenia klimatyzacyjne; przyczepy kablowe; doradztwo techniczne, oprogramowanie komputerów na zlecenie osób trzecich; klasy: 8, 9, 11, 12 i 42.

PRE ELEKTROMONTAŻ

135803 1995 07 21 Mavi Giyim Sanayi ve Ticaret A.S.. Istanbul, (TR). **Towary:** odzież; klasa 25.



CFE: 27.5

135804 1997 05 22 Cadbury-Wedel Sp. z o.o. bielany Wrocławskie. (PL). **Towary:** wyroby czekoladowe, cukierki; klasa 30.



CFE: 25.7, 26.13, 27.5, 29.1

Kolory znaku: pomarańczowy, jasno-brązowy, czarny, biały, granatowy

135805 1997 08 06 Internsack Knabber-Gebäck GmbH & Co. KG. Köln, (DE). **Towary:** orzechy ziemne suszone, prażone i/lub przyprawione, chipsy ziemniaczane, pałeczki ziemniaczane, produkty ziemniaczane, w tym ekstrudowane, produkty na bazie składników roślinnych do chrupania; produkty z roślin zbożowych i strączkowych zawierające skrobię, w tym produkty ekstrudowane, przekąski (snacki) z granulek wytwarzane poprzez wypiekanie w oleju lub inny sposób, w szczególności gorącym powietrzem lub mikrofalami, pieczywa, w szczególności pieczywa solone, ługowane, cebulowe lub serowe, krakersy, pieczywa o przedłużonej trwałości, zwłaszcza twarde i miękkie biskopty i keksy; klasy: 29 i 30.

POM-MIŚ

CFE: 27.5

135806 1998 01 07 Dybowski Grzegorz Przedsiębiorstwo Handlowo-Usługowe GREGOR-TEX. Łódź, (PL). **Towary:** odzież; klasa 25.



CFE: 26.11, 27.5, 29.1

Kolor znaku: niebieski i odcienie

135807 1998 03 10 Pietrzak Bogusław, Szymczyk Piotr ALDA S.C.. Myślenice, (PL). **Usługi:** usługi w zakresie pośrednictwa handlowego środkami i urządzeniami czyszczącymi; usługi w zakresie prowadzenia myjni samochodowej. klasy: 35 i 37.



CFE: 26.4, 27.5, 29.1

Kolory znaku: biały, czerwony, czarny

135808 1998 03 25 Ogrodnik Andrzej TROPICAL. Chorzów, (PL). **Towary:** preparaty nawozowe sztuczne i naturalne; preparaty i leki stosowane w hodowli flory i fauny, zwłaszcza hodowanej w akwariach i zbiornikach dekoracyjnych; pokarmy dla fauny, zwłaszcza hodowanej w akwariach i zbiornikach dekoracyjnych; klasy: 1,5 i 31.

VIT

135809 1998 04 02 BK-FOOD Poland Spółka z o.o.. Gdynia. (PL). **Towary:** mleko i przetwory mleczne, mięso, drób, ryby, oleje i tłuszcze jadalne, przetwory owocowo-warzywne, konserwowe, smażone, gotowane, konserwy, sosy; kawa, herbata, kakao, cukier, ryż, mąka, przyprawy, lody, proszki do pieczenia, sól, musztarda, ocet; wody mineralne, gazowane, napoje bezalkoholowe, syropy, napoje owocowe. klasy: 29, 30 i 32.

CARIZA

CFE: 27.5, 29.1

Kolory znaku: czerwony, biały, czarny

135810 1998 04 15 Przedsiębiorstwo Farmaceutyczno-Chemiczne «SYNTEZA» Sp. z o.o.. Poznań, (PL). **Towary:** wody kolońskie, wody toaletowe, wody po goleniu, perfumy, dezodoryanty osobiste; klasa 3.



CFE: 25.1, 26.1, 27.5, 29.1

Kolory znaku: srebrny, zielony, czarny

135811 1998 04 21 «Polifarb Cieszyn-Wrocław» S.A. Wrocław, (PL). **Towary:** farby, lakiery, emalie, pokosty, bejce, kity szpachlowe; koloranty, szpachlówki, rozcieńczalniki, kleje; żywice syntetyczne, materiały uszczelniające; zaprawy tynkarne; klasy: 1, 2, 17 i 19.

polifarb C-W professional

135812 1998 04 24 Kapciuch Lech, Kapciuch Jolanta. Olechnowicz Tadeusz, Olechnowicz Bożena Przedsiębiorstwo Wielobranżowe KOLT S.C.. Wrocław, (PL). **Towary:** środki czyszczące, środki nablyszczające, środki szorujące, środki perfumeryjne, kosmetyki, olejki eteryczne, środki odkażające, środki do zwalczania robactwa, fungicydy, herbicydy; aparaty elektryczne dla zwalczania owadów; podgrzewacze elektryczne; klasy: 3, 5 i 9.



CFE: 26.4, 27.5

135813 1998 04 29 UNITED BUSINESS Spółka z o.o.. Dobroń, (PL). **Towary:** wina; klasa 33.



CFE: 5.13, 24.1, 25.1, 27.5, 28.11

135814 1998 04 29 UNITED BUSINESS Spółka z o.o.. Dobroń, (PL). **Towary:** wina; klasa 33.



CFE: 5.13, 6.19, 24.1, 24.9, 25.1, 27.5, 28.11

135815 1998 04 30 Przedsiębiorstwo HARVEST Spółka z o.o.. Swarzędz, (PL). **Towary i usługi:** aparatura i przyrządy elektryczne, aparaty i przyrządy pomiarowe; elektryczna aparatura kontrolno - pomiarowa; usługi remontowo - instalacyjne; usługi w zakresie instalowania urządzeń i maszyn klimatyzacyjnych i wentylacyjnych; usługi innowacyjno-wdrożeniowe w zakresie inżynierii środowiska; usługi projektowania instalacji ciepłowniczych, wentylacyjnych, klimatyzacyjnych; pomiary emisji zanieczyszczeń do atmosfery; oznaczenia wody i ścieków; pomiary poziomu hałasu; pomiary stężenia pyłu i substancji toksycznych; pomiary mikroklimatu; pomiary drgań; pomiary oświetlenia; pomiary skuteczności wentylacji; klasy: 9, 37 i 42.



CFE: 27.5, 29.1

Kolory znaku: czarny, złoty

135816 1998 05 04 Plusa Edward, Plusa Izabela Przedsiębiorstwo Handlowo-Wytwórcze STARPOL S.C.. Starachowice, (PL). **Towary i usługi:** przewody elektryczne, kable elektryczne, wiązki przewodów, zaciski przewodów elektrycznych, **złącza** do przewodów elektrycznych, złączki dla elektryczności, spawanie, lutownice, klasy: 9 i 40.



CFE: 26.11, 27.5, 29.1

Kolory znaku: czerwony, niebieski, czarny

135817 1998 05 25 Leo Maier **Bürsten-und Holzwarenfabrik**. Murg, (DE). **Towary:** środki do czyszczenia powierzchni w kuchenkach elektrycznych i gazowych, środki piorąco-czyszczące, również w formie sztyftów, spryskiwacze do bielizny, sztyfty do czyszczenia żelazek, odwapniacze o szybkim działaniu do żelazek, odplamiacze, uniwersalne środki do czyszczenia, środki do czyszczenia i/lub mycia i/lub pielęgnacji okien, naczyń kuchennych, sztućców, garnków, patelni, form do pieczenia, grillów, piekarników kuchennych i/lub mikrofalowych, maszyn gospodarstwa domowego, szkła, butelek, metali takich jak srebro, złoto, miedź, cyna, mosiądz, chrom, stal szlachetna, aluminium, żyrandoli, mebli, obuwia, wyrobów włókienniczych, bielizny, dywanów, skóry, sztucznych kwiatów, tapicerki, biżuterii, płyt gramofonowych, drewna, marmuru, kamienia, płytek, podłóg, pomieszczeń łazienkowych i natryskowych, piwnic, sanitariatów, politur do mebli, woski do podłóg, pianki do czyszczenia dywanów; maszyny do czyszczenia dywanów, rozdrabniacze odpadów; suszarki do bielizny; pędzle uniwersalne, pędzle kuchenne, pędzle do mebli, pędzle do farb, worki na odpadki, worki na śmieci, bibuły filtracyjne, papierowe filtry wywiewne, papierowe filtry do powietrza odlotowego/recykulacyjnego; kłamerki do bielizny, klamerki obciążane, wieszaki do ubrań, także do rozciągania spodnic i spodni, wieszaki do koszul, uchwyty do krawatów, uchwyty do pasków, wieszaki pozwalające zachować kształt ubrań, przechowalnie obuwia; zestawy do zamiatania, składające się z mioteł, szufelek i miotełek ręcznych, szufle do zamiatania, miotły zwłaszcza do sprzątania podłóg, gleby, ulic i wielkich przestrzeni, miotły do szaf, szczotki, mianowicie szczotki igłowe, szczotki kąpielowe, szczotki do zębów, szczotki do butelek, szczotki do dziobków u naczyń, szczotki do dzbanków do kawy, szczotki do dzbanków-termosów, szczotki do gospodarstwa domowego, szczotki do zmywania, szczotki do pielęgnacji obuwia i skóry, szczotki do usuwania błota, szczotki do grzejników, szczotki do mycia narożników, szczotki do mycia, szczotki na kiju do szorowania i szczotki do szorowania, szczotki i zestawy szczotek do wyrobów włókienniczych i ubrań, szczotki do pielęgnacji mebli i dywanów, szczotki do WC, stojaki na szczotki do WC, maty do WC, pokrowce do WC, szczotki do czyszczenia żaluzji, pędzle kuchenne, ścierki do czyszczenia, polerowania i pielęgnacji, mianowicie ścierki do kurzu, ścierki do szorowania, zmywania, do podłóg, do okien, ścierki warstwowe do zmywania, ścierki gąbczaste, przyrządy do czyszczenia okien, wycieraczki, mianowicie wycieraczki do okien i podłóg, ścierki na kiju do szorowania, przyrządy do czyszczenia szyb, zasuw wodne, skóry do czyszczenia okien, **mopy** do pielęgnacji mebli i wyrobów włókienniczych, osłony igielitowe **mopów**, mopy kieszonkowe, froterki ręczne, trzepaczki do dywanów, rękawice do polerowania, czyszciki do garnków, gąbki, mianowicie gąbki do czyszczenia, łyżki do butów, skrzyneczki na przybory do czyszczenia obuwia i zestawy podróżne z przyborami do czyszczenia obuwia, pachołki do butów z cholewkami, szczotki okrągłe do zbierania włosów z ubrań, futrzane grzebienie obrabiane frędzlami do pielęgnacji mebli i wyrobów włókienniczych, uruchamiane ręcznie przybory do czyszczenia urządzeń gospodarstwa domowego, mianowicie ręczne przybory do czyszczenia grillów, piekarników i/lub kuchenek mikrofalowych, sztyfciki do czyszczenia płyt kuchennych i pół grzewczych, ściereczki do czyszczenia płyt kuchennych, przyrządy do czyszczenia powierzchni ceramicznych kuchenek, siatki na bieliznę, osprzęt do prasowania, mianowicie deski do prasowania, deski do prasowania rękawów, powleczenia na deski do prasowania, powleczenia na deski do prasowania rękawów, folie na żelazka do prasowania, ściereczki do prasowania żelazkiem na parę, prześwitujące ściereczki do prasowania, wyściółka zapasowa do deski do prasowania i deski do prasowania rękawów, ściereczki do czyszczenia żelazek do prasowania, wiadra do czyszczenia, miski do czyszczenia, kosze na bieliznę, wiadra na odpadki, wiadra z pedałem, rękawiczki gospodarcze, przesiewacze odpływowe; worki na klamerki, sznurki na bieliznę, siatki na bieliznę; pokrowce na klamerki, ścierki do wycierania naczyń; fartuchy do użytku domowego; maty pod stopy; klasy: 3, 7, 11, 16, 20, 21, 22, 24, 25 i 27.



CFE: 2.3, 11.7, 27.5

135818 1998 05 29 INTERNATIONAL COMMUNICATION Spółka z o. o.. Warszawa, (PL). Towary i usługi: dzienniki, czasopisma, książki, fotografie; usługi wydawnicze. klasy: 16 i 41.



CFE: 26.11, 27.5, 29.1

Kolory znaku: szary, czerwony, czarny

135819 1998 06 01 Bumar Waryński S.A. Grupa Holdingowa. Warszawa, (PL). **Towary i usługi:** materiały i półfabrykaty metalowe, wyroby metalowe, konstrukcje metalowe, przenośne konstrukcje metalowe, materiały konstrukcyjne metalowe, materiały i wyroby metalowe stosowane w budownictwie; maszyny i urządzenia budowlane, urządzenia dźwigowe, dźwigi, windy, podnośniki, maszyny i urządzenia dla przemysłu metalowego papierniczego, włókienniczego, samochodowego, maszyny i urządzenia rolnicze, maszyny i urządzenia dla potrzeb gospodarki komunalnej, urządzenia dla transportu, urządzenia do celów gospodarstw domowych, urządzenia i zespoły hydrauliki siłowej, napędy hydrauliczne i pneumatyczne do maszyn i silników, urządzenia stosowane w górnictwie, pompy; betoniarki, pojazdy transportowe, wózki transportowe, wózki podnośnikowe, obwody hydrauliczne do pojazdów, skrzynie ładunkowe, wywrotkowe do pojazdów ciężarowych; materiały budowlane niemetalowe, materiały konstrukcyjne niemetalowe, konstrukcje niemetalowe; usługi w zakresie pośrednictwa handlowego polegające na kojarzeniu kontrahentów handlowych, doradztwo w zakresie organizowania i kierowania działalnością gospodarczą pomoc przy zarządzaniu przedsiębiorstwami przemysłowymi i handlowymi, usługi marketingowe; zarządzanie majątkiem nieruchomości osób trzecich, administrowanie i obrót nieruchomościami, leasing, najem i dzierżawa składników majątkowych, prowadzenie działalności inwestycyjnej na rynku finansowym i kapitałowym; świadczenie usług w zakresie napraw, remontów i obsługi maszyn i urządzeń będących przedmiotem działalności produkcyjnej, całokształt usług budowlanych, nadzór budowlany; transport pasażerski, transport i dystrybucja towarów, przewożenie ładunków; prace badawczo-rozwojowe, doradcze, projektowe i projekty w dziedzinie budownictwa, maszyn i urządzeń budowlanych, urządzeń dźwigowych, hydrauliki siłowej, doradztwo zawodowe w dziedzinach dotyczących działalności Spółki; klasy: 6, 7, 12, 19, 35, 36, 37, 39 i 42.



CFE: 1.5, 26.5, 27.5, 29.1

Kolory znaku: złoty, czarny

135820 1998 06 01 INTERBUD Spółka z o. o.. Zielonka. (PL). Towary: metalowe materiały budowlane; aparatura pomiarowa i kontrolna; materiały budowlane niemetalowe; wykładziny ścienne i podłogowe; klasy: 6, 9, 19 i 27.

INTERBUD

135821 1992 11 06 MEDCOM Spółka z o.o.. Warszawa, (PL). Towary zasilacze awaryjne z wyłączeniem zasilaczy awaryjnych do komputerów lub sieci komputerowych; klasa 9.



CFE: 27.5, 29.1

Kolory znaku: biały, niebieski, czerwony

135822 1996 12 11 Winnicki Mariusz, Klatt Robert Agencja Muzycznych Usług Artystycznych CLASSIC S.C.. Żuków, (PL). Usługi: muzyczne usługi artystyczne: aranżacje muzyczne, komponowanie nagrań muzycznych, tworzenia tła muzycznego w nagraniach utworów muzycznych i słowno-muzycznych. usługi w zakresie twórczości i wykonawstw artystycznych, komponowanie, wykonanie, odtwarzanie utworów muzycznych i słowno-muzycznych; klasa 41.

CLASSIC

135823 1998 06 02 Kocimski Mariusz Centrala Nasienna Grassland. Warszawa, (PL). Towary: nasiona traw klasa 31.

ja bzykam tylko w trawie

135824 1998 06 02 Kocimski Mariusz Centrala Nasienna Grassland. Warszawa, (PL). Towary: nasiona traw klasa 31.

trawa bez pudła

135825 1998 06 02 Kocimski Mariusz Centrala Nasienna GRASSLAND. Warszawa, (PL). Towary: nasiona traw klasa 31.



CFE: 1.17, 27.5, 29.1

Kolory znaku: zielony, czarny

135826 1998 06 05 Spółdzielnia Inwalidów WARTA. Śrem, (PL). Towary: rękawice ochronne, torebki papierowe, poduszki na krzesła, obicia tapicerskie, osłony na łóżeczka, bielizna stołowa, bielizna pościelowa, piżamy, koszule robocze, ubrania dla personelu szpitalnego, rękawice gospodarcze, robocze. klasy: 9, 16, 20, 22, 24 i 25.



CFE: 27.5

135827 1998 06 08 Pierwsz. 1997 12 19 (DE). Intel Corporation (a Delaware corporation). Santa Clara, (US). Towary: towary

objęte pierwszeństwem: aparaty i przyrządy naukowe, żeglarskie, geodezyjne, elektryczne, fotograficzne, kinematograficzne, optyczne, wagowe, pomiarowe, sygnalizacyjne, kontrolne, do ratowania życia i do celów dydaktycznych, aparaty do nagrywania, transmisji lub reprodukcji dźwięku lub obrazu, magnetyczne nośniki danych, dyski z nagraniami; kasy sklepowe; komputery, mikroprocesory; układy scalone; komputerowe urządzenia peryferyjne i urządzenia elektroniczne stosowane z komputerami; komputerowe oprogramowanie układowe; oprogramowanie komputerowych systemów operacyjnych. Towary bez pierwszeństwa: automaty wrzutowe i mechanizmy do urządzeń uruchamianych przez wrzucenie monety lub zetonu; maszyny liczące, sprzęt do przetwarzania danych, sprzęt komputerowy; półprzewodniki; mikrokomputery; komputerowe zestawy układów mikroprocesorowych; komputerowe płyty główne i komputerowe płyty rozszerzenia; komputerowe płyty grafiki; sprzęt tworzący sieć komputerową; adaptery, węzły komutacyjne, urządzenia trasujące i gniazda do sieci komputerowych; klawiatury komputerowe, manipulatory kulkowe; myszy komputerowe; komputerowe urządzenia wejściowe; monitory; urządzenia wizyjne; wizyjne płytki drukowane; wizyjne produkty systemowe; aparaty i sprzęt do **zapisywania**, przetwarzania, odbierania, reprodukcji, transmisji, modyfikacji, upakowania, rozpakowania, przesyłania drogą radiową łączenia i/lub udoskonalania dźwięku, obrazów, grafiki i danych; algorytmy do upakowania i rozpakowania danych; aparaty do testowania i kalibrowania podzespołów komputerowych; urządzenia umożliwiające odbiór programów telewizyjnych; programy komputerowe do zarządzania siecią komputerową; komputerowe programy użytkowe; programy komputerowe do zapisywania, przetwarzania, odbioru, reprodukcji, transmisji, modyfikacji, upakowania, rozpakowania, przesyłania drogą radiową łączenia i/lub ulepszenia dźwięku, wideo, **obrazów**, grafiki i danych; programy komputerowe do projektowania stron w Web; programy komputerowe umożliwiające dostęp i korzystanie z **internetu**; aparaty i przyrządy telekomunikacyjne; aparaty i sprzęt do **wideokonferencji, telekonferencji**, do wymiany i edycji dokumentów; kamery; słuchawki nagłowne, części, osprzęt oraz aparaty testujące do wszystkich w/w towarów; podreczniki użytkownika do w/w towarów, sprzedawane jako całość z w/w towarami; aparaty do gaszenia **ognia**. klasa 9.

CELERON

135828 1998 08 14 Centermed Sp. z o.o., Tarnów, (PL). **Usługi:** usługi dla szpitali w zakresie sterylizacji narzędzi i przyborów oraz pralnictwa; usługi medyczne w zakresie podstawowej i specjalistycznej opieki medycznej, analizy medyczne i badania diagnostyczne, badania bakteriologiczne, rehabilitacja i fizykoterapia, stomatologia i protetyka, usługi pielęgniarstwa i położnicze, prowadzenie klinik medycznych, zakładów dla rekonwalescentów; klasy: 37 i 44.

Center⁺Med

CFE: 24.17, 27.5

135829 1998 11 03 Klafs Saunabau GmbH & Co. Medizinische Technik. Schwäbisch Hall, (DE). **Towary:** wyroby perfumeryjne, olejki eteryczne, pachnidła (zawarte w klasie 3), środki do pielęgnacji ciała i urody, zwłaszcza peelingi, kremy do twarzy, lotiony do ciała, maseczki kremowe i inne pielęgnacyjne, olejki do pielęgnacji ciała i urody, szampony, wody do włosów, mydła, elektryczne i elektroniczne mechanizmy sterujące do pieców do sauny; łóżka do masażu; urządzenia do sauny, mianowicie kabiny do sauny, kabiny parowe, piece do sauny, części i osprzęt wymienionych towarów, mianowicie prysznicze, urządzenia do kąpieli nóg, baseny do **zanurzania**, urządzenia do opalania; łóżka do wypoczynku; rękawiczki do prania (mycia), ściereczki do mycia (zmywania); wyroby włókiennicze, materiały włókiennicze, bielizna

kapielowa (z wyjątkiem odzieży), ręczniki tekstylne, ręczniki frotte, tkaniny białoznane, także przerobione; odzież, obuwie, nakrycia głowy; klasy: 3, 9, 10, 11, 20, 21, 24 i 25.

KLAFS

CFE: 26.3, 27.5

135830 1998 11 03 Pierwsz. 1998 05 04 (PL). WIKO COMPANY S.A., Warszawa, (PL). **Towary:** meble-stelaże i regały ekspozycyjne; klasa 20.

akcent

135831 1995 04 28 Ogrodnik Andrzej TROPICAL. Zabrze, (PL). **Towary:** pokarmy dla drobnych zwierząt domowych; klasa 31.

MUMIŚ

135832 1995 04 28 Ogrodnik Andrzej TROPICAL. Zabrze, (PL). **Towary:** preparat weterynaryjny; klasa 5.

FORMACOR

135833 1996 01 13 Polski Koncern Naftowy ORLEN Spółka Akcyjna. Płock, (PL). **Towary:** folie z tworzyw sztucznych do pakowania; folie z tworzyw sztucznych inne niż do pakowania; klasy: 16 i 17.



CFE: 20.5, 26.4, 26.15, 27.5, 29.1

Kolory znaku: biały, jasno-niebieski, ciemno-niebieski, zielony, czarny

135834 1997 03 14 Przedsiębiorstwo Usługowo-Handlowe ERTEL Spółka z o.o., Rybnik, (PL). **Usługi:** zakładanie urządzeń oraz linii tworzących sieci telekomunikacyjne; usługi telekomunikacyjne; klasy: 37 i 38.



CFE: 16.1, 26.1, 27.5, 29.1

Kolory znaku: szary, granatowy, czarny

135835 1997 07 30 Abbott Laboratories. Abbott Park, (US). **Towary:** odczynniki chemiczne stosowane do analiz dla potrzeb medycznych i diagnostyki medycznej; klasa 5.

ABBOTT ALCYON

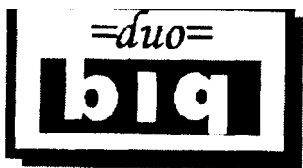
CFE: 27.5

135836 1997 09 26 Osotspa Co. Ltd., Bangkok, (TH). **Towary:** napoje bezalkoholowe, syropy i inne produkty do produkcji napojów; klasa 32.



CFE: 3.9, 27.5

135837 1997 10 22 Srokosz Wojciech. Czank Anna biuro Informacji Gospodarczej biG-DUO Spółka Cywilna. Częstochowa, (PL). **Usługi:** agencja informacji handlowej, dystrybucja materiałów reklamowych, kolumny reklamowe w prasie, rozpowszechnianie materiałów i ogłoszeń reklamowych, służba informacyjna, zlecenia telefoniczne dotyczące informacji gospodarczej, zarządzanie zbiorami informatycznymi transkrypcja informacji; klasa 35.



CFE: 24.17, 26.4, 27.5, 29.1

Kolory znaku: czarny, biały, jasno-żółty, różowy

135838 1998 02 25 Warmbier Witold Przedsiębiorstwo Usługowo-Handlowe ELWIT. Tczew, (PL). **Towary i usługi:** metalowe uchwyty i złącza kablowe, metalowe skrzynki bezpiecznikowe; złącza pomiarowe, rozdzielnie elektryczne, osprzęt elektryczny, kable i przewody elektryczne; oprawy oświetleniowe i źródła światła, izolowane przewody elektryczne, uchwyty i złącza kablowe z tworzyw sztucznych, skrzynki bezpiecznikowe z tworzyw sztucznych; wykonywanie przepustów pod drogami, montaż stacji transformatorowych, montaż napowietrznych linii izolowanych, montaż linii napowietrznych i kablowych SN i NN, wypożyczanie sprzętu budowlanego; badania techniczne, pomiary robocze w zakresie metrycznych pomiarów budowli i wykopów; klasy: 6, 9, 11, 37 i 42.

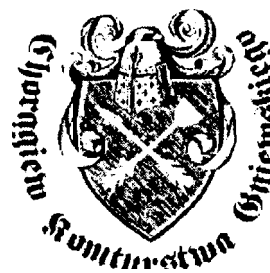


CFE: 1.15, 24.15, 27.5, 29.1

Kolory znaku: czerwony, biały

135839 1998 03 12 Górecki Krzysztof Agencja Artystyczna Chorągiew Komturii Gniewskiej. Tczew, (PL). **Towary i usługi:** afisze, ulotki, albumy, wydawnictwa okolicznościowe i pamiątkarskie, zdjęcia ryciny, drzeworyty, miedzioryty, staloryty, karty do gry archaizowane, wydawnictwa albumowe artystyczne, opakowania z papieru z nadrukami okolicznościowymi, wydruki komputerowe na nośniku papierowym; dystrybucja materiałów reklamowych, druków, prospektów, afiszy, ulotek i transparentów oraz wielkometryrowych billboardów, powielanie dokumentów dla potrzeb osób trzecich, przygotowanie zaplecza dokumentacyjnego oraz reklamowanie imprez masowych, usługowe rozlepianie oraz likwidacja nieaktualnych afiszy reklamowych, wynajmowanie miejsca na umieszczanie ogłoszeń reklamowych, wypożyczanie materiałów i rekwizytów służących do rozpowszechniania rekla-

my, organizowanie imprez wystawienniczych, reklamowych i handlowych. Zgrupowanie na rzecz osób trzecich różnych towarów pozwalające nabywcy wygodnie je oglądać i kupować w sklepie ze sprzętem i akcesoriami służącymi do uprawiania sportów rycerskich; organizacja i prowadzenie kursów edukacyjnych w tym zwłaszcza kursów wiedzy o rzemiośle, historii i tradycjach rycerstwa typu «żywa lekcja historii» oraz kursów o charakterze sportowym i rekreacyjnym, organizowanie wszelkiego typu koncertów i imprez o charakterze rozrywkowym i rywalizacyjnym w tym kwizów o tematyce historycznej, organizowanie seminariów tematycznych w sprawach związanych z uprawianiem sportu i rekreacją, organizowanie masowych imprez muzycznych i festiwalowych, pokazy i inscenizacje historyczne, spektakle teatralne, pokazy kaskaderskie w tym kaskaderki historycznej, szkolenie w zakresie posługiwania się bronią historyczną organizacja i prowadzenie imprez szkoleniowo rekreacyjnych typu «survival», "wczasy w siodle", «rycerskie szkoły przetrwania»; klasy: 16, 35 i 41.



CFE: 23.5, 24.1, 24.15, 25.3, 28.17

135840 1998 05 20 «Totalizator Sportowy» Spółka z o.o. Warszawa, (PL). **Towary i usługi:** wyroby z papieru i tektury; prowadzenie gier losowych i organizowanie zakładów; klasy: 16 i 41.

bingo lotek

135841 1998 05 22 ENERGO-INVEST-BROKER S.A., Toruń, (PL). **Usługi:** usługi w zakresie kompilacji informacji do komputerowych baz danych, systematyzacji informacji do komputerowych baz danych oraz w zakresie agenta transferowego, usługi w zakresie zarządzania zbiorami informatycznymi, bazami danych i plikami; usługi informacyjne w zakresie zagadnień ubezpieczeniowych, usługi finansowe w zakresie: badań i analiz finansowych, operacji finansowych, transferu elektronicznego środków finansowych, usługi w zakresie: zarządzania finansami, opracowywania i tworzenia programów emerytalnych, tworzenia i obsługi finansowych programów inwestycyjnych, obrotu papierami wartościowymi, zarządzania akcjami oraz udziałami przedsiębiorstw, usługi pośrednictwa ubezpieczeniowego w zakresie: ubezpieczeń osobowych, ubezpieczeń majątkowych oraz ubezpieczeń na życie, świadczenie usług w zakresie doradztwa ubezpieczeniowego i finansowego; klasy: 35 i 36.

orzel

135842 1998 05 22 Energo Invest Broker S.A., Toruń, (PL). **Usługi:** usługi w zakresie kompilacji informacji do komputerowych baz danych, systematyzacji informacji do komputerowych baz danych, usługi w zakresie zarządzania zbiorami informatycznymi, bazami danych i plikami; usługi finansowe w zakresie: badań i analiz finansowych, operacji finansowych, transferu elektronicznego środków finansowych; usługi w zakresie: zarządzania finansami, opracowywania i tworzenia programów emerytalnych, tworzenia i obsługi finansowych programów inwestycyjnych, zarządzania akcjami oraz udziałami przedsiębiorstw; usługi informacyjne w zakresie zagadnień ubezpieczeniowych; usługi pośrednictwa ubezpieczeniowego w zakresie: ubezpieczeń osobowych, ubezpieczeń majątkowych oraz ubezpieczeń na życie; usługi w zakresie doradztwa ubezpieczeniowego i finansowego; klasy: 35 i 36.



CFE: 27.5, 29.1

Kolory znaku: granatowy, szary

135843 1998 07 06 Automatic Data Processing, Inc.. Rose-land, (US). **Towary i usługi: urządzenia**, aparaty i przyrządy do celów naukowych, urządzenia do transformacji, rejestracji i od-twarzania obrazu i dźwięku, maszyny liczące, komputery, kable do celów elektrycznych, oprogramowanie komputerowe, sprzęt kom-puterowy; usługi reklamowe i prowadzenie interesów osób trze-cich, prowadzenie obliczeń, baz danych i fachowych usług dla pra-codawców: sporządzanie listy płac, opłata i sprawozdanie z zaliczki na rzecz podatku dochodowego, zarządzanie personelem, pro-wadzenie rejestrów czasu pracy pracowników oraz dozoru, zatrud-nianie pracowników do pracy czasowej oraz doradztwo w zakresie **prowadzenia działalności gospodarczej**, oraz prowadzenie obli-czeń, baz danych i fachowych usług dla sprzedawców samocho-dów osobowych i ciężarowych oraz producentów: doradztwo w zakresie księgowości, kontroli magazynowej, łączności, planowa-nia, leasingu, sprzedaży, usług, rynku, otrzymywania kredytów oraz szacowania napraw; usługi ubezpieczeniowe i finansowe: prowadzenie obliczeń, baz danych i fachowych usług dla pracoda-wców takich jak zarządzanie dochodami, prowadzenie rejestrów emerytur, zarządzanie zasiłkami wyrównawczymi dla bezrobot-nych, oraz zapewnienie pośrednictwa papierami wartościowymi osobom trzecim: obrót papierami wartościowymi, dostarczanie danych rynkowych, pośrednictwo w sprawach finansowych w kontaktach z inwestorami, wymiana walut, informacje na temat rynku pieniężnego, usługi pośrednictwa na rynku pieniężnym oraz prowadzenie usług dla poszkodowanych właścicieli pojazdów uszkodzonych w kolizjach: oszacowanie koniecznych napraw, wycena pojazdów, znalezienie części zamiennych i ocena roszczeń medycznych oraz roszczeń finansowych pracowników, a także usługi dla poszkodowanych właścicieli nieruchomości (domów): oszacowanie szkód i koniecznych napraw oraz wycena nierucho-mości, występowanie z roszczeniami z tytułu ubezpieczeń; klasy: 9, 35 i 36.



CFE: 27.5

135844 1998 07 16 Kwiatkowski Andrzej, Kwiatkowska Ire-na, Kwiatkowski Adam, Kwiatkowski Jacek Firma JKK KWIATKOWSKI S.C.. Katowice, (PL). **Towary:** substancja przeciwślizgowa, elastyczna i bezrozpuszczalnikowa; klasa 1.

DYWANOLEP

135845 1998 07 17 «Laborpress» Spółka z o. o. Warszawa, (PL). **Towary:** książki, prasa, wydawnictwo; klasa 16.



CFE: 27.5, 29.1

Kolory znaku: granatowy, czerwony

135846 1998 08 04 Pierwsz. 1998 03 11 (SE). HT/Home International Textiles AB. Vasteras, (SE). **Towary:** wyroby włókiennicze, bielizna domowa i stołowa (tekstylia), bielizna po-ścielowa, zasłony wykonane z materiałów włókienniczych lub tworzyw sztucznych, tkaniny dekoracyjne; klasa 24.



CFE: 27.5

135847 1998 08 27 Tietoenator Oyj. Espoo, (FI). **Towary i usługi:** komputerowe programy i systemy operacyjne; szkolenia w zakresie programów komputerowych; usługi w zakresie projekto-wania, kierowania projektami i instalowania programów kompute-rowych; klasy: 9, 41 i 42.

Tieto Logista

CFE: 26.11, 27.5

135848 1998 08 27 Tietoenator Oyj. Espoo, (FI). **Towary i usługi:** komputerowe programy i systemy operacyjne; szkolenia w zakresie programów komputerowych; usługi w zakresie projekto-wania, kierowania projektami i instalowania programów kompute-rowych; klasy: 9, 41 i 42.

Tieto Assista

CFE: 26.11, 27.5

135849 1998 08 27 Tietoenator Oyj. Espoo, (FI). **Towary i usługi:** komputerowe programy i systemy operacyjne; szkolenia w zakresie programów komputerowych; usługi w zakresie projekto-wania, kierowania projektami i instalowania programów kompute-rowych; klasy: 9, 41 i 42.

Tieto Informa

CFE: 26.11, 27.5

135850 1998 08 27 Tietoenator Oyj. Espoo, (FI). **Towary i usługi:** komputerowe programy i systemy operacyjne; szkolenia w zakresie programów komputerowych; usługi w zakresie projekto-wania, kierowania projektami i instalowania programów kompute-rowych; klasy: 9, 41 i 42.

Tieto Economa

CFE: 26.11, 27.5

135851 1998 07 03 Akademia Medyczna we Wrocławiu. Wrocław, (PL). **Towary i usługi:** środki czyszczące i dezynfekcyjne do celów higienicznych i bakteriobójczych; prowadzenie sklepów ze środkami czyszczącymi, piorącymi i dezynfekcyjnymi oraz wyposażeniem i chemią gospodarczą; usługi związane z praniem i prasowaniem bielizny, prasowaniem parowym odzieży, renowacją odzieży, konserwacją instalacji sanitarnych, wodno-kanalizacyjnych i elektrycznych; usługi w zakresie napraw i szycia bielizny; klasy: 5, 35, 37 i 40.



CFE: 24.13, 26.1, 27.5, 29.1

Kolory znaku: czerwony, biały, niebieski, zielony

135852 1998 08 27 Tietoenator Oyj. Espoo, (FI). **Towary i usługi:** komputerowe programy i systemy operacyjne; szkolenia w zakresie programów komputerowych; usługi w zakresie projektowania, kierowania projektami i instalowania programów komputerowych; klasy: 9, 41 i 42.

Tieto Persona



CFE: 26.11, 27.5

135853 1998 08 26 «felix Polska» Spółka z o.o.. Niedzwiedz, (PL). **Towary i usługi:** cebula konserwowana, chrupki jabłkowe, chrupki owocowe, chrupki ziemniaczane, daktyle, groch konserwowany, grzyby konserwowane, koncentraty, konfitury, konserwy z owocami, konserwy z warzywami, masło arachidowe, masło kakaowe, masło z orzechów kokosowych, morele suszone, migdały spreparowane, mrożone owoce, olej z oliwek jadalny, oleje jadalne, olej palmowy, olej sezamowy, oliwki konserwowane, orzechy kokosowe suszone, orzechy palmowe, orzechy spreparowane, orzeszki arachidowe preparowane, owoce i warzywa konserwowane, suszone, gotowane, owoce konserwowane w alkoholu, owoce smażone, owoce w cukrze, pickle, pyłki kwiatowe jako żywność, rodzyнки suche, rośliny strączkowe konserwowane, sałatki warzywne, skórki owoców cytrusowych, soja konserwowana spożywcza, sliwki suszone, tłuszcz kokosowy, tłuszcze jadalne, zioła ogrodowe konserwowane, zupy, zupy jarzynowe, żelatyna do żywności, wędliny, mięso, ryby; chleb bezdrożdżowy, ciasteczka, ciastka, ciasto w proszku, cukier, cukier kandyzowany do celów spożywczych, cukierki, czekolada, esencje do artykułów żywnościowych, glukoza do celów spożywczych, frytki ziemniaczane, goździki, herbata, kawa, kawa nie palona, koncentrat słoju do celów spożywczych, kukurydza mielona, kukurydza prażona, kukurydza prażona i popękana lody spożywcze w proszku, makaroniki, makarony spożywcze, maltoza, marcepan, mąka ziemniaczana, mąka spożywcza, mieszanki owocowo-orzechowe łącznie z deserami z migdałów, fig, rodzynek i orzechów w postaci drażetek przyprawione korzeniami lub aromatyzowane, muesli, miód, pasta migdałowa, pieprz, pizze, płatki kukurydziane, płatki owsiane, płatki zbożowe suszone, produkty zbożowe, potrawy na bazie mąki, propolis spożywczy, przyprawy, ryż, sago, skrobia do celów spożywczych, sos pikantny sojowy, spaghetti, suchary, sushi, syrop z melasy, szafran, tapioka, wyciągi inne niż do celów spożywczych, wyroby cukiernicze, ziele angielskie; cebula świeża, cytryny, dynie, groch świeży, grzyby świeże, jagody, jęczmień, kakaowe ziarno, kasztany jadalne świeże, korzenie spożywcze, kukurydza, kukurydza do prażenia, łupiny orzechów kokosowych, migdały, ogórki, oliwki świeże, orzechy kokosowe, orzechy

koli, orzechy laskowe, orzeszki arachidowe, orzechy ziemne, orzeszki cash, orzechy pecan, orzechy włoskie, orzechy pistacjowe, orzechy pecan, orzechy macadamia, otręby zbożowe, owoce cytrusowe, owoce świeże, pestki dyni, pestki słonecznika, pomarańcze, pszenica, rośliny, rośliny strączkowe świeże, ryż nieprzetworzony, sezam, warzywa świeże, winogrona świeże, wyłoki z owoców, zboża w ziarnach nieprzetworzone, ziarna nasion i zbóż, ziarno kakaowe surowe, zioła ogrodowe świeże; usługi w zakresie dystrybucji towarów na zlecenie osób trzecich takich jak: pakowane wyroby piekarnicze, cukiernicze, owocowe i warzywa konserwowane, owoce i warzywa suszone, orzechy, owoce i warzywa świeże, owoce cytrusowe, informacja o składowaniu, informacja o transporcie, magazynowanie, wynajmowanie magazynów, usługi pakowania produktów i towarów, pośrednictwo transportowe, przewożenie ładunków, przewóz ciężarówkami, usługi składowania towarów, usługi spedycyjne, usługi w zakresie składu celnego, wynajmowanie magazynów, wynajmowanie pojazdów ciężarowych; klasy: 29, 30, 3 i 9.

NUSTAR

CFE: 27.5, 29.1

Kolory znaku: biały, czerwony

135854 1998 08 28 Przedsiębiorstwo Wielobranżowe CASTON Sp. z o.o.. Warszawa, (PL). **Towary i usługi:** płyty kompaktowe i analogowe; czasopismo; odzież; usługi w zakresie prowadzenia statystyki listy przebojów; usługi w zakresie organizowania mistrzostwa prezenterów dyskotek, mistrzostwa dysc jockeyów; klasy: 9, 16, 25, 35 i 41.



CFE: 26.4, 27.5

135855 1998 07 17 «LABORPRESS» Spółka z o.o.. Warszawa, (PL). **Towary:** książki, prasa, wydawnictwo; klasa 16.

ALMANACH POLSKIEGO RYNKU TELEINFORMATYCZNEGO 1997

TELEINFO1000

CFE: 27.5, 29.1

Kolory znaku: granatowy, czerwony

135856 1998 09 17 MERCAMP-PARTNER Sp. z o.o.. Warszawa, (PL). **Towary i usługi:** komputery, sieci komputerowe, urządzenia peryferyjne do komputerów, programy komputerowe; usługi marketingowe, reklama poprzez pokazy i organizowanie promocji towarów, opracowywanie materiałów reklamowych, usługi informatyczne w zakresie projektowania witryn i serwisów internetowych, zarządzanie zbiorami informatycznymi, prowadzenie kompleksowej obsługi księgowej firm; usługi poligraficzne; usługi w zakresie doradztwa gospodarczego, doradztwa w sprawach sprzętu komputerowego, programowanie komputerowe, aktualizacja oprogramowania komputerowego, analiza systemów komputerowych; klasy: 9, 35, 40 i 42.

mercomp

135857 1998 09 17 MERCAMP-PARTNER Sp. z o.o.. Warszawa, (PL). **Towary i usługi:** komputery, sieci komputerowe,

urządzenia peryferyjne do komputerów, programy komputerowe; usługi marketingowe, reklama poprzez pokazy i organizowanie promocji towarów, opracowywanie materiałów reklamowych, usługi informatyczne w zakresie projektowania witryn i serwisów internetowych, zarządzanie zbiorami informatycznymi, prowadzenie kompleksowej obsługi księgowej firm; usługi poligraficzne; usługi w zakresie doradztwa gospodarczego, doradztwa w sprawach sprzętu komputerowego, programowanie komputerowe, aktualizacja oprogramowania komputerowego, analiza systemów komputerowych; klasy: 9, 35, 40 i 42.

mercomp-partner

135858 1998 09 28 POLSKIE RADIO - Regionalna Rozgłośnia Radiowa w Warszawie «Radio dla Ciebie» - SA.. Warszawa, (PL). **Towary i usługi:** nagrania dźwiękowe i audiowizualne; dzienniki, czasopisma, periodyki, prospekty, książki, plakaty; usługi reklamowe z wykorzystaniem wszystkich metod słownych, dźwiękowych oraz technik audiowizualnych; usługi telekomunikacyjne, w tym satelitarne w zakresie emisji radiowej i telewizyjnej, zbieranie i przekazywanie informacji, usługi w zakresie prowadzenia transmisji radiowej i telewizyjnej; usługi w zakresie organizowania, nagrywania, montażu, rozpowszechniania i tworzenia nazw audycji i imprez informacyjnych publicystycznych, muzycznych, rozrywkowych, artystycznych, naukowych, kulturalnych, sportowych, rekreacyjnych, plenerowych, konkursów, wyścigów z wykorzystaniem wszystkich metod słownych, dźwiękowych oraz technik audiowizualnych, usługi wydawnicze, fonograficzne i audiowizualne; klasy: 9, 16, 35, 38 i 41.

w cztery oczy z radiem dla ciebie

135859 1998 10 08 Telewizyjna Korporacja Partycypacyjna Spółka Akcyjna. Warszawa, (PL). **Towary i usługi:** aparaty i przyrządy kinematograficzne, aparaty dla rejestracji, przekazu i odtwarzania obrazu i dźwięku, nośniki do rejestracji magnetycznej, filmy, kasety dźwiękowe i video zarejestrowanych programów, dzieł kinematograficznych, telewizyjnych i rozrywkowych, telewizory, radia, dekodery, urządzenia do kodowania, aparaty i przyrządy audiowizualne, dla telekomunikacji, telematyczne, telewizyjne, magnetofony, magnetoskopy, aparaty i przyrządy radiowe, projektory, anteny, wzmacniacze, sprzęt hi-fi, mikrofony, kasety, wideokasety, taśmy, płyty; instalacja analogowych i cyfrowych dekodów i innych urządzeń do odbioru przekazu telewizyjnego; prowadzenie stacji telewizyjnych, przekazywanie głosu i obrazu jakąkolwiek techniką w tym **cyfrową**, obsługa przekazu fonicznego, prowadzenie transmisji, kodowanie i dekodowanie sygnałów dźwiękowych i wizualnych, montowanie, rozpowszechnianie i dystrybucja analogowych i cyfrowych programów telewizyjnych telewizji kablowej, naziemnej, satelitarnej dla abonentów w tym programów kodowanych, kinematograficznych, usług typu «płatne seanse filmowe», «video na życzenie», usługi wykonywane za pomocą łączy telewizji kablowej, naziemnej, satelitarnej, cyfrowej; dystrybucja dekodów i odbiorników programów zakodowanych i zaszyfrowanych i innych urządzeń do odbioru przekazu telewizyjnego, dystrybucja wszelkich urządzeń i środków transmisji sygnału telewizyjnego; produkcja, koprodukcja i dystrybucja filmów, imprez sportowych i telewizyjnych, uruchamianie poprzez programowanie analogowych i cyfrowych dekodów i innych urządzeń do odbioru przekazu telewizyjnego, najem wszelkich urządzeń i środków transmisji sygnału telewizyjnego, dekodów i odbiorników programów zakodowanych i zaszyfrowanych i innych urządzeń do odbioru przekazu telewizyjnego; zarząd analogowymi i cyfrowymi dekodami i innymi urządzeniami do odbioru przekazu telewizyjnego; klasy: 9, 37, 38, 39, 41 i 42.

POLSKA PLATFORMA CYFROWA

135860 1998 10 07 Przedsiębiorstwo Państwowej Komunikacji Samochodowej. Ostrów Wielkopolski, (PL). **Towary i usługi:** części składowe do pojazdów; mycie i czyszczenie samochodów,

obsługa i naprawy samochodów, stacja obsługi samochodów; przewóz osób i rzeczy transportem samochodowym, organizowanie przejazdów turystycznych, wynajem samochodów, wynajem miejsc parkingowych i garażowych; klasy: 12, 37 i 39.



CFE: 18.1,26.11,27.1.27.5.29.1

Kolory znaku: niebieski, popielaty

135861 1998 10 08 Migut Media Spółka Akcyjna. Warszawa, (PL). **Towary:** czasopisma; klasa 16.

ŚWIAT 
TELEKOMUNIKACJI
NIEZALEŻNE PISMO TELEKOMUNIKACYJNE

CFE: 16.1,27.5

135862 1998 10 08 PROPLAST Spółka z o. o.. Plewiska. (PL). **Towary i usługi:** nieprzetworzone tworzywa sztuczne, nieprzetworzone żywice syntetyczne; wyroby metalowe; formy wtryskowe i urządzenia do obróbki tworzyw sztucznych, części maszyn i silników (z wyjątkiem stosowanych w pojazdach lądowych) z tworzyw sztucznych; tworzywa sztuczne półprzetworzone; materiały budowlane z tworzyw sztucznych; beczki i beczułki, czopy, krany, obręcze, stojaki do beczek, zbiorniki, pojemniki, zamknięcia do pojemników i butelek, pojemniki do pakowania, pudełka, skrzynie, kufry, kosze, koszyki, palety transportowe i załadownicze, opakowania do butelek, szkatułki na biżuterię, kasetki, podstawki pod doniczki na kwiaty, numery domów, boje cumownicze, dozwolniki ręczników, drabinki, stopnie, schodki, zawory do przewodów drenażowych, zawory wodociągowe, osprzęt do drzwi i okien, figurki, popiersia, posągi, haki, stojaki i wieszaki do odzieży, haki, **karnisze**, kółka, rolki wieszaki i szyny do zasłon, identyfikacyjne tabliczki i bransoletki, **karty-kłucze** niekodowane, kółki do ścian, rękojeści do narzędzi, kółka do mebli, kraty ochronne, manekiny krawieckie, stoły kreślarskie, meble i elementy mebli oraz osprzęt do mebli, kwietniki, listewki ram obrazów, skrzynki na listy, nakrętki, nity, sworznie, **śruby**, tyczki do podtrzymywania krzaków i drzew, paliki do namiotów, słomki do napojów, nawijarki niemechaniczne do rur giętkich, osprzęt do trumien, ozdoby do artykułów spożywczych, zamki i zamki do pojazdów, tablice rejestracyjne, pokrowce na odzież, przewody wodociągowe, słupy, tablice ogłoszeniowe, tablice do zawieszania kluczy, umocowania i zaciski do kabli lub rur, zatrzaski drzwiowe, zawiasy-wszystkie z tworzyw sztucznych; usługi związane z obróbką tworzyw sztucznych i metali; klasy: 1, 6, 7, 17, 19, 20 i 40.

proplast

CFE: 26.4, 27.5

135863 1998 10 16 Excelstar Limited. London, (GB). **Towary:** artykuły odzieżowe, obuwie, nakrycia głowy, oraz następujące akcesoria i części do w/w towarów: paski, krawaty, apaszki, ślinia-

czki, napiętki do butów, obramowania podeszew butów, klamry do odzieży, szelki, gorsy do koszul, kołnierzyki, mankiety, nauszniki, okucia do butów, getry, podwiązki, opaski na głowę, wkładki do obuwia, legginsy, gotowe do wszycia podbicia do ubiorów, kieszenie, szaliki, szale, wyściółki do butów, korki do butów piłkarskich, turbany i zawoje, welony oraz opaski na nadgarstek; klasa 25.

SCOTT & FOX

135864 1998 10 22 H-D Michigan, Inc., Ann Arbor, (US). Towary: silniki do motocykli oraz części i akcesoria do nich; druki; książki, magazyny, broszury, biuletyny, podręczniki i papier listowy, karty pocztowe, nalepki odbłaskowe, kalendarze, plakaty, długopisy i ołówki, instrukcje obsługi i katalogi; klasy: 12 i 16.

REVOLUTION

135865 1998 10 22 Disney Enterprises, Inc. (a Delaware corporation), Burbank, (US). **Towary:** środki wybielające i inne substancje stosowane w praniu; środki czyszczące, polerujące i ścierające: mydła; środki perfumeryjne, olejki eteryczne, kosmetyki, płyny do pielęgnacji włosów; środki do czyszczenia zębów; urządzenia i przyrządy naukowe, żeglarskie, geodezyjne, elektryczne, fotograficzne, kinematograficzne, optyczne, wagowe, pomiarowe, sygnalizacyjne, kontrolne, do ratowania życia, do celów dydaktycznych; urządzenia do nagrywania, transmisji lub reprodukcji dźwięku lub obrazu; magnetyczne nośniki danych, płyty (dyski) z nagraniami; automaty sprzedające i mechanizmy do urządzeń uruchamianych przez wrzucenie monety lub żetonu; kasy sklepowe, maszyny liczące, sprzęt przetwarzający dane i komputery; urządzenia do gaszenia ognia; metale szlachetne i ich stopy, wyroby z metali szlachetnych lub pokrywane nimi, nie ujęte w innych klasach; wyroby jubilerskie, kamienie szlachetne; przyrządy zegarmistrzowskie i chronometryczne; papier, tektura i wyroby z tych materiałów, nie ujęte w innych klasach; druki; materiały introligatorskie; materiały fotograficzne; materiały piśmienne: kleje do materiałów piśmiennych lub do celów domowych; materiały przeznaczone dla artystów; pędzle malarskie; maszyny do pisania i sprzęt biurowy (z wyjątkiem mebli); materiały szkoleniowe i instruktażowe (z wyjątkiem aparatów); materiały z tworzyw sztucznych do pakowania nie ujęte w innych klasach; karty do gry; czcionki drukarskie: matryce; tekstylia i wyroby włókiennicze nie ujęte w innych klasach; narzuty na łóżka i obrusy; odzież, obuwie, nakrycia głowy; gry i zabawki; artykuły sportowe i gimnastyczne nie ujęte w innych klasach; ozdoby choinkowe; klasy: 3, 9, 14, 16, 24, 25 i 28.



KUBUŚ PUCHATEK

CFE: 3.1, 4.2, 27.5

135866 1998 10 21 Gusta Krzysztof GUST-POL PPHU, Łódź, (PL). **Towary:** kleje inne niż do papieru lub użytku domowego lub do środków spożywczych, kleje do bandaży chirurgicznych, kleje do celów przemysłowych, kleje do obuwia, kleje do ptytek ściennych, do tapet, do rozlepiania afiszów; kosmetyki, kleje do przymocowywania sztucznych włosów; breloczki metalowe; taśmy transportowe; nożyczki, cążki do obcinania paznokci i skórek; zapalniczki do papierosów samochodowe; prezerwatywy; breloczki z metali szlachetnych; klej do papieru i do materiałów piśmiennych lub do celów domowych, albumy, artykuły szkolne, bloki rysunkowe, papierowe chusteczki do nosa, ręczniki papierowe, okładki na dokumenty, druki, artykuły biurowe, gumki

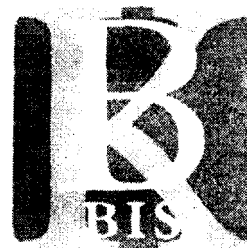
do ścierania, kalendarze, kalki maszynowe i techniczne, wyroby z kartonu, ołówki, obrazy, obrusy papierowe, papier, pędzle, pieluchomajtki i pieluszki z celulozy lub papieru, pióra, przybory do pisania, reprodukcje graficzne, segregatory, serwetki papierowe, spinacze biurowe, taśmy samoprzylepne, papier toaletowy torby do pakowania z papieru lub tworzyw sztucznych, zszywacze, taśmy gumowane; pojemniki niemetalowe na kleje; grzebienie, szczotki, wykałaczki, kosmetyczki na przybory toaletowe, pojemniki na kleje zawarte w tej klasie; taśmy do związywania niemetalowe; zamki błyskawiczne; zabawki, balony do zabawy; zapalniczki dla palaczy; klasy: 1, 3, 6, 7, 8, 9, 10, 14, 16, 20, 21, 22, 26, 28 i 34.



CFE: 25.1, 26.4, 27.5, 29.1

Kolory znaku: niebieski, żółty

135867 1998 10 23 PolCard Spółka Akcyjna, Warszawa, (PL). **Usługi:** usługi finansowe związane z obsługą obrotu bezgotówkowego w walucie krajowej, w tym dokonywanego na podstawie kart płatniczych, usługi finansowe związane z organizowaniem i obsługą funkcjonowania systemu kart płatniczych, usługi doradztwa w zakresie organizacji i obsługi funkcjonowania kart płatniczych; usługi szkolenia w zakresie organizacji i obsługi funkcjonowania kart płatniczych; klasy: 36 i 41.



CFE: 26.4, 27.5, 29.1

Kolory znaku: czerwony, jasnoczerwony, biały

135868 1998 10 23 Świętosławska Jacek, Świętosławska Małgorzata Zakład Produkcyjno Handlowo Usługowy BEST-PEST, Jaworzno, (PL). **Towary:** pestycydy; klasa 5.

ffe!

135869 1998 10 23 Świętosławska Jacek, Świętosławska Małgorzata Zakład Produkcyjno Usługowo Handlowy BEST PEST, Jaworzno, (PL). **Towary:** pestycydy; klasa 5.

muchomox

135870 1998 10 22 Krakowskie Zakłady Zielarskie «Herbapol» S.A., Kraków, (PL). **Towary:** herbaty ziołowe z domieszką owoców suszonych; klasa 30.

kalma

135871 1998 10 22 Wrocławskie Zakłady Zielarskie «Herbapol» Spółka Akcyjna, Wrocław, (PL). **Towary:** preparaty farmaceutyczne; klasa 5.

diaphasol

135872 1998 10 22 **Zemke** Mirosław Firma Handlowa LAYMAN. Elbląg, (PL). **Towary i usługi:** meble wszystkich rodzajów z drewna i materiałów drewno pochodnych, inne wyroby z drewna nie objęte innymi klasami, materiały drewno pochodne, płyty pilśniowe twarde, fronty laminowane i surowe, fronty laminowane i lakierowane, akcesoria meblowe; usługi transportowe i magazynowe; klasy: 20 i 39.



CFE: 26.4, 27.5, 29.1

Kolory znaku: czerwony, czarny

135873 1998 10 28 Polskie Stowarzyszenie Wytwórców Produktów Markowych «Pro-Marka». Warszawa, (PL). **Usługi:** usługi reklamowe, usługi polegające na reprezentacji interesów członków stowarzyszenia; prowadzenie edukacji; testowanie produktów - oznakowanie, certyfikacja; klasy: 35, 41 i 42.



CFE: 24.9, 24.17, 27.5

135874 1998 10 30 COMPAGNIE GERVAIS DANONE-(societe anonyme). Levallois-Perret, (FR). **Towary:** mleko, mleko w proszku, smakowe mleko żelowane, bita śmietana, produkty mleczne, desery mleczne, jogurty, jogurty pitne, musy, kremy, desery śmietankowe, śmietanka; klasa 29.



CFE: 5.7, 25.1, 26.1, 26.4, 26.11, 27.5, 29.1

Kolory znaku: fioletowy, zielony, biały, granatowy, niebieski, czerwony

135875 1998 10 30 COMPAGNIE GERVAIS DANONE-(societe anonyme). Levallois-Perret, (FR). **Towary:** mleko, mleko w proszku, smakowe mleko żelowane, bita śmietana, produkty mleczne, desery mleczne, jogurty, jogurty pitne, musy, kremy, desery śmietankowe, śmietanka; klasa 29.



CFE: 5.7, 25.1, 26.1, 26.4, 26.11, 27.5, 29.1

Kolory znaku: żółty, czerwony, biały, granatowy, niebieski

135876 1998 10 30 COMPAGNIE GERVAIS DANONE-(societe anonyme). Levallois-Perret, (FR). **Towary:** mleko, mleko w proszku, smakowe mleko żelowane, bita śmietana, produkty mleczne, desery mleczne, jogurty, jogurty pitne, musy, kremy, desery śmietankowe, śmietanka; klasa 29.



CFE: 5.7, 25.1, 26.1, -0.4, 26.11, 27.5, 29.1

Kolory znaku: żółty, biały, czerwony, granatowy, niebieski

135877 1998 10 30 COMPAGNIE GERVAIS DANONE-(societe anonyme). Levallois-Perret, (FR). **Towary:** mleko, mleko w proszku, smakowe mleko żelowane, bita śmietana, produkty mleczne, desery mleczne, jogurty, jogurty pitne, musy, kremy, desery śmietankowe, śmietanka; klasa 29.



CFE: 5.7, 25.1, 26.1, 26.4, 26.11, 27.5, 29.1

Kolory znaku: zielony, biały, czerwony, granatowy, niebieski

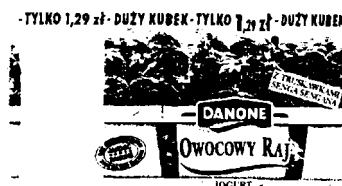
135878 1998 10 30 COMPAGNIE GERVAIS DANONE-(societe anonyme). Levallois-Perret, (FR). **Towary:** mleko, mleko w proszku, smakowe mleko żelowane, bita śmietana, produkty mleczne, desery mleczne, jogurty, jogurty pitne, musy, kremy, desery śmietankowe, śmietanka; klasa 29.



CFE: 5.7, 24.3, 25.1, 26.4, 26.11, 27.5, 29.1

Kolory znaku: czerwony, żółty, biały, niebieski, granatowy, brązowy, brązowy

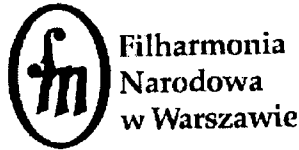
135879 1998 10 30 COMPAGNIE GERVAIS DANONE-(societe anonyme). Levallois-Perret, (FR). **Towary:** mleko, mleko w proszku, smakowe mleko żelowane, bita śmietana, produkty mleczne, desery mleczne, jogurty, jogurty pitne, musy, kremy, desery śmietankowe, śmietanka; klasa 29.



CFE: 5.7, 24.3, 25.1, 26.4, 26.11, 27.5, 29.1

Kolory znaku: czerwony, zielony, biały, niebieski, granatowy, brązowy, brązowy

135880 1998 11 06 Filharmonia Narodowa w Warszawie. Warszawa, (PL). Towary i usługi: nagrania na nośnikach magnetycznych i dyskach kompaktowych; wydawnictwa książkowe, periodyki, foldery; usługi w zakresie organizowania koncertów, transmisji i programów radiowych i telewizyjnych, usługi w zakresie organizowania konkursów muzycznych, usługi studia nagrań, nagrywanie na nośnikach audio-video i taśmach filmowych; klasy: 9, 16 i 41.



CFE: 26.1, 27.5

135881 1998 11 06 Filharmonia Narodowa w Warszawie. Warszawa, (PL). Towary i usługi: nagrania na nośnikach magnetycznych i dyskach kompaktowych; wydawnictwa książkowe, periodyki, foldery; usługi w zakresie organizowania koncertów, transmisji i programów radiowych i telewizyjnych, usługi w zakresie organizowania konkursów muzycznych, usługi studia nagrań, nagrywanie na nośnikach audio-video i taśmach filmowych; klasy: 9, 16 i 41.



CFE: 26.1, 27.5

135882 1998 11 06 Filharmonia Narodowa w Warszawie. Warszawa, (PL). Towary i usługi: nagrania na nośnikach magnetycznych i dyskach kompaktowych; wydawnictwa książkowe, periodyki, foldery; usługi w zakresie organizowania koncertów, transmisji i programów radiowych i telewizyjnych, usługi w zakresie organizowania konkursów muzycznych, usługi studia nagrań, nagrywanie na nośnikach audio-video i taśmach filmowych; klasy: 9, 16 i 41.



CFE: 26.1, 27.5

135883 1998 11 06 Filharmonia Narodowa w Warszawie. Warszawa, (PL). Towary i usługi: nagrania na nośnikach magnetycznych i dyskach kompaktowych; wydawnictwa książkowe, periodyki, foldery; usługi w zakresie organizowania koncertów, transmisji i programów radiowych i telewizyjnych, usługi w zakresie organizowania konkursów muzycznych, usługi studia nagrań, nagrywanie na nośnikach audio-video i taśmach filmowych; klasy: 9, 16 i 41.



CFE: 26.1, 27.5

135884 1998 11 06 «Andrzej Chrzanowski» Spółka z o. o. Konstancin Jeziorna, (PL). Usługi: budownictwo ogólne i inżynieria lądowa; usługi parkingowe, wynajem garaży i parkingów; usługi projektowe i konstruktorskie, ekspertyzy techniczne; klasy: 37, 39 i 42.

AUTOPARK

135885 1998 11 06 H. Wilhelm Schaumann GmbH. Pinneberg, (DE). Towary: produkty weterynaryjne; żywe zwierzęta, pasza; klasy: 5 i 31.

KALBI-MILCH

135886 1998 11 06 H. Wilhelm Schaumann GmbH. Pinneberg, (DE). Towary: produkty weterynaryjne; żywe zwierzęta, pasza; klasy: 5 i 31.

PHOSPHORAL

135887 1998 11 06 H. Wilhelm Schaumann GmbH. Pinneberg, (DE). Towary: produkty weterynaryjne; żywe zwierzęta, pasza; klasy: 5 i 31.

DYNAPHOS

135888 1998 11 06 H. Wilhelm Schaumann GmbH. Pinneberg, (DE). Towary: produkty weterynaryjne; żywe zwierzęta, pasza; klasy: 5 i 31.

SCHAUMAPHOS

135889 1998 11 06 H. Wilhelm Schaumann GmbH. Pinneberg, (DE). Towary: produkty weterynaryjne; żywe zwierzęta, pasza; klasy: 5 i 31.

RINDAMIN

135890 1998 11 06 H. Wilhelm Schaumann GmbH. Pinneberg, (DE). Towary: produkty weterynaryjne; żywe zwierzęta, pasza; klasy: 5 i 31.

RINDAVIT

135891 1998 11 06 Szoka Danuta Przedsiębiorstwo Handlowe. Szczecin, (PL). Towary: odzież; klasa 25.

ada sport classics

135892 1998 11 06 Szoka Danuta Przedsiębiorstwo Handlowe. Szczecin, (PL). Towary: odzież; klasa 25.

santorio

135893 1998 11 06 Zakłady Farmaceutyczne biowet Spółka z o. o. Gorzów Wlkp., (PL). Towary: dodatek mineralno-witaminowy do rozpuszczania w wodzie; klasa 31.

Bonen

135894 1998 11 06 Kloc Roman Przetwórstwo Mięsne. Międzina, (PL). Towary: kiełbasy, mięsa, drób (mięso), bekon, słonina, szynka, wątroba, paszтет z wątróbki, kaszanka (wędliniarstwo); klasa 29.

CFE: 3.4, 27.5, 29.1

Kolory znaku: biały, czerwony

135895 1998 11 06 Kukliński Leszek, Kuklińska Anna P.H.H. KUMA. Bydgoszcz, (PL). Towary: maszyny i urządzenia dla **piekarnictwa, cukiernictwa, lodziarstwa** i gastronomii; mięso, ryby, drób i dziczyzna, ekstrakty mięsne, owoce i warzywa konserwowane, suszone i gotowane, galaretki, konfitury, jaja, mleko i wyroby z mleka, jadalne oleje i tłuszcze, konserwy, **pikle**, sosy do **sałat**; kawa, herbata, kakao, cukier, ryż, tapioka, sago, namiastki kawy, mąka i preparaty zbożowe, chleb, ciastka, wyroby cukiernicze i piekarnicze, słodczyce, lody, miód, syrop z melasy, drożdże, proszki do **pieczenia**, sól, musztarda, ocet, sosy (z wyjątkiem sosów do sałat), przyprawy, lód do chłodzenia; produkty rolnicze, ogrodnicze, leśne, ziarna, świeże owoce i jarzyny, nasiona, rośliny i naturalne kwiaty, pasza dla zwierząt, słoń, ziemniaki, żywe zwierzęta; **piwo**, napoje bezalkoholowe, wody mineralne i gazowane, syropy, preparaty do **przygotowywania** napojów, napoje owocowe i soki owocowe; klasy: 7, 29, 30, 31 i 32.

kuma

135896 1998 11 06 ICN Polfa Rzeszów S.A.. Rzeszów, (PL). Towary: lek przeciwgrzybiczy; klasa 5.

fungores

135897 1998 11 09 Przedsiębiorstwo Zaopatrzenia Farmaceutycznego i Medycznego RADIX Spółka z o.o.. Kielce, (PL). Towary i usługi: produkty farmaceutyczne, leki, materiały opatrunkowe, dietetyczne środki medyczne; sprzęt medyczny; usługi pośrednictwa handlowego na rzecz firm krajowych i zagranicznych; prowadzenie składów celnych; usługi w zakresie przechowywania, magazynowania, pakowania i konfekcjonowania towarów; usługi na rzecz osób trzecich w zakresie dystrybucji i dostarczania towarów farmaceutycznych; klasy: 5, 10, 35, 36 i 39.

„Radix»

CFE: 24.17, 27.5, 29.1

Kolor znaku: granatowy

135898 1998 11 09 Przedsiębiorstwo Zaopatrzenia Farmaceutycznego i Medycznego RADIX Spółka z o.o.. Kielce, (PL). Towary i usługi: produkty farmaceutyczne, leki, materiały opatrunkowe, dietetyczne środki medyczne; sprzęt medyczny; usługi pośrednictwa handlowego na rzecz firm krajowych i zagranicznych; prowadzenie składów celnych; usługi w zakresie przechowywania, magazynowania, pakowania i konfekcjonowania towarów; usługi na rzecz osób trzecich w zakresie dystrybucji i dostarczania towarów farmaceutycznych; klasy: 5, 10, 35, 36 i 39.



CFE: 26.1, 27.5, 29.1

Kolor znaku: granatowy

135899 1998 11 09 INTER ROYAL S.A.. Gdańsk, (PL). Towary: lody, wyroby z lodów; klasa 30.

TIRAMISU

135900 1998 11 09 INTER ROYAL S.A.. Gdańsk, (PL). Towary: lody, wyroby z lodów; klasa 30.

PRESTIGE

135901 1998 11 09 INTER ROYAL S.A.. Gdańsk, (PL). Towary: lody, wyroby z lodów; klasa 30.

FANTASTICA

135902 1998 11 09 INTER ROYAL S.A.. Gdańsk, (PL). Towary: lody, wyroby z lodów; klasa 30.

ROMANZE

135903 1998 11 09 Rus Eugeniusz. Rus Małgorzata Z.P.H.U. «EUROMA». Popów, (PL). Towary: biszkopty, ciasta, ciasteczka, ciastka, herbatniki, wyroby cukiernicze; klasa 30.



CFE: 26.1, 27.5, 29.1

Kolory znaku: żółty, czarny, czerwony

135904 1998 11 09 Rafineria Gdańska S.A.. Gdańsk, (PL). Towary: płyny hamulcowe, płyny hydrauliczne, płyny do chłodnic samochodowych, płyny do spryskiwaczy, preparaty pielęgnacyjne do samochodów: szampony samochodowe, płyny do mycia silników, płyny do mycia szyb, płyny do czyszczenia tapicerki, płyny do mycia felg, środki konserwujące listwy oraz uszczelki gumowe, środki antyroszeniowe, środki antykorozyjne; **odmrażacze** do szyb, odmrażacze do zamków; klasy: 1 i 11.

LOTOS

135905 1998 11 09 ICN Polfa Rzeszów S.A.. Rzeszów, (PL). Towary: lek keratolityczny i nawadniający skórę; klasa 5.

keratolit

135906 1998 11 10 Colgate-Palmolive (Poland) Spółka z o.o.. Warszawa, (PL). Towary: środki do mycia zębów, środki do pielęgnacji jamy ustnej; klasa 3.



CFE: 26.11, 26.13, 27.5, 29.1

Kolory znaku: biały, czerwony, granatowy, pomarańczowy, żółty, zielony, czarny

135907 1998 11 10 Szewczyk Krzysztof Przedsiębiorstwo Produkcyjno-Handlowo-Uslugowe BASTION. Rokiciny, (PL). Towary: odzież z tworzyw naturalnych i sztucznych; klasa 25.



CFE: 26.1, 26.3, 27.5, 29.1

Kolory znaku: czerwony, zielony, czarny, biały

135908 1998 11 10 Szewczyk Elżbieta, Stasio Iwona IWELLA S.C.. Rokiciny, (PL). Towary: odzież z tworzyw naturalnych i sztucznych; klasa 25.



CFE: 26.13. 27.5, 29.1

Kolory znaku: czarny, biały, czerwony

135909 1998 11 10 Szewczyk Andrzej Przedsiębiorstwo Produkcyjne-Handlowo-Usługowe ABA TEX. Łódź, (PL). Towary: tkaniny i dzianiny do celów odzieżowych; klasa 24.



CFE: 2.9, 27.5, 29.1

Kolory znaku: czarny, żółty

135910 1998 11 12 Mars, Inc., McLean, (US). Towary: mięso, ryby, drób i dziczyzna, owoce morza, owoce i warzywa konserwowane, suszone, gotowane lub przetworzone, preparaty z wszystkich w/w produktów, produkty mleczne, zupy, słodkie i pikantne pasty do pieczywa, sałatki, napoje, nadzienia, przekąski, gotowe dania i części składowe dań, substancje proteinowe, sosy, sosy do maczania kawałków żywności (dipy), wszystkie w/w zawarte w klasie 29; ryż, makarony, produkty zbożowe śniadaniowe i preparaty zbożowe, herbata, kawa, kakao, czekolada do picia, esencje kawowe, ekstrakty kawowe, mieszanki kawy i cykorii, cykoria i mieszanki cykorii, wszystkie w/w mające zastosowanie jako namiastki kawy, niemedyczne słodzące, ciasta, ciastka, herbatniki, lód, lody, produkty lodowe, mrożone słodzące, schłodzone desery, pianki i musy, sorbety, chleb, ciasto, napoje, nadzienia, słodkie i pikantne pasty do pieczywa, przekąski, gotowe dania i części składowe dań, czekolada, pizza, spody do pizzy, sosy i dodatki do pizzy, sosy do makaronów i do ryżu, dresingi do sałat, majonezy, sosy, sosy do maczania kawałków żywności (dipy), wszystkie w/w zawarte w kl. 30; klasy: 29 i 30.

M & M'S THE UNOFFICIAL SPONSORS OF THE
NEW MILLENNIUM

135911 1998 11 18 Chatam International Incorporated (a Delaware Corporation), Wilmington, (US). Towary: koktajle; klasa 33.

ORIGINAL BARTENDERS COCKTAILS

135912 1998 11 18 Chatam International Incorporated (a Delaware Corporation), Wilmington, (US). Towary: likiery, mieszane napoje składające się z likieru i czekolady; klasa 33.

HOT SEX

135913 1998 11 17 Han Stanisław Hasco-Lek Przedsiębiorstwo Produkcyjne Farmaceutycznej, Wrocław, (PL). Towary: produkty farmaceutyczne, produkty dietetyczne o działaniu...

135914 1998 11 17 Han Stanisław Hasco-Lek Przedsiębiorstwo Produkcyjne Farmaceutycznej, Wrocław, (PL). Towary: produkty farmaceutyczne, produkty dietetyczne o działaniu... klasa 5.



CFE: 2.9, 25.3, 26.11, 27.5, 29.1

Kolory znaku: zielony, czarny, żółty

135915 1998 11 17 Han Stanisław Hasco-Lek Przedsiębiorstwo Produkcyjne Farmaceutycznej, Wrocław, (PL). Towary: produkty farmaceutyczne, produkty dietetyczne o działaniu... klasa 5.



CFE: 2.9, 25.3, 26.11, 27.5, 29.1

Kolory znaku: żółty, czarny, fioletowy

135916 1998 11 17 Kopalnia Węgla «BELCHATÓW» Spółka Akcyjna, Rogowice, (PL). Towary: preparaty do użyźniania gleby; klasa 1.

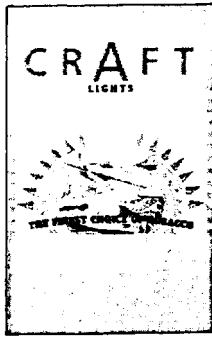
BENTOROL

135917 1998 11 17 House of Prince Poland (PL). Towary: wyroby tytoniowe, tytoń, papierosy, zapalniczki i artykuły dla palących; klasa 34.



CFE: 18.5, 25.1, 26.2, 26.3

135918 1998 11 17 House of Prince Poland (PL). Towary: wyroby tytoniowe, tytoń, papierosy, zapalniczki i artykuły dla palących; klasa 34.



CFE: 18.5, 25.1, 26.2, 26.3

135920 1998 11 17 House of Prince Poland S.A.. Jawornik, (PL). **Towary:** wyroby tytoniowe, tytoń, papierosy, zapalniczki, zapalki i artykuły dla palących; klasa 34.



CFE: 18.5, 25.1, 26.2, 26.3, 27.5

135921 1998 11 24 Pierwsz. 1998 07 17 (BX). AC Properties B.V.. Amsterdam, (NL). **Towary i usługi:** aparaty i instrumenty elektryczne, elektroniczne zawarte w tej klasie, komputery, urządzenia peryferyjne do komputerów, terminale komputerowe, urządzenia do przetwarzania tekstu, oprogramowanie komputerowe, magnetyczne nośniki danych, taśmy i dyski zawierające oprogramowanie komputerowe, sprzęt komputerowy, pamięci komputerowe, aparaty i instrumenty do zapisu i odtwarzania danych, części i wyposażenie do powyższych towarów nie zawarte w innych klasach; papier, tektura i wyroby z tych materiałów nie zawarte w innych klasach, taśmy papierowe i tekturowe do zapisu oprogramowania komputerowego, artykuły piśmiennicze, druki, ulotki, książki, biuletyny, broszury, sprawozdania, magazyny, podręczniki i przewodniki, fotografie, plakaty, materiały edukacyjne i instruktażowe (z wyjątkiem aparatów); konsultacje w zakresie zarządzania, konsultacje w zakresie prowadzenia interesów, także dotyczące zastosowania technologii informacyjnych, zarządzanie i konsultacje w zakresie prowadzenia działalności gospodarczej, konsultacje w zakresie marketingu, usługi w zakresie nabywania, księgowości, dostarczania informacji odnoszących się do konsultacji w zakresie zarządzania, prowadzenia interesów, księgowości oraz administracji finansowej, administracyjne zarządzanie projektami w zakresie projektowania, wyszczególniania, instalacji i wdrażania systemów informacji, konsultacje handlowe odnoszące się do nabywania, usługi w zakresie analizy handlowej, audytu, wyceny handlowej, ekspertyz handlowych, badań marketingowych i dotyczących prowadzenia interesów, konsultacje w zakresie prowadzenia interesów dotyczące mergerów, pośrednictwo handlowe w zakresie nawiązywania kontaktów między sprzedającymi i nabywcami towarów i usług, usługi nadzorujące dotyczące przedsięwzięć handlowych, jak również badania, nadzór w zakresie prowadzenia interesów, zarządzanie tymczasowe, zarządzanie handlowe spółkami przemysłowymi i handlowymi, prognozy i analizy ekonomiczne, konsultacje w zakresie zarządzania personelem, przygotowywanie raportów handlowych, organi-

zowanie i przeprowadzanie pokazów handlowych i wystaw w zakresie prowadzenia interesów i zarządzania w celach reklamowych lub handlowych, usługi w zakresie sondaży, wynajem maszyn biurowych, usługi w zakresie reklamy i spraw handlowych, usługi w zakresie pośrednictwa handlowego dotyczącego handlu materiałami edukacyjnymi, usługi w zakresie banków danych zawierających informacje w dziedzinie konsultacji handlowych, usługi w zakresie informacji i poradnictwa dotyczącego wyżej wspomnianych usług; usługi w zakresie instalacji, wdrażania, konserwacji i naprawy sprzętu komputerowego, systemów komputerowych i sieci komputerowych, instalacje i aparaty elektryczne, także w odniesieniu do sprzętu dla sieci danych, usługi w zakresie informacji w odniesieniu do wyżej wspomnianych usług; usługi edukacyjne, organizacja kursów, seminariów, szkoleń, wykładów, warsztatów i ćwiczeń, usługi w zakresie rozwoju materiałów edukacyjnych, usługi wydawnicze, rozpowszechnianie i wypożyczanie książek i innych druków dla celów edukacyjnych, organizacja pokazów handlowych i wystaw w celach edukacyjnych i kulturalnych, organizowanie i przeprowadzanie konferencji, usługi w zakresie informacji dotyczące wyżej wspomnianych usług; usługi w zakresie pośrednictwa, dostarczanie informacji w zakresie technologii informacyjnej w powiązaniu z konsultacjami handlowymi, dostarczanie informacji w zakresie technologii informacyjnej, dostarczanie informacji i usługi doradcze dotyczące jakości, używania i zastosowania komputerów, systemów komputerowych i komputerowych urządzeń peryferyjnych, projektowanie systemów komputerowych oraz usługi doradcze, zapewnianie dostępu do elektronicznych banków danych, usługi w zakresie rozwoju oprogramowania komputerowego, usługi w zakresie sporządzania planów, audytu i projektowania graficznego, wszystkie związane z rozwojem lokacji komputerowych, usługi w zakresie programowania, rozwoju i inżynierii komputerowej, zarządzania projektami komputerowymi, komputerowych badań i rozwoju metodologicznego, badań technicznych, przygotowywanie ekspertyz technicznych, analiz systemów, określania odpowiedniej pojemności danych i sieci telekomunikacyjnych, usługi w zakresie instalacji, wdrażania, konserwacji i naprawy oprogramowania systemów i sieci komputerowych, usługi w zakresie rozwoju produktów i oprogramowania do celów edukacyjnych, usługi w zakresie banków danych zawierających informacje odnoszące się do technologii informacyjnej, także w odniesieniu do jakości, używania i zastosowania sprzętu i oprogramowania komputerowego, usługi informacyjne i doradcze w zakresie wyżej wspomnianych usług, usługi doradcze w zakresie usług zawartych w klasie 37 i 41; klasy: 9, 16, 35, 37, 41 i 42.



CFE: 27.5

135922 1998 12 01 British American Tobacco (Brands) Inc.. Louisville, (US). **Towary:** papierosy, tytoń, wyroby tytoniowe, artykuły dla palących, zapalniczki, zapalki; klasa 34.



CFE: 6.3, 25.5, 27.5, 29.1

Kolory znaku: złoty, zielony, biały

135923 1998 12 08 WNBA ENTERPRISES, LLC., Secaucus. (US). **Usługi:** świadczenie usług rozrywkowych i edukacyjnych dotyczących koszykówki, organizowanie i prezentowanie meczów, spotkań, wydarzeń dotyczących koszykówki, produkowanie i udostępnianie, w tym wypożyczanie programów telewizyjnych i radiowych dotyczących koszykówki, przedstawiających grę w koszykówkę, wydarzeń związanych z koszykówką, organizowanie i prowadzenie nauczania koszykówki, nauczanie organizacji i prowadzenia wydarzeń związanych z koszykówką; klasa 41.



CFE: 1.1,21.3,27.5

135924 1998 12 08 Zakłady Mięsne Mysłowice - Mysław Spółka z o.o., Mysłowice, (PL). **Towary:** wędzonki, kielbasy, wędliny podrobowe, produkty blokowe-przetwory mięsne, wyprodukowane z mięsa o zachowanej lub częściowo zachowanej strukturze tkankowej lub rozdrobnionego tłuszczu i podrobów, produkty drobno, średnio i grubo rozdrobnione, takie jak: wyroby podrobowe, studzieniny /galaretki/ i rolady, konserwy mięsne, konserwy podrobowe, konserwy tłuszczowe, wyroby garmazeryjne mięsne, wyroby garmazeryjne podrobowe, tłuszcze zwierzęce; klasa 29.

Zagłoba

135925 1998 12 08 Polskie Radio - Regionalna Rozgłośnia w Opolu PRO FM S.A., Opole, (PL). **Usługi:** usługi związane z rozrywką radiową, informacje o imprezach rozrywkowych, usługi związane z organizowaniem konkursów rozrywkowych, montaż programów rozrywkowych; klasa 41.

Jarmark na fali

135926 1998 12 08 Polskie Radio-Regionalna Rozgłośnia w Opolu PRO FM S.A., Opole, (PL). **Usługi:** usługi związane z imprezami rozrywkowymi, usługi związane z organizowaniem konkursów rozrywkowych, montaż programów radiowych, usługi związane z rozrywką radiową; klasa 41.

Wielki fajer

135927 1998 12 08 Firma Cukiernicza «Solidarność-rok założenia 1952» Sp. z o.o. w Lublinie. Lublin, (PL). **Towary:** wyroby cukiernicze: wyroby czekoladowe, słodycze; klasa 30.



CFE: 5.3, 5.7, 8.1, 26.3, 27.5, 29.1

Kolory znaku: zielony i odcienie, brązowy, biały, żółtozielony

135928 1998 12 15 American Saw & Mfg. Company. East Longmeadow, (US). **Towary:** płyny smarowe do użytku przy piłowaniu; klasa 4.

BAND-ADE

135929 1998 12 15 Crane Plastics Company Limited Partnership. Columbus, (US). **Towary:** faliste arkusze konstrukcyjne z tworzyw sztucznych do falochronów i akcesoria do nich; klasa 17

CLOC

CFE: 26.13, 27.5

135930 1998 12 15 Pierwsz. 1998 11 05 (DE). PROGAS GmbH & Co. KG. Dortmund, (DE). **Towary:** gazowe materiały oświetleniowe i paliwa gazowe, w tm pod ciśnieniem w stanie ciekłym, a zwłaszcza propan, butan, mieszaniny tych gazów oraz mieszaniny innych węglowodorów; klasa 4

PROGAS EUROGAZ

135931 1998 12 01 Przedsiębiorstwo Gospodarki Komunalnej Spółka z o. o., białystok. (PL). **Towary i usługi:** pojemniki, butle do sprężonego gazu; dystrybucja gazu płynnego; klasy: 6 i 39.



CFE: 19.1,26.1,27.5,29.1

Kolory znaku: fioletowy, żółty, czerwony

135932 1998 12 07 ZAS Przedsiębiorstwo Obrotu Towarami Importowanymi Z.I.A. Suchańscy Spółka Jawna. Warszawa. (PL). **Towary:** herbata; klasa 30.

KING'S TEA

135933 1998 12 14 Moniecka Spółdzielnia Mleczarska. Mońki, (PL). **Towary:** masło z dodatkiem oleju roślinnego; klasa 29.

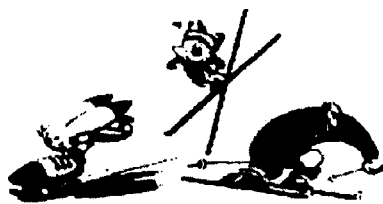


CFE: 6.19, 25.1,26.1,27.5, 29.1

Kolory znaku: niebieski, zielony, granatowy, czerwony, biały

135934 1998 12 14 Salt Lake Organizing Committee for the Olympic Winter Games of 2002. Salt Lake City, (US). **Towary:** produkty żywnościowe obejmujące: panierowane smażone kawałki kurczaka (nuggets), kanapki z hamburgerem, pizzę, kanapki śniadaniowe, frytki, kawę, herbatę, kakao, namiastkę kawy, mąkę pszeniczną i przetwory zbożowe, wyroby cukiernicze, lody, miód; piwa, wody mineralne, wody mineralne gazowane oraz na-

poje bezalkoholowe, napoje owocowe i soki owocowe, syropy oraz inne składniki do sporządzania napojów, napoje bezalkoholowe z **wyłączeniem**: kawy w postaci mielonej i rozpuszczalnej oraz świeżo parzonej, piwa bezalkoholowego, koktajli mlecznych, mleka naturalnego, gorącej czekolady, wszystkie surowce do napojów (z wyjątkiem ziarna kawowego), z których wytwarza się zwykle powyższe produkty do celów handlowych; klasy: 30 i 32.



CFE: 4.5, 21.3

135935 1998 12 18 Centkowska Lucyna LILIFE. Warszawa, (PL). **Towary**: kleje do celów przemysłowych; materiały izolacyjne i uszczelniające: piany poliuretanowe, piany w areozolu, masy uszczelniające, kity; klasy: 1 i 17.



CFE: 26.4, 27.5, 29.1

Kolory znaku: pomarańczowy, zielony

135936 1998 12 17 Zielonogórskie Przedsiębiorstwo Budowy Mostów MOSTY. Zielona Góra, (PL). **Usługi**: usługi budowlane w zakresie budownictwa mostowego, remontów i modernizacji mostów; klasa 37.



CFE: 7.11, 27.5, 29.1

Kolor znaku: niebieski

135937 1998 12 28 Lubuska Wytwórnia Wódek Gatunkowych «POLMOS» w Zielonej Górze Spółka Akcyjna. Zielona Góra, (PL). **Towary**: alkohole; klasa 33.



CFE: 19.7, 27.5, 29.1

Kolory znaku: beżowy, czerwony

135938 1998 12 28 POLKOMTEL S.A.. Warszawa, (PL). **Towary i usługi**: aparaty, przewody i słuchawki telefoniczne, automaty sprzedające i mechanizmy do urządzeń uruchamianych przez wrzucenie monety lub zetonu, kasy rejestrujące, komputery i sprzęt **przetwarzający** dane, magnetyczne nośniki danych, maszyny do telefonii bezprzewodowej, maszyny liczące, płyty (dyski) z nagraniami, urządzenia do gaszenia **ognia**, urządzenia do nagrywania, transmisji, reprodukcji dźwięku lub obrazu, urządzenia i przyrządy: naukowe, żeglarskie, geodezyjne, elektryczne, fotograficzne, kinematograficzne, optyczne, wagowe, pomiarowe, sygnalizacyjne, kontrolne, do ratowania życia, do celów dydaktycznych; usługi polegające na: rejestrowaniu, sporządzaniu odpisów,

składzie, kompilacji transmisji, transkrypcji, systematyzacji pisemnych informacji (komunikatów) oraz rejestrowaniu a także wykorzystywaniu lub kompilacji danych matematycznych lub statystycznych oraz zarządzaniu zbiornikami informatycznymi, **usługi** w zakresie reklamy i działalności informacyjnej, usługi w zakresie badania rynku, usługi w zakresie telefonicznego udzielania informacji, usługi w zakresie organizacji wystaw lub targów handlowych i reklamowych; usługi w zakresie: rozpowszechniania systemów przekazywania dźwięku i obrazu w łączności **radiofonicznej**, telegraficznej, telefonicznej, w tym telefonii komórkowej, telefaksowej, w systemie cyfrowym, łączności radiofonicznej, telegraficznej, telefonicznej, telefaksowej, obsługi satelitów, i przekazów satelitarnych, organizowania systemów **transmisyjnych**, przesyłania dźwięku i obrazu, usługi w zakresie poczty elektronicznej, zleceń przywoławczych z zastosowaniem **radia**, telefonu lub innych środków komunikacji elektronicznej, usługi w zakresie prowadzenia stacji radiowych, telewizyjnych oraz transmitowania dźwięku i obrazu, usługi w zakresie zbierania i przekazywania aktualności informacyjnych, usługi w zakresie wypożyczania telefonów, modemów i innych urządzeń telekomunikacyjnych; klasy: 9, 35 i 38.



Polkomtel SA

CFE: 26.4, 26.15, 27.5

Kolor znaku: zielony

135939 1998 12 28 Wytwórnia Sprzętu Pożarniczego OGNIOSCHRON S.A.. Andrychów, (PL). **Towary**: sprzęt gaśniczy; klasa 9.



CFE: 1.15, 27.5, 29.1

Kolory znaku: czerwony, żółty, biały, czarny

135940 1998 12 30 Pierwsz. 1998 07 01 (US). Citrix Systems, Inc. Fort Lauderdale, (US). **Towary**: towary objęte pierwszeństwem: programy komputerowe i oprogramowanie komputerowych systemów operacyjnych do użytku przy stosowaniu, zarządzaniu i dostępie do programów użytkowych, towary nie objęte pierwszeństwem: urządzenia i przyrządy naukowe, **żeglarskie**, geodezyjne, elektryczne, fotograficzne, kinematograficzne, optyczne, wagowe, pomiarowe, sygnalizacyjne, kontrolne, do ratowania życia, do celów dydaktycznych, urządzenia do nagrywania, transmisji lub reprodukcji dźwięku lub obrazu, magnetyczne nośniki danych, płyty (dyski) z nagraniami, automaty sprzedające i mechanizmy do urządzeń uruchamianych przez wrzucenie monety, kasy sklepowe, maszyny liczące, sprzęt przetwarzający dane i komputery, urządzenia do gaszenia ognia; klasa 9.

CITRIX

135941 1998 12 23 SANOFI-SYNTHELABO Spółka z o.o.. Warszawa, (PL). **Towary**: leki obejmujące nitroglicerynę w postaci **spray u** i tabletek; klasa 5.

TRIMONIT

135942 1999 01 05 TaeguTec Ltd.. Seoul, (KR). **Towary:** proszek węglkowy, karbidowy; narzędzia do cięcia, krajania, skrawania, rowkowania, toczenia, obracania, rozdzielania, oddzielania, mielenia, frezowania, radełkowania, moletowania i ich części do współpracy z obrabiakami o napędzie silnikowym; klasy: 1 i 7.



CFE: 26.1, 27.5

135943 1999 01 05 TaeguTec Ltd.. Seoul, (KR). **Towary:** proszek węglkowy, karbidowy; narzędzia do cięcia, krajania, skrawania, rowkowania, toczenia, obracania, rozdzielania, oddzielania, mielenia, frezowania, radełkowania, moletowania i ich części do współpracy z obrabiakami o napędzie silnikowym; klasy: 1 i 7.



CFE: 26.1, 27.5

135944 1999 01 04 Miranowska Janina SIGMA Przedsiębiorstwo Produkcyjne. Poznań, (PL). **Towary:** środki owadobójcze; klasa 5.

MUCHOSPRAJ

135945 1999 01 04 biOFARM Przedsiębiorstwo Produkcyjno-Handlowo-Uslugowe Spółka z o.o.. Poznań, (PL). **Towary:** produkty farmaceutyczne: leki, środki dezynfekcyjne, odkażające, środki pomocnicze do użytku medycznego; produkty weterynaryjne; dietetyczne środki medyczne; produkty sanitarne: materiały opatrunkowe, plastry, podpaski higieniczne; żywność dla niemowląt; klasa 5.

cetard-sr

135946 1999 01 06 LPP S.A.. Gdańsk, (PL). **Towary:** flagi, sztandary, proporce, tkaniny, pokrycia włókiennicze na meble tapicerowane oraz elementy nośne pokryć tapicerskich wykonane z tkanin, kapy, narzuty na łóżka, serwety i obrusy na stół nie papierowe, koce tkane i włókninowe oraz włókiennicze igłowane, pledy, pościel codziennego użytku domowego oraz pościel szpitalna i hotelowa, chusteczki do nosa tekstylne, zasłony, zasłonki, story, kurtyny, kotary wykonane z materiałów tekstylnych, obwoluty książek wykonane z materiałów włókienniczych; odzież, bielizna osobista, ubranie impregnowane, części kombinezonów roboczych wykonane z tkanin, dzianin i włóknin, odzież sportowa wykonana z tkanin, dzianin i włóknin nie objęta innymi klasami, szale, szaliki, czapki, kapelusze, nakrycia głowy, rękawiczki, buty, kaptcie, sandały, koszule, bluzki, apaszki, narzuty i woale, pasy oraz przepaski (odzież), biustonosze, gorsety; wstęgi, wstążki, taśmy, tasiemki z tkanin, dzianin i materiałów igłowanych, artykuły pasmanteryjne, komponenty krawieckie do produkcji odzieży i bielizny oraz obuwia i nakryć głowy, zamki błyskawiczne, guziki, sprzączki do odzieży i obuwia; klasy: 24, 25 i 26.

Tline

CFE: 27.5, 29.1

Kolory znaku: czarny, czerwony

135947 1999 01 08 The Procter & Gamble Company. Cincinnati, (US). **Towary:** produkty higieniczne, produkty sanitarne, produkty higieniczne dla kobiet; klasa 5.

TAMPAX LITES

135948 1999 01 09 Zakład Produkcyjno-Handlowo-Uslugowy DELIC-POL Spółka z o.o.. Lindów, (PL). **Towary:** ciasta, ciasteczka, w tym ciastka piernikowe, wyroby ciastkarskie, ciasta w proszku; klasa 30.



CFE: 8.1, 27.5, 29.1

Kolory znaku: biały, żółty, pomarańczowy, niebieski, zielony, brązowy

135949 1999 01 11 Colgate-Palmolive Company (a Delaware corporation). New York, (US). **Towary:** preparaty wybielające i inne substancje stosowane w praniu, preparaty czyszczące, nabłyszczające, szorujące i ściernie, mydła, wyroby perfumeryjne, olejki eteryczne, kosmetyki, lotiony do włosów, preparaty do czyszczenia zębów, w tym pasta do zębów; klasa 3.

COLGATE HERBAL

135950 1999 02 10 HOUSE of PRINCE POLAND S.A.. Jawornik, (PL). **Towary:** wyroby tytoniowe, tytoń, papierosy, zapalniczki, zapalki i artykuły dla palących; klasa 34.

vehicle

135951 1998 08 03 ELDORADO Spółka Akcyjna. Lublin, (PL). **Usługi:** usługi w zakresie prowadzenia sklepu z następującymi towarami: artykuły malarskie, artykuły do mycia i czyszczenia oraz kosmetyki, materiały opatrunkowe i środki higieniczne oraz dezynfekujące, maszyny i elektryczny sprzęt domowy, narzędzia ręczne i przyrządy dla gospodarstw domowych, sprzęt elektroniczny i artykuły elektryczne, taśmy i płyty kompaktowe z nagraną muzyką, materiały do uszczelniania, narzędzia i naczynia dla gospodarstw domowych, tkaniny i wyroby tekstylne, artykuły krawieckie, gry i zabawki, mięso, nabiał, dzemy, konserwy, preparaty i wyroby zbożowe, artykuły dla palących - tytoń, papierosy, zapalki i zapalniczki. klasa 35.

stokrotka

135952 1998 12 30 KLEEN-TEX INDUSTRIES, INC. LaGrange, (US). **Towary:** wykładziny podłogowe, dywany, dywaniki, maty podłogowe, linoleum, draperie; klasa 27.

Kleen-Scrape

135953 1999 01 11 Mars, Inc.. McLean, (US). **Towary:** produkty rolnicze, ogrodnicze i leśne, ziarna i nasiona zawarte w klasie 31, żywe zwierzęta, ptaki i ryby, żywność dla zwierząt, ptaków i ryb oraz preparaty zawarte w kl. 31 stosowane jako dodatki do tej żywności, słód, skorupa mątwy, kości dla psów, ściółka dla zwierząt, świeże owoce i świeże warzywa; klasa 31.

DROPPIES

135954 1999 01 05 LUNA Spółka z o.o.. Wrocław, (PL). **Towary:** taśmy video, płyty DVD, płyty Video CD oraz kasety magnetofonowe, płyty kompaktowe, kasety cyfrowe, kasety mini disc, płyty CD ROM; klasa 9.



CFE: 25.5, 26.4, 27.5, 29.1

Kolory znaku: ciemnoniebieski, pomarańczowy, biały

135955 1999 01 12 Przedsiębiorstwo Produkcji Chłodniczej AUGUSTO Spółka z o.o.. Kalisz, (PL). **Towary:** lody; klasa 30.

LANDRYNA

135956 1999 01 12 P.P. Warszawska Wytwórnia Wódek KONESER. Warszawa, (PL). **Towary:** wyroby alkoholowe; klasa 33.



CFE: 1.1, 2.1, 24.1, 24.9, 25.12, 27.5, 29.1

Kolory znaku: szary, biały, złoty, ciemnoszary, czerwony, czarny

135957 1999 01 12 The Burton Corporation. Burlington, (US). **Towary:** snowbordy i wiązania do snowbordów; klasa 28.

BURTON 3D

135958 1999 01 12 Pierwsz. 19980728 (GB). Pfizer Products Inc.. Groton, (US). **Towary:** preparaty i substancje farmaceutyczne i weterynaryjne, preparaty i substancje farmaceutyczne i weterynaryjne zawierające insulinę; aparaty i instrumenty medyczne, inhalatory do celów leczniczych, inhalatory do podawania insuliny, części i osprzęt do nich; klasy: 5 i 10.

INFINAIR

135959 1999 01 11 Nowakowski Jan, Wieszczyk Jan Przedsiębiorstwo Produkcyjno-Usługowe WIENOX S.C.. Rywałd, (PL). **Towary:** makarony, kasze, mąki, płatki zbożowe, ciastka, chleb, wyroby cukirnicze, kawa, herbata, sosy, ryż; klasa 30.



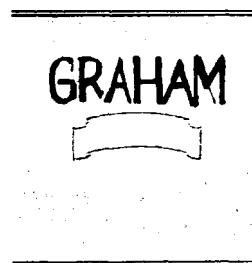
CFE: 5.7, 26.1, 26.4, 27.5, 29.1

Kolory znaku: niebieski, czerwony, biały, jasnożółty

135960 1999 01 11 Nowakowski Jan, Wieszczyk Jan Przedsiębiorstwo Produkcyjno-Usługowe WIENOX S.C.. Rywałd, (PL). **Towary:** makarony spożywcze; klasa 30.

MAKARONY WIENOX TO DOMOWY SMAK

135961 1999 01 11 Nowakowski Jan, Wieszczyk Jan Przedsiębiorstwo Produkcyjno-Usługowe WIENOX S.C.. Rywałd, (PL). **Towary:** makarony spożywcze; klasa 30.



CFE: 9.1, 26.4, 27.5, 29.1

Kolory znaku: złoty, czerwony, biały, zielony, białoszary

135962 1999 01 13 LISEGA GmbH. Zeven. (DE). **Towary:** wyroby z metalu: rury metalowe, wyroby ślusarskie i drobne wyroby żelazne, zamocowania dla systemów rurociągowych, zamocowania dla przewodów rurowych i kotłów w urządzeniach przemysłowych, zawieszania i elementy zawieszania, uchwyty do przyspawania, elementy gwintowane, dziurownice kowalskie, wieszaki resoru, wieszaki sztywne, podpory nastawiane sprężyną, hydrauliczne amortyzatory i tłumiki, części do mocowania rur, części do podtrzymywania rur, zaciski rurowe, klamry dźwigarów, obejmy rur w kształcie litery «U», wieszaki rurociągu, podpory rurociągu, rurowe łożyska przesuwne, konsole, konsole sprężynujące, koźły łożyskowe sprężynujące, łączniki kabłąkowe gwintowane, nakrętki z uchem, nakrętki napinające, części sprzęgu, nakładki, cięgła, pręty gwintowane, śruby i nakrętki, wymienione towary ze stali i mające zastosowanie szczególnie przy budowie urządzeń, w technologii energetycznej i procesów przetwórczych: oprogramowanie komputerowe i programy komputerowe do planowania, obliczania i konstrukcji zamocowań dla systemów rurociągowych w dużych obiektach; klasy: 6 i 9.

LISEGA

135963 1999 01 12 Jurczyk Stefan, Kapcio Piotr. Stypuła Krystian HomeNet S.C.. Szczecin, (PL). **Towary i usługi:** komputery, części do komputerów, podzespoły, osprzęt komputerowy, urządzenia peryferyjne, programy komputerowe, magnetyczne nośniki danych, aparaty telefoniczne i ich wyposażenie, urządzenia nadawcze, aparatura do przetwarzania informacji; komputerowe materiały eksploatacyjne: taśmy do drukarek komputerowych nasączone tuszem, tonery, kasety do drukarek, atramenty, papier do kserokopiarek, papier do drukarek komputerowych; usługi reklamowe: publikowanie tekstów reklamowych, rozpowszechnianie ogłoszeń reklamowych, uaktualnianie materiału reklamowego, reklama radiowa, reklama telewizyjna, ogłoszenia prasowe i kolumny reklamowe w prasie, reklama internetowa, dystrybucja materiałów reklamowych, marketing i promocja sprzedaży, komputerowe bazy danych: kompilacja informacji, systematyzacja informacji, sortowanie danych, zarządzanie zbiorami informatycznymi, powielanie dokumentów, usługi maszynopisania, prowadzenie sklepu ze sprzętem komputerowym - sprzedaż: komputerów, części do komputerów, podzespołów, osprzętu komputerowego, urządzeń peryferyjnych, programów komputerowych, magnetycznych nośników danych, taśm do drukarek komputerowych nasączonych tuszem, tonerów, kaset do drukarek, atramentu, papieru do kserokopiarek, papieru do drukarek komputerowych; instalowanie, konserwacja, naprawy sprzętu komputerowego, systemów informatycznych oraz telekomunikacyjnych; usługi tele-

komunikacyjne: Internet-rejestracja i utrzymywanie serwerów wirtualnych, kont poczty elektronicznej, serwisów internetowych, wdrażanie systemów informatycznych, teleinformatycznych i sieci łączności telefonicznej, telexowej, przesyłanie danych przy pomocy terminali komputerowych, przesyłanie informacji tekstowej i obrazowej za pomocą komputerów, przesyłanie informacji drogą elektroniczną, przesyłanie danych przy pomocy sieci światłowodów, informacja w zakresie telekomunikacji, telefonia komórkowa, wypożyczanie: modemów, telefonów, telekopiarek, urządzeń do przekazywania informacji, urządzeń telekomunikacyjnych; szkolenia w zakresie obsługi komputera, internetu, publikowanie tekstów innych niż reklamowe; opracowanie, wypożyczanie, aktualizacja oprogramowania komputerów, doradztwo w zakresie systemów informatycznych, sprzętu komputerowego, internetu, projektowanie serwisów internetowych, projektowanie stylu i struktur stron internetowych, graficzne opracowywanie stron WWW, usługi graficzne, modernizacja sprzętu komputerowego, systemów informatycznych oraz telekomunikacyjnych, odpłatne udostępnianie czasu dostępu do komputerowych baz danych, odpłatne udostępnianie czasu dostępu do komputerów w celu przetwarzania danych, odzyskiwanie komputerowych baz danych; klasy: 9, 16, 35, 37, 38, 41 i 42.

Business Server

135964 1999 01 14 Turnils AB. Alingsas, (SE). **Towary:** sznury, liny i taśmy do zasłon, rolet, markiz, okiennic; klasa 22.

NIBROL

135965 1999 01 14 FRAMESI S.p.A.. Paderno Dugnano, (IT). **Towary:** barwniki i odbarwiacze do włosów; klasa 3.

FRAMCOLOR

135966 1999 01 13 Zakład Produkcyjno-Handlowo-Usługowy DELIC-POL Spółka z o.o.. Lindów, (PL). **Towary:** ciasta, ciasteczka, wyroby ciastkarskie, ciasta w proszku; klasa 30.



CFE: 1.3, 5.7, 6.6, 8.1, 27.5, 29.1

Kolory znaku: biały, złoty, zielony, niebieski, złoty, brązowy, pomarańczowy, beżowy, czarny

135967 1999 01 13 Farmaceutyczna Spółdzielnia Pracy FILOFARM. Bydgoszcz, (PL). **Towary:** produkty farmaceutyczne; klasa 5.

NICERGOLIN

135968 1999 01 13 EURO-WENT Spółka z o.o.. Gdańsk, (PL). **Towary i usługi:** wyroby z blachy, wyroby ślusarskie, kominy ze stali nierdzewnej; urządzenia pomiarowo-kontrolne i sterujące do systemów klimatyzacyjnych, odpylających i wentylacyjnych; urządzenia i systemy klimatyzacyjne, odpylające oraz wentylacyjne; usługi w zakresie montażu i konserwacji urządzeń wentylacyjnych i klimatyzacyjnych; usługi w zakresie projektowania systemów klimatyzacyjnych, odpylających i wentylacyjnych; klasy: 6, 9, 11, 37 i 42.

euro-went

135969 1999 01 15 Warmińskie Zakłady Przetwórstwa Owocowo-Warzywnego Spółka z o.o.. Kwidzyń, (PL). **Towary:** warzywa oraz mieszanki warzywne gotowane, konserwowane, mrożone lub suszone, owoce oraz mieszanki owocowe gotowane, konserwowane, mrożone lub suszone, grzyby suszone, grzyby konserwowane, dżemy, konfitury i marmolady, konserwy: mięsne, rybne oraz konserwy zawierające małże, ślimaki, ostrygi, homary, raki, krewetki i langusty oraz wszystkie te konserwy w połączeniu z warzywami i/lub grzybami, mrożone: ryby, tusze i filety z ryb, drób, tusze i porcje oraz mielone mięso drobiowe, mięso w porcjach oraz mielone, dania gotowe (garmazeryjne): bigosy, gulasze, flaki, fasolka po bretońsku, zupy, kotlety, klopsiki, zrazy, gołąbki oraz zestawy obiadowe, konserwowane lub mrożone: lody, majonezy, mrożone: frytki, placki ziemniaczane, pierożki, krokiety i paszteciki, naleśniki, pyzy, kopytka, kluski śląskie i pizze; klasy: 29 i 30.



CFE: 3.7, 4.3, 9.3, 26.1, 27.5

135970 1999 01 15 Meletakis Aleksandra ATLANTA. Warszawa, (PL). **Towary i usługi:** pasta pomidorowa, korniszony, konfitury, pikle, warzywa mrożone i konserwowane i suszone, owoce konserwowane i suszone, mrożonki, soki warzywne, składniki do sporządzania zup, żywność solona, zupy jarzynowe; soki warzywne (napoje), soki owocowe; wino, ekstrakty owocowo-alkoholowe; usługi agencji importowo-eksportowej; klasy: 29, 32, 33 i 35.

at anta

CFE: 7.3, 25.1, 27.5, 29.1

Kolory znaku: szary, czerwony, niebieski

135971 1999 01 15 Minnesota Mining and Manufacturing Company. St. Paul, (US). **Towary:** preparaty dentystyczne, pasty profilaktyczne, lakiery przeciwbakteryjne, żele, pianki i lakiery do kuracji fluorowej oraz uszczelnienia do leczenia powierzchni, dołków i szczelin zębów; dentystyczne profilaktyczne haczyki i wkładki półkuliste do użytku przy czyszczeniu zębów i higienie dentystycznej; dentystyczne i okołozębowe szczoteczki obrotowe, szczoteczki do czyszczenia przestrzeni międzyzębowych i szczoteczki ręczne; klasy: 5, 10 i 21.

3M CLINPRO

135972 1999 01 15 IMPERIAL CHEMICAL INDUSTRIES PLC. Londyn, (GB). **Towary:** farby, pokosty, lakiery, utwardzacz, środki osuszające, rozcieńczalniki, środki koloryzujące, wszystkie będące dodatkami do farb, pokostów i lakierów, środki zapobiegające korozji i zabezpieczające drewno, środki podkładowe (w formie farby), bejce do drewna, mastwka, kit; klasa 2.



CFE: 25.5, 26.11, 29.1

Kolory znaku: pistacjowy i odcienie, brązowy i odcienie

135973 1999 01 15 IMPERIAL CHEMICAL INDUSTRIES PLC. Londyn, (GB). **Towary:** farby, pokosty, lakiery, utwardza-

cze, środki osuszające, rozcieńczalniki, środki koloryzujące, wszystkie będące dodatkami do farb, pokostów i lakierów, środki zapobiegające korozji i zabezpieczające drewno, środki podkładowe (w formie farby), bejce do drewna, mastyka, kit; klasa 2.



CFE: 25.5, 26.11, 29.1

Kolory znaku: pistacjowy i odcienie, wiśniowy i odcienie

135974 1999 01 15 IMPERIAL CHEMICAL INDUSTRIES PLC. Londyn, (GB). **Towary:** farby, pokosty, lakiery, utwardzające, środki osuszające, rozcieńczalniki, środki koloryzujące, wszystkie będące dodatkami do farb, pokostów i lakierów, środki zapobiegające korozji i zabezpieczające drewno, środki podkładowe (w formie farby), bejce do drewna, mastyka, kit; klasa 2.



CFE: 25.5, 26.11, 29.1

Kolory znaku: oliwkowy i odcienie, granatowy i odcienie

135975 1999 01 15 IMPERIAL CHEMICAL INDUSTRIES PLC. Londyn, (GB). **Towary:** farby, pokosty, lakiery, utwardzające, środki osuszające, rozcieńczalniki, środki koloryzujące, wszystkie będące dodatkami do farb, pokostów i lakierów, środki zapobiegające korozji i zabezpieczające drewno, środki podkładowe (w formie farby), bejce do drewna, mastyka, kit; klasa 2.



CFE: 25.5, 26.11, 29.1

Kolory znaku: szary i odcienie, czerwony i odcienie

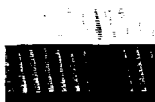
135976 1999 01 15 IMPERIAL CHEMICAL INDUSTRIES PLC. Londyn, (GB). **Towary:** farby, pokosty, lakiery, utwardzające, środki osuszające, rozcieńczalniki, środki koloryzujące, wszystkie będące dodatkami do farb, pokostów i lakierów, środki zapobiegające korozji i zabezpieczające drewno, środki podkładowe (w formie farby), bejce do drewna, mastyka, kit; klasa 2.



CFE: 25.5, 26.11, 29.1

Kolory znaku: pistacjowy i odcienie, brązowy i odcienie

135977 1999 01 15 IMPERIAL CHEMICAL INDUSTRIES PLC. Londyn, (GB). **Towary:** farby, pokosty, lakiery, utwardzające, środki osuszające, rozcieńczalniki, środki koloryzujące, wszystkie będące dodatkami do farb, pokostów i lakierów, środki zapobiegające korozji i zabezpieczające drewno, środki podkładowe (w formie farby), bejce do drewna, mastyka, kit; klasa 2.



CFE: 25.5, 26.11, 29.1

Kolory znaku: szary, czarny

135978 1999 01 15 IMPERIAL CHEMICAL INDUSTRIES PLC. Londyn, (GB). **Towary:** farby, pokosty, lakiery, utwardzające, środki osuszające, rozcieńczalniki, środki koloryzujące, wszystkie będące dodatkami do farb, pokostów i lakierów, środki zapobiegające korozji i zabezpieczające drewno, środki podkładowe (w formie farby), bejce do drewna, mastyka, kit; klasa 2.



CFE: 25.5, 26.11, 29.1

Kolory znaku: jasnooliwkowy, fioletowy i odcienie

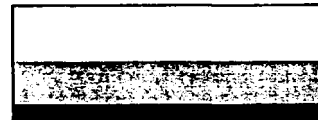
135979 1999 01 15 IMPERIAL CHEMICAL INDUSTRIES PLC. Londyn, (GB). **Towary:** farby, pokosty, lakiery, utwardzające, środki osuszające, rozcieńczalniki, środki koloryzujące, wszystkie będące dodatkami do farb, pokostów i lakierów, środki zapobiegające korozji i zabezpieczające drewno, środki podkładowe (w formie farby), bejce do drewna, mastyka, kit; klasa 2.



CFE: 25.5, 26.4, 29.1

Kolory znaku: biały, zielony i odcienie

135980 1999 01 15 IMPERIAL CHEMICAL INDUSTRIES PLC. Londyn, (GB). **Towary:** farby, pokosty, lakiery, utwardzające, środki osuszające, rozcieńczalniki, środki koloryzujące, wszystkie będące dodatkami do farb, pokostów i lakierów, środki zapobiegające korozji i zabezpieczające drewno, środki podkładowe (w formie farby), bejce do drewna, mastyka, kit; klasa 2.



CFE: 25.5, 26.4, 29.1

Kolory znaku: czerwony i odcienie, biały

135981 1999 01 15 CINE CRAFT LIMITED. Barrack Lane, (GI). **Usługi:** usługi w dziedzinie nadawania programów telewizyjnych; klasa 38.



CFE: 26.4, 27.5

135982 1999 01 15 SmithKline Beecham biologicals S.A.. Rixensart, (BE). **Towary:** preparaty i substancje farmaceutyczne i medyczne dla ludzi, szczepionki; klasa 5.

OSPARIX

135983 1999 01 15 SmithKline Beecham biologicals S.A.. Rixensart, (BE). **Towary:** preparaty i substancje farmaceutyczne i medyczne dla ludzi, szczepionki; klasa 5.

ALYMTIC

135984 1999 01 15 SmithKline Beecham biologicals S.A.. Rixensart, (BE). **Towary:** preparaty i substancje farmaceutyczne i medyczne dla ludzi, szczepionki; klasa 5.

BANTIX

135985 1999 01 15 SmithKline Beecham biologicals S.A.. Rixensart, (BE). **Towary:** preparaty i substancje farmaceutyczne i medyczne dla ludzi, szczepionki; klasa 5.

ELYMTIC

135986 1999 01 15 SmithKline Beecham biologicals S.A.. Rixensart, (BE). **Towary:** preparaty i substancje farmaceutyczne i medyczne dla ludzi, szczepionki; klasa 5.

ERLYMTIC

135987 1999 01 15 SmithKline Beecham biologicals S.A.. Rixensart, (BE). **Towary:** preparaty i substancje farmaceutyczne i medyczne dla ludzi, szczepionki; klasa 5.

LYMERIX

135988 1999 01 15 SmithKline Beecham biologicals S.A.. Rixensart, (BE). **Towary:** preparaty i substancje farmaceutyczne i medyczne dla ludzi, szczepionki; klasa 5.

ALYMPIA

135989 1999 01 14 Andrzejewski Jerzy YUNNAN POLAND TEA. Poznań, (PL). **Towary:** herbaty, w szczególności herbaty liściaste, herbaty granulowane, herbaty ekspresowe, herbaty czarne, herbaty zielone, herbaty aromatyzowane; klasa 30.

PU-ERH

135990 1999 01 14 Andrzej ak Tadeusz POZ-OKNA Zakład Produkcji Okien. Złotniki, (PL). **Towary:** okna i drzwi pcv, okna i drzwi drewniane; klasa 19.



CFE: 7.3, 27.5, 29.1

Kolory znaku: złoty, czarny

135991 1999 01 14 UNIMIL Spółka Akcyjna. Dobczyce, (PL). **Towary:** prezerwatywy; klasa 10.



CFE: 5.5, 27.5, 29.1

Kolory znaku: różowy, biały

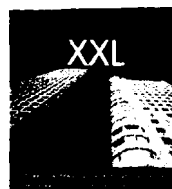
135992 1999 01 14 UNIMIL Spółka Akcyjna. Dobczyce, (PL). **Towary:** prezerwatywy; klasa 10.



CFE: 1.15, 7.3, 27.5, 29.1

Kolory znaku: niebieski, biały

135993 1999 01 14 UNIMIL Spółka Akcyjna. Dobczyce, (PL). **Towary:** prezerwatywy; klasa 10.



CFE: 7.1, 27.5, 29.1

Kolory znaku: ciemnozielony, biały i odcienie, żółty, szaroróżowy

135994 1999 01 14 Hildebrand Aleksandra, Hildebrand Michał, Hildebrand Justyna, Cieślęwicz Magdalena Zakład Produkcji Cukierniczej «Hildebrand» S.C. Zakład Pracy Chronionej. Opalenica, (PL). **Towary:** wyroby cukiernicze, piekarnicze, ciastka, lody, słodycze czekoladowe; klasa 30.



CFE: 26.1, 27.5

135995 1999 01 14 Hildebrand Aleksandra, Hildebrand Michał, Hildebrand Justyna, Cieślęwicz Magdalena Zakład Produkcji Cukierniczej «Hildebrand» S.C. Zakład Pracy Chronionej. Opalenica, (PL). **Towary:** czekoladki nadziewane kremem jajecznym ze spirytusem; klasa 30.

advocat-hildebrand

135996 1999 01 14 UNIMIL Spółka Akcyjna. Dobczyce, (PL). **Towary:** prezerwatywy; klasa 10.



CFE: 23.3, 27.5, 29.1

Kolory znaku: czarny, żółto-biały, biały

135997 1999 01 15 Lipiński Miłosz «M & L LIPINSKY» biuro Projektowe. Wrocław, (PL). **Towary i usługi:** afisze, albumy, makiety architektury, broszury, czasopisma, fotografie, gazety, grafiki, kalendarze, katalogi, książki, mapy, magazyny, periodyki, prospekty, publikacje, skorowidze, rysunki; dystrybucja materiałów reklamowych, edycja tekstów, prenumeraty gazety, kolumny reklamowe w prasie, ogłoszenia prasowe, organizowanie wystaw w celach handlowych lub reklamowych, publikowanie tekstów reklamowych; usługi w zakresie publikowania tekstów innych niż teksty reklamowe, usługi w zakresie publikowania książek, usługi w zakresie publikowania dzienników, czasopism i broszur; klasy: 16, 35 i 41.

ciepłe domy

135998 1999 01 15 Naguszewski Wacław, Majchrzak Kazimierz Zakład Wytwórczy Mas Izolacyjnych IZOLBET Sp. Cw.. Golanki, (PL). **Towary i usługi:** preparaty wodouszczelniające do murów i betonów, przeciwwilgociowe preparaty i środki do kon-

strukcji murowanych i betonowych; środki i masy gruntujące, uszczelniające i izolacyjne; masy asfaltowo-kauczukowe, roztwory asfaltu, lepiki; usługi **wykonywania** robót izolacyjnych, pokryciowych i uszczelniających; usługi wytwarzania mas izolacyjnych, pokryciowych i uszczelniających; klasy: 1, 17, 19, 37 i 40.

IZOLBET

CFE:26.4, 27.5, 29.1

Kolory znaku: żółty, czarny, czerwony

135999 1999 01 15 Przedsiębiorstwo **Farmaceutyczno-Chemiczne «Synteza» Sp. z o.o.** Poznań, (PL). **Towary:** preparaty do depilacji, dezodoranty do użytku osobistego, preparaty do golenia, preparaty kosmetyczne do kąpieli, kleje do przymocowywania sztucznych włosów, woda toaletowa, preparaty ściągające do celów kosmetycznych, kosmetyki, preparaty kosmetyczne do odchudzania, kremy kosmetyczne, perfumy na bazie kwiatów, lakiery do włosów, lakiery do paznokci, lotony do celów kosmetycznych, lotony do włosów, preparaty do makijażu, maseczki kosmetyczne, maści do celów kosmetycznych, mleczko kosmetyczne, mydła dezodorujące, mydła dezynfekujące, mydła lecznicze, mydła przeciwpotowe, mydła toaletowe, mydła do golenia, neutralizatory do trwałej ondulacji, preparaty do odbarwiania do celów kosmetycznych, olejki do celów kosmetycznych, olejki do celów perfumeryjnych, olejki toaletowe, ołówki kosmetyczne, pasty, proszki, płyny do zębów, pasty do butów, preparaty do pielęgnacji paznokci, preparaty perfumeryjne, produkty toaletowe przeciw poceniu, **pomadki** do ust, kosmetyki do opalania, preparaty kosmetyczne do rzęs, sole kąpielowe kosmetyczne, szampony, szminki do make-up, środki do pielęgnacji ust, kosmetyczne farby do włosów, preparaty do układania włosów; klasa 3.



CFE: 2.3, 27.5, 29.1

Kolory znaku: fioletowy, różowy, biały, żółty, zielony, czarny

136000 1999 01 15 Wrocławskie Zakłady Zielarskie «Herba-pol» Spółka Akcyjna. Wrocław, (PL). **Towary:** preparaty farmaceutyczne; klasa 5.

Viridal

136001 1998 11 12 Hochland Reich, Summer & Co.. Heimenkirch, (DE). **Towary:** produkty mleczne; klasa 29.

Cremono

136002 1999 01 15 Jankowski Maciej HURTOWNIA MARKER. Kalisz, (PL). **Towary:** środki pomocnicze do użytku medycznego, materiały opatrunkowe; artykuły biurowe, papiernicze, szkolne, piśmiennicze, kreślarskie, pieluszki jednorazowe, ręczniki higieniczne; klasy: 5 i 16.

Marker

CFE: 20.1, 27.5, 29.1

Kolory znaku: niebieski, czerwony, zielony

136003 199901 15 **Dębowski Marian. Byszyce.** (PL). **Towary:** wyroby zbożowe, a zwłaszcza makarony; klasa 30.



CFE: 5.7, 26.4, 27.5, 29.1

Kolory znaku: czerwony, zielono-żółty, biały

136004 1999 01 18 Wilkoszewski Maciej Przedsiębiorstwo Instalacyjno-Budowlane **POL-BUILD.** Warszawa, (PL). **Towary i usługi:** rury i złączki z tworzyw sztucznych do instalacji wodnych, kanalizacyjnych i centralnego ogrzewania, rynny dachowe z tworzyw sztucznych, spoiwa do murów, zaprawy murarskie, listwy budowlane niemetalowe; wykonywanie instalacji wodnych, kanalizacyjnych i centralnego ogrzewania; projektowanie instalacji wodnych, kanalizacyjnych i centralnego ogrzewania; klasy: 19, 37 i 42.

POL-BUILD

CFE: 27.5

136005 1999 01 18 Pierwsz. 1998 07 22 (GB). **SmithKline Beecham biologicals Manufacturing S.A.** Rixensart, (BE). **Towary:** preparaty i substancje farmaceutyczne i medyczne dla ludzi, szczepionki; klasa 5.

ALCYTIA

136006 199901 18 Orient Co. Ltd.. **Seoul.** (KR). **Towary:** zegary, zegarki, budziki, zegary atomowe, zegary elektryczne, zegary na biurko, zegarki elektryczne, zegarki kieszonkowe, stopery, zegarki na rękę, mechanizmy do zegarów i zegarków, tarcze do zegarów i do zegarków, paski do zegarków, etui na zegarki, łańcuszki do zegarków, szkiełka do zegarków, sprężyny do zegarków, taśmy do zegarków; klasa 14.

CFE: 27.5

136007 199901 18 **The Procter & Gamble Company.** Cincinnati, (US). **Towary:** mięso, ryby, drób, dziczyzna, ekstrakty mięsne, konserwowane, suszone i gotowane owoce i warzywa, galaretki, dżemy, **jaja**, mleko i produkty mleczne, oleje i tłuszcze jadalne, dressingi do sałatek, produkty konserwowane, czipsy i przekąski ziemniaczane otrzymywane z kukurydzy, sera lub produktów ziemniaczanych; kawa, herbata, kakao, cukier, ryż, tapioka, sago,

kawa nienaturalna, mąka i produkty zbożowe, chleb, wyroby cukiernicze i słodczyce, lody, miód, melasa, drożdże, proszek do pieczenia, sól, musztarda, ocet, sosy (przyprawy), przyprawy, lód, przekąski i chipsy z preparatów zbożowych; klasy: 29 i 30.

ONCE YOU POP... YOU CAN'T STOP

136008 1999 01 18 Hirsz Jan Przedsiębiorstwo Produkcyjno-Handlowe HIRSCH-POL. Osielsko-Mysłęcinek, (PL). **Towary:** farby, pokosty, lakiery, barwniki, bejce, środki impregnujące; klasa 2.

prymus

136009 1999 01 18 Zarząd Morskiego Portu Gdańsk Spółka Akcyjna. Gdańsk, (PL). **Usługi:** zarządzanie nieruchomościami, dzierżawa nieruchomości; wynajmowanie magazynów, dystrybucja prądu elektrycznego, wody, energii cieplnej; klasy: 36 i 39.



CFE: 18.3, 24.1, 24.9, 24.13, 26.11, 29.1

Kolory znaku: niebieski, czerwony, biały

136010 1999 01 18 Okręgowa Spółdzielnia Mleczarska. Radosko, (PL). **Towary:** mleko, mleko spożywcze, mleko smakowe, mleczne produkty: sosy mleczne, desery mleczne, napoje mleczne fermentowane i **niefermentowane:** jogurt, biojogurt, kefir, biokefir, sporządzane z dodatkiem owoców, warzyw, różnych zióren, masło, masło z dodatkiem oleju roślinnego, masło z dodatkami smakowymi i dietetycznymi, masło z dodatkiem jogurtu, maślany mix jogurtowy, maśla i maselka smakowe, śmietana i śmietanka oraz ich przetwory, bita śmietana, śmietanka: deserowa, kremówka, do kawy, sery i serki: serki homogenizowane, serki termizowane, serki ziarniste, serki smakowe, sery twarde, sery topione, pakowane: tradycyjnie lub próżniowo, w kubeczki, w całości, kawalkowane, w plasterkach, twarogi i twarożki, pakowane tradycyjnie lub próżniowo, w kubeczki i w pojemniki, twarogi albuminowe, maślanka i jej przetwory, sosy jogurtowe; czekolada z mlekiem, kakao z mlekiem, sosy, przyprawy do sosów, lody, kawa z mlekiem; klasy: 29 i 30.



CFE: 3.1, 19.3, 26.1, 29.1

Kolory znaku: niebieski, czerwony, biały, czarny, brązowy, szary

136011 1999 01 08 MULTICO Spółka z o.o.. Warszawa, (PL). **Towary:** wody mineralne gazowane, niegazowane i smakowe; klasa 32.

SOKO-SPOKO

136012 1999 01 20 TERPOL Przedsiębiorstwo Farmaceutyczne S.A.. Sieradz, (PL). **Towary:** produkty farmaceutyczne; klasa 5.

bobotic

136013 1999 01 20 Caterpillar Inc. (a Delaware corporation) Peoria, (US). **Towary:** okulary; klasa 9

CATERPILLAR

CFE: 26.3, 27.5

136014 19990121 Pierwsz. 1998 07 29 (CH). The Procter & Gamble Company. Cincinnati, (US). **Towary:** mydła, preparaty do pielęgnacji ciała i urody, impregnowane ręczniki oczyszczające wykonane z celulozy lub bawełny; wyroby sanitarne, ręczniki impregnowane lotonami medycznymi lub odkażającymi, nawilżone chusteczki czyszczące do celów higienicznych, środki odkażające, wyroby z papieru i/lub celulozy nie zawarte w innych klasach, pieluchy; odzież; klasy: 3, 5, 16 i 25.

FIRST STEPS

136015 1999 01 21 Imperial Chemical Industries Plc.. Londyn, (GB). **Towary:** farby, pokosty, lakiery, utwardzacze, środki osuszające, rozcieńczalniki, środki koloryzujące, wszystkie będące dodatkami do farb, pokostów i lakierów, środki zapobiegające korozji i zabezpieczające drewno, środki podkładowe w formie farby, bejce do drewna, mastyka, kit; klasa 2.

DULUX HINTS

136016 1999 01 21 Imperial Chemical Industries Plc.. Londyn, (GB). **Towary:** farby, pokosty, lakiery, utwardzacze, środki osuszające, rozcieńczalniki, środki koloryzujące, wszystkie będące dodatkami do farb, pokostów i lakierów, środki zapobiegające korozji i zabezpieczające drewno, środki podkładowe w formie farby, bejce do drewna, mastyka, kit; klasa 2.

DULUX ONCE

136017 1999 01 21 Imperial Chemical Industries Plc.. Londyn, (GB). **Towary:** farby, pokosty, lakiery, utwardzacze, środki osuszające, rozcieńczalniki, środki koloryzujące, wszystkie będące dodatkami do farb, pokostów i lakierów, środki zapobiegające korozji i zabezpieczające drewno, środki podkładowe w formie farby, bejce do drewna, mastyka, kit; klasa 2.

DULUX SATINWOOD

136018 1999 01 15 Zakłady Farmaceutyczne biO WET Spółka z o.o. w Gorzowie Wlkp., Gorzów Wlkp., (PL). **Towary:** preparat dietetyczny o działaniu leczniczym zawierający prekursor glukozy, wspomagający przemiany energetyczne oraz buforę treści zwacza oraz witaminy stymulujące podstawowe przemiany metaboliczne; klasa 5.

Ketolyt

136019 1999 01 27 CHUM Limited. Toronto, (CA). **Usługi:** usługi w zakresie nadawania telewizyjnego, nadawanie nazienne, kablowe i satelitarne, usługi w zakresie interaktywnej komunikacji elektronicznej, usługi w zakresie dostarczania informacji usług edukacyjnych i rozrywkowych poprzez telewizję, satelitę, kable telefoniczne, audio, video, komputer, pocztę elektroniczną, internet i inne media elektroniczne; usługi w zakresie produkcji i dystrybucji programów telewizyjnych, usług edukacyjnych i rozrywkowych poprzez satelitę, kable telefoniczne, audio, video, komputer, pocztę elektroniczną, internet i inne media elektroniczne; klasy: 38 i 41.

MUCHMUSIC

136020 1999 01 27 CHUM Limited. Toronto, (CA). **Usługi:** usługi w zakresie nadawania telewizyjnego, nadawanie nazienne, kablowe i satelitarne, usługi w zakresie interaktywnej komunikacji

elektronicznej, usługi w zakresie dostarczania informacji usług edukacyjnych i rozrywkowych poprzez telewizję, satelitę, kable telefoniczne, audio, video, komputer, pocztę elektroniczną, internet i inne media elektroniczne; usługi w zakresie produkcji i dystrybucji programów telewizyjnych, usług edukacyjnych i rozrywkowych poprzez telewizję, satelitę, kable telefoniczne, audio, video, komputer, pocztę **elektroniczną**, internet i inne media elektroniczne; klasy: 38 i 41.



CFE: 1.5, 26.4, 27.5

136021 1999 01 28 Computer Associates Think, Inc.. Islandia. (US). **Usługi:** świadczenie komputerowych usług konsultacyjnych dotyczących rozwiązań **softwarowych** związanych ze zmianą daty na rok 2000; klasa 42.

MILLENNIUM WATCH

136022 1999 01 28 agru Kunststofftechnik GmbH. Bad Hall, (AT). Towary **i usługi:** zgrzewarki do zgrzewania przewodów rurowych z tworzyw sztucznych; folie, płyty, płyty ochronne do betonu, folie, płyty, płyty ochronne do wykładania betonowych zbiorników, składowisk i tuneli oraz do pokrywania powierzchni, rury, rury dwuścienne, rury giętkie, złączki rurowe, kształtki, zawory, elementy ukształtowane do kominów, w tym kominy wentylacyjne, wszystkie wymienione towary z tworzyw sztucznych; zgrzewanie przewodów rurowych z tworzyw sztucznych; klasy: 9, 17 i 40.



CFE: 26.1, 26.2, 27.5

136023 1999 01 29 Telewizja Polska S.A.. Warszawa, (PL). Towary **i usługi:** środki wybielające i inne substancje stosowane w praniu, środki czyszczące, mydła, środki perfumeryjne, olejki eteryczne, kosmetyki, płyny do pielęgnacji włosów, środki do czyszczenia zębów; produkty farmaceutyczne, sanitarne, substancje dietetyczne do celów leczniczych, **żywność** dla niemowląt, plastry, materiały opatrunkowe, środki odkażające; urządzenia i przyrządy: fotograficzne, kinematograficzne, optyczne do celów dydaktycznych, urządzenia do nagrywania, **transmisji** lub reprodukcji dźwięku lub obrazu, magnetyczne nośniki danych, płyty (dyski) z nagraniami, automaty sprzedające i mechanizmy do **urządzeń** uruchamianych przez wrzucenie monety, maszyny **liczące**, sprzęt przetwarzający dane i komputery; instrumenty muzyczne, szafy grające; **wydawnictwa**, **czasopisma**, książki, papier, tektura i wyroby z tych materiałów, nie ujęte w innych klasach, fotografie, materiały fotograficzne, materiały piśmienne, kleje do materiałów piśmiennych lub do celów domowych, materiały szkoleniowe i instruktażowe, materiały z tworzyw sztucznych do pakowania (nie ujęte w innych klasach), karty do gry; skóra i imitacje skóry, wyroby z tych materiałów, nie ujęte w innych klasach, torby **podróżne**, parasolki, parasole, tornistry; wyroby (nie ujęte w innych klasach) z drewna, korka, trzciny, wikliny, rogu, kości słoniowej, bursztynu, imitacji tych surowców lub z tworzyw sztucznych; tekstylia i wyroby włókiennicze nie ujęte w innych klasach; odzież, obuwie, nakrycia głowy; gry i zabawki, artykuły sportowe i gimnastyczne

nie ujęte w innych **klasach**, ozdoby choinkowe; mięso, ryby, drób, dziczyzna, ekstrakty **mięsne**, konserwowane, suszone i gotowane owoce i **warzywa**, galaretka, dżemy, kompoty, jaja, mleko, produkty mleczne, oleje i tłuszcze jadalne; herbata, **kakao**, cukier, ryż, produkty zbożowe, wyroby cukiernicze i słodczyce, lody, miód, proszek do pieczenia; wody mineralne i gazowane oraz **inne** napoje bezalkoholowe, napoje owocowe i soki owocowe, syropy; usługi reklamowe i produkcja reklam **telewizyjnych**, radiowych i kinowych, organizowanie wystaw handlowych i reklamowych; przekazywanie fonii i/lub wizji, rozpowszechnianie programów telewizyjnych lub radiowych, zbieranie i przekazywanie wiadomości, organizowanie systemów transmisyjnych; organizowanie imprez artystycznych, estradowych, sportowych, rekreacyjnych, organizowanie nauki, szkoleń, organizowanie imprez o charakterze edukacyjnym i kulturalnym, wynajem dekoracji, **kostiumów** i innych rekwizytów, wynajem: pomieszczeń do celów rozrywkowych, studia nagrań, usługi wydawnicze, **wypożyczanie** sprzętu radiowego i telewizyjnego, kinematograficznego, wypożyczanie nagrań na nośnikach magnetycznych; opracowywanie i wdrażanie programów komputerowych, **oprogramowywanie** komputerowe, wykonywanie opinii i badań technicznych w w/w zakresie działalności wg wykazu towarów i usług; klasy: 3, 5, 9, 15, 16, 18, 20, 24, 25, 28, 29, 30, 32, 35, 38, 41 i 42.



CFE: 5.5, 27.5, 29.1

Kolory znaku: biały, złoty, czerwony, niebieski, zielony

136024 1999 01 29 Telewizja Polska S.A.. Warszawa, (PL). **Towary i usługi:** środki wybielające i inne substancje stosowane w praniu, środki czyszczące, mydła, środki perfumeryjne, olejki eteryczne, kosmetyki, płyny do pielęgnacji włosów, środki do czyszczenia zębów; produkty farmaceutyczne, **sanitarne**, substancje dietetyczne do celów leczniczych, **żywność** dla niemowląt, plastry, materiały opatrunkowe, środki odkażające; urządzenia i przyrządy: fotograficzne, kinematograficzne, optyczne do celów dydaktycznych, urządzenia do nagrywania, transmisji lub reprodukcji dźwięku lub obrazu, magnetyczne nośniki **danych**, płyty (dyski) z nagraniami, automaty sprzedające i mechanizmy do **urządzeń** uruchamianych przez wrzucenie monety, maszyny **liczące**, sprzęt przetwarzający dane i komputery; instrumenty muzyczne, szafy grające; **wydawnictwa**, **czasopisma**, książki, papier, tektura i wyroby z tych materiałów, nie ujęte w innych klasach, fotografie, materiały fotograficzne, materiały piśmienne, kleje do materiałów piśmiennych lub do celów domowych, materiały szkoleniowe i instruktażowe, materiały z tworzyw sztucznych do pakowania (nie ujęte w innych klasach), karty do gry; skóra i imitacje skóry, wyroby z tych materiałów, nie ujęte w innych klasach, torby **podróżne**, parasolki, parasole, tornistry; wyroby (nie ujęte w innych klasach) z drewna, korka, trzciny, wikliny, rogu, kości słoniowej, bursztynu, imitacji tych surowców lub z tworzyw sztucznych; tekstylia i wyroby włókiennicze nie ujęte w innych klasach; odzież, **obuwie**, nakrycia głowy; gry i zabawki, artykuły sportowe i gimnastyczne nie ujęte w innych klasach, ozdoby choinkowe; mięso, ryby, drób, dziczyzna, ekstrakty **mięsne**, konserwowane, suszone i gotowane owoce i **warzywa**, galaretka, dżemy, kompoty, jaja, mleko, produkty mleczne, oleje i tłuszcze jadalne; herbata, **kakao**, cukier, ryż, produkty zbożowe, wyroby cukiernicze i słodczyce, lody, miód, proszek do pieczenia; wody mineralne i gazowane oraz **inne** napoje bezalkoholowe, napoje owocowe i soki owocowe, syropy; usługi reklamowe i produkcja reklam **telewizyjnych**, radiowych i kinowych, organizowanie wystaw handlowych i reklamowych; przekazywanie fonii i/lub wizji, rozpowszechnianie programów telewizyjnych lub radiowych, zbieranie i przekazywanie wiadomości

mości, organizowanie systemów transmisyjnych; organizowanie imprez artystycznych, estradowych, sportowych, rekreacyjnych, organizowanie nauki, szkoleń, organizowanie imprez o charakterze edukacyjnym i kulturalnym, wynajem dekoracji, kostiumów i innych rekwizytów, wynajem: pomieszczeń do celów rozrywkowych, studia nagrań, usługi wydawnicze, wypożyczanie sprzętu radiowego i telewizyjnego, kinematograficznego, wypożyczanie nagrań na nośnikach magnetycznych; opracowywanie i wdrażanie programów komputerowych, oprogramowywanie komputerowe, wykonywanie opinii i badań technicznych w w/w zakresie działalności wg wykazu towarów i usług; klasy: 3, 5, 9, 15, 16, 18, 20, 24, 25, 28, 29, 30, 32, 35, 38, 41 i 42.

Zwierzolub

136025 1999 01 29 Telewizja Polska S.A., Warszawa, (PL).
Towary i usługi: środki wybielające i inne substancje stosowane w praniu, środki czyszczące, mydła, środki perfumeryjne, olejki eteryczne, kosmetyki, płyny do pielęgnacji włosów, środki do czyszczenia zębów; produkty farmaceutyczne, sanitarne, substancje dietetyczne do celów leczniczych, żywność dla niemowląt, plastry, materiały opatrunkowe, środki odkażające; urządzenia i przyrządy: fotograficzne, kinematograficzne, optyczne do celów dydaktycznych, urządzenia do nagrywania, transmisji lub reprodukcji dźwięku lub obrazu, magnetyczne nośniki danych, płyty (dyski) z nagraniami, automaty sprzedające i mechanizmy do urządzeń uruchamianych przez wrzucenie monety, maszyny liczące, sprzęt przetwarzający dane i komputery; instrumenty muzyczne, szafy grające; wydawnictwa, czasopisma, książki, papier, tektura i wyroby z tych materiałów, nie ujęte w innych klasach, fotografie, materiały fotograficzne, materiały piśmienne, kleje do materiałów piśmiennych lub do celów domowych, materiały szkoleniowe i instruktażowe, materiały z tworzyw sztucznych do pakowania (nie ujęte w innych klasach), karty do gry; skóra i imitacje skóry, wyroby z tych materiałów, nie ujęte w innych klasach, torby podróżne, parasolki, parasole, tornistry; wyroby (nie ujęte w innych klasach) z drewna, korka, trzciny, wikliny, rogu, kości słoniowej, bursztynu, imitacji tych surowców lub z tworzyw sztucznych; tekstylia i wyroby włókiennicze nie ujęte w innych klasach; odzież, obuwie, nakrycia głowy; gry i zabawki, artykuły sportowe i gimnastyczne nie ujęte w innych klasach, ozdoby choinkowe; mięso, ryby, drób, dziczyzna, ekstrakty mięsne, konserwowane, suszone i gotowane owoce i warzywa, galaretki, dżemy, kompoty, jaja, mleko, produkty mleczne, oleje i tłuszcze jadalne; herbata, kakao, cukier, ryż, produkty zbożowe, wyroby cukiernicze i słodczyce, lody, miód, proszek do pieczenia; wody mineralne i gazowane oraz inne napoje bezalkoholowe, napoje owocowe i soki owocowe, syropy; usługi reklamowe i produkcja reklam telewizyjnych, radiowych i kinowych, organizowanie wystaw handlowych i reklamowych; przekazywanie fonii i/lub wizji, rozpowszechnianie programów telewizyjnych lub radiowych, zbieranie i przekazywanie wiadomości, organizowanie systemów transmisyjnych; organizowanie imprez artystycznych, estradowych, sportowych, rekreacyjnych, organizowanie nauki, szkoleń, organizowanie imprez o charakterze edukacyjnym i kulturalnym, wynajem dekoracji, kostiumów i innych rekwizytów, wynajem: pomieszczeń do celów rozrywkowych, studia nagrań, usługi wydawnicze, wypożyczanie sprzętu radiowego i telewizyjnego, kinematograficznego, wypożyczanie nagrań na nośnikach magnetycznych; opracowywanie i wdrażanie programów komputerowych, oprogramowywanie komputerowe, wykonywanie opinii i badań technicznych w w/w zakresie działalności wg wykazu towarów i usług; klasy: 3, 5, 9, 15, 16, 18, 20, 24, 25, 28, 29, 30, 32, 35, 38, 41 i 42.

Teleprzygoda

136026 1999 01 29 Telewizja Polska S.A., Warszawa, (PL).
Towary i usługi: środki wybielające i inne substancje stosowane w praniu, środki czyszczące, mydła, środki perfumeryjne, olejki eteryczne, kosmetyki, płyny do pielęgnacji włosów, środki do czyszczenia zębów; produkty farmaceutyczne, sanitarne, substancje dietetyczne do celów leczniczych, żywność dla niemowląt,

plastry, materiały opatrunkowe, środki odkażające; urządzenia i przyrządy: fotograficzne, kinematograficzne, optyczne do celów dydaktycznych, urządzenia do nagrywania, transmisji lub reprodukcji dźwięku lub obrazu, magnetyczne nośniki danych, płyty (dyski) z nagraniami, automaty sprzedające i mechanizmy do urządzeń uruchamianych przez wrzucenie monety, maszyny liczące, sprzęt przetwarzający dane i komputery; instrumenty muzyczne, szafy grające; wydawnictwa, czasopisma, książki, papier, tektura i wyroby z tych materiałów, nie ujęte w innych klasach, fotografie, materiały fotograficzne, materiały piśmienne, kleje do materiałów piśmiennych lub do celów domowych, materiały szkoleniowe i instruktażowe, materiały z tworzyw sztucznych do pakowania (nie ujęte w innych klasach), karty do gry; skóra i imitacje skóry, wyroby z tych materiałów, nie ujęte w innych klasach, torby podróżne, parasolki, parasole, tornistry; wyroby (nie ujęte w innych klasach; z drewna, korka, trzciny, wikliny, rogu, kości słoniowej, bursztynu, imitacji tych surowców lub z tworzyw sztucznych; tekstylia i wyroby włókiennicze nie ujęte w innych klasach: odzież, obuwie, nakrycia głowy; gry i zabawki, artykuły sportowe i gimnastyczne nie ujęte w innych klasach, ozdoby choinkowe; mięso, ryby, drób, dziczyzna, ekstrakty mięsne, konserwowane, suszone i gotowane owoce i warzywa, galaretki, dżemy, kompoty, jaja, mleko, produkty mleczne, oleje i tłuszcze jadalne; herbata, kakao, cukier, ryż, produkty zbożowe, wyroby cukiernicze i słodczyce, lody, miód, proszek do pieczenia; wody mineralne i gazowane oraz inne napoje bezalkoholowe, napoje owocowe i soki owocowe, syropy; usługi reklamowe i produkcja reklam telewizyjnych, radiowych i kinowych, organizowanie wystaw handlowych i reklamowych; przekazywanie fonii i/lub wizji, rozpowszechnianie programów telewizyjnych lub radiowych, zbieranie i przekazywanie wiadomości, organizowanie systemów transmisyjnych; organizowanie imprez artystycznych, estradowych, sportowych, rekreacyjnych, organizowanie nauki, szkoleń, organizowanie imprez o charakterze edukacyjnym i kulturalnym, wynajem dekoracji, kostiumów i innych rekwizytów, wynajem: pomieszczeń do celów rozrywkowych, studia nagrań, usługi wydawnicze, wypożyczanie sprzętu radiowego i telewizyjnego, kinematograficznego, wypożyczanie nagrań na nośnikach magnetycznych; opracowywanie i wdrażanie programów komputerowych, oprogramowywanie komputerowe, wykonywanie opinii i badań technicznych w w/w zakresie działalności wg wykazu towarów i usług; klasy: 3, 5, 9, 15, 16, 18, 20, 24, 25, 28, 29, 30, 32, 35, 38, 41 i 42.

Teleadwokat

136027 1999 01 29 Telewizja Polska S.A., Warszawa, (PL).
Towary i usługi: środki wybielające i inne substancje stosowane w praniu, środki czyszczące, mydła, środki perfumeryjne, olejki eteryczne, kosmetyki, płyny do pielęgnacji włosów, środki do czyszczenia zębów; produkty farmaceutyczne, sanitarne, substancje dietetyczne do celów leczniczych, żywność dla niemowląt, plastry, materiały opatrunkowe, środki odkażające; urządzenia i przyrządy: fotograficzne, kinematograficzne, optyczne do celów dydaktycznych, urządzenia do nagrywania, transmisji lub reprodukcji dźwięku lub obrazu, magnetyczne nośniki danych, płyty (dyski) z nagraniami, automaty sprzedające i mechanizmy do urządzeń uruchamianych przez wrzucenie monety, maszyny liczące, sprzęt przetwarzający dane i komputery; instrumenty muzyczne, szafy grające; wydawnictwa, czasopisma, książki, papier, tektura i wyroby z tych materiałów, nie ujęte w innych klasach, fotografie, materiały fotograficzne, materiały piśmienne, kleje do materiałów piśmiennych lub do celów domowych, materiały szkoleniowe i instruktażowe, materiały z tworzyw sztucznych do pakowania (nie ujęte w innych klasach), karty do gry; skóra i imitacje skóry, wyroby z tych materiałów, nie ujęte w w innych klasach, torby podróżne, parasolki, parasole, tornistry; wyroby (nie ujęte w innych klasach) z drewna, korka, trzciny, wikliny, rogu, kości słoniowej, bursztynu, imitacji tych surowców lub z tworzyw sztucznych; tekstylia i wyroby włókiennicze nie ujęte w innych klasach; odzież, obuwie, nakrycia głowy; gry i zabawki, artykuły sportowe i gimnastyczne nie ujęte w innych klasach, ozdoby choinkowe; mięso, ryby, drób, dziczyzna, ekstrakty mięsne, konserwowane, suszone i

gotowane owoce i warzywa, galaretka, dżemy, kompoty, jaja, mleko, produkty mleczne, oleje i **tuszcze** jadalne; herbata, kakao, cukier, ryż, produkty zbożowe, wyroby cukiernicze i słodyczne, lody, miód, proszek do pieczenia; wody mineralne i gazowane oraz inne napoje bezalkoholowe, napoje owocowe i soki owocowe, syropy; usługi reklamowe i produkcja reklam telewizyjnych, radiowych i kinowych, organizowanie wystaw handlowych i reklamowych; przekazywanie fonii i/lub wizji, rozpowszechnianie programów telewizyjnych lub radiowych, zbieranie i przekazywanie wiadomości, organizowanie systemów transmisyjnych; organizowanie imprez artystycznych, estradowych, sportowych, rekreacyjnych, organizowanie nauki, szkoleń, organizowanie imprez o charakterze edukacyjnym i kulturalnym, wynajem dekoracji, kostiumów i innych rekwizytów, wynajem: pomieszczeń do celów rozrywkowych, studia nagrań, usługi wydawnicze, wypożyczanie sprzętu radiowego i telewizyjnego, kinematograficznego, wypożyczanie nagrań na nośnikach magnetycznych; opracowywanie i wdrażanie programów komputerowych, oprogramowywanie komputerowe, wykonywanie opinii i badań technicznych w w/w zakresie działalności wg wykazu towarów i usług; klasy: 3, 5, 9, 15, 16, 18, 20, 24, 25, 28, 29, 30, 32, 35, 38, 41 i 42.

Rower Błażeja

136028 1999 01 29 Telewizja Polska S.A., **Warszawa**, (PL). **Towary i usługi:** środki wybielające i inne substancje stosowane w praniu, środki czyszczące, mydła, środki perfumeryjne, olejki eteryczne, kosmetyki, płyny do pielęgnacji włosów, środki do czyszczenia zębów; produkty farmaceutyczne, sanitarne, substancje dietetyczne do celów leczniczych, **żywność** dla niemowląt, plastry, materiały opatrunkowe, środki odkażające; urządzenia i przyrządy: fotograficzne, kinematograficzne, optyczne do celów dydaktycznych, urządzenia do **nagrywania, transmisji** lub reprodukcji dźwięku lub obrazu, magnetyczne nośniki danych, płyty (dyski) z nagraniami, automaty sprzedające i mechanizmy do urządzeń uruchamianych przez wrzucenie monety, maszyny **liczące**, sprzęt przetwarzający dane i komputery; instrumenty muzyczne, szafy grające; wydawnictwa, czasopisma, książki, papier, tektura i wyroby z tych materiałów, nie ujęte w innych klasach, fotografie, materiały fotograficzne, materiały piśmienne, kleje do materiałów piśmiennych lub do celów domowych, materiały szkoleniowe i instruktażowe, materiały z tworzyw sztucznych do pakowania (nie ujęte w innych klasach), karty do gry; skóra i imitacje skóry, wyroby z tych materiałów, nie ujęte w innych klasach, torby **podróżne**, parasolki, parasole, tornistry; wyroby (nie ujęte w innych klasach) z drewna, korka, trzciny, wikliny, rogu, kości słoniowej, bursztynu, imitacji tych surowców **lub** z tworzyw sztucznych; tekstylia i wyroby włókiennicze nie ujęte w innych klasach; odzież, obuwie, nakrycia głowy; gry i zabawki, artykuły sportowe i gimnastyczne nie ujęte w innych klasach, ozdoby choinkowe; mięso, ryby, drób, dziczyzna, ekstrakty mięsne, konserwowane, suszone i gotowane owoce i warzywa, galaretka, dżemy, kompoty, **jaja**, mleko, produkty mleczne, oleje i **tuszcze** jadalne; herbata, kakao, cukier, ryż, produkty zbożowe, wyroby cukiernicze i słodyczne, lody, miód, proszek do pieczenia; wody mineralne i gazowane oraz inne napoje bezalkoholowe, napoje owocowe i soki owocowe, syropy; usługi reklamowe i produkcja reklam telewizyjnych, radiowych i kinowych, organizowanie wystaw handlowych i reklamowych; przekazywanie fonii i/lub wizji, rozpowszechnianie programów telewizyjnych lub radiowych, zbieranie i przekazywanie wiadomości, organizowanie systemów transmisyjnych; organizowanie imprez artystycznych, estradowych, sportowych, rekreacyjnych, organizowanie nauki, szkoleń, organizowanie imprez o charakterze edukacyjnym i kulturalnym, wynajem dekoracji, kostiumów i innych rekwizytów, wynajem: pomieszczeń do celów rozrywkowych, studia nagrań, usługi wydawnicze, wypożyczanie sprzętu radiowego i telewizyjnego, kinematograficznego, wypożyczanie nagrań na nośnikach magnetycznych; opracowywanie i wdrażanie programów komputerowych, **oprogramowywanie** komputerowe, wykonywanie opinii i badań tech-

nicznych w w/w zakresie działalności wg wykazu towarów i usług; klasy: 3, 5, 9, 15, 16, 18, 20, 24, 25, 28, 29, 30, 32, 35, 38, 41 i 42.

Historie sekretne

136029 1999 01 29 **Dunhill** Tobacco of London Limited, Londyn, (GB). **Towary:** cygara, cygaretki, tytoń do fajek, tytoń do skręcania, papierosy, tytoń i wyroby tytoniowe; klasa 34.

CONDADOS

136030 1999 01 28 Bylicka Grażyna, Bylicki Jerzy Przedsiębiorstwo Produkcyjno-Handlowe GRAWIK. Ksawerów. (PL). **Towary:** odzież; klasa 25.



CFE: 26.4, 27.5, 29.1

Kolory znaku: **żółty**, niebieski

136031 1999 02 02 Lesaffre & Cie. Paryż, (FR). **Towary:** mąka, drożdże, proszek do pieczenia, preparaty polepszające pieczywo; klasa 30.

REKORD

136032 1999 02 04 **ONDULINE** Materiały Budowlane S.A., **Warszawa**, (PL). **Towary i usługi:** metalowe: dachówki, konstrukcje stosowane w budownictwie, materiały budowlane, pokrycia dachów, rynny; niemetalowe: dachówki, konstrukcje stosowane w budownictwie, materiały budowlane, pokrycia dachów, rynny; nadzór budowlany, usługi związane z: instalowaniem, naprawą i konserwacją **konstrukcji** i pokryć dachowych; usługi oraz poradnictwo związane z: projektowaniem budynków i infrastruktury technicznej osiedli; klasy: 6, 19, 37 i 42.

COROLINE

136033 1999 02 04 **ZIGZAG** Spółka z o.o., Warszawa, (PL). **Towary i usługi:** audiowizualne urządzenia do nauki, czytniki: informatyczne, kodów kreskowych, optyczne, drukarki, dyktafony, dyski: kompaktowe, magnetyczne, optyczne, dyskietki, gry telewizyjne, interfejsy, kasy rejestrujące, komputery, modemy, oprogramowanie komputerów, osprzęt i aparatura sieci komputerowych, peryferyjne urządzenia komputerowe; **instalacja**, konserwacja i naprawy: komputerów, osprzętu i aparatury sieci komputerowych, peryferyjnych urządzeń komputerowych; przesyłanie wiadomości; doradztwo w zakresie sprzętu komputerowego i oprogramowania komputerów, projektowanie systemów informatycznych; klasy: 9, 37, 38 i 42.



CFE: 9.1, 26.15, 29.1

Kolory znaku: niebieski, czerwony, biały, czarny

136034 1999 02 04 The Procter & Gamble Company, Cincinnati, (US). **Towary:** środki do bielenia i inne substancje stosowane

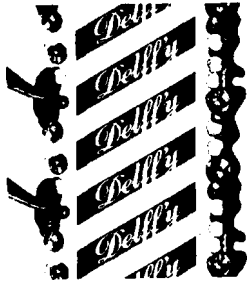
w praniu, środki do czyszczenia, polerowania, usuwania tłuszczu i ściernie, środki piorące, wyroby perfumeryjne, preparaty toaletowe (nielecznicze), kosmetyki, środki do czyszczenia zębów, preparaty do usuwania włosów, artykuły toaletowe, szaszetki stosowane przy ondulowaniu włosów, mydła i olejki eteryczne; klasa 3.

DRENE

136035 1999 02 04 Pierwsz. 1998 08 05 (AU). Note Printing Australia Limited. Victoria, (AU). **Towary:** urządzenia do wytłaczania, w tym urządzenia do wytłaczania wytwarzające optycznie zmienne produkty i inne zabezpieczające produkty do czeków, not bankowych, kart kredytowych oraz innych, wymagających zabezpieczenia produktów; oprogramowanie komputerowe w tym oprogramowanie komputerowe do wytwarzania optycznie zmiennych produktów zabezpieczających, siatki dyfrakcyjne, optycznie zmienne produkty, produkty zabezpieczające do czeków, not bankowych, kart kredytowych i innych, wymagających zabezpieczenia dokumentów oraz produktów, wszystkie wyroby z tej klasy, zawierające optycznie zmienne produkty, w tym karty kredytowe, czeki, noty bankowe i inne, wymagające zabezpieczenia dokumenty oraz produkty; papier i plastikowe substytuty papieru plastycznego, papier i produkty z plastikowych substytutów papieru zawierające optycznie zmienne produkty i inne produkty zabezpieczające do czeków, not bankowych, kart kredytowych i innych, wymagających zabezpieczenia dokumentów oraz wyrobów zawierających optycznie zmienne produkty, produkty i dokumenty wymagające zabezpieczenia; klasy: 7, 9 i 16.

MEGAPIX

136036 1999 01 29 Firma Cukiernicza «Solidarność-rok założenia 1952" Sp. z o.o. w Lublinie. Lublin, (PL). **Towary:** wyroby cukiernicze, czekoladowe słodycze; klasa 30.



CFE: 5.7, 25.7, 26.11, 27.5, 29.1

Kolory znaku: złoty, zielony, biały, popielaty, brązowy

136037 1999 02 03 Jantón Edward Janusz Zakłady Produkcyjno-Handlowe JANTON. Bychlew, (PL). **Towary:** napoje alkoholowe (z wyjątkiem piwa), zwłaszcza nalewki, napoje alkoholowe o smaku owocowym bądź z owocami; klasa 33.

PRASTARA

136038 1999 02 03 Hildebrand Aleksandra, Hildebrand Michał, Hildebrand Justyna, Cieślewicz Magdalena Zakład Produkcji Cukierniczej HILDEBRAND S.C. Zakład Pracy Chronionej. Opalenica, (PL). **Towary:** cukierki-czekoladki nadziewane likierem migdałowo-rumowym; klasa 30.



CFE: 26.1, 27.5, 29.1

Kolory znaku: brązowy, biały, żółto-brązowy

136039 1999 02 03 Miranowska Janina Przedsiębiorstwo SIGMA. Poznań, (PL). **Towary:** środki owadobójcze, fungicydy, herbicydy; klasa 5.

SIGMA

136040 1999 02 04 Grabowski Piotr. Szpakowski Mirosław. Babaniec Grzegorz Przedsiębiorstwo Produkcyjno-Handlowe biNGO S.C.. Radom, (PL). **Towary:** preparaty do czyszczenia, preparaty kosmetyczne do mycia i kąpieli, sole do stóp, żele do włosów, środki do prania, środki wybielające stosowane w pralnictwie, środki toaletowe, odświeżacze zapachowe, preparaty do odłuszczenia, płyny do mycia naczyń, wywabiacze plam; klasa 3.

ARTHOPE

136041 1999 02 04 Przedsiębiorstwo Produkcyjno-Handlowo-Usługowe biOFARM Spółka z o. o.. Poznań, (PL). **Towary:** produkty farmaceutyczne: leki, środki dezynfekcyjne, odkażające, środki pomocnicze do użytku medycznego, produkty weterynaryjne, dietetyczne środki medyczne, produkty sanitarne: materiały opatrunkowe, plastry, podpaski higieniczne, żywność dla niemowląt; klasa 5.



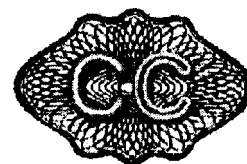
CFE: 1.15, 26.13, 29.1

Kolory znaku: złoty, czerwony, fioletowy

136042 1999 02 05 UNIZETO Spółka z o. o.. Szczecin, (PL). **Usługi:** autoryzacja i tworzenie systemu do realizacji kart elektronicznych do operacji bankowych oraz płatności w placówkach handlowych i usługowych; klasa 42.



136043 1999 02 05 UNIZETO Spółka z o. o.. Szczecin, (PL). **Usługi:** certyfikacja uczestników elektronicznego obiegu dokumentacji oraz wydawanie certyfikatów uprawniających do korzystania z elektronicznego obiegu dokumentów, a ponadto unieważniania, ogłaszania i weryfikowania wiarygodności certyfikatów; klasa 42.



Centrum Certyfikacji

CFE: 26.13, 27.5, 29.1

Kolory znaku: biały, czerwony, czarny

136044 199902 05 Firma Oponiarska DĘbiCA S.A., Dębica, (PL). **Towary i usługi:** bieżniki do bieżnikowania opon, błotniki, części zamienne do samochodów i pojazdów, dętki do opon, dętki do rowerów i motocykli, drążki skrętne do pojazdów, kolce do opon, ogumienie, ogumienie do pojazdów, ogumienie do kół pojazdów, łańcuchy przeciw poślizgowe, opony, opony do rowerów i motocykli, środki antypoślizgowe do opon samochodowych, uszczelki przyklepne z kauczuku do naprawy dętek, wentyle do pojazdów, wycieraczki do szyb pojazdów, zderzaki do pojazdów; amortyzatory gumowe, farby izolacyjne, guma do bieżnikowania opon, guma surowa lub półprzetworzona, kauczuk surowy lub półprzetworzony, kauczuk syntetyczny, kauczuk utwardzony (ebonit), korki gumowe, lateks, liny gumowe, materiały izolacyjne, materiały termoizolacyjne, obrączki gumowe, pierścienie wodoszczelne, rękawice ochronne, sznury gumowe, taśmy izolacyjne, taśmy uszczelniające do okien i drzwi, tuleje gumowe do osłon części maszyn, uszczelki, uszczelki z kauczuku lub włókna wulkanizowanego, węże strażackie, węże do **podlewania**, włókna wulkanizowane, zawory gumowe, zderzaki amortyzujące gumowe, żywice syntetyczne, produkty półprzetworzone, żywice sztuczne produkty półprzetworzone; usługi antykorozyjnego zabezpieczania pojazdów, usługi bieżnikowania opon, usługi blacharskie, usługi czyszczenia samochodów, usługi informacyjne o naprawach, usługi malowania, usługi mycia pojazdów i samochodów, usługi w zakresie napraw samochodów, wulkanizacja i naprawa opon i dętek, usługi zabezpieczania pojazdów przed korozją, usługi instalowania telefonów komórkowych w samochodach i naprawa telefonów komórkowych, usługi polerowania pojazdów, usługi w zakresie pomocy drogowej, usługi w zakresie stacji obsługi samochodów, usługi tapicerskie; usługi utylizacji odpadów gumowych, usługi wulkanizacyjne, usługi w zakresie **galwanizacji**, usługi w zakresie przeróbki odpadów; usługi badań technicznych w zakresie pojazdów, doradztwo w sprawach ogumienia, ekspertyzy techniczne w zakresie ogumienia i techniki samochodowej, usługi projektowania i konstrukcji **ogumienia**, usługi kontroli jakości ogumienia, testowanie opon, porady w zakresie **ogumienia**, usługi w zakresie wzornictwa opon, testowanie materiałów; klasy: 12, 17, 37, 40 i 42.

DEBICA® PARTNER

CFE: 3.7, 27.5, 29.1

Kolory znaku: żółty, szary, czarny

136045 1999 02 05 Skyy Spirits, LLC. San Francisco, (US). **Towary:** alkohole: wódka; klasa 33.



CFE: 19.7, 27.5, 29.1

Kolory znaku: złoty, niebieski, czarny

136046 1999 02 05 Polak Grzegorz Wytwórnia Makaronu Domowego POL-MAK. Ludwin, (PL). **Towary:** wyroby zbożowe, w tym makarony; klasa 30.



CFE: 26.1, 27.5, 29.1

Kolory znaku: żółty, czarny

136047 1999 02 05 Wrocławskie Zakłady Zielarskie «Herbapol» Spółka Akcyjna. Wrocław, (PL). **Towary:** preparaty farmaceutyczne do leczenia niestrawności, preparaty lecznicze żółciogenne i żółciopędne, preparaty farmaceutyczne do wzmocnienia funkcji pęcherzyka żółciowego, preparaty lecznicze żołądkowo-jelitowe, preparaty ziołowe; klasa 5.

Rafani Plus

CFE: 27.5

136048 1999 02 06 HEMAR - BERDOWSKI i KONSIK SPÓŁKA JAWNA. Gorzów **Wilp.**, (PL). **Towary:** noże, noże kuchenne, noże do sera; metalowe czajniki, garnki kuchenne, miski, miseczki, tacki, półmiski, tace metalowe do użytku domowego nie z metali szlachetnych; klasy: 8 i 21.



CFE: 4.3, 27.5, 29.1

Kolory znaku: czarny, czerwony

136049 1999 02 08 Laboratorium Farmaceutyczne HOMEOFARM Spółka z o.o.. Gdańsk, (PL). **Towary:** preparaty farmaceutyczne; klasa 5.

clindacne

136050 1999 02 08 Laboratorium Farmaceutyczne HOMEOFARM Spółka z o.o.. Gdańsk, (PL). **Towary:** preparaty farmaceutyczne; klasa 5.

procortin

136051 1998 09 11 Przedsiębiorstwo Produkcyjno-Handlowe RAKWIN Spółka z o.o.. Rakoniewice, (PL). **Towary:** wody mineralne i gazowane oraz inne napoje bezalkoholowe, napoje owocowe i soki owocowe, syropy i inne produkty do produkcji napojów, piwo; klasa 32.



CFE: 7.1, 27.5

136052 1999 02 03 «Netto» Artykuły żywnościowe Spółka z o.o., Szczecin, (PL). **Towary:** margaryna; klasa 29.

PYSIA

136053 1999 02 03 «Netto» Artykuły Żywnościowe Spółka z o.o., Szczecin, (PL). **Towary:** piwo; klasa 32.

WILK MORSKI

136054 1999 02 09 Laboratorium Kosmetyczne «JOANNA» B.Górka,R.Korczak Spółka Jawna. **Warszawa**, (PL). **Towary:** kosmetyki do ciała i włosów, środki do kąpieli, mydła, artykuły pielęgnacyjne, kosmetyki upiększające, artykuły perfumeryjne, wata, bibułki i chusteczki do celów kosmetycznych; preparaty do kąpieli leczniczych, preparaty farmaceutyczne, przeciw łupieżowi, preparaty farmaceutyczne do włosów; klasy: 3 i 5.



CFE: 26.1, 26.2, 27.5, 27.7, 29.1

Kolory znaku: fioletowy, beżowy, czerwony, czarny

136055 1999 02 09 Kopeć Joanna, Kopeć Piotr PPHU SOBOL. Łódź, (PL). **Towary:** futra sztuczne i naturalne; klasa 25.



CFE: 26.1, 27.5

136056 1999 02 09 Mars, Inc.. McLean, (US). **Towary:** ryż, makarony, zbożowe produkty śniadaniowe i preparaty zbożowe, herbata, **kawa**, kakao, czekolada do picia, esencje kawowe, ekstrakty kawowe, mieszanki kawy i cykorii, cykorii i mieszanki cykorii, wszystkie stosowane jako namiastki kawy, słodczyne inne niż do celów medycznych, ciasta, ciastka, herbatniki, lód, lody, produkty lodowe, mrożone słodczyne, schłodzone desery, pianki, sorbety, chleb, ciasto, napoje, **nadzienia**, słodkie pasty do **pieczywa**, pikantne pasty do **pieczywa**, przekąski, gotowe dania i części składowe dań, czekolada, **pizza**, spody do pizzy, sosy i dodatki do pizzy, sosy do makaronów i do ryżu, dressingi do sałat, majonez, sosy, sosy do maczania kawałków żywności (dipy), składniki na bazie kakao do produktów cukierniczych i do **słodczyz**; klasa 30.

COCOAPRO

136057 1999 02 09 The Cartoon Network LP, LLLP. Atlanta, (US). **Towary i usługi:** papeteria w opakowaniach i oddzielne kartki, tablice do notowania rzeczy do zrobienia, biuletyny, foldery, teczki do akt, materiały pakunkowe, szczególnie pojemniki, skrzynki, torby, materiały reklamowe i taśmy klejące, pisma, tabliczki numerowe, znaki i cyfry, drukowane czasopisma, fotografie, plakaty, przekazy (samokopiujące), materiały drukowane, reprodukcje (drukowane), szczególnie litografie, drukowane obrazy, malowane obrazy, płótna malarskie, książki, roczniki, katalogi,

kalendarze, albumy, dzienniczki, materiały książkowe, materiały dla artystów, szczególnie kredki, pędzle, materiały do modelowania lub rzeźbienia, instrumenty do pisania i rysowania szczególnie pióra, ołówki, markery, gumki, linijki, kompas, drukowane bloczki kartek, taśmy i klisze do maszyny do pisania, szablony (matryce), materiały instruktażowe do nauki szczególnie pamflety, broszury, przeźrocza, karty do gry, etykiety, wizytówki, zaproszenia, pojemniki do odpadków papierowych, sznurki do pakowania prezentów, tasiemki, kokardy, etykiety i etykiety samoprzylepne, zszywacze, bloczki do **notowania**, karty z życzeniami, koperty, pieczątki, korektory w płynie, książki do kolorowania i zszywania, zestawy do **malowania**, książki z kolorowymi kartkami, kolorowe pocztówki, obwieszczenia i/lub plakaty do użytku w detalu i sprzedaży promocyjnej, papierowe serwetki, papierowe obrusy, papierowe talerze, papierowe kubki, exlibrysy, piórniki, pojemniki na ołówki, papier dekoracyjny do ciast, naklejki na zderzaki, tablice magnetyczne, papierowe chorągiewki; odzież, garnitury, artykuły trykotarskie, skarpetki, pończochy, bielizna, szorty, koszulki, bluzki, podkoszulki krótkie, luźne spodnie, spodnie męskie, spódnice, dresy, marynarki, płaszcze, płaszcze przeciwdeszczowe, peleryny, kombinezony, kamizelki, rajstopy, odzież robiona na drutach, szalki, muflki, czapki, kapelusze, daszki **przeciwśłoneczne**, szlafroki, płaszcze kąpielowe, dziecięce i niemowlęca odzież, śliniaki, odzież wizytowa, artykuły odzieży sportowej, odzież turystyczna, odzież domowa, garderoba do spania, swetry, swetry rozpinane, kamizelki, paski, fartuchy, trykoty, jeansy, krawaty, odzież do pływania, opaski na przeguby, chustki, rękawiczki, apaszki, nakrycia głowy, siatki do włosów, opaski na głowę, majtki; usługi edukacyjne, usługi z zakresu rozrywki zawierające usługi telewizyjne i telewizji kablowej, produkcje filmów ruchomych oraz produkcje estradowe, publikacje książek, inscenizowanie zawodów atletycznych (sportowych) oraz występów na żywo; klasy: 16,25 i 41.



CFE: 2.5, 26.1, 27.5

136058 1999 02 08 Wójcik Janusz, Kubiak Janusz Przedsiębiorstwo Produkcyjno-Usługowo-Handlowe DUAL-SYSTEM S.C.. Siemianowice Sl., (PL). **Towary i usługi:** osprzęt elektryczny, tablice rozdzielcze, tablice sterownicze, aparatura alarmowa; sprzęt oświetleniowy, kable grzewcze; usługi wykonywania: instalacji elektrycznych, elektrycznych instalacji grzewczych, instalacji alarmowych, instalacji klimatyzacyjnych; klasy: 9, 11 i 37.



CFE: 26.4, 26.11, 27.5, 29.1

Kolory znaku: szary, czerwony, niebieski, biały

136059 1999 02 08 Przedsiębiorstwo Zagraniczne INTER FRAGRANCES Sp. z o.o.. Poznań, (PL). **Towary:** kosmetyki, środki perfumeryjne, olejki eteryczne, środki wybielające, barwniki do bielizny, preparaty do usuwania farb, odtłuszczacze, preparaty do krochmalenia, środki czyszczące, **nabłyszczające**, szorujące,

mydła, płyny do pielęgnacji włosów, środki do czyszczenia zębów; klasa 3.

calvit pro a

136060 1999 02 08 Koral Józef, Koral Marian Przedsiębiorstwo Produkcji Lodów KORAL. **Limanowa**, (PL). **Towary:** lody i wyroby lodowe - torty, rolady, batony, sandwicze; klasa 30.

DISCO

136061 1999 02 10 Przedsiębiorstwo Produkcyjno-Usługowo-Handlowe WOSEBA Spółka z o.o.. Odolanów, (PL). **Towary:** kawa naturalna, kawa rozpuszczalna namiastki kawowe; klasa 30.



CFE: 25.7, 26.1, 27.5, 29.1

Kolory znaku: ciemnobrązowy, biały, ciemnoczerwony (wiśniowy)

136062 1999 02 10 Markwald GmbH & Co. KG. Berlin, (DE). **Towary:** odzież, zwłaszcza damska odzież wierzchnia; klasa 25.

MARXWALD

136063 1999 02 10 Unicom-Bols Group Spółka z o.o.. Oborniki Wlkp., (PL). **Towary:** mięso, ryby, drób i dziczyzna, ekstrakty mięsne, konserwowane, suszone i gotowane owoce i **warzywa**, galaretki, dżemy, kompoty, **jaja**, mleko i produkty mleczne, oleje i tłuszcze jadalne; **kawa**, **herbata**, kakao, cukier, **ryż**, tapioka, sago, kawa **nienaturalna**, mąka i produkty zbożowe, chleb, wyroby cukiernicze i słodczyce, lody, miód, melasa (syrupy), drożdże, proszek do **pieczenia**, sól, **musztarda**, ocet, sosy (z wyjątkiem specjalnych sosów do sałaty, **mięsa**, ryb, tzw. dressingów), przyprawy, lód; rośliny zbożowe (ziarno) i produkty rolne, ogrodnicze, leśne, nie zawarte w innych klasach; żywe zwierzęta, świeże owoce i warzywa, **nasiona**, rośliny i kwiaty, karma dla zwierząt, słód; piwo; wody mineralne i gazowane oraz inne napoje bezalkoholowe, syropy oraz inne produkty do produkcji napojów; napoje alkoholowe (z wyjątkiem piwa); tytoń; przybory dla palaczy; zapalki; klasy: 29, 30, 31, 32, 33 i

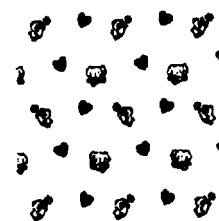
KAMIKAZE

136064 1999 02 10 Uнитар ASA. Oslo, (NO). **Towary i usługi:** produkty chemiczne stosowane w przemyśle, pracach badawczych, fotografii jak również w rolnictwie, ogrodnictwie i leśnictwie, środki chemiczne i gazy do użytku w przemyśle morskim, preparaty, środki chemiczne i gazy spawalnicze, gazy, pianki i proszki do gaszenia **ognia**, mieszaniny gaszące ogień, ognioodporne i niepalne preparaty, gazy przemysłowe i czynniki chłodnicze, środki chemiczne czyszczące i odtłuszczające, środki chemiczne do obróbki wody, dodatki przyspieszające spalanie, gazy obojętne, nie przetworzone żywice syntetyczne, nie przetworzone tworzywa sztuczne, nawozy sztuczne, preparaty do odpuszczania i lutowania metali, produkty chemiczne do konserwowania żywności, substancje garbujące, kleje (spoiwa) stosowane w przemyśle; środki wybielające i inne substancje stosowane w praniu, środki czyszczące, odtłuszczające, polerujące, ścierające i szorujące, **mydła**, środki perfumeryjne, olejki eteryczne, kosmetyki, płyny do pielęgnacji włosów, środki do czyszczenia zębów; metale nieśzlachetne i ich stopy, budowlane materiały metalowe, przenośne me-

talowe konstrukcje budowlane, materiały metalowe do budowy torów kolejowych, przewody nieelektryczne i przewody drutowe z metali nieśzlachetnych, drobne wyroby żelazne, pojedyncze drobne wyroby metalowe, butle do gazu, przyrządy do spawania, części i wyposażenie do lodówek, rury i tuby metalowe, kasy pancerne, towary z metali nieśzlachetnych nie ujęte w innych klasach, rudy (kruszcze); maszyny i obrabiarki, maszyny do spawania, kompresory do lodówek, sprzęt i urządzenia do **przygotowywania** powierzchni, sprzęt i urządzenia do nakładania farby i pokryć na powierzchni, narzędzia pneumatyczne, sprężarki powietrzne, sprzęt i urządzenia do rozpryskiwania farby, sprzęt i urządzenia myjące pod wysokim ciśnieniem, narzędzia ręczne, łożyska, silniki (z wyjątkiem stosowanych w pojazdach lądowych), mechanizmy sprzęgania i napędu (z wyjątkiem stosowanych w pojazdach lądowych), mechaniczne narzędzia rolnicze, inkubatory do jaj, części i wyposażenie do wyżej wymienionych towarów; urządzenia do spawania nieelektrycznego i narzędzia do spawania, narzędzia i przyrządy ręczne, wyroby nożownicze, broń ręczna, ostrza (maszynki do golenia); urządzenia i przyrządy naukowe, żeglarskie, geodezyjne, elektryczne, fotograficzne, kinematograficzne, optyczne, wagowe, pomiarowe, sygnalizacyjne, kontrolne, do ratowania życia, do celów dydaktycznych, urządzenia i konstrukcje do gaszenia ognia, aparaty bezpieczeństwa, aparaty oddechowe, systemy wykrywające i alarmowe, kamizelki, tratwy i boje ratunkowe, elektryczne urządzenia do spawania łukowego, maszyny do spawania elektrycznego, części i wyposażenie do lodówek, urządzenia do **nagrywania**, transmisji lub reprodukcji dźwięku lub obrazu, magnetyczne nośniki danych, płyty (dyski) z nagraniami, automaty sprzedające i mechanizmy do urządzeń uruchamianych przez wrzucenie monety, kasy sklepowe, maszyny liczące, sprzęt przetwarzający dane i komputery; urządzenia do **oświetlania**, ogrzewania, wytwarzania pary, gotowania, **chłodzenia**, suszenia, wentylacji, zasilania wodą i do celów **sanitarnych**, konstrukcje klimatyzacyjne i wentylacyjne, magazyny zaopatrzeniowe (chłodzone), komory chłodnicze, części i wyposażenie do lodówek; kauczuki, **gutaperka**, **żywica**, azbest, mika i wyroby z tych materiałów nie ujęte w innych klasach, tworzywa sztuczne w formie wyciśniętej stosowane w produkcji, materiały uszczelniające i łączeniowe, uszczelnienia, pakuły, materiały izolacyjne, węże, rury elastyczne (połączenia rurowe) niemetalowe; liny, sznury, sieci, namioty, markizy, brenty impregnowane, żagle, torby i torebki (nie ujęte w innych klasach), materiały uszczelniające i napawające (z wyjątkiem gum lub tworzyw sztucznych), uszczelnienia, nie zrobione tekstylne **materiały włókiennicze**; usługi w zakresie instalacji, rozruchu, nadzorowania i naprawy sprzętu gaśniczego, ratowniczego i bezpieczeństwa, obowiązkowych usług bezpieczeństwa, usługi w zakresie **chłodzenia**, **ogrzewania**, wentylacji i klimatyzacji oraz konserwacji termicznych materiałów izolacyjnych, usługi w zakresie kontrolowania i naprawy systemów dystrybuowania gazu, centralnych instalacji gazu spawczego i gazów obojętnych; klasy: 1, 3, 6, 7, 8, 9, 11, 17, 22 i 37.

UNITOR

136065 1999 02 10 Pierwsz. 1998 08 10 (CH). The Procter & Gamble Company. Cincinnati, (US). **Towary:** mydła, preparaty do pielęgnacji ciała i urody, impregnowane ręczniki oczyszczające wykonane z celulozy lub bawełny; wyroby sanitarne, ręczniki impregnowane lotonami medycznymi lub odkażającymi, nawilżone chusteczki czyszczące do celów higienicznych, środki odkażające; wyroby z papieru i/lub celulozy, pieluchy; odzież; klasy: 3, 5, 16 i 25.



CFE: 2.9, 3.1, 3.2, 3.13, 25.7

136066 1999 02 10 The Procter & Gamble Company. Cincinnati, (US). **Towary:** mydła, środki perfumeryjne, olejki eteryczne, kosmetyki, lotony do włosów, preparaty do czyszczenia, pielęgnacji i upiększania skóry, owłosionej skóry głowy i włosów; klasa 3.

OIL OF OLAY

136067 1999 02 10 Rothmans of Pall Mall Limited. Zug, (CH). **Towary:** papierosy, tytoń i wyroby tytoniowe, zapalniczki, zapalki i artykuły dla palących; klasa 34.

PULLMAN

136068 1999 02 10 Pfizer Products Inc. (a Connecticut corporation). Groton, (US). **Towary:** preparaty farmaceutyczne, a mianowicie preparaty farmaceutyczne do leczenia cukrzycy, preparaty weterynaryjne i sanitarne, substancje dietetyczne do celów leczniczych, żywność dla niemowląt, plastry, materiały opatrunkowe, materiały do plombowania zębów, woski dentystyczne, środki dezynfekcyjne, preparaty do zwalczania szkodników, fungicydy, herbicydy; aparaty i instrumenty chirurgiczne, medyczne i weterynaryjne, w tym: aparaty medyczne do wdychania insuliny, protezy kończyn, oczu i zębów, artykuły ortopedyczne, materiały chirurgiczne do zszywania; klasy: 5 i 10.

EBREZA

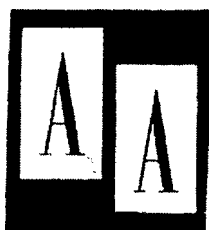
136069 1999 02 10 Pfizer Products Inc. (a Connecticut corporation). Groton, (US). **Towary:** preparaty farmaceutyczne, a mianowicie preparaty farmaceutyczne do leczenia cukrzycy, preparaty weterynaryjne i sanitarne, substancje dietetyczne do celów leczniczych, żywność dla niemowląt, plastry, materiały opatrunkowe, materiały do plombowania zębów, woski dentystyczne, środki dezynfekcyjne, preparaty do zwalczania szkodników, fungicydy, herbicydy; aparaty i instrumenty chirurgiczne, medyczne i weterynaryjne, w tym: aparaty medyczne do wdychania insuliny, protezy kończyn, oczu i zębów, artykuły ortopedyczne, materiały chirurgiczne do zszywania; klasy: 5 i 10.

ABREZIN

136070 1999 02 09 Soszyński Wojciech OCEANIC Przedsiębiorstwo Zagraniczne Farmaceutyczno-Kosmetyczne. Sopot, (PL). **Towary:** środki do pielęgnacji włosów, dezodoranty osobiste, środki do pielęgnacji ciała w postaci kremów, balsamów, toników, balsam do pielęgnacji stóp, szampon przeciwłupieżowy do włosów, balsam przeciwłupieżowy do włosów, środki myjące, mydélka toaletowe do ciała, środki sanitarne, szampon leczniczy do włosów, balsam leczniczy do stóp, środki dezynfekcyjne, środki grzybobójcze, środki bakteriobójcze; klasy: 3 i 5.

AA ALERGO-DETOKS

136071 1999 02 09 Soszyński Wojciech OCEANIC Przedsiębiorstwo Zagraniczne Farmaceutyczno-Kosmetyczne. Sopot, (PL). **Towary:** środki do pielęgnacji włosów, dezodoranty osobiste, środki do pielęgnacji ciała w postaci kremów, balsamów, toników, balsam do pielęgnacji stóp, szampon przeciwłupieżowy do włosów, balsam przeciwłupieżowy do włosów, środki myjące, mydélka toaletowe do ciała, środki sanitarne, szampon leczniczy do włosów, balsam leczniczy do stóp, środki dezynfekcyjne, środki grzybobójcze, środki bakteriobójcze; klasy: 3 i 5.



CFE: 26.4, 27.5, 29.1

Kolory znaku: granatowy, srebrny

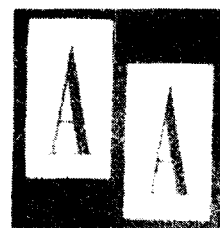
136072 1999 02 09 Soszyński Wojciech OCEANIC Przedsiębiorstwo Zagraniczne Farmaceutyczno-Kosmetyczne. Sopot, (PL). **Towary:** środki do pielęgnacji włosów, dezodoranty osobiste, środki do pielęgnacji ciała w postaci kremów, balsamów, toników, balsam do pielęgnacji stóp, szampon przeciwłupieżowy do włosów, balsam przeciwłupieżowy do włosów, środki myjące, mydélka toaletowe do ciała, środki sanitarne, szampon leczniczy do włosów, balsam leczniczy do stóp, środki dezynfekcyjne, środki grzybobójcze, środki bakteriobójcze; klasy: 3 i 5.



CFE: 26.4, 27.5, 29.1

Kolory znaku: biały, niebieski

136073 1999 02 09 Soszyński Wojciech OCEANIC Przedsiębiorstwo Zagraniczne Farmaceutyczno-Kosmetyczne. Sopot, (PL). **Towary:** środki do pielęgnacji włosów, dezodoranty osobiste, środki do pielęgnacji ciała w postaci kremów, balsamów, toników, balsam do pielęgnacji stóp, szampon przeciwłupieżowy do włosów, balsam przeciwłupieżowy do włosów, środki myjące, mydélka toaletowe do ciała, środki sanitarne, szampon leczniczy do włosów, balsam leczniczy do stóp, środki dezynfekcyjne, środki grzybobójcze, środki bakteriobójcze; klasy: 3 i 5.



CFE: 26.4, 27.5, 29.1

Kolory znaku: oranż, biały

136074 1999 02 09 Soszyński Wojciech OCEANIC Przedsiębiorstwo Zagraniczne Farmaceutyczno-Kosmetyczne. Sopot, (PL). **Towary:** środki do pielęgnacji włosów, dezodoranty osobiste, środki do pielęgnacji ciała w postaci kremów, balsamów, toników, balsam do pielęgnacji stóp, szampon przeciwłupieżowy do włosów, balsam przeciwłupieżowy do włosów, środki myjące, mydélka toaletowe do ciała, środki sanitarne, szampon leczniczy do włosów, balsam leczniczy do stóp, środki dezynfekcyjne, środki grzybobójcze, środki bakteriobójcze; klasy: 3 i 5.



CFE: 26.4, 27.5, 29.1

Kolory znaku: biały, pomarańczowy

136075 1999 02 09 Soszyński Wojciech OCEANIC Przedsiębiorstwo Zagraniczne Farmaceutyczno-Kosmetyczne. Sopot, (PL). **Towary:** środki do pielęgnacji włosów, dezodoranty osobiste,

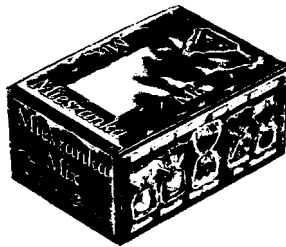
środki do pielęgnacji ciała w postaci kremów, balsamów, toników, balsam do pielęgnacji stóp, szampon przeciwłupieżowy do włosów, balsam przeciwłupieżowy do włosów, środki myjące, mydła toaletowe do ciała, środki sanitarne, szampon leczniczy do włosów, balsam leczniczy do stóp, środki dezynfekcyjne, środki grzybobójcze, środki bakteriobójcze; klasy: 3 i 5.



CFE: 26.4, 27.5, 29.1

Kolory znaku: biały, zielony

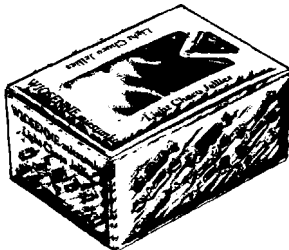
136076 1999 02 09 Firma Cukiernicza «Solidarność-rok założenia 1952» Spółka z o.o.. Lublin, (PL). **Towary:** wyroby cukiernicze, wyroby czekoladowe, słodycze; klasa 30.



CFE: 5.7, 8.1, 19.3, 27.5, 29.1

Kolory znaku: bordowy, biały, złoty, żółty, brązowy, granatowy, zielony, pomarańczowy

136077 1999 02 09 Firma Cukiernicza «Solidarność-rok założenia 1952» Spółka z o.o.. Lublin, (PL). **Towary:** wyroby cukiernicze, wyroby czekoladowe, słodycze; klasa 30.



CFE: 5.7, 8.1, 19.3, 27.5, 29.1

Kolory znaku: jasnozielony, biały, brązowy, granatowy, złoty, czerwony, niebieski, żółty, zielony

136078 1999 02 09 Izba Bawełny w Gdyni. Gdynia, (PL). **Towary:** przędza i nici bawełniane; tkaniny, dzianiny, narzuty, bielizna stołowa, obrusy, bielizna pościelowa, ręczniki; odzież, bielizna osobista; klasy: 23, 24 i 25.



CFE: 5.5, 5.7, 29.1

Kolory znaku: biały, zielony

136079 1999 02 09 Okręgowa Spółdzielnia Mleczarska. Starogard Szczeciński, (PL). **Towary:** lody; klasa 30.

PIOTRUŚ

136080 1999 02 11 Jaszczyński Paweł VINALEX Firma Handlowo-Promocyjna. Środa Wlkp., (PL). **Towary:** napoje alkoholowe; klasa 33.

felicita

136081 1999 02 11 Berol Corporation (a Delaware corporation). Bellwood, (US). **Towary:** markery i przybory do pisania; klasa 16.

SHARPIE

136082 1999 02 11 Berol Corporation (a Delaware corporation). Bellwood, (US). **Towary:** markery; klasa 16.

VIS-A-VIS

136083 1999 02 11 Sankyo Company Limited. Tokio. (JP). **Towary:** troglitazon i preparaty troglitazonowe; klasa 5.

GLITABON

CFE: 27.5

136084 1999 02 11 Pierwsz. 1998 08 21 (US). Citicorp, a Delaware Corporation. Nowy Jork, (US). **Usługi:** usługi finansowe, w tym usługi bankowe, usługi dotyczące kart kredytowych, usługi inwestycyjne i doradztwo inwestycyjne, usługi w zakresie pośrednictwa i obrotu papierami wartościowymi, usługi ubezpieczeniowe, w tym usługi w zakresie zawierania i obrotu polisami ubezpieczeniowymi na mienie, od wypadków i na życie oraz umowami o ubezpieczenia rentowe; klasa 36.

WHERE MONEY LIVES

136085 1999 02 10 Dybowski Marek Fabryka Farb, Lakierów i Klejów CHEMSTAL. Dębica, (PL). **Towary:** kleje do wykładzin podłogowych z PCV, płyt styropianowych, materiałów drewnopochodnych, z podłożem betonowym, gipsowym i tynkami, kleje do płytek ściennych, kleje do tapet; farby, emalie i lakiery, rozcieńczalniki do farb i lakierów, oleje do konserwacji drewna, pokosty; środki wybielające i inne substancje stosowane w praniu, środki czyszczące, nabłyszczające, szorujące, środki perfumeryjne, kosmetyki; kit szpachlowy; klasy: 1, 2, 3 i 17.



CFE: 5.5, 25.7, 25.12, 27.5, 29.1

Kolory znaku: żółty, ciemnożółty, pomarańczowy, bordowy jasny, fioletowy, granatowy, czerwony, złoty, zielony, niebieski, czarny, biały

136086 1999 02 10 Jantón Edward Janusz Zakłady Produkcjno-Handlowe JANTON. Bychlew, (PL). **Towary:** napoje alkoholowe (z wyjątkiem piwa), zwłaszcza nalewki, napoje alkoholowe o smaku owocowym bądź z owocami; klasa 33.

GOŚCINNA

136087 1999 02 10 **Garlak** Kazimierz, **Garlak Helena**, **Niedziółka** Kazimierz **WOZIWODA S.C.**, **Rzeszów**, (PL). **Towary:** woda mineralna niegazowana, woda mineralna gazowana, napoje bezalkoholowe; klasa 32.

POGÓRZANKA

136088 1999 02 10 **HOUSE of PRINCE POLAND S.A.**, **Ja-wornik**, (PL). **Towary:** wyroby tytoniowe, tytoń, papierosy, zapalniczkę, zapalki i artykuły dla palących; klasa 34.

super car road

136089 1999 02 10 **HOUSE of PRINCE POLAND S.A.**, **Ja-wornik**, (PL). **Towary:** wyroby tytoniowe, tytoń, papierosy, zapalniczkę, zapalki i artykuły dla palących; klasa 34.

one way

136090 1999 02 10 **HOUSE of PRINCE POLAND S.A.**, **Ja-wornik**, (PL). **Towary:** wyroby tytoniowe, tytoń, papierosy, zapalniczkę, zapalki i artykuły dla palących; klasa 34.

B 29

CFE: 27.5, 27.7

136091 1999 02 10 **Pabianickie Zakłady Farmaceutyczne POLFA**, **Pabianice**, (PL). **Towary:** produkty chemiczne stosowane w ogrodnictwie, biologiczny środek ochrony roślin - baktericyd; klasa 1.

HORTOCYNA

136092 1999 02 10 **HANSE Centrum Handlowe Spółka z o.o.**, **bielsko-biała**, (PL). **Towary:** ciasta, ciasteczka, wyroby piekarnicze i cukiernicze, słodycze, cukierki; klasa 30.

Cinderella

136093 1999 02 12 **RENAULT**, **Boulogne billancourt**, (FR). **Towary:** pojazdy samochodowe i pojazdy o własnym napędzie; klasa 12.

RENAULT TRAFIC

136094 1999 02 12 **E-Loan, Inc.**, **Palo Alto**, (US). **Usługi:** usługi ubezpieczeniowe, usługi w dziedzinie finansów, usługi bankowe, usługi udzielania pożyczek pod zastaw i kredytów hipotecznych oraz pośrednictwa hipotecznego, świadczone poprzez elektroniczne sieci telekomunikacyjne, usługi monetarne, usługi agencji nieruchomości; klasa 36.

E-LOAN

136095 1999 02 12 **LUZERON WATCH CO.,LTD.**, **Seul**, (KR). **Towary:** zegarki na rękę, zegarki kieszonkowe, budziki, zegarki biurkowe, zegary elektroniczne i elektryczne, zegary ściennie, zegary samochodowe, łańcuszki do zegarków i zegary pomiarowe; klasa 14.



CFE: 26.7, 27.5

136096 1999 02 11 **Browary Dolnośląskie PIAST S.A.**, **Wrocław**, (PL). **Towary:** piwo, wody mineralne i gazowane, napoje bezalkoholowe, syropy i preparaty do przygotowywania napojów; klasa 32.

piast-prosto z beczki

136097 1999 02 15 **Pierwsz.** 1998 08 27 (GB). **SmithKline Beecham biologicals S.A.**, **Rixensart**, (BE). **Towary:** farmaceutyczne i lecznicze preparaty oraz substancje dla ludzi, szczepionki; klasa 5.

QUINTANRIX

136098 1999 02 16 **AstraZeneca AB**, **Södertälje**, (SE). **Towary:** preparaty i substancje farmaceutyczne; klasa 5.

OKIBIKA

136099 1999 02 12 **Fujisawa Pharmaceutical Co., Ltd.**, **Osa-ka**, (JP). **Towary:** preparaty dermatologiczne do użytku zewnętrznego; klasa 5.

PROTOPIC

CFE: 27.5

136100 1999 02 16 **The Procter & Gamble Company**, **Cincinnati**, (US). **Towary:** mięso, ryby, drób, dziczyzna, ekstrakty mięsne, konserwowane, suszone i gotowane owoce i warzywa, galaretki, dżemy, jaja, mleko i produkty mleczne, oleje i tłuszcze jadalne, dressingi do sałatek, produkty konserwowane, chipsy i przekąski ziemniaczane otrzymywane z kukurydzy, sera lub produktów ziemniaczanych; kawa, herbata, kakao, cukier, ryż, tapioka, sago, kawa nienaturalna, mąka i produkty zbożowe, chleb, wyroby cukiernicze i słodczyce, lody, miód, melasa, drożdże, proszek do pieczenia, sól, musztarda, ocet, sosy (przyprawy), przyprawy, lód, przekąski i chipsy z preparatów zbożowych; klasy: 29 i 30.

RAZ WIECZKO POP I NIE MA STOP

136101 1999 02 16 **Hemtex AB**, **Boras**, (SE). **Towary:** meble, lustra, ramki obrazowe, wyroby (nie ujęte w innych klasach) z drewna, korka, trzciny, wikliny, rogu, kości, kości słoniowej, fiszbinów, muszli, bursztynu, macicy perłowej, sepiolitu, imitacji tych surowców lub z tworzyw sztucznych; tekstylia i wyroby włókiennicze nie ujęte w innych klasach, narzuty na łóżka i obrusy nie z papieru; klasy: 20 i 24.

GOOSY

136102 1999 02 16 **Hemtex AB**, **Boras**, (SE). **Towary:** tekstylia i wyroby włókiennicze nie ujęte w innych klasach, narzuty na łóżka i obrusy nie z papieru; odzież, obuwie, nakrycia głowy; dywany, chodniki, maty i słomianki, linoleum i inne materiały do pokrywania podłóg, draperie (nietekstylne); klasy: 24, 25 i 27.

SIR HENRY

136103 1999 02 16 **Hemtex AB**, **Boras**, (SE). **Towary:** meble, lustra, ramki obrazowe, wyroby (nie ujęte w innych klasach) z drewna, korka, trzciny, wikliny, rogu, kości, kości słoniowej, fiszbinów, muszli, bursztynu, macicy perłowej, sepiolitu, imitacji tych surowców lub z tworzyw sztucznych; tekstylia i wyroby włókiennicze nie ujęte w innych klasach, narzuty na łóżka i obrusy nie z papieru; klasy: 20 i 24.

BLUE HEAVEN

136104 1999 02 16 Advance Magazine Publishers, Inc.. Nowy Jork, (US). **Towary:** magazyny, książki, broszury i druki; klasa 16.

Women's Sports & Fitness

CFE: 24.17,27.5

136105 1999 02 15 «Wólczanka» Spółka Akcyjna. Łódź, (PL). **Towary:** koszule męskie, damskie i młodzieżowe; klasa 25.

**bügel
WÓLCZANKA
FREI**

CFE: 26.11, 27.5, 29.1

Kolory znaku: jasno-żółty, granatowy

136106 1999 02 15 AGROCOMEX Sp. z o.o.. Jabłonowo Pom., (PL). **Towary:** mięso, nabiał, jadalne oleje, tłuszcze; klasa 29.

RADA SZCZERA-JEDZ FARMERA

136107 1999 02 17 AGORA SA. Warszawa, (PL). **Towary i usługi:** druki, dzienniki, czasopisma, książki, kalendarze, słowniki, atlasy, encyklopedie, nuty i mapy; usługi reklamowe, w zakresie reklamy prasowej, radiowej, telewizyjnej i internetowej oraz z zastosowaniem plakatów i ulotek, prowadzenie kompleksowych kampanii reklamowych, tworzenie, wydawanie i dystrybucja materiałów promocyjno-reklamowych, także katalogów, usługi w zakresie badania rynku oraz badania opinii publicznej, usługi w zakresie agencji informacyjnych, organizowanie i obsługa wystaw, sympozjów, giełd i targów; rozpowszechnianie programów radiowych i programów telewizyjnych; klasy: 16, 35 i 38.

Supermarket

CFE: 26.4, 27.5

136108 1999 02 17 20 Min Holding AG. Zurich, (CH). **Towary i usługi:** gazety i czasopisma; publikowanie tekstów reklamowych; klasy: 16 i 35.



CFE: 27.5, 27.7, 29.1

Kolory znaku: biały, niebieski

136109 1999 02 17 Warszawskie Zakłady Farmaceutyczne «Polfa». Warszawa, (PL). **Towary:** wyrób farmaceutyczny; klasa 5.

OPTIBETOL

136110 1999 02 16 Bargielowski Włodzimierz, Piasecki Wojciech, Warpechowski Tadeusz Przedsiębiorstwo Produkcyjno-Handlowe GRANEX. Brójce, (PL). **Towary:** pieczywo chrupkie, płatki śniadaniowe o różnych kształtach do zup mlecznych; klasa 30.



CFE: 5.7, 27.5, 29.1

Kolory znaku: żółty, oranżowy, czarny

136111 1999 02 18 Przedsiębiorstwo Wielobranżowe VET-AGRO Spółka z o. o.. Lublin, (PL). **Towary:** kosmetyki dla zwierząt; dodatki do pasz do celów leczniczych, farmaceutyki, leki weterynaryjne, preparaty do celów medycznych lub weterynaryjnych; dodatki do pasz do celów nieleczniczych, pasze, pokarm dla zwierząt, pokarm dla ptaków; klasy: 3, 5 i 31.

chito-derm

136112 1999 02 18 Przedsiębiorstwo Wielobranżowe VET-AGRO Spółka z o. o.. Lublin, (PL). **Towary:** kosmetyki dla zwierząt; dodatki do pasz do celów leczniczych, farmaceutyki, leki weterynaryjne, preparaty do celów medycznych lub weterynaryjnych; dodatki do pasz do celów nieleczniczych, pasze, pokarm dla zwierząt, pokarm dla ptaków; klasy: 3, 5 i 31.

vetamectin

136113 1999 02 18 MONSANTO POLSKA Spółka z o. o.. Warszawa, (PL). **Towary:** nawozy rolnicze; środki ochrony roślin; klasy: 1 i 5.

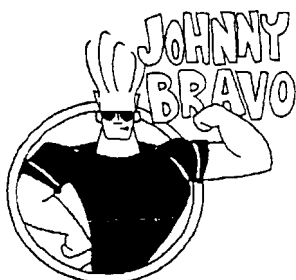
ZAWSZE ZIELONY

136114 1999 02 18 MONSANTO POLSKA Spółka z o. o.. Warszawa, (PL). **Towary:** nawozy rolnicze; środki ochrony roślin; klasy: 1 i 5.

TRAWA HOBBY

136115 1999 02 25 THE CARTOON NETWORK LP, LLLP. Atlantą (US). **Towary i usługi:** materiały piśmienne, papier listowy paczkowany i pojedyncze arkusze, tablice memo, tablice na komunikaty, foldery, kartoteki, teczki na akta, materiały do pakowania a mianowicie: pojemniki, pudełka, torebki, reklamowe materiały i przyklepki, litery, cyfry, znaki, figury, drukowane periodyki, fotografie, postery, kalkomanie, nalepki, druki, reprodukcje drukowane a mianowicie odbitki litografii, obrazów, malarstwa, kanwy malarskie, książki, roczniki, katalogi, kalendarze, albumy ekspozycyjne, pamiętniki, materiały introligatorskie, materiały dla artystów a mianowicie kredki, pędzle, materiały do modelowania lub formy, szablony, przyrządy do rysowania i pisanie a mianowicie pióra ołówki, markery, materiały do wycierania i zamazywania, linijki, cyrkle, matryce drukarskie, taśmy i klisze drukarskie, szablony i matryce do powielania, materiały instruktażowe i do nauczania a mianowicie broszury, książki, slajdy, karty do gry, przyczepki, kartki na prezenty, zaproszenia, kosze, pojemniki na śmiecie, papier do pakowania prezentów, wstążki, kokardy, nalepki i naklejki, spinacze, uchwyty, zaciski, bloczki do notatek i zapisywania, karty z życzeniami, koperty, płyny korekcyjne i do pieczętek, książki do kolorowania i szycia, komplety do malowania, książki do kolorowania, karty pocztowe do kolorowania, karty pocztowe, przedmioty do eksponowania w sprzedaży detalicznej i sprzedaży promocyjnej, papierowe chusteczki, papierowe obrusy, papierowe talerze, papierowe naczynia do picia, zakładki do książek, pudełka, pojemniki na ołówki, pojemniki na pióra, deko-

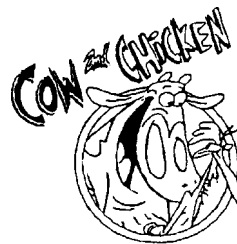
racje papierowe do ciasta, naklejki na zderzaki, tablice magnetyczne, papierowe chorągiewki; ubranie, garnitury, kostiumy, wyroby trykotowe, podkolanówki, skarpety, pończochy, bielizna ubraniowa, szorty, koszule, bluzki, krótkie bluzki-topy, luźne spodnie, spodnie, spódnice, sukienki, żakiety, marynarki, płaszcze, płaszcze przeciwdeszczowe, peleryny, kombinezony, kamizelki, rajstopy, ubrania z dzianiny, szaliki, apaszki, czapki, kapelusze, daszki przeciwsłoneczne, szlafroki, płaszcze kąpielowe, ubrania dla niemowląt i dzieci, śliniaczki, ubrania formalne, artykuły ubraniowe sportowe, ubrania do ćwiczeń, stroje wypoczynkowe, ubrania do spania, swetry, kardigany, pulowery, kaftany, paski, fartuchy, trykoty, jeans'y, krawaty, stroje kąpielowe, opaski na przeguby, buty, sandały, obuwie na gumowych podszewkach, obuwie, obuwie z cholewką powyżej kostek, chusteczki, rękawiczki, ubrania na szyję, nakrycia głowy, siatki na głowę, opaski na głowę, majtki; usługi edukacyjne i rozrywkowe, w tym usługi produkcji telewizyjnej i kablowej, filmów, produkcji estradowej, publikowanie książek, organizowanie wydarzeń atletycznych i widowisk na żywo; klasy: 16, 25 i 41.



CFE: 2.1, 27.5

136116 1999 02 25 THE CARTOON NETWORK LP, LLLP. Atlanta, (US). **Towary i usługi:** materiały piśmienne, papier listowy paczkowany i pojedyncze arkusze, tablice memo, tablice na komunikaty, foldery, kartoteki, teczki na akta, materiały do pakowania a mianowicie: pojemniki, pudełka, torebki, reklamowe materiały i przyklepki, litery, cyfry, znaki, figury, drukowane periodyki, fotografie, postery, kalkomanie, nalepki, druki, reprodukcje drukowane a mianowicie odbitki litografii, obrazów, malarstwa, kanwy malarskie, książki, roczniki, katalogi, kalendarze, albumy ekspozycyjne, pamiętniki, materiały introligatorskie, materiały dla artystów a mianowicie kredki, pędzle, materiały do modelowania lub formy, szablony, przyrządy do rysowania i pisania a mianowicie pióra, ołówki, markery, materiały do wycierania i zamazywania, linijki, cyrkle, matryce drukarskie, taśmy i klisze drukarskie, szablony i matryce do powielania, materiały instruktażowe i do nauczania a mianowicie broszury, książki, slajdy, karty do gry, przyczepki, kartki na prezenty, zaproszenia, kosze, pojemniki na śmiecie, papier do pakowania prezentów, wstążki, kokardy, nalepki i naklejki, spinacze, uchwyty, zaciski, bloczki do notatek i zapisywania, karty z życzeniami, koperty, płyny korekcyjne i do pieczętek, książki do kolorowania i szycia, komplety do malowania, książki do kolorowania, karty pocztowe do kolorowania, karty pocztowe, przedmioty do eksponowania w sprzedaży detalicznej i sprzedaży promocyjnej, papierowe chusteczki, papierowe obrusy, papierowe talerze, papierowe naczynia do picia, zakładki do książek, pudełka, pojemniki na ołówki, pojemniki na pióra, dekoracje papierowe do ciasta, naklejki na zderzaki, tablice magnetyczne, papierowe chorągiewki; ubranie, garnitury, kostiumy, wyroby trykotowe, podkolanówki, skarpety, pończochy, bielizna ubraniowa, szorty, koszule, bluzki, krótkie bluzki-topy, luźne spodnie, spodnie, spódnice, sukienki, żakiety, marynarki, płaszcze, płaszcze przeciwdeszczowe, peleryny, kombinezony, kamizelki, rajstopy, ubrania z dzianiny, szaliki, apaszki, czapki, kapelusze, daszki przeciwsłoneczne, szlafroki, płaszcze kąpielowe, ubrania dla niemowląt i dzieci, śliniaczki, ubrania formalne, artykuły ubraniowe sportowe, ubrania do ćwiczeń, stroje wypoczynkowe, ubrania do spania, swetry, kardigany, pulowery, kaftany, paski, fartuchy, trykoty, jeans'y, krawaty, stroje kąpielowe, opaski na przeguby, buty, sandały, obuwie na gumowych podszewkach, obuwie, obuwie z cholewką powyżej kostek, chusteczki, rękawiczki, ubrania na szy-

ję, nakrycia głowy, siatki na głowę, opaski na głowę, majtki; usługi edukacyjne i rozrywkowe, w tym usługi produkcji telewizyjnej i kablowej, filmów, produkcji estradowej, publikowanie książek, organizowanie wydarzeń atletycznych i widowisk na żywo; klasy: 16, 25 i 41.



CFE: 3.4, 3.7, 27.5

136117 1999 02 25 New York Stock Exchange, Inc.. Nowy Jork, (US). **Usługi:** usługi w zakresie giełdy papierów wartościowych a mianowicie zapewnianie rynku dla obrotu papierami wartościowymi oraz informacji finansowych dotyczących papierów wartościowych, kojarzenie i zawięzanie zakresu obrotu kwotowego papierami wartościowymi, wartości indeksu i innych informacji rynkowych; klasa 36.

NYSE MILLENNIUM INDEX

136118 1999 02 25 New York Stock Exchange, Inc.. Nowy Jork, (US). **Usługi:** usługi w zakresie giełdy papierów wartościowych a mianowicie zapewnianie rynku dla obrotu papierami wartościowymi oraz informacji finansowych dotyczących papierów wartościowych, kojarzenie i zawięzanie zakresu obrotu kwotowego papierami wartościowymi, wartości indeksu i innych informacji rynkowych; klasa 36.



CFE: 7.3, 7.5

136119 1999 02 25 New York Stock Exchange, Inc.. Nowy Jork, (US). **Usługi:** usługi w zakresie giełdy papierów wartościowych a mianowicie zapewnianie rynku dla obrotu papierami wartościowymi oraz informacji finansowych dotyczących papierów wartościowych, kojarzenie i zawięzanie zakresu obrotu kwotowego papierami wartościowymi, wartości indeksu i innych informacji rynkowych; klasa 36.

NYSE COMPOSITE INDEX

136120 1999 02 25 New York Stock Exchange, Inc.. Nowy Jork, (US). **Usługi:** usługi w zakresie giełdy papierów wartościowych a mianowicie zapewnianie rynku dla obrotu papierami wartościowymi oraz informacji finansowych dotyczących papierów wartościowych, kojarzenie i zawięzanie zakresu obrotu kwotowego papierami wartościowymi, wartości indeksu i innych informacji rynkowych; klasa 36.

THE biG BOARD

136121 1999 02 25 New York Stock Exchange, Inc.. Nowy Jork, (US). **Usługi:** usługi w zakresie giełdy papierów wartościowych a mianowicie zapewnianie rynku dla obrotu papierami wartościowymi oraz informacji finansowych dotyczących papierów

wartościowych, kojarzenie i zwiększanie zakresu obrotu kwotowego papierami wartościowymi, wartości indeksu i innych informacji rynkowych; klasa 36.

NYSE

136122 1999 02 25 New York Stock Exchange, Inc.. Nowy Jork, (US). **Usługi:** usługi w zakresie giełdy papierów wartościowych a mianowicie zapewnianie rynku dla obrotu papierami wartościowymi oraz informacji finansowych dotyczących papierów wartościowych, kojarzenie i zwiększanie zakresu obrotu kwotowego papierami wartościowymi, wartości indeksu i innych informacji rynkowych; klasa 36.

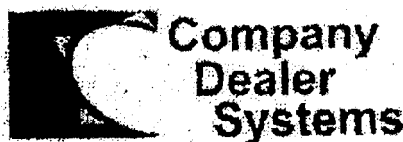
NEW YORK STOCK EXCHANGE

136123 1999 02 25 FORD MOTOR COMPANY. Dearborn, (US). **Usługi:** usługi telekomunikacyjne i komunikacyjne, zapewnienie dostępu do usług informacyjnych i baz danych w czasie rzeczywistym, magazynowanie i przetwarzanie danych i informacji za pomocą środków elektronicznych, komputerowych i poczty elektronicznej, transmisja, zapewnienie lub wyświetlenie informacji z komputerowego banku danych, przekazywanie informacji w czasie rzeczywistym i usługi w zakresie bazy danych, zapewnienie informacji poprzez dostęp do Internetu, usługi komunikacyjne za pośrednictwem Internetu, sieci extranetowe, intranetowe i inne środki elektroniczne; usługi komputerowe, leasingowanie czasu dostępu do baz danych: zapewnianie interaktywnego dostępu do informacyjnej sieci komputerowej do przesyłania i dystrybucji informacji, zapewnianie dostępu do komputerowych baz danych w czasie rzeczywistym, zapewnianie zintegrowanej bazy danych informacyjnych dla firm, zapewnienie dostępu do danych poprzez Internet sieci extranetowe i intranetowe; klasy: 38 i 42.



CFE: 21.1, 26.1, 26.13

136124 1999 02 25 FORD MOTOR COMPANY. Dearborn, (US). **Usługi:** usługi telekomunikacyjne i komunikacyjne, zapewnienie dostępu do usług informacyjnych i baz danych w czasie rzeczywistym, magazynowanie i przetwarzanie danych i informacji za pomocą środków elektronicznych, komputerowych i poczty elektronicznej, transmisja, zapewnienie lub wyświetlenie informacji z komputerowego banku danych, przekazywanie informacji w czasie rzeczywistym i usługi w zakresie bazy danych, zapewnienie informacji poprzez dostęp do Internetu, usługi komunikacyjne za pośrednictwem Internetu, sieci extranetowe, intranetowe i inne środki elektroniczne; usługi komputerowe, leasingowanie czasu dostępu do baz danych: zapewnianie interaktywnego dostępu do informacyjnej sieci komputerowej do przesyłania i dystrybucji informacji, zapewnianie dostępu do komputerowych baz danych w czasie rzeczywistym, zapewnianie zintegrowanej bazy danych informacyjnych dla firm, zapewnienie dostępu do danych poprzez Internet sieci extranetowe i intranetowe; klasy: 38 i 42.



CFE: 21.1, 26.1, 26.13, 27.5

136125 1999 02 25 NTT Communications Kabushiki Kaisha (NTT Communications Corporation) w Tokio, (JP). **Usługi:** usługi informacyjne o numerach telefonicznych, świadczenie usług telekomunikacyjnych, mianowicie udostępnianie połączeń telekomunikacyjnych z globalną siecią komputerową, usługi w zakresie cyfrowej łączności interakcyjnej, mianowicie transmisje cyfrowe interakcyjnych przekazów telewizyjnych, przekazów audio, dokumentów, informacji (z wyłączeniem gier komputerowych) poprzez globalnie połączone sieci komputerowe, usługi sieci cyfrowej z integracją usług, usługi w zakresie nadawania programów telewizyjnych, usługi w dziedzinie nadawania programów telewizji kablowej, usługi w zakresie transmisji informacji w formie wizualnej i tekstowej reporterom oraz agencjom informacyjnym poprzez telewizję kablową i telewizję zamkniętą usługi dotyczące audio i wideokonferencji, usługi w zakresie elektronicznych transmisji wiadomości, elektroniczne przekazywanie komunikatów głosowych, transmisje faksymilowe, usługi w dziedzinie łączności telefonicznej, usługi telekomunikacyjne, mianowicie elektroniczne transmisje danych, obrazów i dokumentów za pośrednictwem terminali komputerowych, usługi w zakresie przekazywania danych i głosu, komputerowo wspomagane transmisje informacji, danych i obrazów, usługi w zakresie łączności satelitarnej, transmisje obrazów za pośrednictwem satelitów telekomunikacyjnych, usługi w zakresie dostarczania informacji dotyczących telekomunikacji, przekazywania danych i nadawania programów telewizyjnych i radiowych, udostępnianie informacji o numerach telefonicznych, dostarczanie różnorodnych informacji za pośrednictwem mediów telekomunikacyjnych, usługi łącznościowe za pośrednictwem telefonu, telegrafu, terminali komputerowych, wideotekstu oraz sieci komputerowe oferujące dodatkowe usługi (VAN), usługi teletekstowe, radiowe usługi przywoławcze, telefoniczne usługi przywoławcze, usługi telexowe, wynajem i wdzierzawianie sprzętu telekomunikacyjnego, świadczenie usług w ramach sieci komputerowych oferujących dodatkowe usługi (VAN), w tym świadczenie bezpośrednich usług w dziedzinie sprzedaży detalicznej poprzez satelity lub połączenia telekomunikacyjne, usługi w zakresie łączności telefonicznej, faksowej, za pośrednictwem komputerów i satelitów, usługi konsultacyjne dotyczące sieci telekomunikacyjnych, udostępnianie praw do korzystania z sieci telekomunikacyjnych, usługi w dziedzinie wymiany danych elektronicznych, usługi telegraficzne; klasa 38.

CFE: 26.2, 27.5, 29.1

Kolory znaku: pomarańczowy, niebieski

136126 1999 02 25 Jarczak Andrzej Zakład Stolarski - stolarstwo produkcyjno-usługowe. Trzcinnica, (PL). **Towary:** stolarstwo meblowe a w tym gabloty, szafy, szafki, fotele i kanapy tapicerowane; klasa 20.



CFE: 25.5, 26.5, 27.5, 29.1

Kolory znaku: fioletowy, żółty, biały, czerwony

136127 1999 02 26 Fok Kamil, Nincevic Lucyna, Nincevic Olaf Agencja Artystyczna S.C. AKADEMIA. Rzeszów, (PL). **Usługi:** usługi związane z zarządzaniem działalnością artystyczną; usługi związane z organizowaniem i prowadzeniem dyskotek, rozrywek i koncertów, usługi klubowe, organizowanie i prowadzenie konferencji, organizowanie i prowadzenie konkursów rozrywkowych, organizowanie i prowadzenie konkursów piękności, organizowanie i prowadzenie bali i zabaw; klasy: 35 i 41.



CFE: 25.1, 25.3, 27.5, 29.1

Kolory znaku: biały, granatowy, czerwony

136128 1999 02 26 Gładysz Janusz, Siedlecka Andrzej
Przedsiębiorstwo Produkcyjno-Handlowo-Usługowe
FLORO-HUM S.C.. Jasienica Rosielna, (PL). **Towary:** ziemia
próchnicza, kompost, biohumus, nawozy i podłoża dla krzewów i
innych roślin ozdobnych, preparaty do użyźniania gleby; drzewa
liściaste, krzewy i drzewa iglaste, krzewy żywopłotowe, drzewa i
krzewy ozdobne alejowe, pnącza, skalniaki, kwiaty naturalne w
tym: paprocie i kaktusy, sadzonki, kora surowa; klasy: 1 i 31.



CFE: 5.3, 26.7, 27.5, 29.1

Kolory znaku: jasnozielony, biały, ciemnozielony

136129 1999 02 27 Gajewska Lucyna, Gajewski Włodzie-
mierz MEGA P.P.H.. Wrocław, (PL). **Towary:** meble sklepowe,
wystawiennicze, użytkowe (domowe); klasa 20.



CFE: 26.5, 26.11, 27.5, 29.1

Kolory znaku: czarny, czerwony

136130 1999 03 04 Przedsiębiorstwo Produkcji Chłodniczej
AUGUSTO Sp. z o.o.. Kalisz, (PL). **Towary:** lody; klasa 30.

TRELE-MORELE

136131 1999 03 04 Warner-Lambert Company. Morris Pla-
ins, (US). **Towary:** wyroby cukiernicze, w tym guma do żucia;
klasa 30.

BUBBLICIOUS

136132 1999 03 04 Warner-Lambert Company. Morris Pla-
ins, (US). **Towary:** wyroby cukiernicze, w tym guma do żucia;
klasa 30.

DENTYNE ICE

136133 1999 03 04 Warner-Lambert Company. Morris Pla-
ins, (US). **Towary:** wyroby cukiernicze, w tym guma do żucia;
klasa 30.

TRIDENT ADVANTAGE

136134 1999 03 04 Bond Street Cosmetics Limited. Fleet,
(GB). **Towary:** mydła, perfumy, olejki eteryczne, kosmetyki, lo-
tiony do włosów i środki do czyszczenia zębów; klasa 3.

BOND STREET COSMETICS

136135 1999 03 04 The Cartoon Network LP, LLLP. Atlanta,
(US). **Usługi:** usługi edukacyjne i rozrywkowe, w tym usługi pro-

dukcyjnej i kablowej, filmów, produkcji estradowej, pub-
likowanie książek, organizowanie wydarzeń atletycznych i wido-
wisk na żywo; klasa 41.



CFE: 2.1, 27.5

136136 1999 03 04 The Cartoon Network LP, LLLP. Atlanta,
(US). **Usługi:** usługi edukacyjne i rozrywkowe, w tym usługi pro-
dukcyjnej i kablowej, filmów, produkcji estradowej, pub-
likowanie książek, organizowanie wydarzeń atletycznych i wido-
wisk na żywo; klasa 41.

I AM WEASEL.



CFE: 4.3, 27.5

136137 1999 03 04 Pierwsz. 1998 09 04 (GB). **SmithKline**
Beecham biologicals S.A.. Rixensart, (BE). **Towary:** preparaty i
substancje farmaceutyczne i medyczne dla ludzi, szczepionki;
klasa 5.

ENVONRIX

136138 1999 03 16 BRE BANK S.A.. Warszawa, (PL).
Usługi: usługi bankowe, operacje bankowe, sprawy bankowe,
bankowość, działalność finansowa, usługi finansowe, operacje fi-
nansowe, transakcje finansowe, zarządzanie finansami; klasa 36.

THE
TASTE
OF
FORTUNE

CFE: 27.5, 29.1

Kolor znaku: szaro-srebrny

136139 1999 03 16 BRE BANK S.A.. Warszawa, (PL).
Usługi: usługi bankowe, operacje bankowe, sprawy bankowe,
bankowość, działalność finansowa, usługi finansowe, operacje fi-
nansowe, transakcje finansowe, zarządzanie finansami; klasa 36.

THE
TASTE
OF
FORTUNE

CFE: 27.5, 29.1

Kolor znaku: granatowy

136140 1999 03 16 BRE BANK S.A.. Warszawa, (PL).
Usługi: usługi bankowe, operacje bankowe, sprawy bankowe,

bankowość, działalność finansowa, usługi finansowe, operacje finansowe, transakcje finansowe, zarządzanie finansami; klasa 36.

THE
TASTE
OF
FORTUNE

CFE: 27.5, 29.1

Kolor znaku: złoty

136141 1999 03 16 The Procter & Gamble Company. Cincinnati, (US). **Towary:** produkty higieniczne; pieluszki wykonane z papieru i/lub celulozy; pieluchy, majtki dla dzieci, odzież dla dzieci i niemowląt; klasy: 5, 16 i 25.

PAMPERS FIRST STEPS

136142 1999 03 19 Pierwsz. 1998 12 21 (EM). V & S VIN & SPRIT AB. Sztokholm, (SE). **Towary:** wódka; klasa 33.

ABSOLUT
Country of Sweden
MANDRIN

CFE: 27.5

136143 1999 03 19 Elkem ASA. Oslo, (NO). **Towary:** dodatkowe stopy do produkcji żelaza i stali; klasa 6.

ULTRASEED

136144 1999 03 19 CANDIA S.A.. Lyon, (FR). **Towary:** mleko i mleko smakowe; klasa 29.



CFE: 26.11, 27.5, 29.1

Kolory znaku: biały, pomarańczowy, ciemnopomarańczowy, niebieski, brązowy

136145 1999 03 19 CANDIA S.A.. Lyon, (FR). **Towary:** mleko i mleko smakowe; klasa 29.



CFE: 26.11, 27.5, 29.1

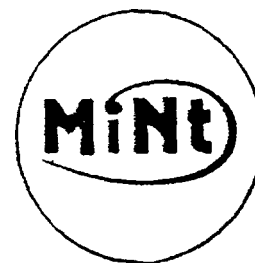
Kolory znaku: biały, pomarańczowy, ciemnopomarańczowy, niebieski

136146 1999 05 18 Dora Metal Spółka z o.o.. Czarnków. (PL). **Towary:** osprzęt do mebli metalowy, płyty konstrukcyjne meblowe, płyty metalowe, szafki do przechowywania żywności metalowe, płyty konstrukcyjne metalowe; **szary** chłodnicze, komory chłodnicze, pojemniki chłodnicze, płyty grzejne, podgrzewacze talerzy, podgrzewacze wody, podgrzewacze wody w aparatach, zlewozmywaki, kotły grzewcze, korpusy grzewcze, urządzenia elektryczne do ogrzewania, urządzenia i maszyny do chłodzenia, urządzenia do ogrzewania na paliwa stałe, płynne lub gazowe, części instalacji klimatycznych, urządzenia do klimatyzacji, wyciągi kominowe, wyciągi kuchenne, wyciągi wentylacyjne, elektryczny sprzęt kuchenny, odpowietrzacze do parowej instalacji grzewczej, piece z gorącym powietrzem, szuflady piecowe, aparaty do wentylacji, różna, elektryczne przybory kuchenne, parowniki, aparaty do podgrzewania wody, urządzenia do podgrzewania wody, instalacje do podgrzewania wody gorącej, frytownice elektryczne, sprzęt kuchenny elektryczny, piece do urządzeń grzewczych, armatura do pieców; drzwi do mebli, elementy do mebli, kółka do mebli, meble metalowe, półki meblowe, stoły, blaty do stołów, stoły metalowe, wyjmowane wkładki do zlewu, wózki meblowe, szafki z przegródkami, szafki; klasy: 6, 11 i 20.

DMP

CFE: 27.5

136147 1999 05 24 Rzdokiewicz Przemysław Agencja MINT. Warszawa, (PL). **Towary i usługi:** wyroby kosmetyczne; drukarki komputerowe, obwody drukarskie, dyski magnetyczne i optyczne, dyskietki, aparatura do przetwarzania informacji, instalacje systemów komputerowych, karty magnetyczne, komputerowe urządzenia **peryferyjne**, komputery, monitory, myszy magnetyczne i optyczne nośniki informacji, pamięci komputerowe, plotery, obwody scalone, procesory, programy komputerowe, aparatura do **rozmagnesowywania** taśm magnetycznych, skanery, aparaty fotograficzne, kamery, telefony, telefaxy, telewizory, radia, magnetowidy, kasety video; buty, ubrania, nakrycia głowy, bielizna; prowadzenie agencji reklamowych; usługi w zakresie nauczania i rozrywki, produkcji filmów oraz organizowanie imprez artystycznych i sportowych; doradztwo w sprawach sprzętu komputerowego, programowanie komputerowe; klasy: 3, 9, 25, 35, 41 i 42.



CFE: 26.1, 26.11, 27.5, 29.1

Kolor znaku: zielony

136148 1999 06 16 DORA METAL Spółka z o.o.. Czarnków. (PL). **Towary:** osprzęt do mebli metalowy, płyty konstrukcyjne meblowe, płyty metalowe, szafki do przechowywania żywności metalowe, płyty konstrukcyjne metalowe; szafy chłodnicze, komory chłodnicze, pojemniki chłodnicze, płyty grzejne, podgrzewacze talerzy, podgrzewacze wody, podgrzewacze wody w aparatach, zlewozmywaki, kotły grzewcze, korpusy grzewcze, urządzenia elektryczne do **ogrzewania**, urządzenia i maszyny do chłodzenia, urządzenia do ogrzewania na paliwa stałe, płynne lub gazowe, części instalacji klimatycznych, urządzenia do klimatyzacji, wyciągi kominowe, wyciągi kuchenne, wyciągi wentylacyjne, elektryczny sprzęt kuchenny, odpowietrzacze do parowej instalacji grzewczej, piece z gorącym powietrzem, szuflady piecowe, aparaty do wentylacji, różna, elektryczne przybory kuchenne, parowniki, aparaty do podgrzewania wody, urządzenia do podgrzewania

wody, instalacje do podgrzewania wody gorącej, frytownice elektryczne, sprzęt kuchenny elektryczny, piece do urządzeń grzewczych, armatura do pieców; drzwi do mebli, elementy do mebli, kółka do mebli, meble metalowe, półki meblowe, stoły, blaty do stołów, stoły metalowe, wyjmowane wkładki do zlewu, wózki meblowe, szatki z przegródkami, szafki; klasy: 6, 11 i 20.

DM

CFE: 27.5

136149 1999 07 27 DORA METAL Spółka z o.o.. Czarnków, (PL). **Towary:** osprzęt do mebli metalowy, płyty konstrukcyjne meblowe, płyty metalowe, szafki do przechowywania żywności metalowe, płyty konstrukcyjne metalowe; szafy chłodnicze, komory chłodnicze, pojemniki chłodnicze, płyty grzejne, podgrzewacze talerzy, podgrzewacze wody, podgrzewacze wody w aparatach, zlewozmywaki, kotły grzewcze, korpusy grzewcze, urządzenia elektryczne do **ogrzewania**, urządzenia i maszyny do chłodzenia, urządzenia do ogrzewania na paliwa stałe, płynne lub gazowe, części instalacji klimatycznych, urządzenia do klimatyzacji, wyciągi kominowe, wyciągi kuchenne, wyciągi wentylacyjne, elektryczny sprzęt kuchenny, **odpowietrzacze** do parowej instalacji grzewczej, piece z gorącym powietrzem, szuflady piecowe, aparaty do wentylacji, różna, elektryczne przybory kuchenne, parowniki, aparaty do podgrzewania wody, urządzenia do podgrzewania wody, instalacje do podgrzewania wody gorącej, frytownice elektryczne, sprzęt kuchenny elektryczny, piece do urządzeń grzewczych, armatura do pieców; drzwi do mebli, elementy do mebli, kółka do mebli, meble metalowe, półki meblowe, stoły, blaty do stołów, stoły metalowe, wyjmowane wkładki do zlewu, wózki meblowe, szafki z przegródkami, szafki; klasy: 6, 11 i 20.

DORAM

CFE: 27.5

136150 1999 07 27 DORA METAL Sp. z o.o.. Czarnków, (PL). **Towary:** osprzęt do mebli metalowy, płyty konstrukcyjne meblowe, płyty metalowe, szafki do przechowywania żywności metalowe, płyty konstrukcyjne metalowe; **szafy** chłodnicze, komory chłodnicze, pojemniki chłodnicze, płyty **grzejne**, podgrzewacze talerzy, podgrzewacze wody, podgrzewacze wody w aparatach, zlewozmywaki, kotły grzewcze, korpusy grzewcze, urządzenia elektryczne do ogrzewania, urządzenia i maszyny do chłodzenia, urządzenia do ogrzewania na paliwa stałe, płynne lub gazowe, części instalacji klimatycznych, urządzenia do klimatyzacji, wyciągi kominowe, wyciągi kuchenne, wyciągi wentylacyjne, elektryczny sprzęt kuchenny, **odpowietrzacze** do parowej instalacji grzewczej, piece z gorącym powietrzem, szuflady piecowe, aparaty do wentylacji, różna, elektryczne przybory kuchenne, parowniki, aparaty do podgrzewania wody, urządzenia do podgrzewania wody, instalacje do podgrzewania wody gorącej, frytownice elektryczne, sprzęt kuchenny elektryczny, piece do urządzeń grzewczych, armatura do pieców; drzwi do mebli, elementy do mebli, kółka do mebli, meble metalowe, półki meblowe, stoły, blaty do stołów, stoły metalowe, wyjmowane wkładki do zlewu, wózki meblowe, szafki z przegródkami, szafki; klasy: 6, 11 i 20.

GASTROTECHNIK

CFE: 27.5

136151 1999 12 15 HOUSE Sp. z o.o.. Zielona Góra, (PL). **Towary:** środki do prania i bielenia, środki do czyszczenia, polero-

wania, odfuszczenia i ścierania, **mydła** i produkty perfumeryjne, olejki eteryczne, **kosmetyki**, środki do pielęgnacji włosów, środki do mycia zębów; klasa 3.

BOXER

CFE: 27.5

136152 2000 06 20 Jonas Rajmund Firma Handlowa An. Przem. BŁYSK. Jastrzębie Zdrój, (PL). **Towary:** środki przeciwopotowe, antystatyczne preparaty do **celów** domowych, olejki aromatyczne, barwniki kosmetyczne, barwniki do bielenia i krochmalenia bielizny, barwniki do ożywiania kolorów (prania), środki do zamaczania bielizny, kosmetyki, detergenty inne niż używane w procesach produkcyjnych i medycznych, mydła, preparaty do usuwania kamienia dla gospodarstwa domowego, preparaty kosmetyczne do kąpieli, sole do kąpieli do **celów** innych niż **lecniczne**, kremy kosmetyczne, lakiery do **paznokci**, lakiery do włosów, preparaty do mycia, olejki do celów **kosmetycznych**, **perfumeryjnych**, toaletowych, **pasty**, proszki i płyny do zębów, produkty **perfumeryjne**, środki piorące, szampony, wata do celów kosmetycznych, wywabiacze plam; klasa 3.

CFE: 1.1, 27.5, 29.1

Kolory znaku: czerwony, czarny, biały

136153 2000 07 25 CONCORDIA Spółka z o.o. Warszawa, (PL). **Usługi:** doradztwo specjalistyczne firmom (w zakresie przygotowywania i przeprowadzania połączeń i przejęć przedsiębiorstw, w zakresie restrukturyzacji przedsiębiorstw oraz konsultingu gospodarczego, w zakresie przygotowywania **wycen** przedsiębiorstw, strategii i biznesplanów), przygotowywanie analiz finansowych, przygotowywanie badań rynkowych, przygotowywanie prognoz ekonomicznych, doradztwo w zakresie organizacji i zarządzania firmami, **poszukiwania** dla firm (reprezentowanie interesów krajowych i zagranicznych); doradztwo w sprawach finansowych (w zakresie organizacji, finansowania i prowadzenia inwestycji na rachunek własny i osób trzecich); tłumaczenia, prowadzenie działalności szkoleniowej (w zakresie organizowania i prowadzenia seminariów, sympozjów i zjazdów dotyczących zarządzania, organizacji, doradztwa kapitałowego, finansowego), organizowanie i prowadzenie konferencji (w zakresie zarządzania, organizacji, doradztwa kapitałowego, finansowego); klasy: **35, 36 i 41**.

CONCORDIA

CFE: 27.5, 29.1

Kolory znaku: granatowy, jasnożółty (kolor irchy)

136154 2000 07 25 CONCORDIA Spółka z o.o. Warszawa, (PL). **Usługi:** doradztwo specjalistyczne firmom (w zakresie przygotowywania i przeprowadzania połączeń i przejęć przedsiębiorstw, w zakresie restrukturyzacji przedsiębiorstw oraz konsultingu gospodarczego, w zakresie przygotowywania wycen przed-

siębiorstw, strategii, biznesplanów), przygotowywanie analiz finansowych, przygotowywanie badań rynkowych, przygotowywanie prognoz ekonomicznych, doradztwo w zakresie organizacji i zarządzania firmami, poszukiwania dla firm (reprezentowanie interesów krajowych i zagranicznych); doradztwo w sprawach finansowych (w zakresie organizacji, finansowania prowadzenia inwestycji na rachunek własny i osób trzecich); tłumaczenia, prowadzenie działalności szkoleniowej (w zakresie organizowania i prowadzenia seminariów, sympozjów i zjazdów dotyczących zarządzania, organizacji, doradztwa kapitałowego, finansowego), organizowanie i prowadzenie konferencji (w zakresie zarządzania, organizacji, doradztwa kapitałowego, finansowego); klasy: 35, 36 i 41.

CONCORDIA

CFE: 27.5, 29.1

Kolory znaku: biały, granatowy

136155 2000 09 15 Czaplńska Anna «Studio 56». Łódź, (PL). Towary i usługi: fotografie; wywoływanie filmów fotograficznych; usługi wykonywania zdjęć; klasy: 16, 40 i 41.



CFE: 26.4, 27.5, 27.7, 29.1

Kolory znaku: czarny, zielony, szary

136156 2000 11 14 Meka Kazimierz, Sztrajbel Mieczysław Zakład Obuwia NORD S.C.. Strzelinko, (PL). Towary: opakowania z papieru i kartonu; skóra i imitacje skóry, wyroby z tych materiałów (o ile zawarte są w klasie 18); odzież, obuwie, wkładki do obuwia, nakrycia głowy; dodatki do obuwia, odzieży i nakryć głowy, a mianowicie: haczyki, klamry, ozdoby, sprzączki, zapięcia, wkładki, naszywki, klamry do pasków, napy, haftki, sznurwadła i sznurówki, zamki błyskawiczne, wstążki, wstęgi do dekorowania, wszywki; klasy: 16, 18, 25 i 26.



CFE: 24.15, 27.5, 29.1

Kolor znaku: czerwony i jego odcienie

136157 2000 11 27 Agencja Ochrony Osób i Mienia «WALOR» Spółka z o.o.. Warszawa, (PL). Towary i usługi: alarmy antywłamaniowe, alarmy pożarowe, urządzenia alarmowe, odzież chroniąca przed ogniem i napromieniowaniem, wizjery do drzwi, wykrywacze dymu, dzwonki sygnalizacyjne, gaśnice, kamizelki ratunkowe, kamizelki kuloodporne, koce strażackie, kombinzony ochronne, lornetki, lunety, maski ochronne, pompy strażackie, motopompy strażackie, kaski ochronne, pasy ratunkowe, wykrywacze fałszywych pieniędzy, programy komputerowe systemów operacyjnych, radary, wyposażenie dla ratownictwa, rękawice ochronne, siatki ratownicze, syreny, detektory; broń pal-

na; usługi w zakresie sprzątania budynków i pomieszczeń; prowadzenie szkoleń w zakresie ochrony mienia, ochrony osób, przeciwpożarowe, bhp; zabezpieczenia i ochrony środowiska przed skutkami zdarzeń losowych, klęsk żywiołowych, pożarów i innych; usługi w zakresie ochrony osób, ochrony mienia, ochrony przeciwpożarowej, ochrony bhp, usługi w zakresie ekspertyz projektowania i rzeczoznawstwa dotyczących ochrony mienia, ochrony osób, ochrony przeciwpożarowej, ochrony przed skutkami klęsk żywiołowych i innych klasy: 9, 13, 37, 41, 42 i 45.



CFE: 3.7, 24.1, 27.5, 29.1

Kolory znaku: niebieski, żółto-pomarańczowy

136158 2001 03 05 HOUSE Spółka z o.o.. Zielona Góra, (PL). Towary: kosmetyki; produkty higieniczne, plastry, materiały opatrunkowe, środki dezynfekcyjne; ubrania, buty i nakrycia głowy; klasy: 3, 5 i 25.

cu-see-you

136159 2001 03 05 «HOUSE» Spółka z o.o.. Zielona Góra, (PL). Towary: kosmetyki; produkty higieniczne, plastry, materiały opatrunkowe, środki dezynfekcyjne; ubrania, buty i nakrycia głowy; klasy: 3, 5 i 25.

CU

SEE YOU

CFE: 27.5

136160 2001 04 25 TIKKURILA COATINGS Spółka z o.o.. Szczecin, (PL). Towary: farby; klasa 2.

AKROSTOP

136161 1998 06 12 PETMAR - ŁAGOWSKA Spółka Jawna. Wrocław, (PL). Towary: preparaty do czyszczenia, wybielania, odtłuszczenia i mycia, pasty i kremy do mycia rąk, mydła, płyny do mycia okien i podłóg, toaletowe środki sanitarne, olejki eteryczne, mleczka, środki do nadawania połysku i polerowania; środki dezynfekujące, detergenty, środki do odświeżania powietrza, bakteriofage, grzybobójcze i do niszczenia szkodników; klasy: 3 i 5.



CFE: 27.5, 29.1

Kolory znaku: czerwony, biały

136162 1998 06 15 BEBE Stores, inc. Birsbane, (US). Towary i usługi: okulary, oprawki do okularów; wyroby jubilerskie, kamienie szlachetne, przyrządy zegarmistrzowskie i chronometryczne zegarki na rękę; torebki, torby; zgrupowanie na rzecz osób trzecich różnych towarów pozwalające nabywcy wygodnie je oglądać i kupować w sklepie z odzieżą obuwiami i nakryciami głowy, odzieżą damską środkami perfumeryjnymi i kosmetykami, okularami i

oprawkami do okularów, wyrobami jubilerskimi i kamieniami szlachetnymi, przyrządami zegarmistrzowskimi i **chronometrycznymi**, zegarkami na rękę, torebkami oraz torbami; klasy: 9, 14, 18 i 35.

bebe

CFE: 27.5

136163 1998 06 15 BEBE Stores, inc., birsbane, (US). **Towary i usługi:** okulary, oprawki do okularów; wyroby jubilerskie, kamienie szlachetne, przyrządy zegarmistrzowskie i chronometryczne, zegarki na rękę; torebki, torby; zgrupowanie na rzecz osób trzecich różnych towarów pozwalające nabywcy wygodnie je oglądać i kupować w sklepie z **odzieżą**, obuwiem i nakryciami głowy, **odzieżą damską**, środkami perfumeryjnymi i kosmetykami, okularami i oprawkami do okularów, wyrobami jubilerskimi i kamieniami szlachetnymi, przyrządami zegarmistrzowskimi i **chronometrycznymi**, zegarkami na rękę, torebkami oraz torbami; klasy: 9, 14, 18 i 35.

CFE: 27.5

136164 1998 06 18 Wilkoszewski Maciej Przedsiębiorstwo Instalacyjno-Budowlane **POL-BUILD**, Warszawa, (PL). **Usługi:** usługi w zakresie wykonywania instalacji kanalizacyjnych; projektowanie instalacji wodnych, kanalizacyjnych i centralnego ogrzewania; klasy: 37 i 42.

B' R

CFE: 27.5

136165 1998 08 06 Dolnośląska Izba Lekarska, Wrocław, (PL). **Towary i usługi:** czasopisma; usługi wydawnicze; klasy: 16 i 41.



CFE: 3.7, 24.1, 29.1

Kolory znaku: czarny, czerwony, złoty

136166 1998 08 07 Cielak Jerzy Przedsiębiorstwo Produkcji Handlowe **REKIN**, **Paszczyna**, (PL). **Towary i usługi:** filety rybne, homary nieżywe, kawior, klej rybi do celów **spożywczych**, konserwy rybne, krewetki nieżywe, langusty nieżywe, raki nieżywe, łososie, małże jadalne nieżywe, mączka rybna do celów spożywczych, ostrygi nieżywe, potrawy na bazie ryb, ryby nieżywe, ryby konserwowane i solone, sardynki, śledzie, ślimaki jadalne, tuńczyk, jaja, jogurt, kefir, **kielbasa**, konfitury, konserwy mięsne, **margaryna**, masło, mięso, mleko, oleje jadalne, sery, wędliny, zupy; chleb, ciastka, cukier, herbata, kawa, kakao, majonez, makaron, mąka, paszтет, paszтет mięsny, pizza, ryż, słodycze, wyroby cukiernicze; ikra rybia, ostrygi żywe, ryby żywe, owoce cytrusowe, warzywa świeże, ziemniaki; piwo, soki owocowe, soki warzywne, woda mineralna; projektowanie opakowań dla środków spo-

żywczych wykonywane na zlecenie osób trzecich; klasy: 29, 30, 31, 32 i 42.



CFE: 3.9, 18.3, 27.5

Kolory znaku: czarny, popielaty i odcienie, stalowy, biały

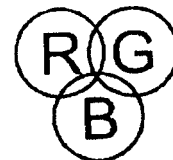
136167 1998 09 07 Przedsiębiorstwo Usługowo-Handlowe **PROF US** Spółdzielnia Pracy, Kraków, (PL). **Usługi:** czyszczenie i sprzątanie budynków, konserwacja i restauracja budynków; wynajem miejsc parkingowych; pielęgnacja terenów zielonych, ogrodnictwo; ochrona mienia; klasy: 37, 39, 44 i 45.



CFE: 2.9, 20.7, 27.5, 29.1

Kolory znaku: zielony, biały

136168 1998 09 16 Nowińska-Komorowska Jolanta Agencja Reklamowa RGB, Warszawa, (PL). **Usługi:** prowadzenie agencji reklamowej, organizowanie strategii oraz kampanii reklamowych na zlecenie, produkcja reklam telewizyjnych, kinowych, radiowych, rozpowszechnianie i dystrybucja materiałów reklamowych, marketingowych, **promocja**, badanie rynku, publikowanie tekstów i ogłoszeń reklamowych, reklamy **korespondencyjne**, organizowanie pokazów w celach handlowych i reklamowych, produkcja filmów reklamowych, doradztwo reklamowe, prowadzenie sklepu i hurtowni z artykułami dot. języka polskiego, filmy, gadzety, kasety wideo, taśmy magnetofonowe, dyski audiowizualne, komputerowe programy językowe, CD z gramami komputerowymi, planszowymi, **quizami**, teleturniejami, wynajmowanie powierzchni na cele reklamowe; prowadzenie agencji artystycznej, organizacja imprez, koncertów, produkcja programów telewizyjnych i filmów, włącznie z kopiowaniem i utrwalaniem na różnych nośnikach informacji, prowadzenie kursów edukacyjnych, nauki jazdy; klasy: 35 i 41.



CFE: 26.1, 26.7, 27.5

136169 2001 03 19 DRAMERS SA z.p.ch. Poznań, (PL). **Towary:** olejki aromatyczne, kosmetyczne, kosmetyki do brwi, preparaty do demakijażu, dezodoranty osobiste, perfumy, wody kolońskie, toaletowe, zestawy kosmetyków, lakiery do paznokci, lakiery do włosów, maseczki kosmetyczne, mleczko kosmetyczne, mydła toaletowe, przeciwpotowe, dezodorujące, do golenia, **pomadki** do ust, puder kosmetyczny, szampony, pasty do zębów; chusteczki higieniczne, preparaty do celów weterynaryjnych, preparaty do mycia zwierząt, dezodoranty nie do użytku osobistego, herbicydy, fungicydy, lepy na muchy, środki owadobójcze, odstraszające owady, środki przeciwpasożytnicze, przeciwinsekto-we, środki do oczyszczania i odświeżania powietrza, środki dezynfekcyjne; klasy: 3 i 5.

be free women

136170 2001 04 04 Twaróg Jacek Fabryka Mebli - Twaróg «Ludwik Styl». Rogoźno Wlkp., (PL). **Towary i usługi:** meble, ramki obrazowe, wyroby z drewna nie zawarte w innych klasach; gromadzenie, dla pożytku innych, towarów wymienionych w klasie 20 (wyłączając transport) umożliwiające klientom dogodne oglądanie i nabywanie ich w sklepie meblowym; usługi stolarskie, tapicerskie i renowacja mebli; klasy: 20, 35 i 37.

ludwik styl

136171 1998 10 15 Trawiński Sylwiusz. Bydgoszcz, (PL). **Towary i usługi:** telefony, aparaty fotograficzne, audiowizualne urządzenia do nauki, biurowe urządzenia do dziurkowania kart, naświetlone błony filmowe, procesory cpu, aparaty do rejestrowania czasu, czytniki dla informatyki, czytniki kodów kreskowych, czytniki optyczne, dalekopisy, dyktafony, drukarki komputerowe, audio-video dyski kompaktowe, dyski magnetyczne, dyski optyczne, dyski obliczeniowe, dyski optyczne kompaktowe, dyskietki, dyskotrybutory dysków dla informatyki, urządzenia do transmisji dźwięku, ekrany projekcyjne, urządzenia do fakturowania, urządzenia do fotokopiowania, głośniki, aparatura do przetwarzania informacji, interfejsy dla informatyki urządzenia do **interkomunikacji** kalkulatory, kamery filmowe, karty magnetyczne, karty magnetyczne identyfikacyjne, kasy rejestrujące, klawiatury komputerowe, komputery, aparatura elektryczna do komutacji, elektryczna aparatura kontrolna, elektryczne urządzenia do kontroli, maszyny i urządzenia do kopiowania, instalacje elektryczne zapobiegające kradzieżom, lampy błyskowe, lampy optyczne, magnesy jako cewki elektromagnetyczne, magnetofony taśmowe, maszyny liczące, membrany akustyczne, mikrofony, mikroprocesory, modemy, mechanizmy do aparatów uruchamianych za pomocą monet, monitory, myszy dla informatyki, nadajniki telekomunikacyjne, aparaty do nauczania, urządzenia do nawigacji, magnetyczne nośniki danych, nośniki optyczne, obiektywy, obwody scalone, odbiorniki audio-video, odkurzacze elektryczne, urządzenia do odtwarzania dźwięku, pamięci komputerowe, urządzenia do liczenia pieniędzy, pióra elektryczne, plotery, programy komputerowe, programy komputerowe systemu operacyjnego, aparaty projekcyjne, przekaźniki sygnałów elektronicznych, urządzenia do przetwarzania tekstów, zestawy do radiofonii, urządzenia i nośniki do rejestracji dźwięku, aparatura rozrywkowa przystosowana wyłącznie do odbiorników telewizyjnych, skanery do informatyki, stacje nośników magnetycznych, optycznych i mieszanych, szylidy świecące, taśmy video, **komputery**, drukarki, aparaty telefoniczne, telekopiarki telewizory; **czasopisma**, artykuły biurowe, drukarki przenośne, aparatura do etykietowania, etykiety nie z materiału, filtry do kawy, kalendarze, materiały do nauczania, naklejki adresowe, maszyny do pisania, taśmy nasączone tuszem do drukarek komputerowych, papier, karton, tektura i wyroby z papieru, tektury i kartonu, broszury, formularze, koperty, materiały piśmienne, książki, **numeratory**, datowniki; meble, meble metalowe, meble biurowe; usługi w zakresie analizy kosztów, badania **rynku**, badania w dziedzinie działalności gospodarczej, doradztwo w zakresie organizowania i kierowania działalnością gospodarczą doradztwo w zakresie zarządzania kadrowego, dystrybucja materiałów reklamowych, administrowanie miejscami wystawowymi, sporządzanie listy płac, ustalanie podatków, pomoc w prowadzeniu działalności gospodarczej, prowadzenie ksiąg, służba informacyjna, transkrypcja informacji, weryfikacja rachunków, organizowanie działalności gospodarczej, prognozy ekonomiczne, rachunkowość, wypożyczanie urządzeń i wyposażenia biurowego, organizacja wystaw handlowych i/ lub reklamowych, zarządzanie zbiorami informatycznymi; pożyczki, rozliczanie finansowe transakcji, zarządzanie finansami, zarządzanie nieruchomościami; nauczanie, publikowanie tekstów innych niż teksty reklamowe, publikowanie książek; edycja tekstów; biura redakcyjne, doradztwo zawodowe, programowanie komputerów, wypożyczanie komputerów; klasy: 9, 16, 20, 35, 36, 41 i 42.

Small Office Home Office

CFE: 27.5

136172 1998 10 20 Systemair AB. Jarfatla, (SE). **Towary i usługi:** urządzenia grzewcze, suszące i wentylacyjne, **wentylatory**, części instalacji klimatyzacyjnych, wentylatory klimatyzacyjne, wentylatory elektryczne, części i komponenty do wentylatorów i urządzeń wentylacyjnych, tłumiki dźwięku, osłony wlotu, tłumiki ciągu tylnego, zawory ogniowe i klapowe, złącza zasilania i wydmuchu, łączniki, uszczelki powietrzne, przewody i zespoły wentylacyjne, wyciągi, zespoły do doprowadzania powietrza, regulatory szybkości do wentylatorów, elementy grzejne **przewodów**, urządzenia do doprowadzania i wydmuchiwania powietrza, kuchenne okapy odciągowe, zawory termostatyczne, części instalacji grzewczych, zawory regulujące poziom w zbiornikach; usługi w zakresie informacji konsumenckiej, usługi marketingowe; usługi w zakresie badań technicznych oraz usługi w zakresie rozwoju nowych produktów w dziedzinie ogrzewania i wentylacji; klasy: 11, 35 i 42.



CFE: 26.1, 26.4, 27.5

136173 1998 10 21 Dr. Theiss Naturwaren GmbH. Homburg, (DE). **Towary:** produkty farmaceutyczne w tym preparaty przeciw infekcom górnych dróg oddechowych; klasa 5.

ANGI SEPT

136174 1998 12 03 BRE BANK S.A.. Warszawa, (PL). **Usługi:** usługi bankowe, operacje bankowe, sprawy bankowe, bankowość, działalność finansowa, usługi finansowe, operacje finansowe, transakcje finansowe, zarządzanie finansami; klasa 36.

ZAPACH
PIENIĘDZY

CFE: 27.5, 29.1

Kolory znaku: biały, złoty

136175 1998 12 07 Stós Tomasz, Stós Agnieszka ATPOL Spółka Cywilna. Jaworzno, (PL). **Usługi:** usługi **gastronomiczno-restauracyjne**; klasa 43.

Malta bene



CFE: 1.15, 11.3, 27.5

136176 1998 12 15 STUDIO A Spółka z o. o.. Warszawa, (PL). **Towary i usługi:** artykuły papirnicze i introligatorskie (dzienniki, czasopisma, książki, fotografie); gry, zabawy; usługi reklamowe; usługi w zakresie rozrywki; klasy: 16, 28, 35 i 41.

MIODOWE LATA

136177 1998 12 15 Marquard Sport Media Spółka z o. o.. Warszawa, (PL). **Towary i usługi:** papier, karton, wyroby z tych materiałów, druki, dzienniki, czasopisma, **gazety**, książki, fotografie, czcionki drukarskie, klisze drukarskie; dystrybucja i rozpowszechnianie materiałów i ogłoszeń reklamowych, reklama prasowa, radiowa i telewizyjna, wynajmowanie miejsca na umieszczenie ogłoszeń lub reklam, organizowanie wystaw handlowych i reklamowych, edycja tekstów, informacja handlowa, informacja o działalności gospodarczej, sondaże i badania opinii, publikowanie tekstów publicystycznych, zarządzanie zbiorami informatycznymi; dystrybucja gazet, prenumerata prasy; publikowanie książek, publikowanie tekstów innych niż teksty reklamowe, organizacja widowisk, usługi w zakresie rozrywki, usługi w zakresie edukacji; klasy: 16, 35, 39 i 41.



CFE: 24.5, 27.5, 29.1

Kolory znaku: czerwony, biały, czarny, szary

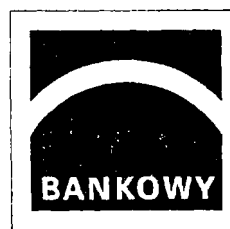
136178 1998 12 15 Marquard Sport Media Spółka z o. o.. Warszawa, (PL). **Towary i usługi:** papier, karton, wyroby z tych materiałów, druki, dzienniki, czasopisma, gazety, książki, fotografie, czcionki drukarskie, klisze drukarskie; dystrybucja i rozpowszechnianie materiałów i ogłoszeń reklamowych, reklama prasowa, radiowa i telewizyjna, wynajmowanie miejsca na umieszczenie ogłoszeń lub reklam, organizowanie wystaw handlowych i reklamowych, edycja tekstów, informacja handlowa, informacja o działalności gospodarczej, sondaże i badania opinii, publikowanie tekstów publicystycznych, zarządzanie zbiorami informatycznymi; dystrybucja gazet, prenumerata prasy; publikowanie książek, publikowanie tekstów innych niż teksty reklamowe, organizacja widowisk, usługi w zakresie rozrywki, usługi w zakresie edukacji; klasy: 16, 35, 39 i 41.



CFE: 27.5, 29.1

Kolory znaku: czerwony, biały, czarny

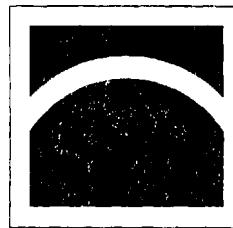
136179 1998 12 15 PKO/Handlowy Powszechne Towarzystwo Emerytalne S.A.. Warszawa, (PL). **Usługi:** świadczenie usług finansowych, a mianowicie: prowadzenie działalności finansowej i bankowej, usługi w zakresie transakcji finansowych, zarządzanie finansami, usługi w dziedzinie wyceny finansowej ubezpieczeń, banków i nieruchomości, usługi dotyczące operacji finansowych, usługi w dziedzinie zarządzania finansami, usługi w zakresie lokat kapitałowych oraz zarządzania majątkiem, usługi dotyczące inwestycji kapitałowych oraz doradztwo w sprawach finansowych i usługi informacyjne dotyczące spraw finansowych, świadczenie usług ubezpieczeniowych, usługi funduszy emerytalnych, tworzenie i zarządzanie otwartym funduszem emerytalnym oraz jego reprezentowanie wobec osób trzecich, gromadzenie środków pieniężnych i ich lokowanie, z przeznaczeniem na wypłatę członkom funduszu po osiągnięciu przez nich wieku emerytalnego, doradztwo w sprawach ubezpieczeń i funduszy emerytalnych oraz usługi informacyjne dotyczące ubezpieczeń i funduszy emerytalnych; klasa 36.

**Otwarty Fundusz Emerytalny**

CFE: 26.1, 26.4, 27.5, 29.1

Kolory znaku: biały, żółty, niebieski

136180 1998 12 15 PKO/Handlowy Powszechne Towarzystwo Emerytalne S.A.. Warszawa, (PL). **Usługi:** świadczenie usług finansowych, a mianowicie: prowadzenie działalności finansowej i bankowej, usługi w zakresie transakcji finansowych, zarządzanie finansami, usługi w dziedzinie wyceny finansowej ubezpieczeń, banków i nieruchomości, usługi dotyczące operacji finansowych, usługi w dziedzinie zarządzania finansami, usługi w zakresie lokat kapitałowych oraz zarządzania majątkiem, usługi dotyczące inwestycji kapitałowych oraz doradztwo w sprawach finansowych i usługi informacyjne dotyczące spraw finansowych, świadczenie usług ubezpieczeniowych, usługi funduszy emerytalnych, tworzenie i zarządzanie otwartym funduszem emerytalnym oraz jego reprezentowanie wobec osób trzecich, gromadzenie środków pieniężnych i ich lokowanie, z przeznaczeniem na wypłatę członkom funduszu po osiągnięciu przez nich wieku emerytalnego, doradztwo w sprawach ubezpieczeń i funduszy emerytalnych oraz usługi informacyjne dotyczące ubezpieczeń i funduszy emerytalnych; klasa 36.

**PKO / Handlowy**

Powszechne Towarzystwo Emerytalne S.A.

CFE: 26.1, 26.4, 27.5, 29.1

Kolory znaku: biały, niebieski, żółty

136181 1998 12 15 Norsk Hydro ASA. Oslo, (NO). **Towary i usługi:** przemysłowe oleje i tłuszcze, smary, paliwa i materiały oświetleniowe, przemysłowe gazy paliwowe, mianowicie acetylen, propan, propadien, metyloacetylen, propylen oraz mieszanek powyższych gazów, wszystkie w stanie lotnym lub płynnym; regulatory ciśnienia gazu oraz części i osprzęt do nich; usługi w zakresie instalacji i napraw sprzętu przeznaczonego do magazynowania, transportu, przeładunku i dostarczenia gazów w stanie lotnym, płynnym i stałym; klasy: 4, 11 i 37.



CFE: 18.3, 27.5

136182 199812 15 Norsk Hydro ASA. Oslo, (NO). **Towary i usługi:** gazy przemysłowe, mianowicie: tlen, azot, argon, dwutlenek węgla, hel, wodór, neon, krypton, ksenon, etan, mieszanki powyższych gazów, wszystkie w stanie lotnym, płynnym i stałym; przemysłowe gazy paliwowe, mianowicie acetylen, propan, propadien, **metyloacetylen**, propylen oraz mieszanki powyższych gazów, wszystkie w stanie lotnym lub płynnym; sprzęt z metalu do magazynowania, transportu, przeładunku i dostarczania gazów (w stanie lotnym, płynnym i stałym), mianowicie: zbiorniki, cysterny i butle do magazynowania i transportu oraz części i osprzęt do wszystkich w/w towarów; regulatory ciśnienia gazu oraz części i osprzęt do nich; usługi w zakresie instalacji i napraw sprzętu przeznaczonego do magazynowania, transportu, przeładunku i dostarczania gazów w stanie lotnym, płynnym i stałym; klasy: 1, 4, 6, 11 i 37.

HYDROGAS

136183 1998 12 15 Kentucky Fried Chicken International Holdings, Inc. Louisville, (US). **Towary i usługi:** przedmioty do gry i zabawki, lalki, zabawki, zabawki pluszowe, zabawki plastikowe, figurki, piłki, gry planszowe, puzzle, układanki magiczne oraz komplety do nauki; żywność gotowana i mrożona, wszystko zawierające drób, **zakąski**, dodatki, sosy, przyprawy i zaprawy, obwarzanki, herbatniki, chlebaki, **ciasta**, słodycze, miód, drożdże i proszek do pieczenia; punkty sprzedaży gotowych przekąsek (fast food), usługi związane ze sprzedażą i dystrybucją produktów żywnościowych i napojów; usługi restauracji, barów przekąskowych, kawiarni, kantyn, usługi żywieniowe, usługi polegające na zamawianiu żywności poprzez komputerową sieć on-line; klasy: 28, 30, 35 i 43.



CFE: 4.3

136184 1998 12 15 American Saw & Mfg. Company. East Longmeadow, (US). **Towary:** ostrza do narzędzi z napędem elektrycznym, ostrza do pił taśmowych, pił tłokowych i wyrzynarek oraz pił walcowych; narzędzia ręczne i ostrza do nich, ostrza do piłek do metali, pił tnących metal, pił ręcznych, piłki do metali, piły tnące metal, piły ręczne, pilniki, pilniki wygięte oraz rozwiertaki; klasy: 7 i 8.

CONTESTOR GT

136185 1998 12 14 Dudek Jadwiga Zakład Produkcyjno-Handlowo-Usługowy SARA. Tomaszów Mazowiecki, (PL). **Towary i usługi:** odzież z tkanin naturalnych i sztucznych, suknie ślubne, wieczorowe i komunijne; usługi krawieckie, projektowanie odzieży, wypożyczanie sukien; klasy: 25, 40, 42 i 45.

sara

136186 1998 12 14 Pawłowska Agnieszka Przedsiębiorstwo Produkcyjno-Handlowo-Usługowe AGMES. Babiczki, (PL). **Towary:** odzież i bielizna dziecięca; klasa 25.



CFE: 2.5, 26.5, 27.5

136187 1998 12 14 Zaborowska Małgorzata, Zaborowski Krzysztof Firma Handlowo-Usługowa Małgorzata & Krzysztof ZABOROWSCY. Słupsk, (PL). **Usługi:** usługi w zakresie prowadzenia sklepów detalicznych, dla towarów: wyroby ogólnospożywcze, pieczywo, nabiał, warzywa i owoce, tłuszcze, mrożonki, wyroby garmażeryjne, wyroby cukiernicze, mięso i wędliny, ryby, karma dla zwierząt, wyroby chemii gospodarczej, dziewiarstwo, prasa, napoje i alkohol; klasa 35.



CFE: 27.5, 29.1

Kolory znaku: czerwony, niebieski

136188 1999 01 08 IGA, Inc. (Delaware Corporation). Chicago, (US). **Towary i usługi:** mięso, ryby, drób, dziczyzna oraz produkty spożywcze z nich wytworzone, konserwowane, suszone, puszkowane, gotowane i mrożone owoce i warzywa, jajka, produkty mleczne, galaretki, dżemy, oleje i tłuszcze jadalne, konserwy, dania przekąskowe oraz dania gotowe; kawa, herbata, kakao, cukier, ryż, **tapioka**, sago, **mąka**, spożywcze produkty zbożowe i z mąki, wyroby cukiernicze i słodycze, desery, lody, sól, ocet, przyprawy, musztarda i sosy, dania przekąskowe i dania gotowe; prowadzenie na zlecenie sklepów sprzedaży produktów spożywczych, napojów, artykułów gospodarstwa domowego, produktów farmaceutycznych, akcesoriów samochodowych i samochodowych środków czystości, usługi w zakresie projektowania **sklepów** związane z rozkładem i wystrojem sklepów, usługi dekoracji wystaw i wystroju wnętrz, usługi zarządzania sklepami sprzedaży detalicznej; usługi dostawcze w zakresie sprzętu i urządzeń sklepów spożywczych, półek na produkty spożywcze, napoje, towary dla gospodarstwa domowego, produkty do sprzątania i czyszczenia, dostarczanie skrzynek na produkty spożywcze zamrożone i schłodzone, systemów sprawdzających składających się z lad ze sterowanymi przenośnikami taśmowymi i torbami na zakupy; doradztwo w sprawach dotyczących **żywności**, warunków i urządzeń sanitarnych, usługi inżynierskie w zakresie ekspertyz, pomiarów, projektów technicznych i doradztwa budowlanego w związku ze sklepami; usługi barów przekąskowych i sklepów delikatesowych polegające na dostarczaniu gotowych produktów mięsnych, sałatek, kanapek, gotowych do spożycia makaronów, produktów piekarniczych, gotowych do spożycia dań przekąskowych, na miejscu i na wynos; klasy: 29, 30, 35, 39, 42 i 43.



136189 1999 01 08 IGA, Inc. (Delaware corporation). Chicago, (US). **Usługi:** prowadzenie na zlecenie sklepów sprzedaży produktów **spożywczych**, napojów, artykułów -gospodarstwa domowego, **produktów** farmaceutycznych, akcesoriów samochodowych i samochodowych środków czystości, usługi w zakresie projektowania sklepów związane z rozkładem i wystrojem sklepów, usługi dekoracji wystaw i wystroju wnętrz, usługi zarządzania sklepami sprzedaży detalicznej oraz marketingu; usługi dostawcze w zakresie sprzętu i urządzeń sklepów **spożywczych**, półek na produkty spożywcze, napoje, towary dla gospodarstwa domowego, produkty do sprzątania i czyszczenia, dostarczanie skrzynek na produkty spożywcze zamrożone i schłodzone, systemów sprawdzających składających się z ład ze sterowanymi, elektrycznymi przenośnikami taśmowymi i torbami na zakupy; doradztwo w sprawach dotyczących żywności, warunków i urządzeń sanitarnych, usługi inżynierskie w zakresie ekspertyz, pomiarów, projektów technicznych i doradztwa budowlanego w związku ze sklepami; usługi barów przekąskowych i sklepów delikatesowych polegające na dostarczaniu gotowych produktów mięsnych, sałatek, kanapek, gotowych do spożycia makaronów, produktów piekarniczych, gotowych do spożycia dań przekąskowych, na miejscu i na wynos; klasy: 35, 39, 42 i 43.

HOMETOWN PROUD

CFE: 27.5

136190 1999 01 07 Krajowa Grupa Kapitałowa «Glob 96» S.A.. Łódź, (PL). **Towary i usługi:** drut, drut w izolacji, rurki metalowe, przewody drutowe z metali nieszlachetnych, drobne wyroby żelazne; elektronarzędzia, wentylatory do silników, silniki elektryczne inne niż do pojazdów lądowych; **szafy** i rozdzielnice licznikowe, skrzynki i rozdzielnice, złącza elektryczne w obudowie metalowej i plastikowej, transformatory ochronne, transformatory do zasilania oświetlenia halogenowego, kondensatory do poprawy współczynnika mocy, kable i przewody elektryczne: okrągłe, płaskie, elektroenergetyczne, mieszkaniowe, ekranowane, sygnalizacyjne, telefoniczne, nawojowe gołe, słabo prądowe o zastosowaniu specjalnym, elektryczny osprzęt instalacyjny: mieszkaniowy, hermetyczny, siłowy, licznikowy, puszki, odgałęźniki, elementy złączne, gniazda i główki bezpiecznikowe, listwy, **korytka**, drabinki, przedłużacze i osprzęt do przedłużaczy, urządzenia pomiarowe: **multimetry**, mierniki tablicowe, testery, wskaźniki, mierniki specjalistyczne, zabezpieczenia: nadmiarowo-prądowe, termiczne, przeciwprzepięciowe, różnicowoprądowe, elektryczny drobny osprzęt instalacyjny: opaski kablowe, uchwyty kablowe, mufy kablowe, elektryczne dławiki, końcówki kablowe do celów elektrycznych, oznaczniki przewodów elektrycznych, elektryczne materiały ostrzegawcze, plomby, urządzenia elektryczne do sterowania i sygnalizacji: styczniki, przekaźniki pomocnicze, zegary sterujące, przekaźniki czasowe, przekaźniki nadprądowe, foto-przekaźniki, kasety sterownicze, termostaty, wyłączniki krańcowe, czujniki, przekładniki niskich napięć, regulatory, baterie i akumulatory, wyposażenie elektryczne i elektroniczne do pojazdów i silników spalinowych, **termopary**, kondensatory, aparaty i urządzenia wysokonapięciowe: przekładniki wysokich napięć, rozłączniki i wyłączniki wysokich napięć, urządzenia do pomiarów automatyki sterowania i zabezpieczeń, ograniczniki przepięć, odgromniki, aparatura do badania kabli, alarmy, dzwonki elektryczne, bezpieczniki; oświetlenie: źródła światła: oporowe zwykłe, i niskonapięciowe, wyładowcze, oprawy świetlówkowe hermetyczne i niehermetyczne, oprawy halogenowe i specjalne, grzejniki listwowe, grzałki do pieców akumulacyjnych, promienniki podczerwieni, lampki sygnalizacyjne; izolatory do kabli i przewodów elektrycznych, złączki do przewodów, niemetalowa armatura do przewodów, taśmy izolacyjne, rurki termokurczliwe, rurki giętkie i kołki rozporowe niemetalowe; usługi pośrednictwa handlowego w zakresie zawierania **transakcji** na kupno i sprzedaż towarów wymienionych jak wyżej, marketing; klasy: 6, 7, 9, 11, 17 i 35.



CFE: 1.13,26.1,27.5.29.1

Kolory znaku: czarny, ciemnozielony, jasnozielony

136191 1998 06 08 Bel Properties Sp. z o.o.. Pruszków, (PL). Usługi: usługi związane z administrowaniem nieruchomości, w tym obiektów budowlanych, usługi związane z zarządzaniem nieruchomościami, w tym obiektami budowlanymi, usługi związane z pośrednictwem w kupnie i sprzedaży nieruchomości, w tym obiektów budowlanych, usługi związane z dzierżawą (**najemem**) nieruchomości, w tym obiektów budowlanych; klasa 36.

Millennium Logistic Park

136192 1998 06 15 DESA UNICUM Sp. z o.o.. Warszawa, (PL). Usługi: zgrupowanie na rzecz osób trzecich różnych towarów pozwalających nabywcy wygodnie je oglądać i kupować w sklepie z obrazami, książkami, grafikami oraz **następującymi** wyrobami rzemieślniczymi: aparatami i przyrządami naukowymi, nawigacyjnymi, geodezyjnymi, elektrycznymi, fotograficznymi, kinematograficznymi, optycznymi, do ważenia, pomiarowymi, do nauczania, aparatami do rejestracji przekazu, odtwarzania dźwięków i obrazów, kasami **rejestrującymi**, maszynami do liczenia, wyrobami z metali szlachetnych i ich stopów, wyrobami jubilerskimi, biżuterią, zegarkami, skórą i imitacjami skóry oraz wyrobami z tych materiałów, kuframi, walizkami, skórą zwierzęcymi, parasolami, laskami, biczami, wyrobami rymarskimi, meblami, lustrami, ramami do obrazów, wyrobami artystycznymi z drewna, korka trzciny, sitowia, wikliny, rogu, kości, kości słoniowej, fiszbinu, szylkretu, bursztynu, masy perłowej, pianki morskiej, celulozy, namiastek powyższych materiałów, lub z masy plastycznej, narzędziami i naczyniami dla gospodarstw domowych lub kuchennymi, rzemieślniczymi wyrobami ze **szkła**, porcelany, fajansu, dywanami, słomiankami, makatami, linoleum, wykładzinami podłogowymi; klasa 35.



CFE: 7.5, 27.5

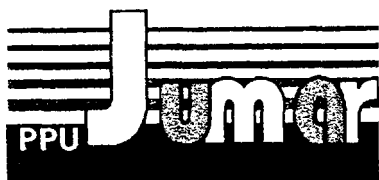
136193 1998 07 02 KOMA Spółka z o.o.. Stalowa Wola, (PL). **Towary i usługi:** brykiety z drewna, węgiel drzewny; barierki ochronne, bramy metalowe, materiały budowlane metalowe, drabinki metalowe, haki metalowe, przewody metalowe do instalacji wentylacyjnej i **klimatyzacyjnej**, kołnierze metalowe, kominy metalowe, konstrukcje metalowe dla budownictwa, konstrukcje przenośne metalowe, materiały konstrukcyjne metalowe, płyty kotwiące, kraty metalowe, kule stalowe, maszty metalowe słupowe, ogrodzenia metalowe, palety do transportu wewnętrznego metalowe, płyty konstrukcyjne metalowe, podpory metalowe, pojemniki metalowe w tym pojemniki pływające, silosy i zbiorniki metalowe, rolki i prowadnice do drzwi przesuwnych, rury metalowe, schody metalowe, skrzynie metalowe, słupy linii elektrycznych metalowe,

słupy metalowe jako elementy konstrukcyjne, pokrycia ścian metalowych w budownictwie, pokrycia metalowe ścian w budownictwie, zasuwki metalowe i metalowe zbrojenia dla budownictwa; mieszarki do betonu, wymienniki ciepła jako części maszyn; usługi doradztwa handlowego, oraz w zakresie wyceny drewna na pniu, usługi w zakresie zarządzania przedsiębiorstwami handlowymi i przemysłowymi; usługi w zakresie pośrednictwa w obrocie nieruchomościami; usługi obejmujące: ochronę antykorozyjną wypożyczanie sprzętu budowlanego, nadzór budowlany, eksploatację kopalni odkrywkowych, eksploatację kamieniołomów, usługi w zakresie montażu konstrukcji stalowych i urządzeń przemysłowych, usługi w zakresie malowania, budowy i konserwacji rurociągów, wiercenia studni; usługi samochodowe transportowe towarów, usługi w zakresie wypożyczania samochodów ciężarowych; usługi stolarskie, ciesielskie, usługi obejmujące ścinanie drzewa, usługi w zakresie prowadzenia tartaków; usługi w zakresie doradztwa budowlanego, w zakresie projektowania konstrukcji stalowych; usługi związane z podawaniem potraw i napojów w barach i restauracjach, czynności związane z czasowym zakwaterowaniem w hotelach, pensjonatach, domach wczasowych i turystycznych, usługi w zakresie eksploatacji terenów kempingowych; klasy: 4, 6, 7, 35, 36, 37, 39, 40, 42 i 43.



CFE: 27.5

136194 1998 08 27 Sej Jerzy, Sej Maria P.P.U. JUMAR. Łódź, (PL). **Towary i usługi:** mięso, wędliny; pakowanie towarów; klasy: 29 i 39.



CFE: 25.7, 26.11, 27.5, 29.1

Kolory znaku: biały, niebieski, czerwony, czarny

136195 1998 08 27 DAX COSMETICS Sp. z o.o.. Wiązowna, (PL). **Towary:** kosmetyki, artykuły perfumeryjne, środki do pielęgnacji ciała, środki do pielęgnacji włosów; środki kosmetyczne o działaniu leczniczym; klasy: 3 i 5.



CFE: 25.5, 26.4, 27.5, 29.1

Kolory znaku: biały, granatowy, niebieski

136196 1998 08 26 Krajowa Grupa Kapitałowa Glob 96 S.A.. Łódź, (PL). **Towary i usługi:** kleje; drut, drut w izolacji, rurki metalowe, rurki giętkie, kołki rozporowe, przewody drutowe z metali nieszlachetnych, drobne wyroby żelazne; elektronarzędzia, wentylatory do silników, silniki inne niż do pojazdów lądowych, wyposażenie elektryczne i elektroniczne do silników spalinowych; szafy i rozdzielnice licznikowe, skrzynki i rozdzielnice, złącza elektryczne w obudowie metalowej i plastikowej, transformatory ochronne, transformatory do zasilania halogenowego, kondensatory do poprawy współczynnika mocy, kable i przewody elektryczne: okrągłe, płaskie, elektroenergetyczne, mieszkaniowe, ekranowane, sygnalizacyjne, telefoniczne, nawojowe, gołe, słabo prądowe, o zastosowaniu specjalnym, elektryczny osprzęt instalacyjny: mieszkaniowy, hermetyczny, siłowy, licznikowy, puszkowy,

odgałęźniki, elementy złączne, gniazda i główki bezpiecznikowe, listwy, korytka, drabinki, przedłużacze i osprzęt do przedłużaczy, urządzenia pomiarowe: **multimetry**, mierniki tablicowe, testery, wskaźniki, mierniki specjalistyczne, zabezpieczenia: nadmiarowo - prądowe, termiczne, **przeciwprzepięciowe**, różnicowo prądowe, elektryczny osprzęt instalacyjny drobny: opaski kablowe, uchwyty kablowe, mufy kablowe i rurki termokurczliwe, **dławiki**, końcówki kablowe, oznaczniki **przewodów**, **materiały ostrzegawcze**, pło-mby, styczniki, przekaźniki pomocnicze, zegary sterujące, przekaźniki czasowe, przekaźniki nadprądowe. foto przekaźniki. kasety sterownicze, termostaty, wyłączniki krańcowe, **przekładniki n/n**, regulatory, baterie i akumulatory, **termopary**, kondensatory, aparaty i urządzenia wysokonapięciowe: przekładniki w/n, rozłączniki i wyłączniki w/n, urządzenia do pomiarów automatyki sterowania i zabezpieczeń, ograniczniki przepięć, odgromniki, aparatura do badania kabli, alarmy, dzwonki elektryczne, bezpieczniki; oświetlenie: oporowe zwykłe i niskonapięciowe, wyładowcze, oprawy **światłówkowe** hermetyczne i niehermetyczne, oprawy halogenowe i specjalne, grzejniki listwowe, grzałki do pieców akumulacyjnych, promienniki podczerwieni, lampki sygnalizacyjne; wyposażenie elektryczne i elektroniczne do pojazdów; izolatory do kabli i przewodów elektrycznych, złączki do przewodów, niemetalowa armatura do przewodów, taśmy izolacyjne; usługi pośrednictwa handlowego w zakresie zawierania transakcji na kupno i sprzedaż towarów **wymienionych** jak wyżej, marketing; klasy: 1, 6, 7, 9, 11, 12, 17 i 35.



CFE: 27.5, 27.7, 29.1

Kolory znaku: czerwony, szary, czarny, biały

136197 1998 09 09 SMAK SERWIS Spółka z o.o.. Łańcut, (PL). **Towary:** mleko w proszku dla dzieci i niemowląt, pokarm dla dzieci i niemowląt; bekon, słonina, białko spożywcze, bita śmietana, bulion, cebula konserwowa, chrupki jabłkowe, chrupki owocowe, chrupki ziemniaczane, daktyle, drób mrożony, ekstrakty mięsne, filety rybne, **flaki**, galaretki jadalne mięsne i owocowe, groch konserwowy, grzyby konserwowane, homary nieżywe, imbir (konfitura), jaja ślimacze jadalne, **jaja**, jaja w proszku, jogurt, kapusta kwaszona, kaszanka, kawior, kazeina spożywcza, kefir, kiełbasy, klej rybi spożywczy, koncentraty, koncentrat pomidorowy, konserwy mięsne, konserwy rybne, konserwy z owocami, konserwy z warzywami, konfitury, korniszony, korniszony z jarzynami w occie, krewetki nieżywe, krokiety, langusty nieżywe, łój spożywczy, małe nieżywe, małe jadalne nieżywe, margaryna, marmolady, masło, masło arachidowe, masło kakaowe, masło z orzechów kokosowych, mięso, mięso konserwowane, mięso mrożone, migdały preparowane, mleko, mrożone owoce i warzywa, napoje mleczne lub z przewagą mleka, oleje jadalne, oliwka z oliwek, oliwki konserwowane, orzechy kokosowe suszone, orzechy spreparowane, orzeszki arachidowe spreparowane, ostrygi nieżywe, owoce konserwowane, owoce konserwowane w alkoholu, owoce smażone, owoce smażone w cukrze, pasty do kanapek zawierające tłuszcz, pasztet z wątróbki, pektyna do celów spożywczych, pikle, podpuszczka, przecier pomidorowy, potrawy na bazie ryb, produkty mleczne, proteiny spożywcze, pulpa owocowa, racuchy ziemniaczane, rodzyнки suche, rosoly, rośliny strączkowe konserwowane, ryby, ryby mrożone, ryby konserwowane, ryby solone, sałatki owocowe, sałatki warzywne, sardela, sardynki, serwatka, sery, skorupiaki nieżywe, skórki owocowe, smalec, sok pomidorowy, soczewica konserwowana, soja konserwowana, soki warzywne do potraw, sosy mięsne, szpik kostny zwierzęcy jadalny, szynka, śledzie, ślimaki, śmietana, tłuszcz kokosowy, tłuszcze jadalne, tofu, trufle konserwowane, tuńczyk, warzywa gotowane, **warzywa** konserwowane, warzywa suszone, wątróbka, zioła ogrodowe **konserwowane**, zupy, zupy jarzynowe, zwierzyzna łowna, że-

latyna do celów spożywczych, żółtka jajek, żywność solona; aromaty do żywności i ciast inne niż olejki eteryczne, batony lukrecjowe, biszkopty, budynie, bułeczki słodkie, bułki, chleb, chleb bezdrożdżowy, chow-chow, ciasta, ciasta przekładane mięsem, ciasteczka, ciastka, ciasto na ciastka, ciasto w proszku, ciasto z owocami, cukier, cukier kandyzowany, cukierki, czekolada, drożdże, enzymy do ciast, esencje do artykułów **żywnościowych**, glukoza spożywcza, gluten spożywczy, grysiaki, guma do żucia, herbata, herbatniki, jęczmień luskany lub tłuczony, jogurt mrożony, kakao, kakaowe wyroby i napoje, **kanapki**, kapary, karmelki, kasze spożywcze, napoje na bazie kawy, kawa i jej aromaty, kawa nie palona, keczup, keks ryżowy, **kleik** spożywczy na bazie mleka, koncentrat siodu do celów **spożywczych**, krakersy, krem angielski, kukurydza mielona, kukurydza prażona i popękana, kukurydziane płatki, **kuskus**, lody, lody spożywcze w proszku, lód do napojów chłodzących, lukrecja, majonezy, makaroniki cukiernicze, makarony **spożywcze**, **marcepan**, mąki spożywcza, melasa, miętowe wyroby cukiernicze, miętowe cukierki, migdałowe wyroby cukiernicze, miód, mleczko pszczele spożywcze, napoje czekoladowe mleczne, napoje kakaowe i kawowe mleczne, muesli, musztarda, naleśniki, napoje na bazie czekolady lub kakao lub kawy, ocet, owies gnieciony lub luskany, ozdoby do ciast jadalne, pasta migdałowa, pasztet mięsny, pasztety, pieprz, piernik, pierożki, piwny ocet, pizze, płatki kukurydziane, płatki owsiane, płatki zbożowe suszone, pomadki, potrawy na bazie mąki, pralinki, preparaty stabilizujące do bitej śmietany, produkty zbożowe, propolis, przyprawy do celów spożywczych, ryż, sago, sól selerowa, skrobia spożywcza, słodycze, słodycze na choinkę, słodziki naturalne, sól do celów spożywczych, sosy, sosy do sałatek, sosy pomidorowe, sól kuchenna, spaghetti, substytuty kawy, suchary, sushi, tapioka, wafle, wanilia aromat i substytut wanilii, wyciągi i nalewki inne niż lecznicze, wyroby cukiernicze, zagęszczacze do kielbasy, zagęszczacze do lodów, zagęszczacze produktów spożywczych stosowane przy gotowaniu, ziarno kukurydzy; bulwy, buraki, cebula świeża, cebulki kwiatowe, chleb świętojański, chmiel, choinki bożonarodzeniowe, cykorja, cytryny, drób żywy, dynie, groch świeży, grzyby świeże, homary żywe, ikra rybia, jagody, jagody jałowca, **jęczmień**, kasztany jadalne świeże, **kopra**, korzenie spożywcze, **kukurydza**, langusty żywe, raki żywe, małże żywe, migdały, nasiona, ogórki, oliwki świeże, orzechy, orzechy kokosowe, orzechy koli, orzechy laskowe, orzeszki arachidowe, ostrygi żywe, otręby, owies, owoce cytrusowe, owoce świeże, pomarańcze, pory, pożywienie dla psów i kotów i innych zwierząt, proteiny dla zwierząt, pszenica, pokarm dla ptaków, rabarbar, rośliny strączkowe świeże, rośliny suszone do dekoracji, ryby żywe, **ryż**, sałata, sałata zielona, sezam, skorupiaki żywe, soczewica świeża, suchary dla pasów, ślimaki, trufle świeże, warzywa świeże, winogrona świeże, zboże w ziarnach, ziemniaki, zioła ogrodowe świeże, zwierzęta żywe, żyto; aperitify bezalkoholowe, ekstrakty owocowe bezalkoholowe, esencje do produkcji napojów, koktajle bezalkoholowe, lemoniady, mleko migdałowe, moszcz z winogron, napoje bezalkoholowe, napoje izotoniczne, napoje serwatkowe, nektary owocowe, napoje z soków owocowych bezalkoholowe, **orszada**, pastylki lub proszek do wytwarzania napojów musujących, piwo, preparaty do sporządzania likierów, **sarsaparylla**, soki owocowe pitne, soki warzywne pitne, soki i napoje pomidorowe, sorbety, syropy do napojów, syropy do sporządzania lemoniady, środki do wytwarzania napojów, woda gazowana i produkty do jej wytwarzania, woda litowa, woda mineralna i produkty do jej wytwarzania, woda niegazowana, woda **sodowa**, woda **selcerska**, woda **stołowa**, wyciągi z owoców bezalkoholowe; klasy: 5, 29, 30, 31 i 32.



CFE: 26.1, 27.5, 29.1

Kolory znaku: żółty, czarny, szary, czerwony, zielony

136198 1998 11 02 Restauracje 99 Spółka z o.o.. Warszawa, (PL). **Towary i usługi:** jadalne oleje, konserwy, **pikle**, sosy do sałat; chleb, pizze, ciastka, wyroby **cukiernicze**, piekarnicze, słodczyce, lody, sosy; wody mineralne, **gazowane**, soki owocowe i warzywne, napoje **bezalkoholowe**, piwa; wina; publikowanie książek i produkcja programów telewizyjnych; usługi restauracyjne i cateringu; klasy: 29, 30, 32, 33, 41 i 43.



CFE: 27.7, 29.1

Kolory znaku: jasnogranatowy, granatowy

136199 1998 11 02 G+J Gruner+Jahr Polska Spółka z o.o. & Co. Spółka Komandytowa., Warszawa, (PL). **Towary i usługi:** dzienniki, czasopisma, książki, fotografie, papeteria, artykuły biurowe; prenumerata prasy; dystrybucja czasopism i gazet; organizowanie konkursów, publikowanie tekstów innych niż reklamowe; klasy: 16, **35, 39 i 41**.

TOP GIRL

136200 1998 11 03 Boehringer Ingelheim Spółka z o.o.. Warszawa, (PL). **Towary i usługi:** leki, produkty farmaceutyczne; broszury, książki, kalendarze, długopisy, pióra, periodyki, ulotki, plakaty, notesy; usługi w zakresie reklamy prasowej, radiowej i telewizyjnej, w zakresie organizacji wystaw i pokazów towarów, w zakresie badania rynku; usługi w zakresie organizowania szkoleń, sympozjów, usługi edukacyjne; klasy: **5**, 16, 35 i 41.

TEST
WITALNOŚCI ✓

CFE: 27.5, 29.1

Kolory znaku: zielony, jasnozielony, pomarańczowy

136201 1998 11 02 Uznańska Elżbieta Jadwiga Firma «Betty-Clean». Kraków, (PL). **Usługi:** usługi pralnicze; klasa 37.

BETTY-CLEAN

136202 1998 12 16 PKO/Handlowy Powszechny Towarzystwo Emerytalne S.A.. Warszawa, (PL). Usługi: świadczenie usług finansowych, a mianowicie: prowadzenie działalności finansowej i bankowej, usługi w zakresie transakcji finansowych, zarządzanie finansami, usługi w dziedzinie wyceny finansowej **ubezpieczeń**, banków i nieruchomości, usługi dotyczące operacji finansowych, usługi w dziedzinie zarządzania finansami, usługi w zakresie lokat kapitałowych oraz zarządzania majątkiem, usługi dotyczące inwestycji kapitałowych oraz doradztwo w sprawach finansowych i usługi informacyjne dotyczące spraw finansowych, świadczenie usług ubezpieczeniowych, usługi funduszy emerytalnych, tworzenie i zarządzanie otwartym funduszem emerytalnym oraz jego reprezentowanie wobec osób trzecich, gromadzenie środków pieniężnych i ich lokowanie, z przeznaczeniem na wypłatę członkom funduszu po osiągnięciu przez nich wieku emerytalnego, doradztwo w sprawach ubezpieczeń i funduszy emerytalnych

oraz usługi informacyjne dotyczące ubezpieczeń i funduszy emerytalnych; klasa 36.



Otwarty Fundusz Emerytalny

CFE: 26.4, 26.13, 27.5

136203 1998 12 18 Matyjasek Krzysztof Przedsiębiorstwo Produkcji Urządzeń Elektrycznych ELMA CAPACITORS. 01-sztyn-Gutkowo 49, (PL). **Towary i usługi:** aparaty i urządzenia elektryczne: kondensatory elektryczne, baterie kondensatorów, regulatory elektryczne, mierniki elektryczne; usługi instalowania urządzeń elektrycznych; usługi projektowe w zakresie kompensacji mocy biernej, doradztwo i konsultacje w zakresie elektroenergetyki; klasy: 9, 37 i 42.



CFE: 26.1, 26.11, 27.5, 29.1

Kolory znaku: złoty, czarny

136204 1999 01 09 Przedsiębiorstwo Usługowo-Handlowe ExMot Spółka z o.o.. Bydgoszcz, (PL). **Towary i usługi:** pojazdy samochodowe oraz części do pojazdów samochodowych (o ile zawarte są w klasie 12); naprawy pojazdów samochodowych; klasy: 12 i 37.

exmot

136205 1999 01 09 STOVIT Spółka z o.o.. Bydgoszcz, (PL). **Towary:** mięso, ryby, drób i dziczyzna, ekstrakty mięsne, krokiety spożywcze, owoce i warzywa konserwowane, suszone i gotowane, galaretki, konfitury, dżemy, jaja, mleko i wyroby z mleka, jadalne oleje i tłuszcze, konserwy, pickle, sosy do sałat; kawa, herbata, kakao, cukier, ryż, tapioka, sago, namiastki kawy, mąka i preparaty zbożowe, chleb, ciastka, pierogi, naleśniki, wyroby cukiernicze i piekarnicze, słodycze, lody, miód, syrop z melasy, drożdże, proszki do pieczenia, sól, musztarda, ocet, sosy (z wyjątkiem sosów do sałat), przyprawy, lód do chłodzenia; klasy: 29 i 30.

fruta

136206 1999 01 12 Przedsiębiorstwo Urządzeń Ochrony Środowiska biOTOP Spółka z o.o.. Zamość, (PL). **Towary i usługi:** aparatura i urządzenia do oczyszczania powietrza oraz urządzenia do kanalizacji małośrednicowej; budownictwo w zakresie instalacji sanitarnych podziemnych powierzchniowych i nadziemnych zewnętrznych i wewnętrznych do zaopatrywania w wodę, instalacji kanalizacyjnych zewnętrznych i wewnętrznych, odwodnieniowych i oczyszczalni ścieków; klasy: 11 i 37.

biotop

136207 1999 01 08 Szczerbakowski Andrzej PRO-WAG. Szczecin, (PL). **Towary i usługi:** instalacje elektryczne, elektryczna aparatura kontrolna, liczniki, aparaty elektryczne do pomiarów, wagi przesuwnikowe, wagi samochodowe, wagi najazdowe, wagi

techniczne, wagi laboratoryjne; gromadzenie, ekspozycja i sprzedaż wag, aparatury kontrolnej, liczników oraz aparatów elektrycznych do pomiarów; usługi w zakresie ślusarstwa, usługi ogólnobudowlane, zwłaszcza w zakresie wykonywania fundamentów pod wagi samochodowe, najazdowe i techniczne, usługi serwisowe, montażowe i naprawy wag; usługi dotyczące obróbki metali, a szczególnie spawania i lutowania konstrukcji stalowych; usługi w zakresie projektowania technicznego obiektów i urządzeń przeznaczonych do montażu wag; klasy: 9, 35, 37, 40 i 42.

CFE: 17.3, 26.4, 27.5, 29.1

Kolory znaku: czarny, czerwony, biały

136208 1999 01 22 INSTYTUT ENERGETYKI. Warszawa, (PL). **Towary i usługi:** materiał powłokowy izolacyjny do sprzętu elektroenergetycznego oraz usługi polegające na nakładaniu powłok elektroizolacyjnych; klasy: 17 i 40.



CFE: 26.1, 27.5

136209 1999 01 25 POLSKIE RADIO S.A.. Warszawa, (PL). **Towary i usługi:** nagrania dźwiękowe i audiowizualne, kasyety, płyty, płyty CD; dzienniki, czasopisma, periodyki, prospekty, książki, plakaty, kalendarze; usługi reklamowe z wykorzystaniem wszystkich metod słownych, dźwiękowych oraz technik audiowizualnych; usługi w zakresie przekazywania głosu i obrazu, prowadzenia transmisji, zbierania i przekazywania informacji, rozpowszechnianie programów radiowych i telewizyjnych; usługi w zakresie organizowania, nagrywania, montażu i rozpowszechniania audycji i imprez informacyjnych, muzycznych, rozrywkowych, artystycznych, naukowych, kulturalnych, sportowych, rekreacyjnych, plenerowych, konkursów, festiwali, pokazów z wykorzystaniem wszystkich metod słownych, dźwiękowych oraz technik audiowizualnych, audycje radiowe i telewizyjne, usługi wydawnicze; klasy: 9, 16, 35, 38 i 41.

diamantowy mikrofon

136210 1999 01 25 POLSKIE RADIO S.A.. Warszawa, (PL). **Towary i usługi:** nagrania dźwiękowe i audiowizualne, kasyety, płyty, płyty CD; dzienniki, czasopisma, periodyki, prospekty, książki, plakaty, kalendarze; usługi reklamowe z wykorzystaniem wszystkich metod słownych, dźwiękowych oraz technik audiowizualnych; usługi w zakresie przekazywania głosu i obrazu, prowadzenia transmisji, zbierania i przekazywania informacji, rozpowszechnianie programów radiowych i telewizyjnych; usługi w zakresie organizowania, nagrywania, montażu i rozpowszechniania audycji i imprez informacyjnych, muzycznych, rozrywkowych, artystycznych, naukowych, kulturalnych, sportowych, rekreacyjnych, plenerowych, konkursów, festiwali, pokazów z wykorzystaniem wszystkich metod słownych, dźwiękowych oraz technik audiowizualnych, audycje radiowe i telewizyjne, usługi wydawnicze; klasy: 9, 16, 35, 38 i 41.

wielki splendor

136211 1999 01 25 POLSKIE RADIO S.A.. Warszawa, (PL). **Towary i usługi:** nagrania dźwiękowe i audiowizualne, kasyety, płyty, płyty CD; dzienniki, czasopisma, periodyki, prospekty,

książki, plakaty, kalendarze; usługi reklamowe z wykorzystaniem wszystkich metod słownych, dźwiękowych oraz technik **audio-wizualnych**; usługi w zakresie przekazywania głosu i obrazu, prowadzenia **transmisji**, zbierania i przekazywania informacji, rozpowszechnianie programów radiowych i telewizyjnych; usługi w zakresie organizowania, **nagrywania**, montażu i rozpowszechniania audycji i imprez informacyjnych, muzycznych, rozrywkowych, artystycznych, naukowych, kulturalnych, sportowych, rekreacyjnych, plenerowych, konkursów, festiwali, pokazów z wykorzystaniem wszystkich metod słownych, dźwiękowych oraz technik audio-wizualnych, audycje radiowe i telewizyjne, usługi wydawnicze; klasy: 9, 16, 35, 38 i 41.

diamentowa batuta

136212 1999 01 25 Swiftcall Limited, Londyn, (GB). **Usługi:** usługi telekomunikacyjne oraz usługi telewizji interaktywnej; klasa 38.

SWIFTCALL

CFE: 27.5

136213 1999 01 26 AGORA S.A., Warszawa, (PL). **Towary i usługi:** druki, dzienniki, czasopisma, książki, słowniki, atlasy, encyklopedie, nuty i mapy; usługi reklamowe, w zakresie reklamy prasowej, radiowej, telewizyjnej i internetowej oraz z zastosowaniem plakatów i ulotek, prowadzenie kompleksowych kampanii reklamowych, tworzenie, wydawanie i dystrybucja materiałów **promocyjno-reklamowych**, także katalogów **promocyjno-reklamowych**, usługi w zakresie badania rynku, usługi w zakresie agencji informacyjno-handlowych, organizowanie i obsługa wystaw, sympozjów, giełd i targów handlowych i reklamowych oraz giełd pracy, pośrednictwo pracy, w zakresie kojarzenia pracodawców i pracowników oraz pracodawców i stypendystów, stażystów, praktykantów zawodowych, usługi w zakresie udzielania pomocy w zakresie załatwiania spraw dotyczących stypendiów, praktyk zawodowych; rozpowszechnianie programów radiowych i programów telewizyjnych; organizowanie konkursów, **organizacja**, realizacja i impresariat koncertów, imprez rozrywkowych i występów, również estradowych, prowadzenie kursów, mających na celu zdobycie zawodu lub przyuczenie do zawodu oraz kursów, pozwalających na nabycie wiadomości, ułatwiających znalezienie miejsca pracy, prowadzenie kursów dla osób zamierzających rozpocząć działalność **gospodarczą**; usługi wydawnicze; porady prawne, w zakresie prawa pracy, zwłaszcza dla studentów, absolwentów, stażystów i praktykantów; klasy: 16, 35, 38, 41 i 42.

grasz o staż

136214 1999 01 26 Tumaset AB, Bromma, (SE). **Towary:** krzesła i **siedzenia**, poduszki do krzesel i siedzeń, wszystkie zaprojektowane do użytku w pojazdach transportu publicznego oraz części i akcesoria do nich zawarte w tej klasie; krzesła i siedzenia, poduszki do krzesel i siedzeń oraz części i akcesoria do nich zawarte w tej klasie; klasy: 12 i 20.

TUMAFORM

136215 1999 02 01 Lewandowska Bożena, Lewandowski Dominik ART-COM Spółka Cywilna, Poznań, (PL). **Towary i usługi:** aparaty telefoniczne, telegrafy, telekopiarki, dalekopisy, telefaksy, biurowe urządzenia do dziurkowania kart, drukarki komputerowe, czytniki, dyskietki, faktury, urządzenia do fakturowania, urządzenia do **fotokopiowania**, kopiowania, kalkulatory, kary magnetyczne, komputery, klawiatury komputerowe, pamięci i programy komputerowe, maszyny księgujące, liczące, plomby; taśmy do drukarek komputerowych, atrament korektorski, korektory, artykuły biurowe, materiały piśmienne, dziurkacze, zszywacze, spinacze, formularze, gilotynki do papieru, grafiony, gumki do ścierania, kalendarze, kałamarze, tusze, kalka maszynowa,

techniczna, przykładnice kreślarskie, segregatory, stemple pieczętujące, pieczętki, poduszki do pieczętek, maszyny specjalne do pieczętowania, taśmy do maszyn do pisania, maszyny do pisania, szafki na materiały piśmienne, taśmy do maszyn do pisania, taśmy samoprzylepne, **temperówki**, linijki, programy komputerowe; meble, meble biurowe, półki meblowe, biurka, blaty stołów, stoły, stoliki pod maszyny do pisania, szafy, **szafki**, wieszaki, drabinki z drewna lub tworzyw sztucznych, fotele, krzesła, lawy, kanapy, sofy, kartoteki; usługi w zakresie prowadzenia sieci sklepów z towarami zgodnie z niniejszym wykazem; klasy: 9, 16, 20 i 35



CFE: 24.15, 26.11, 27.5, 29.1

Kolory znaku: czerwony, ciemno-niebieski i odcienie, biały

136216 1999 02 03 The Procter & Gamble Company, Cincinnati, (US). **Towary:** preparaty czyszczące do produktów żywnościowych; preparaty czyszcząco-dezynfekujące do **produktów żywnościowych**; klasy: 3 i 5.

FIT

136217 1999 02 03 Dansk Droge A/S, Ishoj, (DK). **Towary:** leki naturalne i dodatki do żywności, **żeńszeń**, wyciągi z żeńszenu, preparaty z **żeńszenu** w tabletkach lub w postaci płynnej oraz z lub bez witamin i minerałów, wszystkie w/w preparaty do zastosowania jako dodatki do żywności; klasa 5.

GINDOMAX

136218 1999 02 03 Dansk Droge A/S, Ishoj, (DK). **Towary:** leki naturalne i dodatki do żywności, żeńszeń, wyciągi z **żeńszenu**, preparaty z **żeńszenu** w tabletkach lub w postaci płynnej oraz z lub bez witamin i minerałów, wszystkie w/w preparaty do zastosowania jako dodatki do żywności; klasa 5.

BODYMAX

136219 1999 02 03 Optiroc Oy Ab, Helsinki, (FI). **Towary:** materiały budowlane (niemetalowe), niemetalowe rury **sztywne** do budownictwa, asfalt, smoła i bitum, niemetalowe budynki przenośne, pomniki, nie z metalu; klasa 19.

OPTIFIX

136220 1999 02 03 ICON IP, INC., Logan, (US). **Towary:** sprzęt do gimnastyki oraz do ćwiczeń poprawiających kondycję i **figurę**; klasa 28.

NORDICTRACK

136221 1999 02 16 Czurlej Marek, Jaworski Jerzy CHANCE Zakład Produkcji **Chemiczno-Farmaceutycznej**, Łomianki, (PL). **Towary:** produkty farmaceutyczne; klasa 5.



CFE: 26.1, 26.7, 27.5, 29.1

Kolory znaku: czarny, zielony

136222 1999 02 16 Elsner Anna CUKIERNIA ELSNER. Łomianki, (PL). **Towary:** słodczyce, pieczywo cukiernicze, wyroby czekoladowe, lody; klasa 30.



CFE: 27.5, 29.1

Kolory znaku: biały, brązowy, złoty, beżowy

136223 1999 02 24 HORTAQUA S.A.. Kraków, (PL). **Towary:** piwo; klasa 32.



CFE: 2.7, 5.11, 14.9, 27.5, 29.1

Kolory znaku: czerwony, zielony, niebieski, **żółto-zielony**, biały, żółty, brązowy, pomarańczowy

136224 1999 02 25 Fundacja na rzecz umacniania więzi rodzinnych i społecznych SYNAPSIS. **Warszawa**, (PL). **Towary** i usługi: książki, czasopisma, informatory, biuletyny, kalendarze, pocztówki; usługi reklamowe i promocyjne z wykorzystaniem wszystkich metod słownych, dźwiękowych oraz technik **audio-wizualnych** i **multimedialnych**; produkcja reklam; usługi edukacyjne i nauczanie, prowadzenie specjalistycznych przedszkoli, szkół i warsztatów terapii zajęciowej dla osób chorych, niepełnosprawnych i ich rodzin, **szkolenia**, organizowanie i prowadzenie konferencji i kongresów, usługi wydawnicze, produkcja filmów, reklam, nagrań dźwiękowych, prowadzenie klubów towarzyskich, socjalnych i edukacyjnych dla osób niepełnosprawnych i ich rodzin; usługi, doradztwo, konsultacje i poradnictwo psychologiczne, medyczne, psychoterapeutyczne, rehabilitacyjne, pedagogiczne, rodzinne, profilaktyczne i pielęgnacyjne, usługi w zakresie prowadzenia klinik medycznych, przychodni, poradni, punktów konsultacyjnych, gabinetów, ośrodków, centrów, zakładów, domów specjalnej opieki, sanatoriów dla osób chorych i niepełnosprawnych; klasy: 16, 35, 41 i 44.

Synapsis

136225 199903 15 ScanVet Poland Sp. z o.o.. Gniezno, (PL). **Towary:** produkty weterynaryjne; klasa 5.

Paramectin

136226 1999 03 15 ScanVet Poland Sp. z o.o.. Gniezno, (PL). **Towary:** produkty weterynaryjne; klasa 5.

Synergamox

136227 199903 15 ScanVet Poland Sp. z o.o.. Gniezno, (PL). **Towary:** produkty weterynaryjne; klasa 5.

Flunixinim

136228 1999 03 15 ScanVet Poland Sp. z o.o.. Gniezno, (PL). **Towary:** produkty weterynaryjne; klasa 5.

Longapen

136229 1999 03 16 Japan Tobacco Inc.. Tokio, (JP). **Towary:** tytoń, cygara, tytoń do żucia, **papierosy**, końcówki, **ustniki** do papierosów, popielniczki (nie z metali szlachetnych), papierońnice (nie z metali szlachetnych), cygarniczki (nie z metali szlachetnych), kapciuchy do tytoniu, zapalniczki dla palaczy, zapałki; klasa 34.

VIRIBUS UNITIS

136230 1999 03 16 Castrol Limited. Swindon, (GB). **Towary:** przemysłowe oleje i tłuszcze, smary, oleje smarowe i smary stałe, **paliwa**, niechemiczne dodatki do paliw, smarów płynnych i smarów stałych, mieszaniny pochłaniające, zwilżające i wiążące pyły, materiały oświetleniowe, oleje przekładniowe; klasa 4.

MAGNATEC

136231 1998 09 10 Knorr-Nahrmittel Aktiengesellschaft. Thayngen, (CH). **Towary:** suszone dania składające się z makaronu lub ryżu z sosem i mięsem; klasy: 29 i 30.

KNORR DANIE NA ZAWOŁANIE

136232 1999 03 16 UNILEVER N.V.. Rotterdam, (NL). **Towary:** oleje i tłuszcze jadalne, margaryny; klasa 29.

LÄTTA

136233 1999 03 23 Osiński Jan OSIN. **Warszawa**, (PL). **Towary:** **zegary** i zegarki mechaniczne i elektryczne, chronometry, budziki, mechanizmy do zegarów i zegarków, etui zegarmistrzowskie, bransoletki do zegarków; klasa 14.

136234 1999 03 23 Dunhill Tobacco of London Limited. Londyn, (GB). **Towary:** papierosy, tytoń i wyroby tytoniowe; klasa 34.

UNMISTAKABLE

136235 1999 03 25 Cortec Medical AB. Malmö, (SE). **Towary:** aparaty i instrumenty chirurgiczne i medyczne; klasa 10.

biOKRY

136236 1999 03 23 Centrum Filmowe HELIOS Spółka z o.o.. **Łódź**, (PL). **Usługi:** użytkowanie sal kinowych i organizowanie pokazów filmowych; klasa 4L

ATLANTIC

CFE: 27.5

136237 199903 23 Centrum Filmowe HELIOS Spółka z o.o.. Łódź, (PL). **Usługi:** użytkowanie sal kinowych i organizowanie pokazów filmowych; klasa 41.

ADRIA

CFE: 27.5

136238 1999 03 23 Centrum Filmowe HELIOS Spółka z o.o.. Łódź, (PL). **Usługi:** użytkowanie sal kinowych i organizowanie pokazów filmowych; klasa 41.

CAPITOL

CFE: 27.5

136239 1999 03 23 Centrum Filmowe HELIOS Spółka z o.o.. Łódź, (PL). **Usługi:** użytkowanie sal kinowych i organizowanie pokazów filmowych; klasa 41.

BAŁTYK

CFE: 27.5

136240 1999 03 23 Centrum Filmowe HELIOS Spółka z o.o.. Łódź, (PL). **Usługi:** użytkowanie sal kinowych i organizowanie pokazów filmowych; klasa 41.

HAWANA

CFE: 27.5

136241 1996 06 04 Hampel Małgorzata, Rybicki Piotr Agencja Artystyczna VIP ART S.C.. Poznań, (PL). **Usługi:** usługi rozrywkowe w tym organizowanie imprez artystycznych i estradowych, sporządzanie nagrań video i fonograficznych; klasa 41.

ŻUKI

Rock & Roll
Band

CFE: 24.17, 26.11, 27.5

136242 1996 08 05 Fabryka Kosmetyków POLLENA-MALWA Spółka z o.o.. Świętochłowice, (PL). **Towary:** środki do pielęgnacji ciała, środki do pielęgnacji włosów, środki myjące, toaletowe środki sanitarne, dezodoranty osobiste, perfumy, wody kolońskie; klasa 3.

TALIZMAN

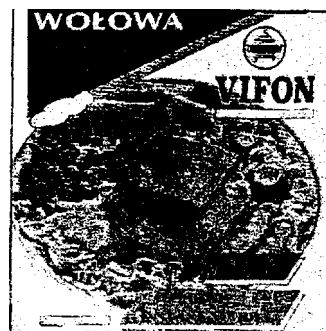
136243 1996 09 30 Tao Ngoc Tu TAN VIET biuro Handlu Zagranicznego, Restauracja Wietnamska. Gdańsk, (PL). **Towary:** zupy błyskawiczne; klasa 29.



CFE: 5.9, 8.7, 11.3, 11.7, 26.1, 26.4., 29.1

Kolory znaku: zielony, biały, czarny, wiśniowy, jasnoniebieski, żółty, czerwony, jasnobrązowy, ciemnobrązowy, ciemnoczerwony

136244 1996 09 30 Tao Ngoc Tu TAN VIET- biuro Handlu Zagranicznego, Restauracja Wietnamska. Gdańsk, (PL). **Towary:** zupy błyskawiczne; klasa 29.



CFE: 8.1, 8.5, 11.3, 29.1

Kolory znaku: żółty, ciemnobrązowy, szary, biały, fioletowy, wiśniowy, czerwony, zielony

136245 1996 09 30 Tao Ngoc Tu TAN VIET biuro Handlu Zagranicznego, Restauracja Wietnamska. Gdańsk, (PL). **Towary:** zupy błyskawiczne; klasa 29.



CFE: 8.5, 11.3, 26.3, 29.1

Kolory znaku: żółty, fioletowy i odcienie, biały, wiśniowy, zielony i odcienie, czarny, czerwony

136246 1996 09 30 Tao Ngoc Tu TAN VIET biuro Handlu Zagranicznego, Restauracja Wietnamska. Gdańsk, (PL). **Towary:** zupy błyskawiczne; klasa 29.



CFE: 8.5, 8.7, 11.3, 26.4, 29.1

Kolory znaku: żółty, czerwony i odcienie, biały, wiśniowy, brązowy i odcienie, zielony, czarny

136247 1997 02 18 Przedsiębiorstwo Hydrauliki Siłowej S.A. HYDROTOR. Tuchola, (PL). **Towary i usługi:** pompy hydrauliczne, pompy olejowe, silniki hydrauliczne, rozdzielacze hydrauliczne, sworznie tłokowe, serwomechanizmy hydrauliczne, siłowniki; przepływomierze zębate i tłokowe; pompy, elementy tłoczące pomp wtryskowych; pompy hydrauliczne, pompy olejowe, silniki hydrauliczne, rozdzielacze hydrauliczne, zawory hydrauliczne, sworznie tłokowe, serwomechanizmy hydrauliczne, siłowniki; naprawa i sprawdzanie narzędzi pomiarowych do długości kąta; klasy: 7, 9, 11, 12 i 37.



CFE: 26.1, 27.5, 29.1

Kolory znaku: niebieski, czerwony

136248 1997 10 10 INTERIA S.A. CONFECTIONERIES AND DAIRY PRODUCTS. Pallini, (GR). **Towary:** produkty mleczne, a zwłaszcza produkty mleczne łączone z **czekoladą**, produkty mleczne łączone z innymi produktami takimi jak produkty na bazie kakao, kakao lub czekolady, masło kakaowe, masło kokosowe; produkty na bazie czekolady, a zwłaszcza tabliczki czekolady, wafle, cukierki, przekąski pokryte **czekoladą**, masy i masła czekoladowe, **pral** inki, placki, ciastka, torty, proszki do napojów na bazie czekolady, kremy i pasty czekoladowe, produkty na bazie czekolady, produkty na bazie kakao, a zwłaszcza proszek do napojów na bazie kakao, pralinki, **ciastka**, cukierki o smaku owocowym, cukierki maślane, guma do żucia, ciasta drożdżowe, placki, biskopty, wafle i wyroby cukiernicze; klasy: 29 i 30.

NUCREMA

CFE: 27.5

136249 1998 01 20 Polska Telefonii Cyfrowa Spółka z o.o. Warszawa, (PL). **Towary i usługi:** aparaty telefoniczne systemu telefonii komórkowej, urządzenia do **nadawania**, przekazywania i odbioru w systemie telefonii komórkowej; usługi w zakresie łączności radiofonicznej, telegraficznej, telefonicznej, telefaksowej, przekazywanie dźwięku i obrazu, obsługa przekazu fonicznego i cyfrowego, transmitowania dźwięku, obrazu i sygnału cyfrowego, usługi w zakresie zbierania i przekazywania informacji; klasy: 9 i 38.

136250 1998 03 19 «ADRIANA» Spółka Akcyjna. Kosowizna, (PL). **Towary:** krzesła, kanapy, wersalki, szeszlongi, sofy, klasa 20.

usiądziesz z wrażenia

136251 1998 04 18 Zabiegałowski Marek Piekarnia-Cukiernia KARPATKA. Pogórze, (PL). **Towary i usługi:** wyroby z mleka, oleje jadalne, jaja, masło, mleko; kawa, herbata, **kakao, cukier**, sól, mąka, preparaty zbożowe, chleb, bułki, słodycze, lody, **drożdże**; obróbka materiałów **mącznych** piekarniczych; impresaria muzyczne, usługi rozrywkowe, organizowanie koncertów; klasy: 29, 30, 40 i 41.



CFE: 26.4, 27.5, 29.1

Kolory znaku: czerwony, biały

136252 1998 04 24 Trzcielińska Elżbieta, Trzcieliński Leszek RYBHAND S.C.. Jarocin, (PL). **Towary:** mięso i jego przetwory, drób, **dziczyzna**, jadalne oleje i tłuszcze, owoce, warzywa i grzyby konserwowane, suszone, gotowane i mrożone, ryby, w tym filety rybne, wyroby garmazeryjne z ryb, kawior, homary, małże, ostrygi, ryby wędzone, ryby konserwowane, marynaty rybne, pasty rybne, pasty do kanapek, pasztety, wodorosty do celów leczniczych; klasa 29.



CFE: 3.9, 26.4, 27.5, 29.1

Kolory znaku: czerwony, biały, czarny, popielaty, jasnoczerwony

136253 1998 05 08 Baxi PLC. Preston, (GB). **Towary:** aparaty i urządzenia do ogrzewania, urządzenia do ogrzewania w domu, urządzenia do wentylacji i kontroli powietrza; klasa 11.

BAXI

136254 1998 05 15 Kopalnia Wapienia CZATKOWICE Spółka z o. o.. Krzeszowice, (PL). **Towary:** wody mineralne, niegazowane i gazowane, wody i napoje z dodatkiem soków owocowych, syropów i substancji smakowych, niegazowane i gazowane; klasa 32.



CFE: 26.11, 27.5, 29.1

Kolory znaku: biały, niebieski

136255 1998 05 15 Kopalnia Wapienia CZATKOWICE Spółka z o. o.. Krzeszowice, (PL). **Towary:** wody mineralne, niegazowane i gazowane, wody i napoje z dodatkiem soków owocowych

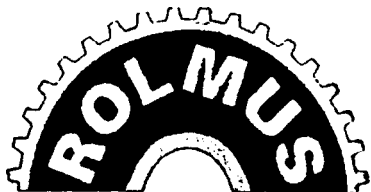
wych, syropów i substancji smakowych, niegazowane i gazowane; klasa 32.



CFE: 1.15,27.5,29.1

Kolory znaku: niebieski i odcienie, biały

136256 1998 05 18 Szymkowiak Urszula, Szymkowiak Mieczysław, Przedsiębiorstwo Produkcyjno-Handlowo-Usługowo-Transportowe ROLMUS. Września, (PL). **Towary i usługi:** części i akcesoria z metalu do maszyn i urządzeń rolniczych, zwłaszcza takich jak kombajny, kosiarki, rozrzutniki **obornika**, śrutowniki, ładowacze, odlewy z metali nieszlachetnych i ich stopów; usługi w zakresie obróbki metali, a mianowicie obróbki skrawaniem, obróbki plastycznej i cieplnej, usługi galwanizacyjne, usługi w zakresie obróbki wykończeniowej metali (szlifowanie, polerowanie); klasy: 6 i 40.



CFE: 15.7,27.5,29.1

Kolory znaku: biały, zielony, jasnozielony

136257 1998 05 18 **Borusiak** Włodzimierz, Borusiak Maria, Rybka Janina. Przedsiębiorstwo Produkcyjno-Usługowo-Handlowe RBB-STAL S.C. Jarocin, (PL). **Towary i usługi:** wyroby hutnicze, metale nieszlachetne i ich stopy, budowlane materiały metalowe, metalowa galanteria budowlana, materiały spawalnicze, konstrukcje metalowe, wyroby ślusarskie, metalowe pokrycia dachowe, metalowe przewody i rury, schody w tym schody **samonośne**, schody kręte zewnętrzne i wewnętrzne, schody siodełkowe, elementy schodów takie jak stopnie, poręcze, balustrady, tralki, kołnierze stalowe do rur z metali, a zwłaszcza ze stali węglowych; usługi w zakresie transportu samochodowego ciężarowego, usługi w zakresie przewozu towarów, spedycja, magazynowanie, konfekcjonowanie towarów; usługi w zakresie obróbki metali, a mianowicie obróbki skrawaniem, obróbki plastycznej i cieplnej, usługi galwanizacyjne, usługi w zakresie obróbki wykończeniowej metali (szlifowanie, polerowanie), usługi w zakresie zabezpieczeń antykorozyjnych metali; klasy: 6, 39 i 40.



RBB - Stal

CFE: 15.1,27.5,29.1

Kolory znaku: czarny, biały, czerwony, żółty

136258 1998 05 19 Baxi PLC. Preston, (GB). **Towary:** urządzenia do ogrzewania w tym do zastosowań domowych, boj-

lery, urządzenia do wentylacji i kontroli parametrów powietrza; klasa 11.

BAXI BRAZILIA

136259 1998 05 22 ADRIANA Spółka Akcyjna. Kosowizna, (PL). **Towary:** meble tapicerowane, zwłaszcza **fotele**, krzesła, kanapy, wersalki, szezlongi, sofy; wyroby włókiennicze i tekstylia, w tym: tkaniny bawełniane, tkaniny pościelowe, obicia ścienne z materiałów tekstylnych, obicia meblowe, tkaniny z wełny; klasy: 20 i 24.



ADRIANA

CFE:26.4, 27.5, 29.1

Kolory znaku: biały, czerwony, czarny

136260 1998 06 02 KAMIS-PRZYPRAWY S.A. Stefanowo, (PL). **Towary:** owoce, **warzywa** konserwowane, suszone, gotowane, koncentraty, ziola ogrodowe konserwowane, grzyby konserwowane, preparaty do produkcji bulionów, sałatki warzywne, sosy do sałat, sosy mięsne, sosy warzywne do przyrządzania potraw, wyciągi z wodorostów do celów spożywczych, białko spożywcze, jaja w proszku, krokiety spożywcze, suszone ziola do celów spożywczych; mąka i preparaty zbożowe, mieszanki ze zbóż i zbożowo-warzywne, proszki do pieczenia, drożdże, przyprawy, sosy przyprawowe, sosy pomidorowe, sosy sproszkowane, panierki, koncentraty słodowe do celów spożywczych, esencje do artykułów spożywczych, zagęszczacze stosowane przy gotowaniu produktów spożywczych; korzenie spożywcze, otręby **zbożowe**, sezam; klasy: 29, 30 i 31.

RAZ, DWA I GOTOWE

CFE: 24.17, 27.5

136261 1998 06 24 Pasłek International Cheese Company Ltd. Sery ICC Pasłek Sp.z.o.o.. Pasłek, (PL). **Towary i usługi:** żywność dietetyczna dla niemowląt i do celów leczniczych; mleko produkty mleczne, sery, masło, margaryny, homogenizowane artykuły żywnościowe zawarte w tej klasie, żywność dietetyczna, żywność o obniżonej zawartości tłuszczu i cholesterolu; przetwórstwo mleka i wyrób **serów**; klasy: 5, 29 i 40.

JANKES

136262 1998 06 25 Zakłady farmaceutyczne biOWET Gorzów Sp. z o.o.. Gorzów Wlkp., (PL). **Towary:** dodatki do pasz do celów leczniczych dla zwierząt **gospodarskich**. klasa 5.

Formofos

136263 1998 07 30 Jakub Gieysztor PORTA Przedsiębiorstwo Handlowo-Usługowe Export-Import. Wrocław, (PL). **Towary:** artykuły papierniczne i biurowe, atramenty, tusze, formularze, folie do pisania, flamastry, długopisy, ołówki, cienkopisy, markery, pióra wieczne, kredki, kalki, kleje do materiałów piśmiennych, okładki na zeszyty, korektory, koperty, linijki, ekierki, kątomierze, krzywki, bloki rysunkowe, notesy, zeszyty, notatniki, **numerator**y, segregatory, papier maszynowy, papier do drukarek, papier do urządzeń kopiujących, papier do faksów, tonery do urządzeń kopiujących, drukarek, taśmy barwiące do drukarek, taśmy samoprzylepne do celów papierniczych lub do użytku domowego, spi-

nacze, maszyny do pisania, gilotynki do papieru, niszczarki dokumentów, zszywki, opakowania papierowe i tekturowe, opakowania z tworzyw sztucznych w postaci foliowych toreb, worków, gazety, **czasopisma**, foldery, informatory, prospekty, noże do papieru. klasa 16.

porta jakoś której poszukujesz cena której oczekujesz

136264 1998 08 18 Baściak Barbara Punkt Małej Gastronomii WIKT. **Leba**, (PL). **Usługi:** usługi gastronomiczne, zaopatrywanie w żywność; klasa 43.



CFE: 27.5,29.1

Kolory znaku: czerwony, zielony

136265 1998 08 31 Uniwersał Jacek, Zakład Optyki Instrumentalnej UNIWERSAŁ. Żywiec, (PL). **Towary i usługi:** lunety, teleskopy, mikroskopy; prowadzenie sklepu w zakresie sprzętu optycznego teleskopów, lunet i mikroskopów; usługi w zakresie napraw teleskopów, lunet i mikroskopów; klasy: 9, 35 i 37.



CFE: 1.1,26.1,27.5,29.1

Kolory znaku: złoty, niebieski, czarny, biały

136266 1998 09 02 Mirosław Cichawa, Jacek Szymański VENG A Spółka Jawna. Łódź, (PL). **Towary:** barwniki do drewna, preparaty do konserwacji drewna, dekoracyjno-ochronne impregnaty do drewna; klasa 2.



CFE: 26.4, 27.5, 29.1

Kolory znaku: czarny, złoty

136267 1998 09 03 LEASING FABRYCZNY Spółka z o.o. Lublin, (PL). **Towary i usługi:** autobusy, ciężarówki, furgonetki, motocykle, motorowery, pojazdy elektryczne, pojazdy wojskowe transportowe, przyczepy, samochody, samochody osobowe, traktory oraz części składowe do wymienionych pojazdów; agencje kredytowe, bankowość, doradztwo w sprawach finansowych, działalność finansowa, kredytowanie, leasing, operacje finansowe, pośrednictwo w sprzedaży pojazdów, pożyczki, rozliczenia finansowe transakcji, sprzedaż na kredyt, transakcje finansowe, usługi finansowe; obsługa pojazdów, obsługa i naprawa samochodów, pomoc drogowa, stacje obsługi samochodów, stacje paliw, wypożyczanie sprzętu budowlanego; wynajmowanie samochodów, wynajmowanie pojazdów, wypożyczanie samochodów **cie-**

zarowych; wypożyczanie artykułów gospodarstwa domowego, wypożyczanie komputerów, wypożyczanie maszyn i urządzeń, wypożyczanie sprzętu rolniczego; klasy: 12, 36, 37, 39 i 42.

leasing fabryczny

136268 1998 09 08 Mallinckrodt Inc. St. Louis, (US). **Towary:** rury do tchawicy; klasa 10.

cairways

136269 1998 09 11 Federacja Związków Zawodowych Pracowników Mleczarstwa w Polsce. Warszawa, (PL). **Towary i usługi:** preparaty do przechowywania napojów; mleko, mleko spożywcze, mleko smakowe, mleczne produkty: sosy mleczne, desery mleczne, napoje mleczne fermentowane i niefermentowane: jogurt, biojogurt, kefir, biokefir, sporządzane z dodatkiem owoców, warzyw, różnych ziaren, masło, masło z dodatkiem oleju roślinnego, masło z dodatkami smakowymi i dietetycznymi, masło z dodatkiem jogurtu, maślany mix jogurtowy, masła i maselka smakowe, śmietana i śmietanka oraz ich przetwory, bita śmietana, śmietanka: **deserowa**, kremówka, do kawy, sery i serki: serki homogenizowane, serki termizowane, serki ziarniste, serki smakowe, sery twarde, sery topione, pakowane: tradycyjnie lub próżniowo, w kubeczki, w całości, kawałkowane, w plasterkach, twarogi i twarożki, pakowane tradycyjnie lub próżniowo, w kubeczki i w pojemniki, twarogi albuminowe, maślanka i jej przetwory, drób, mięso, ryby, dziczyzna, jaja, oleje jadalne, tłuszcze jadalne, galaretki jadalne, sosy jogurtowe, czekolada z mlekiem, kakao z mlekiem, sosy, przyprawy do sosów, sosy pomidorowe, lody, kawa z mlekiem; napoje bezalkoholowe, wody mineralne, wody gazowane, syropy do napojów, napoje owocowe, soki owocowe; usługi reklamowe na rzecz osób trzecich dotyczące reklamy produktów mleczarskich, usługi badania rynku, doradztwo specjalistyczne handlowe, usługi menedżerskie oraz pośrednictwa w kojarzeniu kontrahentów i zawieraniu transakcji obejmujących działalność branży mleczarskiej; usługi w zakresie konfekcjonowania i pakowania produktów mleczarskich oraz prowadzenia ich spedycji; klasy: 1, 29, 30, 32, 35 i 39.



CFE: 25.5, 26.11, 27.5, 29.1

Kolory znaku: granatowy, żółto-złoty, biały

136270 1998 09 11 Federacja Związków Zawodowych Pracowników Mleczarstwa w Polsce. Warszawa, (PL). **Towary i usługi:** preparaty do przechowywania napojów; mleko, mleko spożywcze, mleko smakowe, mleczne produkty: sosy mleczne, desery mleczne, napoje mleczne fermentowane i niefermentowane: jogurt, biojogurt, kefir, biokefir, sporządzane z dodatkiem owoców, warzyw, różnych ziaren, masło, masło z dodatkiem oleju roślinnego, masło z dodatkami smakowymi i dietetycznymi, masło z dodatkiem jogurtu, maślany mix jogurtowy, masła i maselka smakowe, śmietana i śmietanka oraz ich przetwory, bita śmietana, śmietanka: **deserowa**, kremówka, do kawy, sery i serki: serki homogenizowane, serki termizowane, serki ziarniste, serki smakowe, sery twarde, sery topione, pakowane: tradycyjnie lub próżniowo, w kubeczki, w całości, kawałkowane, w plasterkach, twarogi i twarożki, pakowane tradycyjnie lub próżniowo, w kubeczki i w pojemniki, twarogi albuminowe, maślanka i jej przetwory, drób, mięso, ryby, dziczyzna, jaja, oleje jadalne, tłuszcze jadalne, galaretki jadalne, sosy jogurtowe; czekolada z mlekiem, kakao z mlekiem, sosy, przyprawy do sosów, sosy **pomidorowe**, lody, kawa z mlekiem; napoje bezalkoholowe, wody mineralne, wody gazowane, syropy do napojów, napoje owocowe, soki owocowe; usługi reklamowe na rzecz osób trzecich dotyczące reklamy pro-

duktów mleczarskich, usługi badania rynku, doradztwo specjalistyczne handlowe, usługi menedżerskie oraz pośrednictwa w kojarzeniu kontrahentów i zawieraniu transakcji obejmujących działalność branży mleczarskiej; usługi w zakresie konfekcjonowania i pakowania produktów mleczarskich oraz prowadzenia ich spedycji; klasy: 1, 29, 30, 32, 35 i 39.



CFE: 25.5, 26.11, 27.5, 29.1

Kolory znaku: różowy, granatowy, biały, szaroniebieski

136271 1998 09 11 Federacja Związków Zawodowych Pracowników Mleczarstwa w Polsce Warszawa, (PL). **Towary i usługi:** preparaty do przechowywania napojów; mleko, mleko spożywcze, mleko smakowe, mleczne produkty: sosy mleczne, desery mleczne, napoje mleczne fermentowane i niefermentowane: jogurt, biojogurt, kefir, biokefir, sporządzane z dodatkiem owoców, warzyw, różnych ziaren, masło, masło z dodatkiem oleju roślinnego, masło z dodatkami smakowymi i dietetycznymi, masło z dodatkiem jogurtu, maślany mix jogurtowy, masła i maselka smakowe, śmietana i śmietanka oraz ich przetwory, bita śmietana, śmietanka: deserowa, kremówka, do kawy, sery i serki: serki homogenizowane, serki termizowane, serki ziarniste, serki smakowe, sery twarde, sery topione, pakowane: tradycyjnie lub próżniowo, w kubeczki, w całości, kawalkowane, w plasterkach, twarogi i twarożki, pakowane tradycyjnie lub próżniowo, w kubeczki i w pojemniki, twarogi albuminowe, maślanka i jej przetwory, drób, mięso, ryby, dziczyzna, jaja, oleje jadalne, tłuszcze jadalne, galaretki jadalne, sosy jogurtowe; czekolada z mlekiem, kakao z mlekiem, sosy, przyprawy do sosów, sosy pomidorowe, lody, kawa z mlekiem; napoje bezalkoholowe, wody mineralne, wody gazowane, syropy do napojów, napoje owocowe, soki owocowe; usługi reklamowe na rzecz osób trzecich dotyczące reklamy produktów mleczarskich, usługi badania rynku, doradztwo specjalistyczne handlowe, usługi menedżerskie oraz pośrednictwa w kojarzeniu kontrahentów i zawieraniu transakcji obejmujących działalność branży mleczarskiej; usługi w zakresie konfekcjonowania i pakowania produktów mleczarskich oraz prowadzenia ich spedycji; klasy: 1, 29, 30, 32, 35 i 39.



CFE: 25.5, 26.11, 27.5, 29.1

Kolory znaku: czerwony, granatowy, biały, żółtozłoty

136272 1998 09 11 Federacja Związków Zawodowych Pracowników Mleczarstwa w Polsce Warszawa, (PL). **Towary i usługi:** preparaty do przechowywania napojów; mleko, mleko spożywcze, mleko smakowe, mleczne produkty: sosy mleczne, desery mleczne, napoje mleczne fermentowane i niefermentowane: jogurt, biojogurt, kefir, biokefir, sporządzane z dodatkiem owoców, warzyw, różnych ziaren, masło, masło z dodatkiem oleju roślinnego, masło z dodatkami smakowymi i dietetycznymi, masło z dodatkiem jogurtu, maślany mix jogurtowy, masła i maselka smakowe, śmietana i śmietanka oraz ich przetwory, bita śmietana, śmietanka: deserowa, kremówka, do kawy, sery i serki: serki homogenizowane, serki termizowane, serki ziarniste, serki smakowe, sery twarde, sery topione, pakowane: tradycyjnie lub próżniowo, w kubeczki, w całości, kawalkowane, w plasterkach, twarogi i twarożki, pakowane tradycyjnie lub próżniowo, w kubeczki i w pojemniki, twarogi albuminowe, maślanka i jej przetwory,

drób, mięso, ryby, dziczyzna, jaja, oleje jadalne, tłuszcze jadalne, galaretki jadalne, sosy jogurtowe; czekolada z mlekiem, kakao z mlekiem, sosy, przyprawy do sosów, sosy pomidorowe, lody, kawa z mlekiem; napoje bezalkoholowe, wody mineralne, wody gazowane, syropy do napojów, napoje owocowe, soki owocowe; usługi reklamowe na rzecz osób trzecich dotyczące reklamy produktów mleczarskich, usługi badania rynku, doradztwo specjalistyczne handlowe, usługi menedżerskie oraz pośrednictwa w kojarzeniu kontrahentów i zawieraniu transakcji obejmujących działalność branży mleczarskiej; usługi w zakresie konfekcjonowania i pakowania produktów mleczarskich oraz prowadzenia ich spedycji; klasy: 1, 29, 30, 32, 35 i 39.



CFE: 25.5, 26.11, 27.5, 29.1

Kolory znaku: żółtozłoty, granatowy, biały, szaroniebieski

136273 1998 09 11 Federacja Związków Zawodowych Pracowników Mleczarstwa w Polsce Warszawa, (PL). **Towary i usługi:** preparaty do przechowywania napojów; mleko, mleko spożywcze, mleko smakowe, mleczne produkty: sosy mleczne, desery mleczne, napoje mleczne fermentowane i niefermentowane: jogurt, biojogurt, kefir, biokefir, sporządzane z dodatkiem owoców, warzyw, różnych ziaren, masło, masło z dodatkiem oleju roślinnego, masło z dodatkami smakowymi i dietetycznymi, masło z dodatkiem jogurtu, maślany mix jogurtowy, masła i maselka smakowe, śmietana i śmietanka oraz ich przetwory, bita śmietana, śmietanka: deserowa, kremówka, do kawy, sery i serki: serki homogenizowane, serki termizowane, serki ziarniste, serki smakowe, sery twarde, sery topione, pakowane: tradycyjnie lub próżniowo, w kubeczki, w całości, kawalkowane, w plasterkach, twarogi i twarożki, pakowane tradycyjnie lub próżniowo, w kubeczki i w pojemniki, twarogi albuminowe, maślanka i jej przetwory, drób, mięso, ryby, dziczyzna, jaja, oleje jadalne, tłuszcze jadalne, galaretki jadalne, sosy jogurtowe; czekolada z mlekiem, kakao z mlekiem, sosy, przyprawy do sosów, sosy pomidorowe, lody, kawa z mlekiem; napoje bezalkoholowe, wody mineralne, wody gazowane, syropy do napojów, napoje owocowe, soki owocowe; usługi reklamowe na rzecz osób trzecich dotyczące reklamy produktów mleczarskich, usługi badania rynku, doradztwo specjalistyczne handlowe, usługi menedżerskie oraz pośrednictwa w kojarzeniu kontrahentów i zawieraniu transakcji obejmujących działalność branży mleczarskiej; usługi w zakresie konfekcjonowania i pakowania produktów mleczarskich oraz prowadzenia ich spedycji; klasy: 1, 29, 30, 32, 35 i 39.



CFE: 25.5, 26.11, 27.5, 29.1

Kolory znaku: jasnozielony, granatowy, biały, szaroniebieski

136274 1998 09 15 Dłużak Jacek Agencja Handlowo-Przemysłowa JACK-AGENTUR. Wrocław, (PL). **Towary i usługi:** produkty kosmetyczne i preparaty do czyszczenia; produkty farmaceutyczne, weterynaryjne, higieniczne, preparaty do niszczenia szkodników; urządzenia, aparaty i przyrządy do celów naukowych, urządzenia do transformacji, rejestracji i odtwarzania obrazu i dźwięku, maszyny liczące, komputry, programy do maszyn cyfrowych, kable do celów elektrycznych; artykuły papiernicze i

introligatorskie; usługi przesyłania wiadomości i obrazu przy pomocy komputera; klasy: 3, 5, 9, 16 i 38.

szwejk

136275 1998 09 15 Dłużak Jacek Agencja **Handlowo-Przemysłowa JACK-AGENTUR**. Wrocław, (PL). **Towary i usługi:** produkty i półprodukty chemiczne do celów przemysłowych, naukowych, fotograficznych, rolnych, ogrodniczych i leśnych, a także substancje chemiczne nieprzetworzone; produkty kosmetyczne i preparaty do czyszczenia; produkty farmaceutyczne, weterynaryjne, higieniczne, preparaty do niszczenia szkodników; urządzenia, aparaty i przyrządy do celów naukowych, urządzenia do transformacji, rejestracji i odtwarzania obrazu i dźwięku, maszyny liczące, komputery, kable do celów elektrycznych, programy do maszyn cyfrowych; artykuły papierniczne i introligatorskie; gry, zabawki; usługi reklamowe; agencje informacyjne, emisja radiowa i telewizyjna, przesyłanie telekopii i wiadomości, przesyłanie danych i informacji przy pomocy komputera, przesyłanie informacji tekstowej i obrazowej przy pomocy komputera, przesyłanie danych i informacji tekstowej i obrazowej przez sieci światłowodów, usługi poczty elektronicznej, przesyłanie danych przy pomocy terminali komputerowych; klasy: 1, 3, 5, 9, 16, 28, 35 i 38.

toffly

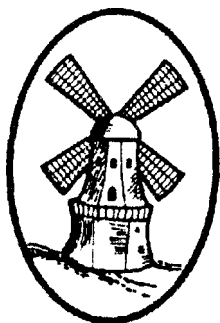
136276 1998 09 30 Pierwsz. 1998 03 31 (ES). **KIDCORP PTY LTD**. Drummoyne, (AU). **Towary:** słodycze, czekolada, czekoladki, produkty czekoladowe, przekąski, w szczególności kanapki, bułki, pizza, chipsy zbożowe, słodkie bułeczki, placki, lody i jogurty, mrożone słodycze, ciasteczka, ciasta; klasa 30.

YOWIE

136277 1998 10 09 **FERRERO oHG mbH**. Stadallendorf, (DE). **Towary:** czekolada, wyroby czekoladowe, w szczególności praliny, wyroby piekarnicze i cukiernicze o przedłużonej trwałości, słodycze; klasa 30.

Ferrero Küsschen

136278 1998 10 23 **ZPC SAN S.A.**. Jarosław, (PL). **Towary:** produkty wykonane ze zboża i mąki zwłaszcza chleb, herbatniki, ciastka, placki, babeczki, ciastka z owocami, wafle, ciastka serowe, oraz kruche ciasto, czekolada, słodycze czekoladowe, przekąski, lody, desery; klasa 30.



CFE: 7.1, 26.1

136279 1998 10 31 **WILBO Spółka Akcyjna**. Władysławowo, (PL). **Towary:** ryby, homary, krewetki, langusty, małże, kawior i inne stworzenia morskie-nieżywe, suszone, solone, mrożone, wędzone, gotowane, konserwowane; półprodukty i potrawy na bazie ryb i innych stworzeń morskich; białko spożywcze; oleje i tłuszcze jadalne; mięso i produkty mięsne, wędliny; mleko i produkty mleczne; buliony; owoce i warzywa gotowane, suszone, konserwowane; wyroby z warzyw i owoców; jaja; kazeina do celów spożywczych; klej rybi do celów spożywczych; zwierzyzna łowna; napoje mleczne; zupy; sosy; żelatyna do celów spożywczych,

półprodukty i potrawy na bazie mięsa, owoców, **warzyw**; aromaty do żywności; pieczywo; ciasta i wyroby cukiernicze; cukier, słodycze; przyprawy; drożdże; enzymy spożywcze; esencje spożywcze; glukoza do celów spożywczych; gumy do żucia; herbata; zboża łuskane i wyroby zbożowe; kakao; kawa; kanapki; kasze spożywcze; sosy; lody; lody w proszku; lód do napojów; majonezy; makarony; miód; musztardy; aromaty do napojów; napoje na bazie czekolady, kawy i kakao; ocet; pasztety; kukurydza i wyroby na bazie kukurydzy; potrawy na bazie mąki; ryż; skrobia dla celów spożywczych i wyroby spożywcze na bazie skrobi, słodycze: słodziki naturalne; sól do celów spożywczych; sosy do sałatek; substytuty kawy; warzywa; owoce; cebulki kwiatowe; **choinki**; drewno nieobrobione; drób żywy; grzyby świeże; ikra rybia; żywe ryby i inne stworzenia morskie; jagody; krzewy; kukurydza, kwiaty naturalne; pasze; orzechy; pokarm dla zwierząt; rośliny; wodorosty spożywcze; ziarna zbóż; ziemniaki; zwierzęta żywe; klasy: 29, 30 i 31.

Neptun

136280 1998 11 03 **Laboratorium Kosmetyczne Dr Irena ERIS S.A.**. Piaseczno, (PL). **Towary:** kosmetyki do pielęgnacji skóry, ciała i włosów, kremy, śmietanki, toniki, żele, szampony, mydła, żele i płyny pod prysznic; lecznicze balsamy, maści, olejki, płyny, sole, żele, kremy; klasy: 3 i 5.

ENDOKOMPLEKS

+ ASC III

CFE: 24.17,27.5

136281 1998 11 03 «Herbapol-Lublin» S.A., Lublin, (PL). **Towary:** produkty farmaceutyczne; klasa 5.

NEOSPASMOL

136282 1998 11 03 «Herbapol-Lublin» S.A., Lublin, (PL). **Towary:** produkty farmaceutyczne; klasa 5.

PASSISPASMOL

136283 1998 11 03 **Kempa Jolanta, Kempa Mariusz S.C.** Radomsko, (PL). **Towary:** odświeżacze powietrza; klasa 5.

MAGIA ZAPACHU

CFE: 27.5

136284 1998 11 03 **AGRO ALCOOL-P.D.& PARTNERS** Business Consulting Spółka z o. o., Warszawa, (PL). **Towary:** napoje alkoholowe: brandy, koktajle, likiery, rum, whisky, wino, wódka; klasa 33.

viaguara

136285 1998 11 03 **Dyrka Stefan, Kościański Jarosław, Kościański Mirosław Zakład Produkcji Cukierniczej JARMIKO S.C.** Będzin, (PL). **Towary:** wyroby cukiernicze: słodycze, batony, biszkopty, wafle, bita śmietana, ciasta, ciastka, cukierki, praliny, pomadki, czekolada, wyroby z kakao, wyroby czekoladowe na bazie orzeszków, galaretki, budynie, lody, aromaty i preparaty do żywności, esencje do artykułów żywnościowych, koncentraty do celów spożywczych, przyprawy; klasa 30.



CFE: 7.1, 7.3, 25.1, 27.5

136286 1998 11 05 Rinau Edward Agencja Nieruchomości. Warszawa, (PL). **Usługi:** agencja pośrednictwa kupna-sprzedaży nieruchomości; klasa 36.

AR

RINO

CFE: 27.5

136287 1998 11 05 Fabryka Elementów Wyposażenia Budownictwa Metalplast-Kraków S.A.. Kraków, (PL). **Towary:** budowlane materiały metalowe, sufity podwieszane listwowe i kasetonowe, drobne wyroby metalowe, piasty, pokrywy, pierścienie, kabiny metalowe: części maszyn przenośnikowych, krążniki do przenośników taśmowych, spinacze do taśm przenośnikowych; klasy: 6 i 7.



CFE: 24.9, 27.5

136288 1998 11 09 Pierwsz. 1998 08 10 (KR). Samsung Electronics Co., Ltd.. Kyungki-do, (KR). **Towary:** odbiorniki telewizyjne; klasa 9.

TANTUS

CFE: 27.5

136289 1998 11 07 Guzy Grzegorz Technisoft Usługi Informatyczne. Chorzów, (PL). **Towary:** oprogramowanie komputerowe; klasa 9.



CFE: 1.15, 26.1, 26.4, 27.5, 29.1

Kolory znaku: niebieski i odcienie, szary i odcienie, czarny, czerwony

136290 1998 11 12 Kreft Wojciech, Zdzitowiecki Andrzej «4 PI ANALYST» Spółka Cywilna. Warszawa, (PL). **Towary i usługi:** komputery, drukarki, peryferyjny sprzęt komputerowy, oprogramowanie komputerowe; prowadzenie szkoleń w zakresie zastosowań systemów informatycznych i oprogramowania komputerowego; usługi w zakresie doradztwa zastosowania technologii informacyjnych i oprogramowania komputerowego, usługi w zakresie prowadzenia przedstawicielstw podmiotów zagranicznych w dziedzinie informatyki oraz prace badawcze w dziedzinie informatyki i zastosowania systemów informatycznych a także technologii informacyjnych, opracowywanie programów komputerowych; klasy: 9, 41 i 42.

4 pi

136291 1998 11 12 Kreft Wojciech, Zdzitowiecki Andrzej «4 PI ANALYST» Spółka Cywilna. Warszawa, (PL). **Towary i usługi:** komputery, drukarki, peryferyjny sprzęt komputerowy, oprogramowanie komputerowe; prowadzenie szkoleń w zakresie zastosowań systemów informatycznych i oprogramowania komputerowego; usługi w zakresie doradztwa zastosowania technologii informacyjnych i oprogramowania komputerowego, usługi w zakresie prowadzenia przedstawicielstw podmiotów zagranicznych w dziedzinie informatyki oraz prace badawcze w dziedzinie informatyki i zastosowania systemów informatycznych a także technologii informacyjnych, opracowywanie programów komputerowych; klasy: 9, 41 i 42.

4 pi analyst

136292 1998 11 12 Kreft Wojciech, Zdzitowiecki Andrzej «4 PI ANALYST» Spółka Cywilna. Warszawa, (PL). **Towary i usługi:** komputery, drukarki, peryferyjny sprzęt komputerowy, oprogramowanie komputerowe; prowadzenie szkoleń w zakresie zastosowań systemów informatycznych i oprogramowania komputerowego; usługi w zakresie doradztwa zastosowania technologii informacyjnych i oprogramowania komputerowego, usługi w zakresie prowadzenia przedstawicielstw podmiotów zagranicznych w dziedzinie informatyki oraz prace badawcze w dziedzinie informatyki i zastosowania systemów informatycznych a także technologii informacyjnych, opracowywanie programów komputerowych; klasy: 9, 41 i 42.



CFE: 27.5, 28.7, 29.1

Kolory znaku: granatowy, czarny

136293 1998 11 12 Hochland Reich, Summer & Co.. Heimenkirch, (DE). **Towary:** produkty mleczne; klasa 29.

Valbon

136294 1998 11 12 Hochland Reich, Summer & Co.. Heimenkirch, (DE). **Towary:** produkty mleczne; klasa 29.

Valblanc

136295 1998 11 13 Bednarska Alicja AL-KON Kancelaria biegłego Rewidenta. Warszawa, (PL). **Usługi:** usługi w zakresie prowadzenia ksiąg i rozliczeń podatkowych, doradztwo podatkowe, rachunkowość, usługi biegłego rewidenta, doradztwo przy

organizowaniu działalności gospodarczej, pomoc w prowadzeniu działalności gospodarczej, usługi kserograficzne, usługi marketingowe w wymienionym zakresie; usługi w zakresie doradztwa finansowego, wyceny ruchomości i nieruchomości, pośrednictwo kupna-sprzedaży oraz wynajmu, dzierżawy nieruchomości, analizy finansowe; usługi w zakresie organizowania i prowadzenia kursów, szkoleń, seminariów, edukacja w zakresie księgowości i finansów, publikowanie tekstów, skryptów, podręczników; **klasy:** 35, 36 i 41.



CFE: 26.1, 27.5, 29.1

Kolory znaku: biały, szafirowy

136296 1998 11 13 Financial Management S.A.. Warszawa, (PL). **Towary i usługi:** komputery, drukarki komputerowe, urządzenia do przetwarzania danych; usługi pośrednictwa finansowego, inwestycyjnego, doradztwo w zakresie handlowym dla firm, usługi agencji importowo-eksportowej; usługi agencji kredytowej, sprzedaż na raty, usługi kredytowania, usługi w zakresie inwestycji kapitałowych, usługi w zakresie kapitałowym; usługi instalowania, konserwacji i naprawy komputerów, serwis systemów informatycznych, wynajmowanie maszyn budowlanych, dźwigów; usługi wynajmowania samochodów; usługi projektowania komputerowego, doradztwo w sprawach sprzętu komputerowego i jego wykorzystania, doradztwo w zakresie informatycznym, wynajmowanie sprzętu komputerowego, maszyn dziewiarskich, rolniczych, obróbki plastycznej i skrawaniem, automatów sprzedających; klasy: 9, 35, 36, 37, 39 i 42.



CFE: 27.5

136297 1998 11 17 białous Andrzej AbiZA. Podkowa Leśna. (PL). **Towary:** wyroby ze skóry; klasa 18.

Abiza

CFE: 27.5, 29.1

Kolor znaku: granatowy

136298 1998 11 18 REPVULC Spółka z o.o.. Pobiedziska, (PL). **Towary:** wkłady i materiały naprawcze do ogumienia pojazdów; tworzywa sztuczne półprzetworzone, gumowe okładziny i wykładziny antykorozyjne i antyścieralne do transportu przenośnikowego oraz instalacji i urządzeń przemysłowych; klasy: 1 i 17.



CFE: 25.1, 26.1, 27.5, 29.1

Kolory znaku: czarny, żółty, biały

136299 1998 11 19 Corollary. Inc. (a California corporation). Irvine. (US). **Towary:** aparaty i przyrządy naukowe, żeglarskie, geodezyjne, elektryczne, fotograficzne, kinematograficzne, optyczne, wagowe, pomiarowe, sygnalizacyjne, kontrolne, do ratowania życia i do celów dydaktycznych, aparaty do nagrywania, transmisji lub reprodukcji dźwięku lub obrazu, magnetyczne nośniki danych, dyski z nagraniami, automaty sprzedające i mechanizmy do urządzeń uruchamianych przez wrzucenie monety lub zetonu. kasy sklepowe, maszyny liczące, sprzęt do przetwarzania dny ch. komputery, sprzęt komputerowy i komputerowe urządzenia peryferyjne oraz instrukcje obsługi sprzedawane wraz z nimi. aparaty do gaszenia ognia; klasa 9.

PROFUSION

136300 1998 11 18 Gładysz Cyprian Prywatne Przedsiębiorstwo Handlowo-Usługowe «SCORPIO aluminium». Lubin, (PL). **Towary i usługi:** barierki ochronne, belki policzkowe metalowe, boazeria metalowa, bramy metalowe, pokrycia dachowe metalowe, drabinki metalowe, drobnica żelazna, osprzęt metalowy do drzwi, płyty metalowe do drzwi, zasuw do drzwi, drzwi metalowe, futryny do drzwi metalowe, futryny metalowe, listwy do gzymsów metalowe, haki, kabiny telefoniczne metalowe, klamki do drzwi metalowe, klamry metalowe, blaszki metalowe do klinowania, podkładki metalowe do klinowania, kołki do ścian metalowe, kolki metalowe, konstrukcje metalowe, konstrukcje przenośne metalowe, kratownice metalowe, kraty metalowe, lufciki, okienka metalowe, łąty metalowe, materiały konstrukcyjne metalowe, nity metalowe, odrzwia metalowe, ograniczniki do drzwi metalowe, ograniczniki do okien metalowe, ogrodzenia metalowe, okiennice metalowe, osprzęt metalowy do okien, okna metalowe, okucia drzwiowe, okucia metalowe, okucia okienne, płyty konstrukcyjne metalowe, przegrody metalowe, ramy do budownictwa metalowe, ramy do okien metalowe, rolety zewnętrzne metalowe, rolki, prowadnice do drzwi przesuwanych, rolki prowadnice do okien przesuwanych, rusztowania metalowe, rygle do zasuw okiennych, sprężyny, konstrukcje stalowe, rolety stalowe, stropy metalowe, sufitry metalowe, szklarnie przenośne metalowe, ścianki szczelne metalowe, ściany - pokrycia metalowe, śruby metalowe, zasłony metalowe, zasuw, zatrzaski drzwiowe metalowe, zawiasy, zawiasy metalowe, żaluzje metalowe; altany, balustrady, belki niemetalowe, belki policzkowe, niemetalowe płyty drzwiowe, drzwi niemetalowe, drzwi składane niemetalowe, futryny niemetalowe, listwy niemetalowe do gzymsów, gzymsy niemetalowe, kabiny kąpielowe niemetalowe, kątowniki niemetalowe, konstrukcje niemetalowe, konstrukcje przenośne niemetalowe, kratownice niemetalowe, listwy niemetalowe, lufciki, okienka niemetalowe, materiały konstrukcyjne niemetalowe, nadproża niemetalowe, odrzwia niemetalowe, okiennice niemetalowe, okna niemetalowe, palisady niemetalowe, płytki konstrukcyjne niemetalowe, płyty niemetalowe, podpory niemetalowe, przegrody niemetalowe, ramy do okien niemetalowe, rusztowania niemetalowe, szyby, ścianki szczelne niemetalowe, zbrojenie dla budownictwa, żaluzje niemetalowe; usługi w zakresie: instalowania, konserwacji, naprawy wyposażenia biura, blacharstwa, gipsowania, izolowania budynków, instalowania oraz naprawy urządzeń klimatyzacyjnych, konstrukcji okien i drzwi, mycia okien, nadzoru budowlanego, sprzątania budynków wewnątrz i zewnątrz, uszczelnianie budynków; klasy: 6, 19 i 37.



CFE: 26.3, 26.4, 27.5, 29.1

Kolory znaku: biały, ciemno-niebieski, jasno-niebieski

136301 1998 11 20 Colgate-Palmolive Company (a Delaware Corporation). New York, (US). **Towary:** domowe środki czyszczące, preparaty wybielające i inne substancje stosowane w

praniu, preparaty czyszczące, **nabłyszczające**, szorujące i ściernie, mydła stosowane w gospodarstwie domowym, wyroby perfumeryjne, olejki eteryczne, kosmetyki, lotiony do włosów, produkty do mycia zębów; preparaty farmaceutyczne, weterynaryjne i sanitarne, substancje dietetyczne do celów leczniczych, żywność dla niemowląt, plastry, materiały opatrunkowe, **materiały** do plombowania zębów, woski dentystyczne, środki dezynfekcyjne, w tym: detergenty do dezynfekcji i produkty czyszczące dezynfekcyjne, preparaty **bakteriobójcze**, owadobójcze i dezodoryzujące do celów domowych, lecz nie będące preparatami stosowanymi do ciała, preparaty do zwalczania szkodników, fungicydy, herbicydy; klasy: 3 i 5.

FLORAL FIESTA

136302 1998 11 20 Coolgate-Palmolive Company (a Delaware Corporation). New York, (US). **Towary:** domowe środki czyszczące, preparaty wybielające i inne substancje stosowane w praniu, preparaty czyszczące, nabłyszczające, szorujące i ściernie, mydła stosowane w gospodarstwie domowym, wyroby perfumeryjne, olejki eteryczne, kosmetyki, lotiony do włosów, produkty do mycia zębów; preparaty farmaceutyczne, weterynaryjne i sanitarne, substancje dietetyczne do celów leczniczych, żywność dla niemowląt, plastry, materiały opatrunkowe, materiały do plombowania zębów, woski dentystyczne, środki dezynfekcyjne, w tym: detergenty do dezynfekcji i produkty czyszczące dezynfekcyjne, preparaty bakteriobójcze, owadobójcze i dezodoryzujące do celów domowych, lecz nie będące preparatami stosowanymi do ciała, preparaty do zwalczania szkodników, fungicydy, herbicydy; klasy: 3 i 5.



CFE: 5.5, 7.1, 26.2, 27.5, 29.1

Kolory znaku: biały, żółty, pomarańczowy, czerwony, niebieski, zielony, czarny

136303 1998 11 20 ALL FOOD DISTRIBUTION Spółka Akcyjna. Mirków k/Wrocławia. (PL). **Towary:** napoje bezalkoholowe, soki i napoje owocowe, syropy, wody stołowe, gazowane i mineralne, bezalkoholowe wyciągi z owoców i **warzyw**; klasa 32.

Biofruta

CFE: 5.7, 27.5, 29.1

Kolory znaku: czerwony, zielony, biały

136304 1998 11 27 Bednarski Piotr, Dylak Rafał, Dylak Marta, Bednarska Magdalena DEMART S.C.. Warszawa, (PL). **Towary i usługi:** wydawnictwa wszelkiego rodzaju, w tym katalogi, mapy, książki, czasopisma; usługi wydawnicze; klasy: 16 i 4L

demart

136305 1998 11 27 Bednarski Piotr, Dylak Rafał, Dylak Marta, Bednarska Magdalena DEMART S.C.. Warszawa, (PL). **Towary i usługi:** wydawnictwa wszelkiego rodzaju, w tym katalogi, mapy, książki, czasopisma; usługi wydawnicze; klasy: 16 i 4L.



CFE: 1.5.24.15

136306 1998 11 26 ELMILK Spółka z o.o.. Szczecinek. (PL). **Towary:** produkty tłuszczowe do celów spożywczych; klasa 29.



CFE: 5.3, 5.5, 8.1, 8.3, 11.1, 11.3, 26.1, 27.5, 29.1

Kolory znaku: biały, jasno-żółty, żółty, zielony, ciemno-zielony, beżowy, beżowo-rudy, brązowo-rudy, ciemno-brązowy. graficzny

136307 1998 12 03 MECCANOTECNICA CODOGNESE S.p.A.. Codogno (Lodi), (IT). **Towary:** urządzenia i przyrządy: naukowe, żeglarskie, geodezyjne, elektryczne, fotograficzne, kinematograficzne, optyczne, wagowe, pomiarowe, sygnalizacyjne, kontrolne, do ratowania życia, do celów dydaktycznych, urządzenia do nagrywania, transmisji lub reprodukcji dźwięku lub obrazu, magnetyczne nośniki danych, płyty (dyski) z nagraniami, automaty sprzedające i mechanizmy do urządzeń uruchamianych przez wrzucenie monety, kasy sklepowe, maszyny liczące, sprzęt przetwarzający dane i komputery, urządzenia do gaszenia ognia; klasa 9.

MTA

CFE: 27.5

136308 1998 12 02 Maciejczyk Eugeniusz Przedsiębiorstwo Produkcyjno-Handlowe ANI-TEXTIL. Krosno. (PL). **Towary:** antypoślizgowe środki do butów, **apaszki**, barbety, berety, bielizna, bielizna osobista, bielizna **przeciwpotowa**, bielizna wchłaniająca pot, biustonosze, bluzki, bluzy, boa na szyję, body, **botki**, boty, buty narciarskie, buty **piłkarskie**, buty sznurowane, chodaki, cholewki do obuwia, cylindry jako nakrycia głowy, czapki, czapki bez daszka, czapki z daszkiem, daszki do czapek, dziewiarskie wyroby, **espadryle**, **etole**, fartuchy, fulary, futra, getry, gimnastyczne pantofle, gorseciki jako bielizna, gorsety, gorsy **koszul**, halki jako bielizna, kalosze, kamizelki, kapelusze, kaptury do ubrań, karczki **koszul**, kąpielowe czepki i klapki, kąpielowe kostiumy, kąpielowe pantofle, kąpielowe płaszcze, kąpielówki, kolce do butów **piłkarskich**, kołnierze do odzieży, kołnierzyki, kołnierzyki przypinane, kombinezony jako odzież, kombinezony dla narciarzy wodnych, konfekcja odzieżowa, koszule męskie, koszulki jako bielizna, krawaty, liberie, majtki, manipularze do celów liturgicznych, mankiety do ubrań, mantyle, marynarki, mitry, mufki, mundury, mycki piaski, nakrycia głowy, nauszники, obcasy do butów, obcasy napiętki, obuwie, obuwie plażowe, obuwie sportowe, odzież, odzież papierowa, odzież wodoodporną odzież z imitacji skóry, odzież ze skóry, ogrzewacze do stóp nieelektryczne, okrycia wełniane lub

futrzone z kapturem, okrycia wierzchnie, opaski na głowę, ornaty, palta, pancerze, pantofle, pantofle ranne, paski, paski do butów, peleryny, pelisy, pieluszki z materiałów tekstylnych, piżamy, plażowe ubiory, płaszcze, podszewki do ubrań, podwiązki, podwiązki do skarpet, pończochy, pończochy wchłaniające pot, potniki, półbuty, pulowery, rajstopy, rajtuzy, rękawice, rękawiczki z jednym palcem, sandały, sari, skafanderki bielizniane, skarpetki, slipy, spodenki, spodnie, sportowe obuwie, spódnice, stalki metalowe do butów, stroje gimnastyczne, suknie, swetry trykoty bez zapięcia, szale, szaliki, szelki, szkielety kapeluszy, szlafroki, śliniaki niepapierowe, śpioszki dziecięce, taśmy do getrów, temblaki, togi, trykotowe ubrania, trykoty kostiumy jednoczęściowe, t-shirty, ubrania, ubrania dla kierowców, ubrania dla kolarzy, ubrania wierzchnie, ubrania z dżerseju, ubrania z gabardyny, wkładki do obuwia, wkładki wewnętrzne, woalki, wyprawka dziecięca; klasa 25.



CFE: 27.5, 29.1

Kolory znaku: żółty, niebieski

136309 1998 12 02 Maciejczyk Eugeniusz Przedsiębiorstwo Produkcyjno-Handlowe ANI-TEXTIL. Krosno, (PL). **Towary:** antypoślizgowe środki do butów, apaszki, barbety, berety, bielizna, bielizna osobista, bielizna **przeciwpotowa**, bielizna wchłaniająca pot, biustonosze, bluzki, bluzy, boa na szyję, body, **botki**, boty, buty narciarskie, buty piłkarskie, buty sznurowane, chodaki, - cholewki do obuwia, cylindry jako nakrycia głowy, czapki, czapki bez **daszka**, czapki z daszkiem, daszki do czapek, dziewiarskie wyroby, espadryle, **etole**, fartuchy, fulary, futra, getry, gimnastyczne pantofle, gorseciki jako bielizna, gorsy, gorsy koszul, halki jako bielizna, kałosze, kamizelki, kapelusze, kaptury do ubrań, karczki koszul, kąpielowe czepki i klapki, kąpielowe kostiumy, kąpielowe pantofle, kąpielowe płaszcze, kąpielówki, kolce do butów piłkarskich, kołnierze do odzieży, kołnierzyki, kołnierzyki przypinane, kombinezony jako odzież, kombinezony dla narciarzy wodnych, konfekcja odzieżowa, koszule męskie, koszulki jako bielizna, krawaty, liberie, majtki, manipularze do celów liturgicznych, mankiety do ubrań, mantyle, marynarki, mitry, muffki, mundury, mycki piuski, nakrycia głowy, nauszники, obcasy do butów, obcasy napiętki, obuwie, obuwie plażowe, obuwie sportowe, odzież, odzież papierowa, odzież wodoodporna, odzież z imitacji skóry, odzież ze skóry, ogrzewacze do stóp nieelektryczne, okrycia wełniane lub futrzane z kapturem, okrycia wierzchnie, opaski na głowę, ornaty, **palta**, pancerze, pantofle, pantofle ranne, paski, paski do butów, peleryny, pelisy, pieluszki z materiałów tekstylnych, piżamy, plażowe ubiory, płaszcze, podszewki do ubrań, podwiązki, podwiązki do skarpet, pończochy, pończochy wchłaniające pot, potniki, półbuty, pulowery, rajstopy, rajtuzy, rękawice, rękawiczki z jednym palcem, sandały, sari, **skafanderki** bielizniane, skarpetki, slipy, spodenki, spodnie, sportowe obuwie, spódnice, stalki metalowe do butów, stroje gimnastyczne, suknie, swetry trykoty bez zapięcia, szale, szaliki, szelki, szkielety kapeluszy, szlafroki, śliniaki niepapierowe, śpioszki dziecięce, taśmy do getrów, temblaki, togi, trykotowe ubrania, trykoty kostiumy jednoczęściowe, t-shirty, ubrania, ubrania dla kierowców, ubrania dla kolarzy, ubrania wierzchnie, ubrania z dżerseju, ubrania z gabardyny, wkładki do **obuwia**, wkładki wewnętrzne, woalki, wyprawka dziecięca; klasa 25.

ani-textil

136310 1998 12 02 POLOmarket Spółka z o.o.. Giebnia, (PL). **Towary:** olej jadalny rafinowany uniwersalny; klasa 29.



CFE: 5.9, 27.5, 29.1

Kolory znaku: żółty, czerwony, czarny, biały, zielony, pomarańczowy, brązowy, kremowy

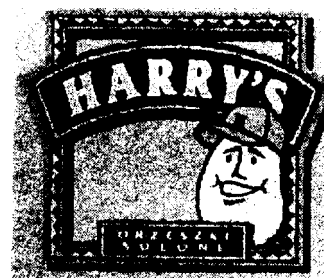
136311 1998 12 02 POLOmarket Spółka z o.o.. Giebnia, (PL). **Towary:** kawa naturalna granulowana rozpuszczalna; klasa 30.



CFE: 11.3, 27.5, 29.1

Kolory znaku: fioletowy, brązowy, żółty, biały, czarny

136312 1998 12 02 AROMAT SNACK Spółka z o.o.. Trzebielino, (PL). **Towary:** orzechy arachidowe, solone; klasa 29.



CFE: 2.9, 4.5, 26.4, 27.5, 29.1

Kolory znaku: jasnobrązowy, zielony i odcienie, czerwony, czarny, beżowy, biały

136313 1998 12 02 AROMAT SNACK Spółka z o.o.. Trzebielino, (PL). **Towary:** owoce i orzechy suszone, prażone, smażone, gotowane, konserwowe i wyroby z nich zwłaszcza orzeszki solone, orzeszki z innymi przyprawami, mieszanki z owoców tropikalnych, suszonych i preparowanych, dżem; wyroby cukiernicze, wyroby cukiernicze na bazie orzechów, owoców; klasy: 29 i 30.



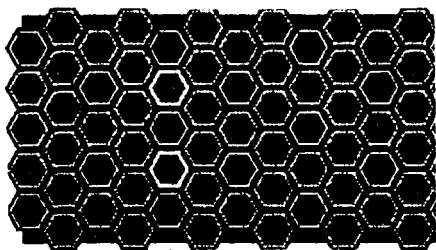
CFE: 26.4, 27.5

Kolory znaku: czerwony, biały

136314 1998 12 04 ratiopharm GmbH. Ulm, (DE). **Towary:** preparaty farmaceutyczne, weterynaryjne i sanitarne, substancje dietetyczne do celów leczniczych, żywność dla niemowląt, plastry, materiały opatrunkowe, materiały do plombowania zębów, woski dentystyczne, środki dezynfekcyjne, preparaty do zwalczania szkodników, fungicydy, herbicydy; klasa 5.

Stresol

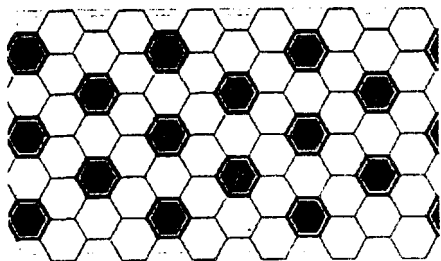
136315 1998 12 03 Zakłady Metali Lekkich KĘTY S.A.. Kęty, (PL). **Towary i usługi:** folia aluminiowa, w tym aluminiowa metaliczna, folia aluminiowa do celów gospodarczych, folie aluminiowe, w tym aluminiowe metaliczne uszlachetnione, laminaty z folią aluminiową folią aluminiową metaliczną oraz bez folii na opakowania giętkie z nadrukami albo bez nadruku, giętkie wstęgowe materiały z udziałem folii aluminiowej, w tym metalicznej do zawijania i pakowania; folie i giętkie materiały wstęgowe z papieru i tworzyw sztucznych do zawijania i pakowania; usługi poligraficzne, wzornictwo przemysłowe; klasy: 6, 16 i 42.



CFE: 25.7, 29.1

Kolory znaku: czerwony i odcienie, czarny i odcienie, biały i odcienie

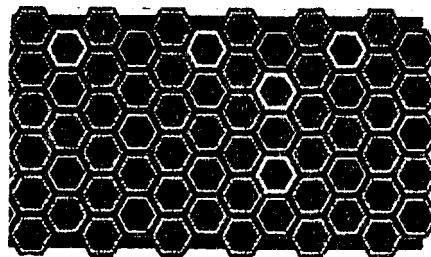
136316 1998 12 03 Zakłady Metali Lekkich KĘTY S.A.. Kęty, (PL). **Towary i usługi:** folia aluminiowa, w tym aluminiowa metaliczna, folia aluminiowa do celów gospodarczych, folie aluminiowe, w tym aluminiowe metaliczne uszlachetnione, laminaty z folią aluminiową folią aluminiową metaliczną oraz bez folii na opakowania giętkie z nadrukami albo bez nadruku, giętkie wstęgowe materiały z udziałem folii aluminiowej, w tym metalicznej do zawijania i pakowania; folie i giętkie materiały wstęgowe z papieru i tworzyw sztucznych do zawijania i pakowania; usługi poligraficzne, wzornictwo przemysłowe; klasy: 6, 16 i 42.



CFE: 25.7, 29.1

Kolory znaku: biały i odcienie, czarny i odcienie, żółty i odcienie

136317 1998 12 03 Zakłady Metali Lekkich KĘTY S.A.. Kęty, (PL). **Towary i usługi:** folia aluminiowa, w tym aluminiowa metaliczna, folia aluminiowa do celów gospodarczych, folie aluminiowe, w tym aluminiowe metaliczne uszlachetnione, laminaty z folią aluminiową folią aluminiową metaliczną oraz bez folii na opakowania giętkie z nadrukami, albo bez nadruku, giętkie wstęgowe materiały z udziałem folii aluminiowej, w tym metalicznej do zawijania i pakowania; folie i giętkie materiały wstęgowe z papieru i tworzyw sztucznych do zawijania i pakowania; usługi poligraficzne, wzornictwo przemysłowe; klasy: 6, 16 i 42.



CFE: 25.7, 29.1

Kolory znaku: zielony i odcienie, czarny i odcienie, biały i odcienie

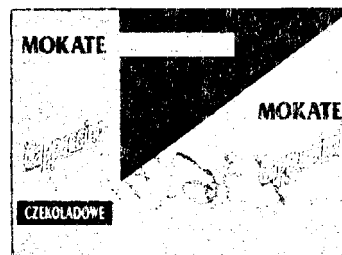
136318 1998 12 04 POZWIN Spółka z o.o.. Skrzynki k/Stęszewa, (PL). **Towary:** napoje alkoholowe; klasa 33.



CFE: 2.1, 9.1, 9.7, 25.1, 27.5, 29.1

Kolory znaku: jasnozłoty, czarny, złoty, brązowy, biały, jasnobrązowy, zielony

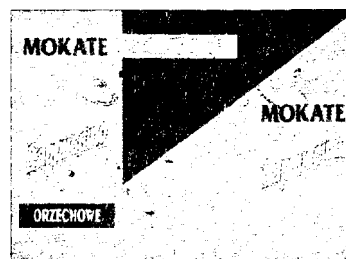
136319 1998 12 07 Mokrysz Teresa Firma Produkcyjno-Usługowo-Handlowa MOKATE. Ustroń, (PL). **Towary:** kawa, kawa cappuccino; klasa 30.



CFE: 26.3, 26.7, 27.5, 29.1

Kolory znaku: jasnoniebieski, niebieski, biały, czarny

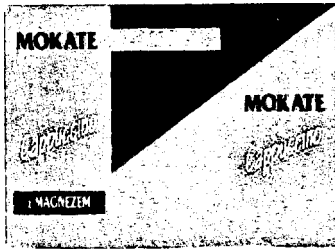
136320 1998 12 07 Mokrysz Teresa Firma Produkcyjno-Usługowo-Handlowa MOKATE. Ustroń, (PL). **Towary:** kawa, kawa cappuccino; klasa 30.



CFE: 26.3, 26.7, 27.5, 29.1

Kolory znaku: zielony, niebieski, biały, czarny

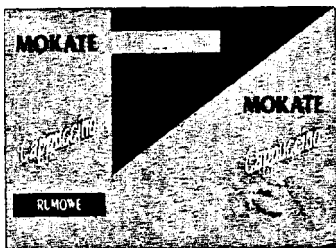
136321 1998 12 07 Mokrysz Teresa Firma Produkcyjno-Uslugowo-Handlowa MOKATE. Ustroń, (PL). **Towary:** kawa, kawa cappucino; klasa 30.



CFE: 26.3, 26.7, 27.5, 29.1

Kolory znaku: jasnoniebieski, ciemnoniebieski, biały, czarny

136322 1998 12 07 Mokrysz Teresa Firma Produkcyjno-Uslugowo-Handlowa MOKATE. Ustroń, (PL). **Towary:** kawa, kawa cappucino; klasa 30.



CFE: 26.3, 26.7, 27.5, 29.1

Kolory znaku: pomarańczowy, niebieski, biały, czarny

136323 1998 12 07 Mokrysz Teresa Firma Produkcyjno-Uslugowo-Handlowa MOKATE. Ustroń, (PL). **Towary:** kawa, kawa cappucino; klasa 30.

MOKATE



CFE: 11.3, 27.5, 29.1

Kolory znaku: złoty, różowy, wiśniowy, biały, czarny, fioletowy, niebieski, brązowy

136324 1998 12 07 Mokrysz Teresa Firma Produkcyjno-Uslugowo-Handlowa MOKATE. Ustroń, (PL). **Towary:** kawa, kawa cappucino; klasa 30.



CFE: 11.3, 27.5, 29.1

Kolory znaku: jasnożółty, złoty, biały, czarny, czerwony, niebieski, brązowy

136325 1998 12 07 Mokrysz Teresa Firma Produkcyjno-Uslugowo-Handlowa MOKATE. Ustroń, (PL). **Towary:** kawa, kawa cappucino; klasa 30.



CFE: 11.3, 27.5, 29.1

Kolory znaku: jasnobrązowy, złoty, żółty, biały, niebieski, brązowy

136326 1998 12 07 Mokrysz Teresa Firma Produkcyjno-Uslugowo-Handlowa MOKATE. Ustroń, (PL). **Towary:** kawa, kawa cappucino; klasa 30.



CFE: 11.3, 27.5, 29.1

Kolory znaku: brązowy, złoty, żółty, biały, czarny, czerwony, niebieski

136327 1998 12 07 Mokrysz Teresa Firma Produkcyjno-Uslugowo-Handlowa MOKATE. Ustroń, (PL). **Towary:** kawa, kawa cappucino; klasa 30.



CFE: 11.3, 27.5, 29.1

Kolory znaku: niebieski, złoty, fioletowy, biały, brązowy, czarny

136328 1998 12 07 Mokrysz Teresa Firma Produkcyjno-Uslugowo-Handlowa MOKATE. Ustroń, (PL). **Towary:** kawa, kawa cappucino; klasa 30.



CFE: 11.3, 27.5, 29.1

Kolor)' znaku: niebieski, złoty, żółty, czarny, biały, błękitny, brązowy

136329 1998 12 07 Mokrysz Teresa Firma Produkcyjno-Uslugowo-Handlowa MOKATE. Ustroń, (PL). **Towary:** kawa, kawa cappucino; klasa 30.



CFE: 11.3, 27.5, 29.1

Kolory znaku: zielony, złoty, jasnozielony, biały, pomarańczowy, czarny, niebieski, brązowy

136330 1998 12 07 Mokrysz Teresa Firma Produkcyjno-Uslugowo-Handlowa MOKATE. Ustroń, (PL). **Towary:** kawa, kawa cappucino; klasa 30.



CFE: 11.3, 27.5, 29.1

Kolory znaku: brązowy, złoty, pomarańczowy, biały, zielony, niebieski

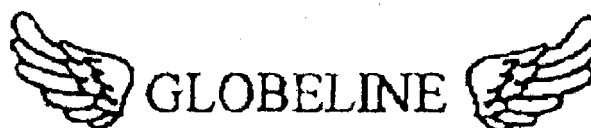
136331 1998 12 08 Demidowicz Zbigniew P.H.U.GRANER. Warszawa, (PL). **Usługi:** usługi budowlane, usługi remontowe; klasa 37.



CFE: 26.4, 27.5, 29.1

Kolory znaku: biały, granatowy

136332 1998 12 08 RCN-Companhia de Importacao e Exportacao de Texteis. Limitada. Oeiras, (PT). **Towary:** perfumy, olejki zapachowe, kosmetyki, balsamy do włosów; klasa 3.



CFE: 3.7, 27.5

136333 1998 12 08 Dąbrowski Sławomir. Kucharczyk Marian, Machorowski Zbigniew biuro Obsługi i Wycen BAREL S.C.. Gliwice, (PL). **Usługi:** doradztwo handlowe w zakresie obrotu nieruchomościami, usługi marketingowe w zakresie obrotu nieruchomościami; wycena nieruchomości osób fizycznych i prawnych, pośrednictwo w sprawach kupna, sprzedaży, najmu nieruchomości, pośrednictwo ubezpieczeniowe na rzecz ubezpieczycieli oraz doradztwo w sprawach ubezpieczeń, zarządzanie majątkiem nieruchomości i nieruchomościami; poradnictwo prawno-ekonomiczne dla podmiotów gospodarczych w zakresie nieruchomości, usługi konsultingowe w zakresie obrotu nieruchomościami, opinie, ekspertyzy w zakresie gospodarki nieruchomościami; klasy: 35, 36 i 42.

barel

136334 1998 12 10 DOMINET S.A.. Piaseczno, (PL). **Usługi:** usługi związane z ubezpieczeniem, pośrednictwo ubezpieczeniowe, usługi finansowe w zakresie doradztwa finansowego, udzielania kredytów, obsługi obrotu bezgotówkowego i gotówkowego, kantory wymiany pieniędzy, usługi pośrednictwa w obrocie nieruchomościami (wynajem, wycena, finansowanie), usługi w zakresie leasingu finansowego, factoringu, franchingu, usługi finansowe dotyczące spraw celnych; klasa 36.



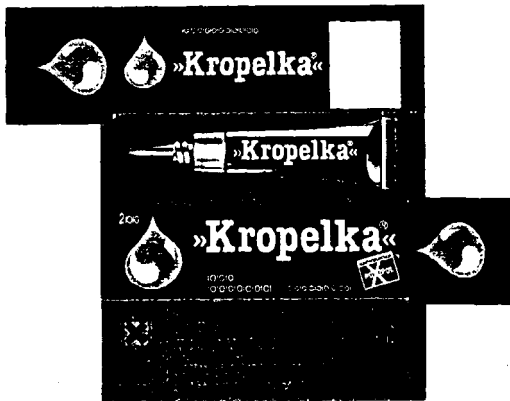
CFE: 1.3, 27.5, 29.1

Kolory znaku: złoty, czerwony, niebieski

136335 1998 12 10 Sidela S.A.. Montevideo, (UY). **Towary:** kleje i lepiszcza do użytku bibliotecznego, oprawiania książek i materiałów piśmiennych; klasa 16.

KROPELKA

136336 1998 12 10 Sidela S.A., Montevideo, (UY). Towary: substancje używane jako kleje, spoiwa, lepiszcza i uszczelki; substancje używane do produkcji klejów, spoiw, lepiszcz; kleje, spoiwa, lepiszcza; wszystkie w/w towary zawarte w tej klasie; kleje i lepiszcza do użytku bibliotecznego, oprawiania książek i materiałów piśmiennych; klasy: 1 i 16.



CFE: 1.15, 19.3, 27.5, 29.1

Kolory znaku: szary, czerwony, żółty, niebieski, czarny

136337 1998 12 10 Colgate-Palmolive Company (a Delaware corporation). New York, (US). Towary: domowe środki czyszczące, preparaty wybielające i inne substancje stosowane w praniu, preparaty czyszczące, **nabłyszczające**, szorujące i ścieme, mydła stosowane w gospodarstwie domowym, wyroby perfumeryjne, olejki eteryczne, kosmetyki, lotiony do włosów, produkty do mycia zębów; preparaty farmaceutyczne, weterynaryjne i sanitarne, substancje dietetyczne do celów leczniczych, żywność dla niemowląt, plastry, materiały opatrunkowe, materiały do plombowania zębów, woski dentystyczne, środki dezynfekcyjne, w tym: detergenty do dezynfekcji i produkty czyszczące dezynfekcyjne, preparaty bakteriobójcze, owadobójcze i **dezodoryzujące** do celów domowych, lecz nie będące preparatami stosowanymi do ciała, preparaty do zwalczania szkodników, fungicydy, herbicydy; klasy: 3 i 5.

FESTIWAL KWIATOW

136338 1998 12 10 Formo Medical AB (publ.). Tyninge, (SE). Towary: magnetyczne i optyczne nośniki danych, w tym dyski kompaktowe, dyski z zarejestrowanym oprogramowaniem komputerowym; aparaty, instrumenty i artykuły chirurgiczne i medyczne; klasy: 9 i 10.

TINENTIA

136339 1998 12 14 Bristol-Myers Squibb Company. Nowy Jork, (US). Towary: farmaceutyczne preparaty antywirusowe; klasa 5.

VERSONA

136340 1998 12 14 Bristol-Myers Squibb Company. Nowy Jork, (US). Towary: farmaceutyczne preparaty antywirusowe; klasa 5.

VERSIT AL

136341 1995 06 20 Roszak Maria, Roszak Janusz FENIKS Przedsiębiorstwo Produkcyjno-Handlowe. Kalisz, (PL). Towary: koszule męskie i chłopięce; klasa 25.



CFE: 3.7, 26.7, 27.5, 29.1

Kolory znaku: stalowy, czerwony

136342 1998 12 14 Bristol-Myers Squibb Company. Nowy Jork, (US). Towary: farmaceutyczne preparaty antywirusowe; klasa 5.

TILERET

136343 1998 12 14 Bristol-Myers Squibb Company. Nowy Jork, (US). Towary: farmaceutyczne preparaty antywirusowe; klasa 5.

ELECAV

136344 1998 12 14 Bristol-Myers Squibb Company. Nowy Jork, (US). Towary: farmaceutyczne preparaty antywirusowe; klasa 5.

BUCATAIN

136345 1998 12 14 Bristol-Myers Squibb Company. Nowy Jork, (US). Towary: farmaceutyczne preparaty antywirusowe; klasa 5.

BECASUR

136346 1998 12 14 Bristol-Myers Squibb Company. Nowy Jork, (US). Towary: farmaceutyczne preparaty antywirusowe; klasa 5.

AVISPAN

136347 1998 12 14 Bristol-Myers Squibb Company. Nowy Jork, (US). Towary: farmaceutyczne preparaty antywirusowe; klasa 5.

CILITAS

136348 1998 12 14 Bristol-Myers Squibb Company. Nowy Jork, (US). Towary: farmaceutyczne preparaty antywirusowe; klasa 5.

NUBUCAV

136349 1998 12 14 Bristol-Myers Squibb Company. Nowy Jork, (US). Towary: farmaceutyczne preparaty antywirusowe; klasa 5.

CAPAXAR

136350 1998 12 14 Bristol-Myers Squibb Company. Nowy Jork, (US). Towary: farmaceutyczne preparaty antywirusowe; klasa 5.

BUCELE

136351 1998 12 15 Pasabahce Cam Sanayi ve Ticaret A.S.. Istanbuł, (TR). Towary: pojemniki i przybory kuchenne lub gospodarstwa domowego, nie przerobione lub półprzetworzone szkło, wyroby szklane, porcelanowe i ceramiczne, kubki, butelki,

szklanki, kieliszki, miski, puchary, półmiski, płyty i wyroby kuchenne, naczynia gliniane, kryształ i wyroby z kryształu, filiżanki, wazon, dzbanki, garnki, wyroby garncarskie, **imbryki**, czajniki, kanistry, puszki, dzbanki, rondle, tace i podstawki do gotowania i pieczenia, kotły i rynienki, niecki, szalki, kociołki, zastawy stołowe, sita, pieprzniczki, cukiernice, pojemniki z solą pieprzem do posypywania, uchwyty do **serwetek** i obręcze do serwetek, tacki, potrząsarki, lejki, drewniane tłuczki, ceramiczne moździerz, obiadowe tace i stojaki, tarki, czerpaki do ciasta, niecki i trójnogi, walki do **ciasta**, grille, ruszty, przenośne schładzarki, szklane słoje do konserw i konfitur, manierki do **picia**, manierki izolowane i termosy, kontenery do pakowania szkła i ceramiki, polewaczki, wazy i czary na kwiaty; klasa 21.

BORCAM

136352 1998 12 14 Salt Lake Organizing Committee for the Olympic Winter Games of 2002. Salt Lake City, (US). **Towary:** produkty żywnościowe obejmujące: panierowane smażone kawałki kurczaka (nuggets), kanapki z hamburgerem, pizzę, kanapki śniadaniowe, frytki, kawę, herbatę, kakao, namiastkę kawy, mąkę pszenczną i przetwory zbożowe, wyroby cukiernicze, lody, miód; piwa, wody mineralne, wody mineralne gazowane oraz napoje bezalkoholowe, napoje owocowe i soki owocowe, syropy oraz inne składniki do sporządzania napojów, napoje bezalkoholowe z wyłączeniem: kawy w postaci mielonej i rozpuszczalnej oraz świeżo parzonej, piwa bezalkoholowego, **koktajli** mlecznych, mleka naturalnego, gorącej czekolady, wszystkie surowce do napojów (z wyjątkiem ziarna kawowego), z których wytwarza się zwykle powyższe produkty do celów handlowych; klasy: 30 i 32.



CFE:3.1,3.5

136353 1998 12 14 UNICOM BOLS GROUP Spółka z o.o.. Oborniki Wlkp., (PL). **Towary i usługi:** produkty chemiczne do celów przemysłowych, kleje do celów przemysłowych, żelatyna do celów przemysłowych; farby, lakiery, środki przeciwkorozyjne i do konserwowania drewna, barwniki, bejce, powłoki zabezpieczające, farby drukarskie i masy, folie, metalowe; środki do prania i bielienia, środki do czyszczenia, polerowania, odtłuszczania i ścierania, mydła, produkty perfumeryjne, olejki eteryczne kosmetyki, środki do pielęgnacji włosów, środki do mycia zębów, detergenty inne niż używane w procesach produkcyjnych; techniczne oleje i tłuszcze, smary; produkty farmaceutyczne, weterynaryjne i higieniczne, dietetyczne środki użytku medycznego, żywność dla dzieci, pestycydy, preparaty do niszczenia szkodników, środki grzybobójcze, środki chwastobójcze; metalowe konstrukcje dla transportu, metalowe materiały i wyposażenie budowlane, wyroby ślusarskie; maszyny i obrabiarki do przetwórstwa żywności i produkcji napojów; narzędzia i przyrządy ręczne z napędem elektrycznym, hydraulicznym, mechanicznym i pneumatycznym; aparaty i przyrządy naukowe, elektryczne, pomiarowe, kontrolne i do nauczania, aparaty do rejestracji przekazu, odtwarzania dźwięków i obrazu; urządzenia do oświetlania, ogrzewania, wytwarzania pary, gotowania, chłodzenia, suszenia, wentylacji, zasilania wodą i do celów sanitarnych; papierowe artykuły piśmienne; guma surowa lub półprzetworzona, materiały wulkanizacyjne, materiały wypełniające i uszczelniające z gumy lub tworzyw sztucznych;

drewniane elementy konstrukcyjne, drzwi, okna, półfabrykaty drewniane, forniry z drewna, sklejki drewniane, płyty laminowane i wiórowe, szkło **konstrukcyjne**, wyroby ceramiczne budowlane; meble, wyroby z korka, wikliny, słomy, trzciny, opakowania, drewniane; ceramika dla gospodarstwa domowego, butelki, naczynia szklane; mięso, ryby, drób, **dziczyzna**, ekstrakty **mięsne**, konserwy, oleje i tłuszcze jadalne; produkty zbożowe, wyroby cukiernicze, preparaty zbożowe; pasze dla zwierząt; piwo, wody mineralne i gazowane oraz napoje bezalkoholowe, napoje owocowe i soki owocowe, syropy; napoje alkoholowe; agencje importowo-eksportowe, agencje informacji handlowej, usługi marketingowe, usługi badania rynku, doradztwo handlowe, doradztwo w zakresie organizowania i kierowania działalnością gospodarczą; prowadzenie składów celnych; pośrednictwo i rezerwacja towarowego transportu drogowego; obróbka materiałowa w zakresie cięcia, heblowania i impregnacji drewna (usługi); organizowanie i prowadzenie szkoleń; obrót przedmiotami praw własności intelektualnej i praw własności przemysłowej; klasy: 1, 2, 3, 4, **5**, 6, 7, 8, 9, **11**, 16, 17, 19, 20, 21, 29, 30, 31, 32, 33, 35, 36, 39, 40, 41 i 42.

UNICOM

136354 1998 12 17 Dya Grzegorz HYDROGRÓD. Warszawa, (PL). **Towary:** fontanny, oświetlenie podwodne; klasa 11.



CFE: 1.15,26.1,26.13,27.5,29.1

Kolory znaku: żółty, niebieski

136355 1998 12 18 IDG Poland S.A.. Warszawa, (PL). **Towary:** czasopismo w formie elektronicznej; czasopismo; klasy: 9 i 16.

WEB WORLD

136356 1998 12 18 PROGRAMAC Spółka z o.o.. Warszawa, (PL). **Usługi:** usługi programowania komputerów, usługi doradcze w zakresie informatyki; klasa 42.

programac

CFE: 27.5,29.1

Kolory znaku: biały, czerwony

136357 1998 12 19 P.B.M. BRAT Spółka z o.o.. Śrem, (PL). **Usługi:** doradztwo handlowe specjalistyczne w zakresie budownictwa mieszkaniowego i budownictwa ogólnego; pośrednictwo w sprawach **kupna**, sprzedaży i najmu nieruchomości; usługi budowlane i montażowe, naprawy, usługi instalacyjne, nadzór budowlany w zakresie budownictwa mieszkaniowego wielorodzinnego lub **jednorodzinnego** oraz w zakresie budownictwa ogólnego; doradztwo budowlane zawodowe; klasy: 35, 36, 37 i 42.



CFE: 7.15, 14.7,27.5,29.1

Kolory znaku: czerwony, niebieski, biały, czarny

136358 1998 12 23 NFL Properties Europe, B.V.. Rijswijk, (NL). **Towary i usługi:** odzież, obuwiu i nakrycia głowy; usługi edukacyjne i usługi w zakresie rozrywki, mianowicie: organizowanie imprez i wydarzeń sportowych, usługi rozrywkowe świadczone w czasie przerw w imprezach sportowych, przygotowywanie i organizowanie konkursów i programów dotyczących wychowania fizycznego, produkcja programów radiowych i telewizyjnych, widowisk i pokazów na żywo; klasy: 25 i 41.

TENNESSEE TITANS

136359 1998 12 23 MULTIOFFICE Spółka z o.o.. Kraków, (PL). **Towary i usługi:** urządzenia do rejestrowania i przetwarzania informacji, komputery, części i zespoły komputerów, komputerowe urządzenia peryferyjne, w szczególności monitory, klawiatury, myszy, stacje dysków, czytniki dysków optycznych i magnetoptycznych, głośniki, skanery, modemy, fax-modemy, plotery, drukarki komputerowe, magnetyczne, optyczne i magnetoptyczne nośniki informacji, w tym dyski, dyskietki, taśmy, dyski CD, dyski DVD, akcesoria komputerowe, w tym filtry ekranowe, kable, przełączniki, kasy rejestrujące, czytniki kodów kreskowych, urządzenia do kopiowania tekstu, dźwięku i obrazu, systemy archiwizacji danych, urządzenia projekcyjne, programy komputerowe; druki, akcydensy, dokumentacje programów komputerowych, sprzęt biurowy; artykuły piśmienne, materiały biurowe eksploatacyjne, w tym papier, folia, kalka, materiały komputerowe eksploatacyjne, w tym papier komputerowy, atrament do drukarek komputerowych, tonery; pojemniki, pudełka, podstawki i ramiona z tworzyw sztucznych dla sprzętu elektronicznego i komputerowego oraz nośników danych, moduły do przechowywania nośników danych; usługi w zakresie montażu urządzeń komputerowych, serwis sprzętu komputerowego, urządzeń fiskalnych; przesyłanie danych w sieciach komputerowych związanych z dystrybucją towarów; usługi programowania komputerów, instalowanie programów komputerowych, nadzór nad oprogramowaniem, administrowanie sieciami komputerowymi, doradztwo w zakresie oprogramowania komputerowego, usługi baz danych; klasy: 9, 16, 20, 37, 38 i 42.

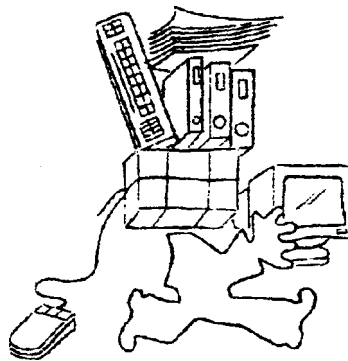
MULTIOFFICE

CFE: 27.5, 29.1

Kolory znaku: czerwony, niebieski

136360 1998 12 23 MULTIOFFICE Spółka z o.o.. Kraków, (PL). **Towary i usługi:** urządzenia do rejestrowania i przetwarzania informacji, komputery, części i zespoły komputerów, komputerowe urządzenia peryferyjne, w szczególności monitory, klawiatury, myszy, stacje dysków, czytniki dysków optycznych i magnetoptycznych, głośniki, skanery, modemy, fax-modemy, plotery, drukarki komputerowe, magnetyczne, optyczne i magnetoptyczne nośniki informacji, w tym dyski, dyskietki, taśmy, dyski CD, dyski DVD, akcesoria komputerowe, w tym filtry ekranowe, kable, przełączniki, kasy rejestrujące, czytniki kodów kreskowych, urządzenia do kopiowania tekstu, dźwięku i obrazu, systemy archiwizacji danych, urządzenia projekcyjne, programy komputerowe; druki, akcydensy, dokumentacje programów komputerowych, sprzęt biurowy, artykuły piśmienne, materiały biurowe eksploatacyjne, w tym papier, folia, kalka, materiały komputerowe eksploatacyjne, w tym papier komputerowy, atrament do drukarek komputerowych, tonery; pojemniki, pudełka, podstawki i ramiona z tworzyw sztucznych dla sprzętu elektronicznego i komputerowego oraz nośników danych, moduły do przechowywania nośników danych; usługi w zakresie montażu urządzeń komputerowych, serwis sprzętu komputerowego, urządzeń fiskalnych; przesyłanie danych w sieciach komputerowych związanych z dystrybucją towarów; usługi programowania komputerów, instalowanie programów komputerowych, nadzór nad oprogramowaniem, administrowanie sieciami komputerowymi, doradztwo w zakresie opra-

gramowania komputerowego, usługi baz danych; klasy: 9, 16, 20, 37, 38 i 42.



CFE: 2.1, 16.1, 19.3, 20.7

136361 1998 12 24 Wrocławskie Przedsiębiorstwo Robót Telekomunikacyjnych TELWRO S.A.. Wrocław, (PL). **Usługi:** doradztwo z działalności innowacyjno-wdrożeniowej z zakresu telekomunikacji i teletransmisji; roboty budowlane związane z telekomunikacją i remontami, instalowanie i naprawy sieci telekomunikacyjnych, instalowanie i naprawy przewodowych i bezprzewodowych środków łączności, instalowanie i naprawy sieci komputerowych i sieci telewizji kablowej, nadzór techniczny nad robotami budowlanymi, instalacyjnymi przewodowych i bezprzewodowych środków łączności i sieci komputerowej i telewizji kablowej, naprawy sprzętu budowlanego i telekomunikacyjnego; projektowanie przewodowych i bezprzewodowych środków łączności, pomiary i badania urządzeń telekomunikacyjnych, radiowych, instalacyjnych i elektrycznych; klasy: 35, 37 i 42.

TELWRO

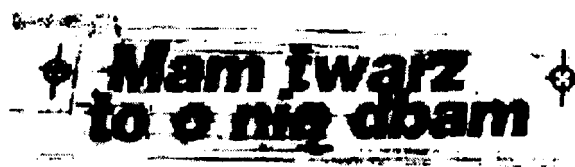
CFE: 27.5, 29.1

Kolory znaku: niebieski, czerwony

136362 1998 12 29 Computer Associates Think, Inc.. Islandia, (US). **Towary:** oprogramowanie komputerowe do podejmowania decyzji na podstawie prognoz przy użyciu technik sieci neuronowych; klasa 9.

SOFTWARE THAT CAN THINK

136363 1998 12 30 Laboratorium Kosmetyczne Dr Irena ERIS S.A.. Piaseczno, (PL). **Towary:** kosmetyki, artykuły perfumeryjne; lecznicze balsamy, maści, olejki, płyny, sole, żele, kremy; klasy: 3 i 5.



CFE: 14.3, 26.11, 27.5

136364 1998 12 30 Laboratorium Kosmetyczne Dr Irena ERIS S.A.. Piaseczno, (PL). **Towary:** kosmetyki, artykuły perfumeryjne; lecznicze balsamy, maści, olejki, płyny, sole, żele, kremy; klasy: 3 i 5.



CFE: 5.3, 26.1, 27.5

136365 1998 12 30 Laboratorium Kosmetyczne Dr Irena ERIS S.A.. Piaseczno, (PL). **Towary:** kosmetyki, artykuły perfumeryjne; lecznicze balsamy, maści, olejki, płyny, **sole**, żele, kremy; klasy: 3 i 5.



CFE: 5.3, 24.3, 27.5

136366 1998 12 30 Laboratorium Kosmetyczne Dr Irena ERIS S.A.. Piaseczno, (PL). **Towary:** kosmetyki, artykuły perfumeryjne; lecznicze balsamy, maści, olejki, płyny, sole, żele, kremy; klasy: 3 i 5.



CFE: 26.4, 27.5, 29.1

Kolory znaku: ciemnoczerwony, biały

136367 1998 12 30 Laboratorium Kosmetyczne Dr Irena ERIS S.A.. Piaseczno, (PL). **Towary:** kosmetyki, artykuły perfumeryjne; lecznicze balsamy, maści, olejki, płyny, sole, żele, kremy; klasy: 3 i 5.



CFE: 26.4, 27.5, 29.1

Kolory znaku: ciemnoniebieski, biały

136368 1998 12 30 Laboratorium Kosmetyczne Dr Irena ERIS S.A.. Piaseczno, (PL). **Towary:** kosmetyki, artykuły perfumeryjne; lecznicze balsamy, maści, olejki, płyny, sole, żele, kremy; klasy: 3 i 5.



CFE: 24.13, 26.4, 27.5, 29.1

Kolory znaku: zielononiebieski, biały

136369 1998 12 30 Laboratorium Kosmetyczne Dr Irena ERIS S.A.. Piaseczno, (PL). **Towary:** kosmetyki, artykuły perfumeryjne; lecznicze balsamy, **maście**, olejki, **płyny**, sole, żele, kremy; klasy: 3 i 5.



CFE: 24.13, 26.4, 27.5, 29.1

Kolory znaku: ciemnoczerwony, biały

136370 1998 12 30 Laboratorium Kosmetyczne Dr Irena ERIS S.A.. Piaseczno, (PL). **Towary:** kosmetyki, artykuły perfumeryjne; lecznicze balsamy, maści, olejki, **płyny**, sole, żele, kremy; klasy: 3 i 5.



CFE: 24.13, 26.4, 27.5, 29.1

Kolory znaku: ciemnoniebieski, biały

136371 1998 12 31 Colgate-Palmolive Company (a Delaware Corporation). New York, (US). **Towary:** szczotki, w tym szczoteczki do zębów; klasa 21.

ROCK & RINSE

136372 1999 01 06 Nowak Grzegorz, Nowak Paweł, Nowak Franciszek, Nowak Zofia INTER-GLOBAL S.C.. Ostrów Wielkopolski, (PL). **Towary:** preparaty do zwilżania wody osiadającej na powierzchniach zwłaszcza na zewnętrznych powierzchniach szyb pojazdów samochodowych; klasa 1.

niewidzialna wycieraczka

136373 1999 01 06 GEA-FARM Spółka z o.o.. Warszawa, (PL). **Towary:** aparaty, instrumenty i artykuły chirurgiczne, medyczne, stomatologiczne i weterynaryjne; klasa 10.

*Alvita
Antychrap*

CFE: 27.1, 27.5

136374 1999 01 06 Michalak Antoni Przedsiębiorstwo Handlowo-Produkcyjne TECH PRO-impex. Sopot, (PL). **Towary i usługi:** farby i lakiery: farby kryjące, farby do renowacji mebli i stolarki budowlanej, farby uniwersalne dekoracyjno-ochronne, farby do malowania elewacji zewnętrznych, farby do malowania wewnątrz, farby do konserwacji dachów, farby akrylowe do aluminium i metali, lakiery, farby i powłoki do podłóg, lakiery do boazerii i parkietów, podkłady, szpachle, impregnaty barwiące drewno, preparaty do konserwacji drewna, zaprawy do napraw i renowacji powierzchni betonowych i żelbetonowych, rozcieńczalniki do farb i lakierów; preparaty do usuwania farb; urządzenia do malowania i suszenia farb: pompy, agregaty z pistoletami, stanowiska do malowania w podczerwieni, maszyny i urządzenia dla przemysłu spożywczego, rybnego; projektowanie maszyn i urządzeń do malowania i suszenia farb, projektowanie maszyn i urządzeń dla przemysłu spożywczego, rybnego, ekspertyzy techniczne w tym zakresie; klasy: 2, 3, 7 i 42.

TECH PRO-impex

CFE: 27.5

136375 1999 01 08 Turek Krystyna Przedsiębiorstwo Produkcji-Handlowe JESSY. Częstochowa, (PL). **Towary:** noga ekspozycyjna, popiersie ekspozycyjne; klasa 20.

Jessy

CFE: 27.5

136376 1999 01 08 BASF Agrochemical Products B.V.. Arnhem, (NL). **Towary:** insektycydy, larwicydy, fungicydy, herbicydy, pestycydy, molluskocydy, nematocydy, środki gryzoniobójcze oraz preparaty chwastobójcze i preparaty do zwalczania szkodników; klasa 5.

NEWPATH

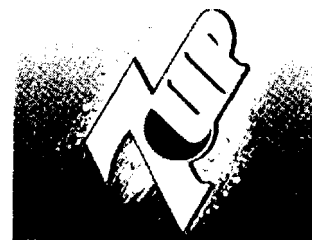
136377 1999 01 13 Marchański Kazimierz Przedsiębiorstwo Wielobranżowe KAMAR. Babice, (PL). **Towary i usługi:** amulety (biżuteria), bransoletki, breloczki i elementy breloczków, breloczki do kluczy wymyślne, broszki, etui, pudełka i kasetki na cygara z metali szlachetnych, ozdoby z dżetów, emblematy z metali szlachetnych, ozdoby do kapeluszy z metali szlachetnych, ozdoby z kości słoniowej, kółka na serwetki z metali szlachetnych, spinki, szpilki i zapinki do krawatów, spinki do mankietów, medaliony

(biżuteria), patery z metali szlachetnych, przedmioty platerowane metalami szlachetnymi, **serwetniki** z metali szlachetnych, sprzączki z metali szlachetnych, szkatułki na biżuterię z metali szlachetnych, szpilki **ozdobne**, tace do użytku domowego z metali szlachetnych, dzieła sztuki z metali szlachetnych, wyroby z tombaku, żetony miedziane i z innych metali szlachetnych, kółka do kluczy, zapinki, sprzączki i łańcuszki do breloczków; usługi w zakresie prowadzenia agencji importowo-eksportowej i agencji reklamowej, usługi w zakresie dystrybucji materiałów **reklamowych**, pokazy towarów, usługi w zakresie promocji **towarów** świadczone na rzecz osób trzecich, uaktualnianie materiałów **reklamowych**, marketing, usługi w zakresie sprzedaży przyborów do **pisania**, materiałów biurowych, upominków, wyrobów ze skóry: **breloczków**, etui na klucze, etui na dokumenty, etui na **okulary**, oraz innych wyrobów ze skóry naturalnej gdzie indziej nie sklasyfikowanych o charakterze **upominkowym** jak i przeznaczonych specjalnie do celów reklamowych, sprzedaż towarów z metalu, ze skóry łączonej z metalem, z **tworzywa** sztucznego, **tworzywa** sztucznego łączonego z metalem o charakterze upominkowym: usługi w zakresie apreturowania papieru, barwienia skór, usługi w zakresie drukowania wzorców na papierze, tkaninach, skórkach, **metal**u, tworzywach sztucznych i silikonach, usługi w zakresie kompletowania materiałów zamówionych przez osoby trzecie, usługi w zakresie laminowania: klasy: 14, 35 i 40.



CFE: 24.17, 26.1, 27.1, 27.5, 29.1

136378 1999 01 13 The Concentrate Manufacturing Company of Ireland działający także jako Seven-Up International. Hamilton. (BM). **Towary:** wody mineralne gazowane i **niegazowane** oraz inne napoje bezalkoholowe, napoje owocowe i soki owocowe, syropy i inne preparaty do przygotowywania napojów; klasa 32.



CFE: 1.15, 24.17, 26.1, 27.5, 29.1

Kolory znaku: biały, czerwony, zielony i odcienie

136379 1999 01 13 IBEDA GmbH. Neustadt, (DE). **Towary:** łączniki do przewodów rurowych; urządzenia do spawania i cięcia gazowego wyposażone w przyrządy pomiarowe, regulujące i zabezpieczające, stanowiące części składowe tych urządzeń, uchwyty elektrod; urządzenia do przecinania, palniki do cięcia; urządzenia do spawania elektrycznego wyposażone w przyrządy pomiarowe, regulujące i zabezpieczające, będące częściami tych urządzeń; palniki pierścieniowe i rzędowe do spawania gazowego; klasy: 6, 7, 8, 9 i 11.

IBEDA

136380 1999 01 12 Zakład Odmetanowania Kopalń ZOK II Spółka z o. o.. Rybnik, (PL). **Usługi:** remonty stacji odmetanowania: remonty sprężarek, pomp wodokrężnych, aparaty kontrolno-pomiarowe, urządzeń **odmetanowania**, prace budowlane: prace ocieplenia budynków, prace dekarские i wykończeniowe; montaż stacji odmetanowania: na powierzchni i na dole, wiercenie

otworów metanowych: na powierzchni i na dole, wiercenie otworów geologicznych: poszukiwawczych, badawczych, hydrogeologicznych, zabezpieczających, wiercenie **otworów** technicznych: wielkośrednicowych, odwadniających, podsadzkowych, wiercenie powierzchniowe: geotechniczne, **piezometryczne**, studienne, utrzymanie ruchu odmetanowania: ciągłe; projektowanie systemów odmetanowania: stacji odmetanowania, rurociągów odmetanowania. wyrobisk dolowych; klasy: 37 i 42.



CFE: 14.7,26.4,27.5,29.1

Kolory znaku: biały, żółty, szary, zielony, czarny

136381 1999 01 15 NATURIS Spółka z o. o.. Warszawa, (PL). Towary i **usługi**: warzywa oraz mieszanki warzywne gotowane, konserwowane, mrożone lub suszone, owoce oraz mieszanki owocowe gotowane, konserwowane, mrożone lub suszone, grzyby suszone, grzyby konserwowane, dżemy, konfitury i marmolady, konserwy: mięsne, rybne oraz konserwy zawierające małże, ślimaki, ostrygi, homary, raki, krewetki i langusty, oraz wszystkie te konserwy w połączeniu z warzywami i/lub grzybami, **mrożone**: ryby, tusze i filety z ryb, drób, tusze i porcje oraz mielone mięso drobiowe, mięso w porcjach oraz mielone; dania gotowe (**garmazeryjne**): bigosy, gulasze, flaki, fasolka po bretońsku, zupy, kotlety, **klopsiki**, zrazy, **gołąbki** oraz zestawy obiadowe, konserwowane lub mrożone; mrożone: frytki, placki ziemniaczane, pierożki, krokiety i paszteciki, naleśniki, pyzy, kopytka, kluski śląskie i pizze; lody, majonezy, zarządzanie przedsiębiorstwami handlowymi lub przemysłowymi, doradztwo w zakresie zarządzania przedsiębiorstwami handlowymi lub przemysłowymi, doradztwo w zakresie organizowania i kierowania działalnością gospodarczą doradztwo handlowe, świadczenie usług w zakresie marketingu i promocji; świadczenie usług w zakresie udzielania pożyczek, poręczeń i gwarancji przedsiębiorstwom, z wyjątkiem prowadzenia działalności bankowej, doradztwo w sprawach finansowych, świadczenie usług w zakresie akwizycji oraz pośrednictwa handlowego, bez kontaktu z towarem, usługi brokerskie w zakresie udziałów i akcji przedsiębiorstw oraz papierów wartościowych; usługi w zakresie transportu i spedycji; klasy: 29, 30, 35, 36 i 39.



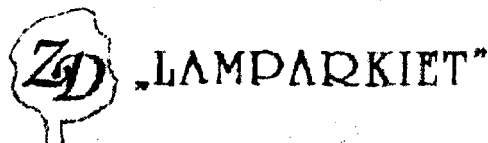
CFE: 5.3, 5.5,26.1,27.1,27.5

136382 1999 01 15 Mattel, Inc.. El Segundo, (US). **Towary**: gry, zabawki i przedmioty do zabawy; klasa 28.

POLLY POCKET

136383 1999 01 14 Dąbrowski Zygmunt Zakład Drzewny LAMPARKIET. Nowe Miasto Lubawskie, (PL). **Towary**: boazerie, listwy boazeryjne, klepka podłogowa drewniana, deszczułka

posadzkowa, deski do celów budowlanych, deska **podłogowa**, drewno formowane, drewno nadające się do **formowania**, drewno obrabione, drewno pilowane, drewno po częściowej **obróbce**, fornir z drzewa, drzewo na fornir, mozaiki do budownictwa, klepki parkietowe, parkiety. listewki drewniane do wykładzin; klasa 19.



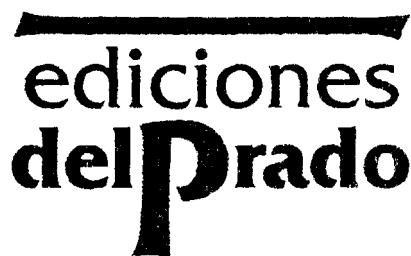
CFE: 5.1, 27.5, 29.1

Kolory znaku: czarny, zielony

136384 1999 01 15 Dąbrowski Zygmunt Zakład Drzewny LAMPARKIET. Nowe Miasto Lubawskie, (PL). **Towary**: boazerie, listwy boazeryjne, klepka podłogowa drewniana, deszczułka posadzkowa deski do celów budowlanych, deska podłogową drewno formowane, drewno nadające się do **formowania**, drewno obrabione, drewno pilowane, drewno po częściowej obróbce, fornir z drzewa, drzewo na fornir, mozaiki do budownictwa, klepki parkietowe, parkiety, listewki drewniane do wykładzin; klasa 19.

lamparkiet

136385 199901 20 «Ediciones del prado» S.A.. Madryt. (ES). **Towary**: publikacje, książki, **czasospima**; klasa 16.



CFE: 27.5, 29.1

Kolory znaku: szary, pomarańczowy

136386 199901 20 Jurczak Zdzisław Krawiectwo i Dziewiarstwo Wyrób i Sprzedaż. Płock, (PL). **Towary**: odzież, odzież jeansowa, spodnie, kurtki, spodnice, odzież sportowa, **spódniczki**, koszule, sukienki; klasa 25.

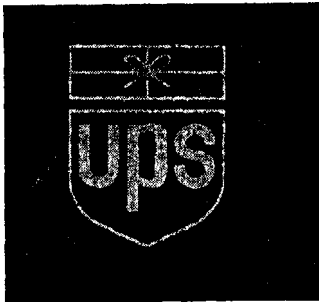
GK-SPORTSWEAR

136387 1999 01 25 Korgul Waleria«S.G.J. RESKOR». Warszawa (PL). **Towary i usługi**: resory amortyzujące samochodowe; usługi napraw i montażu resorów amortyzujących, samochodowych; klasy: 12 i 37.



CFE: 3.1, 18.1,27.5

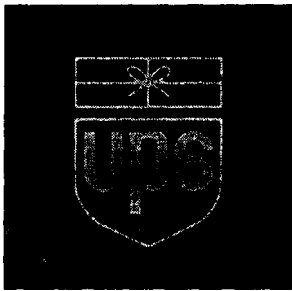
136388 1999 01 27 United Parcel Service of **America, Inc.**, Atlanta, (US). **Usługi:** usługi dostarczania własności osobistych drogą powietrzną, kolejową, za pomocą statków i łodzi oraz pojazdów silnikowych; klasa 39.



CFE: 9.1, 24.1, 27.5, 29.1

Kolory znaku: złoty, jasnobrązowy

136389 1999 01 27 United Parcel Service of **America, Inc.**, Atlanta, (US). **Usługi:** usługi transportowe i dostarczanie własności osobistych za pomocą silnikowych; klasa 39.



CFE: 9.1, 24.1, 27.5, 29.1

Kolory znaku: złoty, ciemnobrązowy

136390 1999 01 29 Modlińska **Emilia**, Modliński Krzysztof, Borowski Andrzej, Oblawski Stanisław Przedsiębiorstwo Produkcyjno-Handlowo-Usługowe DEGA S.C., Kamieszewice, (PL). **Towary:** mięso, ryby, drób w stanie półprzetworzonym i przetworzonym, sałatki mięsne, mięsno-warzywne głównie z ryb, mięsa wieprzowego i drobiowego; klasa 29.



CFE: 3.9, 26.1, 27.5, 29.1

Kolory znaku: biały, żółty, pomarańczowy, czerwony, brązowy, czarny

136391 1999 02 02 SB Pharmco Puerto Rico Inc., **Cidra**, (PR). **Towary:** preparaty farmaceutyczne i medyczne dla ludzi, preparaty weterynaryjne i sanitarne, substancje dietetyczne do celów leczniczych, żywność dla niemowląt, plastry, materiały opatrunkowe, materiały do plombowania zębów, woski dentystyczne, środki dezynfekcyjne, preparaty do zwalczania szkodników, fungicydy, herbicydy; klasa 5.

VENVIA

136392 1999 02 01 Kompania Spirytusowa **Wratislavia** Polmos Wrocław SA, Wrocław, (PL). **Towary:** napoje bezalkoholowe; napoje alkoholowe; klasy: 32 i 33.

WHITE CROW

136393 1999 02 03 Computer **Associates Think, Inc.**, Islandia, (US). **Towary:** oprogramowanie komputerowe do monitorowania stanu systemów informacyjnych i części składowych; klasa 9.

NEUGENTS

136394 1999 02 04 Ziemiański Wojciech Firma IZOHAN, Gdynia, (PL). **Towary:** kleje do celów przemysłowych; klasa 1.

izohan klej draco

136395 1999 02 04 Ziemiański Wojciech Firma IZOHAN, Gdynia, (PL). **Towary:** dyspersja tworzyw sztucznych, **preparaty woduszczelniające** do murów, preparaty konserwujące do murów, preparaty do gruntowania; powłoki **izolacyjne**, mieszaniny zapobiegające wilgoci w budynkach; klasy: 1 i 17.

izohan ekogrun

136396 1999 02 04 Ziemiański Wojciech Firma IZOHAN, Gdynia, (PL). **Towary:** kleje do celów przemysłowych, kleje do **obuwia**, kleje do tapet, kleje do skóry; kleje do papieru lub użytku domowego; klasy: 1 i 16.

izohan klej virgo

136397 1999 02 10 Ziemiański Wojciech Firma IZOHAN, Gdynia, (PL). **Towary:** preparat do konserwacji drewna; klasa 2.

izohan strażnik drewna

136398 1999 02 10 Ziemiański Wojciech Firma IZOHAN, Gdynia, (PL). **Towary:** powłoki izolacyjne; pokrycia dachów niemetalowe; klasy: 17 i 19.

izohan ekodach

136399 1999 02 10 Ziemiański Wojciech Firma IZOHAN, Gdynia, (PL). **Towary:** powłoki antykorozyjne; klasa 2.

izohan ekoantyk

136400 1999 02 10 Ziemiański Wojciech Firma IZOHAN, Gdynia, (PL). **Towary:** powłoki antykorozyjne; klasa 2.

izohan ekopodkor

136401 1999 01 29 Modlińska **Emilia**, Modliński Krzysztof, Borowski Andrzej, Oblawski Stanisław Przedsiębiorstwo Produkcyjno-Handlowo-Usługowe DEGA S.C., Kamieszewice, (PL). **Towary:** mięso, ryby, drób w stanie półprzetworzonym i przetworzonym, sałatki mięsne, mięsno-warzywne głównie z ryb, mięsa wieprzowego i drobiowego; klasa 29.



CFE: 3.9, 26.1, 27.5, 29.1

Kolory znaku: biały, szary, brązowy, czerwony, żółty, niebieski, zielony

136402 1999 01 29 Modlińska Emilia, Modliński Krzysztof, Borowski Andrzej, Obławski Stanisław Przedsiębiorstwo Produkcyjno-Handlowo-Uslugowe DEGA S.C.. Karnieszewice, (PL). Towary: mięso, ryby, drób w stanie półprzetworzonym i przetworzonym, sałatki mięsne, **mięsno-warzywne** głównie z ryb, mięsa wieprzowego i drobiowego; klasa 29.



CFE: 3.9, 26.1, 27.5, 29.1

Kolory znaku: szary, biały, czarny, czerwony, niebieski, żółty, granatowy

136403 1999 01 29 Modlińska Emilia, Modliński Krzysztof, Borowski Andrzej, Obławski Stanisław Przedsiębiorstwo Produkcyjno-Handlowo-Uslugowe DEGA S.C.. Karnieszewice, (PL). Towary: mięso, ryby, drób w stanie półprzetworzonym i przetworzonym, sałatki mięsne, **mięsno-warzywne** głównie z ryb, mięsa wieprzowego i drobiowego; klasa 29.



CFE: 3.9, 26.1, 27.5, 29.1

Kolory znaku: biały, brązowy, czarny, żółty, czerwony, zielony, niebieski

136404 1999 01 29 Modlińska Emilia, Modliński Krzysztof, Borowski Andrzej, Obławski Stanisław Przedsiębiorstwo Produkcyjno-Handlowo-Uslugowe DEGA S.C.. Karnieszewice, (PL). Towary: mięso, ryby, drób w stanie półprzetworzonym i przetworzonym, sałatki mięsne, **mięsno-warzywne** głównie z ryb, mięsa wieprzowego i drobiowego; klasa 29.



CFE: 3.9, 26.1, 27.5, 29.1

Kolory znaku: biały, szary, czarny, czerwony, żółty, niebieski, pomarańczowy, granatowy

136405 1999 01 29 birki Schuh GmbH. Bad Honnef, (DE). **Towary:** środki wybielające i inne substancje stosowane w praniu, środki czyszczące, polerujące i ścierające, mydła, środki perfumeryjne, olejki eteryczne, kosmetyki, płyny do pielęgnacji włosów, środki do czyszczenia zębów; produkty farmaceutyczne, weterynaryjne i sanitarne, substancje dietetyczne do celów leczni-

czych, żywność dla niemowląt, plastry, materiały opatrunkowe, materiały do plombowania zębów, woski dentystyczne, środki odkażające, środki do zwalczania robactwa, fungicydy, herbicydy; aparaty i instrumenty chirurgiczne, medyczne, stomatologiczne i weterynaryjne, protezy kończyn, oczu i zębów, artykuły ortopedyczne, materiały do zszywania stosowane w chirurgii; odzież, obuwie, nakrycia głowy; klasy: 3, 5, 10 i 25.

Birki

CFE: 27.5

136406 1999 01 29 Marek Karolina MIKAMAR. Olesiec Stary, (PL). **Towary:** pasze, pasze dla zwierząt tucznych, pasze wzmacniające, **zboża, ziarna**, nasiona; klasa 31.



CFE: 26.1, 27.5

136407 1999 01 27 OK TOURS Sp. z o.o.. Toruń, (PL). **Usługi:** usługi reklamowe; usługi w zakresie ubezpieczeń podróży; usługi biura turystycznego, usługi transportowe; usługi poligraficzne; usługi w zakresie organizacji **wypoczynku**, informacji o wypoczynku, usługi edukacyjne dotyczące turystyki i nauki języków obcych, usługi wydawnicze; rezerwacje **hotelowe**, rezerwacje noclegów, usługi hoteli, domów turystycznych, pensjonatów, usługi gastronomiczne; klasy: 35, 36, 39, 40, 41 i 43.



CFE: 3.7, 24.17, 26.15, 27.5, 29.1

Kolory znaku: czerwony, biały, czarny

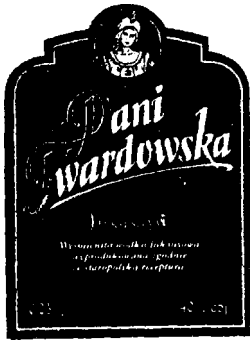
136408 1999 02 05 UNICOM BOLS GROUP Spółka z o.o.. Oborniki Wilk., (PL). Towary: napoje alkoholowe; klasa 33.



CFE: 2.3, 25.1, 26.1, 29.1

Kolory znaku: błękitny, czarny, niebieski

136409 1999 02 05 UNICOM BOLS GROUP Spółka z o.o.. Oborniki Wlkp., (PL). **Towary:** napoje alkoholowe; klasa 33.



CFE: 2.3, 25.1, 26.1, 27.5, 29.1

Kolory znaku: błękitny, czerwony, niebieski

136410 1999 02 09 T.Y.C. Brother, Industrial Co., Ltd.. Tainan, (TW). **Towary:** lampy do samochodów, szczególnie lampy tylne, lampy sygnałowe, lampy wewnętrzne, lampy do oświetlania tablicy rejestracyjnej, lampy kołpakowe, lampy zderzakowe, lampy wsteczne, lampy boczne, lampy przeciwmgielne, lampy czołowe, lampy stopu, odbłyски, lampy do jazdy, lampy punktowe i narożne, lampy do pojazdów rolniczych, lampy do pojazdów śnieżnych; samochody, motocykle i części oraz akcesoria do nich, łańcuchy śnieżne, łańcuchy, amortyzatory, silniki do samochodów, osłony przeciwsłoneczne, przełączniki świateł, lusterka wsteczne, lusterka boczne, wycieraczki, kierownice, filtry powietrza do samochodów, ogrzewacze, nakrętki, osłony, rury wydechowe, okładziny hamulcowe, złączki i cylindry, syreny wsteczne, zaciski, paski do wentylatorów, oszczędzacz gazu, kondensatory do pojazdów, płyty poszycia nadwozia; klasy: 11 i 12.



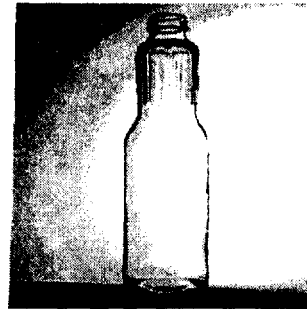
CFE: 1.15, 26.2, 27.5

136411 1999 02 09 Fortop Industrial Co., Ltd.. Tainan, (TW). **Towary:** lampy do samochodów, szczególnie lampy tylne, lampy sygnałowe, lampy wewnętrzne, lampy do oświetlania tablicy rejestracyjnej, lampy kołpakowe, lampy zderzakowe, lampy wsteczne, lampy boczne, lampy przeciwmgielne, lampy czołowe, lampy stopu, odbłyски, lampy do jazdy, lampy punktowe i narożne, lampy do pojazdów rolniczych, lampy do pojazdów śnieżnych; samochody, motocykle i części oraz akcesoria do nich, łańcuchy śnieżne, łańcuchy, amortyzatory, silniki do samochodów, osłony przeciwsłoneczne, przełączniki świateł, lusterka wsteczne, lusterka boczne, wycieraczki, kierownice, filtry powietrza do samochodów, ogrzewacze, nakrętki, osłony, rury wydechowe, okładziny hamulcowe, złączki i cylindry, syreny wsteczne, zaciski, paski do wentylatorów, oszczędzacz gazu, kondensatory do pojazdów, płyty poszycia nadwozia; klasy: 11 i 12.

XACTA

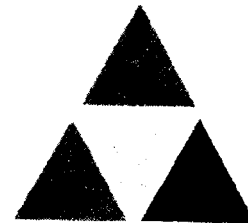
CFE: 27.5

136412 1999 02 08 Bojanowicz Zbigniew Przedsiębiorstwo Produkcyjno-Handlowe ZBYSZKO. białobrzegi, (PL). **Towary:** soki owocowe, soki owocowo-warzywne, dla dorosłych i dla dzieci, napoje owocowe; klasa 32.



CFE: 19.7

136413 1999 02 08 FONBUD Spółka z o.o.. Wrocław, (PL). **Usługi:** usługi związane z budową i naprawą obiektów i urządzeń: budowlanych, telekomunikacyjnych, energetyki i sieci energetycznych oraz środków transportu i maszyn - nie wymagających koncesji; usługi w zakresie transportu lądowego; usługi w zakresie: kosztorysowania i projektowania; klasy: 37, 39 i 42.



CFE: 26.3, 29.1

Kolory znaku: czerwony, szary, zielony, niebieski

136414 1999 02 11 Modlińska Emilia, Modliński Krzysztof, Borowski Andrzej, Oblawski Stanisław Przedsiębiorstwo Produkcyjno-Handlowo-Usługowe DEGA Spółka Cywilna. Karnieszewice, (PL). **Towary:** mięso, ryby, drób w stanie półprzetworzonym i przetworzonym, sałatki mięsne, mięsno-warzywne głównie z ryb, mięsa wieprzowego i drobiowego; klasa 29.



CFE: 3.9, 5.9, 8.5, 25.1, 27.5, 29.1

Kolory znaku: szaro-biały, brązowy, zielony, czerwony, niebieski, żółty i ich odcienie, czarny, biały

136415 1999 02 11 Kawaler Waldemar Wielobranżowe Przedsiębiorstwo Handlowo-Usługowo-Produkcyjne RUREX. Katowice, (PL). **Towary i usługi:** rury, kształtowniki, blachy i pręty stalowe, rury żeliwne, zawory kulowe stalowe i żeliwne, zasuwki i przepustnice stalowe, zawory płytowe stalowe, kołnierze metalowe; hydranty, filtry jako części instalacji przemysłowych; rury i kształtki z tworzyw sztucznych; usługi dotyczące przewozu towarów transportem samochodowym; klasy: 6, 11, 19 i 39.

RUREXPOL

CFE: 27.5, 29.1

Kolory znaku: biały, niebieski

136416 1999 02 11 Cederroth International AB. Upplands Vasby, (SE). **Towary:** mydło w postaci stałej i płynnej, preparaty kosmetyczne do pielęgnacji skóry, kosmetyki, szampony, dezodoryzanty do użytku osobistego, artykuły toaletowe; klasa 3.

VivaLact

CFE: 27.5

136417 1999 02 10 Sulwińska Irena, Sulwiński Lechosław Przedsiębiorstwo Produkcyjno-Handlowo-Usługowe ROBERT'S. Łódź, (PL). **Towary i usługi:** tkaniny i dzianiny do celów tekstylnych; odzież; laminowanie produktów tekstylnych; klasy: 24, 25 i 40.

Robert's

CFE: 24.17, 27.5, 29.1

Kolory znaku: czerwony, biały

136418 1999 02 10 Matyjas Włodzimierz Przedsiębiorstwo Produkcyjno-Handlowo-Usługowe MATEX. Łowicz, (PL). **Towary:** wyroby dziewiarskie - pończosznictwo: klasa 25.

matix

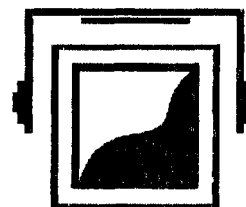
136419 1999 02 12 A.A. FERREIRA, S.A.. Vila Nova de Gaia, (PT). **Towary:** napoje alkoholowe, wino, wódki, brandy, likiery; klasa 33.

FERREIRA PORT

136420 1999 02 15 quick-mix Gruppe GmbH & Co. KG. Os-nabruck, (DE). **Towary:** kleje do celów przemysłowych, w tym kleje do celów budowlanych i montażowych; dodatki do cementu, zaprawy i betonu zawarte w klasie 1; materiały uszczelniające, pakunkowe i izolacyjne, w tym pianki montażowe na bazie tworzyw sztucznych, masy elastyczne do uszczelniania spoin, kit do spoin; materiały budowlane niemetalowe, w tym cement, gotowa zaprawa murarska, gotowy beton, gotowy jastrych i tynk, powyższe wyroby również jako materiały budowlane w postaci suchej; dodatki do cementu, zaprawy murarskiej i betonu zawarte w klasie 19; klasy: 1, 17 i 19.

EKOTAN

136421 1998 09 22 Spółka Inżynierów SIM Spółka z o.o.. Lublin, (PL). **Towary:** wielokanałowe komputerowe urządzenie rejestrujące rozmowy telefoniczne i radiowe; klasa 9.



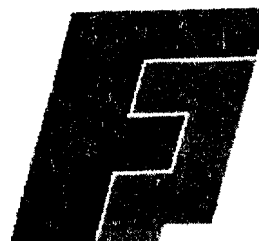
COMPREC

CFE: 25.5, 26.7, 27.5

136422 1998 10 12 FLORIAN PODKARPACIE Spółka Akcyjna. Nowy Sącz, (PL). **Towary:** blachy płaskie, trapezowe, faliste i profilowe, z powłokami metalowymi i z tworzyw sztucznych, lakierowane oraz bez powłok, dachówki metalowe oraz blachy tłoczone imitujące dachówkę, okucia dachowe, gzymsy metalowe i listwy do gzymsów, belki i kształtowniki metalowe, kratownice konstrukcyjne metalowe, zwłaszcza dla dachów, metalowe okładziny ścienne, w tym z powłokami piankowymi dźwięko i termoizolującymi, boazerie metalowe, rynny dachowe metalowe, kosze dachowe, rury spustowe, gwoździe, śruby, wkręty, podkładki, nity i kołki metalowe, przewody metalowe dla instalacji wentylacyjnych i kanalizacyjnych, deflektory kominowe, podstawy wentylatorów dachowych; rynny dachowe niemetalowe. klasy: 6 i 19.

florian podkarpacie

136423 1998 10 12 FLORIAN PODKARPACIE Spółka Akcyjna. Nowy Sącz, (PL). **Towary:** blachy płaskie, trapezowe, faliste i profilowe, z powłokami metalowymi i z tworzyw sztucznych, lakierowane oraz bez powłok, dachówki metalowe oraz blachy tłoczone imitujące dachówkę, okucia dachowe, gzymsy metalowe i listwy do gzymsów, belki i kształtowniki metalowe, kratownice konstrukcyjne metalowe, zwłaszcza dla dachów, metalowe okładziny ścienne, w tym z powłokami piankowymi dźwięko i termoizolującymi, boazerie metalowe, rynny dachowe metalowe, kosze dachowe, rury spustowe, gwoździe, śruby, wkręty, podkładki, nity i kołki metalowe, przewody metalowe dla instalacji wentylacyjnych i kanalizacyjnych, deflektory kominowe, podstawy wentylatorów dachowych, rynny dachowe niemetalowe. klasy: 6 i 19.



CFE: 26.4, 27.5, 29.1

Kolory znaku: granatowy, czerwony

136424 1998 12 02 Altadis Polska Spółka Akcyjna. Radom. (PL). **Towary:** papierosy, cygara, cygaretki; klasa 34.

columbo

136425 1998 12 02 Altadis Polska Spółka Akcyjna. Radom. (PL). **Towary:** papierosy, cygara, cygaretki; klasa 34.

COLUMBO

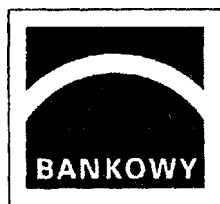
136426 1998 12 16 PKO/Handlowy Powszechny Towarzystwo Emerytalne S.A.. Warszawa, (PL). **Usługi:** świadczenie usług finansowych, a mianowicie: prowadzenie działalności

finansowej i bankowej, usługi w zakresie transakcji finansowych, zarządzanie finansami, usługi w dziedzinie wyceny finansowej ubezpieczeń, banków i nieruchomości, usługi dotyczące operacji finansowych, usługi w dziedzinie zarządzania finansami, usługi w zakresie lokat kapitałowych oraz doradztwo w sprawach finansowych i usługi informacyjne dotyczące spraw finansowych, świadczenie usług ubezpieczeniowych, usługi funduszy emerytalnych, tworzenie i zarządzanie otwartym funduszem emerytalnym oraz jego reprezentowanie wobec osób trzecich, gromadzenie środków pieniężnych i ich lokowanie, z przeznaczeniem na wypłatę członkom funduszu po osiągnięciu przez nich wieku emerytalnego, doradztwo w sprawach ubezpieczeń i funduszy emerytalnych oraz usługi informacyjne dotyczące ubezpieczeń i funduszy emerytalnych; klasa 36.



CFE:26.4, 26.13, 27.5

136427 1998 12 16 PKO/Handlowy Powszechne Towarzystwo Emerytalne S.A.. **Warszawa, (PL).** **Usługi:** świadczenie usług finansowych, a mianowicie: prowadzenie działalności finansowej i bankowej, usługi w zakresie transakcji finansowych, zarządzanie finansami, usługi w dziedzinie wyceny finansowej ubezpieczeń, banków i nieruchomości, usługi dotyczące operacji finansowych, usługi w dziedzinie zarządzania finansami, usługi w zakresie lokat kapitałowych oraz zarządzania majątkiem, usługi dotyczące inwestycji kapitałowych oraz doradztwo w sprawach finansowych i usługi informacyjne dotyczące spraw finansowych, świadczenie usług ubezpieczeniowych, usługi funduszy emerytalnych, tworzenie i zarządzanie otwartym funduszem emerytalnym **oraz** jego reprezentowanie wobec osób trzecich, gromadzenie środków pieniężnych i ich lokowanie, z przeznaczeniem na wypłatę członkom funduszu po osiągnięciu przez nich wieku emerytalnego, doradztwo w sprawach ubezpieczeń i funduszy emerytalnych oraz usługi informacyjne dotyczące ubezpieczeń i funduszy emerytalnych; klasa 36.

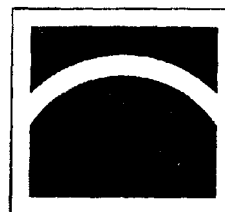


PKO / Handlowy
Powszechne Towarzystwo Emerytalne S.A.

CFE: 26.4, 26.13, 27.5

136428 1998 12 16 PKO/Handlowy Powszechne Towarzystwo Emerytalne S.A.. **Warszawa, (PL).** **Usługi:** świadczenie usług finansowych, a mianowicie: prowadzenie działalności finansowej i bankowej, usługi w zakresie transakcji finansowych, zarządzanie finansami, usługi w dziedzinie wyceny finansowej ubezpieczeń, banków i nieruchomości, usługi dotyczące operacji finansowych, usługi w dziedzinie zarządzania finansami, usługi w zakresie lokat kapitałowych oraz zarządzania majątkiem, usługi dotyczące inwestycji kapitałowych oraz doradztwo w sprawach finansowych i usługi informacyjne dotyczące spraw finansowych, świadczenie usług ubezpieczeniowych, usługi funduszy emerytalnych, tworzenie i zarządzanie otwartym funduszem emerytalnym

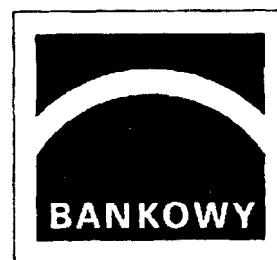
oraz jego reprezentowanie wobec osób trzecich, gromadzenie środków pieniężnych i ich lokowanie, z przeznaczeniem na wypłatę członkom funduszu po osiągnięciu przez nich wieku emerytalnego, doradztwo w sprawach ubezpieczeń i funduszy emerytalnych oraz usługi informacyjne dotyczące ubezpieczeń i funduszy emerytalnych; klasa 36.



PKO / Handlowy

CFE: 26.4, 26.13, 27.5

136429 1998 12 16 PKO/Handlowy Powszechne Towarzystwo Emerytalne S.A.. **Warszawa, (PL).** **Usługi:** świadczenie usług finansowych, a mianowicie: prowadzenie działalności finansowej i bankowej, usługi w zakresie transakcji finansowych, zarządzanie finansami, usługi w dziedzinie wyceny finansowej ubezpieczeń, banków i nieruchomości, usługi dotyczące operacji finansowych, usługi w dziedzinie zarządzania finansami, usługi w zakresie lokat kapitałowych oraz zarządzania majątkiem, usługi dotyczące inwestycji kapitałowych oraz doradztwo w sprawach finansowych i usługi informacyjne dotyczące spraw finansowych, świadczenie usług ubezpieczeniowych, usługi funduszy emerytalnych, tworzenie i zarządzanie otwartym funduszem emerytalnym **oraz** jego reprezentowanie wobec osób trzecich, gromadzenie środków pieniężnych i ich lokowanie, z przeznaczeniem na wypłatę członkom funduszu po osiągnięciu przez nich wieku emerytalnego, doradztwo w sprawach ubezpieczeń i funduszy emerytalnych oraz usługi informacyjne dotyczące ubezpieczeń i funduszy emerytalnych; klasa 36.



CFE: 26.4, 26.13, 27.5

136430 1998 12 16 Polska Telefonia Komórkowa CENTERTEL Spółka z o.o.. **Warszawa, (PL).** **Usługi:** usługi wydawnicze; klasa 41.

prefixSM

CFE: 27.5

136431 1998 09 16 Zakłady Przemysłu Odzieżowego INTERMODA we Wrocławiu Spółka Akcyjna. Wrocław, (PL). **Towary i usługi:** tkaniny, wyroby tekstylne, pościel, koce, koldry, ręczniki, narzuty, obrusy, kapy, zasłony, firany; odzież męska, odzież damska, odzież młodzieżowa, odzież ze skóry, ubrania dla dzieci, marynarki, spodnie, kurtki, płaszcze, futra, żakiety, dresy, bluzki, koszule, krawaty, obuwie; prowadzenie sklepów z wyżej

wymienionymi towarami, usługi w zakresie konsultingu i marketingu na rzecz osób trzecich; klasy: 24, 25 i 35.



CFE: 26.4, 26.11

136432 1998 10 30 «ZAS Przedsiębiorstwo Obrotu Towarami Importowanymi - Z.I.A. Suchańscy Spółka Jawna. Warszawa. (PL). **Towary:** herbata; klasa 30.

GARDEN TEA

136433 1998 10 30 «ZAS Przedsiębiorstwo Obrotu Towarami Importowanymi-Z.I.A. Suchańscy Spółka Jawna. Warszawa. (PL). **Towary:** herbata; klasa 30.



CFE: 11.3, 26.1, 26.4, 27.5, 29.1

Kolory znaku: złoty, brązowy, żółty, pomarańczowy, czarny, biały, zielony

136434 1998 12 03 Kowalski Stanisław SECRET SERVICE. Warszawa, (PL). Usługi: usługi remontowo-budowlane i instalacyjne w zakresie centralnego ogrzewania; usługi magazynowania, magazynowanie nośników magnetycznych, konwojowania; usługi związane z ochroną mierną, ochroną osobistą; klasy: 37, 39 i 45.



CFE: 24.17, 26.1, 26.3, 27.5, 29.1

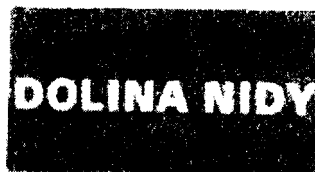
Kolory znaku: biały, granatowy, niebieski

136435 1998 12 03 Kowalski Stanisław SECRET SERVICE. Warszawa, (PL). **Usługi:** usługi remontowo-budowlane i instalacyjne w zakresie centralnego ogrzewania; usługi magazynowania, magazynowanie nośników magnetycznych, konwojowania; usługi związane z ochroną mienia, ochroną osobistą; klasy: 37, 39 i 45.

KOWALSKI STANISŁAW SECRET SERVICE

136436 2000 04 10 Wytwórnia Klejów i Zapraw Budowlanych «ATLAS» Ciupiński i Wspólnicy Spółka Jawna. Łódź, (PL).

Towary: kleje i zaprawy klejowe; gips chirurgiczny, gips stomatologiczny, cement dentystyczny; artykuły **papiernicze**, folie do pakowania, masy modelarskie, karton i wyroby z kartonu, papier do **pakowania**, czasopisma (periodyki), książki; masy uszczelniające i hydroizolujące; materiały budowlane **niemetalowe**, elementy budowlane i półfabrykaty zawierające gips, gips, płyty gipsowo-kartonowe, zaprawy gipsowe; gry, **zabawki**, zabawki zawierające **gips** modelarski; klasy: 1, 5, 16, 17, 19 i 28.



CFE: 26.4, 27.5, 29.1

Kolory znaku: zielony, biały

136437 2000 04 10 Wytwórnia Klejów i Zapraw Budowlanych «ATLAS» Ciupiński i Wspólnicy Spółka Jawna. Łódź, (PL). **Towary:** produkty i półprodukty chemiczne, substancje chemiczne nie przetworzone, kleje i zaprawy klejowe; masy uszczelniające i hydroizolujące; materiały budowlane niemetalowe, elementy budowlane i półfabrykaty zawierające gips, gips, zaprawy gipsowe; klasy: 1, 17 i 19.

dolinar

136438 2000 04 10 Wytwórnia Klejów i Zapraw Budowlanych «ATLAS» Ciupiński i Wspólnicy Spółka Jawna. Łódź, (PL). **Towary:** produkty i półprodukty chemiczne, substancje chemiczne nie przetworzone, kleje i zaprawy klejowe; masy uszczelniające i hydroizolujące; materiały budowlane niemetalowe, elementy budowlane i półfabrykaty zawierające gips, gips, zaprawy gipsowe; klasy: 1, 17 i 19.

dolonez

136439 2000 08 10 Zakłady Przemysłu Tłuszczowego w Warszawie S.A.. Warszawa, (PL). **Towary:** tłuszcze jadalne; klasa 29.



CFE: 27.5, 29.1

Kolory znaku: granatowy, złoty

136440 2000 08 22 Zembala Barbara, Zembala Tadeusz Przedsiębiorstwo Handlowo-Usługowe TAZEL. Siewierz, (PL). **Towary i usługi:** pojemniki do pakowania metalowe, puszki do konserw metalowe, zamknięcia do pojemników metalowe, zamknięcia do butelek metalowe; słoje, butelki, pojemniki do kuchni nie z metali szlachetnych; warzywa konserwowane, rośliny strączkowe konserwowane, grzyby konserwowane, kapusta kwaszona, koncentrat pomidorowy, konserwy z owocami, konserwy z warzywami, korniszony, daktyle, migdały spreparowane, rodzynki suche, orzechy spreparowane, oliwki konserwowane, owoce mrożone, owoce konserwowane, owoce smażone, owoce w cukrze, pulpa owocowa, sałatki owocowe, sałatki warzywne; keczup, musztarda, sosy, przyprawy; zapalniczki, zapalaki, pudełka na zapalaki

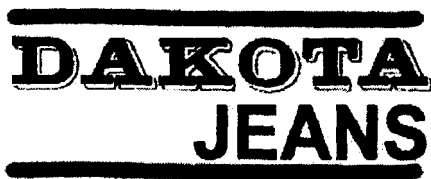
nie z metali szlachetnych, pudełka na papierosy nie z metali szlachetnych; usługi przewozu ciężarówkami, usługi magazynowania, usługi spedycyjne, wypożyczanie samochodów ciężarowych; klasy: 6, 21, 29, 30, 34 i 39.



CFE: 26.3, 26.11, 27.5, 29.1

Kolory znaku: czarny, żółty, czerwony, biały

136441 1998 12 16 Makowski Kazimierz Przedsiębiorstwo Produkcyjno-Handlowe DAKOTA. Rawa Mazowiecka, (PL). Towary i usługi: spodnie, kurtki, koszule, spódnice, szaliki, kapelusze, czapki, berety, paski, krawaty, buty; guziki, wstążki, sznurówka, zatrzaski, zamki błyskawiczne, nity, aplikacje; dziewiarstwo; klasy: 25, 26 i 40.



CFE: 26.11, 27.5, 29.1

Kolory znaku: biały, czarny, czerwony

136442 1998 12 16 Zawadowicz Ewa EVANTEX. Pabianice, (PL). Towary i usługi: bluzki damskie, spódnice, spodnie, marynarki, koszule, szaliki, czapki, berety, płaszcze, jesionki, skarpetki, rajstopy, pończochy; dziewiarstwo, krawiectwo; klasy: 25 i 40.



CFE: 26.13, 27.5

136443 1998 12 15 Przedsiębiorstwo Usług Turystyczno-Transportowych COMFORT LINES Spółka z o.o.. Gliwice, (PL). Towary i usługi: czasopisma; usługi z zakresu pośrednictwa ubezpieczeniowego; usługi dotyczące serwisu oraz napraw samochodów i autobusów; usługi z zakresu samochodowego przewozu osób i towarów, usługi dotyczące prowadzenia biura podróży; klasy: 16, 36, 37 i 39.



CFE: 3.1, 27.5, 29.1

Kolory znaku: biały, żółty, fioletowy, granatowy, turkusowy

136444 1999 01 11 Warzywoda Aleksandra, Warzy woda Edmund ARCHON Zakład Usług Pogrzebowych i Kamieniarskich. Wrocław, (PL). **Towary i usługi:** znicze, świece; nagrobki z brązu, figurki z metali nieszlachetnych, płyty grobowe metalowe, groby metalowe, metalowy osprzęt do trumien, metalowe obudowy grobów i grobowców, pomniki nagrobkowe metalowe, tabliczki nagrobkowe metalowe, stelle nagrobne metalowe; abażury, klosze do lamp, osłony do lamp, obudowy do lamp, lampy olejowe, lampy nagrobkowe, lampiony; ramki do fotografii; figurki z kamienia, betonu lub marmuru, płyty nagrobkowe niemetalowe, grobowce niemetalowe, groby niemetalowe, niemetalowe obudowy grobów i grobowców, kamienie nagrobkowe, wyroby kamieniarskie, pomniki nagrobkowe niemetalowe, tabliczki nagrobkowe niemetalowe, stelle nagrobne niemetalowe, posągi z kamienia, betonu lub marmuru; ławki, niemetalowy osprzęt do trumien, trumny, urny do przechowywania prochów zmarłych; wykonywanie grobów, budowa grobowców, czyszczenie nagrobków i grobowców; transport sanitarny; wyrób wieńców i wiązanek; prowadzenie zakładów pogrzebowych, organizowanie pogrzebów; klasy: 4, 6, 11, 16, 19, 20, 37, 39, 44 i 45.

archon

136445 1999 02 01 Przedsiębiorstwo Zaopatrzenia Farmaceutycznego CEF ARM. Kraków, (PL). **Towary i usługi:** mydła, środki perfumeryjne, kosmetyki, olejki eteryczne, płyny do pielęgnacji włosów, środki do czyszczenia zębów; produkty farmaceutyczne, weterynaryjne i sanitarne, substancje dietetyczne do celów leczniczych, żywność dla niemowląt, plastry, materiały opatrunkowe, materiały do plombowania zębów, woski dentystyczne, środki pomocnicze do użytku medycznego, środki odkażające, środki do zwalczania robactwa, środki grzybobójcze, środki chwastobójcze; higieniczne artykuły gumowe, rękawiczki gumowe, rękawiczki chirurgiczne, protezy kończyn, oczu, zębów, artykuły ortopedyczne, środki do zszywania ran, temblaki, narzędzia medyczne, aparaty rentgenowskie, ciśnieniomierze lekarskie; wody mineralne i gazowane oraz inne napoje bezalkoholowe, napoje owocowe i soki owocowe, syropy i inne produkty do produkcji napojów; transport, pakowanie i składowanie towarów, konfekcjonowanie towarów, załadunek i rozładunek; prowadzenie serwisu medycznego, prowadzenie laboratoriów chemicznych, bakteriologicznych, usługi higieniczne i kosmetyczne; klasy: 3, 5, 10, 32, 39 i 44.



CFE: 3.11, 24.9, 26.1, 27.5, 28.17, 29.1

Kolory znaku: żółty, biały, niebieski

136446 1999 02 10 Pierwsz. 1998 08 10 (US). Archimica (Florida), Inc.. Gainesville, (US). **Towary:** dodatki chemiczne stosowane w wyrobach do higieny i kosmetyki osobistej; klasa 1.

SILCARE

136447 2000 10 23 Śleszyńska Ewa, Szała Ewa DE CARE S.C.. Warszawa, (PL). **Usługi:** usługi pośrednictwa bez kontaktu z towarem w zakresie eksportu i importu produktów żywności-

wych do przygotowywania potraw kuchni etnicznych; usługi w zakresie dystrybucji żywności; usługi w zakresie produkcji mrożonych i suchych dań typu fast food, usługi w zakresie cateringu i prowadzenia restauracji; klasy: 35, 39 i 43.



CFE: 27.5, 29.1

Kolory znaku: czerwony, zielony, żółty, czarny

136448 2000 10 23 Śleszyńska Ewa, Szała Ewa DE CARE S.C. Warszawa, (PL). Usługi: usługi pośrednictwa bez kontaktu z towarem w zakresie eksportu i importu produktów żywnościowych do przygotowywania potraw kuchni etnicznych; usługi w zakresie dystrybucji żywności; usługi w zakresie produkcji mrożonych i suchych dań typu fast food, usługi w zakresie cateringu i prowadzenia restauracji; klasy: 35, 39 i 43.



CFE: 27.5, 29.1

Kolory znaku: czerwony, zielony, żółty, czarny

136449 2001 03 30 Fabryka Wódek POLMOS ŁAŃCUT S.A.. Łańcut, (PL). Towary: napoje alkoholowe: klasa 33.



CFE: 3.4, 5.11, 27.5, 29.1

Kolory znaku: kremowy, niebieski, biały, żółty, czarny, zielony, beżowy

136450 1998 12 02 MERYDIAN Brokerski Dom Ubezpieczeniowy S.A.. Łódź, (PL). Usługi: usługi w zakresie reklamy, marketingu; usługi związane z ubezpieczeniem: świadczone przez brokerów, świadczone ubezpieczonym i ubezpieczającym, związane z zawieraniem umów, doradztwo w sprawach ubezpieczeniowych, informowanie o ubezpieczeniach, prowadzenie akwi-

zycji w zakresie produktów firm ubezpieczeniowych, działalność agencyjna w zakresie ubezpieczeń; klasy: 35 i 36.



CFE: 14.1, 26.4, 27.5, 29.1

Kolory znaku: biały, szary, fioletowy, czarny

136451 1998 12 15 European Network Security Institute Spółka z o. o.. Warszawa, (PL). Towary i usługi: maszyny liczące, komputery, kable elektryczne, urządzenia do transformacji obrazu i dźwięku, programy dla maszyn cyfrowych; doradztwo w zakresie prowadzenia działalności gospodarczej, organizowanie i kierowanie działalnością gospodarczą na rzecz osób trzecich, organizowanie wystaw w celach handlowych lub reklamowych; usługi telekomunikacyjne; nauczanie, organizowanie i prowadzenie konferencji, kongresów, seminariów, sympozjów, zjazdów, organizowanie wystaw w celach kulturalnych i edukacyjnych; doradztwo w zakresie sprzętu komputerowego, doradztwo w zakresie oprogramowania, opracowywanie i aktualizacja oprogramowania, doradztwo w zakresie bezpieczeństwa informacji w systemach teleinformatycznych, przetwarzanie danych, udostępnianie, odtwarzanie, odzyskiwanie komputerowych baz danych, badania techniczne systemów komputerowych; klasy: 9, 35, 38, 41 i 42.



CFE: 27.5, 29.1

Kolory znaku: niebieski, biały

136452 1999 02 16 Krynica Zdrój Sp. z o.o.. Krynica, (PL). Towary: woda mineralna gazowana, woda mineralna niegazowana, wody mineralne smakowe; klasa 32.



CFE: 6.3, 6.7, 26.4, 29.1

Kolory znaku: granatowy, biały, srebrny, niebieski

136453 1999 02 15 «DRAGONGAZ» Spółka z o.o.. Wrocław, (PL). Towary i usługi: gazy płynne dla gospodarstw domowych, rolnictwa, rzemiosła i przemysłu, paliwa płynne do celów grzewczych, gospodarczych i przemysłowych, wymienione gazy i paliwa konfekcjonowane w butlach i w zbiornikach; przewody i rury metalowe, armatura do przewodów metalowych, kształtki rurowe rozgałęzieniowe metalowe, pojemniki i zbiorniki

metalowe na paliwa płynne i gazowe; pojazdy samochodowe do przewozu paliw płynnych; informacja handlowa i reklama; transport paliw i gazów płynnych w fazie płynnej gazowej, magazynowanie paliw i gazów płynnych, spedycja i dystrybucja gazów płynnych; kursy i seminaria z zakresu montażu i obsługi urządzeń i instalacji gazowych; projektowanie instalacji sanitarnych i gazowych; klasy: 4, 6, 12, 35, 39, 41 i 42.

Dragongaz



CFE: 24.1, 24.3, 26.2, 27.5, 29.1

Kolory znaku: złoty, czerwony, czarny

136454 1999 02 15 Ambroziak Tadeusz Zakład Specjalistycznych Instalacji Elektrycznych «ELSET». Bydgoszcz, (PL). **Towary i usługi:** urządzenia elektryczne do automatyki w tym czujniki, sterowniki, szafy sterownicze; usługi instalacyjne w zakresie urządzeń elektrycznych i elektronicznych; projektowanie instalacji elektrycznych, automatyki, informatyki dla potrzeb budownictwa ogólnego; klasy: 9, 37 i 42.

elset

136455 1999 02 17 Przedsiębiorstwo PRIMA S.A.. Poznań, (PL). **Towary:** artykuły spożywcze: kawa w asortymencie, kawa palona ziarnista, mielona i **rozpuszczalna**, herbata w asortymencie; klasa 30.

PRIMA

CFE: 27.5

136456 1999 02 17 Przedsiębiorstwo Produkcyjno-Handlowe TAbiT Sp. z o.o.. Otwock, (PL). **Towary:** makarony spożywcze, chleb, bułki, wyroby cukiernicze, potrawy na bazie mąki, mąka spożywcza; klasa 30.

BARTEK

136457 1999 02 17 Dell Computer Corporation. Round Rock, (US). **Towary:** urządzenia i przyrządy naukowe, żeglarskie, geodezyjne, elektryczne, fotograficzne, kinematograficzne, optyczne, wagowe, pomiarowe, **sygnalizacyjne**, kontrolne, do ratowania życia, do celów dydaktycznych, urządzenia do **nagrywania**, transmisji, reprodukcji dźwięku lub obrazu, magnetyczne nośniki danych, płyty (dyski) z nagraniami, automaty sprzedające i mechanizmy do urządzeń uruchamianych przez wrzucenie monety lub żetonu, kasy sklepowe, maszyny liczące, komputery i sprzęt przetwarzający dane, urządzenia do gaszenia ognia; klasa 9.



CFE: 25.5, 26.4, 27.5

136458 1999 02 25 NTT Communications Kabushiki Kaisha (NTT Communications Corporation). Tokio, (JP). **Towary i usługi:** urządzenia i przyrządy: naukowe, żeglarskie, **geodezyjne**, elektryczne, fotograficzne, **kinematograficzne**, **optyczne**, **wagowe**, pomiarowe, sygnalizacyjne, kontrolne, do ratowania życia, do celów dydaktycznych, urządzenia do **nagrywania**, transmisji lub reprodukcji dźwięku lub obrazu, magnetyczne nośniki danych, dyski z nagraniami, automaty sprzedające i mechanizmy do urządzeń uruchamianych przez wrzucenie monety, kasy **sklepowe**, maszyny liczące, sprzęt do przetwarzania danych i komputery, aparaty do gaszenia ognia, elektryczne przewody drutowe i kable **elektryczne**, baterie, sterowniki elektryczne, akumulatory elektryczne, skrzynki akumulatorowe, sterowniki akustyczne, maszyny sumujące, anteny, dzwonki elektryczne, amperomierze, wzmacniacze **dźwięku**, wzmacniacze stereo, urządzenia do ładowania baterii, dzwonki sygnalizacyjne, tuleje połączeniowe do kabli elektrycznych, kamery filmowe, kamery wideo, kamery **35 mm**, aparaty fotograficzne, karty kodowane magnetyczne, centralne jednostki komputera, wyłączniki automatyczne, koniunktory, cewki elektromagnetyczne, komutatory, dyski kompaktowe czyste, dyski kompaktowe z nagraniami, komputerowe programy **operacyjne**, oprogramowanie komputerowe i programy komputerowe dla telekomunikacyjnych urządzeń przełączających, do obsługi poczty głosowej i do przekazywania komunikatów, oprogramowanie komputerowe i programy komputerowe do przetwarzania głosu, **wideo**, przekazów faksymilowych i **danych**, oprogramowanie komputerowe i programy komputerowe umożliwiające dostęp do globalnej sieci komputerowej lub interaktywnej komputerowej sieci telekomunikacyjnej dostarczających różnorodnych **informacji**, oprogramowanie komputerowe i programy komputerowe do dostarczania danych komputerowych, do urządzeń szyfrujących i deszyfrujących w celu sprzęgania z telewizyjnymi sieciami kablowymi, oprogramowanie komputerowe i programy komputerowe do celów edukacyjnych i **rozrywkowych**, oprogramowanie komputerowe i programy komputerowe do obsługi płatności realizowanych drogą **elektroniczną**, do elektronicznej sprzedaży oprogramowania komputerowego, oprogramowanie komputerowe i programy komputerowe stosowane do obsługi informacji demograficznych oraz szyfrowania i deszyfrowania informacji, oprogramowanie komputerowe i programy komputerowe umożliwiające korzystanie z handlu elektronicznego, oprogramowanie komputerowe i programy komputerowe ułatwiające projektowanie wspomaganie komputerowo oraz projektowanie układów o wielkiej skali integracji, oprogramowanie komputerowe i programy komputerowe do automatycznej obsługi cyklu zamówień między sprzedawcami i producentami, złącza elektryczne, magnetyczne nośniki danych bez **zapisu**, optyczne nośniki danych bez zapisu, pióra **elektroniczne**, dyskietki komputerowe bez zapisu, układy scalone, **interkomy**, komputerowe płyty interfejsowe, przekształtniki, czyste taśmy **magnetyczne**, dyski optyczne, filtry optyczne, lustra optyczne, skanery **optyczne**, odbiorniki telefoniczne, odbiorniki sygnałów audio i wideo, oporniki elektryczne, półprzewodniki, osłony do kabli **elektrycznych**, nadajniki elektronicznych sygnałów telefonicznych lub radiowych, nadajniki telefoniczne, przewody drutowe telegraficzne, przewody telefoniczne, fakсы, telefony przenośne, telefony bezprzewodowe, anteny bezprzewodowe i maszyny do nich, telefony komórkowe, pagery, terminale do **telekonferencji**, **tasmy** wideo, dyski wideo, CD Romy, taśmy audio z nagraniami rozrywkowymi lub z informacjami ogólnymi, z wyłączeniem gier, woltomierze, testery do układów o dużym stopniu scalenia, telefony cyfrowe, modemy, wzmacniacze cyfrowe, konwertery napięcia zmiennego na stałe i stałego na zmienne, układy o dużym stopniu scalenia, światłowody, kable światłowodowe, łączówki do kabli światłowodowych, przewody światłowodowe przewodzące światło oraz przewody przekazujące obrazy, czasomierze do rozmów telefonicznych, liczniki rozmów telefonicznych, liczniki błędów do transmisyjnych linii telefonicznych, liczniki impulsów optycznych oraz mierniki mocy optycznej, procesory tekstu, **radia**, urządzenia trasujące, multipleksery czasowe, asemblery i **dezassemblery** ramek, przegrody ogniotrwałe, analizatory protokołu, taśmy w **kasetach**, urządzenia rozrywkowe przystosowane do pracy z odbiornikiem telewizyjnym, w tym takie które mogą się ze sobą komunikować

za pośrednictwem sieci **łącznościowych**, aparaty rozrywkowe i aparaty do gier elektronicznych przystosowane do pracy z telewizorem w tym takie, które mogą się komunikować ze sobą poprzez sieci łącznościowe; papier, tektura i wyroby z tych materiałów, nie ujęte w innych klasach, papier do maszyn sumujących, cienki papier do korespondencji, **kalka**, papier do komputerów, papier do kopiarek, kalka kreślarska, papier do maszyn do pisania, papier do pisania, tablice ogłoszeniowe z papieru lub z kartonu, druki, albumy, almanachy, atlasy, drukowane tabele kalkulacyjne, kalendarze, blankiety, wizytówki, karty kredytowe, **fiszki** katalogowe, karty okolicznościowe, taśmy i karty papierowe do zapisywania **programów komputerowych**, koperty, formularze, formularze księgowo- formularze biurowe, mapy geograficzne, podręczniki instruktażowe, papier do maszyn rejestrujących, stojaki na fotografie, piany drukowane, papier do owijania, papier do radiogramów, katalogi dotyczące różnych dziedzin, broszury dotyczące różnych dziedzin, gazety, czasopisma z zakresu różnych dziedzin, ulotki dotyczące telekomunikacji, książki telefoniczne, materiały intro-ligatorskie, fotografie (oprawione i nieoprawione), prospekty, podkłady do pisania, materiały piśmienne, kleje do materiałów piśmiennych lub do celów domowych, materiały dla artystów, pędzle malarskie, maszyny do pisania i sprzęt biurowy (z wyjątkiem mebli), materiały szkoleniowe i instruktażowe (z wyjątkiem aparatów), materiały edukacyjne w postaci gier, materiały do tworzyw sztucznych do pakowania (nie ujęte w innych klasach), w tym opakowania z tworzyw sztucznych z pęcherzykami powietrznymi, folie z tworzyw sztucznych do pakowania, torebki z **tworzyw** sztucznych do pakowania, karty z tworzyw sztucznych z pęcherzykami do pakowania, karty do gry, czcionki drukarskie, matryce; gry i zabawki, artykuły sportowe i gimnastyczne nie ujęte w innych klasach, ozdoby choinkowe, zabawki inne niż stosowane z odbiornikiem telewizyjnym, trik-trak, lalki, domino, kule bilardowe, pojazdy (zabawki), gry towarzyskie, balony do zabawy; świadczenie usług w zakresie dostarczania informacji dotyczących reklamy, sprzedaży towarów, sklepów klasyfikowanych według branży oraz wielkości sprzedaży, usługi w zakresie informacji gospodarczej dostarczającej informacji handlowej, świadczenie usług reklamowych na rzecz osób trzecich, usługi elektronicznych centrów handlowych (wirtualnych), mianowicie usługi w zakresie wirtualnego obrazowania sklepów i towarów poprzez globalną sieć komputerową oraz realizowania zamówień użytkowników sieci, usługi w zakresie zarządzania wystawami w celach reklamowych, wynajem stoisk wystawowych do celów reklamowych, usługi w zakresie zleceń i informacji telefonicznej, usługi agencji sekretarskich w zakresie **odbierania** telefonów, usługi w zakresie badań marketingowych świadczone poprzez komputerowe bazy danych, usługi w zakresie zarządzania oraz konsultacji gospodarczych, usługi w dziedzinie planowania promocji i reklamy sprzedaży, usługi w dziedzinie administrowania działalnością gospodarczą usługi konsultacyjne dotyczące zarządzania, usługi konsultacyjne dotyczące organizowania działalności gospodarczej, usługi w zakresie pomocy w zarządzaniu działalnością **gospodarczą**, wycena działalności gospodarczej, usługi w zakresie badań dotyczących działalności gospodarczej, usługi w zakresie planowania zasobów przedsiębiorstwa, usługi specjalistów w dziedzinie wydajności, doradztwo w dziedzinie zarządzania działalnością gospodarczą usługi w zakresie przemieszczania **firm**, usługi w zakresie handlu elektronicznego, świadczenie ogólnosiwiatowych usług w zakresie fakturowania; usługi w zakresie obsługi kart kredytowych, usługi informacyjne dotyczące warunków na rynku walorów, rynku finansowym oraz rynku dewizowym, usługi informacyjne dotyczące nieruchomości i ubezpieczeń, usługi w dziedzinie zarządzania nieruchomościami, usługi bankowe świadczone poprzez globalną sieć komputerową połączoną wspólnym protokołem, usługi w zakresie elektronicznych transferów pieniędzy, usługi w zakresie handlu elektronicznego; usługi w dziedzinie inkasowania należności na rzecz osób trzecich w celu udostępniania informacji poprzez komputery, usługi w zakresie elektronicznych transferów środków finansowych oraz usługi w dziedzinie elektronicznych transakcji, usługi w dziedzinie dostarczania elektronicznych systemów bankowych; usługi instalacyjne, naprawy i konserwacja kabli morskich, powietrznych kabli przesyłowych elektroenergetycznych, sprzętu łącznościowego do regulacji w bu-

dynkach, systemów **telekomunikacyjnych**, urządzeń telekomunikacyjnych, urządzeń do transmisji danych, systemów komputerowych, usługi budowlane, usługi w zakresie budowy instalacji łącznościowych, instalacja i naprawy zestawów telefonicznych i kabli telefonicznych, usługi w zakresie konstrukcji **podziemnych**, wynajem i wdzierzawianie sprzętu **budowlanego**, maszyn stosowanych w inżynierii lądowej i wodnej, sprzętu do robót ziemnych i koparek, nadzór w dziedzinie budownictwa i robót lądowych i wodnych, usługi konserwacyjne dotyczące urządzeń i instalacji elektrycznych instalowanych w budynkach oraz innych urządzeń i instalacji w budynkach, usługi w dziedzinie dezynfekowania telefonów, instalacja sieci telekomunikacyjnych i sprzętu łącznościowego, konserwacja i naprawy sieci telekomunikacyjnych i sprzętu łącznościowego; usługi dotyczące produkcji programów telewizyjnych, przy **użyciu** grafiki komputerowej . rozwijanie i rozpowszechnianie materiałów edukacyjnych dla dzieci używających **komputerów**, dostarczanie informacji dotyczących kształcenia i rozrywki, filmów, sportu, malowniczych miejsc, miejsc o historycznym znaczeniu oraz **rekreacji**. usługi agencji rezerwujących bilety do teatrów, usługi szkoleniowe w zakresie stosowania i obsługi różnorodnego sprzętu, publikacja książek i czasopism, udostępnianie gier komputerowych do grania za pomocą komputerowych terminali telekomunikacyjnych, wynajem i wdzierzawianie gier telewizyjnych i ich osprzętu, wynajem urządzeń służących rozrywce wyposażonych w maszyny do gry, usługi w zakresie udostępniania przez elektroniczne zbiory biblioteczne elektronicznie zarejestrowanych gazet, czasopism, fotografii, obrazów i tym podobnych komputerom połączonym w sieć, usługi edukacyjne w dziedzinie technik sprzedaży świadczone za pośrednictwem telefonu, organizowanie przez telefon seminariów na temat technik sprzedaży, usługi edukacyjne, mianowicie prowadzenie seminariów na temat przetwarzania **informacji**, usługi edukacyjne w zakresie technik telekomunikacyjnych, organizowanie i prowadzenie seminariów, sympozjów i konferencji w celach **edukacyjnych** . organizowanie wystaw w celach kulturalnych i **edukacyjnych** . wynajem zapisanych taśm magnetycznych, kaset z **grami**, dysków magnetycznych oraz optycznych nośników danych z zarejestrowanymi gramami, wynajem wideokaset, nagrań dźwiękowych, radioodbiorników i telewizorów, usługi wypożyczalni **książek**, organizowanie wystaw i prezentacji muzealnych, wynajem powierzchni wystawowych i stadionów; usługi informacyjne dotyczące **budownictwa**, usługi konsultacyjne w dziedzinie budownictwa i robót lądowych i wodnych; klasy: 9, 16, 28, **35**, 36, 37, 41 i 42.



CFE: 26.2, 27.5, 29.1

Kolory znaku: pomarańczowy, niebieski

136459 1999 02 24 Hyla Grzegorz, Mokwa Krzysztof, Swakoń Krzysztof P.P.U.H. KENT-POL S.C.Import-Export. **Inwałd**, (PL). **Towary:** etykiety, opakowania z papieru i kartonu i tworzyw sztucznych, torebki, papier ozdobny, okładki, obwoluty, podstawki, torby, woreczki, opakowania do butelek; wody **mineralne**. napoje owocowe, soki, napoje bezalkoholowe gazowane i niegazowane, napoje musujące, wyciągi z owoców, preparaty do przygotowywania napojów; aperitify, koktajle; klasy: 16, 32 i 33.



CFE: 2.1, 5.7, 24.1, 27.5, 29.1

Kolory znaku: złoty, żółty, niebieski, fioletowy, czerwony, zielony, biały, brązowy, czarny

136460 1999 02 24 Toruńskie Zakłady Materiałów Opatrunkowych S.A.. Toruń, (PL). **Towary:** podpaski, pieluszki, wkładki higieniczne i ginekologiczne, wata i wyroby z waty, tampony, chustki higieniczne; klasa 5.



CFE: 24.7, 27.5, 29.1

Kolory znaku: biały, niebieski

136461 1999 02 26 SATURN PUBLISHING Spółka z o.o. Warszawa, (PL). **Towary:** czasopismo; klasa 16.

STRIPTIZ

CFE: 27.5

136462 1999 02 26 UNICOM-BOLS GROUP Spółka z o.o. Oborniki Wielkopolskie, (PL). **Towary:** napoje alkoholowe (z wyjątkiem piwa), wódki; klasa 33.

MONOLIT

136463 1999 02 26 Telewizja Polska S.A.. Warszawa, (PL). **Towary i usługi:** środki wybielające i inne substancje stosowane w praniu, środki czyszczące, mydła, środki perfumeryjne, olejki eteryczne, kosmetyki, płyny do pielęgnacji włosów, środki do czyszczenia zębów; produkty farmaceutyczne, sanitarne, substancje dietetyczne do celów leczniczych, żywność dla niemowląt, plastry, materiały opatrunkowe, środki odkażające; urządzenia i przyrządy: fotograficzne, kinematograficzne, optyczne do celów dydaktycznych, urządzenia do nagrywania, transmisji lub reprodukcji dźwięku lub obrazu, magnetyczne nośniki danych, płyty (dyski) z nagraniami, automaty sprzedające i mechanizmy do urządzeń uruchamianych przez wrzucenie monety, maszyny liczące, sprzęt przetwarzający dane i komputery; instrumenty muzyczne, szafy grające; wydawnictwa: czasopisma, książki, papier, tektura i wyroby z tych nie ujęte w innych klasach, fotografie, materiały fotograficzne, materiały piśmienne, kleje do materiałów piśmiennych lub do celów domowych, materiały szkoleniowe i instruktazowe, materiały z tworzyw sztucznych do pakowania zawarte w klasie 16, karty do gry; skóra i imitacje skóry, wyroby z tych materiałów (zawarte w klasie 18), torby podróżne, parasolki, parasole, tomistry; wyroby (zawarte w klasie 20) z drewna, korka, trzciny, wikliny, rogu, kości słoniowej, bursztynu, imitacji tych surowców lub z tworzyw sztucznych; tekstylia i wyroby włókiennicze zawarte w klasie 24; odzież, obuwie, nakrycia głowy; gry i zabawki, artykuły sportowe i gimnastyczne zawarte w klasie 28, ozdoby choinkowe; mięso, ryby, drób, dziczyzna, ekstrakty mięsne, konserwowane, suszone i gotowane owoce i warzywa, galaretka, dżemy, kompoty, jaja, mleko, produkty mleczne, oleje i tłuszcze jadalne; herbata, kakao, cukier, ryż, produkty zbożowe, wyroby cukiernicze i słodyczne, lody, miód, proszek do pieczenia; wody mineralne i gazowane oraz inne napoje bezalkoholowe, napoje owocowe i soki owocowe, syropy; usługi reklamowe i produkcja

reklam telewizyjnych, radiowych i kinowych, usługi organizacji wystaw handlowych i reklamowych, usługi wykonywania opinii i badań w zakresie towarów i usług niniejszego wykazu; usługi przekazywania fonii i/lub wizji, produkcji i rozpowszechniania programów telewizyjnych lub radiowych, zbierania i przekazywania wiadomości, usługi organizowania systemów transmisyjnych; usługi organizowania imprez artystycznych, estradowych, sportowych, rekreacyjnych, organizowania nauki i szkoleń, organizowania imprez o charakterze edukacyjnym i kulturalnym, wynajem dekoracji, kostiumów i rekwizytów, wynajem pomieszczeń do celów rozrywkowych, studia nagrań, wypożyczanie sprzętu radiowego, telewizyjnego, kinematograficznego, wypożyczanie nagrań, usługi wydawnicze; usługi opracowywania i wdrażania programów komputerowych, oprogramowanie komputerowe; klasy: 3, 5, 9, 15, 16, 18, 20, 24, 25, 28, 29, 30, 32, 35, 38, 41 i 42.

kolorowe nutki

136464 1999 02 26 Telewizja Polska S.A.. Warszawa, (PL). **Towary i usługi:** środki wybielające i inne substancje stosowane w praniu, środki czyszczące, mydła, środki perfumeryjne, olejki eteryczne, kosmetyki, płyny do pielęgnacji włosów, środki do czyszczenia zębów; produkty farmaceutyczne, sanitarne, substancje dietetyczne do celów leczniczych, żywność dla niemowląt, plastry, materiały opatrunkowe, środki odkażające; urządzenia i przyrządy: fotograficzne, kinematograficzne, optyczne do celów dydaktycznych, urządzenia do nagrywania, transmisji lub reprodukcji dźwięku lub obrazu, magnetyczne nośniki danych, płyty (dyski) z nagraniami, automaty sprzedające i mechanizmy do urządzeń uruchamianych przez wrzucenie monety, maszyny liczące, sprzęt przetwarzający dane i komputery; instrumenty muzyczne, szafy grające; wydawnictwa: czasopisma, książki, papier, tektura i wyroby z tych nie ujęte w innych klasach, fotografie, materiały fotograficzne, materiały piśmienne, kleje do materiałów piśmiennych lub do celów domowych, materiały szkoleniowe i instruktazowe, materiały z tworzyw sztucznych do pakowania zawarte w klasie 16, karty do gry; skóra i imitacje skóry, wyroby z tych materiałów zawarte w klasie 18, torby podróżne, parasolki, parasole, tomistry; wyroby /wyroby zawarte w klasie 20/ z drewna, korka, trzciny, wikliny, rogu, kości słoniowej, bursztynu, imitacji tych surowców lub z tworzyw sztucznych; tekstylia i wyroby włókiennicze / zawarte w klasie 24 /; odzież, obuwie, nakrycia głowy; gry i zabawki, artykuły sportowe i gimnastyczne (zawarte w klasie 28), ozdoby choinkowe; mięso, ryby, drób, dziczyzna, ekstrakty mięsne, konserwowane, suszone i gotowane owoce i warzywa, galaretka, dżemy, kompoty, jaja, mleko, produkty mleczne, oleje i tłuszcze jadalne; herbata, kakao, cukier, ryż, produkty zbożowe, wyroby cukiernicze i słodyczne, lody, miód, proszek do pieczenia; wody mineralne i gazowane oraz inne napoje bezalkoholowe, napoje owocowe i soki owocowe, syropy; usługi reklamowe i produkcja reklam telewizyjnych, radiowych i kinowych, usługi organizacji wystaw handlowych i reklamowych; usługi wykonywania opinii i badań w zakresie towarów i usług niniejszego wykazu; usługi przekazywania fonii i/lub wizji, produkcji i rozpowszechniania programów telewizyjnych lub radiowych, zbierania i przekazywania wiadomości, usługi organizowania systemów transmisyjnych; usługi organizowania imprez artystycznych, estradowych, sportowych, rekreacyjnych, organizowania nauki i szkoleń, organizowania imprez o charakterze edukacyjnym i kulturalnym, wynajem dekoracji, kostiumów i rekwizytów, wynajem pomieszczeń do celów rozrywkowych, studia nagrań, wypożyczanie sprzętu radiowego, telewizyjnego, kinematograficznego, wypożyczanie nagrań, usługi wydawnicze; usługi opracowywania i wdrażania programów komputerowych, oprogramowanie komputerowe; klasy: 3, 5, 9, 15, 16, 18, 20, 24, 25, 28, 29, 30, 32, 35, 38, 41 i 42.

rozmowy na koniec wieku

136465 1999 02 26 Telewizja Polska S.A.. Warszawa, (PL). **Towary i usługi:** środki wybielające i inne substancje stosowane w praniu, środki czyszczące, mydła, **środki perfumeryjne**, olejki eteryczne, kosmetyki, płyny do **pielęgnacji** włosów, środki do czyszczenia zębów; produkty farmaceutyczne, sanitarne, substancje dietetyczne do celów leczniczych, żywność dla niemowląt, plastry, materiały opatrunkowe, środki odkażające; urządzenia i przyrządy: fotograficzne, kinematograficzne, optyczne do celów dydaktycznych, urządzenia do nagrywania, transmisji lub reprodukcji dźwięku lub obrazu, magnetyczne nośniki danych, płyty (dyski) z nagraniami, automaty sprzedające i mechanizmy do urządzeń uruchamianych przez wrzucenie monety, maszyny liczące, sprzęt przetwarzający dane i komputery; instrumenty muzyczne, szafy grające; wydawnictwa: czasopisma, książki, papier, tektura i wyroby z tych nie ujęte w innych klasach, **fotografie**, materiały fotograficzne, materiały piśmienne, kleje do materiałów piśmiennych lub do celów domowych, materiały szkoleniowe i instruktażowe, materiały z tworzyw sztucznych do pakowania /zawarte w klasie 16/, karty do gry; skóra i imitacje skóry, wyroby z tych materiałów /zawarte w klasie 18/, torby podróżne, parasolki, parasole, tornistry; wyroby /zawarte w klasie 20/ z drewna, korka, trzciny, wikliny, rogu, kości słoniowej, bursztynu, imitacji tych surowców lub z tworzyw sztucznych; tekstylia i wyroby włókiennicze zawarte w klasie 24; odzież, obuwie, nakrycia głowy; gry i zabawki, artykuły sportowe i gimnastyczne zawarte w klasie 28, ozdoby choinkowe; mięso, ryby, drób, dziczyzna, ekstrakty mięsne, konserwowane, suszone i gotowane owoce i warzywa, galaretka, dżemy, kompoty, jaja, mleko, produkty mleczne, oleje i tłuszcze jadalne; **herbata**, kakao, cukier, ryż, produkty zbożowe, wyroby cukiernicze i słodczyce, lody, miód, proszek do pieczenia; wody mineralne i gazowane oraz inne napoje bezalkoholowe, napoje owocowe i soki owocowe, syropy; usługi reklamowe i produkcja reklam telewizyjnych, radiowych i kinowych, usługi organizacji wystaw handlowych i reklamowych; usługi wykonywania opinii i badań w zakresie towarów i usług niniejszego wykazu; usługi przekazywania fonii i/lub wizji, produkcji i rozpowszechniania programów telewizyjnych lub radiowych, zbierania i przekazywania wiadomości, usługi organizowania systemów transmisyjnych; usługi organizowania imprez artystycznych, estradowych, sportowych, **rekreacyjnych**, organizowanie nauki i szkoleń, organizowanie imprez o charakterze edukacyjnym i kulturalnym, wynajem dekoracji, kostiumów i rekwizytów, wynajem pomieszczeń do celów rozrywkowych, studia nagrań, wypożyczanie sprzętu radiowego, telewizyjnego, kinematograficznego, wypożyczanie nagrań, usługi wydawnicze; usługi opracowywania i wdrażania programów komputerowych, oprogramowanie komputerowe; klasy: 3, 5, 9, 15, 16, 18, 20, 24, 25, 28, 29, 30, 32, 35, 38, 41 i 42.

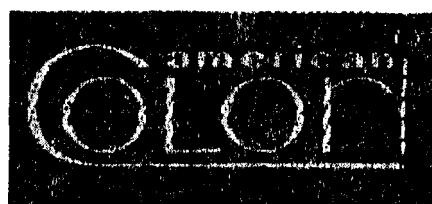
zimowanki

136466 1999 02 26 Telewizja Polska S.A.. Warszawa, (PL). **Towary i usługi:** środki wybielające i inne substancje stosowane w praniu, środki czyszczące, mydła, **środki perfumeryjne**, olejki eteryczne, kosmetyki, płyny do **pielęgnacji** włosów, środki do czyszczenia zębów; produkty farmaceutyczne, sanitarne, substancje dietetyczne do celów leczniczych, żywność dla niemowląt, plastry, materiały opatrunkowe, środki odkażające; urządzenia i przyrządy: fotograficzne, kinematograficzne, optyczne do celów dydaktycznych, urządzenia do nagrywania, transmisji lub reprodukcji dźwięku lub obrazu, magnetyczne nośniki danych, płyty (dyski) z nagraniami, automaty sprzedające i mechanizmy do urządzeń uruchamianych przez wrzucenie monety, maszyny liczące, sprzęt przetwarzający dane i komputery; instrumenty muzyczne, szafy grające; wydawnictwa: czasopisma, książki, papier, tektura i wyroby z tych nie ujęte w innych klasach, **fotografie**, materiały fotograficzne, materiały piśmienne, kleje do materiałów piśmiennych lub do celów domowych, materiały szkoleniowe i instruktażowe, materiały z tworzyw sztucznych do pakowania /zawarte w klasie 16/, karty do gry; skóra i imitacje skóry, wyroby z tych materiałów /zawarte w klasie 18/, torby podróżne, parasolki, parasole, tornistry; wyroby /zawarte w klasie 20/ z drewna, korka, trzciny, wikliny, rogu, kości słoniowej, bursztynu, imitacji tych

surowców lub z tworzyw sztucznych; tekstylia i wyroby włókiennicze zawarte w klasie 24; odzież, obuwie, nakrycia głowy; gry i zabawki, artykuły sportowe i gimnastyczne zawarte w klasie 28, ozdoby choinkowe; mięso, ryby, drób, dziczyzna, ekstrakty mięsne, konserwowane, suszone i gotowane owoce i warzywa, galaretka, dżemy, kompoty, jaja, mleko, produkty mleczne, oleje i tłuszcze jadalne; **herbata**, kakao, cukier, ryż, produkt) zbożowe, wyroby cukiernicze i słodczyce, lody, miód, proszek do pieczenia; wody mineralne i gazowane oraz inne napoje bezalkoholowe, napoje owocowe i soki owocowe, syropy; usługi reklamowe i produkcja reklam telewizyjnych, radiowych i kinowych; usługi organizacji wystaw handlowych i reklamowych; usługi wykonywania opinii i badań w zakresie towarów i usług niniejszego wykazu, usługi przekazywania fonii i/lub wizji, produkcji i rozpowszechniania programów telewizyjnych lub radiowych, zbierania i przekazywania wiadomości, usługi organizowania systemów transmisyjnych, usługi organizowania imprez artystycznych, estradowych, sportowych, **rekreacyjnych**, organizowanie nauki i szkoleń, organizowanie imprez o charakterze edukacyjnym i kulturalnym, wynajem dekoracji, kostiumów i rekwizytów, wynajem pomieszczeń do celów rozrywkowych, studia nagrań, wypożyczanie sprzętu radiowego, telewizyjnego, kinematograficznego, wypożyczanie nagrań, usługi wydawnicze; usługi opracowywania i wdrażania programów komputerowych, oprogramowanie komputerowe; klasy: 3, 5, 9, 15, 16, 18, 20, 24, 25, 28, 29, 30, 32, 35, 38, 41 i 42.

linia specjalna

136467 1999 02 26 FUTURE SYSTEMS Spółka z o. o.. Warszawa, (PL). **Towary:** ubrania, buty, nakrycia głowy, odzież z tworzyw naturalnych i sztucznych, odzież robocza, odzież skórzana, szaliki, apaszki, kapelusze, bielizna, pończochy, marynarki, skarpety, **piaszcze**, garsonki, garnitury, ubiory plażowe, swetry, bluzki, koszule męskie; klasa 25.



CFE: 27.5. 29.1

Kolory znaku: czarny, beżowy

136468 1999 02 26 Destylarnia POLMOS w Krakowie SA. Kraków, (PL). **Towary:** wódka, napoje alkoholowe; klasa 33.

KRAKÓW 2000

136469 1999 02 26 Destylarnia POLMOS w Krakowie SA. Kraków, (PL). **Towary:** wódka, napoje alkoholowe; klasa 33.

KRAKOWIAK

136470 1999 02 26 Destylarnia POLMOS w Krakowie SA. Kraków, (PL). **Towary:** wódka, napoje alkoholowe; klasa 33.

STAROKRAKOWSKA

136471 1999 02 26 PHYTOPHARM Kłęka Spółka Akcyjna. Kłęka, (PL). **Towary:** leki roślinne: pojedyncze leki ziołowe, mieszanki ziołowe, preparaty ziołowe: zioła proszkowane, zioła **mikronizowane**; preparaty roślinne: soki, intrakty, nalewki, wyciągi płynne, syropy, eliksiry, oleje lecznicze, preparaty iniekcyjne, suche formy **preparatów** roślinnych- kapsułki,

tabletki, przetwory roślinne: nalewki, intrakty, soki roślinne, ekstrakty (wyciągi) roślinne płynne, gęste i suche do celów farmaceutycznych, koncentraty ziołowe do celów farmaceutycznych, oleje lecznicze, olejki lotne do celów farmaceutycznych; klasa 5.

Paracelsus

136472 1999 03 01 Szewczyk Bogdan Fabryka Mebli BODZIO. Goszcz, (PL). **Towary:** regały meblowe wielofunkcyjne zawierające szafy, kredens, biblioteczkę, barek, szafkę na sprzęt audio i video, regały biblioteczne, biurka, blaty stołów, drzwi do mebli, etażerki, gabloty meblowe, kanapy, klepki drewniane, komody, **krzesła**, kwietniki meblowe, leżaki, **lustra**, łóżka meblowe i szpitalne, meble szkolne i meble biurowe, meblościanki, półki meblowe, ramy do obrazów, szafy na odzież i bieliznę, szafki z przegródkami, sofy, stoły meblowe, toaletki meblowe, wieszaki na ubrania, trumny, poduszki, wałki tapicerskie, zagłówki, materace do łóżek, śpiwory kempingowe; klasa 20.

JUSTYNA

CFE: 27.5, 29.1

Kolor znaku: czerwony

136473 1999 03 01 Szewczyk Bogdan Fabryka Mebli BODZIO. Goszcz, (PL). **Towary:** regały meblowe wielofunkcyjne zawierające szafy, kredens, biblioteczkę, barek, szafkę na sprzęt audio i video, regały biblioteczne, biurka, blaty stołów, drzwi do mebli, etażerki, gabloty meblowe, kanapy, klepki drewniane, komody, krzesła, kwietniki meblowe, leżaki, **lustra**, łóżka meblowe i szpitalne, meble szkolne i meble biurowe, meblościanki, półki meblowe, ramy do obrazów, szafy na odzież i bieliznę, szafki z przegródkami, sofy, stoły meblowe, toaletki meblowe, wieszaki na ubrania, trumny, poduszki, wałki tapicerskie, zagłówki, materace do łóżek, śpiwory kempingowe; klasa 20.

ISKRA

CFE: 27.5, 29.1

Kolor znaku: czerwony

136474 1999 03 01 Merck & Co., Inc. (a New Jersey Corporation). Whitehouse Station, (US). **Towary:** preparaty farmaceutyczne, mianowicie preparaty przeciwwgrzybicze; klasa 5.

CANCIDAS

136475 1999 03 01 Compagnie Gervais Danone - (société anonyme). Levallois-Perret, (FR). **Towary:** produkty mleczne, mleko, jogurty, śmietanka, masło, sery, desery, napoje na bazie mleka, wyroby mleczne zawierające żywe enzymy mlekowe, wszystkie produkty zawierają maliny; klasa 29.



CFE: 5.7, 25.1, 26.11, 26.5, 27.5, 29.1

Kolory znaku: biały, żółty, zielony, granatowy, czerwony, niebieski, ciemnozielony, różowy

136476 1999 03 01 Compagnie Gervais Danone - (société anonyme). Levallois-Perret, (FR). **Towary:** produkty mleczne, mleko, jogurty, śmietanka, masło, sery, desery, napoje na bazie mleka, wyroby mleczne zawierające żywe enzymy mlekowe, wszystkie produkty zawierają wanilię lub aromat waniliowy; klasa 29.



CFE: 5.5, 25.1, 26.5, 26.11, 27.5, 29.1

Kolory znaku: biały, żółty, granatowy, niebieski, ciemnozielony, zielony, cielisty (beżowo-różowy)

136477 1999 03 01 Compagnie Gervais Danone - (société anonyme). Levallois-Perret, (FR). **Towary:** produkty mleczne, mleko, jogurty, śmietanka, masło, sery, desery, napoje na bazie mleka, wyroby mleczne zawierające żywe enzymy mlekowe, wszystkie produkty zawierają śliwki; klasa 29.



CFE: 5.7, 25.1, 26.11, 26.5, 27.5, 29.1

Kolory znaku: biały, żółty, granatowy, niebieski, czerwony, fioletowy

136478 1999 03 01 Compagnie Gervais Danone - (société anonyme). Levallois-Perret, (FR). **Towary:** produkty mleczne, mleko, jogurty, śmietanka, masło, sery, desery, napoje na bazie mleka, wyroby mleczne zawierające żywe enzymy mlekowe, wszystkie produkty zawierają gruszki; klasa 29.



CFE: 5.5, 25.1, 26.5, 26.11, 27.5, 29.1

Kolory znaku: biały, żółty, zielony, ciemnozielony, czerwony, granatowy, niebieski, brązowy

136479 1999 03 01 Antosiewicz Paweł Seweryn AMADEO. Legionowo, (PL). **Towary i usługi: odzież**, w tym odzież dziecięca; usługi krawieckie; klasy: 25 i 40.

Amadeo

CFE: 27.5, 29.1

Kolory znaku: żółty, niebieski, czerwony, zielony

136480 1999 03 02 Browary Warszawskie KRÓLEWSKIE A.. Warszawa, (PL). **Towary:** piwo; klasa 32.



CFE: 7.5, 24.11, 26.11, 27.5, 29.1

Kolory znaku: zielony, biały, czerwony, czarny, żółty, złoty

136481 1999 03 02 Dr. Willmar Schwabe GmbH & Co.. Karlsruhe, (DE). **Towary:** produkty farmaceutyczne, weterynaryjne i sanitarne, substancje dietetyczne do celów leczniczych, żywność dla niemowląt, plastry, materiały opatrunkowe, materiały do plombowania zębów, woski dentystyczne, środki odkażające, środki do zwalczania robactwa, fungicydy, herbicydy; klasa 5.

Cardiplant

136482 1999 03 02 Pierwsz. 1998 09 29 (GB). SmithKline Beecham biologicals Manufacturing S.A.. Rixensart, (BE). **Towary:** farmaceutyczne i medyczne preparaty i substancje dla ludzi, szczepionki; klasa 5.

EPZECTA

136483 1999 03 02 Pierwsz. 1998 09 04 (GB). SmithKline Beecham biologicals Manufacturing S.A.. Rixensart, (BE). **Towary:** farmaceutyczne i medyczne preparaty i substancje dla ludzi, szczepionki; klasa 5.

HEPTEGA

136484 1999 03 02 Pierwsz. 1998 09 29 (GB). SmithKline Beecham biologicals Manufacturing S.A.. Rixensart, (BE). **Towary:** farmaceutyczne i medyczne preparaty i substancje dla ludzi, szczepionki; klasa 5.

IAVECT

136485 1999 03 01 Kotecki Waldemar Przedsiębiorstwo Handlowe POL WELL. Bydgoszcz, (PL). **Towary:** suszarki do włosów; zegary czasowe - minutniki; klasy: 11 i 14.



CFE: 26.1, 27.5, 29.1

Kolory znaku: biały, czarny, turkusowy, niebieski

136486 1999 03 01 Destylernia POLMOS w Krakowie S.A.. Kraków, (PL). **Towary: wódka**, napoje alkoholowe; klasa 33.

MAŁOPOLANIN

136487 1999 03 04 Zagórska Beata, Zakrzewska Hanna ABENA S.C.. Warszawa, (PL). **Usługi:** prowadzenie statystyk i księgowości, pośrednictwo handlowe polegające na kojarzeniu kontrahentów, doradztwo handlowe; doradztwo finansowe; usługi naprawcze sprzętu medycznego; klasy: 35, 36 i 37.

ABENA

CFE: 27.5, 29.1

Kolor znaku: zielony

136488 1999 03 04 Pierwsz. 1998 10 08 (ES). British American Tobacco (Brands) Inc.. Louisville, (US). **Towary:** papierosy, tytoń, wyroby tytoniowe, artykuły dla palących, zapalniczki, zapalki; klasa 34.

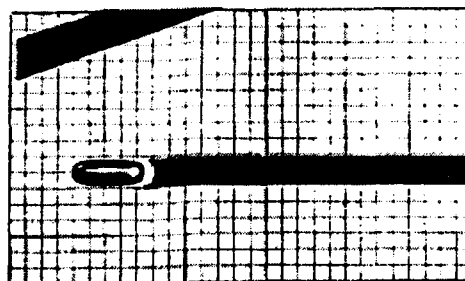
KOOL NATURAL

136489 1999 03 04 Minchuen Electrical Machinery Co. Ltd. Taiwan, (TW). **Towary:** silniki, rozruszniki silników, przekładnie redukcyjne, regulatory prędkości, windy dźwigi; klasa 7.

MGN

CFE: 26.4, 27.5

136490 1999 03 04 American Home Products Corporation (a Delaware corporation). Madison, (US). **Towary:** preparaty farmaceutyczne; klasa 5.



CFE: 25.7, 26.7

136491 1998 12 01 Kao Kabushiki Kaisha (Kao Corporation). Tokyo, (JP). **Towary:** szampony do włosów, odżywki do włosów, środki do pielęgnacji włosów, preparaty do stylizowania (układania) włosów, środki do ochrony włosów, farby do włosów, szampony koloryzujące do włosów, środki do wykonywania trwałej ondulacji, lotiony do włosów; klasa 3.

AVIR

136492 1999 03 05 Modlińska Emilia, Modliński Krzysztof, Borowski Andrzej, Oblawski Stanisław Przedsiębiorstwo Produkcyjno-Handlowo-Usługowe DEGA S.C.. Karnieszewice, (PL). **Towary:** ryby w stanie półprzetworzonym i przetworzonym, sałatki rybne i rybno-warzywne; klasa 29.



CFE: 3.9, 5.9, 27.5, 29.1

Kolory znaku: szaro-biały i odcienie, brązowy i odcienie, czerwony i odcienie, zielony i odcienie, niebieski i odcienie, żółty i odcienie, biały, czarny

136493 1999 03 05 Modlińska Emilia, Modliński Krzysztof, Borowski Andrzej, Oblawski Stanisław Przedsiębiorstwo Produkcyjno-Handlowo-Uslugowe DEGA S.C.. Karnieszewice, (PL). **Towary:** ryby w stanie półprzetworzonym i przetworzonym, sałatki rybne i rybno-warzywne; klasa 29.



CFE: 3.9, 5.9, 27.5, 29.1

Kolory znaku: szaro-biały i odcienie, brązowo-żółty i odcienie, czerwony i odcienie, zielony i odcienie, niebieski i odcienie, żółty i odcienie, biały, czarny

136494 1999 03 05 Modlińska Emilia, Modliński Krzysztof, Borowski Andrzej, Oblawski Stanisław Przedsiębiorstwo Produkcyjno-Handlowo-Uslugowe DEGA S.C.. Karnieszewice, (PL). **Towary:** ryby w stanie półprzetworzonym i przetworzonym, sałatki rybne i rybno-warzywne; klasa 29.



CFE: 3.9, 5.9, 27.5, 29.1

Kolory znaku: szaro-biały i odcienie, brązowo-żółty i odcienie, czerwony i odcienie, zielony i odcienie, niebieski i odcienie, żółty i odcienie, czarny, biały

136495 1999 03 05 Modlińska Emilia, Modliński Krzysztof, Borowski Andrzej, Oblawski Stanisław Przedsiębiorstwo Produkcyjno-Handlowo-Uslugowe DEGA S.C.. Karnieszewice, (PL). **Towary:** ryby w stanie półprzetworzonym i przetworzonym, sałatki rybne i rybno-warzywne; klasa 29.



CFE: 3.9, 5.9, 27.5, 29.1

Kolory znaku: szaro-biały i odcienie, brązowy i odcienie, czerwony i odcienie, zielony i odcienie, niebieski i odcienie, żółty i odcienie, biały, czarny

136496 1999 03 05 Modlińska Emilia, Modliński Krzysztof, Borowski Andrzej, Oblawski Stanisław Przedsiębiorstwo Produkcyjno-Handlowo-Uslugowe DEGA S.C.. Karnieszewice, (PL). **Towary:** ryby w stanie półprzetworzonym i przetworzonym, sałatki rybne i rybno-warzywne; klasa 29.



CFE: 3.9, 5.9, 27.5, 29.1

Kolory znaku: szaro-biały i odcienie, brązowy i odcienie, zielony i odcienie, czerwony i odcienie, niebieski i odcienie, żółty i odcienie, czarny, biały

136497 1999 03 05 Modlińska Emilia, Modliński Krzysztof, Borowski Andrzej, Oblawski Stanisław Przedsiębiorstwo Produkcyjno-Handlowo-Uslugowe DEGA S.C.. Karnieszewice, (PL). **Towary:** ryby w stanie półprzetworzonym i przetworzonym, sałatki rybne i rybno-warzywne; klasa 29.



CFE: 3.9, 5.9, 27.5, 29.1

Kolory znaku: szaro-biały i odcienie, brązowo-żółty i odcienie, czerwony i odcienie, zielony i odcienie, niebieski i odcienie, żółty i odcienie, biały, czarny

136498 1999 03 09 Widera Ryszard, Lis Maria biuro Obsługi Obrotu Spożywczego RYCHO S.C.. Katowice, (PL). **Towary:** frytura (tłuszcz w stanie stałym przeznaczony do smażenia w wysokich temperaturach); klasa 29.

palmik

136499 1999 03 17 Woś Cezary, Sendyk Marek Szymon PROGRAF S.C.. Szczecin, (PL). **Towary i usługi:** druki, formularze, afisze, albumy, broszury, blankiety, książki, kalendarze, katalogi, notesy, papeteria; usługi w zakresie reklamy, usługi doradztwa w zakresie reklamy, rozpowszechniania ogłoszeń i materiałów reklamowych, publikowania tekstów reklamowych, organizowanie i obsługa targów, wystaw, imprez handlowych, organizowanie i obsługa wystaw, imprez i konkursów w celach reklamowych, usługi w zakresie promocji sprzedaży dla osób trzecich, usługi w zakresie doradztwa handlowego, usługi badania rynku, usługi w zakresie pośrednictwa handlowego i usługowego; usługi poligraficzne; klasy: 16, 35 i 40.



CFE: 24.17, 26.11, 27.5, 29.1

Kolor znaku: ciemnozielony w odcieniu oliwki

136500 1999 03 19 **Consitex S.A., Mendrisio, (CH).** Towary: mydło, perfumy, olejki eteryczne, kosmetyki, lotiony do włosów, żel, artykuły higieniczne do osobistego użytku; klasa 3.

ZEGNA

136501 199903 23 Centrum Filmowe HELIOS Spółka z o.o., Łódź, (PL). **Usługi:** użytkowanie sal kinowych i organizowanie pokazów filmowych; klasa 41.

APOLLO

CFE: 27.5

136502 2000 04 13 Pacewicz Robert Firma Handlowa ANGORA. Koszalin, (PL). **Towary:** okulary przeciwsłoneczne; klasa 9.

Carlo Santi

CFE: 27.5, 29.1

Kolor znaku: zielony

136503 2000 04 13 Pacewicz Robert Firma Handlowa ANGORA. Koszalin, (PL). **Towary:** okulary przeciwsłoneczne; klasa 9.

MATRIX

CFE: 27.5, 29.1

Kolor znaku: niebieski

136504 2000 05 30 Com.40 Limited Sp. z o.o., Nowe Skalmierzyce, (PL). Towary: okładziny i wykończenia ze skóry do mebli; meble, meble ze skóry; klasy: 18 i 20.

COM40

136505 2000 06 02 Laboratorium Kosmetyczne Dr Irena ERIS S.A., Piaseczno, (PL). Towary i usługi: kosmetyki, artykuły perfumeryjne; lecznicze: balsamy, maści, olejki, płyny, sole, żele, kremy; badania w dziedzinie kosmetyków; usługi hotelarskie, usługi gastronomiczne, usługi w zakresie prowadzenia domów wypoczynkowych; usługi salonów kosmetycznych, usługi w zakresie prowadzenia kliniki kosmetycznej; klasy: 3, 5 i 42.



Dr Irena Eris

CFE: 5.3, 26.1, 27.5, 29.1

Kolor znaku: turkusowy

136506 2001 03 30 bień Ewa Firma «Elle Ewa bień». Kraków, (PL). Towary i usługi: bielizna osobista: biustonosze, figi, gorsety, body, kostiumy kąpielowe; usługi w zakresie prowadzenia sklepów detalicznych z bielizną i kostiumami kąpielowymi;

projektowanie bielizny, kostiumów kąpielowych i dodatków kra-
wieckich; klasy: 25, 35 i 42.

elle 

CFE: 2.9, 27.5, 29.1

Kolory znaku: biały, czerwony

190

WPISY I ZMIANY W REJESTRZE ZNAKÓW TOWAROWYCH

(nie uwzględnione w innych samodzielnych ogłoszeniach)

Poniższe zestawienie zawiera kolejno: numer rejestru znaków towarowych, datę wpisu, oznaczenie rubryki, w której dokonano wpisu lub zmiany oraz treść wpisu. Poszczególne rubryki rejestru znaków towarowych zawierają następujące dane:

rubryka A - nazwisko i imię lub nazwę oraz miejsce zamieszkania lub siedzibę uprawnionego z tytułu rejestracji znaku towarowego, a także określenie rodzaju działalności gospodarczej; w przypadku wspólnego znaku towarowego wpisuje się regulamin znaku wspólnego,

rubryka B - opis znaku towarowego sporządzony zgodnie z § 5 ust. 2 pkt 1-4: fotografię (odbitkę) zarejestrowanego znaku towarowego; wykaz towarów, do których oznaczenia jest przeznaczony znak towarowy; określenie klas towarowych,

rubryka C - przedłużenie okresu ochrony znaku towarowego.

rubryka D - prawa ograniczające prawo z rejestracji,

rubryka E - datę uchylecia lub unieważnienia decyzji o rejestracji znaku towarowego, datę i przyczynę uznania prawa z rejestracji znaku towarowego za wygasłe.

Uwaga: Publikacji podlegają: zmiana uprawnionego, zmiana nazwy uprawnionego, prawa ograniczające prawa z rejestracji, zmiana regulaminu znaku wspólnego, sprostowania istotnych pomyłek.

41458 2002 05 27 A. Wprowadzono zmianę nazwy uprawnionego przez wykreślenie wpisu: "GlaxoWellcome Poznań Spółka Akcyjna, Poznań, Polska" i dokonanie wpisu: "Glaxo Wellcome Spółka Akcyjna, Poznań, Polska".

41458 2002 05 27 A. Wprowadzono zmianę nazwy uprawnionego przez wykreślenie wpisu: "Glaxo Wellcome Spółka Akcyjna, Poznań, Polska" i dokonanie wpisu: "GlaxoSmithKline Pharmaceuticals Spółka Akcyjna, Poznań, Polska".

42119 2002 05 20 A. Wprowadzono zmianę uprawnionego przez wykreślenie wpisu: "Kraft Foods, Inc., Northfield, Illinois, Stany Zjednoczone Ameryki" i dokonanie wpisu: "KRAFT FOODS HOLDINGS, INC., Northfield, Illinois, Stany Zjednoczone Ameryki".

42340 2002 05 16 A. Wprowadzono zmianę uprawnionego przez wykreślenie wpisu: "Roman Tomaszewski i Leszek Tomaszewski, Warszawa, Polska" i dokonanie wpisu: "Leszek Tomaszewski "Figaro", Pruszków, Polska".

42449 2002 05 07 A. Wprowadzono zmianę nazwy uprawnionego przez wykreślenie wpisu: "HENKEL Kommanditgesellschaft auf Aktien, Düsseldorf, Niemiecka Republika Federalna" i dokonanie wpisu: "Cognis Deutschland GmbH, **Düsseldorf**, Niemcy".

42528 2002 05 20 A. Wprowadzono zmianę nazwy uprawnionego przez wykreślenie wpisu: "**Zawody na wyrobu wzducho-technicznych** zařízení, narodni podnik, Milevsko, Czechosłowacja" i dokonanie wpisu: "**Zawody na wyrobu vzduchotechnických** zarizeni, statni podnik, Milevsko, Czechosłowacja".

42528 2002 05 20 A. Wprowadzono zmianę nazwy uprawnionego przez wykreślenie wpisu: "**Zawody na wyrobu wzducho-technicznych** zarizeni, statni podnik, Milevsko, Czechosłowacja" i dokonanie wpisu: "**Zawody na wyrobu vzduchotechnických** zarizeni, **akciova spolecnost**, Milevsko, Czechosłowacja".

42528 2002 05 20 A. Wprowadzono zmianę nazwy uprawnionego przez wykreślenie wpisu: "**Zawody na wyrobu wzducho-technicznych** zarizeni, **akciova spolecnost**, Milevsko, Czechosłowacja" i dokonanie wpisu: "ZVVZ, a.s., Milevsko, Republika Czeska".

42886 2002 05 07 A. Wprowadzono zmianę siedziby uprawnionego przez wykreślenie wpisu: "Abbott Laboratories, North Chicago, Stany Zjednoczone Ameryki" i dokonanie wpisu: "Abbott Laboratories, **Abbott Park**, Stany Zjednoczone Ameryki".

43199 2002 05 27 A. Wprowadzono zmianę nazwy uprawnionego przez wykreślenie wpisu: "GlaxoWellcome Poznań Spółka **Akcyjna**, Poznań, Polska" i dokonanie wpisu: "Glaxo Wellcome Spółka **Akcyjna**, **Poznań**, Polska".

43199 2002 05 27 A. Wprowadzono zmianę nazwy uprawnionego przez wykreślenie wpisu: "Glaxo Wellcome Spółka **Akcyjna**, Poznań, Polska" i dokonanie wpisu: "**GlaxoSmithKline** Pharmaceuticals Spółka **Akcyjna**, **Poznań**, Polska".

43227 2002 05 27 A. Wprowadzono zmianę nazwy uprawnionego przez wykreślenie wpisu: "GlaxoWellcome Poznań Spółka **Akcyjna**, **Poznań**, Polska" i dokonanie wpisu: "Glaxo Wellcome Spółka **Akcyjna**, **Poznań**, Polska".

43227 2002 05 27 A. Wprowadzono zmianę nazwy uprawnionego przez wykreślenie wpisu: "Glaxo Wellcome Spółka **Akcyjna**, **Poznań**, Polska" i dokonanie wpisu: "GlaxoSmithKline Pharmaceuticals Spółka **Akcyjna**, **Poznań**, Polska".

43509 2002 05 15 A. Wprowadzono zmianę uprawnionego przez wykreślenie wpisu: "United Distillers **P.L.C.** trading as John Walker & Sons, Edinburgh, Wielka Brytania" i dokonanie wpisu: "United Distillers Limited, **Edynburg**, Wielka Brytania".

43509 2002 05 15 A. Wprowadzono zmianę uprawnionego przez wykreślenie wpisu: "United Distillers **Limited**, **Edynburg**, Wielka Brytania" i dokonanie wpisu: "United Distillers & Vintners (ER) **Limited**, **Edynburg**, Wielka Brytania".

45860 2002 05 07 A. Wprowadzono zmianę uprawnionego przez wykreślenie wpisu: "Zakład Urządzeń Hutniczych "**ZAM**" Kęty Spółka **Akcyjna**, Kęty, Polska" i dokonanie wpisu: "Zakłady Urządzeń Hutniczych ZELMOT ZAM Kęty Sp. z o.o., Kęty, Polska".

46105 2002 05 27 A. Wprowadzono zmianę nazwy uprawnionego przez wykreślenie wpisu: "GlaxoWellcome Poznań Spółka **Akcyjna**, Poznań, Polska" i dokonanie wpisu: "Glaxo Wellcome Spółka **Akcyjna**, **Poznań**, Polska".

46105 2002 05 27 A. Wprowadzono zmianę nazwy uprawnionego przez wykreślenie wpisu: "Glaxo Wellcome Spółka **Akcyjna**, **Poznań**, Polska" i dokonanie wpisu: "GlaxoSmithKline Pharmaceuticals Spółka **Akcyjna**, **Poznań**, Polska".

46633 2002 05 27 A. Wprowadzono zmianę nazwy uprawnionego przez wykreślenie wpisu: ""GlaxoWellcome Poznań Spółka **Akcyjna**", **Poznań**, Polska" i dokonanie wpisu: ""Glaxo Wellcome Spółka **Akcyjna**", **Poznań**, Polska".

46633 2002 05 27 A. Wprowadzono zmianę nazwy uprawnionego przez wykreślenie wpisu: ""Glaxo Wellcome Spółka **Akcyjna**", **Poznań**, Polska" i dokonanie wpisu: ""GlaxoSmithKline Pharmaceuticals Spółka **Akcyjna**", **Poznań**, Polska".

47261 2002 05 07 A. Wprowadzono zmianę uprawnionego przez wykreślenie wpisu: "Zakłady Rowerowe "Romet" Spółka **Akcyjna**, **Bydgoszcz**, Polska" i dokonanie wpisu: "Fabryka Rowerów "**ROMET-Jastrowie**" Sp. z o.o., **Jastrowie**, Polska".

47764 2002 05 27 A. Wprowadzono zmianę nazwy uprawnionego przez wykreślenie wpisu: "GlaxoWellcome Poznań Spółka **Akcyjna**, **Poznań**, Polska" i dokonanie wpisu: "Glaxo Wellcome Spółka **Akcyjna**, **Poznań**, Polska".

47764 2002 05 27 A. Wprowadzono zmianę nazwy uprawnionego przez wykreślenie wpisu: "Glaxo Wellcome Spółka **Akcyjna**, **Poznań**, Polska" i dokonanie wpisu: "GlaxoSmithKline Pharmaceuticals Spółka **Akcyjna**, **Poznań**, Polska".

48130 2002 05 27 A. Wprowadzono zmianę nazwy uprawnionego przez wykreślenie wpisu: "GlaxoWellcome Poznań Spółka **Akcyjna**, **Poznań**, Polska" i dokonanie wpisu: "Glaxo Wellcome Spółka **Akcyjna**, **Poznań**, Polska".

48130 2002 05 27 A. Wprowadzono zmianę nazwy uprawnionego przez wykreślenie wpisu: "Glaxo Wellcome Spółka **Akcyjna**, **Poznań**, Polska" i dokonanie wpisu: "GlaxoSmithKline Pharmaceuticals Spółka **Akcyjna**, **Poznań**, Polska".

48187 2002 05 20 A. Wprowadzono zmianę uprawnionego przez wykreślenie wpisu: "Kraft Foods, Inc., **Northfield**, Illinois, Stany Zjednoczone Ameryki" i dokonanie wpisu: "KRAFT FOODS HOLDINGS, INC., **Northfield**, Illinois, Stany Zjednoczone Ameryki".

49117 2002 05 27 A. Wprowadzono zmianę nazwy uprawnionego przez wykreślenie wpisu: "Glaxo Wellcome Spółka **Akcyjna**, **Poznań**, Polska" i dokonanie wpisu: "GlaxoSmithKline Pharmaceuticals Spółka **Akcyjna**, **Poznań**, Polska".

49222 2002 05 27 A. Wprowadzono zmianę nazwy uprawnionego przez wykreślenie wpisu: "Glaxo Wellcome Spółka **Akcyjna**, **Poznań**, Polska" i dokonanie wpisu: "GlaxoSmithKline Pharmaceuticals Spółka **Akcyjna**, **Poznań**, Polska".

49495 2002 05 27 A. Wprowadzono zmianę nazwy uprawnionego przez wykreślenie wpisu: „Glaxo Wellcome Spółka **Akcyjna**, **Poznań**, Polska" i dokonanie wpisu: „GlaxoSmithKline Pharmaceuticals Spółka **Akcyjna**, **Poznań**, Polska".

49725 2002 05 21 A. Wprowadzono zmianę nazwy uprawnionego przez wykreślenie wpisu: "Dansk Tyggegummi Fabrik **A/S**, **Vejde**, Dania" i dokonanie wpisu: "DANDY **A/S**, **Vejde**, Dania".

49726 2002 05 21 A. Wprowadzono zmianę nazwy uprawnionego przez wykreślenie wpisu: "Dansk Tyggegummi Fabrik **A/S**, **Vejde**, Dania" i dokonanie wpisu: "DANDY **A/S**, **Vejde**, Dania".

49845 2002 05 10 A. Wprowadzono zmianę siedziby uprawnionego przez wykreślenie wpisu: "Kickers International S.A., Courcouronnes-Evry, **Francja**" i dokonanie wpisu: "Kickers International S.A., **Paryż**, **Francja**".

49845 2002 05 10 A. Wprowadzono zmianę uprawnionego przez wykreślenie wpisu: "Kickers International S.A., **Paryż**, **Francja**" i dokonanie wpisu: "Fountain Investors BV, Amsterdam, **Holandia**".

49845 2002 05 10 A. Wprowadzono zmianę nazwy uprawnionego przez wykreślenie wpisu: "Fountain Investors **BV**, Amsterdam, Holandia" i dokonanie wpisu: "-Kickers International B.V., Amsterdam, Holandia".

49858 2002 05 27 A. Wprowadzono zmianę siedziby uprawnionego przez wykreślenie wpisu: "Procter & **Gamble** AG, Genewa, Szwajcaria" i dokonanie wpisu: "Procter & **Gamble** AG, Petit-Lancy, Szwajcaria".

49922 2002 05 07 A. Wprowadzono zmianę uprawnionego przez wykreślenie wpisu: "Henkel Kommanditgesellschaft auf Aktien, Düsseldorf, Niemiecka Republika Federalna" i dokonanie wpisu: "Cognis Deutschland GmbH, Düsseldorf, Niemcy".

50109 2002 05 27 A. Wprowadzono zmianę nazwy uprawnionego przez wykreślenie wpisu: "Przędzalnia Czesankowa ARELAN, **Łódź**, Polska" i dokonanie wpisu: "ARELAN S.A., **Łódź**, Polska".

50348 2002 05 07 A. Wprowadzono zmianę siedziby uprawnionego przez wykreślenie wpisu: "Nowy Jork, Nowy Jork, Stany Zjednoczone Ameryki" i dokonanie wpisu: "Madison, New Jersey, Stany Zjednoczone Ameryki".

51255 2002 05 07 D. Dokonano wpisu: "W dniu 1 września 2000 r. zawarto umowę licencyjną niewyłączną na używanie znaku towarowego przez MOTO-POLMO Sp. z o.o. z siedzibą w Łodzi, Polska".

51474 2002 05 10 A. Wprowadzono zmianę nazwy uprawnionego przez wykreślenie wpisu: "Fabriques de Tabac Reunies S.A., Neuchatel, Szwajcaria" i dokonanie wpisu: "PHILIP MORRIS PRODUCTS S.A., **Neuchâtel**, Szwajcaria".

51581 2002 05 27 A. Wprowadzono zmianę nazwy uprawnionego przez wykreślenie wpisu: "GlaxoWellcome Poznań Spółka **Akcyjna, Poznań**, Polska" i dokonanie wpisu: "Glaxo Wellcome Spółka **Akcyjna, Poznań**, Polska".

51581 2002 05 27 A. Wprowadzono zmianę nazwy uprawnionego przez wykreślenie wpisu: "Glaxo Wellcome Spółka **Akcyjna, Poznań**, Polska" i dokonanie wpisu: "GlaxoSmithKline Pharmaceuticals Spółka **Akcyjna, Poznań**, Polska".

51936 2002 05 27 A. Wprowadzono zmianę nazwy uprawnionego przez wykreślenie wpisu: "GlaxoWellcome Poznań Spółka **Akcyjna, Poznań**, Polska" i dokonanie wpisu: "Glaxo Wellcome Spółka **Akcyjna, Poznań**, Polska".

51936 2002 05 27 A. Wprowadzono zmianę nazwy uprawnionego przez wykreślenie wpisu: "Glaxo Wellcome Spółka **Akcyjna, Poznań**, Polska" i dokonanie wpisu: "GlaxoSmithKline Pharmaceuticals Spółka **Akcyjna, Poznań**, Polska".

51995 2002 05 07 A. Wprowadzono zmianę nazwy uprawnionego przez wykreślenie wpisu: ""Polifarb" Dębicka Fabryka Farb i Lakierów, **Dębica**, Polska" i dokonanie wpisu: ""Polifarb" Dębicka Fabryka Farb i Lakierów Spółka Akcyjna, **Dębica**, Polska".

51995 2002 05 07 A. Wprowadzono zmianę nazwy uprawnionego przez wykreślenie wpisu: ""Polifarb" Dębicka Fabryka Farb i Lakierów Spółka **Akcyjna, Dębica**, Polska" i dokonanie wpisu: "POLIFARB BECKER DĘbiCA S.A., **Dębica**, Polska".

52002 2002 05 27 A. Wprowadzono zmianę nazwy uprawnionego przez wykreślenie wpisu: "GlaxoWellcome Poznań Spółka **Akcyjna, Poznań**, Polska" i dokonanie wpisu: "Glaxo Wellcome Spółka **Akcyjna, Poznań**, Polska".

52002 2002 05 27 A. Wprowadzono zmianę nazwy uprawnionego przez wykreślenie wpisu: "Glaxo Wellcome Spółka **Akcyjna, Poznań**, Polska" i dokonanie wpisu: "GlaxoSmithKline Pharmaceuticals Spółka **Akcyjna, Poznań**, Polska".

52164 2002 05 10 A. Wprowadzono zmianę nazwy uprawnionego przez wykreślenie wpisu: "Fabriques de Tabac Réunies S.A., Neuchatel, Szwajcaria" i dokonanie wpisu: "PHILIP MORRIS PRODUCTS S.A., **Neuchâtel**, Szwajcaria".

52165 2002 05 10 A. Wprowadzono zmianę nazwy uprawnionego przez wykreślenie wpisu: "Fabriques de Tabac Réunies S.A., **Neuchâtel**, Szwajcaria" i dokonanie wpisu: "PHILIP MORRIS PRODUCTS S.A., **Neuchâtel**, Szwajcaria".

52187 2002 05 10 A. Wprowadzono zmianę nazwy uprawnionego przez wykreślenie wpisu: "Fabriques de Tabac Réunies S.A., **Neuchâtel**, Szwajcaria" i dokonanie wpisu: "PHILIP MORRIS PRODUCTS S.A., **Neuchâtel**, Szwajcaria".

52359 2002 05 10 A. Wprowadzono zmianę nazwy uprawnionego przez wykreślenie wpisu: "Fabriques de Tabac Réunies S.A., **Neuchâtel**, Szwajcaria" i dokonanie wpisu: "PHILIP MORRIS PRODUCTS S.A., **Neuchâtel**, Szwajcaria".

52530 2002 05 27 A. Wprowadzono zmianę nazwy uprawnionego przez wykreślenie wpisu: "GlaxoWellcome Poznań Spółka **Akcyjna, Poznań**, Polska" i dokonanie wpisu: "Glaxo Wellcome Spółka **Akcyjna, Poznań**, Polska".

52530 2002 05 27 A. Wprowadzono zmianę nazwy uprawnionego przez wykreślenie wpisu: "Glaxo Wellcome Spółka **Akcyjna, Poznań**, Polska" i dokonanie wpisu: "GlaxoSmithKline Pharmaceuticals Spółka **Akcyjna, Poznań**, Polska".

52800 2002 05 07 A. Wprowadzono zmianę nazwy uprawnionego przez wykreślenie wpisu: ""Polifarb" Dębicka Fabryka Farb i Lakierów, **Dębica**, Polska" i dokonanie wpisu: ""Polifarb" Dębicka Fabryka Farb i Lakierów Spółka Akcyjna, **Dębica**, Polska".

52800 2002 05 07 A. Wprowadzono zmianę nazwy uprawnionego przez wykreślenie wpisu: ""Polifarb" Dębicka Fabryka Farb i Lakierów Spółka **Akcyjna, Dębica**, Polska" i dokonanie wpisu: "POLIFARB BECKER DĘbiCA S.A., **Dębica**, Polska".

53186 2002 05 15 A. Wprowadzono zmianę nazwy uprawnionego przez wykreślenie wpisu: "Hermann **Berstorff** Maschinenbau GmbH" i dokonanie wpisu: "**Berstorff GmbH**".

53781 2002 05 27 A. Wprowadzono zmianę nazwy i siedziby uprawnionego przez wykreślenie wpisu: "The Upjohn Company, Kalamazoo, Michigan, Stany Zjednoczone Ameryki" i dokonanie wpisu: "Pharmacia & Upjohn Company, **Pcapack**, Nowy Jork, Stany Zjednoczone Ameryki".

54105 2002 05 27 A. Wprowadzono zmianę nazwy uprawnionego przez wykreślenie wpisu: "GlaxoWellcome Poznań Spółka Akcyjna Poznań, Polska" i dokonanie wpisu: "Glaxo Wellcome Spółka Akcyjna **Poznań**, Polska".

54105 2002 05 27 A. Wprowadzono zmianę nazwy uprawnionego przez wykreślenie wpisu: "Glaxo Wellcome Spółka Akcyjna **Poznań**, Polska" i dokonanie wpisu: "GlaxoSmithKline Pharmaceuticals Spółka Akcyjna Poznań, Polska".

55247 2002 05 20 A. Wprowadzono zmianę uprawnionego przez wykreślenie wpisu: "Julian Chivite Marco, Cintruenigo, Hiszpania" i dokonanie wpisu: "HEREDEROS DE JULIAN CHIVITE, S.L., Madryt, Hiszpania".

56348 2002 05 27 A. Wprowadzono zmianę nazwy uprawnionego przez wykreślenie wpisu: "GlaxoWellcome Poznań Spółka Akcyjna Poznań, Polska" i dokonanie wpisu: "Glaxo Wellcome Spółka Akcyjna Poznań, Polska".

56348 2002 05 27 A. Wprowadzono zmianę nazwy uprawnionego przez wykreślenie wpisu: "Glaxo Wellcome Spółka Akcyjna Poznań, Polska" i dokonanie wpisu: "GlaxoSmithKline Pharmaceuticals Spółka Akcyjna Poznań, Polska".

56772 2002 05 27 A. Wprowadzono zmianę nazwy uprawnionego przez wykreślenie wpisu: "GlaxoWellcome Poznań Spółka **Akcyjna**, Poznań, Polska" i dokonanie wpisu: "**Glaxo Wellcome Spółka Akcyjna**, Poznań, Polska".

56772 2002 05 27 A. Wprowadzono zmianę nazwy uprawnionego przez wykreślenie wpisu: "Glaxo Wellcome Spółka Akcyjna, Poznań, Polska" i dokonanie wpisu: "GlaxoSmithKline Pharmaceuticals Spółka **Akcyjna**, Poznań, Polska".

56871 2002 05 10 A. Wprowadzono zmianę nazwy uprawnionego przez wykreślenie wpisu: "Fabriques de Tabac Réunies S.A., Neuchâtel, Szwajcaria" i dokonanie wpisu: "PHILIP MORRIS PRODUCTS S.A., Neuchâtel, Szwajcaria".

57383 2002 05 27 A. Wprowadzono zmianę uprawnionego przez wykreślenie wpisu: "**ICI Chemicals & Polymers Limited**, Runcorn, Wielka Brytania" i dokonanie wpisu: "**Saffil Limited**, Sheffield, Wielka Brytania".

57756 2002 05 15 A. Wprowadzono zmianę nazwy uprawnionego przez wykreślenie wpisu: "Chanel, S.A." i dokonanie wpisu: "Chanel SARL (Chanel GmbH, Chanel Ltd Liab. Co.)".

58306 2002 05 27 A. Wprowadzono zmianę nazwy uprawnionego przez wykreślenie wpisu: "Glaxo Wellcome Spółka **Akcyjna**, Poznań, Polska" i dokonanie wpisu: "GlaxoSmithKline Pharmaceuticals Spółka **Akcyjna**, Poznań, Polska".

58532 2002 05 07 A. Wprowadzono zmianę uprawnionego przez wykreślenie wpisu: "EFESIS SCHLEIFTECHNIK GmbH, Gerolzhofen, Niemcy" i dokonanie wpisu: "**CORA** Schleiftechnik GmbH, Wesseling, Niemcy".

58948 2002 05 10 A,D. Wprowadzono zmianę przez wykreślenie wpisu: "Fabryka Kosmetyków **Pollena-Malwa**, Świętochłowice, Polska" i dokonanie wpisu: "A) Skarb Państwa reprezentowany przez Ministra Skarbu Państwa, Warszawa, Polska. D) "Użytkowanie znaku towarowego ustanowiono na rzecz: Fabryka Kosmetyków "POLLENA-MALWA" Sp. z o.o., Świętochłowice, Polska".

58948 2002 05 10 A,D. Wprowadzono zmianę przez wykreślenie wpisu: "A) Skarb Państwa reprezentowany przez Ministra Skarbu Państwa, Warszawa, Polska. D) "Użytkowanie znaku towarowego ustanowiono na rzecz: Fabryka Kosmetyków "POLLENA-MALWA" Sp. z o.o., Świętochłowice, Polska" i dokonanie wpisu: "A) Fabryka Kosmetyków "POLLENA-MALWA" Sp. z o.o., Świętochłowice, Polska".

58949 2002 05 10 A,D. Wprowadzono zmianę przez wykreślenie wpisu: "A) Fabryka Kosmetyków "Pollena-Malwa", Świętochłowice, Polska" i dokonanie wpisu: "A) Skarb Państwa reprezentowany przez Ministra Skarbu Państwa, Warszawa, Polska. D) "Użytkowanie znaku towarowego ustanowiono na rzecz: Fabryka Kosmetyków "POLLENA-MALWA" Sp. z o.o., Świętochłowice, Polska".

58949 2002 05 10 A,D. Wprowadzono zmianę przez wykreślenie wpisu: "A) Skarb Państwa reprezentowany przez Ministra Skarbu Państwa, Warszawa, Polska. D) "Użytkowanie znaku towarowego ustanowiono na rzecz: Fabryka Kosmetyków "POLLENA-MALWA" Sp. z o.o., Świętochłowice, Polska" i dokonanie wpisu: "A) Fabryka Kosmetyków "POLLENA-MALWA" Sp. z o.o., Świętochłowice, Polska".

60045 2002 05 07 A. Wprowadzono zmianę uprawnionego przez wykreślenie wpisu: "Zakłady Rowerowe "Romet" Spółka **Akcyjna**, Bydgoszcz, Polska" i dokonanie wpisu: "Fabryka Rowerów "**ROMET-Jastrowie**" Sp. z o.o., Jastrowie, Polska".

60907 2002 05 27 A. Wprowadzono zmianę nazwy uprawnionego przez wykreślenie wpisu: "GlaxoWellcome Poznań

Spółka **Akcyjna**, Poznań, Polska" i dokonanie wpisu: "Glaxo Wellcome Spółka **Akcyjna**, Poznań, Polska".

60907 2002 05 27 A. Wprowadzono zmianę nazwy uprawnionego przez wykreślenie wpisu: "Glaxo Wellcome Spółka **Akcyjna**, Poznań, Polska" i dokonanie wpisu: "GlaxoSmithKline Pharmaceuticals Spółka **Akcyjna**, Poznań, Polska".

61801 2002 05 07 A. Wprowadzono zmianę nazwy uprawnionego przez wykreślenie wpisu: "JBC COSMETICS Spółka z o.o., Kamieńczyk **n/Bugiem**, Polska" i dokonanie wpisu: "**COMINDEX** JBC Sp. z o.o., Kamieńczyk **n/Bugiem**, Polska".

62010 2002 05 27 A. Wprowadzono zmianę nazwy uprawnionego przez wykreślenie wpisu: "GlaxoWellcome Poznań Spółka **Akcyjna**, Poznań, Polska" i dokonanie wpisu: "Glaxo Wellcome Spółka **Akcyjna**, Poznań, Polska".

62010 2002 05 27 A. Wprowadzono zmianę nazwy uprawnionego przez wykreślenie wpisu: "Glaxo Wellcome Spółka **Akcyjna**, Poznań, Polska" i dokonanie wpisu: "GlaxoSmithKline Pharmaceuticals Spółka **Akcyjna**, Poznań, Polska".

62167 2002 05 20 A. Wprowadzono zmianę nazwy i siedziby uprawnionego przez wykreślenie wpisu: "The Upjohn Company, Kalamazoo, Michigan, Stany Zjednoczone Ameryki" i dokonanie wpisu: "Pharmacia & Upjohn Company, Peapack, Nowy **Jork**, Stany Zjednoczone Ameryki".

62876 2002 05 27 A. Wprowadzono zmianę nazwy uprawnionego przez wykreślenie wpisu: "GlaxoWellcome Poznań Spółka **Akcyjna**, Poznań, Polska" i dokonanie wpisu: "Glaxo Wellcome Spółka **Akcyjna**, Poznań, Polska".

62876 2002 05 27 A. Wprowadzono zmianę nazwy uprawnionego przez wykreślenie wpisu: "Glaxo Wellcome Spółka **Akcyjna**, Poznań, Polska" i dokonanie wpisu: "GlaxoSmithKline Pharmaceuticals Spółka **Akcyjna**, Poznań, Polska".

63118 2002 05 27 A. Wprowadzono zmianę uprawnionego przez wykreślenie wpisu: "**Conpharm** AB, **Uppsala**, Szwecja" i dokonanie wpisu: "STIEFEL LABORATORIES, INC., Coral Gables, **Florida**, Stany Zjednoczone Ameryki".

64637 2002 05 20 A. Wprowadzono zmianę uprawnionego przez wykreślenie wpisu: "Kraft Foods, Inc., **Northfield**, Illinois, Stany Zjednoczone Ameryki" i dokonanie wpisu: "KRAFT FOODS HOLDINGS, INC., **Northfield**, Illinois, Stany Zjednoczone Ameryki".

64639 2002 05 20 A. Wprowadzono zmianę uprawnionego przez wykreślenie wpisu: "Kraft Foods, Inc., **Northfield**, Illinois, Stany Zjednoczone Ameryki" i dokonanie wpisu: "KRAFT FOODS HOLDINGS, INC., **Northfield**, Illinois, Stany Zjednoczone Ameryki".

65008 2002 05 20 A. Wprowadzono zmianę uprawnionego przez wykreślenie wpisu: "Kraft Foods, Inc., **Northfield**, Illinois, Stany Zjednoczone Ameryki" i dokonanie wpisu: "KRAFT FOODS HOLDINGS, INC., **Northfield**, Illinois, Stany Zjednoczone Ameryki".

65160 2002 05 06 A. Wprowadzono zmianę nazwy uprawnionego przez wykreślenie wpisu: "Andrzej Ogrodnik, Chorzów, Polska" i dokonanie wpisu: "Andrzej Ogrodnik **TROPICAL**, Chorzów, Polska".

65161 2002 05 06 A. Wprowadzono zmianę nazwy uprawnionego przez wykreślenie wpisu: "Andrzej Ogrodnik, Chorzów, Polska" i dokonanie wpisu: "Andrzej Ogrodnik **TROPICAL**, Chorzów, Polska".

65162 2002 05 06 A. Wprowadzono zmianę nazwy uprawnionego przez wykreślenie wpisu: "Andrzej Ogrodnik, Chorzów,

Polska" i dokonanie wpisu: "Andrzej Ogrodnik TROPICAL, Chorzów, Polska".

65163 2002 05 06 A. Wprowadzono zmianę nazwy uprawnionego przez wykreślenie wpisu: "Andrzej **Ogrodnik**, Chorzów, Polska" i dokonanie wpisu: "Andrzej Ogrodnik TROPICAL, Chorzów, Polska".

65164 2002 05 06 A. Wprowadzono zmianę nazwy uprawnionego przez wykreślenie wpisu: "Andrzej **Ogrodnik**, Chorzów, Polska" i dokonanie wpisu: "Andrzej Ogrodnik TROPICAL, Chorzów, Polska".

65165 2002 05 06 A. Wprowadzono zmianę nazwy uprawnionego przez wykreślenie wpisu: "Andrzej **Ogrodnik**, Chorzów, Polska" i dokonanie wpisu: "Andrzej Ogrodnik TROPICAL, Chorzów, Polska".

65166 2002 05 06 A. Wprowadzono zmianę nazwy uprawnionego przez wykreślenie wpisu: "Andrzej **Ogrodnik**, Chorzów, Polska" i dokonanie wpisu: "Andrzej Ogrodnik TROPICAL, Chorzów, Polska".

65167 2002 05 06 A. Wprowadzono zmianę nazwy uprawnionego przez wykreślenie wpisu: "Andrzej **Ogrodnik**, Chorzów, Polska" i dokonanie wpisu: "Andrzej Ogrodnik TROPICAL, Chorzów, Polska".

65168 2002 05 06 A. Wprowadzono zmianę nazwy uprawnionego przez wykreślenie wpisu: "Andrzej **Ogrodnik**, Chorzów, Polska" i dokonanie wpisu: "Andrzej Ogrodnik TROPICAL, Chorzów, Polska".

65169 2002 05 06 A. Wprowadzono zmianę nazwy uprawnionego przez wykreślenie wpisu: "Andrzej **Ogrodnik**, Chorzów, Polska" i dokonanie wpisu: "Andrzej Ogrodnik TROPICAL, Chorzów, Polska".

65170 2002 05 06 A. Wprowadzono zmianę nazwy uprawnionego przez wykreślenie wpisu: "Andrzej **Ogrodnik**, Chorzów, Polska" i dokonanie wpisu: "Andrzej Ogrodnik TROPICAL, Chorzów, Polska".

65171 2002 05 06 A. Wprowadzono zmianę nazwy uprawnionego przez wykreślenie wpisu: "Andrzej Ogrodnik, Chorzów, Polska" i dokonanie wpisu: "Andrzej Ogrodnik TROPICAL, Chorzów, Polska".

65172 2002 05 06 A. Wprowadzono zmianę nazwy uprawnionego przez wykreślenie wpisu: "Andrzej Ogrodnik, Chorzów, Polska" i dokonanie wpisu: "Andrzej Ogrodnik TROPICAL, Chorzów, Polska".

65173 2002 05 06 A. Wprowadzono zmianę nazwy uprawnionego przez wykreślenie wpisu: "Andrzej **Ogrodnik**, Chorzów, Polska" i dokonanie wpisu: "Andrzej Ogrodnik TROPICAL, Chorzów, Polska".

65174 2002 05 06 A. Wprowadzono zmianę nazwy uprawnionego przez wykreślenie wpisu: "Andrzej Ogrodnik, Chorzów, Polska" i dokonanie wpisu: "Andrzej Ogrodnik TROPICAL, Chorzów, Polska".

65175 2002 05 06 A. Wprowadzono zmianę nazwy uprawnionego przez wykreślenie wpisu: "Andrzej **Ogrodnik**, Chorzów, Polska" i dokonanie wpisu: "Andrzej Ogrodnik TROPICAL, Chorzów, Polska".

65176 2002 05 06 A. Wprowadzono zmianę nazwy uprawnionego przez wykreślenie wpisu: "Andrzej Ogrodnik, Chorzów, Polska" i dokonanie wpisu: "Andrzej Ogrodnik TROPICAL, Chorzów, Polska".

65177 2002 05 06 A. Wprowadzono zmianę nazwy uprawnionego przez **wykreślenie** wpisu: "Andrzej Ogrodnik, Chorzów, Polska" i dokonanie wpisu: "Andrzej Ogrodnik TROPICAL, Chorzów, Polska".

65178 2002 05 06 A. Wprowadzono zmianę nazwy uprawnionego przez wykreślenie wpisu: "Andrzej **Ogrodnik**, Chorzów, Polska" i dokonanie wpisu: "Andrzej Ogrodnik TROPICAL, Chorzów, Polska".

65179 2002 05 06 A. Wprowadzono zmianę nazwy uprawnionego przez wykreślenie wpisu: "Andrzej Ogrodnik, Chorzów, Polska" i dokonanie wpisu: "Andrzej Ogrodnik TROPICAL, Chorzów, Polska".

65180 2002 05 06 A. Wprowadzono zmianę nazwy uprawnionego przez wykreślenie wpisu: "Andrzej Ogrodnik, Chorzów, Polska" i dokonanie wpisu: "Andrzej Ogrodnik TROPICAL, Chorzów, Polska".

65879 2002 05 06 A. Wprowadzono zmianę nazwy uprawnionego przez wykreślenie wpisu: "Andrzej Ogrodnik, Chorzów, Polska" i dokonanie wpisu: "Andrzej Ogrodnik TROPICAL, Chorzów, Polska".

65880 2002 05 06 A. Wprowadzono zmianę nazwy uprawnionego przez wykreślenie wpisu: "Andrzej Ogrodnik, Chorzów, Polska" i dokonanie wpisu: "Andrzej Ogrodnik TROPICAL, Chorzów, Polska".

65881 2002 05 06 A. Wprowadzono zmianę nazwy uprawnionego przez wykreślenie wpisu: "Andrzej **Ogrodnik**, Chorzów, Polska" i dokonanie wpisu: "Andrzej Ogrodnik TROPICAL, Chorzów, Polska".

65882 2002 05 06 A. Wprowadzono zmianę nazwy uprawnionego przez wykreślenie wpisu: "Andrzej Ogrodnik, Chorzów, Polska" i dokonanie wpisu: "Andrzej Ogrodnik TROPICAL, Chorzów, Polska".

65883 2002 05 06 A. Wprowadzono zmianę nazwy uprawnionego przez wykreślenie wpisu: "Andrzej Ogrodnik, Chorzów, Polska" i dokonanie wpisu: "Andrzej Ogrodnik **TROPIC** AL, Chorzów, Polska".

66220 2002 05 07 A,D. Wprowadzono zmianę przez wykreślenie wpisu: "A/ Skarb Państwa reprezentowany przez Burmistrza Miasta Otmuchów D/ Użytkowanie prawa z rejestracji znaku towarowego ustanowiono na rzecz Zakładów Przemysłu Cukierniczego Sp. z o.o. w Otmuchowie do dnia 01.08.2001 r." i dokonanie wpisu: "Zakłady Przemysłu Cukierniczego OTMUCHÓW S.A.".

68216 2002 05 06 A. Wprowadzono zmianę siedziby uprawnionego przez wykreślenie wpisu: "**Fürth**, Niemcy" i dokonanie wpisu: "**Norymberga**, Niemcy".

68300 2002 05 20 A. Wprowadzono zmianę uprawnionego przez wykreślenie wpisu: "Kraft Foods, Inc., **Northfield**, Illinois, Stany Zjednoczone Ameryki" i dokonanie wpisu: "KRAFT FOODS HOLDINGS, INC., **Northfield**, Illinois, Stany Zjednoczone Ameryki".

68373 2002 05 07 A. Wprowadzono zmianę nazwy uprawnionego przez wykreślenie wpisu: "Danitas Radio Ltd., Kopenhaga, Dania" i dokonanie wpisu: "Comitel A/S, Kopenhaga, Dania".

68394 2002 05 10 A. Wprowadzono zmianę siedziby uprawnionego przez wykreślenie wpisu: "Nowy Jork, Nowy Jork. Stany Zjednoczone Ameryki" i dokonanie wpisu: "Bowling Green, Kentucky, Stany Zjednoczone Ameryki".

68421 2002 05 27 A. Wprowadzono zmianę nazwy uprawnionego przez wykreślenie wpisu: "Wertform Getränke-Industrie GmbH & Co., Hamburg, Niemcy" i dokonanie wpisu: "WERTFORM GmbH, Hamburg, Niemcy".

68591 2002 05 07 A. Wprowadzono zmianę siedziby uprawnionego przez wykreślenie wpisu: "Nowy **Jork**, Nowy **Jork**, Stany Zjednoczone Ameryki" i dokonanie wpisu: "Piscataway, New Jersey, Stany Zjednoczone Ameryki".

68591 2002 05 07 A. Wprowadzono zmianę uprawnionego przez wykreślenie wpisu: "American Standard Inc. (Delaware Corporation), Piscataway, New Jersey, Stany Zjednoczone Ameryki" i dokonanie wpisu: "American Standard International Inc., Nowy Jork, Nowy Jork, Stany Zjednoczone Ameryki".

68593 2002 05 07 A. Wprowadzono zmianę siedziby uprawnionego przez wykreślenie wpisu: "Wayne, New Jersey, Stany Zjednoczone Ameryki" i dokonanie wpisu: "Madison, New Jersey, Stany Zjednoczone Ameryki".

62595 2002 05 07 A. Wprowadzono zmianę nazwy uprawnionego przez wykreślenie wpisu: "DEP Corporation (Delaware Corporation), Rancho **Dominguez**, Stany Zjednoczone Ameryki" i dokonanie wpisu: "Schwarzkopf & Dep, Inc., Rancho **Dominguez**, **Kalifornia**, Stany Zjednoczone Ameryki".

68730 2002 05 20 A. Wprowadzono zmianę uprawnionego przez wykreślenie wpisu: "Kraft Foods, Inc., Northfield, Illinois, Stany Zjednoczone Ameryki" i dokonanie wpisu: "KRAFT FOODS HOLDINGS, INC., Northfield, Illinois, Stany Zjednoczone Ameryki".

69162 2002 05 07 A. Wprowadzono zmianę nazwy uprawnionego przez wykreślenie wpisu: "SENNA Nahrungsmittel GmbH, Wiedeń, Austria" i dokonanie wpisu: "SENNA Nahrungsmittel GmbH & Co.KG., Wiedeń, Austria".

69239 2002 05 20 A. Wprowadzono zmianę uprawnionego przez wykreślenie wpisu: "Kraft Foods, Inc. (a Delaware corporation), **Northfield**, Stany Zjednoczone Ameryki" i dokonanie wpisu: "KRAFT FOODS HOLDINGS, INC., Northfield, Illinois, Stany Zjednoczone Ameryki".

69240 2002 05 20 A. Wprowadzono zmianę uprawnionego przez wykreślenie wpisu: "Kraft Foods, Inc. (a Delaware corporation), Northfield, Stany Zjednoczone Ameryki" i dokonanie wpisu: "KRAFT FOODS HOLDINGS, INC., Northfield, Illinois, Stany Zjednoczone Ameryki".

69303 2002 05 14 A. Wprowadzono zmianę nazwy uprawnionego przez wykreślenie wpisu: "Rover Group **Limited**, Warwick, Wielka Brytania" i dokonanie wpisu: "BMW (UK) HOLDINGS LIMITED, **Warwick**, Wielka Brytania".

69303 2002 05 14 A. Wprowadzono zmianę uprawnionego przez wykreślenie wpisu: "BMW (UK) HOLDINGS LIMITED, Warwick, Wielka Brytania" i dokonanie wpisu: "LAND ROVER GROUP LIMITED, St Helier, Jersey, Wielka Brytania".

69358 2002 05 14 A. Wprowadzono zmianę siedziby uprawnionego przez wykreślenie wpisu: "**Landshut**, Niemcy" i dokonanie wpisu: "Geisenhausen, Niemcy".

69494 2002 05 27 A. Wprowadzono zmianę nazwy uprawnionego przez wykreślenie wpisu: "Semperit Reifen Aktiengesellschaft, Traiskirchen, Austria" i dokonanie wpisu: "Semperit Reifen Gesellschaft m.b.H., **Traiskirchen**, Austria".

69746 2002 05 20 A. Wprowadzono zmianę uprawnionego przez wykreślenie wpisu: "Kraft Foods, Inc., **Northfield**, Illinois, Stany Zjednoczone Ameryki" i dokonanie wpisu: "KRAFT FOODS HOLDINGS, INC., **Northfield**, Illinois, Stany Zjednoczone Ameryki".

69776 2002 05 20 A. Wprowadzono zmianę uprawnionego przez wykreślenie wpisu: "Kraft Foods, Inc. (a Delaware corporation), Northfield, Stany Zjednoczone Ameryki" i dokonanie wpisu: "KRAFT FOODS HOLDINGS, **INC.**, Northfield, Illinois, Stany Zjednoczone Ameryki".

69778 2002 05 20 A. Wprowadzono zmianę uprawnionego przez wykreślenie wpisu: "Kraft Foods, Inc. (a Delaware corporation), Northfield, Stany Zjednoczone Ameryki" i dokonanie wpisu: "**KRAFT** FOODS HOLDINGS, INC., **Northfield**, Illinois, Stany Zjednoczone Ameryki".

69789 2002 05 14 A. Wprowadzono zmianę nazwy i siedziby uprawnionego przez wykreślenie wpisu: "Promodes S.A., Mondeville, Francja" i dokonanie wpisu: "Carrefour, **Paryż**, Francja".

69804 2002 05 27 A. Wprowadzono zmianę uprawnionego przez wykreślenie wpisu: "Eve + Adam Shoes B.V., Waalwijk, Holandia" i dokonanie wpisu: "Achten Beheer B.V., Waalwijk, Holandia".

69848 2002 05 27 A. Wprowadzono zmianę nazwy uprawnionego przez wykreślenie wpisu: "**Afri-Cola** Marken GmbH, **Kolonia**, Niemcy" i dokonanie wpisu: "**Mineralbrunn** Überkingen-Teinach AG, Bad **Überkingen**, Niemcy; ACB Marken GmbH, Kolonia, Niemcy".

69858 2002 05 27 A. Wprowadzono zmianę siedziby uprawnionego przez wykreślenie wpisu: "Nowy Jork, Nowy **Jork**, Stany Zjednoczone Ameryki" i dokonanie wpisu: "Murray Hill, New Jersey, Stany Zjednoczone Ameryki".

69859 2002 05 27 A. Wprowadzono zmianę siedziby uprawnionego przez wykreślenie wpisu: "Nowy Jork, Nowy **Jork**, Stany Zjednoczone Ameryki" i dokonanie wpisu: "Murray **Hill**, New Jersey, Stany Zjednoczone Ameryki".

69860 2002 05 27 A. Wprowadzono zmianę nazwy uprawnionego przez wykreślenie wpisu: "Ishida Scales Mfg.Co., Ltd., Kyoto, Japonia" i dokonanie wpisu: "Ishida Co., Ltd., Kyoto, Japonia".

69941 2002 05 20 A. Wprowadzono zmianę uprawnionego przez wykreślenie wpisu: "Kraft Foods, Inc., Northfield, **Illinois**, Stany Zjednoczone Ameryki" i dokonanie wpisu: "KRAFT FOODS HOLDINGS, INC., Northfield, Illinois, Stany Zjednoczone Ameryki".

69942 2002 05 20 A. Wprowadzono zmianę uprawnionego przez wykreślenie wpisu: "Kraft Foods, Inc., Northfield, Illinois, Stany Zjednoczone Ameryki" i dokonanie wpisu: "KRAFT FOODS HOLDINGS, INC., Northfield, Illinois, Stany Zjednoczone Ameryki".

69943 2002 05 20 A. Wprowadzono zmianę uprawnionego przez wykreślenie wpisu: "Kraft Foods, Inc., Northfield, Illinois, Stany Zjednoczone Ameryki" i dokonanie wpisu: "KRAFT FOODS HOLDINGS, **INC.**, Northfield, Illinois, Stany Zjednoczone Ameryki".

69944 2002 05 20 A. Wprowadzono zmianę uprawnionego przez wykreślenie wpisu: "Kraft Foods, Inc., Northfield, Illinois, Stany Zjednoczone Ameryki" i dokonanie wpisu: "KRAFT FOODS HOLDINGS, **INC.**, Northfield, Illinois, Stany Zjednoczone Ameryki".

69979 2002 05 14 A. Wprowadzono zmianę nazwy i siedziby uprawnionego przez wykreślenie wpisu: "**Radex Austria**, Aktiengesellschaft für feuerfeste Erzeugnisse, Radenthein, Austria" i dokonanie wpisu: "Veitscher Magnesitwerke-Actien-Gesellschaft, Wiedeń, Austria".

69979 2002 05 14 A. Wprowadzono zmianę nazwy uprawnionego przez wykreślenie wpisu: "Veitscher Magnesitwerke-Actien-Gesellschaft, Wiedeń, Austria" i dokonanie wpisu: "Veitsch-Radex Aktiengesellschaft für feuerfeste Erzeugnisse, Wiedeń, Austria".

69979 2002 05 14 A. Wprowadzono zmianę siedziby uprawnionego przez wykreślenie wpisu: "Veitsch-Radex Aktiengesellschaft für feuerfeste Erzeugnisse, Wiedeń, Austria" i dokonanie wpisu: "Veitsch-Radex Aktiengesellschaft für feuerfeste Erzeugnisse, Fürnitz, Austria".

69979 2002 05 14 A. Wprowadzono zmianę nazwy i siedziby uprawnionego przez wykreślenie wpisu: "Veitsch-Radex Aktiengesellschaft für feuerfeste Erzeugnisse, Fürnitz, Austria" i dokonanie wpisu: "Veitsch-Radex GmbH, Wiedeń, Austria".

70009 2002 05 20 A. Wprowadzono zmianę nazwy uprawnionego przez wykreślenie wpisu: "Nidar Bergene A.S., Trondheim, Norwegia" i dokonanie wpisu: "Nora Confectionery AS, Trondheim, Norwegia".

70009 2002 05 20 A. Wprowadzono zmianę nazwy uprawnionego przez wykreślenie wpisu: "Nora Confectionery AS, Trondheim, Norwegia" i dokonanie wpisu: "Nidar AS, Trondheim, Norwegia".

70010 2002 05 20 A. Wprowadzono zmianę nazwy uprawnionego przez wykreślenie wpisu: "Nidar Bergene A.S., Trondheim, Norwegia" i dokonanie wpisu: "Nora Confectionery AS, Trondheim, Norwegia".

70010 2002 05 20 A. Wprowadzono zmianę nazwy uprawnionego przez wykreślenie wpisu: "Nora Confectionery AS, Trondheim, Norwegia" i dokonanie wpisu: "Nidar AS, Trondheim, Norwegia".

70013 2002 05 20 A. Wprowadzono zmianę nazwy uprawnionego przez wykreślenie wpisu: "Nidar Bergene A.S., Trondheim, Norwegia" i dokonanie wpisu: "Nora Confectionery AS, Trondheim, Norwegia".

70013 2002 05 20 A. Wprowadzono zmianę nazwy uprawnionego przez wykreślenie wpisu: "Nora Confectionery AS, Trondheim, Norwegia" i dokonanie wpisu: "Nidar AS, Trondheim, Norwegia".

70107 2002 05 27 A. Wprowadzono zmianę siedziby uprawnionego przez wykreślenie wpisu: "Nowy Jork, Nowy Jork, Stany Zjednoczone Ameryki" i dokonanie wpisu: "Greensboro, Stany Zjednoczone Ameryki".

70108 2002 05 27 A. Wprowadzono zmianę siedziby uprawnionego przez wykreślenie wpisu: "Nowy Jork, Nowy Jork, Stany Zjednoczone Ameryki" i dokonanie wpisu: "Greensboro, Stany Zjednoczone Ameryki".

70109 2002 05 27 A. Wprowadzono zmianę siedziby uprawnionego przez wykreślenie wpisu: "Nowy Jork, Nowy Jork, Stany Zjednoczone Ameryki" i dokonanie wpisu: "Greensboro, Stany Zjednoczone Ameryki".

70130 2002 05 27 A. Wprowadzono zmianę nazwy uprawnionego przez wykreślenie wpisu: "ABB Kraftwerke AG, Baden, Szwajcaria" i dokonanie wpisu: "ABB ALSTOM POWER (Schweiz) AG, Baden, Szwajcaria".

70130 2002 05 27 A. Wprowadzono zmianę nazwy uprawnionego przez wykreślenie wpisu: "ABB ALSTOM POWER (Schweiz) AG, Baden, Szwajcaria" i dokonanie wpisu: "ALSTOM Power (Schweiz) AG (ALSTOM Power (Switzerland) Ltd), Baden, Szwajcaria".

70169 2002 05 16 A. Wprowadzono zmianę uprawnionego przez wykreślenie wpisu: "Res Publica Press International

Spółka z o.o., Warszawa, Polska" i dokonanie wpisu: "Grupa Medialna Quadro Sp. z o.o., Warszawa, Polska".

70169 2002 05 16 A. Wprowadzono zmianę uprawnionego przez wykreślenie wpisu: "Grupa Medialna Quadro Sp. z o.o., Warszawa, Polska" i dokonanie wpisu: "Quadro Media Sp. z o.o., Warszawa, Polska".

70485 2002 05 14 A. Wprowadzono zmianę uprawnionego przez wykreślenie wpisu: "André Barreteau, Saint Jean de Monts, Francja" i dokonanie wpisu: "Fleury Michon, Pouzauges, Francja".

70485 2002 05 14 A. Wprowadzono zmianę nazwy i siedziby uprawnionego przez wykreślenie wpisu: "Fleury Michon, Pouzauges, Francja" i dokonanie wpisu: "Société d'Alimentation Parisienne, Paryż, Francja".

70485 2002 05 14 A. Wprowadzono zmianę nazwy i siedziby uprawnionego przez wykreślenie wpisu: "Société d'Alimentation Parisienne, Paryż, Francja" i dokonanie wpisu: "Fleury Michon, Pouzauges, Francja".

70764 2002 05 27 A. Wprowadzono zmianę nazwy uprawnionego przez wykreślenie wpisu: "A. Van den biggelaar & Co., B.V., Roosendaal, Holandia" i dokonanie wpisu: "biggelaar Tabak B.V., Roosendaal, Holandia".

70924 2002 05 27 A. Wprowadzono zmianę nazwy uprawnionego przez wykreślenie wpisu: "Veitsch-Radex Aktiengesellschaft für feuerfeste Erzeugnisse, Wiedeń, Austria" i dokonanie wpisu: "Veitscher Magnesitwerke-Actien-Gesellschaft, Wiedeń, Austria".

70924 2002 05 27 A. Wprowadzono zmianę nazwy uprawnionego przez wykreślenie wpisu: "Veitscher Magnesitwerke-Actien-Gesellschaft, Wiedeń, Austria" i dokonanie wpisu: "Veitsch-Radex Aktiengesellschaft für feuerfeste Erzeugnisse, Wiedeń, Austria".

70924 2002 05 27 A. Wprowadzono zmianę siedziby uprawnionego przez wykreślenie wpisu: "Veitsch-Radex Aktiengesellschaft für feuerfeste Erzeugnisse, Wiedeń, Austria" i dokonanie wpisu: "Veitsch-Radex Aktiengesellschaft für feuerfeste Erzeugnisse, Fürnitz, Austria".

70924 2002 05 27 A. Wprowadzono zmianę nazwy i siedziby uprawnionego przez wykreślenie wpisu: "Veitsch-Radex Aktiengesellschaft für feuerfeste Erzeugnisse, Fürnitz, Austria" i dokonanie wpisu: "Veitsch-Radex GmbH, Wiedeń, Austria".

70925 2002 05 21 A. Wprowadzono zmianę nazwy uprawnionego przez wykreślenie wpisu: "Veitsch-Radex Aktiengesellschaft für feuerfeste Erzeugnisse, Wiedeń, Austria" i dokonanie wpisu: "Veitscher Magnesitwerke-Actien-Gesellschaft, Wiedeń, Austria".

70925 2002 05 21 A. Wprowadzono zmianę nazwy uprawnionego przez wykreślenie wpisu: "Veitscher Magnesitwerke-Actien-Gesellschaft, Wiedeń, Austria" i dokonanie wpisu: "Veitsch-Radex Aktiengesellschaft für feuerfeste Erzeugnisse, Wiedeń, Austria".

70925 2002 05 21 A. Wprowadzono zmianę siedziby uprawnionego przez wykreślenie wpisu: "Veitsch-Radex Aktiengesellschaft für feuerfeste Erzeugnisse, Wiedeń, Austria" i dokonanie wpisu: "Veitsch-Radex Aktiengesellschaft für feuerfeste Erzeugnisse, Fürnitz, Austria".

70925 2002 05 21 A. Wprowadzono zmianę nazwy i siedziby uprawnionego przez wykreślenie wpisu: "Veitsch-Radex Aktiengesellschaft für feuerfeste Erzeugnisse, Fürnitz, Austria" i dokonanie wpisu: "Veitsch-Radex GmbH, Wiedeń, Austria".

70928 2002 05 21 A. Wprowadzono zmianę nazwy uprawnionego przez wykreślenie wpisu: "U.I. Lapp GmbH & Co. KG, **Stuttgart**, Niemcy" i dokonanie wpisu: "U.I. Lapp **Vermögensverwaltungs GmbH & Co. KG, Stuttgart**, Niemcy".

70928 2002 05 21 A. Wprowadzono zmianę uprawnionego przez wykreślenie wpisu: "U.I. Lapp **Vermögensverwaltungs GmbH & Co. KG, Stuttgart**, Niemcy" i dokonanie wpisu: "U.I. Lapp GmbH, **Stuttgart**, Niemcy".

70929 2002 05 21 A. Wprowadzono zmianę nazwy uprawnionego przez wykreślenie wpisu: "U.I. Lapp GmbH & Co. KG, **Stuttgart**, Niemcy" i dokonanie wpisu: "U.I. Lapp Vermögensverwaltungs GmbH & Co. KG, **Stuttgart**, Niemcy".

70929 2002 05 21 A. Wprowadzono zmianę uprawnionego przez wykreślenie wpisu: "U.I. Lapp **Vermögensverwaltungs GmbH & Co. KG, Stuttgart**, Niemcy" i dokonanie wpisu: "U.I. Lapp GmbH, **Stuttgart**, Niemcy".

70983 2002 05 14 A. Wprowadzono zmianę nazwy uprawnionego przez wykreślenie wpisu: "J. Wirths Scan-Products Handelsgesellschaft mbH, **Mayen**, Niemcy" i dokonanie wpisu: "J. Wirths Hygiene GmbH, **Mayen**, Niemcy".

70983 2002 05 14 A. Wprowadzono zmianę nazwy uprawnionego przez wykreślenie wpisu: "J. Wirths Hygiene GmbH, **Mayen**, Niemcy" i dokonanie wpisu: "Ontex **Mayen GmbH**, **Mayen**, Niemcy".

71024 2002 05 21 A. Wprowadzono zmianę nazwy uprawnionego przez wykreślenie wpisu: "Marine Equipment Holland B.V., **Botlek**, Holandia" i dokonanie wpisu: "Ship's Equipment Centre Rotterdam B.V., **Botlek**, Holandia".

71024 2002 05 21 A. Wprowadzono zmianę uprawnionego przez wykreślenie wpisu: "Ship's Equipment Centre Rotterdam B.V., **Botlek**, Holandia" i dokonanie wpisu: "Ship's Equipment Centre Groningen BV, **Groningen**, Holandia".

71032 2002 05 21 A. Wprowadzono zmianę nazwy uprawnionego przez wykreślenie wpisu: "Roan S.p.A., **Monza**, Włochy" i dokonanie wpisu: "Roan **S.r.l., Monza**, Włochy".

71032 2002 05 21 A. Wprowadzono zmianę nazwy uprawnionego przez wykreślenie wpisu: "Roan S.r.l., **Monza**, Włochy" i dokonanie wpisu: "Micys Company S.r.l., **Monza**, Włochy".

71032 2002 05 21 A. Wprowadzono zmianę nazwy uprawnionego przez wykreślenie wpisu: "Micys Company **S.r.l., Monza**, Włochy" i dokonanie wpisu: "Micys Company S.p.A., **Monza**, Włochy".

71125 2002 05 15 A. Wprowadzono zmianę uprawnionego przez wykreślenie wpisu: "Logitech S.A., Romanel-sur-Morges, Szwajcaria" i dokonanie wpisu: "Logitech International **SA**, Apples, Szwajcaria".

71465 2002 05 21 A. Wprowadzono zmianę nazwy uprawnionego przez wykreślenie wpisu: "**KM-kabelmetal** Aktiengesellschaft, **Osnabrück**, Niemcy" i dokonanie wpisu: "KM Europa Metal **Aktiengesellschaft, Osnabrück**, Niemcy".

71488 2002 05 21 A. Wprowadzono zmianę nazwy uprawnionego przez wykreślenie wpisu: "**LEK, tovarna** farmacevtskih in **kemicnih** izdelkov, p.o., **Lublana**, Słowenia" i dokonanie wpisu: "LEK, **tovarna** farmacevtskih in **kemicnih** izdelkov, d.d., **Lublana**, Słowenia".

71522 2002 05 21 A. Wprowadzono zmianę siedziby uprawnionego przez wykreślenie wpisu: "**Innsbruck**, Austria" i dokonanie wpisu: "Rum, Austria".

71523 2002 05 27 A. Wprowadzono zmianę siedziby uprawnionego przez wykreślenie wpisu: "**Innsbruck**, Austria" i dokonanie wpisu: "Rum, Austria".

71569 2002 05 16 A. Wprowadzono zmianę nazwy uprawnionego przez wykreślenie wpisu: "Polska Telefonía Komórkowa, **Warszawa**, Polska" i dokonanie wpisu: "Polska Telefonía Komórkowa **CENTERTEL Sp. z o.o., Warszawa**, Polska".

71570 2002 05 27 A. Wprowadzono zmianę nazwy uprawnionego przez wykreślenie wpisu: "Polska Telefonía **Komórkowa, Warszawa**, Polska" i dokonanie wpisu: "Polska Telefonía Komórkowa **CENTERTEL Sp. z o.o., Warszawa**, Polska".

71621 2002 05 21 A. Wprowadzono zmianę uprawnionego przez wykreślenie wpisu: "Kraft Foods, Inc., **Northfield**, Illinois, Stany Zjednoczone Ameryki" i dokonanie wpisu: "KRAFT **FOODS HOLDINGS, INC., Northfield**, Illinois, Stany Zjednoczone Ameryki".

71778 2002 05 21 A. Wprowadzono zmianę nazwy uprawnionego przez wykreślenie wpisu: "U.I. Lapp GmbH & Co. KG, **Stuttgart**, Niemcy" i dokonanie wpisu: "U.I. Lapp **Vermögensverwaltungs GmbH & Co. KG, Stuttgart**, Niemcy".

71778 2002 05 21 A. Wprowadzono zmianę uprawnionego przez wykreślenie wpisu: "U.I. Lapp Vermögensverwaltungs GmbH & Co. KG, **Stuttgart**, Niemcy" i dokonanie wpisu: "U.I. Lapp GmbH, **Stuttgart**, Niemcy".

71819 2002 05 21 A. Wprowadzono zmianę siedziby uprawnionego przez wykreślenie wpisu: "**Landshut**, Niemcy" i dokonanie wpisu: "Essenbach, Niemcy".

71843 2002 05 21 A. Wprowadzono zmianę nazwy uprawnionego przez wykreślenie wpisu: "TEDDY S.r.l., Rimini, Włochy" i dokonanie wpisu: "TEDDY S.p.A., Rimini, Włochy".

71843 2002 05 21 A. Wprowadzono zmianę uprawnionego przez wykreślenie wpisu: "TEDDY S.p.A., Rimini, Włochy" i dokonanie wpisu: "ROSENUIST-GESTAO E **SERVICOS** SOCIEDADE UNIPESSOAL LDA FUNCHAL, Madera, Portugalia".

71844 2002 05 21 A. Wprowadzono zmianę nazwy uprawnionego przez wykreślenie wpisu: "TEDDY S.r.l., Rimini, Włochy" i dokonanie wpisu: "TEDDY S.p.A., Rimini, Włochy".

72009 2002 05 21 A. Wprowadzono zmianę nazwy i siedziby uprawnionego przez wykreślenie wpisu: "Soundesign **Corporation**, Jersey City, New Jersey, Stany Zjednoczone **Ameryki**" i dokonanie wpisu: "SD **INDUSTRIES CORP., Dover**, Stany Zjednoczone Ameryki".

72009 2002 05 21 A. Wprowadzono zmianę nazwy i siedziby uprawnionego przez wykreślenie wpisu: "SD **INDUSTRIES CORP., Dover**, Stany Zjednoczone Ameryki" i dokonanie wpisu: "**SDI TECHNOLOGIES INC., Rahway**, New Jersey, Stany Zjednoczone Ameryki".

72245 2002 05 14 A. Wprowadzono zmianę nazwy uprawnionego przez wykreślenie wpisu: "SANOFI, **Paryż**, Francja" i dokonanie wpisu: "Sanofi-Synthelabo, **Paryż**, Francja".

72608 2002 05 15 A. Wprowadzono zmianę uprawnionego przez wykreślenie wpisu: "Logitech S.A., Romanel-sur-Morges, Szwajcaria" i dokonanie wpisu: "Logitech International **SA**, Apples, Szwajcaria".

72759 2002 05 14 A. Wprowadzono zmianę nazwy uprawnionego przez wykreślenie wpisu: "Coltellerie **Kaimano S.r.l., Acqui Terme**, Włochy" i dokonanie wpisu: "**KAIMANO S.p.A., Acqui Terme**, Włochy".

72759 2002 05 14 A. Wprowadzono zmianę nazwy i siedziby uprawnionego przez wykreślenie wpisu: "**KAIMANO S.p.A., Acqui Terme**, Włochy" i dokonanie wpisu: "**FISKARS MONTANA S.R.L., Premana**, Włochy".

72815 2002 05 14 A. Wprowadzono zmianę nazwy uprawnionego przez wykreślenie wpisu: "O.Kavli **A/S, Nesttun**, Norwegia" i dokonanie wpisu: "O.KAVLI **HOEDING AS**, Nesttun, Norwegia".

72815 2002 05 14 A. Wprowadzono zmianę nazwy i siedziby uprawnionego przez wykreślenie wpisu: "O.KAVLI HOLDING AS, Nesttun, Norwegia" i dokonanie wpisu: "KAVLI HOLDING AS, Bergen, Norwegia".

73053 2002 05 21 A. Wprowadzono zmianę uprawnionego przez wykreślenie wpisu: "Kraft Foods, Inc., **Northfield**, Illinois, Stany Zjednoczone Ameryki" i dokonanie wpisu: "KRAFT FOODS HOLDINGS, INC., **Northfield**, Illinois, Stany Zjednoczone Ameryki".

73072 2002 05 07 A. Wprowadzono zmianę nazwy uprawnionego przez wykreślenie wpisu: "Wyrób Pieczywa Francuskiego Podsiadło Grzegorz Podsiadło Krzysztof, Gdańsk, Polska" i dokonanie wpisu: "PIEKARNIA CARRE S.C. Podsiadło Grzegorz Podsiadło Krzysztof, Gdańsk, Polska".

73096 2002 05 21 A. Wprowadzono zmianę siedziby uprawnionego przez wykreślenie wpisu: "Neuilly sur Seine, Francja" i dokonanie wpisu: "Levallois **Perret**, Francja".

73096 2002 05 21 A. Wprowadzono zmianę siedziby uprawnionego przez wykreślenie wpisu: "Levallois **Perret**, Francja" i dokonanie wpisu: "Neuilly sur Seine, Francja".

73096 2002 05 21 A. Wprowadzono zmianę nazwy i siedziby uprawnionego przez wykreślenie wpisu: "**Gres Productions**, Neuilly sur Seine, Francja" i dokonanie wpisu: "**Europeenne Distribution Parfumerie - Edipar Sarl, Paryż**, Francja".

73278 2002 05 14 A. Wprowadzono zmianę uprawnionego przez wykreślenie wpisu: "André **Barreteau**, Saint de Monts, Francja" i dokonanie wpisu: "Fleury **Michon**, Pouzauges, Francja".

73278 2002 05 14 A. Wprowadzono zmianę nazwy i siedziby uprawnionego przez wykreślenie wpisu: "Fleury **Michon**, Pouzauges, Francja" i dokonanie wpisu: "Société **d'Alimentation Parisienne**, Paryż, Francja".

73278 2002 05 14 A. Wprowadzono zmianę nazwy i siedziby uprawnionego przez wykreślenie wpisu: "Société d'Alimentation Parisienne, **Paryż**, Francja" i dokonanie wpisu: "Fleury **Michon**, Pouzauges, Francja".

73553 2002 05 28 A. Wprowadzono zmianę nazwy uprawnionego przez wykreślenie wpisu: "Dressmaster GmbH & Co. KG, Herne, Niemcy" i dokonanie wpisu: "Dressmaster Bekleidungswerk GmbH & Co. KG, Herne, Niemcy".

73553 2002 05 28 A. Wprowadzono zmianę nazwy uprawnionego przez wykreślenie wpisu: "Dressmaster Bekleidungswerk GmbH & Co. KG, Herne, Niemcy" i dokonanie wpisu: "Dressmaster GmbH & Co. KG, Herne, Niemcy".

73887 2002 05 28 A. Wprowadzono zmianę nazwy uprawnionego przez wykreślenie wpisu: "GlaxoWellcome Poznań Spółka **Akcyjna**, Poznań, Polska" i dokonanie wpisu: "Glaxo Wellcome Spółka **Akcyjna**, Poznań, Polska".

73887 2002 05 28 A. Wprowadzono zmianę nazwy uprawnionego przez wykreślenie wpisu: "Glaxo Wellcome Spółka **Akcyjna**, Poznań, Polska" i dokonanie wpisu: "GlaxoSmithKline Pharmaceuticals Spółka **Akcyjna**, Poznań, Polska".

73888 2002 05 28 A. Wprowadzono zmianę nazwy uprawnionego przez wykreślenie wpisu: "GlaxoWellcome Poznań Spółka **Akcyjna**, Poznań, Polska" i dokonanie wpisu: "Glaxo Wellcome Spółka **Akcyjna**, Poznań, Polska".

73888 2002 05 28 A. Wprowadzono zmianę nazwy uprawnionego przez wykreślenie wpisu: "Glaxo **Wellcome** Spółka **Akcyjna**, Poznań, Polska" i dokonanie wpisu: "GlaxoSmithKline Pharmaceuticals Spółka **Akcyjna**, Poznań, Polska".

73970 2002 05 21 A. Wprowadzono zmianę nazwy uprawnionego przez wykreślenie wpisu: "U. I. Lapp GmbH & Co. KG, **Stuttgart**, Niemcy" i dokonanie wpisu: "U.I. Lapp Vermögensverwaltungs GmbH & Co. KG, **Stuttgart**, Niemcy".

73970 2002 05 21 A. Wprowadzono zmianę uprawnionego przez wykreślenie wpisu: "U.I. Lapp Vermögensverwaltungs GmbH & Co. KG, **Stuttgart**, Niemcy" i dokonanie wpisu: "**U.I.** Lapp GmbH, Stuttgart, Niemcy".

74273 2002 05 28 A. Wprowadzono zmianę siedziby uprawnionego przez wykreślenie wpisu: "**Landshut**, Niemcy" i dokonanie wpisu: "Geisenhausen, Niemcy".

74653 2002 05 28 A. Wprowadzono zmianę uprawnionego przez wykreślenie wpisu: "F. HOFFMANN ~ LA ROCHE AG, **Bazylea**, Szwajcaria" i dokonanie wpisu: "**Alpharma** (Luxembourg) S.a.r.l., Luxembourg, Luksemburg".

74989 2002 05 07 A. Wprowadzono zmianę nazwy uprawnionego przez wykreślenie wpisu: "biOWET **Drwalcwskie** Zakłady Przemysłu bioweterynaryjnego, Drwalew, Polska" i dokonanie wpisu: "biOWET DRWALEW S.A., Drwalew, Polska".

75002 2002 05 08 A. Wprowadzono zmianę nazwy uprawnionego przez wykreślenie wpisu: "biOWET **Drwalewskie** Zakłady Przemysłu bioweterynaryjnego, Drwalew, Polska" i dokonanie wpisu: "biOWET DRWALEW S.A., Drwalew, Polska".

75003 2002 05 08 A. Wprowadzono zmianę nazwy uprawnionego przez wykreślenie wpisu: "biOWET Drwalewskie Zakłady Przemysłu bioweterynaryjnego, Drwalew, Polska" i dokonanie wpisu: "biOWET DRWALEW S.A., Drwalew, Polska".

75004 2002 05 08 A. Wprowadzono zmianę nazwy uprawnionego przez wykreślenie wpisu: "biOWET Drwalewskie Zakłady Przemysłu bioweterynaryjnego, Drwalew, Polska" i dokonanie wpisu: "biOWET DRWALEW S.A., Drwalew, Polska".

75005 2002 05 08 A. Wprowadzono zmianę nazwy uprawnionego przez wykreślenie wpisu: "biOWET Drwalewskie Zakłady Przemysłu bioweterynaryjnego, Drwalew, Polska" i dokonanie wpisu: "biOWET DRWALEW S.A., **Drwalew**, Polska".

75066 2002 05 28 A. Wprowadzono zmianę siedziby uprawnionego przez wykreślenie wpisu: "Procter & **Gamble** A.G., Genewa, Szwajcaria" i dokonanie wpisu: "Procter & **Gamble** A.G., Petit-Lancy, Szwajcaria".

75088 2002 05 28 A. Wprowadzono zmianę nazwy uprawnionego przez wykreślenie wpisu: "GlaxoWellcome Poznań Spółka **Akcyjna**, Poznań, Polska" i dokonanie wpisu: "Glaxo Wellcome Spółka **Akcyjna**, Poznań, Polska".

73088 2002 05 28 A. Wprowadzono zmianę nazwy uprawnionego przez wykreślenie wpisu: "Glaxo Wellcome Spółka **Akcyjna**, Poznań, Polska" i dokonanie wpisu: "GlaxoSmithKline Pharmaceuticals Spółka **Akcyjna**, Poznań, Polska".

75612 2002 05 28 A. Wprowadzono zmianę nazwy uprawnionego przez wykreślenie wpisu: "GlaxoWellcome Poznań Spółka **Akcyjna**, Poznań, Polska" i dokonanie wpisu: "Glaxo Wellcome Spółka **Akcyjna**, Poznań, Polska".

75612 2002 05 28 A. Wprowadzono zmianę nazwy uprawnionego przez wykreślenie wpisu: "Glaxo Wellcome Spółka **Akcyjna**, Poznań, Polska" i dokonanie wpisu: "GlaxoSmithKline Pharmaceuticals Spółka **Akcyjna**, Poznań, Polska".

75613 2002 05 28 A. Wprowadzono zmianę nazwy uprawnionego przez wykreślenie wpisu: "GlaxoWellcome Poznań Spółka Akcyjna, Poznań, Polska" i dokonanie wpisu: "Glaxo Wellcome Spółka Akcyjna, Poznań, Polska".

75613 2002 05 28 A. Wprowadzono zmianę nazwy uprawnionego przez wykreślenie wpisu: "Glaxo Wellcome Spółka Akcyjna, Poznań, Polska" i dokonanie wpisu: "GlaxoSmithKline Pharmaceuticals Spółka Akcyjna, Poznań, Polska".

76321 2002 05 21 A. Wprowadzono zmianę uprawnionego przez wykreślenie wpisu: "Kraft Foods, Inc., Northfield, Illinois, Stany Zjednoczone Ameryki" i dokonanie wpisu: "KRAFT FOODS HOLDINGS, INC., Northfield, Illinois, Stany Zjednoczone Ameryki".

76462 2002 05 08 A. Wprowadzono zmianę nazwy uprawnionego przez wykreślenie wpisu: "biOWET Drwalewskie Zakłady Przemysłu bioweterynaryjnego, Drwalew, Polska" i dokonanie wpisu: "biOWET DRWALEW S.A., Drwalew, Polska".

76471 2002 05 28 A. Wprowadzono zmianę nazwy uprawnionego przez wykreślenie wpisu: "GlaxoWellcome Poznań Spółka Akcyjna, Poznań, Polska" i dokonanie wpisu: "Glaxo Wellcome Spółka Akcyjna, Poznań, Polska".

76471 2002 05 28 A. Wprowadzono zmianę nazwy uprawnionego przez wykreślenie wpisu: "Glaxo Wellcome Spółka Akcyjna, Poznań, Polska" i dokonanie wpisu: "GlaxoSmithKline Pharmaceuticals Spółka Akcyjna, Poznań, Polska".

76472 2002 05 28 A. Wprowadzono zmianę nazwy uprawnionego przez wykreślenie wpisu: "GlaxoWellcome Poznań Spółka Akcyjna, Poznań, Polska" i dokonanie wpisu: "Glaxo Wellcome Spółka Akcyjna, Poznań, Polska".

76472 2002 05 28 A. Wprowadzono zmianę nazwy uprawnionego przez wykreślenie wpisu: "Glaxo Wellcome Spółka Akcyjna, Poznań, Polska" i dokonanie wpisu: "GlaxoSmithKline Pharmaceuticals Spółka Akcyjna, Poznań, Polska".

76473 2002 05 28 A. Wprowadzono zmianę nazwy uprawnionego przez wykreślenie wpisu: "GlaxoWellcome Poznań Spółka Akcyjna, Poznań, Polska" i dokonanie wpisu: "Glaxo Wellcome Spółka Akcyjna, Poznań, Polska".

76473 2002 05 28 A. Wprowadzono zmianę nazwy uprawnionego przez wykreślenie wpisu: "Glaxo Wellcome Spółka Akcyjna, Poznań, Polska" i dokonanie wpisu: "GlaxoSmithKline Pharmaceuticals Spółka Akcyjna, Poznań, Polska".

76735 2002 05 28 A. Wprowadzono zmianę nazwy uprawnionego przez wykreślenie wpisu: "Glen Raven Mills, Inc. (North Carolina corporation), Glen Raven, Stany Zjednoczone Ameryki" i dokonanie wpisu: "Glen Raven, Inc. (North Carolina Corporation), Glen Raven, Stany Zjednoczone Ameryki".

77974 2002 05 21 A. Wprowadzono zmianę uprawnionego przez wykreślenie wpisu: "Kraft Foods, Inc., Northfield, Illinois, Stany Zjednoczone Ameryki" i dokonanie wpisu: "KRAFT FOODS HOLDINGS, INC., Northfield, Illinois, Stany Zjednoczone Ameryki".

78900 2002 05 07 A. Wprowadzono zmianę nazwy uprawnionego przez wykreślenie wpisu: "ARGOS - Korytowska Grażyna, Suchy Las, Polska" i dokonanie wpisu: "Zakład Produkcji Konfekcji Odzieżowej i bielizniarskiej ARGOS - Korytowska Grażyna, Suchy Las, Polska".

79127 2002 05 28 A. Wprowadzono zmianę nazwy uprawnionego przez wykreślenie wpisu: "Dethleffsen GmbH & Co, Flensburg, Niemcy" i dokonanie wpisu: "Dethleffsen Spirituosen GmbH, Flensburg, Niemcy".

79127 2002 03 28 A. Wprowadzono zmianę uprawnionego przez wykreślenie wpisu: "Dethleffsen Spirituosen GmbH, Flensburg, Niemcy" i dokonanie wpisu: "Berentzen Brennereien GmbH + Co. KG, Haselünne, Niemcy".

79763 2002 05 28 A. Wprowadzono zmianę nazwy uprawnionego przez wykreślenie wpisu: "Dethleffsen GmbH & Co, Flensburg, Niemcy" i dokonanie wpisu: "Dethleffsen Spirituosen GmbH, Flensburg, Niemcy".

79763 2002 05 28 A. Wprowadzono zmianę uprawnionego przez wykreślenie wpisu: "Dethleffsen Spirituosen GmbH, Flensburg, Niemcy" i dokonanie wpisu: "Berentzen Brennereien GmbH + Co. KG, Haselünne, Niemcy".

80315 2002 05 13 A. Wprowadzono zmianę nazwy uprawnionego przez wykreślenie wpisu: "Ogrodnik Andrzej, Chorzów, Polska" i dokonanie wpisu: "Ogrodnik Andrzej TROPICAL, Chorzów, Polska".

80574 2002 05 07 A. Wprowadzono zmianę nazwy uprawnionego przez wykreślenie wpisu: "ZELMER Zakłady Zmechanizowanego Sprzętu Domowego, Rzeszów, Polska" i dokonanie wpisu: "ZELMER Spółka Akcyjna, Rzeszów, Polska".

80775 2002 05 29 A. Wprowadzono zmianę nazwy uprawnionego przez wykreślenie wpisu: "PEKAES AUTO TRANSPORT S.A., Warszawa, Polska" i dokonanie wpisu: "PEKAES SPÓŁKA AKCYJNA, Warszawa, Polska".

80776 2002 05 07 A. Wprowadzono zmianę nazwy uprawnionego przez wykreślenie wpisu: "PEKAES AUTO TRANSPORT S.A., Warszawa, Polska" i dokonanie wpisu: "PEKAES Spółka Akcyjna, Warszawa, Polska".

81813 2002 05 22 A. Wprowadzono zmianę siedziby uprawnionego przez wykreślenie wpisu: "Gilmar S.p.A., S.Giovanni in Marignano, Włochy" i dokonanie wpisu: "GILMAR S.p.A., Rimini, Włochy".

81813 2002 05 22 A,B. Wprowadzono zmianę przez wykreślenie wpisu: z wykazu towarów rubryka B: "środki do prania i bielenia: środki do czyszczenia, polerowania, usuwania tłuszczu i ścierniwo; mydła; wyroby perfumeryjne, olejki eteryczne, kosmetyki, środki do mycia i pielęgnacji włosów; środki do mycia zębów; aparaty i instrumenty naukowe, żeglarskie, geodezyjne, elektryczne (również do celów bezprzewodowej telegrafii i telefonii), fotograficzne, kinematograficzne, optyczne, do ważenia, mierzenia, sygnalizacyjne, kontrolne (inspekcyjne), ratunkowe i do nauczania; automaty uruchamiane przez wrzucenie monety lub żetonu; maszyny do rejestracji, przekazu i do odtwarzania dźwięku i obrazu; kasy rejestrujące, maszyny do liczenia; gaśnice; metale szlachetne i ich stopy oraz przedmioty z nich wytworzone lub nimi platerowane (z wyjątkiem wyrobów nożowniczych, widelców i łyżek); wyroby jubilerskie, kamienie szlachetne; zegary i inne instrumenty chronometryczne; papier i wyroby z papieru, tektura i wyroby z tektury; druki, dzienniki, czasopisma, książki; artykuły introligatorskie, fotografie, papeteria; materiały do klejenia (dla papeterii i materiałów gospodarstwa domowego); artykuły dla artystów plastyków; pędzle, maszyny do pisania i artykuły biurowe (z wyjątkiem mebli); materiały do uczenia się i nauczania (z wyjątkiem aparatów); karty do gry; czcionki i klisze drukarskie; materiały z tworzyw sztucznych do pakowania nie zawarte w innych klasach; małe naczynia, zbiorniki przenośne domowe i kuchenne (nie z metali szlachetnych i nie platerowane); grzebienie i gąbki; szczotki z wyjątkiem pędzli; materiały szczotkarskie: przyrządy i materiały do czyszczenia; wiórki stalowe; wyroby szklane, porcelana, fajans nie zawarte w innych klasach; obuwie; tytoń i wyroby tytoniowe; artykuły dla palących; zapalaki" oraz klasy towarowe "3,9,14,16,21,34" i dokonanie wpisu: "w rubryce A: R-81813 A "SEMINVEST INVESTMENTS B.V., Rotterdam, Holandia". towary w rubryce B: "środki do prania i bielenia: środki do czy-

szczenia, polerowania, usuwania tłuszczu i ścierniwo; mydła; wyroby perfumeryjne, olejki eteryczne, kosmetyki, środki do mycia i pielęgnacji włosów; środki do mycia zębów; aparaty i instrumenty **naukowe**, żeglarskie, geodezyjne, elektryczne (również do celów bezprzewodowej telegrafii i telefonii), fotograficzne, kinematograficzne, optyczne, do **ważenia**, mierzenia, sygnalizacyjne, kontrolne (inspekcyjne), ratunkowe i do nauczania; automaty uruchamiane przez wrzucenie monety lub żetonu; maszyny do **rejestracji**, przekazu i do odtwarzania dźwięku i obrazu; kasy rejestrujące, maszyny do liczenia; gaśnice; metale szlachetne i ich stopy oraz przedmioty z nich wytworzone lub nimi platerowane (z wyjątkiem wyrobów nożowniczych, widelców i łyżek); wyroby jubilerskie, kamienie szlachetne; zegary i inne instrumenty **chronometryczne**; papier i wyroby z **papieru**, tektura i wyroby z tektury; druki, dzienniki, **czasopisma**, książki; artykuły introligatorskie, fotografie, papeteria; materiały do klejenia (**dla** papeterii i materiałów gospodarstwa domowego); artykuły dla artystów plastyków; pędzle, maszyny do pisania i artykuły biurowe (z wyjątkiem mebli); materiały do uczenia się i nauczania (z wyjątkiem aparatów); karty do gry; czcionki i klisze drukarskie; **materiały** z tworzyw sztucznych do pakowania nie zawarte w innych klasach; małe **naczynia**, zbiorniki przenośne domowe i kuchenne (nie z metali szlachetnych i nie platerowane); grzebienie i gąbki; szczotki z wyjątkiem pędzli; materiały szczotkarskie; przyrządy i materiały do czyszczenia; wiórki stalowe; wyroby szklane, **porcelana**, fajans nie zawarte w innych klasach; obuwie; tytoń i wyroby tytoniowe; artykuły dla palących; **zapalki**" oraz klasy towarowe "3,9,14,16,21,25,34".

81813 2002 05 22 D. Dokonano wpisu: "W dniu 13.12.1999 r. zawarto umowę cesji częściowej z SEMINVEST INVESTMENTS B.V., Rotterdam, Holandia w zakresie towarów: "Środki do prania i bielenia: środki do **czyszczenia**, polerowania, usuwania tłuszczu i ścierniwo; mydła; wyroby perfumeryjne» olejki eteryczne, kosmetyki, środki do mycia i pielęgnacji włosów; środki do mycia zębów; aparaty i instrumenty naukowe, żeglarskie, geodezyjne, elektryczne (również do celów bezprzewodowej telegrafii i telefonii), fotograficzne, kinematograficzne, optyczne, do **ważenia**, **mierzenia**, sygnalizacyjne, kontrolne (inspekcyjne), ratunkowe i do nauczania; automaty uruchamiane przez wrzucenie monety lub żetonu; maszyny do rejestracji, przekazu i do odtwarzania dźwięku i obrazu; kasy rejestrujące, maszyny do liczenia; gaśnice; metale szlachetne i ich stopy oraz przedmioty z nich wytworzone lub nimi platerowane (z wyjątkiem wyrobów nożowniczych, widelców i łyżek); wyroby jubilerskie, kamienie szlachetne; zegary i inne instrumenty chronometryczne; papier i wyroby z papieru, tektura i wyroby z **tektury**; druki, dzienniki, **czasopisma**, **książki**; artykuły introligatorskie, fotografie, papeteria; materiały do klejenia (dla papeterii i materiałów gospodarstwa domowego); artykuły dla artystów plastyków; pędzle, maszyny do pisania i artykuły biurowe (z wyjątkiem mebli); materiały do uczenia się i nauczania (z wyjątkiem aparatów); karty do gry; czcionki i klisze drukarskie; materiały z tworzyw sztucznych do pakowania nie zawarte w innych klasach; małe **naczynia**, zbiorniki przenośne domowe i kuchenne (nie z metali szlachetnych i nie platerowane); grzebienie i gąbki; szczotki z wyjątkiem pędzli; materiały szczotkarskie; przyrządy i materiały do **czyszczenia**; wiórki stalowe; wyroby szklane, **porcelana**, fajans nie zawarte w innych klasach; obuwie; tytoń i wyroby tytoniowe; artykuły dla palących; **zapalki**" klasy: "3,9,14,16,21,25,34".

81868 2002 05 07 A. Wprowadzono zmianę nazwy uprawnionego przez wykreślenie wpisu: "ARGOS - Grażyna Korytowska, Suchy Las, Polska" i dokonanie wpisu: "Zakład Produkcji Konfekcji Odzieżowej i bieliźniarskiej ARGOS - Grażyna Korytowska, Suchy Las, Polska".

82675 2002 05 16 A. Wprowadzono zmianę uprawnionego przez wykreślenie wpisu: "Jan Kotyrba, Kalwaria Zebrzydowska, Polska" i dokonanie wpisu: "Przedsiębiorstwo Produkcyjno-

-Handlowo-Uslugowe STOLMET s.c, Jan Kotyrba, Janusz Kotyrba, Marek Kotyrba, Janina Kotyrba, Kalwaria Zebrzydowska, Polska".

82675 2002 05 16 A. Wprowadzono zmianę uprawnionego przez wykreślenie wpisu: "Przedsiębiorstwo Produkcyjno-Handlowo-Uslugowe STOLMET s.c, Jan Kotyrba, Janusz Kotyrba, Marek Kotyrba, Janina Kotyrba, Kalwaria Zebrzydowska, Polska" i dokonanie wpisu: "Przedsiębiorstwo Produkcyjno-Handlowo-Uslugowe STOLMET JIM Kotyrba Spółka Jawna, Kalwaria Zebrzydowska, Polska".

82924 2002 05 20 A. Wprowadzono zmianę siedziby uprawnionego przez wykreślenie wpisu: "Amsterdam, Holandia" i dokonanie wpisu: "Naarden, Holandia".

83292 2002 05 14 A. Wprowadzono zmianę nazwy uprawnionego przez wykreślenie wpisu: "Mairs Geographischer Verlag Kurt Mair GmbH & Co., Ostfildern, Niemcy" i dokonanie wpisu: "Mairs Geographischer Verlag Kurt Mair GmbH & Co. KG, Ostfildern, Niemcy".

83644 2002 05 29 A. Wprowadzono zmianę nazwy uprawnionego przez **wykreślenie** wpisu: "GlaxoWellcome Poznań Spółka Akcyjna, Poznań, Polska" i dokonanie wpisu: "Glaxo Wellcome Spółka Akcyjna, Poznań, Polska".

83644 2002 05 29 A. Wprowadzono zmianę nazwy uprawnionego przez wykreślenie wpisu: "Glaxo Wellcome Spółka Akcyjna, Poznań, Polska" i dokonanie wpisu: "GlaxoSmithKline Pharmaceuticals Spółka Akcyjna, Poznań, Polska".

83645 2002 05 29 A. Wprowadzono zmianę nazwy uprawnionego przez wykreślenie wpisu: "GlaxoWellcome Poznań Spółka Akcyjna, Poznań, Polska" i dokonanie wpisu: "Glaxo Wellcome Spółka Akcyjna, Poznań, Polska".

83645 2002 05 29 A. Wprowadzono zmianę nazwy uprawnionego przez wykreślenie wpisu: "Glaxo Wellcome Spółka Akcyjna, Poznań, Polska" i dokonanie wpisu: "GSaxoSmithKline Pharmaceuticals Spółka Akcyjna, Poznań, Polska".

83763 2002 05 07 A. Wprowadzono zmianę nazwy uprawnionego przez **wykreślenie** wpisu: "Wydawnictwo INFOR Spółka z o.o., Warszawa, Polska" i dokonanie wpisu: "Grupa Wydawnicza Infor Spółka z o.o., Warszawa, Polska".

84999 2002 05 07 A. Wprowadzono zmianę uprawnionego przez wykreślenie wpisu: "ROMET Zakłady Rowerowe S.A., Bydgoszcz, Polska" i dokonanie wpisu: "Fabryka Rowerów "ROMET-Jastrowie" Sp. z o.o., Jastrowie, Polska".

86105 2002 05 20 A. Wprowadzono zmianę uprawnionego przez wykreślenie wpisu: "Indian **Motocycle** Manufacturing Company, Inc., Berlin, Stany Zjednoczone Ameryki" i dokonanie wpisu: "IMCOA Licensing **America**, Inc., Gilroy, Kalifornia, Stany Zjednoczone Ameryki".

86280 2002 05 29 A. Wprowadzono zmianę uprawnionego przez wykreślenie wpisu: "PETRUS Zakład Usług Antenowych Granowski Piotr, Chojnice, Polska" i dokonanie wpisu: "PETRUS Spółka z o.o., Chojnice, Polska".

86798 2002 05 07 A. Wprowadzono zmianę uprawnionego przez wykreślenie wpisu: "Pabia-Moden Spółka z o.o., Pabianice, Polska" i dokonanie wpisu: "PABiA Spółka Akcyjna, Pabianice, Polska".

86941 2002 05 07 A. Wprowadzono zmianę uprawnionego przez wykreślenie wpisu: "CELT Przedsiębiorstwo Produkcyjno Handlowe Spółka Cywilna - **W.Ehrenhalt**, A.Michalski, Kraków - Nowa Huta, Polska" i dokonanie wpisu: "CELT Sp. z o.o., Warszawa, Polska".

86941 2002 05 07 A. Wprowadzono zmianę uprawnionego przez wykreślenie wpisu: "CELT Sp. z o.o., **Warszawa**, Polska" i dokonanie wpisu: "CELT S.A., **Warszawa**, Polska".

86941 2002 05 07 A. Wprowadzono zmianę siedziby uprawnionego przez wykreślenie wpisu: "CELT S.A., **Warszawa**, Polska" i dokonanie wpisu: "CELT S.A., **Kraków**, Polska".

87788 2002 05 29 A. Wprowadzono zmianę nazwy uprawnionego przez wykreślenie wpisu: "GlaxoWellcome Poznań Spółka **Akcyjna**, **Poznań**, Polska" i dokonanie wpisu: "Glaxo Wellcome Spółka **Akcyjna**, **Poznań**, Polska".

87788 2002 05 29 A. Wprowadzono zmianę nazwy uprawnionego przez wykreślenie wpisu: "Glaxo Wellcome Spółka **Akcyjna**, **Poznań**, Polska" i dokonanie wpisu: "GlaxoSmithKline Pharmaceuticals Spółka **Akcyjna**, **Poznań**, Polska".

88400 2002 05 29 A. Wprowadzono zmianę nazwy uprawnionego przez wykreślenie wpisu: "Ceramica **Cabrera**, S.A., **Alcora**, Hiszpania" i dokonanie wpisu: "CERACASA SA, **Alcora**, Hiszpania".

89210 2002 05 20 A. Wprowadzono zmianę uprawnionego przez wykreślenie wpisu: "Kraft Foods, Inc., **Northfield**, Stany Zjednoczone Ameryki" i dokonanie wpisu: "KRAFT FOODS HOLDINGS, INC., **Northfield**, Illinois, Stany Zjednoczone Ameryki".

89223 2002 05 29 A. Wprowadzono zmianę nazwy uprawnionego przez wykreślenie wpisu: "GlaxoWellcome Poznań Spółka **Akcyjna**, **Poznań**, Polska" i dokonanie wpisu: "Glaxo Wellcome Spółka **Akcyjna**, **Poznań**, Polska".

89223 2002 05 29 A. Wprowadzono zmianę nazwy uprawnionego przez wykreślenie wpisu: "Glaxo Wellcome Spółka **Akcyjna**, **Poznań**, Polska" i dokonanie wpisu: "GlaxoSmithKline Pharmaceuticals Spółka **Akcyjna**, **Poznań**, Polska".

89971 2002 05 13 A. Wprowadzono zmianę uprawnionego przez wykreślenie wpisu: "EKKO Spółka z o.o., **Szczecin**, Polska" i dokonanie wpisu: "PROINWEST A Sp. z o.o., **Warszawa**, Polska".

89971 2002 05 13 A. Wprowadzono zmianę uprawnionego przez wykreślenie wpisu: "PROINWEST A Sp. z o.o., **Warszawa**, Polska" i dokonanie wpisu: "Tybag **Import**, Export M.Bagiński, **Zürich**, Szwajcaria".

90001 2002 05 13 A. Wprowadzono zmianę uprawnionego przez wykreślenie wpisu: "EKKO Spółka z o.o., **Szczecin**, Polska" i dokonanie wpisu: "PROINWEST A Sp. z o.o., **Warszawa**, Polska".

90001 2002 05 13 A. Wprowadzono zmianę uprawnionego przez wykreślenie wpisu: "PROINWEST A Sp. z o.o., **Warszawa**, Polska" i dokonanie wpisu: "Tybag **Import**, Export M.Bagiński, **Zürich**, Szwajcaria".

90002 2002 05 13 A. Wprowadzono zmianę uprawnionego przez wykreślenie wpisu: "EKKO Spółka z o.o., **Szczecin**, Polska" i dokonanie wpisu: "PROINWEST A Sp. z o.o., **Warszawa**, Polska".

90002 2002 05 13 A. Wprowadzono zmianę uprawnionego przez wykreślenie wpisu: "PROINWEST A Sp. z o.o., **Warszawa**, Polska" i dokonanie wpisu: "Tybag **Import**, Export M.Bagiński, **Zürich**, Szwajcaria".

90003 2002 05 13 A. Wprowadzono zmianę uprawnionego przez wykreślenie wpisu: "EKKO Spółka z o.o., **Szczecin**, Polska" i dokonanie wpisu: "PROINWEST A Sp. z o.o., **Warszawa**, Polska".

90003 2002 05 13 A. Wprowadzono zmianę uprawnionego przez wykreślenie wpisu: "PROINWEST A Sp. z o.o., **Warszawa**, Polska" i dokonanie wpisu: "Tybag **Import**, Export M.Bagiński, **Zürich**, Szwajcaria".

90004 2002 05 13 A. Wprowadzono zmianę nazwy uprawnionego przez wykreślenie wpisu: "EKKO Spółka z o.o., **Szczecin**, Polska" i dokonanie wpisu: "PROINWEST A Sp. z o.o., **Warszawa**, Polska".

90004 2002 05 13 A. Wprowadzono zmianę nazwy uprawnionego przez wykreślenie wpisu: "EKKO Spółka z o.o., **Szczecin**, Polska" i dokonanie wpisu: "PROINWEST A Sp. z o.o., **Warszawa**, Polska".

90004 2002 05 13 A. Wprowadzono zmianę uprawnionego przez wykreślenie wpisu: "PROINWEST A Sp. z o.o., **Warszawa**, Polska" i dokonanie wpisu: "Tybag **Import**, Export M.Bagiński, **Zürich**, Szwajcaria".

90005 2002 05 13 A. Wprowadzono zmianę uprawnionego przez wykreślenie wpisu: "EKKO Spółka z o.o., **Szczecin**, Polska" i dokonanie wpisu: "PROINWEST A Sp. z o.o., **Warszawa**, Polska".

90005 2002 05 13 A. Wprowadzono zmianę uprawnionego przez wykreślenie wpisu: "PROINWEST A Sp. z o.o., **Warszawa**, Polska" i dokonanie wpisu: "Tybag **Import**, Export M.Bagiński, **Zürich**, Szwajcaria".

90419 2002 05 29 A. Wprowadzono zmianę uprawnionego przez wykreślenie wpisu: "ITAKA biuro Podróży S.C. **Jańczuk Mariusz**, **Szagdaj Leszek**, **Opole**, Polska" i dokonanie wpisu: "ITAKA Spółka **Akcyjna**, **Opole**, Polska".

91766 2002 05 29 A. Wprowadzono zmianę nazwy uprawnionego przez wykreślenie wpisu: "GlaxoWellcome Poznań Spółka **Akcyjna**, **Poznań**, Polska" i dokonanie wpisu: "Glaxo Wellcome Spółka **Akcyjna**, **Poznań**, Polska".

91766 2002 05 29 A. Wprowadzono zmianę nazwy uprawnionego przez wykreślenie wpisu: "Glaxo Wellcome Spółka **Akcyjna**, **Poznań**, Polska" i dokonanie wpisu: "GlaxoSmithKline Pharmaceuticals Spółka **Akcyjna**, **Poznań**, Polska".

92120 2002 05 29 A. Wprowadzono zmianę nazwy uprawnionego przez wykreślenie wpisu: "GlaxoWellcome Poznań Spółka **Akcyjna**, **Poznań**, Polska" i dokonanie wpisu: "Glaxo Wellcome Spółka **Akcyjna**, **Poznań**, Polska".

92120 2002 05 29 A. Wprowadzono zmianę nazwy uprawnionego przez wykreślenie wpisu: "Glaxo Wellcome Spółka **Akcyjna**, **Poznań**, Polska" i dokonanie wpisu: "GlaxoSmithKline Pharmaceuticals Spółka **Akcyjna**, **Poznań**, Polska".

92620 2002 05 29 A. Wprowadzono zmianę nazwy uprawnionego przez wykreślenie wpisu: "GlaxoWellcome Poznań Spółka **Akcyjna**, **Poznań**, Polska" i dokonanie wpisu: "Glaxo Wellcome Spółka **Akcyjna**, **Poznań**, Polska".

92620 2002 05 29 A. Wprowadzono zmianę nazwy uprawnionego przez wykreślenie wpisu: "Glaxo Wellcome Spółka **Akcyjna**, **Poznań**, Polska" i dokonanie wpisu: "GlaxoSmithKline Pharmaceuticals Spółka **Akcyjna**, **Poznań**, Polska".

92811 2002 05 16 A. Wprowadzono zmianę uprawnionego przez wykreślenie wpisu: "HORN Przedsiębiorstwo Produkcyjno-Handlowe - **Horyński Leszek**, **Konstancin-Jeziorna**, Polska" i dokonanie wpisu: "Hormmedical Sp. z o.o., **Konstancin-Jeziorna**, Polska".

93234 2002 05 07 A. Wprowadzono zmianę uprawnionego przez wykreślenie wpisu: "LEVANTE POLSKA Spółka z o.o., **Wrocław**, Polska" i dokonanie wpisu: "Levante S.p.A., **Mediolan**, Włochy".

93495 2002 05 29 A. Wprowadzono zmianę nazwy uprawnionego przez wykreślenie wpisu: "GlaxoWellcome Poznań Spółka **Akcyjna**, **Poznań**, Polska" i dokonanie wpisu: "Glaxo Wellcome Spółka **Akcyjna**, **Poznań**, Polska".

93495 2002 05 29 A. Wprowadzono zmianę uprawnień przez wykreślenie wpisu: "Glaxo Wellcome Spółka Akcyjna, Poznań, Polska" i dokonanie wpisu: "GlaxoSmithKline Pharmaceuticals Spółka Akcyjna, Poznań, Polska".

93630 2002 05 29 A. Wprowadzono zmianę uprawnień przez wykreślenie wpisu: "Columnar Trees Limited, **Newton**, Wielka Brytania" i dokonanie wpisu: "Monsanto Company (Delaware Corporation), St.Louis, Stany Zjednoczone Ameryki".

93968 2002 05 07 A. Wprowadzono zmianę uprawnień przez wykreślenie wpisu: "POZWIN Spółka z o.o., **Otusz**, Polska" i dokonanie wpisu: "Toruńskie Piwnice Win **VINPOL** Sp. z o.o., Toruń, Poznań".

94134 2002 05 14 A. Wprowadzono zmianę uprawnień przez wykreślenie wpisu: "MAS **Hotelbetriebs** GmbH, Unterhaching, Niemcy" i dokonanie wpisu: "ASTRON HOTELS & RESORTS AG, Monachium, Niemcy".

94134 2002 05 14 A. Wprowadzono zmianę uprawnień przez wykreślenie wpisu: "ASTRON HOTELS & RESORTS AG, Monachium, Niemcy" i dokonanie wpisu: "ASTRON Hotels GmbH, Monachium, Niemcy".

94192 2002 05 13 A. Wprowadzono zmianę uprawnień przez wykreślenie wpisu: "EKKO Spółka z o.o., Szczecin, Polska" i dokonanie wpisu: "PROINWEST A Sp. z o.o., **Warszawa**, Polska".

94192 2002 05 13 A. Wprowadzono zmianę uprawnień przez wykreślenie wpisu: "PROINWEST A Sp. z o.o., **Warszawa**, Polska" i dokonanie wpisu: "Tybag Import, Export M.Bagiński, **Zürich**, Szwajcaria".

94374 2002 05 07 A. Wprowadzono zmianę uprawnień przez wykreślenie wpisu: "TOMAS Przedsiębiorstwo Handlowe Salony Sportowe Tomaszewski Krzysztof, Gdynia, Polska" i dokonanie wpisu: "TOMAS-SPORT s.c. Krzysztof Tomaszewski, Dominika **Tomaszewska**, Gdynia, Polska".

94399 2002 05 13 D. Dokonano wpisu: "W dniu 06.09.2001 r. zawarto umowę licencyjną wyłączną na używanie znaku towarowego przez: PROINWEST A Sp. z o.o., **Warszawa**, Polska, na czas trwania ochrony znaku towarowego".

95055 2002 05 29 A. Wprowadzono zmianę nazwy i siedziby uprawnień przez wykreślenie wpisu: "Ceramica **Cabrera**, S.A., Castellon, Hiszpania" i dokonanie wpisu: "CERACASA SA, Alcora, Hiszpania".

95143 2002 05 20 A. Wprowadzono zmianę uprawnień przez wykreślenie wpisu: "Kraft Foods, Inc., **Northfield**, Stany Zjednoczone Ameryki" i dokonanie wpisu: "KRAFT FOODS HOLDINGS, INC., **Northfield**, Illinois, Stany Zjednoczone Ameryki".

95484 2002 05 29 A. Wprowadzono zmianę siedziby uprawnień przez wykreślenie wpisu: "San Zeno di **Cassola**, Włochy" i dokonanie wpisu: "Cassola, Włochy".

95484 2002 05 29 A. Wprowadzono zmianę uprawnień przez wykreślenie wpisu: "MAGAZZINI NICO S.p.A., **Cassola**, Włochy" i dokonanie wpisu: "WORLD SERVICE S.p.A, Cassola, Włochy".

95804 2002 05 29 A. Wprowadzono zmianę nazwy uprawnień przez wykreślenie wpisu: "GlaxoWellcome Poznań Spółka Akcyjna, Poznań, Polska" i dokonanie wpisu: "Glaxo Wellcome Spółka Akcyjna, Poznań, Polska".

95804 2002 05 29 A. Wprowadzono zmianę nazwy uprawnień przez wykreślenie wpisu: "Glaxo Wellcome Spółka Akcyjna, Poznań, Polska" i dokonanie wpisu: "GlaxoSmithKline Pharmaceuticals Spółka Akcyjna, Poznań, Polska".

96100 2002 05 13 D. Dokonano wpisu: "W dniu 06.09.2001 r. zawarto umowę licencyjną wyłączną na używanie znaku towarowego przez: PROINWEST A Sp. z o.o., **Warszawa**, Polska, na czas trwania ochrony znaku towarowego".

97024 2002 05 08 A. Wprowadzono zmianę nazwy uprawnień przez wykreślenie wpisu: "Wydawnictwo INFOR Sp. z o.o., **Warszawa**, Polska" i dokonanie wpisu: "Grupa Wydawnicza Infor Spółka z o.o., **Warszawa**, Polska".

97118 2002 05 16 A. Wprowadzono zmianę uprawnień przez wykreślenie wpisu: "HORN Przedsiębiorstwo Produkcyjno-Handlowe - Horyński Leszek, **Konstancin-Jeziorna**, Polska" i dokonanie wpisu: "Hornmedical Sp. z o.o., **Konstancin-Jeziorna**, Polska".

97119 2002 05 16 A. Wprowadzono zmianę uprawnień przez wykreślenie wpisu: "HORN Przedsiębiorstwo Produkcyjno-Handlowe - Horyński **Leszek**, **Konstancin-Jeziorna**, Polska" i dokonanie wpisu: "Hornmedical Sp. z o.o., **Konstancin-Jeziorna**, Polska".

97184 2002 05 08 A. Wprowadzono zmianę nazwy uprawnień przez wykreślenie wpisu: "UNION POLSKA WYROBY CUKIERNICZE Sp. z o.o., Szczecin, Polska" i dokonanie wpisu: "Elite Wyroby Cukiernicze Polska Sp. z o.o., Szczecin, Polska".

97184 2002 05 08 A. Wprowadzono zmianę uprawnień przez wykreślenie wpisu: "Elite Wyroby Cukiernicze Polska Sp. z o.o., Szczecin, Polska" i dokonanie wpisu: "Cukiernia Mistrza Jana Sp. z o.o., **Szczecin**, Polska".

98666 2002 05 20 A. Wprowadzono zmianę uprawnień przez wykreślenie wpisu: "Kraft Foods, Inc., **Northfield**, Stany Zjednoczone Ameryki" i dokonanie wpisu: "KRAFT FOODS HOLDINGS, INC., **Northfield**, Illinois, Stany Zjednoczone Ameryki".

98951 2002 05 08 A. Wprowadzono zmianę uprawnień przez wykreślenie wpisu: "SUN-FARM **Izabela** Kotowska, **Warszawa**, Polska" i dokonanie wpisu: "SUN-FARM Sp. z o.o., **Kołbierz**, Polska".

99024 2002 05 08 A. Wprowadzono zmianę nazwy uprawnień przez wykreślenie wpisu: "Wydawnictwo INFOR Sp. z o.o., **Warszawa**, Polska" i dokonanie wpisu: "Grupa Wydawnicza Infor Spółka z o.o., **Warszawa**, Polska".

100015 2002 05 08 D. Dokonano wpisu: "W dniu 13 kwietnia 2000 r. zawarto umowę licencyjną na używanie znaku towarowego przez ZAP-ROBOTYKA Sp. z o.o. z siedzibą w **Ostrowie Wilk**, Polska".

100693 2002 05 08 A. Wprowadzono zmianę nazwy uprawnień przez wykreślenie wpisu: "Wydawnictwo INFOR Sp. z o.o., **Warszawa**, Polska" i dokonanie wpisu: "Grupa Wydawnicza Infor Spółka z o.o., **Warszawa**, Polska".

100778 2002 05 08 A. Wprowadzono zmianę nazwy uprawnień przez wykreślenie wpisu: "Wytwórnia Sprzętu Komunikacyjnego "Gorzyce" Spółka Akcyjna, Gorzyce, Polska" i dokonanie wpisu: "Federal-Mogul Gorzyce Spółka Akcyjna, Gorzyce, Polska".

101299 2002 05 29 A. Wprowadzono zmianę uprawnień przez wykreślenie wpisu: "Baxter International Inc. (a Delaware Corporation), Deerfield, Stany Zjednoczone Ameryki" i dokonanie wpisu: "Nexell Therapeutics, Inc., Irvine, Stany Zjednoczone Ameryki".

101300 2002 05 08 A. Wprowadzono zmianę uprawnień przez wykreślenie wpisu: "Elite Commodities & Finance AG, Zug, Szwajcaria" i dokonanie wpisu: "Cukiernia Mistrza Jana Sp. z o.o., Szczecin, Polska".

101410 2002 05 20 A. Wprowadzono zmianę uprawnionego przez wykreślenie wpisu: "Kraft Foods, Inc., **Northfield**, Stany Zjednoczone **Ameryki**" i dokonanie wpisu: "KRAFT FOODS HOLDINGS, INC., Northfield, Illinois, Stany Zjednoczone Ameryki".

102732 2002 05 13 A. Wprowadzono zmianę uprawnionego przez wykreślenie wpisu: "EKKO Spółka z o.o., Szczecin, Polska" i dokonanie wpisu: "PROINWEST A Sp. z o.o., **Warszawa**, Polska".

102732 2002 05 13 A. Wprowadzono zmianę uprawnionego przez wykreślenie wpisu: "PROINWEST A Sp. z o.o., **Warszawa**, Polska" i dokonanie wpisu: "Tybag **Import**, Export M.Bagiński, Zürich, Szwajcaria".

102926 2002 05 08 A. Wprowadzono zmianę nazwy uprawnionego przez wykreślenie wpisu: "INFOR Spółka z o.o., **Warszawa**, Polska" i dokonanie wpisu: "Grupa Wydawnicza Infor Spółka z o.o., **Warszawa**, Polska".

103590 2002 05 **13** A. Wprowadzono zmianę uprawnionego przez **wykreślenie** wpisu: "EKKO Spółka z o.o., Szczecin, Polska" i dokonanie wpisu: "PROINWEST A Sp. z o.o., **Warszawa**, Polska".

103590 2002 05 13 A. Wprowadzono zmianę uprawnionego przez wykreślenie wpisu: "PROINWEST A Sp. z o.o., **Warszawa**, Polska" i dokonanie wpisu: "Tybag **Import**, Export M.Bagiński, Zürich, Szwajcaria".

103763 2002 05 29 A. Wprowadzono zmianę nazwy uprawnionego przez wykreślenie wpisu: "Kraft Jacobs Suchard **Hungaria** Kft., **Budapeszt**, Węgry" i dokonanie wpisu: "Kraft Foods **Hungaria** Kft., Budapeszt Węgry".

103940 2002 05 08 A. Wprowadzono zmianę nazwy uprawnionego przez wykreślenie wpisu: "Wydawnictwo INFOR Spółka z o.o., **Warszawa**, Polska" i dokonanie wpisu: "Grupa Wydawnicza Infor Spółka z o.o., **Warszawa**, Polska".

103941 2002 05 08 A. Wprowadzono zmianę nazwy uprawnionego przez wykreślenie wpisu: "Wydawnictwo INFOR Spółka z o.o., **Warszawa**, Polska" i dokonanie wpisu: "Grupa Wydawnicza Infor Spółka z o.o., **Warszawa**, Polska".

103960 2002 05 20 A. Wprowadzono zmianę uprawnionego **przez** wykreślenie wpisu: "Kraft Foods, Inc., **Northfield**, Stany Zjednoczone Ameryki" i dokonanie wpisu: "KRAFT FOODS HOLDINGS, INC., Northfield, Illinois Stany Zjednoczone Ameryki".

104569 2002 05 **13** A. Wprowadzono zmianę uprawnionego przez wykreślenie wpisu: "EKKO Spółka z o.o., **Szczecin**, Polska" i dokonanie wpisu: "PROINWEST A Sp. z o.o., Warszawa, Polska".

104569 2002 05 **13** A. Wprowadzono zmianę uprawnionego przez wykreślenie wpisu: "PROINWEST A Sp. z o.o., **Warszawa**, Polska" i dokonanie wpisu: "Tybag Import, Export M.Bagiński, Zürich, Szwajcaria".

104875 2002 05 20 A. Wprowadzono zmianę uprawnionego przez wykreślenie wpisu: "Kraft Foods, Inc., **Northfield**, Stany Zjednoczone Ameryki" i dokonanie wpisu: "KRAFT FOODS HOLDINGS, INC., **Northfield**, Illinois, Stany Zjednoczone Ameryki".

106171 2002 05 29 A. Wprowadzono zmianę uprawnionego przez wykreślenie wpisu: "CALZATURIFICIO ROSSI S.p.A., San **Mauro** Pascoli, Włochy" i dokonanie wpisu: "Sergio Rossi S.p.A., San Mauro Pascoli, Włochy".

106573 2002 05 08 A. Wprowadzono zmianę nazwy uprawnionego przez wykreślenie wpisu: "Wydawnictwo INFOR

Spółka z o.o., **Warszawa**, Polska" i dokonanie wpisu: "Grupa Wydawnicza Infor Spółka z o.o., **Warszawa**, Polska".

106751 2002 05 29 A. Wprowadzono zmianę uprawnionego przez wykreślenie wpisu: "**OLMEX** Przedsiębiorstwo **Badawczo-Wdrożeniowe** Spółka z o.o., Olsztyn, Polska" i dokonanie wpisu: "Przedsiębiorstwo **Badawczo-Wdrożeniowe** "**OLMEX**" Spółka **Akcyjna**, Olsztyn, Polska".

107089 2002 05 09 A. Wprowadzono zmianę nazwy uprawnionego przez wykreślenie wpisu: "Wydawnictwo INFOR Spółka z o.o., **Warszawa**, Polska" i dokonanie wpisu: "Grupa Wydawnicza Infor Spółka z o.o., **Warszawa**, Polska".

108897 2002 05 09 A. Wprowadzono zmianę nazwy uprawnionego przez wykreślenie wpisu: "Wydawnictwo INFOR Spółka z o.o., **Warszawa**, Polska" i dokonanie wpisu: "Grupa Wydawnicza Infor Spółka z o.o., **Warszawa**, Polska".

109122 2002 05 **13** A. Wprowadzono zmianę uprawnionego przez wykreślenie wpisu: "EKKO Spółka z o.o., Szczecin, Polska" i dokonanie wpisu: "PROINWEST A Sp. z o.o., Warszawa, Polska".

109122 2002 05 **13** A. Wprowadzono zmianę uprawnionego przez wykreślenie wpisu: "PROINWEST A Sp. z o.o., Warszawa, Polska" i dokonanie wpisu: "Tybag Import, Export M.Bagiński, Zürich, Szwajcaria".

109124 2002 05 13 D. Dokonano wpisu: "W dniu 06.09.2001 r. zawarto umowę licencyjną wyłączną na używanie znaku towarowego przez: PROINWEST A Sp. z o.o., **Warszawa**, **Polska**, na czas trwania ochrony znaku towarowego".

109299 2002 05 09 A. Wprowadzono zmianę nazwy uprawnionego przez wykreślenie wpisu: "Wydawnictwo INFOR Spółka z o.o., **Warszawa**, Polska" i dokonanie wpisu: "Grupa Wydawnicza Infor Spółka z o.o., **Warszawa**, Polska".

109925 2002 05 09 A. Wprowadzono zmianę uprawnionego przez wykreślenie wpisu: "ProScript Spółka z o.o., Warszawa, Polska" i dokonanie wpisu: "Bronwald Sp. z o.o., Warszawa, Polska".

110140 2002 05 29 A. Wprowadzono zmianę uprawnionego przez wykreślenie wpisu: "Ciuk Włodzimierz **CWP**, Wrocław, Polska" i dokonanie wpisu: "**CWP** Spółka z o.o., Lany, Polska".

110470 2002 05 13 D. Dokonano wpisu: "W dniu 06.09.2001 r. zawarto umowę licencyjną wyłączną na używanie znaku towarowego przez: PROINWEST A Sp. z o.o., **Warszawa**, **Polska**, na czas trwania ochrony znaku towarowego."

110721 2002 05 20 A. Wprowadzono zmianę siedziby uprawnionego przez wykreślenie wpisu: "**KAMIS-PRZYPRAWY** Spółka **Akcyjna**, **Warszawa**, Polska" i dokonanie wpisu: "KAMIS-PRZYPRAWY Spółka **Akcyjna**, Wólka **Kosowska**, Polska".

111257 2002 05 13 A. Wprowadzono zmianę uprawnionego przez wykreślenie wpisu: "EKKO Spółka z o.o., Szczecin, Polska" i dokonanie wpisu: "PROINWEST A Sp. z o.o., **Warszawa**, Polska".

111257 2002 05 13 A. Wprowadzono zmianę uprawnionego przez wykreślenie wpisu: "PROINWEST A Sp. z o.o., **Warszawa**, Polska" i dokonanie wpisu: "Tybag **Import**, Export M.Bagiński, Zürich, Szwajcaria".

111291 2002 05 **13** A. Wprowadzono zmianę uprawnionego przez wykreślenie wpisu: "EKKO Spółka z o.o., Szczecin, Polska" i dokonanie wpisu: "PROINWEST A Sp. z o.o., Warszawa, Polska".

111291 2002 05 13 A. Wprowadzono zmianę uprawnionego przez wykreślenie wpisu: "PROINWEST A Sp. z o.o., Warszawa,

wa, Polska" i dokonanie wpisu: "Tybag **Import**, Export M.Bagiński, Zürich, Szwajcaria".

111292 2002 05 13 A. Wprowadzono zmianę uprawnionego przez wykreślenie wpisu: "EKKO **Spółka** z o.o., Szczecin, Polska" i dokonanie wpisu: "**PROINWEST** A Sp. z o.o., **Warszawa**, Polska".

111292 2002 05 13 A. Wprowadzono zmianę uprawnionego przez wykreślenie wpisu: "PROINWEST A Sp. z o.o., **Warszawa**, Polska" i dokonanie wpisu: "Tybag **Import**, Export M.Bagiński, Zürich, Szwajcaria".

111984 2002 05 09 A. Wprowadzono zmianę nazwy uprawnionego przez wykreślenie wpisu: "Wydawnictwo INFOR Spółka z o.o., **Warszawa**, Polska" i dokonanie wpisu: "Grupa Wydawnicza Infor Spółka z o.o., **Warszawa**, Polska".

111985 2002 05 09 A. Wprowadzono zmianę nazwy uprawnionego przez wykreślenie wpisu: "Wydawnictwo INFOR Spółka z o.o., **Warszawa**, Polska" i dokonanie wpisu: "Grupa Wydawnicza Infor Spółka z o.o., **Warszawa**, Polska".

113190 2002 05 08 D. Dokonano wpisu: "W dniu 1 czerwca 2000 r. zawarto umowę licencyjną na używanie znaku towarowego przez Katarzyna Pieślak i Bogumiła Podbielska **LUPO-HURT s.c.** z siedzibą w Poznaniu, Polska".

113190 2002 05 08 D. Dokonano wpisu: "W dniu 1 czerwca 2000 r. zawarto umowę licencyjną na używanie znaku towarowego przez **LUPO T.C.**, Stanisław Pieślak z siedzibą w **Poznaniu**, Polska".

115081 2002 05 20 A. Wprowadzono zmianę uprawnionego przez wykreślenie wpisu: "Kraft Foods, Inc., **Northfield**, Stany Zjednoczone Ameryki" i dokonanie wpisu: "**KRAFT FOODS HOLDINGS, INC.**, **Northfield**, Illinois, Stany Zjednoczone Ameryki".

115460 2002 05 09 A. Wprowadzono zmianę nazwy uprawnionego przez wykreślenie wpisu: "Wydawnictwo INFOR Spółka z o.o., **Warszawa**, Polska" i dokonanie wpisu: "Grupa Wydawnicza Infor Spółka z o.o., **Warszawa**, Polska".

116004 2002 05 09 A. Wprowadzono zmianę uprawnionego przez wykreślenie wpisu: "biZNET Poland S.C. Gromisz Marcin, Mańczak Olaf, Nowicki Kacper, **Warszawa**, Polska" i dokonanie wpisu: "biZNET Poland Sp. z o.o., Warszawa, Polska".

116776 2002 05 09 A. Wprowadzono zmianę nazwy uprawnionego przez wykreślenie wpisu: "Wydawnictwo INFOR Sp. z o.o., **Warszawa**, Polska" i dokonanie wpisu: "Grupa Wydawnicza Infor Spółka z o.o., **Warszawa**, Polska".

117251 2002 05 13 A. Wprowadzono zmianę uprawnionego przez wykreślenie wpisu: "EKKO Spółka z o.o., **Szczecin**, Polska" i dokonanie wpisu: "PROINWEST A Sp. z o.o., **Warszawa**, Polska".

117251 2002 05 13 A. Wprowadzono zmianę uprawnionego przez wykreślenie wpisu: "PROINWEST A Sp. z o.o., **Warszawa**, Polska" i dokonanie wpisu: "Tybag **Import**, Export M.Bagiński, **Zürich**, Szwajcaria".

118093 2002 05 07 A. Wprowadzono zmianę nazwy uprawnionego przez wykreślenie wpisu: "AF NAF, Epinay-Sur-Seine, Francja" i dokonanie wpisu: "NAF NAF, Epinay-Sur-Seine, Francja".

120341 2002 05 09 A. Wprowadzono zmianę nazwy uprawnionego przez wykreślenie wpisu: "Wydawnictwo INFOR Spółka z o.o., **Warszawa**, Polska" i dokonanie wpisu: "Grupa Wydawnicza Infor Spółka z o.o., **Warszawa**, Polska".

121306 2002 05 09 A. Wprowadzono zmianę uprawnionego przez wykreślenie wpisu: "SERENA Spółka z o.o., **Sieradz**, Polska" i dokonanie wpisu: "Zdzisława Pietrzak Przedsiębiorstwo **Produkcyjno-Handlowo-Usługowe** "SŁAWA" **Export-Import**, Pabianice, Polska".

121535 2002 05 08 D. Dokonano wpisu: "W dniu 29 czerwca 2000 r. zawarto umowę licencyjną wyłączną na używanie znaku towarowego przez MSP POLMO Łódź Sp. z o.o. z siedzibą w Łodzi, Polska".

122983 2002 05 29 A. Wprowadzono zmianę uprawnionego przez wykreślenie wpisu: "DOBROPASZ-ROLLAND GRUPA **ROLIMPEX** Sp. z o.o., Baborów, Polska" i dokonanie wpisu: "DOBROPASZ-Grupa Rolimpex Sp. z o.o., Dobryszycy, Polska".

123815 2002 05 13 A. Wprowadzono zmianę uprawnionego przez wykreślenie wpisu: "EKKO Spółka z o.o., Szczecin, Polska" i dokonanie wpisu: "PROINWEST A Sp. z o.o., **Warszawa**, Polska".

123815 2002 05 13 A. Wprowadzono zmianę uprawnionego przez wykreślenie wpisu: "PROINWEST A Sp. z o.o., **Warszawa**, Polska" i dokonanie wpisu: "Tybag **Import**, Export M.Bagiński, Zürich, Szwajcaria".

125282 2002 05 29 A. Wprowadzono zmianę uprawnionego przez wykreślenie wpisu: "**Strumska Krystyna**, **Strumski Andrzej** **MARSPOL GRUPA**, **Dębica**, Polska" i dokonanie wpisu: "**MARSPOL- SERWIS** Sp. z o.o., Rzeszów, Polska".

125282 2002 05 29 A. Wprowadzono zmianę nazwy uprawnionego przez wykreślenie wpisu: "MARSPOL- SERWIS Sp. z o.o., Rzeszów, Polska" i dokonanie wpisu: "MARSPOL GRUPA Sp. z o.o., Rzeszów, Polska".

125283 2002 05 29 A. Wprowadzono zmianę uprawnionego przez wykreślenie wpisu: "Strumska **Krystyna**, **Strumski Andrzej** **MARSPOL GRUPA**, **Dębica**, Polska" i dokonanie wpisu: "**MARSPOL- SERWIS** Sp. z o.o., Rzeszów, Polska".

125283 2002 05 29 A. Wprowadzono zmianę nazwy uprawnionego przez wykreślenie wpisu: "MARSPOL- SERWIS Sp. z o.o., Rzeszów, Polska" i dokonanie wpisu: "**MARSPOL** GRUPA Sp. z o.o., Rzeszów, Polska".

125665 2002 05 13 D. Dokonano wpisu: "W dniu 06.09.2001 r. zawarto umowę licencyjną wyłączną na używanie znaku towarowego przez: PROINWEST A Sp. z o.o., **Warszawa**, **Polska**, na czas trwania ochrony znaku towarowego".

128775 2002 05 29 A. Wprowadzono zmianę nazwy uprawnionego przez wykreślenie wpisu: "Karpiński **Henryk** **INSTAL-PLAST**, **Łask**, Polska" i dokonanie wpisu: "Karpiński Henryk "InstalPlast Łask", Łask, Polska".

191

DECYZJE O UNIEWAŻNIENIU PRAWA Z REJESTRACJI

Poniższe zestawienie zawiera kolejno: numer rejestru znaków towarowych, datę unieważnienia prawa z rejestracji oraz treść decyzji

77718 1999 **11** 30 Unieważniono w całości

112 104 2001 04 19 Unieważniono w całości

192

DECYZJE O WYGASNIĘCIU PRAWA Z REJESTRACJI

Poniższe zestawienie zawiera kolejno: numer rejestru znaków towarowych i datę wygaśnięcia prawa z rejestracji. W przypadku wygaśnięcia prawa tylko dla części towarów (usług) wymienia się te towary (usługi).

- 112 776 2001 11 23 Prawo wygasło. **Uprawniony** z tytułu prawa ochronnego wnioskiem z dnia 19 listopada 2001 r. zrezygnował z dalszej ochrony przedmiotowego znaku towarowego.
- 120 887 2001 12 05 Prawo wygasło. Uprawniony z tytułu prawa ochronnego wnioskiem z dnia 28 listopada 2001 r. zrezygnował z dalszej ochrony przedmiotowego znaku towarowego.
- 131 538 2001 11 23 Prawo wygasło. Uprawniony z tytułu prawa ochronnego wnioskiem z dnia 19 listopada 2001 r. zrezygnował z dalszej ochrony przedmiotowego znaku towarowego.
- 132 963 2001 11 23 Prawo wygasło. Uprawniony z tytułu prawa ochronnego wnioskiem z dnia 19 listopada 2001 r. zrezygnował z dalszej ochrony przedmiotowego znaku towarowego.
- 69 162 2000 08 22 Prawo wygasło w części dla towarów: „dietetyczne środki odżywcze, środki odżywcze dla dzieci, gotowe i półgotowe potrawy dietetyczne; mięso, ryby, drób i dziczyzna; ekstrakty mięsne; konserwowane, suszone i gotowane owoce i **warzywa**; galaretki (**zele**), konfitury; **jaja**, mleko i produkty mleczne; sosy do sałat, konserwy mięsne, rybne, drobiowe, z dziczyzny, owocowe i warzywne; potrawy gotowe lub półgotowe złożone z co najmniej jednego z wymienionych towarów; potrawy mrożone; **kawa, herbata**, kakao, cukier, **ryż**, tapioka, sago, namiastki kawy; mąka i preparaty zbożowe, chleb, drobne pieczywo i wyroby cukiernicze, lód **spożywczy**; miód, syrop z melasy; drożdże, proszek do pieczenia; sól, **musztarda**, ocet, sosy (z wyjątkiem sosów do sałat); przyprawy; potrawy półgotowe, gotowe i mrożone, złożone z co najmniej jednego z wymienionych towarów" klasy „5, 30”.
- 71 465 2000 11 13 Prawo wygasło w części dla towarów: „kolektory ciepła" oraz klasa „11”.
- 71 883 2001 02 21 Prawo wygasło w części dla towarów: „**mięso**, ryby, drób i **dziczyzna**; ekstrakty mięsne; i jarzyny konserwowane, suszone i gotowane; **jaja**, mleko i produkty z **mleka**; jadalne oleje i tłuszcze, sosy do sałat; konserwy; **kawa, herbata**, kakao, cukier, **ryż, tapioka**, sago, namiastki kawy; **mąka** i preparaty zbożowe, chleb, wyroby cukiernicze, piekarnicze, słodczyce, lody jadalne, **miód**, syrop z melasy, drożdże, proszki do **pieczenia**; sól, **musztarda**, ocet, sosy (z wyjątkiem do sałat), przyprawy, lód; produkty rolne, ogrodnicze i leśne oraz ziarno siewne nie zawarte w innych **klasach**, żywe zwierzęta; świeże owoce i jarzyny; **nasiona**, żywe rośliny i naturalne kwiaty; paszy dla **zwierząt**, słód; piwo, wody mineralne i gazowane oraz inne napoje

bezalkoholowe; syropy i inne **preparaty** do przygotowywania napojów" oraz klasy „30, 31”.

- 74 965 2001 11 07 Prawo **wygasło** w części: „Wnioskiem z dnia 8 listopada 2001 r. uprawniony do prawa ochronnego wniosł o wygaszenie prawa ochronnego w części wykazu towarów objętych klasą „37" budownictwo i naprawa”.
- 74 966 2001 11 07 Prawo wygasło w części: „Wnioskiem z dnia 8 listopada 2001 r. uprawniony do prawa ochronnego wniosł o wygaszenie prawa ochronnego w części wykazu towarów objętych klasą „37" budownictwo i naprawa”.
- 74 967 2001 11 07 Prawo wygasło w części: „Wnioskiem z dnia 8 listopada 2001 r. uprawniony do prawa ochronnego wniosł o wygaszenie prawa ochronnego w części wykazu towarów objętych klasą „37" budownictwo i naprawa”.
- 74 968 2001 11 07 Prawo wygasło w części: „Wnioskiem z dnia 8 listopada 2001 r. uprawniony do prawa ochronnego wniosł o wygaszenie prawa ochronnego w części wykazu towarów objętych klasą „37" budownictwo i naprawa”.
- 76 011 2001 11 20 Prawo wygasło w części: „Wnioskiem z dnia 20 listopada 2001 r. uprawniony do prawa ochronnego wniosł o wygaszenie prawa ochronnego w części wykazu towarów objętych klasą „16" druki, ulotki, katalogi”.
- 77 171 2001 11 05 Prawo wygasło w części: „Wnioskiem z dnia 12 listopada 2001 r. uprawniony do prawa ochronnego wniosł o wygaszenie prawa ochronnego w części wykazu towarów objętych klasami „9"; zespoły elektroniczne i płytki z obwodami drukowanymi, oraz „42"; wykonywanie nadruków techniką sitodruku na materiałach np. papierniczych, tkaninach, tworzywach sztucznych”.

193

DECYZJE O ZMIANIE LUB UCHYLENIU DECYZJI (opublikowanych w Wiadomościach Urzędu Patentowego)

Poniższe zestawienie zawiera kolejno: numer rejestru znaków towarowych, numer i rok Wiadomości Urzędu Patentowego, w którym zmieniona lub uchylona decyzja została ogłoszona oraz datą i treść decyzji, w której zmieniono lub uchylono decyzją poprzednią.

- 128 474 06/01 2002 04 03 zmieniono decyzję o rejestracji znaku towarowego z dnia 2001.03.26 w następujący sposób:
- w części **dotyczącej** wykazów towarów:
• powinno być: „produkty z krwi z wyjątkiem stosowanych w ginekologii; produkty krwiopochodne z wyjątkiem stosowanych w ginekologii; immunoglobuliny z wyjątkiem stosowanych w ginekologii" Klasy: 5.

130 843	10/01	2001 07 24	zmieniono decyzję o rejestracji znaku towarowego z dnia 2001.07.24 w następujący sposób: - w części dotyczącej wykazu towarów: - powinno być: „ mydła , wyroby perfumeryjne, kosmetyki , w tym produkty do pielęgnacji skóry, produkty do pielęgnacji włosów, produkty do pielęgnacji ciała i kosmetyki do makijażu” Klasy: 3.	2R 182 068 KRONOS	1, 2, 3, 4
				2R 212 918 ORCHID	14
				2R 227 566 STENOIRETTE	9,16
				2R 232 693 ELEPHAT	3, 16, 21
				2R 269 111 AGAPURIN	5
				2R 269 111 AGAPURIN	5
				R 284 522 VERAL	1,3,5
				R 316 544 RING-TABLETTEN	5
				R 349 864 CFE: 5.5	25
				R 364 846 BIRELL	32
				R 393 585 SANTA-DIGNA	33
				R 393 586 VIÑA-ESMERALDA	33
				R 429 114 MOGADOR	34
				R 443 741 PETRACO CFE: 26.3; 27.5	1,2,3,4
				R 451 949 ROCHAS PARIS	3, 9, 14, 18, 21, 24, 25,34
				R 452 053 MAGNO	16
				R 452 286 ROTHEMUHLE CFE: 15.7; 27.5	6, 7, 9, 11
				R 455 681 TRICOMER	17,19
				R 456 126 ACCENTO	25
				R 456 692 MAS LA PLANA	33
				R 460 255 COONTROL 777 CFE: 24.17; 27.5; 27.7	10
				R 460 665 LOCKTHERM	9, 16, 17
				460 904 RAUTHERM	17, 20
				464 892 ELCO	16
				469 459 BALIK	29
				482 547 CLINUTREN	5
				484 088 TBS	18, 25
				488 087 A SPORTLINE MARTINI	16, 25, 28
				498 558 ESSER	9
				499 314 GRILBOND	1
				505 037 PERCEPTOR	35
				510 050 MILMANDA	33
				510 501 ALLOCATOR	35
				518 892 CILD	2
				520 017 MAGNOLASER	16
				526 490 FRESH PACIFIC	3
				531 325 CLAUDE LEGER CFE: 25.3; 26.11 ; 27.5; 29.1	29, 30
				R 532 857 HELIOS CFE: 26.1; 27.5	9
				535 521 EXCELENS	9
				542 810 INVE	31
				543 942 INVE CROUP CFE: 3.7; 4.5; 27.5	31
				R 545 258 RAPS CFE: 27.5	25, 28
				545 543 YASHIMA	9, 25, 28
				547 036 HIGHWARE	9, 16, 35, 38, 41, 42
				547 288 ECONOMOS CFE: 25.3; 26.1; 26.11 ; 27.5; 29.1	1, 2, 4, 6, 7, 11, 17, 35, 36, 37, 39, 40, 41
				547 289 SEAL IET CFE: 26.1; 27.5	1, 2, 4, 6, 7, 11, 17, 35, 36, 37, 39, 40, 41
				548 956 PESOLA CFE: 25.5; 25.7; 26.4; 27.5	9
				551 427 BOMMERLUNDER	33
				552 324 HOSTACOM	1
				R 554 352 VIRUTEX	7
				556 590 LEONHARD MOLL CFE: 26.11 ; 27.1; 27.5	35, 36, 37, 42
				R 558 435 FORT BO YARD	3, 9, 25, 28, 33, 38, 41, 42
				558 781 ROSETTA CFE: 5.5; 26.1 ; 27.5	25
				563 648 COLOR LINE	12
				564 769 CYPRION CFE: 27.5	9, 16
				R 565 370 UTM 50 UNITE THERMIQUE MODULAIRE CFE: 27.5; 27.7	11
				R 565 779 WARSTEINER	32
				567 501 ZITHROMAX	5
131 973	11/01	2002 03 29	zmieniono decyzję o rejestracji znaku towarowego z dnia 2001.08.17 w następujący sposób: - w części dotyczącej nazwy znaku towarowego: - powinno być: „ RICHE CREME YVES ROCHER ”.		
132 153	12/01	2002 04 03	zmieniono decyzję o rejestracji znaku towarowego z dnia 2001.08.22 w następujący sposób: - w części dotyczącej nazwy uprawnionego: - powinno być: „FAREAST Spółka z o.o., Raszyn, Polska”.		
132 696	12/01	2002 04 03	zmieniono decyzję o rejestracji znaku towarowego z dnia 2001.09.27 w następujący sposób: - w części dotyczącej wykazu towarów: - powinno być: „elementy konstrukcyjne z metalu do urządzeń kanalizacyjnych i instalacji sanitarnych z żeliwa; wyroby żeliwne kanalizacyjne, do kanalizacji ulicznych; wyroby żeliwne i drobne wyroby z żelaza, o ile zawarte w klasie 6; elementy konstrukcyjne do urządzeń kanalizacyjnych i instalacji sanitarnych, wodooddzielacze do oczyszczalni ścieków; urządzenia wodociągowe, urządzenia do oczyszczania wody; elementy konstrukcyjne niemetalowe do urządzeń kanalizacyjnych i instalacji sanitarnych, z betonu i tworzyw sztucznych; elementy konstrukcyjne do budowy kanałów, do kanalizacji ulicznych; elementy konstrukcyjne z betonu i tworzyw sztucznych do oczyszczalni ścieków” Klasy: 6, 11, 19 .		

194

REJESTRACJA MIĘDZYNARODOWA UZNANA W POLSCE

Poniższe zestawienie zawiera kolejno: numer *międzynarodowego rejestru znaków towarowych*, znak towarowy (w przypadku znaków graficznych *ozn.* CFE oraz klasy elementów obrazowych, znaku) i klasy towarowe.

2R 138 299	ABBE CHAUPITRE	
	CFE: 2,1; 25.1; 27.5	1,5
2R 157 180	SILBERSCHNITT	8
2R 176 660	SUBMARINER	14

568 371 DANESICAFFE CFE: 26.2; 26.4; 27.1; 27.5	30	684 489 CYBER SPACE	18, 28
569 915 PAULY	5, 29, 30	685 414 AXAPTA	9
574 770 MONTE TITOLI S.P.A	36	686 679 IN TOUCH	9
574 771 MT CFE: 26.4; 27.5	36	689 120 YES CFE: 1.1; 27.5	8, 10
586 288 BROTOMAX CFE: 5.1; 24.15; 27.5	1	692 451 STABILON	5
588 887 001 INTERNATIONAL CFE: 26.3; 27.5; 27.7	16	694 017 MC FORSUM SINCE 1997 CFE: 2.1; 27.1; 27.5	25
598 492 GOLDWIN CFE: 27.5	18, 25, 28	694 720 EURONICS BEST BUY CFE: 1.1; 26.4; 27.5	9, 11, 35
598 583 CARIN HARCOSMETICS CFE: 1.15; 2.9; 25.7; 27.5	3	695 683 VIA APPIA CFE: 1.1; 26.11; 27.5	25
601 162 ACTIROB B	1, 5	700 088 EMPORIO ARMANI LEI/ELLE/SHE/ELLA CFE: 3.7; 27.5; 28.3	3
607 532 CLASSIC ORANGE MIT VITAMIN-C ZUSATZ CFE: 1.1; 25.1; 27.5; 29.1	32	700 380 EMPORIO ARMANI LUI/IL/HE/EL CFE: 2.1; 3.7; 27.5; 28.3	3
608 964 ABRAMAX	6, 17	701 685 E CFE: 27.5	3, 25
613 092 OPERATIONAL CFE: 26.1; 27.5; 29.1	7, 11, 37, 42	710 807 STREAMLINE	29
629 188 GRAHAM 1695	14	711 009 OPTIMAGAZ	11
650 658 MOCCA	9, 25	713 504 GEOROC	19, 37
654 577 WINJET CFE: 27.5	14, 16, 18, 34	713 962 CONNECT CFE: 26.4; 27.5	25
654 700 SHAPE CD	9, 16, 25	715 769 BOTT VARIO	6, 20
655 549 LE FIGARO	9, 35, 38, 41, 42	719 998 SEVEN CFE: 1.1; 27.5; 27.7	3, 14, 16, 18, 25
657 808 XANITALIA	3	721 463 EUROSRIPT	35, 41, 42
657 890 BIG FOR MEN BY ADLER FASHION CFE: 26.4; 27.5	3, 18, 25	722 211 AMURT ANANDA MARGA UNIVERSAL RELIEF TEAM CFE: 1.5; 26.3; 27.5; 29.1	16, 36, 41, 42
661 239 ELTERN	9, 16, 35, 36, 38, 39, 41, 42	722 735 ISP	9, 36, 42
661 793 RIVER WOODS	18, 25, 40	722 753 ELECTRAPLAN	6, 9, 20
662 017 KALVERT	11	722 875 EUROSRIPT THE WORLD OF DOCUMENTS CFE: 27.5; 29.1	35, 41, 42
663 759 ERBE	8, 21	723 519 VAEPLAN CFE: 27.5	1, 17, 19
668 383 FERRAGAMO	3, 14, 18, 25, 42	723 529 STINNES LOGISTICS CFE: 26.11; 27.5; 29.1;	1, 2, 3, 4, 6, 7, 8, 9, 11, 12, 16, 17, 19, 20, 37, 39, 40, 42
668 518 APART IMPRESSIONS CFE: 27.5	3, 14, 16, 18, 24, 25	723 635 BIP CFE: 27.5	9, 37, 38
668 813 BTI	1, 2, 3, 4, 6, 7, 8, 9, 11, 17, 19, 20, 22	723 697 SILEXTRA	2
670 950 ETHNIC BLUE	25	724 321 SKONA	3, 16
676 554 COTTON & MORE JUPITER STYLED BY GOLDRESS CFE: 26.11; 27.5	25	724 485 RENOVA	3, 5, 16
677 790 CLASSIC LVTVSKA CFE: 19.7; 24.1; 27.5	21, 33	724 506 ASBO	19, 27, 37
683 359 DELAY-TIAZEM SR CFE: 19.3; 26.4; 27.5; 28.1; 29.1	35	724 584 GRILLO CFE: 27.5	1, 2, 5, 6, 7, 8, 9, 12, 13, 31, 37, 40, 42
683 360 CARDIOGUARD SR CFE: 19.3; 25.1; 26.4; 28.1; 29.1	35	724 586 BKT	1, 9, 11, 35, 37, 42
683 546 EXPRESS FINISH	3	724 611 AVACON	9, 16, 35, 36, 37, 39, 40, 41, 42
683 559 COFFEE CUP CFE: 4.5; 11.3; 26.4	16, 30, 42	724 702 WHITE RED	14, 34
683 583 CFE: 25.1; 25.7; 26.4	3	724 704 MEDIA CARD DER CLUB BERTELSMANN CFE: 20.7; 26.4; 27.5	9, 16, 35, 37, 39, 41
683 584 CFE: 25.7; 26.4; 26.13	3	726 123 INFORMA UNTERNEHMENSBERE- TUNGS GMBH	35, 42
683 680 ZEWA MED	3, 5, 16	726 212 PHONIX	25
683 695 SIN	33	725 566 ZAWISZA WODKA CFE: 19.7; 24.1; 27.5; 29.1	21, 33
683 873 COLOREX	19, 27	728 010 SCENIUM CFE: 26.4; 27.5	9
683 904 KOLCIKIDZ	5, 30	728 076 GIE	9
683 917 PURMO ROLLJET	11	729 697 POL ROGER CFE: 27.5	32, 33, 42
683 926 SEIO DA TERRA	33	730 293 SERVICE CARD CFE: 26.4; 26.15; 27.5; 29.1	9, 16, 36
683 927 CASA GUSTA	33	730 405 CFE: 26.4; 26.11; 29.1	6, 7, 11, 17, 19, 37, 40, 42
684 007 TIC TAC SILVERS	30	730 521 MY WAY CFE: 7.11; 26.4; 27.5	9, 14, 16, 18, 20, 21, 24, 25, 26, 34, 41
684 078 CALIFORNIA CFE: 1.3; 26.11; 27.5; 29.1	29, 31, 32	730 777 LA TROCANTE DEPOT VENTE CFE: 26.3; 26.4; 27.5; 29.1	11, 20, 21, 35, 39
684 094 VALIO	5, 29, 32	731 617 YUTONG	12
684 109 T-CARD PRIVILEGE	9, 16, 36, 38		
684 118 T-CARD ADVANTAGE	9, 16, 36, 38		
684 176 CFE: 26.7	5, 29, 32		
684 215 ALBA	5		
684 448 POWER A	3		
684 470 COLISEE	3		

731 795 WWW ALLOSITE				755 545 AQUA-CYCLE			11, 32, 42
CFE: 26.15; 27.5; 29.1	9, 16, 35, 36, 38, 41,			755 546 Z-COMMERCE		16, 35, 36, 38, 42	
			42	755 548 EASYCLIQ CFE: 27.5; 28.7			19, 27, 37
732 242 ISAFIL			1, 4	755 549 ROMU'S CFE: 2.9; 27.5			25
732 257 DOG GENERATION			3	755 552 GRETHER		9, 35, 36, 37, 38, 41,	42
732 258 OH MY DOG!			3				
732 286 SPORTIES		1, 3, 5, 6, 9, 14, 16,		755 555 FILKEMP CFE: 26.1; 27.5			17, 28
		18, 20, 21, 24, 25,		755 557 NATURAIS			29
		28, 29, 30, 32, 35,		755 558 KNABBERMAUSCHEN			30
		38, 39, 41, 42		755 567 PAQUITO NATURAL JUICE			
732 432 CALYPSO CFE: 26.1; 27.3; 29.1		3, 10, 21, 24		CFE: 2.1; 27.5; 29.1			32
732 466 YOU CAN		5, 16, 31, 41, 42		755 574 MV CFE: 26.11; 27.5			9
733 885 EUROPAS		9, 36, 41, 42		755 575 ALVITA			30
734 274 PURODENT CFE: 27.5			21	755 579 PETIT CHEBRA			29
734 383 UNISTAR AG CFE: 27.5; 29.1		6, 17, 19		755 581 LIPTON ICE TEA			
734 923 AQUASOFT CFE: 26.11; 27.5		3, 11		CFE: 1.15; 25.1; 27.5; 29.1			30, 32
735 014 H.T.P.UNITEX CFE: 26.2; 27.5		7, 9		755 582 BOTANIX CFE: 27.5			3, 5
735 152 CFE: 26.3; 26.11		3, 9, 14, 18, 25		755 584 EHL CFE: 27.5; 29.1			19
735 162 BARBARA		20, 24		755 595 AQUVA			12, 21, 22
735 169 OSTEOVITAL CFE: 26.4; 27.5; 29.1		5, 30, 32		755 598 THERAMED COMPLETE			
735 209 K CFE: 25.7; 26.4; 27.5; 29.1		35, 36, 39		& ICE FRESH			3, 5, 21
735 973 T-X-BONUS		9, 16, 35, 36, 38, 39,		755 599 FRESH UP 2 IN 1			3, 21
		42		755 609 THERA-MED COMPLETE & FRESH		3, 5, 21	
735 974 T-VALUE		9, 16, 35, 36, 38, 39,		755 610 POWERITS		9, 35, 36, 38	
		42		755 612 K&K CFE: 14.1; 24.17; 27.5			12
735 975 T-IS BONUS		9, 16, 35, 36, 38, 39,		755 619 OPASIA		9, 16, 35, 36, 37, 38,	41, 42
		42					
736 493 BAY GREY		2, 12		755 623 2NDKIND		3, 9, 12, 14, 16, 18,	25, 28
736 740 M-FLÜSSIG		1, 3, 5					
736 981 CFE: 19.7		3, 21, 29, 30, 32, 33		755 627 PORCELAIR			21
737 998 VALLEVERDE CFE: 27.5		18, 25		755 628 BEN LEE			18, 25, 28
739 153 CHEWEEZZ		30		755 629 SHAKTI			3
739 336 EXCELLERATOR		9, 17		755 630 HYDRO-WOLFF			5
741 876 CATHRINE CFE: 25.1; 27.5; 29.1		3, 5, 16		755 634 EUFORMATION			35, 42
742 876 AMAP		9, 42		755 636 OXALYS			40
743 527 SHIVA		42		755 637 AXENTA			5
743 654 ROLLTON		5, 29, 30, 31, 32, 33,		755 642 GRANUCARB			1
		35, 39, 42		755 645 ANITA			31
746 467 NIOX CFE: 27.3; 27.5		5, 10		755 648 WATERDREAM			11, 20, 21
746 579 EQUORAL		5		755 649 SEEMEE			22
747 107 GRAFOPLAST		9		755 650 UNITE DES CONTRAIRES			3
748 283 CFE: 1.3; 24.17; 27.5; 29.1		28		755 652 TOMASETTO ACHILLE			12, 36, 37
749 778 BARONE MONTALTO		33		755 653 ENERGISING THE OFFICE			16, 20
750 537 EURION		12, 35, 38, 39		755 654 RESTE FIDELE			3
750 538 MOBILION		12, 35, 38, 39		754 660 SMOFLIPID			5
750 956 QUADRIS		12, 35, 38, 39		755 665 BC CFE: 27.5; 29.1		2, 16, 17, 19, 24, 27,	37
750 957 FLEXILITY		12, 35, 38, 39					
752 115 HYDRA S.O.S.		3		755 666 BRUNO COLOR		2, 16, 17, 19, 24, 27,	37
755 501 TUBOFLATOR		11, 12, 13					
755 502 DUOFLATOR		11, 12, 13		755 670 BETA-WOLFF			5
755 503 VARIFLATOR		11, 12, 13		755 673 TRIAM-WOLFF			5
755 504 VARIOFLATOR		11, 12, 13		755 677 SILVERMOON			35, 42
755 505 FLATOR		11, 12, 13		755 686 DT TENSIO CFE: 26.2; 27.5			9, 12, 25
755 506 DURATEX		23		755 687 KILLER KICK			12, 18, 25, 28
755 510 GUSTAV BROM		9, 16, 41		755 689 COMMANRAIL CFE: 27.5			7, 12, 16
755 515 ASEM CFE: 27.1; 27.5; 29.1		11, 20		755 692 BADO THERM CFE: 26.4; 27.5; 29.1			9, 35, 37
755 520 HAERA		2		755 693 LOGRA CFE: 26.3; 27.5			35, 41
755 524 MONORHO		5		755 695 SWISS MILITARY			
755 525 RHOCOMBIN		5		CFE: 26.1; 27.5			14, 16, 25, 30
755 529 META		42		755 696 TDC INTERNET		9, 16, 35, 36, 37, 38,	41, 42
755 530 BENINGTON		34					
755 531 SNOW&FUN				755 698 CELENO			9, 38
CFE: 26.4; 27.5	9, 14, 16, 25, 32, 33,			755 702 ALLBANK CFE: 26.3; 27.5			9, 36
	38, 39, 41, 42			755 705 I H EAR CFE: 26.2; 26.11; 27.5			9, 16, 38
755 532 MANDATUM PANKKI - BANK				755 708 METEOSPASYL			5
CFE: 26.11; 27.5		35, 36		755 711 THEOPRAX			42
755 537 TAURUS		41					

755 723	E.A.R. EUROPEAN ASSOCIATION REGISTER	9, 38, 41, 42	755 874	HECO-TOPIX	6
755 725	WOLVES		755 877	GLOBENEXT	9, 16, 28, 35, 37, 38, 41, 42
	CFE: 3.1; 6.1; 26.4; 27.5	18, 20, 22, 25	755 890	TRANS-URBAN TRADING	3, 18, 25
755 730	ACEVITA	32	755 891	EKOOPON	
755 731	BRITEMAX	10		CFE: 3.13; 25.3; 27.5; 29.1	9, 35, 38, 41, 42
755 732	HEALTHY WOMAN		755 895	EVIAN EAU MINERALE NATURELLE	
	CFE: 4.5; 27.5;	5		CFE: 6.1; 19.7; 27.5; 29.1	32
755 733	CFE: 1.15; 29.1	3, 5	755 896	ATOMIUM	21, 32, 33
755 734	CFE: 1.15; 5.5; 9.3; 25.1; 29.1	3, 5	755 900	STABILOMAT	6, 19, 20
755 735	CFE: 3.7; 26.11	16, 18, 25, 27, 28, 41, 42	755 903	LIVSTAR	
755 737	SYNFIS	6, 7, 9, 35, 36, 37, 38, 41, 42		CFE: 1.1; 26.2; 27.5; 29.1	6, 7, 8, 11, 15
755 741	MY GIRL CFE: 2.5; 27.5; 29.1	3, 14, 21, 26	755 908	CPG MARKET	35, 38, 42
755 742	NICOPAT	5	755 909	GOLDPRINCE	' 34
755 746	SILAN SENSATIONS TENDER ROSE		755 910	PLAK'UP CFE: 26.4; 27.5	1, 2, 19
	CFE: 5.5; 25.1; 26.11; 27.5; 29.1	3	755 911	VACANCE	' 34
755 747	SILAN SENSATIONS SOFT DEACH		755 912	GOLDFIELD	34
	CFE: 5.7; 25.1; 26.11; 27.5; 29.1	3	755 914	MOVILPAY	
755 755	DUCA	23		CFE: 16.1; 26.4; 27.5; 29.1	9, 36, 38
755 758	ROMAC	5	755 916	ENERGY DRINK MIT TAURIN	
755 760	TTCAN	9		CFE: 3.7; 26.11; 27.5; 29.1	32
755 770	TALK TRAVEL		755 918	COMBIT	9, 35, 37, 38, 41, 42
	CFE: 26.4; 27.5	9, 16, 35, 38, 41	755 921	ALICELAB CFE: 26.11; 27.5	36
755 771	NEWMONDAY	9, 16, 35, 38, 41, 42	755 923	JARGAR STRINGS	
755 772	UNIFRAIS RESEAU			CFE: 24.1; 24.9; 27.5	15
	CFE: 27.5; 29.1	35, 39, 42	755 926	EUROBRAK CFE: 1.11; 26.2; 27.5	7, 12, 17
755 780	PLICHEM	19	755 928	RELACOM	
755 781	HC-GUN	19		CFE: 1.15; 27.5; 29.1	9, 36, 37, 38, 42
755 782	POMMES FANTASY CFE: 25.3; 27.5	29, 31	755 929	SIFFERT	7, 9, 12, 17
755 785	DOCENDO CFE: 27.5	9, 16, 41	755 937	CONVISUAL CFE: 26.3; 26.11; 27.5	9, 38, 42
755 787	TAPELED	9, 11	755 939	KRAFTTECH	7, 8, 9
755 792	CPG CONSUMER PACKAGED GOODS MARKET	35, 38, 42	755 941	WELL WELL CFE: 26.1; 27.5	35, 36
755 793	12/24V CFE: 26.7; 27.5; 27.7	9, 38	755 947	CIF CREME	
755 794	SOK CFE: 4.5; 26.4; 26.13; 27.5	5, 32		CFE: 1.1; 1.15; 25.1; 27.5	3, 21
755 801	BLUE DISC	9	755 948	CIF CREME	3, 21
755 802	INTITV	9, 35, 37, 38, 41, 42	755 952	NATURE FRESH CFE: 5.3; 27.5	5
755 807	BUYFORMETALS	6, 35, 38, 42	755 958	EDIPUB	16, 35, 38, 41, 42
755 809	ULTRANORMA CFE: 27.5	6	755 961	KAPMIR	29, 30, 32, 33
755 811	WHAT'S GOING ON?	9, 38, 42	755 962	TAURUS WORLD STUNT AWARDS	25, 32, 41
755 813	HIGH COM CFE: 27.5	20	755 964	WELLNESS-SOFT	9, 35, 41, 42
755 815	CFE: 1.7; 1.13	1, 2, 5, 6, 7, 8, 9, 10, 11, 12, 14, 15, 16, 17, 20, 21, 22, 27, 35, 37, 38, 40, 41, 42	755 965	RELATIONCHECK	9, 35, 41, 42
755 817	ROCCA	1, 5	755 966	RELATIONVIEWER	9, 35, 41, 42
755 819	TRIGUARD	17	755 970	HUMAX	1, 5, 42
755 820	CORDUROY	10	755 972	SUPERMAX	' 3
755 822	CFE: 19.7	3, 21, 29, 30, 32, 33	755 975	GURKI	5, 29, 30, 31, 32, 33
755 823	CFE: 19.7	3, 21, 29, 30, 32, 33	755 979	NANO	
755 824	HEVOC	11		CFE: 1.11; 1.15; 26.1; 27.5; 29.1	21
755 825	CFE: 19.7	3, 21, 29, 30, 32, 33	755 981	ARVAL PHH	9, 16, 35, 36, 37, 38, 39, 42
755 829	E-SWEEPER	9, 41, 42	755 982	HOLCIM	1, 9, 19, 35, 37, 40, 41, 42
755 830	WEBSWEEPER	9, 41, 42	755 983	ETAS	9, 41, 42
755 835	KELZ CFE: 26.4; 27.5	9, 14, 18, 24, 25, 28	755 987	FOLLOWME CFE: 27.5	25
755 837	FINAL CFE: 26.4; 27.5; 28.1; 29.1	29, 30, 31, 32	755 988	XYZAL CFE: 27.5; 29.1	5
755 841	OTOSTOP BY PROTOCOL		755 991	FJALL RAVEN CFE: 3.1; 27.5	18, 20, 22, 25
	CFE: 2.5; 7.11; 25.1; 27.5	25	755 992	KURTZ	7, 40, 42
755 849	PULISANO	3, 21, 24, 25, 27		FÖTTINGER CFE: 5.3; 27.5	7, 12, 37, 42
755 851	H CFE: 27.5; 29.1	9, 16, 36, 41, 42	755 998	MILKMOON	9, 35, 38, 41, 42
755 854	BOLOGNAFIERE CFE: 26.3; 27.5	35, 41, 42	755 999	KOHLER CFE: 27.5; 29.1	7, 9, 42
755 855	SPIFFY CFE: 27.5; 29.1	3, 9, 16	756 002	CFE: 1.15; 26.4	3, 5, 7, 10
755 857	GENAP	16, 17, 20	756 006	CFE: 19.7	3, 21, 29, 30, 32, 33
755 872	AROUND-LIFE	36	756 007	KLING CFE: 26.3; 26.4; 27.5	14
			756 011	SHLOER	5, 32
			756 013	CREATING VALUE THROUGH PEOPLE SIEMENS IT SERVICE	
				CFE: 26.4; 27.5	9, 35, 38, 42

756 016	SCHWARZKOPF COOL COLORS CFE: 2.1; 2.3; 26.11; 27.5	3,21	756 169	THE BRAIN AND BEYOND	10
756 017	B & W CFE: 24.17; 26.13; 27.5	7	756 175	ONTEMPO	9, 35, 36, 37, 38, 41, 42
756 027	CFE: 2.1	1, 6, 7, 21, 32, 39	756 177	BLUSE & BLAU CFE: 24.17; 27.5	36
756 028	AUTOGRIP	12, 37	756 178	CFE: 2.1	5
756 030	STICK FRISSON ZONES SENSORIELLES	3, 5	756 183	TURBO SILENT CFE: 26.4; 27.5	6, 7, 8, 12
756 031	PARMEDTEC CFE: 25.7; 26.1; 27.5; 29.1	9, 16, 42	756 188	ENERGIE + CHECK CFE: 24.17; 26.1; 27.5; 29.1	42
756 035	REMOTE CONTROL FOR LIFE	9, 38, 42	756 189	BASOR ELECTRIC CFE: 25.1; 27.5; 29.1	6
756 037	EOFFICE	35, 36, 38, 41, 42	756 193	DERAMAXX	5
756 038	ATOMIC C M S	9, 35, 41, 42	756 194	JANET D. CFE: 26.4; 27.5	18, 25
756 039	ATOMIC TRANSACTION SERVER	9, 35, 41, 42	756 196	M COM CFE: 27.5	20
756 040	HEXMAC	9, 35, 41, 42	756 202	BENITAX	5
756 049	SUNFUN CFE: 26.1; 27.5; 29.1	18, 20, 24	756 204	COMMUNICATE! CFE: 24.17; 26.11; 27.5; 29.1	35, 37, 41, 42
756 050	DIA GLAS CFE: 27.5; 29.1	6, 19, 20	756 207	VITTORIO VIRGILI CFE: 26.1; 27.5	18, 25
756 053	CEMKOTE	1, 6, 7, 8, 10, 12, 13, 14, 37, 40, 42	756 211	ALTANA	9, 17, 36, 41, 42
756 055	JARDIBEST	6, 16, 17, 19, 20, 21, 22, 25, 31	756 215	COMPROOF	9, 36, 42
756 060	VILLA BRICI	33	756 216	PROPELLER	35, 36, 38, 42
756 062	AUSTRIA CFE: 27.5	16, 25, 28, 41	756 218	CHIO SILVER	29, 30
756 072	CHROME IMAGING CFE: 5.5; 26.4; 27.5; 29.1	9, 37, 42	756 219	FUNNY-FRISCH SILVER	29, 30
756 073	SOLANYL	1, 17	756 223	WS WHEEL SQUAD CFE: 27.5	9, 14, 16, 18, 25, 28, 38, 41, 42
756 074	GLEEVEC	5	756 224	ZENTARIS	1, 5, 10, 42
756 082	CFE: 1.15	9, 36, 38, 41	756 226	FENONOLF	5
756 084	ME CFE: 24.17; 27.5	35, 38, 42	756 233	UNISPROSSE	19
756 091	LA CASERA ES UNICA CFE: 1.15; 19.7; 26.1; 27.5; 29.1	32	756 236	PTIT CHAMBOURCY CFE: 26.4; 27.5; 29.1	5, 29, 30
756 092	SQUALITY	7, 8, 9, 11, 14, 21, 27, 28, 35, 36, 38, 42	756 241	AMARETTA	12, 18, 20, 24, 25, 28
756 093	ROADBLOCK	3, 9, 12, 14, 16, 18, 25, 28, 32, 33	756 243	SEBOCLEAR-MP	3
756 094	BOND VISION CFE: 26.1; 26.4; 27.5	35, 36, 38	756 246	SHUKRIA	9, 36, 41
756 095	EMAIL FACILE COM CFE: 26.1; 26.4; 26.7; 27.5; 29.1	9, 35, 38, 41, 42	756 247	IFM ELECTRONIC CFE: 26.4; 27.5	9
756 096	SAFELAYER CFE: 14.5; 26.4; 27.3; 27.5; 29.1	42	756 248	EFECTOR	9
756 098	ZENON	1, 3, 5	756 250	WHEEL SQUAD CFE: 2.7; 27.5	9, 14, 16, 18, 25, 28, 38, 41, 42
756 100	VIVASTELLA	12	756 252	APPENZELLER	29
756 108	VAN NETTEN	30	756 253	TELE-MATE CFE: 16.1; 24.13; 27.5	37, 42
756 114	CROPSTAR	1, 5	756 260	DOBROU CHUT Z MOCHOVA CFE: 2.1; 25.1; 27.1; 27.5	29
756 115	WIPOTEC	9, 40, 42	756 262	NETTOYONS LA NATURE CFE: 1.5; 5.7; 27.5	16, 35, 37, 38, 39, 41, 42
756 116	STRATIFORME	6, 7, 9, 11, 12, 17, 19, 20, 28, 37, 42	756 265	WASHTEC	7
756 119	S CFE: 27.5	16, 25, 28, 41	756 268	MUSIC CHOICE CFE: 21.3; 26.1; 27.5	9, 38, 41
756 125	ARTERIFORTE	5, 16, 41	756 270	SUSAN GOLD	3, 14, 25
756 127	CFE: 5.3; 29.1	35, 36, 38, 42	756 272	1867 CFE: 24.1	2, 30, 32, 33
756 132	AXIS DESIGN	6, 19, 37	756 273	CFE: 1.3; 2.3	4, 9, 35, 37, 38, 39, 40, 41, 42
756 137	NEWFILL	3	756 276	CFE: 3.1	10, 22, 24, 25, 28
756 139	ICE PRESSO CFE: 26.4; 27.5	29, 30, 32	756 277	CFE: 3.1; 3.6	10, 22, 24, 25, 28
756 150	COOL BREEZE SILAN SENSATIONS CFE: 5.5; 25.1; 27.5; 29.1	3	756 278	CFE: 3.6; 26.1	10, 22, 24, 25, 28
756 152	MHT CFE: 27.5	7, 17, 20	756 279	CFE: 3.1; 9.1; 25.1	10, 22, 24, 25, 28
756 155	VATTENFALL	9, 35, 36, 37, 38, 39, 40, 41, 42	756 284	MONEPOX COMPACT	17, 19, 27
756 166	102.5 HIT CHANNEL CFE: 26.7; 27.5; 27.7	9, 38, 41	756 285	P3-RECYCLEAN	1, 3
756 168	WE WORK, YOU PLAY NOSOTROS TRABAJAMOS,... MY RABOTAJEM, VY OTDYCHAJETJTE	7, 9, 11, 37	756 289	CFE: 26.3; 26.4; 27.5	1, 5
			756 290	MICRO MV CFE: 26.11; 27.5	9
			756 291	CM MICRO CASSETTE MEMORY CFE: 26.4; 26.11; 27.5	9
			756 292	GLIVEC	5
			756 298	HONNEURS	3, 5, 16, 18, 21, 24, 25, 29, 30, 32, 34

756 302	OFO CFE: 27.5; 29.1	1, 2, 3, 4, 5, 6, 9, 10, 12, 14, 16, 17, 18, 19, 25, 29, 30, 31, 32, 33, 34, 35, 36		756 446	VP VENTURES		36
756 303	SEFRA HARMONIE		2	756 448	DRYKORN CFE: 27.1; 27.5		25
756 304	BIOFAKTORY CFE: 3.17; 26.4; 27.5		5, 31, 42	756 449	O I 5		16, 35, 38
756 313	ENDLESS PEAK CFE: 27.5	9, 28, 32, 35, 41, 42		756 453	ACCOR CASINOS CFE: 1.1; 27.5; 29.1		16, 41, 42
756 314	WANNEN EUROSSPA TASSEN CFE: 1.11; 26.1; 26.11; 27.5; 29.1		11	756454	@ CFE: 24.17		3
756 315	LISS EXTREME		3	756455	SKYEMAIL		9, 38, 42
756 316	TACTUS		5	756	456 ALT AM		36, 41, 42
756 317	CFE: 26.1; 27.5		7, 9, 11	756 458	CAMP DAVID		14, 25, 28
756 319	YASSOU MYSTICAL MUSK		3	756 459	H.R.C.		14, 25, 28
756 320	CURL-ASCIOUS		3	756 460	SURFMED		3, 5, 9, 10, 16, 21, 35, 36, 38, 39, 42
756 321	YASSOU PETAL POWER		3	756 461	SOCCX CFE: 27.5		14, 25, 28
756 324	COMPUBIZZ		9, 35	756 462	ICE DIVE		3
756 326	SWISSCITYPOWER CFE: 26.1; 27.5		9, 35, 36, 37, 39, 40, 41, 42	756 466	TRACTIK CFE: 26.4; 27.5; 29.1		9
756 330	THE GREAT WALL CFE: 15.7; 26.1; 27.1; 28.3		9	756 478	MODERNER STAAT 99 CFE: 26.4; 26.11; 27.5; 27.7		16, 35, 41, 42
756 331	LOOK AT-ME CFE: 26.4; 27.5		14	756 488	CZAPP		29, 30
756 335	ASSUCRYL		10	756 489	MOBILEZONE THE BEST FOR COMMUNICATION CFE: 27.5; 29.1		9, 35, 38
756 336	ROCKLINK		6	756493	CFE: 1.3; 7.1; 29.1		36
756 338	MYBEAT.COM CFE: 26.1; 27.5		9, 35, 38, 41, 42	756 495	CALISMA		5, 29, 30, 32
756 344	INFOGRAMES CFE: 1.15; 26.11; 27.5		9, 16, 28, 35, 38, 41, 42	756 496	V CFE: 27.5		1, 9
756 345	CFE: 1.15; 26.11		9, 16, 28, 35, 38, 41, 42	756 508	LEEMAXX		9
756 346	COTTA		11, 20, 21	756 510	SINCENOW		3, 8, 9, 14, 16, 18, 25, 35, 38
756 353	CORINA		9, 37, 38, 42	756 519	HELIOCLEAN		7, 9
756 354	OLDENBOURG		9, 16, 35, 36, 38, 39, 40, 41, 42	756 523	VELENO CFE: 1.15; 26.1; 26.4; 27.5		9, 16, 35, 38, 41
756 361	OTT CFE: 26.7; 27.5		6, 9, 20	756 524	TRILAB CFE: 26.11; 27.5		9, 38, 42
756 362	VALODE & PISTRE		35, 37, 41, 42	756 529	PATACO CFE: 16.1; 27.5		6, 9, 20
756 366	GORI		1, 2, 3, 5	756 533	GITRONICA ARCHITETTURE ELETTRONICHE CFE: 27.1; 27.5		9
756 376	BOSUN CFE: 27.5		7	756 535	AUGHING HORSE CFE: 3.3; 26.4; 27.5; 29.1		9, 16, 25, 28, 34, 35, 41
756 377	AMIVIA		5	756 536	BERSHKA		9, 14, 18, 26, 28, 35
756 378	CATEGORY RATING 1 2 3 4 5 CFE: 17.5; 27.5; 27.7		9, 35, 36, 38, 41	756 538	ROGER DUBUIS		14, 16
756 379	STYLE BOX CFE: 26.4; 27.5		9, 35, 36, 38, 41	756 542	SKOPAGON		9
756 383	CHOCOKISS		29, 30	756 546	QUICK TIP		14, 21
756 384	KERSTNER FAHRZEUGKLIMA- TECHNIK CFE: 1.15; 27.5; 29.1		11	756 547	AIM CFE: 27.5		9
756 393	HARMONIE.LINE		2	756 548	LACTOBACILLUS CASEI SHIROTA		5, 29, 30
756 394	UNIPIPE		6, 7, 9, 17, 19, 20	756 549	STARLrNGER		7, 16, 22
756 395	MARGARET ASTOR MAGIC SKIN		3	756 550	ITORIA		9, 16, 35, 36, 38, 39, 41, 42
756 398	CFE: 7.1; 26.1		9, 16, 35, 36, 38, 39, 40, 41, 42	756 555	VANOVO		9, 16, 35, 36, 38, 39, 41, 42
756 405	REXONA IONIC		3	756 556	HYALOMATRIX		5
756 415	CFE: 1.15		3, 21	756 557	TECCATO		9, 16, 35, 36, 38, 39, 41, 42
756 420	ARTINEON		9, 16, 35, 36, 38, 39, 41, 42	756 559	MAXBLUE DEUTSCHE BANK CFE: 25.1; 26.4; 26.11; 27.5; 29.1		35, 36, 38, 42 21
756 423	SYNTARIO		9, 16, 35, 36, 38, 39, 41, 42	756 560	3D EXCEL		3, 8, 35
756 424	ESCARION		9, 16, 35, 36, 38, 39, 41, 42	756 561	TWENTEC		9, 16, 35, 36, 38, 39, 41, 42
756 425	ANDEGA		9, 16, 35, 36, 38, 39, 41, 42	756 562	SISTON		9, 16, 35, 36, 38, 39, 41, 42
756 426	PWL EXTRA		6	756 563	ORELION		9, 16, 35, 36, 38, 39, 41, 42
756 427	PWL ULTRA		6	756 565	IGNATOS		9, 16, 35, 36, 38, 39, 41, 42
756 429	CAPRIOLO CFE: 26.4; 27.5		25, 35	756 567	LINAVIS		9, 16, 35, 36, 38, 39, 41, 42
756 430	AKPA CFE: 5.7; 27.5		29, 31, 32	756 568	CALSHAKE		5
756 444	FITINFINANCE		9, 35, 38, 41	756 569	POWER PLATE CFE: 25.3; 26.1; 27.5		10, 28
				756 572	LYCOPHENCEGS		3, 5, 29

756 574	YOUR HOT CONNECTION	9, 11, 37	756 702	ANDANTE	30
756 576	RIFLE CFE: 27.5	3, 9, 14, 16, 18, 25, 26, 28	756 711	JOBLOOP	35, 42
756 577	SAMARA CFE: 26.4; 27.5	12	756 715	ZEMKA	1, 4, 5, 29, 30, 31, 35
756 581	TEAM FUSION	3	756 725	DERAZIL	5
756 582	MICROFIL	3	756 726	ECOFIT	12
756 584	DIRA! CFE: 24.17; 27.5	9, 41	756 732	WEB-CASH	9
756 586	JASPER	39	756 734	HAZET CFE: 27.5	6, 8, 9, 20
756 587	DATA FORTRESS	9, 35, 38	756 739	LOY @ LTY SOFT SA CFE: 1.1; 24.17; 27.5; 29.1	35, 38, 42
756 588	AQUA-4D	11, 32, 42	756 740	EUROPROTEOME CFE: 27.5	5, 42
756 590	ICH FREU' MICH DRAUF	2, 3, 4, 7, 8, 9, 11, 14, 16, 18, 20, 21, 22, 23, 24, 25, 26, 28, 29, 30	756 742	MAGIC LAB	35
756 603	DELUXX CFE: 17.2; 25.3; 27.5	9, 16, 38	756 743	MAGIC RESPONSE	35
756 604	DESTELLO	3	756 744	FREEGLIDER	8
756 606	WEB-POS	9	756 754	WELL O WELL CFE: 27.5; 29.1	35, 36
756 608	MIMIDU	3	756 755	ALMIT	9, 16, 35, 36, 41, 42
756 615	AFXB	16, 18, 25, 27, 28, 41, 42	756 756	SCHEMANTIX	9, 42
756 616	FXB	16, 18, 25, 27, 28, 41, 42	756 768	TISCON	9, 16, 35, 38, 41, 42
756 621	ARTEX CFE: 27.5	6, 20, 21	756 769	PIXELWAY	36, 42
756 629	AVATARO	9, 38, 42	756 770	P R N E T	35, 38, 42
756 630	LIPTON ICE TEA CFE: 25.1; 27.5; 29.1	30, 32	756 773	TEC2B CFE: 24.15; 25.1; 26.4; 27.5; 29.1	9, 35, 38, 42 7
756 631	KOBEPEKC COVEREX CFE: 28.5	5	756 775	BPT TECHNOLOGY 2 CFE: 26.4; 27.5; 27.7	9, 38
756 634	FINETTE	5, 10, 16	756 780	CARMIM	29, 31, 33, 35, 38
756 635	NX.ONE	9, 16, 35, 36, 37, 41, 42	756 784	MATCHPOINT CFE: 1.1; 27.5; 29.1	16, 41, 42
756 637	CAREBED CFE: 27.5	10	756 790	FASALIT	1, 17, 19
756 638	PRINEO	9, 35, 38, 41, 42	756 804	XXXX BLACK MAGIC CFE: 9.3; 27.5; 29.1	1, 3
756 641	DEEPLAS	17, 19	756 806	P3-LUBOSEC	1, 3, 4
756 643	SPORTS & DESTINATIONS	35, 38, 39, 41, 42	756 807	P3-LUBOLITH	1, 3, 4
756 648	T6 CFE: 26.1; 27.5; 27.7	11	756 808	SILAN SENSATIONS GREEN APPLE CFE: 5.7; 19.7; 29.1	3
756 658	NATUROFLOOR	19, 27	756 809	P3-LUBOMAT	1, 3, 4, 9
756 662	GELLY ROLL	16	756 810	PERSIL MEGAPERLS CFE: 25.7; 26.15; 27.5; 29.1	1, 3, 5
756 665	DUO WASH CFE: 11.3; 27.5	7, 11	756 811	CFE: 13.3; 29.1	3, 5
756 666	MLU	9, 37, 42	756 812	CIEN WELLNESS	3, 5
756 667	IRON	3	756 816	LA MAISON ARABE AL MANZIL AL ARABILLA MAISON ARABE. CFE: 26.4; 27.5; 28.1; 29.1	18, 20, 21, 22, 24, 35, 39, 41, 42
756 668	PROLYSIN C	5, 16, 31	756 818	ECOBOX	17, 19
756 669	INTERMEAT M CFE: 24.13; 26.1; 26.4; 27.5	16, 35, 37, 38, 41, 42	756 821	ALBAREL CFE: 28.5	5
756 670	YOZ CFE: 26.1; 27.5	9, 14, 16, 25, 28, 35, 38, 41, 42	756 822	PROTOS CFE: 28.5	5
756 673	SWIFTRACK	5, 10	756 826	MOMENPATCH	5
756 674	TRIG-TRAK	5, 10	756 827	AMUIOD	5
756 677	SAKURA	16	756 828	KASTEL	5
756 679	VITACOR PLUS	5, 16, 31	756 831	AZMOL CFE: 28.5	1, 4, 35
756 680	TC TRONIC	12, 37	756 835	ENDUIPAINT	2, 19
756 681	CFE: 26.15; 29.1	1, 3, 5	756 838	STONFO CFE: 2.1; 27.5	28
756 682	CFE: 26.15; 29.1	1, 3, 5	756 841	TORRES	33
756 685	FEMIFORTE	5, 16, 32	756 847	VITAR	1, 5, 29, 30, 32
756 686	MACROBALANCE	5, 16, 32	756 851	SPICY JACKET WEDGES	29, 30
756 687	FU RONG WANG CFE: 5.5; 24.9; 27.5; 28.3	34	756 853	BERTOLLI CFE: 2.1; 24.1; 25.1; 27.5; 29.1	29, 30
756 688	CORKY WINNER & SURVIVER UN-POLITICAL CORRECT! CFE: 1.15; 4.5; 27.5	16, 35, 41	756 854	LJK LUMBERJACK CFE: 5.3; 27.5	9, 18, 25
756 693	SOUP. FILMPRODUKTION GMBH	35, 38, 41	756 856	HOVAL COSMO	11, 37, 42
756 694	ETOLE	3, 5	756 859	THE GOLDEN MOUSE	36
756 696	BERTOLLI CFE: 26.1; 27.5; 29.1	29, 30	756 860	MEZZACORONA	33
756 698	LIBERTY	5, 30	756 861	PHYSIOTULLE	5
756 699	JOB LOOP CFE: 26.1; 27.5	35, 42	756 864	LIVING WELL CFE: 4.5; 26.11; 27.5	25, 41
756 700	AGREVA	1, 5, 31, 42	756 865	PERSIL ANTI-GRAU FORMEL CFE: 1.15; 25.7; 27.5; 29.1	1, 3, 5
756 701	SEDITA CFE: 8.1; 25.1; 27.5; 29.1	30	756 868	4CE	38
			756 871	MESIBAG	10

756 872	NEXITY	35, 36, 37, 39, 41, 42		757 035	UBOOT	9, 16, 25, 28, 38	
756 874	E-GARDEN	1, 6, 8, 17, 19, 21, 31		757 036	U BETTER BE INSIDE	9, 16, 25, 28, 38	
756 875	DYRUP	1, 2, 3, 5		757039	CFE: 4.5; 26.4; 29.1	5	
756 879	NICOPASS	5		757 042	VIVACELL	9	
756 881	EALCON CFE: 27.5	38		757	043 CFE:	19.7	21
756 883	ORTLINGHAUS	7, 12		757 046	MIKROPOL CFE: 27.5	9, 11, 37	
756 886	CIBERTICKET IBERIA CFE: 24.9; 27.5; 29.1	39, 42		757 048	HEXMAC SOFTWARE SYSTEMS AG CFE: 27.5	9, 35, 41, 42	
756 890	EN EUROPE NET CFE: 1.11; 26.11; 27.5; 29.1	35, 37, 39		757 049	CERTIGRAM	9, 41, 42	
756 891	PRINTENDRE	29		757 051	CFS-TEX	9, 25	
756 895	HEVOC 2 CFE: 27.5; 27.7	11		757 054	XPIPE	9, 42	
756 899	IBO INTERNATIONAL BACCALAUREATE ORGANIZATION CFE: 26.11; 27.5	9, 16, 38, 41, 42		757 055	EAGLE CABLE	9	
756 901	MELICONI CFE: 27.5	7, 9, 21		757 061	VARIFOG	9	
756 903	NLOF	1, 2, 38		757 065	M4	12, 28	
756 905	ECO RAIL	7, 9		757 068	DA VINCI	10	
756 906	HOGATEC	16, 35, 36, 37, 38, 41, 42		757 069	P3-LUBOSAN	1, 3, 4	
756 911	BROCARD PARFUMS CFE: 27.5	3		757 071	GLAMATT	19, 20, 21	
756 913	BROCARD PARFUMS CFE: 27.3; 27.5	3		757 075	INTERMOPRP	16, 35, 36, 37, 38, 41, 42	
756 914	CFE: 27.3	3		757 079	BANOPRO CFE: 24.17; 27.5; 29.1	9, 36, 42	
756 926	EUROPOR CFE: 1.1; 27.5; 29.1	19, 37, 42		757 080	INDIVIDUAL BLUE	3	
756 928	S SHUTER SHU DE. CFE: 27.5; 28.3	16		757 081	LUBRICROM CFE: 25.3; 27.5	12	
756 929	ACUPUNCTURE	3, 9, 14 , 18, 25		757 083	PEFC	4, 16, 19, 20, 31, 35, 41	
756 930	GONAZON	5		757 090	DIVINORA	3	
756 932	REPROZAN	5		757 098	CHRONOSTIM	3, 5	
756 937	SHOWA DENKO CFE: 27.5; 29.1	11		757 101	AFNOR	35, 41, 42	
756 939	CFE: 1.1; 24.1	5		757 102	EAS	7	
756 944	R FRANCO CFE: 21.1; 27.5; 29.1	9, 28, 41		757 108	CFE: 9.5	18, 25	
756 946	HEIDELBERG CFE: 27.5	1, 2, 3, 7, 9, 16, 21, 35, 36, 37, 41, 42		757 112	FIS CFE: 26.4; 27.5	3	
756 947	ILAB	9		757 115	VULCO	6, 17, 20	
756 948	TELEON	9, 16, 35, 38, 41 , 42		757 116	BOM JUIZ	29, 31, 33	
756 952	VIANTOR	9, 16, 35, 36, 38, 39, 41, 42		757 118	SENSI-MOUSSE	3	
756 953	MAVISTON	9, 16, 35, 36, 38, 39, 41, 42		757 119	BEYOO CFE: 27.3; 27.5; 29.1	35, 36, 38, 39, 41, 42	
756 954	DOMENIO	9, 16, 35, 36, 38 , 39, 41, 42		757 123	IN FUSIO	9, 28, 38, 41	
756 955	ATTIGO	9, 16, 35, 36, 38, 39, 41, 42		757 126	MAGMA	31	
756 956	OVIDUS	9, 16, 35, 36, 38, 39, 41, 42		757 128	GAT ROTODISK	7, 12	
756 964	SOFFAC BICYCLE EQUIPMENT CFE: 26.1; 27.5; 29.1	12		757 130	FLASH COOLING	11	
756 971	T6	11		757 132	CONDIA CFE: 1.15; 3.4; 25.1; 27.5; 29.1	29	
756 978	FINSEC	9, 16, 35, 37, 38, 39, 42		757 133	TRADE COVER	36, 42	
756 982	TESIS	11		757 138	SKANDIA	1, 11, 21	
756 985	SCREENFUN	9, 16, 35, 38, 41, 42		757 142	ANALYTICA	16, 35, 41	
756 991	MAGAPPEAL	35		757 149	EASYLOOP	38	
756 992	BLIND DATE	3, 14, 25		757 156	GEORGES V CFE: 24.1; 27.5	3, 14, 18, 25, 34	
756 994	RADIANZ	9, 16, 37, 38, 42		757 157	RUWEL CFE: 26.4; 27.5; 29.1	9	
756 995	CFE: 1.3; 26.2	9, 16, 37, 38, 42		757 166	ICEBUC CFE: 3.13; 27.5	18, 25, 28	
756 998	REDGREEN CFE: 27.5	18, 25, 35		757 167	RINDT CFE: 26.4; 27.5	1, 2, 3	
757 006	TRUCK PLUS CFE: 24.17; 26.7; 27.5	12 , 37, 39		757 169	WORLD WIDE.WIPE	21	
757 008	CFE: 26.2	16, 24, 27, 35, 41, 42		757 171	CAREPLAN	5	
757 011	ATRIAX THE MARKETS ARE OPEN	9, 36, 38		757 172	WEBC @ R CFE: 24.17	12	
757 021	LIQUIGEL	3, 5		757 173	CFE: 26.3	3, 6, 9, 14, 18, 20, 25, 26	
757 025	ALTECA	9, 16, 35		757 178	MICROSTORE	7, 21	
757 027	CFE: 5.1; 24.15; 26.11	4, 16, 19, 20, 31, 35, 41		757 179	SALT CFE: 11.3; 27.5	30	
757 030	E-SOLUZIONE	35, 38, 42		757 180	LES YEUX DANS LES YEUX	3	
				757 181	CFE: 2.5; 25.1; 29.1	5, 29	
				757 182	CERATOSIL	1	
				757 183	NOVADAN CFE: 27.5; 29.1	1, 3, 5	
				757 184	CERATOFIX	1	
				757 185	DCDI	9, 42	
				757 187	SWITCH	20	
				757 191	MUCOHEX	5	
				757 192	ATOMIC SERIRS	9, 3, 5, 41, 42	
				757 193	ALTANA	5, 10	
				757 197	JARDIBEST HYDRAJET	17	

757 198 JARDIBEST MICROPERL	17	757 314 ESTIRAVE	16
757 199 CFE: 19.3; 29.1	29,30	757 315 GASTRO JOBS WIR BEWERGEN MENSCHEN	
757 200 RACE DOWN TO MIDDLE OF THE EARTH	25,28,41	CFE: 24.15; 26.4; 27.5; 29.1	9, 35, 38
757 202 MAGIX MUSIC & VIDEO MAKER	9, 16, 35	757 316 MONAIRE	5
757 204 S CFE: 26.1; 27.5	35, 10, 31	757 317 EVIAN CFE: 6.1; 25.1; 27.5; 29.1	3, 5, 32
757 205 POLL MASTER		757 318 EMUPOINT	6, 7, 19
CFE: 26.4; 27.5	3, 5, 7, 9, 11, 17, 20, 22	757 319 FONDATION DE FRANCE	
757 207 LIPO KOZMETIKA CFE: 27.5; 29.1	3, 30	CFE: 26.4; 27.5; 29.1	16, 41, 42
757 212 TONG ZHI TANG	5	757 326 GUIMEL	31, 35
757 216 PRO HAIR CFE: 26.1; 27.5	3	757 329 FARMEC CFE: 5.3; 27.5	7, 12, 35
757 217 WELLA PRO HAIR		757 331 RIVE GAUCHE	9, 14, 18
CFE: 2.3; 26.1; 27.5	3	757 332 EVERYBODY	5, 29, 30, 32
757 218 RIVOLTA CARMIGNANI CFE: 27.5	24	757 343 SERVIS CFE: 26.1; 27.5	7, 11
757 224 HOSTELLING INTERNATIONAL		757 352 DESIGNES FOR THE FACE	3
CFE: 5.1; 7.1; 26.3; 27.5	16,42	757 353 ELIDEL	5
757 225 OFIR	9,35,38,41,42	757 454 PRIMERGY	12
757 228 SEFI CFE: 1.1; 18.1; 27.5	12	757 355 MEFENOXAM	5
757 230 SKY-PAGES	35	757 357 L.U.C. TWIN	14
757 231 MONNAIR	5	757 358 CFE: 26.3; 29.1	9, 14, 18, 25
757 233 TIMOTEI	5,21	757 359 BLUEPHASE	5, 10, 11
757 235 CFE: 25.5; 26.1; 29.1	29, 30	757 360 FANCL CFE: 25.3; 26.1; 27.5	5, 29, 30, 32
757 240 OGDOADE	25	757 362 LI	12, 16, 28
757 242 FLOWERPOWER	41, 42	757 363 AUGENSCHMAUS	14, 37, 40, 42
757 245 BODYSCOPE	9	757 372 BREF	
757 246 COUP DE THEATRE!	3	CFE: 1.15 ; 25.1; 26.5; 27.5; 29.1	3,5
757 251 PERSONAL INSTITUT		757 373 AQUADIRECT	20
CFE: 26.3; 27.5; 29.1	8, 9, 10, 11, 21	757 380 STELLAT	9, 37,38,41,42
757 252 PERSONAL INSTITUT LA CURE DE BIEN-ETRE		757 382 A.M.F SNAPS	
CFE: 26.3; 27.5; 29.1	8, 9, 10, 11, 21	CFE: 26.4; 27.5; 29.1	18,25.26
757 253 SECALIO	7	757 384 UNIFIED DELIVERING	35, 36, 41, 42
757 254 ESPREMIO	11	757 388 OVN OPTIMUM VITAMIN NUTRITION CFE: 26.3; 27.5	29, 31, 41
757 256 MAGICTOUCH	8	757 390 S 2 CFE: 26.4; 27.5; 27.7	14
757 257 PULSECONTROL	10	757 392 <u>STEELTRADING.COM</u>	
757 258 TENSCONTROL	10	CFE: 26.2; 27.5	6, 9, 11, 35, 36, 37, 38, 39, 42
757 259 MOVER-BOX	12, 37, 39	757 394 CFE: 26.2 ; 29.1	5
757 260 KLINIDERM	5,10	757 398 NEUROL	5
757 261 BODISSIME	10	757 400 PLUS [6]	20
757 265 OVEA	11, 21	757 401 PLUS [8]	20
757 266 TEMPCONTROL	10	757 406 ATRIAX	9, 36, 38
757 267 SOFTCLEAN	21	757410 CFE : 2.3; 19.1; 26.1; 29.1	29,30
757 268 PROCARE PHYSIO	11	757 411 MIC AM	42
757 269 HOME DESIGN	11	757 413 AQUARICH	3
757 270 INHALSONIC	10	757 415 HITOP	10
757 271 SOMNITON	1,3,5	757 419 SIL VERSTONE	34
757 278 CFE: 19.7	32	757 422 SNOW CONTROL	12
757 279 AQUAREL CFE: 5.1; 19.7; 27.5; 29.1	32	757 423 WAVELIGHT	9, 10,37,41
757 280 N CFE: 27.3	9, 18, 25, 28	757 425 4 C E CFE: 27.5; 27.7; 29.1	38
757 282 CFE: 26.1; 29.1	11	757 427 ROLAND BERGER	35,41,42
757 283 CHEN LI JI	5	757 431 CLEADE	9, 38, 42
757 285 HING HE TANG CFE: 26.1; 28.3	5	757 438 SHOEVENT	35
757 286 ERGO CFE: 29.1	36	757 440 PALMAZ GENESIS	10
757 287 KIDDYS CFE: 26.4; 27.5; 29.1	25	757 444 ECOFLOW	7, 37, 42
757 291 CFE: 26.3; 29.1	9,35,42	757 445 VDP	36
757 293 DICOFORM	7	757 447 BOCCHI	6, 11, 19
757 294 SIX CFE: 26.1; 27.5	3, 9, 14, 25, 26	757 450 RUF	29,30
757 298 EUROSPORTNEWS	16, 38, 41	757 453 DIAPURE	3
757 301 RAFIA	18	757 455 VITADVANCE	3,5
757 303 DALLI	6, 19,37	757 457 POWERED BY E-PORTALLINK	
757 307 PRIME-MOVER	7, 12	CFE: 26.4; 27.5	9,42
757 308 GOLOSETTA	29	757 459 MAXI'S TAVERNE	39,42
757 309 MILLE ET UNE NACRES	3	757 465 TAKE CARE OF DETAILS TISSOT	14
757 310 NICIFORM	5	757 467 OPTIGUIDE	9,42
757 311 RAYURE	3, 18,24,25	757 468 SIEMENS INSURANCE FACTORY	9, 37,38,41.42
757 313 MESIBOX	9		

757 473	MERYL SKINLIFE	22,23,24,25	757 623	VAPPRO CFE: 26.4; 27.5	2
757 474	L'AXCTION COSMETIQUE CFE: 26.1; 27.5	3,38	757 625	AIR CFE: 24.15; 27.5	5, 16
757 475	ZISHI	36, 38, 39, 41, 42	757 627	PLUS MINUS CFE: 24.17; 26.4; 27.5	7, 9, 10, 11, 21
757 477	ADESILEX	1,17,19	757 644	FAX-LAB	9
757 478	DONG MING CFE: 27.5	25	757 649	LYFOR	17, 19
757 479	ZURICH CAPITAL MARKETS	16, 35, 36, 38, 42	757 650	MAYBACH	25
757 480	PROLINK	7,37,41	757 655	ECB EURO-DOCSIS CERTIFIED CFE: 26.1; 26.3; 27.1; 27.5	9, 38, 41, 42
757 481	THE BRAIN AND BEYOND CFE: 1.13; 2.9; 26.4; 27.5	10	757 656	EURO-DOCSIS CERTIFICATION BOSRD CFE: 26.1; 26.3; 27.5	9, 38, 41, 42
757 482	CFE: 26.1	25	757 657	ECB CFE: 26.1; 26.3; 27.5	9, 38, 41, 42
757 487	BRACCO MAGING CFE: 26.5; 26.11; 27.5; 29.1	5, 10, 16,35,41,42	757 658	DOCOMO	9, 35, 38, 42
757 491	PRITT CFE: 19.3; 29.1	16	757 670	BAEDEKER CFE: 27.5	9, 16, 18, 25, 35, 38, 39,41,42
757 496	IN-GLASS CFE: 27.5; 29.1	21	757 672	PASSIONE	12
757 499	FRIDAY WEAR	3	757 677	TREOSTEM	5
757 500	RED CAP	33	757 678	QUILOSA CFE: 26.11; 27.5; 29.1	4, 19
757 502	FINEREADER	9	757 679	10S	5, 10, 11
757 503	CFE: 26.7	7	757 681	EMMALJANGA CFE: 27.5	12
757 504	PERFEX	3,5,21	757 682	EMMALJUNGA	12
757 510	QUIETEC CFE: 27.1; 27.5	4, 7, 40	757 683	NAOKI CFE: 27.5; 28.19	9, 18, 25
757 520	TDLINX	9, 16, 35	757 685	VETURE CFE: 27.5	2, 19, 20, 35, 41, 42
757 531	EUROINFORMACAO COMERCIAL CFE: 26.11; 27.1; 27.5	16	757 687	OXALIS CFE: 11.3; 26.1; 27.1; 27.3	5, 29, 30
757 534	CERAMICA LA FUTURA CFE: 27.5; 29.1	11,19	757 701	TRES VIP SABOR TRES LECHES	29, 30
757 536	BC CFE: 27.5	2, 16, 17, 19, 24, 27, 37	757 703	SWING COUPLING BY OETIKER	6, 7
757 549	AUTOGLYM	2, 3, 37	757 705	EUREXIM	36
757 562	CURAMEDICAL	5	757 710	HFS	7, 9, 37
757 564	UNISOL	1,29,30	757 711	STUDIO CANAL CFE: 26.4; 27.5; 29.1	9, 16, 38, 42
757 567	DANONE CFE: 1.15; 4.5; 25.1; 27.5; 29.1	32	757 712	ZILLION	9, 16, 35, 36, 37, 38, 41,42
757 572	S CFE: 26.1; 27.5	6, 7, 8, 17, 19, 40	757 716	TIPLAN CFE: 27.5	6, 19, 20
757 577	MOUSTIDOSE CFE: 3.13; 26.4; 27.5; 29.1	5	757 717	CFE: 2.5; 8.1; 29.1	30
757 579	SWP	36	757 718	P3-LUBODINE	1, 3, 4
757 581	FLESH&BLOOD	9,28,42	757 719	P3-LUBODOS	1, 3, 4, 9
757 582	INTRATHERM	17, 19, 42	757 720	P3-LUBONET	1,3,4
757 585	TICKETLINE 2001	9	757 721	P3-LUBOGUARD	1,3,4,9
757 587	ESOSELECT	31,42	757 726	ALT	1,5
757 591	STERRAD SEALSURE	10	757 727	SKANOVA CFE: 1.1; 27.5; 29.1	9, 38, 42
757 594	PENEDER FAST FORWARD NETWORK CFE: 24.15; 27.5; 29.1	6, 35, 37, 42	757 730	PRIORIX-VAR	5
757 598	COFABRIL	2	757 731	CARLO COLUCCI	3
757 606	CERAMUR	2	757 734	WAGONER	9, 18, 25
757 608	CFE: 26.5	25	757 736	UTRONIC	9, 11
757 609	EUROPAPIER CFE: 26.11; 27.5	16	757 737	LOWISION CFE: 26.1; 27.5	9, 16, 41, 42
757 610	I F M	9	757 738	PERSONAL RICH MEDIA	9, 16, 3 8, 41
757 615	SURFING THE DIGITAL WAVE	9,16,28,35,38,41, 42	757 739	NITRI-VIT	1,42
757 621	PARLIAMENT CFE: 25.1; 25.5; 29.1	32, 33	757 740	ECONOPACK	9
			757 741	EASYPIM	9
			757 742	POWER THE FUTURE	9
			757 743	ECONOPIM	9
			757 744	POWER FIX	1, 16, 17
			757 750	FLORENCE + FRED	18, 25

F. SPROSTOWANIA OPISÓW PATENTOWYCH I OPISÓW OCHRONNYCH

195

OPISY PATENTOWE

Poniższe zestawienie zawiera kolejno: kod rodzaju patentu, numer patentu oraz przyczyną i treść sprostowania.

(bi) 178653 Postanowiono opis ponownie wydrukować ze względu na stwierdzone błędy drukarskie.

(B1) 178861 Sprostowano oczywistą pomyłkę na tytułowej stronie opisu w nazwisku twórcy wynalazku z „Gregory M.Rieker Rieker” na „Gregory M.Rieker”.

(B1) 178906 Sprostowano oczywistą pomyłkę na tytułowej stronie opisu w nazwisku twórcy wynalazku z „Gregory M.Rieker Rieker” na „Gregory M.Rieker”.

(bi) 179063 Sprostowano błąd drukarski w treści opisu na str. 8 wiersz 11 od góry z „w ciągu 20 minut” na „w ciągu 10 minut”.

(bi) 179857 Sprostowano błędy drukarskie w treści opisu na str. 4 wiersz 9 od dołu z „(1992)” na „(1993), n astr. 15 wiersz 8 od góry z „... 4,36 (IH,t)...”, na „... 4,30 (IH,t)...” oraz na str. 18 wiersz 24 od góry z „(R,S)-2 amino ...” na „(R,S)-amino...”.

(bi) 180942 Postanowiono opis ponownie wydrukować ze względu na stwierdzone błędy drukarskie.

(bi) 181405 Podstawiono opis ponownie wydrukować ze względu na stwierdzone błędy drukarskie.

(bi) 181720 Postanowiono opis ponownie wydrukować ze względu na stwierdzone oczywiste pomyłki.

(bi) 182245 Postanowiono opis ponownie wydrukować ze względu na stwierdzone oczywiste pomyłki.

(bi) 182567 Sprostowano błędy drukarskie na tytułowej stronie opisu i na str. 2 wiersz 1 od góry w tytule wynalazku z „... rozwoju megakaricytów ...” na „... rozwoju megakariocytów ...” oraz w Fig. 4 zmienić oznaczenia z „V” na „↓”.

(bi) 182852 Sprostowano oczywistą pomyłkę na tytułowej stronie opisu w symbolu klasyfikacyjnym z „IntCl⁷ A23S 1/20” na „IntCl⁷ A23G 1/20”.

(bi) 182875 Postanowiono opis ponownie wydrukować ze względu na stwierdzone oczywiste pomyłki.

(bi) 182889 Postanowiono opis ponownie wydrukować ze względu na stwierdzone oczywiste pomyłki.

(bi) 182932 Postanowiono opis ponownie wydrukować ze względu na stwierdzone oczywiste pomyłki.

(bi) 182938 Postanowiono opis ponownie wydrukować ze względu na stwierdzone oczywiste pomyłki.

G. OGŁOSZENIA

196

OŚWIADCZENIA O GOTOWOŚCI UDZIELENIA LICENCJI (LICENCJA OTWARTA)

Patenty, prawa ochronne

Poniższe zestawienia zawierają kolejno: kod rodzaju patentu (prawa ochronnego), numer patentu (prawa ochronnego), datę zgłoszenia, numer, rok wydania Wiadomości Urzędu Patentowego, w którym ogłoszono o udzieleniu patentu, (prawa ochronnego), wysokość opłaty licencyjnej (jeżeli uprawnioną podał) i datę złożenia oświadczenia oraz tytuł wynalazku (wzoru użytkowego) oraz nazwisko i imię (nazwe) uprawnionego z adresem.

PATENTY

(bi) 181 909 1997 05 23 10/2001 10% 2002 05 27
„Sposób szybkiego uaktualniania modelu danych w bezstratnych adaptacyjnych algorytmach kompresji statystycznej”
Politechnika Śląska
44-100 Gliwice ul. Akademicka 2A

(bi) 184050 1997 07 28 08/02 (-) 2002 03 20
Urządzenie do sterowania wydatkiem cieczy z opryskiwacza
Instytut Budownictwa, Mechanizacji i Elektryfikacji Rolnictwa
Warszawa, ul. Rakowiecka 32

(bi) 184070 1996 07 30 08/02 (-) 2002 04 05
Sposób wytwarzania peptydów zawierających
α-hydroksymetyloserynę

Politechnika Łódzka
Łódź, ul. Żwirki 36

(bi) 184083 1997 10 01 08/02 (-) 2002 04 04
Urządzenie do unieruchamiania ciągnika górnego trzypunktowego układu zawieszenia narzędzi ciągnika rolniczego
Zakłady przemysłu Ciągnikowego URSUS Spółka Akcyjna
Warszawa, Plac Czerwca 1976 roku Nr 1

(bi) 184095 1997 09 19 08/02 (-) 2002 04 04
Urządzenie do regulacji siły uciągu ciągnika rolniczego
Zakłady Przemysłu Ciągnikowego URSUS Spółka Akcyjna
Warszawa, Plac Czerwca 1976 roku Nr 1

(bi) 184096 1996 10 23 08/02 (-) 2002 04 04
Urządzenie do karmienia zwłaszcza drobiu
Instytut Budownictwa, Mechanizacji i Elektryfikacji Rolnictwa
Warszawa, ul. Rakowiecka 32

PRAWA OCHRONNE

(Y1) 55948 1994 03 03 03/98 (6%) 2002 02 37
Urządzenie do biernych i czynnych ćwiczeń ruchowych kończyn dolnych
Akademia Medyczna
Lublin al. Raławickie 1

KOMUNIKAT

Departament Wydawnictw Urzędu Patentowego RP uprzejmie **zawiadamia**, że z dniem **1 września 2002 r.** nastąpi zmiana cen naszych wydawnictw, i tak nowe ceny kształtować się będą następująco:

„biULETYN URZĘDU PATENTOWEGO" - **13,00 zł**
„WIADOMOŚCI URZĘDU PATENTOWEGO" - **15,00 zł**

Powyższe ceny obowiązywać będą:

- dla prenumeratorów (przedpłaty) od 01.01.2003 r.
- dla nabywców w tzw. „sprzedaży odręcznej" od 01.09.2002 r. tj.

BUP - od nr 19/2002

WUP - od nr 9/2002

Jednocześnie informujemy, że istnieje możliwość **prenumeraty na 2003 rok** nw. wydawnictw:

Koszt rocznej prenumeraty **BUP - 338,00 zł**

Koszt rocznej prenumeraty **WUP - 180,00 zł**

Zainteresowanych prosimy o wpłacanie powyższych kwot przelewem na konto UP RP

NBP O/O Warszawa 93101010100025832231000000

lub gotówką w Sekcji Rozpowszechniania Wydawnictw w terminie do **31.10.2002** roku.

Prosimy o terminowe dokonywanie przedpłat oraz o podawanie dokładnych adresów na przelewach.

Istnieje również możliwość prenumeraty **Dziennika Urzędowego UP RP** (cena zmienna, zależna od objętości). Przyjmujemy zamówienia w ciągu całego roku. Płatne po otrzymaniu rachunku.

Nie ulega zmianie forma prenumeraty Polskich Opisów Patentowych.

Wszelkich informacji udzielamy pod nr tel. **825-80-01** wew. **224, 226.**

K O M U N I K A T

DEPARTAMENT WYDAWNICTW - Sekcja Rozpowszechniania
Wydawnictw- **informuje**, że ukazały się drukiem nw. wydawnictwa:

1. Międzynarodowa Klasyfikacja Towarów i Usług do rejestrowania
znaków towarowych (Klasyfikacja Nicejska) VIII edycja

Część I. Lista towarów i usług w porządku alfabetycznym
Cena 1 egz. - 28,00 zł

Część II. Alfabetyczna lista towarów i usług w porządku klasowym
Cena 1 egz. - 28,00 zł

2. Konwencja o udzielaniu patentów europejskich

Cena 1 egz. - 15,00 zł

3. Ochrona własności przemysłowej w Danii, Finlandii i Szwecji.
Podstawowe Akty Prawne

Cena 1 egz. « 30,00 zł

4. Dziennik Urzędowy UP RP nr 3 z dnia 12.07.2002 r. dot. szczegółowej
organizacji wewnętrznej Urzędu Patentowego RP

Cena 1 egz. 4,60 zł

Wszystkich zainteresowanych zapraszamy do Urzędu Patentowego pok. 3 (parter)
lub prosimy o składanie zamówień:

- w formie pisemnej na adres Urzędu
- faksem na numer 875-06-82
- via e-mail: wydawnictwa@uprp.pl

СОДЕРЖАНИЕ

	стр.	
Часть I		
Распоряжения и извещения ведомства		
Часть II		
Объявления о предоставленных правах		
A. Изобретения		
172. Предоставленные патенты (с № 183 908 по № 184 110).....	644	
173. Решения об отказе в предоставлении патента (принятые после публикации заявки).....	662	
174. Решения о прекращении производства по предоставлении патента (принятые после публикации заявки).....	662	
175. Решения по аннулированию решения по предоставлению патента.....	663	
176. Записи и изменения в патентном реестре (не учтены в других самостоятельных объявлениях).....	663	
177. Решения о прекращении действия патента.....	664	
B. Полезные образцы		
178. Предоставленные охранные права (с № 59 283 по № 59 314).....	666	
179. Решения об отказе в предоставлении охранного права (принятые после публикации заявки).....	668	
180. Решения о прекращении производства по предоставлении охранного права (принятые после публикации заявки).....	668	
181. Решения о аннулировании решения о предоставлении охранного права.....	668	
182. Записи и изменения в реестре охранных прав (не учтены в других самостоятельных объявлениях).....	669	
183. Решения о аннулировании охранного права.....	669	
184. Решения о прекращении действия охранного права.....	669	
185. Решения о продлении охранного права.....	670	
Ц. Эстетические образцы		
186. Записи и изменения в реестре эстетических образцов (не учтены в других самостоятельных объявлениях).....	671	
187. Решения о продлении права из регистрации.....	671	
Ц'. Промышленные образцы		
188. Регистрация (с № 305 по № 464).....	672	
Д. Топография интегральных микросхем		
Э. Товарные знаки		
189. Национальная регистрация (товарные знаки) (с № 135 549 по № 136 506).....	695	
190. Записи и изменения в реестре товарных знаков (не учтены в других самостоятельных объявлениях).....	821	
191. Решения о аннулировании права из регистрации.....	835	
192. Решения о прекращении действия права из регистрации.....	836	
193. Решения о изменении или отклонении решения (опубликованных в ВУП).....	836	
194. Международная регистрация признана в Польше.....	837	
Ф. Опровержения описания изобретений и охранных описаний		
195. Описания изобретений.....	847	
Г. Объявления		
196. Объявления о готовности предоставления лицензии (открытая лицензия) - патенты, охранные права.....	847	
Часть III		
Сообщения		
A. Судебная практика. Правовые заключения и объяснения		
B. Зарубежные положения. Статистика. Сообщения		

TABLE OF CONTENTS

	Page	
Part I		
Ordinances and official communications		
Part II		
Notices of rights granted		
A. Inventions		
172. Patents granted (from № 183 908 to № 184 110).....	644	
173. Decisions on the refusal to grant patents (taken after the publication of the particulars of the applications).....	662	
174. Decisions on discontinuance of the proceedings (taken after the publication of the particulars of the applications).....	662	
175. Decisions declaring the decisions on the grant of patents lapsed.....	663	
176. Entries and changes in the Patent Register (not inserted in other separate publications).....	663	
177. Decisions on lapse of patents.....	664	
B. Utility models		
178. Granted rights of protection (from № 59 283 to № 59 314).....	666	
179. Decisions on the refusal to grant rights of protection (taken after the publication of the particulars of the application).....	668	
180. Decisions on discontinuance of the proceedings (taken after the publication of the particulars of the applications).....	668	
181. Decisions declaring the decisions on the grant of rights of protection lapsed.....	668	
182. Entries and changes in the Utility Model Register (not inserted in other separate publications).....	669	
183. Decisions on the invalidation of rights of protection.....	669	
184. Decisions on lapse of rights of protection.....	669	
185. Decisions on prolongation of rights of protection.....	670	
C. Ornamental designs		
186. Entries and changes in the Ornamental Design Register (not inserted in other separate publications).....	671	
187. Decisions on prolongation of rights in registration.....	671	
C'. Industrial designs		
188. Registrations (from № 305 to № 464).....	672	
D. Topographies of integrated circuits		
E. Trademarks		
189. National registrations (trademarks) (from № 135 549 to № 136 506).....	695	
190. Entries and changes in the Trademark Register (not inserted in other separate publications).....	821	
191. Decisions on the invalidation of rights in registration.....	835	
192. Decisions on lapse of rights in registration.....	836	
193. Decisions on the change or the reversal of the decisions (published in WUP).....	836	
194. International registrations recognised in Poland.....	837	
F. Rectifications of patent specifications and other specifications		
195. Patent specifications.....	847	
G. Announcements		
196. Declarations of willingness to grant licences (open licences) - patents, rights of protection.....	847	
Part III		
Information		
A. Jurisdiction. Legal opinions and explanations		
B. Foreign regulations. Statistics. Miscellaneous		