

INDEKS 38135
ISSN - 0043 - 5201
Cena 15,00 zł



W I A D O M O Ś C I
U R Z Ę D U
P A T E N T O W E G O

Nr 10
PAŹDZIERNIK 2002

Wydawnictwo
Urzędu Patentowego Rzeczypospolitej Polskiej
Warszawa

S P I S T R E Ś C I

Str.

Część I

Zarządzenia i komunikaty urzędowe

Część II

Ogłoszenia o udzielonych prawach

A. Wynalazki	
225. Udzielone patenty (od nr 184 314 do nr 184 460).....	1010
226. Decyzje o odmowie udzielenia patentu (wydane po ogłoszeniu o zgłoszeniu).....	1023
227. Decyzje o umorzeniu postępowania (wydane po ogłoszeniu o zgłoszeniu).....	1024
228. Decyzje stwierdzające wygaśnięcie decyzji o udzieleniu patentu.....	1024
229. Wpisy i zmiany w rejestrze patentowym (nie uwzględnione w innych samodzielnych ogłoszeniach).....	1024
230. Decyzje o wygaśnięciu patentu.....	1025
B. Wzory użytkowe	
231. Udzielone prawa ochronne (od nr 59 349 do nr 59 386).....	1026
232. Decyzje o odmowie udzielenia prawa ochronnego (wydane po ogłoszeniu o zgłoszeniu).....	1028
233. Decyzje o umorzeniu postępowania (wydane po ogłoszeniu o zgłoszeniu).....	1029
234. Decyzje stwierdzające wygaśnięcie decyzji o udzieleniu prawa ochronnego.....	1029
235. Wpisy i zmiany w rejestrze praw ochronnych (nie uwzględnione w innych samodzielnych ogłoszeniach).....	1029
236. Decyzje o wygaśnięciu prawa ochronnego.....	1029
237. Decyzje o przedłużeniu prawa ochronnego.....	1029
C. Wzory zdobnicze	
238. Wpisy i zmiany w rejestrze wzorów zdobniczych (nie uwzględnione w innych samodzielnych ogłoszeniach).....	1030
239. Decyzje o przedłużeniu prawa z rejestracji.....	1030
C'. Wzory przemysłowe	
240. Rejestracja (od nr 465 do nr 618)	1031
241. Wpisy i zmiany w rejestrze wzorów przemysłowych (nie uwzględnione w innych samodzielnych ogłoszeniach).....	1055
D. Topografie okładów scalonych	
E. Znaki towarowe	
242. Rejestracja krajowa (znaki towarowe) (od nr 137 354 do nr 137 529).....	1056
243. Wpisy i zmiany w rejestrze znaków towarowych (nie uwzględnione w innych samodzielnych ogłoszeniach).....	1080
244. Decyzje o wygaśnięciu prawa z rejestracji.....	1090
245. Decyzje o zmianie lub uchyleniu decyzji (opublikowanych w WUP).....	1092
246. Rejestracja międzynarodowa uznana w Polsce.....	1092
F. Sprostowania opisów patentowych i opisów ochronnych	
G. Ogłoszenia	
247. Oświadczenia o gotowości udzielenia licencji (licencja otwarta) - patenty, prawa ochronne.....	1098

Część III

Informacje

A. Orzecznictwo. Opinie prawne i wyjaśnienia

B. Ustawodawstwo zagraniczne. Statystyka. Informacje

WYDAWNICTWO URZĘDU PATENTOWEGO RZECZYPOSPOLITEJ POLSKIEJ
Redakcja i administracja: Urząd Patentowy RP, Al. Niepodległości 188, skr. poczt 203,00-950 Warszawa
tel. 825-80-01/9, wew. 280 TELEFAX 8251443

Informacja o cenach i warunkach prenumeraty na 2003 r. - dla czasopisma: WIADOMOŚCI URZĘDU PATENTOWEGO

Warunki prenumeraty:

1. Cena prenumeraty na 2003 r. wynosi 180,00 zł.

2. Wpłaty i zamówienia na prenumeratę przyjmuje Urząd Patentowy RP, 00-950 Warszawa, Al. Niepodległości 188/192 w pok. 3 w godz. 8³⁰ - 15³⁰ lub na konto NBP O/O Warszawa Nr 93101010100025832231000000.

Egzemplarze archiwalne można nabyć w Urzędzie Patentowym RP, Al. Niepodległości 188, skr. poczt 203, 00-950 Warszawa w Wydziale Rozpowszechniania Wydawnictw UP - telefon 825-80-01 wew. 224,226.

Cena 15,00 zł.

Indeks 38135

Urząd Patentowy RP. Zam. 652/2002. Nakład 560 egz. Obj. ark. druk. 11,00. Pap. off. V kl 80 g. A1.



W I A D O M O Ś C I URZĘDU PATENTOWEGO

Warszawa, 2002 10 31

Nr 10

Poz. 225 - 247

CZĘŚĆ II

OGŁOSZENIA O UDZIELONYCH PRAWACH

Cyfrowe kody identyfikujące (według normy WIPO ST. 9), które poprzedzają informacje o udzielonych patentach oraz prawach ochronnych oznaczają:

- (11) - numer patentu lub prawa ochronnego
- (21) - numer zgłoszenia wynalazku lub wzoru użytkowego
- (22) - data zgłoszenia wynalazku lub wzoru użytkowego
- (23) - data pierwszeństwa z wystawienia wynalazku lub wzoru użytkowego na wystawie i nazwa wystawy
- (30) - dane dotyczące pierwszeństwa konwencyjnego (numer zgłoszenia priorytetowego, data wniesienia zgłoszenia priorytetowego, kod kraju)
- (41) - data ogłoszenia o zgłoszeniu wynalazku lub wzoru użytkowego
- (51) - symbol Międzynarodowej Klasyfikacji Patentowej; cyfra przed kodem (51) oznacza kolejną edycję MKP
- (54) - tytuł wynalazku lub wzoru użytkowego
- (61) - numer patentu głównego lub prawa ochronnego głównego
- (62) - numer zgłoszenia macierzystego (pod którym dane zgłoszenie było ogłoszone)
- (72) - nazwisko i imię twórcy wynalazku lub wzoru użytkowego
- (73) - nazwisko i imię lub nazwa uprawnionego z patentu lub prawa ochronnego oraz miejsce zamieszkania lub siedziba i w nawiasie kod kraju
- (76) - nazwisko i imię twórcy i jednocześnie uprawnionego z patentu lub prawa ochronnego oraz miejsce zamieszkania lub siedziba i w nawiasie kod kraju
- (86) - data i numer zgłoszenia międzynarodowego
- (87) - data i numer publikacji zgłoszenia międzynarodowego

Przed cyfrowym kodem identyfikującym (11) lub przed numerem patentu lub prawa ochronnego umieszczone są literowo-cyfrowe kody identyfikujące (kod rodzaju dokumentu), zgodnie z przyjętymi symbolami (wg normy WIPO ST. 16):

Patent	- (B1)
Patent tymczasowy	- (B2)
Patent dodatkowy do patentu	- (B3)
Patent tymczasowy dodatkowy do patentu tymczasowego	- (B4)
Patent na wynalazek, na który uprzednio udzielono patentu tymczasowego	- (C1)
Patent dodatkowy na wynalazek, na który uprzednio udzielono patentu tymczasowego	- (C3)
Prawo ochronne	- (Y1)
Prawo ochronne dodatkowe	- (Y3)

Użyty w części E. ZNAKI TOWAROWE skrót CFE dotyczy klas elementów obrazowych znaku.

CFE - skrót od International Classification of Figurative Elements of Marks (Międzynarodowa klasyfikacja elementów obrazowych znaków, tzw. klasyfikacja wiedeńska).

A. WYNALAZKI

225

UDZIELONE PATENTY

(od nr 184314 do nr 184460)

- B1 (11)184316** (41)1997 04 01 7(51) A01D 34/63
(21)316328 (22)1996 09 27
(30) 29515634.1 1995 09 30 DE
(72) Wübbels Richrad, Resing Alfons
(73) Maschinenfabrik Kemper GmbH & Co.KG, Stadtlohn (DE)
(54) Urządzenie do koszenia
- B1 (11) 184451** (41) 1998 04 14 7(51) A01N 43/30
A01N 43/653
(21)323592 (22)1996 05 20
(30)19519710.0 1995 05 30 DE
(86) 1996 05 20 PCT/EP96/02167
(87) 1996 12 05 WO96/38040, PCT Gazette nr 53/96
(72) Dutzmann Stefan, Stenzel Klaus, Siebert Reinhard, Krämer Wolfgang
(73) BAYER AKTIENGESELLSCHAFT, Leverkusen (DE)
(54) Środek grzybobójczy
- B1 (11)184426** (41)1997 1027 7(51) A01N 51/00
A01N 61/00
A01N 25/02
(21)320674 (22)1995 1127
(30) P4443888.5 1994 12 09 DE
(86) 1995 11 27 PCT/EP95/04667
(87) 1996 06 13 W096/17520, PCT Gazette nr 27/96
(72) Sirinyan Kirkor, Dorn Hubert, Kujanek Richard, Krieger Klemens, Heukamp Ulrich, Hackemüller Doris, Hopkins Terence
(73) BAYER AKTIENGESELLSCHAFT, Leverkusen (DE)
(54) Preparat do naskórnego niesystemicznego zwalczania owadów pasożytniczych i sposób wytwarzania preparatu do naskórnego niesystemicznego zwalczania owadów pasożytniczych
- B1 (11)184354** (41)19980330 7(51) A01N 63/02
A01N 47/28
C12P 1/04
C12R 1/07
(21)323468 (22)1996 05 30
(30) 08/470289 1995 06 06 US
(86) 1996 05 30 PCT/US96/07807
(87) 1996 12 12 WO96/39037, PCT Gazette nr 54/96
(72) Manker Denise C, Lidster William D., Macintosh Susan C, Stames Robert L.
(73) ABBOTT LABORATORIES, Abbott Park (US)
(54) Sposób wzmacniania aktywności pestycydowej pestycydu związanego z Bacillus
- B1 (11)184380** (41)1998 04 27 7(51) A23B 7/02
A23L 3/40
(21)323910 (22)1996 06 07
(30)08/472818 1995 06 07 US
(86) 1996 06 07 PCT/IE96/0003 7
(87) 1996 12 19 W096/39854, PCT Gazette nr 55/96
(72) Sikora Paul T., Grocholski Włodzimierz L.
(73) DTL S.A., Luxemburg (LU)
(54) Sposób odwadniania produktu biologicznego
- B1 (11)184453** (41)1998 06 08 7(51) A23K1/14
A23J 1/16
(21)324774 (22)1996 07 17
(30)1000835 1995 07 18 NL
(86) 1996 07 17 PCT/NL96/00290
(87) 1997 02 06 WO97/03571, PCT Gazette nr 07/97
(72) Kemme-Kroonsberg Carla, Van Uffelen Ernst J.F., Verhaart Johannes C.J.
(73) COÖPERATIEVE VERKOOP-EN PRODUCTIEVERENIGING VAN AARDAPPELMEEL EN DERIVATEN AVEBE B.A., Veendam (NL)
(54) Sposób wytwarzania oczyszczonego, koagulowanego termicznie białka ziemniaka do stosowania w mieszkach pokarmowych dla zwierząt
- B1 (11)184334** (41)19970526 7(51)A23L 1/10
A23L 1/105
(21)316981 (22)1996 1114
(30)95203172.2 1995 1120 EP
(72) Badertscher Ernest
(73) SOCIETE DES PRODUITS NESTLE S.A., Vevey (CH)
(54) Sposób przygotowywania hydrolizowanych produktów zbożowych z dodatkiem owoców lub miodu i urządzenie do przygotowywania hydrolizowanych produktów zbożowych z dodatkiem owoców lub miodu
- B1 (11)184421** (41)1998 1123 7(51)A23L 1/16
A23L 1/27
A21D2/36
(21)319888 (22)1997 05 09
(72) Marcinkowska Krystyna, Marcinkowski Krzysztof
(73) Marcinkowska Krystyna, Gdańsk (PL); Marcinkowski Krzysztof, Gdańsk (PL)
(54) Produkty makaronowe, sposób otrzymywania produktów makaronowych i preparaty do produktów makaronowych
- B1 (11)184395** (41)20000131 7(51) A24B 5/10
A24B 5/06
(21)333924 (22)1997 12 12
(30)96309198.8 1996 12 17 EP
(86) 1997 12 12 PCT/GB97/03432
(87) 1998 06 25 W098/26677, PCT Gazette nr 25/98
(72) Cunningham William
(73) IMPERIAL TOBACCO LIMITED, Bristol (GB)
(54) Urządzenie do młócenia tytoniu
- B1 (11)184388** (41)19990301 7(51) A41D 31/02
B32B 27/28
(21)328923 (22)1997 0130
(30)08/618944 1996 03 20 US
(86) 1997 01 30 PCT/US97/01258
(87) 1997 09 25 WO97/34507, PCT Gazette nr 41/97
(72) Norvell Jean, Wagner Philip L.
(73) W.L. GORE & ASSOCIATES, INC., Newark (US)
(54) Wyrób flokowany

- B1 (11)184345 (41)19990830 7(51) A47B 57/52
A47B 96/06
B65G 1/02
(21)332234 (22)1997 09 10
(30)29616189.6 1996 09 17 DE
(86) 1997 09 10 PCT/EP97/04943
(87) 1998 03 26 W098/11804, PCT Gazette nr 12/98
(72) Mingers Christian
(73) OHRA REGALANLAGEN GMBH, Kerpen (DE)
(54) Regał wspornikowy
- B1 (11)184409 (41) 1998 01 05 7(51) A47B 9/04
A47B9/12
(21)321227 (22)1997 07 18
(23) 1997 0 5 19 MTP 12 MEBLE-97, POZNAŃ
(72) Balcerkiewicz Ryszard
(73) Balcerkiewicz Ryszard, Tarnowo Podgórne (PL)
(54) Prowadnica pulpitu
- B1 (11)184330 (41)19980105 7(51) A47B 9/04
A47B 9/12
(21)321228 (22)1997 07 18
(23) 1997 0 5 19 MTP MEBLE/97, POZNAŃ, PL
(72) Balcerkiewicz Ryszard
(73) Balcerkiewicz Ryszard, Tarnowo Podgórne (PL)
(54) Napęd podnoszenia pulpitu
- B1 (11)184459 (41)1999 1122 7(51) A47L 9/14
(21)333182 (22)1997 1120
(30)9604267-6 1996 1121 SE
(86) 1997 11 20 PCT/SE97/01946
(87) 1998 05 28 W098/22014, PCT Gazette nr 21/98
(72) Rydin Anders, Liland Reidar
(73) Rydin Anders, Bromma (SE); Liland Reidar, Bromma (SE)
(54) Odpylacz do odkurzacza
- B1 (11)184410 (41)1998 03 16 7(51) A47L 9/16
(21)321916 (22)1997 09 03
(30)9603212-3 1996 09 04 SE
(72) Kustrom Lars
(73) Aktiebolaget Electrolux, Sztokholm (SE)
(54) Odkurzaczy zawierający separator cyklonowy
- B1 (11)184349 (41)19980316 7(51)A61B 17/15
A61B 17/56
(21)323312 (22)1996 04 17
(30)9501828-9 1995 05 17 SE
(86) 1996 04 17 PCT/SE96/00489
(87) 1996 11 21 W096/36284, PCT Gazette nr 51/96
(72) Albrektsson Björn, Carlsson Lars, Jacobsson Magnus, Röstlund Tord, Wennberg Stig
(73) ASTRA AKTIEBOLAG, Södertälje (SE)
(54) Urządzenie do odcinania główki szyjki kości udowej człowieka
- B1 (11)184357 (41)1998 03 02 7(51) A61K 31/7024
C08B 37/00
C07H 11/00
A61P9/10
(21)323080 (22)1996 04 24
(30)PN2618 1995 04 28 AU
(86) 1996 04 24 PCT/AU96/00238
(87) 1996 10 31 W096/33726, PCT Gazette nr 48/96
(72) Parish Christopher R., Cowden William B.
(73) THE AUSTRALIAN NATIONAL UNIVERSITY, Acton (AU)
- (54) Siarczanowany oligosacharyd i zawierająca go kompozycja farmaceutyczna
- B1 (11)184315 (41)1998 02 02 7(51) A61K 33/24
A61P 13/12
(21)322450 (22)1996 03 19
(30)9506126.3 1995 03 25 GB
(86) 1996 03 19 PCT/GB96/00575
(87) 1996 10 03 W096/30029, PCT Gazette nr 44/96
(72) Murrer Barry A., Powell Nigel A.
(73) AnorMED Inc., Langley (CA)
(54) Kompozycja farmaceutyczna do leczenia hiperfosfatemii oraz sposób wytwarzania kompozycji farmaceutycznej do leczenia hiperfosfatemii
- B1 (11)184327 (41)19980216 7(51)A61K35/02
A61K7/16
(21)322719 (22)1996 04 10
(30)08/419816 1995 04 11 US
(86) 1996 04 10 PCT/US96/04852
(87) 1996 10 17 W096/32090, PCT Gazette nr 46/96
(72) Markowitz Kenneth, Geifer Mikhail Y.
(73) BLOCK DRUG COMPANY INC., Jersey City (US)
(54) Kompozycja do leczenia nadwrażliwych zębów
- B1 (11)184431 (41)1998 03 02 7(51) A61K 35/78
(21)315819 (22)1996 08 22
(72) Waczyńska Lidia
(73) Han Stanisław, Wrocław (PL)
(54) Ziołowy preparat przeciwgorączkowy
- B1 (11)184437 (41)19960401 7(51)A61K38/11
A61K 47/18
(21)312203 (22)1994 06 22
(30)08/084563 1993 06 29 US
(86) 1994 06 22 PCT/SE94/00622
(87) 1995 01 12 W095/01185, PCT Gazette nr 03/95
(72) Harris Alan, Tennhammar-Ekman Brigitta
(73) FERRING B.V., Hoofddorp (NL)
(54) Wodny preparat do podawania desmopresyny lub octanu desmopresyny
- B1 (11)184368 (41)199708 18 7(51)A61K9/107
A61K 38/13
(21)319691 (22)1995 10 25
(30)9425353.1 1994 12 15 GB
9517133.6 1995 08 22 GB
95/04187 1995 10 25 EP
(86) 1995 10 25 PCT/EP95/04187
(87) 1996 05 09 W096/13273, PCT Gazette nr 21/96
(72) Cottens Sylvian, Haeblerin Barbara, Sedrani Richard, Vonderscher Jacky
(73) NOVARTIS AG, Bazylea (CH)
(54) Prekoncentrat mikroemulsji
- B1 (11)184393 (41)1997 1110 7(51) A61K 9/127
A61K9/72
(21)320825 (22)1995 12 20
(30)9404466-6 1994 12 22 SE
9502369-3 1995 06 30 SE
(86) 1995 12 20 PCT/SE95/01560
(87) 1996 06 27 W096/19199, PCT Gazette nr 29/96
(72) Byström Katarina, Nilsson Per-Gunnar
(73) ASTRA AKTIEBOLAG, Södertälje (SE)
(54) Preparat farmaceutyczny obejmujący proszek proliposomowy i sposób jego wytwarzania

- B1 (11)184407** (41)19980105 7(51)A61K9/16
A61P 1/04
A61K 31/085
(21)322065 (22)1996 03 05
(30)9505032.4 1995 03 13 GB
(86) 1996 03 05 PCT/GB96/00514
(87) 1996 09 19 W096/28141, PCT Gazette nr 42/96
(72) Dettmar Peter W., Dickson Paul A., Hampson Frank C., Jolliffe Ian G., Peers William
(73) RECKITT BENCKISER HEALTHCARE (UK) LIMITED, Slough (GB)
(54) Kompozycja farmaceutyczna na granulata mukoadhezyjny i/lub tabletki, zastosowanie granulatu mukoadhezyjnego oraz sposoby wytwarzania granulatu mukoadhezyjnego
- B1 (11)184433** (41)19970203 7(51)A61K9/30
A61K 31/44
(21)316685 (22)1996 02 09
(30) 9500478-4 1995 02 09 SE
(86) 1996 02 09 PCT/SE96/00161
(87) 1996 08 15 W096/24338, PCT Gazette nr 37/96
(72) Lundberg Per J., Lövgren Kurt
(73) AstraZeneca AB, Södertälje (SE)
(54) Sposób wytwarzania preparatu farmaceutycznego
- B1 (11)184389** (41)19970818 7(51)A61L 15/58
(21)319656 (22)1995 09 27
(30) 9403689-4 1994 10 27 SE
(86) 1995 09 27 PCT/SE95/01100
(87) 1996 05 09 W096/13283, PCT Gazette nr 21/96
(72) Chihani Thami, Silfverstrand Anders
(73) SCA MÖLNLYCKE AB, Göteborg (SE)
(54) Sposób wytwarzania wyrobu chłonnego
- B1 (11)184318** (41)199905 10 7(51)A62B 1/02
(21)322931 (22) 1997 10 29
(72) Polczyński Juliusz
(73) Polczyński Juliusz, Poznań (PL)
(54) Rękaw ratowniczy
- B1 (11)184455** (41)19990607 7(51) A62B 35/00
(21)323371 (22)1997 1125
(72) Drogosz Piotr
(73) Drogosz Piotr, Poznań (PL)
(54) Zaczepiacz wspinaczkowy
- B3 (11)184326** (41)1999 04 26 7(51) B01D 29/13
B01D 27/00
(21)322628 (22)1997 10 14
(61)183196
(72) Wołek Kazimierz, Aksamit Wojciech, Gniadek Leszek, Kruszewski Andrzej, Mazur Adam, Strzelski Józef, Szaćłowski Janusz, Wandzel Jan
(73) OMEGA Engineering Sp. z o.o., Bielsko-Biała (PL)
(54) Świeca filtracyjna
- B1 (11)184364** (41)19970901 7(51) B05B 11/00
B65D 47/34
(21)319980 (22)1996 09 04
(30)95/10398 1995 09 05 FR
(86) 1996 09 04 PCT/FR96/01350
(87) 1997 03 13 W097/09124, PCT Gazette nr 12/97
(72) Bodin Jacques, Crosnier Daniel
(73) LABCATAL (SOCIETE ANONYME), Montrouge (FR)
- (54) Butelka do dystrybucji płynów zawierająca pojemnik elastyczny oraz sposób wytwarzania butelki do dystrybucji płynów zawierającej pojemnik elastyczny
- B1 (11)184445** (41)19990329 7(51) B05B 7/24
A61M 15/00
A61J 1/00
(21)329385 (22)1997 04 18
(30)19615422.7 1996 04 19 DE
(86) 1997 04 18 PCT/EP97/01958
(87) 1997 10 30 W097/39831, PCT Gazette nr 46/97
(72) Hochrainer Dieter
(73) BOEHRJNGER INGELHEIM PHARMA KG, Ingelheim am Rhein (DE)
(54) Nabój do dozownika aerozolu pozbawionego gazu miotającego
- B1 (11)184419** (41)19980511 7(51) B09C 1/10
(21)316715 (22)1996 10 28
(72) Szpala Kazimierz, Farbiszewska Teresa
(73) Szpala Kazimierz, Opole (PL); Farbiszewska Teresa, Opole (PL)
(54) Sposób izolacji i adaptacji mikroflory autochtonicznej do biodegradacji gruntów zanieczyszczonych substancjami organicznymi
- B1 (11)184422** (41)19980202 7(51) B2 ID 39/02
(21)321340 (22)1997 07 25
(30)9601677 1996 07 26 ES
(72) Casas Hoyos Santos T.
(73) INGEMAT S.A., Zamudio (ES)
(54) Urządzenie do łączenia metalowych części przez zaginanie krawędzi
- B1 (11)184353** (41)19990524 7(51) B23B 45/14
B23P 6/00
(21)323205 (22)1997 1118
(72) Dworuga Aleksander, Gąsak Jerzy, Ruszniak Kazimierz, Zienkowski Bogusław
(73) ENERGOREMONT Przedsiębiorstwo Wdrażania Nowych Technologii Remontowych Spółka z o.o., Krasnystaw (PL)
(54) Sposób i urządzenie do ustawiania wrzeczona pionowej, przenośnej wytaczarki
- B1 (11) 184386** (41) 1999 09 13 7(51) B23K 20/04
(21)332543 (22)1997 09 13
(30)19640612.9 1996 10 01 DE
(86) 1997 09 13 PCT/EP97/05018
(87) 1998 04 09 WO98/14301, PCT Gazette nr 14/98
(72) Pircher Hans, Kawalla Rudolf, Sussek Gerd, Stegemann-Auhage Thomas, Polzin Ralf
(73) THYSSEN STAHL AKTIENGESELLSCHAFT, Duisburg (DE)
(54) Sposób i urządzenie do spajania łączonych ze sobą na zakładkę wyrobów płaskich
- B1 (11)184454** (41)199804 14 7(51)B23K3/06
H05K 3/34
(21)322237 (22)1997 09 22
(30)08/723,816 1996 09 30 US
(72) Akin James S., Menard Edward B., Schiesser Thomas A., Smith Ted M.
(73) INTERNATIONAL BUSINESS MACHINES CORPORATION, Armonk (US)
(54) Sposób dozowania lutu w kroplach i urządzenie do dozowania lutu w kroplach

- B1 (11)184367 (41)1998 04 14 7(51) B23K 37/047
(21)322461 (22)1997 10 07
(30)TO96A000817 1996 10 08 IT
(72) Alborante Giancarlo
(73) COMAU Spa, Grugliasco (IT)
(54) Urządzenie do zgrzewania punktowego konstrukcji z części metalowych, zwłaszcza nadwozi pojazdów mechanicznych lub ich podzespołów
- B1 (U) 184416 (41)19990329 7(51) B23P 15/18
B24D 18/00
F16D69/02
(21)322311 (22)1997 09 24
(72) Myalski Jerzy, Hyla Izabella, Śleziona Józef, Kotlarska-Krysiak Gabriela, Sokołowski Janusz, Wydryszek Józef, Bielecka Marianna, Romankiewicz Jan, Bijak Mariusz
(73) Politechnika Śląska, Gliwice (PL); Fabryka Okładzin Ciernych FOMAR ROULUNDS S.A., Marki (PL)
(54) Sposób wytwarzania materiału ciernego na okładziny hamulcowe i sprzęgłowe
- B1 (11)184355 (41)19990118 7(51) B23P 19/00
(21)321216 (22)1997 07 17
(72) Adamczyk Jan, Długosz Joachim, Korbela Bolesław, Królik Andrzej, Rudka Jan, Ucherek Kazimierz
(73) Adamczyk Jan, Rybnik (PL); Długosz Joachim, Rybnik (PL); Korbela Bolesław, Żory (PL); Królik Andrzej, Kuźnia Raciborska (PL); Rudka Jan, Katowice (PL); Ucherek Kazimierz, Rybnik (PL)
(54) Oprzyrządowanie do odwracania górnej części korpusu turbiny oraz sposób odwracania górnej części korpusu turbiny
- B1 (11)184333 (41)19991122 7(51) B25B 13/50
(21)333273 (22)1997 09 25
(30)9604160-3 1996 1114 SE
(86) 1997 09 25 PCT/SE97/01619
(87) 1998 05 22 WO98/21012, PCT Gazette nr 20/98
(72) Jansson Conny
(73) SANDVIK AKTIEBOLAG, Sandviken (SE)
(54) Klucz do zaciskania okrągłych przedmiotów
- B1 (11)184392 (41)19980817 7(51) B26D 5/12
B23Q 5/26
B23D 17/06
(21)322258 (22)1997 09 22
(72) Skuła Józef, Mączka Marek
(73) Wytwórnia Części Samochodowych KOMETAL Sp. z o.o., Koszalin (PL)
(54) Przenośne urządzenie z napędem hydraulicznym, przeznaczone zwłaszcza do prac slusarskich
- B1 (11)184356 (41)19990315 7(51) B27N 1/00
B27N 3/06
(21)329294 (22)1997 04 10
(30)60015283 1996 04 12 US
9607566.8 1996 04 12 GB
(86) 1997 04 10 PCT/GR97/00012
(87) 1997 10 23 W097/38833, PCT Gazette nr 45/97
(72) Vergopoulou-Markessini Efthalia, Mouratidis Pavlos, Roffael Edmonde, Rigal Luc
(73) MARLIT LTD., Thessaloniki (GR)
(54) Sposób wytwarzania lignocelulozowych materiałów złożonych
- B1 (11)184415 (41)19990301 7(51) B27N 3/00
(21) 321719 (22)1997 08 19
(72) Szymczak Bolesław, Nowak Janusz, Nerger Dieter
- (73) Fabryka Wsporników EUR NEPA Sp. z o.o., Węgierki k/Wrześni (PL)
(54) Sposób wykonywania wyprasek, zwłaszcza z materiału lignocelulozowego
- B1 (11)184347 (41)1999 09 27 7(51) B27N 3/14
B28C 1/42
C04B 18/24
(21)332599 (22)1997 09 16
(30)19640622.6 1996 10 01 DE
(86) 1997 09 16 PCT/DE97/02074
(87) 1998 04 09 WO98/14313, PCT Gazette nr 14/98
(72) Hesch Rolf
(73) MOELLER PLAST GmbH, Bielefeld (DE)
(54) Materiał budowlany oraz sposób i urządzenie do wytwarzania tego materiału
- B1 (11)184329 (41)199808 17 7(51) B29C 44/20
B29C 67/20
C08J 9/08
(21)326079 (22)1997 08 05
(30)08/694298 1996 08 08 US
(86) 1997 08 05 PCT/US97/13844
(87) 1998 02 12 WO98/05484, PCT Gazette nr 06/98
(72) Wilkes Gary R., Bly Kim A., Dunbar Harris A., Uhl Eugene R., Zwynenburg James L.
(73) TENNECO PROTECTIVE PACKAGING INC., Glens Falls (US)
(54) Sposób wytwarzania poliolefinowej kompozycji piankowej
- B1 (11) 184413 (41) 1999 09 13 7(51) B29C 55/26
B29C 47/88
(21)332454 (22)1997 09 18
(30) 96/11705 1996 09 26 FR
(86) 1997 09 18 PCT/FR97/01653
(87) 1998 04 02 WO98/13182, PCT Gazette nr 13/98
(72) Prevotat Bernard, Acket Jean-Jacques
(73) ALPHACAN, La Celle Saint-Cloud (FR)
(54) Sposób i urządzenie do obróbki rur z tworzywa sztucznego, zwłaszcza z PCV, otrzymanych przez wytłaczanie
- B1 (11)184423 (41)19980511 7(51) B32B 29/00
B32B 27/04
(21)324222 (22)1996 06 18
(30)9502218-2 1995 06 19 SE
(86) 1996 06 18 PCT/SE96/00796
(87) 1997 01 03 WO97/00172, PCT Gazette nr 02/97
(72) Velin Per-Erik, Nilsson Nils-Joel, Lindgren Kent
(73) PERSTORP AB, Perstorp (SE)
(54) Sposób wytwarzania dekoracyjnego termoutwardzalnego laminatu
- B1 (11)184366 (41)199804 14 7(51) B42C 9/00
(21)322545 (22)1997 10 10
(30)9600861 1996 10 11 BE
(72) Peleman Guido
(73) UNIBIND (CYPRUS) LIMITED, Nikozja (CY)
(54) Urządzenie do termicznego łączenia kartek
- B1 (11)184369 (41)19980316 7(51) B61G 11/16
B61F 1/10
(21)321505 (22)1997 08 07
(30)19638739.6 1996 09 10 DE
(72) Erdmann Marc, Heidgen Karsten, Scharf Steffen
(73) Institut fuer Schienenfahrzeuge, Berlin (DE)

- (54) Zespół amortyzujący uderzenia czołownicy podwozia pojazdu, zwłaszcza szynowego
- B1 (11)184381** (41)19991025 7(51) B61G 9/04
(21)332862 (22)1997 10 08
(30)19641572.1 1996 10 09 DE
(86) 1997 10 08 PCT/EP97/05462
(87) 1998 04 16 WO98/15446, PCT Gazette nr 15/98
(72) Staub John, Rommerskirchen Kurt
(73) EISENBAHNTECHNIK HALBERSTADT GMBH, Halberstadt (DE); «KG» RINGFEDER BAHNTECHNIK GMBH, Krefeld (DE)
(54) Urządzenie ciąglowe dla pojazdów szynowych
- B1 (11)184457** (41)19980525 7(51) B62D 33/023
B62D 33/02
(21)323574 (22)1997 12 05
(72) Błasiak Robert, Stwora Czesław, Wielgosz Roman, Handzlik Grzegorz
(73) Grupa KĘTY Spółka Akcyjna, Kęty (PL)
(54) Zamek zatrzasku burty samochodowej
- B1 (11)184406** (41)19980216 7(51) B65D 21/032
B65D 5/22
B65D 6/10
B65D 6/18
(21)321576 (22)1997 08 12
(30)9602200 1996 08 12 ES
(72) Mur Gimeno Emilio
(73) IBEROAMERICANA DEL EMBALAJE, SA, San Vicente del Raspeig (ES)
(54) Pojemnik
- B1 (11)184402** (41)1999 01 18 7(51) B65D 41/34
B29C 45/44
(21)328235 (22)1997 01 22
(30)96/01189 1996 01 26 FR
(86) 1997 01 22 PCT/FR97/00126
(87) 1997 07 31 WO97/27037, PCT Gazette nr 33/97
(72) Champagnon Pascal, Benoit-Gonin Claude
(73) ASTRA PLASTIQUE, Saint-Georges-de-Reneins (FR)
(54) Nakrętka z pierścieniem gwarancyjnym
- B1 (11)184359** (41)19990104 7(51) B65D 71/00
(21) 328063 (22) 1997 01 17
(30) 08/597752 1996 02 07 US
(86) 1997 01 17 PCT/US97/00702
(87) 1997 08 14 WO97/29026, PCT Gazette nr 35/97
(72) Bates Aaron
(73) THE MEAD CORPORATION, Dayton (US)
(54) Zespół uchwyty dwuczęściowego pojemnika transportowego
- 31 (11) 184447** (41)19990315 7(51) B65G 23/08
(21)322031 (22)1997 09 05
(72) Antoniuk Jerzy, Brojewski Lech, Dukała Lucjan, akuszenkow Mariusz, Kawecki Tadeusz, Koprowski Adam, Jutyński Aleksander, Myrta Zdzisław, Sońta Leszek, Wójcicki Waldemar
(73) Fabryka Maszyn Górniczych PIOMA Spółka Akcyjna, Piotrków Trybunalski (PL)
(54) Zestaw napędowy przenośnika taśmowego, sposób jego montażu i demontażu oraz wyposażenie do montażu i demontażu tego zestawu
- B1 (11)184397** (41)19970512 7(51) B68G 9/00
A47C 27/04
(21)318044 (22)1996 04 09
(30)9501695-2 1995 05 08 SE
(86) 1996 04 09 PCT/SE96/00449
(87) 1996 11 14 WO96/35637, PCT Gazette nr 50/96
(72) Gröndahl Sven
(73) DUX DESIGN AB, Trelleborg (SE)
(54) Sposób wytwarzania zwoju materaca sprężystego i urządzenie do wytwarzania zwoju materaca sprężystego
- B1 (11)184365** (41)19980525 7(51) C01B 33/00
C01B 33/193
A61K 7/16
(21)324311 (22)1996 06 10
(30)95304614.1 1995 06 30 EP
(86) 1996 06 10 PCT/EP96/02535
(87) 1997 01 23 WO97/02211, PCT Gazette nr 05/97
(72) Stanier Peter W.
(73) CROSFIELD LIMITED, Warrington (GB)
(54) Bezpostaciowa krzemionka, sposób jej wytwarzania i przezroczysta kompozycja pasty do zębów zawierająca bezpostaciową krzemionkę
- B1 (11)184427** (41)1998 10 12 7(51) C01B 39/30
(21)319281 (22)1997 04 02
(72) Cichocki Andrzej
(73) Uniwersytet Jagielloński, Kraków (PL)
(54) Sposób wytwarzania zeolitu typu erionitu-offretytu w autoklawach stalowych, z podwyższoną wydajnością
- B1 (11)184325** (41)19980803 7(51) C01B 7/04
(21)325836 (22)1996 09 20
(30)08/526,258 1995 09 21 US
(86) 1996 09 20 PCT/US96/15637
(87) 1997 03 27 WO97/11026, PCT Gazette nr 14/97
(72) Minet Ronald G., Benson Sidney M., Mortensen Max K., Tsotsis Theodore T.
(73) UNIVERSITY OF SOUTHERN CALIFORNIA, Los Angeles (US)
(54) Sposób odzyskiwania chloru ze strumienia chlorowodoru
- B1 (11)184418** (41)19980831 7(51) C01G 28/00
C22B 7/00
(21)318531 (22)1997 02 18
(72) Batijewski Roman, Lipińska Ludwiką Najdeker Eugeniusz
(73) Instytut Technologii Materiałów Elektronicznych, Warszawa (PL)
(54) Sposób usuwania związków arsenu i odzysku pierwiastkowego arsenu z materiałów stałych lub ciekłych zawierających związki arsenu, zwłaszcza z odpadów i ścieków produkcyjnych
- B1 (11)184391** (41)1998 03 02 7(51) C02F 1/40
B01D 61/36
B01D 17/02
(21)315822 (22)1996 08 23
(72) Gryta Marek, Tomaszewska Marią Morawski Antoni W.
(73) Politechnika Szczecińska, Szczecin (PL)
(54) Układ do oczyszczania wody zaolejonej i sposób oczyszczania wody zaolejonej
- 31(11)184417** (41)20000410 7(51) C03B 9/38
(21)335156 (22)1997 11 06
(30)19706014.5 1997 02 07 DE
(86) 1997 11 06 PCT/DE97/02664

(87) 1998 08 13 W098/34882, PCT Gazette nr 32/98

(72) Hessenkemper Heiko

(73) Steam+Glass Technology GmbH, Freital (DE)

(54) Sposób podwyższania lepkości szkła naczyniowego

B1 (11)184436 (41)19971124 7(51) C03C 4/00
C03C 3/078

(21)321182 (22)1996 0102

(30)950147 1995 01 13 FI

(86) 1996 01 02 PCT/FI96/00001

(87) 1996 07 18 WO96/21628, PCT Gazette nr 32/96

(72) Brink Maria, Karlsson Kaj, Yli-Urpo Antti

(73) Brink Maria, Abo (FI); Karlsson Kaj, Abo (FI); Yli-Urpo Antti, Littonen (FI)

(54) Szkło bioaktywne o zakresie roboczym przydatnym do przetwarzania szkła oraz szkło bioaktywne o niskiej trwałości

B1 (11)184432 (41)19970818 7(51) C04B 41/49
C09K 3/18

(21)318491 (22)1997 02 14

(30)19605674.8 1996 02 15 DE

(72) Mayer Hans, Koenig-Lumer Ingeborg, Hausberger Albert

(73) Wacker-Chemie GmbH, Monachium (DE)

(54) Środek do powlekania i hydrofobowej impregnacji mineralnych materiałów budowlanych oraz sposób powlekania i hydrofobowej impregnacji mineralnych materiałów budowlanych

B1 (11)184434 (41)19981109 7(51) C05F 7/00
C05F 9/00

(21)319761 (22)1997 04 28

(72) Nastaj Stanisław, Góra Grzegorz, Kaczmarek Andrzej,

Jemielnik Czesław, Szelestowski Waldemar, Zabienicki Zygmunt

(73) Instytut Nawozów Sztucznych PUŁAWY, Puławy (PL)

(54) Sposób otrzymywania granulowanego nawozu mineralno-organicznego z komunalnych osadów ściekowych i nawóz mineralno-organiczny z komunalnych osadów ściekowych

B1 (11)184341 (41)19981207 7(51) C05F 7/00
C02F 11/00

(21)320180 (22)1997 05 23

(72) Trefler Bronisław, Kołodziejczyk Jan, Jaszczak Daniela, Marszałek Jeremi

(73) Instytut Chemii Nieorganicznej, Gliwice (PL)

(54) Sposób wytwarzania nawozów mineralnych z produktów ubocznych procesu produkcji fosforanów sodu z ekstrakcyjnego kwasu fosforowego

B1 (11)184404 (41)19970120 7(51) C07C 279/14
C07C 277/08

(21)315319 (22)1996 07 17

(30)19526236.0 1995 07 18 DE

(72) Weiss Stefan, Krommer Helmut

(73) SKW Trostberg Aktiengesellschaft, Trostberg (DE)

(54) Sposób wytwarzania kreatyny lub monohydratu kreatyny

B1 (11)184320 (41)19970217 7(51) C07C 317/44
C07C 279/22
A61K 31/165
A61K31/155
A61P 9/00

(21)315611 (22)1996 08 09

(30)19529612.5 1995 08 11 DE

(72) Gericke Rolf, Baumgarth Manfred, Minck Klaus-Otto, Beier Norbert

(73) Merck Patent Gesellschaft mit beschränkter Haftung, Darmstadt (DE)

(54) Nowe związki, pochodne 4-sulfonylo- lub 4-sulfinylobenzoilguanidyny, sposób ich wytwarzania oraz preparat farmaceutyczny

B1 (11)184401 (41)19970804 7(51) C07C 45/50
B0U 38/74
B01J 31/40

(21)319178 (22)1996 07 18

(30)60/001212 1995 07 18 US

08/673983 1996 07 01 US

08/683593 1996 07 15 US

(86) 1996 07 18 PCT/US96/11868

(87) 1997 02 06 WO97/03938, PCT Gazette nr 07/97

(72) Silverman Gary S., Mercado Paul

(73) ATOFINA CHEMICALS, Inc., Philadelphia (US)

(54) Sposób oczyszczania i separacji aktywnego katalizatora rodowego od nieaktywnego katalizatora rodowego zawartego w strumieniu procesu hydroformylowania, kwasowa żywica jonowymienna i sposób hydroformylowania olefin

B1 (11)184336 (41)19960930 7(51) C07D 223/16
C07D 267/14
C07D 281/10
C07D 405/12
C07K 5/078
A61K 31/55
A61K 38/05
A61P 9/00

(21)313433 (22)1996 03 22

(30) 19510566.4 1995 03 23 DE

(72) Waldeck Harald, Höltje Dagmar, Messinger Josef, Antel Jochen, Wurl Michael, Thormählen Dirk

(73) Solvay Pharmaceuticals GmbH, Hannover (DE)

(54) Pochodne kwasu benzazepino-, benzoksazepino- i benzotiazepino-N-octowego, sposób ich wytwarzania oraz zawierające je środki lecznicze

B1 (11)184332 (41)1996 09 30 7(51) C07D 285/14
C07D 271/12
C07D 498/04
C07D 513/04
A61K 31/41
A61P 9/00
A61P 13/00

(21)313280 (22)1996 03 15

(30)19509950.8 1995 03 18 DE

(72) Oßwald Mathias, Mederski Werner, Dorsch Dieter, Wilm Claudia, Schmitges Claus, Christadler Maria

(73) Merck Patent Gesellschaft mit beschränkter Haftung, Darmstadt (DE)

(54) Nowe związki i sposób ich wytwarzania oraz preparat farmaceutyczny

B1 (11)184446 (41)199704 28 7(51) C07D 401/04
C07D 403/04
C07D 417/04
A61K 31/41

(21)316706 (22)1996 10 25

(30)19540027.5 1995 10 27 DE

(72) Zimmer Oswald, Böhlke Horst, Wnendt Stephan, Geist Cornelia, Zwingenberg Kai

(73) Grüenthal GmbH, Akwizgran (DE)

(54) Podstawione pochodne imidazolidynodionu-2,4, sposób ich wytwarzania oraz preparat farmaceutyczny

B1 (11) 184342 (41)1997 04 28 7(51) C07D 473/02
A61K 31/52

(21)317902 (22)1995 06 21

- (30)08/264028 1994 06 22 US B1 (11)184435 (41)19970401 7(51) C08F 285/00
 (86) 1995 06 21 PCT/CA95/00356 C08F 251/00
 (87) 1995 12 28 W095/35297, PCT Gazette nr 55/95 C09J 151/02
 (72) Penney Christopher, Zacharie Boulos. Gagnon Lyne, Attardo C09D 151/02
 Giorgio, Connolly Timothy, St-Denis Yves, Kadhim Salam, D21H 17/28
 Ely Guy
 (73) BIOCHEM PHARMA INC., Laval (CA)
 (54) Nowe podstawione pochodne purynyloowe o aktywności EP
 immunomodulującej oraz kompozycja farmaceutyczna je
 zawierająca
- B1 (11)184412 (41)1996 03 18 7(51) C07D 498/04
 A61K 31/4355
 A61P 25/00
- (21)310273 (22)1995 09 04
 (30)9410600 1994 09 05 FR
 (72) Jegham Samir, Koenig Jean J., Puech Frédéric, Burnier
 Philippe, Zard Lydia
 (73) SANOFI-SYNTHELABO, Paryż (FR)
 (54) Nowe pochodne 3,3a,4,5-tetrahydro-lH-oksazolo [3,4-a]
 chinolin-1-onu, sposób ich wytwarzania i preparat farmaceutyczny
- B1 (11)184339 (41)19980302 7(51) C07F 7/10
 C08G 77/26
- (21)315866 (22)1996 08 29
 (72) Fortuniak Witold, Chojnowski Julian
 (73) Polska Akademia Nauk, Centrum Badań Molekularnych
 i Makromolekularnych, Łódź (PL)
 (54) Chlorowodorek τ -(N-imidazolopropylu) alkilodichlorosilanu,
 sposób jego wytwarzania oraz sposób wytwarzania liniowych i
 cyklicznych polisiloksanów zawierających boczne grupy
 τ -N-imidazolopropylowe
- B1 (11)184378 (41)19970901 7(51) C07H 19/06
 C07H 21/00
- (21)319944 (22)1995 11 02
 (30)08/333545 1994 11 02 US
 (86) 1995 11 02 PCT/US95/14600
 (87) 1996 05 17 W096/14329, PCT Gazette nr 22/96
 (72) Wang Guangyi, Ramasamy Kandasamy, Seifert Wilfried
 (73) ICN PHARMACEUTICALS, INC., Costa Mesa (US)
 (54) Nukleozydy o zmodyfikowanych cukrach i ich użycie do
 syntezy oligonukleotydów
- B1 (11)184377 (41)1997 09 01 7(51) C07H 19/10
 (21)312934 (22)1996 02 26
 (72) Stec Wojciech J., Woźniak Lucyna
 (73) Polska Akademia Nauk-Centrum Badań Molekularnych
 i Makromolekularnych, Łódź (PL)
 (54) Nowe pochodne fosforoorganiczne i sposób ich wytwarzania
- B1 (11)184348 (41)19971124 7(51) C07K 14/31
 C07K 16/12
 A61K 38/16
 C12N 15/31
- (21)321181 (22)1996 01 03
 (30)95200023.0 1995 01 06 EP
 08/371,505 1995 01 11 US
 95201531.1 1995 06 09 EP
 (86) 1996 01 03 PCT/EP96/00081
 (87) 1996 07 11 W096/21016, PCT Gazette nr 31 /96
 (72) Collen Désiré J.
 (73) LEUVEN RESEARCH & DEVELOPMENT VZW, Leuven
 (BE); COLLEN DÉSIRÉ JOSÉ, Winksele-Herent (BE)
 (54) Nowe pochodne stafylokinazy, sposób ich wytwarzania,
 kompozycja farmaceutyczna i zastosowanie pochodnych
- (21)317373 (22)1996 03 20
 (30) 95104369.4 1995 03 24 EP
 (86) 1996 03 20 PCT/EP96/01193
 (87) 1996 10 03 W096/30420, PCT Gazette nr 44/96
 (72) Exner Reiner, Ulubay Hasan, Hetterich Karl
 (73) GIULrNI CHEMIE GMBH, Ludwigshafen (DE)
 (54) Sposób wytwarzania amfoteryczonej, klejącej, wodnej
 dyspersji polimerowej
- B1 (11)184405 (41)1998 0105 7(51) C08G 69/10
 C08G 73/06
- (21)322086 (22)1996 02 27
 (30)08/398323 1995 03 03 US
 (86) 1996 02 27 PCT/US96/02672
 (87) 1996 09 12 W096/27627, PCT Gazette nr 41/96
 (72) Martin David A.
 (73) SOLUTIA Inc., St.Louis (US)
 (54) Sposób wytwarzania polibursztynianoimidów
- B1 (11)184444 (41)19980119 7(51) C08L 101/00
 C08K 5/1535
 C08F 8/00
- (21)315190 (22)1996 07 10
 (72) Zieliński Witold, Jeziórska Regina, Bojarski Jerzy, Zimek
 Zbigniew, Jaczewska Teresa, Kalinowski Stanisław
 (73) Instytut Chemii Przemysłowej im.Prof.Ignacego
 Mościckiego, Warszawa (PL)
 (54) Sposób otrzymywania termoplastycznych kompozycji
 polimerowych
- B1 (11)184443 (41)1997 10 13 7(51) C08L 67/00
 C08G 63/91
 C08K 5/1535
- (21)313549 (22)1996 03 29
 (72) Zieliński Witold, Jeziórska Regina, Jaczewska Teresa,
 Kalinowski Stanisław
 (73) Instytut Chemii Przemysłowej im.Prof.Ignacego
 Mościckiego, Warszawa (PL)
 (54) Sposób otrzymywania termoplastycznych nasyconych
 poliestrów, kopolieteroestrów i ich mieszanin
- B1 (11)184394 (41)19980720 7(51) C08L 91/08
 (21)318035 (22)1997 01 17
 (72) Smejda Bogumiła, Morawska Zofia, Bukat Krystyna
 (73) Instytut Tele i Radiotechniczny, Warszawa (PL)
 (54) Wosk lutowniczy
- B1 (11)184324 (41)1998 1123 7(51) C09D 167/00
 C09D 5/03
- (21)327180 (22)1996 12 05
 (30)9501000 1995 12 06 BE
 (86) 1996 12 05 PCT/BE96/00127
 (87) 1997 06 12 W097/20895, PCT Gazette nr 25/97
 (72) Moens Luc, Maetens Daniel, Loosen Patrick, Loutz
 Jean-Marie
 (73) UCB, S.A., Bruksela (BE)
 (54) Termoutwardzalna kompozycja proszkowa i sposób
 owlekania wyrobów
- B1(11)184442 (41)19980720 7(51) C09K 17/00
 E02D 3/12
 (21)317914 (22)1997 01 13

(72) Falkowicz Sławomir, Herman Zdzisław, Kapusta Piotr
 (73) Instytut Górnictwa Naftowego i Gazownictwa, Kraków (PL)
 (54) Sposób likwidowania właściwości filtracyjnych ośrodków porowatych przy pomocy bakterii

B1 (11)184382 (41)19970915 7(51) C10B 47/06
 (21)320193 (22)1995 1103
 (30)08/336399 1994 11 09 US
 (86) 1995 11 03 PCT/US95/14184
 (87) 1996 05 23 WO96/15208, PCT Gazette nr 23/96
 (72) Calderon Albert
 (73) Calderon Albert, Bowling Green (US)
 (54) Sposób ciągłego wytwarzania koksu z węgla oraz urządzenie do ciągłego wytwarzania koksu

B1 (11) 184450 (41)19970804 7(51) C10G 49/00
 (21)318053 (22)1997 01 21
 (30)08/599456 1996 01 22 US
 (72) Hunter Michael G, Goebel Kenneth
 (73) THE M.W. KELLOG COMPANY, Houston (US)
 (54) Sposób równoległego, dwuetapowego hydroprzetwarzania z szeregowym przepływem gazu powrotnego i instalacja hydroprzetwarzająca

B1 (11)184321 (41)19980216 7(51) C11D 11/00
 C11D 1/00
 A61K 7/50
 (21)322649 (22)1996 03 19
 (30) 9506927.4 1995 04 04 GB
 9604018.3 1996 02 27 GB
 (86) 1996 03 19 PCT/GB96/00632
 (87) 1996 10 10 WO96/31187, PCT Gazette nr 45/96
 (72) Wetzel Thierry, Taelman Marie Claire L.H.
 (73) IMPERIAL CHEMICAL INDUSTRIES PLC, Londyn (GB)
 (54) Sposób wytwarzania stabilnej wodnej dyspersji pieniącego się środka powierzchniowo czynnego

B1 (11)184373 (41)19980119 7(51) C12N 15/31
 C07K 14/22
 C12N 15/70
 A61K 38/16
 A61K 39/095
 C12Q 1/68
 (21)322363 (22)1996 03 15
 (30)08/406362 1995 03 17 US
 60/001983 1995 08 04 US
 (86) 1996 03 15 PCT/CA96/00157
 (87) 1996 09 26 WO96/29412, PCT Gazette nr 43/96
 (72) Brodeur Bernard R, Martin Denis, Hamel Josee, Rioux Clement
 (73) BioChem Pharma Inc., Montreal (CA)
 (54) Izolowany polinukleotyd, sposób wytwarzania izolowanego polinukleotydu, zrekombinowana cząsteczka DNA i kompozycja farmaceutyczna zawierająca polinukleotyd

B1 (11)184411 (41)19980511 7(51) C12N 15/56
 C12N 9/24
 C12P 19/14
 C07K 14/38
 (21)324221 (22)1996 06 24
 (30)95201707.7 1995 06 23 EP
 (86) 1996 06 24 PCT/NL96/00258
 (87) 1997 01 09 WO97/00964, PCT Gazette nr 03/97
 (72) De Graaff Leendert H., Van Peij Noel N. M. E., Van Den Broeck Henriette C, Visser Jacob
 (73) DANISCO INGREDIENTS A/S (DANISCO A/S), Brabrand (DK)

(54) Nowa **beta-ksylozydaza**, kodująca ją sekwencja nukleotydowa i jej zastosowanie

B1 (11)184424 (41)19980817 7(51) C12N 15/62
 C07K 19/00
 C12N 5/08
 A61K 38/20
 A61K 48/00
 (21)326072 (22)1996 10 04
 (30)60/004834 1995 10 05 US
 (86) 1996 10 04 PCT/US96/15774
 (87) 1997 04 10 WO97/12985, PCT Gazette nr 16/97

(72) Feng Yiqing, Staten Nicholas R, Baum Charles M., Summers Neena L., Caparon Maire H., Bauer Christopher S., Zurfluh Linda, McKearn John P., Klein Barbara K., Lee Stephen C, McWherter Charles A., Giri Judith G.
 (73) G.D. SEARLE & CO., Chicago (US)
 (54) Agoniści krwiotwórczych receptorów wieloczynnościowych

B1 (11)184375 (41)1997 07 21 7(51) C12N 15/86
 C12N 7/00
 C12N 15/11
 A61K 35/76
 A61P 31/14

(21)319033 (22)1995 09 01
 (30)1017/94 1994 09 02 DK
 (86) 1995 09 01 PCT/EP95/03445
 (87) 1996 03 14 WO96/07748, PCT Gazette nr 12/96
 (72) Günzburg Walter H., Saller Robert M.
 (73) GSF-FORSCHUNGSZENTRUM FÜR UMWELT UND GESUNDHEIT GMBH, Oberschleissheim (DE)

(54) Wektor **retrowirusowy** podlegający konwersji **promotora**, układ wektora retrowirusowego, sposób wytwarzania prowirusa retrowirusowego, sposób wytwarzania cząstki retrowirusa **rekombinowanego**, kompozycja farmaceutyczna **mRNA** retrowirusowego prowirusa wytworzonego na drodze transkrypcji wektora retrowirusowego podlegającego konwersji promotora RNA wektora retrowirusowego podlegającego konwersji promotora oraz **sposoby** wytwarzania kompozycji farmaceutycznej

B1 (11)184399 (41)1998 03 16 7(51) C12N 9/54
 C11D 3/386
 (21)323188 (22)1996 04 12
 (30)95201161.7 1995 05 05 EP
 (86) 1996 04 12 PCT/EP96/01610
 (87) 1996 11 07 W096/34935, PCT Gazette nr 49/96
 (72) Klugkist Jan, Markvardsen Peter, Von Der Osten Claus, Sierkstra Laurens N., Bauditz Peter
 (73) UNILEVER N.V., Rotterdam (NL)
 (54) Ciekła detergentowa kompozycja

B1 (11) 184403 (41) 1997 10 13 7(51) C12P 17/18
 C07D 503/00
 (21)320662 (22)1995 12 07
 (30)9424950.5 1994 12 10 GB
 (86) 1995 12 07 PCT/EP95/04888
 (87) 1996 06 20 W096/18743, PCT Gazette nr 28/96
 (72) Valentine Brian P., Jeffkins Paul A., Holms William H., Mousdale David M.
 (73) SMITHKLINE BEECHAM PLC, Brentford (GB)
 (54) Sposób wytwarzania klawamów

B1 (11)184460 (41)1997 0120 7(51) C12Q 1/18
 C12Q 1/04
 (21)316582 (22)1996 02 01
 (30)95200243.4 1995 02 01 EP

- (86) 1996 02 01 PCT/EP96/00488
 (87) 1996 08 08 WO96/23901, PCT Gazette nr 36/96
 (72) Langeveld Pieter C, Beukers Robert, Bommele Michiel W.Ch., Stark Jacobus
 (73) Gist-brocades B.V., Delft (NL)
 (54) Sposób wykrywania jednego lub większej ilości związków przeciwbakteryjnych i jednostka testowa do przeprowadzania sposobu wykrywania
- B1 (11)184430 (41)1997 10 27 7(51) C12Q 1/68
 (21)320697 (22)1995 11 08
 (30)94/15162 1994 12 16 FR
 (86) 1995 11 08 PCT/FR95/01468
 (87) 1996 06 20 WO96/18744, PCT Gazette nr 28/96
 (72) Crouzet Joël, Scherman Daniel, Wils Pierre
 (73) RHONE-POULENC RORER S.A., Antony Cédex (FR)
 (54) Sposób oczyszczania dwuniciowego kolistego DNA i sposób oczyszczania dwuniciowego RNA
- B1 (11)184360 (41)1998 12 07 7(51) C23C 14/02
 C23C 14/06
 C23C 16/02
 C23C 16/22
 (21)327476 (22) 1997 10 17
 (30)8-281102 1996 10 23 JP
 (86) 1997 10 17 PCT/JP97/03757
 (87) 1998 04 30 W098/17838, PCT Gazette nr 17/98
 (72) Mori Hiroyuki, Tachikawa Hideo
 (73) KABUSHIKI KAISHA TOYOTA CHUO KENKYUSHO, Aichi-ken (JP)
 (54) Element powlekany i sposób wytwarzania elementu powlekanego
- B1 (11)184363 (41)199804 14 7(51)C25B 1/30
 C25B 9/00
 (21)316407 (22)1996 10 04
 (72) Wrona Piotr K., Piela Piotr, Borowiak Marek
 (73) Instytut Chemii Przemysłowej im. Prof. Ignacego Mościckiego, Warszawa (PL)
 (54) Sposób otrzymywania alkalicznego roztworu nadtlenu wodoru
- B1 (11)184384 (41)19990301 7(51) D04H 11/00
 D06Q 1/06
 (21)329049 (22)1997 04 02
 (30) 08/626396 1996 04 02 US
 (86) 1997 04 02 PCT/US97/05460
 (87) 1997 10 09 WO97/37072, PCT Gazette nr 43/97
 (72) Van Alboom Carlos, McCulloch James R.
 (73) MICROFIBRES, INC., Pawtucket (US)
 (54) Tkanina syntetyczna, drukowana, wielobarwna z meszkiem i sposób wytwarzania tkaniny syntetycznej, drukowanej, wielobarwnej z meszkiem
- 31(11)184458 (41)1997 06 23 7(51) D21C 5/00
 D21C 11/14
 D21C 11/20
 21)318549 (22)1995 06 28
 30)08/268,232 1994 06 29 US
 86) 1995 06 28 PCT/US95/08168
 87) 1996 01 11 WO96/00811, PCT Gazette nr 03/96
 72) Back Sangho, Lazorisak Nicholas W., Smeltzer Norman L., Schmitt John F., Smith Reginald
 73) Kimberly-Clark Worldwide, Inc., Neenah (US)
 54) Sposób modyfikacji włókien celulozowych do wytwarzania sanitarnych wyrobów papierowych
- B1 (11)184317 (41)19980330 7(51)E01F 8/00
 (21)322412 (22)1997 10 03
 (72) Nowak Leszek, Szewczyk Andrzej, Adamczyk Jan A.
 (73) Przedsiębiorstwo Produkcji, Usług i Handlu PREVAR Sp.z o.o., Skawina (PL)
 (54) Ściana dźwiękochłonna
- B1 (11)184374 (41)19990329 7(51) E02D 35/00
 (21)322316 (22)1997 09 26
 (72) Cielenkiewicz Tadeusz, Świeca Marek
 (73) Centralny Ośrodek Badawczo-Rozwojowy Budownictwa Inżynierskiego HYDROBUDOWA, Warszawa (PL)
 (54) Sposób podbijania fundamentów
- B1 (11)184387 (41)19990215 7(51)E03F 5/16
 C02F 1/40
 (21)321486 (22)1997 08 06
 (72) Majcherczyk Jacek
 (73) Majcherczyk Jacek, Warszawa (PL)
 (54) Urządzenie do oddzielania i usuwania ze ścieków substancji olejowych i zawiesin mineralnych
- B1 (11)184371 (41)1998 06 22 7(51) E04B 2/96
 E04C 3/32
 (21)324122 (22)1997 12 30
 (72) Konopka Tomasz A., Bernaś Krzysztof G., Mielczarek Paweł W., Paliga Janusz Z., Kulej Wojciech, Góralczyk Janusz S.
 (73) YAWAL-System S.A., Częstochowa (PL)
 (54) Słup środkowy ściany fasadowej
- B1 (11)184337 (41)19980622 7(51) E04B 2/96
 E04C 3/32
 (21)324121 (22)1997 12 30
 (72) Konopka Tomasz A., Bernaś Krzysztof G., Mielczarek Paweł W., Paliga Janusz Z., Kulej Wojciech, Góralczyk Janusz S.
 (73) YAWAL-System S.A., Częstochowa (PL)
 (54) Słup narożny ściany fasadowej
- B1 (11)184440 (41)1998 1026 7(51) E04D 13/072
 (21)326843 (22)1996 11 09
 (30)19542602.9 1995 11 15 DE
 (86) 1996 11 09 PCT/DE96/02176
 (87) 1997 05 22 WO97/18366, PCT Gazette nr 22/97
 (72) Illmann Wolfgang, Geib Joerg
 (73) Lafarge Braas Roofing Accessories GmbH+Co.KG, Oberursel (DE)
 (54) Zespół mocujący osprzęt okapu dachu
- B1 (11) 184408 (41) 1999 02 15 7(51) E04H 17/00
 B27F 7/00
 (21)321611 (22)1997 08 11
 (72) Gawel Zbigniew
 (73) Gawel Zbigniew, Poznań (PL)
 (54) Sposób produkcji płotu i urządzenie do produkcji płotu
- B1 (11)184452 (41)1999 06 21 7(51) E05B 11/06
 (21)331168 (22)1997 07 18
 (30)08/683,848 1996 07 19 US
 (86) 1997 07 18 PCT/US97/12671
 (87) 1998 01 29 WO98/03754, PCT Gazette nr 04/98
 (72) Eden Charles W.Jr.
 (73) INTERNATIONAL SECURITY PRODUCTS, INC., Southington (US)
 (54) Zespół zamka bębnowego i klucz, zamek bębnowy i klucz surowy do zamka bębnowego

- B1 (11) **184361** (41)19980302 7(51) E05B 9/10 (54) Hydrauliczny układ napędu ładowarki górniczego kombajnu ścianowego
 (21)321843 (22)1997 08 28
 (30)19635010.7 1996 08 29 DE
 (72) Greiser Siegbert
 (73) Aug. Winkhaus GmbH & Co. KG., Telgte (DE)
 (54) Element sprzęgający zamka bębnowego
- B1 (11) **184376** (41)199803 16 7(51)E05C 1/08
 (21)321883 (22)1997 09 01
 (30) 19637111.2 1996 09 12 DE
 (72) Willrich Peter
 (73) Willrich Peter, Blankenheim-Reetz (DE)
 (54) Profil drzwiowy i okienny z mechanizmem ryglowym
- B1 (11) **184328** (41)19980316 7(51)E05C 7/04
 E05C 9/00
 E05B 15/02
 (21)321884 (22)1997 09 01
 (30)19637110.4 1996 09 12 DE
 (72) Willrich Peter
 (73) Willrich Peter, Blankenheim-Reetz (DE)
 (54) Wkładka ryglująca do profili drzwi i okien
- B1 (11)184344 (41)1999 04 12 7(51) E05D 13/00
 E05D 15/24
 (21)329641 (22)1997 05 02
 (30) 29607802.6 1996 05 02 DE
 (86) 1997 05 02 PCT/EP97/02242
 (87) 1997 11 13 W097/42387, PCT Gazette nr 49/97
 (72) Lucas Bernd
 (73) BELU TEC GMBH, Lingen /Ems (DE)
 (54) Brama sekcyjna
- B1 (11)184385 (41)19990621 7(51)E05G 1/14
 (21)331004 (22)1997 07 06
 (30)9602732-1 1996 07 10 SE
 (86) 1997 07 06 PCT/SE97/01237
 (87) 1998 01 15 W098/01646, PCT Gazette nr 02/98
 (72) Lindskog Kjell, Friström Ola
 (73) SQS SECURITY QUBE SYSTEM AB, Skelleftea (SE)
 (54) Urządzenie do niszczenia przedmiotów przechowywanych w bezpiecznym pojemniku
- B1 (11)184346 (41)1998 12 07 7(51) E06B 3/10
 (21)327404 (22)1997 10 09
 (30) 19642175.6 1996 10 12 DE
 (86) 1997 10 09 PCT/FR97/01799
 (87) 1998 04 23 W098/16711, PCT Gazette nr 16/98
 (72) Dirisamer Wolfgang
 (73) Saint-Gobain Vitrage, Courbevoie (FR)
 (54) Okno
- B1 (11)184370 (41)19980330 7(51) E06B 9/08
 (21)322124 (22)1997 09 16
 (30) 1963 7919.9 1996 09 17 DE
 (72) Döring Erich
 (73) NORMSTAHL Werk E. Döring GmbH, Moosburg (DE)
 (54) Brama sekcyjna ze sprężystymi sekcjami
- B1 (11)184372 (41)19981221 7(51) E21C 35/22
 (21)320619 (22)1997 06 16
 (72) Kostoń Andrzej, Skrzypiec Andrzej, Dyląg Józef, Wysocki Stanisław
 (73) Zabrzeńskie Zakłady Mechaniczne Spółka Akcyjna, Zabrze (PL)
- B1 (11)**184331** (41)19980414 7(51)E21F 1/00
 (21)322791 (22)1997 10 21
 (72) Gaszka Franciszek, Grzonka Zbigniew, Zajac Bogdan, Nosiadek Roman, Weiner Eugeniusz
 (73) Rybnicka Spółka Węglowa S.A. KWK «ANNA», Pszów (PL)
 (54) Sposób przewietrzania zbiornika węgla
- B1 (11)**184314** (41)19980525 7(51) E21F 11/00
 (21)320031 (22)1997 08 14
 (72) Ratajczyk Andrzej
 (73) Ratajczyk Andrzej, Bielsko-Biała (PL)
 (54) Zabezpieczenie zasypanych ludzi w kopalniach węgla, rudy, diamentów do czasu przyścia pomocy
- B1 (11)**184420** (41)19971110 7(51) F16B 25/10
 (21)320854 (22)1995 12 18
 (30) P4445815.0 1994 12 21 DE
 (86) 1995 12 18 PCT/EP95/04995
 (87) 1996 06 27 W096/19676, PCT Gazette nr 29/96
 (72) Ósterle Helmut, Palm Erich
 (73) SFS INDUSTRIE HOLDING AG, Heerbrugg (CH)
 (54) Śruba kształtująca otwór i gwint oraz sposób wkręcania tej śruby
- B1 (11)**184383** (41)1999 01 18 7(51) F16F 15/20
 G01M 1/36
 (21)321102 (22)1997 07 11
 (72) Wójtowicz Jan
 (73) Instytut Obróbki Skrawaniem, Kraków (PL)
 (54) Urządzenie do kompensacji drgań wywołanych niewyważeniem wirującego zespołu maszynowego, zwłaszcza zespołu ściernicy szlifierki
- B1 (11)**184398** (41)1999 02 01 7(51) F16L 15/00
 (21)321405 (22)1997 07 29
 (72) Pawłęty Tadeusz
 (73) Politechnika Poznańska Poznań (PL)
 (54) Połączenie ruchowe, gwintowe
- B1 (11)**184400** (41)1999 05 24 7(51) F16L 33/02
 (21)330761 (22)1997 07 01
 (30)96/08167 1996 07 01 FR
 96/14285 1996 11 22 FR
 (86) 1997 07 01 PCT/FR97/01171
 (87) 1998 01 08 W098/00665, PCT Gazette nr 01/98
 (72) Detable Pascal, Andre Michel
 (73) ETABLISSEMENTS CAILLAU, Issy les Moulineaux (FR)
 (54) Kołnierz zaciskający
- B1 (11)**184323** (41)200002 14 7(51) F16L 37/04
 (21) 334137 (22)1997 12 16
 (30) 19653257.4 1996 12 20 DE
 (86) 1997 12 16 PCT/EP97/07064
 (87) 1998 07 02 W098/28565, PCT Gazette nr 26/98
 (72) Hoffmann Heinrich, Schlein Rolf-Dieter
 (73) MANNESMANN VDO AG, Frankfurt (DE)
 (54) Złącze węża zwłaszcza do urządzenia do zmywania szyby wjazdu mechanicznego
- 31 (11)**184350** (41)1999 07 05 7(51) F16L 55/165
 F16L 55/132
 (21)331349 (22)1997 07 30
 (30)9616252.4 1996 08 01 GB

- (86) 1997 07 30 PCT/GB97/02048
 (87) 1998 02 12 WO98/05899, PCT Gazette nr 06/98
 (72) Stephenson Adam J.
 (73) BG PLC, Reading (GB)
 (54) Urządzenie do uszczelniania przestrzeni między rurą macierzystą a rurą wykładzinową i sposób uszczelniania przestrzeni między rurą macierzystą a rurą wykładzinową
- B1 (11)184351 (41)1999 05 24 7(51) F16L 55/165
 (21)330731 (22)1997 06 19
 (30)9613009.1 1996 06 21 GB
 (86) 1997 06 19 PCT/GB97/01642
 (87) 1997 12 31 W097/49946, PCT Gazette nr 57/97
 (72) Parkers Adrian S.
 (73) BG PLC, Reading (GB)
 (54) Rura wykładzinowa
- B1 (11)184438 (41)1999 06 07 7(51) F23B 7/00
 F23C 7/00
 F23L 1/00
 (21)330785 (22)1997 06 13
 (30) 08/666110 1996 06 19 US
 (86) 1997 06 13 PCT/US97/10875
 (87) 1997 12 24 W097/48948, PCT Gazette nr 55/97
 (72) Toqan Majed A., Borio Richard W., Duby Thomas G., LaFlesh Richard C, Nicholson Julie A., Thornock David E.
 (73) ALSTOM POWER, INC., Windsor (US)
 (54) Sposób sterowania palnikiem z uwarstwionym promieniowo jądrem płomienia
- B1 (11)184335 (41)19990315 7(51) F24C 15/10
 (21)322241 (22)1997 09 10
 (72) Boracki Leon, Jankowski Marek
 (73) AMICA WRONKI S.A., Wronki (PL)
 (54) Zespół zawieszenia rusztu kuchni domowej
- B1 (11) 184358 (41) 1999 03 15 7(51) F24C 15/36
 (21)322242 (22)1997 09 10
 (72) Boracki Leon, Jankowski Marek
 (73) AMICA WRONKI S.A., Wronki (PL)
 (54) Zespół dystansowy kuchni domowej
- B1 (11)184379 (41)19990621 7(51) F24H 3/00
 (21)331008 (22)1997 07 11
 (30) 9614748.3 1996 07 12 GB
 9703040.7 1997 02 14 GB
 (86) 1997 07 11 PCT/GB97/01885
 (87) 1998 01 22 WO98/02696, PCT Gazette nr 03/98
 (72) Naughton Martin L., Warren Ronald M., Purton Arthur J. P.
 (73) BASIC PATENTS, Dublin (IE)
 (54) Grzejnik elektryczny z cieczą grzewczą
- B1 (11)184362 (41)1997 09 01 7(51) F25D 3/10
 F24F 5/00
 (21)318577 (22)1997 02 20
 (30)9603669.4 1996 02 21 GB
 (72) Waldron Stephen N.
 (73) The BOC Group plc, Windlesham (GB)
 (54) Sposób i urządzenie do regulacji temperatury w omieszczeniu chłodniczym
- 31(11)184343 (41)199907 19 7(51) F28D 19/04
 F28D 17/02
 F23L 15/02
 (21)331532 (22)1997 08 14
 (30) 9602991-3 1996 08 15 SE
- (86) 1997 08 14 PCT/SE97/01348
 (87) 1998 02 19 WO98/06994, PCT Gazette nr 07/98
 (72) Karlsson Kurt, Lundin Stig
 (73) ABB AIR PREHEATER, INC., Wellsville (US)
 (54) Sposób i układ do regulacji szczeliny pomiędzy dwoma powierzchniami, zwłaszcza powierzchniami płyty sektorowej i wimika w obrotowym regeneracyjnym wymienniku ciepła
- B1 (11)184414 (41)19990426 7(51) F41H 1/02
 (21)322836 (22)1997 10 24
 (72) Redlich Grażyna, Polak Jadwiga, Witczak Elżbieta, Skrzypczyk Aneta
 (73) MORATEX Instytut Technicznych Wyrobów Włókienniczych, Łódź (PL)
 (54) Kamizelka kuloodporna z wkładem balistycznym
- B1 (11)184338 (41)19990621 7(51) G01F 1/66
 G01P 5/24
 (21)330993 (22)1997 06 30
 (30)96/08183 1996 07 01 FR
 (86) 1997 06 30 PCT/FR97/01166
 (87) 1998 01 08 WO98/00686, PCT Gazette nr 01/98
 (72) Bazin Alain
 (73) SCHLUMBERGER INDUSTRIES S.A., Montrouge (FR)
 (54) Sposób i układ do ultradźwiękowego pomiaru prędkości przepływu płynu
- B1 (11)184456 (41)19990802 7(51) G01F 11/10
 G01F 11/26
 (21)331714 (22)1997 08 14
 (30)9603063-0 1996 08 23 SE
 (86) 1997 08 14 PCT/SE97/01347
 (87) 1998 02 26 WO98/08065, PCT Gazette nr 08/98
 (72) Olsson Bert-Ake
 (73) ASTRA AKTIEBOLAG, Södertälje (SE)
 (54) Dozownik do dozowania sproszkowanej substancji, zwłaszcza do inhalatora proszkowego i urządzenie do dozowania sproszkowanej substancji z dozownikiem, zwłaszcza do inhalatora proszkowego
- B1 (11)184448 (41)1999 06 07 7(51) G01M 17/00
 G01L 5/28
 (21)323428 (22)1997 11 28
 (72) Szczepaniak Cezary, Szosland Andrzej, Kossowski Zbigniew, Surmiński Krzysztof
 (73) Politechnika Łódzka, Łódź (PL)
 (54) Układ do badania urządzeń przeciwblokujących do pneumatycznych układów hamulcowych
- B1 (11)184428 (41)19990301 7(51) G0 1N 23/203
 G0 1N33/22
 (21)321769 (22)1997 08 22
 (72) Górny Waclaw, Grzybczyk Andrzej, Mainka Marian, Mirkowski Czesław, Rotko Marian, Zieliński Wiesław
 (73) Przedsiębiorstwo Wdrożeń Przemysłowych WILPO Sp. z co., Katowice (PL)
 (54) Sposób oznaczania zawartości popiołu w warstwie węgla na przenośniku taśmowym
- B1 (11) 184322 (41) 1999 04 12 7(51) G02B 23/08
 F41G 1/40
 (21)329686 (22)1997 04 28
 (30) 96A000093 1996 05 03 IT
 (86) 1997 04 28 PCT/IT97/00096
 (87) 1997 11 13 W097/42538, PCT Gazette nr 49/97
 (72) Magnani Mauro, Cecchi Mario, Pieri Silvano

(73) FINMECCANICA S.P.A. RAMO DI AZIENDA ALENIA DIFESA, Rzym (IT)

(54) Panoramiczny peryskop

B1 (11)184390 (41)1999 0104 7(51) H01H 13/50
(21)328089 (22)1997 01 29
(30)96/01463 1996 02 02 FR
(86) 1997 01 29 PCT/FR97/00171
(87) 1997 08 07 W097/28552, PCT Gazette nr 34/97
(72) Benni Dominique
(73) SCHNEIDER ELECTRIC S.A., Boulogne-Billancourt (FR)
(54) Urządzenie sterujące lub sygnalizacyjne typu przycisk

B1 (11)184449 (41)19980427 7(51) H01H 31/02
(21)322950 (22)1997 10 30
(72) Chuk Mirosław, Pikoń Marek
(73) Politechnika Gdańska, Gdańsk (PL)
(54) Rozłącznik napowietrzny

B1 (11)184425 (41)19980427 7(51) H01H 33/02
(21)322951 (22)1997 10 30
(72) Pikoń Marek, Żyborcki Jacek
(73) Politechnika Gdańska, Gdańsk (PL)
(54) Ultraszybki łącznik zestykowy

B1 (11)184352 (41)1997 10 13 7(51) H01H 71/52
H01H 71/50
(21)319151 (22)1997 03 25
(30) 9604276 1996 03 29 FR
(72) Delcambre Philippe
(73) SCHNEIDER ELECTRIC SA, Boulogne Billancourt (FR)
(54) Mechanizm sterowania elektrycznym wyłącznikiem o szerokim kącie rozwarcia

B1 (11)184439 (41)19971110 7(51) H0 U 29/86
C09K 3/16
(21)319653 (22)1997 04 24
(30) MI96A000846 1996 04 30 IT
(72) Cinquina Patrizia, Magnone Giuseppe, Manciooco Guido
(73) VIDEOCOLOR S.p.A., Anagni (IT)
(54) Kompozycja na powłokę przeciwosłepieniową, antystatyczną sposób wytwarzania powłoki przeciwosłepieniowej, antystatycznej i powłoka przeciwosłepieniowa, antystatyczna

B1 (11)184319 (41)19990118 7(51) H01L 21/70
H01L 21/78
(21)321082 (22)1997 07 11
(72) Jabłoński Wiesław
(73) Instytut Technologii Elektronowej, Warszawa (PL)
(54) Sposób wytwarzania przyrządów półprzewodnikowych

B1 (11)184396 (41)1997 10 27 7(51) H01M 4/50
(21)319531 (22)1997 04 17
(30)19615845.1 1996 04 20 DE
(72) Jose Horst-Udo, Klaus Christoph, Puin Wolfgang
(73) VARTA Batterie Aktiengesellschaft, Hannover (DE)
(54) Zasadowe ogniwo galwaniczne

B1 (11)184340 (41)19990607 7(51) H02M 7/42
(21) 323484 (22)1997 12 03
(72) Cichocki Andrzej
(73) Przemysłowy Instytut Telekomunikacji, Warszawa (PL)
(54) Elektroniczna przetwornica napięcia stałego na trójfazowe napięcie przemienne

B1 (11)184429 (41)1999 07 05 7(51) H03M 1/12
(21)324093 (22)1997 12 29

(72) Świsulski Dariusz

(73) Politechnika Gdańska, Gdańsk-Wrzeszcz (PL)

(54) Sposób i układ do cyfrowego przetwarzania sygnału impulsowego na postać cyfrową

B1 (11)184441 (41)19990621 7(51) H04M3/22
(21)331183 (22)1997 07 16

(30)A1280/96 1996 07 16 AT

(86) 1997 07 16 PCT/AT97/00167

(87) 1998 01 22 WO98/03001, PCT Gazette nr 03/98

(72) Stadibauer Günther, Steininger Robert

(73) ERICSSON AUSTRIA AKTIENGESELLSCHAFT, Wiedeń (AT)

(54) Sposób ustalania stanu linii przesyłowej

INDEKS UDZIELONYCH PATENTÓW,
WEDŁUG SYMBOLI MKP

Symbol MKP	Nr patentu	Symbol MKP	Nr patentu
1	2	1	2
A01D	34/63	184316	A61J 1/00 184445*
A01N	25/02	184426*	A61K 31/085 184407*
A01N	43/30	184451	A61K 31/155 184320*
A01N	43/653	184451*	A61K 31/165 184320*
A01N	47/28	184354*	A61K 31/41 184332*
A01N	51/00	184426	A61K 31/41 184446*
A01N	61/00	184426*	A61K 31/4355 184412*
A01N	63/02	184354	A61K 31/44 184433*
A21D	2/36	184421*	A61K 31/52 184342*
A23B	7/02	184380	A61K 31/55 184336*
A23J	1/16	184453*	A61K 31/7024 184357
A23K	1/14	184453	A61K 33/24 184315
A23L	1/10	184334	A61K 35/02 184327
A23L	1/105	184334*	A61K 35/76 184375*
A23L	1/16	184421	A61K 35/78 184431
A23L	1/27	184421*	A61K 38/05 184336*
A23L	3/40	184380*	A61K 38/11 184437
A24B	5/06	184395*	A61K 38/13 184368*
A24B	5/10	184395	A61K 38/16 184348*
A41D	31/02	184388	A61K 38/16 184373*
A47B	57/52	184345	A61K 38/20 184424*
A47B	9/04	184330	A61K 39/095 184373*
A47B	9/04	184409	A61K 47/18 184437*
A47B	9/12	184330*	A61K 48/00 184424*
A47B	9/12	184409*	A61K 7/16 184327*
A47B	96/06	184345*	A61K 7/16 184365*
A47C	27/04	184397*	A61K 7/50 184321*
A47L	9/14	184459	A61K 9/107 184368
A47L	9/16	184410	A61K 9/127 184393
A61B	17/15	184349	A61K 9/16 184407
A61B	17/56	184349*	A61K 9/30 184433

* Patent oznaczony więcej niż jednym symbolem klasyfikacyjnym. Ogłoszenie dotyczące tego patentu można znaleźć pod symbolem klasyfikacyjnym odpowiadającym numerowi bez gwiazdki.

1	2	1	2
A61K	9/72	184393*	B65D 21/032 184406
A61L	15/58	184389	B65D 41/34 184402
A61M	15/00	184445*	B65D 47/34 184364*
A61P	1/04	184407*	B65D 5/22 184406*
A61P	13/00	184332*	B65D 6/10 184406*
A61P	13/12	184315*	B65D 6/18 184406*
A61P	25/00	184412*	B65D 71/00 184359
A61P	31/14	184375*	B65G 1/02 184345*
A61P	9/00	184320*	B65G 23/08 184447
A61P	9/00	184332*	B68G 9/00 184397
A61P	9/00	184336*	C01B 33/00 184365
A61P	9/10	184357*	C01B 33/193 184365*
A62B	1/02	184318	C01B 39/30 184427
A62B	35/00	184455	C01B 7/04 184325
B01D	17/02	184391*	C01G 28/00 184418
B01D	27/00	184326*	C02F 1/40 184387*
B01D	29/13	184326	C02F 1/40 184391
B01D	61/36	184391*	C02F 11/00 184341*
B01J	31/40	184401*	C03B 9/38 184417
B01J	38/74	184401*	C03C 3/078 184436*
B05B	11/00	184364	C03C 4/00 184436
B05B	7/24	184445	C04B 18/24 184347*
B09C	1/10	184419	C04B 41/49 184432
B21D	39/02	184422	C05F 7/00 184341
B23B	45/14	184353	C05F 7/00 184434
B23D	17/06	184392*	C05F 9/00 184434*
B23K	20/04	184386	C07C 277/08 184404*
B23K	3/06	184454	C07C 279/14 184404
B23K	37/047	184367	C07C 279/22 184320*
B23P	15/18	184416	C07C 317/44 184320
B23P	19/00	184355	C07C 45/50 184401
B23P	6/00	184353*	C07D 223/16 184336
B23Q	5/26	184392*	C07D 267/14 184336*
B24D	18/00	184416*	C07D 271/12 184332*
B25B	13/50	184333	C07D 281/10 184336*
B26D	5/12	184392	C07D 285/14 184332
B27F	7/00	184408*	C07D 401/04 184446
B27N	1/00	184356	C07D 403/04 184446*
B27N	3/00	184415	C07D 405/12 184336*
B27N	3/06	184356*	C07D 417/04 184446*
B27N	3/14	184347	C07D 473/02 184342
B28C	1/42	184347*	C07D 498/04 184332*
B29C	44/20	184329	C07D 498/04 184412
B29C	45/44	184402*	C07D 503/00 184403*
B29C	47/88	184413*	C07D 513/04 184332*
B29C	55/26	184413	C07F 7/10 184339
B29C	67/20	184329*	C07H 11/00 184357*
B32B	27/04	184423*	C07H 19/06 184378
B32B	27/28	184388*	C07H 19/10 184377
B32B	29/00	184423	C07H 21/00 184378*
B42C	9/00	184366	C07K 14/22 184373*
B61F	1/10	184369*	C07K 14/31 184348
B61G	11/16	184369	C07K 14/38 184411*
B61G	9/04	184381	C07K 16/12 184348*
B62D	33/02	184457*	C07K 19/00 184424*
B62D	33/023	184457	C07K 5/078 184336*

1	2	1	2
C08B	37/00	184357*	D21C 5/00 184458
C08F	251/00	184435*	D21H 17/28 184435*
C08F	285/00	184435	E01F 8/00 184317
C08F	8/00	184444*	E02D 3/12 184442*
C08G	63/91	184443*	E02D 35/00 184374
C08G	69/10	184405	E03F 5/16 184387
C08G	73/06	184405*	E04B 2/96 184337
C08G	77/26	184339*	E04B 2/96 184371
C08J	9/08	184329*	E04C 3/32 184337*
C08K	5/1535	184443*	E04C 3/32 184371*
C08K	5/1535	184444*	E04D 13/072 184440
C08L	101/00	184444	E04H 17/00 184408
C08L	67/00	184443	E05B 11/06 184452
C08L	91/08	184394	E05B 15/02 184328*
C09D	151/02	184435*	E05B 9/10 184361
C09D	167/00	184324	E05C 1/08 184376
C09D	5/03	184324*	E05C 7/04 184328
C09J	151/02	184435*	E05C 9/00 184328*
C09K	17/00	184442	E05D 13/00 184344
C09K	3/16	184439*	E05D 15/24 184344*
C09K	3/18	184432*	E05G 1/14 184385
C10B	47/06	184382	E06B 3/10 184346
C10G	49/00	184450	E06B 9/08 184370
C11D	1/00	184321*	E21C 35/22 184372
CUD	11/00	184321	E21F 1/00 184331
CUD	3/386	184399*	E21F 11/00 184314
C12N	15/11	184375*	F16B 25/10 184420
C12N	15/31	184348*	F16D 69/02 184416*
C12N	15/31	184373	F16F 15/20 184383
C12N	15/56	184411	F16L 15/00 184398
C12N	15/62	184424	F16L 33/02 184400
C12N	15/70	184373*	F16L 37/04 184323
C12N	15/86	184375	F16L 55/132 184350*
C12N	5/08	184424*	F16L 55/165 184350
C12N	7/00	184375*	F16L 55/165 184351
C12N	9/24	184411*	F23B 7/00 184438
C12N	9/54	184399	F23C 7/00 184438*
C12P	1/04	184354*	F23L 1/00 184438*
C12P	17/18	184403	F23L 15/02 184343*
C12P	19/14	184411*	F24C 15/10 184335
C12Q	1/04	184460*	F24C 15/36 184358
C12Q	1/18	184460	F24F 5/00 184362*
C12Q	1/68	184373*	F24H 3/00 184379
C12Q	1/68	184430	F25D 3/10 184362
C12R	1/07	184354*	F28D 17/02 184343*
C22B	7/00	184418*	F28D 19/04 184343
C23C	14/02	184360	F41G 1/40 184322*
C23C	14/06	184360*	F41H 1/02 184414
C23C	16/02	184360*	G01F 1/66 184338
C23C	16/22	184360*	G01F 11/10 184456
C25B	1/30	184363	G01F 11/26 184456*
C25B	9/00	184363*	G01L 5/28 184448*
D04H	11/00	184384	G01M 1/36 184383*
D06Q	1/06	184384*	G01M 17/00 184448
D21C	11/14	184458*	G01N 23/203 184428
D21C	11/20	184458*	G01N 33/22 184428*

1	2	1	2
G01P 5/24	184338*	H01L 21/70	184319
G02B 23/08	184322	H01L 21/78	184319*
H01H 13/50	184390	H01M 4/50	184396
H01H 31/02	184449	H02M 7/42	184340
H01H 33/02	184425	H03M 1/12	184429
H01H 71/50	184352*	H04M 3/22	184441
H01H 71/52	184352	H05K 3/34	184454*
H01J 29/86	184439		

INDEKS NUMEROWY
UDZIELONYCH PATENTÓW

Nr patentu	Symbol MKP	Nr patentu	Symbol MKP
1	2	1	2
184314	E21F 11/00	184352	H01H 71/52
184315	A61K 33/24	184353	B23B 45/14
184316	A01D 34/63	184354	A01N 63/02
184317	E01F 8/00	184355	B23P 19/00
184318	A62B 1/02	184356	B27N 1/00
184319	H01L 21/70	184357	A61K 31/7024
184320	C07C 317/44	184358	F24C 15/36
184321	C11D 11/00	184359	B65D 71/00
184322	G02B 23/08	184360	C23C 14/02
184323	F16L 37/04	184361	E05B 9/10
184324	C09D 167/00	184362	F25D 3/10
184325	C01B 7/04	184363	C25B 1/30
184326	B01D 29/13	184364	B05B 11/00
184327	A61K 35/02	184365	C01B 33/00
184328	E05C 7/04	184366	B42C 9/00
184329	B29C 44/20	184367	B23K 37/047
184330	A47B 9/04	184368	A61K 9/107
184331	E21F 1/00	184369	B61G 11/16
184332	C07D 285/14	184370	E06B 9/08
184333	B25B 13/50	184371	E04B 2/96
184334	A23L 1/10	184372	E21C 35/22
184335	F24C 15/10	184373	C12N 15/31
184336	C07D 223/16	184374	E02D 35/00
184337	E04B 2/96	184375	C12N 15/86
184338	G01F 1/66	184376	E05C 1/08
184339	C07F 7/10	184377	C07H 19/10
184340	H02M 7/42	184378	C07H 19/06
184341	C05F 7/00	184379	F24H 3/00
184342	C07D 473/02	184380	A23B 7/02
184343	F28D 19/04	184381	B61G 9/04
184344	E05D 13/00	184382	C10B 47/06
184345	A47B 57/52	184383	F16F 15/20
184346	E06B 3/10	184384	D04H 11/00
184347	B27N 3/14	184385	E05G 1/14
184348	C07K 14/31	184386	B23K 20/04
184349	A61B 17/15	184387	E03F 5/16
184350	F16L 55/165	184388	A41D 31/02
184351	F16L 55/165	184389	A61L 15/58

1	2	1	2
184390	H01H 13/50	184426	A01N 51/00
184391	C02F 1/40	184427	C01B 39/30
184392	B26D 5/12	184428	G01N 23/203
184393	A61K 9/127	184429	H03M 1/12
184394	C08L 91/08	184430	C12Q 1/68
184395	A24B 5/10	184431	A61K 35/78
184396	H01M 4/50	184432	C04B 41/49
184397	B68G 9/00	184433	A61K 9/30
184398	F16L 15/00	184434	C05F 7/00
184399	C12N 9/54	184435	C08F 285/00
184400	F16L 33/02	184436	C03C 4/00
184401	C07C 45/50	184437	A61K 38/11
184402	B65D 41/34	184438	F23B 7/00
184403	C12P 17/18	184439	H01J 29/86
184404	C07C 279/14	184440	E04D 13/072
184405	C08G 69/10	184441	H04M 3/22
184406	B65D 21/032	184442	C09K 17/00
184407	A61K 9/16	184443	C08L 67/00
184408	E04H 17/00	184444	C08L 101/00
184409	A47B 9/04	184445	B05B 7/24
184410	A47L 9/16	184446	C07D 401/04
184411	C12N 15/56	184447	B65G 23/08
184412	C07D 498/04	184448	G01M 17/00
184413	B29C 55/26	184449	H01H 31/02
184414	F41H 1/02	184450	C10G 49/00
184415	B27N 3/00	184451	A01N 43/30
184416	B23P 15/18	184452	E05B 11/06
184417	C03B 9/38	184453	A23K 1/14
184418	C01G 28/00	184454	B23K 3/06
184419	B09C 1/10	184455	A62B 35/00
184420	F16B 25/10	184456	G01F 11/10
184421	A23L 1/16	184457	B62D 33/023
184422	B21D 39/02	184458	D21C 5/00
184423	B32B 29/00	184459	A47L 9/14
184424	C12N 15/62	184460	C12Q 1/18
184425	H01H 33/02		

226

DECYZJE O ODMOWIE UDZIELENIA PATENTU
(wydane po ogłoszeniu o zgłoszeniu)

Poniższe zestawienie zawiera kolejno: numer zgłoszenia wynalazku oraz numer i rok wydania Biuletynu Urzędu Patentowego, w którym zgłoszenie zostało ogłoszone (dla zgłoszeń wydzielonych umieszczono w nawiasie numer zgłoszenia macierzystego).

306953	16/96	314414	25/96
308845	23/95	314566	25/96
309085	26/96	314676	25/96
309101	02/96	315467	03/97
309552	02/97	316488	08/97
311601	12/97	316966	05/97
312114	14/97	317187	11/97
313723	21/97	317278	12/97
313889	22/96	317635	13/97

318110	10/97	322879	10/99
318210	16/97	323259	06/98
318279	12/97	323433	12/99
318864	19/98	323471	07/98
318880	14/97	323497	07/98
319128	20/98	323739	08/98
320004	18/97	323740	08/98
321329	03/99	323797	09/98
321358	03/99	323870	09/98
321578	04/98	324102^{u)}	06/99
321741	26/97	324400	11/98
321873	04/98	324498	11/98
322084	01/98	324822	13/98
322211	02/98	325923	17/98
322221	07/99	325954	17/98
322309	02/98	328153	02/99
322526	03/98	328865	05/99
322529	03/98	331045	13/99
322745	04/98	341378	08/01

Zgłoszenie będzie rozpatrywane jako zgłoszenie wzoru użytkowego

227

DECYZJE O UMORZENIU POSTĘPOWANIA (wydane po ogłoszeniu o zgłoszeniu)

Poniższe zestawienie zawiera kolejno: numer zgłoszenia wynalazku oraz numer i rok wydania Biuletynu Urzędu Patentowego, w którym zgłoszenie zostało ogłoszone (dla zgłoszeń wydzielonych umieszczono w nawiasie numer zgłoszenia macierzystego).

312732	17/96	340291	03/01
313645	21/97	340691	05/01
315447	03/98	343881	11/01
318079	16/98	344278	12/02
319522	22/97	344579	23/01
320085	19/97	344685	24/01
321339	04/98	344996	24/01
321443	04/99	345055	24/01
321487	04/98	345686	01/02
321798	05/98	345752	01/02
322293	07/98	345905	02/02
322294	07/98	346217	03/02
323141	06/98	346368	04/02
323599	08/98	346561	04/02
323885^{u)}	13/99	347066	06/02
324207	10/98	347161	07/02
324898	13/98	347223	07/02
325281	15/98	347238	07/02
326220	18/98	347244	07/02
326668	21/98	347723	09/02
327459	25/98	347770	09/02
331461^{u)}	15/99	347927	09/02
331832	16/99	348346	01/02
333787	02/00	349392	15/02
338636	23/00		

Zgłoszenie będzie rozpatrywane jako zgłoszenie wzoru użytkowego

228

DECYZJE STWIERDZAJĄCE WYGAŚNIĘCIE DECYZJI O UDZIELENIU PATENTU

Poniższe zestawienie zawiera kolejno: numer zgłoszenia wynalazku oraz numer i rok wydania Biuletynu Urzędu Patentowego, w którym zgłoszenie zostało ogłoszone (dla zgłoszeń wydzielonych umieszczono w nawiasie numer zgłoszenia macierzystego).

310877	08/96	319994	25/97
312835	10/96	320283	25/98
315262	02/98	320377	25/98
316403	08/97	320777	01/99
317279	12/97	320926	01/99
317880	15/97	323277	11/99
317881	15/97	323282	11/99
318511	17/97	326638	21/98
318816	19/98	327664	26/98
318987	19/98	330468	11/98
319186	19/97	336209	12/00
319224	21/98	346227 (325831)	16/98
319294	16/97		

229

WPISY I ZMIANY W REJESTRZE PATENTOWYM (nie uwzględnione w innych samodzielnych ogłoszeniach)

Poniższe zestawienie zawiera kolejno: kod rodzaju patentu, numer patentu, datę wpisu, oznaczenie rubryki, w której dokonano wpisu lub zmiany oraz treść wpisu. Poszczególne rubryki rejestru patentowego zawierają następujące dane:

rubryka A - nazwisko i imię lub nazwę oraz miejsce zamieszkania lub siedzibę uprawnionego z patentu (miejscowość, kraj)

rubryka B - tytuł wynalazku

rubryka C - nazwisko i imię twórcy wynalazku oraz miejsce zamieszkania (miejscowość, kraj)

rubryka D - prawa ograniczające patent (licencje, prawo korzystania z wynalazku, oświadczenie o licencji otwartej)

rubryka E - wpisy uzupełniające stan prawny patentu (patenty dodatkowe, przejście patentu dodatkowego w samoistny)

rubryka F - datę unieważnienia patentu lub datę i przyczynę wygaśnięcia patentu.

Uwaga: Publikacji podlegają: zmiana uprawnionego, twórcy, zmiana nazwy uprawnionego, prawa ograniczające patent, sprostowania istomych pomyłek.

(B1) 174516, 174517 (B3) 176991, 176992 2002 07 31 A. Wprowadzono zmianę nazwy uprawnionego przez wykreślenie wpisu Ośrodek Badawczo-Rozwojowy Pojazdów Szynowych, Poznań, Polska i dokonanie wpisu Instytut Pojazdów Szynowych „TABOR”, Poznań, Polska.

(B1) 182975 2002 07 31 A. Wprowadzono zmianę nazwy uprawnionego przez wykreślenie wpisu DaimlerChrysler Rail Systems Zwus Sp. z o.o., Katowice, Polska i dokonanie wpisu Bombardier Transportation (ZWUS) Polska Spółka z o.o., Katowice, Polska.

(B1) 183344 2002 07 31 A. Wprowadzono zmianę uprawnionego przez wykreślenie wpisu ABB DAIMLER-BENZ TRANSPORTATION AUSTRIA GMBH, Wiener Neudorf, Austria i dokonanie wpisu DaimlerChrysler AG, Stuttgart, Niemcy.

(B1) 183384 2002.07.31 A. Wprowadzono zmianę uprawnionego przez wykreślenie wpisu Krupp Kunststofftechnik GmbH, Essen, Niemcy i dokonanie wpisu SIG Canîec GmbH & Co. KG, Essen, Niemcy.

(B1) 183601 2002.07.31 A. Wprowadzono zmianę uprawnionego przez wykreślenie wpisu NORSK HYDRO ASA, Oslo, Norwegia i dokonanie wpisu ConPharma AS, Oslo, Norwegia.

(B1) 183621 2002.07.31 A. Wprowadzono zmianę uprawnionego przez wykreślenie wpisu Balcke-Dürr GmbH, Ratingen, Niemcy i dokonanie wpisu Verzinkerei Netzschkau GmbH, Netzschkau, Niemcy.

(B1) 183667 2002.07.31 A. Wprowadzono zmianę uprawnionego przez wykreślenie wpisu BRITISH GAS PLC, Londyn, Wielka Brytania i dokonanie wpisu BG Intellectual Property Limited, Berkshire, Wielka Brytania.

(B1) 183679 2002.07.31 A. Wprowadzono zmianę uprawnionego przez wykreślenie wpisu LINDE GAS Aktiengesellschaft, Höllriegelskreuth, Niemcy i dokonanie wpisu LINDE AG, Wiesbaden, Niemcy.

(B1) 183893 2002.07.31 A. Wprowadzono zmianę uprawnionego przez wykreślenie wpisu LAINIERE DE PICARDIE, Peronne, Francja i dokonanie wpisu LAINIERE DE PICARDIE BC, Peronne, Francja.

230

DECYZJE O WYGAŚNIĘCIU PATENTU

Poniższe zestawienie zawiera kolejno: kod rodzaju patentu, numery patentów, które wygasły na podstawie an. 72 ust. 1 phi 1 lub pkt 2 ustawy z dnia 19 października 1972 roku o wynalazczości (w związku z art. 315 ust. 2 ustawy z dnia 30 czerwca 2000 roku Prawo własności przemysłowej) oraz datę wygaśnięcia patentu.

(B1) 155670 2001.07.06
 (B1) 155675 2001.07.20
 (B1) 156632 2001.07.19
 (B1) 156870 2001.07.12
 (B1) 157529 2001.07.05
 (B1) 157698 2001.07.21
 (B1) 158665 2001.07.26
 (B1) 158669 2001.07.29
 (B1) 158998 2001.07.08
 (B1) 159240 2001.07.28
 (B1) 159746 2001.07.04
 (B1) 162142 2001.07.27
 (B1) 162576 2001.07.09
 (B1) 162773 2001.07.04
 (B1) 162791 2001.07.30
 (B1) 162856 2001.07.05

(B1) 163306 2001.07.06
 (B1) 163363 2001.07.12
 (B1) 163606 2001.07.19
 (B1) 163892 2001.07.30
 (B1) 164152 2001.07.12
 (B1) 164158 2001.07.05
 (B1) 164161 2001.07.18
 (B1) 164181 2001.07.30
 (B1) 164260 2001.07.19
 (B1) 164326 2001.07.12
 (B1) 164482 2001.07.27
 (B1) 164505 2001.07.26
 (B1) 164772 2001.07.26
 (B1) 165207 2001.07.31
 (B1) 166879 2001.07.18
 (B1) 167672 2001.07.16

(B1) 170359 2001.07.30
 (B1) 170371 2001.07.01
 (B1) 170394 2001.07.01
 (B1) 170664 2001.07.20
 (B1) 170675 2001.07.20
 (B1) 170759 2001.07.01
 (B1) 170769 2001.07.12
 (B1) 170848 2001.07.21
 (B1) 170859 2001.07.12
 (B1) 170888 2001.07.28
 (B1) 170905 2001.07.08
 (B1) 170992 2001.07.01
 (B1) 171042 2001.07.16
 (B1) 171080 2001.07.16
 (B1) 171155 2001.07.02
 (B1) 171189 2001.07.23
 (B1) 171196 2001.07.16
 (B1) 171226 2001.07.15
 (B1) 171237 2001.07.19
 (B1) 171250 2001.07.13
 (B1) 171298 2001.07.08
 (B1) 171308 2001.07.09
 (B1) 171316 2001.07.28
 (B1) 171382 2001.07.21
 (B1) 171487 2001.07.30
 (B1) 171574 2001.07.01
 (B1) 171721 2001.07.01
 (B1) 171816 2001.07.08
 (B1) 171846 2001.07.28
 (B1) 171850 2001.07.16
 (B1) 172014 2001.07.19
 (B1) 172022 2001.07.09
 (B1) 172038 2001.07.07
 (B1) 172088 2001.07.26
 (B1) 172124 2001.07.29
 (B1) 172222 2001.07.28
 (B1) 172267 2001.07.01
 (B1) 172418 2001.07.01
 (B1) 172473 2001.07.14
 (B1) 172488 2001.07.28
 (B1) 172531 2001.07.30
 (B1) 172583 2001.07.01
 (B1) 172724 2001.07.06
 (B1) 172823 2001.07.15
 (B1) 172929 2001.07.21
 (B1) 173021 2001.07.15
 (B1) 173056 2001.07.15
 (B1) 173066 2001.07.15
 (B1) 173091 2001.07.15
 (B1) 173192 2001.07.02
 (B1) 173467 2001.07.15
 (B1) 173490 2001.07.27
 (B1) 173618 2001.07.23
 (B1) 173717 2001.07.15

(B1) 173758 2001.07.14
 (B1) 174010 2001.07.09
 (B1) 174798 2001.07.09
 (B1) 175109 2001.07.26
 (B1) 175190 2001.07.12
 (B1) 179937 2001.07.29
 (B1) 179981 2001.07.15
 (B1) 180115 2001.07.11
 (B1) 180187 2001.07.02
 (B1) 180189 2001.07.11
 (B1) 180323 2001.07.06
 (B1) 180355 2001.07.22
 (B1) 180399 2001.07.12
 (B1) 180418 2001.07.26
 (B1) 180525 2001.07.25
 (B1) 180528 2001.07.26
 (B1) 180546 2001.07.08
 (B1) 180583 2001.07.11
 (B1) 180590 2001.07.22
 (B1) 180607 2001.07.29
 (B1) 180695 2001.07.01
 (B1) 180826 2001.07.19
 (B1) 180830 2001.07.24
 (B1) 180851 2001.07.22
 (B1) 180864 2001.07.22
 (B1) 180954 2001.07.04
 (B1) 180963 2001.07.02
 (B1) 180999 2001.07.15
 (B1) 181120 2001.07.16
 (B1) 181288 2001.07.05
 (B1) 181335 2001.07.22
 (B1) 181395 2001.07.02
 (B1) 181459 2001.07.30
 (B1) 181475 2001.07.12
 (B1) 181482 2001.07.25
 (B1) 181483 2001.07.25
 (B1) 181584 2001.07.15
 (B1) 181634 2001.07.31
 (B1) 181644 2001.07.26
 (B1) 181657 2001.07.31
 (B1) 181788 2001.07.08
 (B1) 181828 2001.07.02
 (B1) 182333 2001.07.17
 (B1) 182404 2001.07.11
 (B1) 182417 2001.07.11
 (B1) 182523 2001.07.24
 (B1) 182758 2001.07.17
 (B1) 182828 2001.07.26
 (B1) 182987 2001.07.09
 (B1) 182988 2001.07.22
 (B1) 183013 2001.03.14
 (B1) 183121 2001.07.22
 (B1) 183158 2001.07.18

B. WZORY UŻYTKOWE

231

UDZIELONE PRAWA OCHRONNE

(od nr 59349 do nr 59386)

- Y1 (11)59378** (41)199902 15 7(51) A01D 78/06
(21)106952 (22)1997 08 11
(72) Anioł Kazimierz, Wiercioch Stefan, Żaba Tadeusz
(73) Anioł Kazimierz, Pilzno (PL)
(54) Przetraszączo-zgrabiarka
- Y1 (11)59375** (41)1999 01 04 7(51) A01D 89/00
(21)106786 (22)1997 07 02
(72) Bednarek Grzegorz, Sychla Marek
(73) Fabryka Maszyn Rolniczych FAMAROL SA, Słupsk (PL)
(54) Nagarniak, zwłaszcza prasy zbierającej
- Y1 (11)59385** (41)1998 03 30 7(51) A01K 13/00
(21)105859 (22)1996 12 31
(23) 1996 0 9 19 MTP POLAGRA-96, POZNAŃ, PL
(72) Winnicki Stanisław, Przygórzewski Stanisław, Cieślińska Jolanta, Myczko Andrzej, Borówka Borys, Ociepa Tadeusz
(73) Akademia Rolnicza im. Augusta Cieszkowskiego, Poznań (PL)
(54) Jarzmo porodowe dla loch
- Y1 (11)59363** (41)1998 1123 7(51) A01M 7/00
(21)106529 (22)1997 05 14
(72) Wargocki Marian, Przykorski Andrzej
(73) Instytut Budownictwa, Mechanizacji i Elektryfikacji Rolnictwa, Warszawa (PL)
(54) Urządzenie do stabilizacji ciśnienia w opryskiwaczu
- Y1 (11)59374** (41)199904 12 7(51) A47B 13/08
(21)107134 (22)1997 10 03
(72) Klamann Zdzisław
(73) Fabryka Pomocy Naukowych Sp. z o.o., Kartuzy (PL)
(54) Błat meblowy
- Y1 (11)59368** (41)199904 12 7(51) A47B 39/00
(21)107135 (22)1997 10 03
(72) Klamann Zdzisław
(73) Fabryka Pomocy Naukowych Sp. z o.o., Kartuzy (PL)
(54) Stolik uczniowski
- Y1 (11)59384** (41)19990301 7(51) A47C 17/36
(21)106980 (22)1997 08 23
(72) Karwan Marek, Orłowski Grzegorz
(73) Karwan Marek, Watorowo (PL); Orłowski Grzegorz, Kijewo Królewskie (PL)
(54) Wersalka narożna
- Y1 (11)59382** (41)199904 12 7(51) A47C 5/04
(21)107136 (22)1997 10 03
(72) Klamann Zdzisław
(73) Fabryka Pomocy Naukowych Sp. z o.o., Kartuzy (PL)
(54) Krzesło uczniowskie
- Y1 (11)59362** (41)1999 01 18 7(51) A47D 1/00
(21) 106825 (22)1997 07 11
(72) Woźniak Jadwiga
(73) Woźniak Jadwiga, Łódź (PL)
(54) Leżak
- Y1 (11)59355** (41)199904 12 7(51) A61J 17/00
(21) 107156 (22) 1997 10 10
(72) Bednarkiewicz Jerzy, Jarczyk Czekalska Wanda, Siemińska Piekarczyk Barbara, Chłopaś Wiesław, Polański Janusz, Chmielewska Barbara, Czuczelo Ryszard
(73) Spółdzielnia Inwalidów SATURN, Warszawa (PL)
(54) Smoczek
- Y1 (11)59356** (41)199905 10 7(51) A62C 35/20
(21) 107243 (22) 1997 10 29
(72) Grabowski Piotr
(73) Grabowski Piotr, Korzybie (PL)
(54) Obudowa hydrantu wewnętrznego
- Y1 (11)59349** (41)19990118 7(51) B01D 35/02
(21)106803 (22)1997 07 07
(72) Mańkowski Stanisław, Szadkowski Wiesław, Marczak Władysław
(73) Politechnika Warszawska, Warszawa (PL)
(54) Odmulacz wody sieciowej
- Y1 (11)59360** (41)1999 07 05 7(51) B24B 21/04
(21)107450 (22)1997 12 22
(72) Wiśniewski Przemysław, Sobolewski Wiesław, Palacz Marian
(73) Spółdzielnia Pracy Wyrobów Metalowych i Modelarskich, Poznań (PL)
(54) Szlifierka do płaszczyzn, zwłaszcza podłóg drewnianych
- Y1 (11) 59359** (41)1999 03 29 7(51) B29C 73/30
(21)107108 (22)1997 09 23
(72) Ciesielski Wiesław, Lewandowski Leszek, Wujec Ryszard, Błada Wiesław
(73) Elektrownia Turów Spółka Akcyjna, Bogatynia (PL)
(54) Prasa do wulkanizacji
- Y1 (11) 59350** (41) 1999 03 01 7(51) B60S 9/04
(21)106975 (22)1997 08 22
(72) Betz Bogdan
(73) Betz Bogdan, Turno k/Białobrzegów Radomskich (PL)
(54) Noga do nadwozia wymiennego pojazdu, zwłaszcza do samochodu do transportu towarów
- Y1 (11)59352** (41)19990607 7(51) C03B 33/095
(21)107339 (22)1997 11 27
(72) Nowakowski Edward, Ryszka Krzysztof, Sidor Bogusław

(73) Krośnieńskie Huty Szkła KROSNO S.A., Krosno (PL)

(54) Opękarka kap wyrobów szklanych

Y1 (11)59370 (41)19990426 7(51) E03F 5/14
E02B 8/02
C02F 1/00

(21)107172 (22)1997 10 15

(72) Szymański Eugeniusz, Borowski Zbigniew, Szczerkowski Andrzej

(73) Przedsiębiorstwo Inżynieryjno-Budowlane Sp. z o.o. HYDROBUDOWA 9, Poznań (PL)

(54) Krata tarczowa

Y1 (11)59380 (41)19990426 7(51) E03F 5/14
E02B 8/02
C02F 1/00

(21)107173 (22)1997 10 15

(72) Szymański Eugeniusz, Borowski Zbigniew, Szczerkowski Andrzej

(73) Przedsiębiorstwo Inżynieryjno-Budowlane Sp. z o.o. HYDROBUDOWA 9, Poznań (PL)

(54) Krata tarczowa

Y1 (11)59353 (41)1999 02 01 7(51) E06B 9/11
(21)106912 (22)1997 07 31

(72) Stanek Andrzej

(73) Stanek Andrzej, Kielce (PL)

(54) Mechanizm sprzężynowy do napędu żaluzji rolowanych

Y1 (11)59358 (41)19980202 7(51) E06C 1/08
E06C 7/08

(21)106940 (22)1997 08 05

(72) Matyjaszek Marian, Frącek Andrzej

(73) Instytut Energetyki, Warszawa (PL)

(54) Drabina izolacyjna

Y1 (11)59364 (41)19981026 7(51) E21D 11/22
(21)106402 (22)1997 04 18

(72) Barecki Zbigniew, Gruszczyński Stanisław

(73) Barecki Zbigniew, Zabrze (PL); Gruszczyński Stanisław, Zabrze (PL)

(54) Łącznik podciągów

Y1 (11)59373 (41)1999 03 15 7(51) E21F 11/00
A41F 9/00

(21)107021 (22)1997 09 03

(72) Łysiak Jacek, Tomczyk Jerzy

(73) Łysiak Jacek, Świdnica (PL); Tomczyk Jerzy, Żory (PL)

(54) Pas górniczy

Y1 (11)59379 (41)1999 03 29 7(51) F16K 35/06
(21)107110 (22)1997 09 24

(72) Kuczmaszewski Cezary, Plechawska Jolanta

(73) Przedsiębiorstwo Wielobranżowe AGTEL Sp. z o.o., Zamość (PL)

(54) Szafka dla przyłącza gazowego

Y1 (11)59361 (41)1998 01 19 7(51) F16M 5/00
F16M 7/00
F16M 9/00

(21) 104999 (22)1996 07 09

(72) Kołodziejski Włodzimierz

(73) Zakład Konstrukcji i Ekspertyz TECHMARTN Sp. z o.o., Świnoujście (PL)

(54) Konstrukcja wsporcza do posadawiania maszyn i urządzeń

Y1 (11)59351 (41)19990412 7(51) F17C 13/02
F17C 5/06

(21)107157 (22)1997 10 09

(72) Sulgostowski Wiesław, Hryniewicki Zenon

(73) Sulgostowski Wiesław, Kielce (PL)

(54) Kontener do napełniania butli płynnym gazem propan-butan

Y1 (11)59369 (41)19990621 7(51) F21S 4/00
G09F 13/00

(21)107446 (22)1997 12 20

(72) Kaczyński Dariusz, Nikoniuk Krzysztof

(73) VIZARD Spółka z o.o., Warszawa (PL)

(54) Oprawa oświetleniowa

Y1 (11)59377 (41)1999 05 10 7(51) F24C 15/02
(21)107259 (22)1997 11 05

(72) Boracki Leon, Jankowski Marek

(73) AMICA WRONKI S.A., Wronki (PL)

(54) Zatrask drzwi piekarnika

Y1 (11)59367 (41) 1999 05 10 7(51) F24C 15/16
(21)107257 (22)1997 11 05

(72) Boracki Leon, Jankowski Marek

(73) AMICA WRONKI S.A., Wronki (PL)

(54) Zespół zawieszenia półek w piekarniku

Y1 (11)59383 (41)199905 10 7(51) F24C 15/16
(21)107258 (22)1997 11 05

(72) Boracki Leon, Jankowski Marek

(73) AMICA WRONKI S.A., Wronki (PL)

(54) Zespół miski i rusztu piekarnika

Y1 (11)59371 (41)1999 05 10 7(51) F24C 15/18
(21)107260 (22)1997 11 05

(72) Boracki Leon, Jankowski Marek

(73) AMICA WRONKI S.A., Wronki (PL)

(54) Płyta czołowa szuflady kuchni domowej

Y1 (11)59386 (41)1998 07 20 7(51) F25D 23/04
A47B 73/00

(21)105878 (22)1997 01 08

(72) Boracki Leon, Jankowski Marek

(73) AMICA WRONKI SA, Wronki (PL)

(54) Wieszak do butelek

Y1 (11) 59372 (41) 1998 07 20 7(51) F25D 23/08
B65D 85/72

(21)105915 (22)1997 01 16

(72) Boracki Leon, Jankowski Marek

(73) AMICA WRONKI S.A., Wronki (PL)

(54) Pojemnik

Y1 (11)59354 (41)19990607 7(51) F42B 10/00
(21)107365 (22)1997 12 02

(72) Kostrow Ryszard, Leśniczak Jerzy, Bokuń Leszek, Wreğa Waldemar

(73) Wojskowy Instytut Techniczny Uzbrojenia, Zielonka (PL)

(54) Moduł urządzenia pomiarowo-nadawczego obiektu latającego, zwłaszcza pocisku

Y1 (11)59357 (41)19990621 7(51) F42D 1/00
(21) 107398 (22)1997 12 11

(72) Gostkowski Tadeusz, Kaczmarek Tadeusz

(73) Wojskowy Instytut Techniki Inżynieryjnej, Wrocław (PL)

(54) Bezpiecznik

Y1 (11)59376 (41)19980525 7(51) G01F 1/115
G F 1/075

(21) 107369 (22)1997 12 03

(72) Ziółkowski Jerzy, Zieliński Bronisław

(73) Fabryka Wodomierzy POWOGAZ S.A., Poznań (PL)

(54) Człon napędzający sprzęgła magnetycznego w przepływomierzu, zwłaszcza wodomierzu ze śrubowym wirnikiem pomiarowym

Y1 (11) **59381** (41)19980525 7(51) G01F 1/115
G F 1/075

(21)107368 (22)1997 12 03

(72) Ziółkowski Jerzy, Zieliński Bronisław

(73) Fabryka Wodomierzy POWOGAZ S.A., Poznań (PL)

(54) Człon napędzający sprzęgła magnetycznego w przepływomierzu, zwłaszcza wodomierzu ze śrubowym wirnikiem pomiarowym

Y1 (11) **59366** (41)1998 10 12 7(51) G01K 13/00
(62)319232 G0 1K 1/08
A61B 1/227

(21) 112699 (22)1997 03 28

(72) Westerski Włodzimierz, Zachara Stanisław, Drzazgowski Jerzy

(73) Uniwersytet Gdański, Gdańsk (PL)

(54) Urządzenie do bezstykowego pomiaru temperatury błony bębenkowej ucha u człowieka

Y1 (11) **59365** (41) 1999 05 24 7(51) H02G 9/04
(21)107319 (22)1997 11 21

(72) Pioch Kazimierz

(73) Pioch Kazimierz, Widlino (PL)

(54) Wysięgnik obrotowy szczelnej obudowy zakończeń kablowych

INDEKS UDZIELONYCH PRAW OCHRONNYCH,
WEDŁUG SYMBOLI MKP

Symbol MKP	Nr prawa ochronn.	Symbol MKP	Nr prawa ochronn.	
1	2	1	2	
A01D	78/06	59378	B24B 21/04	59360
A01D	89/00	59375	B24B 7/18	59360*
A01K	13/00	59385	B29C 73/30	59359
A01M	7/00	59363	B60S 9/04	59350
A41F	9/00	59373*	B60S 9/22	59350*
A47B	13/08	59374	B65D 85/72	59372*
A47B	39/00	59368	C02F 1/00	59370*
A47B	41/02	59374*	C02F 1/00	59380*
A47B	73/00	59386*	C03B 33/095	59352
A47C	17/36	59384	E02B 8/02	59370*
A47C	3/00	59382*	E02B 8/02	59380*
A47C	4/48	59362*	E03F 5/14	59370
A47C	5/04	59382	E03F 5/14	59380
A47D	1/00	59362	E06B 9/11	59353
A61B	1/227	59366*	E06C 1/08	59358
A61J	17/00	59355	E06C 7/08	59358*
A62C	35/20	59356	E21D 11/22	59364
B01D	35/02	59349	E21F 11/00	59373

* Prawo ochronne oznaczone więcej niż jednym symbolem klasyfikacyjnym. Ogłoszenie dotyczące tego prawa ochronnego można znaleźć pod symbolem klasyfikacyjnym odpowiadającym numerowi bez gwiazdki.

1	2	1	2	
F16K	35/06	59379	F25D 23/08	59372
F16M	5/00	59361	F42B 10/00	59354
F16M	7/00	59361*	F42D 1/00	59357
F16M	9/00	59361*	G01F 1/075	59376*
F17C	13/02	59351	G01F 1/075	59381*
F17C	5/06	59351*	G01F 1/115	59376
F21S	4/00	59369	G01F 1/115	59381
F24C	15/02	59377	G01K 1/08	59366*
F24C	15/16	59367	G01K 13/00	59366
F24C	15/16	59383	G09F 13/00	59369*
F24C	15/18	59371	H02G 9/04	59365
F25D	23/04	59386		

INDEKS NUMEROWY
UDZIELONYCH PRAW OCHRONNYCH

Nr prawa ochronn.	Symbol MKP	Nr prawa ochronn.	Symbol MKP
1	2	1	2
59349	B01D 35/02	59368	A47B 39/00
59350	B60S 9/04	59369	F21S 4/00
59351	F17C 13/02	59370	E03F 5/14
59352	C03B 33/095	59371	F24C 15/18
59353	E06B 9/11	59372	F25D 23/08
59354	F42B 10/00	59373	E21F 11/00
59355	A61J 17/00	59374	A47B 13/08
59356	A62C 35/20	59375	A01D 89/00
59357	F42D 1/00	59376	G01F 1/115
59358	E06C 1/08	59377	F24C 15/02
59359	B29C 73/30	59378	A01D 78/06
59360	B24B 21/04	59379	F16K 35/06
59361	F16M 5/00	59380	E03F 5/14
59362	A47D 1/00	59381	G01F 1/115
59363	A01M 7/00	59382	A47C 5/04
59364	E21D 11/22	59383	F24C 15/16
59365	H02G 9/04	59384	A47C 17/36
59366	G01K 13/00	59385	A01K 13/00
59367	F24C 15/16	59386	F25D 23/04

232

DECYZJE O ODMOWIE UDZIELENIA PRAWA
OCHRONNEGO

(wydane po ogłoszeniu o zgłoszeniu)

Poniższe zestawienie zawiera kolejno: numer zgłoszenia wзору użytkowego oraz numer i rok wydania Biuletynu Urzędu Patentowego, w którym zgłoszenie zostało ogłoszone (dla zgłoszeń wydzielonych lub przekształconych ze zgłoszenia wynalazku umieszczono w nawiasie numer zgłoszenia macierzystego).

106330	21/98	107326	12/99
106805	02/99	107429	13/99
106858	03/98	112811 (319468)	21/98
107183	09/99		

233

DECYZJE O UMORZENIU POSTĘPOWANIA

(wydane po ogłoszeniu o zgłoszeniu)

Poniższe zestawienie zawiera kolejno: numer zgłoszenia wzoru użytkowego oraz numer i rok wydania Biuletynu Urzędu Patentowego, w którym zgłoszenie zostało ogłoszone (dla zgłoszeń wydzielonych lub przekształconych ze zgłoszenia wynalazku umieszczono w nawiasie numer zgłoszenia macierzystego).

106969	05/99	112709 (314432)	24/97
107280	11/99	112712 (317861)	15/98
107420	13/99		

234

DECYZJE STWIERDZAJĄCE WYGASNIĘCIE
DECYZJI O UDZIELENIU PRAWA OCHRONNEGO

Poniższe zestawienie zawiera kolejno: numer zgłoszenia wzoru użytkowego oraz numer i rok wydania Biuletynu Urzędu Patentowego, w którym zgłoszenie zostało ogłoszone (dla zgłoszeń wydzielonych lub przekształconych ze zgłoszenia wynalazku umieszczono w nawiasie numer zgłoszenia macierzystego).

105750	13/98	106857	06/98
105985	15/97	106910	03/99
106655	26/98	106960	04/99
106663	26/98	106984	05/99
106678	26/98	107367	12/99
106783	26/97	107477	14/99
106784	01/99		

235

WPISY I ZMIANY W REJESTRZE PRAW
OCHRONNYCH

(nie uwzględnione w innych samodzielnych ogłoszeniach)

Poniższe zestawienie zawiera kolejno: kod rodzaju prawa, numer prawa ochronnego, datę wpisu, oznaczenie rubryki, w której dokonano wpisu lub zmiany oraz treść wpisu. Poszczególne rubryki rejestru praw ochronnych zawierają następujące dane:

nazwisko i imię lub nazwę oraz miejsce zamieszkania lub siedzibę uprawnionego z prawa ochronnego (miejscowość, kraj)
tytuł wzoru użytkowego
nazwisko i imię twórcy wzoru użytkowego oraz miejsce zamieszkania (miejscowość, kraj)
prawa ograniczające prawo ochronne (licencje, prawo korzystania z wzoru użytkowego, oświadczenie o licencji otwartej)

rubryka E - wpisy uzupełniające stan prawny wzoru użytkowego (prawo ochronne dodatkowe, przejście prawa ochronnego dodatkowego w samoistne)

rubryka F - data unieważnienia prawa ochronnego lub data i przyczyna wygaśnięcia prawa ochronnego.

Uwaga: Publikacji podlegają: zmiana uprawnionego, twórcy, zmiana nazwy uprawnionego, prawa ograniczające prawo ochronne, sprostowania istotnych pomyłek.

(Y1) 57597, 57923 2002 07 17 A. Wprowadzono zmianę nazwy uprawnionego przez wykreślenie wpisu: „Zakłady Konfekcji Technicznej LUBAWA SA., Lubawa, Polska” i dokonanie wpisu: „LUBAWA” Spółka Akcyjna, Lubawa, Polska”

236

DECYZJE O WYGASNIĘCIU PRAWA OCHRONNEGO

Poniższe zestawienie zawiera kolejno: kod rodzaju prawa, numery praw ochronnych, które wygasły na podstawie art. 72 ust. 1 pkt 1 lub pkt 2 w związku z art. 82 ustawy z dnia 19 października 1972 r. o wynalazczości oraz datę wygaśnięcia prawa ochronnego.

(Y 1)54885	2001 08 06	(Y 1)55382	2001 08 26
(Y 1)55003	2001 08 20	(Y1) 55456	2001 08 04
(Y1) 55026	2001 08 30	(Y1) 55510	2001 08 11
(Y1) 55131	2001 08 11	(Y1) 55731	2001 08 23
(Y 1)55202	2001 08 06	(Y1) 55862	2001 08 11
(Y 1)55293	2001 08 05	(Y1) 56512	2001 08 31
(Y1) 55380	2001 08 26		

Poniższe zestawienie zawiera kolejno: kod rodzaju prawa, numery praw ochronnych, które wygasły na podstawie art. 90 ust. 1 pkt 2 lub 3 w związku z art. 100 ust 1 ustawy z dnia 30 czerwca 2000 r. Prawo własności przemysłowej oraz datę wygaśnięcia prawa ochronnego.

(Y 1)59123	2001 07 29
(Y1) 59124	2001 08 28
(Y1) 59139	2001 04 22

237

DECYZJE O PRZEDŁUŻENIU PRAWA
OCHRONNEGO

Poniższe zestawienie zawiera kolejno: kod rodzaju prawa, numery praw ochronnych, które przedłużone zostały na wniosek uprawnionego oraz numer Wiadomości Urzędu Patentowego, w którym ogłoszono o udzieleniu prawa ochronnego.

(Y1) 58552	04/01	(Y1) 58741	08/02
(Y1) 58553	04/01	(Y1) 58988	01/02
(Y1) 58686	07/02	(Y 1) 58992	01/02
(Y1) 58730	08/02		

C. WZORY ZDOBNICZE

238

WPISY I ZMIANY W REJESTRZE WZORÓW ZDOBNICZYCH

(nie uwzględnione w innych samodzielnych ogłoszeniach)

Poniższe zestawienie zawiera kolejno: numer rejestru wzoru zdobniczego, datę wpisu, oznaczenie rubryki, w której dokonano wpisu lub zmiany oraz treść wpisu. Poszczególne rubryki rejestru wzorów zdobniczych zawierają następujące dane:

rubryka A - nazwisko i imię lub nazwę oraz miejsce zamieszkania lub siedzibę osoby, na rzecz której dokonano rejestracji wzoru zdobniczego

rubryka B - tytuł wzoru zdobniczego

rubryka C - nazwisko i imię twórcy wzoru zdobniczego

rubryka D - prawa ograniczające wzór zdobniczy

rubryka E - wnioski, odwołania, decyzje

rubryka F - datę wygaśnięcia prawa z rejestracji wzoru zdobniczego.

Uwaga: *Publikacji podlegają: zmiana uprawnionego, twórcy, zmiana nazwy uprawnionego, prawa ograniczające prawo z rejestracji wzoru zdobniczego, sprostowania istotnych pomyłek.*

18282 2002.07.15 A. Wprowadzono zmianę uprawnionego przez wykreślenie wpisu: DAIXOZ SAFETY, INC., Reading, US i dokonanie wpisu: DALLOZ INVESTMENT, INC., Wilmington, US.

239

DECYZJE O PRZEDŁUŻENIU PRAWA Z REJESTRACJI

Poniższe zestawienie zawiera kolejno: numer rejestru wzorów zdobniczych oraz numer „Wiadomości Urzędu Patentowego”, w którym ogłoszono o udzieleniu prawa.

16340 06/99	16620 12/99
16400 08/99	16669 01/00
16401 08/99	16697 01/00
16483 10/99	16718 01/00
16487 10/99	16731 01/00
16506 11/99	16737 01/00
16538 11/99	16752 02/00
16539 11/99	16861 03/00
16543 11/99	16926 03/00
16548 11/99	17245 08/00
16552 11/99	17804 03/01
16608 12/99	

C'. WZORY PRZEMYSŁOWE

240

REJESTRACJA
(od nr 465 do nr 618)

Poniższe zestawienie zawiera kolejno: klasy i podklasy, do których zaliczono zarejestrowane wzory przemysłowe, numer rejestru, datę od której rozpoczyna się okres ochrony, numer zgłoszenia (w nawiasie), po skrócie «Pierwsz.» podana jest data zgłoszenia lub wystawienia oraz w nawiasie kod kraju, w którym dokonano zgłoszenia lub wystawienia, następnie nazwiska i imiona lub nazwy, miejsce zamieszkania lub siedziby osób, na rzecz których zarejestrowano wzory przemysłowe, w nawiasie kod kraju, nazwiska i imiona twórców lub współtwórców (jeśli twórcą nie jest uprawniony z rejestracji) oraz tytuł wzoru przemysłowego.

5⁹⁹ 465 1999 02 27 (17663) THERMAFLEX IZOLACJI Sp.z OO., Żarów, (PL)
Twórcy: Kalina Arkadiusz
Otulina laminowana



Fig 1

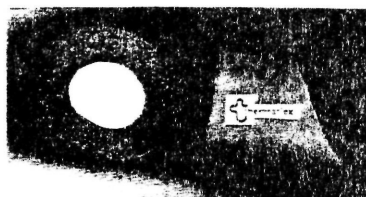
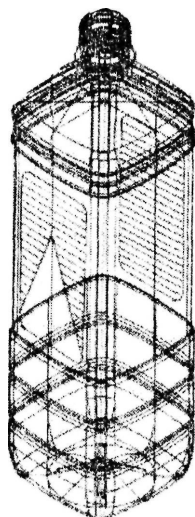

Fig 2.

19⁰⁸ 466 1999 03 04 (17681) Multico Sp. z o.o., Warszawa, (PL)
Twórcy: Jakubas Zbigniew
Dwuczęściowa etykieta na butelkę



12¹⁶ 467 1999 03 16 (17747) Konieczny Henryk Zakład Tworzyw Sztucznych i WYROBÓW RÓŻNYCH HEKO, Czernino, (PL)
Osłona wlotu powietrza samochodu

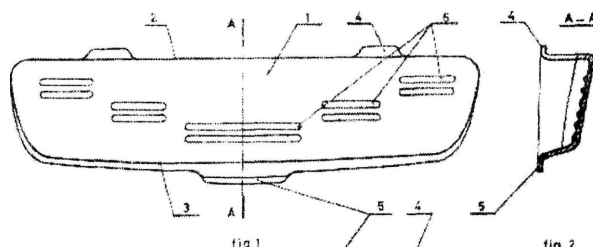

fig.1

fig.2



fig.3

20⁰² 468 1999 03 22 (17779) Skowroński Jerzy A., Warszawa, (PL)
Kaseta ekspozycyjna, zwłaszcza dla łańcuszków, bransoletek, kolii i koralii

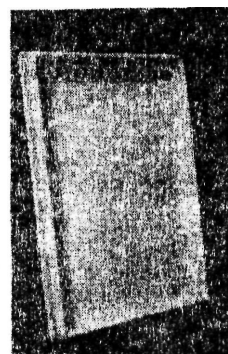
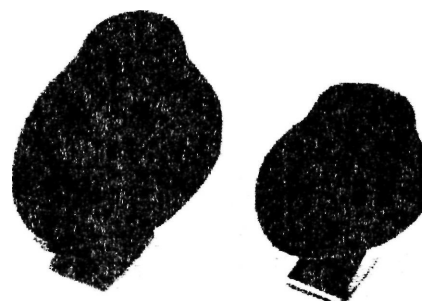

Fig. 1

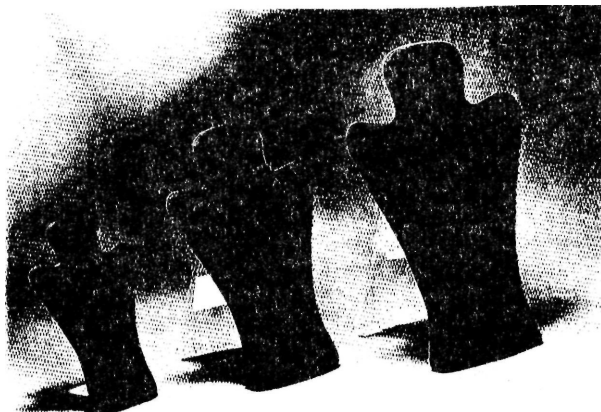

Fig. 2

20⁰² 469 1999 03 22 (17781) Skowroński Jerzy A. Warszawa, (PL)
Stojak ekspozycyjny dla łańcuszków, koralii i kolii



20⁰² 470 1999 03 22 (17783) Skowroński Jerzy A.
Warszawa, (PL)
Stojak ekspozycyjny dla łańcuszków i kolii



20⁰² 471 1999 03 22 (17784) Skowroński Jerzy A.,
Warszawa, (PL)
Kaseta ekspozycyjna, zwłaszcza dla bransolet i zegarków

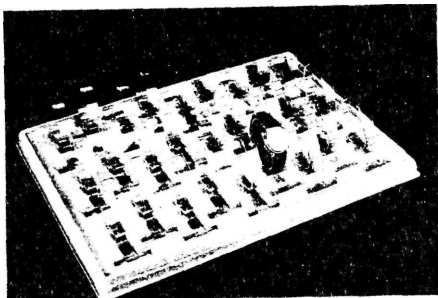

Fig. 2

28⁰³ 472 1999 04 21 (17928) Węgrzyn Jerzy, Gdynia, (PL)
Łopatka do golenia

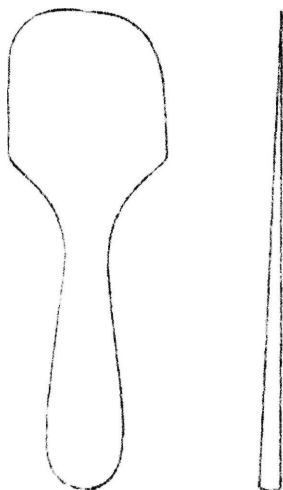

FIG. 1

FIG. 2

3⁰¹ 473 1999 04 27 (17956) NOMA Warszawskie Zakłady
Kaietnicze, Spółdzielnia Inwalidów, Warszawa, (PL)
Twórcy: Kulczyk Ryszard
Torba na cztery magazynki wersja B



Fig. 1

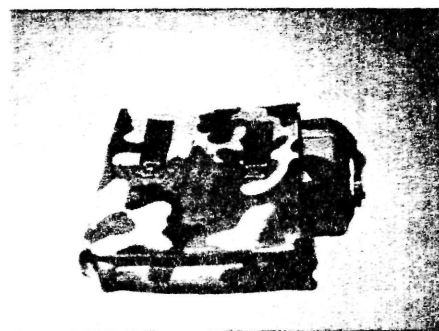

Fig. 2

8⁰⁸ 474 1999 04 27 (17957) NOMA Warszawskie Zakłady
Kaietnicze, Spółdzielnia Inwalidów, Warszawa, (PL)
Twórcy: Kulczyk Ryszard
Pas do broni strzeleckiej

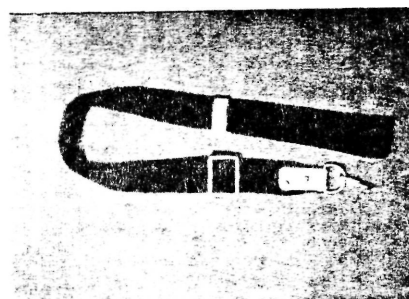

Fig. 1

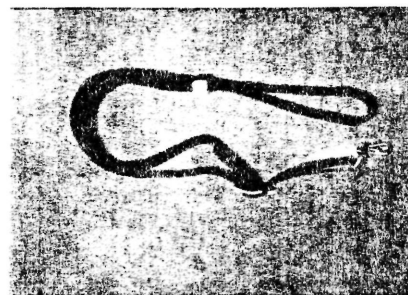
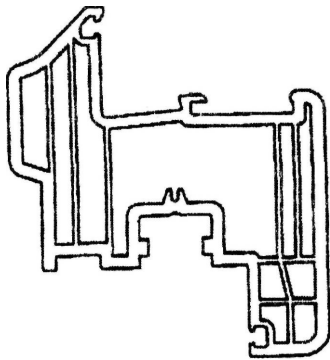

Fig. 2

25⁰¹ 475 1999 04 27 (17959) Pierwsz. 1998 10 29 (DE)
 THYSSEN POLYMER GmbH, Bogen, (DE)

Twórcy: Pielmeier Guenter

Kształtownik, zwłaszcza z tworzywa sztucznego do wytwarzania skrzydeł okien



25⁰¹ 476 1999 04 27 (17960) Pierwsz. 1998 10 29 (DE)
 THYSSEN POLYMER GmbH, Bogen, (DE)

Twórcy: Pielmeier Guenter

Kształtownik, zwłaszcza z tworzyw sztucznych do wytwarzania ram okiennych

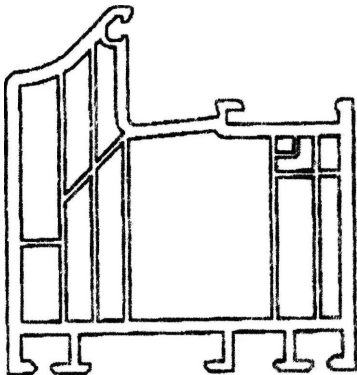

11⁰² 478 1999 05 21 (18105) Józwiak Tomasz, Łódź, (PL)
 Doniczka wisząco-stojąca

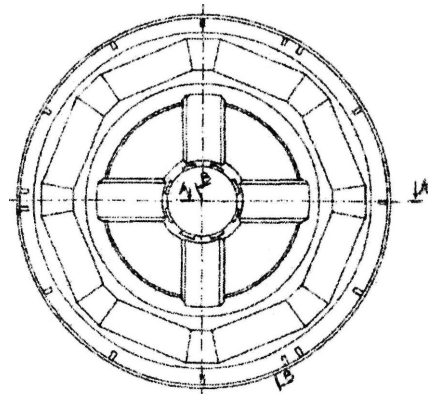

Fig.1

8⁰⁵ 479 1999 05 21 (18106) Kaczmarczyk Tadeusz, Świdnica, (PL), Kaczmarczyk Michalina, Świdnica, (PL)
 Fazownik

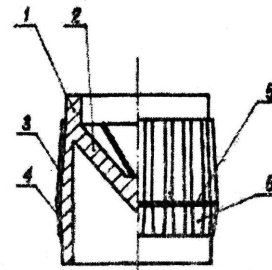

Fig.1

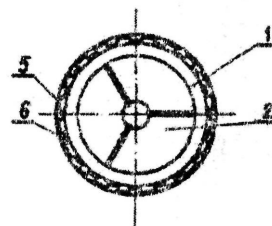

Fig. 2

23⁰² 477 1999 05 04 (17983) Agencja Handlowa LOGO
 S.C. Niemczewski Robert, Koprowski Maciej Zakład Pracy
 Chronionej, Bydgoszcz, (PL)
 Umywalka KWIAT

Fig. 1



Fig. 2

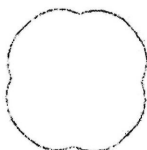

Fig. 3



7" 480 1999 05 24 (18112) Halik Sebastian, Białacz, (PL)
 Plakietka ozdobna



12¹⁶ 481 1999 05 26 (18129) Jaworska Dorota
JAWOPLAST P.P.H.U., Domaniew, (PL)
Kołpak do kół samochodowych

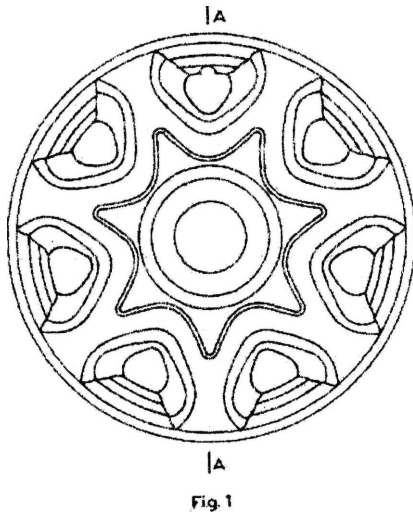

26⁰⁵ 482 1999 06 04 (18173) Żelewski Andrzej
ELECTRA, Kraków, (PL)
Twórcy: Wróbel Piotr
Zestaw lamp wewnętrznych



Fig. 1

13⁰³ 483 1999 06 07 (18194) Jonczyk Adam, Szczecinek,
(PL)
Rozdzielacz dwugniazdowy

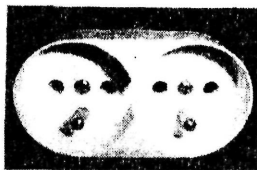

Fig. 1

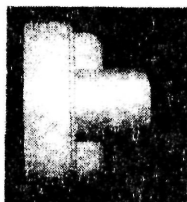
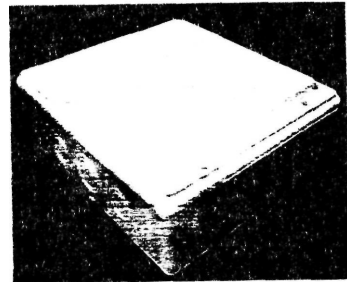
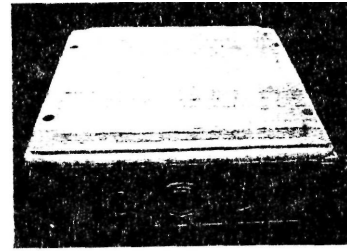

Fig. 2

13⁰³ 484 1999 06 07 (18195) Jonczyk Adam, Szczecinek,
(PL)
Skrzynka instalacyjna



13⁰³ 485 1999 06 10 (18209) Pierwsz. 1998 12 11 (FR)
LEGRAND, Limoges, (FR), LEGRAND SNC, Limoges, (FR)
Twórcy: Vende Tristan, Rondeau Jean-Luc
Gniazdo elektryczne przenośne podwójne

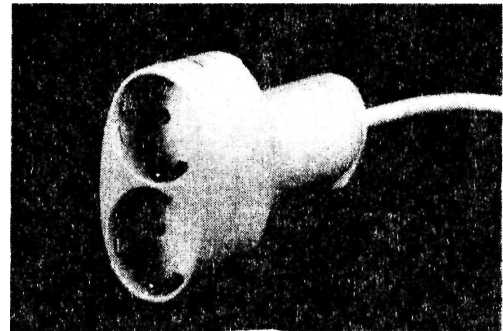
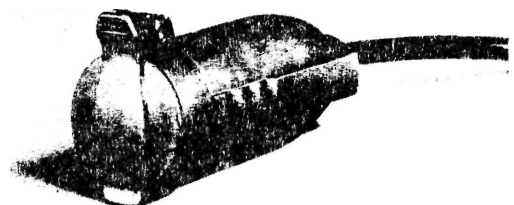
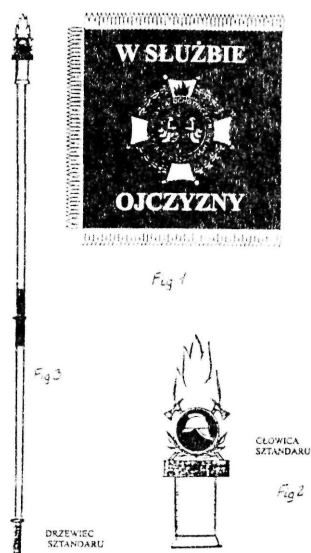

FIG. 1

13⁰³ 486 1999 06 10 (18210) Pierwsz. 1998 12 11 (FR)
LEGRAND, Limoges, (FR), LEGRAND SNC, Limoges, (FR)
Twórcy: Rondeau Jean-Luc, Thirouin Stephane
Gniazdo elektryczne przenośne z tłokową klapką



11⁰⁵ 487 1999 06 11 (18218) Związek Ochotniczych Straży Pożarnych Rzeczypospolitej Polskiej Zarząd Główny. Warszawa. (PL)
Twórcy: Pawlak Waldemar, Lisiecki Edward
Sztandar



6⁰¹ 488 1999 06 14 (18234) Pierwsz. 1999 05 05 (PL)
Zakłady Meblarskie MEBLOTAP SA, Chełm, (PL)
Twórcy: Gębski Waldemar, Kościuk Krzysztof, Jasiński Dariusz
Komplet wypoczynkowy



6⁰¹ 489 1999 06 14 (18235) Pierwsz. 1999 05 05 (PL)
Zakłady Meblarskie MEBLOTAP SA, Chełm, (PL)
Twórcy: Gębski Waldemar, Kościuk Krzysztof, Jasiński Dariusz
Komplet wypoczynkowy

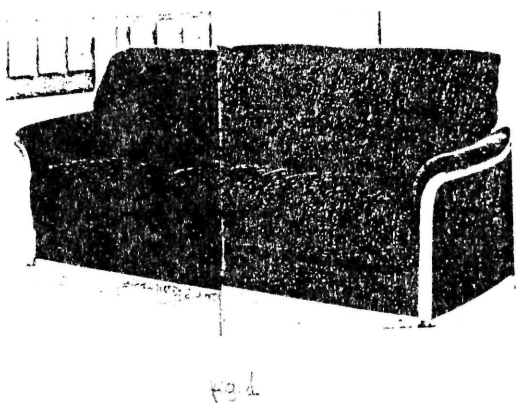

26⁰⁵ 490 1999 06 17 (18258) Pierwsz. 1998 12 17 (DE)
TRILUX-LENZE GmbH + Co.KG, Arnsberg, (DE)
Twórcy: Bossy Rino
Lampa w postaci słupa

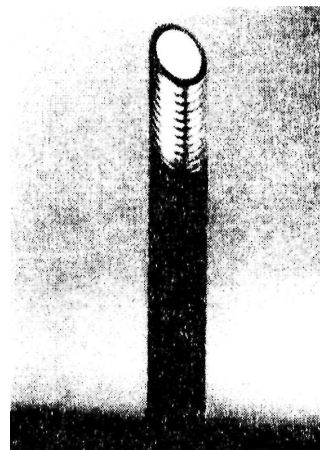

26⁰³ 491 1999 06 17 (18259) Pierwsz. 1998 12 17 (DE)
TRILUX-LENZE GmbH + Co.KG, Arnsberg, (DE)
Twórcy: Bossy Rino
Lampa oświetlenia zewnętrznego



19⁰⁶ 492 1999 07 07 (18331) Pierwsz. 1999 01 13 (IT)
QUADRINVEST S.p.A., Settimo Torinese, (IT)
Twórcy: Lecce Giovanni
Obudowa pisaka

Fig. 1



25⁰² 493 1999 07 09 (18338) Kwiatkowski Mirosław,
Koziegłowy k/Poznań, (PL), Kwiatkowska Janina, Koziegłowy
k/Poznań, (PL)
Osłona wentylacyjna

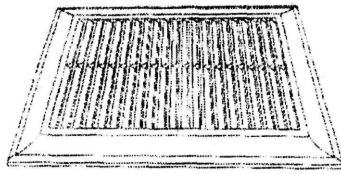

Fig. 1

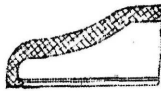
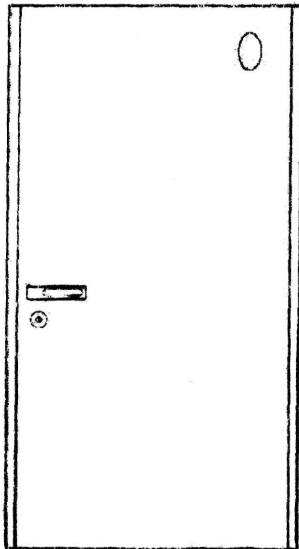
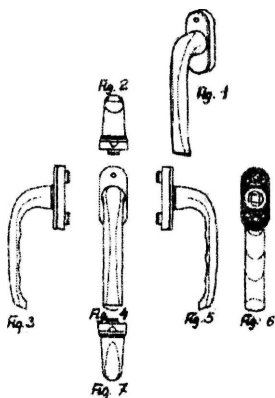

Fig. 2

25⁰² 494 1999 07 12 (18340) Pierwsz. 1999 01 26 (IL)
MUL-T-LOCK TECHNOLOGIES LTD, Yavne, (IL)
Twórcy: Nicoara Petrishor Kostin
Drzwi



8⁰⁶ 495 1999 07 21 (18404) Pierwsz. 1999 01 27 (WO)
HOPPE AG, StMartin i.P., (IT)
Twórcy: Klotz Edelbert
Zespół klamki okiennej



8⁰⁶ 496 1999 07 21 (18405) Pierwsz. 1999 01 27 (WO)
HOPPE AG, StMartin i.P., (IT)
Twórcy: Klotz Edelbert
Klamka okienna

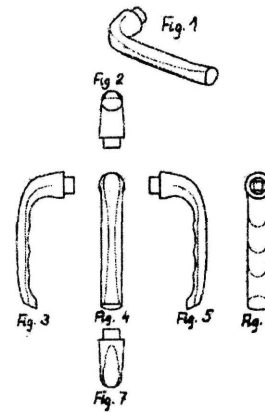

9⁰¹ 497 1999 07 24 (18418) Zakład Produkcji Opakowań
Rosiński i S-ka, Spółka jawna, Bielsko-Biała, (PL)
Twórcy: Rosińska Joanna, Rosiński Andrzej, Rosiński Michał
Butelka

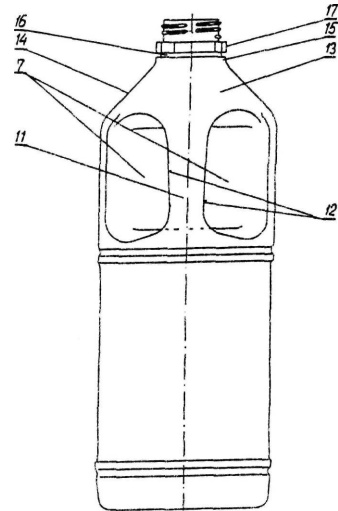

Fig. 1

9⁰¹ 498 1999 07 24 (18419) Zakład Produkcji Opakowań
Rosiński i S-ka, Spółka jawna, Bielsko-Biała, (PL)
Twórcy: Rosińska Joanna, Rosiński Andrzej, Rosiński Michał
Butelka

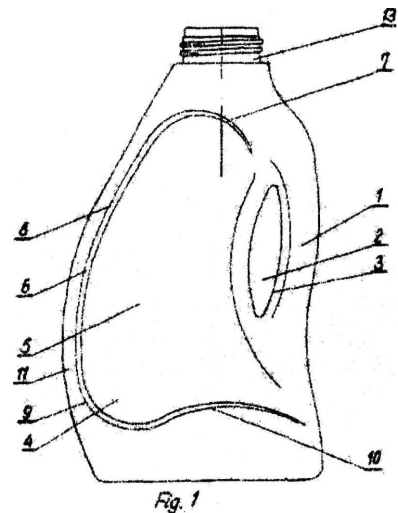

Fig. 1

6⁰¹ 499 1999 07 26 (18425) Opolskie Fabryki Mebli S.A.,
Opole, (PL)
Twórcy: Bączyk Zenon
Krzesło

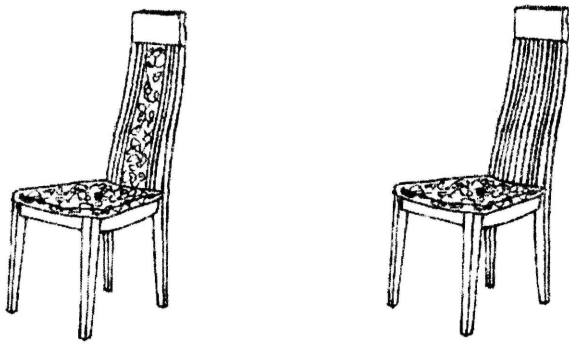
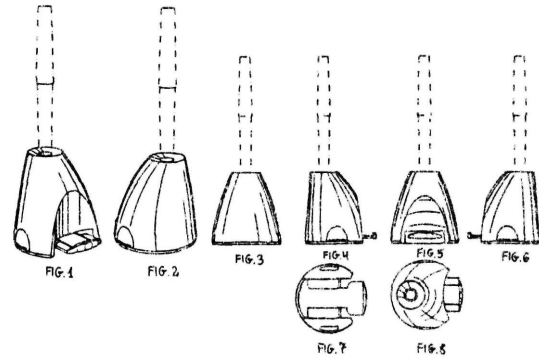

Fig. 1

Fig. 2

19⁰⁶ 502 1999 07 28 (18443) Pierwsz. 1999 01 28 (CH) Kel
Development B.V., Drunen, (NL)
Twórcy: Brouwer Markus Franciscus, De Man Eelco Han
Wieczne pióro z pojemnikiem



9⁰³ 500 1999 07 28 (18441) Pierwsz. 1999 01 28 (CH) Kel
Development B.V., Drunen, (NL)
Twórcy: Brouwer Markus Franciscus, De Man Eelco Han
Opakowanie na wkłady atramentowe

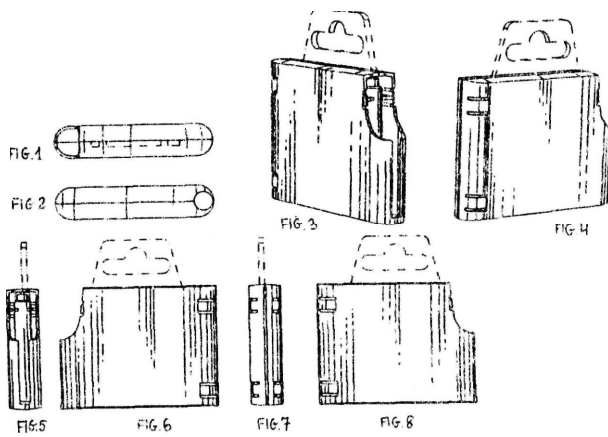

19⁰⁶ 503 1999 07 28 (18444) Pierwsz. 1999 01 28 (CH) Kel
Development B.V., Drunen, (NL)
Twórcy: Brouwer Markus Franciscus, De Man Eelco Han
Wieczne pióro z pojemnikiem

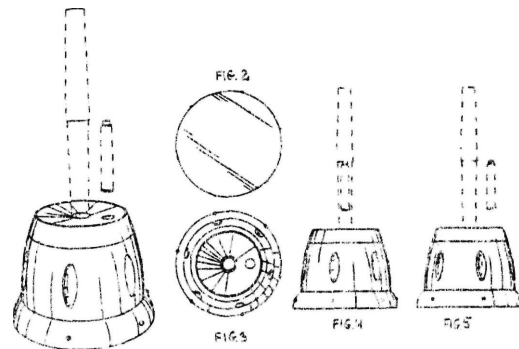

19⁰⁶ 501 1999 07 28 (18442) Pierwsz. 1999 01 28 (CH) Kel
Development B.V., Drunen, (NL)
Twórcy: Brouwer Markus Franciscus, De Man Eelco Han
Wieczne pióro z pojemnikiem

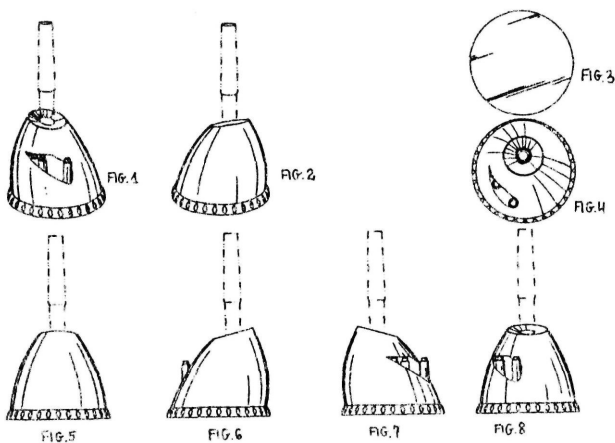

6⁰³ 504 1999 07 29 (18449) Opolskie Fabryki Mebli S.A.,
Opole, (PL)
Twórcy: Bączyk Zenon
Stół

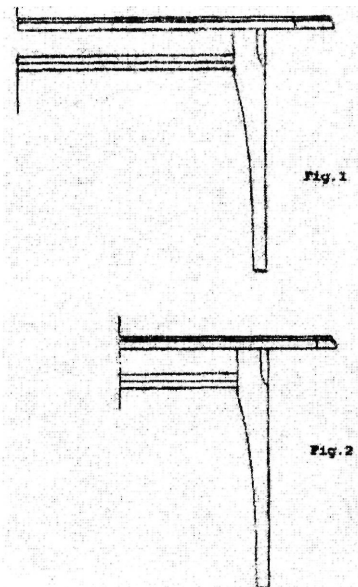

9⁰³ 505 1999 07 30 (18455) American Home Products Corporation, Madison, (US)
 Twórcy: Frauendorfer Paul
 Opakowanie

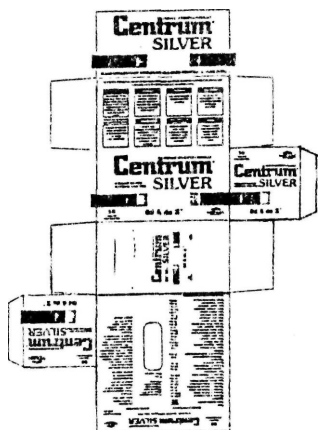

19⁰⁸ 506 1999 07 30 (18456) American Home Products Corporation, Madison, (US)
 Twórcy: Frauendorfer Paul
 Etykieta

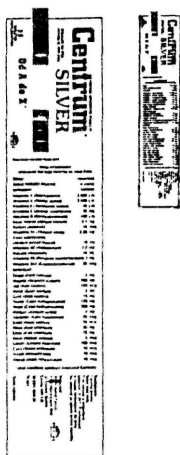

9⁰³ 507 1999 08 03 (18481) Pierwsz. 1999 02 04 (DE)
 Impress GmbH & Co oHG, Braunschweig, (DE)
 Twórcy: Peter Wolfgang, Kuhnert Siegfried
 Puszka do konserw

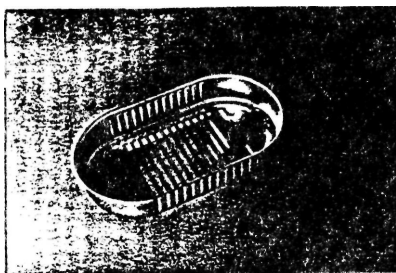
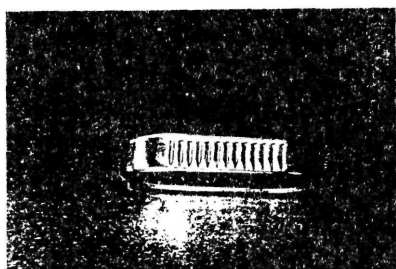

Fig. 4.



26" 508 1999 08 04 (18482) POLAR S.A., Wrocław, (PL)
 Twórcy: Wysocka Renata, Danielewski Zbigniew, Pawelski Jan
 Osłona bloku oświetleniowego

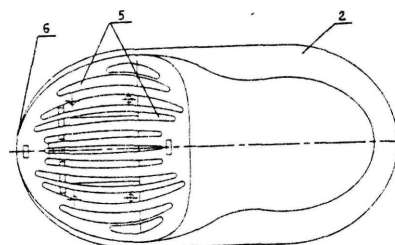
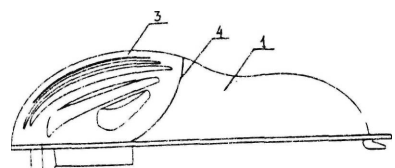

Fig. 2

10⁰⁷ 509 1999 08 09 (18495) SOWAR Spółka z o.o., Wrocław, (PL)
 Twórcy: Janiszewski Marek
 Obudowa przyrządu elektronicznego



Fig 1



Fig 2



Fig 3

7⁰⁵ 510 1999 08 16 (18534) Pierwsz. 1999 02 18 (DE)
 Rowenta Werke GmbH, Offenbach/Main, (DE)
 Twórcy: Stützer Franz Alban, Försterling Klaus
 Żelazko do prasowania z zastosowaniem pary wodnej



Fig. 1



Fig. 2

7⁰⁵ 511 1999 08 16 (18535) Pierwsz. 1999 02 18 (DE)
 Rowenta Werke GmbH, Offenbach /Main. (DE)
 Twórcy: Stützer Franz Alban, Försterling K Taus
 Żelazko do prasowania z zastosowaniem pary wodnej

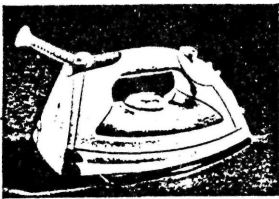

Fig. 2

9⁰⁷ 512 1999 08 17 (18542) Pierwsz. 1999 02 18 (DE)
 Rudolf Wild GmbH & Co.KG., Eppelheim -Heidelberg, (DE)
 Twórcy: Wild Hans-Peter
 Pokrywa

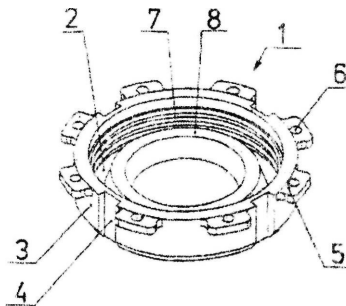

FIG. 1

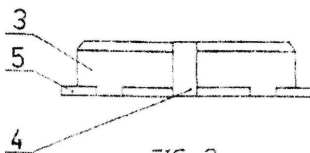
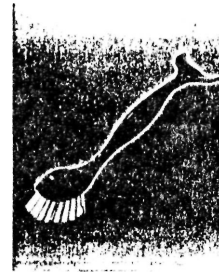

FIG. 2

4⁰¹ 513 1999 08 17 (18551) Pierwsz. 1999 02 18 (DE)
 CORONET -Werke GmbH, Wald-Michelbach, (DE)
 Twórcy: Weihrauch Georg
 Szczotka myjąca



4⁰¹ 514 1999 08 17 (18552) Pierwsz. 1999 02 18 (DE)
 CORONET -Werke GmbH, Wald-Michelbach, (DE)
 Twórcy: Weihrauch Georg
 Szczotka myjąca



4⁰¹ 515 1999 08 17 (18553) Pierwsz. 1999 02 18 (DE)
 CORONET -Werke GmbH, Wald-Michelbach, (DE)
 Twórcy: Weihrauch Georg
 Szczotka do butelek

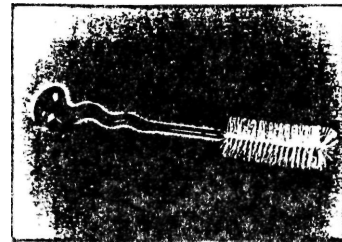

4⁰¹ 516 1999 08 17 (18554) Pierwsz. 1999 02 18 (DE)
 CORONET -Werke GmbH, Wald-Michelbach, (DE)
 Twórcy: Weihrauch Georg
 Ręczna szczotka do mycia

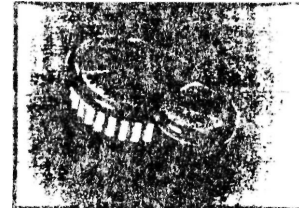

4 517 1999 08 17 (18555) Pierwsz. 1999 02 18 (DE)
 CORONET -Werke GmbH, Wald-Michelbach, (DE)
 Twórcy: Weihrauch Georg
 Szczotka do mycia

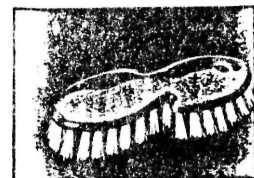

4⁰¹ 518 1999 08 17 (18556) Pierwsz. 1999 02 18 (DE)
 CORONET -Werke GmbH, Wald-Michelbach, (DE)
 Twórcy: Weihrauch Georg
 Szczotka do szorowania

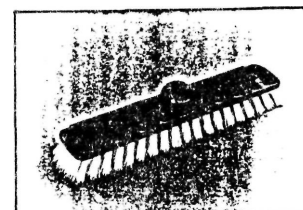

4⁰¹ **519** 1999 08 17 (18558) Pierwsz. 1999 02 18 (DE)
CORONET -Werke GmbH, Wald-Michelbach, (DE)
Twórcy: Weihrauch Georg
Szczotka do zamiatania

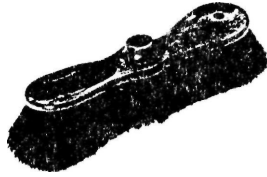

21⁰¹ **520** 1999 08 23 (18571) Stańczyk Michał, Piaseczno,
(PL), Augustynowicz Tomasz, Warszawa, (PL)
Zabawka-latający talerz

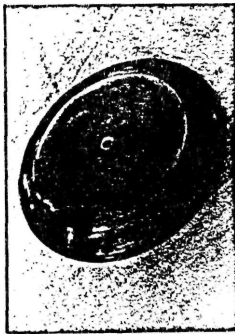

6⁰⁸ **521** 1999 08 23 (18589) Pierwsz. 1999 02 23 (DE)
CORONET -Werke GmbH, Wald-Michelbach, (DE)
Twórcy: Weihrauch Georg
Wieszak odzieżowy



fig. 1

6⁰⁸ **522** 1999 08 23 (18590) Pierwsz 1999 02 23 (DE), 1999
02 25 (DE) CORONET-Werke GmbH, Wald-Michelbach, (DE)
Twórcy: Weihrauch Georg
Wieszak odzieżowy



9⁰⁷ **523** 1999 08 30 (18603) Pierwsz. 1999 08 10 (WO)
Deutsche Präzisions-Ventil GmbH, Hattersheim, (DE)
Twórcy: Kolanus Gunter
Urządzenie uruchamiające pojemnik aerosolowy

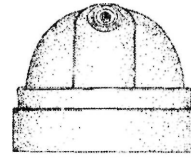

Fig. 1

12¹⁵ **524** 1999 09 01 (18610) Pierwsz. 1999 03 24 (US) The
Goodyear Tire and Rubber Company, Akron, (US)
Twórcy: Rodicq Christophe, Thuan Le Phuoc, Marquet Michel
Etienne Joseph
Opona

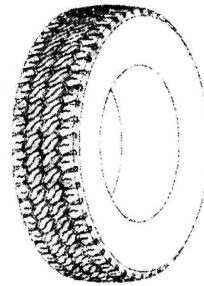

FIG-1

9⁰¹ **525** 1999 09 01 (18611) Pierwsz. 1999 03 02 (WO)
Kortman Intradal B.V., Veenendaal, (NL)
Twórcy: Bulsink D.J.
Butelka z uchwytem i nakrętką

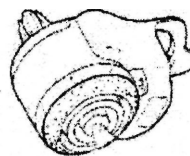

Fig. 1

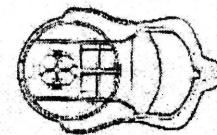

Fig. 2

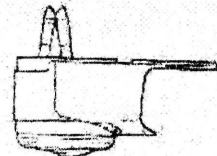

Fig. 4

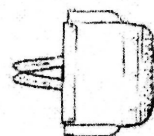

Fig. 6



Fig. 3

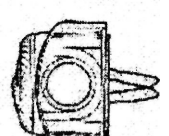

Fig. 7

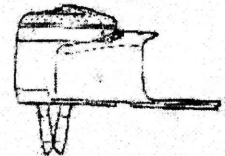

Fig. 5

9⁰¹ 526 1999 08 31 (18612) Pierwsz. 1999 03 01 (US)
 Graham Packaging Company, L.P., York, (US)
 Twórcy: Smith Marvin L., Stewart Robert A., Momany Tracy M.
 Kształt stoika

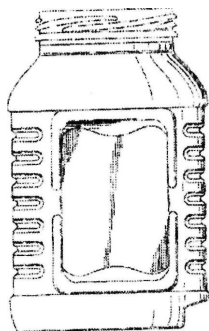
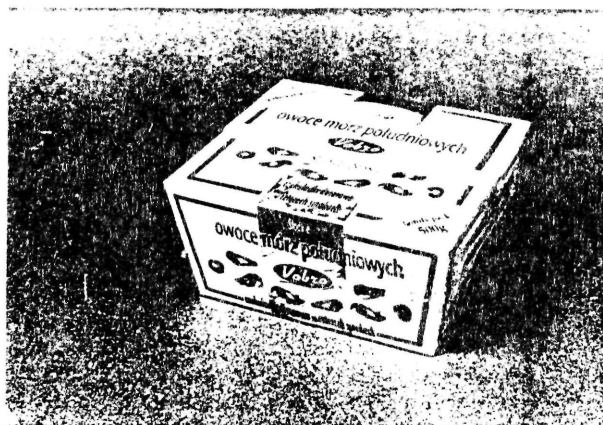
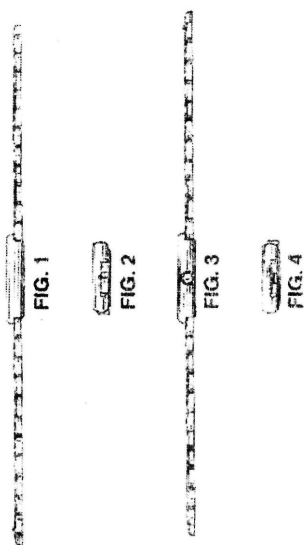

FIG.1

9⁰³ 529 1999 09 03 (18623) Wojenkowski Wojciech
 Zakłady Produkcji Cukierniczej VOBRO, Brodnica, (PL)
 Twórcy: Wojenkowski Wojciech, Suchanecki Adam
 Opakowanie czekoladek



10⁰² 527 1999 09 02 (18615) Pierwsz. 1999 04 01 (WO)
 BULGARI TIME (SWITZERLAND) S.A., Neuchâtel, (CH)
 Twórcy: Bulgari Paolo
 Zegarek na rękę z bransoletką



23⁰² 530 1999 09 02 (18628) Zakład Produkcji Opakowań
 Rosiński i S-ka, Spółka jawna, Bielsko-Biała, (PL)
 Twórcy: Rosińska Joanna, Rosiński Andrzej, Rosiński Michał
 Butelka z koszyczkiem toaletowym

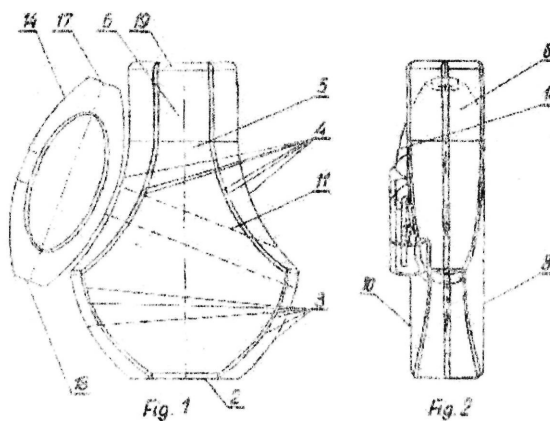

9⁰³ 528 1999 09 03 (18622) Wojenkowski Wojciech
 Zakłady Produkcji Cukierniczej VOBRO, Brodnica, (PL)
 Twórcy: Wojenkowski Wojciech, Suchanecki Adam
 Opakowanie czekoladek

9⁰¹ 531 1999 09 07 (18645) Han Stanisław Przedsiębiorstwo
 Produkcji Farmaceutycznej Hasco-Lek, Wrocław, (PL)
 Twórcy: Han Stanisław, Han Janusz
 Dozownik

Fig. 1

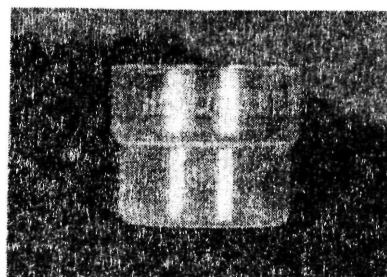
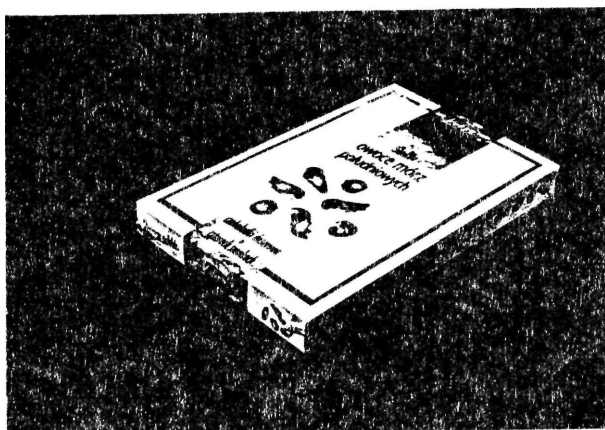

9⁰⁵ 532 1999 09 14 (18685) Przedsiębiorstwo Produkcyjno Handlowe TABIT Sp. z o.o., Otwock, (PL)
Twórcy: Cholewiński Krzysztof
Opakowanie do makaronu



9⁰⁵ 533 1999 09 14 (18686) Przedsiębiorstwo Produkcyjno Handlowe TABIT Sp. z o.o., Otwock, (PL)
Twórcy: Cholewiński Krzysztof
Opakowanie do makaronu

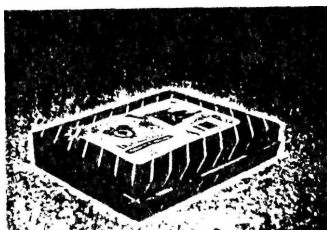
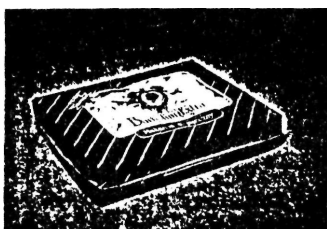

25⁰² 534 1999 09 14 (18688) Pierwsz. 1999 03 15 (FR)
SAINT-GOBAIN VITRAGE Societe anonyme, Courbevoie, (FR)
Twórcy: Saalburg Guillaume
Płyta szklana

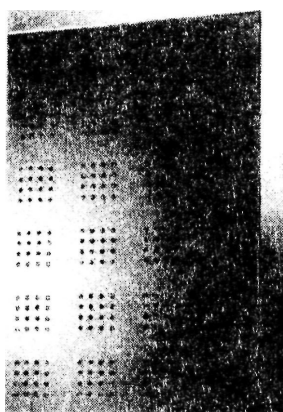

Fot. 1

6⁰¹ 535 1999 09 15 (18694) Kempa Agnieszka
Przedsiębiorstwo Produkcyjno-Usługowo-Handlowe «AGMAL», Świecie n.W., (PL)
Ławka bujana



Fig.1

9⁰¹ 536 1999 09 15 (18701) Zakład Produkcji Opakowań Rosiński i S-ka, Spółka jawna, Bielsko-Biała, (PL)
Twórcy: Rosińska Joanna, Rosiński Andrzej, Rosiński Michał
Butelka



Fig. 1 Fig. 2 Fig. 3 Fig. 4



Fig. 5 Fig. 6 Fig. 7 Fig. 8

2⁰² 537 1999 09 20 (18715) Przedsiębiorstwo Produkcji Różnej Handlu i Usług VIRGO-POL Sp. z o.o., Zawiercie, (PL)
Twórcy: Książek Elza
Ubranie roboczo-ochronne o intensywnej widoczności

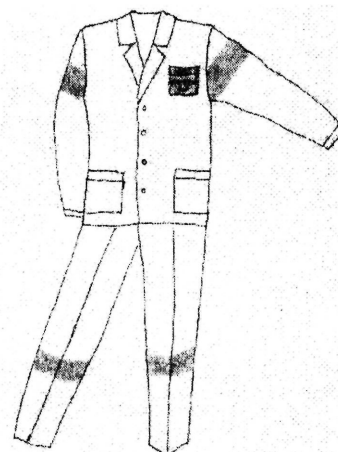
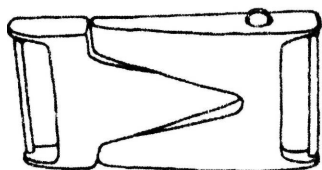

FIG. 1

2⁰⁷ 538 1999 09 24 (18734) Pierwsz. 1999 03 31 (WO)
 EMA S.r.l., Comunanza, (IT)
 Twórcy: Della Valle Diego
 Klamra do paska

fig. 1



9⁰⁵ 541 1999 09 30 (18752) LESS BUSINESS SERVICES
 GROUP Sp. z co., Ruda Śląska, (PL)
 Twórcy: Krysiński Marcin
 Opakowanie

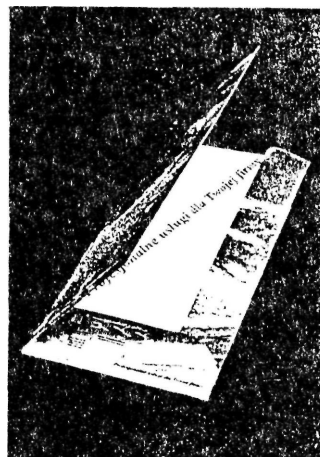

15⁰⁵ 539 1999 09 26 (18738) Zelmer S.A., Rzeszów, (PL)
 Twórcy: Liskiewicz Marek, Półtorak Stanisław, Suchowiak
 Marek
 Odkurzacz

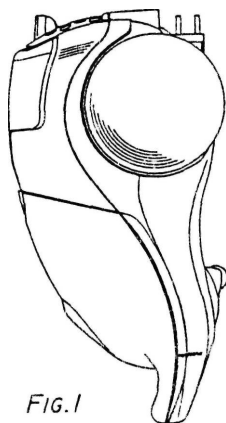
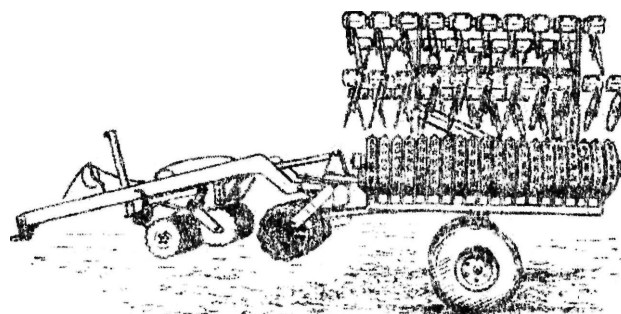

FIG. 1

15⁰³ 542 1999 09 30 (18754) Pierwsz. 1999 03 30 (SE)
 VÄDERSTAD-VERKEN AB, Väderstad, (SE)
 Twórcy: Stark Cri ster
 Pojazd rolniczy



9⁰¹ 540 1999 09 28 (18740) Pierwsz. 1999 03 29 (WO)
 BUTTRESS B.V., Utrecht, (NL)
 Twórcy: Halm Hans
 Dozownik



Fig. 1

31⁰⁰ 543 1999 10 01 (18759) Pierwsz. 1999 04 01 (DE)
 Braun GmbH, Kronberg im Taunus, (DE)
 Twórcy: Littmann Ludwig
 Część robocza miksera

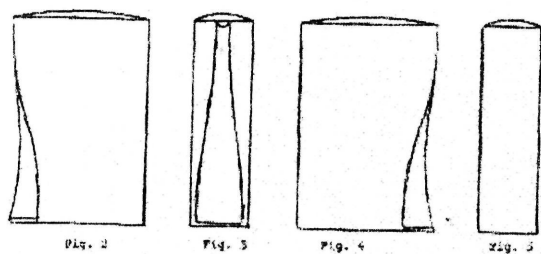

Fig. 2

Fig. 3

Fig. 4

Fig. 5



Fig. 6

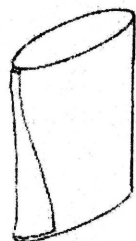

Fig. 7

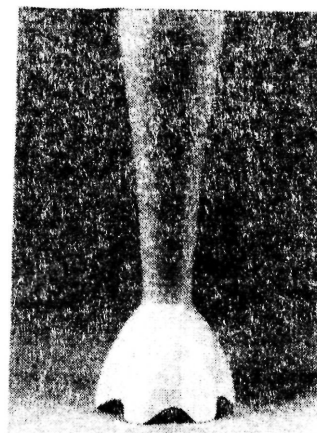

FIG. 1

31⁰⁰ 544 1999 10 01 (18760) Pierwsz. 1999 04 01 (DE)
 Braun GmbH, Kronberg im Taunus, (DE)
 Twórcy: Littmann Ludwig
 Mikser

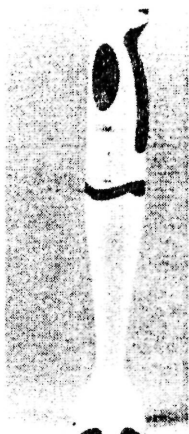

FIG. 1

13⁰³ 545 1999 09 30 (18763) Elda Szczecinek
 Elektrotechnika S.A., Szczecinek, (PL)
 Twórcy: Półtorak Stefan
 Przedłużacz wielogniazdowy, dwurzędowy

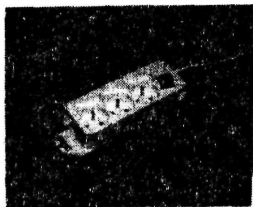

Fig. 1

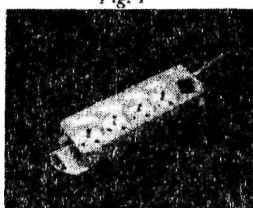
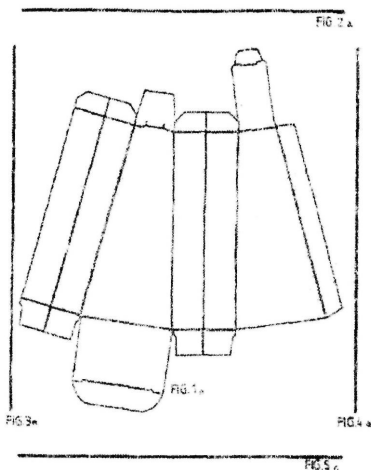

Fig. 2

9⁰³ 546 1999 10 08 (18802) Pierwsz. 1999 04 08 (SE) SCA
 HYGIENE PRODUCTS AB, Göteborg, (SE)
 Twórcy: Persson Håkan, Drevik Solgun
 Wykrój pudełka i złożone z niego pudełko



4⁰² 547 1999 10 11 (18810) Krakowska Spółdzielnia
 Niewidomych SANEL, Kraków, (PL)
 Twórcy: Michalczewski Sylwester
 Szczoteczka do zębów



Fig. 1

9⁰¹ 548 1999 10 12 (18816) Huta Szkła Działdowo Sp z o.o.
 Działdowo, (PL)
 Twórcy: Konstanty Jan
 Butelka, zwłaszcza do aromatów

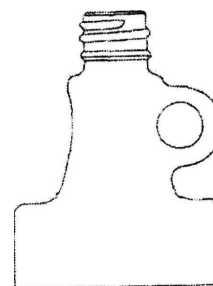

Fig. 1

12¹⁵ 549 1999 10 14 (18821) Pierwsz. 1999 04 20 (US)
 THE GOODYEAR TIRE & RUBBER COMPANY, Akron,
 (US)
 Twórcy: Gillard Jean-Michel, Feider Georges Gaston
 Opona

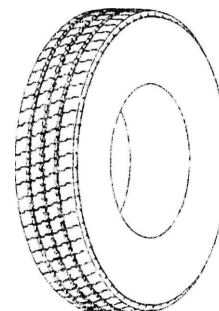

FIG-1

9⁰¹ 550 1999 10 15 (18825) Huta Szkła DZIAŁDOWO Sp z
co., Działdowo, (PL)
Twórcy: Kociela Radosław
Butelka

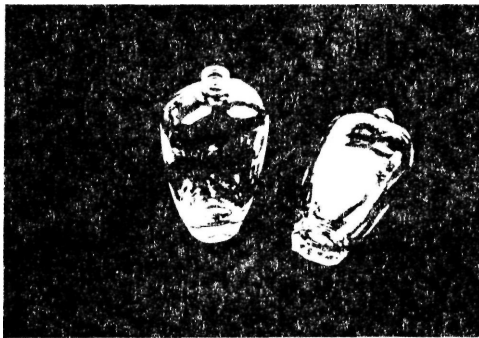

Fig. 1

6⁹⁹ 551 1999 10 18 (18835) Pierwsz. 1999 04 19 (WO)
Glemain Gerard, Soisy Sur Seine, (FR)
Pojemnik do salonu fryzjerskiego

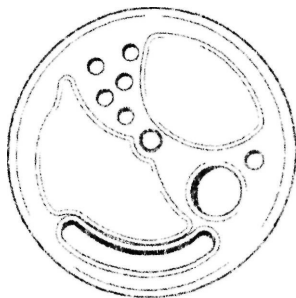

FIG. 1

9⁰⁷ 552 1999 10 19 (18837) Bujas Marek, Sulejówek (PL)
Jemioło Piotr, Sulejówek, (PL)
Zamknięcie do pojemników

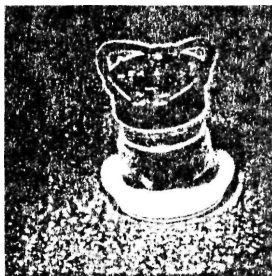

Fig. 1



Fig. 2

9⁰⁷ 553 1999 10 19 (18838) Bujas Marek, Sulejówek, (PL),
Jemioło Piotr, Sulejówek, (PL)
Zamknięcie do pojemników

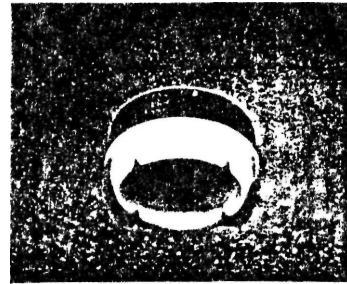

Fig. 1

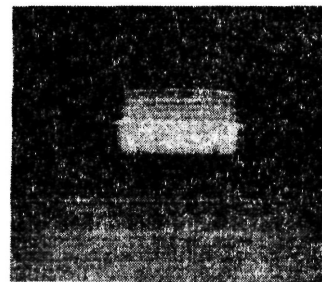

Fig. 2

9⁰¹ 554 1999 10 20 (18852) Pierwsz. 1999 06 22 (WO)
Buttress B.V., Utrecht, (NL)
Twórcy: Weiland Jan Adolf Ernst Šperna
Dozownik kropli



Fig. 1



Fig. 2

8⁰⁹ 555 1999 10 22 (18877) Pierwsz. 1999 04 23 (SE)
Samuelsons Inredningar AB, Goteborg, (SE)
Twórcy: Holmstedt Lars
Przyrząd mocujący

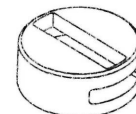

Fig. 1

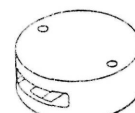

Fig. 2

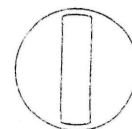

Fig. 3



Fig. 4

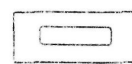
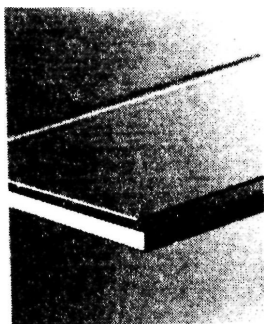

Fig. 5

25⁰² 556 1999 10 25 (18895) SAINT-GOBAIN VITRAGE
Société anonyme, Courbevoie, (FR)
Twórcy: Saalburg Guillaume
Płyta szklana



Fot. 1

25⁰² 557 1999 10 25 (18896) SAINT-GOBAIN VITRAGE
Société anonyme, Courbevoie, (FR)
Twórcy: Saalburg Guillaume
Płyta szklana

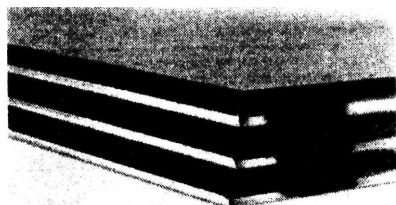

Fot. 1

9⁰¹ 558 1999 11 05 (18949) Pierwsz. 1999 05 11 (FR)
SANOFI-SYNTHELABO, Paryż, (FR)
Twórcy: Cosson Didier
Butelka



Fig. 1

6⁰¹ 559 2000 01 03 (19260) Pałka Mariusz, Wągrowiec, (PL)
Krzesło

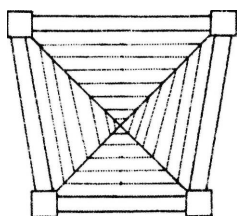

Fig. 1

9⁰¹ 560 2000 01 03 (19262) Schneider Zenon, Gliwice, (PL)
Butelka

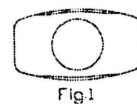

Fig. 1

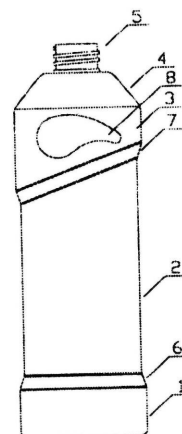

Fig. 2



Fig. 3

9⁰¹ 561 2000 01 03 (19263) Schneider Zenon, Gliwice, (PL)
Butelka



Fig. 1



Fig. 2

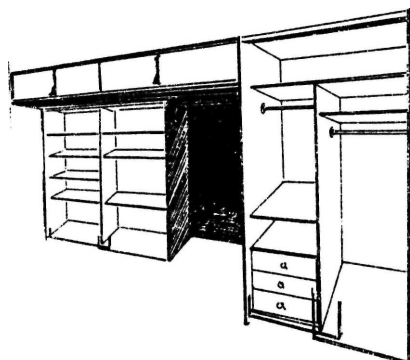

Fig. 3

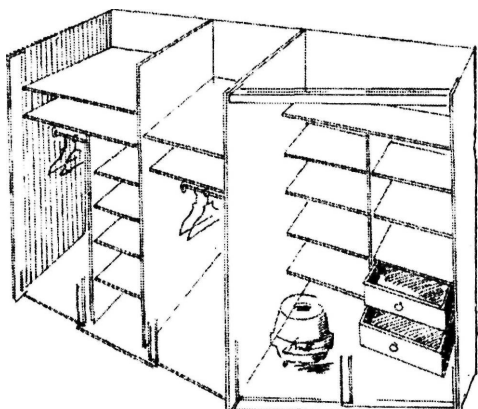

Fig. 4

6⁰⁵ 562 2000 01 10 (19282) A.P.H.U. MALA - Jarosław
Suszyński, Bydgoszcz, (PL)
Zabudowa ściany



6⁰⁵ 563 2000 01 10 (19283) A.P.H.U. MALA - Jarosław Suszyński, Bydgoszcz, (PL)
Zabudowa meblowa



7⁰⁶ 566 2000 01 18 (19301) Pierwsz. 1999 07 19 (US) Dart Industries Inc., Orlando, (US)
Twórcy: Miller D.Scott
Pojemnik

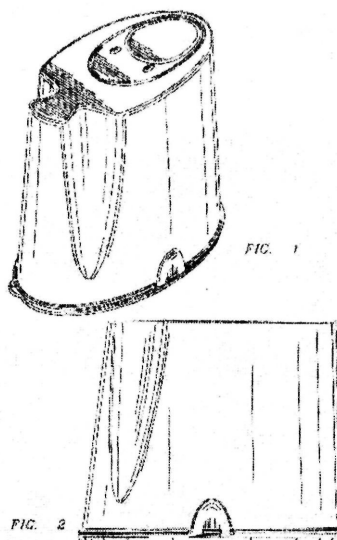

26⁰ 564 2000 01 12 (19285) Słowiński Leszek, Bydgoszcz, (PL)
Lampa ozdobna

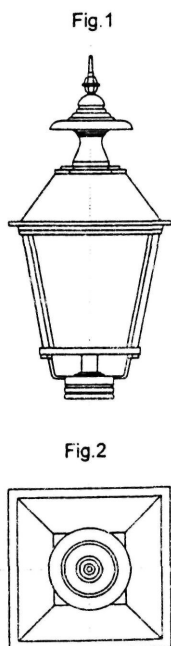

13⁰³ 567 2000 01 27 (19344) Pierwsz. 1999 07 28 (DE) Merten GmbH & Co.KG, Wiehl, (DE)
Twórcy: Viktorius Richard
Zestaw elektryczny

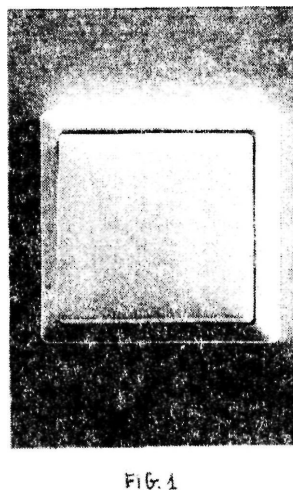

9⁰¹ 565 2000 01 17 (19300) Pierwsz. 1999 07 22 (US) BESTFOODS, Englewood Cliffs, (US)
Twórcy: Preston Thomas
Pojemnik

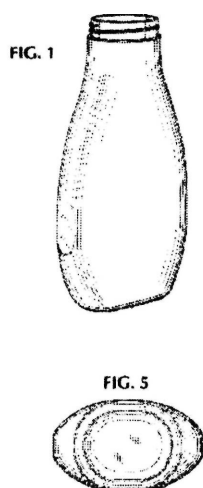

23⁰³ 568 2000 01 28 (19359) Pierwsz. 1999 07 29 (DE) Spartherm Feuerungstechnik GmbH, Melle, (DE)
Twórcy: Rokossa Gerhard
Wkład kominkowy

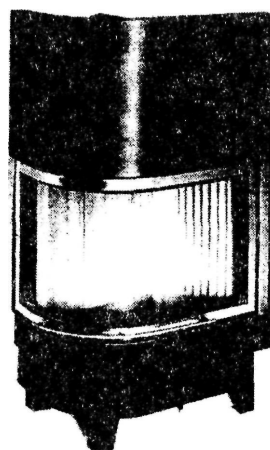

14⁰² 569 2000 02 04 (19400) Pierwsz. 1999 08 05 (US)
RESEARCH IN MOTION LIMITED, Waterloo, (CA)
Twórcy: Griffin Jason T., Holmes John A., Lazaridis Mihail
Urządzenie elektroniczne z klawiaturą

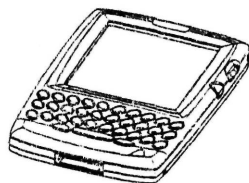

Fig. 1

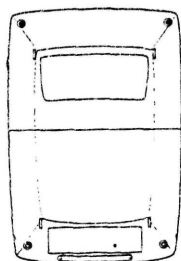
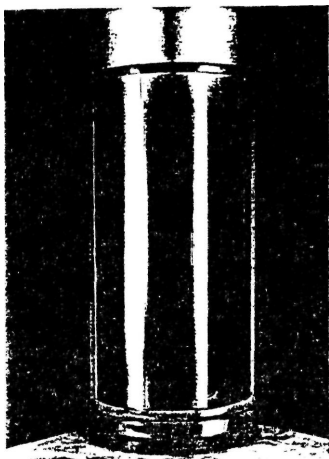
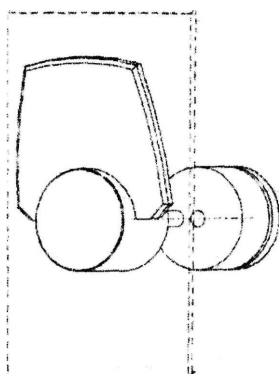

Fig. 2

23⁰² 570 2000 02 07 (19406) Przedsiębiorstwo
Produkcyjno-Handlowo-Uslugowe SANPLAST S.C- Wiesław
Podraza, Karol Podraza, Wymysłowice, (PL)
Kabina kąpielowa



8⁰⁶ 571 2000 02 07 (19407) Przedsiębiorstwo
Produkcyjno-Handlowo-Uslugowe SANPLAST S.C- Wiesław
Podraza, Karol Podraza, Wymysłowice, (PL)
Uchwyt do drzwi przesuwnych kabiny kąpielowej



23⁰² 572 2000 02 07 (19408) Przedsiębiorstwo
Produkcyjno-Handlowo-Uslugowe SANPLAST S.C- Wiesław
Podraza, Karol Podraza, Wymysłowice, (PL)
Wanna kąpielowa

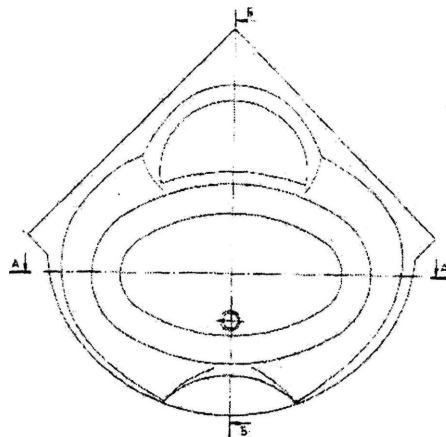

23⁰² 573 2000 02 07 (19409) Przedsiębiorstwo
Produkcyjno-Handlowo-Uslugowe SANPLAST S.C- Wiesław
Podraza, Karol Podraza, Wymysłowice, (PL)
Kabina kąpielowa półokrągła

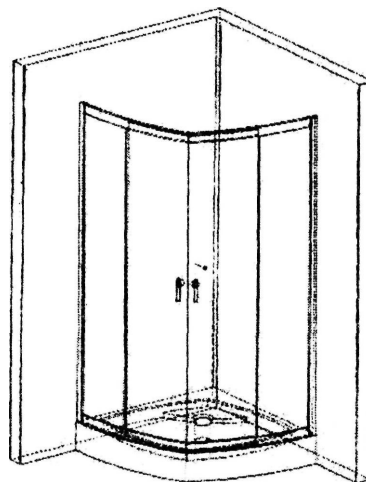

8⁰⁶ 574 2000 02 07 (19410) Przedsiębiorstwo
Produkcyjno-Handlowo-Uslugowe SANPLAST S.C Wiesław
Podraza, Karol Podraza, Wymysłowice, (PL)
Zawias do drzwi kabiny kąpielowej

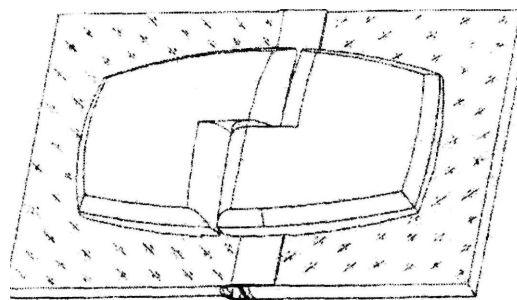

Fig. 1

9⁰² 575 2000 02 15 (19455) Pierwsz. 1999 08 16 (US) Dart Industries Inc., Orlando, (US)
 Twórcy: Daenen Robert H.C.M., Wallays Nele, Cautereels Victor J.J.
 Kanister

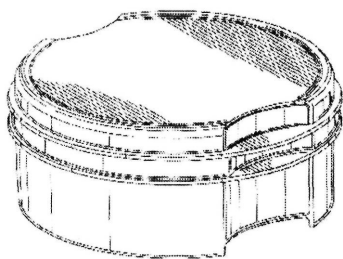

FIG. 1

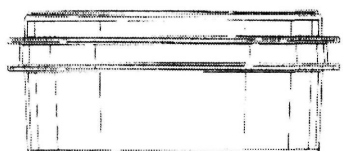

FIG. 2

25⁰¹ 576 2000 02 16 (19461) Pierwsz. 1999 09 30 (FR) SAINT-GOBAIN VITRAGE, Société anonyme, Courbevoie, (FR)
 Twórcy: Saalburg Guillaume
 Płyta szklana

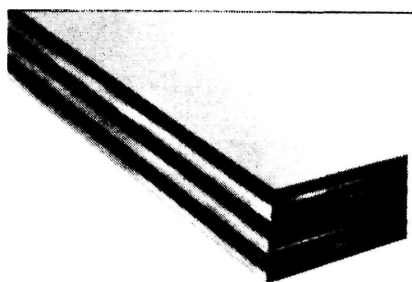

Fig 1

25⁰¹ 577 2000 02 16 (19462) Pierwsz. 1999 09 30 (FR) SAINT-GOBAIN VITRAGE, Société anonyme, Courbevoie, (FR)
 Twórcy: Saalburg Guillaume
 Płyta szklana

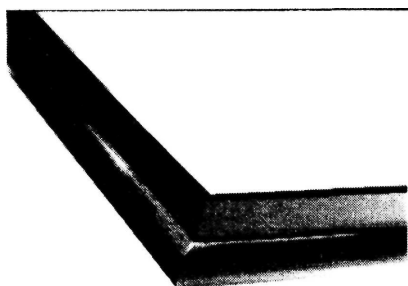
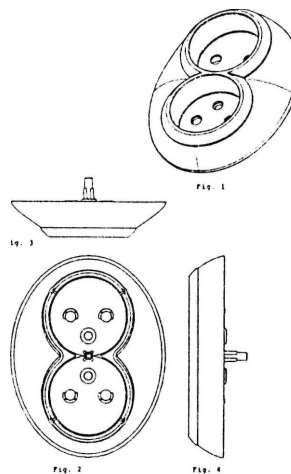
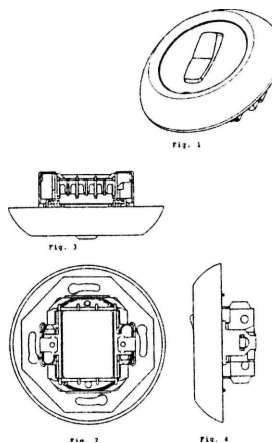

Fig 1

13⁰³ 578 2000 02 18 (19473) Pierwsz. 1999 08 20 (SE) ELJO AB, Båstad, (SE)
 Twórcy: Nilsson Mattias
 Gniazdko sieciowe



13⁰³ 579 2000 02 18 (19474) Pierwsz. 1999 08 20 (SE) ELJO AB, Båstad, (SE)
 Twórcy: Persson Roger
 Przełącznik elektryczny



7⁰² 580 2000 02 17 (19476) Wrozamet SA, Wrocław, (PL)
 Twórcy: Magdziarek Mirosław, Pawiński Piotr, Wojtasik Sławomir, Fiedorczuk Ryszard
 Płyta podpalnikowa kuchni domowej

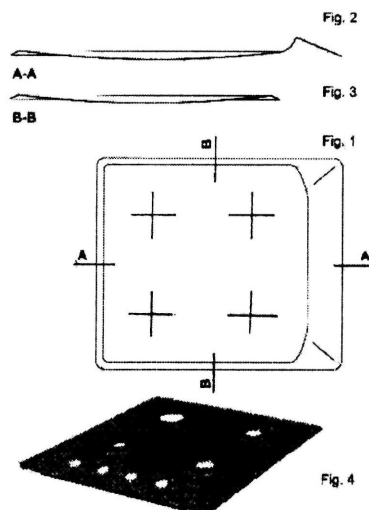

7⁰² **581** 2000 02 17 (19477) Wrozamet SA, Wrocław, (PL)
 Twórcy: Magdziarek Mirosław, Pawiński Piotr
 Nakładka drzwi piekarnika

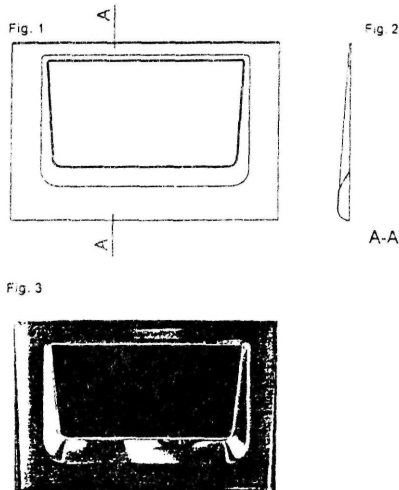

14⁹⁹ **582** 2000 02 21 (19487) Pierwsz. 1999 08 23 (JP)
 Sony Kabushiki Kaisha, Tokio, (JP)
 Twórcy: Obata Shinichi
 Kaseta na nośniki danych

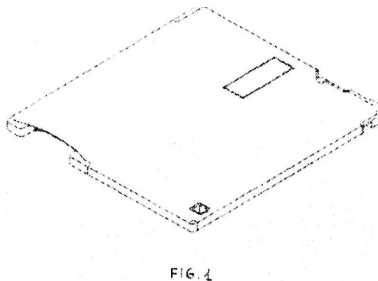

14⁰³ **583** 2000 02 22 (19488) Pierwsz. 1999 08 24 (DE)
 DeTeWe-Deutsche Telephonwerke Aktiengesellschaft & Co.,
 Berlin, (DE)
 Twórcy: Arpe Michael
 Stacja bazowa

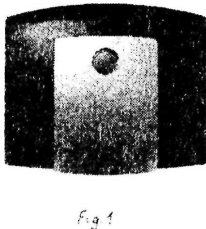

14⁰³ **584** 2000 02 22 (19489) Pierwsz. 1999 08 24 (DE)
 DeTeWe-Deutsche Telephonwerke Aktiengesellschaft & Co.,
 Berlin, (DE)
 Twórcy: Arpe Michael
 Urządzenie telekomunikacyjne małej lub średniej wielkości

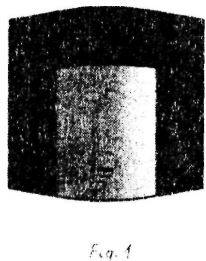

9⁰³ **585** 2000 02 21 (19493) Lewandowski Tadeusz,
 Dygowo, (PL)
 Opakowanie zbiorcze

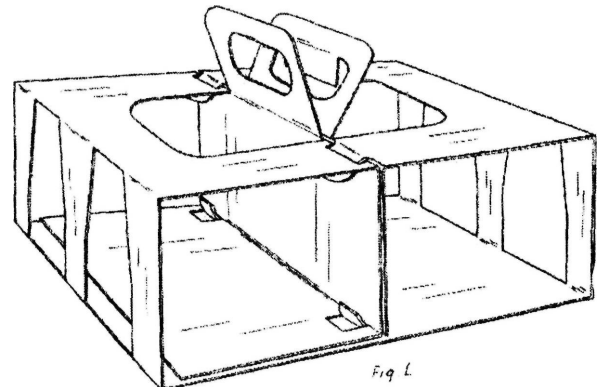

6⁰ⁱ **586** 2000 02 24 (19498) IKER Sp. z o.o., Nowy Sącz,
 (PL)
 Twórcy: Gawlik Marek
 Mebel tapicerowany do siedzenia

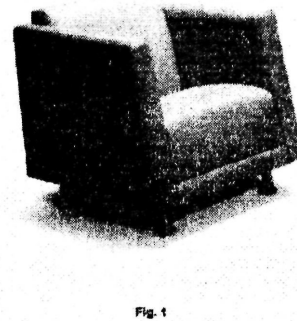

13⁰³ **587** 2000 02 25 (19506) Pierwsz. 1999 08 26 (DE)
 Gebr. Berker GmbH & Co., Schalksmühle, (DE)
 Twórcy: Klauer Wilfried
 Osłona elektrycznego gniazda wtykowego

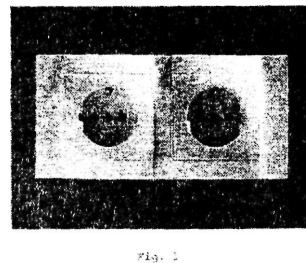

13⁰³ **588** 2000 02 25 (19507) Pierwsz. 1999 08 26 (DE)
 Gebr. Berker GmbH & Co., Schalksmühle, (DE)
 Twórcy: Klauer Wilfried
 Osłona elektrycznego osprzętu instalacyjnego

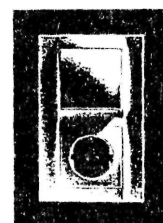

25⁰² 589 2000 02 28 (19523) Desczyk Rafał, Dobrodzień, (PL)
Sufit podwieszony



fig. 1



fig. 2



fig. 3

25⁰² 590 2000 02 28 (19524) Desczyk Rafał, Dobrodzień, (PL)
Sufit podwieszony



fig. 1



fig. 2



fig. 3



fig. 4

25⁰² 591 2000 02 28 (19525) Desczyk Rafał, Dobrodzień, (PL)
Sufit podwieszony

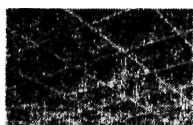

fig. 1



fig. 2

fig. 3



fig. 4

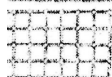

fig. 5

9⁰³ 592 2000 02 24 (19526) Fabryka Wafli MIRAN WAFEL Sp.z O.G., Stęszew, (PL)
Twórcy: Grzelka-Dondajewska Małgorzata
Opakowanie



Fig. 1

9⁰¹ 593 2000 02 28 (19531) Pierwsz. 1999 08 31 (US) Kimberly-Clark Worldwide, Inc., Neenah, (US)
Twórcy: Poirier Malcolm Daniel, Metaxatos Paul, Mathieu David, Fish Jeffrey Eldon, McGrath Kevin Peter
Butelka podróżna do sączenia

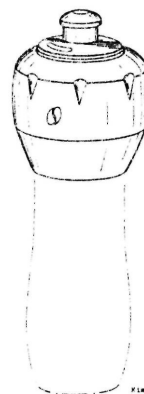

FIG. 1

KIMBERLY-CLARK WORLDWIDE, INC.
PATENTOWOŚĆ

6⁰¹ 594 2000 03 03 (19547) Miąskowski Kazimierz, Chwaszczyno, (PL)
Ramowa wersalka rozkładana



6⁰¹ 595 2000 03 03 (19548) Miąskowski Kazimierz, Chwaszczyno, (PL)
Wersalka rozkładana

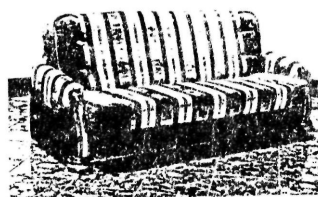

13⁰² 596 2000 03 03 (19551) HSK DATA Ltd. Spółka z o.o., Kraków, (PL)
Twórcy: Kopecki Marian, Liskiewicz Marek, Pieprzyk Zbigniew, Półtorak Stanisław, Siwek Krzysztof, Suchowiak Marek, Wysocki Marek
Sieciowe urządzenie zabezpieczające



Fig. 1



Fig. 2

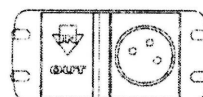
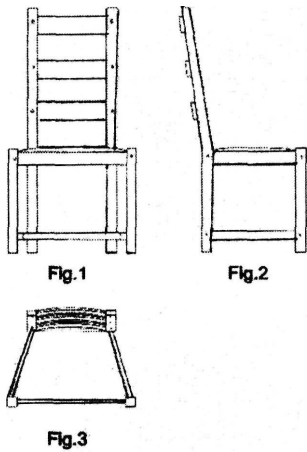
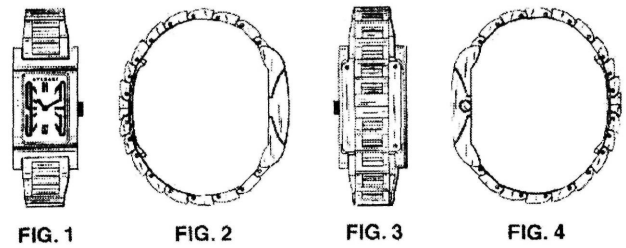

Fig. 3

6⁰¹ 597 2000 03 06 (19557) MEBLE DĘBOWE LUDWIK & OLECH Maria Jolanta Olech, Ochodza, (PL)
 Krzesło



10⁰² 600 2000 03 09 (19571) Pierwsz. 1999 09 30 (WO) BULGARI TIME (SWITZERLAND) S.A., Neuchâtel, (CH)
 Twórcy: Bulgari Paolo
 Zegarek



9⁰⁷ 601 2000 03 10 (19575) Zakład Produkcji Opakowań, Joanna i Andrzej Rosińscy, Michał Rosiński SC Rosiński i S-ka, Bielsko-Biała, (PL)
 Zamknięcie butelki

13⁰³ 598 2000 03 06 (19559) Elda Szczecinek Elektrotechnika S.A., Szczecinek, (PL)
 Twórcy: Szulc Zbigniew
 Sprzęt elektroinstalacyjny, naścienny

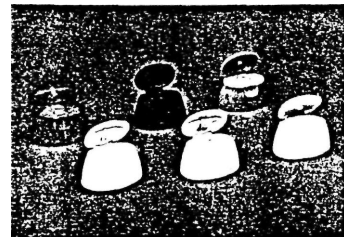
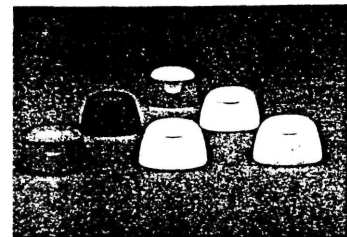
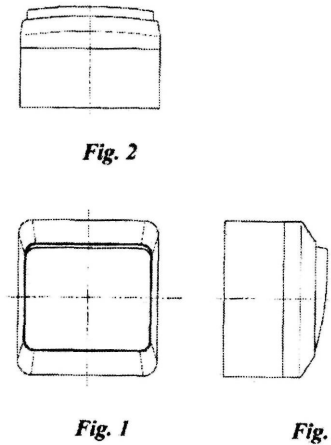

13⁰³ 599 2000 03 06 (19560) Elda Szczecinek Elektrotechnika S.A., Szczecinek, (PL)
 Twórcy: Półtorak Stefan
 Przedłużacz wielogniazdowy

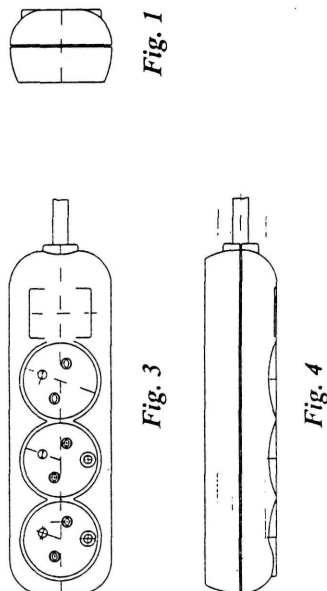

9⁰⁷ 602 2000 03 10 (19576) Zakład Produkcji Opakowań, Joanna i Andrzej Rosińscy, Michał Rosiński SC Rosiński i S-ka, Bielsko-Biała, (PL)
 Zamknięcie butelki

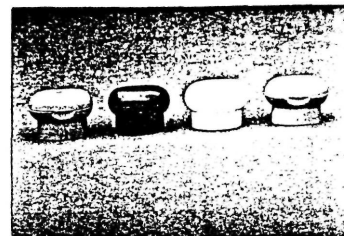

Fig 1

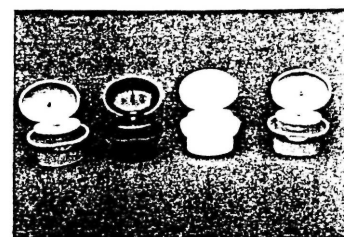
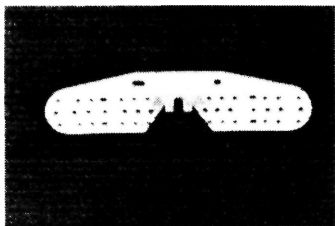

Fig 2

23⁰² 603 2000 03 20 (19638) Kaczmarczyk Tadeusz, Świdnica, (PL), Kaczmarczyk Michalina, Świdnica, (PL)
Listwa bateryjna



21⁰¹ 604 2000 03 20 (19641) Ratajczyk-Jakubowska Ewa, Trzcinec, (PL)
Zabawka w postaci domku



1⁰¹ 605 2000 03 20 (19642) Firma Produkcyjno-Handlowa ZAJDA Wyroby Cukiernicze, Konstancin Łódzki, (PL)
Twórcy: Zajda Tadeusz
Rurka waflowa

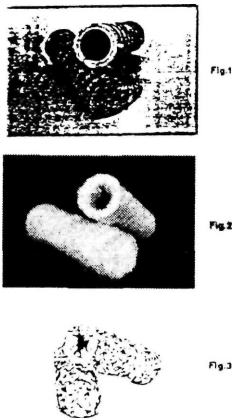

1⁰¹ 606 2000 03 20 (19649) Pierwsz. 1999 09 21 (GB) UNILEVER N.V., Rotterdam, (NL)
Twórcy: Habib Naghi
Wyrób cukierniczy

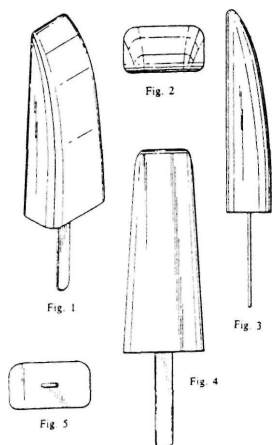

9⁰¹ 607 2000 03 21 (19653) Huta Szkła WARTA S.A., Sieraków Wielkopolski, (PL)
Twórcy: Adamczak Grzegorz, Nowak Tadeusz
Butelka



23⁰² 608 2000 03 23 (19656) COMPANIA ROCA RADIADORES S.A., Barcelona, (ES)
Twórcy: Sanfeliu Estruch Ramon
Komplet umywalk łazienkowych

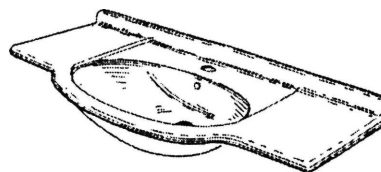

Fig. 1.1

23⁰² 609 2000 03 23 (19657) COMPANIA ROCA RADIADORES S.A., Barcelona, (ES)
Twórcy: Sanfeliu Estruch Ramon
Umywalka łazienkowa



Fig. 1

9⁰¹ 610 2000 03 24 (19661) Nałęczów Zdrój Sp. z o.o., Nałęczów, (PL)
Twórcy: Rajkiewicz Sławomir
Butelka z przewężeniem



9⁰¹ 611 2000 03 24 (19662) Nałęczów Zdrój Sp. z o.o.,
Nałęczów. (PL)
Twórcy: Rajkiewicz Sławomir
Butelka



9⁰¹ 614 2000 04 05 (19727) MULTICO Sp.z o.o.
Warszawa, (PL)
Twórcy: Jakubas Zbigniew
Butelka

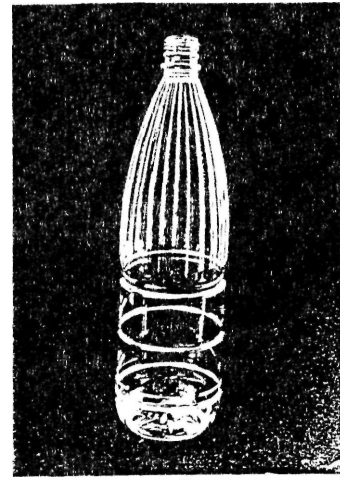

9⁰¹ 612 2000 03 24 (19664) Dudek Krzysztof. Koziegłowy,
(PL)
Butelka

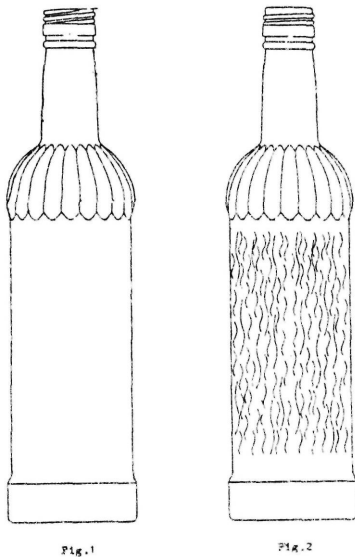

26⁰² 615 2000 04 06 (19732) Przeworski Ryszard, Ożarów
Mazowiecki, (PL)
Latarka



Fig. 1

6¹³ 613 2000 04 05 (19715) Zakład Produkcyjny
POLONTEX S.A., Częstochowa, (PL)
Twórcy: Bernabeu Eduardo
Ozdobna serwetka

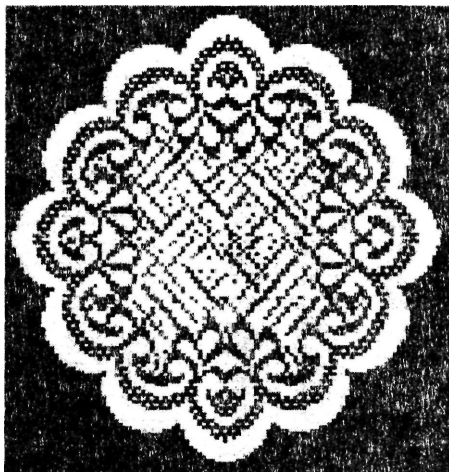

9⁰³ 616 2000 01 28 (19356) Pierwsz. 1999 07 29 (US), 1999
07 29 (US) THE GILLETTE COMPANY Prudential Tower
Building, Boston, (US)
Twórcy: Shurtleff Jill Marie, Petricca John D.
Pojemnik

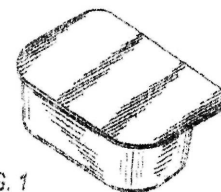

FIG. 2



23⁰¹ **617** 2000 01 28 (19358) Pierwsz. 1999 11 24 (WO)
 alfer aluminium Gesellschaft mbH. Wittöschingen, (DE)
 Twórcy: Speicher Thomas
 Rura profilowana

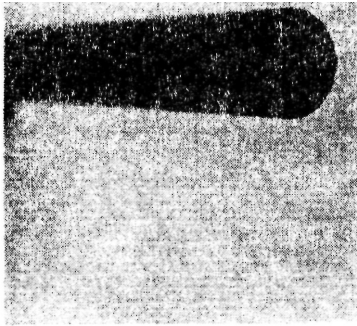
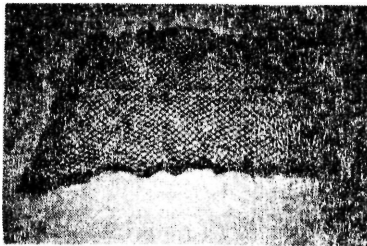
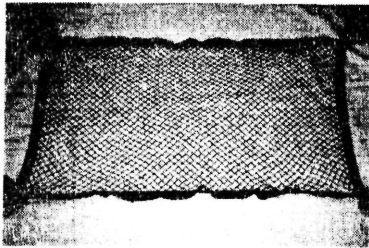

FIG 1

12¹⁶ **618** 2000 01 31 (19370) Łuksza Magdalena, Opacz
 Mała, (PL), Szewczyk Wiesław, Opacz Mała, (PL)
 Siatka bagażnikowa



241

**WPISY I ZMIANY W REJESTRZE WZORÓW
 PRZEMYSŁOWYCH**
 (nie uwzględnione w innych samodzielnych ogłoszeniach)

Poniższe zestawienie zawiera kolejno: numer rejestru wzorów przemysłowych, datę wpisu, oznaczenie rubryki, w której dokonano wpisu lub zmiany oraz treść wpisu. Poszczególne rubryki rejestru wzorów przemysłowych zawierają następujące dane.

rubryka A - nazwisko i imię lub nazwę oraz miejsce zamieszkania lub siedzibę właściciela (współwłaścicieli) albo posiadacza prawa z rejestracji

rubryka B - przedmiot rejestracji (tytuł wzoru przemysłowego)

rubryka C - nazwisko i imię twórcy (współtwórców) wzoru przemysłowego

rubryka D - prawa ograniczające (licencja, prawo stosowania, zastaw itp.)

rubryka E - wnioski, odwołania, decyzje

rubryka F - datę unieważnienia lub datę i przyczynę wygaśnięcia prawa z rejestracji.

Uwaga: Publikacji podlegają: zmiana uprawnionego, twórcy, zmiana nazwy uprawnionego, prawa ograniczające prawo z rejestracji wzoru przemysłowego, sprostowania istotnych pomyłek.

372 2002.07.15 A. Wprowadzono **zmianę** siedziby uprawnionego przez wykreślenie wpisu: Przedsiębiorstwo Produkcyjno Handlowo Usługowe **DREWEX**, Glinna **k/Otwocka**, PL i dokonanie wpisu: Przedsiębiorstwo Produkcyjno Handlowo Usługowe **DREWEX**, **Warszawa**, PL

382 2002.07.15 A. Wprowadzono zmianę uprawnionego przez wykreślenie wpisu: Tento a.s., **Zilina**, SK i dokonanie wpisu: Tento Slovakia a.s., **Zilina**, SK

E. ZNAKI TOWAROWE

242

REJESTRACJA KRAJOWA (znaki towarowe, znaki towarowe wspólne)

(od nr 137354 do nr 137529)

Poniższe zestawienie zawiera kolejno: numer rejestru znaków towarowych lub rejestru wspólnych znaków towarowych, datę zgłoszenia znaku towarowego, od której trwa prawo z rejestracji znaku, po skrócie «Pierwsz.» podana jest data zgłoszenia lub wystawienia oraz w nawiasie kod kraju, w którym dokonano zgłoszenia lub wystawienia, następnie nazwa i siedziba uprawnionego na rzecz którego został zarejestrowany znak towarowy z kodem kraju, wykaz towarów (usług), do których oznaczenia znak jest przeznaczony, klasy towarowe, zarejestrowany znak towarowy, (bez uwzględniania barw), zastrzeżenia kolorów.

137354 1998 09 02 LEASING FABRYCZNY Spółka z o. o. Lublin, (PL). **Usługi:** agencje kredytowe, bankowość, doradztwo w sprawach finansowych, działalność finansowa, kredytowanie, leasing, operacje finansowe, pośrednictwo w sprzedaży pojazdów, pożyczki, rozliczenia finansowe transakcji, sprzedaż na kredyt, transakcje finansowe, usługi finansowe; obsługa pojazdów, obsługa i naprawa samochodów, pomoc drogowa, stacje obsługi samochodów, stacje paliw, wypożyczanie sprzętu budowlanego, wypożyczanie maszyn i urządzeń; wynajmowanie samochodów, wynajmowanie pojazdów, wypożyczanie samochodów ciężarowych, wypożyczanie artykułów gospodarstwa domowego; wypożyczanie komputerów; wypożyczanie sprzętu rolniczego; klasy: 36, 37, 39, 42 i 44.

fabryczny

137355 1996 10 05 Posłuszna Wiesława ALEXIS. Warszawa, (PL). **Towary:** urządzenia lecznicze do gimnastyki; rowery dziecięce, rowery trójkołowe, pojazdy dziecięce, samochodziki, urządzenia elektroniczne do sterowania pojazdami dziecięcymi, śmigłowce i samoloty dziecięce, roboty; stoliki i krzesła dziecięce oraz ich zestawienia; grzechotki, zabawki dla niemowląt i dla dzieci, klocki, telefony, żelazka, radia, instrumenty muzyczne, wózki, kuchenki, pralki, karabinki, chodziki dla dzieci; urządzenia gimnastyczno-rehabilitacyjne, rowery, mini stopery, mini stopery z komputerem, wioślarze, atlasy, ruchome bieżnie, siedzonka, zestawy rehabilitacyjne, ciężarki, drążki, zginacze, skakanki, piłki, narty, łyżwy, buty z łyżwami, deskorolki, łyżworolki; klasy: 10, 12, 20 i 28.



CFE: 1.5, 1.52, 27.5, 29.1

Kolory znaku: granatowy, żółty, czerwony

137356 1997 06 10 Fabryka Obuwia «Alka» S.A. Słupsk, (PL). **Towary:** aktówki, aktówki dyplomatki, futrówka skórzana do obuwia, imitacje skóry, ircha inna niż do czyszczenia, komplety podróżne ze skóry, moleskin (imitacja skóry), narzuty ze skór, pasy naramienne ze skóry, pasy skórzane, plecaki, portfele, portmonetki, rzemyki skórzane, sakwy myśliwskie, imitacja skóry,

nici skórzane, skóra kozia, skóra surowa lub półprzerobiona, skóra zwierzęca, smycze, sznury skórzane, teczki z wyprawionej skóry, tektura szewska, torby myśliwskie, torby na kółkach, torby na zakupy, torebki, tornistry szkolne, wyprawione skóry; antypoślizgowe środki do butów, buty piłkarskie, buty sznurowane, chodaki, cholewki do obuwia, czapki, pantofle kąpielowe, obcasy do butów, obcasy, napiętki, obuwie, obuwie plażowe, obuwie sportowe, pantofle, paski odzieżowe, paski do butów, półbuty, rękawice odzieżowe, rękawiczki z jednym palcem, sandały, wkładki do obuwia, wkładki wewnętrzne; klasy: 18 i 25.



CFE: 3.7, 27.5, 29.1

Kolory znaku: biały, czerwony

137357 1997 06 10 Fabryka Obuwia «Alka» S.A. Słupsk, (PL). **Towary:** aktówki, aktówki dyplomatki, futrówka skórzana do obuwia, imitacje skóry, ircha inna niż do czyszczenia, komplety podróżne ze skóry, moleskin (imitacja skóry), narzuty ze skór, pasy naramienne ze skóry, pasy skórzane, plecaki, portfele, portmonetki, rzemyki skórzane, sakwy myśliwskie, imitacja skóry, nici skórzane, skóra kozia, skóra surowa lub półprzerobiona, skóra zwierzęca smycze, sznury skórzane, teczki z wyprawionej skóry, tektura szewska, torby myśliwskie, torby na kółkach, torby na zakupy, torebki, tornistry szkolne, wyprawione skóry; antypoślizgowe środki do butów, buty piłkarskie, buty sznurowane, chodaki, cholewki do obuwia, czapki, pantofle kąpielowe, obcasy do butów, obcasy, napiętki, obuwie, obuwie plażowe, obuwie sportowe, pantofle, paski odzieżowe, paski do butów, półbuty, rękawice odzieżowe, rękawiczki z jednym palcem, sandały, wkładki do obuwia, wkładki wewnętrzne; klasy: 18 i 25.



CFE: 27.5, 29.1

Kolory znaku: biały, czerwony

137358 1997 06 10 Fabryka Obuwia «Alka» S.A. Słupsk, (PL). **Towary:** aktówki, aktówki dyplomatki, futrówka skórzana do obuwia, imitacje skóry, ircha inna niż do czyszczenia, komplety podróżne ze skóry, moleskin (imitacja skóry), narzuty ze skór, pasy naramienne ze skóry, pasy skórzane, plecaki, portfele, portmonetki, rzemyki skórzane, sakwy myśliwskie, imitacja skóry, nici skórzane, skóra kozia, skóra surowa lub półprzerobiona, skóra zwierzęca smycze, sznury skórzane, teczki z wyprawionej skóry, tektura szewska, torby myśliwskie, torby na kółkach, torby na zakupy, torebki, tornistry szkolne, wyprawione skóry; antypoślizgowe środki do butów, buty piłkarskie, buty sznurowane, chodaki, cholewki do obuwia, czapki, pantofle kąpielowe, obcasy do butów, obcasy, napiętki, obuwie, obuwie plażowe, obuwie sportowe, pantofle, paski odzieżowe, paski do butów, półbuty, rękawice odzieżowe, rękawiczki

z jednym palcem, sandały, wkładki do obuwia, wkładki wewnętrzne; klasy: 18 i 25.

ALKA

137359 1997 07 29 POL-TOURS Spółka z o. o.. Warszawa, (PL). **Usługi:** usługi biur turystycznych w zakresie turystyki krajowej i zagranicznej, usługi transportowe-przewóz osób drogą lądową, wodną i powietrzną; usługi turystyczne w zakresie rezerwacji hoteli i pensjonatów; klasy: 39 i 43.

poltours

137360 1997 11 21 SMAKOSZ Spółka z o. o.. Michorzewko, (PL). **Towary:** ekstrakty mięsne, mięso, drób, ryby, dziczyzna, jaja, mleko, wyroby z mleka, jadalne oleje i tłuszcze, owoce i warzywa, konserwowane, suszone, gotowane, galaretki, konfitury, konserwy, pikle, sosy do sałat, przetwory mięsne; kawa, herbata, kakao, cukier, ryż, mąka, preparaty zbożowe, przyprawy, lód do chłodzenia, tapioka, sago, namiastki kawy, chleb, ciastka, wyroby cukiernicze, piekarskie, słodczyce, lody, miód, syrop z melasy, drożdże, proszki do pieczenia, sól, musztarda, ocet, sosy (z wyjątkiem sosów do sałat); świeże owoce, jarzyny, nasiona, rośliny i naturalne kwiaty, pasza dla zwierząt, słoń, ziemniaki, żywe zwierzęta; wody mineralne, gazowane, napoje bezalkoholowe, syropy, preparaty do przygotowywania napojów, napoje owocowe, soki owocowe; klasy: 29, 30, 31 i 32.

MICHORZEWKO
Smakosz

CFE: 27.5, 29.1

Kolory znaku: czarny, zielony, czerwony, niebieski, biały

137361 1998 01 28 TBD Spółka Akcyjna. Dębica, (PL). **Towary:** emalia wodorocieczalna na stolarkę budowlaną; klasa 2.

AKROMAL

137362 1998 05 26 PAŻUR Spółka Akcyjna. Warszawa, (PL). **Usługi:** prowadzenie sklepu i/lub hurtowni w zakresie towarów: buliony, preparaty do produkcji bulionów, ekstrakty mięsne, składniki do sporządzania zup, zupy, wedliny, koncentraty, galaretki mięsne, konserwy mięsne, pasztety, pasty do kanapek zawierające tłuszcz, smalec, konserwy rybne, potrawy na bazie ryb, surowce do produkcji tłuszczu jadalnych, tłuszcze jadalne, oleje jadalne, aromaty do ciast, drożdże, esencje do artykułów żywnościowych, przyprawy, wyciągi z wodorostów, żelatyna, preparaty do zmiękania mięsa, środki wiążące do kielbas, zagęszczacze do kielbas, zagęszczacze stosowane przy gotowaniu produktów spożywczych, owoce świeże, konserwowane, konserwowane w alkoholu, mrożone, smażone, smażone w cukrze i owoce w cukrze, pikle, galaretki z owoców, konfitury, marmolady, pulpa z owoców, sałatki z owoców, warzywa świeże, gotowane, konserwowane, suszone, kapusta kwaszona, konserwy z warzywami, przeciera, sałatki warzywne, keczupy, soki warzywne do przyrządzania potraw, sosy, sosy mięsne, sosy do sałat, sorbety, ocet, musztardy, gryniki, kasze spożywcze, kleiki, kukurydza mielona, mąka, bułeczki, bułki, chleb, ciasta, ciasteczka, ciasta w proszku, krakersy, suchary, wafle, makarony, spaghetti, naleśniki, pierożki, ravioli, pizze, racuchy, chipsy kukurydziane, ziemniaczane, płatki kukurydziane, zbożowe, kukurydza prażona i popękana, kuskus, muesli, jogurty, kefir, maślanka, mleko, napoje mleczne lub z przewagą mleka, napoje na bazie czekolady, kakao, kawy, serwatka, śmietana, bita śmietana, preparaty stabilizujące do bitej śmietany, lody,

lody spożywcze w proszku, środki wiążące do lodów spożywczych, zagęszczacze do lodów, margarynę, masło, krem na bazie masła, sery, majonezy, cukier, słodziki naturalne, cukierki, marcepan, pastylki, pomadki, pralinki, czekolada, guma do żucia, wyroby cukiernicze, miód, mleczko pszczele, herbata, substytuty herbaty, kawa, substytuty kawy, wyroby z kawy, kakao, substytuty kakao, wyroby z kakao, aperitify bezalkoholowe, koktajle bezalkoholowe, lemoniady, napoje bezalkoholowe, napoje izotoniczne, napoje serwatkowe, napoje owocowe, nektary owocowe, piwo, soki owocowe, soki warzywne, sorbety, syropy, wody gazowane, wody mineralne, ekstrakty owocowe, bezalkoholowe, esencje do produkcji napojów, pastylki i proszki do wytwarzania napojów musujących, preparaty do produkcji wód gazowanych, preparaty do sporządzania likierów, produkty do wytwarzania wody mineralnej, słoń, ekstrakty i koncentraty siodu, wyciągi z chmielu do wytwarzania piwa, wyciągi bezalkoholowe, cygara, cygaretki, papierosy, papierosy zawierające substytuty tytoniu, tabaka, tytoń, tytoń do fajek, tytoń do żucia, zaprawy do tytoniu, ziola do palenia, zapalki, pudełka na zapalki, zapalniczki dla palaczy, krzemienie, zbiorniki z gazem do zapalniczek, cygarniczki, etui na cygara, kasetki na cygara, pudełka na cygara, gilotynki do cygar, bibułki papierosowe, papier papierosowy, filtry papierosowe, ustniki papierosowe, ustniki do cygarniczek papierosowych, ustniki z bursztynu do cygarniczek lub lufek, kieszonkowe maszyny do skręcania papierosów, etui na papierosy, pudełka na papierosy, papierośnice, fajki, papier higroskopijny do fajek, półki z otworami na fajki, przybory do czyszczenia fajek, stojaki do fajek, pudełka na tytoń, tabakierki, woreczki na tytoń, popielniczki; klasa 35.

PAŻUR

CFE: 24.15, 26.3, 27.5, 29.1

Kolory znaku: granatowy, żółty, czerwony

137363 1998 06 26 Alfaco Polska Spółka z o.o.. Wrocław, (PL). **Towary i usługi:** folia aluminiowa, armatura do przewodów metalowa, blacha, butle do sprężonego gazu lub ciekłego powietrza, kształtki rurowe rozgałęzieniowe metalowe, opaski zaciskowe metalowe do łączenia rur, pojemniki do sprężonego gazu lub skroplonego powietrza metalowe, metalowa armatura do przewodów sprężonego powietrza, przewody ciśnieniowe metalowe, przewody do instalacji wentylacyjnej i klimatyzacyjnej metalowe, sygnalizacja niemechaniczna metalowa inna niż świetlna, tablice sygnalizacyjne nieświejące i niemechaniczne metalowe, metalowe przewody do instalacji wentylacyjnej i klimatyzacyjnej, zaciski do rur i kabli metalowe, zawory metalowe, złączki rur metalowe; dmuchawy, dmuchawy do sprężania, zasysania i transportu gazu, urządzenia do filtracji, filtry, kompresory, kompresory do lodówek, instalacje do kondensacji, kondensatory pary, kondensatory powietrzne, oddzielacze skroplin, odgazowywacze wody zasilającej, odpowietrzacze wody zasilającej, odtłuszczacze, ogrzewacze, pomp, skraplacze powietrza, urządzenia na powietrze sprężone, reduktory ciśnienia, regulatory, regulatory ciśnienia, regulatory prędkości do maszyn i silników, separatory, silniki, suszarki, wymienniki ciepła, urządzenia do zasysania powietrza; armatura bezpieczeństwa do urządzeń i instalacji wodnych i gazowych, chłodnice do cieczy, urządzenia i instalacje do chłodzenia, urządzenia i maszyny do chłodzenia, chłodziarki, chromatografy do celów przemysłowych, aparatura do destylacji, dmuchawy części instalacji klimatyzacyjnych, elementy grzejne, filtry, grzejniki, instalacje do klarowania, urządzenia klimatyzacyjne, kolumny destylacyjne, komory chłodnicze, kondensatory gazów, korki chłodnic, lampy bezpieczeństwa, lampy, maszyny i urządzenia do pro-

dukcji lodu, aparatura chłodząca do napoi, aparatura i urządzenia do oczyszczania powietrza, parniki, podgrzewacze, pojemniki chłodnicze, pompy ciepłe, aparatura do: chłodzenia powietrza, jonizacja powietrza i do odświeżania powietrze do klimatyzacji powietrza, instalacje klimatyzacyjne do powietrza, suszarki powietrza, urządzenia do suszenia, szafy chłodnicze, aparaty i urządzenia do uzdatniania wody, aparaty do wentylacji, wentylatory, instalacje chłodnicze do wody, filtry i sterylizatory do wody, wyciągi wentylacyjne, wymienniki ciepła, aparatura do wysuszania, zamrażarki, zasobniki ciepła i pary, zawory regulujące poziom w zbiornikach; armatura do przewodów niemetalowa, materiały zapobiegające promieniowaniu ciepła, dielektryki, materiały dźwiękoszczelne, farby izolacyjne, materiały filtracyjne, folie metalowe izolacyjne, folie z tworzyw sztucznych inne niż do pakowania, izolacja, materiały izolacyjne, izolatory, osłony do rur niemetalowe, papier izolacyjny, armatura do przewodów powietrza sprężonego niemetalowa, mieszanki chemiczne do uszczelniania przewodów, rury elastyczne niemetalowe, szczeliwa do połączeń, taśmy i tkaniny izolacyjne, złączki rur niemetalowe; wynajmowanie lodówek, wynajmowanie magazynów; usługi edukacyjne w zakresie pomocy przy pisaniu prac dyplomowych, udostępnieniu materiałów informacyjnych dla studentów i uczniów szkół chłodniczych oraz prowadzenie szkoleń i seminariów technicznych, publikowanie tekstów innych niż teksty reklamowe; badania techniczne, doradztwo zawodowe i przewodnictwo zawodowe w zakresie doradztwa technicznego, doboru urządzeń technicznych, sporządzania bilansów, rozwiązywania problemów technicznych z zakresu chłodnictwa i klimatyzacji, ekspertyzy inżynierskie, tłumaczenia; klasy: 6, 7, 11, 17, 39, 41 i 42.



CFE: 26.7, 27.5, 29.1

Kolory znaku: niebieski, biały

137364 1998 07 01 **Szcześniak Krzysztof FOR**. Warszawa, (PL). **Usługi:** usługi reklamowe; usługi doradztwa w zakresie stosunków międzyludzkich (**public relations**); klasy: 35 i 42.



CFE: 2.1, 4.5, 27.5, 29.1

Kolory znaku: szaty, niebieski

137365 1998 07 14 **Sagan Anna SAGAN**. Lublin, (PL). Towary: alun stosowany po goleniu, antystatyczne preparaty stosowane do celów domowych, preparaty do usuwania barwników, barwniki do bielizny i bielenia, barwniki kosmetyczne, olejek bergamotowy, saszetki zapachowe do bielizny, środki do zamaczania bielizny, farby do brody, kosmetyki do brwi, ołówki do brwi, bursztyn do wyrobów perfumeryjnych, chlorek do bielizny, chusteczki nasączone płynami kosmetycznymi, preparaty do czyszczenia, preparaty do demakijażu, preparaty do depilacji, depilatory, dezodoranty, ekstrakty kwiatowe, esencje eteryczne, farby do bielizny, preparaty do usuwania farb, geramol, preparaty do golenia, olej jaśminowy, kadzidła, preparaty do usuwania kamienia w gospodarstwie domowym, preparaty kosmetyczne do kąpieli, kije do mocowania sztucznych włosów, woda kolońska, kora mydłoki do prania, kosmetyki dla ludzi, kosmetyki dla zwierząt, kremy kosmetyczne, kremy polerujące, apretura z krochmalu, krochmal

do celów pralniczych, preparaty do krochmalenia, perfumy na bazie kwiatów, środki do usuwania lakierów, lakiery do paznokci, olej lawendowy, preparaty do makijażu, maseczki kosmetyczne, kremy polerujące, maści do celów kosmetycznych, esencja miętoowa, mięta do wyrobów perfumeryjnych, mleczek kosmetyczny, mydła, mydła do golenia, neutralizatory do ondulacji, oleje czyszczące, olejki zapachowe, olejek terpentynowy, olejki do celów kosmetycznych, olejki do celów perfumeryjnych, olejki esencjonalne, olejki eteryczne, olejki toaletowe, ołówki kosmetyczne, ozdoby do celów kosmetycznych, preparaty do czyszczenia tapety, pasty, proszki i płyny do zębów, pasty do butów, pasty do podłogi, pasty do mebli, pasty do skór wyprawionych, patyczki z wata do celów kosmetycznych, preparaty do pielęgnacji paznokci, perfumy, produkty toaletowe przeciw poceniu się, środki do nadawania połysku, pomadki do ust, środki do prania i wybielenia bielizny, kosmetyki do opalania, puder do makijażu, preparaty do usuwania rdzy, preparaty do przetykania rur odpływowych, preparaty do rzęs sztucznych, rzęsy sztuczne, kleje do mocowania rzęs sztucznych, kremy wybielające do skóry, preparaty do pielęgnacji skóry, środki do konserwacji skóry, środki do prania skóry, soda krystaliczna do czyszczenia, soda wybielająca, ług sodowy, szablony papierowe do makijażu oczu, szampony, szampony dla zwierząt domowych, talk kosmetyczny, środki do pielęgnacji ust, wata do celów kosmetycznych, wazelina kosmetyczna, farby do włosów, preparaty do układania włosów, woda kolońska, woda lawendowa, woda utleniona do celów kosmetycznych, woda zapachowa, wosk do depilacji, wosk do wąsów, wosk krawiecki, wosk polerski, wosk pralniczy, wosk szwowski, wywabiacze plam; aktówki, dyplomki, kufty, torebki, pasy skórzane, portfele, portmonetki, torby na: zakupy, narzędzia, turystyczne i plażowe, tornistry: szkolne, myśliwskie, wyprawione skóry na ubrania, torby na kółkach, meble - wykończenia ze skóry; antypoślizgowe środki do butów, berety, bielizna osobista, bielizna przeciwpotowa, bielizna wchłaniająca pot, biustonosze, bluzki, bluzy, boa na szyję, cylindry, czapki, etole, fartuchy, fulary, futra, getry, gorseciki, gorsety, gorsy koszul męskich, kamizelki, kapelusze, kaptury do ubrań, karczki koszul, kołnierze do odzieży, kombinezony, kombinezony dla narciarzy, konfekcja, koszule męskie, koszulki-bielizna, krawaty, majtki, marynarki, mufki, mundury, nakrycia głowy, nauszniki, odzież papierowa, odzież wodoodporna, okrycia wełniane lub futrzane z kapturem, opaski na głowę, palta, peleryny, paski-odzież, pelisy, pieluszki z materiałów tekstylnych, piżamy, ubiory plażowe, płaszcze, podszewki-elementy ubrań, podwiązki, pończochy, napiętki do pończoch, pończochy wchłaniające pot, pulowery, rajstopy, rajtuzy, leginsy, rękawice, skafanderki bielizniane, skarpetki, slipy, spodnie, spodnie, spódnice, suknie, swetry, szale, szaliki, szelki, szkielety kapeluszy, szlafroki, śliniaki niepapierowe, taśmy do getrów, temblaki, togi, trykoty-ubrania, woalki, kostiumy, wyprawki dziecięce; klasy: 3, 18 i 25.



CFE: 27.5

137366 1998 08 07 **Szymańska-Malisiewicz Marlena EGEO** Polska. Łódź, (PL). Towary i usługi: wyroby pończosnicze rehabilitacyjne; bielizna, rajstopy, pończochy, skarpety, getry, napiętki, podkolanówki; usługi: barwienia tekstyliów, dziania, tkania, apretowania tkanin i dzianin; klasy: 10, 25 i 40.

Ego

137367 1998 08 18 **HOLDEN POLSKA LIMITED** Spółka z o. o. Świącice, (PL). Towary: urządzenia elektrotechniczne stosowane w gospodarstwie domowym i kuchni: miksery, noże, młynki do kawy, kuchnie, malaksery, maszyny do mięsa, otwieracze do puszek, młynki do pieprzu, ubijaki elektryczne do użytku domowego, zmywarki naczyń, pralki, krajalnice do chleba, prasownice, roboty kuchenne, przyrządy do rozdrabniania warzyw, maszyny do szycia, wyciskacze do owoców, odkurzacze, akcesoria

do do odkurzaczy, froterki, elektryczne maszyny do prania dywanów; urządzenia i przyrządy ręczne z napędem elektrycznym do celów pielęgnacyjno-kosmetycznych: maszynki elektryczne do golenia, depilator; elektryczne, przybory do paznokci elektryczne, maszynki do obcinania włosów elektryczne, narzędzia i przyrządy ręczne sterowane stosowane w gospodarstwie domowym: noże, nożyce, sztucce, otwieracze do puszek, obieraki do owoców i warzyw, ostrzałki; urządzenia elektryczne i elektrotechniczne stosowane w gospodarstwie domowym: żelazka, wagi, urządzenia do zgrzewania opakowań z tworzyw sztucznych, zapalniczki gazowe, urządzenia, aparaty i przyrządy elektryczne fotograficzne, kinematograficzne, optyczne, liczące, ważące, do transformacji, rejestracji i odtwarzania obrazu i dźwięku, telefony, telefaksy, taśmy z nagraniami, sprzęt radiowo-telewizyjny, urządzenia do gry działające wyłącznie z odbiornikiem telewizyjnym, komputery, osprzęt komputerowy; elektryczne gofrownice, elektryczne artykuły i sprzęt gospodarstwa domowego do gotowania, smażenia, pieczenia, opiekania, podgrzewania, parzenia kawy, urządzenia elektryczne do ogrzewania, chłodzenia, mrożenia, suszenia, wytwarzania pary, wentylacji, klimatyzacji, filtrowania i uzdatniania wody, urządzenia i instalacje do oświetlania, urządzenia do celów sanitarnych; urządzenia, wyroby i pojemniki używane w gospodarstwie domowym i w kuchni: przybory kuchenne nieelektryczne, miski, kubły, suszarki do naczyń, urządzenia nieelektryczne do mielenia, siekania, krojenia, wyciskania soków, parzenia kawy i herbaty, deski do prasowania, wyroby szklane i porcelanowe, przybory toaletowe, zestawy do przypraw; klasy: 7, 8, 9, 1 i 21.

Holden

CFE: 27.5

137368 1998 08 15 Przedsiębiorstwo Zagraniczne LIBERTY Spółka z o.o., Bytom, (PL). Towary i usługi: urządzenia i przyrządy elektryczne, fotograficzne, urządzenia do nagrywania, transmisji lub reprodukcji dźwięku lub obrazu, magnetyczne nośniki danych, automaty sprzedające i mechaniczne do urządzeń uruchamianych przez wrzucenie monety, kasy sklepowe, sprzęt przetwarzający dane, programy komputerowe, komputery, sprzęt i akcesoria komputerowe, akumulatory, alarmy, baterie, fotokopiarki, kable i przewody elektryczne, kalkulatory, okulary, dystrybutory do paliw, urządzenia sortujące i liczące pieniądze, maszyny do telefonii bezprzewodowej, aparaty telefoniczne, urządzenia nadawcze telefoniczne, wagi, wodomierze, żelazka elektryczne; instrumenty muzyczne; materiały piśmienne, sprzęt biurowy, materiały z tworzyw sztucznych do pakowania, karty do gry, papier, tektura, karton i wyroby z tych materiałów za wyjątkiem serwetek papierowych; wódka, wino, rum, likiery, whisky, gin, brandy, arak, sake, tequila, aperitify, ekstrakty alkoholowe, koktajle, miód pitny; usługi pośrednictwa w imporcie i eksporcie, usługi informacji handlowej, usługi pośrednictwa handlowego polegające na kojarzeniu kontrahentów handlowych, usługi badania rynku i badań w dziedzinie działalności gospodarczej, wypożyczanie maszyn i urządzeń do biur, usługi specjalistycznego doradztwa handlowego, usługi doradztwa w zakresie prowadzenia działalności gospodarczej, usługi doradztwa w zakresie zarządzania kadrowego, rekrutacji personelu, usługi w zakresie reklamy i marketingu, rozpowszechnianie materiałów reklamowych, prowadzenie kampanii reklamowych w prasie, radio, telewizji, internecie i korespondencyjnie, usługi w zakresie zamawiania i dystrybucji materiałów reklamowych, wynajmowanie powierzchni na cele reklamowe, organizowanie wystaw w celach handlowych lub reklamowych, pokazów towarów, rozpowszechnianie próbek towarów, usługi w zakresie rachunkowości i księgowości, wyceny działalności handlowej; usługi pośrednictwa w zakresie handlu nieruchomościami, usługi w zakresie zarządzania i wyceny nieruchomości, wynajem i dzierżawa nieruchomości, usługi agencji celnej, usługi obrotu wierzytelnościami, usługi leasingowe, factoringowe, franchisingowe, oszacowanie wartości do celów fiskalnych, zarządzanie

małtą, windykacja długów; usługi komunikacji radiowej, telefonicznej, usługi przekazu satelitarne, przesyłanie danych przy pomocy sieci światłowodów, usługi przesyłania wiadomości, usługi telefonii komórkowej, wypożyczanie telefonów, modemów i urządzeń telekomunikacyjnych, usługi w zakresie zleceń przywoławczych, usługi przekazywania informacji za pomocą poczty elektronicznej; pakowanie towarów, magazynowanie, usługi turystyczne, wynajmowanie samochodów; usługi szkoleniowe za wyjątkiem szkoleń z dziedziny sportu i koszykówki, organizowanie kursów, konferencji i sympozjów, montaż i produkcja filmów video, wypożyczanie taśm magnetowidowych, użytkowanie sal kinowych, organizowanie wystaw związanych z kulturą lub edukacją, użytkowanie sal gier, tłumaczenia; usługi prawnicze, odpłatne udostępnianie komputerowych baz danych, programowanie komputerów, wypożyczenie komputerów, **poradnictwo** zawodowe w branży telekomunikacyjnej; usługi w zakresie ochrony mienia i osób; klasy: 9, 15, 16, 33, 35, 36, 38, 39, 41, 42 i 45.

liberty

137369 1998 08 26 DASHÖFER HOLDING LIMITED, Lismassol, (CY). **Towary i usługi:** dyski kompaktowe, dyskietki; książki, segregatory z wymiennymi stronami, czasopisma; organizowanie seminariów i kursów, publikowania tekstów innych niż reklamowe za pośrednictwem globalnej sieci komputerowej oraz zamieszczanie w globalnej sieci komputerowej informacji o tych publikacjach; klasy: 9, 16 i 4L

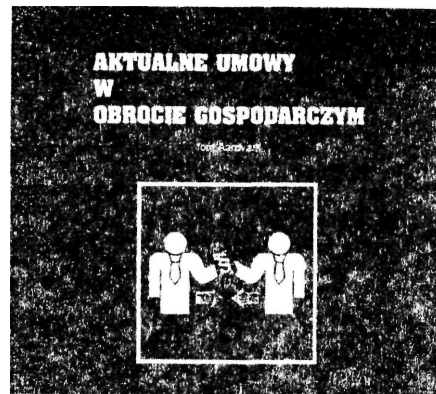

CFE: 2.1, 24.15, 24.17, 27.5, 29.1

Kolory znaku: niebieski, biały, czerwony

137370 1998 09 18 MERLIN.COM.PL, Sp. z o.o., Warszawa, (PL). **Towary i usługi:** płyty CD, kasy magnetofonowe i video, produkty multimedialne i inne towary konsumpcyjne jak: gadzety elektroniczne, gry komputerowe; książki; zabawki elektroniczne; zgrypowanie na rzecz osób trzecich różnych towarów pozwalające nabywcy wygodnie oglądać i kupować te towary poprzez katalog różnych artykułów wykorzystując zamówienie korespondencyjne lub używając środków telekomunikacyjnych, usługi akwizycji, usługi reklamy; serwis urządzeń informatycznych; doradztwo w zakresie informatyki, prace badawczo-wdrożeniowe w zakresie programowania i urządzeń informatycznych; klasy: 9, 16, 28, 35, 37 i 42.



CFE: 26.1, 27.5, 29.1

Kolory znaku: czerwony, czarny

137371 1997 04 03 CHESTER MOLECULAR Sp.z o.o. Łomianki, (PL). **Towary:** środki chłodzące chemiczne, dodatki chemiczne do paliw, dyspersje tworzyw sztucznych, enzymy do celów przemysłowych, preparaty do galwanizacji, guma arabska, środki chemiczne do gwintowania, kleje do celów przemysłowych, kleje kauczukowe, mąka do celów przemysłowych, preparaty do odklejania, do odtłuszczenia, oleje techniczne, plastyfikatory, preparaty do lutowania i spawania, tworzywa sztuczne nie przetworzone, zaprawy do metali, żywice epoksydowe i syntetyczne; klasa 1.

 **chester** **Z nami trzymasz**
molecular **się mocno**

CFE: 26.1, 27.5, 29.1

Kolory znaku: pomarańczowy, czarny

137372 1997 04 03 CHESTER MOLECULAR Sp.z o.o. Łomianki, (PL). **Towary:** środki chłodzące chemiczne, dodatki chemiczne do paliw, dyspersje tworzyw sztucznych, enzymy do celów przemysłowych, preparaty do galwanizacji, guma arabska, środki chemiczne do gwintowania, kleje do celów przemysłowych, kleje kauczukowe, mąka do celów przemysłowych, preparaty do odklejania, do odtłuszczenia, oleje techniczne, plastyfikatory do lutowania i spawania, tworzywa sztuczne nie przetworzone, zaprawy do metali, żywice epoksydowe i syntetyczne; smary, woski techniczne, pasty techniczne, tłuszcze techniczne do smarowania, woski przemysłowe. klasy: 1 i 4.

 **chester** **W zgodzie**
molecular **z naturą**

CFE: 26.1, 27.5, 29.1

Kolory znaku: pomarańczowy, czarny

137373 1998 02 04 PIONEER CORPORATION. Tokio, (JP). **Towary i usługi:** żywice syntetyczne nie przetworzone, kleje przemysłowe, środki do hartowania, środki do lutowania, garbniki, sole do konserwowania żywności, tworzywa sztuczne nie przetworzone, surowce mineralne, substancje do gaszenia ognia, odczynniki, gazy techniczne, kompost, nawozy; farby, pokosty, lakiery, barwniki, bejce, środki antykorozyjne, środki impregnujące, zaprawy farbierskie, żywice naturalne, folie metalowe, sproszkowane metale dla malarzy; olejki eteryczne, środki do pielęgnacji włosów, środki do czyszczenia zębów, środki do prania, toaletowe środki sanitarne, dezodoranty osobiste, perfumy, wody kolońskie, pasty do obuwia, preparaty do wybielania, preparaty do odtłuszczenia; oleje techniczne, smary, materiały pędne, świece, knoty, środki zwilżające, wkłady do filtrów; leki, środki dezynfekcyjne, środki pomocnicze do użytku medycznego, dietetyczne środki medyczne, materiały opatrunkowe, żywność dla niemowląt, materiały do plombowania zębów, masa odciskowa do celów dentystrycznych, środki grzybobójcze, środki chwastobójcze, pieluszki jednorazowe; specjalistyczne meble do użytku medycznego, higieniczne artykuły gumowe, rękawiczki gumowe, rękawiczki chirurgiczne, sztuczne narządy, oczy, zęby, artykuły ortopedyczne, środki do zszywania ran, temblaki, narzędzia medyczne, aparaty rentgenowskie, ciśnieniomierze lekarskie; aparaty do wytwarzania pary, do gotowania, chłodzenia, suszenia, urządzenia wentylacyjne, wodociągowe, instalacje sanitarne, pompy, urządzenia klimatyzacyjne, kotły elektryczne; samochody, jachty, kajaki, rowery, wózki, silniki do pojazdów, części składowe do pojazdów; ognie sztuczne; metale szlachetne i ich stopy w stanie nie przetworzonym oraz wyroby z nich wytworzone, wyroby jubilerskie, biżuteria, kamienie szlachetne, zegary, przyrządy chronometryczne; instrumenty mechaniczne i ich części, szafy grające, elektryczne i elektroniczne instrumenty muzyczne; produkty z tworzyw sztucznych do wytwarzania gotowych towarów, wyroby z tworzyw sztucznych w stanie półprzetworzonym, materiały do uszczelniania, izolowania, giętkie rurki tworzywowe, uszczelki, opony; skóry zwierzęce, kufy i walizki, parasole zwykłe i przeciwsłoneczne, laski, bicze, wyroby rymarskie; rury kamionkowe, cementowe, materiały do bu-

dowy dróg, asfalt, smoła, bitumy, domy przenośne, pomniki kamienne, żaluzje z tworzyw sztucznych, półfabrykaty, szkło budowlane, klepka, terakota, giazura, cement, wapno; meble, w tym metalowe, kempingowe, materace, poduszki, wyroby z drewna, korka, trzciny, sitowia, wikliny, rogu, kości słoniowej, kości, fiszbina, szylkretu, bursztynu, masy perłowej, pianki morskiej, celulozy, namiastki tych materiałów lub z masy plastycznej; nieelektryczne narzędzia kuchenne, grzebień, gąbki, materiały szczotkarskie, sprzęt do czyszczenia, wiórki stalowe, szkło surowe lub przetworzone, wyjątkiem szkła budowlanego, naczynia, wyroby ze szkła, porcelany, fajansu, przybory toaletowe, pojemniki do gospodarstwa domowego; sznury, sznurki, sieci, namioty, plandeki, worki, materiały tekstylne do wyściełania, wataolina; wyroby włókniste z włókien naturalnych i sztucznych, nici, przędza; nakrycia na łóżka i stoły, koce, tekstylne produkty finalne, pościel i obrusy papierowe, tapety z materiału; tapety nie z materiału, wykładziny, dywany; ekstrakty mięsne, mięso, drób, ryby, dziczyzna, jaja, mleko, wyroby z mleka, jadalne oleje i tłuszcze, owoce i warzywa, konserwowane, suszone, gotowane, galaretki, konfitury, pikle, sosy do sałat; kawa, herbata, kakao, ryż, cukier, mąka, preparaty zbożowe, przyprawy, lód do chłodzenia, tapioka, sago, namiastki kawy, chleb, ciastka, wyroby cukiernicze, piekarnicze, słodczyce, lody, miód, syrop z melasy, drożdże, proszki do pieczenia, sól myszarda, ocet, sosy (z wyjątkiem sosów do sałat); wody mineralne, gazowane, napoje bezalkoholowe, syropy, preparaty do przygotowywania napojów, napoje owocowe, soki; wina, wódki, spirytus, koniaki; tytoń, zapalki, papierosy, cygara; usługi w zakresie konserwacji, naprawy i montażu: sprzętu do nadawania i odbierania obrazu i dźwięku, komputerów, aparatów i instrumentów optycznych, elektrycznych, do ważenia, mierzenia, sygnalizacyjnych, automatów sprzedających, kas rejestrujących; usługi w zakresie przekazywania obrazu i dźwięku; usługi w zakresie przewozu osób i rzeczy, transportem samochodowym; usługi w zakresie dystrybucji towarów; usługi w zakresie nauczania i szkolenia; usługi w zakresie wypożyczania sprzętu do przekazywania i odbierania obrazu i dźwięku; usługi projektowe, zwłaszcza w zakresie urządzeń do przekazywania i odbierania obrazu i dźwięku; klasy: 1, 2, 3, 4, 5, 10, 11, 12, 13, 14, 15, 17, 18, 19, 20, 21, 22, 23, 24, 27, 29, 30, 32, 33, 34, 37, 38, 39, 41 i 42.

pioneer

137374 1998 08 21 Vicente Martinez Ripolles, SA.. Nules, (ES). **Towary:** świeże owoce i warzywa; klasa 31.



CFE: 21.1, 27.5, 29.1

Kolory znaku: biały, czerwony, czarny

137375 1998 09 16 Nawrocki Paweł Firma Meblowa Nawrocki. Brzeźnica, (PL). **Towary i usługi:** meble stołowe, kuchenne, łazienkowe i sypialnie, meble gięte; dekoratorstwo wnętrz, prowadzenie lakierni; przetwarzanie drewna; usługi wykończeniowe, projektowanie mebli, studio mebli kuchennych, ekspozycja mebli; klasy: 20, 37, 40 i 42.

FIRMA MEBLOWA NAWROCKI

CFE: 27.5, 29.1

Kolory znaku: czarny, czerwony

137376 1998 04 24 Marszał Artur Przedsiębiorstwo Produkcji-Handlowe INWESTA Poznań, (PL). **Towary:** środki do

oleju napędowego polepszające jego właściwości w niskich temperaturach; klasa 1.



CFE: 19.7

137377 1998 09 21 Wojt Małgorzata ANTIWATER. Poznań, (PL). **Towary i usługi:** izolacje przeciwwilgociowe betonu; uszczelki (profile taśmowe) pęczniejące pod wpływem wody, pasta (wyciskacz) uszczelniający betony i dylatacje, dylatacje ścian, dróg i mostów, izolacje termiczne, izolacje akustyczne, izolacje przeciwwilgociowe, membrany, folie, pianki ocieplające, paroizolacje, izolacje pionowe, poziome, izolacje fundamentów, izolacje dachów, folie metalowe zbrojone; usługi budowlane w zakresie izolacji wymienionych w kl. 1 i 17, budownictwo podziemne: parkingi podziemne, tunele, przejścia podziemne, uszczelnianie konstrukcji podziemnych, budowa zapór wodnych; klasy: 1, 17 i 37.

ANTIWATER

CFE: 1.15,27.5,29.1

Kolor znaku: niebieski

137378 1998 09 23 Wosińska Anna Firma Handlowo-Produkcyjna ADR SYSTEM. Gdańsk, (PL). **Towary i usługi:** wyroby metalowe jak: wahadelka, jonizatory kształtu, stymulatory działające na bazie wykorzystania właściwości kształtu i materiału z jakiego są zbudowane; urządzenia do transformacji energetycznej człowieka z elementami magnetycznymi i niemagnetycznymi, urządzenia transformacji geopatycznych na potrzeby człowieka i otaczającego środowiska, urządzenia do transformacji energetycznej otoczenia, flory, fauny oraz świeżej żywności i płynów; urządzenia do medycznej terapii magnetycznej człowieka, magnetyzery; edukacja i pokazy w zakresie wykorzystywania sposobów i urządzeń zjawisk geopatycznych na potrzeby człowieka; poszukiwania źródeł wody, pomiary promieniowania geopatycznego w terenie, opinie, ekspertyzy w zakresie problematyki geopatycznej, badania, testowanie geopatyczne na potrzeby budownictwa, lecznictwa, hodowli roślin, zwierząt, projektowanie biostymulatorów transformacji energetycznej człowieka, projektowanie stymulatorów transformacji energetycznej człowieka, flory, fauny i żywności; klasy: 6, 9, 10, 41 i 42.

ADR

CFE: 27.5

137379 1998 10 12 Towarzystwo Ubezpieczeniowe WINTERTHUR ŻYCIE S.A.. Warszawa, (PL). **Towary i usługi:** wyroby z papieru i kartonu: książki, broszury, druki, formularze, prospekty, informatory, czasopisma, periodyki, katalogi, kalendarze; badania/sondaże rynku, badania/sondaże opinii w sprawach związanych z ubezpieczeniami; usługi w ramach prowadzonych agencji ubezpieczeniowych, w tym: ubezpieczenia, usługi finansowe i inwestycje kapitałowe związane z działalnością ubezpieczeniową, doradztwo i informacja w zakresie oceny i wyboru przez osoby fizyczne i podmioty gospodarcze optymalnej formy ubezpieczenia; klasy: 16, 35 i 36.

Nasza Przyszłość

137380 1998 10 12 Towarzystwo Ubezpieczeniowe WINTERTHUR ŻYCIE S.A.. Warszawa, (PL). **Towary i usługi:** wyroby z papieru i kartonu: książki, broszury, druki, formularze, prospekty, informatory, czasopisma, periodyki, katalogi, kalendarze; badania/sondaże rynku, badania/sondaże opinii w sprawach związanych z ubezpieczeniami; usługi w ramach prowadzonych agencji ubezpieczeniowych, w tym: ubezpieczenia, usługi finansowe i inwestycje kapitałowe związane z działalnością ubezpieczeniową, doradztwo i informacja w zakresie oceny i wyboru przez osoby fizyczne i podmioty gospodarcze optymalnej formy ubezpieczenia; klasy: 16, 35 i 36.

Dobry Start

137381 1998 10 15 Rataj Edward SANBUD Przedsiębiorstwo Usługowo-Produkcyjne. Kalisz, (PL). **Towary i usługi:** wyposażenia w urządzenia z zakresu oczyszczalni ścieków, a mianowicie: pompy, mieszadła, dmuchawy, sprężarki, prasy taśmowe i bębnowe, urządzenia do odwadniania osadu, kraty koszowe i schodkowe, sita bębnowe; usługi budowlane i naprawy w zakresie budownictwa inżynierskiego, komunalnego, użyteczności publicznej, hydrotechnicznego oraz infrastruktury technicznej; doradztwo i projektowanie w zakresie budownictwa wodno-inżynierskiego, komunalnego i użyteczności publicznej w tym oczyszczalni ścieków; klasy: 11, 37 i 42.

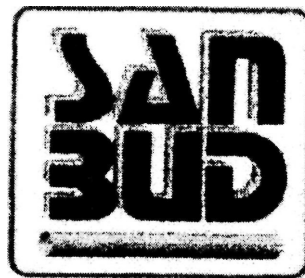

CFE: 14.1,26.4,27.5,29.1

Kolory znaku: biały, żółty, czerwony, niebieski

137382 1998 10 20 EJK Spółka z o.o.. Gliwice, (PL). **Towary i usługi:** materiały pędne; usługi przetwórstwa surowców rolnych; usługi projektowo-wdrożeniowe w przemyśle paliwowym, przetwórstwie surowców rolnych i ochronie środowiska; klasy: 4, 40 i 42.

EJK

CFE: 27.5, 29.1

Kolory znaku: niebieski, zielony

137383 1998 10 30 Przedsiębiorstwo Produkcyjno-Usługowe ARBET Spółka z o.o., Lublin, (PL). **Usługi:** wypożyczanie sprzętu budowlanego, nadzór budowlany, informowanie o materiałach budowlanych, czyszczenie i sprzątanie budynków, usługi dekarckie, układanie nawierzchni dróg, instalowanie i naprawa urządzeń elektrycznych, budowanie fabryk, gipsowanie, hydraulika, informacja o budownictwie, informacja o naprawach, instalacja i naprawa urządzeń klimatycznych, usługi izolacji budynków, konstrukcje, konstruowanie pawilonów targowych i sklepów, budowa i naprawy magazynów, montaż rusztowań, murarstwo, instalowanie i naprawy ogrzewania, czyszczenie okien, rozbiórka budynków, budowa i konserwacja rurociągów, stolarstwo, tapetowanie, wypożyczanie żurawi, maszyn budowlanych; informacja o składowaniu, informacja o magazynowaniu, magazynowanie, wynajmowanie magazynów, składowanie; klasy: 37 i 39.



CFE: 27.5,29.1

Kolory znaku: czarny, czerwony

137384 1998 11 03 TREX Spółka z o.o., Bierań, (PL). **Towary i usługi:** napoje bezalkoholowe, woda gazowana, woda mineralna, woda stołowa; usługi w zakresie sprzedaży detalicznej i hurtowej napojów bezalkoholowych, wody gazowanej, wody mineralnej, wody stołowej; klasy: 32 i 35.

klasztorna

137385 1998 11 05 «ZENON JASKUŁA» Spółka z o.o., Stara Miłosną (PL). **Usługi:** usługi związane z organizowaniem i prowadzeniem imprez sportowych i rozrywkowych; usługi gastronomiczne i hotelarskie; klasy: 41 i 43.



CFE: 2.1, 18.1,26.1,27.5,29.1

Kolory znaku: żółty, czerwony, niebieski

137386 1998 11 05 Beck Michał Beck & Co. Pszczyna, (PL). **Towary:** aparatura do odtaczania piwa pod ciśnieniem oraz wina, napojów; klasa 7.



CFE: 22.1

137387 1998 11 07 Biczak Arkadiusz Firma Handlowo Usługowa ANTIK-POL, Katowice, (PL). **Towary:** biżuteria, diamenty, budziki, zegary, zegarki, bransoletki i łańcuszki do zegarków, chronometry, mechanizmy do zegarów i zegarków, obudowy zegarów pokojowych, figurki z metali szlachetnych, popiersia i posągi z metali szlachetnych, lichtarze z metali szlachetnych, naczynia z metali szlachetnych, patery z metali szlachetnych, serwisy stołowe, srebrna zastawa stołowa, kandelabry, szkatułki z metali szlachetnych, medale, monety, kość słoniowa; obrazy, akwarele, akwaforty, ryciny, rysunki, litografie, albumy, almanachy, fotografie, pocztówki; biblioteki, biurka, barki ruchome, fotele, kanapy, otomany, krzesła, łóżka, etażerki, gabloty, komody, kredensy, sekretery, stoły, toaletki, ławy, kufry, parawany, kwietniki, stojaki na parasole, ramy do obrazów, figurki z drewna, gipsu i tworzyw sztucznych, poroża zwierzęce, lustra, okucia do mebli; figurki z porcelany, terakoty lub szkła, fajns, dzbanki, dzbany, karafki, majolika, patery nie z metali szlachetnych, porcelaną szkło malowane, podstawki pod żelazka do prasowania; klasy: 14, 16, 20 i 21.

antik-pol

137388 1998 11 10 Nogaj Tadeusz, Nogaj Karolina Zakład Handlowo-Usługowy AGRO-STAR S.C., Kalisz, (PL). **Towary i usługi:** środki do czyszczenia, preparaty odtłuszczające, środki do nadawania połysku, pasty polerujące, kosmetyki samochodowe, preparaty do usuwania rdzy, szampony; oleje silnikowe, smary, tłuszcze, paliwa, olej napędowy; chłodnice do silników, cylindry, tłoki cylindrów, głowice, dozowniki do gaźników, filtry, kartery do silników, koła zębate i pasowe, korby i korbowody do silników, linki sterowe do silników, łożyska, membrany do pomp, panewki, pompy paliwowe, pierścienie tłokowe, paski klinowe do silników, tłumiki do silników, turbosprężarki, świece zapłonowe i żarowe, wentylatory do silników, zawory; akumulatory, anteny, alternatory, bezpieczniki topikowe, cewki elektryczne, mierniki ciśnienia, gaśnice, głośniki, kondensatory, lusterka, obrotomierze, prędkościomierze do pojazdów, przełączniki elektryczne, przewody elektryczne, regulatory napięcia do pojazdów, rejestratory kilometrów w pojazdach, styki elektryczne, światła migające, taksometry, termostaty do pojazdów, trójkąty ostrzegające o niesprawnym samochodzie, wtyki, gniazda elektryczne, zaciski przewodów elektrycznych, zapalniczki samochodowe; reflektory samochodowe, żarówki, klosze do lamp, instalacje do klimatyzacji i wentylacji pojazdów, aparatura do ogrzewania i odmrażania pojazdów; pojazdy mechaniczne do poruszania się po ziemi, przyczepy samochodowe, silniki do pojazdów mechanicznych, nadwozia i podwozia samochodowe, części zamienne, akcesoria i osprzęt do pojazdów samochodowych, w tym ogumienie do pojazdów (każdego typu), dętki do opon, zderzaki, błotniki, drzwi, progi, dachy, fartuchy błotników, amortyzatory, resory, wahacze, sprężyny, obręcze kół, napędy, sprzęgła, czopy, wały, hamulce, kierownice, drążki skrzyni, kierunkowskazy, koła pojazdów, korki wlewu, paliwa i do chłodnic, lusterka wsteczne, pasy bezpieczeństwa, wycieraczki, szyby samochodowe, zagłówki; obsługa i naprawa samochodów, blacharstwo samochodowe, usługi konserwacyjne i diagnostyczne pojazdów samochodowych, usługi montażu i wyważania kół; usługi w zakresie transportu samochodowego, pomoc drogowa, holowanie, składowanie i magazynowanie części samochodowych i samochodów, wynajmowanie pojazdów i miejsc garażowych; klasy: 3, 4, 7, 9, 11, 12, 37 i 39.



CFE: 24.15, 27.5,29.1

Kolory znaku: czerwony, zielony, czarny

137389 1998 11 10 Wytwórnia Klejów i Zapraw Budowlanych ATLAS Ciupiński i wspólnicy spółkajawna. Łódź, (PL). Towary i usługi: produkty i półprodukty chemiczne, substancje chemiczne nie przetworzone, kleje i zaprawy klejowe, środki impregnujące i konserwujące, preparaty do odtłuszczenia; pokrywające powierzchnie dekoracyjne i ochronne kompozycje trwałe lub tymczasowe, w tym bejce, barwniki, farby, lakiery, barwniki, zaprawy farbierskie, podkłady, szpachlówki, farby do gruntowania, powłoki gruntowe, środki zabezpieczające przed rdzą i niszczeniem drewna, mury i inne materiały, wszystkie w formie preparatów proszkowych, płynnych, półpłynnych i rozpylanych (w tym w aerozolu) oraz rozcieńczalniki do powyższych związków i preparatów: produkty kosmetyczne i preparaty do czyszczenia środki wybielające, detergenty, papier i emulsje ściernie, materiały polerskie, środki nabłyszczające; oleje techniczne, smary, materiały pędne, świece, knoty, środki zwilżające, wkłady do filtrów, brykiety materiałów palnych, brykiety opałowe z odpadów włókienniczych; produkty farmaceutyczne, weterynaryjne, higieniczne, preparaty do czyszczenia; metalowe materiały budowlane, metale nieszlachetne i ich stopy, boazeria metalowa, drzwi metalowe, drobnica metalowa, futryny metalowe, gwoździe, imadła metalowe, klamki metalowe, klucze, osprzęt metalowy i okucia do mebli, drzwi i okien, rękojeści, nity metalowe, ramki metalowe, wkręty, zasuwki, zawiasy; łożyska, maszyny, silniki do maszyn, obrabiarki, tłoki, części maszyn, roboty; narzędzia ręczne do obróbki metalu i drewna, gwintownice, kombinerki, młotki, narzędzia do ścięcia, noże, piły, przecinaki, pilniki do drewna (tarniki), pilniki, pacy murarskie oraz przyrządy ręczne z napędem elektrycznym, śrubokręty, szczypce; akumulatory do pojazdów, aparatura do wyważania kół pojazdów, automaty sprzedające i mechanizmy do urządzeń uruchamianych przez wrzucanie monety lub żetonu, gaśnice, kasy sklepowe, komputery i sprzęt przetwarzający dane, magnetyczne nośniki danych, maszyny liczące, odzież ochronna, płyty (dyski) z nagraniami, przewody elektryczne i kable samochodowe, rejestratory kilometrów w pojazdach, taksometry, telefaksy, telefony, trójkąty ostrzegawcze o niesprawnym samochodzie, urządzenia do ładowania akumulatorów, urządzenia do nagrywania, transmisji, reprodukcji dźwięku lub obrazu, urządzenia do gaszenia ognia, szybkościomierze, zapałniczki samochodowe; aparaty i urządzenia chirurgiczne, medyczne, stomatologiczne, weterynaryjne; instalacje do klimatyzacji samochodów, elementy instalacji sanitarnych i grzewczych, instalacje ogrzewania samochodów, urządzenia i instalacje do oświetlenia pojazdów, instalacje klimatyzacyjne powietrza w pojazdach, aparatura do odmrażania pojazdów, czujniki poziomu paliwa korpusy i elementy pomp wodnych samochodowych, sprzęt gospodarstwa domowego, chłodziarki, zamrażarki, pralki automatyczne, młynki do kawy, grzałki elektryczne, pralki wirnikowe, pralki półautomatyczne, wirówki do bielizny, warki, suszarki, odkurzacze, lodówki, pralko-wirówki, bojlerki, sokowirówki, kosiarki, roboty kuchenne, opiekacze, malaksery, słuchawki stereofoniczne, golarki, chłodziarko-zamrażarki, frytkownicy, gofrownice, wafelnice, prociże, kucharki mikrofalowe, ogrzewacze wody, pochłaniacze zapachów, zlewozmywaki, młynki do odpadów, zawory kulowe, szybko-złączki gazowe, elementy grzejne, urządzenia elektryczne do ogrzewania, płyty grzejne, elektryczne podgrzewacze wody, lampy, żarówki; alarmy i urządzenia anty włamaniami do pojazdów, części i wyposażenie do samochodów, jachty, klocki hamulcowe do pojazdów, mechanizmy podnoszenia szyb samochodowych, pojazdy samochodowe oraz silniki, przyczepy, rowery, wózki; amunicja, broń palna, fajerwerki, ognie sztuczne, materiały wybuchowe; metale szlachetne, zegary, przyrządy chronometryczne; instrumenty muzyczne i ich części, szafy grające; artykuły papiernicze, bibuły filtracyjne, folie do pakowania, karton i wyroby z kartonu, papier do pakowania, czasopisma (periodyki), książki; części do pojazdów z tworzyw sztucznych, przewody do chłodnic i uszczelki do pojazdów, okładziny sprzęgieł do pojazdów, zderzaki gumowe do pojazdów, masy uszczelniające i hydroizolujące, powłoki izolacyjne; skóra i imitacje skóry, oraz towary z tych materiałów; materiały budowlane niemetalowe, elementy budowlane i półfabrykaty zawierające gips, gips, zaprawy gipsowe, belki, boazeria drewniana i niemetalowa, deski, drewno budowlane, drewno formowane obrobione, drewno po częściowej obróbce, drzwi i

drzwi składane niemetalowe, klepka podłogowa, listwy drewniane, lufki, okna, ramy niemetalowe, sklejka, tworzywa sztuczne w postaci płyt, form, kształtowników, w tym drobnica, kołki, gałki, uchwyty i kółka, żaluzje niemetalowe; meble, lustra, ramy do obrazów, galanteria drewna, imadła niemetalowe, listwy, lustra, meble oraz kojce dla dzieci, oprawy do szczotek, nakrętki metalowe, parawany, półki meblowe, profile do ram obrazów, rękojeści niemetalowe, stolarstwo meblowe; butelki, kubki, kubły, płytki ceramiczne, gałki ceramiczne, szczotki, wiadra, naczynia dla gospodarstw domowych, ręczne narzędzia do czyszczenia, szkło budowlane; namioty, surowe materiały włókniste i tekstylne, worki; przędza i nici; etykiety z materiału, komplety bielizny pościelowej, kapy, narzuty na łóżka, obicia ścienne z materiałów tekstylnych, obrusy, pledy, ręczniki tekstylne, rękawice toaletowe, serwetki tekstylne, serwety na stół niepapierowe, ściernie, zasłony z materiałów włókienniczych lub tworzyw sztucznych; buty, bielizna osobista, legginsy, nakrycia głowy, rajstopy, skarpety, ubrania, wyroby pończosnicze; koronki, hafty, guziki; dywany, stółmianki, maty, linoleum, wykładziny podłogowe, tapety; gry, zabawki, kukielki i ozdoby choinkowe, artykuły sportowe, łyżwy, łyżworolki, deskorolki, wrotki, rowery treningowe stacjonarne; mięso, nabiał, jadalne oleje i tłuszcze; chleb, ciastka, wyroby cukiernicze, piekarnicze, lody, lód do chłodzenia, kawa, herbata, kakao, cukier, ryż, mąka, preparaty zbożowe, przyprawy, wyroby zbożowe; produkty rolnicze, ogrodnicze, leśne, ziarna, żywe zwierzęta; piwo, napoje bezalkoholowe, wody mineralne, soki owocowe, syropy, napoje owocowe, preparaty do przygotowania napojów; napoje alkoholowe; artykuły dla palących; usługi agencji importowo-eksportowej, usługi kserograficzne, usługi kojarzenia kontrahentów handlowych, usługi w zakresie pośrednictwa handlu towarami; usługi ubezpieczeniowe, usługi finansowe, usługi leasingowe, usługi agencji skupu długów, pożyczki pod zastaw, wymiana walut, zaciąganie i udzielanie pożyczek; usługi konserwacji, naprawy i obsługi samochodów oraz ciągników, usługi budowlane, usługi mycia pojazdów, usługi budowlane i remontowo-budowlane, naprawy blacharskie, dekarstwo, wykonywanie instalacji grzewczych, wykonywanie instalacji wodociągowo-kanalizacyjnych, konserwacja i modernizacja budynków, malowanie, tapetowanie, układanie glazury i terakoty, sztukatorstwo, usługi izolacyjne w budynkach, usługi w zakresie konstrukcji, montaż rusztowań, murarstwo, nadzór budowlany, ogrzewanie w tym instalowanie i naprawa, przygotowywanie terenów pod budowę, wykonywanie elewacji, wypożyczanie sprzętu budowlanego, usługi instalatorstwa wodnego, elektrycznego i gazowego, naprawa urządzeń gospodarstwa domowego, sprzętu radiowo-telewizyjnego i urządzeń biurowych, serwis gwarancyjny i pogwarancyjny, usługi stolarskie-naprawy, usługi wykonawstwa inwestycyjnego, usługi rozbiórki budowli, wznoszenia obiektów budowlanych, konserwacji, instalacji, montażu i nadzoru, usługi budowy i naprawy rurociągów, wykonywania zabezpieczeń antykorozyjnych drewna i metali w budownictwie, usługi konserwacji i izolacji budowli, usługi w zakresie instalacji budowlanych i budowlanych prac wykończeniowych; usługi telefonii komórkowej i stacjonarnej, usługi przesyłania danych, usługi przekazu satelitarnego rozpowszechniania programów radiowych i telewizyjnych; usługi pomocy drogowej i holowania, usługi dystrybucji towarów, usługi magazynowania, usługi prowadzenia składu celnego, przewóz osób i rzeczy transportem samochodowym, usługi spedycyjne, wynajem pojazdów i przyczep, usługi konfekcjonowania towarów wymienionych w niniejszym wykazie; usługi obróbki materiałów drewnianych i drewnopodobnych, usługi obróbki metali, usługi utylizacji odpadów, usługi oczyszczania powietrza i ścieków, przetwarzanie ropy naftowej, produkcja energii, obróbka papieru, przycinanie na wymiar, usługi poligraficzne; nauczanie w zakresie stosowania materiałów i technik budowlanych, prowadzenia przedsiębiorstw, marketingu, reklamy, organizowanie rozrywki o charakterze popularyzatorskim w zakresie stosowania materiałów i technik budowlanych, prowadzenia przedsiębiorstw, marketingu, reklamy, organizowanie zawodów sportowych, organizowanie konkursów edukacyjnych lub rozrywkowych; usługi w zakresie grafiki, usługi projektowania i wykonywania reklam, usługi w zakresie badań technicznych i diagnostyki pojazdów, usługi przygotowywania terenu pod budowę, badań geologicznych i pomiarów,

sporządzania ekspertyz inżynierskich i opinii dotyczących stanu technicznego budowli, usługi projektowania, nadzoru i doradztwa budowlanego, usługi inżynierskie w zakresie ocen, opinii, badań technicznych, usługi konstruktorskie, usługi testowania materiałów, usługi w zakresie doradztwa specjalistycznego, projektowanie architektury wnętrz, usługi dekorowania wnętrz; usługi gastronomiczne, usługi hotelarskie; usługi ochrony mienia; klasy: 1, 2, 3, 4, 5, 6, 7, 8, 9, 10, 11, 12, 13, 14, 15, 16, 17, 18, 19, 20, 21, 22, 23, 24, 25, 26, 27, 28, 29, 30, 31, 32, 33, 34, 35, 36, 37, 38, 39, 40, 41, 42, 43 i 45.



CFE:2.1

137390 1998 11 18 AstraZeneca AB. Södertälje, (SE). **Towary:** preparaty i substancje farmaceutyczne; klasa 5.

AXIAGO

137391 1998 11 19 Wydawnictwo Murator Spółka z o.o.. Warszawa, (PL). **Towary i usługi:** czasopisma, wydawnictwa książkowe, katalogi, publikacje, fotografie; reklamy osób trzecich, rozpowszechniania materiałów reklamowych, prowadzenia pośrednictwa handlowego, informacji handlowej, prowadzenia baz danych; agencji nieruchomości; budownictwa, nadzoru budowlanego, remontów i renowacji, uzbrajania terenu; biur turystycznych; produkcji filmów, produkcji programów radiowych i telewizyjnych, organizowania szkoleń z zakresu budownictwa i usług turystycznych, organizowanie konkursów z zakresu budownictwa i usług turystycznych; projektowania dotyczącego budownictwa i architektury, doradztwa technicznego w zakresie budownictwa, ekspertyz inżynierskich w zakresie budownictwa; klasy: 16, 35, 36, 37, 39, 41 i 42.

moje miejsce

137392 1999 01 29 Fergiński Krzysztof G.C.-OUT JEANS. Warszawa, (PL). **Towary:** perfumy, płyny po goleniu, dezodoranty do użytku osobistego, kosmetyki, mydła, woda kolońska, woda toaletowa; okulary przeciwsłoneczne; aktówki, etui na klucze, plażowe torby, plecaki, plecaki szkolne, plecaki turystyczne, podróżne torby, portfele, portmonetki, sakiewki, torby plażowe, torebki; bielizna osobista, bluzy, bluzki, body, buty sznurowane, chodaki, czapki bez daszka, czapki z daszkiem, czapki, dziewiarstwo, dżerseje, kamizelki, kapelusze, kąpielowe kostiumy, kąpielówki, koszule męskie, majtki, marynarki, muflki, nakrycia głowy, nauszki, obuwiu plażowe, obuwiu sportowe, odzież, odzież z imitacji skóry, odzież ze skóry, okrycia wierzchnie, opaski na głowę, palta, pantofle, pantofle ranne, paski do odzieży, peleryny, pizamy, plażowe obuwiu, plażowe ubiory, płaszcze, pończochy, pulowery, rajstopy, rajstopy, legginsy, rękawice, rękawice z jednym palcem, sandały, skarpetki, odzież z imitacji skóry, odzież skórzana, slipy, spodnie, spodnie, obuwiu sportowe, spódnice, suknie, stroje gimnastyczne, swetry, trykoty bez zapięcia, szale, szaliki, szlafroki, T-shirty, ubrania wierzchnie, ubrania, kostiumy; klasy: 3, 9, 18 i 25.

G.C.-OUT

137393 1999 01 29 Kaliszewska-Fandri Czesława ABONDA. Warszawa, (PL). **Towary i usługi:** abażury; wyroby zdobnicze z drewna i kamienia; pościel, parawany, szkatułki; wyroby z ceramiki, naczynia szklane; bielizna pościelowa, serwety i serwetki, makatki, firanki, zasłony, kapy; usługi w zakresie zdobnictwa na ceramice, szkłe, kamieniu i metalu; klasy: 11, 19, 20, 21, 24 i 42.

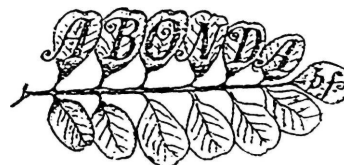

CFE: 5.3, 27.5

137394 1999 01 28 TBD Spółka Akcyjna. Dębica, (PL). **Towary:** farba ftalowa ogólnego stosowania; klasa 2.

Jedynka

137395 1999 01 28 TBD Spółka Akcyjna. Dębica, (PL). **Towary:** farba emulsyjna do wnętrz; klasa 2.

Jedynka

137396 1999 01 28 TBD Spółka Akcyjna. Dębica, (PL). **Towary:** farba emulsyjna do wnętrz do kolorowania; klasa 2.

Premium kolor

137397 1999 01 28 TBD Spółka Akcyjna. Dębica, (PL). **Towary:** farba emulsyjna do wnętrz; klasa 2.

Premium

137398 1999 02 02 SmithKline Beecham plc. Brentford, (GB). **Towary:** preparaty farmaceutyczne i medyczne dla ludzi, preparaty weterynaryjne i sanitarne, substancje dietetyczne do celów leczniczych, żywność dla niemowląt, plastry, materiały opatrunkowe, materiały do plombowania zębów, woski dentystyczne, środki dezynfekcyjne, preparaty do zwalczania szkodników, fungicydy, herbicydy; klasa 5.

DARTRAX

137399 1999 02 02 SmithKline Beecham plc. Brentford, (GB). **Towary:** preparaty farmaceutyczne i medyczne dla ludzi, preparaty weterynaryjne i sanitarne, substancje dietetyczne do celów leczniczych, żywność dla niemowląt, plastry, materiały opatrunkowe, materiały do plombowania zębów, woski dentystyczne, środki dezynfekcyjne, preparaty do zwalczania szkodników, fungicydy, herbicydy; klasa 5.

ADARTREL

137400 1999 02 01 Kowalski Zdzisław Zakład Pakowania Artykułów Spożywczych i Przemysłowych KOWA. Toruń, (PL). **Towary i usługi:** kawa, herbata, przyprawy; konfekcjonowanie kawy, herbaty, przypraw; klasy: 30 i 39.

kowa

137401 1999 02 02 Fabisiak Wojciech Zakład Konfekcjonowania Ziół MALWA. Lubiszyn, (PL). **Towary i usługi:** zioła lecznicze, wyciągi i nalewki z ziół do celów leczniczych, herbaty lecznicze, herbaty z ziół, mieszanki ziołowe do celów leczniczych; zioła ogrodowe konserwowane owoce i warzywa suszone i konser-

137401 1999 02 02 Fabisiak Wojciech Zakład Konfekcjonowania Ziół MALWA. Lubiszyn, (PL). **Towary i usługi:** zioła lecznicze, wyciągi i nalewki z ziół do celów leczniczych, herbaty lecznicze, herbaty z ziół, mieszanki ziołowe 3o celów leczniczych; zioła ogrodowe konserwowane owoce i warzywa suszone i konserwowane; herbaty czarne, herbaty owocowe, przyprawy; świeże owoce i warzywa, kwiaty naturalne i suszone, otręby, orzechy, nasiona, ziarna surowe, zioła ogrodowe świeże; konfekcjonowanie i pakowanie ziół, mieszanek ziołowych, herbat, owoców i warzyw; klasy: 5, 29, 30, 31 i 39.



CFE: 11.3, 26.1, 27.5, 29.1

Kolory znaku: czarny, biały, czerwony

137402 1999 02 05 SUNTORY LIMITED. Osaka, (JP). **Towary:** produkty rolne, ogrodnicze i leśne: nasiona, ziarna, bulwy, sadzonki, żywe rośliny i kwiaty, kwiaty dekoracyjne suszone, wieńce z kwiatów ciętych; klasa 31.

SENETTI

137403 1999 02 08 INSIDE Wojciech Wicier, Wojciech Krokowski Spółka Jawna. Warszawa, (PL). **Towary i usługi:** metalowe materiały budowlane, sufity aluminiowe i metalowe, żaluzje, okucia; materiały budowlane i artykuły wyposażenia wnętrz mieszkalnych, sufity podwieszane, płyty gipsowe, profile, drewniane okładziny ściienne i sufitowe, sufity panelowe, półfabrykaty budowlane i z tworzyw sztucznych, klepka, sklejka, podłogi, konstrukcje niemetalowe, boazerie, drewno nadające się do formowania; usługi budowlano-remontowe w zakresie budynków i wnętrz mieszkalnych; usługi obróbki drewnianych i metalowych materiałów budowlanych; dekoratorstwo wnętrz; klasy: 6, 19, 37, 40 i 42.



CFE: 26.4, 27.5

137404 199902 09 POLAMI Spółka z o.o.. Kielce, (PL). **Towary:** rowery, dętki do opon, opony bezdętkowe, dzwonki rowerowe, pompki do rowerów, pontony, ramy rowerowe, wózki, wiosła do kajaków, wózki dziecięce; obuwie sportowe, buty narciarskie, buty piłkarskie, krótkie koszulki, czepki kąpielowe, kostiumy kąpielowe, kąpielówki, artykuły odzieżowe, ubiory plażowe, rękawice, skarpetki, spodenki, spodnie, szaliki, szlafroki; latawce, modele pojazdów w zmniejszonej skali, narty wodne, gry, zabawki, sportowe sanki, sportowe siatki, buty łyżwiarskie, kregle, łyżwy, kije hokejowe, misie pluszowe, rowery treningowe stacjonarne, łuki do strzelania, rękawice bokserskie, szachownice do gry, zabawki ruchome, wrotki, żyłki wędkarskie, piłki do gry; klasy: 12, 25 i 28.

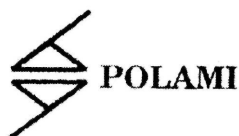

CFE: 27.5, 27.7

137405 1999 02 15 Huzar Andrzej «HUZAR-SOFTWARE». Wrocław, (PL). **Towary i usługi:** programy komputerowe; rozpowszechnianie i udostępnianie programów komputerowych; klasy: 9 i 42.



CFE: 27.5

137406 1999 02 17 STANMARK Przedsiębiorstwo Polonijno-Zagraniczne. Kraków, (PL). **Towary:** narzędzia (części maszyn), narzędzia ręczne sterowane mechanicznie; aparaty słuchowe dla osób słabo słyszących, aparaty do ochrony słuchu; tworzywa sztuczne półprzetworzone, guma surowa i półprzetworzona, zatyczki z kauczuku; klasy: 7, 10 i 17.

de luxe brand

137407 1999 02 17 STANMARK Przedsiębiorstwo Polonijno-Zagraniczne. Kraków, (PL). **Towary:** tworzywa sztuczne w stanie surowym; narzędzia (części maszyn), obrabiarki do metali, narzędzia ręczne sterowane mechanicznie; aparaty słuchowe dla osób słabo słyszących, aparaty do ochrony słuchu; tworzywa sztuczne półprzetworzone, guma surowa i półprzetworzona, zatyczki z kauczuku; formy odlewnicze niemetalowe; klasy: 1, 7, 10, 17 i 19.

stanmark

137408 1999 02 17 STANMARK Przedsiębiorstwo Polonijno-Zagraniczne. Kraków, (PL). **Towary:** narzędzia (części maszyn), narzędzia ręczne sterowane mechanicznie; aparaty słuchowe dla osób słabo słyszących, aparaty do ochrony słuchu; tworzywa sztuczne półprzetworzone, guma surowa i półprzetworzona, zatyczki z kauczuku; klasy: 7, 10 i 17.

stopper

137409 1999 02 16 KLIMAPOZ B.W. Kalasz, M.S. Owczarek Spółka Jawna. Poznań, (PL). **Towary i usługi:** przewody metalowe do instalacji klimatyzacyjnej i wentylacyjnej; urządzenia i instalacje chłodnicze, urządzenia i instalacje klimatyzacyjne; instalowanie oraz naprawa urządzeń klimatyzacyjnych, instalowanie oraz naprawa urządzeń chłodniczych; doradztwo w zakresie urządzeń klimatyzacyjnych i chłodniczych; klasy: 6, 11, 37 i 42.



CFE: 24.15, 26.1, 26.4, 27.5

137410 1999 02 19 Browary Warka Spółka z o.o.. Warka, (PL). **Towary:** piwo bezalkoholowe; klasa 32.



CFE: 2.1, 24.1, 27.5, 29.1

Kolory znaku: złoty, brązowy, czarny, biały, czerwony

137411 1998 11 19 Telefonia Lokalna S.A.. Wrocław, (PL). Towary i usługi: aparaty i aparatura telefoniczna, maszyny do telefonii bezprzewodowej, urządzenia nadawcze do telefonów; pośrednictwo handlowe w obrocie krajowym i zagranicznym w zakresie urządzeń telekomunikacyjnych, sprzętu komputerowego, oprogramowania, systemów komputerowych; usługi w zakresie instalowania i napraw telefonów, budowy linii telekomunikacyjnych napowietrznych i podziemnych, budowa i montaż stacji telekomunikacyjnych; usługi w zakresie przesyłania informacji, w tym przesyłanie danych przy pomocy terminali komputerowych, przesyłanie informacji tekstowej i obrazowej, usługi w zakresie komunikacji telefonicznej, telegraficznej, poczty elektronicznej, przesyłanie danych przy pomocy sieci światłowodów, usługi telefonii komórkowej, usługi w zakresie informacji o telekomunikacji; prowadzenie szkoleń i kursów szkolenia zawodowego; wynajem sprzętu komputerowego, systemów komputerowych, minikomputerów, jednostek centralnych, urządzeń peryferyjnych, magnetycznych i optycznych nośników informacji; klasy: 9, 35, 37, 38, 41 i 42.



CFE: 21.3, 26.13, 27.5, 29.1

Kolory znaku: granatowy, pomarańczowy

137412 1998 11 25 Całka Włodzimierz, Wiejski-Wolschendorf Ryszard IN CENTRO Pizzeria S.C.. Łódź, (PL). Towary i usługi: pizza; usługi gastronomiczne; klasy: 30 i 43.

IN CENTRO

137413 1998 11 25 Całka Włodzimierz, Wiejski-Wolschendorf Ryszard IN CENTRO Pizzeria S.C.. Łódź, (PL). Towary i usługi: pizza; usługi gastronomiczne; klasy: 30 i 43.



CFE: 1.1, 2.9, 26.2, 27.5, 29.1

Kolory znaku: biały, czerwony, czarny

137414 1998 11 27 Fabryka Aparatury Chemicznej CHEMOMET Spółka z o.o.. Kępno, (PL). Towary i usługi: konstrukcje metalowe, konstrukcje metalowe dla budownictwa, zbiorniki magazynowe metalowe (silosy) stacjonarne, silosy metalowe transportowe do cementu gipsu i innych materiałów sypkich, silosy metalowe do środków spożywczych, zbiorniki metalowe ciśnieniowe, zbiorniki metalowe beciśnieniowe, cysterny, kontenery, rury żebrwane metalowe; bębny do walców drogowych, części do maszyn budowlanych drogowych, maszyny do budowy dróg, cyklony i multicyklony, filtry jako części maszyn i części do filtrów, elektrofiltry, mieszalniki, wymienniki ciepła płaszczoworurowe do procesów chemicznych, wymienniki ciepła z rurami żebranymi, wymienniki ciepła dla energetyki, chłodnice powietrzne (chłodzone powietrzem wymienniki ciepła) w układzie poziomym lub dachowym, wysoko- i niskociśnieniowe podgrzewacze regeneracyjne dla przemysłu energetycznego, parowe podgrzewacze powietrza dla energetyki, chłodnice wody, chłodnice oleju; suszarki dla przemysłu farmaceutycznego, suszarki dla przemysłu spożywczego, urządzenia do oczyszczania ścieków; projektowanie (projekty techniczne) maszyn, urządzeń, aparatów; klasy: 6, 7, 11 i 42.

CHEMOMET

CFE: 27.5

137415 1998 11 27 Fabryka Aparatury Chemicznej CHEMOMET Spółka z o.o.. Kępno, (PL). Towary i usługi: konstrukcje metalowe, konstrukcje metalowe dla budownictwa, zbiorniki magazynowe metalowe (silosy) stacjonarne, silosy metalowe transportowe do cementu, gipsu i innych materiałów sypkich, silosy metalowe do środków spożywczych, zbiorniki metalowe ciśnieniowe, zbiorniki metalowe beciśnieniowe, cysterny, kontenery, rury żebrwane metalowe; bębny do walców drogowych, części do maszyn budowlanych drogowych, maszyny do budowy dróg, cyklony i multicyklony, filtry jako części maszyn i części do filtrów, elektrofiltry, mieszalniki, wymienniki ciepła płaszczoworurowe do procesów chemicznych, wymienniki ciepła z rurami żebranymi, wymienniki ciepła dla energetyki, chłodnice powietrzne (chłodzone powietrzem wymienniki ciepła) w układzie poziomym lub dachowym, wysoko- i niskociśnieniowe podgrzewacze regeneracyjne dla przemysłu energetycznego, parowe podgrzewacze powietrza dla energetyki, chłodnice wody, chłodnice oleju; suszarki dla przemysłu farmaceutycznego, suszarki dla przemysłu spożywczego, urządzenia do oczyszczania ścieków; projektowanie (projekty techniczne) maszyn, urządzeń, aparatów; klasy: 6, 7, 11 i 42.



CFE: 26.4, 27.5, 29.1

Kolory znaku: biały, czerwony, niebieski

137416 1998 12 07 Pintsch Bamag Antriebs-und Verkehrstechnik GmbH. Dinslaken, (DE). Towary i usługi: sterowany za pomocą mikroregulatora system operacyjny i kierujący dla świateł pozycyjnych żeglugowych do kontroli funkcji i sterowania, łącznie z należącym do niego sprzętem komputerowym i oprogramowaniem; sporządzanie programów do przetwarzania danych; klasy: 9 i 42.

CoDeSy

CFE: 27.5

137417 1998 12 08 Ward Howell International Group, Inc. Crystal Lake, (US). Usługi: rekrutacja osób na wyższe stanowiska w przedsiębiorstwie (usługi head-hunterskie), doradztwo personalne; klasa 35.

SIGNIUM INTERNATIONAL

137418 1998 12 11 Pobrotyń Ryszard, Nowak Krystyna North Elektronic S.C.. Koszalin, (PL). **Usługi:** usługi prowadzenia sklepów z artykułami elektronicznymi; usługi w zakresie: instalowania, konserwacji oraz napraw wyposażenia biurowego, instalowania i napraw urządzeń elektronicznych, instalacji, konserwacji i napraw komputerów, instalowania i napraw alarmów antywłamaniowych, prowadzenia serwisu sprzętu audiotele i elektronicznego; klasy: 35 i 37.

NORTH
service

CFE: 26.3, 27.5, 29.1

Kolor znaku: czarny

137419 1998 12 13 Bojanowicz Zbigniew Przedsiębiorstwo Produkcyjno-Handlowe ZBYSZKO. Białobrzegi, (PL). **Towary:** soki owocowe, soki owocowo-warzywne, dla dorosłych i dla dzieci; klasa 32.



CFE: 2.1, 5.7, 27.5, 29.1

Kolory znaku: zielony, biały, granatowy, czerwony, żółty, pomarańczowy, brązowy

137420 1998 12 15 Przedsiębiorstwo Produkcyjno-Handlowe SOKPOL Spółka z o.o.. Myszków, (PL). **Towary:** warzywa konserwowane, warzywa gotowane, warzywa suszone, warzywa kwaszone, chrupki owocowe, chrupki ziemniaczane, owoce mrożone, owoce suszone, owoce smażone, marmolady, konfitury, pulpy owocowe i warzywne, sałatki owocowe i warzywne, skórki owocowe, soki warzywne do przyrządzania potraw, konserwowane nasiona roślin strączkowych, grzyby konserwowane i suszone, wodorosty i wyciągi z wodorostów dla celów spożywczych, alginiany do celów spożywczych, zioła ogrodowe konserwowane, orzechy, orzechy spreparowane, pektyna dla celów spożywczych, podpuszczka, proteiny spożywcze, pyłki kwiatowe jako żywność, żelatyna do celów spożywczych, zupy oraz składniki do ich sporządzania, żywność solona; esencje do produkcji napojów, lemoniady, syropy, preparaty do sporządzania likierów, pastylki i proszki do wytwarzania napojów musujących, soki i napoje owocowe, soki i napoje warzywne, sorbety, woda mineralna gazowana i niegazowana, ekstrakty bezalkoholowe z owoców; klasy: 29 i 32.



CFE: 1.15, 27.5, 29.1

Kolory znaku: czerwony, biały, niebieski i odcienie

137421 1998 12 15 F. MUNOZ-GUILLEM Y ASOCIADOS, S.L.. Nazaret-Oliva, (ES). **Towary:** pomarańcze, mandarynki, cytryny, świeże owoce i warzywa; klasa 31.

DESTELLO AZUL

137422 1998 12 17 Reemtsma Polska S.A.. Jankowice, (PL). **Towary:** wyroby tytoniowe, przybory dla palących; klasa 34.

the silver

137423 1998 12 16 PUDLISZKI S.A.. Pudliszki, (PL). **Towary:** warzywa konserwowane; sosy warzywne; klasy: 29 i 30.



CFE: 5.9, 6.7, 26.4, 29.1

Kolory znaku: pomarańczowy, zielony, czerwony, żółty, biały, niebieski, brązowy

137424 1998 12 16 PUDLISZKI S.A.. Pudliszki, (PL). **Towary:** konserwowane, suszone, gotowane owoce i warzywa, dżemy, konfitury, galaretki, kompoty, mięso, ryby, drób, dziczyzna, przetwory, konserwy i ekstrakty mięsne, drobiowe i rybne, mleko, produkty mleczne, jaja, oleje i tłuszcze jadalne; kawa, herbata, kakao, namiastki kawy, napoje na bazie kawy, kakao, herbaty lub czekolady, koncentraty spożywcze, cukier, mąka, ryż, przetwory zbożowe, pieczywo, wyroby cukiernicze i słodczyce, lody, miód, syropy, drożdże, proszki do pieczenia, sól, ocet, sosy, przyprawy, lód; produkty rolne, ogrodnicze i leśne, świeże owoce i warzywa, nasiona, rośliny i kwiaty, pasza dla zwierząt; piwo, wody mineralne, napoje bezalkoholowe, soki i napoje owocowe i warzywne, syropy, ekstrakty i inne produkty do wytwarzania napojów; napoje alkoholowe; klasy: 29, 30, 31, 32 i 33.



CFE: 26.13, 27.5, 29.1

Kolory znaku: czarny, biały, czerwony

137425 1998 12 18 ANTARES Spółka z o.o.. Lubawa, (PL). **Towary i usługi:** wiosła, pojazdy mechaniczne; plecaki, chlebaki, torby turystyczne, wyroby siodlarskie, parasole; śpiwory, materace powietrzne, maty samopompujące; przybory do użytku domowego; namioty wraz z osprzętem metalowym; ubiory sportowe, zwłaszcza kombinezony, kurtki, odzież wodoodporna; narty z osprzętem, sanki, łyżwy, buty z łyżwami, wędki, artykuły gimnastyczne i sportowe, przyrządy gimnastyczne, zwłaszcza typu fitness, w tym rowery treningowe, stoły do tenisa stołowego, gry sportowe i towarzyskie, zabawki, rakiety, piłki, zabawki dmuchane,

koła ratunkowe; pośrednictwo w sprzedaży nieruchomości, usługi finansowe; klasy: 12, 18, 20, 21, 22, 25, 28 i 36.

ANTARES

CFE: 27.5

137426 1998 12 17 Zakład Energetyki Ciepłej Spółka z o. o. Krotoszyn, (PL). **Usługi:** montaż i modernizacja urządzeń i instalacji sanitarnych, grzewczych, budowa sieci ciepłych wraz z nadzorem, instalowanie i naprawa rurociągów, montaż urządzeń związanych z ochroną środowiska, usługi budowlane w pełnym zakresie, usługi świadczone sprzętem do prac ziemnych i budowlanych; usługi polegające na dostarczaniu energii cieplnej i elektrycznej, usługi transportowe w zakresie przewozu ładunków, spedycja; klasy: 37 i 39.



CFE: 24.15, 27.5, 29.1

Kolory znaku: czarny, biały, granatowy, czerwony

137427 1998 12 21 Firma Handlowo-Usługowa SANEX Spółka z o.o.. Katowice, (PL). **Towary i usługi:** masło, tłuszcze roślinne, mleko, sery twarde, sery topione, sery twarogowe, sery twarogowe smakowe, śmietanką kefir, jogurty; sprzedaż detaliczna i hurtowa masła, tłuszczów roślinnych, mleka, serów twardych, serów topionych, serów twarogowych, serów twarogowych smakowych, śmietanki, kefiru, jogurtów; pakowanie oraz usługi transportu i magazynowania masła, tłuszczów roślinnych, mleka, serów twardych, serów topionych, serów twarogowych, serów twarogowych smakowych, śmietanki, kefiru, jogurtów; klasy: 29, 35 i 39.



CFE: 26.1, 27.5, 29.1

Kolory znaku: niebieski, czerwony

137428 1999 01 06 Burzyński Janusz, Kulawik Janusz, Luczak Grzegorz Przedsiębiorstwo JANUS S.C. Handel-Promocja-Reklama. Łysomice, (PL). **Towary i usługi:** napoje bezalkoholowe, wyciągi z owoców bezalkoholowe, aperitify bezalkoholowe, ekstrakty owocowe bezalkoholowe, esencje do produkcji napojów, wody gazowane, piwo imbirowe, koktajle bezalkoholowe, lemoniady, syropy do napojów, woda litowa, nektary owocowe, piwo, sok pomidorowy, soki owocowe, soki warzywne, woda stołowa, woda mineralna, woda sodowa; napoje alkoholowe, alkohol miętowy, ryżowy, likier anyżowy, anyżówka, arak, brandy, curacao, dżin, ekstrakty owocowe alkoholowe, gruszczyk, jabłecznik, kirsz, likiery, koktajle, miód pitny, napoje alkoholowe gorzkie, napoje alkoholowe z owocami, rum, sake, whisky, wino, wino musujące, wino gazowane, wódka; prowadzenie handlu artykułami spożywczymi i przemysłowymi klasy: 32, 33 i 35.



CFE: 5.3, 26.4, 27.5, 29.1

Kolor znaku: niebieski

137429 1999 01 08 Gołębiowski Piotr Firma Produkcynjo-Handlowa WANART. Góra, (PL). **Towary i usługi:** wanny, brodziki, pisuary, bidety, umywalki, sedesy, sanitarne instalacje i aparatura; usługi w zakresie montażu instalacji wodnych, kanalizacyjnych i sanitarnych; klasy: 11 i 37.



CFE: 26.1, 26.4, 27.5, 29.1

Kolory znaku: biały, niebieski, turkusowy, ciemnoniebieski, czarny

137430 1999 01 14 SEPARATOR SERVICE Spółka z o. o. Piaseczno, (PL). **Towary i usługi:** separatory, odtłuszczacze i separatory tłuszczów roślinnych i zwierzęcych; kompletne oczyszczalnie ścieków opadowych, regulatory dopływu ścieków deszczowych do oczyszczalni ścieków; obsługa, konserwacja i czyszczenie separatorów substancji ropopochodnych, separatorów tłuszczu, osadników, kolektorów kanalizacyjnych oraz sieci kanalizacyjnych; transport sprzętem specjalistycznym odpadów niebezpiecznych; usługi w zakresie neutralizacji i oczyszczania odpadów niebezpiecznych jak szlamów zaolejonych, emulsji wodno-olejowych, osadów powstałych po czyszczeniu zbiorników paliw płynnych, usługi w zakresie unieszkodliwiania osadów pochodzących z substancji ropopochodnych oraz separatorów tłuszczu roślinnych i zwierzęcych, unieszkodliwianie odpadów pochodzących z czyszczenia osadników, kolektorów kanalizacyjnych oraz sieci kanalizacyjnych, unieszkodliwianie farb drukarskich, rozpuszczalników i sorbentów oraz odpadów oraz odpadów polakierniczych i pogalwanicznych; klasy: 7, 11, 37, 39 i 40.

separator service

137431 1999 01 15 BACARDI & COMPANY LIMITED. Vaduz, (LI). **Usługi:** usługi w zakresie reklamy; usługi polegające na kreowaniu, organizowaniu i obsłudze wydarzeń kulturalnych, rozrywki, sportu; klasy: 35 i 4L

MARTINI POLSKA GALA MODY

137432 1999 01 17 Rafineria Nafty GLIMAR S.A. w Gorlicach. Gorlice, (PL). **Towary:** masa parafinowa; klasa 4.

Luxena

137433 1999 01 17 Rafineria Nafty GLIMAR S.A. w Gorlicach. Gorlice, (PL). **Towary:** masa parafinowa; klasa 4.

Ekolina

137434 1999 01 17 Rafineria Nafty GLIMAR S.A. w Gorlicach. Gorlice, (PL). **Towary:** olej stabilizujący; klasa 4.

Glitron

137435 1999 01 20 Szkilnik Zbysław Fabryka Okien SZKILNIK. Zduńska Wola (PL). **Towary i usługi:** niemetalowa stolarka budowlana; usługi budowlane w zakresie montażu okien; usługi transportowe, samochodowe towarowe; klasy: 19, 37 i 39.



CFE: 26.3, 26.4, 26.7, 27.5, 29.1

Kolor znaku: ciemnoniebieski

137436 1999 01 20 PolCam Spółka z o.o.. Wesola k/Warszawy, (PL). **Towary:** preparat do impregnacji, tzn. do zatrzymywania wody w betonie - zapobiega zbyt szybkemu wysychaniu betonu; klasa 1.

LINDOLIT

CFE: 27.5

137437 1999 01 20 PolCam Spółka z o.o.. Wesola k/Warszawy, (PL). **Towary:** preparat na bazie naturalnego mydła szarego, służący do czyszczenia i konserwacji nasiąkliwych powierzchni mineralnych (beton, kamień naturalny, ceramika, paroprzepuszczalne powłoki) oraz do usuwania z nich wykwitów wapiennych; klasa 1.

LINO FLOOR

CFE: 27.5

137438 1999 01 20 PolCam Spółka z o.o.. Wesola k/Warszawy, (PL). **Towary:** sucha posypka z zawartością: kwarcu, boksytu, cementu i pigmentu do tworzenia bardzo twardej powłoki betonowej stanowiącej wykończenie posadzki; klasa 19.

HERKULT

CFE: 27.5

137439 1999 01 19 Zelmer Spółka Akcyjna. Rzeszów, (PL). **Towary:** filtry papierowe do odkurzaczy, torebki papierowe do odkurzaczy; materiały filtracyjne na filtry papierowe do odkurzaczy; klasy: 7 i 16.

ZELMER

CFE: 27.5

137440 1999 01 26 ERA Franchise Systems, Inc.. Parsippany, (US). **Towary i usługi:** materiały drukowane dotyczące zarządzania własnością nieruchomości, majątku i związanych z tym sprawami finansowymi; usługi dotyczące zarządzania własnością pośrednictwo i handel nieruchomościami, usługi hipoteczne i pomoc w uzyskiwaniu tytułu ubezpieczenia i finansowania nieruchomości; klasy: 16 i 36.



CFE: 7.1, 27.5

137441 1999 01 26 ERA Franchise Systems, Inc.. Parsippany, (US). **Towary i usługi:** materiały drukowane dotyczące zarządzania własnością nieruchomości, majątku i związanymi z tym sprawami finansowymi; usługi dotyczące zarządzania własnością, pośrednictwo i handel nieruchomościami, usługi hipoteczne i pomoc w uzyskiwaniu tytułu ubezpieczenia i finansowania nieruchomości; klasy: 16 i 36.

ERA

137442 1999 01 26 KZ, spol. s r.o.. Bratislava, (SK). **Towary i usługi:** urządzenia termiczne do czyszczenia przedmiotów metalowych z substancji organicznych; naprawa maszyn i urządzeń elektrycznych; termiczne usuwanie substancji organicznych z powierzchni przedmiotów metalowych; projektowanie i konstruowanie maszyn i urządzeń do termicznego usuwania substancji organicznych z powierzchni przedmiotów metalowych; klasy: 7, 37, 40 i 42.

TD

137443 1999 01 26 Przedsiębiorstwo Wielobranżowe OKNOPOL Spółka z o.o.. Lublin, (PL). **Towary i usługi:** drzwi metalowe, okna metalowe, kątowniki metalowe, okucia do budownictwa; stolarka otworowa z tworzyw sztucznych, zwłaszcza okna i drzwi, kątowniki niemetalowe, okienne szkło, ramy do okien niemetalowe, okucia niemetalowe; wymiana i naprawa drzwi i okien; klasy: 6, 19 i 37.



^{o. w.} **OKNOPOL**

CFE: 7.3, 27.5, 29.1

Kolor znaku: niebieski

137444 1999 02 09 Przedsiębiorstwo Robót Drogowych «DroBud» S.A.. Jarocin, (PL). **Towary i usługi:** masy bitumiczne, elementy betonowe jak: płyty chodnikowe, krawężniki, kostka brukowa; zgrupowanie na rzecz osób trzecich paliw, smarów, olejów, płynów do chłodziw i płynów hamulcowych, benzyny, spryskiwaczy, past polerujących pozwalających nabywcy wygodnie je oglądać i kupować na stacji paliw; budowa i naprawa dróg, a w tym asfaltowanie, oczyszczanie, posypywanie piaskiem, malowanie, naprawa i ustawianie znaków drogowych oraz słupków przydrożnych, usługi instalacyjne, wodociągowe, kanalizacyjne i gazownicze, budowa i rozbiórka budynków, magazynów, wiat; klasy: 19, 35 i 37.

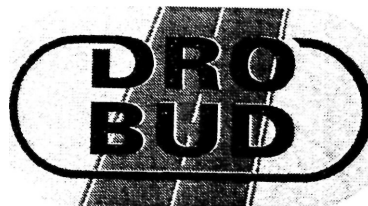

CFE: 7.11, 26.1, 27.5, 29.1

Kolory znaku: pomarańczowy, czarny, biały, czerwony

137445 1999 02 22 ComArch S.A.. Kraków, (PL). **Towary:** interfejsy, komputery, modemy, magnetyczne i optyczne nośniki danych, peryferyjne urządzenia komputerowe, programy komputerowe, software, oprogramowanie, urządzenia do interkomunikacji, urządzenia wspomagające w sieciach komputerowych; klasa 9.

infotel

CFE: 27.5, 29.1

Kolory znaku: niebieski, fioletowy

137446 1999 02 24 Abbott Laboratories. Abbott Park, (US). **Towary:** preparaty farmaceutyczne, mianowicie dodatki odżywcze; klasa 5.

ABBOTT CALCI

137447 1999 02 24 Pierwsz. 1998 08 28 (SE). Frigoscandia Equipmnt AB. Helsingborg, (SE). **Towary:** urządzenia i instalacje służące do chłodzenia, mrożenia, fermentacji i suszenia, szafy do chłodzenia i mrożenia (lodówki, zamrażarki), pojemniki chłodzące, komory do chłodzenia i mrożenia; klasa 11.



CFE: 3.7, 27.5

137448 1999 02 24 Starwood Capital Group L.L.C.. Greenwich, (US). **Usługi:** usługi w zakresie rozrywki, włączając usługi rozrywkowe na żywo, usługi w zakresie kasyn i gier; klasa 41.

STARWOOD

137449 1999 02 24 Starwood Capital Group L.L.C.. Greenwich, (US). **Usługi:** usługi w zakresie inwestowania w nieruchomości, a zwłaszcza kupno, sprzedaż, dzierżawa i wynajmowanie nieruchomości, wszystkie w/w usługi zawarte w tej klasie; klasa 36.

STARWOOD

137450 1999 02 24 Aloe Vera of America Inc.. Dallas, (US). **Towary:** środki wybielające i inne substancje stosowane w praniu, środki czyszczące, polerujące i ścierające, mydła, środki perfumeryjne, olejki eteryczne, kosmetyki, kosmetyki kolorowe, płyny do pielęgnacji włosów, środki do czyszczenia zębów; klasa 3.



CFE: 3.7, 27.5

137451 1999 02 24 Łukowicz Anna Przedsiębiorstwo Handlowo-Usługowe ADVISER. Poznań, (PL). **Towary i usługi:** produkty chemiczne stosowane w ogrodnictwie, preparaty do użytku gleby; drobne artykuły metalowe służące przy produkcji ogrodnictwa; urządzenia do nawadniania (dla rolnictwa, terenów zielonych, obiektów sportowych), narzędzia mechaniczne dla ogrodnictwa, materiały i urządzenia do przesyłania wody w technologiach PE i PCV; narzędzia ręczne dla ogrodnictwa; przyrządy pomiarowe i urządzenia do sterowania systemami fertygacji i sterowania klimatem w szklarniach; urządzenia do klimatyzacji, instalacje klimatyzacyjne; folie z tworzywa sztucznego do stosowania w rolnictwie, ogrodnictwie, węże do podlewania, podłoża do produkcji ogrodnictwa, wełna mineralna, tkaniny do przykrywania roślin - agrowłókniny; pojemniki z tworzyw sztucznych - multipalety, umocowania-zapinki do roślin z tworzyw sztucznych, ule; żywe zwierzęta i owady; usługi instalowania oraz naprawy urządzeń klimatyzacyjnych, usługi instalowania oraz naprawy urządzeń do nawadniania; usługi doradztwa technicznego w zakresie nawodnień w ogóle i sterowania klimatem w szklarniach, usługi projektowania systemów nawadniania i systemów sterowania klimatem w szklarniach; usługi doradztwa ogrodniczego, usługi projektowania i zakładania ogrodów, ogrodnictwo krajobrazowe; klasy: 1, 6, 7, 8, 9, 11, 17, 20, 31, 37, 42 i 44.

adviser

137452 1999 02 26 WYDAWNICTWO MURATOR Spółka z o.o.. Warszawa, (PL). **Towary i usługi:** czasopisma, wydawnictwa książkowe, katalogi, publikacje, fotografie; usługi w zakresie: reklamy osób trzecich, rozpowszechniania materiałów reklamowych, prowadzenia pośrednictwa handlowego, informacji handlowej, prowadzenia baz danych; usługi w zakresie agencji nieruchomości; usługi w zakresie budownictwa, nadzoru budowlanego, remontów i renowacji, uzbrajania terenu; usługi w zakresie produkcji filmów, produkcji programów radiowych i telewizyjnych, organizowania szkoleń z zakresu budownictwa i usług turystycznych, organizowanie konkursów z zakresu budownictwa i usług turystycznych; usługi w zakresie projektowania dotyczącego budownictwa i architektury, doradztwa technicznego w zakresie budownictwa, ekspertyz inżynierskich w zakresie budownictwa; klasy: 16, 35, 36, 37, 41 i 42.

porady domowe-murator

137453 1999 02 26 Polskie Radio Regionalna Rozgłośnia w Katowicach RADIO KATOWICE SA. Katowice, (PL). **Towary i usługi:** taśmy do rejestracji dźwięku, taśmy audio-video, kasety magnetofonowe, płyty, płyty CD, dyski magnetyczne, dyskietki, dyski optyczne, mini dyski do rejestracji dźwięku; dzienniki, czasopisma, periodyki, prospekty, książki, plakaty, kalendarze; usługi reklamowe z wykorzystaniem wszystkich metod słownych, dźwiękowych oraz technik audiowizualnych i multimedialnych, produkcja reklam radiowych, wynajem materiałów reklamowych, rozpowszechnianie ogłoszeń reklamowych, aukcje publiczne; usługi w zakresie przekazywania głosu, prowadzenia transmisji, zbierania i przekazywania informacji; publikowanie tekstów, opracowywanie audycji radiowych, produkcja widowisk, organizowanie, nagrywanie, montaż i rozpowszechnianie audycji i imprez informacyjnych, muzycznych, rozrywkowych, artystycznych, naukowych, kulturalnych, teatralnych, rekreacyjnych, plenerowych, konkursów, pokazów z wykorzystaniem wszystkich metod słownych, dźwiękowych oraz technik audiowizualnych i multimedialnych, usługi wydawnicze, wynajem i wypożyczanie zapisów fonograficznych; klasy: 9, 16, 35, 38 i 41.

po śląsku czyli po naszymu

137454 1999 02 26 Szarzyński Andrzej, Szarzyńska Renata ASPOL S.C. Katowice, (PL). **Towary:** metalowe konstrukcje wsporcze pod urządzenia, wyroby z drutu, łańcuchy, sprężyny, śruby, elementy złączne; urządzenia do obróbki metali, maszyny i urządzenia do robót budowlanych, drogowych i melioracyjnych, maszyny i urządzenia rolnicze oraz dla gospodarstw leśnych, maszyny i urządzenia dźwigowo-transportowe, maszyny i urządzenia elektroenergetyczne, pompy, łożyska, zawory, napędy do maszyn i silników, mechanizmy sterownicze do maszyn; urządzenia do automatycznej regulacji i sterowania, zestawy automatyki przemysłowej do wyposażenia obiektów przemysłowych, kable, przewody elektroenergetyczne, akumulatory i baterie galwaniczne, transformatory, przemysłowa aparatura kontrolno-pomiarowo-sygnalizacyjna; klasy: 6, 7 i 9.

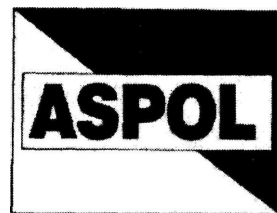

CFE: 25.5, 26.4, 27.5, 29.1

Kolory znaku: niebieski, biały

137455 1999 03 01 Tequilera Rustica De Arandas, S.A. DE C.V.. Arandas, (MX). **Towary:** tequila; klasa 33.

EL CHARRO

137456 1999 03 03 PLUS Discount Sp. z o.o.. Katowice, (PL). **Towary:** kawa; klasa 30.

bristol

137457 1999 03 03 PLUS Discount Sp. z o.o.. Katowice, (PL). **Towary:** płyn do mycia naczyń; klasa 3.

verano

137458 1999 03 08 Kama Foods S.A.. Warszawa, (PL). **Towary:** jadalne oleje i tłuszcze; klasa 29.



CFE: 5.5, 27.5, 29.1

Kolory znaku: żółty, czerwony, ciemnożółty, zielony

137459 1999 03 10 Zakłady Przemysłu Tłuszczowego OL VIT Spółka z o.o.. Gdańsk, (PL). **Towary:** oleje i tłuszcze jadalne; klasa 29.

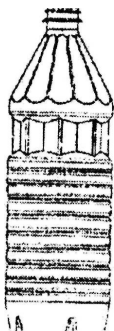

CFE: 19.7

137460 1999 03 16 GINO ROSSI Spółka z o.o.. Słupsk, (PL). **Towary:** skóry zwierzęce, kufy, walizki, torbki, bicze, wyroby rymarskie, galanteria skórzana; obuwie, odzież z tworzyw sztucznych i naturalnych, odzież skórzana, rękawiczki, kapelusze; sznurowadła; klasy: 18, 25 i 26.



CFE: 25.5, 27.5, 29.1

Kolory znaku: czarny, czerwony, biały

137461 1999 03 16 GINO ROSSI Spółka z o.o.. Słupsk, (PL). **Towary:** skóry zwierzęce, kufy, walizki, torbki, bicze, wyroby rymarskie, galanteria skórzana; obuwie, odzież z tworzyw sztucznych i naturalnych, odzież skórzana, rękawiczki, kapelusze; sznurowadła; klasy: 18, 25 i 26.

Studi **Moda**

gino rossi

CFE: 27.5, 29.1

Kolory znaku: czarny, czerwony

137462 1999 03 23 Wydawnictwo Salezjańskie. Warszawa, (PL). **Towary i usługi:** afisze, akcydensy, biuletyny, broszury, czasopisma, druki firmowe, dzienniki, etykiety, foldery i ulotki reklamowe, informatory, kalendarze, karty, książki, katalogi handlowe, opakowania drukowane, plakaty, wizytówki, wydawnictwa periodyczne i nieperiodyczne, zeszyty; usługi drukarskie - poligraficzne; skanowanie; klasy: 16, 40 i 42.

WYDAWNICTWO SALEZJAŃSKIE

CFE: 24.13, 26.1, 27.5

137463 1999 03 25 The Coca-Cola Company. Atlanta, (US). **Towary:** wody mineralne i gazowane, napoje gazowane i niegazowane, napoje i soki owocowe, syropy, koncentraty, proszki i inne preparaty do przygotowywania napojów; klasa 32.

BONAQUA PLUS

137464 1999 04 13 Zakłady Chemiczne «Organika-Azot» S.A.. Jaworzno, (PL). **Towary:** środek grzybobójczy; klasa 5.

Mankuprox

137465 1999 04 13 Zakłady Chemiczne «Organika-Azot» S.A.. Jaworzno, (PL). **Towary:** środek owadobójczy; klasa 5.

MUCHA NIE LATA

137466 1999 04 13 Zakłady Chemiczne «Organika-Azot» S.A.. Jaworzno, (PL). **Towary:** środek owadobójczy; klasa 5.

MUCHA NIE BZYCZY

137467 1999 04 13 Zakłady Chemiczne «Organika-Azot» S.A.. Jaworzno, (PL). **Towary:** środek owadobójczy; klasa 5.

MUCHA NIE SIADA

137468 2000 09 13 INVEST-BANK SA. Poznań, (PL). **Usługi:** usługi finansowe, monetarne i ubezpieczeniowe, usługi bankowe, depozytowe i kredytowe, usługi doradcze w zakresie finansów, usługi brokerskie, clearingowe, leasingowe i factoringu, usługi w zakresie wymiany walut, usługi w zakresie kapitału powierniczego, akredytywy, obsługi czeków podróży; klasa 36.

INVEST BANK

CFE: 1.3, 27.5, 29.1

Kolory znaku: niebieski, fioletowy, żółty, biały

137469 2000 10 12 LOGOTEC ENGINEERING SA. Mysłowice, (PL). **Towary i usługi:** programy komputerowe, oprogramowanie specjalistyczne do komputerów; nauczanie, organizowanie i prowadzenie szkoleń, kursów, seminariów, konferencji, sympozjów i odczytów w zakresie informatyki i oprogramowania komputerów; doradztwo w zakresie informatyki, programowanie komputerów, projektowanie i wdrażanie programów komputerowych; klasy: 9, 41 i 42.

Logotec Engineering Group 

CFE: 1.5,24.15,27.5,29.1

Kolory znaku: czarny, zielony, biały

137470 2001 04 24 ARTMAN Spółka z o.o.. Kraków, (PL). **Towary i usługi:** odzież, obuwie, nakrycia głowy; usługi w zakresie prowadzenia sprzedaży towarów takich jak: odzież, obuwie, nakrycia głowy; klasy: 25 i 35.

grey Fruit

CFE: 27.5

137471 1996 12 04 AstraZeneca AB. Södertälje, (SE). **Towary:** preparaty farmaceutyczne do leczenia dolegliwości żołądkowo-jelitowych; klasa 5.

OMEPRAZON

137472 1997 09 26 Pierwsz. 1997 09 02 (AD). American Cigarette Company (Overseas) Limited. Zug, (CH). **Towary i usługi:** odzież, obuwie, nakrycia głowy; usługi w zakresie zakwaterowań i rezerwacji, w tym rezerwacji hotelowych i motelowych, usługi związane z hotelami, restauracjami, barami, kawiarniami, barami przekąskowymi, barami tematycznymi (theme bars), bistro, kafeteriami i stołówkami oraz usługi cateringowe z nimi związane, usługi związane z barami koktajlowymi, usługi w zakresie organizacji i obsługi (providing facilities) wystaw i konferencji, usługi w zakresie doradztwa związanego z wszystkimi wyżej wymienionymi usługami; klasy: 25, 41 i 43.

LIQUID

137473 1998 01 06 EPI Kosela Michał. Wrocław, (PL). **Usługi:** usługi w zakresie prowadzenia supermarketów, degustacji i promocji towarów; klasa 35.

epi centrum

137474 1998 06 04 Przedsiębiorstwo Wielobranżowe COMFORT Spółka z o.o.. Zgorzelec, (PL). **Towary i usługi:** produkcja prefabrykatów betonowych sprężonych i żelbetowych, produkcja płyt drogowych azurowych i pełnych produkcja betonu towarowego i zapraw; produkcja galanten betonowej, tj. kostki brukowej, krawężników, obrzeży, usługi **mony azowe** w zakresie produkowanych prefabrykatów, usługi projektowania budowlanego, szczególnie prefabrykatów betonowych. klasy: 19, 37 i 42.

COMFORT
spółka z o.o.

CFE: 26.3, 27.5, 29.1

Kolory znaku: biały, niebieski

137475 1998 06 15 «GOPOL Serwis» Spółka z o.o.. Jarocin, (PL). **Towary i usługi:** obrabiarki do metali, urządzenia do ostrzenia, będące częściami maszyn piły tarczowe, piły trakowe, piły

taśmowe, frezy, głowice frezarskie, noże do strugarek do mechanicznej obróbki drewna, materiałów drewnopochodnych, tworzyw sztucznych, metali i papieru, podajniki i podnośniki, łańcuch, pasy i taśmy do nich, piły do cięcia wzdłużnego i poprzecznego, traki pionowe i taśmowe, obrzynarki, urządzenia do manipulacji, wyrzynki i sortowania kłód drzewnych i drewna, legary rozładowczo-manipulacyjne kłód, urządzenia podawczo-odbiorcze, sortowniki, przenośniki rolkowe, łańcuchowe i taśmowe, urządzenia odbioru i przerobu odpadów tartacznych, urządzenia do odbioru trocin, urządzenia do rozdzielania tarcicy; usługi w zakresie montażu, serwisu i napraw maszyn i urządzeń zwłaszcza dla przemysłu drzewnego, montaż konstrukcji stalowych, budowa kotłowni, montaż urządzeń energetycznych, montaż instalacji przemysłowych, usługi w zakresie budownictwa ogólnego i przemysłowego, nadzór budowlany, ostrzenie i regenerowanie pił tarczowych z nakładkami z węglikiem spiekany; klasy: 7 i 37.

gopol

137476 1998 07 08 Pierwsz. 1998 03 05 (US). Prologis Trust. Aurora, (US). **Usługi:** nabywanie dla innych własności związanych z nieruchomościami, leasing, operacje i zarządzanie dotyczące własności związanych z nieruchomościami; usługi związane z rozbudową i zagospodarowaniem nieruchomości; klasy: 36 i 37.

PROLOGIS

137477 1998 07 14 AGORA S.A.. Warszawa, (PL). **Usługi:** usługi reklamowe, promocyjne i marketingowe, oraz prowadzenie kompleksowych kampanii w tym zakresie, tworzenie, wydawanie i dystrybucja materiałów promocyjno-reklamowych, także katalogów, organizowanie i obsługa, mających cele handlowe lub reklamowe, wystaw i targów; rozpowszechnianie programów radiowych i telewizyjnych; klasy: 35 i 38.

93,5 KLASYKA FM

137478 1998 08 25 Fabryka Aparatury Pomiarowej PAFAL Spółka Akcyjna. Świdnica, (PL). **Towary i usługi:** formy do odlewów aluminiowych, formy do tworzyw termoplastycznych, narzędzia skrawające, narzędzia mocujące, narzędzia pomiarowe, uchwyty, przyrządy mocujące, uchwyty wiertarskie, wycinarki, wykrojniki, tłoczniaki; aparatura kontrolno-pomiarowa i urządzenia specjalne, aparatura elektryczna i elektroniczna do pomiarów i kontroli zużycia energii elektrycznej, liczniki jedno i trójfazowe do sieci dwu, trój i cztero-przewodowej, do pomiaru energii czynnej i bierniej, dwutaryfowe i specjalne, wielotaryfowe, liczniki dwutaryfowe jedno i trójfazowe z przełącznikiem czasowym, liczniki wielotaryfowe jedno i trójfazowe z przełącznikiem czasowym, trójfazowe liczniki energii elektrycznej z elektronicznym wskaźnikiem mocy maksymalnej, liczniki trójfazowe z wielotaryfowym rejestratorem mocy i energii elektrycznej, indukcyjne i elektroniczne liczniki z nadajnikiem impulsów, rejestratory - wielokanałowe urządzenia do rejestracji i bilansowania energii elektrycznej i średnich mocy, wielofunkcyjne elektroniczne liczniki energii elektrycznej, elektroniczne liczniki jedno i trójfazowe, przyrządy kontrolno-pomiarowe do pojazdów samochodowych, czujniki: ciśnienia oleju, sygnalizacji ciśnienia oleju lub powietrza, poziomu paliwa, czujniki temperatury cieczy chłodzącej, wyłączniki termiczne współpracujące z wentylatorem układu chłodzenia silnika samochodowego, wskaźniki: ciśnienia oleju, temperatury wody, poziomu paliwa, prędkościomierze z licznikiem kilometrów, zestawy kontrolne parametrów eksploatacyjnych pojazdów (deski rozdzielcze), urządzenia pomiarowe; opakowania ochronne i transportowe z tektury do liczników energii elektrycznej; opakowania w formie pojemników z tworzyw sztucznych; organizowanie pokazów handlowych i reklamowych w zakresie liczników energii elektrycznej, systemów pomiarowych i aparatury kontrolno-pomiarowej; usługi wynajmu pomieszczeń biurowych; malowanie, usługi naprawy i konserwacji liczników energii elektrycznej, systemów pomiarowych i aparatury kontro-

Ino-pomiarowej; hartowanie metali, obróbka metali, frezowanie, szlifowanie, powlekanie galwaniczne, spawanie, lutowanie; usługi związane z organizacją wypoczynku, organizowanie i prowadzenie szkoleń, konferencji, kongresów, seminariów i sympozjów w dziedzinie liczników energii elektrycznej, systemów pomiarowych i aparatury kontrolno-pomiarowej; usługi projektowo-konstrukcyjne, usługi pomiarowe w zakresie liczników energii elektrycznej, systemów pomiarowych i aparatury kontrolno-pomiarowej, usługi pomiarowe w zakresie pomiarów wielkości mechanicznych i wielkości elektrycznych; bary szybkiej obsługi, usługi hotelowe; usługi opieki zdrowotnej; klasy: 7, 9, 16, 20, 35, 36, 37, 40, 41, 42, 43 i 44.

PAFAL

137479 1998 08 25 Fabryka Aparatury Pomiarowej PAFAL Spółka Akcyjna. Świdnica, (PL). **Towary i usługi:** formy do odlewów aluminiowych, formy do tworzyw termoplastycznych, narzędzia skrawające, narzędzia mocujące, narzędzia pomiarowe, uchwyty, przyrządy mocujące, uchwyty wiertarskie, wycinarki, wykrojniki, tłoczniaki; aparatura kontrolno-pomiarowa i urządzenia specjalne, aparatura elektryczna i elektroniczna do pomiarów i kontroli zużycia energii elektrycznej, liczniki jedno i trójfazowe do sieci dwu, trój i czteroprzewodowej, do pomiaru energii czynnej i biernej, dwutaryfowe i specjalne, wielotaryfowe, liczniki dwutaryfowe jedno i trójfazowe z przełącznikiem czasowym, liczniki wielotaryfowe jedno i trójfazowe z przełącznikiem czasowym, trójfazowe liczniki energii elektrycznej z elektronicznym wskaźnikiem mocy maksymalnej, liczniki trójfazowe z wielotaryfowym rejestratorem mocy i energii elektrycznej, indukcyjne i elektroniczne liczniki z nadajnikiem impulsów, rejestratory - wielokanałowe urządzenia do rejestracji i bilansowania energii elektrycznej i średnich mocy, wielofunkcyjne elektroniczne liczniki energii elektrycznej, elektroniczne liczniki jedno i trójfazowe, przyrządy kontrolno-pomiarowe do pojazdów samochodowych, czujniki: ciśnienia oleju, sygnalizacji ciśnienia oleju lub powietrza, poziomu paliwa, czujniki temperatury cieczy chłodzącej, wyłączniki termiczne współpracujące z wentylatorem układu chłodzenia silnika samochodowego, wskaźniki: ciśnienia oleju, temperatury wody, poziomu paliwa, prędkościomierze z licznikiem kilometrów, zestawy kontrolne parametrów eksploatacyjnych pojazdów (deski rozdzielcze), urządzenia pomiarowe; opakowania ochronne i transportowe do tektury do liczników energii elektrycznej; opakowania w formie pojemników z tworzyw sztucznych; organizowanie pokazów handlowych i reklamowych w zakresie liczników energii elektrycznej, systemów pomiarowych i aparatury kontrolno-pomiarowej; usługi wynajmu pomieszczeń biurowych; malowanie, usługi naprawy i konserwacji liczników energii elektrycznej, systemów pomiarowych i aparatury kontrolno-pomiarowej; hartowanie metali, obróbka metali, frezowanie, szlifowanie, powlekanie galwaniczne, spawanie, lutowanie; usługi związane z organizacją wypoczynku, organizowanie i prowadzenie szkoleń, konferencji, kongresów, seminariów i sympozjów w dziedzinie liczników energii elektrycznej, systemów pomiarowych i aparatury kontrolno-pomiarowej; usługi projektowo-konstrukcyjne, usługi pomiarowe w zakresie liczników energii elektrycznej, systemów pomiarowych i aparatury kontrolno-pomiarowej, usługi pomiarowe w zakresie pomiarów wielkości mechanicznych i wielkości elektrycznych; bary szybkiej obsługi, usługi hotelowe; usługi opieki zdrowotnej; klasy: 7, 9, 16, 20, 35, 36, 37, 40, 41, 42, 43 i 44.



CFE: 25.3, 26.1, 26.4, 27.5

137480 2001 03 29 Lenartowicz Wojciech, Nowak Andrzej, Erdmann Roman Przedsiębiorstwo Produkcyjno-Usługowe BE-LiN Spółka Jawna Zakład Pracy Chronionej. Poznań, (PL). **Towary:** ekstrakty mięsne, mięso, drób, ryby, dziczyzna, jaja, mleko, wyroby z mleka, jadalne oleje i tłuszcze, owoce i warzywa konserwowane, suszone, gotowane, galaretki, konfitury, konserwy, pickle, sosy do sałat; mieszanki herbat czarnych, mieszanki herbat czarnych aromatyzowane naturalnym olejkiem, mieszanki herbat czarnych aromatyzowane naturalnym olejkiem oraz suszem owocowym, herbaty z suszy owocowych, herbaty z suszy ziół; świeże owoce, jarzyny, nasiona, rośliny i naturalne kwiaty, pasza dla zwierząt, sól, ziemniaki; napoje bezalkoholowe; klasy: 29, 30, 31 i 32.



CFE: 24.9, 26.1, 27.5, 29.1

Kolory znaku: zielony, żółty, czarny, biały

137481 1998 10 16 Dobrodziej Elżbieta Wydawnictwo NASZE DROGI. Warszawa, (PL). **Towary:** czasopismo; klasa 16.



CFE: 27.5, 29.1

Kolory znaku: biały, popielaty, czerwony

137482 1998 09 04 General Motors Corporation. Detroit, (US). **Towary:** akumulatory i baterie elektryczne, kasetowe aparaty radiowe i telewizyjne, magnetofony, odtwarzacze płyt dźwiękowych, amperomierze, alarmowe urządzenia zapobiegające kradzieży, skrzynki połączeniowe stosowane w instalacjach oświetleniowych, elektryczne kable i przewody, odłączniki, szybkościomierze, elektryczne mechanizmy do otwierania drzwi, cewki elektryczne, terminale i przełączniki elektryczne, czujniki wody, płynu i paliwa, wskaźniki i mierniki gradientu; komputery; mikrochipy; nastawniki, termostaty, urządzenia zapłonowe i ich części, taśmy video i audio, kasety, płyty i nagrania, aparaty nagrywające, wytwarzające, odtwarzające i projektujące dźwięk i obrazy wizualne, filmy kinematograficzne, slajdy fotograficzne, okulary w tym przeciwsłoneczne, okulary przeciw oślepieniu, okulary ochronne, szkła i soczewki, oprawki i futerały do okularów, odbiorniki radiowe i telewizyjne, transodbiorniki, telefony, kompas, liniały, taśmy miernicze, teleskopy, mikroskopy, peryskopy, lornetki, szkła powiększające, kalkulatory, programy komputerowe i komputerowe urządzenia peryferyjne, alarmy, dzwoniący sygnałowe, urządzenia i światła ostrzegawcze i sygnalizacyjne, odbłaskowe krążki i taśmy do odzieży, trójkąty ostrzegawcze i inne awaryjne znaki do pojazdów, kamizelki ratunkowe, kaski ochronne i odzież ochronna, wodne aparaty do nurkowania, rurki do oddychania, maski i okulary do pływania, kamery, filmy, projektory slajdów, baterie, lampy błyskowe do kamer, gry elektroniczne; pojazdy silnikowe lądowe i ich części; papeteria w pudełkach, papier w arkuszach, tablice do zapisków, tablice na biuletyny, foldery, segregatory, materiały do pakowania dla pojemników; materiały reklamowe oraz kleje, litery, cyfry, znaki i figury; kalka, periodyki, fotografie, plakaty, kalkomanie, reprodukcje drukowane: druki litograficzne, obrazy, malarstwo, płótno malarskie, książki, roczniki, katalogi, kalendarze, albumy, dzienniki, materiały introligatorskie, materiały dla artystów: ołówki, pędzle, materiały do modelowa-

nia, instrumenty do pisania i rysowania: pióra, ołówki, długopisy, znaczniki, gumki, linijki, kątomierze; czcionki drukarskie i klisze, stemple, szablony, materiały szkoleniowe i instruktażowe: książki, pamflety, broszury, slajdy; karty do gry, przywieszki do prezentów, kosze na śmieci, wstążki do pakowania prezentów, kokardy, etykiety i nalepki, tablice do przypinania, karteczki do notatek, karty pocztowe, karty z życzeniami, koperty, kleje i płyny korekcyjne, książki do kolorowania i wycinanek, zestawy do malowania, karty pocztowe do kolorowania, transparenty i/lub animowane figurki do wystaw sklepowych, brystol, papierowe: obrusy, serwetki, zaproszenia; kufry, walizki i torby podróżne; produkty wytworzone ze skóry lub jej imitacji a mianowicie portfele, torebki ręczne, torby na ramię, szaszetki na kosmetyki, futerały na okulary, futerały przystosowane do mocowania przedmiotów, aktówek, teki, torby, okładki na rachunki; kapciuchy, portmonetki, etui na klucze, karty, paszporty, torby narzędziowe; parasole i parasolki, laski spacerowe; garnitury, garsonki, skarpety, pończochy i artykuły pończosznicze, artykuły bieliźniarskie, szorty, koszule, bluzy, spodnie, dresy, żakiety i kurtki, płaszcze w tym przeciwszczepowe, kapy, odzież nieprzemakalna, peleryny, kamizelki, rajstopy, odzieżowe artykuły dziewiarskie, szarfy, szaliki, czapki, kapelusze, daszki przeciwsłoneczne (odzież), suknie i togi, szlafroki, odzież dla dzieci i niemowląt, śliniaki, odzież wizytowa i wieczorowa, artykuły odzieży sportowej, odzież wypoczynkowa, odzież do spania, swetry, wdzianka, marynarki, chusteczki, paski, rękawiczki, fartuchy, trykoty, dżinsy, opaski na szyję, krawaty, kostiumy kąpielowe, przepaski na głowę, obuwie: buty, pantofle, sandały, klapki; klasy: 9, 12, 16, 18 i 25.

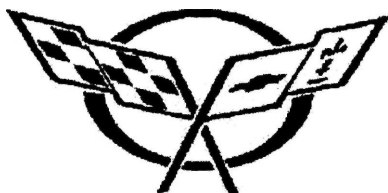

CFE: 24.7, 26.1

137483 1998 10 16 Inwertim Spółka z o.o.. Warszawa, (PL).
Towary i usługi: instalacje elektryczne, instalacje elektryczne antywłamaniowe, przetwornice elektryczne, prostowniki prądu, przełączniki elektryczne, pulpity rozdzielcze, szafy rozdzielcze, tablice rozdzielcze, tablice sterownicze; projektowanie (projekty techniczne), konstruowanie urządzeń elektrycznych, konstruowanie urządzeń elektronicznych; klasy: 9 i 42.



CFE: 26.1, 26.13, 27.5, 29.1

Kolory znaku: czarny, biały, niebieski

137484 1998 10 23 Skoczeń Ewa A.S.S.3 Biuro Exportu, Importu i Marketingu. Świętochłowice, (PL). **Usługi:** usługi w zakresie prowadzenia agencji importowo-eksportowej i agencji reklamowej, usługi w zakresie dystrybucji materiałów reklamowych, pokazy towarów, usługi w zakresie promocji towarów świadczone na rzecz osób trzecich, uaktualnianie materiałów reklamowych, marketing, usługi w zakresie prowadzenia sklepu w zakresie: przyborów do pisania, materiałów biurowych, upominków, wyrobów ze skóry: torebek, toreb, portmonetek, portfeli, sakiewek, aktówek, teczek, toreb, kufków i waliz podróżnych, etui na klucze, etui na dokumenty, etui na okulary, pasków, rękawiczek, kasetek ze skór

zwierzęcych, etui na przybory do manicure, kuferków na przybory toaletowe, klaserów na karty wizytowe i karty płatnicze oraz innych wyrobów ze skóry naturalnej o charakterze upominkowym jak i przeznaczonych specjalnie do celów reklamowych; usługi w zakresie magazynowania i składowania towarów, usługi w zakresie pakowania towarów; usługi w zakresie apreturowania papieru, barwienie skór, usługi w zakresie drukowania wzorców na papierze, tkaninach i skórach, usługi w zakresie kompletowania materiałów zamówionych przez osoby trzecie, usługi w zakresie laminowania, usługi w zakresie świadczenia informacji o środkach i sposobach zabezpieczania materiałów; usługi z zakresu druku litograficznego, offsetowego i sitodruku oraz fotoskładu, usługi świadczone przez grafików, usługi w zakresie komputerowej obróbki danych, usługi w zakresie testowania materiałów, usługi w zakresie odpłatnego udostępniania czasu dostępu do komputerów w celu przetwarzania danych, usługi w zakresie projektowania opakowań i wzornictwa przemysłowego; klasy: 35, 39, 40 i 42.

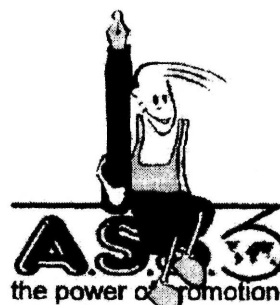

CFE: 1.5, 1.17, 2.1, 20.1, 27.5, 29.1

Kolory znaku: biały, granatowy, czarny, złoty, czerwony, żółty

137485 1998 10 28 Gniewosz Marcin, Bojanowski Michał «SUN TRAVEL» Biuro Podróży Spółka Cywilna. Warszawa, (PL). **Usługi:** usługi reklamowe, usługi w zakresie kupna i sprzedaży oraz handlu hurtowego artykułami przemysłowymi, usługi świadczone przez i dla punktów sprzedaży detalicznej i hurtowej; usługi w zakresie organizacji i obsługi krajowej i zagranicznej turystyki wyjazdowej oraz przyjazdowej; usługi w zakresie pośrednictwa w rezerwacji i sprzedaży turystyki krajowej i zagranicznej wyjazdowej i przyjazdowej; usługi w zakresie pośrednictwa w rezerwacji i sprzedaży dokumentów przewozowych przewoźników polskich i obcych w komunikacji krajowej i zagranicznej oraz organizacji przewozów wszelkimi środkami transportu; usługi wydawnicze i poligraficzne; usługi w zakresie organizacji i obsługi kongresów, zjazdów, konferencji wraz z imprezami towarzyszącymi, usługi w zakresie prowadzenia punktu informacji turystycznej, usługi w zakresie pośrednictwa i sprzedaży biletów na imprezy kulturalno-sportowe; usługi hotelarskie i usługi gastronomiczne wraz z usługami towarzyszącymi; klasy: 35, 39, 40, 41 i 43.



CFE: 26.2, 26.13, 27.5, 29.1

Kolory znaku: złoty, granatowy, czerwony, niebieski

137486 1998 11 25 Kancelaria Prawna KNS Spółka z o.o.. Warszawa, (PL). **Usługi:** agencje reklamowe, zarządzanie działalnością artystyczną, organizowanie wystaw w celach handlowych lub reklamowych, doradztwo w zakresie zarządzania działalnością gospodarczą, zarządzanie hotelami, zarządzanie profesjonalne działalnością artystyczną; usługi związane z organizowaniem i prowadzeniem dyskotek, informacja o imprezach rozrywkowych,

organizowanie i prowadzenie konferencji, organizowanie i prowadzenie kongresów, organizowanie i prowadzenie zjazdów, organizowanie konkursów edukacyjnych lub **rozrywkowych**, organizowanie loterii, wypożyczanie nagrań dźwiękowych, parki rozrywki, planowanie przyjęć, produkcja filmów na taśmach wideo, przedstawienia teatralne, publikowanie tekstów innych niż teksty reklamowe, rezerwacja miejsc na **widowiska, rozrywka**, usługi studia nagrań, organizowanie widowisk, produkcja widowisk, kluby towarzyskie lub edukacyjne, rejestracja dźwięku, doradztwo zawodowe nie dotyczące działalności gospodarczej; usługi barowe, bary szybkiej obsługi, usługi hotelowe, pensjonaty; klasy: 35, 41 i 43.

time music productions

137487 1998 12 23 Boral Andrzej, Rubak Krystyna Przedsiębiorstwo Produkcyjno-Usługowo-Handlowe ABAK Spółka Cywilna. Częstochowa, (PL). **Towary:** makarony, kluski, zacierka; klasa 30.



CFE:7.3, 9.7, 27.5, 29.1

Kolory znaku: biały, czerwony, granatowy

137488 1998 12 23 Andrzejewski Jerzy Yunnan Poland Tea. Poznań, (PL). **Towary:** herbaty, w szczególności herbaty liściaste, herbaty granulowane, herbaty ekspresowe, herbaty czarne, herbaty zielone, herbaty aromatyzowane; klasa 30.

yunnan złoty

137489 1998 12 23 Andrzejewski Jerzy Yunnan Poland Tea. Poznań, (PL). **Towary:** herbaty, w szczególności herbaty liściaste, herbaty granulowane, herbaty ekspresowe, herbaty czarne, herbaty zielone herbaty aromatyzowane; klasa 30.

yunnan gold

137490 1998 12 23 Andrzejewski Jerzy Yunnan Poland Tea. Poznań, (PL). **Towary:** herbaty, w szczególności herbaty liściaste, herbaty granulowane, herbaty ekspresowe, herbaty czarne, herbaty zielone, herbaty aromatyzowane; klasa 30.

yunnan golden

137491 1998 12 29 Multi-Pek Spółka z o. o.. Warszawa, (PL). **Towary:** mięso, ekstrakty mięsne, drób, ryby, **dziczyzna**, konserwy mięsne; nabiał, jaja, mleko, wyroby z **mleka**, jadalne oleje i tłuszcze, wyroby z mięsa, wędliny, owoce i **warzywa**, konserwowane, suszone, gotowane, galaretki, konfitury, konserwy rybne, pikle, sosy do sałat, mięso i konserwy dla zwierząt; wyroby zbożowe, cukier, ryż, **mąka**, kasze, preparaty zbożowe, używki, kawa, herbata, kakao, namiastki kawy, przyprawy, sól, **musztarda**, ocet, sosy, lód do **chłodzenia**, **tapioka**, sago, chleb, **ciastka**, wyroby cukiernicze, piekarnicze, proszki do pieczenia; produkty rolnicze-słód, ziemniaki, ogrodnicze-świeże owoce, jarzyny, nasiona, rośliny i naturalne kwiaty, pasza dla zwierząt-produkty leśne, ziarna, żywe zwierzęta; klasy: 29, 30 i 31.

BERTA

137492 1998 12 29 MULTI-PEK Spółka z o. o.. Warszawa, (PL). **Towary:** mięso, ekstrakty mięsne, drób, **dziczyzna**, ryby, mięso dla zwierząt, nabiał, **jaja**, mleko, wyroby z mleka, jadalne oleje i tłuszcze, owoce i warzywa-konserwowane, suszone, goto-

wane, galaretki, konfitury, konserwy, pikle, konserwy dla zwierząt, sosy do sałat; produkty rolnicze, słód, ziemniaki, ogrodnicze-świeże owoce, jarzyny, **nasiona**, rośliny i naturalne kwiaty, pasza dla zwierząt, produkty leśne, **ziarna**, żywe zwierzęta; klasy: 29 i 31.

DOGMAN

137493 1998 12 30 Sampo Oyj. Turku, (FI). **Towary i usługi:** materiały szkoleniowe i instruktażowe, podręczniki, broszury, czasopisma; usługi w zakresie doradztwa specjalistycznego w zakresie zarządzania działalnością **gospodarczą**, prowadzenia negocjacji handlowych (na rzecz osób trzecich), doradztwo handlowe; usługi ubezpieczeniowe, doradztwo w sprawach ubezpieczeniowych, doradztwo ekonomiczno-finansowe i informatyczne w zakresie zarządzania rynkiem kapitałowym, zarządzanie funduszami inwestycyjnymi otwartymi i zamkniętymi, zarządzanie funduszami emerytalnymi, organizowanie kapitałów finansowych i rzeczowych, usługi w zakresie inwestycji kapitałowych, pośrednictwo w obrocie papierami wartościowymi, tworzenie towarzystw funduszy powierniczych, lokowanie powierzonych środków na rynkach kapitałowych, usługi kredytowe, usługi lisingowe, **lising** finansowy, usługi w zakresie zarządzania majątkiem, usługi w zakresie wykonywania ekspertyz finansowych, ubezpieczeniowych; usługi w zakresie nauczania - organizacja szkoleń, kursów specjalistycznych (w zakresie ubezpieczeń i finansowych); klasy: 16, 35, 36 i 41.

SAMPO

137494 1999 01 06 «Tavita» Spółka z o.o.. Warszawa, (PL). **Towary i usługi:** mięso, ryby, drób, **dziczyzna**, ekstrakty mięsne, konserwowane suszone i gotowane owoce i **warzywa**, galaretki, dżemy, kompoty, jaja, mleko, produkty mleczne, oleje i tłuszcze jadalne; **kawa**, **herbata**, kakao, cukier, ryż, mąka i produkty zbożowe, chleb, wyroby cukiernicze i słodczyce, lody, miód, syropy, drożdże, proszek do **pieczenia**, sól, **musztarda**, ocet, sosy, przyprawy; świeże owoce i warzywa; piwo, wody mineralne, wody stołowe, wody gazowane, napoje bezalkoholowe, aperitify bezalkoholowe, napoje owocowe i soki owocowe; usługi barowe, bary szybkiej obsługi, domy turystyczne, domy wypoczynkowe, usługi hotelowe, kafeterie, kantyny, kawiarnie, restauracje, pensjonaty, usługi przygotowywania dań na zamówienie i dostarczania do domu, posiłki w restauracjach, restauracje samoobsługowe; klasy: 29, 30, 31, 32 i 43.

TAVITA

137495 1999 01 06 «Tavita» Spółka z o.o.. Warszawa, (PL). **Towary i usługi:** mięso, ryby, drób, **dziczyzna**, ekstrakty mięsne, konserwowane suszone i gotowane owoce i **warzywa**, galaretki, dżemy, kompoty, **jaja**, mleko, produkty mleczne, oleje i tłuszcze jadalne; **kawa**, **herbata**, kakao, cukier, ryż, mąka i produkty zbożowe, chleb, wyroby cukiernicze i słodczyce, lody, miód, syropy, drożdże, proszek do **pieczenia**, sól, **musztarda**, ocet, sosy, przyprawy; świeże owoce i warzywa; piwo, wody mineralne, wody stołowe, wody gazowane, napoje bezalkoholowe, aperitify bezalkoholowe, napoje owocowe i soki owocowe; usługi barowe, bary szybkiej obsługi, domy turystyczne, domy wypoczynkowe, usługi hotelowe, kafeterie, kantyny, kawiarnie, restauracje, pensjonaty, usługi przygotowywania dań na zamówienie i dostarczania do domu, posiłki w restauracjach, restauracje samoobsługowe; klasy: 29, 30, 31, 32 i 43.

tavita

137496 1999 02 05 Fundacja Polskiej Sztuki Nowoczesnej. Warszawa, (PL). **Towary i usługi:** wydawnictwa: albumy, czasopisma, książki, kalendarze, katalogi, afisze, druki (jako przesyłka pocztowa), fotografie, reprodukcje graficzne, obrazy (malarstwo) oprawione lub nie; odzież, obuwie, nakrycia głowy; organizowanie i prowadzenie kongresów, konkursów, konferencji, **sympo-**

zjów, zjazdów, seminariów, usługi związane z organizowaniem wystaw w muzeach, organizowanie wystaw w celach kulturalnych i edukacyjnych, publikowanie tekstów innych niż teksty reklamowe; klasy: 16, 25 i 41.

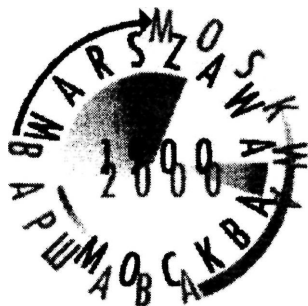

CFE: 24.15, 26.2, 27.5, 28.5, 29.1

Kolory znaku: czarny, czerwony

137497 1999 02 19 NETIX Skrzypczyński, Krzysztofowicz Spółka Jawna. Warszawa, (PL). **Towary i usługi:** dyskiety, interfejsy, kasy rejestrujące, komputery, modemy, peryferyjne urządzenia komputerowe, sprzęt informatyczny i teleinformatyczny, w tym systemy i sieci komputerowe, dyski: kompaktowe, magnetyczne, optyczne, oprogramowanie: komputerów, sprzętu informatycznego i teleinformatycznego oraz telekomunikacyjnego, w tym systemów i sieci komputerowych; czasopisma, informatory, kalendarze, katalogi, podręczniki, prospekty; usługi w zakresie: agencji reklamowych, doradztwa w działalności gospodarczej, ekspertyz opłacalności, pomocy w zarządzaniu działalnością gospodarczą, promocji i reklamy, zarządzania systemami i sieciami informatycznymi, zarządzania zbiorami informatycznymi, zbierania i udostępniania danych; usługi w zakresie: prowadzenia badań ekonomicznych oraz analiz finansowych systemów i sieci informatycznych, teleinformatycznych oraz telekomunikacyjnych, w tym systemów i sieci komputerowych; usługi w zakresie: montażu, napraw, obsługi i uruchamiania sprzętu informatycznego, teleinformatycznego i telekomunikacyjnego, w tym systemów i sieci komputerowych, wypożyczania sprzętu informatycznego, w tym systemów komputerowych; usługi w zakresie: dostarczania dostępu do sieci komputerowych, przesyłania, przetwarzania i składowania informacji przy pomocy sprzętu informatycznego, teleinformatycznego i telekomunikacyjnego, w tym systemów i sieci komputerowych, wypożyczania sprzętu teleinformatycznego i telekomunikacyjnego; usługi w zakresie: nauczania obsługi i programowania sprzętu informatycznego, teleinformatycznego i telekomunikacyjnego, w tym systemów i sieci komputerowych, prowadzenia konferencji oraz kursów i seminariów; usługi w zakresie: dostarczania dostępu do usług teleinformatycznych, w tym usług sieci komputerowych, serwerów i baz danych, obsługi i tworzenia baz danych, programowania komputerów i sieci komputerowych, przetwarzania danych, analizy i projektowania sprzętu informatycznego, teleinformatycznego i telekomunikacyjnego, w tym systemów i sieci komputerowych, doradztwa w sprawach bezpieczeństwa sprzętu informatycznego, teleinformatycznego i telekomunikacyjnego, w tym systemów i sieci komputerowych; klasy: 9, 16, 35, 36, 37, 38, 41 i 42.



CFE: 26.15, 27.5, 29.1

Kolory znaku: brązowy, biały

137498 1999 02 19 NETIX Skrzypczyński, Krzysztofowicz Spółka jawna. Warszawa, (PL). **Towary i usługi:** dyskiety, interfejsy, kasy rejestrujące, komputery, modemy, peryferyjne urządzenia komputerowe, sprzęt informatyczny i teleinformatyczny, w tym systemy i sieci komputerowe, dyski: kompaktowe, magnetyczne, optyczne, oprogramowanie: komputerów, sprzętu informatycznego i teleinformatycznego oraz telekomunikacyjnego, w tym systemów i sieci komputerowych; czasopisma, informatory, kalendarze, katalogi, podręczniki, prospekty; usługi w zakresie: agencji reklamowych, doradztwa w działalności gospodarczej, ekspertyz opłacalności, pomocy w zarządzaniu działalnością gospodarczą, promocji i reklamy, zarządzania systemami i sieciami informatycznymi, zarządzania zbiorami informatycznymi, zbierania i udostępniania danych; usługi w zakresie: prowadzenia badań ekonomicznych oraz analiz finansowych systemów i sieci informatycznych, teleinformatycznych oraz telekomunikacyjnych, w tym systemów i sieci komputerowych; usługi w zakresie: montażu, napraw, obsługi i uruchamiania sprzętu informatycznego, teleinformatycznego i telekomunikacyjnego, w tym systemów i sieci komputerowych, wypożyczania sprzętu informatycznego, w tym systemów komputerowych; usługi w zakresie: dostarczania dostępu do sieci komputerowych, przesyłania, przetwarzania i składowania informacji przy pomocy sprzętu informatycznego, teleinformatycznego i telekomunikacyjnego, w tym systemów i sieci komputerowych, wypożyczania sprzętu teleinformatycznego i telekomunikacyjnego; usługi w zakresie: nauczania obsługi i programowania sprzętu informatycznego, teleinformatycznego i telekomunikacyjnego, w tym systemów i sieci komputerowych, prowadzenia konferencji oraz kursów i seminariów; usługi w zakresie: dostarczania dostępu do usług teleinformatycznych, w tym usług sieci komputerowych, serwerów i baz danych, obsługi i tworzenia baz danych, programowania komputerów i sieci komputerowych, przetwarzania danych, analizy i projektowania sprzętu informatycznego, teleinformatycznego i telekomunikacyjnego, w tym systemów i sieci komputerowych, doradztwa w sprawach bezpieczeństwa sprzętu informatycznego, teleinformatycznego i telekomunikacyjnego, w tym systemów i sieci komputerowych; klasy: 9, 16, 35, 36, 37, 38, 41 i 42.

netiks

137499 1999 02 19 Firma Cukiernicza «Solidarność-rok założenia 1952» Spółka z o.o.. Lublin, (PL). **Towary:** wyroby cukiernicze, słodycze, wyroby czekoladowe, pieczywo cukiernicze; klasa 30.

Delfina-CZEKOLADOWY RAJ

137500 1999 02 22 PolCam Spółka z o.o.. Wesola k/Warszawy, (PL). **Towary:** preparat tworzący powłokę zabezpieczającą przed napisami i rysunkami (graffiti); klasa 2.

LINORIT

CFE: 27.5

137501 1999 02 23 Saki Aktiebolag. Svedala, (SE). **Towary:** skóra i imitacje skóry, skóry zwierzęce, skóry surowe, bagażniki, torby podróżne, torby skórzane, portfele, portmonetki, parasolki, parasole i laski, bicze, uprząże i wyroby rymarskie; odzież, obuwie, nakrycia głowy; klasy: 18 i 25.

ROCK'N'BLUE

137502 1999 02 23 Dolby Laboratories Licensing Corporation. San Francisco, (US). **Towary i usługi:** urządzenia związane z przetwarzaniem, nagrywaniem, odtwarzaniem, transmisją i odbiorem sygnałów elektronicznych, układy scalone, nagrane: taśmy audio i video dyski z zakodowanymi sygnałami odtwarzania systemu redukcji szumów, filmy kinowe, zasilacze, urządzenia zestrzajające i testujące do urządzeń związanych z przetwarzaniem,

nagrywaniem, reprodukcją, transmisją i odbiorem sygnałów elektronicznych, procesory do ścieżki dźwiękowej filmów kinowych, wielokanałowe procesory dźwięku, wzmacniacze i odbiorniki audio/video, odbiorniki telewizyjne, monitory video, tunery video, urządzenia nagrywające i rejestrujące audio oraz video, odtwarzacze dysków audio i video, nagrywarki dysków audio/video, wstępnie nagrane dyski audio, dyski video, dyski laserowe, DVD video dyski i DVD audio dyski cechujące się słowem mówionym, muzyką, efektami dźwiękowymi, widowiskami i ogólną informacją, odtwarzacze DVD dysków, odbiorniki i dekodery telewizji kablowej, urządzenia zdalnego sterowania dla tych towarów, komputery, programy komputerowe posiadające zdolność generowania dźwięków, procesory elektronicznych emisji sygnałów, procesory elektronicznych satelitarnych emisji sygnałów, elektroniczne, audio dekodery i kodery do cyfrowych audio dźwiękowych sygnałów, dźwięków filmowych, video, telewizji kablowej, telewizji wysokiej jakości, radia i opartymi na telekomunikacji satelitarnej; konsultowanie, inspekcja i kontrola jakościowa związane z nagrywaniem dźwięku, przenoszeniem nagranych dźwięków na filmy, powielaniem audio i video nagrań, do badania teatrów i kin w celu instalowania urządzeń reprodukcji dźwięku, do instalowania urządzeń reprodukcujących dźwięk w teatrach i kinach, do projektowania i wytwarzania użytkowych urządzeń audio i video oraz profesjonalnych urządzeń audio i video, konsultacja, inspekcja i kontrola jakości związana z projektowaniem i wytwarzaniem sprzętu komputerowego oraz sprzętu używanego do przetwarzania sygnałów w sieci komputerowej, usługi informacyjne on-line związane z nagrywaniem i odtwarzaniem dźwięku oraz pokrewnymi produktami; klasy: 9 i 42.

(znak dźwiękowy)

137503 1999 02 22 Lewek Marian, Lewek Krystyna Przedsiębiorstwo Handlowe FERRY T S.C.. Jaworzno, (PL). **Towary i usługi:** wyroby ślusarskie, konstrukcje stalowe; grzejniki; transport samochodowy; klasy: 6, 11 i 39.

KORAD

CFE: 27.5

137504 1999 03 09 Compagnie Gervais Danone, -(société anonyme). Levallois-Perret, (FR). **Towary:** twaróg, twarożki kremowe; klasa 29.

DANIO

137505 1999 03 09 Olympus Optical Company Limited. Tokio, (JP). **Towary:** aparaty do nagrywania i reprodukcji dysków magnetoptycznych; klasa 9.

TURBO MO

137506 1999 03 09 Scientific-Atlanta Arcodan A/S. Sønderborg, (DK). **Towary:** urządzenia elektroniczne, w szczególności: urządzenia do telewizji kablowej, anteny, urządzenia transmisyjne, sieci do dystrybucji obrazów i danych; klasa 9.

ARCODAN

137507 1999 03 08 Hanzel Zbigniew, Olszyńska Ewa Przedsiębiorstwo Wielobranżowe «almot» S.C.. Cieszyn, (PL). **Towary:** apteczki pierwszej pomocy: przenośne i podręczne; klasa 5.

almot

CFE: 27.5, 29.1

Kolor znaku: niebieski

137508 1999 03 10 SANOFI-SYNTHELABO, Societe Anonyme. Paryż, (FR). **Towary:** produkty farmaceutyczne i weterynaryjne; klasa 5.

EPILIM

137509 1999 03 10 International Masters Publishers B.V.. Utrecht, (NL). **Towary:** książki, czasopisma, druki, w tym wydawnictwa w postaci luźnych kartek; klasa 16.

W KLASYCZNYM NASTROJU

137510 1999 03 10 Dunhill Tobacco of London Limited. Londyn, (GB). **Towary:** cygara, cygaretki, tytoń do fajek, tytoń do skręcania, papierosy, tytoń i wyroby tytoniowe; klasa 34.

ALTAMIRAS

137511 1999 03 11 SAINT-GOBAIN ISOVER POLSKA Spółka z o.o.. Gliwice, (PL). **Towary i usługi:** materiały budowlane metalowe; izolacje budowlane; materiały budowlane niemetalowe; usługi budowlane, naprawy, usługi instalacyjne; klasy: 6, 17, 19 i 37.

M P S (MULTIPACK SYSTEM)

CFE: 24.17

137512 1999 03 10 Przedsiębiorstwo Hydrogeologiczne HYDROPOL S.A.. Kraków, (PL). **Usługi:** reklama i prowadzenie interesów w zakresie działalności wiertniczej; klasa 35.



CFE: 7.11, 26.1, 26.11, 27.5, 29.1

Kolory znaku: zielony, czarny, czerwony, niebieski

137513 1999 03 12 Przedsiębiorstwo Produkcyjno-Handlowe STYROPOL Spółka z o.o.. Biskupiec, (PL). **Towary i usługi:** materiały budowlane metalowe; wyroby z polistyrenu i tworzyw sztucznych, izolacyjne elementy i płyty budowlane ze styropianu do budowy i wykładania sufitów, ścian i podłóg, do wykładania zewnętrznych ścian budynków, płyty warstwowe, płyty oklejane, płyty ocieplające, płyty termoizolacyjne, płyty dźwiękochłonne, płyty tłumiące dźwięk, płyty stosowane do izolacji akustycznej i termicznej stropów w technologii podłóg pływających; materiały budowlane niemetalowe, styropianowe płyty i elementy budowlane; usługi budowlano-montażowo-remontowe budynków mieszkalnych i obiektów przemysłowych; projekty techniczne, doradztwo budowlane; klasy: 6, 17, 19, 37 i 42.

STYROPOL

CFE: 7.3, 27.5, 29.1

Kolory znaku: czarny, czerwony

137514 1999 03 12 Grabowski Piotr, Szpakowski Mirosław, Babaniec Grzegorz Przedsiębiorstwo Produkcyjno-Handlowe BINGO S.C.. Radom, (PL). **Towary:** produkty perfumeryjne, olejki eteryczne, kosmetyki, mydła, kremy, środki kąpielowe oraz do pielęgnacji ciała, szampony, dezodoranty, pasty do zębów, żele do

włosów, środki do rąk, produkty farmaceutyczne i higieniczne; klasy: 3 i 5.

GOLDEN ONE

137515 1999 03 12 Grabowski Piotr, Szpakowski Mirosław, Babaniec Grzegorz Przedsiębiorstwo Produkcyjno-Handlowe BINGO S.C.. Radom, (PL). **Towary:** produkty perfumeryjne, olejki eteryczne, kosmetyki, kremy, środki kąpielowe, sole do kąpieli, mydła, środki do pielęgnacji ciała, szampony, dezodoranty, pasty do zębów, środki do włosów, lakiery, kredki do oczu i ust, **mascary**, cienie do oczu; produkty farmaceutyczne i higieniczne; klasy: 3 i 5.

REDUAL

137516 1999 03 12 Grabowski Piotr, Szpakowski Mirosław, Babaniec Grzegorz Przedsiębiorstwo Produkcyjno-Handlowe BINGO S.C.. Radom, (PL). **Towary:** produkty perfumeryjne, olejki eteryczne, kosmetyki, kremy, środki do pielęgnacji włosów, lakiery, tusze (**mascary**) do rzęs, kredki do oczu i ust; produkty farmaceutyczne, higieniczne, środki dezynfekcyjne; klasy: 3 i 5.



CFE: 26.1, 27.5, 29.1

Kolory znaku: złoty, niebieski, biały

137517 1999 03 12 Zakłady Przemysłu Tłuszczowego w Warszawie S.A.. Warszawa, (PL). **Towary:** tłuszcze jadalne; klasa 29.

MASNICZKA

137518 1999 03 12 Pierwsz. 1998 09 16 (DE). Intel Corporation (a Delaware corporation). Santa Clara, (US). **Towary:** wykaz towarów objętych pierwszeństwem zgłoszenia: oprogramowanie komputerowe, sprzęt komputerowy, układy scalone, mikroprocesory i inne urządzenia półprzewodnikowe, urządzenia elektryczne i elektroniczne, fotograficzne, kinematograficzne, optyczne, wagowe, pomiarowe, sygnalizacyjne, kontrolne, do ratowania życia i do celów dydaktycznych, aparaty do nagrywania, transmisji lub reprodukcji dźwięku lub obrazu, magnetyczne nośniki danych, dyski z nagraniami; wykaz towarów nie objętych pierwszeństwem zgłoszenia: komputery, komputerowe oprogramowanie układowe, półprzewodniki, mikroprocesory, układy scalone, mikrokomputery, komputerowe zestawy układów mikroprocesorowych, komputerowe płyty główne i komputerowe płyty rozszerzenia, komputerowe płyty grafiki, sprzęt tworzący sieć **komputerową**, adaptery, węzły komutacyjne, urządzenia trasujące i gniazda do sieci komputerowych, komputerowe urządzenia peryferyjne i urządzenia elektroniczne stosowane z komputerami, klawiatury komputerowe, manipulatory kulkowe, myszy komputerowe, skanery, komputerowe urządzenia wejściowe, modemy, monitory, urządzenia wizyjne, wizyjne płytki drukowane, wizyjne produkty systemowe, aparaty i sprzęt do **zapisywania, przetwarzania, odbierania**, reprodukcji, transmisji, modyfikacji, **upakowania, rozpakowania**, przesyłania drogą **radiową**, łączenia i/lub udoskonalania dźwięku, wideo, obrazów, grafiki i danych, algorytmy do upakowania i rozpakowania danych, aparaty do testowania i kalibrowania podzespołów komputerowych, urządzenia umożliwiające odbiór programów telewizyjnych, programy komputerowe do zarządzania siecią **komputerową**, komputerowe programy użytkowe, oprogramowanie komputerowych systemów operacyjnych, programy komputerowe do zapisywania, przetwarzania, odbioru, reprodukcji, transmisji, modyfikacji, upakowania, rozpakowania, przesyłania drogą **radiową**, łączenia i/lub ulepszania dźwięku, wideo, obrazów, grafiki i danych, programy komputerowe do projektowania stron internetowych, programy komputerowe umożliwiające dostęp i korzystanie z **internetu**, aparaty i przyrządy telekomunikacyjne, aparaty i

sprzęt do **wideokonferencji, telekonferencji**, do wymiany i edycji dokumentów, kamery, słuchawki nagłowne, części, osprzęt oraz aparaty testujące do wszystkich w/w towarów, podłączniki użytkownika do w/w towarów, sprzedawane jako **całość** z w/w towarami; klasa 9.

ITANIUM

137519 1999 03 12 Lucas Licensing Ltd.. Nicasio, (US). **Towary i usługi:** urządzenia i przyrządy: naukowe, żeglarskie, geodezyjne, elektryczne, fotograficzne, kinematograficzne, optyczne, wagowe, pomiarowe, sygnalizacyjne, kontrolne, do ratowania życia, do celów dydaktycznych, urządzenia do **nagrywania**, transmisji lub reprodukcji dźwięku lub obrazu, magnetyczne nośniki danych, płyty (dyski) z nagraniami, automaty sprzedające i mechaniczne do urządzeń uruchamianych przez wrzucenie monety, kasy sklepowe, maszyny liczące, sprzęt **przetwarzający** dane i komputery, urządzenia do gaszenia ognia; papier, tektura i wyroby z tych materiałów, nie ujęte w innych klasach, druki, materiały introligatorskie, materiały fotograficzne, materiały piśmienne, kleje do materiałów piśmiennych lub do celów domowych, materiały przeznaczone dla artystów, pędzle malarskie, maszyny do pisania i sprzęt biurowy (z wyjątkiem mebli), materiały szkoleniowe i instruktażowe (z wyjątkiem aparatów), materiały z tworzyw sztucznych do pakowania (nie ujęte w innych klasach), karty do gry, czcionki drukarskie, matryce; gry i zabawki, artykuły sportowe i gimnastyczne nie ujęte w innych klasach, ozdoby choinkowe; radiowe usługi rozrywkowe, mianowicie programy radiowe dotyczące prezentowania przez radio osobistości i ludzi przedstawiających fikcyjne charaktery oraz osobistości i ludzi dyskutujących na tematy edukacyjne i rozrywkowe, rozrywka, mianowicie prezentowanie pokazów «variety», wiadomości, komedii, «science fiction» i edukacyjnych za pomocą telewizji, satelitów, audio, wideo i elektronicznych środków, produkcja i dystrybucja programów telewizyjnych dla innych, produkcja i dystrybucja filmów, produkcja i **dystrybucja** programów telewizji kablowej, dostarczanie wiadomości i informacji z zakresu edukacji i rozrywki odnoszących się do tematów «science fiction», gier komputerowych, filmów kinematograficznych za pośrednictwem globalnych sieci komputerowych i innych elektronicznych sieci komputerowych, usługi rozrywkowe, mianowicie zapewnianie dostępu do interaktywnych gier komputerowych za pomocą globalnych sieci komputerowych i innych elektronicznych sieci komputerowych, rozrywka o charakterze przejazdów przez parki zabaw, usługi dotyczące parków zabaw i parków tematycznych, usługi dotyczące «**fan-klubów**», usługi rozrywkowe dotyczące konkursów z zakresu trywiałów rozrywkowych (entertainment trivia), usługi komputerowe, mianowicie dostarczanie tablic biuletynowych «on-line» z dziedziny edukacji i rozrywki odnoszących się do filmów kinematograficznych, interaktywnych gier komputerowych, pokazów telewizyjnych i «science fiction»; klasy: 9, 16, 28 i 41.

GWIEZDNE WOJNY

137520 1999 03 11 UNICOM BOLS GROUP Sp. z o.o.. Obojniki Wielkopolskie, (PL). **Towary:** wyroby alkoholowe; klasa 33.

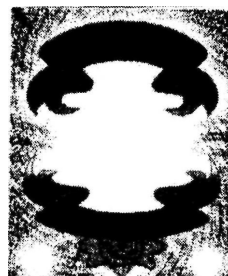

CFE: 25.1, 26.1, 26.13, 29.1

Kolory znaku: ciemnoniebieski, srebrny, biały, szary, czerwony, granatowy

137521 1999 03 11 Wawrzyniak Wiesław Przedsiębiorstwo Produkcyjno-Handlowe. Niedźwiady, (PL). **Towary:** napoje alkoholowe; klasa 33.

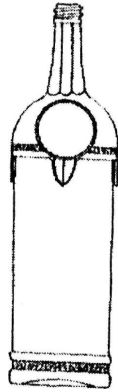

CFE: 19.7

137522 1999 03 11 Kwiecień Janusz, Schweiger Michał, Stachowiak Marek Wytwórnia Pasz i Koncentratów JANRA S.C.. Margońska Wieś, (PL). **Towary:** pasze, koncentraty paszowe, karmy dla zwierząt; klasa 31.

JANWIT

137523 1999 03 12 HOUSE of PRINCE POLAND SA. Jawornik, (PL). **Towary:** wyroby tytoniowe, tytoń, papierosy, zapalniczki, zapalki i artykuły dla palących; klasa 34.

cabrio

137524 1999 03 19 House of Prince Poland S.A.. Jawornik, (PL). **Towary:** wyroby tytoniowe, tytoń, papierosy, zapalniczki, zapalki i artykuły dla palących; klasa 34.

halloween

137525 1999 03 24 JPM-Soft Spółka z o.o.. Gdynia, (PL). **Towary i usługi:** komputery, części i osprzęt komputerowy, czytniki, drukarki komputerowe, dyski, interfejsy, karty magnetyczne, mikroprocesory, modemy, monitory hardware i software, nośniki danych i informacji, procesory tekstu, programy komputerowe, skanery; usługi prowadzone na rzecz osób trzecich z zakresu organizowania i zarządzania działalnością gospodarczą badania rynku, usługi z zakresu informacji (kompilacja sortowanie, pozyskiwanie i systematyzacja informacji w komputerowych bazach danych), usługi analizowania kosztów, prowadzenie ksiąg rachunkowych, przygotowywanie zeznań podatkowych; usługi opracowania programów komputerowych, opracowania opinii, ekspertyz, testowania sprzętu komputerowego i oprogramowania komputerowego, wypożyczanie komputerów, programów, odzyskiwanie komputerowych baz danych, administrowanie prawami autorskimi do programów komputerowych, projektowanie systemów informatycznych; klasy: 9, 35 i 42.



CFE: 26.15,27.5

137526 1999 03 30 LESCO PARIS Spółka z o.o.. Kraków, (PL). **Usługi:** dostarczanie żywności i napojów, prowadzenie restauracji, jadalni, baru restauracyjnego; klasa 43.



CFE: 26.4, 27.5

137527 1999 03 31 Hermann Schwerter Polska Spółka z o.o.. Konstancin-Jeziorna, (PL). **Towary:** łańcuchy, łańcuchy dla zwierząt, litery i cyfry z metali nieszlachetnych z wyjątkiem czcionek, ćwieki, numery domów metalowe, drut metalowy, napinacze do drutu metalowe, drut ze stopów metali nieszlachetnych, klamki do drzwi i okien metalowe, kołatki do drzwi, nieelektryczne urządzenia do otwierania drzwi, okucia do drzwi i okien, osprzęt do drzwi i okien metalowy, rolki i prowadnice do drzwi i okien, zasuwki, dzwonki, dzwonki dla zwierząt, ekrany paleniskowe, figurki z metali nieszlachetnych, gałki metalowe, gwoździe, haki, haki do wieszania ubrań metalowe, tabliczki identyfikacyjne metalowe, kątowniki metalowe, klamki, kłódki, kołki metalowe, kółka metalowe do kluczy, kółka samonastawne do mebli, kraty metalowe, końcówki metalowe do lin, liny stalowe, złącza metalowe do łańcuchów, osprzęt do mebli metalowy, drut z miedzi niez izolowany, nakrętki metalowe, narożniki metalowe w budownictwie, nasadki na laski metalowe, nity metalowe, okucia do budownictwa, plomby, plomby zabezpieczające, zamknięcia do pojemników metalowe, sprężyny, śruby metalowe, taśmy metalowe, druty do wiązania metalowe, wieszaki na ubrania metalowe, zaciski do rur lub kabli metalowe, zamki do toreb metalowe, zamki inne niż elektryczne metalowe, zatraski drzwiowe metalowe, zawiasy metalowe; liny niemetalowe, pakuły; klasy: 6 i 22.



CFE: 27.5, 29.1

Kolory znaku: niebieski, biały

137528 1999 03 31 Polifarb Cieszyn - Wrocław S.A.. Wrocław, (PL). **Towary:** kleje, żywice syntetyczne; farby, lakiery, emalie, pokosty, bejce, kity szpachlowe, koloranty, szpachlówki, rozcieńczalniki; środki grzybobójcze; materiały uszczelniające; zaprawy tynkarskie; klasy: 1, 2, 5, 17 i 19.



CFE: 27.5, 27.7

137529 1999 03 31 Majchrzak Izabela P.P.H.U. IZARO Firma Krawiecka. Pabianice, (PL). **Towary:** odzież damska i męska; klasa 25.



CFE: 27.5,29.1

Kolory znaku: żółty, czarny

243

WPISY I ZMIANY W REJESTRZE ZNAKÓW TOWAROWYCH

(nie uwzględnione w innych samodzielnych ogłoszeniach)

Poniższe zestawienie zawiera kolejno: numer rejestru znaków towarowych, datę wpisu, oznaczenie rubryki, w której dokonano wpisu lub zmiany oraz treść wpisu. Poszczególne rubryki rejestru znaków towarowych zawierają następujące dane:

rubryka A - nazwisko i imię lub nazwę oraz miejsce zamieszkania lub siedzibę uprawnionego z tytułu rejestracji znaku towarowego, a także określenie rodzaju działalności gospodarczej; w przypadku wspólnego znaku towarowego wpisuje się regulamin znaku wspólnego,

rubryka B - opis znaku towarowego sporządzony zgodnie z § 5 ust. 2 pkt 1 -4; fotografię (odbitkę) zarejestrowanego znaku towarowego; wykaz towarów, do których oznaczenia jest przeznaczony znak towarowy; określenie klas towarowych,

rubryka C - przedłużenie okresu ochrony znaku towarowego,

rubryka D - prawa ograniczające prawo z rejestracji,

rubryka E - datę uchylecia lub unieważnienia decyzji o rejestracji znaku towarowego, datę i przyczynę uznania prawa z rejestracji znaku towarowego za wygasłe.

Uwaga: Publikacji podlegają: zmiana uprawnionego, zmiana nazwy uprawnionego, prawa ograniczające prawa z rejestracji, zmiana regulaminu znaku wspólnego, sprostowania istotnych pomyłek.

18629 2002 07 02 A. Wprowadzono zmianę uprawnionego przez wykreślenie wpisu: „United Distillers & Vintners (ER) Limited, Edynburg, Wielka Brytania” i dokonanie wpisu: „UDV Amsterdam BV, Amsterdam, Holandia”.

36312 2002 07 02 A. Wprowadzono zmianę uprawnionego przez wykreślenie wpisu: „United Distillers & Vintners (ER) Limited, Edinburgh, Wielka Brytania” i dokonanie wpisu: „UDV Amsterdam BV, Amsterdam, Holandia”.

40479 2002 07 02 A. Wprowadzono zmianę nazwy uprawnionego przez wykreślenie wpisu: „Procter & Gamble GmbH, Schwalbach, Niemcy” i dokonanie wpisu: „Procter & Gamble Holding GmbH, Schwalbach, Niemcy”.

43511 2002 07 02 A. Wprowadzono zmianę nazwy uprawnionego przez wykreślenie wpisu: „Procter & Gamble GmbH, Schwalbach am Taunus, Niemcy” i dokonanie wpisu: „Procter & Gamble Holding GmbH, Schwalbach am Taunus, Niemcy”.

44601 2002 07 02 A. Wprowadzono zmianę uprawnionego przez wykreślenie wpisu: „United Distillers & Vintners (ER) Limited, Edynburg, Wielka Brytania” i dokonanie wpisu: „UDV Amsterdam BV, Amsterdam, Holandia”.

45054 2002 07 02 A. Wprowadzono zmianę nazwy uprawnionego przez wykreślenie wpisu: „Fabriques de Tabac Réunies

S.A., Neuchatel, Szwajcaria” i dokonanie wpisu: „PHILIP MORRIS PRODUCTS S.A., Neuchâtel, Szwajcaria”.

45055 2002 07 02 A. Wprowadzono zmianę nazwy uprawnionego przez wykreślenie wpisu: „Fabriques de Tabac Réunies S.A., Neuchatel, Szwajcaria” i dokonanie wpisu: „PHILIP MORRIS PRODUCTS S.A., Neuchâtel, Szwajcaria”.

45300 2002 07 02 A. Wprowadzono zmianę nazwy uprawnionego przez wykreślenie wpisu: „Fabriques de Tabac Réunies S.A., Neuchatel, Szwajcaria” i dokonanie wpisu: „PHILIP MORRIS PRODUCTS S.A., Neuchâtel, Szwajcaria”.

46279 2002 07 02 A. Wprowadzono zmianę nazwy uprawnionego przez wykreślenie wpisu: „Fabriques de Tabac Réunies S.A., Neuchatel, Szwajcaria” i dokonanie wpisu: „PHILIP MORRIS PRODUCTS S.A., Neuchâtel, Szwajcaria”.

49830 2002 07 02 A. Wprowadzono zmianę nazwy uprawnionego przez wykreślenie wpisu: „IMPERIAL CHEMICALS INDUSTRIES PLC, Londyn, Wielka Brytania” i dokonanie wpisu: „IMPERIAL CHEMICAL INDUSTRIES PLC, Londyn, Wielka Brytania”.

49832 2002 07 04 A. Wprowadzono zmianę nazwy uprawnionego przez wykreślenie wpisu: „IMPERIAL CHEMICALS INDUSTRIES PLC, Londyn, Wielka Brytania” i dokonanie wpisu: „IMPERIAL CHEMICAL INDUSTRIES PLC, Londyn, Wielka Brytania”.

51125 2002 07 09 C. Dokonano wpisu: „Rejestracja krajowa została zastąpiona rejestracją międzynarodową Nr 738462 w zakresie towarów wskazanych w tejże rejestracji krajowej”.

51882 2002 07 04 A. Wprowadzono zmianę nazwy uprawnionego przez wykreślenie wpisu: „Procter & Gamble GmbH, Schwalbach am Taunus, Niemcy” i dokonanie wpisu: „Procter & Gamble Holding GmbH, Schwalbach am Taunus, Niemcy”.

52313 2002 07 04 A. Wprowadzono zmianę nazwy uprawnionego przez wykreślenie wpisu: „Procter & Gamble GmbH, Schwalbach am Taunus, Niemcy” i dokonanie wpisu: „Procter & Gamble Holding GmbH, Schwalbach am Taunus, Niemcy”.

53720 2002 07 04 A. Wprowadzono zmianę nazwy uprawnionego przez wykreślenie wpisu: „Procter & Gamble GmbH, Schwalbach am Taunus, Niemcy” i dokonanie wpisu: „Procter & Gamble Holding GmbH, Schwalbach am Taunus, Niemcy”.

54507 2002 07 04 A. Wprowadzono zmianę nazwy uprawnionego przez wykreślenie wpisu: „Procter & Gamble GmbH, Schwalbach am Taunus, Niemcy” i dokonanie wpisu: „Procter & Gamble Holding GmbH, Schwalbach am Taunus, Niemcy”.

54633 2002 07 04 A. Wprowadzono zmianę nazwy uprawnionego przez wykreślenie wpisu: „Procter & Gamble GmbH, Schwalbach am Taunus, Niemcy” i dokonanie wpisu: „Procter & Gamble Holding GmbH, Schwalbach am Taunus, Niemcy”.

58518 2002 07 04 A. Wprowadzono zmianę siedziby uprawnionego przez wykreślenie wpisu: „Los Angeles, Kalifornia, Stany Zjednoczone Ameryki” i dokonanie wpisu: „Houston, Texas, Stany Zjednoczone Ameryki”.

58825 2002 07 04 A. Wprowadzono zmianę nazwy uprawnionego przez wykreślenie wpisu: „Fabriques de Tabac Réunies S.A., Neuchatel, Szwajcaria” i dokonanie wpisu: „PHILIP MORRIS PRODUCTS S.A., Neuchâtel, Szwajcaria”.

60789 2002 07 04 A. Wprowadzono zmianę nazwy uprawnionego przez wykreślenie wpisu: „Procter & Gamble GmbH, Schwalbach am Taunus, Niemcy” i dokonanie wpisu: „Procter & Gamble Holding GmbH, Schwalbach am Taunus, Niemcy”.

60790 2002 07 04 A. Wprowadzono zmianę nazwy uprawnionego przez wykreślenie wpisu: „Procter & Gamble GmbH, Schwalbach am Taunus, Niemcy” i dokonanie wpisu: „Procter & Gamble Holding GmbH, Schwalbach am Taunus, Niemcy”.

60792 2002 07 05 A. Wprowadzono zmianę nazwy uprawnionego przez wykreślenie wpisu: „Procter & Gamble GmbH, Schwalbach am Taunus, Niemcy” i dokonanie wpisu: „Procter & Gamble Holding GmbH, Schwalbach am Taunus, Niemcy”.

61062 2002 07 05 A. Wprowadzono zmianę nazwy uprawnionego przez wykreślenie wpisu: „Procter & Gamble GmbH, Schwalbach am Taunus, Niemcy” i dokonanie wpisu: „Procter & Gamble Holding GmbH, Schwalbach am Taunus, Niemcy”.

61063 2002 07 05 A. Wprowadzono zmianę nazwy uprawnionego przez wykreślenie wpisu: „Procter & Gamble GmbH, Schwalbach am Taunus, Niemcy” i dokonanie wpisu: „Procter & Gamble Holding GmbH, Schwalbach am Taunus, Niemcy”.

61067 2002 07 05 A. Wprowadzono zmianę nazwy uprawnionego przez wykreślenie wpisu: „Procter & Gamble GmbH, Schwalbach am Taunus, Niemcy” i dokonanie wpisu: „Procter & Gamble Holding GmbH, Schwalbach am Taunus, Niemcy”.

61068 2002 07 05 A. Wprowadzono zmianę nazwy uprawnionego przez wykreślenie wpisu: „Procter & Gamble GmbH, Schwalbach am Taunus, Niemcy” i dokonanie wpisu: „Procter & Gamble Holding GmbH, Schwalbach am Taunus, Niemcy”.

61069 2002 07 05 A. Wprowadzono zmianę nazwy uprawnionego przez wykreślenie wpisu: „Procter & Gamble GmbH, Schwalbach am Taunus, Niemcy” i dokonanie wpisu: „Procter & Gamble Holding GmbH, Schwalbach am Taunus, Niemcy”.

61389 2002 07 05 A. Wprowadzono zmianę nazwy uprawnionego przez wykreślenie wpisu: „Procter & Gamble GmbH, Schwalbach am Taunus, Niemcy” i dokonanie wpisu: „Procter & Gamble Holding GmbH, Schwalbach am Taunus, Niemcy”.

61390 2002 07 05 A. Wprowadzono zmianę nazwy uprawnionego przez wykreślenie wpisu: „Procter & Gamble GmbH, Schwalbach am Taunus, Niemcy” i dokonanie wpisu: „Procter & Gamble Holding GmbH, Schwalbach am Taunus, Niemcy”.

61391 2002 07 05 A. Wprowadzono zmianę nazwy uprawnionego przez wykreślenie wpisu: „Procter & Gamble GmbH, Schwalbach am Taunus, Niemcy” i dokonanie wpisu: „Procter & Gamble Holding GmbH, Schwalbach am Taunus, Niemcy”.

61392 2002 07 05 A. Wprowadzono zmianę nazwy uprawnionego przez wykreślenie wpisu: „Procter & Gamble GmbH, Schwalbach am Taunus, Niemcy” i dokonanie wpisu: „Procter & Gamble Holding GmbH, Schwalbach am Taunus, Niemcy”.

61393 2002 07 05 A. Wprowadzono zmianę nazwy uprawnionego przez wykreślenie wpisu: „Procter & Gamble GmbH, Schwalbach am Taunus, Niemcy” i dokonanie wpisu: „Procter & Gamble Holding GmbH, Schwalbach am Taunus, Niemcy”.

62806 2002 07 08 A. Wprowadzono zmianę nazwy uprawnionego przez wykreślenie wpisu: „Alko Group Ltd., Helsinki, Finlandia” i dokonanie wpisu: „Altia Group Ltd, Helsinki, Finlandia”.

66170 2002 07 08 A. Wprowadzono zmianę nazwy uprawnionego przez wykreślenie wpisu: „Procter & Gamble GmbH, Schwalbach, Niemcy” i dokonanie wpisu: „Procter & Gamble Holding GmbH, Schwalbach, Niemcy”.

66171 2002 07 08 A. Wprowadzono zmianę nazwy uprawnionego przez wykreślenie wpisu: „Procter & Gamble GmbH, Schwalbach, Niemcy” i dokonanie wpisu: „Procter & Gamble Holding GmbH, Schwalbach, Niemcy”.

67457 2002 07 08 A. Wprowadzono zmianę uprawnionego przez wykreślenie wpisu: „W & A Gilbey Limited, Londyn, Wielka Brytania” i dokonanie wpisu: „UDV Amsterdam BV, Amsterdam, Holandia”.

69927 2002 07 08 A. Wprowadzono zmianę uprawnionego przez wykreślenie wpisu: „Papierwerke Halstrick GmbH, Raubach, Niemcy” i dokonanie wpisu: „Metsä Tissue Oyj, Espoo, Finlandia”.

71165 2002 07 08 A. Wprowadzono zmianę siedziby uprawnionego przez wykreślenie wpisu: „Bazylea, Szwajcaria” i dokonanie wpisu: „Münchenstein, Szwajcaria”.

71185 2002 07 08 A. Wprowadzono zmianę nazwy uprawnionego przez wykreślenie wpisu: „John Hancock Mutual Life Insurance Company, Boston, Massachusetts, Stany Zjednoczone Ameryki” i dokonanie wpisu: „John Hancock Life Insurance Company, Boston, Stany Zjednoczone Ameryki”.

71801 2002 07 08 A. Wprowadzono zmianę nazwy uprawnionego przez wykreślenie wpisu: „A.I.C. Phototechnik GmbH, Leinfelden-Echterdingen, Niemcy” i dokonanie wpisu: „Soligor GmbH Foto-Optik-Video-Elektronik, Leinfelden-Echterdingen, Niemcy”.

72123 2002 07 08 A. Wprowadzono zmianę siedziby uprawnionego przez wykreślenie wpisu: „Bazylea, Szwajcaria” i dokonanie wpisu: „Münchenstein, Szwajcaria”.

72124 2002 07 08 A. Wprowadzono zmianę nazwy uprawnionego przez wykreślenie wpisu: „Schomburg & Co. KG Fabrik für chemischen Bautenschutz, Detmold, Niemcy” i dokonanie wpisu: „Schomburg & Co. KG, Detmold, Niemcy”.

72124 2002 07 08 A. Wprowadzono zmianę nazwy uprawnionego przez wykreślenie wpisu: „Schomburg & Co. KG, Detmold, Niemcy” i dokonanie wpisu: „Schomburg GmbH & Co. KG, Detmold, Niemcy”.

72129 2002 07 08 A. Wprowadzono zmianę nazwy uprawnionego przez wykreślenie wpisu: „Campina Aktiengesellschaft, Heilbronn, Niemcy” i dokonanie wpisu: „Campina GmbH, Heilbronn, Niemcy”.

72130 2002 07 08 A. Wprowadzono zmianę nazwy uprawnionego przez wykreślenie wpisu: „Campina Aktiengesellschaft, Heilbronn, Niemcy” i dokonanie wpisu: „Campina GmbH, Heilbronn, Niemcy”.

72180 2002 07 08 A. Wprowadzono zmianę nazwy uprawnionego przez wykreślenie wpisu: „Zyklontechnik GmbH, Krems, Austria” i dokonanie wpisu: „PMT-Zyklontechnik GmbH, Krems, Austria”.

72225 2002 07 08 A. Wprowadzono zmianę nazwy uprawnionego przez wykreślenie wpisu: „Asahi Kasei Kogyo Kabushiki Kaisha, Osaka, Japonia” i dokonanie wpisu: „ASAHI KASEI KABUSHIKI KAISHA, Osaka, Japonia”.

72526 2002 07 08 A. Wprowadzono zmianę nazwy uprawnionego przez wykreślenie wpisu: „John Hancock Mutual Life Insurance Company, Boston, Massachusetts, Stany Zjednoczone Ameryki” i dokonanie wpisu: „John Hancock Life Insurance Company, Boston, Stany Zjednoczone Ameryki”.

73331 2002 07 08 A. Wprowadzono zmianę siedziby uprawnionego przez wykreślenie wpisu: „Bazylea, Szwajcaria” i dokonanie wpisu: „Münchenstein, Szwajcaria”.

75101 2002 07 08 A. Wprowadzono zmianę uprawnionego przez wykreślenie wpisu: „Mirage Studios /Massachusetts corporation/, Northampton, Stany Zjednoczone Ameryki” i dokonanie wpisu: „Mirage Studios, Inc. (Massachusetts corporation), Northampton, Stany Zjednoczone Ameryki”.

76908 2002 07 15 A. Wprowadzono zmianę uprawnionego przez wykreślenie wpisu: „Podhalańskie Przedsiębiorstwo Przemysłu Spożywczego TYMBARK Spółka Akcyjna, Tymbark, Polska” i dokonanie wpisu: „Maspex Wadowice Sp. z o.o., Wadowice, Polska”.

77311 2002 07 08 A. Wprowadzono zmianę uprawnionego przez wykreślenie wpisu: „Mirage Studios /Massachusetts corporation/, Northampton, Stany Zjednoczone Ameryki” i dokonanie wpisu: „Mirage Studios, Inc. (Massachusetts corporation), Northampton, Stany Zjednoczone Ameryki”.

77820 2002 07 15 A. Wprowadzono zmianę uprawnionego przez wykreślenie wpisu: „MASPEX Spółka z o.o., Wadowice, Polska” i dokonanie wpisu: „Maspex Wadowice Sp. z o.o., Wadowice, Polska”.

77821 2002 07 15 A. Wprowadzono zmianę uprawnionego przez wykreślenie wpisu: „MASPEX Spółka z o.o., Wadowice, Polska” i dokonanie wpisu: „Maspex Wadowice Sp. z o.o., Wadowice, Polska”.

81054 2002 07 08 A. Wprowadzono zmianę nazwy uprawnionego przez wykreślenie wpisu: „BACCARA Przedsiębiorstwo Produkcyjno Handlowe Lesław Markiewicz, Mosina, Polska” i dokonanie wpisu: „BACCARA Przedsiębiorstwo Produkcyjno Handlowe Lesław Markiewicz, Elżbieta Markiewicz, Mosina, Polska”.

81055 2002 07 09 A. Wprowadzono zmianę nazwy uprawnionego przez wykreślenie wpisu: „BACCARA Przedsiębiorstwo Produkcyjno Handlowe Lesław Markiewicz, Mosina, Polska” i dokonanie wpisu: „BACCARA Przedsiębiorstwo Produkcyjno Handlowe Lesław Markiewicz, Elżbieta Markiewicz, Mosina, Polska”.

84799 2002 07 15 A. Wprowadzono zmianę uprawnionego przez wykreślenie wpisu: „MASPEX Sp. z o.o., Wadowice, Polska” i dokonanie wpisu: „Maspex Wadowice Sp. z o.o., Wadowice, Polska”.

85207 2002 07 15 A. Wprowadzono zmianę uprawnionego przez wykreślenie wpisu: „Podhalańskie Przedsiębiorstwo Przemysłu Spożywczego TYMBARK Spółka Akcyjna, Tymbark, Polska” i dokonanie wpisu: „Maspex Wadowice Sp. z o.o., Wadowice, Polska”.

85459 2002 07 17 A. Wprowadzono zmianę nazwy uprawnionego przez wykreślenie wpisu: „Kaliskie Zakłady Koncentratów Spożywczych WINIARY, Kalisz, Polska” i dokonanie wpisu: „Kaliskie Zakłady Koncentratów Spożywczych "WINIARY" S.A., Kalisz, Polska”.

85459 2002 07 17 A. Wprowadzono zmianę nazwy uprawnionego przez wykreślenie wpisu: „Kaliskie Zakłady Koncentratów Spożywczych „WINIARY” S.A., Kalisz, Polska” i dokonanie wpisu: „„WINIARY” Spółka Akcyjna, Kalisz, Polska”.

85560 2002 07 17 A. Wprowadzono zmianę nazwy uprawnionego przez wykreślenie wpisu: „WINIARY Kaliskie Zakłady Koncentratów Spożywczych, Kalisz, Polska” i dokonanie wpisu: „Kaliskie Zakłady Koncentratów Spożywczych „WINIARY” S.A., Kalisz, Polska”.

85560 2002 07 17 A. Wprowadzono zmianę nazwy uprawnionego przez wykreślenie wpisu: „Kaliskie Zakłady Koncentratów Spożywczych „WINIARY” S.A., Kalisz, Polska” i dokonanie wpisu: „„WINIARY” Spółka Akcyjna, Kalisz, Polska”.

86162 2002 07 15 A. Wprowadzono zmianę uprawnionego przez wykreślenie wpisu: „Podhalańskie Przedsiębiorstwo Przemysłu Spożywczego TYMBARK Spółka Akcyjna, Tymbark, Polska” i dokonanie wpisu: „Maspex Wadowice Sp. z o.o., Wadowice, Polska”.

86437 2002 07 15 A. Wprowadzono zmianę uprawnionego przez wykreślenie wpisu: „Mando Machinery Corporation, Kyunggi-do, Republika Korei” i dokonanie wpisu: „Mando Corporation, Kyunggi-do, Republika Korei”.

87685 2002 07 15 A. Wprowadzono zmianę uprawnionego przez wykreślenie wpisu: „MASPEX Sp. z o.o., Wadowice, Polska” i dokonanie wpisu: „Maspex Wadowice Sp. z o.o., Wadowice, Polska”.

87691 2002 07 15 A. Wprowadzono zmianę uprawnionego przez wykreślenie wpisu: „„MASPEX” Sp. z o.o., Wadowice, Polska” i dokonanie wpisu: „Maspex Wadowice Sp. z o.o., Wadowice, Polska”.

89091 2002 07 04 A. Wprowadzono zmianę siedziby uprawnionego przez wykreślenie wpisu: „Hampton, Stany Zjednoczone Ameryki” i dokonanie wpisu: „Stratham, New Hampshire, Stany Zjednoczone Ameryki”.

89236 2002 07 09 A. Wprowadzono zmianę uprawnionego przez wykreślenie wpisu: „Koprowski Tomasz, Szmidt Jan, Wrocław, Polska” i dokonanie wpisu: „Toya Spółka Akcyjna, Wrocław, Polska”.

89969 2002 07 15 A. Wprowadzono zmianę uprawnionego przez wykreślenie wpisu: „Podhalańskie Przedsiębiorstwo Przemysłu Spożywczego TYMBARK Spółka Akcyjna, Tymbark, Polska” i dokonanie wpisu: „Maspex Wadowice Sp. z o.o., Wadowice, Polska”.

90728 2002 07 09 A. Wprowadzono zmianę uprawnionego przez wykreślenie wpisu: „United Distillers & Vintners (ER) Limited, Edynburg, Wielka Brytania” i dokonanie wpisu: „UDV Amsterdam BV, Amsterdam, Holandia”.

91536 2002 07 15 A. Wprowadzono zmianę uprawnionego przez wykreślenie wpisu: „MASPEX Spółka z o.o., Wadowice, Polska” i dokonanie wpisu: „Maspex Wadowice Sp. z o.o., Wadowice, Polska”.

91710 2002 07 09 A. Wprowadzono zmianę uprawnionego przez wykreślenie wpisu: „W & A Gilbey Limited, Londyn, Wielka Brytania” i dokonanie wpisu: „UDV Amsterdam BV, Amsterdam, Holandia”.

92575 2002 07 09 A. Wprowadzono zmianę uprawnionego przez wykreślenie wpisu: „UNITED Distillers & Vintners (ER) Limited, Edynburg, Wielka Brytania” i dokonanie wpisu: „UDV Amsterdam BV, Amsterdam, Holandia”.

95249 2002 07 15 A. Wprowadzono zmianę uprawnionego przez wykreślenie wpisu: „MASPEX Spółka z o.o., Wadowice, Polska” i dokonanie wpisu: „Maspex Wadowice Sp. z o.o., Wadowice, Polska”.

95293 2002 07 15 A. Wprowadzono zmianę uprawnionego przez wykreślenie wpisu: „Polska Żywność S.A., Olsztynek, Polska” i dokonanie wpisu: „Maspex Wadowice Sp. z o.o., Wadowice, Polska”.

95400 2002 07 15 A. Wprowadzono zmianę uprawnionego przez wykreślenie wpisu: „MASPEX Spółka z o.o., Wadowice, Polska” i dokonanie wpisu: „Maspex Wadowice Sp. z o.o., Wadowice, Polska”.

96178 2002 07 15 A. Wprowadzono zmianę uprawnionego przez wykreślenie wpisu: „TYMBARK S.A. Podhalańskie Przedsiębiorstwo Przemysłu Spożywczego, Tymbark, Polska” i dokonanie wpisu: „Maspex Wadowice Sp. z o.o., Wadowice, Polska”.

96202 2002 07 15 A. Wprowadzono zmianę uprawnionego przez wykreślenie wpisu: „Podhalańskie Przedsiębiorstwo Przemysłu Spożywczego TYMBARK S.A., Tymbark, Polska” i dokonanie wpisu: „Maspex Wadowice Sp. z o.o., Wadowice, Polska”.

96811 2002 07 15 A. Wprowadzono zmianę uprawnionego przez wykreślenie wpisu: „MASPEX Spółka z o.o., Wadowice, Polska” i dokonanie wpisu: „Maspex Wadowice Sp. z o.o., Wadowice, Polska”.

97477 2002 07 09 A. Wprowadzono zmianę uprawnionego przez wykreślenie wpisu: „POLFA Kutnowskie Zakłady Farmaceutyczne Spółka Akcyjna, Kutno, Polska” i dokonanie wpisu: „Przedsiębiorstwo Farmaceutyczne „Jelfa” S.A., Jelenia Góra, Polska”.

98060 2002 07 15 A. Wprowadzono zmianę uprawnionego przez wykreślenie wpisu: „MASPEX Spółka z o.o., Wadowice, Polska” i dokonanie wpisu: „Maspex Wadowice Sp. z o.o., Wadowice, Polska”.

98061 2002 07 15 A. Wprowadzono zmianę uprawnionego przez wykreślenie wpisu: „MASPEX Spółka z o.o., Wadowice, Polska” i dokonanie wpisu: „Maspex Wadowice Sp. z o.o., Wadowice, Polska”.

98127 2002 07 15 A. Wprowadzono zmianę uprawnionego przez wykreślenie wpisu: „MASPEX Spółka z o.o., Wadowice, Polska” i dokonanie wpisu: „Maspex Wadowice Sp. z o.o., Wadowice, Polska”.

98691 2002 07 15 A. Wprowadzono zmianę uprawnionego przez wykreślenie wpisu: „MASPEX Spółka z o.o., Wadowice, Polska” i dokonanie wpisu: „Maspex Wadowice Sp. z o.o., Wadowice, Polska”.

98694 2002 07 15 A. Wprowadzono zmianę uprawnionego przez wykreślenie wpisu: „MASPEX Spółka z o.o., Wadowice, Polska” i dokonanie wpisu: „Maspex Wadowice Sp. z o.o., Wadowice, Polska”.

99384 2002 07 15 A. Wprowadzono zmianę uprawnionego przez wykreślenie wpisu: „Podhalańskie Przedsiębiorstwo Przemysłu Spożywczego TYMBARK S.A., Tymbark, Polska” i dokonanie wpisu: „Maspex Wadowice Sp. z o.o., Wadowice, Polska”.

99385 2002 07 15 A. Wprowadzono zmianę uprawnionego przez wykreślenie wpisu: „Podhalańskie Przedsiębiorstwo Przemysłu Spożywczego TYMBARK S.A., Tymbark, Polska” i dokonanie wpisu: „Maspex Wadowice Sp. z o.o., Wadowice, Polska”.

99386 2002 07 15 A. Wprowadzono zmianę uprawnionego przez wykreślenie wpisu: „Podhalańskie Przedsiębiorstwo Przemysłu Spożywczego TYMBARK S.A., Tymbark, Polska” i dokonanie wpisu: „Maspex Wadowice Sp. z o.o., Wadowice, Polska”.

99404 2002 07 15 A. Wprowadzono zmianę uprawnionego przez wykreślenie wpisu: „Podhalańskie Przedsiębiorstwo Przemysłu Spożywczego TYMBARK S.A., Tymbark, Polska” i dokonanie wpisu: „Maspex Wadowice Sp. z o.o., Wadowice, Polska”.

100360 2002 07 15 A. Wprowadzono zmianę uprawnionego przez wykreślenie wpisu: „Podhalańskie Przedsiębiorstwo Przemysłu Spożywczego TYMBARK S.A., Tymbark, Polska” i dokonanie wpisu: „Maspex Wadowice Sp. z o.o., Wadowice, Polska”.

100361 2002 07 15 A. Wprowadzono zmianę uprawnionego przez wykreślenie wpisu: „Podhalańskie Przedsiębiorstwo Przemysłu Spożywczego TYMBARK S.A., Tymbark, Polska” i dokonanie wpisu: „Maspex Wadowice Sp. z o.o., Wadowice, Polska”.

100396 2002 07 15 A. Wprowadzono zmianę uprawnionego przez wykreślenie wpisu: „Podhalańskie Przedsiębiorstwo Przemysłu Spożywczego TYMBARK S.A., Tymbark, Polska” i dokonanie wpisu: „Maspex Wadowice Sp. z o.o., Wadowice, Polska”.

100405 2002 07 15 A. Wprowadzono zmianę uprawnionego przez wykreślenie wpisu: „Podhalańskie Przedsiębiorstwo Przemysłu Spożywczego TYMBARK S.A., Tymbark, Polska” i dokonanie wpisu: „Maspex Wadowice Sp. z o.o., Wadowice, Polska”.

100459 2002 07 15 A. Wprowadzono zmianę uprawnionego przez wykreślenie wpisu: „MASPEX Spółka z o.o., Wadowice, Polska” i dokonanie wpisu: „Maspex Wadowice Sp. z o.o., Wadowice, Polska”.

100767 2002 07 15 A. Wprowadzono zmianę uprawnionego przez wykreślenie wpisu: „Podhalańskie Przedsiębiorstwo Przemysłu Spożywczego TYMBARK S.A., Tymbark, Polska” i dokonanie wpisu: „Maspex Wadowice Sp. z o.o., Wadowice, Polska”.

100768 2002 07 15 A. Wprowadzono zmianę uprawnionego przez wykreślenie wpisu: „Podhalańskie Przedsiębiorstwo Przemysłu Spożywczego TYMBARK S.A., Tymbark, Polska” i dokonanie wpisu: „Maspex Wadowice Sp. z o.o., Wadowice, Polska”.

100769 2002 07 15 A. Wprowadzono zmianę uprawnionego przez wykreślenie wpisu: „Podhalańskie Przedsiębiorstwo Przemysłu Spożywczego TYMBARK S.A., Tymbark, Polska” i dokonanie wpisu: „Maspex Wadowice Sp. z o.o., Wadowice, Polska”.

100770 2002 07 15 A. Wprowadzono zmianę uprawnionego przez wykreślenie wpisu: „Podhalańskie Przedsiębiorstwo Przemysłu Spożywczego TYMBARK S.A., Tymbark, Polska” i dokonanie wpisu: „Maspex Wadowice Sp. z o.o., Wadowice, Polska”.

100771 2002 07 15 A. Wprowadzono zmianę uprawnionego przez wykreślenie wpisu: „Podhalańskie Przedsiębiorstwo Przemysłu Spożywczego TYMBARK S.A., Tymbark, Polska” i dokonanie wpisu: „Maspex Wadowice Sp. z o.o., Wadowice, Polska”.

100772 2002 07 15 A. Wprowadzono zmianę uprawnionego przez wykreślenie wpisu: „Podhalańskie Przedsiębiorstwo Przemysłu Spożywczego TYMBARK S.A., Tymbark, Polska” i dokonanie wpisu: „Maspex Wadowice Sp. z o.o., Wadowice, Polska”.

100773 2002 07 15 A. Wprowadzono zmianę uprawnionego przez wykreślenie wpisu: „Podhalańskie Przedsiębiorstwo Przemysłu Spożywczego TYMBARK S.A., Tymbark, Polska” i dokonanie wpisu: „Maspex Wadowice Sp. z o.o., Wadowice, Polska”.

100873 2002 07 15 A. Wprowadzono zmianę uprawnionego przez wykreślenie wpisu: „MASPEX Spółka z o.o., Wadowice, Polska” i dokonanie wpisu: „Maspex Wadowice Sp. z o.o., Wadowice, Polska”.

100950 2002 07 09 A. Wprowadzono zmianę nazwy uprawnionego przez wykreślenie wpisu: „Wydawnictwo LUCRUM S.C. Gibas Jarosław, Maczyński Jan, Bielsko-Biała, Polska” i dokonanie wpisu: „Firma Handlowa LUCRUM S.C. Jarosław Gibas, Henryk Procek, Bielsko-Biała, Polska”.

100950 2002 07 09 A. Wprowadzono zmianę uprawnionego przez wykreślenie wpisu: „Firma Handlowa LUCRUM S.C. Jarosław Gibas, Henryk Procek, Bielsko-Biała, Polska” i dokonanie wpisu: „Wydawnictwo LUCRUM Spółka z o.o., Bielsko-Biała, Polska”.

100950 2002 07 09 D. Dokonano wpisu: "W dniu 01.12.1999 r. zawarto umowę licencyjną na używanie znaku towarowego przez: Firma Handlowa „Lucrum” S.C. Jarosław Gibas, Henryk Procek, Bielsko-Biała, Polska na czas nieokreślony".

101415 2002 07 15 A. Wprowadzono zmianę uprawnionego przez wykreślenie wpisu: „Maspex Spółka z o.o., Wadowice, Polska" i dokonanie wpisu: „Maspex Wadowice Sp. z o.o., Wadowice, Polska".

102121 2002 07 16 A. Wprowadzono zmianę uprawnionego przez wykreślenie wpisu: „MASPEX Spółka z o.o., Wadowice, Polska" i dokonanie wpisu: „Maspex Wadowice Sp. z o.o., Wadowice, Polska".

102765 2002 07 16 A. Wprowadzono zmianę uprawnionego przez wykreślenie wpisu: „MASPEX Spółka z o.o., Wadowice, Polska" i dokonanie wpisu: „Maspex Wadowice Sp. z o.o., Wadowice, Polska".

102767 2002 07 16 A. Wprowadzono zmianę uprawnionego przez wykreślenie wpisu: „MASPEX Spółka z o.o., Wadowice, Polska" i dokonanie wpisu: „Maspex Wadowice Sp. z o.o., Wadowice, Polska".

102773 2002 07 09 A. Wprowadzono zmianę uprawnionego przez wykreślenie wpisu: „Czyżowski Marek Zakład Produkcyjno Usługowo Handlowy ELMAK, Rzeszów, Polska" i dokonanie wpisu: „ELMAK Spółka z o.o., Rzeszów, Polska".

102909 2002 07 16 A. Wprowadzono zmianę uprawnionego przez wykreślenie wpisu: „Maspex Spółka z o.o., Wadowice, Polska" i dokonanie wpisu: „Maspex Wadowice Sp. z o.o., Wadowice, Polska".

103081 2002 07 16 A. Wprowadzono zmianę uprawnionego przez wykreślenie wpisu: „Polska Żywność S.A., Olsztynek, Polska" i dokonanie wpisu: „Maspex Wadowice Sp. z o.o., Wadowice, Polska".

104112 2002 07 09 A. Wprowadzono zmianę uprawnionego przez wykreślenie wpisu: „United Distillers & Vintners (ER) Limited, Edynburg, Wielka Brytania" i dokonanie wpisu: „UDV Amsterdam BV, Amsterdam, Holandia".

104281 2002 07 16 A. Wprowadzono zmianę uprawnionego przez wykreślenie wpisu: „POLSKA ŻYWNOŚĆ S.A., Olsztynek, Polska" i dokonanie wpisu: „Maspex Wadowice Sp. z o.o., Wadowice, Polska".

106043 2002 07 16 A. Wprowadzono zmianę uprawnionego przez wykreślenie wpisu: „Polska Żywność S.A., Olsztynek, Polska" i dokonanie wpisu: „Maspex Wadowice Sp. z o.o., Wadowice, Polska".

106044 2002 07 16 A. Wprowadzono zmianę uprawnionego przez wykreślenie wpisu: „MASPEX Spółka z o.o., Wadowice, Polska" i dokonanie wpisu: „Maspex Wadowice Sp. z o.o., Wadowice, Polska".

106081 2002 07 16 A. Wprowadzono zmianę uprawnionego przez wykreślenie wpisu: „MASPEX Spółka z o.o., Wadowice, Polska" i dokonanie wpisu: „Maspex Wadowice Sp. z o.o., Wadowice, Polska".

106082 2002 07 16 A. Wprowadzono zmianę uprawnionego przez wykreślenie wpisu: „MASPEX Spółka z o.o., Wadowice, Polska" i dokonanie wpisu: „Maspex Wadowice Sp. z o.o., Wadowice, Polska".

106677 2002 07 09 A. Wprowadzono zmianę uprawnionego przez wykreślenie wpisu: „Nesky of Poland Spółka z o.o., Kraków, Polska" i dokonanie wpisu: „Nesky Europa Spółka z o.o., Kraków, Polska".

107315 2002 07 16 A. Wprowadzono zmianę uprawnionego przez wykreślenie wpisu: „Polska Żywność S.A., Olsztynek, Polska" i dokonanie wpisu: „Maspex Wadowice Sp. z o.o., Wadowice, Polska".

107526 2002 07 09 A. Wprowadzono zmianę uprawnionego przez wykreślenie wpisu: „Nesky of Poland Spółka z o.o., Kraków, Polska" i dokonanie wpisu: „Nesky Europa Spółka z o.o., Kraków, Polska".

107549 2002 07 09 A. Wprowadzono zmianę uprawnionego przez wykreślenie wpisu: „Nesky of Poland Spółka z o.o., Kraków, Polska" i dokonanie wpisu: „Nesky Europa Spółka z o.o., Kraków, Polska".

107550 2002 07 09 A. Wprowadzono zmianę uprawnionego przez wykreślenie wpisu: „Nesky of Poland Spółka z o.o., Kraków, Polska" i dokonanie wpisu: „Nesky Europa Spółka z o.o., Kraków, Polska".

109898 2002 07 16 A. Wprowadzono zmianę uprawnionego przez wykreślenie wpisu: „MASPEX Spółka z o.o., Wadowice, Polska" i dokonanie wpisu: „Maspex Wadowice Sp. z o.o., Wadowice, Polska".

109930 2002 07 16 A. Wprowadzono zmianę uprawnionego przez wykreślenie wpisu: „Polska Żywność S.A., Olsztynek, Polska" i dokonanie wpisu: „Maspex Wadowice Sp. z o.o., Wadowice, Polska".

109980 2002 07 16 A. Wprowadzono zmianę uprawnionego przez wykreślenie wpisu: „MASPEX Spółka z o.o., Wadowice, Polska" i dokonanie wpisu: „Maspex Wadowice Sp. z o.o., Wadowice, Polska".

109981 2002 07 16 A. Wprowadzono zmianę uprawnionego przez wykreślenie wpisu: „MASPEX Spółka z o.o., Wadowice, Polska" i dokonanie wpisu: „Maspex Wadowice Sp. z o.o., Wadowice, Polska".

110469 2002 07 16 A. Wprowadzono zmianę uprawnionego przez wykreślenie wpisu: „POLSKA ŻYWNOŚĆ S.A., Olsztynek, Polska" i dokonanie wpisu: „Maspex Wadowice Sp. z o.o., Wadowice, Polska".

110473 2002 07 16 A. Wprowadzono zmianę uprawnionego przez wykreślenie wpisu: „POLSKA ŻYWNOŚĆ S.A., Olsztynek, Polska" i dokonanie wpisu: „Maspex Wadowice Sp. z o.o., Wadowice, Polska".

110676 2002 07 16 A. Wprowadzono zmianę uprawnionego przez wykreślenie wpisu: „Podhalańskie Przedsiębiorstwo Przemysłu Spożywczego TYMBARK S.A., Tymbark, Polska" i dokonanie wpisu: „Maspex Wadowice Sp. z o.o., Wadowice, Polska".

110677 2002 07 16 A. Wprowadzono zmianę uprawnionego przez wykreślenie wpisu: „Podhalańskie Przedsiębiorstwo Przemysłu Spożywczego TYMBARK S.A., Tymbark, Polska" i dokonanie wpisu: „Maspex Wadowice Sp. z o.o., Wadowice, Polska".

112220 2002 07 16 A. Wprowadzono zmianę uprawnionego przez wykreślenie wpisu: „MASPEX Spółka z o.o., Wadowice, Polska" i dokonanie wpisu: „Maspex Wadowice Sp. z o.o., Wadowice, Polska".

112244 2002 07 16 A. Wprowadzono zmianę uprawnionego przez wykreślenie wpisu: „Polska Żywność S.A., Olsztynek, Polska" i dokonanie wpisu: „Maspex Wadowice Sp. z o.o., Wadowice, Polska".

112248 2002 07 09 A. Wprowadzono zmianę uprawnionego przez wykreślenie wpisu: „ARNES Spółka z o.o., Warszawa, Polska" i dokonanie wpisu: „Przedsiębiorstwo Produkcyjno-

-Handlowo-Usługowe „EKSPRES” s.c. Jarosław Stycz, Jacek Szewczyk, Wojciech Szewczyk, Częstochowa, Polska”.

112460 2002 07 16 A. Wprowadzono zmianę uprawnionego przez wykreślenie wpisu: „Podhalańskie Przedsiębiorstwo Przemysłu Spożywczego TYMBARK S.A., Tymbark, Polska” i dokonanie wpisu: „Maspex Wadowice Sp. z o.o., Wadowice, Polska”.

112866 2002 07 16 A. Wprowadzono zmianę uprawnionego przez wykreślenie wpisu: „POLSKA ŻYWNOSĆ S.A., Olsztyn, Polska” i dokonanie wpisu: „Maspex Wadowice Sp. z o.o., Wadowice, Polska”.

113057 2002 07 16 A. Wprowadzono zmianę uprawnionego przez wykreślenie wpisu: „MASPEX Spółka z o.o., Wadowice, Polska” i dokonanie wpisu: „Maspex Wadowice Sp. z o.o., Wadowice, Polska”.

114061 2002 07 01 A. Wprowadzono zmianę siedziby uprawnionego przez wykreślenie wpisu: „Szymanowski Krzysztof DYNAMIC, Sosnowiec, Polska” i dokonanie wpisu: „Szymanowski Krzysztof DYNAMIC, Rodaki, Polska”.

114589 2002 07 16 A. Wprowadzono zmianę uprawnionego przez wykreślenie wpisu: „Podhalańskie Przedsiębiorstwo Przemysłu Spożywczego TYMBARK S.A., Tymbark, Polska” i dokonanie wpisu: „Maspex Wadowice Sp. z o.o., Wadowice, Polska”.

114973 2002 07 16 A. Wprowadzono zmianę uprawnionego przez wykreślenie wpisu: „Podhalańskie Przedsiębiorstwo Przemysłu Spożywczego TYMBARK S.A., Tymbark, Polska” i dokonanie wpisu: „Maspex Wadowice Sp. z o.o., Wadowice, Polska”.

114988 2002 07 16 A. Wprowadzono zmianę uprawnionego przez wykreślenie wpisu: „Podhalańskie Przedsiębiorstwo Przemysłu Spożywczego TYMBARK S.A., Tymbark, Polska” i dokonanie wpisu: „Maspex Wadowice Sp. z o.o., Wadowice, Polska”.

115511 2002 07 17 A. Wprowadzono zmianę uprawnionego przez wykreślenie wpisu: „Janiak Andrzej Przedsiębiorstwo Produkcyjno-Handlowo-Usługowe GRYF, Góra, Polska” i dokonanie wpisu: „AEND Spółka z ograniczoną odpowiedzialnością, Kalisz, Polska”.

115520 2002 07 17 A. Wprowadzono zmianę uprawnionego przez wykreślenie wpisu: „Janiak Andrzej Przedsiębiorstwo Produkcyjno-Handlowo-Usługowe GRYF, Góra, Polska” i dokonanie wpisu: „AEND Spółka z ograniczoną odpowiedzialnością, Kalisz, Polska”.

115666 2002 07 09 A. Wprowadzono zmianę uprawnionego przez wykreślenie wpisu: „Nesky of Poland Spółka z o.o., Kraków, Polska” i dokonanie wpisu: „Nesky Europa Spółka z o.o., Kraków, Polska”.

115865 2002 07 16 A. Wprowadzono zmianę uprawnionego przez wykreślenie wpisu: „MASPEX Spółka z o.o., Wadowice, Polska” i dokonanie wpisu: „Maspex Wadowice Sp. z o.o., Wadowice, Polska”.

116031 2002 07 16 A. Wprowadzono zmianę uprawnionego przez wykreślenie wpisu: „MASPEX Spółka z o.o., Wadowice, Polska” i dokonanie wpisu: „Maspex Wadowice Sp. z o.o., Wadowice, Polska”.

116356 2002 07 16 A. Wprowadzono zmianę uprawnionego przez wykreślenie wpisu: „MASPEX Spółka z o.o., Wadowice, Polska” i dokonanie wpisu: „Maspex Wadowice Sp. z o.o., Wadowice, Polska”.

116357 2002 07 16 A. Wprowadzono zmianę uprawnionego przez wykreślenie wpisu: „MASPEX Spółka z o.o., Wadowice, Polska” i dokonanie wpisu: „Maspex Wadowice Sp. z o.o., Wadowice, Polska”.

116567 2002 07 16 A. Wprowadzono zmianę uprawnionego przez wykreślenie wpisu: „MASPEX Spółka z o.o., Wadowice, Polska” i dokonanie wpisu: „Maspex Wadowice Sp. z o.o., Wadowice, Polska”.

117011 2002 07 16 A. Wprowadzono zmianę uprawnionego przez wykreślenie wpisu: „MASPEX Spółka z o.o., Wadowice, Polska” i dokonanie wpisu: „Maspex Wadowice Sp. z o.o., Wadowice, Polska”.

117012 2002 07 16 A. Wprowadzono zmianę uprawnionego przez wykreślenie wpisu: „MASPEX Spółka z o.o., Wadowice, Polska” i dokonanie wpisu: „Maspex Wadowice Sp. z o.o., Wadowice, Polska”.

117147 2002 07 01 A. Wprowadzono zmianę uprawnionego przez wykreślenie wpisu: „PRIME PROPERTY INC Spółka z o.o., Warszawa, Polska” i dokonanie wpisu: „International Trading Consultants Limited, Tortola, Brytyjskie Wyspy Dziewicze”.

117148 2002 07 01 A. Wprowadzono zmianę uprawnionego przez wykreślenie wpisu: „PRIME PROPERTY INC Spółka z o.o., Warszawa, Polska” i dokonanie wpisu: „International Trading Consultants Limited, Tortola, Brytyjskie Wyspy Dziewicze”.

117149 2002 07 01 A. Wprowadzono zmianę uprawnionego przez wykreślenie wpisu: „PRIME PROPERTY INC Spółka z o.o., Warszawa, Polska” i dokonanie wpisu: „International Trading Consultants Limited, Tortola, Brytyjskie Wyspy Dziewicze”.

117225 2002 07 17 A. Wprowadzono zmianę uprawnionego przez wykreślenie wpisu: „Janiak Andrzej, Góra, Polska” i dokonanie wpisu: „AEND Spółka z ograniczoną odpowiedzialnością, Kalisz, Polska”.

117226 2002 07 17 A. Wprowadzono zmianę uprawnionego przez wykreślenie wpisu: „Janiak Andrzej, Góra, Polska” i dokonanie wpisu: „AEND Spółka z ograniczoną odpowiedzialnością, Kalisz, Polska”.

117270 2002 07 17 A. Wprowadzono zmianę uprawnionego przez wykreślenie wpisu: „Janiak Andrzej, Góra, Polska” i dokonanie wpisu: „AEND Spółka z ograniczoną odpowiedzialnością, Kalisz, Polska”.

117556 2002 07 17 A. Wprowadzono zmianę uprawnionego przez wykreślenie wpisu: „Janiak Andrzej Przedsiębiorstwo Produkcyjno-Handlowo-Usługowe GRYF, Góra, Polska” i dokonanie wpisu: „AEND Spółka z ograniczoną odpowiedzialnością, Kalisz, Polska”.

117666 2002 07 16 A. Wprowadzono zmianę uprawnionego przez wykreślenie wpisu: „MASPEX Spółka z o.o., Wadowice, Polska” i dokonanie wpisu: „Maspex Wadowice Sp. z o.o., Wadowice, Polska”.

118003 2002 07 01 A,B. Wprowadzono zmianę przez wykreślenie wpisu: „z wykazu towarów: wyroby z tworzyw sztucznych, płyty i taśmy z pianki poliuretanowej, półprodukty z tworzyw sztucznych, materiały do uszczelniania, izolowania, uszczelki do okien; gąbki, zmywaki, ścierki, pumeks, sprzęt do czyszczenia, szczotki, szufelki, pojemniki dla gospodarstwa domowego, rękawice gumowe, wiórki stalowe, mopy z wiaderkiem; klasy 17 i 21” i dokonanie wpisu: ““R-118003 A. “Interchemall Spółka z o.o., Warszawa, Polska.” towary: wyroby z tworzyw sztucznych, płyty i taśmy z pianki poliuretanowej, półpro-

dukty z tworzyw sztucznych, materiały do **uszczelniania**, izolowania, uszczelki do okien; gąbki, zmywaki, ścierki, pumeks, sprzęt do czyszczenia, szczotki, szufelki, pojemniki dla gospodarstwa domowego, rękawice gumowe, wiórki stalowe, **mopy** z wiaderkiem; klasy 17 i 21."

118003 2002 07 01 D. Dokonano wpisu: „W dniu 16 października 2000 r. zawarto umowę cesji częściowej z Interchemall, Sp. z o.o., Warszawa, Polska w zakresie towarów: wyroby z tworzyw sztucznych, płyty i taśmy z pianki poliuretanowej, półprodukty z tworzyw sztucznych, materiały do **uszczelniania**, **izolowania**, uszczelki do okien; gąbki, zmywaki, ścierki, pumeks, sprzęt do **czyszczenia**, szczotki, szufelki, pojemniki dla gospodarstwa domowego, rękawice gumowe, wiórki stalowe, mopy z wiaderkiem; Klasy: 17 i 21".

118506 2002 07 16 A. Wprowadzono zmianę uprawnionego przez wykreślenie wpisu: „Podhalańskie Przedsiębiorstwo Przemysłu Spożywczego TYMBARK S.A., Tymbark, Polska" i dokonanie wpisu: „Maspex Wadowice Sp. z o.o., Wadowice, Polska".

118586 2002 07 02 A. Wprowadzono zmianę uprawnionego przez wykreślenie wpisu: „UNIWERS Spółka z o.o., Mrągowo, Polska" i dokonanie wpisu: „FORTRADEX LIMITED spółka prawa cypryjskiego, **Nicosia, Cypr**".

118587 2002 07 02 A. Wprowadzono zmianę nazwy uprawnionego przez wykreślenie wpisu: „UNIWERS Spółka z o.o., Mrągowo, Polska" i dokonanie wpisu: „FORTRADEX LIMITED spółka prawa cypryjskiego, **Nicosia, Cypr**".

118675 2002 07 02 A. Wprowadzono zmianę nazwy uprawnionego przez wykreślenie wpisu: „SANOFI, Paryż, Francja" i dokonanie wpisu: „SANOFI-SYNTHELABO, Société Anonyme, Paryż, Francja".

118717 2002 07 09 A. Wprowadzono zmianę uprawnionego przez wykreślenie wpisu: „United Distillers & Vintneres (ER) Limited, Edinburgh, Wielka Brytania" i dokonanie wpisu: „UDV Amsterdam BV, Amsterdam, Holandia".

119142 2002 07 02 A. Wprowadzono zmianę nazwy uprawnionego przez wykreślenie wpisu: „Nalezińska Zuzanna P.P.H.U. Zakład Krawiecki ZUZANNA, Poznań, Polska" i dokonanie wpisu: „Bukowska Zuzanna P.P.H.U. Zakład Krawiecki ZUZANNA, Poznań, Polska".

119154 2002 07 02 A. Wprowadzono zmianę uprawnionego przez wykreślenie wpisu: „AGROS - Białystok Sp. z o.o., Białystok, Polska" i dokonanie wpisu: „AGROS-FORTUNA Sp. z o.o., Tarczyn, Polska".

119577 2002 07 02 A. Wprowadzono zmianę nazwy uprawnionego przez wykreślenie wpisu: „TESCO-SAVIA S.A., Bielsko-Biała, Polska" i dokonanie wpisu: „SAVLA S.A., Bielsko-Biała, Polska".

119596 2002 07 02 A. Wprowadzono zmianę nazwy uprawnionego przez wykreślenie wpisu: „VITAX DOBRZYCA Sp. z o.o., Dobrzyca, Polska" i dokonanie wpisu: „VITAX FOODS Sp. z o.o., Dobrzyca, Polska".

119597 2002 07 02 A. Wprowadzono zmianę nazwy uprawnionego przez wykreślenie wpisu: „VITAX DOBRZYCA Sp. z o.o., Dobrzyca, Polska" i dokonanie wpisu: „VITAX FOODS Sp. z o.o., Dobrzyca, Polska".

119598 2002 07 02 A. Wprowadzono zmianę nazwy uprawnionego przez wykreślenie wpisu: „VITAX DOBRZYCA Sp. z o.o., Dobrzyca, Polska" i dokonanie wpisu: „VITAX FOODS Sp. z o.o., Dobrzyca, Polska".

119599 2002 07 04 A. Wprowadzono zmianę uprawnionego przez wykreślenie wpisu: „Tetra Pak Sp. z o.o., Warszawa, Polska" i dokonanie wpisu: „Tetra Pak Service S.A., Pully/Lausanne, Szwajcaria".

119600 2002 07 04 A. Wprowadzono zmianę uprawnionego przez wykreślenie wpisu: „Tetra Pak Sp. z o.o., Warszawa, Polska" i dokonanie wpisu: „Tetra Pak Service S.A., Pully/Lausanne, Szwajcaria".

119611 2002 07 04 A. Wprowadzono zmianę uprawnionego przez wykreślenie wpisu: „Tetra Pak Sp. z o.o., Warszawa, Polska" i dokonanie wpisu: „Tetra Pak Service S.A., Pully/Lausanne, Szwajcaria".

119966 2002 07 16 A. Wprowadzono zmianę uprawnionego przez wykreślenie wpisu: „Podhalańskie Przedsiębiorstwo Przemysłu Spożywczego TYMBARK S.A., Tymbark, Polska" i dokonanie wpisu: „Maspex Wadowice Sp. z o.o., Wadowice, Polska".

119967 2002 07 16 A. Wprowadzono zmianę uprawnionego przez wykreślenie wpisu: „Podhalańskie Przedsiębiorstwo Przemysłu Spożywczego TYMBARK S.A., Tymbark, Polska" i dokonanie wpisu: „Maspex Wadowice Sp. z o.o., Wadowice, Polska".

119968 2002 07 16 A. Wprowadzono zmianę uprawnionego przez wykreślenie wpisu: „Podhalańskie Przedsiębiorstwo Przemysłu Spożywczego TYMBARK S.A., Tymbark, Polska" i dokonanie wpisu: „Maspex Wadowice Sp. z o.o., Wadowice, Polska".

119991 2002 07 04 A. Wprowadzono zmianę uprawnionego przez wykreślenie wpisu: „Tetra Pak Sp. z o.o., Warszawa, Polska" i dokonanie wpisu: „Tetra Pak Service S.A., Pully/Lausanne, Szwajcaria".

120014 2002 07 16 A. Wprowadzono zmianę uprawnionego przez wykreślenie wpisu: „MASPEX Spółka z o.o., Wadowice, Polska" i dokonanie wpisu: „Maspex Wadowice Sp. z o.o., Wadowice, Polska".

120016 2002 07 16 A. Wprowadzono zmianę uprawnionego przez wykreślenie wpisu: „Podhalańskie Przedsiębiorstwo Przemysłu Spożywczego TYMBARK S.A., Tymbark, Polska" i dokonanie wpisu: „Maspex Wadowice Sp. z o.o., Wadowice, Polska".

120123 2002 07 15 A. Wprowadzono zmianę uprawnionego przez wykreślenie wpisu: „MASPEX Spółka z o.o., Wadowice, Polska" i dokonanie wpisu: „Maspex Wadowice Sp. z o.o., Wadowice, Polska".

120185 2002 07 04 A. Wprowadzono zmianę uprawnionego przez wykreślenie wpisu: „TETRA PAK Spółka z ograniczoną odpowiedzialnością Warszawą Polska" i dokonanie wpisu: „Tetra Pak Service S.A., Pully/Lausanne, Szwajcaria".

120199 2002 07 15 A. Wprowadzono zmianę uprawnionego przez wykreślenie wpisu: „Podhalańskie Przedsiębiorstwo Przemysłu Spożywczego TYMBARK S.A., Tymbark, Polska" i dokonanie wpisu: „Maspex Wadowice Sp. z o.o., Wadowice, Polska".

120422 2002 07 15 A. Wprowadzono zmianę uprawnionego przez wykreślenie wpisu: „Podhalańskie Przedsiębiorstwo Przemysłu Spożywczego TYMBARK S.A., Tymbark, Polska" i dokonanie wpisu: „Maspex Wadowice Sp. z o.o., Wadowice, Polska".

120494 2002 07 15 A. Wprowadzono zmianę uprawnionego przez wykreślenie wpisu: „MASPEX Spółka z o.o., Wadowice, Polska" i dokonanie wpisu: „Maspex Wadowice Sp. z o.o., Wadowice, Polska".

120528 2002 07 17 A. Wprowadzono zmianę uprawnionego przez wykreślenie wpisu: „Janiak Andrzej Przedsiębiorstwo Produkcyjno-Handlowo-Uslugowe GRYF, **Góra**, Polska” i dokonanie wpisu: „AEND Spółka z ograniczoną odpowiedzialnością, Kalisz, Polska”.

120529 2002 07 17 A. Wprowadzono zmianę uprawnionego przez wykreślenie wpisu: „Janiak Andrzej Przedsiębiorstwo Produkcyjno-Handlowo-Uslugowe GRYF, **Góra**, Polska” i dokonanie wpisu: „AEND Spółka z ograniczoną odpowiedzialnością, Kalisz, Polska”.

120530 2002 07 17 A. Wprowadzono zmianę uprawnionego przez wykreślenie wpisu: „Janiak Andrzej Przedsiębiorstwo Produkcyjno-Handlowo-Uslugowe GRYF, **Góra**, Polska” i dokonanie wpisu: „AEND Spółka z ograniczoną odpowiedzialnością, Kalisz, Polska”.

120601 2002 07 15 A. Wprowadzono zmianę uprawnionego przez wykreślenie wpisu: „Podhalańskie Przedsiębiorstwo Przemysłu Spożywczego TYMBARK S.A., Tymbark, Polska” i dokonanie wpisu: „Maspex Wadowice Sp. z o.o., Wadowice, Polska”.

120603 2002 07 15 A. Wprowadzono zmianę uprawnionego przez wykreślenie wpisu: „MASPEX Spółka z o.o., Wadowice, Polska” i dokonanie wpisu: „Maspex Wadowice Sp. z o.o., Wadowice, Polska”.

120604 2002 07 15 A. Wprowadzono zmianę uprawnionego przez wykreślenie wpisu: „Podhalańskie Przedsiębiorstwo Przemysłu Spożywczego TYMBARK S.A., Tymbark, Polska” i dokonanie wpisu: „Maspex Wadowice Sp. z o.o., Wadowice, Polska”.

120605 2002 07 15 A. Wprowadzono zmianę uprawnionego przez wykreślenie wpisu: „Podhalańskie Przedsiębiorstwo Przemysłu Spożywczego TYMBARK S.A., Tymbark, Polska” i dokonanie wpisu: „Maspex Wadowice Sp. z o.o., Wadowice, Polska”.

120621 2002 07 15 A. Wprowadzono zmianę uprawnionego przez wykreślenie wpisu: „Podhalańskie Przedsiębiorstwo Przemysłu Spożywczego TYMBARK S.A., Tymbark, Polska” i dokonanie wpisu: „Maspex Wadowice Sp. z o.o., Wadowice, Polska”.

121352 2002 07 15 A. Wprowadzono zmianę uprawnionego przez wykreślenie wpisu: „MASPEX Spółka z o.o., Wadowice, Polska” i dokonanie wpisu: „Maspex Wadowice Sp. z o.o., Wadowice, Polska”.

121509 2002 07 05 A. Wprowadzono zmianę siedziby uprawnionego przez wykreślenie wpisu: „Centralne Laboratorium Przemysłu Ziemniaczanego, Poznań, Polska” i dokonanie wpisu: „Centralne Laboratorium Przemysłu Ziemniaczanego, Luboń, Polska”.

121510 2002 07 05 A. Wprowadzono zmianę siedziby uprawnionego przez wykreślenie wpisu: „Centralne Laboratorium Przemysłu Ziemniaczanego, Poznań, Polska” i dokonanie wpisu: „Centralne Laboratorium Przemysłu Ziemniaczanego, Luboń, Polska”.

121592 2002 07 16 A. Wprowadzono zmianę uprawnionego przez wykreślenie wpisu: „POLSKA ŻYWNOŚĆ S.A., Olsztyn, Polska” i dokonanie wpisu: „Maspex Wadowice Sp. z o.o., Wadowice, Polska”.

121593 2002 07 16 A. Wprowadzono zmianę uprawnionego przez wykreślenie wpisu: „POLSKA ŻYWNOŚĆ S.A., Olsztyn, Polska” i dokonanie wpisu: „Maspex Wadowice Sp. z o.o., Wadowice, Polska”.

121594 2002 07 16 A. Wprowadzono zmianę uprawnionego przez wykreślenie wpisu: „POLSKA ŻYWNOŚĆ S.A., Olsztyn, Polska” i dokonanie wpisu: „Maspex Wadowice Sp. z o.o., Wadowice, Polska”.

121603 2002 07 09 A. Wprowadzono zmianę uprawnionego przez wykreślenie wpisu: „MAYO FOUNDATION (Minnesota Corporation), Rochester, Stany Zjednoczone Ameryki” i dokonanie wpisu: „Mayo Foundation for Medical Education and Research, Rochester, Stany Zjednoczone Ameryki”.

121608 2002 07 09 A. Wprowadzono zmianę uprawnionego przez wykreślenie wpisu: „MAYO FOUNDATION (Minnesota Corporation), Rochester, Stany Zjednoczone Ameryki” i dokonanie wpisu: „Mayo Foundation for Medical Education and Research, Rochester, Stany Zjednoczone Ameryki”.

121609 2002 07 09 A. Wprowadzono zmianę uprawnionego przez wykreślenie wpisu: „MAYO FOUNDATION (Minnesota Corporation), Rochester, Stany Zjednoczone Ameryki” i dokonanie wpisu: „Mayo Foundation for Medical Education and Research, Rochester, Stany Zjednoczone Ameryki”.

121613 2002 07 05 A. Wprowadzono zmianę uprawnionego przez wykreślenie wpisu: „Laskowski Krzysztof, Baran Tadeusz, Zachara Stanisław KTS-Eksport **Import S.C.**, Lublin, Polska” i dokonanie wpisu: „KTS Spółka **Akcyjna**, Lublin, Polska”.

121630 2002 07 04 A. Wprowadzono zmianę uprawnionego przez wykreślenie wpisu: „TETRA PAK Spółka z ograniczoną odpowiedzialnością, **Warszawa**, Polska” i dokonanie wpisu: „Tetra Pak Service S.A., **Pully/Lausanne**, Szwajcaria”.

121837 2002 07 16 A. Wprowadzono zmianę uprawnionego przez wykreślenie wpisu: „POLSKA ŻYWNOŚĆ S.A., Olsztyn, Polska” i dokonanie wpisu: „Maspex Wadowice Sp. z o.o., Wadowice, Polska”.

121852 2002 07 16 A. Wprowadzono zmianę uprawnionego przez wykreślenie wpisu: „POLSKA ŻYWNOŚĆ S.A., Olsztyn, Polska” i dokonanie wpisu: „Maspex Wadowice Sp. z o.o., Wadowice, Polska”.

121855 2002 07 16 A. Wprowadzono zmianę uprawnionego przez wykreślenie wpisu: „POLSKA ŻYWNOŚĆ S.A., Olsztyn, Polska” i dokonanie wpisu: „Maspex Wadowice Sp. z o.o., Wadowice, Polska”.

121865 2002 07 05 A. Wprowadzono zmianę nazwy uprawnionego przez wykreślenie wpisu: „**VITAX** Sp. z o.o., Dobrzyca, Polska” i dokonanie wpisu: „Phytopharm Dobrzyca Sp. z o.o., **Dobrzyca**, Polska”.

121916 2002 07 09 A. Wprowadzono zmianę uprawnionego przez wykreślenie wpisu: „Polska Telewizja Kablowa S.A., **Warszawa**, Polska” i dokonanie wpisu: „Wizja TV Sp. z o.o., **Warszawa**, Polska”.

121942 2002 07 01 A,B. Wprowadzono zmianę przez wykreślenie wpisu: „z wykazu towarów: wyroby z tworzyw sztucznych, płyty i taśmy z pianki poliuretanowej, półprodukty z tworzyw sztucznych, materiały do **uszczelniania**, izolowania, uszczelki do okien; gąbki, zmywaki, ścierki, pumeks, sprzęt do czyszczenia, szczotki, szufelki, pojemniki dla gospodarstwa domowego, rękawice gumowe, wiórki stalowe, **mopy** z wiaderkiem; oraz klasy 17, 21” i dokonanie wpisu: “**R-121942 A**. "Interchemall Spółka z o.o., **Warszawa**, Polska." towary: wyroby z tworzyw sztucznych, płyty i taśmy z pianki poliuretanowej, półprodukty z tworzyw sztucznych, materiały do **uszczelniania**, **izolowania**, uszczelki do okien; gąbki, zmywaki, ścierki, pumeks, sprzęt do czyszczenia, szczotki, szufelki, pojemniki dla gospodarstwa domowego, rękawice gumowe, wiórki stalowe, mopy z wiaderkiem; klasy 17, 21.”

121942 2002 07 01 D. Dokonano wpisu: „W dniu 16 października 2000 r. zawarto umowę cesji częściowej z Interchemall, Sp. z o.o., Warszawa, Polska w zakresie towarów: wyroby z tworzyw sztucznych, płyty i taśmy z pianki poliuretanowej, półprodukty z tworzyw sztucznych, materiały do uszczelniania, izolowania, uszczelki do okien; gąbki, zmywaki, ścierki, pumeks, sprzęt do czyszczenia, szczotki, szufelki, pojemniki dla gospodarstwa domowego, rękawice gumowe, wiórki stalowe, mopy z wiaderkiem; Klasy: 17, 21”.

122042 2002 07 16 A. Wprowadzono zmianę uprawnionego przez wykreślenie wpisu: „POLSKA ŻYWNOŚĆ S.A., Olsztynek, Polska” i dokonanie wpisu: „Maspex Wadowice Sp. z o.o., Wadowice, Polska”.

122292 2002 07 05 A. Wprowadzono zmianę siedziby uprawnionego przez wykreślenie wpisu: „TOP ART Spółka z o.o., Poznań, Polska” i dokonanie wpisu: „TOP ART Spółka z o.o., Warszawa, Polska”.

122407 2002 07 09 A. Wprowadzono zmianę uprawnionego przez wykreślenie wpisu: „Polska Telewizja Kablowa S.A., Warszawa, Polska” i dokonanie wpisu: „Wizja TV Sp. z o.o., Warszawa, Polska”.

122557 2002 07 09 A. Wprowadzono zmianę uprawnionego przez wykreślenie wpisu: „Kulig Tomasz Firma FALA Delikatowe Przetwory z Ryb, Chrzanów, Polska” i dokonanie wpisu: „ATK INVESTMENTS Anna Kulig, Kościelisko, Polska”.

122595 2002 07 16 A. Wprowadzono zmianę uprawnionego przez wykreślenie wpisu: „POLSKA ŻYWNOŚĆ S.A., Olsztynek, Polska” i dokonanie wpisu: „Maspex Wadowice Sp. z o.o., Wadowice, Polska”.

122596 2002 07 17 A. Wprowadzono zmianę uprawnionego przez wykreślenie wpisu: „POLSKA ŻYWNOŚĆ S.A., Olsztynek, Polska” i dokonanie wpisu: „Maspex Wadowice Sp. z o.o., Wadowice, Polska”.

122597 2002 07 16 A. Wprowadzono zmianę uprawnionego przez wykreślenie wpisu: „POLSKA ŻYWNOŚĆ S.A., Olsztynek, Polska” i dokonanie wpisu: „Maspex Wadowice Sp. z o.o., Wadowice, Polska”.

122720 2002 07 05 A. Wprowadzono zmianę siedziby uprawnionego przez wykreślenie wpisu: „AmTech Spółka z o.o. Przedsiębiorstwo Produkcyjno Usługowo Handlowe, Rzeszów, Polska” i dokonanie wpisu: „AmTech Spółka z o.o. Przedsiębiorstwo Produkcyjno Usługowo Handlowe, Głogów Małopolski, Polska”.

122789 2002 07 05 A. Wprowadzono zmianę nazwy uprawnionego przez wykreślenie wpisu: „Zakłady Przetwórstwa Ziemiaczanego Namysłów Spółka z o.o., Namysłów, Polska” i dokonanie wpisu: „IKEDA Spółka z o.o., Namysłów, Polska”.

122866 2002 07 16 A. Wprowadzono zmianę uprawnionego przez wykreślenie wpisu: „MASPEX Spółka z o.o., Wadowice, Polska” i dokonanie wpisu: „Maspex Wadowice Sp. z o.o., Wadowice, Polska”.

122867 2002 07 17 A. Wprowadzono zmianę uprawnionego przez wykreślenie wpisu: „MASPEX Spółka z o.o., Wadowice, Polska” i dokonanie wpisu: „Maspex Wadowice Sp. z o.o., Wadowice, Polska”.

122883 2002 07 17 A. Wprowadzono zmianę uprawnionego przez wykreślenie wpisu: „Polska Żywność S.A., Olsztynek, Polska” i dokonanie wpisu: „Maspex Wadowice Sp. z o.o., Wadowice, Polska”.

123177 2002 07 07 A. Wprowadzono zmianę uprawnionego przez wykreślenie wpisu: „TETRA PAK Spółka z ograniczoną odpowiedzialnością, Warszawa, Polska” i dokonanie wpisu: „Tetra Pak Service S.A., Pully/Lausanne, Szwajcaria”.

123189 2002 07 17 A. Wprowadzono zmianę uprawnionego przez wykreślenie wpisu: „POLSKA ŻYWNOŚĆ S.A., Olsztynek, Polska” i dokonanie wpisu: „Maspex Wadowice Sp. z o.o., Wadowice, Polska”.

123290 2002 07 09 A. Wprowadzono zmianę uprawnionego przez wykreślenie wpisu: „Polska Telewizja Kablowa S.A., Warszawa, Polska” i dokonanie wpisu: „Wizja TV Sp. z o.o., Warszawa, Polska”.

123546 2002 07 17 A. Wprowadzono zmianę uprawnionego przez wykreślenie wpisu: „Podhalańskie Przedsiębiorstwo Przemysłu Spożywczego TYMBARK Spółka Akcyjna, Tymbark, Polska” i dokonanie wpisu: „Maspex Wadowice Sp. z o.o., Wadowice, Polska”.

123649 2002 07 17 A. Wprowadzono zmianę uprawnionego przez wykreślenie wpisu: „MASPEX Spółka z o.o., Wadowice, Polska” i dokonanie wpisu: „Maspex Wadowice Sp. z o.o., Wadowice, Polska”.

123713 2002 07 17 A. Wprowadzono zmianę uprawnionego przez wykreślenie wpisu: „POLSKA ŻYWNOŚĆ S.A., Olsztynek, Polska” i dokonanie wpisu: „Maspex Wadowice Sp. z o.o., Wadowice, Polska”.

123743 2002 07 17 A. Wprowadzono zmianę uprawnionego przez wykreślenie wpisu: „POLSKA ŻYWNOŚĆ S.A., Olsztynek, Polska” i dokonanie wpisu: „Maspex Wadowice Sp. z o.o., Wadowice, Polska”.

123983 2002 07 17 A. Wprowadzono zmianę uprawnionego przez wykreślenie wpisu: „MASPEX Spółka z o.o., Wadowice, Polska” i dokonanie wpisu: „Maspex Wadowice Sp. z o.o., Wadowice, Polska”.

123984 2002 07 17 A. Wprowadzono zmianę uprawnionego przez wykreślenie wpisu: „MASPEX Spółka z o.o., Wadowice, Polska” i dokonanie wpisu: „Maspex Wadowice Sp. z o.o., Wadowice, Polska”.

124255 2002 07 17 A. Wprowadzono zmianę uprawnionego przez wykreślenie wpisu: „Polska Żywność S.A., Olsztynek, Polska” i dokonanie wpisu: „Maspex Wadowice Sp. z o.o., Wadowice, Polska”.

124256 2002 07 17 A. Wprowadzono zmianę uprawnionego przez wykreślenie wpisu: „Polska Żywność S.A., Olsztynek, Polska” i dokonanie wpisu: „Maspex Wadowice Sp. z o.o., Wadowice, Polska”.

124360 2002 07 02 A. Wprowadzono zmianę nazwy uprawnionego przez wykreślenie wpisu: „TESCO SAVIA S.A., Bielsko Biała, Polska” i dokonanie wpisu: „SAVIA Spółka Akcyjna, Bielsko Biała, Polska”.

124361 2002 07 05 D. Dokonano wpisu: „W dniu 06.07.2001 r. zawarto umowę licencyjną na używanie znaku towarowego przez firmę SMG/KRC Poland Human Resources Region Zachodni Sp. z o.o., Poznań, Polska”.

124361 2002 07 05 D. Dokonano wpisu: „W dniu 06.07.2001 r. zawarto umowę licencyjną na używanie znaku towarowego przez firmę SMG/KRC Poland Human Resources Region Południowy Sp. z o.o., Katowice, Polska”.

124511 2002 07 05 A. Wprowadzono zmianę uprawnionego przez wykreślenie wpisu: „Kyc Marek Przedsiębiorstwo Produkcyjno Handlowe Polimarky, Rzeszów, Polska” i dokonanie wpisu: „PoliMarky Spółka z ograniczoną odpowiedzialnością, Rzeszów, Polska”.

124587 2002 07 05 A. Wprowadzono zmianę uprawnionego przez wykreślenie wpisu: „Huta Szkła WYSZKÓW S.A., Wyszaków, Polska” i dokonanie wpisu: „Polglass Polska S.A., Wyszaków, Polska”.

124707 2002 07 17 A. Wprowadzono zmianę uprawnionego przez wykreślenie wpisu: „Podhalańskie Przedsiębiorstwo Przemysłu Spożywczego TYMBARK S.A., Tymbark, Polska” i dokonanie wpisu: „Maspex Wadowice Sp. z o.o., Wadowice, Polska”.

124739 2002 07 17 A. Wprowadzono zmianę uprawnionego przez wykreślenie wpisu: „Podhalańskie Przedsiębiorstwo Przemysłu Spożywczego TYMBARK S.A., Tymbark, Polska” i dokonanie wpisu: „Maspex Wadowice Sp. z o.o., Wadowice, Polska”.

124740 2002 07 17 A. Wprowadzono zmianę uprawnionego przez wykreślenie wpisu: „Podhalańskie Przedsiębiorstwo Przemysłu Spożywczego TYMBARK S.A., Tymbark, Polska” i dokonanie wpisu: „Maspex Wadowice Sp. z o.o., Wadowice, Polska”.

124995 2002 07 05 A. Wprowadzono zmianę nazwy uprawnionego przez wykreślenie wpisu: „Wytwórnia Sprzętu Komunikacyjnego Gorzyce, Gorzyce, Polska” i dokonanie wpisu: „WSK Gorzyce S.A., Gorzyce, Polska”.

124996 2002 07 17 A. Wprowadzono zmianę uprawnionego przez wykreślenie wpisu: „Podhalańskie Przedsiębiorstwo Przemysłu Spożywczego TYMBARK S.A., Tymbark, Polska” i dokonanie wpisu: „Maspex Wadowice Sp. z o.o., Wadowice, Polska”.

125366 2002 07 09 A. Wprowadzono zmianę uprawnionego przez wykreślenie wpisu: „Polska Telewizja Kablowa S.A., Warszawa, Polska” i dokonanie wpisu: „Wizja TVB Sp. z o.o., Warszawa, Polska”.

125367 2002 07 09 A. Wprowadzono zmianę uprawnionego przez wykreślenie wpisu: „Polska Telewizja Kabiowa S.A., Warszawa, Polska” i dokonanie wpisu: „Wizja TVB Sp. z o.o., Warszawa, Polska”.

125395 2002 07 10 A. Wprowadzono zmianę uprawnionego przez wykreślenie wpisu: „Polska Telewizja Kablowa S.A., Warszawa, Polska” i dokonanie wpisu: „Wizja TVB Sp. z o.o., Warszawa, Polska”.

125396 2002 07 10 A. Wprowadzono zmianę uprawnionego przez wykreślenie wpisu: „Polska Telewizja Kablowa S.A., Warszawa, Polska” i dokonanie wpisu: „Wizja TVB Sp. z o.o., Warszawa, Polska”.

125447 2002 07 17 A. Wprowadzono zmianę uprawnionego przez wykreślenie wpisu: „Polska Żywność, Olsztynek, Polska” i dokonanie wpisu: „Maspex Wadowice Sp. z o.o., Wadowice, Polska”.

125580 2002 07 17 A. Wprowadzono zmianę uprawnionego przez wykreślenie wpisu: „Podhalańskie Przedsiębiorstwo Przemysłu Spożywczego TYMBARK S.A., Tymbark, Polska” i dokonanie wpisu: „Maspex Wadowice Sp. z o.o., Wadowice, Polska”.

125594 2002 07 17 A. Wprowadzono zmianę uprawnionego przez wykreślenie wpisu: „Podhalańskie Przedsiębiorstwo Przemysłu Spożywczego TYMBARK S.A., Tymbark, Polska” i dokonanie wpisu: „Maspex Wadowice Sp. z o.o., Wadowice, Polska”.

125682 2002 07 17 A. Wprowadzono zmianę uprawnionego przez wykreślenie wpisu: „Podhalańskie Przedsiębiorstwo Przemysłu Spożywczego TYMBARK S.A., Tymbark, Polska” i dokonanie wpisu: „Maspex Wadowice Sp. z o.o., Wadowice, Polska”.

125683 2002 07 17 A. Wprowadzono zmianę uprawnionego przez wykreślenie wpisu: „Podhalańskie Przedsiębiorstwo Przemysłu Spożywczego TYMBARK S.A., Tymbark, Polska” i dokonanie wpisu: „Maspex Wadowice Sp. z o.o., Wadowice, Polska”.

125684 2002 07 17 A. Wprowadzono zmianę uprawnionego przez wykreślenie wpisu: „Podhalańskie Przedsiębiorstwo Przemysłu Spożywczego TYMBARK S.A., Tymbark, Polska” i dokonanie wpisu: „Maspex Wadowice Sp. z o.o., Wadowice, Polska”.

125685 2002 07 10 A. Wprowadzono zmianę uprawnionego przez wykreślenie wpisu: „Polska Telewizja Kablowa S.A., Warszawa, Polska” i dokonanie wpisu: „Wizja TV Sp. z o.o., Warszawa, Polska”.

125686 2002 07 10 A. Wprowadzono zmianę uprawnionego przez wykreślenie wpisu: „Polska Telewizja Kablowa S.A., Warszawa, Polska” i dokonanie wpisu: „Wizja TV Sp. z o.o., Warszawa, Polska”.

125687 2002 07 10 A. Wprowadzono zmianę uprawnionego przez wykreślenie wpisu: „Polska Telewizja Kablowa S.A., Warszawa, Polska” i dokonanie wpisu: „Wizja TV Sp. z o.o., Warszawa, Polska”.

125733 2002 07 10 A. Wprowadzono zmianę uprawnionego przez wykreślenie wpisu: „Polska Telewizja Kablowa S.A., Warszawa, Polska” i dokonanie wpisu: „Wizja TV Sp. z o.o., Warszawa, Polska”.

125946 2002 07 17 A. Wprowadzono zmianę uprawnionego przez wykreślenie wpisu: „POLSKA ŻYWNOŚĆ S.A., Olsztynek, Polska” i dokonanie wpisu: „Maspex Wadowice Sp. z o.o., Wadowice, Polska”.

126063 2002 07 17 A. Wprowadzono zmianę uprawnionego przez wykreślenie wpisu: „MASPEX Spółka z o.o., Wadowice, Polska” i dokonanie wpisu: „Maspex Wadowice Sp. z o.o., Wadowice, Polska”.

126366 2002 07 10 A. Wprowadzono zmianę uprawnionego przez wykreślenie wpisu: „Polska Telewizja Kablowa S.A., Warszawa, Polska” i dokonanie wpisu: „Wizja TV Sp. z o.o., Warszawa, Polska”.

126636 2002 07 08 A. Wprowadzono zmianę nazwy uprawnionego przez wykreślenie wpisu: „Przedsiębiorstwo Przemysłu Fermentacyjnego AKWAWIT, Leszno, Polska” i dokonanie wpisu: „Przedsiębiorstwo Przemysłu Fermentacyjnego AKWAWIT Spółka Akcyjna, Leszno, Polska”.

126720 2002 07 17 A. Wprowadzono zmianę uprawnionego przez wykreślenie wpisu: „Podhalańskie Przedsiębiorstwo Przemysłu Spożywczego TYMBARK S.A., Tymbark, Polska” i dokonanie wpisu: „Maspex Wadowice Sp. z o.o., Wadowice, Polska”.

126735 2002 07 08 A. Wprowadzono zmianę nazwy uprawnionego przez wykreślenie wpisu: „Europlant Spółka z o.o., Klęka, Polska” i dokonanie wpisu: „Europlant Phytopharm Spółka z o.o., Klęka, Polska”.

127210 2002 07 17 A. Wprowadzono zmianę uprawnionego przez wykreślenie wpisu: „MASPEX Spółka z o.o., Wadowice, Polska” i dokonanie wpisu: „Maspex Wadowice Sp. z o.o., Wadowice, Polska”.

127712 2002 07 10 B. Sprostowano oczywistą omyłkę wpis powinien brzmieć: „British American Tobacco (Brands) Inc., Suite Louisville, Stany Zjednoczone Ameryki”.

128035 2002 07 10 A. Wprowadzono zmianę uprawnionego przez wykreślenie wpisu: „Pleskot Małgorzata, Pleskot Zbigniew Przedsiębiorstwo Handlowo-Usługowo-Produkcyjne ROLBUD, Stęszew, Polska” i dokonanie wpisu: „ECOR PRODUCT Sp. z o.o., Stęszew, Polska”.

128219 2002 07 10 A. Wprowadzono zmianę uprawnionego przez wykreślenie wpisu: „Pleskot Małgorzata, Pleskot Zbigniew Przedsiębiorstwo Handlowo-Usługowo-Produkcyjne ROLBUD, Stęszew, Polska” i dokonanie wpisu: „ECOR PRODUCT Sp. z o.o., Stęszew, Polska”.

128379 2002 07 08 A. Wprowadzono zmianę uprawnionego przez wykreślenie wpisu: „Jaworskie Zakłady Chemii Gospodarczej POLLENA S.A., Jawor, Polska” i dokonanie wpisu: „SAB Alliance Spółka z o.o., Radom, Polska”.

128379 2002 07 08 D. Dokonano wpisu: „W dniu 02.10.2001 r. zawarto umowę licencyjną pełną, niewyłączną na używanie znaku towarowego przez: Global Cosmed S.A. Fabryki Kosmetyczne i Chemiczne, Radom, Polska, na czas nieograniczony”.

129053 2002 07 10 A. Wprowadzono zmianę uprawnionego przez wykreślenie wpisu: „Polska Telewizja Kablowa S.A., Warszawa Polska” i dokonanie wpisu: „Wizja TV Sp. z o.o., Warszawa, Polska”.

129435 2002 07 10 A. Wprowadzono zmianę uprawnionego przez wykreślenie wpisu: „Polska Telewizja Kablowa S.A., Warszawa, Polska” i dokonanie wpisu: „Wizja TV Sp. z o.o., Warszawa, Polska”.

129436 2002 07 10 A. Wprowadzono zmianę uprawnionego przez wykreślenie wpisu: „Polska Telewizja Kablowa S.A., Warszawa, Polska” i dokonanie wpisu: „Wizja TV Sp. z o.o., Warszawa Polska”.

129437 2002 07 10 A. Wprowadzono zmianę uprawnionego przez wykreślenie wpisu: „Polska Telewizja Kablowa S.A., Warszawa, Polska” i dokonanie wpisu: „Wizja TV Sp. z o.o., Warszawa, Polska”.

130224 2002 07 11 B. Sprostowano oczywistą omyłkę wpis powinien brzmieć: „PRINCE DE MORTILLON”.

131536 2002 07 08 A. Wprowadzono zmianę uprawnionego przez wykreślenie wpisu: „Sośnicka Katarzyna, Sośnicka Ewa, Jankiewicz Jacek JANKIEL S.C, Gorzów Wielkopolski, Polska” i dokonanie wpisu: „JANKIEL Spółka Jawna Sośnicka-Jankiewicz, Gorzów Wielkopolski, Polska”.

131586 2002 07 10 D. Dokonano wpisu: „W dniu 01.09.2001 r. zawarto umowę licencyjną niewyłączną, pełną na używanie znaku towarowego przez: Zakłady Mięsne M.M.DUDA Sp. z o.o., Sosnowiec, Polską na czas nieograniczony”.

131708 2002 07 08 A. Wprowadzono zmianę siedziby uprawnionego przez wykreślenie wpisu: „Dutt Maria Agnieszka – Hurtownia Tkanin MA-MA TEX, Warszawa, Polska” i dokonanie wpisu: „Dutt Maria Agnieszka - Hurtownia Tkanin MA-MA TEX, Sękocin Stary, Polska”.

132041 2002 07 11 B. Sprostowano oczywistą omyłkę wpis powinien brzmieć: „nie naświetlone filmy i mikrofilmy, chemikalia używane przy wywoływaniu filmów, wywoływacze, roztwory utrwalające, arid washes; sprzęt komputerowy; oprogramowanie i wyposażenie używane do przetwarzania danych, indeksowania, konwersji, przechowywania, wyszukiwania i odzyskiwania danych, rozdzielania danych oraz zarządzania zapisami, sprzęt i aparaty do mikrografiki obejmujące sprzęt kompu-

terowy, oprogramowanie i bazę danych stosowane w przetwarzaniu danych mikrograficznych oraz komputerowych, mikrograficznych danych wyjściowych i stosowane do nagrywania tych danych na nośniki mikrograficzne w postaci mikrofilmów i mikrofilmów lub na magnetoptyczne, magnetyczne, analogowe lub cyfrowe środki przechowywania danych w postaci zapisywalnych dysków twardych i dyskietek, dysków kompaktowych i dysków laserowych, taśm i kaset; komputerowe rejestratory mikrofilmowe, przeglądarki do mikrofilmów i mikrofilmów, mikrofilmy do drukarek kopii trwałych, powielacze mikrofilmowe i mikroprocesory, monitorowe urządzenia końcowe, części i wyposażenie powyższych towarów; sprzęt komputerowy, oprogramowanie i wyposażenie stosowane w przetwarzaniu danych i obrazu w celu ich zapisywania lub reprodukcji na magnetoptycznych, magnetycznych, analogowych i cyfrowych nośnikach przechowywania danych w postaci zapisywalnych dysków twardych i dyskietek, dysków kompaktowych, dysków laserowych, taśm i kaset, magnetyczne, magnetoptyczne, analogowe i cyfrowe nośniki danych w postaci zapisywalnych dysków twardych i dyskietek, dysków kompaktowych, laserowych, taśm i kaset, sprzęt komputerowy i oprogramowanie stosowane do przenoszenia wyjść komputerowych na dyski laserowe, oprogramowanie komputerowe stosowane przy dystrybucji generowanych komputerowo raportów, zobrazowaniu dokumentów i zarządzaniu przepływem zadań realizowanych przez system, sprzęt komputerowy, oprogramowanie i wyposażenie stosowane w dostarczaniu danych i obrazu wizyjnych poprzez komputerową sieć wewnętrzną lub internet; przewodniki i podręczniki dla użytkowników sprzedawane w kompletach z powyższym; usługi polegające na przetwarzaniu, indeksowaniu, konwersji, gromadzeniu, wyszukiwaniu i odzyskiwaniu oraz rozdzielaniu danych oraz usługi w zakresie zarządzania zapisami, usługi w zakresie zobrazowywania dokumentów, usługi w zakresie mikrofilmowania, obsługa urządzeń do przetwarzania danych na zlecenie osób trzecich; Klasy: 1, 9, 35”.

132209 2002 07 08 A. Wprowadzono zmianę nazwy uprawnionego przez wykreślenie wpisu: „The Polished Group, Ltd., Kraków, Polska” i dokonanie wpisu: „The Polished Group Spółka z o.o., Kraków, Polska”.

132209 2002 07 08 A. Wprowadzono zmianę uprawnionego przez wykreślenie wpisu: „The Polished Group Spółka z o.o., Kraków, Polska” i dokonanie wpisu: „The Polished Group Spółka Akcyjna, Kraków, Polska”.

132316 2002 07 10 A. Wprowadzono zmianę uprawnionego przez wykreślenie wpisu: „Janczak Edward, Pietrzyk Piotr, Pietrzyk Adam MIX ELECTRONICS S.C. Kraków, Polska” i dokonanie wpisu: „MIX-NIERUCHOMOŚCI Sp. z o.o., Kraków, Polska”.

132670 2002 07 10 A. Wprowadzono zmianę nazwy uprawnionego przez wykreślenie wpisu: „Okularczyk Edyta, Wierzbicki Andrzej Konsorcjum Finansowo-Prawne S.C, Sosnowiec, Polska” i dokonanie wpisu: „Okularczyk Edyta, Wierzbicki Andrzej Konsorcjum Finansowo-Prawne Spółka Jawna, Sosnowiec, Polska”.

244

DECYZJE O WYGAŚNIĘCIU PRAWA Z REJESTRACJI

Poniższe zestawienie zawiera kolejno: numer rejestru znaków towarowych i datę wygaśnięcia prawa z rejestracji. W przypadku wygaśnięcia prawa tylko dla części towarów (usług) wymienia się te towary (usługi).

112 863 2002 02 19 Prawo wygasło. Uprawniony wnioskiem z dnia 19 lutego 2002 r. zrezygnował z dalszej ochrony przedmiotowego znaku towarowego.

- 122 763 2002 01 31 Prawo wygasło. Uprawniony z prawa ochronnego wnioskiem z dnia 31 stycznia 2002 r. zrezygnował z dalszej ochrony znaku towarowego.
- 21 396 2001 14 26 Prawo wygasło w części. Wnioskiem z dnia 26 kwietnia 2001 r. uprawniony do prawa ochronnego wniósł o wygaszenie prawa ochronnego w części wykazu towarowego objętego klasami „5” leki, artykuły farmaceutyczne oraz „30” słód, produkty słodowe, ekstrakty słodowe.
- 70 064 2001 05 28 Prawo wygasło w części. Wnioskiem z dnia 28 maja 2001 r. uprawniony do prawa ochronnego wniósł o wygaszenie prawa ochronnego w części wykazu towarów objętych klasami „5” produkty farmaceutyczne, weterynaryjne i higieniczne oraz „3 T” produkty rolne, ogrodnicze i leśne oraz ziarna siewne nie zawarte w innych klasach, żywe zwierzęta; świeże owoce i jarzyny; nasiona, żywe rośliny i naturalne kwiaty; pasza dla zwierząt, słód, oraz „32” piwo, ale i porter; wody mineralne i gazowane oraz inne napoje bezalkoholowe; syropy i inne preparaty do przygotowywania napojów.
- 70 065 2001 05 28 Prawo wygasło w części. Wnioskiem z dnia 28 maja 2001 r. uprawniony do prawa ochronnego wniósł o wygaszenie prawa ochronnego w części wykazu towarów objętych klasami „5” produkt) farmaceutyczne, weterynaryjne i higieniczne oraz „31” produkty rolne, ogrodnicze i leśne oraz ziarna siewne nie zawarte w innych klasach, żywe zwierzęta; świeże owoce i jarzyny; nasiona, żywe rośliny i naturalne kwiaty; pasza dla zwierząt, słód, oraz „32” piwo, ale i porter; wody mineralne i gazowane oraz inne napoje bezalkoholowe; syropy i inne preparaty do przygotowywania napojów.
- 75 391 2001 05 07 Prawo wygasło w części. Wnioskiem z dnia 7 maja 2001 r. uprawniony do prawa ochronnego wniósł o wygaszenie prawa ochronnego w części wykazu towarów objętych klasami „4” smary do współpracy z metalami; „5” substancje farmaceutyczne, weterynaryjne i higieniczne; plastry, materiały opatrunkowe; środki dezynfekcyjne; „9” instrumenty analizujące i pomiarowe do celów naukowych i przemysłowych; aparaty do próbkowania do celów analitycznych; aparaty do kontroli chemicznych i innych procesów technicznych; „16” papier i papier impregnowany tworzywami sztucznymi; „19” materiały budowlane niemetalowe, przenośne budynki całkowicie lub głównie wykonane z tworzyw sztucznych i drewna; deski podłogowe, parkietowe deski podłogowe z laminatów termoutwardzalnych połączonych z płytami pilśniowymi i płytami wiórowymi na lepiszczu syntetycznym; „21” drobne domowe przybory i pojemniki; pojemniki przewożne dla gospodarstwa domowego, tace do przechowywania produktów, zasobniki, listwy przypodłogowe, kosze na śmieci, palety, pojemniki paletowe; „27” produkty do pokrywania podłóg z tworzyw sztucznych i drewna.
- 81 820 2002 01 24 Prawo wygasło w części. Wnioskiem z dnia 24 stycznia 2002 r. uprawniony do prawa ochronnego wniósł o wygaszenie prawa ochronnego w części wykazu towarowego objętego klasą „20” meble, w tym metalowe, wyroby z drewna lub z masy plastycznej.
- 82 051 2002 01 24 Prawo wygasło w części. Wnioskiem z dnia 24 stycznia 2002 r. uprawniony do prawa ochronnego wniósł o wygaszenie prawa ochronnego w części wykazu towarów objętych klasą „9” przyrządy, aparaty, urządzenia elektryczne i sygnalizacyjne do celów oświetleniowych, kable do celów elektrycznych.
- 82 486 2002 01 24 Prawo wygasło w części. Wnioskiem z dnia 24 stycznia 2002 r. uprawniony do prawa ochronnego wniósł o wygaszenie prawa ochronnego w części wykazu towarów objętych klasami „35” usługi w zakresie rachunkowości, prowadzenie ksiąg, weryfikacji, prowadzenia zbiorami informatycznymi, oraz „36” usługi składu celnego.
- 82 489 2002 02 18 Prawo wygasło w części. Wnioskiem z dnia 18 lutego 2002 r. uprawniony do prawa ochronnego wniósł o wygaszenie prawa ochronnego w części wykazu towarów objętych klasą „16” papier, kartony kredowe, kredowe wyroby z tych materiałów, papiery ozdobne, do teleksu, telefaxu, papeteria, folie samoprzylepne, materiały klejące, artykuły biurowe, drukarki, dzienniki, czasopisma.
- 88 448 2001 10 09 Prawo wygasło w części. Wnioskiem z dnia 9 października 2001 uprawniony do prawa ochronnego wniósł o wygaszenie prawa ochronnego w części wykazu towarów objętych klasami „1” produkty chemiczne do celów przemysłowych, naukowych, fotograficznych, rolnych, ogrodniczych i leśnych, żywice syntetyczne w stanie surowym; „2” farby, pokosty, lakiery; środki przeciwkorozyjne, środki do konserwowania drewna; barwniki; bejce; żywice naturalne; folie metalowe i sproszkowane metale dla malarzy, dekoratorów, drukarzy i artystów; „3” środki do czyszczenia; „4” techniczne oleje i tłuszcze, smary, środki do pochłaniania zwilżania i wiązania pyłów, paliwa (wraz z materiałami pędnymi do silników); „9” aparaty i przyrządy naukowe, nawigacyjne, geodezyjne, elektryczne, fotograficzne, kinematograficzne, optyczne, do ważenia, pomiarowe, sygnalizacyjne, kontrolne (inspekcyjne), ratownicze i do nauczania; aparaty do rejestracji przekazu, odtwarzania dźwięków i obrazów; automaty uruchamiane przez wrzucenie monety lub żetonu, kasy rejestrujące, maszyny liczące i wyposażenie dla przetwarzania informacji; „17” gutaperka, kauczuk, guma, azbest, mika i wyroby z tych materiałów, również w stanie półprzetworzonym; „18” skóra i

imitacja skóry oraz wyroby rymarskie i kaletnicze, kufry i walizki; parasole zwykłe i przeciw-słoneczne, paski bicze i wyroby rymarskie; „21” wyroby ze szkła porcelany, fajansu; „2” sznury, sznurki, sieci, namioty, plandeki i worki; „24” nakrycia na łóżka i stoły; „25” ubrania, buty i nakrycia głowy; „28” gry, zabawki; sprzęt gimnastyczny i sportowy; „36” usługi w zakresie ubezpieczeń i finansów; „39” usługi w zakresie magazynowania i transportu samochodowego osób i towarów.

118 457 2000 08 22 Prawo wygasło w części. Uprawniony wnioskiem z dnia 12 września 2000 r. zrezygnował z ochrony znaku w części wykazu towarów objętych klasą „33” wyroby alkoholowe.

245

DECYZJE O ZMIANIE LUB UCHYLENIU DECYZJI (opublikowanych w Wiadomościach Urzędu Patentowego)

Poniższe zestawienie zawiera kolejno: numer rejestru znaków towarowych, numer i rok Wiadomości Urzędu Patentowego, w którym zmieniona lub uchylona decyzja została ogłoszona oraz datę i treść decyzji, w której zmieniono lub uchylono decyzję poprzednią.

134 283 06/02 2002 07 19 zmieniono decyzję o udzieleniu prawa ochronnego na znak towarowy z dnia 29.11.2001 r. w następujący sposób:
- w części dotyczącej nazwy uprawnionego powinno być: „ARIADNA SA Fabryka Nici, Łódź, Polska.

246

REJESTRACJA MIĘDZYNARODOWA UZNANA W POLSCE

Poniższe zestawienie zawiera kolejno: numer międzynarodowego rejestru znaków towarowych, znak towarowy /w przypadku znaków graficznych ozn. CFE oraz klasy elementów obrazowych, znaku/ i klasy towarowe.

2R 241 118 CONTINENTAL EDISON
CFE: 26.1; 27.5 7, 9, 11, 21
2R 242 916 COSMOGRAPH 14
R 255 768 STUCANET 6
R 312 001 SEA-DWELLER 14
R 372 876 BERTANI 33
R 384 722 TANHAUSER
CFE: 2.1; 5.7; 26.4; 27.5 31
R 388 890 TIDEGUARD 1, 2, 17
R 407 800 BIOMARIS 3
R 423 893 DONNA CFE: 2.3; 26.4; 27.5 25
R 448 422 CONFORAMA CFE: 27.5 2, 6, 7, 8, 9, 11, 17,
20, 21, 27
R 450 889A AL CAPONE 34
R 459 970 DANNEMANN 34
R 460 597 PROLIT 1
R 461 382 EVENT - TEST 1, 5

R 461 430 MIRATO 31
R 461 479 RICCI
CFE: 27.5 25
473 961 BATYLINE 24
488 247 SYMPATEX 24, 25
491 755 CATULLO 33
498 912 MOLL CFE: 26.4 20
500 420 NOFUNG 5
502 876 ARMANI 3, 8, 9, 14, 18, 20,
21, 24, 25, 34
511 017 SYMPATEX 17
511 642 HELLA
CFE: 26.4; 27.5; 29.1 6, 19, 20, 22, 24, 37
519 099 ARAMO 5
529 077 SSMIFF 31
534 421 AMERSHIELD 2
534 730 KOELEMAN
CFE: 3.7; 25.5; 26.4; 27.5 29
543 074 POLYLEIN 16, 40
R 555 604 FERG 7
555 884 YOFRESH 29, 30
569 978 RÖDEL & FILS FRERES
CFE: 1.5; 5.13; 27.5 29, 30
586 345 OLANG 25
587 606 LOREN A ANTONIAZZI
CFE: 1.1; 27.5 18, 25
593 548 SYSTEC 6, 8, 9, 11, 18, 20
598 493 G
CFE: 27.5 18, 25, 28
608 923 ROSSIGNOL 18, 25, 28
610 420 KORLOFF CFE: 27.5 9, 18, 25
613 895 ROYALS 31
613 896 SUCCES 31
613 980 SPEEDYMASK 17
614 751 PASSIONNEMENT 31
617 529 MARVELIS 25
617 914 NICOLETTI
CFE: 12.1; 26.4; 27.5 20
621 075 HOMINIS IMAGO IN PEDIBUS
CFE: 2.9; 26.1; 27.1; 27.5 16
624 127 GRÉS DE ARAGON
CFE: 26.7; 27.5 19
629 001 GEOSTA
CFE: 27.5 1, 37, 42
642 263 ROCKRIDER 12, 18, 25
655 620 ENDOCARE 3
676 607 MURTFELDT 7, 17
676 805 MOZART SALZBURG
CFE: 2.1; 24.17; 25.1; 27.5 16, 30
676 805A MOZART SALZBURG
CFE: 2.1; 24.17; 25.1; 27.5 32
687 662 GUMMI BEAR FACTORY
CFE: 3.1; 25.1; 27.5; 29.1 30
687 928 UNICAL 9, 16
688 082 LOUIS CHEVALLIER X-0 BRAND
CFE: 2.1; 3.3; 25.1; 27.5; 29.1 33
688 156 FAYANS
CFE: 24.15; 26.3; 26.7; 27.1; 27.3 11, 19
688 261 ROCHER 29, 30
688 718 INOXCROM - IMPERIAL 16
688 932 AIRWAIR DR. MARTENS WITH
BOUNCING SOLES
CFE: 26.1; 26.7; 26.15; 27.5 3, 9, 14, 16, 18,
25, 35
689 187 BÖHLER THYSSEN WELDING
CFE: 1.15; 26.4; 26.11; 27.5; 29.1 6, 9

689 292 BPE	1	691 937 ANTICHOLESTAN	5, 30, 32
689 456 INFLAMAC	5	691 985 CASTELLO	29,30
689 482 SENSING	3	692 042 EVER BY COTY	
689 535 JOKEY CFE: 2.1; 3.3; 27.5	20, 21, 40	CFE: 25.5; 26.4; 27.5	3
689 587 KEMATAL	1	692 119 REGULON	5
689 669 SIEMENS @ NET		692 302 SWISS ARMY	
CFE: 24.17; 26.1; 27.1	9	CFE: 24.1; 24.13	6, 7, 8, 9, 12, 13, 14,
689 844 FONT ANA	3		16,18,20,21,22,
689 846 CALA	3		24, 25, 34, 37, 39,
689 848 ALL DENT	3, 5, 21		40, 41, 42
689 889 FRIAZEX	19	692 342 CESARI	33
690 135 LJ LAUREL JEANS		692 432 RERROQUET DE PIERRE	
CFE: 27.5	18, 25	CARDIN	3,10,12,24,28
690 137 MERITA - NORDBANKEN	36	692 448 SIMBA	
690 219 BANG BANG		CFE: 27.5	29,31,36
CFE: 27.5	5, 30, 32	692 465 VOSSSEN	
690 220 PIM POM CFE: 26.1; 27.5	5,30,32	CFE: 27.5	21,22,23,24,25,27
690 286 GLASCOPOR	17,19	692 503 PAL ACER	1, 5, 10
690 403 DIANA	12	692 511 CFE: 26.15; 29.1	3
690 429 MYCOMAX	5	692 534 BITEC	1, 5, 29, 30, 42
690 460 NOVUS	7, 17	692 811 COOL CLEAN	1,3
690 539 REXONA COTTON	3	693 114 TIPOS PLUS	
690 578 BON AKTIV		CFE: 26.11; 27.1; 27.5	9,16,41,42
CFE: 26.1; 27.5	25	693 142 SYMPATEX	25
690 850 PROPOLYSAN	5	693 145 D. LAZZARONI & C. SARONNO	
690 879 RENO SCHUHCENTRUM GMBH		AMARETTI DI SARONNO	
CFE: 26.2; 26.7; 27.5; 29.1	25	CFE: 18.3; 24.1; 24.5; 25.1; 27.1	30
690 951 MAJOR PLUS	5, 10	693 157 OSSOREL	5
691 070 CFE: 26.1; 26.3; 26.7	6, 7, 9, 11, 17, 20,	693 181 SUN CURED TOBACCOS	
	37,42	CFE: 25.12; 26.1; 26.4; 27.1; 29.1	34
691 088 FEMILET	25	693 369 BOHEMIA CZECH REPUBLIC B LEAD	
691 127 POL-RAIL		CRYSTAL OVER 24% PBO	
CFE: 26.4; 26.11	39	CFE: 1.1; 25.1; 27.5; 29.1	21
691 131 FEMILET AQUA		693 414 HOME SURGERY	3
CFE: 26.1; 26.11; 27.1; 27.5	25	693 491 RED LIGHTS	34
691 155 FEMILET SHAPE		693 521 ABU	6, 11, 17, 19, 20
CFE: 26.1; 27.5	25	693 563 SIA	3, 7, 8
691 194 N CFE: 26.4; 27.5	1, 2, 3, 4, 8, 17, 35,	693 583 MEDICUS AKTIV	
	39,42	CFE: 26.4; 26.11; 27.5	25
691 197 TWINAGRO	5	693 660 ERGOTRUST	35, 36, 42
691 207 METAL P01NT		693 994 SPA CFE: 19.13; 26.4; 29.1	5
CFE: 25.3; 26.7; 27.5	6, 20, 39	694 106 CFE: 19.3; 26.15	30
691 244 BOHEMIA BEER GLASS CESKÉ PIVNÍ		694 234 ROTALĀNER	7
SKLO		694 522 ZARA	9, 14
CFE: 26.4; 26.13	21, 40	694 526 PUNT-0	20
691 245R FABLON	16, 17, 19, 20, 27	694 741 MYSTERY AUSTRALIA	3
691 248 PERLCON	6, 17, 19	694 761 LOVELA	3
691 252 DMMS DIGITAL MEDIA		694 798 B BRANDTEX	
MANAGEMENT SYSTEM		CFE: 26.4; 27.5	25
CFE: 20.5; 26.11; 27.5; 29.1	9,38	694 847 VERSE	
691 264 CHMOL	30	CFE: 27.5	25
691 313 PETITE FLEUR	14,34	694 962 CABINET	14, 16, 18, 25, 35,
691 345 SERONO EASYMIX	10		39,41,42
691 577 TRANSTEX	7, 8, 37	694 987 VARIFIX	6, 19, 20, 22
691 770 SNOWCLEAN		695 262 D CFE: 26.1; 27.5	14
CFE: 6.1; 25.5; 26.4; 27.5	3	695 361 SAMSON FLOOR	19,27,37
691 820 SWISS ARMY	3, 6, 8, 9, 11, 12, 13,	697 071 POLARETTI	
	14, 16, 18,20,21,	CFE: 27.5	29, 30, 32
	22, 24, 25, 28, 29,	699 460 LIMOSH	
	34,37,39,40,41,42	CFE: 26.1; 27.5	29,30,32
691 823 FRIALOCK	6, 7, 8, 17, 19, 20	710 084 ROVER 75	12
691 830 HCF HAUTE COIFFURE FRANCAISE		717 966 AUSTROTHERM UNIPLATTE	19
CFE: 26.4; 27.5	16,41,42	719 094 DP	15
691 837 FLEXID	5	719 110 COMPAC	7
691 844 SPACE SCANNER	9	720 349 FORMING THE FUTURE	7,35,37,42
691 918 T TOFU LINE CFE: 27.5	29, 30, 32	722 577 SUNNY CARS	
691 931 SLAX	25	CFE: 26.1; 27.1; 27.5; 29.1	39

722 591	TRABANT CFE: 27.5	12	759 104	LUCCIOLA	24, 25, 35
725 099	MASTER GARTENHANDGERÄTE UND ZUBEHÖR GMBH CFE: 27.5; 29.1	8	759 105	CFE: 1.15; 5.5; 9.3; 25.1; 29.1	3, 5
726 401	TECHNOMOBIL CFE: 27.3; 27.5	41	759 110	SPEEDHAMMER	8,16
732 077	SIA 14, 20, 21, 24, 26, 28		759 111	GERITECH	9, 37, 42
732 818	IL CAPPUCCINO ITALIAN COFFEE HOUSE CFE: 2.7; 11.3; 27.5	42	759 117	NUTRI-CARE	1
733 945	ECO CONTROL CFE: 25.1; 27.5	11	759 118	SIGNET CFE: 27.5	16
736 231	GLAXO SMITHKLINE	10	759119	OPERA	5
736 527	DELTA PLUS CFE: 26.4; 26.11 ; 26.15; 27.5; 29.1	9, 25	759 123	PHARM DX	1,5,42
738 347	HELIOTROP CFE: 27.5	3	759 124	VARINOVA CFE: 5.5; 27.5; 29.1	31, 40, 42
740 260	HOERBIGER 7, 9, 12, 17, 37, 42		759 125	RED HORN CFE: 3.2; 26.4; 27.5; 29.1	32
745 195	FITORMIL 3,5,29		759 129	BOSWANDELING CFE: 19.7; 29.1	32, 33
745 889	FINANCESCOUT24 9, 35, 36, 38, 42		759 130	FLÜGEL CFE: 3.7; 19.7; 29.1	32, 33
746 960	MR. GRAPE GRAPE SODA CFE: 4.5; 19.7 ; 25.1 ; 27.5; 29.1 29, 30, 32		759 140	INTERSPACE	21
749 449	RITZ	41	759 142	RADAR WORLD	35, 41, 42
751 225	WOODLOC CFE: 21.1; 26.1; 26.13; 27.1	19,27	759 143	PROBAU	7, 8
753 332	CHEWEEZZ CFE: 1.15; 27.5; 29.1	30	759 144	EOLIS	9, 35, 36, 38, 42
759 001	H - WALL 6, 17, 19		759 148	PRIMGREEN	1, 2, 3
759 005	HTE HIGH TRANSFER EFFICIENCY CFE: 27.5	7	759 158	CFE: 26.3	12, 16, 35, 37, 42
759 010	CLAVULAG	5	759 160	PIERRETTE CFE: 25.3; 27.5	25
759 011	FLORISTAT	1,5	759 161	S CFE: 26.4; 26.11 ; 27.5	9,38,42
759 012	CASHMERE	16	759 173	CFE: 26.4; 26.13	2
759 017	MCS CYLINDER SYSTEMS CFE: 26.13; 27.5	6,7,11,20,42	759 184	MINIMAXX	11
759 020	CFE: 25.1; 26.4	9	759 198	MALAN CFE: 3.6; 25.1; 27.5	42
759 021	MIX-MAX BY BIOUELLE CFE: 25.1; 26.4; 27.5	29,30,31	759 207	INTENSIFIQUE	3
759 024	MP SDS MP SECURITY DOCUMENT SOLUTIONS CFE: 27.5	9, 16, 42	759 208	CFE: 1.5; 2.1; 22.5; 24.5	1, 3, 4, 5, 6, 7, 8, 9, 10, 11, 12, 14,15, 16, 18,20,21,24 , 25, 26, 27, 28, 29, 30,31,32,33,34, 35, 36, 37, 38, 39, 40, 41, 42
759 025	FITKER	12	759 211	OPERATE IT CFE: 27.5	7, 11, 17, 35, 36, 38 , 39, 40, 42
759 026	WOMEN'S SECRET NO SECRET CFE: 27.5	3	759 212	PRODUCE IT CFE: 27.5	7, 11, 17, 35, 36, 38 , 39, 40, 42
759 031	SEQUENCE	25,28	759 214	MAINTAIN IT CFE: 27.5	7, 11, 17, 35, 36, 38 , 39, 40, 42
759 039	PICKWICK CFE: 25.1; 27.5	5,29,30	759 215	ENGINEER IT CFE: 27.5	7, 11, 17, 35, 36, 37 , 38, 39, 40, 42
759 042	DESIGNOR	35	759 220	PALLAS	7, 11
759 043	DETECTOR	35	759 221	AIRBOOK	9,37,38,42
759 045	CLEANICDENT	3	759 225	BLU WIN CFE: 27.5	16, 28, 36, 37, 38, 41,42
759 050	IL CFE: 27.5	33	759 226	VIVERA	5, 29, 30, 31, 32
759 053	ISIC CFE: 26.1; 26.11; 27.5	16,36	759 227	HOPA YUMMY	5, 29, 30, 31, 32
759 054	CREDITWEB 9, 16, 36, 38, 41, 42		759 230	CFE: 26.2; 29.1	11, 17, 19 , 37, 39
759 059	WILLACH 6,9,20		759 231	CIF OXY-GEL	3,21
759 060	SAP CFE: 26.4; 27.5	9, 16, 41, 42	759 232	ZURICH SCUDDER	16, 35, 36, 38, 42
759 072	EYE CFE: 26.1 ; 27.5	18,25	759 238	EUROPEAN OUTDOOR CHEF CFE: 1.3; 9.7; 26.1; 27.1; 29.1	U
759 078	COLOURS THROUGH WATER	9	759 240	GILERA ICE	9, 12, 25
759 079	AMP	36	759 241	CFE: 7.1 ; 24.9; 25.1 ; 29.1	29, 32, 33
759 080	AMP CFE: 26.4; 26.11 ; 27.5	36	759 242	GLORIAN	5
759 084	XCITY	9,42	759 243	METIS	5
759 088	ATTILA	9, 38	759 250	GENTILT	12,22,24
759 093	VACUREX	7	759 252	ULTRADIF	17, 19
759 094	ENEAS	5	759 256	CFE: 26.7	7
759 095	NUTRI-FERMETE	3	759 257	SHUANG LU CFE: 28.3	32
759 099	CFE: 25.7; 26.4 ; 29.1	9, 42	759 262	BELLANA	20,24
759 103	FLORECOM	9, 35	759 265	BLUE WIN	16,28,36,37,41,42
			759 268	CALL TV	16,38,41
			759 270	BLU21	9,42
			759 274	FLORELIM	1,5

759 275	CHILI	12	759 463	GERMICHECK	3,21,30
759 281	BASONAL	1	759 464	ACTION.COLORS CFE: 27.5; 29.1	3
759 285	CFE: 26.1; 26.11	25,36	759 476	AUCHAN DIRECT	3, 5, 8, 9, 11 , 14, 16, 18, 20, 21, 24, 25, 29,30,31,32,33, 35, 36, 38, 42
759 293	LIPSPORT				
	CFE: 25.7; 27.3; 27.5	12			
759 295	OBC	9, 16	759 477	AUCHAN INTERACTIVE	3, 5, 8, 9, 11 , 14, 16, 18, 20, 21, 24, 25, 29,30,31,32,33, 35, 36, 38, 42
759 302	P3-CIP	9,35,42			
759 305	VITAMIN ENERGIZE YOUR MONEY!				
	CFE: 1.15; 27.5	36			
759 306	SABATO RUSSO	1,2,3,4,5,6,7,8, 9, 10, 11, 12, 13, 14, 15, 16, 17, 18, 19, 20,21,22,23,24, 25, 26, 27, 28, 29, 30,31,32,33,34 , 35, 36, 37, 38, 39, 40, 41, 42	759 479	MEDIATOR	1,5
			759 486	STUDIO ARMAND THIERY	
				CFE: 27.5	3,9,14,16,18,24, 25,34
759 308	ULTRADENT	5, 10, 11 ,20	759 487	GAREL CFE: 26.1 ; 27.5	25
759 310	GLOBEMAIL	38,39	759 491	BITUCARB	1
759 313	BOL		759 499	KOMSA	
	CFE: 4.5; 26.1; 27.5; 29.1	9, 16, 35, 38, 42		CFE: 24.15; 27.5; 29.1	9, 35, 37, 38, 39, 41, 42
759 314	POWERCARD DEUTSCHE BANK		759 509	RENDIS	16,35,36,38
	CFE: 26.4; 27.5	35, 36, 38, 42	759 515	BONLIMON	29,30
759 321	BAYNATUR	5	759 517	MASAI	25
759 325	P0INTIAGE	1, 6, 14, 20, 21	759 520	CFE: 26.1	11,20
759 332	TRAZORA	5	759 523	CFE: 21.1	28
759 334	TRAZOTAL	5	759 526	DOUGLAS BEAUTY ACADEMY	3, 41, 42
759 335	ZOMELIS	5	759 527	BYOL	5
759 336	TRAZERIL	5	759 531	BLASER	1,4
759 337	ZOMEXIL	5	759 536	CHEMRESULT CFE: 26.13; 27.5	1,35
759 340	CFE: 3.1 ; 26.4	30	759 537	HUDEE SCIENTEC MATRIX	37, 40, 42
759 343	MENARD	3	759	540 DIA VAL	33
759 344	HOMEPILOT	35, 36, 38, 42	759 542	GVA CFE: 26.2; 27.5	9,35,36,37,42
759 346	CFE: 26.7	9	759 543	MAXI VITA	31
759 347	COF	9, 16 , 38	759 550	INNATIV	35,41,42
759 353	CLEANIC	21	759 553	ABITOURS	39,41,42
759 354	BEL MONDO CFE: 1.5; 27.5	1, 3, 4	759 554	MYKOSTOP	2
759 355	VISCOM	7,9,42	759 555	PRIMALEX CFE: 26.4; 26.13	2
759 357	BAYGON CHIP	5, 11	759 557	SEGUINOT	33
759 358	VDO	7,9, 11, 12, 16, 17, 35,36.37,39,41,42	759 563	RAIMONDO ALFIERI SINCE 1994	
				CFE: 18.5; 26.4; 27.5	24, 25, 35
759 360	CIL PLUME	3	759 567	INTHERMO	17, 19, 37
759 364	SPECTRUM	5	759 568	SKAGA NORD	9
759 370	INSULFLEX	17, 19, 27	759 572	CHALOU	25
759 372	NOW !	11, 19 , 20	759 573	GIDIS	9,38,42
759 376	STAROPRAMEN CFE: 27.5	16,21,32	759 575	XINIX	1,5
759 384	EURONICS	7	759 576	SOFTTRONIC	7, 11 , 37
759 388	ORMADENT	10	759 579	CPAPC CFE: 27.5	25
759 389	JK JOLIE KERR CFE: 26.1 ; 27.5	18 , 25	759 585	VOGEL BURDA COMMUNICATIONS	
759 393	PURE SINCERITY	3		CFE: 24.15; 27.5	9,16.38,41,42
759 399	REY EXPRESSION	38, 42	759 587	BEARLINE CFE: 3.1; 27.5; 29.1	10, 24, 25
759 401	DAILY BLUE CFE: 1.3; 27.5	3, 18, 25	759 588	SIEKAP	9,37,39,42
759 405	BRAND HEALTH CHECK	35	759 589	MAMMA LUCIA	29,30,32
759 406	JAN PETR OBR CFE: 27.5	16, 40 42	759 590	BEKA TRAX CFE: 1.5; 26.4; 27.5; 29.1	9
759 407	PROVENO CFE: 27.5; 29.1	1, 5, 10, 25, 42	759 591	LOGIS INTERNATIONAL	
759 413	BASSOLS	24,25,26		CFE: 26.4; 27.5	35, 36, 39, 42
759 418	WIDEKER	12	759 596	DOUBLECAST	
759 419	DELTAKER	12		CFE: 26.1; 27.5; 29.1	9, 25, 35, 38, 41, 42
759 422	K KATALOG CFE: 26.11 ; 27.1 ; 27.5	25, 35	759 600	CLEFHEP	1,5
759 423	MCMC CFE: 2.9; 26.4; 27.5	25,35	759 604	BLACK BEAUTY	3
759 427	DXP	9	759 606	EVRA CFE: 2.3; 27.5	5
759 428	P3-TSUNAMI	1,3,5	759 607	V-MAX	10
759 432	NETZKERZE	4, 14, 21	759 611	ONCOQUICK	5, 10
759 437	CANIPLUS	5,31	759 612	COLOURS CFE: 26.4; 27.5	9
759 443	LE CHEVALIER GASCON	29,32,33	759 622	ALIMA CFE: 26.4; 27.5	14, 18, 25
759 446	ABYSSINE	1,3	759 626	ACTIMEL	38
759 456	MARQUIS DE PUYSEGUR	29	759 629	MESOMAXX	5
759 457	CHICKEE	29,31	759 633	SOLCARE	17
			759 637	WEBER BUILDING	
				SOLUTIONS	1, 2, 17, 19, 37

759 646 XELEF	5, 10	759 800 CSFB	36
759 647 BIC COMFORT TWIN	8	759 802 SEASTAR	12
759 648 EAU TORRIDE	3	759 806 FO-RING	7, 12
759 652 E-REFLEXES	9	759 808 JUJO COLLECTION	
759 653 NEXTENSO CFE: 26.11; 27.5	9, 38, 42	CFE: 25.1; 26.4; 27.5	25
759 671 DANIO	38	759 809 AMARINE	29,30,42
759 672 SPINE NEXT	10, 42	759 810 PRESSOR	7
759 676 VOTIVO	1,5	759 811 TELETOPIA	38
759 677 INTERRUPT	1,5	759 812 MEDI-GLOBE CFE: 26.4; 27.5	5, 10
759 679 AEROCRINE	37, 42	759 820 M CFE: 27.5	36, 39
759 688 KINDY	25	759 821 KUYICHI	3, 14, 16, 18, 20, 25, 28,41
759 690 ORCO PROPERTY GROUP		759 826 SHIP CHANDLER	33
CFE: 26.4; 27.5; 29.1	35,36,42	759 828 VERNET	7,9, 11, 12
759 695 CELLAVIE		759 835 AXUR	6, 19, 37
CFE: 19.13; 25.12; 27.5; 29.1	5, 29, 30	759 839 PLUGGIT CFE: 21.1; 27.5; 29.1	9, 11, 42
759 696 DANUP	38	759 841 T GROUP	
759 697 ENERIA	7, 11, 12, 35, 36, 37	CFE: 26.4; 27.5; 29.1	9, 16, 35, 38, 41, 42
759 698 ANTALERG	5	759 845 VITALINEA	38
759 699 DIRONORM	5	759 846 LA SELECCION	38
759 700 AMLODIRON	5	759 847 CREAONCEPT CFE: 26.2; 26.11; 27.5	25
759 701 ANDANTE	5	759 848 BOGAR CFE: 5.5; 27.5	3, 5, 31
759 702 LAMOX	5	759 849 THERMIC CFE: 27.5	11
759 703 LAMOLEP	5	759 850 CFE: 1.3; 3.7	5
759 704 MISTRAL	5	759 851 RISKONTROL	10
759 705 TATI OR	14,35,42	759 853 MUCIUS CFE: 27.5	6, 18, 20
759 707 METEO 24	9, 16, 35, 38, 41	759 854 EXPO AMBIENTE	
759 709 BS CFE: 27.5	30	CFE: 26.4; 27.5; 29.1	2, 6, 11, 17, 19, 20, 21,24,27,37,40,42
759 711 OTRUM	9,35,36,38	759 863 TOPIN CFE: 27.5	9
759 723 TRENZA	3	759 864 PIBOMULTI	7,9
759 726 TOUAREG	9, 12, 28, 37	759 865 AVENT	9, 11,42
759 727 REM@S		759 866 FUND CUBE	9
CFE: 24.17; 26.4; 27.5; 29.1	9, 16, 25, 35, 36, 37, 38,42	759 874 BASILEA PHARMACEUTICA	5
759 730 OPTIKA 21	9, 10, 35, 38, 41, 42	759 875 SKAGA BIRKA	9
759 731 RUG		759 878 IQIITY SYSTEMS - THE MOBILE	
CFE: 7.1 ; 26.4; 27.5	6, 7, 9, 11, 17, 19, 20	MEDIA MAKER	9, 35, 38
759 739 CFE: 7.1; 24.15; 24.17	9	759 879 L'ESPACE PREMIERE CFE: 27.5	16, 39
759 742 TOPOTECT	5	759 885 SECRETS DTNITIEES	3
759 743 CFE: 3.1 ; 26.11 ; 29.1	9, 36, 39, 42	759 886 NESTLÉ CFE: 1.15; 25.1; 27.5; 29.1	29, 30
759 747 NOVO NORDISK		759 894 M CFE: 26.1 ; 27.5	9, 38, 42
CFE: 3.4; 26.1; 27.5; 29.1	5, 9, 10, 16, 41, 42	759 895 NUHALON	5, 10
759 750 ECOPAL	17, 19	759 896 CANESTEN CFE: 26.4; 27.5; 29.1	5
759 751 ECO PAL CFE 27.5	17, 19	759 901 ENIRO CFE: 27.5	9,16,35,36,38,41, 42
759 754 TRAINING RENTALS CONSULTANCY MAINTENANCE		759 902 ENIRO CFE: 26.4; 27.5	9, 16, 35, 36, 38, 41, 42
CFE: 2.1; 27.1	9,37,41,42	759 903 ENIRO CFE: 26.4; 27.5	9, 16, 35, 36, 38, 41, 42
759 755 INTERCOOL	16,35,37,38,41,42	759 907 LASTOTEX	5, 10
759 757 CFE: 20.5	36	759 908 TWINPICKS	21, 35, 42
759 758 COMMAND	9, 11	759 913 SANOVEL	5
759 760 TOTALLY SPIES!	3, 9, 16, 18, 25, 28, 35, 38, 41, 42	759 914 GREEN AGE	1, 2, 8, 16, 17, 20, 21,29,30,31,39,42
759 762 CFE: 26.13	3	759 915 .SHOP	35,36,38,42
759 764 GDS	16,35,37,38,41,42	759 916 MUNDIAL	8
759 769 DANIMALS	38	759 919 SERVOFLOW	9, 11,42
759 770 ROHDE & SCHWARZ	9, 37, 38, 41, 42	759 920 SKAGA KULA	9
759 771 TIZZIA	14	759 922 SKAGA.SE	9
759 772 SIGAN	1, 17	759 924 INTELLECTA CFE: 26.13	16, 35, 36, 41, 42
759 773 MANOLITO	1,5	759 925 RUSTENBUILD	19,37,40
759 775 SKILLOT	1,5	759 929 CARGOCONNECT	38, 39, 42
759 777 G. M. COLLIN	3	759 930 SAITEX	3, 7, 8
759 780 ROTAFLAM	17	759 931 SAITDISC	7,8
759 783 WENICE CFE: 26.11; 27.1; 29.1	25	759 933 BORSEC REGINA APELOR MINERALE	
759 784 ACG ALL CONDITIONS GEAR		CFE: 1.15; 3.1; 5.1; 27.5	5,32,35
CFE: 25.1; 26.4; 27.1; 27.5	25	759 935 COREBOSS	9,35,36,42
759 787 BEL MONDO	4,21,24	759 936 PASAR	9
759 788 SAVEURS SUISSSES	30		
759 794 TOPCAT	6,21		
759 795 JUNIORZ	3,5		

759 947	COMPOBUS CFE: 26.4; 27.5	12	759 967	ROOMBASE	9, 38, 42
759 953	TRIGLICOL	5	759 970	CFE: 26.3; 26.15	6, 19
759 954	SEDRON	5	759 971	RECONIT	7
759 955	OSTALON	5	759 972	ECONIT	7
759 956	LORDESTIN	5	759 974	UPM FINESSE	16
759 957	GLINDIA	5	759 982	MISIS	10,42
759 958	PRANACT	.5	759 983	VARAN TURIZM SEYAHAT A.S.	
759 959	PRANINS	5		CFE: 4.2; 26.4	39, 42
759 961	CFE: 26.4	3,9, 18,25	759 990	SWX LOCAL CAPS	35,36,41,42
759 963	VIWELL	5, 16, 29, 30, 35, 38, 41,42	759 992	CAUTRE ENTERPRISE	
759 966	MLP CORPORATE UNIVERSITY	35,36,41		CFE: 1.5; 3.7; 27.5	29,30
			759 999	CLICK & GLUE	19

G. OGŁOSZENIA

247

**OŚWIADCZENIA O GOTOWOŚCI UDZIELENIA
LICENCJI (LICENCJA OTWARTA)****Patenty, prawa ochronne**

Poniższe zestawienia zawierają kolejno: kod rodzaj patentu (prawa ochronnego), numer patentu (prawa ochronnego), datę zgłoszenia, numer, rok wydania Wiadomości Urzędu Patentowego, w którym ogłoszono o udzieleniu patentu, (prawa ochronnego), wysokość opłaty licencyjnej (jeżeli uprawniony ją podał) i datę złożenia oświadczenia oraz tytuł wynalazku (wzoru użytkowego) oraz nazwisko i imię (nazwę) uprawnionego z adresem.

PATENTY

(B1) 174500 1994 09 09 08/1998 (-) 2002 08 26
„Hydrauliczny penetrometr otworowy do badania właściwości wytrzymałościowych skał w miejscu ich naturalnego zalegania”
Główny Instytut Górnictwa
40-166 Katowice, Pl. Gwarków 1

(B1) 184391 1996 08 23 10/02 (10%) 2002 05 15
Układ do oczyszczania wody zaolejonej i sposób oczyszczania wody zaolejonej
Politechnika Szczecińska
Szczecin, Aleja Piastów 17

PRAWA OCHRONNE

(Y1) 59363 1997 05 14 10/02 (-) 2002 06 27
Urządzenie do stabilizacji ciśnienia w opryskiwaczu
Instytut **Budownictwa**, Mechanizacji i Elektryfikacji Rolnictwa
02-532 **Warszawa**, ul. Rakowiecka 32

(Y1) 59366 1997 03 28 10/02 (-) 2002 05 24
Urządzenie do bezstykowego pomiaru temperatury błony bębenkowej ucha u człowieka
Uniwersytet Gdański
80-952 Gdańsk, ul. Bazyńskiego 1A

СОДЕРЖАНИЕ

Часть I	стр.
Распоряжения и извещения ведомства	
Часть II	
Объявления о предоставленных правах	
A. Изобретения	
225. Предоставленные патенты (с № 184 314 по № 184 460).....	1010
226. Решения об отказе в предоставлении патента (принятые после публикации заявки).....	1023
227. Решения о прекращении производства по предоставлению патента (принятые после публикации заявки).....	1024
228. Решения по аннулированию решения по предоставлению патента ...	1024
229. Записи и изменения в патентном реестре (не учтены в других самостоятельных объявлениях).....	1024
230. Решения о прекращении действия патента.....	1025
B. Полезные образцы	
231. Предоставленные охранные права (с № 59 349 по № 59 386).....	1026
232. Решения об отказе в предоставлении охранного права (принятые после публикации заявки).....	1028
233. Решения о прекращении производства по предоставлении охранного права (принятые после публикации заявки).....	1029
234. Решения о аннулировании решения о предоставлении охранного права.....	1029
235. Записи и изменения в реестре охранных прав (не учтены в других самостоятельных объявлениях).....	1029
236. Решения о прекращении действия охранного права.....	1029
237. Решения о продлении охранного права.....	1029

Ц. Эстетические образцы	
238. Записи и изменения в реестре эстетических образцов (не учтены в других самостоятельных объявлениях).....	1030
239. Решения о продлении права из регистрации.....	1030
Ц'. Промышленные образцы	
240. Регистрация (с № 465 по № 618)	1031
241. Записи и изменения в реестре промышленных образцов (не учтены в других самостоятельных объявлениях)	1055
Д. Топография интегральных микросхем	
Э. Товарные знаки	
242. Национальная регистрация (товарные знаки) (с № 137 354 по № 137 529).....	1056
243. Записи и изменения в реестре товарных знаков (не учтены в других самостоятельных объявлениях).....	1080
244. Решения о прекращении действия права из регистрации.....	1090
245. Решения о изменении или отклонении решения (опубликованных в ВУП).....	1092
246. Международная регистрация признана в Польше.....	1092
Ф. Опровержения описания изобретений и охранных описаний	
Г. Объявления	
247. Объявления о готовности предоставления лицензии (открытая лицензия) - патенты, охранные права.....	1098

Часть III

Сообщения

A. Судебная практика. Правовые заключения и объяснения

B. Зарубежные положения. Статистика. Сообщения

TABLE OF CONTENTS

Part I	Page
Ordinances and official communications	
Part II	
Notices of rights granted	
A. Inventions	
225. Patents granted (from № 184 314 to № 184 460).....	1010
226. Decisions on the refusal to grant patents (taken after the publication of the particulars of the applications).....	1023
227. Decisions on discontinuance of the proceedings (taken after the publication of the particulars of the applications).....	1024
228. Decisions declaring the decisions on the grant of patents lapsed.....	1024
229. Entries and changes in the Patent Register (not inserted in other separate publications).....	1024
230. Decisions on lapse of patents.....	1025
B. Utility models	
231. Granted rights of protection (from № 59 349 to № 59 386).....	1026
232. Decisions on the refusal to grant rights of protection (taken after the publication of the particulars of the application).....	1028
233. Decisions on discontinuance of the proceedings (taken after the publication of the particulars of the applications).....	1029
234. Decisions declaring the decisions on the grant of rights of protection lapsed.....	1029
235. Entries and changes in the Utility Model Register (not inserted in other separate publications).....	1029
236. Decisions on lapse of rights of protection.....	1029
237. Decisions on prolongation of rights of protection.....	1029

C. Ornamental designs	
238. Entries and changes in the Ornamental Design Register (not inserted in other separate publications).....	1030
239. Decisions on prolongation of rights in registration.....	1030
C'. Industrial designs	
240. Registrations (from № 465 to № 618)	1031
241. Entries and changes in the Industrial Design Register (not inserted in other separate publications).....	1055
D. Topographies of integrated circuits	
E. Trademarks	
242. National registrations (trademarks) (from № 137 354 to № 137 529).....	1056
243. Entries and changes in the Trademark Register (not inserted in other separate publications).....	1080
244. Decisions on lapse of rights in registration.....	1090
245. Decisions on the change or the reversal of the decisions (published in WUP).....	1092
246. International registrations recognised in Poland.....	1092
F. Rectifications of patent specifications and other specifications	
G. Announcements	
247. Declarations of willingness to grant licences (open licences) - patents, rights of protection.....	1098

Part III

Information

A. Jurisdiction. Legal opinions and explanations

B. Foreign regulations. Statistics. Miscellaneous