

INDEKS 38135
ISSN - 0043 - 5201
Cena 15,00 zł



WIADOMOŚCI URZĘDU PATENTOWEGO

**Nr 11
LISTOPAD 2002**

**Wydawnictwo
Urzędu Patentowego Rzeczypospolitej Polskiej
Warszawa**

SPIS TREŚCI

Str.

Części Zarządzenia i komunikaty urzędowe

Część II Ogłoszenia o udzielonych prawach

A. Wynalazki	
248. Udzielone patenty (od nr 184 461 do nr 184 690).....	1100
249. Decyzje o odmowie udzielenia patentu (wydane po ogłoszeniu o zgłoszeniu).....	1121
250. Decyzje o umorzeniu postępowania (wydane po ogłoszeniu o zgłoszeniu).....	1122
251. Decyzje stwierdzające wygaśnięcie decyzji o udzieleniu patentu.....	1122
252. Wpisy i zmiany w rejestrze patentowym (nie uwzględnione w innych samodzielnych ogłoszeniach).....	1122
253. Decyzje o unieważnieniu patentu.....	1123
254. Decyzje o wygaśnięciu patentu.....	1123
B. Wzory użytkowe	
255. Udzielone prawa ochronne (od nr 59 387 do nr 59 420).....	1125
256. Decyzje o odmowie udzielenia prawa ochronnego (wydane po ogłoszeniu o zgłoszeniu).....	1127
257. Decyzje o umorzeniu postępowania (wydane po ogłoszeniu o zgłoszeniu).....	1127
258. Decyzje stwierdzające wygaśnięcie decyzji o udzieleniu prawa ochronnego.....	1127
259. Wpisy i zmiany w rejestrze praw ochronnych (nie uwzględnione w innych samodzielnych ogłoszeniach).....	1127
260. Decyzje o wygaśnięciu prawa ochronnego.....	1128
C. Wzory zdobnicze	
261. Wpisy i zmiany w rejestrze wzorów zdobniczych (nie uwzględnione w innych samodzielnych ogłoszeniach).....	1128
C. Wzory przemysłowe	
262. Rejestracja (od nr 619 do nr 796).....	1129
D. Topografie układów scalonych	
E. Znaki towarowe	
263. Rejestracja krajowa (znaki towarowe) (od nr 137 530 do nr 138 530).....	1152
264. Wpisy i zmiany w rejestrze znaków towarowych (nie uwzględnione w innych samodzielnych ogłoszeniach).....	1284
265. Decyzje o unieważnieniu prawa z rejestracji.....	1314
266. Decyzje o wygaśnięciu prawa z rejestracji.....	1314
267. Rejestracja międzynarodowa uznana w Polsce.....	1317
F. Sprostowania opisów patentowych i opisów ochronnych	
268. Opisy patentowe.....	1329
G. Ogłoszenia	
269. Oświadczenia o gotowości udzielenia licencji (licencja otwarta) - patenty, prawa ochronne.....	1330

Część III Informacje

A. Orzecznictwo. Opinie prawne i wyjaśnienia

B. Ustawodawstwo zagraniczne. Statystyka. Informacje.

WYDAWNICTWO URZĘDU PATENTOWEGO RZECZYPOSPOLITEJ POLSKIEJ

Redakcja i administracja: Urząd Patentowy RP, Al. Niepodległości 188, skr. poczt. 203,00-950 Warszawa
tel. 825-80-01/9, wew. 280 TELEFAX 8251443

Informacja o cenach i warunkach prenumeraty na 2002 r. - dla czasopisma: WIADOMOŚCI URZĘDU PATENTOWEGO

Warunki prenumeraty:

1. Cena prenumeraty na 2002 r. wynosi 168,00 zł.

2. Wpłaty i zamówienia na prenumeratę, przyjmuje Urząd Patentowy RP, 00-950 Warszawa, Al. Niepodległości 188/192 w pok. 3 w godz. 8³⁰ - 15³⁰ lub na konto NBP O/O Warszawa Nr 93101010100025832231000000.

Egzemplarze archiwalne można nabyć w Urzędzie Patentowym RP, Al. Niepodległości 188, skr. poczt. 203, 00-950 Warszawa w Wydziale Rozpowszechniania Wydawnictw UP - telefon 825-80-01 wew. 224.

Cena 15,00 zł.

Indeks 3813S

Urząd Patentowy RP. Zam. 791/2002. Nakład 560 egz. Obj. ark. druk. 28,5. Pap. ofi. V kl 80 g. A1.



W I A D O M O Ś C I URZĘDU PATENTOWEGO

Warszawa, 2002 11 29

Nr 11

Poz. 248 - 269

CZĘŚĆ II

OGŁOSZENIA O UDZIELONYCH PRAWACH

Cyfrowe kody identyfikujące (według normy WIPO ST. 9), które poprzedzają informacje o udzielonych patentach oraz prawach ochronnych oznaczają:

- (11) - numer patentu lub prawa ochronnego
- (21) - numer zgłoszenia wynalazku lub wzoru użytkowego
- (22) - data zgłoszenia wynalazku lub wzoru użytkowego
- (23) - data pierwszeństwa z wystawienia wynalazku lub wzoru użytkowego na wystawie i nazwa wystawy
- (30) - dane dotyczące pierwszeństwa konwencyjnego (numer zgłoszenia priorytetowego, data wniesienia zgłoszenia priorytetowego, kod kraju)
- (41) - data ogłoszenia o zgłoszeniu wynalazku lub wzoru użytkowego
- (51) - symbol Międzynarodowej Klasyfikacji Patentowej; cyfra przed kodem (51) oznacza kolejną edycję MKP
- (54) - tytuł wynalazku lub wzoru użytkowego
- (61) - numer patentu głównego lub prawa ochronnego głównego
- (62) - numer zgłoszenia macierzystego (pod którym dane zgłoszenie było ogłoszone)
- (72) - nazwisko i imię twórcy wynalazku lub wzoru użytkowego
- (73) - nazwisko i imię lub nazwa uprawnionego z patentu lub prawa ochronnego oraz miejsce zamieszkania lub siedziba i w nawiasie kod kraju
- (76) - nazwisko i imię twórcy i jednocześnie uprawnionego z patentu lub prawa ochronnego oraz miejsce zamieszkania lub siedziba i w nawiasie kod kraju
- (86) - data i numer zgłoszenia międzynarodowego
- (87) - data i numer publikacji zgłoszenia międzynarodowego

Przed cyfrowym kodem identyfikującym (11) lub przed numerem patentu lub prawa ochronnego umieszczone są literowo-cyfrowe kody identyfikujące (kod rodzaju dokumentu), zgodnie z przyjętymi symbolami (wg normy WIPO ST. 16):

Patent	-(B1)
Patent tymczasowy	-(B2)
Patent dodatkowy do patentu	-(B3)
Patent tymczasowy dodatkowy do patentu tymczasowego	-(B4)
Patent na wynalazek, na który uprzednio udzielono patentu tymczasowego	-(C1)
Patent dodatkowy na wynalazek, na który uprzednio udzielono patentu tymczasowego	-(C3)
Prawo ochronne	-(Y1)
Prawo ochronne dodatkowe	-(Y3)

Użyty w części E. ZNAKI TOWAROWE skrót CFE dotyczy klas elementów obrazowych znaku.

CFE - skrót od International Classification of Figurative Elements of Marks (Międzynarodowa klasyfikacja elementów obrazowych znaków, tzw. klasyfikacja wiedeńska).

A. WYNAŁAZKI

248

UDZIELONE PATENTY

(od nr 184461 do nr 184690)

- Bl (11)184567 (41)19990802 7(51)A01C 15/00
B65D 88/52
(21)331800 (22)1997 09 02
(30) PD96A000216 1996 09 06 IT
(86) 1997 09 02 PCT/EP97/04776
(87) 1998 03 12 WO98/09890, PCT Gazette nr 10/98
(72) Barbieri Silvano
(73) AGREX S.P.A., Curtarolo (IT)
(54) Urządzenie do rozsiewania materiałów granulowanych, zwłaszcza nawozów
- Bl (11)184498 (41)1997 1124 7(51) A01K 61/00
C05G 5/00
(21)321269 (22) 1996 01 02
(30) 08/368,046 1995 0103 US
(86)1996 01 02 PCT/US96/00180
(87)1996 07 11 WO96/20589, PCT Gazette nr 31/96
(72) Larson Steven D., Kastner Richard J.
(73) OMS INVESTMENTS INC., Wilmington (US)
(54) Sposób pobudzania rozwoju populacji morskich form życia w zamkniętych ekosystemach wodnych
- Bl (11)184514 (41) 1997 12 08 7(51) A01N 51/00
A01N 47/40
A01N 43/40
(21)321566 (22) 1996 01 26
(30)95/01300 1995 01 30 FR
95/05542 1995 05 04 FR
(86)1996 0126 PCT/FR96/00132
(87)1996 08 08 WO96/23411, PCT Gazette nr 36/96
(72) Meunier Lucien, Caruhel Pascal, Molle Francis
(73) RHONE-POULENC AGROCHIMIE, Lion (FR)
(54) Kozmocyja agrochemiczna do ochrony roślin, środek agrochemiczny do ochrony roślin, sposób traktowania roślin, sposób traktowania gleby i zaprawiony produkt do rozmnażania roślin
- Bl (11)184467 (41) 1998 12 21 7(51) A21C 13/02
(21)327635 (22)1997 11 14
(30)19647119.2 1996 11 14 DE
(86) 1997 11 14 PCT/EP97/06359
(87) 1998 05 22 WO98/20739, PCT Gazette nr 20/98
(72) Dittrich Bernd
(73) BÄCKEREI BRINKER GMBH, Herne (DE)
(54) Urządzenie dla komory fermentacyjnej do czasowego przechowywania półwyrobów z ciasta
- Bl (11)184574 (41)19980803 7(51)A23G 1/00
(21)318238 (22)1997 0130
(72) Stuglik Zdzisław
(73) MASPEX Spółka z o.o., Wadowice (PL)
(54) Koncentrat napoju czekoladowego
- Bl (11)184471 (41) 1997 05 26 7(51) A23L 1/19
(21)317086 (22)1996 1120
(30)19543254.1 1995 1120 DE
(72) Biller Florian, Kellermann Richard, Frank Karin, Schneider Gerhard
- (73) CPC International Inc., Englewood Cliffs (US)
(54) Formowany substytut śmietany oraz sposób wytwarzania substytutu śmietany
- Bl (11)184657 (41) 1998 11 23 7(51) A24B 15/42
(21)327165 (22) 1996 11 29
(30)9525625.1 1995 12 15 GB
(86) 1996 11 29 PCT/GB96/02933
(87)1997 06 26 WO97/22267, PCT Gazette nr 27/97
(72) Prowse Roy L.
(73) BRITISH-AMERICAN TOBACCO (INVESTMENTS) LIMITED, Middlesex (GB)
(54) Sposób obróbki cząsteczkowego tytoniu przetworzonego
- Bl (11)184596 (41) 1999 03 15 7(51) A46B 3/12
(21)322054 (22)1997 09 11
(72) Słowińska Agnieszka
(73) Słowińska Agnieszka, Kornica (PL)
(54) Zestaw pędzli malarskich
- Bl (11)184561 (41)1999 08 16 7(51) A47C 7/40
(21)331935 (22)1997 09 04
(30) VE96A000028 1996 09 06 IT
(86)1997 09 04 PCT/EP97/04800
(87)1998 03 12 WO98/09553, PCT Gazette nr 10/98
(72) Gorgi Claudio, Scagnellato Paolo
(73) IMARC S.p.A., Rossano Veneto (IT)
(54) Urządzenie do regulacji wysokości tylnego oparcia siedziska, w szczególności w fotelach biurowych
- Bl (11)184605 (41) 1999 01 18 7(51) A47F 5/13
(21)321110 (22)1997 07 13
(72) Skotnicki Zdzisław
(73) Skotnicki Zdzisław, Opole (PL)
(54) Regał sklepowy
- Bl (11)184679 (41) 1999 01 18 7(51) A47F 5/13
(21)321109 (22)1997 07 13
(72) Skotnicki Zdzisław
(73) Skotnicki Zdzisław, Opole (PL)
(54) Regał sklepowy
- Bl (11)184581 (41) 1999 08 16 7(51) A47G 1/06
(21)331996 (22) 1997 07 03
(30)29614775.3 1996 08 26 DE
(86)1997 07 03 PCT/EP97/03508
(87)1998 03 05 WO98/08427, PCT Gazette nr 09/98
(72) Kleinhans Joachim
(73) AWK AUSSENWERBUNG GMBH, Koblencja (DE)
(54) Rozkładana rama do umieszczania plakatów lub tym podobnych
- Bl (11)184529 (41) 1999 11 08 7(51) A47J 43/046
(21)333053 (22)1997 10 22
(30)19645309.7 1996 11 04 DE
(86)1997 10 22 PCT/EP97/05824
(87)1998 05 14 WO98/19585, PCT Gazette nr 20/98

(72) Borger Georg, Kamprath Karl-Heinz, Möhrath Georg

(73) BRAUN GmbH, Frankflirt am Main (DE)

(54) Urządzenie kuchenne

B1 (11)184619 (41)1999 06 21 7(51)A47K 11/02
(21)331009 (22) 1997 07 10
(30)9602780-0 1996 07 12 SE
(86)1997 07 10 PCT/SE97/01252
(87) 1998 0122 WO98/02079, PCT Gazette nr 03/98

(72) Pedersen Thor

(73) SIRIUS TECHNOLOGY AS, Midsund (NO)

(54) Sedes elektryczny

B1 (11)184616 (41)19990524 7(51)A47L 17/00
(21)323215 (22)1997 1117

(72) Piłśniak Adolf

(73) Piłśniak Adolf, Częstochowa (PL)

(54) Przyrząd do mycia naczyń kuchennych

B1 (11)184645 (41)19990524 7(51) A47L 17/00
(21)323216 (22)1997 1117

(72) Piłśniak Adolf

(73) Piłśniak Adolf, Częstochowa (PL)

(54) Przyrząd do szorowania naczyń

B1 (11)184627 (41)19990215 7(51) A61B 17/58
(21)321552 (22)1997 08 07

(72) Żołyński Krystian, Szmigiel Andrzej, Stalmasiński Jerzy, Mazur Robert

(73) Wojskowa Akademia Medyczna, Klinika Chirurgii Urazowej i Ortopedii, Łódź (PL)

(54) Wszczep stabilizująco-łącznikowy i sposób wykonania wszczepu stabilizująco-łącznikowego

B1 (11)184551 (41)19980720 **7(51) A61B 5/17**
G06K 9/20
G01N 29/10
G01B 17/00

(21)325340 (22) 1996 09 06

(30) 19533007.2 1995 09 07 DE

19636124.9 1996 09 06 DE

(86) 1996 09 06 PCT/EP96/03916

(87) 1997 03 13 WO97/08990, PCT Gazette nr 12/97

(72) Bicz Wiesław

(73) SONIDENT ANSTALT, Vaduz (LI)

(54) Sposób identyfikacji struktury i/lub usytuowania obiektu i urządzenie do identyfikacji struktury i/lub usytuowania obiektu

B1 (11)184631 (41) 1997 12 08 7(51) A61F 13/15

(21) 321628 (22) 1996 02 01

(30) 9500386-9 1995 02 02 SE

(86) 1996 02 01 PCT/SE96/00118

(87) 1996 08 08 WO96/23466, PCT Gazette nr 36/96

(72) Gustafsson Anders, Widlund Urban

(73) SCA Hygiene Products Aktiebolag, Göteborg (SE)

(54) Wyrób chłonny w postaci spodenek

B1 (11)184497 (41)2000 01 17 7(51) A61F 2/06

(21)333901 (22) 1997 12 10

(30) 60/032,679 1996 12 10 US

(86) 1997 12 10 PCT/US97/22040

(87)1998 06 18 WO98/25543, PCT Gazette nr 24/98

(72) Hiles Michael C, Patel Umesh H., Geddes Leslie A., Badylak Stephen F.

(73) PURDUE RESEARCH FOUNDATION. West Lafayette (US)

(54) Cylindryczna proteza z tkanki podśluzówkowej i sposób wytwarzania cylindrycznej protezy z tkanki podśluzówkowej

B1 (11)184662 (41) 1998 1123 7(51) A61F 5/08
A61M29/00

(21)327063 (22) 1996 12 05

(30) 08/574450 1995 12 15 US

(86) 1996 12 05 PCT/US96/19279

(87) 1997 06 26 WO97/22314, PCT Gazette nr 27/97

(72) Johnson Bruce C.

(73) CREATIVE INTEGRATION & DESIGN. INC.. StPaul (US)

(54) Rozwieracz nosowy

BI (11)184674 (41) 1997 05 12 7(51) A61J 1/03
B65D 75/36
B65D 83/04

(21)316747 (22)1996 10 30

(30)08/550901 1995 10 31 US

(72) Fuller Kenneth E.

(73) McNeil-PPC.Inc, Skillman (US)

(54) Opakowanie pęcherzykowe

BI (11)184466 (41) 1997 03 17 7(51) A61K 31/27
(62)317193 A61P9/10

(21)342067 (22)1995 05 10

(30)08/240,858 1994 05 10 US

08/317,399 1994 10 04 US

(86) 1995 05 10 PCT/US95/05880

(87) 1995 11 16 WO95/30415, PCT Gazette nr 49/95

(72) Medford Russel M., Alexander R.Wayne, Parthasarathy Sampath, Khan Bobby V., Offerman Margaret K.

(73) Emory University, Atlanta (US)

(54) Zastosowanie estru ditiokarbaminianowego

B1 (11)184667 (41) 1998 05 11 7(51) A61K 31/437
A6 IP 35/00

(21)324282 (22)1996 06 26

(30) 08/496465 1995 06 29 US

(86)1996 06 26 PCT/IB96/00742

(87)1997 01 16 WO97/01336, PCT Gazette nr 04/97

(72) Puentes Jose L. F., Garcia Gravalos Delores, Rodriguez Quesada Ana

(73) PHARMA, MAR, S.A.. Madryt (ES)

(54) Zastosowanie związku typu lamellaryny przeciwdziałającego nabytej oporności na leki (wykazującego efekt przeciwdziałający MDR) i kompozycja farmaceutyczna

B1 (11)184558 (41)1998 05 25 **7(51) A61K 31/57**
A61K9/16
A61P 15/18

(21)324345 (22) 1996 06 18

(30)95201698.8 1995 06 22 EP

(86)1996 06 18 PCT/EP96/02626

(87)1997 0109 WO97/00682, PCT Gazette nr 03/97

(72) De Haan Pieter, Thys Carolus P.

(73) AKZO NOBEL N.V., Arnhem (NL)

(54) Sposób wytwarzania tabletek, kapsulek albo granulatu dezogestrelu

B1 (11)184686 (41)19971110 7(51) A61K 33/00
A61K7/00
A61P 17/00

(21)320935 (22)1995 12 21

(30)08/362100 1994 12 21 US

(86) 1995 12 21 PCT/US95/16985

(87) 1996 06 27 WO96/19184, PCT Gazette nr 29/96

- (72) Hahn Gary S., Thueson David O.
 (73) COSMEDERM TECHNOLOGIES, La Jolla (US)
 (54) Kompozycja do miejscowego inhibitowania podrażnienia skór\ i zastosowanie kationów strontu
- B1 (11)184603** (41)19980316 7(51) A61K 35/74
 A61K31/198
 A61P 1/16
- (21)323320 (22)1996 05 08
 (30)9501719-0 1995 05 09 SE
 (86) 1996 05 08 PCT/SE96/00603
 (87) 1996 11 14 WO96/35440, PCT Gazette nr 50/96
 (72) Adawi Diya, Jeppson Bengt, Molin Göran
 (73) PROBIAB, Lund(SE)
 (54) Środek farmaceutyczny do leczenia i/lub profilaktyki uszkodzenia i niewydolności wątroby
- B1 (11)184648** (41)19970609 7(51) A61K 7/043
 A61K 31/4412
 A61K 31/225
 A61P31/10
- (21)318312 (22)1996 05 03
 (30)19518262.6 1995 05 18 DE
 (86) 1996 05 03 PCT/EP96/01855
 (87) 1996 11 21 WO96/36311, PCT Gazette nr 51 /96
 (72) Bohn Manfred, Kraemer Karl, Markus Astrid
 (73) HOECHST AKTIENGESELLSCHAFT, Frankfurt nad Menem (DE)
 (54) Lakier do paznokci
- B1 (11)184501** (41) 1997 03 03 7(51) A61K 7/13
- (21)317054 (22) 1996 02 29
 (30)95/02361 1995 03 01 FR
 (86) 1996 02 29 PCT/FR96/00319
 (87) 1996 09 06 WO96/26706, PCT Gazette nr 40/96
 (72) Belcour-Castro Beatrice, Martin Richard
 (73) L'OREAL, Paryż (FR)
 (54) Kompozycja barwiąca do włosów zawierająca jako środek barwiący produkt zmielenia roślin lub ich części oraz sposób przemysłowego barwienia ludzkich włosów
- B1 (11)184668** (41) 1997 12 22 7(51) A61K 7/15
- (21)321716 (22) 1996 05 22
 (30) 95/06608 1995 06 02 FR
 (86) 1996 05 22 PCT/FR96/00764
 (87)1996 12 05 WO96/38121, PCT Gazette nr 53/96
 (72) Devaine André, Caudet Alain
 (73) L'OREAL, Paryż (FR)
 (54) Żel wodny do golenia o opóźnionym pienieniu
- B1 (11)184604** (41)19971222 7(51) A61K 7/20
 A61K 33/00
 A61P 1/02
- (21)321862 (22)1996 02 23
 (30)9500373 1995 02 24 NL
 (86) 1996 02 23 PCT/NL96/00091
 (87) 1996 08 29 WO96/25916, PCT Gazette nr 39/96
 (72) Van Den Bosch Willem F.
 (73) DIAMOND WHITE A.V.V., Oranjestad (AN)
 (54) Środek łączony do wybielania zębów lub do leczenia dolegliwości skórnych i zaburzeń słyszówki
- B1 (11)184531** (41)19980427 7(51) A61K 9/16
 A61K 38/27
- (21)323832 (22)1996 06 03
- (30)08/473,544 1995 06 07 US
 08/477,725 1995 06 07 US
 (86) 1996 06 03 PCT/US96/08086
 (87) 1996 12 19 WO96/40072, PCT Gazette nr 55/96
 (72) Johnson OluFunmi L., Ganmukhi Medha M., Bernstein Howard, Auer Henry, Khan M. Amin
 (73) ALKERMES CONTROLLED THERAPEUTICS INC., Cambridge (US)
 (54) Kompozycja o opóźnionym uwalnianiu ludzkiego hormonu wzrostu do wytwarzania leku do terapii
- B1 (11)184484** (41) 1998 03 30 7(51) A61K 9/16
- (21)323382 (22) 1996 05 15
 (30) 08/443726 1995 05 18 US
 (86) 1996 05 15 PCT/US96/06889
 (87) 1996 11 21 WO96/36317, PCT Gazette nr 51/96
 (72) Herbert Paul F., Healy Michael S.
 (73) ALKERMES CONTROLLED THERAPEUTICS, INC., Cambridge (US)
 (54) Sposób wytwarzania mikrocząstek w skali produkcyjnej
- B1 (11)184523** (41) 1998 11 09 7(51) A61M 1/00
 A61M 1/08
- (21)326939 (22)1996 10 16
 (30)95/12161 1995 10 17 FR
 (86) 1996 10 16 PCT/FR96/01623
 (87) 1997 04 24 WO97/14452, PCT Gazette nr 18/97
 (72) Emerit Michel
 (73) Emerit Michel, Sannois (FR)
 (54) Urządzenie zasysające
- B1 (11)184664** (41) 1998 09 28 7(51) A61M 25/10
- (21)326505 (22)1996 1101
 (30)1001564 1995 1102 NL
 (86) 1996 11 01 PCT/NL96/00432
 (87) 1997 05 09 WO97/16218, PCT Gazette nr 20/97
 (72) Overtoom Timotheus T. C.
 (73) Overtoom Timotheus Theodorus Cornelis, Bilthoven (NL)
 (54) Zestaw do leczenia moczowodu i/lub złącza miedniczkowo-moczowodowego
- B1 (11)184563** (41)20000425 7(51) B01D 45/12
 B04C 5/103
- (21)329299 (22)1998 10 19
 (72) Duczynski Roman
 (73) Duczynski Roman, Skarzysko-Kamienna (PL)
 (54) Urządzenieelostopniowego odpylania gazów przemysłowych
- B1 (11)184461** (41)1995 03 06 7(51) B01D 53/40
 B01J 20/02
- (21)300281 (22)1993 09 01
 (72) Nazimek Dobiesław
 (73) Przedsiębiorstwo Wielobranzowe VET-ARGO Sp. z o.o., Lublin (PL)
 (54) Środek do neutralizacji gazów toksycznych
- B1 (11)184600** (41) 1998 04 14 7(51) B01D 53/56
- (21)323732 (22)1996 05 29
 (30)08/452671 1995 05 30 US
 (86)1996 05 29 PCT/CA96/00344
 (87)1996 12 05 WO96/38218, PCT Gazette nr 53/96
 (72) Hinke Thomas, Triebe Rob, Hinke Joseph
 (73) THERMAL ENERGY INTERNATIONAL PNC, Nepean (CA)
 (54) Sposób zmniejszania zawartości tlenków azotu w spalinach i urządzenie do zmniejszania zawartości tlenków azotu w spalinach

Bl (11)184593	(41)19980119	7(51) B01D 53/84 B01D 53/52 C02F 3/34 C01B 17/05	B1 (11)184564	(41)19970707	7(51) B05B 5/08 B05C 19/04 B05D 1/04 B0 U 8/24
(21)322381	(22)1996 03 25		(21)318881	(22)1996 06 14	
(30)9500577	1995 03 24	NL	(30)19523319.0	1995 06 27	DE
(86) 1996 03 25	PCT/NL96/00126		(86) 1996 06 14	PCT/DE96/01055	
(87) 1996 10 03	WO96/30110, PCT Gazette nr 44/96		(87) 1997 01 16	WO97/01395, PCT Gazette nr 04/97	
(72) Buisman Cees J. N.			(72) Reiss Herbert		
(73) PAQUES BIO SYSTEMS B.V., Balk (NL)			(73) TEGOMETALL (INTERNATIONAL) AG, Tägerwilen (CH)		
(54) Sposób oczyszczania gazu oraz instalacja do oczyszczania gazu			(54) Zestaw urządzeń do natryskowego powlekania przedmiotów farbą		
B1 (11)184628	(41)1998 11 23	7(51) B01D 63/06 BOID 63/04	B1 (11)184474	(41) 1999 08 02	7(51) B08B 9/08
(21)327069	(22)1997 09 18		(21)331734	(22) 1997 08 14	
(30) 2370/96	1996 09 26	CH	(30) 19633057.2	1996 08 16	DE
(86) 1997 09 18	PCT/CH97/00349		(86) 1997 08 14	PCT/EP97/04470	
(87) 1998 04 02	WO98/13130, PCT Gazette nr 13/98		(87)1998 02 26	WO98/07936, PCT Gazette nr 08/98	
(72) Hartmann Eduard			(72) Martin Kurt		
(73) BUCHER-GUYER AG, Niederweningen (CH)			(73) Martin Kurt, Walsrode (DE); Solke Sieglinde, Herford (DE)		
(54) Układ i moduł do filtracji membranowej w procesie przepływu poprzecznego			(54) Urządzenie do czyszczenia wanien napełnionych cieczą		
B1 (11)184643	(41)1999 01 04	7(51) B01D 63/06 B01D 63/04	B1 (11)184554	(41) 1999 08 30	7(51) B22D 11/10
(21)328078	(22) 1997 11 26		(21)332235	(22) 1997 09 18	
(30)2981/96	1996 12 05	CH	(30)96202615.9	1996 09 19	EP
(86) 1997 11 26	PCT/CH97/00443		(86)1997 09 18	PCT/NL97/00525	
(87)1998 06 11	WO98/24538, PCT Gazette nr 23/98		(87)1998 03 26	WO98/12008, PCT Gazette nr 12/98	
(72) Rosa Giuliano			(72) Cornelissen Marcus CM., Frinking Ferdinand H., Kim JongKeun, Kim SangJoon		
(73) BUCHER-GUYER AG, Niederweningen (CH)			(73) HOOGOVENS STAAL B.V., IJmuiden (NL); RESEARCH INSTITUTE OF INDUSTRIAL SCIENCE & TECHNOLOGY, Pohang (KR)		
(54) Układ filtracji membranowej w przepływie poprzecznym			(54) Urządzenie do ciągłego odlewania ciekłego metalu, zwłaszcza stali		
B1 (11)184478	(41) 1997 12 22	7(51) B01F 5/10 B01D 19/02 C02F 3/22 C12S 5/00	B1 (11)184599	(41)1998 06 22	7(51) B23B 27/16
(21)320977	(22)1997 07 04		(21)323586	(22) 1997 12 08	
(72) Berowski Tadeusz, Czernek Marek, Chromik Bogusław			(30) 9604526-5	1996 12 09	SE
(73) Ośrodek Badawczo-Rozwojowy Motoreduktorów i Reduktorów REDOR, Bielsko-Biała (PL)			(72) Tjernstrom Eric		
(54) Sposób mieszania cieczy, zwłaszcza w komorach fermentacyjnych i urządzenie do mieszania cieczy, zwłaszcza w komorach fermentacyjnych			(73) SANDVIK AKTIEBOLAG, Sandviken (SE)		
(54) Sposób mieszania cieczy, zwłaszcza w komorach fermentacyjnych			(54) Oprawka narzędziowa do przestawianych wkładek		
B1 (11)184673	(41)19980427	7(51) B0 U 23/46 B0 U 37/02 C01B 3/16	Bl (11)184573	(41)199903 15	7(51) B23B 45/16 B25D 17/24
(21)316554	(22)1996 10 15		(21)322032	(22)1997 09 07	
(72) Basińska Anna, Domka Florian			(72) Wasyleczko Zenon		
(73) Uniwersytet im. Adama Mickiewicza, Poznań (PL)			(73) FASING-MOJ Spółka z o.o., Katowice (PL)		
(54) Katalizator rutenowy oraz sposób jego otrzymywania			(54) Zespół amortyzujący maszyn udarowych		
Bl (11)184482	(41) 1998 01 19	7(51) B05B 11/00 B05B 9/04 B65D 83/14 A01M 7/00	B1 (11)184550	(41)19990621	7(51) B23K 9/127
(21)322248	(22)1997 01 10		(21)323607	(22)1997 12 09	
(30)08/584,184	1996 01 11	US	(72) Dobrogowski Mirosław, Czyżewski Adam Michał, Gołabiewski Zbigniew, Alfut Eugeniusz, Zalewski Bohdan		
(86)1997 01 10	PCT/US97/00402		(73) PROMOTECH Spółka z o.o., Białystok (PL)		
(87) 1997 07 17	WO97/25153, PCT Gazette nr 31/97		(54) Wózek do transportu palnika		
(72) Restive Mario J., Sarnacki Alexander C.					
(73) FOUNTAINHEAD GROUP INC., THE, New York Mills (US)					
(54) Urządzenie rozpylające					
			B1 (11)184535	(41)1998 08 03	7(51) B23P 17/00 B23B 27/14 C22C 38/14
			(21)320470	(22)1997 06 10	
			(30)9-33181	1997 01 31	JP
			(72) Ogimoto Shinya, Matsubara Masaru, Kato Hideki, Ninomiya Yasuhiro, Shintani Kazuhiro		
			(73) NGK Spark Plug Co., Ltd., Nagoya (JP)		

(54) Materiał na narzędzia skrawające utworzony z kompozycji węglikoazotku tytanu i azotku krzemu, sposób wytwarzania materiału na narzędzia skrawające z kompozycji węglikoazotku tytanu i azotku krzemu oraz narzędzie skrawające z materiału utworzonego z kompozycji węglikoazotku tytanu i azotku krzemu

B1 (11)184465 (41)19980622 7(51) B23P 17/00
B22F 5/00
F16C 33/20

(21)323704 (22)1997 12 12
(30) 19652155.6 1996 12 14 DE
19753639.5 1997 12 04 DE

(72) Kraft Erik, Roos Udo, Schwarze Hubert, Piesch Thomas
(73) Federal-Mogul Deva GmbH, Stadtallendorf (DE)
(54) Sposób wytwarzania materiału na łożyska ślizgowe i materiał na łożyska ślizgowe

B1 (11)184552 (41)19980831 7(51) B23P 17/00
H01F 1/04
C22C 38/02

(21)323018 (22)1997 11 06
(30) 08/808,894 1997 02 28 US

(72) Schoen Jerry W., Dahlstrom Norris A., Klapheke Christopher G.
(73) Armco Inc., Middletown (US)
(54) Sposób wytwarzania stali elektrycznej krzemowo-chromowej o zorientowanym ziarnie

Bl (11)184601 (41)1998 06 22 7(51) B23P 17/00
C22C 38/22
C21D 9/04

(21)323703 (22)1997 12 12
(30)A2222/96 1996 12 19 AT

(72) Jöller Albin, Pointner Peter, Schifferl Herbert-Adolf
(73) Voest-Alpine Schienen GmbH, Leoben (AT)
(54) Wyrób walcowany kształtowy i sposób jego wytwarzania

B1 (11)184626 (41)1998 03 30 7(51) B27D 1/04
B32B 21/04

(21)322157 (22)1997 09 18
(30) 19638582.2 1996 09 20 DE

(72) Schuepfer Arnulf
(73) Werzalit AG + Co, Oberstenfeld (DE)
(54) Listwa sprężysta z drewna warstwowego

Bl (11)184595 (41) 1998 04 14 7(51) B27G 13/00
B27L 11/00
B24B 3/46

(21)322481 (22)1997 10 08
(30) 19641810.0 1996 10 10 DE

(72) Loth Robert
(73) B.Maier Zerkleinerungstechnik GmbH, Bielefeld (DE)
(54) Sposób i urządzenie do szlifowania noży wiórkarki

B3 (11) 184587 (41)19980216 7(51) B28B 7/24
(21)321346 (22)1997 07 24
(61) 179825

(72) Michalak Jerzy, Olszewski Jan, Wysocka Zofia, Barcewicz Henryk

(73) Michalak Jerzy, Łomża (PL); Olszewski Jan, Ratowo Stare (PL); Wysocka Zofia, Śniadowo (PL); Barcewicz Henryk, Łomża (PL)
(54) Urządzenie do wytwarzania drobnowymiarowych profilowanych elementów budowlanych, zwłaszcza z betonu komórkowego

B1 (11)184683 (41)1999 06 21 7(51) B29B 13/10
(21)323836 (22)1997 12 16

(72) Sikora Janusz
(73) Politechnika Lubelska, Lublin (PL)

(54) Sposób rozdrabniania uplastyczniającego tworzyw termoplastycznych

B1 (11)184655 (41) 1999 11 08 7(51) B29B 17/02
(21)333010 (22) 1997 10 24
(30) 19644437.3 1996 10 25 DE

(86)1997 10 24 PCT/EP97/05896
(87) 1998 05 07 WO98/18607, PCT Gazette nr 18/98
(72) Hoberg Heinz, Christiani Joachim, Langen Michael. Bender Martin

(73) DER GRÜNE PUNKT -DU ALES SYSTEM DEUTSCHLAND AKTIENGESELLSCHAFT, Kolonia (DE)

(54) Sposób rozkładu odpadów zawierających przynajmniej częściowo składniki nadające się do ponownego wykorzystania

B1 (11)184671 (41)2000 05 22 7(51) B29C 35/02
B29D 30/06
B29C 33/42

(21)335833 (22)1997 12 03
(30) US97/04859 1997 03 25 WO

(86) 1997 12 03 PCT/US97/23005
(87) 1998 10 01 WO98/42498, PCT Gazette nr 39/98
(72) Vannan Frederick F. Jr., Rex William A., Yovichin Albert J., Stoila George M.

(73) THE GOODYEAR TIRE & RUBBER COMPANY, Akron (US)

(54) Sposób wytwarzania opony w formie kształtującej

B1 (11)184472 (41)19980817 7(51) B29C 45/14
B29C 45/33

(21)326002 (22)1997 07 25
(30)60/023,007 1996 08 02 US
08/898,207 1997 07 22 US

(86) 1997 07 25 PCT/US97/13486
(87) 1998 02 12 WO98/05487, PCT Gazette nr 06/98

(72) Ash Charles E., Bernier Gary W., Lahnala David W., Voght H.Richard
(73) LIBBEY-OWENS-FORD CO., Toledo (US)

(54) Urządzenie do formowania szczelnej warstwy na części arkusza, zwłaszcza szkła

B1 (11)184640 (41)1999 11 22 7(51) B29C 45/14
B29C 45/33

(21)333142 (22)1997 09 23
(30)MI96A002271 1996 10 31 IT

(86)1997 09 23 PCT/SE97/01596
(87)1998 05 07 WO98/18609, PCT Gazette nr 18/98

(72) Karlsson Magne
(73) TETRA LAVAL HOLDINGS & FINANCE SA, Pully (CH)

(54) Sposób formowania wtryskiwaniem części z tworzywa sztucznego na materiale arkusza opakowania i urządzenie do formowania wtryskiwaniem części z tworzywa sztucznego na materiale arkusza opakowania

B1 (11) 184641 (41) 1999 09 13 7(51) B29C 49/08
B29C 57/08
F16L 47/06

(21)332453 (22)1997 09 18
(30)96/11704 1996 09 26 FR

(86) 1997 09 18 PCT/FR97/01652
(87) 1998 04 02 WO98/13190, PCT Gazette nr 13/98

(72) Prevotat Bernard, Acket Jean-Jacques
(73) ALPHACAN, La Celle Saint -Cloud (FR)

(54) Sposób wytwarzania rur z tworzywa sztucznego, urządzenie do wytwarzania rur z tworzywa sztucznego i rura z tworzywa sztucznego

- B1 (11)184666 (41)19990927 7(51) B29D 23/20
B65D 35/22
(21)332570 (22)1997 10 02
(30)19640833.4 1996 10 02 DE
(86) 1997 10 02 PCT/EP97/05422
(87) 1998 04 09 WO98/14319, PCT Gazette nr 14/98
(72) Keller Gerhard, Favre Dominique
(73) AISA AUTOMATION INDUSTRIELLE S.A., Vouvry (CH)
(54) Urządzenie do produkcji rur dwu- lub wielokomorowych
- B1 (11)184517 (41)1999 02 15 7(51) B31C 3/00
B65H 75/02
(21)328666 (22) 1997 03 10
(30)961133 1996 03 11 FI
(86) 1997 03 10 PCT/FI97/00155
(87) 1997 09 18 WO97/33745, PCT Gazette nr 40/97
(72) Korhonen Pertti
(73) AHLSTRÖM ALCORE OY, Karhula (FI)
(54) Rdzeń i sposób wytwarzania rdzenia
- B1 (11)184591 (41)19970915 7(51) B32B 21/08
C08L 97/02
C08L 73/00
C08G 67/02
C09J 173/00
(21)320117 (22)1995 10 31
(30)94203170.9 1994 11 01 EP
(86) 1995 10 31 PCT/EP95/04324
(87) 1996 05 09 WO96/13549, PCT Gazette nr 21/96
(72) Van Druten Martinus L., Ruyter Herman P., Vietje Gerrit, Van der Heide Evert, Ten Hoeve Aletta A.
(73) SHELL INTERNATIONALE RESEARCH MAATSCHAPPIJ B.V., Haga (NL)
(54) Sposób wytwarzania kompozytu drzewnego oraz kompozycja zawierająca liniowy przemienny kopolimer tlenku węgla z α -olefiną 3-6 atomach węgla
- B1 (11)184496 (41)19970915 7(51) B32B 25/00
B60C 11/18
A43B 13/12
(21)318848 (22)1997 03 07
(30) 08/612.646 1996 03 08 US
(72) Reilly Patrick J., Krishnan Ram M., Fielding-Russell George S.
(73) The Goodyear Tire and Rubber Company, Akron (US)
(54) Wyrób gumowy
- B1 (11)184624 (41)1997 09 29 7(51) B32B 7/04
A41D 27/06
B05C 9/04
(21)319088 (22) 1997 03 21
(30) 9603693 1996 03 25 FR
(72) Groshens Pierrot
(73) LAINIERE DE PICARDIE BC, Peronne (FR)
(54) Sposób wytwarzania okładziny łatwotopliwej
- B1 (11)184519 (41) 1999 02 15 7(51) B60J 7/02
B60P 7/04
B61D 39/00
B65D 90/00
(21)328806 (22) 1997 03 04
(30)9600186 1996 03 04 BE
(86) 1997 03 04 PCT/IB97/00343
(87)1997 09 12 WO97/32745, PCT Gazette nr 39/97
(72) Horvath Andras
(73)NOMET MANAGEMENT SERVICES B.V., Rotterdam (NL)
- (54) Urządzenie do otwierania kontenera wyposażonego w brezent oraz taśma prowadząca dla urządzenia do otwierania kontenera wyposażonego w brezent
- B1 (11)184492 (41)19980928 7(51) B60L 15/32
(21)319060 (22)1997 03 18
(72) Mania Zdzisław, Granatowicz Stefan
(73) Mania Zdzisław, Poznań (PL); Granatowicz Stefan, Poznań (PL)
(54) Układ do eksploatacji elektrycznych jednostek trakcyjnych
- B3 (11)184481 (41)19990104 7(51) B60N 2/015
B60N 2/24
B60N 2/44
(21)320972 (22)1997 07 03
(61)180415
(72) Skibiński Waldemar
(73) Skibiński Waldemar, Piotrków Trybunalski (PL)
(54) Stelaż fotela instalowanego w samochodzie dostawczym
- B1 (11)184623 (41)19990104 7(51) B60Q 1/26
F21W 101:12
F21W 101:14
(21)327941 (22) 1997 11 13
(30)19647357.8 1996 11 15 DE
(86) 1997 11 13 PCT/EP97/06337
(87) 1998 05 28 WO98/22748, PCT Gazette nr 21/98
(72) Flottmeyer Hubert, Leinwand Peter
(73) HELLA KG HUECK & CO., Lippstadt (DE)
(54) Lampa do pojazdów
- B1 (11)184652 (41) 1999 02 01 7(51) B60R 1/10
(21)321385 (22)1997 07 28
(72) Łukomski Aleksander, Marszałek Grzegorz
(73) Łukomski Aleksander, Poznań (PL); Marszałek Grzegorz, Poznań (PL)
(54) Urządzenie obserwacyjne dla pojazdu samochodowego
- B1 (11)184672 (41)1999 08 30 7(51) B60R 21/26
(21)332304 (22) 1997 09 18
(30) 19638838.4 1996 09 21 DE
(86) 1997 09 18 PCT/EP97/05111
(87) 1998 03 26 WO98/12078, PCT Gazette nr 12/98
(72) Albrecht Uwe, Bretfeld Anton, Kraft Josef, Zhang Jiang
(73) DYNAMIT NOBEL GMBH EXPLOSIVSTOFF- UND SYSTEMTECHNIK, Troisdorf (DE)
(54) Hybrydowy generator gazu do poduszki powietrznej z mechanicznym mechanizmem otwierania dla komory zasobnika
- B1 (11)184568 (41)19980119 7(51) B61D 3/18
(21)321129 (22)1997 07 15
(30)9608856 1996 07 16 FR
(72) Chappet Philippe, Lambert Michel, Filhol Jean-Jacques
(73) GEC ALSTHOM TRANSPORT SA, Paryż (FR)
(54) Pojazd kolejowy do łączonego transportu szynowo-drogowego
- B1 (11)184522 (41) 1998 11 23 7(51) B61F 5/14
(21)327139 (22) 1997 10 11
(30) 19642678.2 1996 10 16 DE
(86)1997 10 11 PCT/EP97/05630
(87)1998 04 23 WO98/16415, PCT Gazette nr 16/98
(72) Bieker Guido
(73) ABB DAIMLER-BENZ TRANSPORTATION (TECHNOLOGY) GMBH, Berlin (DE)
(54) Pojazd szynowy

- B1 (11)184653** (41)2000 02 28 7(51) B61F 5/22 (73) UNITEAM ASA, Oslo (NO)
 (21)334340 (22)1997 12 03 (54) Urządzenie do łączenia kontenerów ładunkowych w płaszczynie poziomej lub pionowej
 (30)A2229/96 1996 12 19 AT
 (86) 1997 12 03 PCT/AT97/00269
 (87) 1998 06 25 WO98/26970, PCT Gazette nr 25/98
 (72) Teichmann Martin
 (73) SIEMENS SGP VERKEHRSTECHNIK GMBH, Vienna (AT)
 (54) Podwozie skrętne do pojazdu szynowego
- B1 (11)184576** (41)1999 04 12 7(51) B65B 5/06
 (21)329844 (22)1997 05 09
 (30)9601784-3 1996 05 08 SE
 (86)1997 05 09 PCT/SE97/00767
 (87)1997 11 13 WO97/42079, PCT Gazette nr 49/97
 (72) Hansen Finn R., Saxrud Ole P.
 (73) DAL WELL AB, Bäckefors (SE)
 (54) Sposób i urządzenie do pakowania pudeł zestawami artykułów w różnych układach
- BI (11)184562** (41)1998 06 22 7(51) B65B 57/00
 (21)324802 (22)1996 08 05
 (30) 0879/95 1995 08 04 DK
 (86)1996 08 05 PCT/DK96/00335
 (87) 1997 02 20 WO97/06064, PCT Gazette nr 09/97
 (72) Nielsen Mogens
 (73) CARTOLIT APS, Arhus N (DK)
 (54) Sposób montażu półwyrobów pudełek kartonowych blokowanych w ramach zamrażalniczych i pudełko kartonowe blokowe do wykładania ramy zamrażalniczej
- BI (11) 184502** (41)1998 11 09 7(51) B65D 41/34
 (21)326976 (22) 1996 03 05
 (30) 08/565002 1995 11 30 US
 (86)1996 03 05 PCT/US96/03048
 (87)1997 06 05 WO97/19864, PCT Gazette nr 24/97
 (72) Taber James, Marshall F. Paul, Begley Douglas G.
 (73) WHITE CAP. INC., Downers Grove (US)
 (54) Zamknięcie pojemnika
- B1 (11)184637** (41)1998 02 02 7(51) B65D 51/18
 (21)321314 (22)1997 07 24
 (30)08/687871 1996 07 26 US
 (72) Morgan William K., Miller D.Scott
 (73) DART INDUSTRIES INC., Orlando (US)
 (54) Zespół odpowietrzający, zwłaszcza do pojemników do przechowywania żywności
- B1 (11)184638** (41)2000 01 17 7(51) B65D 77/06
 (21)333770 (22)1997 11 11
 (30) 19647923.1 1996 11 20 DE
 (86) 1997 11 11 PCT/EP97/06269
 (87) 1998 05 28 WO98/22359, PCT Gazette nr 21/98
 (72) Kittscher Peter
 (73) HENKEL KOMMANDITGESELLSCHAFT AUF AKTIEN, Düsseldorf (DE)
 (54) Pojemnik stanowiący opakowanie dla materiałów sypkich i płynnych
- B1 (11)184636** (41) 1999 07 19 7(51) B65D 90/02 E04B 1/348
 (21)331413 (22) 1997 08 05
 (30) 963263 1996 08 05 NO
 (86) 1997 08 05 PCT/NO97/00198
 (87)1998 02 12 WO98/05574, PCT Gazette nr 06/98
 (72) Rene Svein
- B1 (11)184661** (41) 1999 10 1 7(51) B65G 19/14 B29C 45/14
 (21)332773 (22)1997 10 03
 (30) 1113/96 1996 10 09 DK
 (86)1997 10 03 PCT/DK97/00424
 (87) 1998 04 16 WO98/15479, PCT Gazette nr 15/98
 (72) Echberg Ingolf
 (73) ECHBERG FODERANLAEG A/S, Them (DK)
 (54) Taśma przenośnika i sposób wytwarzania takiej taśmy
- B1 (11)184572** (41)19990118 7(51) B65G 19/22
 (21)320980 (22)1997 07 04
 (72) Chruszcz Jerzy, Golanka Leszek, Drwięga Andrzej
 (73) Centrum Mechanizacji Górnictwa KOMAG, Gliwice (PL); Nowosądecka Fabryka Urządzeń Górniczych NOWOMAG Spółka Akcyjna, Nowy Sącz (PL)
 (54) Odkładnia wysypu bocznego przenośnika zgrzeblowego
- B1 (11) 184582** (41)2000 08 28 7(51) B65G 67/02 B61D 47/00
 (21)337618 (22)1997 07 10
 (30) 97110204.1 1997 06 22 EP
 (86) 1997 07 10 PCT/EP97/03669
 (87) 1998 12 30 WO98/58828, PCT Gazette nr 52/98
 (72) Kölker Carl W., Thiele Bernd
 (73) Bombardier Transportation GmbH, Berlin (DE)
 (54) System przeładunkowy
- B1 (11)184513** (41)1999 01 04 7(51) B65H 55/00 B65H 75/14
 (21)327972 (22) 1997 01 16
 (30)9600198-7 1996 01 19 SE
 (86)1997 01 16 PCT/SE97/00054
 (87) 1997 07 24 WO97/26206, PCT Gazette nr 32/97
 (72) Forsner Bo
 (73) ULVATOR AB, Stockholm (SE)
 (54) Sposób wytwarzania nawoju giętkiego elementu i korpus nawojowy
- B1 (11)184670** (41)1998 07 20 7(51) C01B 17/02
 (21)325466 (22)1996 09 16
 (30) 1001216 1995 09 15 NL
 1003085 1996 05 10 NL
 (86)1996 09 16 PCT/NL96/00360
 (87)1997 03 20 WO97/10174, PCT Gazette nr 13/97
 (72) Lagas Jan A., Borsboom Johannes, Wetzels Maria L. J. A.
 (73) STORK ENGINEERS & CONTRACTORS B.V., Amsterdam (NL)
 (54) Sposób i aparat do usuwania związków siarkowodorowych z ciekłej siarki
- B1 (11)184613** (41)19980831 7(51) C0 IB 25/222
 (21)318706 (22)1997 02 26
 (72) Trefler Bronisław, Folek Stanisław, Łach Kazimierz, Marszałek Jeremi, Masztalerz Piotr, Sosnowski Jan, Sowa Jerzy, Tomaszewski Zbigniew, Wysocki Andrzej
 (73) Instytut Chemii Nieorganicznej, Gliwice (PL); Zakłady Chemiczne POLICE S.A., Police (PL)
 (54) Sposób otrzymywania kwasu fosforowego
- B1 (11)184682** (41) 1998 09 14 7(51) C01B 39/08 C01B 33/20 B01J29'89 B01J 21/06

- (21)318773 (22)1997 03 04
 (72) Jagielska Ewa M., Smolikowski Józef, Mejsner Jerzy, Mostowicz Ryszard, Zimnicka Elżbieta
 (73) Instytut Chemii Przemysłowej im. Prof. Ignacego Mościckiego, Warszawa (PL)
 (54) Sposób otrzymywania tytanosilikatów o strukturze zeolitów
B1 (11)184629 (41)19980427 7(51) C01B 39/49 B0 U 29/00
- (21)316555 (22)1996 10 15
 (72) Ziótek Maria, Nowak Izabela
 (73) Uniwersytet im. Adama Mickiewicza, Poznań (PL)
 (54) Mezoporowate sito molekularne zawierające niob oraz sposób jego otrzymywania
B1 (11)184536 (41)1998 09 14 7(51) C01G 28/00 C22B 7/00
- (21)318916 (22)1997 03 10
 (72) Nowakowski Jerzy, Bukiej Władysław
 (73) Akademia Górniczo-Hutnicza im. St. Staszica, Kraków (PL)
 (54) Sposób usuwania arsenu z surowej gąbki miedziowo-arsenowej
B1 (11)184503 (41)19980622 7(51) C04B 35/622 C04B 35/626 C04B 35/00
- (21)317594 (22)1996 12 19
 (72) Raabe Jerzy, Szafran Mikołaj, Bobryk Ewa, Błachowicz Elżbieta, Olszewski Jan
 (73) Instytut Mechaniki Precyzyjnej, Warszawa (PL)
 (54) Sposób wytwarzania ceramicznych elementów do mikro- i ultrafiltracji
B1 (11)184608 (41) 1998 09 28 7(51) C04B 38/02
- (21)326485 (22)1996 12 11
 (30) 19547719.7 1995 12 20 DE
 (86)1996 12 11 PCT/EP96/05517
 (87)1997 06 26 WO97/22567, PCT Gazette nr 27/97
 (72) Klauck Wolfgang, Kluth Hermann, Huebner Wilfried, Kolenda Felicitas
 (73) HENKEL KOMMANDITGESELLSCHAFT AUF AKTIEN, Düsseldorf (DE)
 (54) Kompozycja do wytwarzania gipsu lekkiego
B1 (11)184677 (41)1998 04 27 7(51) C05G 3/00
- (21)324008 (22) 1996 06 03
 (30) 19521502.8 1995 06 13 DE
 (86)1996 06 03 PCT/EP96/02390
 (87) 1996 12 27 WO96/41779, PCT Gazette nr 56/96
 (72) Horchler von Locquenghien Klaus, Engelhardt Karl, Kleinbach Eberhard, Müller Michael W.
 (73) K + S AKTIENGESELLSCHAFT, Kassel (DE)
 (54) Otokzkowany granulata nawozowy oraz sposób wytwarzania otokzkowanego granulatu nawozowego
B1 (11) 184479 (41) 1997 02 03 7(51) C05G 3/02 C05G 5/00 A01N 25/34 A01N 25/12 A01N 61/00 A01N 51/00
- (21)316754 (22)1995 04 03
 (30) P4412833.9 1994 04 14 DE
 (86) 1995 04 03 PCT/EP95/01222
 (87) 1995 10 26 WO95/28370, PCT Gazette nr 46/95
 (72) Schütte Manfred-Heinrich, Baron Gerhard
 (73) BAYER AKTIENGESELLSCHAFT, Leverkusen (DE)
- (54) Stabilna wymiarowo owadobójcza mieszanina nawozów sztucznych, sposób wytwarzania stabilnej wymiarowo owadobójczej mieszaniny nawozów sztucznych i sposób ochrony roślin przed niepożądanymi owadami
B1 (11)184658 (41)19971222 7(51) C06B 29/02 C06F 3/00
- (21)320604 (22)1997 06 17
 (30)9612729.5 1996 06 18 GB
 (72) Cox Michael G. C.
 (73) SWEDISH MATCH UK LTD, High Wycombe (GB)
 (54) Masa zapłonowa do główek zapalek oraz zapalka
B1 (11)184646 (41)19971124 7(51) C07C 15/08 C07C 7/14
- (21)321016 (22)1995 12 27
 (30)94/15897 1994 12 29 FR
 (86) 1995 12 27 PCT/FR95/01739
 (87) 1996 07 11 WO96/20908, PCT Gazette nr 31/96
 (72) Mikitenko Paul, MacPherson Stuart R.
 (73) INSTITUT FRANCAIS DU PETROLE. Rueil-Malmaison (FR)
 (54) Sposób wytwarzania paraksylenu o bardzo wysokiej czystości
B1 (11)184464 (41) 1997 07 07 7(51) C07C 251/48 C07C 251/52 C07C 69/635 C07C 233/11
- (21)317751 (22) 1996 12 30
 (30) 1/96 1996 01 03 CH
 1112/96 1996 05 02 CH
 1874/96 1996 07 26 CH
 (72) Assercq Jean-Marie. Schneider Hans-Dieter, Pfiffner Albert, Pfaff Werner
 (73) BAYER Aktiengesellschaft, Leverkusen (DE)
 (54) Sposób wytwarzania pochodnych kwasu fenyloglioksylowego oraz nowe pochodne kwasu fenyloglioksylowego
B1 (11)184687 (41)19971027 7(51) C07C 259/18 C07C 319/20
- (21)320793 (22)1995 12 18
 (30)334497/94 1994 12 19 JP
 145502/95 1995 05 19 JP
 (86) 1995 12 18 PCT/JP95/02596
 (87) 1996 06 27 WO96/19442, PCT Gazette nr 29/96
 (72) Kasahara Isamu, Ooka Hirohito. Sano Shinsuke, Hosokawa Hiroyasu, Yamanaka Homare
 (73) NIPPON SODA CO., LTD., Tokio (JP)
 (54) Pochodne oksymu benzamidu, sposób ich wytwarzania oraz rolniczo-ogrodniczy środek grzybobójczy
B1 (11)184614 (41)19970929 7(51) C07C 281/16 C07C 281/18
- (21)320361 (22) 1995 11 13
 (30)08/344274 1994 11 23 US
 08/484547 1995 06 07 US
 (86) 1995 11 13 PCT/US95/14126
 (87) 1996 05 30 WO96/16031, PCT Gazette nr 25/96
 (72) Larsen Scott D., Vaillancourt Valerie A., May Paul D., Tanis Steven P., Tucker John A., Meglasson Martin D., Schostarez Heinrich J.
 (73) BIOVITRUM AB, Sztokholm (SE)
 (54) Kwas karboksylowy aminoguanidyny i karboksylany aminoguanidyny oraz ich sole do zwalczania cukrzycy niezależnej od insuliny

- B1 (11)184532** (41)19951030 7(51) C07C 29/76
(21)308288 (22)1995 04 21
(30)9404899 1994 04 22 FR
(72) Doreau Geneviève, Poizat Pierre
(73) MAGUIN SA, Charmes (FR)
(54) Sposób odwadniania mieszaniny woda/etanol przez adsorpcję wody na sicie molekularnym i regenerację sita molekularnego oraz urządzenie do odwadniania mieszaniny woda/etanol przez adsorpcję wody na sicie molekularnym i regenerację sita molekularnego
- B1 (11)184570** (41)19970512 7(51) C07C 381/10
C07C 279/22
A61K 31/165
A61P 9/06
(21)316440 (22)1996 10 08
(30)19540995.7 1995 11 03 DE
(72) Kleemann Heinz-Werner, Brendel Joachim, Schwark Jan-Robert, Weichert Andreas, Lang Hans Jochen, Albus Udo, Scholz Wolfgang
(73) Hoechst Aktiengesellschaft, Frankfurt nad Menem (DE)
(54) Nowe sulfonoimidoamidy, sposób ich wytwarzania środków farmaceutycznych oraz zastosowanie sulfonoimidoamidów do wytwarzania leku
- B1 (11)184625** (41) 1996 09 02 7(51) C07C 403/20
A61K 31/07
A61P 17/00
A61P 35/00
(21)312913 (22)1996 02 23
(30) 08/393980 1995 02 24 US
(72) Klaus Michael, Lovey Allen J., Mohr Peter, Rosenberger Michael
(73) F.Hoffmann-La Roche AG, Bazylea (CH)
(54) Nowe pochodne kwasu nonatetraenowego i zawierające je kompozycje farmaceutyczne
- B1 (11)184660** (41) 1996 12 09 7(51) C07D 209/34
C07D 209/38
C07D 209/60
A61K 31/40
A61P 9/10
(21)314672 (22) 1996 06 07
(30) 08/477047 1995 06 07 US
(72) Hewawasam Piyasena, Meanwell Nicholas A., Gribkoff Valentin K.
(73) Bristol-Myers Squibb Company, Princeton (US)
(54) Nowe pochodne 3-podstawionych oksindoli jako modulatory kanałów potasowych i kompozycja farmaceutyczna
- B1 (11)184515** (41) 1998 10 12 7(51) C07D 235/32
(21)326657 (22)1996 11 04
(30)19543896.5 1995 11 24 DE
(86) 1996 11 04 PCT/EP96/04799
(87) 1997 06 05 WO97/19933, PCT Gazette nr 24/97
(72) Ressel Hans-Joachim, Schlegel Günter
(73) HOECHST SCHERING AGREVO GMBH, Berlin (DE)
(54) Sposób zmniejszania zawartości niepożądanych produktów ubocznych w nieoczyszczonym karbendazymie
- B1 (11) 184469** (41)19970915 7(51) C07D 249/12
A01N 43/653
(21)320215 (22)1995 1108
(30) P4441354.8 1994 11 21 DE
19526918.7 1995 07 24 DE
19528046.6 1995 07 31 DE
(86) 1995 11 08 PCT/EP95/04392
(87) 1996 05 30 WO96/16048, PCT Gazette nr 25/96
- (72) Jautelat Manfred, Tiemann Ralf, Dutzmann Stefan, Hänssler Gerd, Stenzel Klaus
(73) BAYER AKTIENGESELLSCHAFT. Leverkusen (DE)
(54) Pochodne triazolilowe, sposób wytwarzania pochodnych triazolilowych oraz środek grzybobójczy i mikrobójczy
- B1 (11)184512** (41) 1997 06 23 7(51) C07D 281/10
A61K 31/55
A61P 9/10
(21) 318496 (22)1995 08 09
(30) 08/288,527 1994 08 10 US
(86) 1995 08 09 PCT/GB95/01884
(87) 1996 02 22 WO96/05188, PCT Gazette nr 09/96
(72) Brieady Lawrence E.
(73) THE WELLCOME FOUNDATION LIMITED. Greenford (GB)
(54) Nowy związek, pochodna benzotiazepiny i kompozycja farmaceutyczna
- B1 (11)184486** (41) 1996 08 05 7(51) C07D 285/16
A61K 31/54
(21)312489 (22)1996 01 26
(30)19502699.3 1995 01 28 DE
(72) Jonas Rochus. Wolf Michael. Klockow Michael
(73) Merck Patent Gesellschaft mit beschränkter Haftung, Darmstadt (DE)
(54) Nowe związki pochodne fenyloalkilotiadiazynonu i sposób ich wytwarzania oraz preparat farmaceutyczny
- B1 (11)184556** (41)1995 07 24 7(51) C07D 305/14
C07D 263/04
C07D 413/12
(21)308242 (22)1993 10 04
(30)92/11743 1992 10 05 FR
(86) 1993 10 04 PCT/FR93/00969
(87) 1994 04 14 WO94/07879, PCT Gazette nr 09/94
(72) Commerçon Alain, Didier Eric, Fouque Elie
(73) AVENTIS PHARMA S.A., Anthony (FR)
(54) Nowy sposób wytwarzania pochodnych taksanu
- B1 (11)184490** (41)1997 12 22 7(51) C07D 401/12
C07D 401/14
A61P 25/00
(21)321706 (22)1996 0126
(30) 9502052.5 1995 02 02 GB
9508327.5 1995 04 25 GB
9508967.8 1995 05 03 GB
9516845.8 1995 08 17 GB
9517542.8 1995 08 26 GB
9518574.0 1995 09 12 GB
(86) 1996 01 26 PCT/EP96/00368
(87) 1996 08 08 W096/23783. PCT Gazette nr 36/96
(72) Gaster Laramie M., Wyman Paul A., Mulholland Keith R., Davies David T., Duckworth David M., Forbes Ian T., Jones Graham E.
(73) SMITHKLINE BEECHAM PLC, Brentford (GB)
(54) Nowe pochodne indolu jako antagonisty receptora 5-HT
- B1 (11)184489** (41)19981207 7(51) C07D 401/14
A61K 31/445
C07D 413/14
(21)327440 (22)1996 12 20
(30)95203653.1 1995 12 27 EP
95203650.7 1995 12 27 EP
(86) 1996 12 20 PCT/EP96/05877
(87) 1997 07 10 WO97/24350, PCT Gazette nr 30/97

(72) Janssens Frans E., Sommen Francois M., Surleraux Dominique L.N.G., Leenaerts Joseph E.

(73) JANSSEN PHARMACEUTICA N.V., Beerse (BE)

(54) Nowa N-acylo-2-podstawiona-4-(benzimidazolilo- lub imidazopirydynylo-podstawiona) piperydyna, kompozycja farmaceutyczna, sposób wytwarzania kompozycji farmaceutycznej i sposób wytwarzania N-acylo-2-podstawionej-4-(benzimidazolilo- lub imidazopiperydynylo-podstawionej) piperydyny

B1 (11)184590 (41) 1997 08 18 7(51) C07D 491/06

(21)319754 (22)1995 10 23

(30) A1980/94 1994 10 21 AT
08/487.102 1995 06 07 US

(86) 1995 10 23 PCT/AT95/00208

(87) 1996 05 02 WO96/12692, PCT Gazette nr 20/96

(72) Czollner Laszlo, Fröhlich Johannes, Jordis Ulrich, Kuenburg Bernhard

(73) Sanochemia Pharmazeutika AG, Wiedeń (AT)

(54) Sposób wytwarzania pochodnych 4a,5,9,10,11,12-heksahydro-6H-benzofuro[3a,3,2-ef][2] benzoazepiny, sposób odbromowania tych pochodnych, sposób wytwarzania związków typu N-demetylobromo- i epibromo- galantaminy oraz nowe związki z określonego zbioru

B1 (11)184611 (41)19951227 7(51) C07D 501/36
A61K 31/545
A61P 31/04

(21)310556 (22)1994 03 07

(30)08/033291 1993 03 12 US

(86) 1994 03 07 PCT/US94/01862

(87) 1994 09 15 WO94/20505, PCT Gazette nr 21/94

(72) Dunn Michael J., Bergren Michael S., Hardee Gregory E., Shephard Kenneth P., Chao Robert S., Havens Jeffrey L.

(73) Pharmacia & Upjohn Company, Kalamazoo (US)

(54) Krystaliczny ceftiofur w postaci wolnego kwasu, sposób jego wytwarzania oraz kompozycja farmaceutyczna zawierająca krystaliczny ceftiofur w postaci wolnego kwasu

B1 (11)184468 (41) 1997 12 08 7(51) C07D 503/00

(21)321381 (22) 1996 01 17

(30) 9500977.5 1995 01 19 **GB**

(86) 1996 01 17 PCT/EP96/00270

(87)1996 07 25 WO96/22296, PCT Gazette nr 34/96

(72) Ruddick Simon

(73) SMITHKLINE BEECHAM p.l.c., Brentford (GB)

(54) Sposób wodnej ekstrakcji kwasu klawulanowego

B1 (11)184500 (41)19970609 7(51) C07F 17/00
C08F 10/00

(21)318434 (22)1995 07 14

(30)08/481,791 1995 06 07 US

(86) 1995 07 14 PCT/US95/08813

(87) 1996 02 15 WO96/04290, PCT Gazette nr 08/96

(72) Timmers Francis J., Devore David D., Stevens James C., Rosen Robert K., Patton Jasson T., Neithamer David R.

(73) THE DOW CHEMICAL COMPANY, Midland (US)

(54) Kompleks metalu przejściowego, sposób wytwarzania ansarac kompleksu metalu przejściowego, kompozycja katalityczna do polimeryzacji olefin i sposób polimeryzacji olefin

B1 (11)184612 (41)19981026 7(51) C07H 19/20
C07H 19/10

(21)319677 (22)1997 04 25

(72) Stec Wojciech J., Woźniak Lucyna A., Chworoś Arkadiusz, Pyzowski Jarosław

(73) Polska Akademia Nauk, Centrum Badań Molekularnych i Makromolekularnych, Łódź (PL)

(54) Sposób wytwarzania modyfikowanych P-chiralnych analogów nukleotydów

B1 (11)184516 (41)19970707 7(51) C07K 14/575
A61K 38/22
A61P 1/04

(21)318785 (22)1995 08 25

(30)0983/94 1994 08 26 DK

(86) 1995 08 25 PCT/DK95/00343

(87) 1996 03 07 WO96/06861, PCT Gazette nr 11/96

(72) Thim Lars, Wöldike Helle Fabricius. Nielsen Per Franklin

(73) NOVO NORDISK A/S, Bagsvaerd (DK)

(54) Dimer peptydu trefoilowego. sposób przygotowania dimeru peptydu trefoilowego, kompozycja farmaceutyczna i dimer peptydu trefoilowego do zastosowania jako lek

B1 (11)184571 (41) 1996 12 09 7(51) C08B 37/08
A61K 7/48

(21)315807 (22)1995 11 23

(30) P4442987.8 1994 12 02 DE

(86) 1995 11 23 PCT/EP95/04624

(87) 1996 06 06 WO96/16991, PCT Gazette nr 26/96

(72) Wachter Rolf, Tesmann Holger, Svenning Ronald. Olsen Ragnar, Stenberg Even

(73) Henkel Kommanditgesellschaft auf Aktien, Düsseldorf (DE); Norwegian Institute of Fisheries and Aquaculture Ltd., Tromso (NO)

(54) Biopolimery kationowe

B1 (11)184510 (41)19970804 7(51) C08F 10/00
C08F 2/34

(21)319376 (22)1995 09 26

(30)08/317,153 1994 10 03 US

(86) 1995 09 26 PCT/US95/12241

(87) 1996 04 11 WO96/10590, PCT Gazette nr 16/96

(72) Griffin John R., Dechellis Marc L.

(73) EXXON CHEMICAL PATENTS INC., Baytown (US)

(54) Sposób polimeryzacji α -olefin(y) w obecności katalizatora w fazie gazowej w reaktorze ze złożem fluidalnym i sposób zwiększenia zdolności produkcyjnej reaktora do polimeryzacji w fazie gazowej

B1 (11)184584 (41)19970804 7(51) C08F 10/00
C08F 2/34
C08F 4/64

(21)319375 (22)1995 09 26

(30) 08/316,769 1994 10 03 US

(86) 1995 09 26 PCT/US95/12242

(87) 1996 04 11 WO96/10591, PCT Gazette nr 16/96

(72) Griffin John R., Dechellis Marc L., Muhle Michael E.

(73) EXXON CHEMICAL PATENTS INC., Baytown (US)

(54) Sposób polimeryzacji α -olefin(y) i sposób zwiększenia zdolności produkcyjnej reaktora do polimeryzacji

B1 (11) 184633 (41) 1996 05 13 7(51) C08G 12/30
C08G 12/42
C08K 5/3492
C08L 61/26
C08L 61/32
C08J 5/04

(21)311219 (22)1995 11 02

(30) P4439156.0 1994 11 04 DE

(72) Ott Jürgen, Schön Manfred, Adam Wilhelm, Scholl Frank, Wolf Alfons

(73) Solutia Germany GmbH & Co. KG, Mainz-Kastel (DE)

- (54) Zmodyfikowana wodna żywica melaminowo-formaldehydowa, folie i obrzeża na osnowie zmodyfikowanej wodnej żywicy melaminowo-formaldehydowej i sposób wytwarzania folii i obrzeży na osnowie zmodyfikowanej wodnej żywicy melaminowo-formaldehydowej
- B1 (11)184681** (41)1998 02 02 7(51) C08G 63/682
C08G 63/78
- (21)315348 (22)1996 07 19
- (72) Penczek Piotr, Arczewska Bogumiła, Legocka Izabella, Bujnowska Elżbieta, Jaworska Grażyna
- (73) Instytut Chemii Przemysłowej im.Prof.Ignacego Mościckiego, Warszawa (PL)
- (54) Sposób wytwarzania trudno palnych nienasyconych żywic poliestrowych
- B1 (11)184566** (41)19960219 7(51) C08J 9/00
(62) 309923 C08L 3/02
- (21)349101 (22)1995 08 08
- (30) MI94A001725 1994 08 08 IT
- (72) Bastioli Catia, Bellotti Vittorio, Del Tredici Gianfranco, Montino Alessandro, Ponti Roberto
- (73) NOVAMONT S.p.A., Mediolan (IT)
- (54) Spieniony materiał tworzywowy ulegający degradacji biologicznej i sposób wytwarzania spienionego materiału tworzywowego ulegającego degradacji biologicznej
- B1 (11)184650** (41)19980414 7(51) C08K 5/16
C08K 5/41
C08K 5/524
C08L 101/00
C01G25/00
- (21)323678 (22)1996 04 30
- (30)08/455272 1995 05 31 US
- (86) 1996 04 30 PCT/US96/07831
- (87) 1996 12 05 WO96/38500. PCT Gazette nr 53/96
- (72) Monte Salvatore J.
- (73) KENRICH PETROCHEMICALS INC., Bayonne (US)
- (54) Stabilny termicznie dodatek antystatyczny i kompozycja antystatyczna
- B1 (11)184475** (41)1996 07 22 7(51) C08L 1/12
C08L 3/00
- (21)312236 (22)1996 01 10
- (30) MI95A000023 1995 01 10 IT
- (72) Bastioli Catia, Bellotti Vittorio, Lombi Roberto, Perego Gabriele
- (73) NOVAMONT S.p.A., Mediolan (IT)
- (54) Kompozycja termoplastyczna ulegająca biodegradacji
- B1 (11)184602** (41)19961112 7(51) C08L 83/04
C08K 9/06
- (21)314047 (22)1996 04 30
- (30)9505612 1995 05 05 FR
- (72) Bohin Fabrice, Chopin Thierry, Dupuis Dominique, Soria Meyer
- (73) RHONE-POULENC CHIMIE. Courbevoie (FR)
- (54) Elastomeryczna kompozycja organopolisiloksanowa i sposób wytwarzania przezroczystego utwardzonego elastomeru organopolisiloksanowego
- B1 (11) 184632** (41) 1998 01 05 7(51) C08L 83/04
C08K 5/521
C08J 3/24
C09J 183/06
C09D 183/06
C09K 3/10
- (21)322008 (22) 1996 03 01
- (30)19507416.5 1995 03 03 DE
- (86) 1996 03 01 PCT/EP96/00837
- (87) 1996 09 12 WO96/27636, PCT Gazette nr 41/96
- (72) Friebe Robert, Weber Wilhelm, Sockel Karl-Heinz
- (73) GE Bayer Silicones GmbH & Co. KG, Erkrath (DE)
- (54) Wulkanizujące w temperaturze pokojowej kompozycje polisiloksanowe i sposób wytwarzania polisiloksanowych mas uszczelniających, środków klejących lub materiałów powłokowych
- B1 (11)184547** (41)1998 05 25 7(51) C09C 1/56
- (21)324395 (22)1996 07 05
- (30) 952725 1995 07 07 NO
- (86)1996 07 05 PCT/NO96/00167
- (87)1997 01 30 WO97/03133, PCT Gazette nr 06/97
- (72) Lynum Steinar, Hox Ketil, Smet Richard, Hugdahl Jan. Probst Nicolas
- (73) KVAERNER TECHNOLOGY & RESEARCH LTD., Londyn (GB); Eramet & Comilog Chemicals S.A., Bruksela (BE)
- (54) Sposób obróbki cieplnej materiałów węglowych
- B1 (11)184678** (41)19990118 7(51) C09D 5/34
- (21)321114 (22)1997 07 14
- (72) Swaczyna Irena, Kwiecieńska Katarzyna
- (73) Szkoła Główna Gospodarstwa Wiejskiego, Warszawa (PL)
- (54) Masa do inkrustacji i wypełniania ubytków drewna
- B1 (11)184685** (41)19980302 7(51) C09J 125/08
C09D 125/08
C08L 25/08
- (21)322875 (22)1996 06 19
- (30)19522749.2 1995 06 22 DE
- (86) 1996 06 19 PCT/EP96/02655
- (87) 1997 01 09 WO97/00912, PCT Gazette nr 03/97
- (72) Windhoevel Udo, Urbath Hartmut, Loth Helmut, Klauk Wolfgang, Klein Johann, Boege Kai
- (73) HENKEL KOMMANDITGESELLSCHAFT AUF AKTIEN, Düsseldorf (DE)
- (54) Środek wiążący do wytwarzania mas klejących i uszczelniających oraz masa klejąca lub uszczelniająca
- B1 (11)184639** (41)19980817 7(51) C09K 3/18
- (21)318396 (22)1997 02 08
- (72) Zadecki Wiesław, Zadecki Krzysztof, Zadecki Krzysztof I., Miler Ryszard, Zdzienicki Andrzej, Skwarczek Stanisław, Dura Józef, Karczmítowicz Sławomir, Bojar Roman, Bar Zbigniew
- (73) Rafineria Trzebinia S.A., Trzebinia (PL); Przedsiębiorstwo Produkcyjno-Handlowo-Usługowe POLMAR Sp. z o.o., Warszawa (PL)
- (54) Sposób produkcji środka do likwidacji śniegu i oblodzeń, zwłaszcza na torowiskach i nawierzchniach dróg
- B1 (11)184680** (41)19980914 7(51) C09K3/18
- (21)318958 (22)1997 03 12
- (72) Dura Józef, Ryczek Jerzy, Tarka Ryszard, Wachal Tomasz, Karczmítowicz Sławomir
- (73) Rafineria Trzebinia S.A., Trzebinia (PL)
- (54) Sposób produkcji hydrofobowego środka do zabezpieczania węgla przed przymarzaniem do ścian wagonów
- B1 (11)184506** (41)19960429 7(51) C10G 11/22
- (21)311136 (22)1995 10 26
- (30)9421734.6 1994 10 28 GB
- (72) Griffiths David Ch., Palmer Keith W., Reid Ian A.B.
- (73) BP CHEMICALS LIMITED, London (GB)
- (54) Sposób katalitycznej konwersji ciekłego surowca węglowodorowego zawierającego parafiny

- B1 (11) 184649** (41)19970804 7(51)C10L 1/02
(21) 318186 (22)1997 01 29
(30)08/594079 1996 01 30 US
(72) Barnes Michael W., Deppert Thomas M., Taylor Robert D.
(73) MORTON INTERNATIONAL, INC.. Chicago (US)
(54) Kompozycja generująca gaz. sposób wytwarzania kompozycji generującej gaz oraz mieszanka składników do wytwarzania kompozycji generującej gaz
- B1 (11) 184524** (41)19980817 7(51)C10L 514
(21) 318512 (22)1997 02 14
(72) Spisak Bożena, Spisak Wojciech, Stawski Tadeusz
(73) Centrum Badawczo-Produkcyjne ALCOR Sp. z o.o. Opole (PL)
(54) Lepiszczce do brykietowania i granulowania oraz sposób jego wytwarzania
- B1 (11)184477** (41)19981026 7(51)C10M 101/00
C09K 3/18
(21)319615 (22)1997 04 22
(72) Młodecki Jarosław. Łebek Andrzej. Ratajczak Tatiana. Józwiak Hanna. Nowacki Andrzej
(73) Instytut Techniki Budowlanej. Warszawa (PL)
(54) Środek antyadhezyjny do zabezpieczania form i deskowań przed przyczepnością betonu
- B1 (11)184630** (41)19980817 7(51)C10M 169/04
(21)318395 (22)1997 02 08
(72) Ządęcki Wiesław. Ządęcki Krzysztof. Gądek Tadeusz. Wardawy Bronisław. Trębacz Kazimierz. Zdzienicki Andrzej. Karczmítowicz Sławomir. Bojar Roman, Hunia Krzysztof
(73) Rafineria Trzebinia S.A. Trzebinia (PL); Przedsiębiorstwo Produkcyjno-Handlowo-Uslugowe POLMAR Sp. z o.o., Warszawa (PL)
(54) Sposób produkcji smaru pantografowego. zwłaszcza do pojazdów szynowych
- B1 (11)184669** (41)19980817 7(51)C10M 169/04
(21)318394 (22)1997 02 08
(72) Ządęcki Wiesław, Ządęcki Krzysztof, Trębacz Kazimierz, Zdzienicki Andrzej, Ządęcki Krzysztof I., Karczmítowicz Sławomir, Wardawy Bronisław, Gądek Tadeusz, Hunia Krzysztof
(73) Rafineria Trzebinia S.A., Trzebinia (PL); Przedsiębiorstwo Produkcyjno-Handlowo-Uslugowe POLMAR Sp. z o.o., Warszawa (PL)
(54) Sposób produkcji smaru do sprzęgów i połączeń śrubowych
- B1 (11)184540** (41)19990215 7(51)C11D 17/00
C11D 9/22
C11D 3/37
(21)328764 (22)1996 12 20
(30)9604585.1 1996 03 04 GB
(86) 1996 12 20 PCT/EP96/05878
(87) 1997 09 12 WO97/32965, PCT Gazette nr 39/97
(72) Bhandary Milind V., Chokappa Dhanraj K., Kumar Velayudhan N., Sankholkar Devadatta S.
(73) UNILEVER N.V., Rotterdam (NL)
(54) Kompozycja do mycia albo do prania tkanin w postaci kostki
- B1 (11)184656** (41)19990104 7(51)C11D 17/06
C11D 11/00
(21)328022 (22)1997 01 06
(30)9601920.3 1996 01 31 GB
(86) 1997 01 06 PCT/EP97/00118
(87) 1997 08 07 WO97/28246, PCT Gazette nr 34/97
(72) Crisologo Reiner J., Garcia Marcelito A., Jordan David A.
(73) UNILEVER N.V., Rotterdam (NL)
(54) Sposób wytwarzania kompozycji detergentowej lub jej komponentu
- B1 (11)184578** (41)19981109 7(51)C11D 3/37
C11D 3/14
(21)327008 (22) 1996 11 11
(30)9524493.5 1995 11 30 GB
(86) 1996 11 11 PCT/EP96/04994
(87) 1997 06 05 WO97/20021, PCT Gazette nr 24/97
(72) Blokzjil Wilfried. Creeth Andrew M., Falou Mohamad S., Green Andrew D., Hull Michael
(73) UNILEVER N.V., Rotterdam (NL)
(54) Kompozycja detergentowa do prania tkanin zawierająca polimery usuwające brud
- B1 (11)184585** (41)199808 17 7(51)C12C 7/17
(21)318478 (22)1997 02 12
(72) Kramer Andrzej. Szymczak Krystyna
(73) Fabryka Maszyn Spozywczych SPOMASZ S.A., Pleszew (PL)
(54) Kadz filtracyjna
- B1 (11) 184642** (41) 1997 08 18 7(51)C12N 15 11
C07K 14/71
C07K 16/22
A61K 47/48
A61K 38/18
A61K 39/395
(21)319586 (22) 1995 10 06
(30)08/319932 1994 10 07 US
08/330261 1994 10 27 US
08/348492 1994 12 09 US
08/418595 1995 04 06 US
PCT/US85/12935 1995 10 06 US
(86)1995 10 06 PCT/US95/12935
(87) 1996 04 18 WO96/11269, PCT Gazette nr 17/96
(72) Davis Samuel, Bruno Joanne, Goldfarb Mitchell, Aldrich Thomas H., Maisonnier Peter C, Radziejewski Czesław, Jones Pamela P., Yancopoulos George D.
(73) REGENERON PHARMACEUTICALS INC., Tarrytown (US)
(54) Izolowana cząsteczka kwasu nukleinowego kodująca ligand TIE-2. wektor zawierający izolowaną cząsteczkę kwasu nukleinowego, izolowany i oczyszczony ligand TIE-2. układ gospodarz-vektor, sposób wytwarzania izolowanego i oczyszczonego ligandu TIE-2, przeciwciało. ciało ligandu. koniugat. kompozycja farmaceutyczna. zastosowanie przeciwciała, zastosowanie izolowanego i oczyszczonego ligandu, sposób in vitro podtrzymywania w hodowli ekspresji receptora TIE-2, sposób identyfikacji antagonisty receptora TIE-2. ciało receptora, izolowana cząsteczka kwasu nukleinowego kodująca ciało receptora, wektor zawierający izolowaną cząsteczkę kwasu nukleinowego kodującą ciało receptora, kompozycja farmaceutyczna zawierająca ciało receptora
- B1 (11)184617** (41)19970721 7(51)C12N 15/12
C07K 14/435
C12N 15/62
A61K 38/17
(21)319078 (22) 1995 09 11
(30)94250224.6 1994 09 12 EP
(86) 1995 09 11 PCT/EP95/03573
(87) 1996 03 21 WO96/08563, PCT Gazette nr 13/96
(72) Noeske-Jungblut Christiane. Becker Andreas, Haendler Bernard
(73) SCHERING AKTIENGESELLSCHAFT. Berlin (DE)
(54) Sposób wytwarzania rekombinacyjnego białka Pallidipiny (Asp-Pallidipiny), rekombinacyjne białko Asp-Pallidipina, kompozycja farmaceutyczna, zastosowanie Asp-Pallidipiny, sposób oczyszczania Asp-Pallidipiny, rekombinacyjny wektor, gospodarz bakteryjny, sposób wytwarzania leku i Asp-Pallidipina

B1 (11)184659	(41)19961125	7(51) C12N 15/12 C12N 15/54 C07K 14/47 C12Q 1/42 G01N 33/68 C07K 7/08	(30)9513281.7 (86) 1996 06 28 (87) 1997 01 16 (72) Vihko Pirkko (73) ORION-YHTYMÄ OYJ, Espoo (FI) (54) Białko, fragment antygenowy, izolowany DNA, rekombinowany DNA, komórka gospodarza, sposób wytwarzania białka i zastosowanie białka	1995 06 29 PCT/FI96/00382 WO97/01630. PCT Gazette nr 04/97	GB
(21)315627 (30)08/344227 08/404731 08/503226 (86) 1995 11 22 (87) 1996 05 30 (72) Lockerbie Robert O., Coghlan Vincent M., Howard Monique L., Gallatin William M., Scott John D. (73) ICOS CORPORATION, Bothell (US); THE STATE of OREGON działający przez THE OREGON STATE BOARD of HIGHER EDUCATION i w imieniu OREGON HEALTH SCIENCES UNIVERSITY, Portland (US) (54) Oczyszczony i wyizolowany polinukleotyd i kodowany przez niego polipeptyd pACT 59, sposób identyfikacji związków hamujących wiązanie pomiędzy białkiem kotwiczącym a partnerem wiązania, mutant delecyjny kalcyneuryny, sposób wzmagania ekspresji interleukiny 2, sposób izolowania kalcyneuryny, sposób hamowania atywności kalcyneuryny i sposób określania zawartości białka wiążącego kalcyneurynę i PKA	(22)1995 1122 1994 11 23 1995 03 15 1995 07 17	US US US	B1 (11)184518	(41)19980511	7(51) C12Q 1/68 C12P 19/34 C12H 21/04
(21)324186 (30)95201707.7 95202346.3 (86) 1996 06 24 (87) 1997 01 09 (72) De Graaff Leendert H., Van Den Broeck Henriëtte C, Visser Jacob (73) DANISCO INGREDIENTS A/S (DANISCO A/S), Brabrand (DK) (54) Kasetka kwasu nukleinowego, wektor, komórka gospodarza i ich zastosowania, fragment kwasu nukleinowego, mutant sekwencji aminokwasowej, sposób wytwarzania i selekcjonowania mutantów, oraz sposób identyfikacji i oznaczania sekwencji kwasu nukleinowego	(22)1996 06 24 1995 06 23 1995 08 30	EP EP	(21)324028 (30) 9511888.1 (86) 1996 06 12 (87) 1996 12 27 (72) Mileham Alan J., Plastow Graham S., Southwood Olwen I. (73) DALGETY Limited., Londyn (GB) (54) Sposób selekcji świń, sposób określania markera i zestaw do selekcji świń	(22)1996 06 12 1995 06 12 PCT/GB96/01408 WO96/41892. PCT Gazette nr 56/96	GB
B1 (11)184463	(41)19980511	7(51) C12N 15/31 C12N 15/80 C12N 15/65 C07K 14/38 C12Q 1/02 C12R 1:645	B1 (11)184546	(41) 1999 01 04	7(51) C21C 5/52 C21C 7/068
(21)324186 (30)95201707.7 95202346.3 (86) 1996 06 24 (87) 1997 01 09 (72) De Graaff Leendert H., Van Den Broeck Henriëtte C, Visser Jacob (73) DANISCO INGREDIENTS A/S (DANISCO A/S), Brabrand (DK) (54) Kasetka kwasu nukleinowego, wektor, komórka gospodarza i ich zastosowania, fragment kwasu nukleinowego, mutant sekwencji aminokwasowej, sposób wytwarzania i selekcjonowania mutantów, oraz sposób identyfikacji i oznaczania sekwencji kwasu nukleinowego	(22)1996 06 24 1995 06 23 1995 08 30	EP EP	(21)327160 (30)19728102.8 (72) Wu Wei-Ping, Deppner Karl-Heinz, Schneider Karl-Josef (73) SMS Schloemann-Siemag Aktiengesellschaft, Düsseldorf (DE) (54) Sposób i urządzenie wytopowe do wytwarzania stali o wysokiej zawartości Cr i/lub żelazostopów	(22)1998 07 02 1997 07 02	DE
B1 (11)184520	(41)1998 02 02	7(51) C12N 9/12 C12N 15/54 C12R 1:19	B1 (11)184534	(41) 1999 01 04	7(51) D04H 1/54
(21)322580 (30)7/102888 7/177900 PCT/JP96/00761 (86) 1996 03 22 (87)1996 10 03 (72) Usuda Yoshihiro, Kawasaki Hisashi, Shimaoka Megumi, Utagawa Takashi (73) AJINOMOTO CO., INC., Tokio (JP) (54) Sposób wytwarzania kwasu 5'-inozynowego lub 5'-guanylowego, stransformowany mikroorganizm, zrekombinowany DNA, białko oraz gen	(22) 1996 03 22 1995 03 24 1995 06 09 1996 03 22	JP JP JP	(21)328067 (30)08/589.661 (86) 1997 01 06 (87) 1997 07 31 (72) Chamberlin Susan C, Kwok Wo K., Slavin Robert W. (73) E.I. DU PONT DE NEMOURS AND COMPANY, Wilmington (US) (54) Związany płat warstwowy	(22) 1997 01 06 1996 01 22 PCT/US97/00181 WO97/27352, PCT Gazette nr 33/97	US
B1 (11)184557	(41) 1998 05 11	7(51) C12N 9/64 C12N 5/16 C12N 15/11 C07K 14/435	B1 (11)184688	(41) 1999 03 15	7(51)D04H 1/70
(21)324179	(22)1996 06 28		(21)329169 (30) 768/96 2167/96 2169/96 (86) 1997 03 24 (87) 1997 10 02 (72) Wyss Peter, Zimmermann Fredy, Jacobsen Bent (73) ROCKWOOL INTERNATIONAL A/S, Hedehusene (DK) (54) Sposób i urządzenie do wytwarzania związanej płyty z włókien mineralnych	(22) 1997 03 24 1996 03 25 1996 09 02 1996 09 02 PCT/EP97/01490 WO97/36035. PCT Gazette nr 42/97	CH CH CH
			B1 (11)184644	(41)19990118	7(51) D04H 13/00 A61F 13/15
			(21)328124 (30)08/602548 (86) 1997 02 04 (87) 1997 08 21 (72) Shawver Susan E., Collier Leslie W. IV, Estey Paul W., Paul Susan C. (73) KIMBERLY-CLARK WORLDWIDE, INC., Neenah (US) (54) Material włókninowy	(22)1997 02 04 1996 02 20 PCT/US97/01997 WO97/30202, PCT Gazette nr 36/97	US
			B1 (11)184569	(41)1999 1025	7(51) D06C 23/04 B44C 1/24
			(21)332897	(22)1997 10 28	

- (30)08/740.429 1996 10 29 US
 (86)1997 10 28 PCT/US97/19402
 (87) 1998 05 07 WO98/18990, PCT Gazette nr 18/98
 (72) Morrison David. McCulloch James
 (73) MICROFIBRES. INC.. Pawtucket (US)
 (54) Materiał włókienniczy gofrowany z okrywą włókienną, sposób gofrowania tego materiału i urządzenie gofrujące
- B1 (11) 184544** (41) 1997 12 08 7(51) D06M 16/00
 D06M 10/00
 (21)321426 (22) 1995 12 21
 (30) 1451/94 1994 12 21 DK
 (86) 1995 12 21 PCT/DK95/00517
 (87) 1996 06 27 WO96/19611, PCT Gazette nr 29/96
 (72) Dybdal Lone, Heine Elisabeth. Höcker Hartwig
 (73) NOVOZYMES A/S. Bagsvaerd (DK)
 (54) Sposób obróbki materiałów z wełny, włókien wełnianych lub sierści
- B1 (11)184480** (41) 1997 10 27 7(51) D08L 97/02
 D21C 3/12
 D21C 9/10
 C08J 11/14
 (21)313947 (22)1996 04 23
 (72) Mróz Władysław, Surma-Ślusarska Barbara. Wandelt Paweł
 (73) Politechnika Łódzka, Łódź (PL)
 (54) Sposób wytwarzania mas włóknistych o dobrych właściwościach chłonnych
- B1 (11) 184555** (41)19980302 7(51) D21F 13/10
 C23C 14/35
 (21)321823 (22)1997 08 27
 (30)08/704,165 1996 08 28 US
 (72) Ma Muyuan M., Oliver Jay T.
 (73) Premark RWP Holdings, Inc., Wilmington (US)
 (54) Płyta tłocząca o płaskich powierzchniach tłoczących do produkcji ozdobnego laminatu i sposób wytwarzania płyty tłoczącej o płaskich powierzchniach tłoczących do produkcji ozdobnego laminatu
- B1 (11)184542** (41) 1998 10 12 7(51) E01C 23/24
 (21)319287 (22)1997 04 04
 (72) Wyssbrod Ferdynand
 (73) TRILACOLOR Polska Sp. z o.o. Znakowanie jezdni. Warszawa (PL)
 (54) Urządzenie do znakowania nawierzchni jezdni
- B1 (11)184545** (41)19990524 7(51) E01C 3/04
 (21)323276 (22)1997 11 20
 (72) Kukielka Jan
 (73) Politechnika Lubelska, Lublin (PL)
 (54) Sposób wykonania półsztywnej podbudowy nawierzchni drogowej
- B1 (11)184495** (41) 1998 05 11 7(51) E02B 3/10
 (21)323074 (22) 1997 11 12
 (30)19646271.1 1996 11 09 DE
 (72) Holler Gernold, Meyer Heinrich
 (73) H.Butting GmbH + Co.KG, Wittingen-Knesebeck (DE)
 (54) Ściana ochronna przed wielką wodą
- B1 (11)184487** (41) 1998 09 14 7(51) E04B 1/24
 E04B 5/02
 E04B 2/56
 E04B 7/20
 (21)318852 (22)1997 03 06
 (72) Ciałowicz Zbigniew
- (73) Ciałowicz Zbigniew, Kielce (PL)
 (54) Konstrukcja zespolona stalowo-betonowa stropów, ścian i dachów budynków
- B1 (11) 184690** (41) 1998 07 20 7(51) E04B 1 74
 (21)325290 (22) 1996 08 21
 (30)08/521927 1995 08 31 US
 (86) 1996 08 21 PCT/US96/12755
 (87) 1997 03 06 WO97/08401, PCT Gazette nr 11/97
 (72) Knapp Kenneth D., Nilsson Eric S.. Toas Murray S.
 (73) CERTAINTEED CORPORATION, Valley Forge (US)
 (54) Zespół izolacyjnyjny
- B1 (11)184634** (41)19990621 7(51) E04B 1/86
 (21)323648 (22)1997 12 09
 (72) Perlikowski Marian. Perlikowski Przemysław. Łychin Aleksander. Chorek Sławomir
 (73) Perlikowski Marian. Łódź (PL); Perlikowski Przemysław. Łódź (PL); Łychin Aleksander. Belchatów (PL); Chorek Sławomir. Belchatów (PL)
 (54) Płyta tłumiąca hałas
- B1 (11)184499** (41) 1998 05 11 7(51)E04B 1 94
 (21)324109 (22) 1996 06 11
 (30)952312 1995 06 12 NO
 (86)1996 06 11 PCT/NO96/00140
 (87) 1996 12 27 W O96/41924, PCT Gazette nr 56/96
 (72) Nilsen Tore M.
 (73) KAEFER ISOLIERTECHNIK GMBH & CO KG, Bremen (DE)
 (54) Ognioodporny element izolacyjnyjny
- B1 (11)184654** (41) 1997 01 20 7(51) E04B 2/96
 (21)314974 (22)1996 06 26
 (30)19525956.4 1995 07 17 DE
 (72) Schulz Harald
 (73) Norsk Hydro a.s.. Oslo (NO)
 (54) Elewacja termoizolacyjna
- B1 (11)184689** (41) 1995 07 24 7(51) E04B 9/04
 E04B 1/86
 (21)306735 (22) 1995 01 10
 (30) P4400666.7 1994 01 13 DE
 (72) Rogge Dirk, Wörner Helmut
 (73) Odenwald Faserplatten werk GmbH, Amorbach (DE)
 (54) Płyta stropowa
- B1 (11)184588** (41) 1998 06 08 7(51) E04D 13/072
 (21)324773 (22) 1996 05 03
 (30)9501674-7 1995 05 05 SE
 (86)1996 05 03 PCT/SE96/00578
 (87) 1996 11 07 WO96/35030, PCT Gazette nr 49/96
 (72) Andersson Tommy, Eskilsson Lars, Fellert Örjan, Hansson Jan. Larsson Hans, Thuvesson Stellan
 (73) LINDAB AB, Båstad (SE)
 (54) Uchwyt do rynny oraz sposób kształtowania uchwytu do rynny
- B1 (11)184676** (41)19980414 7(51) E04D 13/14
 E04D 13/16
 E04D 5/10
 (21)323561 (22)1996 06 27
 (30)19523834.6 1995 06 30 DE
 (86) 1996 06 27 PCT/DE96/01189
 (87) 1997 01 23 WO97/02394, PCT Gazette nr 05/97
 (72) Hofmann Karl-Heinz

- (73) Lafarge Braas Roofing Accessories GmbH+Co.KG, Oberursel (DE)
 (54) Materiał pokryciowy podatny na odkształcanie plastyczne
- B1 (11)184583** (41)19990426 7(51) E04G 23/02
 (21)322752 (22)1997 10 20
 (72) Król Mieczysław
 (73) Politechnika Lubelska, Lublin (PL)
 (54) Sposób i układ do iniekcji materiałami dyspersyjnymi istniejących konstrukcji budowlanych i betonowych
- B1 (11)184473** (41) 1999 08 16 7(51) E05B 65/20
 (21)331860 (22) 1997 08 19
 (30)2.183.618 1996 08 19 CA
 (86) 1997 08 19 PCT/CA97/00575
 (87) 1998 02 26 WO98/07941, PCT Gazette nr 08/98
 (72) Cetnar Roman, Tomaszewski Kris
 (73) ATOMA INTERNATIONAL INC., Newmarket (CA)
 (54) Zamek drzwi pojazdu z podwójną blokadą
- B1 (11)184592** (41)1998 10 26 7(51) E05D 7/12
 (21)321915 (22) 1997 09 03
 (30) MI97U000278 1997 04 18 IT
 (72) Faringosi Alvaro
 (73) FARPNGOSI HINGES S.r.L Mediolan (IT)
 (54) Zawiasa do przyłączania drzwiczek do pieców i podobnych sprzętów
- B1 (11) 184537** (41) 1999 07 05 7(51) E06B 3/54
 C03B 23/023
 (21)331256 (22) 1997 07 08
 (30) 1003537 1996 07 08 NL
 (86) 1997 07 08 PCT/NL97/00399
 (87)1998 01 15 WO98/01649, PCT Gazette nr 02/98
 (72) Vákár Lászlo I.
 (73) HOLLAND RAILCONSULT B.V., GW Utrecht (NL)
 (54) Sposób wytwarzania zakrzywionego wyrobu szklarskiego
- B (11)184538** (41)19980525 7(51) E06B 3/96
 (21) 323224 (22)1997 11 19
 (30)29620153.7 1996 11 20 DE
 (72) Witte Manuela, Ahrens Maik
 (73) Niemann Hans Dieter, Kerpen-Horrem (DE)
 (54) Połączenie stykających się kątowo wydrążonych prętów profilowych, zwłaszcza przeznaczonych do ram drzwiowych lub okiennych
- B1 (11) 184539** (41)1998 04 14 7(51) E06B 3/968
 (21) 322418 (22)1997 10 03
 (30)19641312.5 1996 10 08 DE
 (72) Schulz Harald, Settele Helmut
 (73) Norsk Hydro ASA, Oslo (NO)
 (54) Rama do okna, drzwi, fasady lub tym podobnych
- B1 (11)184597** (41) 1999 12 06 7(51) E06B 7/10
 (21)333354 (22) 1997 11 12
 (30) 19646842.6 1996 11 13 DE
 (86) 1997 11 12 PCT/EP97/06316
 (87) 1998 05 22 WO98/21436, PCT Gazette nr 20/98
 (72) Frehse Helmut
 (73) GEALAN WERK FICKENSCHER GMBH, Oberkotzau (DE)
 (54) Okno składające się z ościeżnicy i skrzydła, ze środkami do przymusowej wentylacji w stanie zamkniętym
- B1 (11)184621** (41) 1999 03 29 7(51) E06B 7/23
 (21)329370 (22) 1997 07 15
- (30)19628747.2 1996 07 17 DE
 (86) 1997 07 15 PCT/EP97/03787
 (87) 1998 01 29 WO98/03761, PCT Gazette nr 04/98
 (72) Burow Kurt, Kirschning Werner, Varchmin Martin, Steppke Dieter, Lass Horst, Rekowski Peter
 (73) Solvay Pharmaceuticals GmbH, Hannover (DE)
 (54) Drzwi zabezpieczające, zwłaszcza drzwi zabezpieczające sterylność
- B1 (11)184575** (41)19990621 7(51) E21B 33/12
 (21)323947 (22)1997 12 17
 (72) Konopko Władysław, Kabiesz Józef, Gądek Piotr, Zehnal Jerzy
 (73) Główny Instytut Górnictwa Katowice (PL)
 (54) Urządzenie do wykonywania wzdłużnych szczelin zarodnikowych w otworach wiertniczych
- B3 (11)184511** (41)19980817 7(51) E21D 5/012
 (21)318509 (22)1997 02 13
 (61) 179822
 (72) Bryja Zbigniew, Bugajski Witold, Fabich Sławomir, Kokot Bogdan, Kosiorowski Alfred, Krajewski Stanisław, Serafin Władysław, Widejko Stanisław, Przybyła Marek, Rajkowski Ryszard, Dąbski Jan
 (73) KGHM POLSKA MIEDŹ SA, Lubin (PL)
 (54) Sposób uszczelniania tubingów górnictwowych w części dennicowej
- B1 (11)184560** (41)19990201 7(51) E21F 13/08
 (21)321409 (22)1997 07 29
 (72) Drwiega Andrzej, Chruszcz Jerzy
 (73) Centrum Mechanizacji Górnictwa KOMAG, Gliwice (PL)
 (54) Segmentowe ciągnio szybkozłączne
- B1 (11)184598** (41)19990524 7(51) E21F 13/08
 (21)323163 (22) 1997 11 13
 (72) Gembalczyk Józef, Hetmaniok Eugeniusz, Brzoza Marian, Lasek Marian
 (73) Gembalczyk Józef, Wodzisław (PL); Hetmaniok Eugeniusz, Jastrzębie Zdrój (PL); Brzoza Marian, Jastrzębie Zdrój (PL); Lasek Marian, Rybnik (PL)
 (54) Sposób i urządzenie do przemieszczania dolnego napędu zgrzeblowego przenośnika ścianowego
- B1 (11)184509** (41)19990118 7(51) E21F 15/00
 (21)321146 (22)1997 07 14
 (72) Kanafek Jerzy, Piecha Andrzej, Fojcik Edward, Madaj Marian, Brożyna Marek
 (73) Przedsiębiorstwo Produkcyjno-Handlowe UTEX Spółka z OO, Rybnik (PL)
 (54) Mieszanina do wypełniania zrobów poeksploatacyjnych
- B1 (11)184533** (41) 1999 02 01 7(51) E21F 17/04
 H02D 3/00
 (21)321332 (22)1997 07 23
 (72) Leszczyński Aleksander, Baron Alfred
 (73) Centrum Mechanizacji Górnictwa KOMAG, Gliwice (PL)
 (54) Układ zasilania kombajnu górnictwa z dwoma silnikami zabudowanymi w każdym ramieniu
- B1 (11)184663** (41) 1998 02 02 7(51) E21F 5/00
 E21F 17/08
 (21)321531 (22)1997 08 08
 (72) Tutko Stanisław, Czajka Henryk, Grela Józef, Kubek Witold
 (73) Rybnicka Spółka Węglowa SA Kopalnia Węgla Kamiennego ANNA, Pszów (PL)
 (54) Układ przesyłu wody do rurociągów przeciwpożarowych umieszczonych na poziomach głębszych

B1 (11)184622 (41)19981026 7(51) F01K 17/00
(21) 319567 (22)1997 04 21
(72) Czernski Tadeusz, Różański Maciej, Serwach Andrzej
(73) LANDIS Gyr Sp. z o.o., Warszawa (PL)
(54) Sposób chłodzenia w ciepłowni, pracującej w systemie grzewczym i układ chłodzenia w ciepłowni, pracującej w systemie grzewczym

B1 (11)184607 (41) 1999 08 02 7(51) F02C 1/00
F02C 3/36
(21)331631 (22) 1997 07 26
(30) 19633674.0 1996 08 21 DE
(86) 1997 07 26 PCT/EP97/04074
(87) 1998 02 26 WO98/07970. PCT Gazette nr 08/98
(72) Reimert Rainer
(73) HEIN GAS HAMBURGER GASWERKE GMBH. Hamburg (DE)
(54) Sposób i urządzenie do podgrzewania znajdującego się pod wvsokim ciśnieniem gazu palnego przed jego rozprężeniem

B1 (11) 184525 (41) 1997 09 01 7(51) F03B 13/10
H02K 7/18
(21)319951 (22)1995 10 24
(30) A2018/94 1994 10 28 AT
(86)1995 10 24 PCT/AT95/00210
(87) 1996 05 09 WO96/13662. PCT Gazette nr 21/96
(72) Scheidl Walter
(73) VA TECH HYDRO GmbH. Wiedeń (AT)
(54) Układ chłodzący generatora umieszczonego w obudowie otoczonego przepływającą wodą

B1 (11)184647 (41)1997 12 08 7(51) F16B 13/06
B25F 3/00
B23B 45/16
(21)320128 (22)1997 05 22
(30)19620955.2 1996 05 24 DE
(72) Gschwend Hans, Noser Martin
(73) Hilti Aktiengesellschaft. Schaan (LI)
(54) Urządzenie do mocowania elementu kotwiącego i sposób mocowania elementu kotwiącego

B1 (11)184620 (41)19980831 7(51) F16D 69/02
(21)318614 (22)1997 02 20
(72) Prot Tomasz, Szumniak Jerzy, Zawalski Stanisław, Marczak Ryszard, Siepracka Barbara, Ciesielski Czesław
(73) Politechnika Radomska im. K. Pułaskiego, Radom (PL)
(54) Kompozyt czarny, zwłaszcza do okładzin sprężel i hamulców

B1 (11)184493 (41)1998 07 06 7(51) F16H 61/02
F61H 59/46
(21)325198 (22)1996 08 16
(30)95/10037 1995 08 24 FR
(86) 1996 08 16 PCT/FR96/01291
(87) 1997 03 06 WO97/08478. PCT Gazette nr 11/97
(72) Antonov Roumen
(73) ANTONOV AUTOMOTIVE TECHNOLOGIES B.V., Rotterdam (NL)
(54) Sposób sterowania zmianą przełożenia przekładni i przekładnia

B1 (11)184470 (41)1998 11 23 7(51) F16K 11/06
(21)327110 (22) 1997 09 24
(30) TO96A000802 1996 10 01 IT
(86)1997 09 24 PCT/US97/16832
(87) 1998 04 09 WO98/14728. PCT Gazette nr 14/98
(72) Knapp Francesco
(73) MASCO CORPORATION OF INDIANA, Taylor (US)
(54) Tłoczek z pakunkiem uszczelniającym do głowicy zaworu wodnego

B1 (11) 184565 (41) 1999 11 22 7(51) F16K 41/04
(21)333235 (22) 1997 10 29
(30) 19643990.6 1996 10 31 DE
(86) 1997 10 29 PCT/DK97/00487
(87) 1998 05 07 WO98 19089. PCT Gazette nr 18/98
(72) Larsen Arne B., Larsen Hans E.
(73) DANFOSS A/S, Nordborg (DK)
(54) Zawór grzejnika

B1 (11)184684 (41)2000 12 18 7(51)F16L 1 16
B63B 21 66
(21)339522 (22)1997 10 24
(30)1007075 1997 09 19 NL
(86) 1997 10 29 PCT/NL97 00591
(87) 1999 04 01 WO99 15824. PCT Gazette nr 13/99
(72) Korndörffer Dieter
(73) CLYDE PETROLEUM EXPLORATIE U.V.. Haag (NL)
(54) Urządzenie do wywierania zwróconej do góry siły na bryłę i układ do montowania urządzenia do wywierania zwróconej do góry siły na bryłę

B1 (11)184494 (41) 1999 03 01 7(51) F16L 13/14
F16L 13:02
(21)328961 (22) 1997 11 03
(30)9623353.1 1996 11 09 GB
(86) 1997 11 03 PCT/GB97/03022
(87) 1998 05 22 WO98/21513. PCT Gazette nr 20/98
(72) Maine Leslie
(73) BG PLC. Reading (GB)
(54) Sposób łączenia rur powlekanych

B1 (11)184635 (41)19981026 7(51) F16L 58/10
B29C 65/20
(21)326752 (22) 1996 09 18
(86) 1996 09 18 PCT/RU96/00267
(87) 1998 03 26 WO98/12465. PCT Gazette nr 12/98
(72) Khramienkov Stanislav Vladimirovich, Zagorsky Vladimir Alexandrovich, Pavlov Evgeny Petrovich, Loskutova Lidiya Nikolaevna, Maryashin Vladimir Konstantinovich, Aslamova Tatyana Valentinovna
(73) MOSKOVSKOE GOSUDARSTVENNOE PREDPRIYATIE «MOSVODOKANAL», Moscow (RU); DOCHERNEE GOSUDARSTVENNOE UNITARNOE PREDPRIYATIE «SANT» MOSKOVSKOGO GOSUDARSTVENNOGO PREDPRIYATIA «MOSVODOKANAL», Moscow (RU)
(54) Powłoka wewnętrznej powierzchni rury i sposób jej nakładania na tę powierzchnię

B1 (11)184476 (41) 1999 03 15 7(51) F16M 11/04
G12B 9/08
(21)321912 (22) 1997 09 03
(72) Wojciechowska Irena, Pawłowski Rafał
(73) Wojciechowska Irena, Warszawa (PL); Pawłowski Rafał, Warszawa (PL)
(54) Urządzenie wysięgnikowe, wiszące do mocowania przyrządów elektronicznych, narażonych na wstrząsy

B1 (11)184559 (41)19990607 7(51) F21V 17/00
F21V 3/00
(21)330929 (22)1997 07 01
(30) 29611401.4 1996 07 01 DE
29616020.2 1996 09 16 DE
(86) 1997 07 01 PCT/EP97/03414
(87) 1998 01 08 WO98/00671. PCT Gazette nr 01/98
(72) Oswald Willi Wolfgang
(73) Oswald Willi Wolfgang, Schwörstadt (DE)
(54) Urządzenie do oświetlenia

- B1 (11)184675** (41)19971013 7(51) F23J 13/06
F23L 17/04
E04F 17/02
(21)319362 (22)1997 04 08
(30)29606539.0 1996 04 10 DE
(72) Born Marcel M. L.
(73) InterActive Holding B.V., GT Didam (NL)
(54) Nasadka dla rury spalinowej instalacji ogrzewniczej
- B1 (11)184488** (41)1999 05 10 7(51) F24C 15/12
(21)322994 (22)1997 11 05
(72) Boracki Leon, Jankowski Marek
(73) AMICA WRONKI S.A., Wronki (PL)
(54) Zespół zawieszenia rusztu kuchni domowej
- B1 (11)184553** (41) 1999 05 10 7(51) F24C 15/18
(21)322993 (22)1997 11 05
(72) Boracki Leon, Jankowski Marek
(73) AMICA WRONKI S.A., Wronki (PL)
(54) Zespół różna
- B1 (11)184586** (41)19980511 7(51) F24C 7/08
H05B 1/02
H03K 17/96
(21)322859 (22)1997 10 28
(30)29619516.2 1996 11 09 DE
(72) Fluhrer Henry, Hammeisbacher Karlheinz
(73) Diehl Stiftung & Co., Norymberga (DE)
(54) Zespół montażowy sterujący, zwłaszcza dla kuchni do gotowania i/lub pieczenia
- B1 (11)184526** (41)19990215 7(51)F24H 1/10
(21)321508 (22)1997 08 07
(72) Mandeville Luc, Brunet Stéphane, Dallaire Michel, Bocherel Pascal
(73) GAZ DE FRANCE, Paris (FR); GAZ METROPOLITAIN & COMPANY LIMITED PARTNERSHIP, Montreal (CA); SOFAME, Montreal (CA)
(54) Bezpośredni podgrzewacz wody
- B1 (11)184508** (41)20000228 7(51) F27B 14/00
C21D 9/00
(21)328098 (22)1998 08 17
(72) Miernik Lech, Kolano Jerzy
(73) Miernik Lech, Kraków (PL); Kolano Jerzy, Kraków (PL)
(54) Piec grzewczy
- B1 (11)184483** (41)20000214 7(51)F27D 1/02
F27B 3/16
(21)327957 (22)1998 08 10
(72) Kolano Jerzy, Miernik Lech
(73) Kolano Jerzy, Kraków (PL); Miernik Lech, Kraków (PL)
(54) Sklepienie i sposób wykonania sklepienia pieców przemysłowych i urządzeń grzewczych
- B1 (11)184548** (41) 1999 08 30 7(51) F41H 3/02
(21)332287 (22)1997 07 30
(30) 08/707,997 1996 09 20 US
(86) 1997 07 30 PCT/US97/13399
(87)1998 03 26 WO98/12494, PCT Gazette nr 12/98
(72) Culler Gregory D.
(73) W.L. GORE & ASSOCIATES, INC., Newark (US)
(54) Materiał odblaskowy dla podcierwieni
- B1 (11)184527** (41) 1998 06 08 7(51) F42B 39/26
(21)323696 (22)1997 12 10
(72) Karwan Michał, Łagowski Roman, Grzebalski Jan
- (73) Wojskowe Zakłady Inżynieryjne, Dęblin (PL)
(54) Kontener, zwłaszcza do zabudowy logistycznej
- B1 (11)184651** (41) 1999 04 26 7(51)GÜIB 11/28
G01N 33/00
(21)322702 (22)1997 10 20
(72) Woryna Eugeniusz
(73) Instytut Fizyki Plazmy i Laserowej Mikrosyntezy im.S.Kaliskiego, Warszawa (PL)
(54) Sposób odwzorowania i badania powierzchni mikroobiektów
- B1 (11)184579** (41)19980608 7(51) G01F 1/10
(21)323949 (22)1997 12 17
(72) Ziółkowski Jerzy, Zieliński Bronisław
(73) Fabryka Wodomierzy POWOGAZ S.A., Poznań (PL)
(54) Organ pomiarowy przepływomierza, zwłaszcza wodomierza ze śrubowym wirnikiem pomiarowym
- B1 (11)184504** (41)19980608 7(51) G01F 1/10
(21)323950 (22)1997 12 17
(72) Ziółkowski Jerzy, Zieliński Bronisław
(73) Fabryka Wodomierzy POWOGAZ S.A., Poznań (PL)
(54) Obudowa wirnika pomiarowego w przepływomierzu, zwłaszcza wodomierzu ze śrubowym wirnikiem pomiarowym
- B1 (11)184485** (41)19990607 7(51) G01F 1/115
G01 F 1/075
(21)323537 (22)1997 12 03
(72) Ziółkowski Jerzy, Zieliński Bronisław
(73) Fabryka Wodomierzy POWOGAZ S.A., Poznań (PL)
(54) Przepływomierz, zwłaszcza wodomierz ze śrubowym wirnikiem pomiarowym
- B1 (11)184609** (41)19990104 7(51) G01N 21/35
G01N 33/49
A61B 5/145
(21)328060 (22)1997 01 31
(30)08/596409 1996 02 02 US
(86) 1997 01 31 PCT/US97/01370
(87) 1997 08 07 WO97/28438, PCT Gazette nr 34/97
(72) Khalil Gamal, Malin Stephen F.
(73) INSTRUMENTATION METRICS, INC., Tempe (US)
(54) Urządzenie do wyznaczania stężenia analizowanej substancji w tkance ciała
- B1 (11)184528** (41)19971222 7(51) G01N 27/411
(21)320467 (22)1997 06 10
(30)19623687.8 1996 06 14 DE
(72) Plessers Jacques J., Straetmans Marc
(73) Heraeus Electro-Nite International N.V., Houthalen (BE)
(54) Urządzenie do przeprowadzania pomiarów elektrochemicznych w stopionym szkłe lub stopionych solach
- B1 (11)184610** (41)19990524 7(51) G01N 33/24
(21)323244 (22) 1997 11 19
(72) Kukielka Jan
(73) Politechnika Lubelska, Lublin (PL)
(54) Urządzenie do oznaczania odkształceń i modułu sztywności mieszanek mineralno-bitumicznych
- B1 (11)184541** (41)1998 08 17 7(51) G01N 33/543
G01N 33/564
(21)325897 (22)1996 10 03
(30)19538641.8 1995 10 05 DE
(86) 1996 10 03 PCT/DE96/01910
(87) 1997 04 24 WO97/14964, PCT Gazette nr 18/97

- (72) Heinrich Hans-Werner, Ramlow Wolfgang, Boeden Hans-Friedrich, Neumann Hans-Georg, Meyer Udo, Teller Joachim
- (73) PRIVATES INSTITUT BIOSERV GMBH, Rostock (DE)
- (54) Sposób wytwarzania immunoabsorbentów specyficznych dla pacjenta i zastosowanie immunoabsorbentów specyficznych dla pacjenta do pozaustrojowej aferezy
- B1 (11) 184521** (41)1998 1123 7(51) G01N 33/574 A61P 35/00
- (21)327066 (22)1996 12 05
- (30)19545472.3 1995 12 06 DE
- (86) 1996 12 05 PCT/EP96/05448
- (87) 1997 06 12 WO97/21104, PCT Gazette nr 25/97
- (72) Heider Karl-Heinz, Gunther Adolf, Ostermann Elinborg, Patzelt Erik, Sproll Marlies
- (73) BOEHRINGER INGELHEIM INTERNATIONAL GMBH, Ingelheim am Rhein (DE); FORSCHUNGSZENTRUM KARLSRUHE GMBH, Karlsruhe (DE)
- (54) Zastosowanie cząsteczki przeciwciała swoistego wobec epitopu kodowanego przez zmienny region v6 genu CD44 do wytwarzania kompozycji farmaceutycznej do leczenia raka łuskowatokomórkowego
- B (11)184491** (41)20000327 7(51) G01P 13/02 G01P 5/165 G01C 21/00
- (21)334848 (22)1997 09 19
- (30)97101306 1997 0128 RU
- (86) 1997 09 19 PCT/EP97/05156
- (87) 1998 07 30 WO98/33071, PCT Gazette nr 30/98
- (72) Vozhdaev Yevgeny S., Köhler Heinz-Gerhard, Golovkin Mikhail A.M.D., Golovkin Vladimir A.M.D., Nikolsky Aleksandr A.M.D., Efremov Andrei A.M.D., Guskov Valentin I.
- (73) PROFESSOR N.E. ZHUKOVSKY CENTRAL AERO-HYDRODYNAMIC INSTITUTE, Zhukovsky (RU); AEROPRIBOR VOSKHOD OJSC, Moskwa (RU); NORD-MICRO ELEKTRONIK FEINMECHANIK AG, Frankfurt am Main (DE)
- (54) Kadłubowa rurka spiętrzeniowa, zwłaszcza do określania ciśnienia całkowitego, ciśnienia statycznego i kąta ataku
- B1 (11) 184589** (41) 1997 08 18 7(51) G06K 19/06 B60R 25/00
- (21)318419 (22)1997 02 11
- (30)29602609.3 1996 02 15 DE
- (72) Weigl Andreas, Weib Karl-Ernst, Schramm Dieter, Hugel Robert, Prohaska Werner, Weyerstall Bernd, Budde Ulrich
- (73) ROBERT BOSCH GMBH, Stuttgart (DE)
- (54) Jednostka zbiorcza dwuczęściowego poszerzonego urządzenia elektronicznego z kartą chipową oraz układ zawierający dwuczęściowe poszerzone urządzenie elektroniczne z kartą chipową
- B1 (11)184580** (41)19990301 7(51) G07C 5/00 B67D 5/33
- (21)328999 (22)1997 03 20
- (30)96200785.2 1996 03 21 EP
- (86) 1997 03 20 PCT/EP97/01457
- (87) 1997 09 25 WO97/35284, PCT Gazette nr 41/97
- (72) Bos Enko W.H.M., Deleval Xavier F.N.M., Dwars Sicco, Van Der Steen Johan
- (73) SHELL. INTERNATIONALE RESEARCH MAATSCHAPPIJ B.V., Haga (NL)
- (54) System obsługi pojazdów i sposób obsługiwaniania pojazdów w systemie obsługi pojazdów
- B1 (11)184530 (41)19990524 7(51) G08B 5/00 G01H 17/00
- (21)323090 (22) 1997 11 13
- (72) Kudelski Ryszard, Szczepanik Ryszard
- (73) Instytut Techniczny Wojsk Lotniczych, Warszawa (PL)
- (54) Układ do sygnalizacji przekroczenia dopuszczalnej amplitudy drgań wirujących łopatek maszyny przepływowej
- B1 (11) 184462** (41)19990830 7(51) G08G 1/0967 G08G 1/127 H04Q 7/38
- (21)332238 (22)1997 09 18
- (30)19638070.7 1996 09 18 DE
- (86) 1997 09 18 PCT/DE97/02099
- (87) 1998 03 26 WO98/12683, PCT Gazette nr 12/98
- (72) Guenther Bernd, Künzel Roland
- (73) DETEMOBIL DEUTSCHE TELEKOM MOBILNET GMBH, Bonn (DE)
- (54) Sposób określania danych ruchu za pomocą urządzeń radio-komunikacji ruchomej
- B1 (11)184594 (41) 1998 10 26 7(51) G09F 3/02
- (21)326748 (22) 1996 11 07
- (30)08/563861 1995 11 29 US
- (86)1996 11 07 PCT/US96/17793
- (87) 1997 06 05 WO97/20007, PCT Gazette nr 24/97
- (72) Brown Paul A., Norvell Craig O., Jorgensen Leroy A.
- (73) AMERICAN HOME PRODUCTS CORPORATION, Madison (US)
- (54) Etykieta
- B1 (11)184665** (41)19980817 7(51) G09F 3/04 B29C 65/08 B65C 1/04
- (21)325999 (22)1996 10 01
- (30)19536749.9 1995 10 02 DE
- 19536991.2 1995 10 04 DE
- 19604063.9 1996 02 05 DE
- (86) 1996 10 01 PCT/DE96/01894
- (87) 1997 04 10 WO97/13236, PCT Gazette nr 16/97
- (72) Borgardt Bernhard
- (73) RPC CONTAINERS LTD., Raunds (GB)
- (54) Opakowanie z tworzywa sztucznego zawierające pojemnik z ozdobną etykietą oraz sposób mocowania ozdobnych etykiet na pojemnikach z tworzywa sztucznego
- B1 (11)184507** (41) 1997 11 10 7(51) G11B 17/04
- (21)319777 (22) 1997 04 30
- (30)96201215.9 1996 05 02 EP
- 19626759.5 1996 07 03 DE
- (72) Scholz Thomas, Noordhoek Harald, Gielkens Marc
- (73) Koninklijke Philips Electronics N.V., Eindhoven (NL)
- (54) Mechanizm ładujący do ładowania i wyladowywania dysku danych do i z urządzenia technologii informacyjnej
- B1 (11)184577 (41)19980216 7(51) G11B 7/00 G11B 20/18
- (21)322824 (22)1997 02 07
- (30)96200388.5 1996 02 16 EP
- 96201140.9 1996 04 26 EP
- 96201448.6 1996 05 24 EP
- (86) 1997 02 07 PCT/IB97/00090
- (87) 1997 08 21 WO97/30439, PCT Gazette nr 36/97
- (72) Van Den Enden Gijsbert J., Spruit Johannes H.M., Duchateau Johan P.W.B., Jaegers Johannes H.G.

(73) Koninklijke Philips Electronics N.V.. Eindhoven (NL)
 (54) Sposób i urządzenie do zapisywania nośnika wielokrotnego zapisu oraz urządzenie do odczytywania nośnika wielokrotnego zapisu

B1 (11)184549 (41) 1998 07 06 7(51) H01M 8/00
 C25D5/10

(21)317748 (22)1996 12 30
 (72) Czerwiński Andrzej, Grdeń Michał
 (73) Uniwersytet Warszawski, Warszawa (PL)
 (54) Material magazynujący wodór

B1 (11)184543 (41) 1999 08 16 7(51) H01Q 19/06
 H01Q 25/00
 H04B 7/24
 H04Q 7/36

(21)331992 (22)1997 07 07
 (30)08/677.413 1996 07 09 US
 (86) 1997 07 07 PCT/US97/11829
 (87)1998 01 15 WO98/01922, PCT Gazette nr 02/98
 (72) Tamil Lakshman S., Chapman Aubrey I.
 (73) FOCUSED ENERGY HOLDING INC.. Piano (US)
 (54) System łączności mikrofalowej lub za pomocą fali milimetrowej

B1 (11)184505 (41) 1997 09 15 7(51)H02B 1/38
 H05K 5/02

(21)318640 (22)1997 02 25
 (30)08/609889 1996 03 01 US
 (72) Lau Robert G., Uwe Rieger, Kern Klaus, Wick Henning
 (73) Hoffman Enclosures, Inc., Anoka (US)
 (54) Obudowa elektryczna

B1 (11)184618 (41) 1997 11 24 7(51) H04B 1/10
 H03D 1/22
 H03D 3/00

(21)321059 (22)1995 12 19
 (30) 08/365037 1994 12 28 US
 (86)1995 12 19 PCT/SE95/01546
 (87) 1996 07 04 WO96/20539, PCT Gazette nr 30/96
 (72) Lindquist Björn, Isberg Martin, Wendelrup Heino, Sallenhag Martin, Gustafsson Kjell
 (73) TELEFONAKTIEBOLAGET LM ERICSSON, Sztokholm (SE)
 (54) Sposób kompensacji cyfrowej oraz urządzenie kompensowane cyfrowo

B1 (11)184615 (41)1998 01 19 7(51) H04B 7/185
 H04Q 7/22
 H04L 1/00

(21)321011 (22)1997 07 08
 (30)08/684276 1996 07 17 US
 (72) Hladik Stephen M., Check William A., Glinsman Brian J., Fleming Robert F. III
 (73) General Electric Company, Schenectady (US)
 (54) Sposób i system do łączności satelitarnej

B1 (11)184606 (41)2000 04 25 7(51) H04N 7/167
 (21)335517 (22) 1997 04 25
 (30)97400650.4 1997 03 21 EP

(86) 1997 04 25 PCT/EP97/02106
 (87) 1998 10 01 WO98/43430, PCT Gazette nr 39/98
 (72) Fichet Laurent, De La Tullaye Pierre, De Sarzens Philip, Jezequel Jean-Francois

(73) CANAL+ SOCIETE ANONYME, Paris Cedex 15 (FR)
 (54) Sposób i urządzenie do powtarzalnego generowania zestawu komunikatów

INDEKS UDZIELONYCH PATENTÓW,
 WEDŁUG SYMBOLI MKP

Symbol MKP	Nr patentu	Symbol MKP	Nr patentu
1	2	1	2
A01C 15/00	184567	A61K 31/57	184558
A01K 61/00	184498	A61K 33/00	184604*
A01M 7/00	184482*	A61K 33/00	184686
A01N 25/12	184479*	A61K 35/74	184603
A01N 25/34	184479*	A61K 38/17	184617*
A01N 43/40	184514*	A61K 38/18	184642*
A01N 43/653	184469*	A61K 38/22	184516*
A01N 47/40	184514*	A61K 38/27	184531*
A01N 51/00	184479*	A61K 39/395	184642*
A01N 51/00	184514	A61K 47/48	184642*
A01N 61/00	184479*	A61K 7/00	184686*
A21C 13/02	184467	A61K 7/043	184648
A23G 1/00	184574	A61K 7/13	184501
A23L 1/19	184471	A61K 7/15	184668
A24B 15/42	184657	A61K 7/20	184604
A41D 27/06	184624*	A61K 7/48	184571*
A43B 13/12	184496*	A61K 9/16	184484
A46B 3/12	184596	A61K 9/16	184531
A47C 7/40	184561	A61K 9/16	184558*
A47F 5/13	184605	A61M 1/00	184523
A47F 5/13	184679	A61M 1/08	184523*
A47G 1/06	184581	A61M 25/10	184664
A47J 43/046	184529	A61M 29/00	184662*
A47K 11/02	184619	A61P 1/02	184604*
A47L 17/00	184616	A61P 1/04	184516*
A47L 17/00	184645	A61P 1/16	184603*
A61B 17/58	184627	A61P 15/18	184558*
A61B 5/117	184551	A61P 17/00	184625*
A61B 5/145	184609*	A61P 17/00	184686*
A61F 13/15	184631	A61P 25/00	184490*
A61F 13/15	184644*	A61P 31/04	184611*
A61F 2/06	184497	A61P 31/10	184648*
A61F 5/08	184662	A61P 35/00	184521*
A61J 1/03	184674	A61P 35/00	184625*
A61K 31/07	184625*	A61P 35/00	184667*
A61K 31/165	184570*	A61P 9/06	184570*
A61K 31/198	184603*	A61P 9/10	184466*
A61K 31/225	184648*	A61P 9/10	184512*
A61K 31/27	184466	A61P 9/10	184660*
A61K 31/40	184660*	B01D 19/02	184478*
A61K 31/437	184667	B01D 45/12	184563
A61K 31/4412	184648*	B01D 53/40	184461
A61K 31/445	184489*	B01D 53/52	184593*
A61K 31/54	184486*	B01D 53/56	184600
A61K 31/545	184611*	B01D 53/84	184593
A61K 31/55	184512*	B01D 63/04	184628*

* Patent oznaczony więcej niż jednym symbolem klasyfikacyjnym. Ogłoszenie dotyczące tego patentu można znaleźć pod symbolem klasyfikacyjnym odpowiadającym numerowi bez gwiazdki.

1		2		1		2		1		2	
B01D	63/04	184643*	B32B	7/04	184624	C05G	3/02	184479	C08G	63/682	184681
B01D	63/06	184628	B44C	1/24	184569*	C05G	5/00	184479*	C08G	63/78	184681*
B01D	63/06	184643	B60C	11/18	184496*	C05G	5/00	184498*	C08G	67/02	184591*
B01F	5/10	184478	B60J	7/02	184519	C06B	29/02	184658	C08J	11/14	184480*
B01J	20/02	184461*	B60L	15/32	184492	C06F	3/00	184658*	C08J	3/24	184632*
B01J	21/06	184682*	B60N	2/015	184481	C07C	15/08	184646	C08J	5/04	184633*
B01J	23/46	184673	B60N	2/24	184481*	C07C	233/11	184464*	C08J	9/00	184566
B01J	29/00	184629*	B60N	2/44	184481*	C07C	251/48	184464	C08K	5/16	184650
B01J	29/89	184682*	B60P	7/04	184519*	C07C	251/52	184464*	C08K	5/3492	184633*
B01J	37/02	184673*	B60Q	1/26	184623	C07C	259/18	184687	C08K	5/41	184650*
B01J	8/24	184564*	B60R	1/10	184652	C07C	279/22	184570*	C08K	5/521	184632*
B04C	5/103	184563*	B60R	21/26	184672	C07C	281/16	184614	C08K	5/524	184650*
B05B	11/00	184482	B60R	25/00	184589*	C07C	281/18	184614*	C08K	9/06	184602*
B05B	5/08	184564	B61D	3/18	184568	C07C	29/76	184532	C08L	1/12	184475
B05B	9/04	184482*	B61D	39/00	184519*	C07C	319/20	184687*	C08L	101/00	184650*
B05C	19/04	184564*	B61D	47/00	184582*	C07C	381/10	184570	C08L	25/08	184685*
B05C	9/04	184624*	B61F	5/14	184522	C07C	403/20	184625	C08L	3/00	184475*
B05D	1/04	184564*	B61F	5/22	184653	C07C	69/635	184464*	C08L	3/02	184566*
B08B	9/08	184474	B63B	21/66	184684*	C07C	7/14	184646*	C08L	61/26	184633*
B22D	11/10	184554	B65B	5/06	184576	C07D	209/34	184660	C08L	61/32	184633*
B22F	5/00	184465*	B65B	57/00	184562	C07D	209/38	184660*	C08L	73/00	184591*
B23B	27/14	184535*	B65C	1/04	184665*	C07D	209/60	184660*	C08L	83/04	184602
B23B	27/16	184599	B65D	35/22	184666*	C07D	235/32	184515	C08L	83/04	184632
B23B	45/16	184573	B65D	41/34	184502	C07D	249/12	184469	C08L	97/02	184591*
B23B	45/16	184647*	B65D	51/18	184637	C07D	263/04	184556*	C09C	1/56	184547
B23K	9/127	184550	B65D	75/36	184674*	C07D	281/10	184512	C09D	125/08	184685*
B23P	17/00	184465	B65D	77/06	184638	C07D	285/16	184486	C09D	183/06	184632*
B23P	17/00	184535	B65D	83/04	184674*	C07D	305/14	184556	C09D	5/34	184678
B23P	17/00	184552	B65D	83/14	184482*	C07D	401/12	184490	C09J	125/08	184685
B23P	17/00	184601	B65D	88/52	184567*	C07D	401/14	184489	C09J	173/00	184591*
B24B	3/46	184595*	B65D	90/00	184519*	C07D	401/14	184490*	C09J	183/06	184632*
B25D	17/24	184573*	B65D	90/02	184636	C07D	413/12	184556*	C09K	3/10	184632*
B25F	3/00	184647*	B65G	19/14	184661	C07D	413/14	184489*	C09K	3/18	184477*
B27D	1/04	184626	B65G	19/22	184572	C07D	491/06	184590	C09K	3/18	184639
B27G	13/00	184595	B65G	67/02	184582	C07D	501/36	184611	C09K	3/18	184680
B27L	11/00	184595*	B65H	55/00	184513	C07D	503/00	184468	C10G	11/22	184506
B28B	7/24	184587	B65H	75/02	184517*	C07F	17/00	184500	C10L	1/02	184649
B29B	13/10	184683	B65H	75/14	184513*	C07H	19/10	184612*	C10L	5/14	184524
B29B	17/02	184655	B67D	5/33	184580*	C07H	19/20	184612	C10M	101/00	184477
B29C	33/42	184671*	C01B	17/02	184670	C07K	14/38	184463*	C10M	169/04	184630
B29C	35/02	184671	C01B	17/05	184593*	C07K	14/435	184557*	C10M	169/04	184669
B29C	45/14	184472	C01B	25/222	184613	C07K	14/435	184617*	C11D	11/00	184656*
B29C	45/14	184640	C01B	3/16	184673*	C07K	14/47	184659*	CUD	17/00	184540
B29C	45/14	184661*	C01B	33/20	184682*	C07K	14/575	184516	CUD	17/06	184656
B29C	45/33	184472*	C01B	39/08	184682	C07K	14/71	184642*	CUD	3/14	184578*
B29C	45/33	184640*	C01B	39/49	184629	C07K	16/22	184642*	CUD	3/37	184540*
B29C	49/08	184641	C01G	25/00	184650*	C07K	7/08	184659*	CUD	3/37	184578
B29C	57/08	184641*	C01G	28/00	184536	C08B	37/08	184571	CUD	9/22	184540*
B29C	65/08	184665*	C02F	3/22	184478*	C08F	10/00	184500*	C12C	7/17	184585
B29C	65/20	184635*	C02F	3/34	184593*	C08F	10/00	184510	C12H	21/04	184518*
B29D	23/20	184666	C03B	23/023	184537*	C08F	10/00	184584	C12N	15/11	184557*
B29D	30/06	184671*	C04B	35/00	184503*	C08F	2/34	184510*	C12N	15/11	184642
B31C	3/00	184517	C04B	35/622	184503	C08F	2/34	184584*	C12N	15/12	184617
B32B	21/04	184626*	C04B	35/626	184503*	C08F	4/64	184584*	C12N	15/12	184659
B32B	21/08	184591	C04B	38/02	184608	C08G	12/30	184633	C12N	15/31	184463
B32B	25/00	184496	C05G	3/00	184677	C08G	12/42	184633*	C12N	15/54	184520*

1		2		1		2	
C12N	15/54	184659*	E06B	3/54	184537		
C12N	15/62	184617*	E06B	3/96	184538		
C12N	15/65	184463*	E06B	3/968	184539		
C12N	15/80	184463*	E06B	7/10	184597		
C12N	5/16	184557*	E06B	7/23	184621		
C12N	9/12	184520	E21B	33/12	184575		
C12N	9/64	184557	E21D	5/012	184511		
C12P	19/34	184518*	E21F	13/08	184560		
C12Q	1/02	184463*	E21F	13/08	184598		
C12Q	1/42	184659*	E21F	15/00	184509		
C12Q	1/68	184518	E21F	17/04	184533		
C12R	119	184520*	E21F	17/08	184663*		
C12R	1645	184463*	E21F	5/00	184663		
C12S	5/00	184478*	F01K	17/00	184622		
C21C	5/52	184546	F02C	1/00	184607		
C21C	7/068	184546*	F02C	3/36	184607*		
C21D	9/00	184508*	F03B	13/10	184525		
C21D	9/04	184601*	F16B	13/06	184647		
C22B	7/00	184536*	F16C	33/20	184465*		
C22C	38/02	184552*	F16D	69/02	184620		
C22C	38/14	184535*	F16H	61/02	184493		
C22C	38/22	184601*	F16K	11/06	184470		
C23C	14/35	184555*	F16K	41/04	184565		
C25D	5/10	184549*	F16L	1/16	184684		
D04H	1/54	184534	F16L	13/02	184494*		
D04H	1/70	184688	F16L	13/14	184494		
D04H	13/00	184644	F16L	47/06	184641*		
D06C	23/04	184569	F16L	58/10	184635		
D06M	10/00	184544*	F16M	11/04	184476		
D06M	16/00	184544	F21V	17/00	184559		
D08L	97/02	184480	F21V	3/00	184559*		
D21C	3/12	184480*	F21W	101:12	184623*		
D21C	9/10	184480*	F21W	101:14	184623*		
D21F	13/10	184555	F23J	13/06	184675		
E01C	23/24	184542	F23L	17/04	184675*		
E01C	3/04	184545	F24C	15/12	184488		
E02B	3/10	184495	F24C	15/18	184553		
E04B	1/24	184487	F24C	7/08	184586		
E04B	1/348	184636*	F24H	1/10	184526		
E04B	1/74	184690	F27B	14/00	184508		
E04B	1/86	184634	F27B	3/16	184483*		
E04B	1/86	184689*	F27D	1/02	184483		
E04B	1/94	184499	F41H	3/02	184548		
E04B	2/56	184487*	F42B	39/26	184527		
E04B	2/96	184654	F61H	59/46	184493*		
E04B	5/02	184487*	G01B	11/28	184651		
E04B	7/20	184487*	G01B	17/00	184551*		
E04B	9/04	184689	G01C	21/00	184491*		
E04D	13/072	184588	G01F	1/075	184485*		
E04D	13/14	184676	G01F	1/10	184504		
E04D	13/16	184676*	G01F	1/10	184579		
E04D	5/10	184676*	G01F	1/115	184485		
E04F	17/02	184675*	G01H	17/00	184530*		
E04G	23/02	184583	G01N	21/35	184609		
E05B	65/20	184473	G01N	27/ AU	184528		
E05D	7/12	184592	G01N	29/10	184551*		

1		2		1		2	
G01N	33/00	184651*	H01F	1/04	184552*		
G01N	33/24	184610	H01M	8/00	184549		
G01N	33/49	184609*	H01Q	19/06	184543		
G01N	33/543	184541	H01Q	25/00	184543*		
G01N	33/564	184541*	H02B	1/38	184505		
G01N	33/574	184521	H02D	3/00	184533*		
G01N	33/68	184659*	H02K	7/18	184525*		
G01P	13/02	184491	H03D	1/22	184618*		
G01P	5/165	184491*	H03D	3/00	184618*		
G06K	19/06	184589	H03K	17/96	184586*		
G06K	9/20	184551*	H04B	1/10	184618		
G07C	5/00	184580	H04B	7/185	184615		
G08B	5/00	184530	H04B	7/24	184543*		
G08G	1/0967	184462	H04L	1/00	184615*		
G08G	1/127	184462*	H04N	7/167	184606		
G09F	3/02	184594	H04Q	7/22	184615*		
G09F	3/04	184665	H04Q	7/36	184543*		
G11B	17/04	184507	H04Q	7/38	184462*		
G11B	20/18	184577*	H05B	1/02	184586*		
G11B	7/00	184577	H05K	5/02	184505*		
G12B	9/08	184476*					

INDEKS NUMEROWY
UDZIELONYCH PATENTÓW

Nr patentu	Symbol MKP	Nr patentu	Symbol MKP
1	2	1	2
184461	B01D 53/40	184488	F24C 15/12
184462	G08G 1/0967	184489	C07D 401/14
184463	C12N 15/31	184490	C07D 401/12
184464	C07C 251/48	184491	G01P 13/02
184465	B23P 17/00	184492	B60L 15/32
184466	A61K 31/27	184493	F16H 61/02
184467	A21C 13/02	184494	F16L 13/14
184468	C07D 503/00	184495	EO2B 3/10
184469	C07D 249/12	184496	B32B 25/00
184470	F16K U/06	184497	A61F 2/06
184471	A23L 1/19	184498	A01K 61/00
184472	B29C 45/14	184499	E04B 1/94
184473	E05B 65/20	184500	C07F 17/00
184474	B08B 9/08	184501	A61K 7/13
184475	C08L 1/12	184502	B65D 41/34
184476	F16M 11/04	184503	C04B 35/622
184477	C10M 101/00	184504	G01F 1/10
184478	B01F 5/10	184505	H02B 1/38
184479	C05G 3/02	184506	C10G 11/22
184480	D08L 97/02	184507	G11B 17/04
184481	B60N 2/015	184508	F27B 14/00
184482	B05B 11/00	184509	E21F 15/00
184483	F27D 1/02	184510	C08F 10/00
184484	A61K 9/16	184511	E21D 5/012
184485	G01F 1/115	184512	C07D 281/10
184486	C07D 285/16	184513	B65H 55/00
184487	E04B 1/24	184514	A01N 51/00

1	2	1	2
184515	C07D 235/32	184571	C08B 37/08
184516	C07K 14/575	184572*	B65G 19/22
184517	B31C 3/00	184573	B23B 45/16
184518	C12Q 1/68	184574	A23G 1/00
184519	B60J 7/02	184575	E21B 33/12
184520	C12N 9/12	184576	B65B 5/06
184521	G01N 33/574	184577	G11B 7/00
184522	B61F 5/14	184578	C11D 3/37
184523	A61M 1/00	184579	G01F 1/10
184524	C10L 5/14	184580	G07C 5/00
184525	F03B 13/10	184581	A47G 1/06
184526	F24H 1/10	184582	B65G 67/02
184527	F42B 39/26	184583	E04G 23/02
184528	G01N 27/411	184584	C08F 10/00
184529	A47J 43/046	184585	C12C 7/17
184530	G08B 5/00	184586	F24C 7/08
184531	A61K 9/16	184587	B28B 7/24
184532	C07C 29/76	184588	E04D 13/072
184533	E21F 17/04	184589	G06K 19/06
184534	D04H 1/54	184590	C07D 491/06
184535	B23P 17/00	184591	B32B 21/08
184536	C01G 28/00	184592	E05D 7/12
184537	E06B 3/54	184593	B01D 53/84
184538	E06B 3/96	184594	G09F 3/02
184539	E06B 3/968	184595	B27G 13/00
184540	C11D 17/00	184596	A46B 3/12
184541	G01N 33/543	184597	E06B 7/10
184542	E01C 23/24	184598	E21F 13/08
184543	H01Q 19/06	184599	B23B 27/16
184544	D06M 16/00	184600	B01D 53/56
184545	E01C 3/04	184601	B23P 17/00
184546	C21C 5/52	184602	C08L 83/04
184547	C09C 1/56	184603	A61K 35/74
184548	F41H 3/02	184604	A61K 7/20
184549	H01M 8/00	184605	A47F 5/13
184550	B23K 9/127	184606	H04N 7/167
184551	A61B 5/117	184607	F02C 1/00
184552	B23P 17/00	184608	C04B 38/02
184553	F24C 15/18	184609	G01N 21/35
184554	B22D 11/10	184610	G01N 33/24
184555	D21F 13/10	184611	C07D 501/36
184556	C07D 305/14	184612	C07H 19/20
184557	C12N 9/64	184613	C01B 25/222
184558	A61K 31/57	184614	C07C 281/16
184559	F21V 17/00	184615	H04B 7/185
184560	E21F 13/08	184616	A47L 17/00
184561	A47C 7/40	184617	C12N 15/12
184562	B65B 57/00	184618	H04B 1/10
184563	B01D 45/12	184619	A47K 11/02
184564	B05B 5/08	184620	F16D 69/02
184565	F16K 41/04	184621	E06B 7/23
184566	C08J 9/00	184622	F01K 17/00
184567	A01C 15/00	184623	B60Q 1/26
184568	B61D 3/18	184624	B32B 7/04
184569	D06C 23/04	184625	C07C 403/20
184570	C07C 381/10	184626	B27D 1/04

1	2	1	2
184627	A61B 17/58	184659	C12N 15/12
184628	B01D 63/06	184660	C07D 209/34
184629	C01B 39/49	184661	B65G 19/14
184630	C10M 169/04	184662	A61F 5/08
184631	A61F 13/15	184663	E21F 5/00
184632	C08L 83/04	184664	A61M 25/10
184633	C08G 12/30	184665	G09F 3/04
184634	E04B 1/86	184666	B29D 23/20
184635	F16L 58/10	184667	A61K 31/437
184636	B65D 90/02	184668	A61K 7/15
184637	B65D 51/18	184669	C10M 169/04
184638	B65D 77/06	184670	C01B 17/02
184639	C09K 3/18	184671	B29C 35/02
184640	B29C 45/14	184672	B60R 21/26
184641	B29C 49/08	184673	B0 U 23 46
184642	C12N 15/11	184674	A61J 1/03
184643	B01D 63/06	184675	F23J 13/06
184644	D04H 13/00	184676	E04D 13/14
184645	A47L 17/00	184677	C05G 3/00
184646	C07C 15/08	184678	C09D 5/34
184647	F16B 13/06	184679	A47F 5/13
184648	A61K 7/043	184680	C09K 3/18
184649	C10L 1/02	184681	C08G 63/682
184650	C08K 5/16	184682	C01B 39/08
184651	G01B 11/28	184683	B29B 13/10
184652	B60R 1/10	184684	F16L 1/16
184653	B61F 5/22	184685	C09J 125/08
184654	E04B 2/96	184686	A61K 33/00
184655	B29B 17/02	184687	C07C 259/18
184656	C11D 17/06	184688	D04H 1/70
184657	A24B 15/42	184689	E04B 9 04
184658	C06B 29/02	184690	E04B 1/74

249

DECYZJE O ODMOWIE UDZIELENIA PATENTU
(wydane po ogłoszeniu o zgłoszeniu)

Poniższe zestawienie zawiera kolejno: numer zgłoszenia wynalazku oraz numer i rok wydania Biuletynu Urzędu Patentowego, w którym zgłoszenie zostało ogłoszone (dla zgłoszeń wydzielonych umieszczono w nawiasie numer zgłoszenia macierzystego).

313515	20/96	320224	19/97
313559	20/97	320492	26/98
313697	21/96	320899	01/99
313865	22/96	320947	02/99
314677	25/96	321186	24/97
314839	20/96	321198	03/98
314905	26/96	321235	03/98
315872	18/97	321987	06/99
315920	06/98	322254	02/98
316159	07/98	322394	08/99
316862	10/98	322536	07/98
317174	11/98	322581	03/98
317176	24/97	322613	03/98
317804 ^u	14/98	322755	09/99
319351	16/97	323076	11/98
320103	24/97	323315	06/98

323383	07/98	324573	12/98
323496	07/98	326674	21/98
323712	08/98	326762	22/98
323728	08/98	327132	24/98
323829	09/98	327142	24/98
323907	09/98	327497	26/98
324035	10/98	327688	26/98
324201	10/98	328493	03/99
324220	10/98	328563	03/99
324340	11/98	329770	08/99
324379	11/98	331494	15/99
324524	12/98		

319248	21/97	322222	07/99
319765	23/98	322225	07/99
320244	25/97	322754	09/99
320262	25/98	323550	12/98
320621	26/98	326933	23/98
320706	26/98	331615	16/99
321315	25/97	346226 (325831)	16/98
321766	24/98		

252

ⁱⁱⁱ Zgłoszenie będzie rozpatrywane jako zgłoszenie wzoru użytkowego.

250

DECYZJE O UMORZENIU POSTĘPOWANIA (wydane po ogłoszeniu o zgłoszeniu)

Poniższe zestawienie zawiera kolejno: numer zgłoszenia wynalazku oraz numer i rok wydania Biuletynu Urzędu Patentowego, w którym zgłoszenie zostało ogłoszone (dla zgłoszeń wydzielonych umieszczono w nawiasie numer zgłoszenia macierzystego).

314002	16/96	331370	14/99
315095	02/97	332141	18/99
316429	08/97	332475	19/99
317603	13/97	332630	20/99
319408	16/97	332780	21/99
319590	22/98	333274	24/99
321561	05/98	337036	16/00
321671	05/98	337445	17/00
322576	03/98	339758	01/01
322840	10/98	341928	04/02
322897	05/98	342047	05/02
323093	11/98	343509	18/01
323173	11/98	343624	18/01
323336	12/99	343711	18/01
324968	13/98	344262	22/01
326974	23/98	345249	16/02
327729	03/00	346759	05/02
328266	02/99	347395	08/02
328500	03/99	348163	10/02
329516	07/99	348505	11/02
330071	09/99		

251

DECYZJE STWIERDZAJĄCE WYGAŚNIĘCIE DECYZJI O UDZIELENIU PATENTU

Poniższe zestawienie zawiera kolejno: numer zgłoszenia wynalazku oraz numer i rok wydania Biuletynu Urzędu Patentowego, w którym zgłoszenie zostało ogłoszone (dla zgłoszeń wydzielonych umieszczono w nawiasie numer zgłoszenia macierzystego).

315309	02/98	318056	10/97
316350	07/97	318877	19/97

WPISY I ZMIANY W REJESTRZE PATENTOWYM (nie uwzględnione w innych samodzielnych ogłoszeniach)

Poniższe zestawienie zawiera kolejno: kod rodzaju patentu, numer patentu, datę wpisu, oznaczenie rubryki, w której dokonano wpisu lub zmiany oraz treść wpisu. Poszczególne rubryki rejestru patentowego zawierają następujące dane:

- rubryka A - nazwisko i imię lub nazwę oraz miejsce zamieszkania lub siedzibę uprawnionego z patentu (miejscowość, kraj)
- rubryka B - tytuł wynalazku
- rubryka C - nazwisko i imię twórcy wynalazku oraz: miejsce zamieszkania (miejscowość, kraj)
- rubryka D - prawa ograniczające patentem (licencje, prawo korzystania z wynalazku, oświadczenie o licencji otwartej)
- rubryka E - wpisy uzupełniające stan prawny patentu (patenty dodatkowe, przejście patentu dodatkowego w samoistny)
- rubryka F - datę unieważnienia patentu lub datę i przyczynę wygaśnięcia patentu.

Uwaga: Publikacji podlegają: zmiana uprawnionego, twórcy; zmiana nazwy uprawnionego, prawa ograniczające patent, sprostowania istotnych pomyłek.

(B1) 161771, 162264, 162492 2002 08 14 A. Wprowadzono zmianę uprawnionego przez wykreślenie wpisu Waggon Union GmbH, Siegen, Niemcy i dokonanie wpisu Greenbrier Germany GmbH, Hameln, Niemcy.

(B1) 165261 2002 08 20 D. Dokonano wpisu „Zawartą w dniu 02 lipca 1998 r. umowę licencyjną, niepełną i niewyłączną z OB ELPRO Eco-Engineering w Warszawie, na korzystanie z wynalazku, przedłużono do dnia 02 lipca 2004 r.”

(B1) 168432 2002 08 14 A. Wprowadzono zmianę uprawnionego przez wykreślenie wpisu VESTOLIT GmbH, Marl, Niemcy i dokonanie wpisu VESTOLIT GmbH & Co. KG, Marl, Niemcy.

(B1) 170846 2002 08 19 A. Wprowadzono zmianę uprawnionego przez wykreślenie wpisu Norsk Hydro A.S., Oslo, Norwegia i dokonanie wpisu ConPharma AS, Oslo, Norwegia.

(B1) 171623 2002 08 20 A. Wprowadzono zmianę nazwy uprawnionego przez wykreślenie wpisu „KOMOZJA” S.C. Mostowski Aleksander, Mostowska Małgorzata, Mostowski Robert, Mostowska Alicja, Witowska Barbara, Witowski Jerzy, Garus Urszula, Częstochowa, Polska i dokonanie wpisu „KOMOZJA” A. Mostowski i Wspólnicy Spółka Jawna, Częstochowa, Polska.

(B1) 173802 2002 08 20 A. Wprowadzono zmianę uprawnionego przez wykreślenie wpisu Najzarek Zbigniew, Zabrze, Polska; Pokrzywnicki Stefan, Opole, Polska i dokonanie wpisu Leżański Zbigniew Przedsiębiorstwo Produkcyjno-Handlowe KOSMED II, Głubczyce, Polska.

(B1) 174315 2002 08 14 A. Wprowadzono zmianę uprawnionego przez wykreślenie wpisu Glaverbel, Bruksela, Belgia i dokonanie wpisu Fosbel Intellectual AG, Pfäffikon, Szwajcaria.

(B1) 174971 2002 08 05 A. Wprowadzono zmianę uprawnionego przez wykreślenie wpisu PFANNI-WERKE GMBH & CO. KB, München, Niemcy i dokonanie wpisu Wilkelmann Hans-Heinrich, München, Niemcy; Robl Gottfried, Grasbrunn, Niemcy; Henning Diethart, Schinne, Niemcy.

(B1) 175110, 175126 2002 08 14 A. Wprowadzono zmianę uprawnionego przez wykreślenie wpisu GLAVERBEL, Bruksela, Belgia i dokonanie wpisu Fosbel Intellectual AG, Pfäffikon, Szwajcaria.

(B1) 177384 2002 08 19 A. Wprowadzono zmianę uprawnionego przez wykreślenie wpisu Tidwell Kelly D., Huntington Beach, Stany Zjednoczone Ameryki i dokonanie wpisu PURE POWER INC., Huntington Beach, Stany Zjednoczone Ameryki.

(B1) 178319 2002 08 05 A. Wprowadzono zmianę uprawnionego przez wykreślenie wpisu Telekomunikacja Polska S.A. - Handel i Wykonawstwo „TP TelTech”, Łódź, Polska i dokonanie wpisu TP TELTECH Spółka z ograniczoną odpowiedzialnością, Łódź, Polska.

(B1) 179665 2002 08 14 A. Wprowadzono zmianę uprawnionego przez wykreślenie wpisu EKA CHEMICALS AB, Bohus, Szwecja i dokonanie wpisu DEGUSSA AG, Düsseldorf, Niemcy.

(B1) 179862 2002 08 20 A. Wprowadzono zmianę uprawnionego przez wykreślenie wpisu Koszarowski Wiesław, Sopot, Polska; Polański Józef, Gdynia, Polska; Tyka Romuald Jacek, Gdańsk, Polska i dokonanie wpisu Koszarowski Wiesław, Sopot, Polska; Murawski Kazimierz, Gdańsk, Polska.

(B1) 180722 2002 08 14 A. Wprowadzono zmianę uprawnionego przez wykreślenie wpisu GLAVERBEL, Bruksela, Belgia i dokonanie wpisu Fosbel Intellectual AG, Pfäffikon, Szwajcaria.

(B1) 180924, 181515 2002 08 14 A. Wprowadzono zmianę uprawnionego przez wykreślenie wpisu EKA CHEMICALS AB, Bohus, Szwecja i dokonanie wpisu DEGUSSA AB, Düsseldorf, Niemcy.

(B1) 181967 2002 08 05 A. Wprowadzono zmianę uprawnionego przez wykreślenie wpisu ASCOFORGE SAFE, Hagondange, Francja; ASCOMETAL, Puteaux, Francja i dokonanie wpisu ASCOMETAL, Puteaux, Francja.

(B1) 182340, 182371 2002 08 14 A. Wprowadzono zmianę uprawnionego przez wykreślenie wpisu EKA CHEMICALS AB, Bohus, Szwecja i dokonanie wpisu DEGUSSA AG, Düsseldorf, Niemcy.

(B1) 182489 2002 08 20 A. Wprowadzono zmianę uprawnionego przez wykreślenie wpisu ABB ENVIRONMENTAL SYSTEMS, Birmingham, Stany Zjednoczone Ameryki i dokonanie wpisu ALSTOM POWER INC., Windsor, Stany Zjednoczone Ameryki.

(B1) 182778 2002 08 14 A. Wprowadzono zmianę uprawnionego przez wykreślenie wpisu EKA CHEMICALS AB, Bohus, Szwecja i dokonanie wpisu DEGUSSA AG, Düsseldorf, Niemcy.

(B1) 182821 2002 08 20 A. Wprowadzono zmianę nazwy i siedziby uprawnionego przez wykreślenie wpisu ACTIVATION SWEDEN AB, Spanga, Szwecja i dokonanie wpisu STORA ENSO ACTIVATION AB, Sztokholm, Szwecja.

(B1) 182942 2002 08 05 A. Wprowadzono zmianę nazwy uprawnionego przez wykreślenie wpisu AVENTIS PHARMACEUTICALS PRODUCTS INC., Bridgewater, Stany Zjed-

noczone Ameryki i dokonanie wpisu AVENTIS PHARMACEUTICALS INC., Bridgewater, Stany Zjednoczone Ameryki.

(B1) 183088, 183170 2002 08 19 A. Wprowadzono zmianę uprawnionego przez wykreślenie wpisu MITSUBISHI INTERNATIONAL GMBH, Düsseldorf, Niemcy i dokonanie wpisu IP2H AG, Brno, Szwajcaria.

(B1) 183644 2002 08 19 A. Wprowadzono zmianę uprawnionego przez wykreślenie wpisu PHARMACIA & UPJOHN S.p.A., Mediolan, Włochy i dokonanie wpisu PHARMACIA ITALIA S.p.A., Mediolan, Włochy.

(B1) 183668 2002 08 05 A. Wprowadzono zmianę uprawnionego przez wykreślenie wpisu Huta Stalowa Wola Spółka Akcyjna, Stalowa Wola, Polska i dokonanie wpisu HSW - Odlewnia Spółka z o.o., Stalowa Wola, Polska.

(B1) 183723 2002 08 19 A. Wprowadzono zmianę nazwy uprawnionego przez wykreślenie wpisu ELI LILLY AND COMPANY, Indianapolis, Stany Zjednoczone Ameryki; LILLY INDUSTRIES LIMITED, Basingstoke, Wielka Brytania i dokonanie wpisu ELI LILLY AND COMPANY, Indianapolis, Stany Zjednoczone Ameryki; ELI LILLY AND COMPANY LIMITED, Basingstoke, Wielka Brytania.

253

DECYZJE O UNIEWAZNIENIU PATENTU

Poniższe zestawienie zawiera kolejno: kod rodzaju patentu, numer unieważnionego patentu, datę unieważnienia oraz treść decyzji.

(B1) 177448 2001 01 31 Unieważniono w całości

254

DECYZJE O WYGAŚNIĘCIU PATENTU

Poniższe zestawienie zawiera kolejno: kod rodzaju patentu, numery patentów, które wygasły na podstawie art. 72 ust. 1 pkt 1 lub pkt 2 ustawy z dnia 19 października 1972 roku o wynalazczości (w związku z art. 315 ust. 2 ustawy z dnia 30 czerwca 2000 roku Prawo własności przemysłowej) oraz datę wygaśnięcia patentu.

(C1) 151154 2001 08 03	(B1) 164182 2001 08 30
(B1) 156232 2001 08 31	(B1) 164219 2001 08 01
(B1) 156716 2001 08 08	(B1) 164372 2001 08 03
(B1) 158288 2001 08 19	(B1) 164438 2001 08 01
(B1) 158408 2001 08 25	(B1) 164474 2001 08 06
(B1) 159007 2001 08 12	(B1) 164568 2001 08 16
(B1) 159010 2001 08 17	(B1) 164675 2001 08 10
(B1) 160354 2001 08 04	(B1) 164743 2001 08 28
(B1) 161756 2001 08 03	(B1) 164872 2001 08 20
(B1) 161761 2001 08 03	(B1) 164219 2001 08 01
(B1) 162793 2001 08 10	(B1) 164905 2001 08 24
(B1) 162796 2001 08 28	(B1) 164935 2001 08 09
(B1) 163180 2001 08 17	(B1) 164941 2001 08 10
(B1) 163370 2001 08 10	(B1) 165038 2001 08 03
(B1) 163372 2001 08 20	(B1) 165052 2001 08 23
(B1) 163431 2001 08 10	(B1) 165293 2001 08 06
(B1) 163540 2001 08 29	(B1) 166012 2001 08 09
(B1) 163593 2001 08 10	(B1) 166014 2001 08 10
(B1) 163992 2001 08 10	(B1) 166136 2001 08 03
(B1) 164037 2001 08 07	(B1) 166179 2001 08 31

(B1) 166203 2001 08 10	(B1) 171708 2001 08 13	(B1) 173979 2001 08 13	(B1) 180817 2001 08 27
(B1) 166462 2001 08 17	(B1) 171727 2001 08 05	(B1) 174161 2001 08 17	(B1) 180868 2001 08 28
(B1) 167484 2001 08 24	(B1) 171783 2001 08 03	(B1) 174783 2001 08 13	(B1) 181017 2001 08 02
(B1) 170555 2001 08 18	(B1) 171802 2001 08 30	(B1) 174930 2001 08 10	(B1) 181166 2001 08 14
(B1) 170777 2001 08 20	(B1) 171841 2001 08 13	(B1) 176389 2001 08 05	(B1) 181327 2001 08 08
(B1) 170874 2001 08 27	(B1) 171842 2001 08 18	(B1) 177785 2001 08 27	(B1) 181345 2001 08 26
(B1) 171038 2001 08 30	(B1) 171882 2001 08 24	(B1) 178685 2001 08 30	(B1) 181493 2001 08 23
(B1) 171184 2001 08 10	(B1) 171919 2001 08 18	(B1) 179059 2001 08 12	(B1) 181499 2001 08 08
(B1) 171211 2001 08 03	(B1) 171969 2001 08 04	(B1) 179942 2001 08 21	(B1) 181518 2001 08 23
(B1) 171243 2001 08 05	(B1) 171997 2001 08 30	(B1) 180064 2001 08 14	(B1) 181524 2001 08 22
(B1) 171260 2001 08 20	(B1) 172084 2001 08 13	(B1) 180185 2001 08 05	(B1) 181833 2001 08 16
(B1) 171363 2001 08 20	(B1) 172128 2001 08 25	(B1) 180207 2001 08 14	(B1) 181837 2001 08 27
(B1) 171369 2001 08 18	(B1) 172206 2001 08 09	(B1) 180426 2001 08 22	(B1) 181953 2001 08 13
(B1) 171380 2001 08 16	(B1) 172352 2001 08 12	(B1) 180435 2001 08 08	(B1) 181973 2001 08 23
(B1) 171389 2001 08 20	(B1) 172528 2001 08 11	(B1) 180483 2001 08 19	(B1) 182123 2001 08 21
(B1) 171578 2001 08 27	(B1) 172549 2001 08 25	(B1) 180499 2001 08 02	(B1) 182643 2001 08 16
(B1) 171595 2001 08 27	(B1) 172772 2001 08 19	(B1) 180578 2001 08 28	(B1) 182705 2001 08 16
(B1) 171603 2001 08 06	(B1) 172839 2001 08 12	(B1) 180585 2001 08 09	(B1) 182710 2001 08 16
(B1) 171633 2001 08 27	(B1) 172923 2001 08 09	(B1) 180604 2001 08 19	(B1) 182737 2001 08 27
(B1) 171651 2001 08 17	(B1) 172948 2001 08 31	(B1) 180685 2001 08 12	(B1) 182878 2001 08 07
(B1) 171682 2001 08 23	(B1) 172956 2001 08 25	(B1) 180712 2001 08 16	(B1) 183018 2001 08 08
(B1) 171686 2001 08 12	(B1) 173013 2001 08 16	(B1) 180742 2001 08 28	(B1) 183020 2001 08 26
(B1) 171691 2001 08 12	(B1) 173099 2001 08 31	(B1) 180810 2001 08 27	(B1) 183162 2002 08 02
(B1) 171705 2001 08 19	(B1) 173938 2001 08 24	(B1) 180812 2001 08 31	(B1) 183269 2001 08 14

B. WZORY UŻYTKOWE

255

UDZIELONE PRAWA OCHRONNE

(od nr 59387 do nr 59420)

- Y1 (11)59395 (41) 1998 12 07 7(51) A01B 1/06 (72) Gronkowska Iwona
(21)106630 (22)1997 06 04 (73) Gronkowska Iwona. Gdańsk (PL)
(72) Podwójcik Czesław (54) Zawieszka, zwłaszcza artykułów gospodarstwa domowego
(73) Podwójcik Czesław, Gdańsk-Oliwa (PL)
(54) Spulchniacz ogrodowy
- Y1 (11) 59406 (41) 1998 10 26 7(51) A45C 3/02
B42F 7/06
A45F 3/50
B65D 33/00
(21) 107212 (22) 1997 10 22
(23) 1997 0 4 23 III OGÓLNOPOLSKIE TARGI
LOGISTYCZNE, KIELCE
(72) Bierkus Mirosław
(73) Bierkus Mirosław, Lublin (PL)
(54) Teczka składana
- Y1 (11) 59404 (41) 1999 07 05 7(51) A45F 3/04
(21)107471 (22)1997 12 24
(72) Kosecki Andrzej
(73) LUBAWA Spółka Akcyjna. Lubawa (PL)
(54) Zasobnik żołnierski
- Y1 (11) 59403 (41) 1999 06 07 7(51) A45F 3/14
(21) 107332 (22)1997 11 25
(72) Kosecki Andrzej
(73) LUBAWA Spółka Akcyjna, Lubawa (PL)
(54) Szelki do przenoszenia oporządzenia
- Y1 (11)59398 (41) 1998 11 23 7(51) A47B 17/00
A47B 13/00
(21) 106560 (22) 1997 05 16
(72) Błaszak Marek. Błaszak Roman
(73) Błaszak Marek, Poznań (PL); Błaszak Roman. Poznań (PL)
(54) Stelaż biurka z ruchomą płytą
- Y1 (11)59408 (41)19990104 7(51) A47C 27/15
(21)106785 (22)1997 07 02
(72) Majcherczyk Anna. Majcherczyk Maciej. Głuszczyk Marek
(73) Majcherczyk Anna, Będzin (PL)
(54) Materac
- Y1 (11)59401 (41) 1999 06 21 7(51) A47F 7/28
G09F 5/00
(21)107414 (22) 1997 12 15
(72) Chwastek Leszek
(73) Michalczewski Lech, Bojano (PL)
(54) Stojak do ekspozycji, zwłaszcza opakowań cylindrycznych
- Y1 (11)59411 (41) 199903 15 7(51) A47H 1/02
(21)107064 (22)1997 09 12
(72) Bojanek Andrzej, Bojanek Jerzy
(73) Bojanek Andrzej, Częstochowa (PL); Bojanek Jerzy, Częstochowa (PL)
(54) Kamisz
- Y1 (11)59389 (41) 1999 02 01 7(51) A47K 1/09
(21) 106895 (22) 1997 07 24
- Y1 (11)59417 (41)19981221 7(51) B24D 5/16
(21)108342 (22)1998 06 30
(72) Gustynski Grzegorz, Gustynski Wojciech
(73) Gustynski Grzegorz. Żywiec (PL); Gustynski Wojciech, Żywiec (PL)
(54) Ramka uchwytu ściernicy
- Y1 (11)59413 (41)19990412 7(51) B25H 1/20
(21)107144 (22)1997 10 06
(72) Przybynowski Bronisław. Stępiński Jerzy
(73) Kopalnia Węgla Brunatnego T1 RÓW. Bogatynia (PL)
(54) Stół montażowy płytowy
- Y1 (11)59415 (41)19990412 7(51) B25H 1/20
(21)107145 (22)1997 10 06
(72) Przybynowski Bronisław. Stępiński Jerzy
(73) Kopalnia Węgla Brunatnego TURÓW. Bogatynia (PL)
(54) Stół montażowy
- Y1 (11)59388 (41)19990201 7(51) B29C 59/10
H01T 19/04
(21)106886 (22)1997 07 22
(72) Mazur Józef, Kubiak Grzegorz
(73) Instytut Przetwórstwa Tworzyw Sztucznych «Metalchem». Toruń (PL)
(54) Zespół elektrod do aktywowania powierzchniowego materiału wstęgowego
- Y1 (11)59396 (41)19990621 7(51) B65D 1/02
(21) 107394 (22) 1997 12 09
(72) Kruszelnicki Jerzy, Babicz Stanisław
(73) GTX HANEX PLASTIC Spółka z o.o. w Poznaniu Oddział Sokółka, Sokółka (PL)
(54) Butelka
- Y1 (11)59414 (41) 1998 05 25 7(51) B65D 19/26
(21) 107266 (22) 1997 11 06
(30)96 29619708 1996 11 13 DE
(72) Hoppe U we-Jörg
(73) AUMARIT DACHPAPPEN UND BITUMENBAHNEN GmbH, Auma (DE)
(54) Paleta i nośnik towaru zabezpieczona folią termokurczliwą lub inną folią opakowaniową
- Y1 (11)59420 (41)19990830 7(51) B65G 1/16
(21)107716 (22)1998 02 26
(72) Stojcki Paweł. Hoffa Ryszard
(73) Spółdzielnia Inwalidów METALOWIEC, Poznań (PL)
(54) Regał
- Y1 (11)59402 (41)1998 07 20 7(51) C02F 1/48
B01D 35/06
(21) 105927 (22) 1997 01 17

- (72) Adamus Ryszard, Krystyniak Andrzej
 (73) Przedsiębiorstwo Produkcyjno-Usługowe TERMEN S.A., Wrocław (PL)
 (54) Wkład magnetyczny
- Y1 **(11)59405** (41)19980720 7(51) C02F 1/48
B01D 35/06
- (21) 105926 (22) 1997 01 17
 (72) Adamus Ryszard, Krystyniak Andrzej
 (73) Przedsiębiorstwo Produkcyjno-Usługowe TERMEN S.A., Wrocław (PL)
 (54) Filtrrodmulnik magnetyczny
- Y1 **(11)59392** (41)19990315 7(51) E03B 3/40
E02B 11/00
E02B 13/00
- (21)107062 (22) 1997 09 11
 (72) Szumski Zbigniew, Bugalski Czesław, Klimczak Krzysztof
 (73) Instytut Przetwórstwa Tworzyw Sztucznych METALCHEM, Toruń (PL)
 (54) Element złączny do rur drenarskich
- Y1 **(11)59409** (41) 1999 03 29 7(51) E05C 19/16
(21)107080 (22)1997 09 18
 (72) Pietrzak Tadeusz
 (73) Pietrzak Tadeusz, Otwock (PL)
 (54) Zamek magnetyczny do otworów rewizyjnych maskowanych, zwłaszcza płytkami ceramicznymi
- Y1 **(11)59416** (41)20000103 7(51) E06B 3/58
(21)108334 (22)1998 06 29
 (72) Chomka Waldemar
 (73) Chomka Waldemar, Mińsk Mazowiecki (PL)
 (54) Profilowa listwa przyszybowa, zwłaszcza do drzwi i okien
- Y1 **(11)59419** (41)2000 0103 7(51) E06B 3/58
(21)108333 (22)1998 06 29
 (72) Chomka Waldemar
 (73) Chomka Waldemar, Mińsk Mazowiecki (PL)
 (54) Profilowa listwa przyszybowa, zwłaszcza do drzwi i okien
- Y1 **(11) 59394** (41)19990621 7(51) E06B 5/16
(21)107419 (22)1997 12 15
 (72) Komaniecki Jerzy, Wierzbicki Krzysztof, Wajner Gerard, Szczygieł Andrzej, Kucharczyk Daniel
 (73) Przedsiębiorstwo Produkcyjno-Usługowo-Handlowe NOWER Spółka z O.O., Rybnik (PL)
 (54) Drzwi metalowe przeciwpożarowe
- Y1 **(11)59418** (41)1999 08 02 7(51) E06B 7/16
(21)107582 (22)1998 01 28
 (72) Rempuszewski Tadeusz, Rempuszewski Dariusz
 (73) Rempuszewski Tadeusz, Łódź (PL); Rempuszewski Dariusz, Łódź (PL)
 (54) Kratka wentylacyjna okienna
- Y1 **(11)59393** (41) 1998 10 26 7(51) E21C 35/22
(62)319491 E21F 5/20
(21)112902 (22)1997 04 14
 (72) Szafran Antoni, Siejna Krystyna, Bogacki Henryk, Zernik Jan, Puchała Bożena
 (73) Zakłady Naprawcze Przemysłu Węglowego REMAG, Katowice (PL)
 (54) Dysza zraszająca głowicy urabiającej kombajnu chodnikowego z zasilaniem wewnętrznym
- Y1 **(11) 59391** (41) 1998 05 25 7(51) F04B 33/00
(21) 107370 (22) 1997 12 03
- (72) Kopeć Jacek
 (73) Przedsiębiorstwo Produkcyjne POLSTYR Sp. z o.o., Człuchów (PL)
 (54) Pompka ręczna do rowerów
- Y1 **(11)59407** (41) 1998 01 05 7(51) F16L 11/11
E03B 7/09
(21)106841 (22)1997 07 16
 (72) Rzyziuk Zbigniew, Rzyziuk Grażyna
 (73) Rzyziuk Zbigniew, Częstochowa (PL); Rzyziuk Grażyna, Częstochowa (PL)
 (54) Wąż elastyczny do przepływu cieczy w oplocie metalowym typu peszel
- Y1 **(11)59412** (41)19990524 7(51) G01N 1/00
G01N 21/00
G01N 21.72
(21)107301 (22) 1997 11 19
 (72) Wyciślik Andrzej, Sosnowski Remigiusz
 (73) Politechnika Śląska, Gliwice (PL)
 (54) Pokrywka naczynia kraterowego do analizy chemicznej małych objętości roztworów próbek metodą absorpcji atomowej
- Y1 **(11)59397** (41) 1999 03 29 7(51) G09F 15/00
F16B 5/07
G09F 7/00
(21)107090 (22) 1997 09 19
 (72) Siwek Krzysztof
 (73) Dąbczyński Zdzisław, Tuchów (PL)
 (54) Zamek złącza segmentów tablic
- Y1 **(11)59399** (41) 1999 03 29 7(51) G09F 15/00
F16B 5/06
G09F 7/00
(21)107089 (22)1997 09 19
 (72) Dąbczyński Zdzisław
 (73) Dąbczyński Zdzisław, Tuchów (PL)
 (54) Zacisk do łączenia płaskich powierzchni blach, zwłaszcza obrzeży segmentów tablic
- Y1 **(11)59400** (41) 1999 03 29 7(51) G09F 15/00
G09F 1/12
(21)107088 (22) 1997 09 19
 (72) Dąbczyński Zdzisław, Fedko Wojciech
 (73) Dąbczyński Zdzisław, Tuchów (PL)
 (54) Segmentowa obudowa elementów w kształcie prostopadłościanu
- Y1 **(11)59387** (41)1999 06 21 7(51) H02G 3/04
(21) 107410 (22) 1997 12 15
 (72) Sielski Kazimierz
 (73) Sielski Kazimierz, Karczew (PL)
 (54) Zapinka do łączenia pokrywy z korytkiem kablowym
- Y1 **(11)59390** (41) 1999 06 21 7(51) H02G 3/04
(21)107409 (22) 1997 12 15
 (72) Sielski Kazimierz
 (73) Sielski Kazimierz, Karczew (PL)
 (54) Wspornik do korytek i drabinek kablowych
- Y1 **(11)59410** (41)199804 27 7(51) H02G 7/08
(21)107273 (22)1997 11 07
 (72) Matyjaszek Marian, Aleksiejczuk Mirosław, Nieścierewski Eugeniusz
 (73) Instytut Energetyki (Zakład Doświadczalny Białystok), Warszawa (PL)
 (54) Uchwyt do napinania przewodów

INDEKS UDZIELONYCH PRAW OCHRONNYCH,
WEDŁUG SYMBOLI MKP

Symbol MKP	Nr prawa ochronn.	Symbol MKP	Nr prawa ochronn.	
1	2	1	2	
A01B	1/06	59395	E03B 7/09	59407*
A45C	3/02	59406	E05C 19/16	59409
A45F	3/04	59404	E06B 3/58	59416
A45F	3/14	59403	E06B 3/58	59419
A45F	3/50	59406*	E06B 5/16	59394
A47B	13/00	59398*	E06B 7/16	59418
A47B	17/00	59398	E21C 35/22	59393
A47C	27/15	59408	E21F 5/20	59393*
A47F	7/28	59401	F04B 33/00	59391
A47H	1/02	59411	F16B 5/06	59399*
A47K	1/09	59389	F16B 5/07	59397*
B01D	35/06	59402*	F16L 11/11	59407
B01D	35/06	59405*	G01N 1/00	59412
B24D	5/16	59417	G01N 21/00	59412*
B25H	1/20	59413	G01N 21/72	59412*
B25H	1/20	59415	G09F 1/12	59400*
B29C	59/10	59388	G09F 15/00	59397
B42F	7/06	59406*	G09F 15/00	59399
B65D	1/02	59396	G09F 15/00	59400
B65D	19/26	59414	G09F 5/00	59401*
B65D	33/00	59406*	G09F 7/00	59397*
B65G	1/16	59420	G09F 7/00	59399*
C02F	1/48	59402	H01T 19/04	59388*
C02F	1/48	59405	H02G 3/04	59387
E02B	11/00	59392*	H02G 3/04	59390
E02B	13/00	59392*	H02G 7/08	59410
E03B	3/40	59392		

* Prawo ochronne oznaczone więcej niż jednym symbolem klasyfikacyjnym. Ogłoszenie dotyczące tego prawa ochronnego można znaleźć pod symbolem klasyfikacyjnym odpowiadającym numerowi bez gwiazdki.

INDEKS NUMEROWY
UDZIELONYCH PRAW OCHRONNYCH

Nr prawa ochronn.	Symbol MKP	Nr prawa ochronn.	Symbol MKP
1	2	1	2
59387	H02G 3/04	59398	A47B 17/00
59388	B29C 59/10	59399	G09F 15/00
59389	A47K 1/09	59400	G09F 15/00
59390	H02G 3/04	59401	A47F 7/28
59391	F04B 33/00	59402	C02F 1/48
59392	E03B 3/40	59403	A45F 3/14
59393	E21C 35/22	59404	A45F 3/04
59394	E06B 5/16	59405	C02F 1/48
59395	A01B 1/06	59406	A45C 3/02
59396	B65D 1/02	59407	F16L 11/11
59397	G09F 15/00	59408	A47C 27/15

1	2	1	2
59409	E05C 19/16	59415	B25H 1/20
59410	H02G 7/08	59416	E06B 3/58
59411	A47H 1/02	59417	B24D 5/16
59412	G01N 1/00	59418	E06B 7/16
59413	B25H 1/20	59419	E06B 3/58
59414	B65D 19/26	59420	B65G 1/16

256

**DECYZJE O ODMOWIE UDZIELENIA
PRAWA OCHRONNEGO**
(wydane po ogłoszeniu o zgłoszeniu)

Poniższe zestawienie zawiera kolejno: numer zgłoszenia wzoru użytkowego oraz numer i rok wydania Biuletynu Urzędu Patentowego, w którym zgłoszenie zostało ogłoszone (dla zgłoszeń wydzielonych lub przekształconych ze zgłoszenia wynalazku umieszczono w nawiasie numer zgłoszenia macierzystego).

106869	03/99	107061	08/99
106870	03/99	112697(315429)	03/98

257

DECYZJE O UMORZENIU POSTĘPOWANIA
(wydane po ogłoszeniu o zgłoszeniu)

Poniższe zestawienie zawiera kolejno: numer zgłoszenia wzoru użytkowego oraz numer i rok wydania Biuletynu Urzędu Patentowego, w którym zgłoszenie zostało ogłoszone (dla zgłoszeń wydzielonych lub przekształconych ze zgłoszenia wynalazku umieszczono w nawiasie numer zgłoszenia macierzystego).

105002	01/97	105682	12/98
105105	03/97	112810	20/97

258

**DECYZJE STWIERDZAJĄCE WYGAŚNIĘCIE
DECYZJI O UDZIELENIU PRAWA OCHRONNEGO**

Poniższe zestawienie zawiera kolejno: numer zgłoszenia wzoru użytkowego oraz numer i rok wydania Biuletynu Urzędu Patentowego, w którym zgłoszenie zostało ogłoszone (dla zgłoszeń wydzielonych lub przekształconych ze zgłoszenia wynalazku umieszczono w nawiasie numer zgłoszenia macierzystego).

106983	04/98	107002	05/99
107029	06/99		

259

**WPISY I ZMIANY W REJESTRZE
PRAW OCHRONNYCH**

(nie uwzględnione w innych samodzielnym ogłoszeniach)

Poniższe zestawienie zawiera kolejno: kod rodzaju prawa, numer prawa ochronnego, datę wpisu, oznaczenie rubryki, w której dokonano wpisu lub zmiany oraz treść wpisu. Po-

szczególne rubryki rejestru praw ochronnych zawierają następujące dane:

rubryka A - nazwisko i imię lub nazwę oraz miejsce zamieszkania lub siedzibę uprawnionego z prawa ochronnego (miejscowość, kraj)

rubryka B - tytuł wzoru użytkowego

rubryka C - nazwisko i imię twórcy wzoru użytkowego oraz miejsce zamieszkania (miejscowość, kraj)

rubryka D - prawa ograniczające prawo ochronne (licencje, prawo korzystania z wzoru użytkowego, oświadczenie o licencji otwartej)

rubryka E - wpisy uzupełniające stan prawny wzoru użytkowego (prawo ochronne dodatkowe, przejście prawa ochronnego dodatkowego w samoistne)

rubryka F - data unieważnienia prawa ochronnego lub data i przyczyna wygaśnięcia prawa ochronnego.

Uwaga: Publikacji podlegają: zmiana uprawnionego, twórcy, zmiana nazwy uprawnionego, prawa ograniczające prawo ochronne, sprostowania istotnych pomyłek.

(Y1) 59183 2002 08 08 A. Wprowadzono zmianę uprawnionego przez wykreślenie wpisu: „Korobowicz Agata Barbara, Warszawa, Polska; Ziółkowska Anna Karolina, Warszawa, Polska; Ziółkowski Jan Marek, Warszawa, Polska” i dokonanie wpisu: „Korobowicz Agata Barbara, Warszawa, Polska; Ziółkowski Jan Marek, Warszawa, Polska”

(Y1) 59183 2002 08 08 D. Dokonano wpisu: „W dniu 02 stycznia 1998 r. zawarto umowę licencyjną, wyłączną na korzystanie z wzoru użytkowego od dnia 02 stycznia 1998 r. z Janem Andrzejem Ziółkowskim, Warszawa; Witoldem Korobowiczem, Warszawa; Agnieszką Justyną Ziółkowską, Warszawa na czas nieograniczony”

(Y1) 59197 2002 08 08 A. Wprowadzono zmianę uprawnionego przez wykreślenie wpisu: „HUTA STALOWA WOLA S.A., Stalowa Wola, Polska” i dokonanie wpisu: „HSW - Odlewnia Sp. z O.O., Stalowa Wola, Polska”

(Y1) 59215 2002 08 08 A. Wprowadzono zmianę nazwy uprawnionego przez wykreślenie wpisu: „DaimlerChrysler Rail Systems Zwus Sp. z o.o., Katowice, Polska” i dokonanie wpisu: „Bombardier Transportation /ZWUS/ Polska Sp. z o.o., Katowice, Polska”

(Y1) 59281 2002 08 08 A. Wprowadzono zmianę uprawnionego przez wykreślenie wpisu: „Bytomska Spółka Restrukturyzacji Kopalń Spółka z o.o., Bytom Zakład Kopalnia Węgla Kamiennego „Bobrek-Miechowice” Bytom, Polska” i dokonanie wpisu: „Zakład Górniczy „BYTOM III” Spółka z o.o., Bytom, Polska”

260

DECYZJE O WYGAŚNIĘCIU PRAWA OCHRONNEGO

Poniższe zestawienie zawiera kolejno: kod rodzaju prawa, numery praw ochronnych, które wygasły na podstawie art. 72 ust. 1 pkt 1 lub pkt 2 w związku z art. 82 ustawy z dnia 19 października 1972 r. o wynalazczości oraz datę wygaśnięcia prawa ochronnego.

(Y1) 54722 2001 09 06	(Y1) 55055 2001 09 13
(Y1) 54779 2001 09 14	(Y1) 55061 2001 09 22
(Y1) 54781 2001 09 14	(Y1) 55183 2001 09 14
(Y1) 54787 2001 09 14	(Y1) 55201 2001 09 30
(Y1) 54900 2001 09 14	(Y1) 55276 2001 09 17
(Y1) 54912 2001 09 15	(Y1) 55372 2001 09 30
(Y1) 54974 2001 09 06	(Y1) 55409 2001 09 22
(Y1) 55007 2001 09 21	(Y1) 55608 2001 09 22
(Y1) 55031 2001 09 23	(Y1) 55616 2001 09 27

C. WZORY ZDOBNICZE

261

WPISY I ZMIANY W REJESTRZE WZORÓW ZDOBNICZYCH

(nie uwzględnione w innych samodzielnych ogłoszeniach)

Poniższe zestawienie zawiera kolejno: numer rejestru wzoru zdobniczego, datę wpisu, oznaczenie rubryki, w której dokonano wpisu lub zmiany oraz treść wpisu. Poszczególne rubryki rejestru wzorów zdobniczych zawierają następujące dane:

rubryka A - nazwisko i imię lub nazwę oraz miejsce zamieszkania lub siedzibę osoby, na rzecz której dokonano rejestracji wzoru zdobniczego,

rubryka B - tytuł wzoru zdobniczego,

rubryka C - nazwisko i imię twórcy wzoru zdobniczego,

rubryka D - prawa ograniczające wzór zdobniczy,

rubryka E - wnioski, odwołania, decyzje,

rubryka F - datę wygaśnięcia prawa z rejestracji wzoru zdobniczego.

Uwaga:

Publikacji podlegają: zmiana uprawnionego, twórcy, zmiana nazwy uprawnionego, prawa ograniczające prawo z rejestracji wzoru zdobniczego, sprostowania istotnych pomyłek

17498 2002 10 07 D. Dokonano wpisu: „Na podstawie Postanowienia SĄDU REJONOWEGO w Kaliszu z dnia 12 12 2001 r. sygnatura kat I Co 1969/01 prawo z rejestracji wzoru zdobniczego zostało zajęte na rzecz Bank Ochrony Środowiska S.A., Ostrów Wlkp., Polska”.

C'. WZORY PRZEMYSŁOWE

262

REJESTRACJA
(od nr 619 do nr 796)

Poniższe zestawienie zawiera kolejno: klasy i podklasy, do których zaliczono zarejestrowane wzory przemysłowe, numer rejestru, datę od której rozpoczyna się okres ochrony, numer zgłoszenia (w nawiasie), po skrócie «Pierwsz.» podana jest data zgłoszenia lub wystawienia oraz w nawiasie kod kraju, w którym dokonano zgłoszenia lub wystawienia, następnie nazwiska i imiona lub nazwy, miejsce zamieszkania lub siedziby osób, na rzecz których zarejestrowano wzory przemysłowe, w nawiasie kod kraju, nazwiska i imiona tworców lub współtwórców (jeśli twórcą nie jest uprawniony z rejestracji) oraz tytuł wzoru przemysłowego.

1⁰¹ 619 1997 12 09 (15470) Flis Barbara, Kuranów, (PL)
Ciastko piernikowe



1⁰¹ 620 1997 12 09 (15471) Flis Barbara, Kuranów, (PL)
Przekładaniec piernikowy

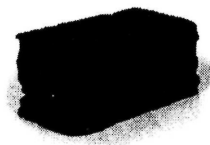


FIG. 1.

25⁰¹ 621 1998 04 14 (16087) Przedsiębiorstwo Wielobranżowe CENTROSTAL - BYDGOSZCZ S.A. Bydgoszcz, (PL)
Twórcy: Zamelski Mieczysław, Nowaczewski Jan
Dachówka

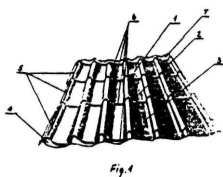


Fig. 1

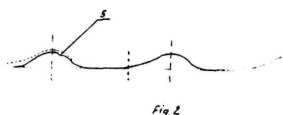


Fig. 2

23⁰² 622 1998 12 21 (17395) CERSANIT SA, Kielce, (PL)
Twórcy: Chudzik Józef
Postument

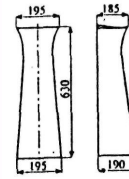
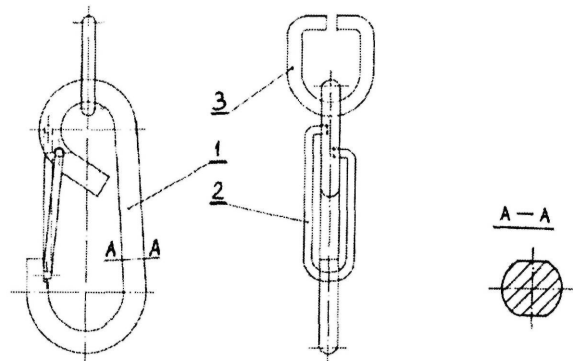


Fig. 1.

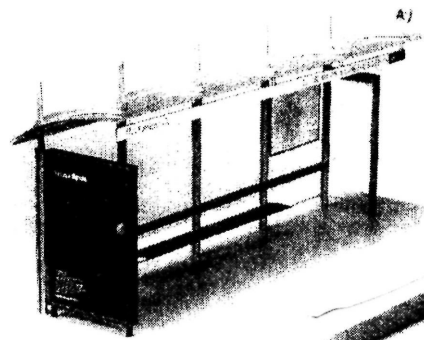


Fig. 2.

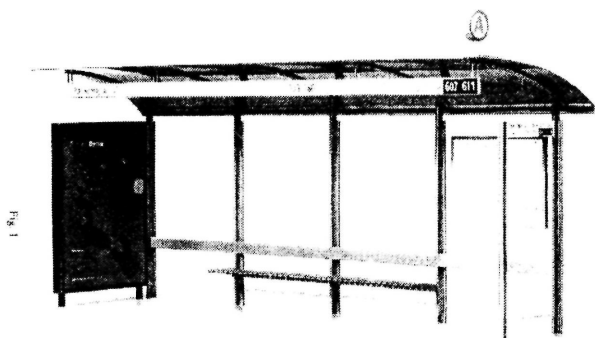
8⁰⁸ 623 1998 12 31 (17428) Przedsiębiorstwo Sprzętu Ochronnego MASKPOL Spółka Akcyjna, Konieczki, (PL)
Twórcy: Lewandowski Leszek
Karabińczyk



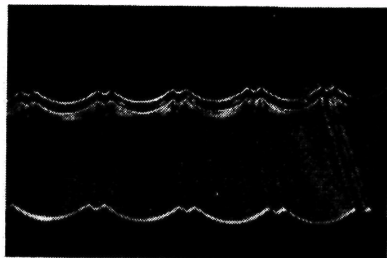
25⁰³ 624 1999 02 02 (17555) Niwiński Grzegorz, Warszawa, (PL), Porębski Jerzy, Warszawa, (PL), Stefanowski Michał, Warszawa, (PL), Goebel Marek, Warszawa, (PL)
Twórcy: Niwiński Grzegorz, Porębski Jerzy, Stefanowski Michał
Wiata przystankowa



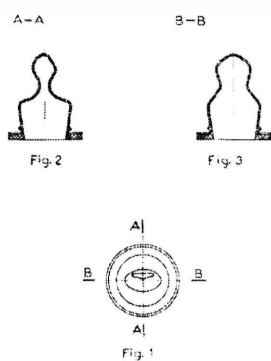
25⁰³ 625 1999 02 02 (17556) Niwiński Grzegorz, Warszawa, (PL), Porębski Jerzy, Warszawa, (PL), Stefanowski Michał, Warszawa, (PL), Goebel Marek, Warszawa, (PL)
Twórcy: Niwiński Grzegorz, Porębski Jerzy, Stefanowski Michał
Wiata przystankowa



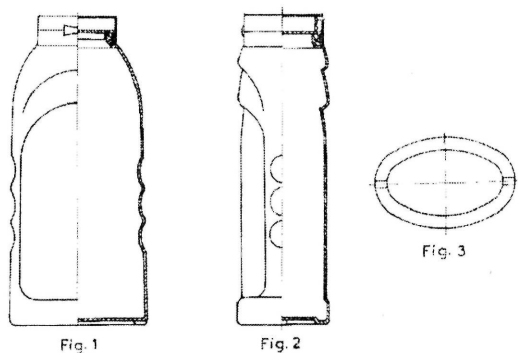
25⁰¹ 626 1999 02 22 (17635) Frejowski Jerzy, Nowak Jacek, Kielce, (PL)
Panel dachowy



7⁰¹ 627 1999 02 22 (17639) Laszczak Władysław, Laszczak Krystyna, Laszczak Artur, Dobczyce, (PL)
Smoczek



9⁰¹ 628 1999 02 22 (17640) Brodacki Józef, Pruszków, (PL)
Butelka z zamknięciem

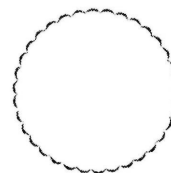


14⁰¹ 629 1999 03 01 (17668) Pierwsz. 1998 09 02 (PL)
INTERPROTEL Sp.z o.o., Radom, (PL)
Twórcy: Szymański Piotr, Kosierkiewicz Krzysztof, Ważyński Janusz, Karwat Włodzimierz
Helmofon miękki, zwłaszcza dla pojazdów pancernych

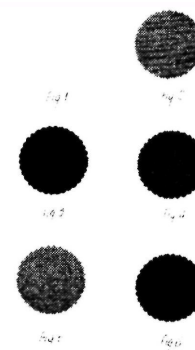


Fig. 1

19⁰¹ 630 1999 03 15 (17726) Fabrycki Tomasz, Gdańsk, (PL)
Rozetka pod pieczęć i plastyczną oprawę dokumentów



19⁰¹ 631 1999 03 15 (17727) Fabrycki Tomasz, Gdańsk, (PL)
Rozetka pod pieczęć i plastyczną oprawę dokumentów



19⁰¹ 632 1999 03 15 (17728) Fabrycki Tomasz, Gdańsk, (PL)
Rozetka pod pieczęć i plastyczną oprawę dokumentów



20⁰² 633 1999 04 29 (17970) Lech Marek, Nadarzyn, (PL)
Rama z koszami

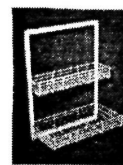


Fig. 1

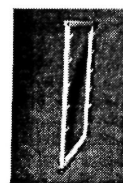


Fig. 2

6⁰¹ **634** 1999 04 30 (17979) ASTER-MEBEL Sp. z o.o.,
Leszno, (PL)
Twórcy: Łożykowska Katarzyna
Zestaw wypoczynkowy

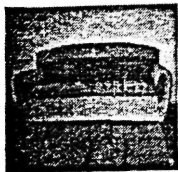


Fig. 1



Fig. 2

6⁰¹ **635** 1999 05 04 (18014) ASTER-MEBEL Sp z o.o.
Leszno, (PL)
Twórcy: Klunejko Cezary
Zestaw wypoczynkowy



Fig. 1



Fig. 2

28⁰² **636** 1999 05 06 (18015) BETA Sp z o.o., Warszawa,
(PL)
Twórcy: Sabik Eugeniusz
Kostka mydła

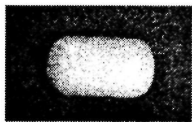


Fig. 1

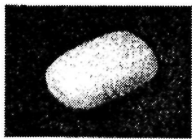


Fig. 2

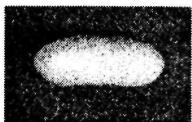


Fig. 3

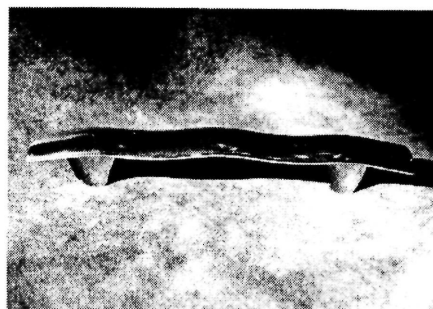
1⁰⁴ **637** 1999 05 06 (18026) STASTNIK -POLSKA Sp z
o.o., Niepołomice, (PL)
Twórcy: Zibusch Walter
Kiełbasa



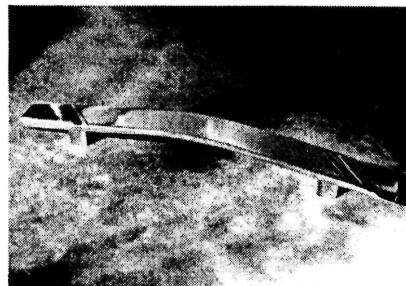
Fig. 1



8⁰⁶ **638** 1999 05 06 (18028) Gajek Andrzej, Toruń, (PL)
Uchwyt meblowy



8⁰⁶ **639** 1999 05 06 (18029) Gajek Andrzej, Toruń, (PL)
Uchwyt meblowy



9⁰¹ **640** 1999 05 10 (18049) Pierwsz. 1998 11 10 (FR) ITM
ENTREPRISES, Paryż, (FR)
Twórcy: Jaine Olivier
Butelka

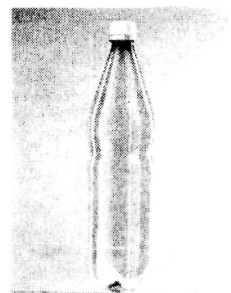


FIG. 1

6⁰³ **641** 1999 05 14 (18062) Pierwsz. 1998 11 18 (PL)
Głowacki Grzegorz, Warszawa, (PL)
Stół, w szczególności do masażu

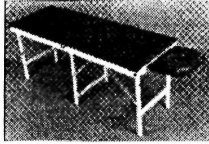


Fig. 1

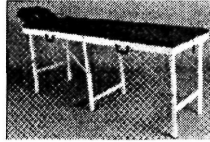
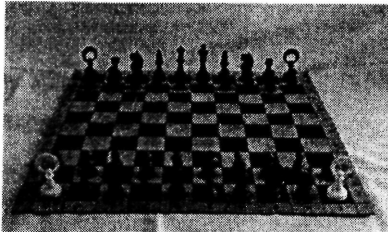


Fig. 2

25⁰² 642 1999 05 14 (18065) Pierwsz. 1998 11 16 (DE)
VKR HOLDING A/S, Søborg, (DK)
Twórcy: Møller Brent
Zestaw żaluzji okiennej



21⁰¹ 643 1999 05 14 (18066) Tarachowicz Algierd, Słupsk,
(PL)
Szachownica z figurami



6⁰⁶ 644 1999 05 17 (18071) Przedsiębiorstwo
Produkcyjno-Handlowe GBW S.C. Gawron Robert, Bednarz
Jerzy, Nowa Sól, (PL)
Twórcy: Gawron Robert
Postument

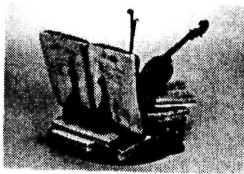


Fig. 1

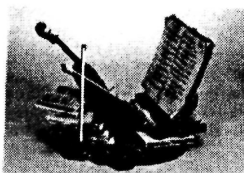


Fig. 2

6⁰⁶ 645 1999 05 17 (18072) Przedsiębiorstwo
Produkcyjno-Handlowe GBW S.C. Gawron Robert, Bednarz
Jerzy, Nowa Sól, (PL)
Twórcy: Gawron Robert
Postument



6⁰⁶ 646 1999 05 17 (18073) Przedsiębiorstwo
Produkcyjno-Handlowe GBW S.C. Gawron Robert, Bednarz
Jerzy, Nowa Sól, (PL)
Twórcy: Gawron Robert
Postument



Fig. 1

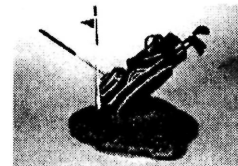


Fig. 2

6⁰⁶ 647 1999 05 17 (18074) Przedsiębiorstwo
Produkcyjno-Handlowe GBW S.C. Gawron Robert, Bednarz
Jerzy, Nowa Sól, (PL)
Twórcy: Gawron Robert
Postument



Fig. 1



Fig. 2

6⁰⁶ 648 1999 05 17 (18075) Przedsiębiorstwo
Produkcyjno-Handlowe GBW S.C. Gawron Robert, Bednarz
Jerzy, Nowa Sól, (PL)
Twórcy: Gawron Robert
Postument

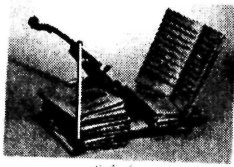


Fig. 1

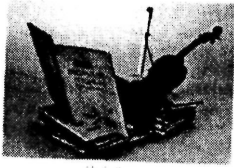


Fig. 2

6⁰⁶ **649** 1999 05 17 (18076) Przedsiębiorstwo Produkcyjno-Handlowe GBW S.C. Gawron Robert, Bednarz Jerzy, Nowa Sól, (PL)
Twórcy: Gawron Robert
Postument

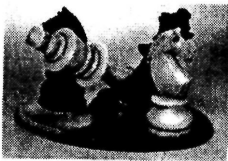
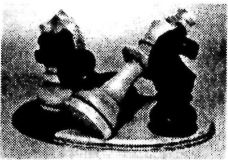


Fig. 1

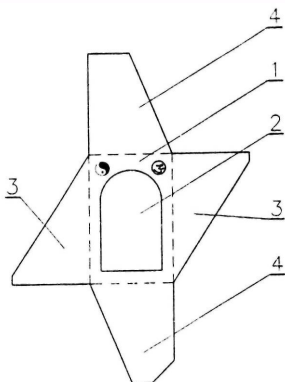


9⁰¹ **650** 1999 05 17 (18087) ITM ENTREPRISES [Societe Anonyme], Paris, (FR)
Twórcy: Lovell John
Butelka

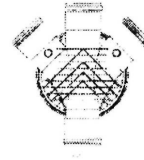
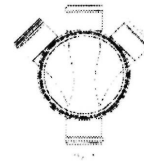


FIG. 1

9⁰³ **651** 1999 05 21 (18104) Firma Produkcyjno-Handlowo-Uslugowa OM Henryk Kulik, Krapkowice, (PL)
Opakowanie składane



23⁰¹ **652** 1999 05 26 (18126) Pierwsz. 1998 12 22 (SE)
Davinyl AB, Ölsremma, (SE)
Twórcy: Liljestrand Pär, Kangas Eero
Studzienka



6⁰⁴ **653** 1999 05 27 (18132) Kler Piotr, Dobrodzień, (PL)
Stojak do parasoli



6⁰⁴ **654** 1999 05 27 (18133) Kler Piotr, Dobrodzień, (PL)
Stojak na przybory do palenia



6⁰³ **655** 1999 05 27 (18134) Kler Piotr, Dobrodzień, (PL)
Stolik nocny

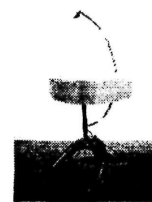
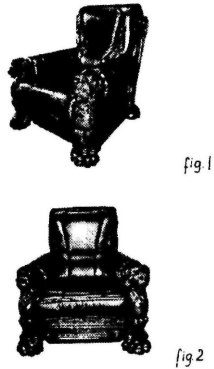


fig 1



fig 2

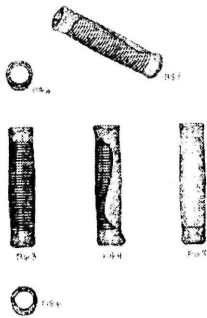
6⁰¹ 656 1999 05 27 (18135) Kler Piotr, Dobrodzień, (PL)
Fotel



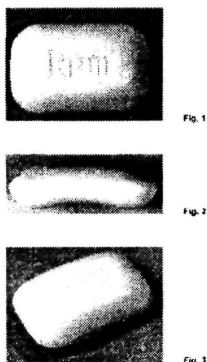
12⁹⁹ 657 1999 05 28 (18140) Głogowski Jerzy, Warszawa, (PL)
Pojazd jednośladowy



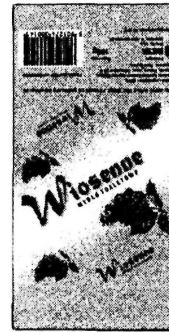
8⁹⁹ 658 1999 05 28 (18143) Pierwsz. 1998 11 30 (US) The Procter & Gamble Company, Cincinnati, (US)
Twórcy: Kunkler Jeffery Scott
Trzonek



28⁰² 659 1999 06 01 (18153) BETA Sp z o.o., Warszawa, (PL)
Twórcy: Sabik Eugeniusz
Kostka mydła



9⁹⁹ 660 1999 06 01 (18154) BETA Sp. z o.o., Warszawa, (PL)
Twórcy: Sabik Eugeniusz
Opakowanie kostki mydła



9⁹⁹ 661 1999 06 01 (18155) BETA Sp. z o.o., Warszawa, (PL)
Twórcy: Sabik Eugeniusz
Opakowanie kostki mydła



9⁹⁹ 662 1999 06 01 (18156) BETA Sp. z o.o., Warszawa, (PL)
Twórcy: Sabik Eugeniusz
Opakowanie kostki mydła



7⁰¹ 663 1999 03 23 (17790) Bochenek Zbigniew, Pytelewski Marian, Zawadka Sylwester P.P.H.U. «DIAMENT-PIAST» s.c., Warszawa, (PL)
Kubeczek



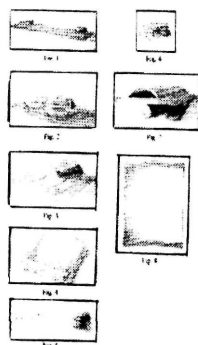
9⁹⁹ 664 1999 06 01 (18157) BETA Sp. z o.o., Warszawa, (PL)

Twórcy: Sabik Eugeniusz
Opakowanie kostki mydła



23⁰² 665 1999 06 02 (18171) EKAPLAST Spółka z o.o. Izabelin, (PL)

Twórcy: Kujawski Edward
Komplet łazienkowy



15⁰⁷ 666 1999 06 02 (18172) Pierwsz. 1998 12 02 (FR) ITM ENTREPRISES, Paryż, (FR)

Twórcy: Rivori Philippe
Stół chłodniczy do prezentacji

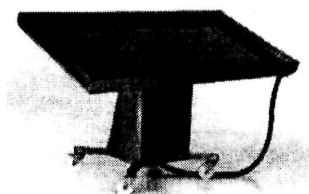


FIG. 1

19⁰⁶ 667 1999 06 07 (18180) STOLBRZEG - Przedsiębiorstwo Wielobranżowe Sp z o.o., Łańcut, (PL)

Twórcy: Bester Wiesław
Tablica szkolna

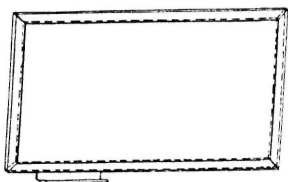
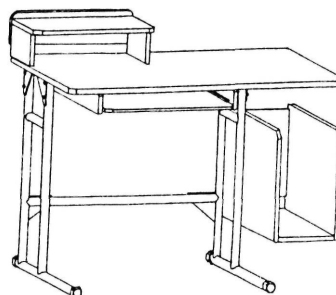


Fig 1

6⁰³ 668 1999 06 07 (18181) STOLBRZEG - Przedsiębiorstwo Wielobranżowe Sp z o.o., Łańcut, (PL)

Twórcy: Bester Wiesław
Stół pod komputer



5⁰⁶ 669 1999 06 10 (18211) Papierfabrik Albert Friedrich, Miltenberg, (DE)

Twórcy: Hofrichter Axel
Chustka papierowa higieniczna

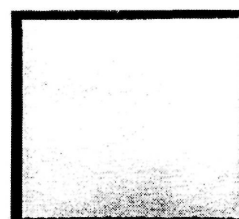


Fig. 1

29⁰¹ 670 1999 06 10 (18225) Fabryka Sprzętu Ratunkowego i Lamp Górniczych FASER SA, Tarnowskie Góry, (PL)

Twórcy: Lubos Werner, Swoboda Henryk
Pistolet i zestaw przeciwpożarowy

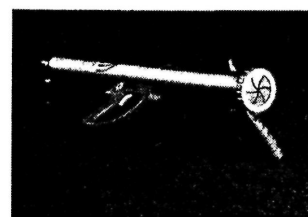


Fig. 1

6⁰¹ 671 1999 06 14 (18230) Pierwsz. 1999 05 05 (PL) Zakłady Meblarskie MEBLOTAP SA, Chełm, (PL)

Twórcy: Gębski Waldemar, Kościuk Krzysztof, Jasiński Dariusz
Kanapa

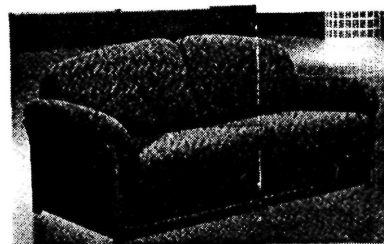


Fig. 1

6⁰¹ 672 1999 06 14 (18231) Pierwsz. 1999 05 05 (PL) Zakłady Meblarskie MEBLOTAP SA, Chełm, (PL)

Twórcy: Gębski Waldemar, Kościuk Krzysztof, Jasiński Dariusz
Komplet wypoczynkowy

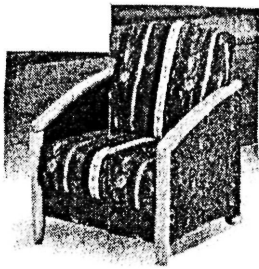
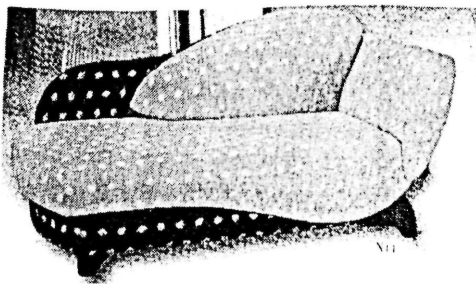
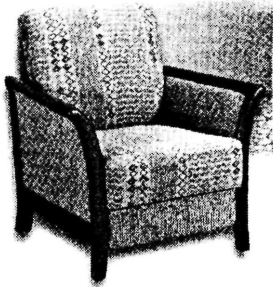


fig. 1

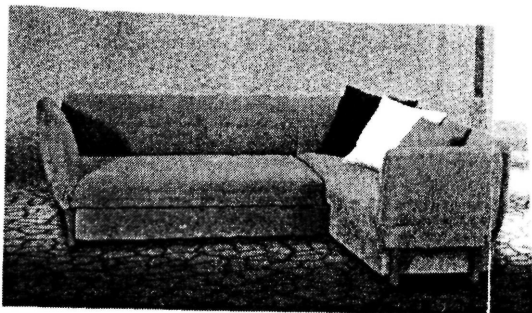
6⁰¹ 673 1999 06 14 (18232) Pierwsz. 1999 05 05 (PL)
Zakłady Meblarskie MEBLOTAP SA, Chełm, (PL)
Twórcy: Gębski Waldemar, Kościuk Krzysztof, Jasiński Dariusz
Kanapa



6⁰¹ 674 1999 06 14 (18233) Pierwsz. 1999 05 05 (PL)
Zakłady Meblarskie MEBLOTAP SA, Chełm, (PL)
Twórcy: Gębski Waldemar, Kościuk Krzysztof, Jasiński Dariusz
Komplet wypoczynkowy



6⁰¹ 675 1999 06 14 (18236) Pierwsz. 1999 05 05 (PL)
Zakłady Meblarskie MEBLOTAP SA, Chełm, (PL)
Twórcy: Gębski Waldemar, Kościuk Krzysztof, Jasiński Dariusz
Kanapa narożna



20⁰³ 676 1999 06 14 (18240) Walewska Anna, Warszawa (PL)
Wiatraczek reklamowy

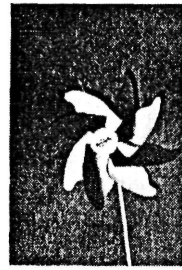


fig. 1

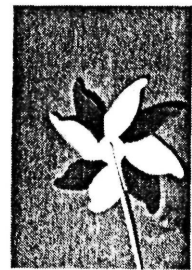


fig. 2

6⁰¹ 677 1999 06 30 (18302) Kler Piotr, Dobrodzień, (PL)
Fotel

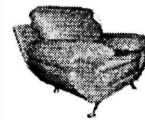


fig. 1

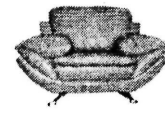
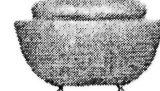
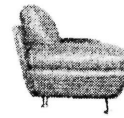


fig. 2



6⁰¹ 678 1999 06 30 (18303) Kler Piotr, Dobrodzień, (PL)
Człon meblowy



fig. 1

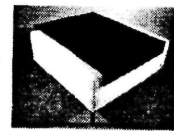


fig. 2

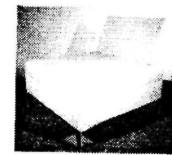


fig. 3

6⁰¹ 679 1999 06 30 (18304) Kler Piotr, Dobrodzień, (PL)
Kanapa

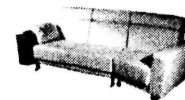


fig. 1

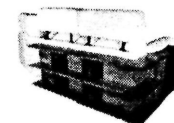
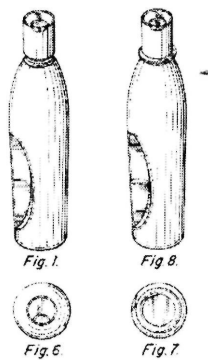


fig. 2



fig. 3

9⁰¹ 680 1999 07 05 (18330) Pierwsz. 1999 02 01 (US) Joico Laboratories, Inc., City of Industry, (US)
Twórcy: Patricola Paula M.
Pojemnik



9⁰¹ **684** 199907 12 (18346) DIMYAT POLSKA Sp. z o.o.,
Warszawa, (PL)
Twórcy: Plamen Stoev
Butelka



9⁰¹ **681** 1999 07 12 (18343) DIMYAT POLSKA Sp. z o.o.
Warszawa, (PL)
Twórcy: Plamen Stoev
Butelka

9⁰¹ **685** 199907 12 (18347) DIMYAT POLSKA Sp. z o.o.
Warszawa, (PL)
Twórcy: Plamen Stoev
Butelka



9⁰¹ **682** 1999 07 12 (18344) DIMYAT POLSKA Sp. z o.o.
Warszawa, (PL)
Twórcy: Plamen Stoev
Butelka

9⁰¹ **686** 199907 12 (18348) DIMYAT POLSKA Sp. z o.o.
Warszawa, (PL)
Twórcy: Plamen Stoev
Butelka



9⁰¹ **683** 1999 07 12 (18345) DIMYAT POLSKA Sp. z o.o.
Warszawa, (PL)
Twórcy: Plamen Stoev
Butelka

9⁰¹ **687** 1999 07 12 (18349) DIMYAT POLSKA Sp. z o.o.
Warszawa, (PL)
Twórcy: Plamen Stoev
Butelka

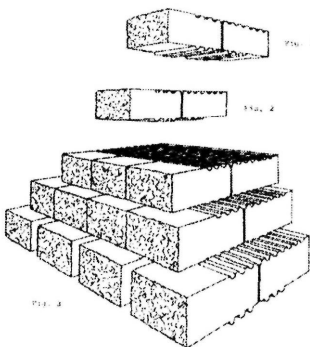


9⁰¹ **688** 1999 07 12 (18350) DIMYAT POLSKA Sp. z o.o.,
Warszawa, (PL)
Twórcy: Plamen Stoev
Butelka



Fig. 1

25⁰¹ **689** 1999 07 13 (18353) Rossi Dominique, Nicea, (FR)
Element budowlany podtrzymujący ścianę



6¹⁰ **690** 1999 07 19 (18393) Bagińska Maria, Białystok, (PL)
Zasłony dekoracyjne

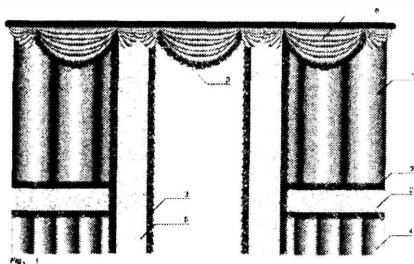


Fig. 1

6¹³ **691** 1999 07 19 (18394) Bagińska Maria, Białystok, (PL)
Komplet pościeli

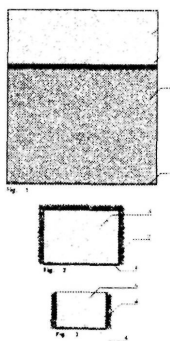


Fig. 1



Fig. 2

Fig. 3

25⁰¹ **692** 1999 07 28 (18445) Pierwsz. 1999 05 10 (DE)
Glasfabrik Lamberts GmbH & Co KG, Wunsiedel, (DE)
Twórcy: Lamberts Christoph
Płyta przezroczysta, zwłaszcza szklana

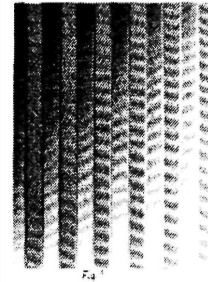


Fig. 1

14⁰³ **693** 1999 07 30 (18457) Pierwsz. 1999 02 08 (US)
Ericsson Inc., Research Triangle Park, (US)
Twórcy: Collins Christopher T.
Telefon komórkowy

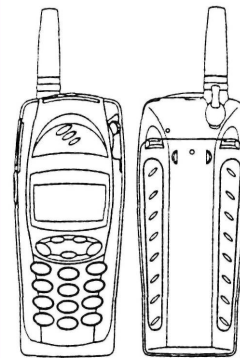


FIG. 1

FIG. 2

25⁰¹ **694** 1999 08 02 (18461) Pierwsz. 1999 02 05 (DE)
Roben Tonbaustoffe GmbH, Zetel, (DE)
Twórcy: Strecker Bernhard, Mendez-Bencomo Maria Garcia
Płyta kamienna

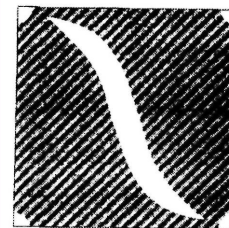


Fig. 1

25⁰¹ **695** 1999 08 02 (18465) Pierwsz. 1999 02 05 (DE)
Roben Tonbaustoffe GmbH, Zetel, (DE)
Twórcy: Strecker Bernhard, Mendez-Bencomo Maria Garcia
Płyta kamienna

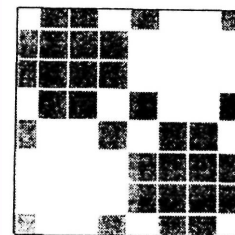
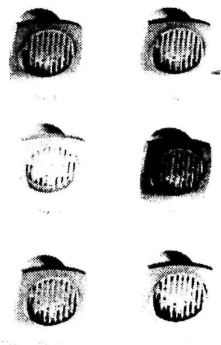
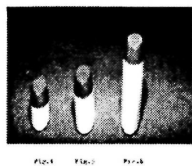
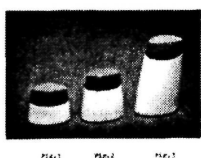


Fig. 1

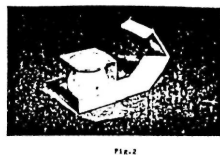
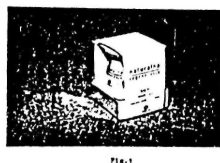
23⁰⁴ **696** 1999 08 06 (18492) Rempuszewski Tadeusz, Łódź,
(PL), Rempuszewski Dariusz, Łódź, (PL)
Wentylator z kratką wentylacyjną



9⁰³ 697 1999 08 10 (18510) SORAYA SA, Warszawa, (PL)
 Twórcy: Niwiński Grzegorz, Stefanowski Michał
 Pojemnik



9⁰³ 698 1999 08 10 (18513) SORAYA SA, Warszawa, (PL)
 Twórcy: Niwiński Grzegorz, Stefanowski Michał, Porębski Jerzy
 Opakowanie



26⁹⁹ 699 1999 08 11 (18519) Pierwsz. 1999 02 12 (WO)
 KONINKLIJKE PHILIPS ELECTRONICS N.V., Eindhoven, (NL)
 Twórcy: Gerstmeier Gunthild
 Urządzenie oświetleniowe półki ekspozycyjnej

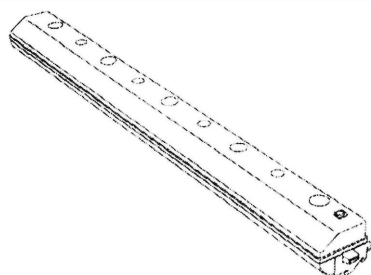


FIG.1

20⁰² 700 1999 08 11 (18520) Pierwsz. 1999 02 12 (WO)
 KONINKLIJKE PHILIPS ELECTRONICS N.V., Eindhoven, (NL)
 Twórcy: Gerstmeier Gunthild
 Koszyk do półki ekspozycyjnej z urządzeniem oświetleniowym

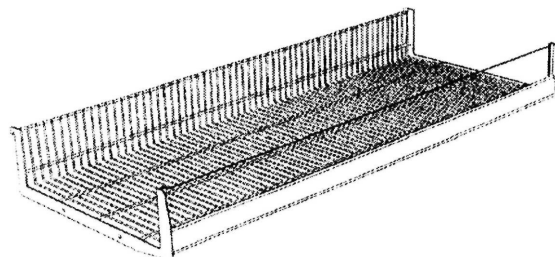


FIG. 1

20⁰² 701 1999 08 11 (18521) Pierwsz. 1999 02 12 (WO)
 KONINKLIJKE PHILIPS ELECTRONICS N.V., Eindhoven, (NL)
 Twórcy: Gerstmeier Gunthild
 Zwieńczenie półki ekspozycyjnej z urządzeniem oświetleniowym

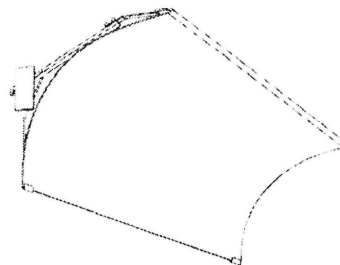
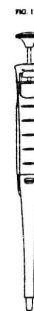


FIG. 1

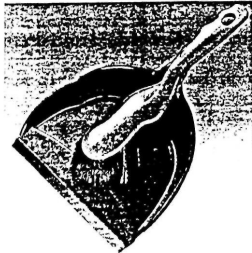
24⁰² 702 1999 08 13 (18529) Pierwsz. 1999 02 16 (FR)
 GILSON SA, Villiers Le Bel, (FR)
 Twórcy: Honore Gilles
 Pipeta laboratoryjna



12⁰⁵ 703 1999 08 18 (18543) Pierwsz. 1999 02 19 (WO)
 POTAIN, Ecully, (FR)
 Twórcy: Deroure Claude
 Kabina dźwigu



4⁰¹ **704** 1999 08 17 (18557) Pierwsz. 1999 02 18 (DE)
CORONET -Werke GmbH, Wald-Michelbach, (DE)
Twórcy: Weihrauch Georg
Komplet do zamiatania



9⁰¹ **705** 1999 08 23 (18569) Pierwsz. 1999 02 23 (FR)
COLGATE-PALMOLIVE COMPANY a Delaware Corporation,
Nowy Jork, (US)
Twórcy: Florent Perrin
Pojemnik

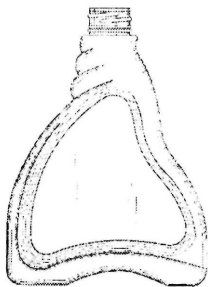


Fig. 1

25⁰² **706** 1999 08 23 (18573) Gołowczyńska Małgorzata
Zakład Ceramiki Dachowej i Elewacyjnej, Żagań, (PL)
Kapitel słupka ogrodzeniowego



24⁰² **707** 1999 09 02 (18616) Pierwsz. 1999 03 03 (WO)
PLM AB, Malmö, (SE)
Twórcy: Nielsen Bent
Pojemnik do płynów infuzyjnych i innych

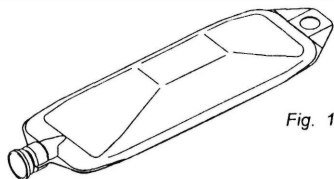


Fig. 1

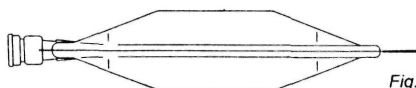
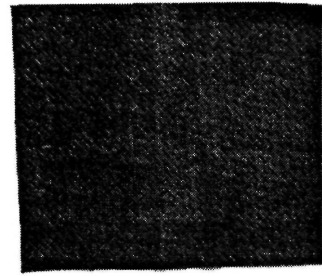


Fig. 2

5⁰⁶ **708** 1999 09 04 (18643) Meka Kazimierz, Sztrajbel
Mieczysław Zakład Obuwia «NORD» s.c., Strzelinko, (PL)
Wkład do obuwia



20⁰² **709** 1999 09 09 (18648) Charucki Henryk
«HARFA-HARRYSON», Wrocław, (PL)
Stojak do ekspozycji obręczy kół rowerowych

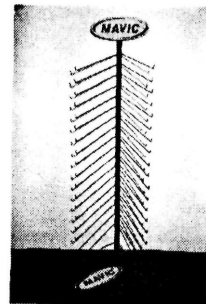


fig. 1

20⁰² **710** 1999 09 09 (18649) Charucki Henryk
«HARFA-HARRYSON», Wrocław, (PL)
Stojak do ekspozycji opon rowerowych

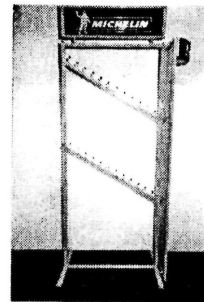
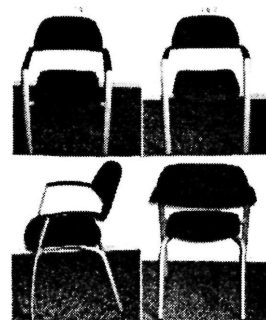
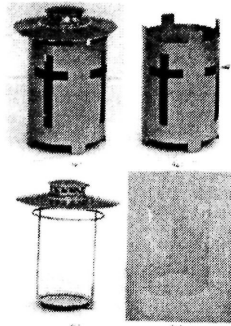


fig. 1

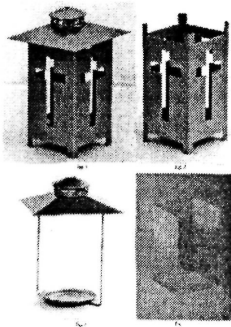
6⁰¹ **711** 1999 09 09 (18652) Pierwsz. 1999 03 24 (AT) Bene
Büromöbel KG, Waidhofen an der Ybbs, (AT)
Twórcy: Kreiner Christian
Krzeseł



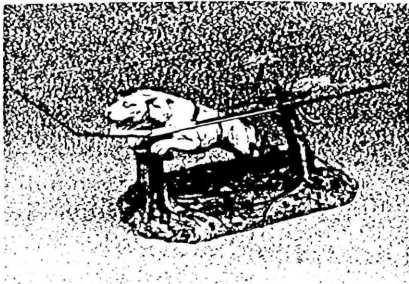
26⁰² **712** 1999 09 08 (18654) Przybylski Paweł, Przybylski
Jacek Przedsiębiorstwo Produkcyjno-Handlowo-Usługowe s.c.
KOMET, Kórnik, (PL)
Lampion



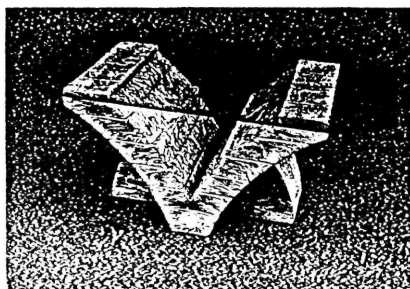
26⁰² 713 1999 09 09 (18662) Przybylski Paweł, Przybylski Jacek Przedsiębiorstwo Produkcyjno-Handlowo-Usługowe s.c. KOMET, Kórnik, (PL)
Lampion nagrobny



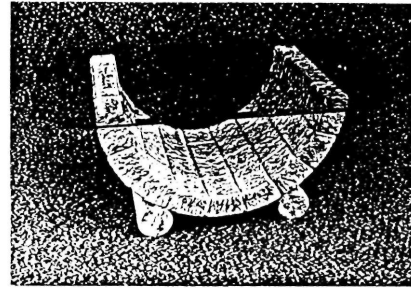
6⁰³ 714 1999 09 13 (18667) Stawecka Jolanta, Stawecki Jerzy Zakład Usługowo-Produkcyjno-Handlowy NIKO s.c. Import-Eksport, Nowa Sól, (PL)
Twórcy: Mirowicz Karol
Stolik



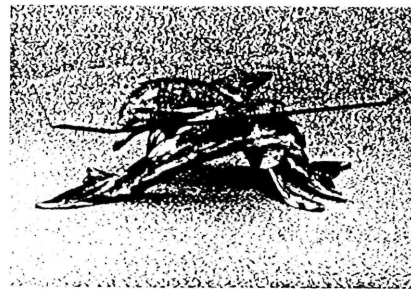
6⁰³ 715 1999 09 13 (18668) Stawecka Jolanta, Stawecki Jerzy Zakład Usługowo-Produkcyjno-Handlowy NIKO s.c. Import-Eksport, Nowa Sól, (PL)
Twórcy: Mirowicz Karol
Stolik



6⁰³ 716 1999 09 13 (18669) Stawecka Jolanta, Stawecki Jerzy Zakład Usługowo-Produkcyjno-Handlowy NIKO s.c. Import-Eksport, Nowa Sól, (PL)
Twórcy: Mirowicz Karol
Stolik



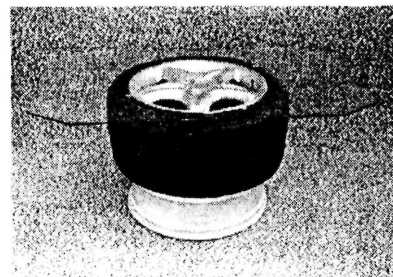
6⁰³ 717 1999 09 13 (18670) Stawecka Jolanta, Stawecki Jerzy Zakład Produkcyjno-Usługowo-Handlowy NIKO s.c. Import-Eksport, Nowa Sól, (PL)
Twórcy: Mirowicz Karol
Stolik



6⁰³ 718 1999 09 13 (18672) Stawecka Jolanta, Stawecki Jerzy Zakład Usługowo-Produkcyjno-Handlowy NIKO s.c. Import-Eksport, Nowa Sól, (PL)
Twórcy: Mirowicz Karol
Stolik

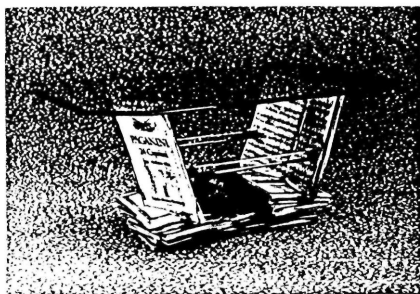


6⁰³ 719 1999 09 13 (18674) Stawecka Jolanta, Stawecki Jerzy Zakład Usługowo-Produkcyjno-Handlowy NIKO s.c. Import-Eksport, Nowa Sól, (PL)
Twórcy: Stawecki Jerzy
Stolik



6⁰³ 720 1999 09 13 (18676) Stawecka Jolanta, Stawecki Jerzy Zakład Usługowo-Produkcyjno-Handlowy NIKO s.c. Import-Eksport, Nowa Sól, (PL)
Twórcy: Bugiera Dariusz
Stolik

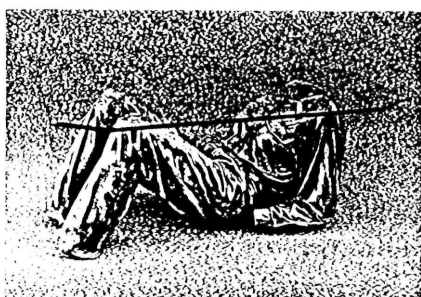
6⁰³ 721 1999 09 13 (18677) Stawecka Jolanta, Stawecki Jerzy Zakład Usługowo-Produkcyjno-Handlowy NIKO s.c. Import-Eksport, Nowa Sól, (PL)
Twórcy: Baksalary Maciej
Stolik



6⁰³ 722 1999 09 13 (18678) Stawecka Jolanta, Stawecki Jerzy Zakład Usługowo-Produkcyjno-Handlowy NIKO s.c. Import-Eksport, Nowa Sól, (PL)
Twórcy: Konieczny Józef
Stolik



6⁰³ 723 1999 09 13 (18679) Stawecka Jolanta, Stawecki Jerzy Zakład Usługowo-Produkcyjno-Handlowy NIKO s.c. Import-Eksport, Nowa Sól, (PL)
Twórcy: Mirowicz Karol
Stolik



11⁰² 724 1999 09 14 (18684) Bączek Sylwia WESTIMEX Przedsiębiorstwo Wielobranżowe, Nowa Sól, (PL)
Twórcy: Bączek Krzysztof
Figura ozdobna



28⁰³ 725 1999 09 17 (18708) Pierwsz. 1999 03 19 (US) COLGATE-PALMOLIVE COMPANY, a Delaware Corporation, Nowy Jork, (US)
Twórcy: Crawford John C.
Dozownik



FIG. 1

28⁰³ 726 1999 09 17 (18709) Pierwsz. 1999 03 19 (US) COLGATE-PALMOLIVE COMPANY, a Delaware Corporation, Nowy Jork, (US)
Twórcy: Crawford John C.
Dozownik

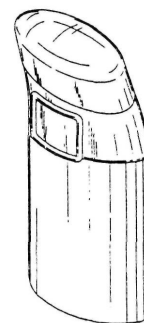


FIG. 1

4⁰² 727 1999 09 17 (18710) Pierwsz. 1999 03 19 (US) COLGATE-PALMOLIVE COMPANY, a Delaware Corporation, Nowy Jork, (US)
Twórcy: Moskovich Robert, Eliav Eyal, Ho Choi Yoon, Sprostka Al
Trzonek szczotki do zębów

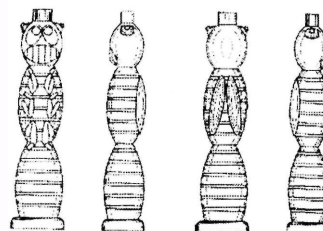


Fig. 1

Fig. 2

Fig. 3

Fig. 4



Fig. 5



Fig. 6

4⁰² 728 1999 09 17 (18711) Pierwsz. 1999 03 19 (US) COLGATE-PALMOLIVE COMPANY, a Delaware Corporation, Nowy Jork, (US)
Twórcy: Moskovich Robert, Eliav Eyal, Ho Choi Yoon, Imboden Ethan
Trzonek szczotki do zębów

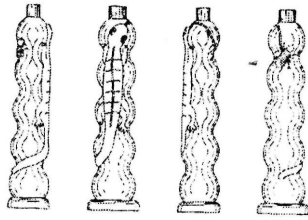


Fig. 1 Fig. 2 Fig. 3 Fig. 4



Fig. 5



Fig. 6

12¹¹ 729 1999 09 22 (18723) HADEE B.V., Kesteren, (NL)
 Twórcy: Wijaya Andee
 Hulajnoga

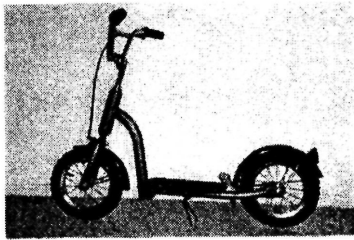
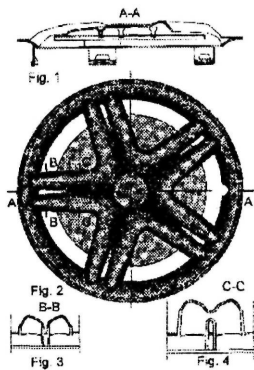
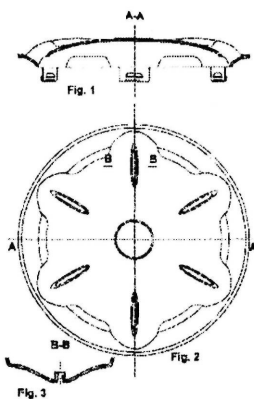


Fig. 1

12¹⁶ 730 1999 10 01 (18764) Górecki Roman, Górecki Adam, Kęty, (PL)
 Kołpak do kół samochodu



12¹⁶ 731 1999 10 01 (18765) Górecki Adam, Górecki Roman, Kęty, (PL)
 Kołpak do kół samochodu



9⁰³ 732 1999 10 04 (18768) Pierwsz. 1999 06 07 (WO)
 FESTO Tooltechnic GmbH & Co., Esslingen, (DE)
 Twórcy: Pauser Herbert, Maier Peter
 Pojemnik

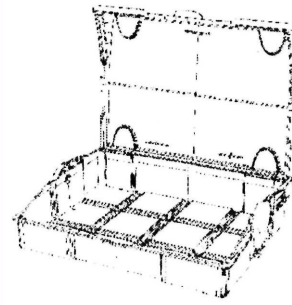
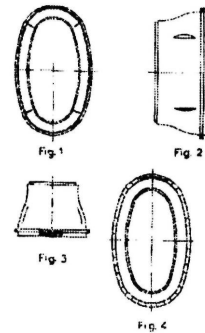


Fig. 4

9⁰³ 733 1999 10 05 (18772) Rumiński Konrad, Kolonia Warszawska, (PL)
 Pojemnik z tworzywa sztucznego



9⁰³ 734 1999 10 05 (18773) Rumiński Konrad, Kolonia Warszawska, (PL)
 Pojemnik z uchwytem

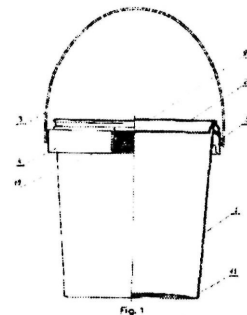
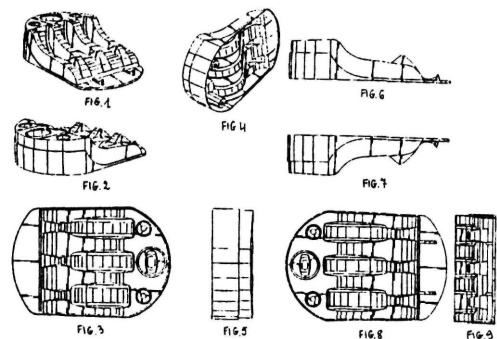
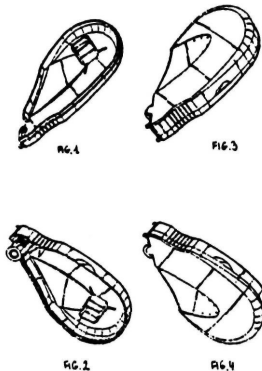


Fig. 1

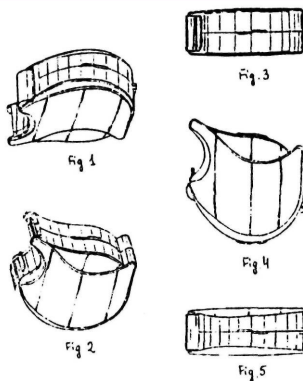
19⁰² 735 1999 10 06 (18785) Pierwsz. 1999 04 07 (CH)
 Ray Technology Group B.V., Druenen, (NL)
 Twórcy: van den Berg Jos A.P.W.
 Podstawka na wyposażenie biurowe



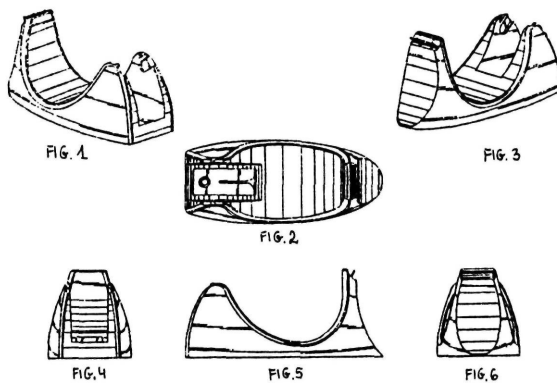
19⁰² 736 1999 10 06 (18786) Pierwsz. 1999 04 07 (CH)
 Ray Technology Group B.V., Drunen, (NL)
 Twórcy: van den Berg Jos A.P.W.
 Zasobnik taśmy



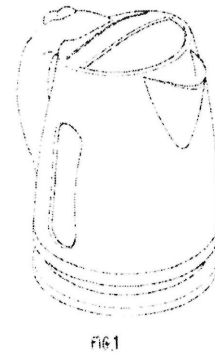
19⁰² 737 1999 10 06 (18787) Pierwsz. 1999 04 07 (CH)
 Ray Technology Group B.V., Drunen, (NL)
 Twórcy: van den Berg Jos A.P.W.
 Zasobnik do przechowywania w etui



19⁰² 738 1999 10 06 (18788) Pierwsz. 1999 04 07 (CH)
 Ray Technology Group B.V., Drunen, (NL)
 Twórcy: van den Berg Jos A.P.W.
 Zasobnik



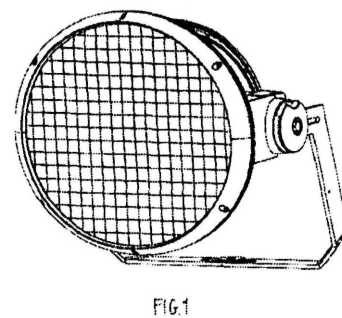
7⁰² 739 1999 10 07 (18794) Pierwsz. 1999 04 08 (WO)
 KONINKLIJKE PHILIPS ELECTRONICS N.V., Eindhoven, (NL)
 Twórcy: Bouhuys Louis Johan
 Czajnik bezprzewodowy



7⁰² 740 1999 10 07 (18795) Pierwsz. 1999 04 08 (WO)
 KONINKLIJKE PHILIPS ELECTRONICS N.V., Eindhoven, (NL)
 Twórcy: Bouhuys Louis Johan
 Czajnik bezprzewodowy



26⁰³ 741 1999 10 08 (18803) Pierwsz. 1999 04 09 (WO)
 KONINKLIJKE PHILIPS ELECTRONICS N.V., Eindhoven, (NL)
 Twórcy: Van Klinken Dido
 Reflektor



9⁰³ 742 1999 10 07 (18806) Mieżyński Andrzej, Suchy Las, (PL),
 Mieżyński Bogdan, Szczecin, (PL), Wielopolski Paweł, Szczecin, (PL),
 Taranda Maciej, Szczecin, (PL)
 Opakowanie

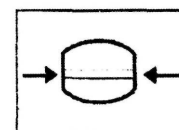
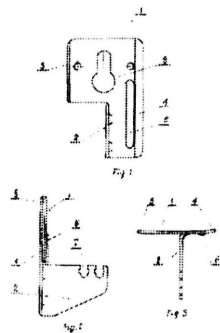


Fig. 2

8⁰⁸ 743 1999 10 21 (18859) Kaczmarczyk Tadeusz, Świdnica, (PL), Kaczmarczyk Michalina, Świdnica, (PL)
Wieszak do grzejnika



10⁰⁷ 744 1999 10 22 (18874) Pierwsz. 1999 04 23 (WO)
TAG Heuer SA, Marin, (CH)
Twórcy: Schöpfer Eddy
Bransoleta do zegarka



FIG. 1

10⁰⁷ 745 1999 10 22 (18875) Pierwsz. 1999 04 23 (WO)
TAG Heuer SA, Marin, (CH)
Twórcy: Schöpfer Eddy
Koperta zegarka



FIG. 1

10⁰² 746 1999 10 22 (18876) Pierwsz. 1999 04 23 (WO)
TAG Heuer SA, Marin, (CH)
Twórcy: Schöpfer Eddy
Zegarek na rękę z bransoletą



FIG. 1

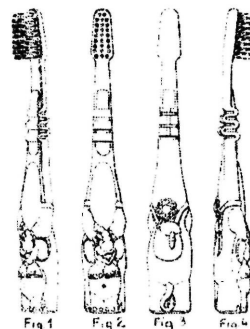


FIG. 2

6⁰⁶ 747 1999 10 27 (18900) Kler Piotr, Dobrodzień, (PL)
Poducha fotela



4⁰² 748 1999 10 28 (18905) Pierwsz. 1999 04 30 (GB)
SmithKline Beecham GmbH & Co.KG, Buhl (Baden), (DE)
Twórcy: Landauer Harry
Szczotka do zębów



4⁰² 749 1999 10 28 (18906) Pierwsz. 1999 04 30 (GB)
SmithKline Beecham GmbH & Co.KG, Buhl (Baden), (DE)
Twórcy: Landauer Harry
Nakładka na szczotkę do zębów



15⁰² 750 1999 10 28 (18909) Pierwsz. 1999 04 28 (DE)
EMU Unterwasserpumpen GmbH, Hof, (DE)
Twórcy: Etschel Helmut, Spörl Helmut
Śmigło do mieszania cieczy

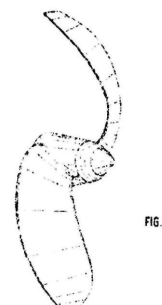


FIG. 1

9⁰¹ 751 2000 01 05 (19265) Pierwsz. 1999 07 09 (DE)
Henkel Kommanditgesellschaft auf Aktien, Düsseldorf, (DE)
Twórcy: Weltgen Paul-Otto, Muehlhausen Georg
Butelka, zwłaszcza do płynnych środków czyszczących

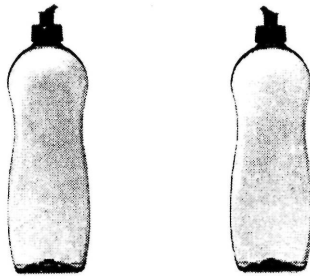


Fig. 1

Fig. 2

9⁰⁷ 752 2000 01 07 (19277) Pierwsz. 1999 07 17 (GB)
Crown Cork & Seal Technologies Corporation, Alsip, (US)
Twórcy: Collins Malcolm George
Kołpak zamykający



24⁰¹ 753 2000 01 07 (19279) Pierwsz. 1999 07 12 (WO)
TRILUX-LENZE GmbH + Co. KG, Arnsberg, (DE)
Twórcy: Lehrich Karl
Oprawa lampy jarzeniowej

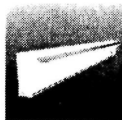


Fig. 1



Fig. 2

9⁰⁵ 754 2000 01 11 (19284) SORAYA S.A., Warszawa, (PL)
Twórcy: Stefanowski Michał
Pojemnik



Fig. 1

23⁰³ 755 200001 13 (19291) Pierwsz. 1999 07 13 (IT)
STEEL HOLDING SA, Luxembourg, (LU)
Twórcy: Nibolin Silvestra
Grzejnik

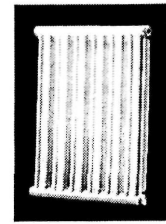
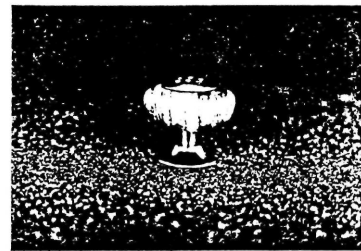


FIG. 1

8⁰⁶ 756 2000 01 14 (19296) Gajek Andrzej, Toruń, (PL)
Uchwyt meblowy



6⁰⁶ 757 2000 01 14 (19297) DOMEKO Wojtaś Józef,
Wesoła, (PL)
Zestaw elementów meblowych

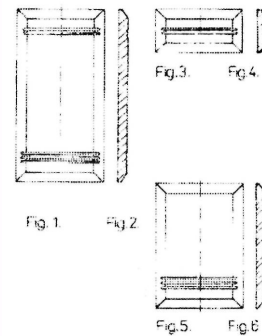


Fig. 1

Fig. 2

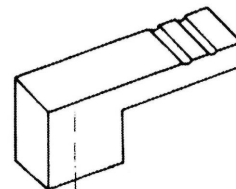
Fig. 3

Fig. 4

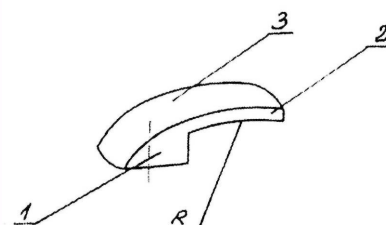
Fig. 5

Fig. 6

8⁰⁶ 758 2000 01 24 (19321) Gajek Andrzej, Toruń, (PL)
Uchwyt meblowy



8⁰⁶ 759 2000 01 24 (19322) Gajek Andrzej, Toruń, (PL)
Uchwyt meblowy



8⁰⁶ 760 2000 01 24 (19323) Gajek Andrzej, Toruń, (PL)
Uchwyt meblowy

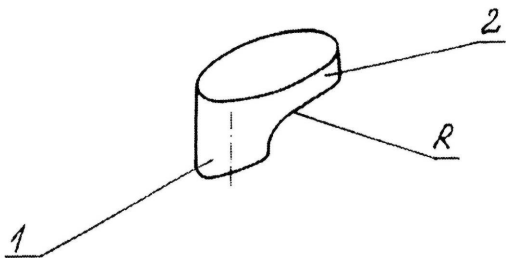


fig. 1

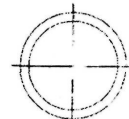


fig. 2

9⁰⁵ 761 2000 01 25 (19333) Leja Zdzisław, Odolanów, (PL)
Przybornik samochodowy

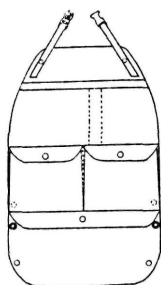
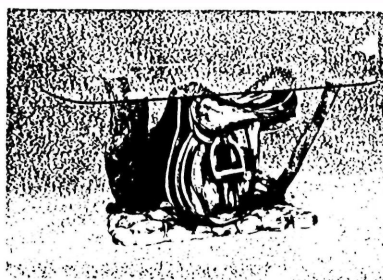


Fig. 1

6⁰³ 765 2000 01 31 (19360) Zakład Usługowo-Produkcyjno-Handlowy NIKO S.C. Import-Eksport Jolanta Stawecka. Jerzy Stawecki, Nowa Sól, (PL)
Twórcy: Stawecki Jerzy
Stolik



25⁰¹ 762 2000 01 26 (19335) Geiger Peter, Neumarkt, (DF.)
Kostka brukowa

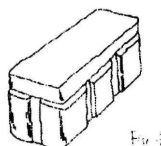


Fig. 1

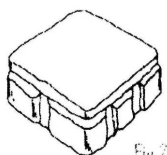


Fig. 2

13⁰³ 766 2000 02 04 (19399) Pierwsz. 1999 08 05 (GB)
APW Electronics Limited, Eastsiegh, (GB)
Twórcy: Horne David
Rama instalacyjna



Fig. 1

23⁰³ 763 2000 01 27 (19346) Pierwsz. 1999 07 27 (IT)
GLOBAL di FARDELLI OTTORINO & C.s.a.s., Rogno, (IT)
Twórcy: Fardelli Davide
Moduł dla grzejnika do instalacji grzewczej

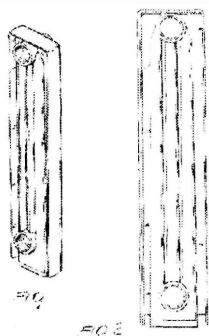


Fig. 1

Fig. 2

1⁰¹ 767 2000 02 08 (19427) Pukin Edward, Elbląg, (PL)
Twórcy: Pukin Edward
Wyrób cukierniczy



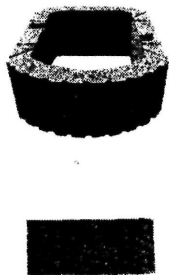
Fig. 1



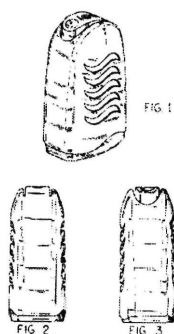
Fig. 2

9⁰³ 764 2000 01 28 (19355) Ziaja Ltd Zakład Produkcji Leków Sp z o.o., Gdańsk-Matarnia, (PL)
Pudełko

25⁰¹ 768 2000 02 08 (19428) Pierwsz. 1999 08 09 (AT)
 BETONWERK RIEDER Gesellschaft m.b.H., Maishofen, (AT)
 Twórcy: Stöckl Josef
 Bloczek budowlany



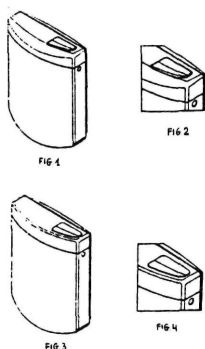
28⁰³ 769 2000 02 10 (19441) Pierwsz. 1999 08 10 (US) S.C.
 JOHNSON & SON, INC., Racine, (US)
 Twórcy: Ferner Paul E.
 Dozownik



26⁰² 770 2000 02 11 (19446) Kozakiewicz Michał, Piława
 Górna, (PL)
 Lampa nagrobna



23⁰² 771 2000 02 18 (19475) Pierwsz. 1999 08 19 (WO)
 Friatec Aktiengesellschaft, Mannheim, (DE)
 Twórcy: Bauer Hilmar
 Pojemnik przepłukiwany strumieniem wody



7⁰² 772 2000 02 22 (19490) Pierwsz. 1999 08 23 (WO)
 KONINKLIJKE PHILIPS ELECTRONICS N.V., Eindhoven,
 (NL)
 Twórcy: Hoard David Wesley, Martres Eduardo Walter
 Frytkownica

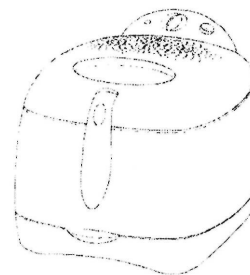


Fig. 1

7⁰² 773 2000 02 22 (19491) Pierwsz. 1999 08 23 (WO)
 KONINKLIJKE PHILIPS ELECTRONICS N.V., Eindhoven,
 (NL)
 Twórcy: Hoard David Wesley, Martres Eduardo Walter
 Frytkownica

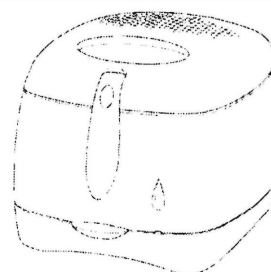


Fig. 1

12¹⁶ 774 2000 02 25 (19509) Pierwsz. 1999 08 27 (CZ)
 SKODA AUTO a.s., Mlada Boleslav, (CZ)
 Twórcy: van Braeckel Dirk
 Szyba przednia samochodu

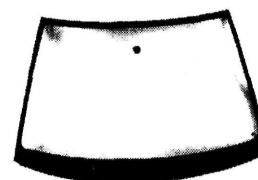


Fig. 1

12¹⁶ 775 2000 02 25 (19510) Pierwsz. 1999 08 27 (CZ)
 SKODA AUTO a.s., Mlada Boleslav, (CZ)
 Twórcy: van Braeckel Dirk
 Maska przednia samochodu

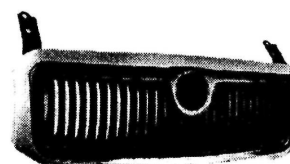


Fig. 1

12¹⁶ 776 2000 02 25 (19511) Pierwsz. 1999 08 27 (CZ)
 SKODA AUTO a.s., Mlada Boleslav, (CZ)
 Twórcy: van Braeckel Dirk
 Błotnik przedni, lewy samochodu

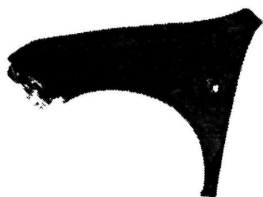


Fig. 1

28⁰³ 780 2000 02 28 (19530) Pierwsz. 1999 08 31 (FR)
 CALOR SA, Lyon, (FR)
 Twórcy: Gudefin Jacques
 Suszarka

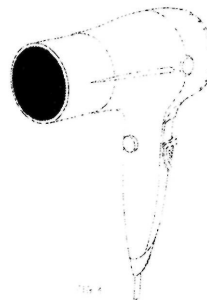


Fig. 1

12¹⁶ 777 2000 02 25 (19512) Pierwsz. 1999 08 27 (CZ)
 SKODA AUTO a.s., Mlada Boleslav, (CZ)
 Twórcy: van Braeckel Dirk
 Błotnik przedni, prawy samochodu



Fig. 1

25⁰² 781 2000 02 29 (19533) Pierwsz. 1999 09 01 (NO)
 Norsk Hydro ASA, Oslo, (NO)
 Twórcy: Tryti Stein Frode, Solli Arne
 Panel sufitowy

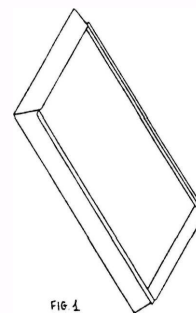


Fig. 1

12¹⁶ 778 2000 02 25 (19513) Pierwsz. 1999 08 27 (CZ)
 SKODA AUTO a.s., Mlada Boleslav, (CZ)
 Twórcy: van Braeckel Dirk
 Zderzak przedni samochodu

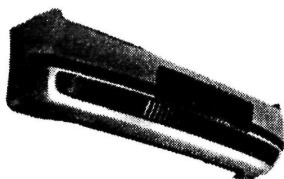
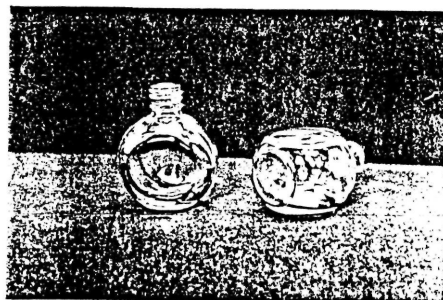


Fig. 1

9⁰¹ 782 2000 03 06 (19561) HUTA SZKŁA CZECHY S.A.
 Trąbki, (PL)
 Twórcy: Bylinka Mirosław
 Butelka



12¹⁶ 779 2000 02 25 (19514) Pierwsz. 1999 08 27 (CZ)
 SKODA AUTO a.s., Mlada Boleslav, (CZ)
 Twórcy: van Braeckel Dirk
 Pokrywa silnika samochodu

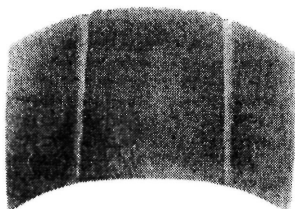


Fig. 1

9⁰¹ 783 2000 03 06 (19562) HUTA SZKŁA CZECHY S.A.
 Trąbki, (PL)
 Twórcy: Miernicka Alina
 Słoik

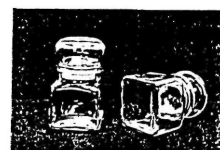
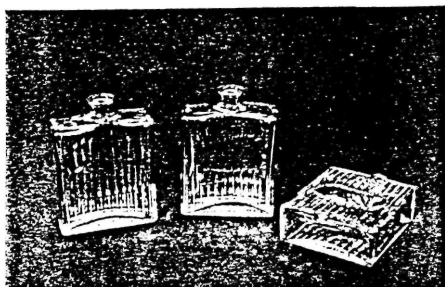


Fig. 1

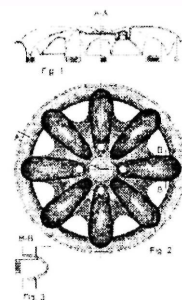


Fig. 2

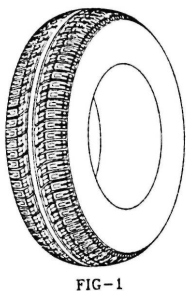
9⁰¹ **784** 2000 03 06 (19563) HUTA SZKŁA CZECHY S.A.,
 Trąbki, (PL)
 Twórcy: Bylinka Mirosław
 Butelka



12¹⁶ **788** 2000 03 16 (19632) Adam Górecki, Roman
 Górecki, Kęty, (PL)
 Kołpak do kół samochodu



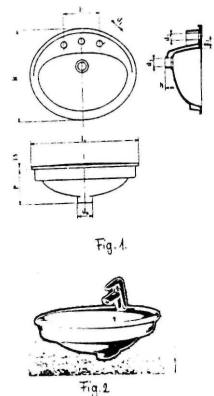
12¹⁵ **785** 200003 10 (19578) Pierwsz. 1999 09 17 (US)
 THE GOODYEAR TIRE & RUBBER COMPANY. Akron,
 (US)
 Twórcy: Boznar Silvo, Heinen Richard, Cambron Anne-France
 Gabrielle Jeanne-Marie, de Briey-Terlinden Pascale
 Opona



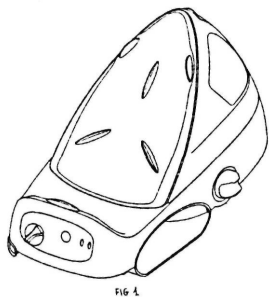
9⁰¹ **789** 2000 03 20 (19635) Grodkowskie Zakłady
 Wytwarzania Metalowych, Grodków, (PL)
 Twórcy: Kostrzewa Arkadiusz
 Butla gazowa



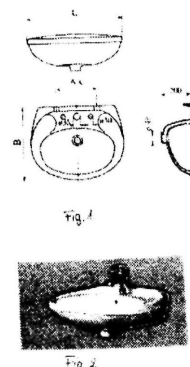
23⁰² **790** 1998 1221 (21641) CERSANIT SA, Kielce, (PL)
 Twórcy: Chudzik Józef, Jarzęcki Józef, Boniaszczuk Arkadiusz
 Umywalka



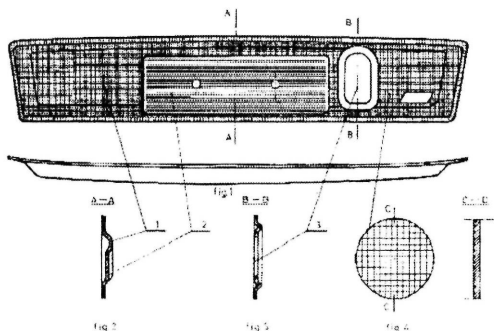
7⁰⁵ **786** 2000 03 15 (19603) Pierwsz. 1999 09 16 (FR)
 CALOR S.A., Lyon, (FR)
 Twórcy: Powell Dick
 Podstawka pod żelazko na parę



23⁰² **791** 1998 12 21 (21642) CERSANIT SA, Kielce, (PL)
 Twórcy: Chudzik Józef, Jarzęcki Józef, Boniaszczuk Arkadiusz
 Umywalka



12¹⁶ **787** 2000 03 17 (19630) Konieczny Henryk Zakład
 Tworzyw Sztucznych i Wytwarzania Różnych HEKO, Czeremno,
 (PL)
 Listwa ozdobna tyłu samochodu



23⁰² 792 1998 12 21 (21643) CERSANIT SA, Kielce. (PL)
 Twórcy: Chudzik Józef
 Półpostument

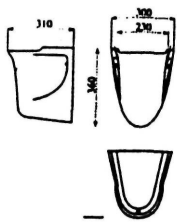


Fig. 1.



Fig. 2.

12¹⁶ 793 1999 04 14 (21933) AVISA A.i L.Kujawa, Fasty, (PL)
 Twórcy: Kujawa Andrzej
 Nakładka progowa do samochodu

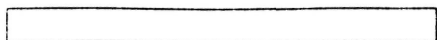


Fig. 1

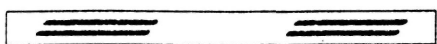


Fig. 2

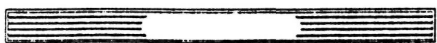


Fig. 3

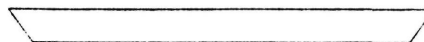


Fig. 1

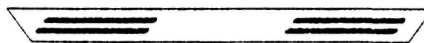


Fig. 2

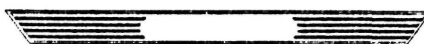
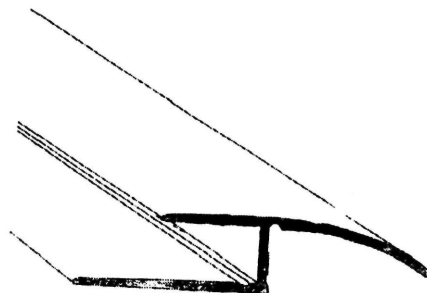
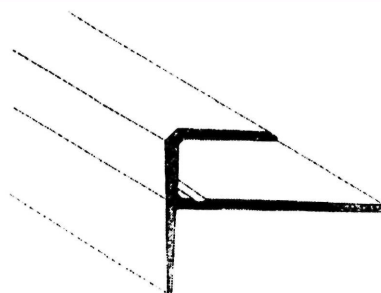


Fig. 3

25⁰² 795 1998 09 14 (22022) Wesołowska Małgorzata «MIDAS», Kielce, (PL)
 Listwa montażowa do podłóg panelowych



25⁰² 796 1998 09 14 (22023) Wesołowska Małgorzata «MIDAS», Kielce, (PL)
 Listwa montażowa do podłóg panelowych



12¹⁶ 794 1999 04 14 (21934) AVISA A.i L.Kujawa, Fasty, (PL)
 Twórcy: Kujawa Andrzej
 Nakładka progowa do samochodu

E. ZNAKI TOWAROWE

263

REJESTRACJA KRAJOWA
(znaki towarowe, znaki towarowe wspólne)

(od nr 137530 do nr 138530)

Poniższe zestawienie zawiera kolejno: numer rejestru znaków towarowych lub rejestru wspólnych znaków towarowych, datę zgłoszenia znaku towarowego, od której trwa prawo z rejestracji znaku, po skrócie «Pierwsz.» podana jest data zgłoszenia lub wystawienia oraz w nawiasie kod kraju, w którym dokonano zgłoszenia lub wystawienia, następnie nazwa i siedziba uprawnionego na rzecz którego został zarejestrowany znak towarowy z kodem kraju, wykaz towarów (usług), do których oznaczenia znak jest przeznaczony, klasy towarowe, zarejestrowany znak towarowy, (bez uwzględniania barw), zastrzeżenia kolorów.

137530 1997 09 25 Lactina Suisse Panchaud SA. Puidoux-Gare, (CH). **Towary:** produkty weterynaryjne; mleko przemysłowe (sztuczne) dla odżywiania zwierząt, wołów, prosiąt, kur i owiec, preparaty odżywcze zawierające mleko przeznaczone dla zwierząt; klasy: 5 i 31.



Lactina

CFE: 2.1, 3.4, 26.1, 27.5, 29.1

Kolory znaku: biały, szary, czarny, czerwony

137531 1993 10 12 INTERNET SERVICES CORPORATION. Charlotte. (US). **Towary i usługi:** taśmy i kasety z nagraniami dźwiękowymi, taśmy i kasety z nagraniami video prezentującymi treści i porady dotyczące: sprzedaży, szkolenia, nauczania, motywacji dla przedsiębiorców i businessmenów, oraz zagadnienia dotyczące indywidualnej osobistej motywacji; publikacje, a mianowicie książki i magazyny prezentujące treści i porady dotyczące: sprzedaży, szkolenia, nauczania, motywacji dla przedsiębiorców oraz zagadnienia dotyczące indywidualnej, osobistej motywacji, materiały reklamowe ułatwiające sprzedaż, a mianowicie kalendarze, pióra, notatniki dotyczące spotkań, ulotki, broszury, drukowane wkładki i arkusze prezentujące zagadnienia osobiste i/lub dotyczące sprzedaży, zorientowane na sprzedaż, szkolenia, nauczanie i motywację i przeznaczone dla przedsiębiorców i businessmenów, usługi, których celem jest pomoc w prowadzeniu interesów osób trzecich w zakresie dystrybucji w/w towarów (z wyłączeniem transportu), obejmujące obsługę księgową, zbieranie i ewidencjonowanie zamówień od osób bezpośrednio działających na rynku w zakresie tych towarów, organizacja dostaw, szkolenie w zakresie prowadzenia interesów poprzez organizację seminariów, spotkań, konferencji i sesji; klasy: 9, 16, 35 i 41.

INTERNET SERVICES CORPORATION

137532 1995 02 24 New World Publishing Polska Spółka z o.o. Warszawa, (PL). **Towary i usługi:** programy komputerowe; artykuły papiernicze i introligatorskie, papier, karton, papeteria, artykuły biurowe, tworzywa sztuczne do pakowania, opakowania

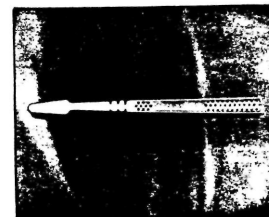
z tworzyw sztucznych, papieru i kartonu, wydawnictwa, drukowane publikacje, dzienniki, czasopisma, książki, fotografie; pakowanie i dystrybucja towarów; usługi wydawnicze i poligraficzne, w tym usługi w zakresie wydawnictw elektronicznych i fonograficznych; usługi informatyczne; klasy: 9, 16, 39, 40, 41 i 42.

Warsaw Business Journal

137533 1996 04 11 Edipresse S.A., Lozanna. (CH). **Towary i usługi:** dzienniki, czasopisma, periodyki, prospekty, książki, plakaty, kalendarze; usługi reklamowe z wykorzystaniem wszystkich metod słownych, dźwiękowych oraz technik audiowizualnych i multimedialnych; klasy: 16 i 35.

VIVA !

137534 1996 08 28 Beecham Group p.l.c., Brentford. (GB). **Towary:** szczoteczki do zębów; klasa 21.



CFE: 10.5, 29.1

Kolory znaku: niebieski, biały

137535 1996 10 18 Sport Premium Spółka z o.o., Warszawa, (PL). **Towary i usługi:** kosmetyki, artykuły perfumeryjne, dezodoranty osobiste, środki do pielęgnacji włosów, środki do pielęgnacji zębów, mydła, środki myjące, środki czyszczące; żywność dietetyczna i odżywki dla sportowców, witaminy; rowery, akcesoria i części zamienne do rowerów; artykuły sportowe, przyrządy gimnastyczne, części ubiorów sportowych, torby na sprzęt sportowy, akcesoria do gier sportowych, rowery treningowe, gry, zabawki; reklamowanie radiowe, telewizyjne, rozlepianie plakatów reklamowych, rozpowszechnianie ogłoszeń reklamowych, rozpowszechnianie materiałów reklamowych; doradztwo zawodowe i propagandowe zdrowego stylu życia i sprawności fizycznej, pośrednictwo i organizowanie ruchu fitness; klasy: 3, 5, 12, 28, 35 i 42.



CFE: 21.3, 27.5, 29.1

Kolory znaku: czerwony, czarny, biały

137536 1996 10 18 Sport Premium Spółka z o.o., Warszawa, (PL). **Towary i usługi:** kosmetyki, artykuły perfumeryjne, dezodoranty osobiste, środki do pielęgnacji włosów, środki do pielęgnacji zębów, mydła, środki myjące, środki czyszczące; żywność dietetyczna i odżywki dla sportowców, witaminy; rowery, akcesoria i części zamienne do rowerów; artykuły sportowe, przyrządy gimnastyczne, części ubiorów sportowych, torby na sprzęt sportowy, akcesoria do gier sportowych, rowery treningowe, gry, zabawki; reklamowanie radiowe, telewizyjne, rozlepianie plakatów reklamowych, rozpowszechnianie ogłoszeń reklamowych, rozpowszechnianie materiałów reklamowych; doradztwo zawodowe i propagowanie zdrowego stylu życia i spraw-

ności fizycznej, pośrednictwo i organizowanie ruchu fitness; klasy: 3, 5, 12, 28, 35 i 42.

SPORT PREMIUM

137537 1996 10 24 Edipresse S.A.. Lozanna. (CH). **Towary i usługi:** dzienniki, czasopisma, periodyki, prospekty, książki, plakaty, kalendarze; usługi reklamowe z wykorzystaniem wszystkich metod słownych, dźwiękowych oraz technik audiowizualnych oraz multimedialnych; usługi biur turystycznych, czarterowanie, organizowanie podróży i wycieczek, pilotaż; usługi związane z organizacją wypoczynku; usługi w zakresie rezerwacji hoteli i pensjonatów, prowadzenie domów turystycznych i wypoczynkowych; usługi w zakresie gabinetów kosmetycznych i salonów piękności; klasy: 16, 35, 39, 41, 43 i 44.



CFE: 24.17, 27.5, 29.1

Kolory znaku: biały, czerwony, czarny

137538 1996 10 25 Viking Office Products, Inc.. Torrance, (US). **Towary i usługi:** urządzenia i przyrządy: naukowe, żeglarskie, geodezyjne, elektryczne, fotograficzne, kinematograficzne, optyczne, wagowe, pomiarowe, sygnalizacyjne, kontrolne, do ratowania życia, do celów dydaktycznych, urządzenia do nagrywania, transmisji, reprodukcji dźwięku lub obrazu, magnetyczne nośniki danych, płyty (dyski) z nagraniami, automaty sprzedające i mechanizmy do urządzeń uruchamianych przez wrzucenie monety lub żetonu, kasy sklepowe, maszyny liczące, komputery i sprzęt przetwarzający dane, urządzenia do gaszenia ognia; papier, tektura i wyroby z tych materiałów nie zawarte w innych klasach, druki, materiały introligatorskie, materiały fotograficzne, materiały piśmienne, kleje do materiałów piśmiennych lub do celów domowych, pędzle malarskie, maszyny do pisania i sprzęt biurowy (z wyjątkiem mebli), materiały szkoleniowe i instruktażowe (z wyjątkiem aparatów), materiały z tworzyw sztucznych do pakowania (nie zawarte w innych klasach), karty do gry, matryce (nie tylko ręczne); kauczuki, gutaperka, żywica, azbest, mika i wyroby z tych materiałów nie ujęte w innych klasach, tworzywa sztuczne w formie wyciśniętej stosowane w produkcji, materiały uszczelniające, pakuły, materiały izolacyjne, rury elastyczne (połączenia rurowe) niemetalowe; meble, lustra, ramki obrazowe, wyroby (nie ujęte w innych klasach) z drewna, korka, trzciny, wikliny, rogu, kości, kości słoniowej, fiszbinów, muszli, bursztynu, macicy perłowej, sepiolitu, imitacji tych surowców lub z tworzyw sztucznych; przybory kuchenne i gospodarstwa domowego oraz pojemniki wykonane nie z metali szlachetnych ani nie pokrywane nimi); grzebienie i gąbki, pędzle (z wyjątkiem pędzli malarskich), materiały do wytwarzania pędzli, sprzęt do czyszczenia, wełna (wata) stalowa, nie przerobione lub półprzetworzone szkło (z wyjątkiem szkła stosowanego w budownictwie), wyroby szklane, porcelanowe i fajansowe nie zawarte w innych klasach; podawanie potraw i napojów, załatwienie formalności związanych z tymczasowym pobytem w zakładach, opieka medyczna, higieniczna i kosmetyka, usługi weterynaryjne i rolnicze, usługi prawnicze, badania naukowe i przemysłowe; programowanie komputerowe; usługi katalogowej sprzedaży detalicznej; dostawa towarów przez pocztę; klasy: 9, 16, 17, 20, 21, 39, 42, 43 i 44.

VIKING DIRECT

137539 1996 11 18 Internet World Media, Inc.. Westport, (US). **Towary i usługi:** programy komputerowe i oprogramowanie systemowe komputerów, komputerowe bazy danych na nośnikach, publikacje odczytywane lub emitowane przez środki elektroniczne, pamięci CD ROM, płyty kompaktowe, płyty optyczne, kasety, dyski i taśmy komputerowe, środki przechowywania informacji, danych, sygnałów, obrazów i dźwięku, nośniki informacji

do odczytu maszynowego; usługi w zakresie łączności, informacja w zakresie łączności i emisji radiowych za pomocą środków elektronicznych, poczta elektroniczna, usługi w zakresie emisji radiowych, transmisja komunikatów i obrazów wspomagana komputerowo, wysyłka komunikatów, usługi łączności środkami elektronicznymi, usługi telekomunikacyjne, usługi łączności wykorzystujące komputery; klasy: 9 i 38.

INTERNET WORLD

137540 1996 11 19 Tetra Laval Holdings & Finance S. A.. Pully, (CH). **Towary i usługi:** produkty chemiczne do konserwowania żywności; metalowe zbiorniki do sezonowania i przechowywania żywności; urządzenia przemysłu spożywczego w szczególności maszyny do przetwarzania lodów, wypieku wafli, pakowania wafli; przenośniki, powlekarzki, wyciskarki, zasilacze, maszyny do napełniania i pakowania, zamrażarki i ich armatura (tunel do utwardzania i mrożenia), miksery, maszyny do wytwarzania lodów, pompy i zawory stosowane w przemyśle spożywczym, maszyny do zawijania, formiarki, napełniarki produktów masowych, aparaty do filtrowania membranowego płynnych artykułów spożywczych, aparaty filtracyjne, aparaty do homogenizacji i przepompowywania płynnych artykułów spożywczych, aparaty do ekstrakcji produktów spożywczych, aparaty do odparowywania produktów spożywczych, aparaty do zagęszczania zawieszonych produktów spożywczych i farmaceutycznych, dekantery, aparaty do mieszania lub dozowania płynnych artykułów wypełniających, aparaty destylujące do odzyskiwania środków aromatycznych w zawieszonych produktach spożywczych, aparaty do regulacji zawartości tłuszczu w zawieszonych produktach wypełniających, szczególnie w mleku, aparaty czyszczące, aparaty do wymuszania cyrkulacji wody i detergentów myjących maszyny stosowane do produkcji płynnych artykułów spożywczych; systemy komputerowe stosowane do kontroli przetworstwa artykułów spożywczych oraz systemów pakowania; aparaty do kontroli zawartości lub proporcji tłuszczu i/lub dodatków w całkowitej zawartości substancji stałych w mleku lub śmietanie, aparaty i przyrządy do ważenia, mierzenia i ustalania proporcji; urządzenia do ogrzewania, gotowania, chłodzenia, urządzenia do obróbki termicznej artykułów spożywczych; wymienniki ciepła, homogenizatory, pasteryzatory, sterylizatory; papier i tektura, pojemniki do pakowania oraz materiał do pakowania z papieru lub papieru pokrytego plastykiem, torby i worki do pakowania i przechowywania produktów spożywczych i innych produktów płynnych, pojemniki na lody, rękawy na różki wafelowe; mleko i produkty mleczne, oleje jadalne; lody, stabilizatory do lodów; wody mineralne i gazowane oraz inne napoje bezalkoholowe, napoje owocowe i soki owocowe; usługi instalacyjne i obsługa posprzedażna sprzętu i urządzeń dla przemysłu spożywczego; klasy: 1, 6, 7, 9, 11, 16, 29, 30, 32 i 37.

TETRA PAK

137541 1996 11 19 Tetra Laval Holdings & Finance S. A.. Pully, (CH). **Towary i usługi:** produkty chemiczne do konserwowania żywności; metalowe zbiorniki do sezonowania i przechowywania żywności; urządzenia przemysłu spożywczego w szczególności maszyny do przetwarzania lodów, wypieku wafli, pakowania wafli, przenośniki, powlekarzki, wyciskarki, zasilacze, maszyny do napełniania i pakowania, zamrażarki i ich armatura (tunel do utwardzania i mrożenia), miksery, maszyny do wytwarzania lodów, pompy i zawory stosowane w przemyśle spożywczym, maszyny do zawijania, formiarki, napełniarki produktów masowych, aparaty do filtrowania membranowego płynnych artykułów spożywczych, aparaty filtracyjne, aparaty do homogenizacji i przepompowywania płynnych artykułów spożywczych, aparaty do ekstrakcji produktów spożywczych, aparaty do odparowywania produktów spożywczych, aparaty do zagęszczania zawieszonych produktów spożywczych i farmaceutycznych, karafki, aparaty do mieszania lub dozowania płynnych artykułów

wypełniających, aparaty destylujące do odzyskiwania środków aromatycznych w zawieszonych produktach spożywczych, aparaty do regulacji zawartości tłuszczu w zawieszonych produktach wypełniających, szczególnie w mleku, aparaty czyszczące, aparaty do wymuszania cyrkulacji wody i detergentów myjących maszyny stosowane do produkcji płynnych artykułów spożywczych; systemy komputerowe stosowane do kontroli przetworstwa artykułów spożywczych oraz systemów pakowania, aparaty do kontroli zawartości lub proporcji tłuszczu i/lub dodatków w całkowitej zawartości substancji stałych w mleku lub śmietanie, aparaty i przyrządy do ważenia, mierzenia i ustalania proporcji; urządzenia do ogrzewania, gotowania, chłodzenia, urządzenia do obróbki termicznej artykułów spożywczych; wymienniki ciepła, homogenizatory, pasteryzatory, sterylizatory; papier i tektura, pojemniki do pakowania oraz materiały do pakowania z papieru lub papieru pokrytego plastykiem, torby i worki do pakowania i przechowywania produktów spożywczych i innych produktów płynnych, pojemniki na lody, rękawy na różki waflowe; lody, stabilizatory do lodów; wody mineralne i gazowane oraz inne napoje bezalkoholowe; napoje owocowe i soki owocowe; usługi instalacyjne i obsługa posprzedażna sprzętu i urządzeń dla przemysłu spożywczego; klasy: 1, 6, 7, 9, 11, 16, 30, 32 i 37.

TETRA

137542 1996 11 26 Raźniewska-Bogacz Marzena Wydawnictwo BOMIS PRESS. Poznań, (PL). Towary i usługi: periodyki, akcydensy, czasopisma, gazety, kalendarze, książki, broszury, etykiety, almanachy, katalogi, materiały do nauczania, materiały szkoleniowe, prospekty, afisze, plakaty, publikacje, druki, formularze; usługi w zakresie prowadzenia agencji reklamowej, marketingowej, zarządzanie zbiorami informatycznymi, bazami danych, badanie rynku, opinii, dystrybucja materiałów reklamowych, próbki, druków, prospektów, broszur, usługi w zakresie administrowania wystawami, targami; usługi w zakresie administrowania prawami autorskimi; klasy: 16, 35 i 42.

BOMIS

137543 1997 06 26 BP Amoco p.l.c., Londyn, (GB). Towary i usługi: metalowe zbiorniki gazu płynnego stacjonarne i wolnostojące, metalowe pojemniki do płynnego gazu, cysterny samochodowe do przewozu gazu płynnego; dystrybutory gazu płynnego jako paliwa dla pojazdów, osprzęt i części dystrybutorów gazu płynnego, aparatura kontrolna i pomiarowa do dystrybucji gazu płynnego; kasy rejestrujące, karty magnetyczne, kaski ochronne, neony, kasetony i tablice reklamowe świetlne, szyldy świecące; samochody-cysterny do przewozu gazu płynnego, wagony-cysterny do przewozu gazu płynnego; tablice ogłoszeniowe, prospekty, afisze, opakowania i torby tworzywowe; usługi transportu gazu płynnego samochodami-cysternami, usługi przewozu zbiorników do gazu płynnego i usługi przewozu zbiorników z gazem płynnym, usługi dystrybucji gazu płynnego dla pojazdów na stacjach paliw. klasy: 6, 9, 12, 16 i 39.



CFE: 26.4, 27.5, 29.1

Kolory znaku: czerwony, biały

137544 1997 07 29 POL-TOURS Spółka z o. o., Warszawa, (PL). Usługi: usługi biur turystycznych w zakresie turystyki krajowej i zagranicznej, usługi transportowe-przewóz osób drogą lądową, wodną i powietrzną; usługi turystyczne w zakresie rezerwacji hoteli i pensjonatów; klasy: 39 i 43.



CFE: 1.3,27.5,29.1

Kolory znaku: czerwony, czarny

137545 1997 07 29 POL-TOURS Spółka z o.o., Warszawa, (PL). Usługi: usługi biur turystycznych w zakresie turystyki krajowej i zagranicznej, usługi transportowe-przewóz osób drogą lądową, wodną i powietrzną; usługi turystyczne w zakresie rezerwacji hoteli i pensjonatów; klasy: 39 i 43.



CFE: 1.3,27.5,29.1

Kolory znaku: czerwony, czarny

137546 1997 09 16 EKO - TERM Spółka z o.o., Janczewice, (PL). Towary i usługi: budowlana stolarka otworowa z aluminium; elektryczne przewody grzejne, w tym do: ogrzewania pomieszczeń, ochrony przed zamarzaniem instalacji przemysłowych i ujęć wody pitnej, utrzymywania stałej temperatury w instalacjach przemysłowych, elektryczne folie i maty grzejne do ogrzewania sufitowego i podłogowego, termostaty do regulacji temperatury, telefony komórkowe; elektryczne grzejniki wolnostojące i naścienne; bitumiczne pokrycia dachowe, instalacje do odprowadzania wody z dachów, instalacje do odprowadzania wody opadowej z dachów do systemu kanalizacyjnego, drenaże, budowlana stolarka otworowa z PCV oraz z PCV z elementami aluminium; usługi instalatorskie w zakresie systemów elektrycznego ogrzewania, utrzymywania stałej temperatury, w tym instalowanie systemów elektrycznego podłogowego i sufitowego ogrzewania, usługowe instalowanie systemów ochrony mienia; transport samochodowy wszelkich towarów, zwłaszcza towarów wymienionych wyżej; doradztwo techniczne i technologiczne w zakresie budownictwa, w tym: elektrycznego ogrzewania pomieszczeń, zabezpieczania instalacji przemysłowych oraz wody pitnej przed zamarzaniem, utrzymywania stałej temperatury w instalacjach przemysłowych, zabezpieczania budowli przed wodą gruntową i opadową, systemów pokryć dachowych oraz odprowadzania z dachów wody za pomocą instalacji rynnowych i drenażowych; klasy: 6, 9, 11, 19, 37, 39 i 42.



CFE: 5.3, 27.5, 29.1

Kolory znaku: zielony, ciemnozielony

137547 1997 09 29 Okręgowa Spółdzielnia Mleczarska DAGNY w Strzelinie. Strzelin, (PL). Towary: mleko i produkty mleczne w tym masło, sery, śmietana, kefir, maślanka, jogurty, desery; klasa 29.



CFE: 24.9, 25.1, 25.5, 26.1, 27.5, 29.1

Kolory znaku: granatowy, biały, żółty, czerwony i jego odcienie, niebieski

137548 1997 09 29 Okręgowa Spółdzielnia Mleczarska DAGNY w Strzelinie. Strzelin, (PL). **Towary:** mleko i produkty mleczne w tym masło, sery. śmietana, kefir, maślanka, jogurty, desery; klasa 29.



CFE: 24.9, 25.1, 25.5, 26.1, 27.5, 29.1

Kolory znaku: zielony, biały, żółty, czerwony i jego odcienie, niebieski

137549 1997 10 24 Przedsiębiorstwo Projektowo-Uśugo we Systemów Telekomunikacyjnych i Konstrukcji Stalowych KONSTEL Spółka z o. o.. Wrocław, (PL). **Usługi:** pośrednictwo handlowe (bez kontaktu z towarem); generalne wykonawstwo robót budowlano-montażowych i instalacyjnych obiektów telekomunikacyjnych i radiokomunikacyjnych; usługi projektowe i kosztorysowe w branży telekomunikacyjnej, radiokomunikacyjnej konstrukcji stalowych i budowlanych; klasy: 35, 37 i 42.

KONSTEL

137550 1998 11 19 KOPAG Spółka z o.o.. Chrzanów, (PL). **Towary i usługi:** konstrukcje stalowe, drobne wyroby metalowe (galanteria metalowa); kabiny do instalacji transportu linowego (kabiny budowlane), kabiny okrętowe; usługi remontowe maszyn, usługi budowlane (dla inwestycji); ekspertyzy inżynierskie (dla inwestycji); klasy: 6, 12, 37 i 42.



CFE: 26.4, 26.11, 27.5, 29.1

Kolory znaku: czerwony, niebieski

137551 1998 01 13 Babiuch Ryszard Usługi Pogrzebowe LILIA. Sosnowiec, (PL). **Usługi:** usługi pogrzebowe (bez transportu); klasa 45.

LILIA

CFE: 27.5

137552 1998 02 05 Polska Telefonia Cyfrowa Spółka z o.o.. Warszawa, (PL). **Towary i usługi:** aparaty telefoniczne systemu telefonii komórkowej, urządzenia do nadawania, przekazywania i odbioru w systemie telefonii komórkowej, aparaty do rejestracji, przekazu i odtwarzania dźwięków i obrazów, urządzenia do przetwarzania informacji, urządzenia współpracujące z komputerami w zakresie przekazywania dźwięku i obrazu, przełączniki i przetworniki telefoniczne; usługi w zakresie: instalacji, obsługi i napraw systemów przekazywania dźwięku i obrazu w łączności radiofonicznej, telegraficznej, telefonicznej, telefaksowej, w systemie cyfrowym, instalacji i naprawy urządzeń telefonii komórkowej; usługi w zakresie: łączności, radiofonicznej, telegraficznej, telefonicznej, telefaksowej, przekazywanie dźwięku i obrazu, obsługa przekazu fonicznego i cyfrowego, transmitowania dźwięku i obrazu, organizowania systemów transmisyjnych dźwięku, obrazu i sygnału cyfrowego, usługi w zakresie zbierania i przekazywania informacji; klasy: 9, 37 i 38.

puls

137553 1998 02 23 Exel Oyj. Mäntyharju, (FI). **Towary:** maszty, wsporniki, elementy nośne oraz obudowy z materiałów kompozytowych dla sprzętu telekomunikacyjnego; półprzetworzone produkty z tworzyw sztucznych zbrojonych włóknem w postaci bloków, płyt, prętów, arkuszy, sznurów lub taśm. niemetalowe elementy usztywniające gasienice pojazdów śnieżnych, niemetalowe elementy do maszyn dziewiarskich, laminaty ze zbrojonych tworzyw sztucznych, niemetalowe rury elastyczne, niemetalowe złączki do rur, materiały izolacyjne, niemetalowe rurki do latawców, pręty izolacyjne do ciągników szynowych; niemetalowe materiały budowlane, ramy okienne, futryny, niemetalowe elementy usztywniające towarowe wagony kolejowe, niemetalowe rury dla budownictwa, wykonane z niemetalowych rur: teleskopowe maszty i słupy, drabiny, kratownice oraz wieże i struktury z kratownic, rurki szkieletowe latawców i lotni; niemetalowe uchwyty narzędzi, niemetalowe słupki ogrodzeń elektrycznych; artykuły sportowe i gimnastyczne nie ujęte w innych klasach, kijki do nart i akcesoria kijków do nart, kije i akcesoria do gier w piłkę podłogową, kije do gry w golfa, maszty do desek windsurfingowych, kije i akcesoria hokejowe, fińskie produkty do gry w basbal; klasy: 9, 17, 19, 20 i 28.

exel

137554 1998 04 16 Pierwsz. 1997 10 16 (KR). Samsung Techwinn Co., Ltd.. Changwon-si, (KR). **Towary:** kamery, kamery ze sprzężeniem ładunkowym (CCD kamery) i kamery wideo, wyłączając kamery mające zastosowanie w pomiarach, kontrolowaniu, sygnalizowaniu, sprawdzaniu, rejestrowaniu, ustalaniu i monitorowaniu ciśnienia bądź poziomu napełniania oraz używane na gruncie diagnostyki i terapii medycznych; klasa 9.

VEGA

CFE: 27.5

137555 1998 05 22 SOCIETE DU FIGARO S.A.. Paryż, (FR). **Towary i usługi:** dzienniki, czasopisma, periodyki, książki, plakaty, kalendarze; usługi reklamowe z wykorzystaniem wszystkich metod słownych, dźwiękowych oraz technik audio-wizualnych i multimedialnych; klasy: 16 i 35.

madame figaro

137556 1998 05 28 Machmar Anna, Kończak Tadeusz VERSO S.C. Wielkopolska Agencja Reklamowa. Poznań, (PL). **Towary i usługi:** torby do pakowania z papieru lub tworzyw sztucznych; usługi reklamowe, usługi w zakresie badania opinii, usługi w zakresie badania rynku, usługi w zakresie badania w dziedzinie działalności gospodarczej, usługi w zakresie wynajmowania miejsca dla umieszczenia ogłoszeń, usługi w zakresie organizowania wystaw handlowych, usługi w zakresie informacji handlowej, usługi w zakresie informacji o działalności gospodarczej; usługi w zakresie publikowania tekstów publicystycznych; klasy: 16, 35 i 41.

VERSO

CFE: 27.5, 29.1

Kolory znaku: biały, niebieski

137557 1998 06 10 Bęben Marian ALMAR Zakład Przetwórstwa Owoców i Warzyw oraz Produkcja Majonezu. Zalesiaki, (PL). **Towary:** cebula konserwowana, chrzan konserwowany, dżemy, groch konserwowany, grzyby konserwowane, kapusta kwaszona, kompoty, koncentrat pomidorowy, konserwy z owocami i z warzywami, korniszony, korniszony z jarzynami w occie, konfitury, marmolady, oliwki konserwowane, owoce i warzywa konserwowane, owoce i warzywa suszone, powidła, przecier pomodoro-

wy, sałatki owocowe i warzywne, soki warzywne do przyrządzenia potraw, zioła ogrodowe konserwowane; keczup, majonez, musztarda, ocet, sosy pomidorowe, sosy majonezowe, sosy pikantne sojowe; soki owocowe, soki warzywne, syropy do napojów, napoje owocowe, napoje warzywne, preparaty do przygotowania napojów; klasy: 29, 30 i 32.



CFE: 9.1, 24.9, 27.5, 29.1

Kolory znaku: zielony i odcienie, czerwony, żółty i odcienie, czarny

137558 1998 06 15 Skiba Jarosław Agencja «7 SEVEN». Kępno, (PL). **Towary i usługi:** dyskiety, płyty CD, programy komputerowe, programy komputerowe zawierające gry, kasety audio i video, błony filmowe, aparaty i instrumenty elektryczne i elektroniczne, sprzęt komputerowy i urządzenia peryferyjne, rzutniki pisma, fotokopiarki, faxy, telefony, kasety z taśmą barwioną, pojemniki z tonerem i atramentem, aparaty do odtwarzania dźwięku, słuchawki nagłowne, dyktafony, maszyny sumujące oraz do księgowania; pióra i ołówki, mazaki, gumki do wycierania, piórniki i etui do piór i ołówków, pastele, kredki, farby, pędzle, tablice suchościeralne, linijki, ekierki, krzywki, dziurkacze, spinacze, podkładki do pisania, materiały instruktażowe i do nauki, kalendarze, mapy, papeteria, reprodukcje graficzne, karty do gry, albumy do zdjęć i znaczków, pocztówki, widokówki, laurki okolicznościowe, fotografie, afisze, plakaty, tablice informacyjne, teczki konferencyjne, materiały klejące do artykułów piśmiennych, kalka techniczna i maszynowa, organizery biurowe, materiały fotograficzne, artykuły i sprzęt biurowy (z wyjątkiem mebli), maszyny do pisania, maszyny biurowe, taśmy nasączone tuszem do drukarek komputerowych, papier do kserokopiarek, taśmy do maszyn do pisania; sprzedawanie artykułów i sprzętu biurowego, artykułów papierniczych, higienicznych, czasopism, wyrobów do pisania, bindowanie, termobindowanie, powielanie dokumentów, wypożyczanie maszyn i urządzeń dla biur; dostarczanie transportem samochodowym artykułów papierniczych, poligraficznych, intrologatorskich i biurowych, dystrybucja towarów, zwłaszcza wydawnictw, artykułów biurowych i sprzętu biurowego, pakowanie towarów; klasy: 9, 16, 35 i 39.



CFE: 27.5

137559 1998 06 23 SCONTO POLSKA Spółka z o. o.. Warszawa, (PL). **Towary i usługi:** farby, pokosty, lakiery, bejce, barwniki, preparaty do konserwacji drewna, rozpuszczalniki i rozcieńczalniki, środki przeciwrzewne, preparaty zabezpieczające i konserwujące powierzchnie drewniane, metalowe; aparaty oświetleniowe, grzewcze, instalacje sanitarne, meble, lustra, ramy do obrazów; narzędzia używane w gospodarstwie domowym i w kuchni, przybory kuchenne, ręczne narzędzia do krojenia, siekania i prasowania zawarte w tej klasie; maty, dywany, wykładziny podłogowe, słomianki, linoleum; usługi budowlane, naprawy; klasy: 2, 11, 20, 21, 27 i 37.

MEBLE SCONTO
Radość wyboru,
najlepsze ceny!

CFE: 26.4, 26.13, 27.5, 29.1

Kolory znaku: biały, jasno-liliowy, ciemno-liliowy, popielaty

137560 1998 06 24 Wyższa Szkoła Humanistyczno-Ekonomiczna w Łodzi. Łódź, (PL). **Towary i usługi:** książki, skrypty, czasopisma; doradztwo handlowe oraz doradztwo i pomoc w zakresie: organizowania i kierowania działalnością gospodarczą, prowadzenia działalności gospodarczej i w zakresie zarządzania kadrowego; zarządzanie finansami przedsiębiorców; doradztwo w sprawach finansowych; organizowanie wycieczek, obozów i wczasów o charakterze rekreacyjno-turystycznym i poznawczym; edukacja obejmująca prowadzenie studiów wyższych na wszystkich kierunkach studiów, organizowanie oraz prowadzenie: konferencji, seminariów, sympozjów, konkursów edukacyjnych, kursów, usługowa działalność wydawnicza; badania naukowe i przemysłowe obejmujące wszystkie kierunki studiów wyższych, doradztwo w sprawach sprzętu komputerowego; klasy: 16, 35, 36, 39, 41 i 42.



CFE: 3.7, 20.7, 24.1, 27.5, 29.1

Kolory znaku: biały, bordowy, jasnobordowy

137561 1998 07 07 Karmańska-Taborowska Stanisława, Taborowski Zbigniew, Taborowski Jerzy Farby Artystyczne M.Karmański S.C.. Kraków, (PL). **Towary:** materiały dla artystów plastyków zwłaszcza farby artystyczne, płyny malarskie, tusze, farby renowacyjne i konserwatorskie, płyny malarskie i konserwatorskie, metale w proszku i foliach dla konserwatorów; materiały piśmiennicze biurowe i szkolne, farby szkolne, materiały papiernicze dla plastyków zwłaszcza farby artystyczne, płyny malarskie, tusze; klasy: 2 i 16.

KARMAŃSKI

CFE: 26.1, 26.4, 27.5, 29.1

Kolory znaku: biały, czerwony, czarny

137562 1998 07 15 PwC Business Trust. Nowy Jork, (US). **Towary i usługi:** oprogramowanie komputerowe (software) do stosowania w dziedzinie; księgowości, audytu, zarządzania, prowadzenia działalności gospodarczej, podatków, własności intelektualnej, konsultingu finansowego oraz prowadzenia sporów sądowych; materiały drukowane, publikacje, wydawnictwa z zakresu prowadzenia działalności gospodarczej, zarządzania informacjami, doskonalenia zawodowego, szkolenia personelu, komputerów oraz oprogramowania: książki edukacyjne, drukowane materiały do nauczania, skrypty, formularze, diagramy, segregatory do wpięcia luźnych arkuszy, dokumentacja związana z programami komputerowymi oraz instrukcje do korzystania z programów komputerowych, biuletyny informacyjne, raporty, broszury; usługi w zakresie prowadzenia interesów osób trzecich: usługi z zakresu księgowości, audytu (kontroli ksiąg i badania działalności gospodarczej), konsulting podatkowy, konsulting w zakresie fuzji

przedsiębiorstw, nabywania i zbywania udziałów i akcji, zarządzania i prowadzenia działalności gospodarczej, kierowania i zarządzania kadrami, równych warunków pracy, zasad premiowania pracowników, rynku pracy, międzynarodowego podziału pracy, opracowywania, organizowania i wdrażania polityki i programów zarządzania kadrami, prowadzenie badań rynku, świadczenie usług konsultingowych oraz udostępnianie informacji za pomocą globalnej sieci komputerowej, w dziedzinie usług z zakresu księgowości, audytu, konsultingu podatkowego, konsultingu w zakresie fuzji przedsiębiorstw, nabywania i zbywania udziałów i akcji, zarządzania i prowadzenia działalności gospodarczej zarządzania i kierowania kadrami oraz usług z zakresu marketingowych prac badawczych; usługi finansowe, usługi konsultingu finansowego oraz konsultingu w zakresie bankowych usług inwestycyjnych, ubezpieczeń i kalkulacji ubezpieczeniowych; usługi wyceny finansowej w zakresie przedsiębiorstw prowadzących działalność gospodarczą, zapasów, aktywów, wyposażenia, sprzętów, taboru, licencji, nieruchomości i własności intelektualnej; usługi wyceny nieruchomości; usługi zarządzania (zabezpieczenia się przed) ryzykiem, świadczenie usług konsultingu oraz udostępnianie informacji za pomocą globalnej sieci komputerowej w dziedzinie usług konsultingu finansowego oraz konsultingu w zakresie bankowych usług inwestycyjnych; ubezpieczeń oraz kalkulacji ubezpieczeniowych, usług wyceny finansowej w zakresie przedsiębiorstw prowadzących działalność gospodarczą, zapasów, aktywów, wyposażenia, sprzętu, taboru, licencji, nieruchomości i własności intelektualnej, usług wyceny nieruchomości oraz usług zarządzania (zabezpieczenia się przed) ryzykiem; usługi edukacyjne, prowadzenie nauczania, seminariów, konferencji, warsztatów w dziedzinie prowadzenia działalności gospodarczej, technologii informacji, komputerów, zarządzania, szkolenia, planowania finansowego i strategii inwestycyjnych; świadczenie usług konsultingu oraz udostępnianie informacji za pomocą globalnej sieci komputerowej, w dziedzinie prowadzenia działalności gospodarczej, technologii informacji, komputerów, zarządzania, szkolenia, planowania finansowego i strategii inwestycyjnych; usługi w zakresie arbitrażu, mediacji i alternatywnego rozstrzygnięcia i rozwiązywania sporów; wspomaganie sądowego postępowania spornego oraz sądowego rozwiązywania sporów; usługi konsultingu w zakresie technologii informacji; konsultingu dotyczącego ochrony środowiska, a mianowicie, opracowywanie planów rozwojowych i wdrożenia, badanie i weryfikacja norm w celu podporządkowania się ustawom o ochronie środowiska, przepisom wykonawczym oraz programom ochrony środowiska oraz świadczenie usług konsultingu oraz udostępnianie informacji za pomocą globalnej sieci komputerowej, w dziedzinie arbitrażu, mediacji i alternatywnego rozstrzygnięcia i rozwiązywania sporów, wspomaganie sądowego postępowania spornego oraz sądowego rozwiązywania sporów, konsultingu w zakresie technologii informacji oraz ochrony środowiska. klasy: 9, 16, 35, 36, 41 i 42.



CFE: 27.5

PwC

CFE: 27.5

137563 1998 07 15 PwC Business Trust. Nowy Jork, (US).
Towary i usługi: oprogramowanie komputerowe (software) do stosowania w dziedzinie: księgowości, audytu, zarządzania, prowadzenia działalności gospodarczej, podatków, własności intelektualnej, konsultingu finansowego oraz prowadzenia sporów sądowych; materiały drukowane, publikacje i wydawnictwa z zakresu prowadzenia działalności gospodarczej, zarządzania informacjami, doskonalenia zawodowego, szkolenia personelu, komputerów oraz oprogramowania: książki edukacyjne, drukowane materiały do nauczania, skrypty, formularze, diagramy, segregatory do wpinania luźnych arkuszy, dokumentacja związana z programami komputerowymi oraz instrukcje do korzystania z programów komputerowych, biuletyny informacyjne, raporty, broszury;

usługi w zakresie prowadzenia interesów osób trzecich: usługi z zakresu księgowości, audytu (kontrola ksiąg i badania działalności gospodarczej), konsulting podatkowy, konsulting w zakresie fuzji przedsiębiorstw, nabywania i zbywania udziałów i akcji, zarządzania i prowadzenia działalności gospodarczej kierowania i zarządzania kadrami, równych warunków pracy, zasad premiowania pracowników, rynku pracy, międzynarodowego podziału pracy, opracowywania, organizowania i wdrażania polityki i programów zarządzania kadrami, prowadzenie badań rynku, świadczenie usług konsultingowych oraz udostępnianie informacji za pomocą globalnej sieci komputerowej, w dziedzinie usług z zakresu księgowości, audytu, konsultingu podatkowego, konsultingu w zakresie fuzji przedsiębiorstw, nabywania i zbywania udziałów i akcji, zarządzania i prowadzenia działalności gospodarczej zarządzania i kierowania kadrami oraz usług z zakresu marketingowych prac badawczych, usługi finansowe, usługi konsultingu finansowego oraz konsultingu w zakresie bankowych usług inwestycyjnych, ubezpieczeń i kalkulacji ubezpieczeniowych; usługi wyceny finansowej w zakresie przedsiębiorstw prowadzących działalność gospodarczą, zapasów, aktywów, wyposażenia, sprzętów, taboru, licencji, nieruchomości i własności intelektualnej; usługi wyceny nieruchomości; usługi zarządzania (zabezpieczenia się przed) ryzykiem; świadczenie usług konsultingu oraz udostępnianie informacji za pomocą globalnej sieci komputerowej w dziedzinie usług konsultingu finansowego oraz konsultingu w zakresie bankowych usług inwestycyjnych; ubezpieczeń oraz kalkulacji ubezpieczeniowych, usług wyceny finansowej w zakresie przedsiębiorstw prowadzących działalność gospodarczą, zapasów, aktywów, wyposażenia, sprzętu, taboru, licencji, nieruchomości i własności intelektualnej, usług wyceny nieruchomości oraz usług zarządzania (zabezpieczenia się przed) ryzykiem; usługi edukacyjne, prowadzenie nauczania, seminariów, konferencji, warsztatów w dziedzinie prowadzenia działalności gospodarczej, technologii informacji, komputerów, zarządzania, szkolenia, planowania finansowego i strategii inwestycyjnych; świadczenie usług edukacyjnych oraz udostępnianie informacji za pomocą globalnej sieci komputerowej, w dziedzinie prowadzenia działalności gospodarczej, technologii informacji, komputerów, zarządzania, szkolenia, planowania finansowego i strategii inwestycyjnych; usługi w zakresie arbitrażu, mediacji i alternatywnego rozstrzygnięcia i rozwiązywania sporów; wspomaganie sądowego postępowania spornego oraz sądowego rozwiązywania sporów; usługi konsultingu w zakresie technologii informacji; konsultingu dotyczącego ochrony środowiska, a mianowicie, opracowywanie planów rozwojowych i wdrożenia, badania i weryfikacja norm w celu podporządkowania się ustawom o ochronie środowiska przepisom wykonawczym oraz programom ochrony środowiska oraz świadczenie usług konsultingu oraz udostępnianie informacji za pomocą globalnej sieci komputerowej, w dziedzinie arbitrażu, mediacji i alternatywnego rozstrzygnięcia i rozwiązywania sporów, wspomaganie sądowego postępowania spornego oraz sądowego rozwiązywania sporów, konsultingu w zakresie technologii informacji oraz ochrony środowiska. klasy: 9, 16, 35, 36, 41 i 42.

137564 1998 07 15 PwC Business Trust. Nowy Jork, (US).
Towary i usługi: oprogramowanie komputerowe (software) do stosowania w dziedzinie: księgowości, audytu, zarządzania, prowadzenia działalności gospodarczej, podatków, własności intelektualnej, konsultingu finansowego oraz prowadzenia sporów sądowych; materiały drukowane, publikacje i wydawnictwa z zakresu prowadzenia działalności gospodarczej, zarządzania informacjami, doskonalenia zawodowego, szkolenia personelu, komputerów oraz oprogramowania: książki edukacyjne, drukowane materiały do nauczania, skrypty, formularze, diagramy, segregatory do wpinania luźnych arkuszy, dokumentacja związana z programami komputerowymi oraz instrukcje do korzystania z programów komputerowych, biuletyny informacyjne, raporty, broszury;

usługi w zakresie prowadzenia interesów osób trzecich: usługi z zakresu księgowości, audytu (kontrola ksiąg, badanie działalności gospodarczej), konsulting podatkowy, konsulting w zakresie fuzji przedsiębiorstw, nabywania i zbywania udziałów i akcji, zarządzania i prowadzenia działalności gospodarczej, kierowania i zarządzania kadrami, równych warunków pracy, zasad premiowania pracowników, rynku pracy, międzynarodowego podziału pracy, opracowywania, organizowania i wdrażania polityki i programów zarządzania kadrami, prowadzenie badań rynku, świadczenie usług konsultingowych oraz udostępnianie informacji za pomocą globalnej sieci komputerowej, w dziedzinie usług z zakresu księgowości, audytu, konsultingu podatkowego, konsultingu w zakresie fuzji przedsiębiorstw, nabywania i zbywania udziałów i akcji, zarządzania i prowadzenia działalności gospodarczej, zarządzania i kierowania kadrami oraz usług z zakresu marketingowych prac badawczych, usługi finansowe, usługi konsultingu finansowego oraz konsultingu w zakresie bankowych usług inwestycyjnych, ubezpieczeń i kalkulacji ubezpieczeniowych; usługi wyceny finansowej w zakresie przedsiębiorstw prowadzących działalność gospodarczą, zapasów, aktywów, wyposażenia, sprzętów, taboru, licencji, nieruchomości i własności intelektualnej; usługi wyceny nieruchomości; usługi zarządzania (zabezpieczenia się przed) ryzykiem; świadczenie usług konsultingu oraz udostępnianie informacji za pomocą globalnej sieci komputerowej w dziedzinie usług konsultingu finansowego oraz konsultingu w zakresie bankowych usług inwestycyjnych; ubezpieczeń oraz kalkulacji ubezpieczeniowych, usług wyceny finansowej w zakresie przedsiębiorstw prowadzących działalność gospodarczą, zapasów, aktywów, wyposażenia, sprzętu, taboru, licencji, nieruchomości i własności intelektualnej, usług wyceny nieruchomości oraz usług zarządzania (zabezpieczenia się przed) ryzykiem; usługi edukacyjne, prowadzenie nauczania, seminariów, konferencji, warsztatów w dziedzinie prowadzenia działalności gospodarczej, technologii informacji, komputerów, zarządzania szkolenia, planowania finansowego i strategii inwestycyjnych; świadczenie usług edukacyjnych oraz udostępnianie informacji za pomocą globalnej sieci komputerowej, w dziedzinie prowadzenia działalności gospodarczej, technologii informacji, komputerów, zarządzania, szkolenia, planowania finansowego i strategii inwestycyjnych; usługi w zakresie arbitrażu, mediacji i alternatywnego rozstrzygnięcia i rozwiązywania sporów; wspomaganie sądowego postępowania spornego oraz sądowego rozwiązywania sporów; usługi konsultingu w zakresie technologii informacji; konsultingu dotyczącego ochrony środowiska, a mianowicie, opracowywanie planów rozwojowych i wdrożenia, badanie i weryfikacja norm w celu podporządkowania się ustawom o ochronie środowiska, przepisom wykonawczym oraz programom ochrony środowiska oraz świadczenie usług konsultingu oraz udostępnianie informacji za pomocą globalnej sieci komputerowej, w dziedzinie arbitrażu, mediacji i alternatywnego rozstrzygnięcia i rozwiązywania sporów, wspomaganie sądowego postępowania spornego oraz sądowego rozwiązywania sporów, konsultingu w zakresie technologii informacji oraz ochrony środowiska. klasy: 9, 16, 35, 36, 41 i 42.

usługi w zakresie prowadzenia interesów osób trzecich: usługi z zakresu księgowości, audytu (kontroli ksiąg i badania działalności gospodarczej), konsulting podatkowy, konsulting w zakresie fuzji przedsiębiorstw, nabywania i zbywania udziałów i akcji; zarządzania i prowadzenia działalności gospodarczej, kierowania i zarządzania kadrami, równych warunków pracy, zasad premiowania pracowników, rynku pracy, międzynarodowego podziału pracy, opracowywania, organizowania i wdrażania polityki i programów zarządzania kadrami, prowadzenie badań rynku, świadczenie usług konsultingowych oraz udostępnianie informacji za pomocą globalnej sieci komputerowej, w dziedzinie usług z zakresu księgowości, audytu, konsultingu podatkowego, konsultingu w zakresie fuzji przedsiębiorstw, nabywania i zbywania udziałów i akcji, zarządzania i prowadzenia działalności gospodarczej zarządzania i kierowania kadrami oraz usług z zakresu marketingowych prac badawczych, usługi finansowe, usługi konsultingu finansowego oraz konsultingu w zakresie bankowych usług inwestycyjnych, ubezpieczeń i kalkulacji ubezpieczeniowych; usługi wyceny finansowej w zakresie przedsiębiorstw prowadzących działalność gospodarczą, zapasów, aktywów, wyposażenia, sprzętów, taboru, licencji, nieruchomości i własności intelektualnej; usługi wyceny nieruchomości; usługi zarządzania (zabezpieczenia się przed) ryzykiem; świadczenie usług konsultingu oraz udostępnianie informacji za pomocą globalnej sieci komputerowej w dziedzinie usług konsultingu finansowego oraz konsultingu w zakresie bankowych usług inwestycyjnych; ubezpieczeń oraz kalkulacji ubezpieczeniowych, usług wyceny finansowej w zakresie przedsiębiorstw prowadzących działalność gospodarczą, zapasów, aktywów, wyposażenia, sprzętu, taboru, licencji, nieruchomości i własności intelektualnej, usług wyceny nieruchomości oraz usług zarządzania (zabezpieczenia się przed) ryzykiem; usługi edukacyjne, prowadzenie nauczania, seminariów, konferencji, warsztatów w dziedzinie prowadzenia działalności gospodarczej, technologii informacji, komputerów, zarządzania szkolenia, planowania finansowego i strategii inwestycyjnych; świadczenie usług edukacyjnych oraz udostępnianie informacji za pomocą globalnej sieci komputerowej, w dziedzinie prowadzenia działalności gospodarczej, technologii informacji, komputerów, zarządzania, szkolenia, planowania finansowego i strategii inwestycyjnych; usługi w zakresie arbitrażu, mediacji i alternatywnego rozstrzygnięcia i rozwiązywania sporów; wspomaganie sądowego postępowania spornego oraz sądowego rozwiązywania sporów; usługi konsultingu w zakresie technologii informacji; konsultingu dotyczącego ochrony środowiska, a mianowicie, opracowywanie planów rozwojowych i wdrożenia, badanie i weryfikacja norm w celu podporządkowania się ustawom o ochronie środowiska, przepisom wykonawczym oraz programom ochrony środowiska oraz świadczenie usług konsultingu oraz udostępnianie informacji za pomocą globalnej sieci komputerowej, w dziedzinie arbitrażu, mediacji i alternatywnego rozstrzygnięcia i rozwiązywania sporów, wspomaganie sądowego postępowania spornego oraz sądowego rozwiązywania sporów, konsultingu w zakresie technologii informacji oraz ochrony środowiska. klasy: 9, 16, 35, 36, 41 i 42.

PRICEWATERHOUSECOOPERS 

CFE: 27.5

137565 1998 07 15 PwC Business Trust. Nowy Jork, (US).
Towary i usługi: oprogramowanie komputerowe (software) do stosowania w dziedzinie: księgowości, audytu, zarządzania, prowadzenia działalności gospodarczej, podatków, własności intelektualnej, konsultingu finansowego oraz prowadzenia sporów sądowych; materiały drukowane, publikacje i wydawnictwa z zakresu prowadzenia działalności gospodarczej, zarządzania informacjami, doskonalenia zawodowego, szkolenia personelu, komputerów oraz oprogramowania: książki edukacyjne, drukowane materiały do nauczania, skrypty, formularze, diagramy, segregatory do wpinania luźnych arkuszy, dokumentacja związana z programami komputerowymi oraz instrukcje do korzystania z programów komputerowych, biuletyny informacyjne, raporty, broszury;

PRICEWATERHOUSECOOPERS

CFE: 27.5

137566 1998 07 15 PwC Business Trust. Nowy Jork, (US).
Towary i usługi: oprogramowanie komputerowe (software) do stosowania w dziedzinie: księgowości, audytu, zarządzania, prowadzenia działalności gospodarczej, podatków, własności intelektualnej, konsultingu finansowego oraz prowadzenia sporów sądowych; materiały drukowane, publikacje i wydawnictwa z zakresu prowadzenia działalności gospodarczej, zarządzania informacjami, doskonalenia zawodowego, szkolenia personelu, komputerów oraz oprogramowania: książki edukacyjne, drukowane materiały do nauczania, skrypty, formularze, diagramy, segregatory do wpinania luźnych arkuszy, dokumentacja związana z programami komputerowymi oraz instrukcje do korzystania z programów komputerowych, biuletyny informacyjne, raporty, broszury;

usługi w zakresie prowadzenia interesów osób trzecich: usługi z zakresu księgowości, audytu (kontroli ksiąg i badania działalności gospodarczej), konsulting podatkowy, konsulting w zakresie fuzji przedsiębiorstw, nabywania i zbywania udziałów i akcji zarządzania i prowadzenia działalności gospodarczej, kierowania i zarządzania kadrami, równych warunków pracy, zasad premiowania pracowników, rynku pracy, międzynarodowego podziału pracy, opracowywania, organizowania i wdrażania polityki i programów zarządzania kadrami, prowadzenie badań rynku, świadczenie usług konsultingowych oraz udostępnianie informacji za pomocą globalnej sieci komputerowej, w dziedzinie usług z zakresu księgowości, audytu konsultingu podatkowego, konsultingu w zakresie fuzji przedsiębiorstw, nabywania i zbywania udziałów i akcji, zarządzania i prowadzenia działalności gospodarczej, zarządzania i kierowania kadrami oraz usług z zakresu marketingowych prac badawczych, usługi finansowe, usługi konsultingu finansowego oraz konsultingu w zakresie bankowych usług inwestycyjnych, ubezpieczeń i kalkulacji ubezpieczeniowych, usługi wyceny finansowej w zakresie przedsiębiorstw prowadzących działalność gospodarczą, zapasów, aktywów, wyposażenia, sprzętów, taboru, licencji, nieruchomości i własności intelektualnej; usługi wyceny nieruchomości; usługi zarządzania (zabezpieczenia się przed) ryzykiem; świadczenie usług konsultingu oraz udostępnianie informacji za pomocą globalnej sieci komputerowej w dziedzinie usług konsultingu finansowego oraz konsultingu w zakresie bankowych usług inwestycyjnych; oraz kalkulacji ubezpieczeniowych, usług wyceny finansowej w zakresie przedsiębiorstw prowadzących działalność gospodarczą, zapasów, aktywów, wyposażenia, sprzętu, taboru, licencji, nieruchomości i własności intelektualnej, usług wyceny nieruchomości oraz usług zarządzania (zabezpieczenia się przed) ryzykiem; usługi edukacyjne, prowadzenie nauczania, seminariów, konferencji, warsztatów w dziedzinie prowadzenia działalności gospodarczej, technologii informacji, komputerów, zarządzania, szkolenia, planowania finansowego i strategii inwestycyjnych; świadczenie usług edukacyjnych oraz udostępnianie informacji za pomocą globalnej sieci komputerowej, w dziedzinie prowadzenia działalności gospodarczej, technologii informacji, komputerów, zarządzania, szkolenia, planowania finansowego i strategii inwestycyjnych; usługi w zakresie arbitrażu, mediacji i alternatywnego rozstrzygnięcia i rozwiązywania sporów; wspomagania sądowego postępowania spornego oraz sądowego rozwiązywania sporów; usługi konsultingu dotyczącego ochrony środowiska, a mianowicie, opracowywanie planów rozwojowych i wdrożenia, badanie i weryfikacja norm w celu podporządkowania się ustawom o ochronie środowiska przepisom wykonawczym oraz programom ochrony środowiska oraz świadczenie usług konsultingu oraz udostępnianie informacji za pomocą globalnej sieci komputerowej, w dziedzinie arbitrażu, mediacji i alternatywnego rozstrzygnięcia i rozwiązywania sporów, wspomagania sądowego postępowania spornego oraz sądowego rozwiązywania sporów, konsultingu w zakresie technologii informacji oraz ochrony środowiska. klasy: 9, 16, 35, 36, 41 i 42.

PRICEWATERHOUSECOOPERS

137567 1998 07 14 EXTEND VISION Spółka z o.o.. Kraków, (PL). **Usługi:** usługi reklamowe i projektowania w zakresie reklamy, usługi wypożyczania maszyn i urządzeń dla celów reklamy, usługi organizowania wystaw, pokazów, prezentacji, usługi w zakresie rozpowszechniania filmów i materiałów reklamowych, usługi kserograficzne, usługi edytorskie; usługi wywoływania filmów, usługi drukarskie i poligraficzne; usługi fotograficzne, usługi produkowania filmów, usługi wydawnicze i publikowania tekstów innych niż reklamowe, usługi w zakresie organizowania szkoleń i sympozjów; usługi w zakresie projektowania, aranżacji i scenografii wnętrz; klasy: 35, 40, 41 i 42.

Extend Vision

CFE: 27.5,29.1

Kolor znaku: ciemnoczerwony

137568 1998 07 17 Janiak Andrzej Przedsiębiorstwo Produkcjo-Handlowo-Usługowe GRYF. Góra, (PL). **Towary:** aperitify i napoje bezalkoholowe, napoje musujące, esensje do produkcji napojów, proszki do wytwarzania napojów musujących, nektary owocowe, soki warzywne, syropy do napojów. klasa 32.

ORFEUSZ

137569 1998 07 21 Edmond P. Harty & Co. Limited. County Kerry. (IE). **Towary:** aparaty, urządzenia i przyrządy dojarskie i mleczarskie; maszyny mleczarskie, sprzęt, urządzenia i przyrządy rolnicze, rozgałęziacze dojarskie, przewody prowadzące rozgałęziaczy dojarskich, kubki udojowe do dojarek, spryskiwacze do wymion, przyrządy do usuwania rozgałęziaczy, aparaty, urządzenia i przyrządy do karmienia zwierząt, pompy próżniowe, pompy mleczarskie, pompy odpływowe i wypływowe do silosów, pompy do wycieków z kiszonek, pompy do wycieków szlamowych, pojemniki, zbiorniki i cysterny mleczarskie, również o wielkich rozmiarach stosowane w systemach mleczarskich, pulsatory próżniowe, regulatory powietrzne i próżniowe, filtry mleczne i filtry powietrza stosowane w aparatach, urządzeniach i przyrządach dojarskich i mleczarskich, skrobaki i zgarniacze do dojarni, pomieszczeń hodowlanych i zagród, aplikatory dodatków do kiszonek, silniki elektryczne, części, osprzęt i akcesoria do wyżej wymienionych towarów zawarte w tej klasie: elektryczne i elektroniczne aparaty, urządzenia i przyrządy stosowane w aparatach, urządzeniach dojarskich i mleczarskich, aparaty, urządzenia i przyrządy kontrolne stosowane w aparatach, urządzeniach i przyrządach dojarskich i mleczarskich, aparaty, urządzenia i przyrządy do mierzenia i/lub ważenia zwierząt, pokarmu dla zwierząt, mleka i innych płynów, systemy rejestrujące stosowane w aparatach, urządzeniach i przyrządach dojarskich i mleczarskich przeznaczone do rejestrowania danych dotyczących zwierząt, elektryczne i elektroniczne liczniki i mierniki dojarskie i mleczarskie, elektryczne przekładniki, regulatory i transformatory, komputery i części, osprzęt i akcesoria do nich, oprogramowanie komputerowe, części, osprzęt i akcesoria do wyżej wymienionych towarów zawarte w tej klasie; klasy: 7 i 9.

DAIRYMASTER

137570 1998 07 22 DANTER Spółka z o.o.. Warszawa, (PL). **Usługi:** agencje importowo-eksportowe, agencje informacji handlowej, agencje reklamowe, badania w dziedzinie działalności gospodarczej, badania rynku, handlowe doradztwo specjalistyczne, doradztwo w zakresie organizowania i kierowania działalnością gospodarczą, doradztwo w zakresie prowadzenia działalności gospodarczej, dystrybucja materiałów reklamowych, edycja tekstów, a zwłaszcza usługi poligraficzne i wydawnicze, badania dla firm, doradztwo w zakresie organizacji i zarządzania firmą, ekspertyzy dla firm, informacja o firmach, poszukiwania dla firm, pomoc przy zarządzaniu przedsiębiorstwami przemysłowymi lub handlowymi, informacja handlowa, informacja o działalności gospodarczej, kolumny reklamowe w prasie, kompilacja informacji w komputerowych bazach danych, kompilacja informacji do komputerowych baz danych, analizy kosztów, marketing, uaktualnianie materiałów reklamowych, ogłoszenia prasowe, rozpowszechnianie ogłoszeń reklamowych, opinie (sondaże), doradztwo przy organizowaniu działalności gospodarczej, organizowanie wystaw w celach handlowych lub reklamowych, rozlepianie plakatów reklamowych, pokazy towarów, pomoc w prowadzeniu działalności gospodarczej, prognozy ekonomiczne, promocja sprzedaży dla osób trzecich, pomoc w zarządzaniu przedsiębiorstwami handlowymi lub przemysłowymi, publikowanie tekstów reklamowych, reklama radiowa, reklamy korespondencyjne, reklamy telewizyjne, służba informacyjna, organizowanie targów handlowych i reklamowych, transkrypcja informacji, wycena działalności handlowej, wynajmowanie miejsc na umieszczanie ogłoszeń lub reklam, wypożyczanie materiałów reklamowych, zarządzanie zbiorami informatycznymi, usługi w zakresie promocji, public-relations, a także planowanie i realizacja wszelkich form promocji osób trzecich, ze szczególnym uwzględnieniem reklamy na rynku kapitałowym oraz opracowania redakcyjne form i sposobu for-

mułowania treści komunikatów publikowanych przez organy wykonawcze przedsiębiorstw, w tym raportów rocznych, sprawozdań miesięcznych i kwartalnych: analizy finansowe, doradztwo w sprawach finansowych, działalność finansowa, wycena finansowa, informacje finansowe, operacje finansowe, usługi finansowe, wyceny do celów fiskalnych, pośrednictwo giełdowe, notowania giełdowe, inwestycje kapitałowe, tworzenie wspólnego kapitału, nakłady kapitałowe, lokaty kapitałowe, obsługa kart debetowych, obsługa kart kredytowych, lokaty kapitałów, zarządzanie majątkiem, pośrednictwo, pośrednictwo maklerskie na giełdach, transakcje finansowe, zarządzanie finansami oraz w zakresie relacji inwestorskich; edukacja, informacja o edukacji, publikowanie książek, nauczanie, organizowanie i prowadzenie konferencji, kongresów, seminariów i sympozjów, organizowanie wystaw kulturalnych i edukacyjnych, publikowanie tekstów innych niż reklamowe, prowadzenie szkoleń i nauczania, w tym także w językach obcych, działalność oświatowa i instruktażowa; klasy: 35, 36 i 41.



CFE: 26.1, 27.5.29.1

Kolory znaku: czarny, biały, czerwony

137571 1998 07 29 The Royal Institution of Chartered Surveyors. Londyn, (GB). **Usługi:** administrowanie nieruchomościami, zarządzanie majątkiem ruchomym i nieruchomym, doradztwo w sprawach zarządu nieruchomościami, szacowanie wartości rzeczy i praw dla celów fiskalnych, ubezpieczeniowych i kredytowych, szacowanie wartości wszystkich rodzajów gruntów, nieruchomości i praw z nimi związanych, ocena ekonomicznego wykorzystania zasobów przemysłu budowlanego, pośrednictwo w sprawach kupna, sprzedaży, zamiany i najmu nieruchomości, doradztwo w zakresie inwestycji kapitałowych, szacowanie wartości prac konstrukcyjnych, nadzór inwestycyjny, usługi związane ze zbywaniem (również w drodze przetargu, aukcji lub licytacji), nabywaniem i udostępnianiem (za pośrednictwem agencji) nieruchomości i praw z nimi związanych; usługi budowlane, usługi związane z konserwacją i naprawami w budownictwie, nadzór budowlany; usługi edukacyjne i szkoleniowe w zakresie rzeczoznawstwa majątkowego i nadzoru inwestycyjnego i budowlanego; profesjonalne usługi świadczone w zakresie rzeczoznawstwa majątkowego i technicznego, usługi badawcze i rozwojowe, doradztwo budowlane, ekspertyzy inżynierskie, doradztwo dotyczące bezpośrednich i pośrednich inwestycji w powyższym zakresie; badania techniczne, kontrola jakości i prace inżynierskie w zakresie budowy i uzbrajania budynków, doradztwo w zakresie stanu, konserwacji, napraw, ulepszeń, remonty i projektowania budynków, pomiary i opis fizycznych cech gruntów, zarządzanie i badania zasobów mineralnych, zarządzanie i nadzorowanie prac konstrukcyjnych, usługi w zakresie organizacji przetargów, aukcji i licytacji; klasy: 36, 37, 41 i 42.

CHARTERED SURVEYOR

137572 1998 08 03 Tomaszewski Krzysztof, Tomaszewska Dominika Tomas-Sport S.C.. Gdynia, (PL). **Towary i usługi:** rowery, kajaki; materace, śpiwory; namioty, plandeki, worki, żagle; sportowa odzież, obuwie, nakrycia głowy; przyrządy, sprzęt, artykuły gimnastyczne i sportowe, gry, sprzęt wędkarski; organizowanie zawodów sportowych i imprez rekreacyjnych; klasy: 12, 20, 22, 25, 28 i 41.

tomas

137573 1998 08 06 Shelf Service Spółka z o.o.. Warszawa, (PL). **Usługi:** usługi w zakresie marketingu, badania opinii i rynku, przeprowadzanie ankiet i sondaży ulicznych i korespondencyjnych; usługi w zakresie agencji reklamowych, dystrybucji i rozpowszechniania materiałów reklamowych, prospektów, druków,

próbek, ogłoszeń, kuponów rabatowych; zbieranie reklam prasowych, radiowych i telewizyjnych, reklama bezpośrednia i korespondencyjna, rozlepianie plakatów reklamowych; usługi w zakresie organizowania i prowadzenia wystaw i targów w celach handlowych i reklamowych; usługi w zakresie efektywnej prezentacji produktu, dekoracja wystaw sklepowych, układanie towaru na półkach, przeprowadzanie pokazów towarów (merchandising); usługi w zakresie doradztwa i konsultingu handlowego, inwestycyjnego, personalnego, księgowego; usługi administracyjno-biurowe w zakresie usług sekretarskich, prowadzenie korespondencji, wypożyczanie urządzeń i wyposażenia biurowego: doradztwo i pośrednictwo w sprawach finansowych i leasingowych, usługi pośrednictwa w obrocie nieruchomościami, w zakresie kupna-sprzedaży, wynajmu i dzierżawy, wycena nieruchomości, rozliczenia finansowe związane z budową i kupnem nieruchomości, administracja i zarządzanie nieruchomościami; organizacja i prowadzenie sympozjów, seminariów, konferencji i szkoleń, organizacja wystaw w celach kulturalnych i edukacyjnych; doradztwo techniczno-organizacyjne w zakresie dekoracji wnętrz biurowych, sklepowych i półek sklepowych, administrowanie miejscami wystawowymi, zarządzanie i doradztwo w zakresie praw autorskich i ochrony własności intelektualnej i przemysłowej; klasy: 35, 36, 41 i 42.

shelf service

137574 1998 08 27 Powszechnie Towarzystwo Emerytalne DOM S.A. Warszawa. (PL). **Usługi:** świadczenie usług w dziedzinie finansów i ubezpieczeń, usługi bankowe, emisja i obsługa czeków, w tym czeków podróżnych, usługi związane z emisją i obsługą kart kredytowych, usługi maklerskie i brokerskie, świadczenie usług w zakresie depozytów bankowych i bankowych wkładów oszczędnościowych, zarządzanie finansami i doradztwo w sprawach finansowych, tworzenie funduszy emerytalnych i zarządzanie nimi, usługi konsultacyjne i informacyjne dotyczące sfery finansów, bankowości, ubezpieczeń i funduszy emerytalnych, świadczenie usług w dziedzinie spraw monetarnych i nieruchomości; klasa 36.

DOM

137575 1998 08 26 «Czas Ostrzeszowski» Spółka z o.o.. Ostrzeszów, (PL). **Towary i usługi:** gazety, foldery, katalogi, czasopisma; organizowanie i prowadzenie reklamy; organizowanie koncertów, festynów, seminariów naukowych, odczytów i szkoleń o tematyce społecznej, szeroko pojętej kulturze, łącznie z kulturą Języka, czytelnictwem, rolą mediów w oddziaływaniu na społeczeństwo i kształtowaniu postaw, wpływy komputeryzacji na współczesne życie, w tym wpływu internetu na przepływ informacji, ochrona danych osobowych, piractwo na rynku fonograficznym, a także oświata zdrowotna, prawo a człowiek, władze lokalne i terytorialne, marketing, zarządzanie; klasy: 16, 35 i 41.

CZAS OSTRZESZOWSKI

137576 1998 09 14 BRONWALD Spółka z o.o.. Warszawa, (PL). **Towary i usługi:** programy komputerowe, kasety video, kasety video z gramami, nośniki danych magnetyczne, magnetyczne nośniki informacji, dyski kompaktowe (audio-video), dyski optyczne kompaktowe CD; broszury, czasopisma, druki, gazety, gry, kalendarze, kalendarze z kartkami do wrywania, kartki kartotekowe, karty do gry, karty-zawiadomienia, katalogi, komiksy, czasopisma-komiksy, koperty-papeteria, książki, zakładki do książek, papier listowy, naklejki adresowe, nalepki, notesy, periodyki, karty pocztowe, prospekty; plecaki, plecaki szkolne, plecaki turystyczne; tekstylia, bluzy, czapki, czapki bez daszka, czapki z daszkiem, koszulki bawełniane; agencje reklamowe, edycja tekstów, agencje importowo-eksportowe, kolumny reklamowe w prasie, marketing, uaktualnianie materiałów reklamowych, ogłoszenia prasowe, rozpowszechnianie ogłoszeń reklamowych, reklama radiowa, reklama telewizyjna, reklama korespondencyjna, rozpowszechnianie materiałów reklamowych (ulotki, prospekty, druki, próbki), wypożyczanie materiałów reklamowych, uaktualnianie

ulotek reklamowych; rozrywka radiowa, montaż programów telewizyjnych i radiowych, informacja o rozrywkach, rezerwacja miejsc na widowiska, organizowanie imprez kulturalnych, organizowanie koncertów o charakterze kulturalnym; oprogramowania komputerowe; klasy: 9, 16, 18, 25, 35, 41 i 42.

secret service

137577 1998 09 14 Bracki Browar Zamkowy w Cieszynie Spółka z o.o., Cieszyn, (PL). Towary i usługi: piwo, napoje bezalkoholowe, ekstrakty do produkcji piwa, woda mineralna i stołowa; marketing, promocja sprzedaży dla osób trzecich, reklamy, rozpowszechnianie materiałów reklamowych: ulotki, prospekty, druki, reklamy korespondencyjne; prowadzenie barów szybkiej obsługi, piwiarnie, puby, kawiarnie, restauracje; klasy: 32, 35 i 43.

bracki browar zamkowy

137578 1998 09 14 Bracki Browar Zamkowy w Cieszynie Spółka z o.o., Cieszyn, (PL). Towary i usługi: piwo, napoje bezalkoholowe, ekstrakty do produkcji piwa, woda mineralna i stołowa; marketing, promocja sprzedaży dla osób trzecich, reklamy, rozpowszechnianie materiałów reklamowych: ulotki, prospekty, druki, reklamy korespondencyjne; prowadzenie barów szybkiej obsługi, piwiarnie, puby, kawiarnie, restauracje; klasy: 32, 35 i 43.

brackie

137579 1998 09 22 Microsoft Corporation (Washington Corporation), Redmond, (US). Usługi: reklama i marketing; usługi z zakresu łączności i telekomunikacji na potrzeby przekazywania danych, tekstów, zdjęć, głosu i obrazu za pośrednictwem Internetu, usługi z zakresu łączności i telekomunikacji polegające na elektronicznym odbiorze i dostarczaniu informacji, dokumentów, obrazów i innych danych oraz na elektronicznym przekazie informacji, poczta elektroniczna; klasy: 35 i 38.

HOTMAIL

137580 1998 10 05 Gurk Elżbieta, Steinert Hanna REMEDIUM PRIMUM S.C., Łódź, (PL). Towary: artykuły kosmetyczne i pielęgnacyjne, nie zawarte w innych klasach; preparaty farmaceutyczne i weterynaryjne, dietetyczne środki spożywcze użytku medycznego, artykuły higieniczne i opatrunkowe, zioła lecznicze; włókiennicze wyroby wykorzystywane w lecznictwie i rehabilitacji, aparaty, instrumenty i urządzenia medyczne, środki i artykuły ortopedyczne i rehabilitacyjne; klasy: 3, 5 i 10.

REMEDIUM PRIMUM

137581 1998 02 13 «CORRI» Jerzy Pędziwiatr, Zduńska Wola, (PL). Towary i usługi: walizy, torby, portfele, paski rymarskie, skóra zwierzęca; artykuły gospodarstwa domowego; tkaniny, dzianiny i wyroby włókiennicze; odzież, zwłaszcza ze skór lico-wych, sztucznych, kapelusze; artykuły krawieckie i pasmanteryjne; owoce i warzywa; usługi w zakresie gromadzenia i sprzedaży; artykułów gospodarstwa domowego, skóry zwierzęcej i sztucznej, warzyw i owoców; klasy: 18, 21, 24, 25, 26, 31 i 35.



CFE: 3.4, 27.5

137582 1998 07 16 «PIANPOL» STYŁA Spółka Jawna, Styła Władysław Michał, Styła Bożena Urszula, Styła Roman Kazimierz, Styła Cecylia, Łomża, (PL). Towary: kleje tapicersko-stolarskie; sprzęt metalowy dla mebli, stelaże meblowe, podnośniki,

śruby, rolki, kółka, zszywki, sprzęt dla mebli niemetalowy, kółka, rolki, żyłka, pianka, biza. klasy: 1, 6 i 20.

PIANPOL

CFE: 27.5, 29.1

Kolor znaku: czerwony

137583 1998 10 01 Ahold Polska Spółka z o.o., Kraków, (PL). Towary: środki do czyszczenia, polerowania, odtłuszczenia i ścierania, w szczególności płyny, proszki, mleczka i emulsje, środki do prania i mycia, w szczególności płyny do mycia i zmywania; klasa 3.



CFE: 1.5, 11.3, 26.11, 29.1

Kolory znaku: niebieski i odcienie, biały, granatowy, żółty, bordowy, czerwony, morski

137584 1998 10 01 Ahold & allkauf Polska Spółka z o. o., Kraków, (PL). Towary: kawa, herbata, kakao, namiastki kawy, wyroby zbożowe, mąka, kasza, płatki, w szczególności płatki kukurydziane, makaron, przetwory młynarskie, pieczywo, cukry i wyroby cukiernicze, ciasta, ciastka, ciasteczka, biszkopty, herbatniki, czekolada, cukierki, słodczyce, wafle, lody, koncentraty deserowe, dodatki do ciast, przyprawy, sosy, sosy do sałatek, majonezy, musztarda, ocet, drożdże, pizza; klasa 30.



CFE: 24.17, 27.5, 29.1

Kolory znaku: żółty i odcienie, biały, czarny, brązowy

137585 1998 10 19 «NATURA» Biszczanik Adam, Biszczanik Albert, Biszczanik Mirosław, Biszczanik Sławomir Spółka Jawna, Bełżec, (PL). Towary i usługi: drewno budowlane, drewno obrobione, drewno pilowane, stolarka okienna, okna i drzwi drewniane, elementy drewniane okien i drzwi, futryny i ramy okien drewniane, konstrukcje budowlane drewniane, nośne konstrukcje budowlane, okładziny drewniane, klepki parkietowe, drewniane domy i budynki przenośne i trwałe, ogrodzenia drewniane, drewno użytkowe, drewno fornirowane: drewniane meble i elementy mebli, drewniana płyta meblowa: drewno nieokorowane i nieobrobione; usługi remontowo budowlane w zakresie budynków; usługi ścinania i suszenia drzewa, prowadzenia tartaku, obróbki i selekcjonowania drewna, ciesielstwa i stolarstwa; klasy: 19, 20, 31, 37 i 40.

NATURA

137586 1998 11 19 Wrzyszc Dariusz, Wrzyszc Ewa JAD AR S.C., Lublin, (PL). Towary: antyperspiranty, kosmetyki do brwi, preparaty do demakijażu, preparaty do depilacji, depilatory, dezodoranty do użytku osobistego, esencje eteryczne, sole do kąpieli do celów innych niż lecznicze, preparaty kosmetyczne do kąpieli, woda maseczki kosmetyczne, nesesery kosmetyczne, kos-

metyki, kremy kosmetyczne, lakiery do paznokci, lakiery do włosów, woda lawendowa, olej lawendowy, lotony do celów kosmetycznych, preparaty do makijażu, szabloniki papierowe do makijażu, preparaty do mycia, mydła, mydła lecznicze, mydła przeciwopotowe, preparaty do odbarwiania do celów kosmetycznych, preparaty do odtłuszczania inne niż stosowane w procesach produkcyjnych, preparaty do odymania, olejki do celów kosmetycznych, olejki do celów perfumeryjnych, ołówki kosmetyczne, preparaty do ondulacji włosów, preparaty kosmetyczne do opalania, ozdoby do celów kosmetycznych, pasty, proszki, płyny do zębów, patyczki z wata do celów kosmetycznych, perfumy, preparaty do pielęgnacji jamy ustnej nie do celów leczniczych, płyny po goleniu, pomadki do ust, preparaty przeciwsłoneczne, pumeks, preparaty kosmetyczne do rzęs, rzęsy sztuczne, kleje do mocowania rzęs, saszetki zapachowe, kremy wybielające do skóry, pasty do skóry, sole kąpielowe do celów innych niż lecznicze, szampony, środki toaletowe, wata do celów kosmetycznych, wazelina kosmetyczna, farby do włosów, preparaty do układania włosów, woda utleniona do celów kosmetycznych, woda zapachowa, wosk do depilacji, sole wybielające; klasa 3.



CFE: 3.1, 5.3, 27.5

137587 1998 12 07 BRILUX Spółka Akcyjna. Warszawa, (PL). **Towary:** urządzenia i instalacje do oświetlenia, w tym pojazdów, lampy i żarówki oświetleniowe; klasa 11.

ecoline

137588 1998 12 07 BRILUX Spółka Akcyjna. Warszawa, (PL). **Towary:** urządzenia i instalacje do oświetlenia, w tym pojazdów, lampy i żarówki oświetleniowe; klasa 11.

decoline

137589 1999 01 06 Burzynski Janusz, Kulawik Janusz, Łuczak Grzegorz Przedsiębiorstwo JANUS S.C. Handel-Promocja-Reklama. Łysomice, (PL). **Towary i usługi:** napoje bezalkoholowe, wyciągi z owoców bezalkoholowe, aperitify bezalkoholowe, ekstrakty owocowe bezalkoholowe, esencje do produkcji napojów, wody gazowane, piwo imbirowe, koktajle bezalkoholowe, lemoniady, syropy do napojów, woda litowa, nektary owocowe, piwo, sok pomidorowy, soki warzywne, woda stołowa, woda mineralna, woda sodowa; napoje alkoholowe, alkohol miętowy, ryżowy, likier anyżowy, anyżówka, arak, brandy, curacao, dżin, ekstrakty owocowe alkoholowe, gruszczyk, jabłeczny, kirsz, likiery, koktajle, miód pitny, napoje alkoholowe gorzkie, napoje alkoholowe z owocami, rum, sake, whisky, wino, wino musujące, wino gazowane, wódka; prowadzenie handlu artykułami spożywczymi i przemysłowymi; klasy: 32, 33 i 35.



CFE: 5.3, 26.4, 27.5, 29.1

Kolor znaku: biały

137590 1999 02 11 Hexal Polska Spółka z o.o.. Warszawa, (PL). **Towary:** testy diagnostyczne na obecność przeciwciał; klasa 5.

helicotest

137591 1998 02 05 Polska Telefonii Cyfrowa Spółka z o.o.. Warszawa, (PL). **Towary i usługi:** aparaty telefoniczne systemu telefonii komórkowej, urządzenia do nadawania, przekazywania i odbioru w systemie telefonii komórkowej, aparaty do rejestracji, przekazu i odtwarzania dźwięku i obrazów, urządzenia do przetwarzania informacji, urządzenia współpracujące z komputerami w zakresie przekazywania dźwięku i obrazu, przełączniki i przetworniki telefoniczne: usługi w zakresie: instalacji, obsługi i napraw systemów przekazywania dźwięku i obrazu w łączności radiofonicznej, telegraficznej, telefonicznej, telefaksowej, w systemie cyfrowym, instalacji i naprawy urządzeń telefonii komórkowej; usługi w zakresie: łączności radiofonicznej, telegraficznej, telefonicznej, telefaksowej, przekazywanie dźwięku i obrazu, obsługa przekazu fonicznego i cyfrowego, transmitowania dźwięku i obrazu, organizowania systemów transmisyjnych dźwięku, obrazu i sygnału cyfrowego, usługi w zakresie zbierania i przekazywania informacji; klasy: 9, 37 i 38.

zone

137592 1999 03 02 TURNAROUND Sp. z o.o.. Warszawa, (PL). **Usługi:** doradztwo w zakresie zarządzania kadrowego, rekrutacja personelu; klasa 35.



CFE: 27.5, 29.1

Kolory znaku: czarny, niebieski, biały

137593 1999 03 02 TURNAROUND Sp. z o.o.. Warszawa, (PL). **Usługi:** doradztwo w zakresie organizacji i zarządzania firmą, doradztwo w zakresie zarządzania kadrowego, doradztwo w sprawach finansowych; klasy: 35 i 36.



CFE: 24.15, 27.5, 29.1

Kolory znaku: czarny, zielony

137594 1999 03 22 Nelson Technologies, Inc.. Kingsford, (US). **Towary:** kulki z farbą do zabawkowej broni dziecięcej; klasa 28.

PERFORMANCE THAT LIVES THE DREAM

137595 1999 03 22 Nelson Technologies, Inc.. Kingsford, (US). **Towary:** kulki z farbą do zabawkowej broni dziecięcej; klasa 28.

CHALLENGER

137596 1999 03 22 Nelson Technologies, Inc.. Kingsford, (US). **Towary:** kulki z farbą do zabawkowej broni dziecięcej; klasa 28.



CFE:27.5

137597 1999 03 22 Nelson Technologies, Inc.. Kingsford, (US). **Towary:** kulki z farbą do zabawkowej broni dziecięcej; klasa 28.

NELSON

137598 1999 05 13 Wytwórnia Klejów i Zapraw Budowlanych ATLAS Ciupiński i wspólnicy Spółka Jawna. Łódź, (PL). **Towary:** produkty i półprodukty chemiczne, substancje chemiczne nie przetworzone, kleje i zaprawy klejowe, środki impregnujące i konserwujące, preparaty do odtłuszczania; pokrywające powierzchnie dekoracyjne i ochronne kompozycje trwałe lub tymczasowe, w tym bejce, barwniki, farby, lakiery, zaprawy farbierskie, podkłady, szpachlówki, farby do gruntowania, powłoki gruntowe, środki zabezpieczające przed rdzą i niszczeniem drewna, mury i inne materiały, wszystkie w formie preparatów proszkowych, płynnych, półpłynnych i rozpylanych (w tym w aerozolu) oraz rozcieńczalniki do powyższych związków i preparatów; produkty kosmetyczne i preparaty do czyszczenia, środki wybielające, detergenty, papier i emulsje ściernie, materiały polerskie, środki nabłyszczające; metalowe materiały budowlane, metale nieszlachetne i ich stopy, boazeria metalowa, drzwi metalowe, drobica metalowa, futryny metalowe, gwoździe, imadła metalowe, klódki, klamki metalowe, klucze, osprzęt metalowy i okucia do mebli, drzwi i okien, rękojeści, nity metalowe, ramki metalowe, wkręty, zasuwy, zawiasy; narzędzia ręczne do obróbki metalu i drewna, gwintownice, kombinerki, młotki, narzędzia do ściernia, noże, piły, przecinaki, pilniki do drewna (tarniki), pilniki, pace murarskie oraz przyrządy ręczne z napędem elektrycznym, śrubokręty, szczypce; artykuły papiernicze, bibuły filtracyjne, folie do pakowania, karton i wyroby z kartonu, papier do pakowania, czasopisma (periodyki), książki; części do pojazdów z tworzyw sztucznych, przewody do chłodziw i uszczelki do pojazdów, okładziny sprężel do pojazdów, zderzaki gumowe do pojazdów, masy uszczelniające i hydroizolujące, powłoki izolacyjne; materiały budowlane niemetalowe, elementy budowlane i półfabrykaty zawierające gips, gips, zaprawy gipsowe, belki, boazeria drewniana i niemetalowa, deski, drewno budowlane, drewno formowane obrabiane, drewno po częściowej obróbce, drzwi i drzwi składane niemetalowe, klepka podłogowa, listwy drewniane, lufciki, okna, ramy niemetalowe, sklejka, tworzywa sztuczne w postaci płyt, form, kształtowników, w tym drobica, kołki, gałki, uchwyty i kółka, żaluzje niemetalowe; butelki, kubki, kubły, płytki ceramiczne, gałki ceramiczne, szczotki, wiadra, naczynia dla gospodarstw domowych, ręczne narzędzia do czyszczenia, szkło budowlane; namioty, surowe materiały włókniste i tekstylne, worki; klasy: 1,2,3,6,8, 16, 17, 19, 21 i 22.

as dociepleń

137599 2000 12 04 Wytwórnia Klejów i Zapraw Budowlanych ATLAS Ciupiński i wspólnicy Spółka Jawna. Łódź, (PL). **Towary:** produkty i półprodukty chemiczne, substancje chemiczne nie przetworzone, kleje i zaprawy klejowe, środki impregnujące i konserwujące, preparaty do odtłuszczania; pokrywające powierzchnie dekoracyjne i ochronne kompozycje trwałe lub tymczasowe, podkłady, masy szpachlowe, szpachlówki, powłoki gruntowe, środki zabezpieczające przed niszczeniem mury i inne materiały, wszystkie w formie preparatów proszkowych, płynnych, półpłynnych i rozpylanych (w tym w aerozolu) oraz rozcieńczalniki do powyższych związków i preparatów; preparaty do czy-

szczenia, środki wybielające, detergenty, papier i emulsje ściernie, materiały polerskie, środki nabłyszczające; preparaty płynne, półpłynne i w postaci proszku do rozprowadzenia cieczą, przeznaczone do uzyskiwania powłok uszczelniających i hydroizolujących w budownictwie, materiały budowlane niemetalowe, elementy budowlane i półfabrykaty zawierające gips, gips, zaprawy gipsowe, gładzie gipsowe, gips szpachlowy, gips tynkarski, belki, boazeria drewniana i niemetalowa, deski, drewno budowlane, drewno formowane obrabiane, drewno po częściowej obróbce, drzwi i drzwi składane niemetalowe, klepka podłogowa, listwy drewniane, lufciki, okna, ramy niemetalowe, sklejka, tworzywa sztuczne w postaci płyt form, kształtowników, w tym drobica, kołki, gałki, uchwyty i kółka, posadzki samopoziomujące, żaluzje niemetalowe; klasy: 1, 2, 3, 17 i 19.

atlas inter

137600 2000 12 15 Wytwórnia Klejów i Zapraw Budowlanych ATLAS Ciupiński i wspólnicy Spółka Jawna. Łódź, (PL). **Towary:** pokrywające powierzchnie dekoracyjne i ochronne kompozycje trwałe lub tymczasowe, podkłady, szpachlówki, powłoki gruntowe, środki zabezpieczające przed niszczeniem murów i innych materiałów, wszystkie w formie preparatów proszkowych, płynnych, półpłynnych i rozpylanych oraz rozcieńczalniki do powyższych związków i preparatów, silikonowe środki hydrofobizujące w postaci płynu do zabezpieczania elementów kamiennych, murów wapienno-piaskowych i ceglanych oraz betonowych elementów prefabrykowanych, środki gruntujące pod farby silikonowe; preparaty do czyszczenia, środki wybielające, detergenty, papier i emulsje ściernie, materiały polerskie, środki nabłyszczające; materiały budowlane niemetalowe, elementy budowlane i półfabrykaty zawierające gips, gips, zaprawy gipsowe, gładzie gipsowe, belki, boazeria drewniana i niemetalowa, deski, drewno budowlane, drewno formowane obrabiane, drewno po częściowej obróbce, drzwi i drzwi składane niemetalowe, klepka podłogowa, listwy drewniane, lufciki, okna, ramy niemetalowe, sklejka, tworzywa sztuczne w postaci płyt form, kształtowników, w tym drobica, kołki, gałki, uchwyty i kółka, posadzki samopoziomujące, żaluzje niemetalowe; klasy: 2, 3 i 19.



CFE:26.4, 26.5, 27.5, 29.1

Kolory znaku: niebieski, granatowy, czerwony, biały

137601 1998 02 25 Muszyńska Urszula Mirosława, Dąbrowska-Ziemka Edyta SOPA COPYRIGHT S.C.. Wrocław, (PL). **Usługi:** usługi biurowe, usługi marketingu, badanie i analizy rynku, reprodukcja i powielanie dokumentów i dokumentacji technicznej, usługi poligraficzne w zakresie produkcji materiałów reklamowych; usługi wydawnicze dotyczące własności intelektualnej i przemysłowej w zakresie książek, periodyków i tekstów, usługi w zakresie prowadzenia kursów i szkoleń z zakresu prawa autorskiego i wydawniczego, własności intelektualnej i przemysłowej; usługi doradztwa z zakresu prawa autorskiego i wydawniczego, własności intelektualnej i przemysłowej, prowadzenie negocjacji i przygotowywanie projektów umów i kontraktów w zakresie prawa autorskiego i wydawniczego, projektowanie znaków firmowych, projektowanie folderów, plakatów i kalendarzy, projektowanie wnętrz biurowych i sklepowych, projektowanie mebli biurowych i sklepowych, projektowanie stoisk targowych; klasy: 35, 41 i 42.



CFE: 27.5,29.1

Kolory znaku: czarny, czerwony, biały

137602 1998 07 29 The Royal Institution of Chartered Surveyors. Londyn, (GB). **Usługi:** administrowanie nieruchomościami, zarządzanie majątkiem ruchomym i nieruchomym, doradztwo w sprawach zarządu nieruchomościami, szacowanie wartości rzeczy i praw dla celów fiskalnych, ubezpieczeniowych i kredytowych; szacowanie wartości wszystkich rodzajów gruntów, nieruchomości i praw z nimi związanych, ocena ekonomicznego wykorzystania zasobów przemysłu budowlanego, pośrednictwo w sprawach kupna, sprzedaży, zamiany i najmu nieruchomości, doradztwo w zakresie inwestycji kapitałowych, szacowanie wartości prac konstrukcyjnych, nadzór inwestycyjny, usługi związane ze zbywaniem (również w drodze przetargu, aukcji lub licytacji), nabywaniem i udostępnianiem (za pośrednictwem agencji) nieruchomości i praw z nimi związanych; usługi budowlane, usługi związane z konserwacją i naprawami w budownictwie, nadzór budowlany; usługi edukacyjne i szkoleniowe w zakresie rzeczoznawstwa majątkowego i nadzoru inwestycyjnego i budowlanego; profesjonalne usługi świadczone w zakresie rzeczoznawstwa majątkowego i technicznego, usługi badawcze i rozwojowe, doradztwo budowlane, ekspertyzy inżynierskie, doradztwo dotyczące bezpośrednich i pośrednich inwestycji w powyższym zakresie, badania techniczne, kontrola jakości i prace inżynierskie w zakresie budowy i uzbrajania budynków, doradztwo w zakresie stanu, konserwacji, napraw, ulepszeń, rozbudowy i projektowania budynków, pomiary i opis fizycznych cech gruntów, zarządzanie i badania zasobów mineralnych, zarządzanie i nadzorowanie prac konstrukcyjnych, usługi w zakresie organizacji przetargów, aukcji i licytacji. klasy: 36,37,41 i 42.



CFE: 3.1, 17.5,24.9

137603 1998 08 05 Furmanek Elżbieta Przedsiębiorstwo Handlowe EXTER. Rzeszów, (PL). **Towary i usługi:** alternatory, chłodnice do silników, cylindry do silników, dmuchawy samochodowe, filtry samochodowe, gaźniki samochodowe, głowice cylindrów do silników, iskrowniki zapłonowe, łożyska do pojazdów, paski klinowe do silników, rozruszniki silników, tłoki do silników, świece zapłonowe do silników spalinowych, świece żarowe do silników diesla, tłumiki do silników, urządzenia zapłonowe do silników spalinowych, wały korbowe, wentylatory do silników, wtryskiwacze do silników; instalacja grzewcza w pojazdach, instalacja klimatyzacyjna w pojazdach, reflektory samochodowe, lampy kierunkowskazów do samochodów, żarówki samochodowe; alarmy antywłamaniowe do pojazdów, amortyzatory zawieszenia w pojazdach, antywłamaniowe urządzenia do pojazdów, bagażniki do pojazdów, błotniki samochodowe, dętki do opon, drążki skrętne do pojazdów, drzwi do pojazdów, fartuchy błotników, hamulce do pojazdów, karoserie samochodowe, kierownice pojazdów, kierunkowskazy pojazdów, klaksony do pojazdów, klocki hamulcowe do pojazdów, koła pojazdów, krzeselka bezpieczeństwa dla dzieci do pojazdów, lusterka wsteczne, maski silników samochodowych, obręcze kół pojazdów, obwody hydrauliczne do pojazdów, ogumienie do kół pojazdów, okładziny szczepek hamulcowych do pojazdów, opony pojazdów, pasy bezpieczeństwa

do siedzeń w pojazdach, piasty kół pojazdów, poduszki powietrzne do samochodów, podwozia pojazdów, pokrowce na siedzenia pojazdów, progi do pojazdów, przyczepy do samochodów, resory samochodowe, samochody, siedzenia do pojazdów, silniki do pojazdów lądowych, skrzynie biegów do pojazdów lądowych, sprzęgła do pojazdów lądowych, szczepek hamulcowe do pojazdów, szyby do pojazdów, tapicerka samochodowa, wycieraczki do szyb pojazdów, zawieszania w pojazdach, zbiorniki paliwa w pojazdach, zderzaki do pojazdów; mycie samochodów, usługi związane z naprawami samochodów, prowadzenie stacji obsługi samochodów; klasy: 7, 11, 12 i 37.

EXTER

CFE: 27.5

137604 1998 08 06 Sopek Anna, Sopek Sławomir SOPEXIM Przedsiębiorstwo Handlowe. Aleksandrów Łódzki, (PL). **Towary i usługi:** drewno opałowe, wióry, węgiel drzewny; drewno - budowlane, fornirowane, obrobione, pilowane, po częściowej obróbce, użytkowe, materiały budowlane niemetalowe, pokrycia dachowe, elewacyjne, konstrukcje drewniane, balustrady i boazeria drewniane, drewno, deski, listwy, fornir, futryny, drzwi, okna, schody, okiennice, parkiety, ramy, sklejka, stropy, klepki, kratownice niemetalowe, krokwie, szalunki, materiały drewno pochodne - płyty, panele, podłogi; meble, wyroby z drewna, korka, trzciny, drabiny, bezcki, elementy do mebli, kadzie, karnisze, klepki, palety drewniane; usługi remontowo - budowlane, instalacyjne, usługi ciesielsko-dekarskie, stolarskie; doradztwo inwestycyjno projektowe, projektowanie konstrukcji, doradztwo budowlane; klasy: 4, 19, 20, 37 i 42.



CFE: 26.4, 26.11, 27.5

137605 1998 08 11 SAGA Spółka z o.o. Białystok, (PL). **Towary i usługi:** soda kaustyczna; żywica drzewna, kałafonia; terpentyna; gazy płynne; polietylen, polistyren półprzetworzony; wyroby przemysłu tartaczego, w tym: tarcica, deski, kantówka; dystrybucja gazów płynnych; klasy: 1, 2, 3, 4, 17, 19 i 39.



CFE: 19.1,27.5,29.1

Kolory znaku: szary, niebieski, czerwony

137606 1998 09 01 EMERSON POLSKA Spółka z o.o. Piotrków Trybunalski, (PL). **Towary:** artykuły biurowe z papieru i tektury, w tym blankiety, bloki z papieru, formularze, papier do drukarek komputerowych, papier do maszyn rejestrujących, papier do radiogramów, papier do telefaksu, papier kserograficzny, papier w arkuszach, pudełka kartonowe i papierowe; klasa 16.



CFE: 26.4,29.1

Kolor znaku: niebieski i odcienie

137607 1998 09 04 Pink Press Spółka z o.o.. Warszawa, (PL).
Towary i usługi: czasopisma; organizacja wystaw handlowych, reklamowych; organizacja wystaw kulturalnych, edukacyjnych; klasy: 16, 35 i 41.

EROTICON



CFE: 2.3, 4.2, 27.5, 29.1

Kolor znaku: różowy

137608 1998 09 11 Aktieselskabet De Danske Spritfabrikker. Copenhagen, (DK). **Towary:** napoje alkoholowe (z wyjątkiem piwa); klasa 33.



CFE: 19.7, 27.5

Kolory znaku: srebrzysty, czarny

137609 1998 09 12 Gadomski Zbigniew UNIMET Zakład Produkcyjno-Montażowy. Tychy, (PL). **Towary i usługi:** części składowe do pojazdów, w tym: części układów kierowniczych, zawieszania, napędowych i przeniesienia napędu, wydechowych, paliwowych, szkieleatów siedzeń, złączy pojazdów; pośrednictwo w zawieraniu transakcji handlowych, kojarzenie kontrahentów handlowych, prowadzenie przedstawicielstw firm krajowych i zagranicznych, rekrutacja personelu, prowadzenie sklepu i hurtowni w zakresie elementów i części składowych samochodów; usługi w budowlano-remontowe w zakresie budynków, budowli, instalacji, wykonawstwo i montaż konstrukcji metalowych, montaż, konserwacja, naprawy maszyn, urządzeń i instalacji, usługi kompletacji dostaw materiałów i urządzeń, nadzór budowlany; klasy: 12, 35 i 37.

UNIMet

CFE: 27.5, 29.1

Kolory znaku: czerwony, niebieski

137610 1998 09 14 SajaDanuta P.P.H.U. «DANA». Złotów, (PL). **Towary i usługi:** ubrania chroniące przed wypadkami,

napromieniowaniem i ogniem; odzież damska, męska i dziecięca, kamizelki, koszule, fartuchy, spodnie, nakrycia głowy; prowadzenie sklepu w zakresie: ubrania chroniące przed wypadkami, napromieniowaniem i ogniem, obuwie zabezpieczające przed wypadkami, promieniowaniem i ogniem, rękawice do ochrony przed wypadkami, sprzęt ochrony osobistej, kaski ochronne, maski ochronne, przyłbice ochronne, okulary ochronne, ochronniki słuchu, korki do uszu, nakolanniki dla robotników, maski do nurkowania, pasy bezpieczeństwa odblaskowe, odzież damska, męska i dziecięca, obuwie, nakrycia głowy, środki czyszczące, mydła, szampony, kosmetyki, środki perfumeryjne, kremy, środki do czyszczenia zębów, płyny do pielęgnacji włosów, papier toaletowy, środki higieny osobistej, sprzęt do czyszczenia, ręczniki, prześcieradła; klasy: 9, 25 i 35.

SAJA-DANA

CFE: 5.13,27.5

137611 1998 09 14 Bronwald Spółka z o.o.. Warszawa, (PL).
Towary i usługi: programy komputerowe, kasety video, kasety video z gramami, nośniki danych magnetyczne, magnetyczne nośniki informacji, dyski kompaktowe (audio-video), dyski optyczne kompaktowe CD; broszury, czasopisma, druki, gazety, gry, kalendarze, kalendarze z kartkami do wrywania, kartki kartotekowe, karty do gry, karty-zawiadomienia, katalogi, komiksy, czasopisma-komiksy, koperty-papeteria, książki, zakładki do książek, papier listowy, naklejki adresowe, nalepki, notesy, periodyki, karty pocztowe, prospekty; plecaki, plecaki szkolne, plecaki turystyczne; tekstylia, bluzy, czapki, czapki bez daszka, czapki z daszkiem, koszulki bawełniane; agencje reklamowe, edycja tekstów, agencje importowo-eksportowe, kolumny reklamowe w prasie, marketing, uaktualnianie materiałów reklamowych, ogłoszenia prasowe, rozpowszechnianie ogłoszeń reklamowych, reklama radiowa, reklama telewizyjna, reklama korespondencyjna, rozpowszechnianie materiałów reklamowych (ulotki, prospekty, druki, próbki), wypożyczanie materiałów reklamowych, uaktualnianie ulotek reklamowych; rozrywka radiowa, montaż programów telewizyjnych i radiowych, informacja o rozrywkach, rezerwacja miejsc na widowiska, organizowanie imprez kulturalnych, organizowanie koncertów o charakterze kulturalnym; oprogramowania komputerowe; klasy: 9, 16, 18,25,35,41 i 42.



CFE: 26.11, 27.5, 29.1

Kolory znaku: biały, żółty, czerwony, niebieski, czarny

137612 1998 09 14 Bronwald Spółka z o.o.. Warszawa, (PL).
Towary i usługi: programy komputerowe, kasety video, kasety video z gramami, nośniki danych magnetyczne, magnetyczne nośniki informacji, dyski kompaktowe (audio-video), dyski optyczne kompaktowe CD; broszury, czasopisma, druki, gazety, gry, kalendarze, kalendarze z kartkami do wrywania, kartki kartotekowe, karty do gry, karty-zawiadomienia, katalogi, komiksy, czasopisma-komiksy, koperty-papeteria, książki, zakładki do książek, papier listowy, naklejki adresowe, nalepki, notesy, periodyki, karty pocztowe, prospekty; plecaki, plecaki szkolne, plecaki turystyczne; tekstylia, bluzy, czapki, czapki bez daszka, czapki z daszkiem, koszulki bawełniane; agencje reklamowe, edycja tekstów, agencje importowo-eksportowe, kolumny reklamowe w prasie, marketing,

uaktualnianie materiałów reklamowych, ogłoszenia prasowe, rozpowszechnianie ogłoszeń reklamowych, reklama radiowa, reklama telewizyjna, reklama korespondencyjna, rozpowszechnianie materiałów reklamowych (ulotki, prospekty, druki, próbki), wypożyczanie materiałów reklamowych, uaktualnianie ulotek reklamowych; rozrywka radiowa, montaż programów telewizyjnych i radiowych, informacja o rozrywkach, rezerwacja miejsc na widowiska, organizowanie imprez kulturalnych, organizowanie koncertów o charakterze kulturalnym; oprogramowania komputerowe; klasy: 9, 16, 18, 25, 35, 41 i 42.



CFE: 26.11, 27.5

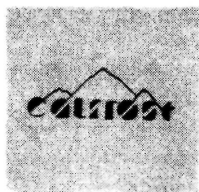
137613 1998 09 14 Bracki Browar Zamkowy w Cieszynie Spółka z o.o.. Cieszyn, (PL). **Towary i usługi:** piwo, napoje bezalkoholowe, ekstrakty do produkcji piwa, woda mineralna i stołowa; marketing, promocja sprzedaży dla osób trzecich, reklamy, rozpowszechnianie materiałów reklamowych: ulotki, prospekty, druki, reklamy korespondencyjne; prowadzenie barów szybkiej obsługi, piwiarnie, puby, kawiarnie, restauracje; klasy: 32, 35 i 43.



CFE: 7.1, 24.1, 26.1, 27.5, 29.1

Kolory znaku: czerwony, złoty, zielony, biały, czarny

137614 1998 09 14 Przedsiębiorstwo Przemysłu Chłodniczego CALFROST. Kalisz, (PL). **Towary i usługi:** mrożone owoce, warzywa; wyroby kulinarne i garnażeryjne; składowanie, paczkowanie; usługi chłodnicze, zamrażanie, płukanie, kostkowanie, blanszowanie, obieranie; klasy: 29, 30, 39 i 40.

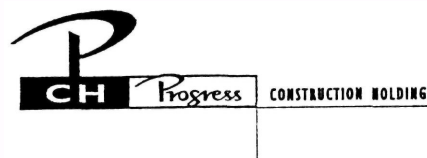


CFE: 6.1, 27.5, 29.1

Kolor znaku: granatowy

137615 1998 09 16 Gardener Dariusz, Gardener Anna, Stolarski Marek PP-H-U PROGRESS S.C.. Warszawa, (PL). **Towary i usługi:** materiały budowlane metalowe: stropy metalowe, stolarka aluminiowa, okucia; materiały budowlane niemetalowe, szkło budowlane, glazura, stropy mineralne, ściany gipsowo-kartonowe; meble biurowe z wyłączeniem mebli domowych, kuchennych,

ogrodowych, szkolnych, z drewna i kampingowych; zarządzanie i administrowanie nieruchomościami, agencje kredytowe, mieszkaniowe i pośrednictwa w handlu nieruchomościami, tworzenie wspólnego kapitału, rozliczanie finansowe transakcji związanych z kupnem-sprzedazą nieruchomości, sprzedaż na kredyt, wynajmowanie mieszkań; techniczna obsługa budynków, usługi budowlane, remontowe i renowacyjne w zakresie budowli i budynków mieszkalnych, przemysłowych, użyteczności publicznej, nadzór budowlany, wynajmowanie maszyn, samochodów i urządzeń dla budownictwa; architektoniczne usługi w zakresie projektowania obiektów mieszkalnych, przemysłowych, usługowych oraz użyteczności publicznej, projektowanie środków informacji kierunkowo-wizualnej, w tym plakatów, napisów, logo graficznego; klasy: 6, 19, 20, 36, 37 i 42.



CFE: 26.4, 27.5, 29.1

Kolory znaku: biały, zielony, jasnożółty, czarny

137616 1998 09 18 MEBLOMAK Sp. z o.o.. Rumia, (PL). **Towary i usługi:** materiały do tapicerstwa z gumy lub tworzyw sztucznych; skóry wyprawione, imitacje skóry, okładziny i wykończenia do mebli ze skóry lub jej imitacji; meble; tkaniny i materiały obiciowe do mebli z tworzyw sztucznych lub surowców włókienniczych, tkaniny odzieżowe; usługi w zakresie biur rachunkowych; renowacja mebli; przeróbka mebli; klasy: 17, 18, 20, 24, 35, 37 i 40.



CFE: 27.5, 29.1

Kolory znaku: pomarańczowy, czarny

137617 1998 09 21 PRIMBR Spółka z o.o.. Słupsk, (PL). **Towary i usługi:** instalacje sanitarne, aparaty do wytwarzania pary, chłodzenia, urządzenia wentylacyjne, wodociągowe, pompy, urządzenia klimatyzacyjne, kotły grzewcze; pojazdy lądowe, części składowe do pojazdów lądowych; usługi w zakresie prowadzenia sklepów; usługi budowlano-remontowe w zakresie budynków; przewóz złomu; usługi obróbki materiałów metalowych; usługi doradztwa w zakresie architektury; klasy: 11, 12, 35, 37, 39, 40 i 42.



CFE: 27.5, 29.1

Kolory znaku: złoty, czarny

137618 1998 09 23 Sobieralski Zygmunt, Popena Andrzej Przedsiębiorstwo Handlowo-Usługowe ELKOM-GAZ S.C.. Przedmość, (PL). **Towary i usługi:** butle gazowe; paliwa stałe i gazowe; usługi w zakresie montażu, konserwacji i naprawy sieci gazowych; klasy: 4, 6 i 37.



CFE: 1.15.26.3,27.5,29.1

Kolory znaku: biały, fioletowy

137619 1998 09 29 «Zjednoczone Słoneczniki» Sp. z o.o.. Warszawa. (PL). **Towary i usługi:** programy dla maszyn cyfrowych: artykuły papiernicze i introligatorskie; usługi reklamowe na rzecz osób trzecich. tj.: reklama osób trzecich, prowadzenie interesów osób trzecich, prowadzenie agencji reklamowych w zakresie produkcji reklam telewizyjnych, radiowych, kinowych, usługi poligraficzne polegające na reprodukcji dokumentów, dokumentacji, pośrednictwo handlowe polegające na kojarzeniu kontrahentów; dystrybucja towarów; usługi poligraficzne; usługi wydawnicze; klasv: 9, 16, 35, 39, 40 i 41.

Piękna

CFE: 27.5

137620 1998 10 08 LATOSIŃSKI Spółka z o.o.. Rybnik. (PL). **Towary i usługi:** niemetalowe materiały budowlane: stolarka plastikowa i drewniana a w szczególności okiennice i okna niemetalowe, drzwi i futryny do drzwi niemetalowych, ramy, balustrady, pokrywy do włazów niemetalowe, daszki niemetalowe, kraty ochronne niemetalowe. schody drewniane, konstrukcje przenośne niemetalowe, terakota, glazura: prowadzenie sklepu lub/i hurtowni z artykułami stolarki budowlanej, artykułami budowlanymi, elektronicznymi, spożywczymi i odzieżowymi; projektowanie budowlane i urbanistyczne, usługi konstruktorskie, ekspertyzy; klasy: 19, 35 i 42.

W.E.L

CFE: 27.5.29.1

Kolor znaku: czerwony

137621 1998 10 12 Międzynarodowe Targi Gdańskie S.A.. Gdańsk, (PL). **Usługi:** organizowanie wystaw i targów handlowych i reklamowych, pokazy towarów, aukcje publiczne, informacja handlowa, wynajmowanie miejsc handlowych i wystawowych, administrowanie wystawami i targami, usługi w zakresie obsługi i funkcjonowania stoisk wystawowych; klasa 35.

 **BAŁTYCKIE
TARGI MILITARNE
BALT MILITARY EXPO**

CFE: 18.3,26.11,27.5,29.1

Kolory znaku: niebieski, czarny, szary

137622 1998 10 12 EMERSON POLSKA Spółka z o.o.. Piotrków Trybunalski. (PL). **Towary:** artykuły biurowe z papieru i tektury, w tym: blankiety, bloki z papieru, druki, etykiety, formula-

rze, materiały piśmienne z papieru, papier do kopiowania, papier do maszyn rejestrujących, papier kserograficzny, papier w arkuszach, taśmy papierowe; klasa 16.



CFE: 26.4, 29.1

Kolor znaku: czerwony i odcienie

137623 1998 10 12 EMERSON POLSKA Spółka z o.o.. Piotrków Trybunalski. (PL). **Towary:** artykuły biurowe z papieru i tektury, w tym: blankiety, bloki z papieru, druki, etykiety, formularze, materiały piśmienne z papieru, papier do kopiowania, papier do maszyn rejestrujących, papier kserograficzny, papier w arkuszach, taśmy papierowe; klasa 16.



CFE: 26.4,29.1

Kolor znaku: zielony i odcienie

137624 1998 10 19 STENA LINE Polska Spółka z o.o.. Gdynia, (PL). **Towary i usługi:** afisze, atlasy geograficzne, oraz techniczne i ofertowe, ofertowe broszury informacyjne handlowo-marketingowe i akwizycyjne, diagramy, wydruki chromo-litograficzne i inne wykonane podobnymi technikami na papierze lub na materiałach celulozopochodnych dla celów reklamowych, formularze wszelkie na nośniku papierowym lub celulozopochodnym, fotografie i litografie, kolaże fotograficzne i video graficzne obiektów technicznych architektonicznych i artystycznych dla potrzeb techniki wizualizacji handlowej i marketingowej, kalendarze i terminarze okolicznościowe o charakterze reklamowym usług agencji żeglugowych, pokryte napisami i albo rysunkami, kalki techniczne i przezroczka, koperty i papeterie z nadrukami identyfikacyjnymi i reklamowymi, książki, reklamowe makiety przestrzenne dwuwymiarowe z mas celulozopochodnych lub celulozo podobnych, papiery firmowe i papiery dla potrzeb rejestracji danych do urządzeń elektronicznego przetwarzania danych, makiety sporządzone z papieru, celulozy i tym podobnych materiałów lub z ich przeważającym udziałem, papier pakowy z nadrukami identyfikacyjnymi lub informacyjnymi do celów handlowych, reklamowych i akwizycyjnych, plany i plansze, wydruki programów komputerowych na nośniku papierowym lub na nośniku celulozopochodnym, prospekty; wszelkiego rodzaju drukowane i nie wymienione wyżej publikacje w tym nieperiodyczne, litograficzne dzieła sztuki użytkowej niskonakładowe dla potrzeb reklamy, szyldy i przyluski z papieru, celulozy lub podobnych materiałów lub z ich przeważającym użyciem, żetony i identyfikatory papierowe lub z podobnych celulozopochodnych materiałów, pokryte nadrukami tekstowymi i lub obrazowymi zasłony z papieru lub z celulozy lub z przeważającym ich udziałem, okolicznościowe kartki, bilety, mikrofiszki, kartoteki; analizy finansowe w sprawach związanych z reklamą i akwizycją towarów i usług, pośrednictwo w sporządzaniu analiz finansowych w sprawach dotyczących zagadnień reklamy, przesyłanie wiadomości i informacji oraz ofert towarowo-usługowych w drodze przekazu teletransmisyjnego internet oraz internetowa informacja handlowa w zakresie przewozu ludzi i towarów oraz składowania towarów, pośrednictwo w tworzeniu wspólnych zasobów kapitałowych, pośrednictwo w sprawach kojarzenia i wykorzystywania zasobów informatycznych innych podmiotów gospodarczych, usługi pośrednictwa w zakresie publikacji, wizualizacji i akwizycji towarów i usług; doradztwo finansowe dla potrzeb podmiotów gospodarczych, działalność informacyjno-doradcza w zakresie ubezpieczeń, usługowe zarządzanie majątkiem nieruchomości osób trzecich, usługi pośrednictwa w za-

kresie transferu wartości pieniężnych, analizy doraźne i okresowe notowań giełdowych dla potrzeb strategii i rozwoju innych podmiotów gospodarczych, usługowe zarządzanie finansami osób trzecich, prowadzenie kantorów wymiany walut; klasy: 16, 35 i 36.

**Stena Line**

CFE: 24.7, 26.4, 27.5, 29.1

Kolory znaku: niebieski, czerwony, biały

137625 1998 10 21 ZPW KENTEX Sp. z o.o.. Inwałd, (PL). **Towary i usługi:** surowe materiały włókniste i tekstylne, materiały do wyściełania, włókna tekstylne, sznurki; tekstylne produkty finalne. narzuty, obrusy, bielizna pościelowa; prowadzenie interesów osób trzecich w zakresie kojarzenia kontrahentów handlowych, reklamowanie osób trzecich, usługi prowadzenia sklepów wielobranżowych z możliwością zebrania w jednym miejscu różnorodnych towarów w celu dogodnego ich oglądania i nabywania; klasy: 22, 24 i 35.

KENTEX

137626 1998 10 22 Europejskie Ubezpieczenia Podróży «Services» Sp. z o.o.. Gdynia. (PL). **Usługi:** ubezpieczenia podróży; klasa 36.

**EUROPEJSKIE**
UBEZPIECZENIA PODRÓŻY - SERVICES

CFE: 1.5.27.5, 29.1

Kolory znaku: biały, niebieski

137627 1998 10 23 Orzechowski Wiesław Firma ASTRO. Gdynia, (PL). **Usługi:** usługi w zakresie prowadzenia agencji importowo-eksportowej, usługi w zakresie dystrybucji materiałów reklamowych, pokazy towarów, usługi w zakresie promocji towarów świadczone na rzecz osób trzecich, marketing, prowadzenie sklepu z artykułami biurowymi, upominkami, wyrobami ze srebra, kamieniami półszlachetnymi i skóry: torebek, toreb, portmonetek, portfeli, sakiewek, aktówek, teczek, toreb, kufrów i waliz podróży. etui na klucze, etui na dokumenty, etui na okulary, pasków, rękawiczek, kasetek ze skór zwierzęcych, etui na przybory do manicure, kuferek na przybory toaletowe, klaserów na karty wizytowe i karty płatnicze oraz wyrobów ze skóry naturalnej o charakterze upominkowym jak i przeznaczonych specjalnie do celów reklamowych; usługi w zakresie magazynowania i składowania towarów, usługi w zakresie pakowania towarów; klasy: 35 i 39.

**Valentini**

CFE: 26.1, 27.5

137628 1998 10 23 Orzechowski Wiesław Firma ASTRO. Gdynia. (PL). **Usługi:** usługi w zakresie prowadzenia agencji importowo-eksportowej, usługi w zakresie dystrybucji materiałów reklamowych, pokazy towarów, usługi w zakresie promocji towarów świadczone na rzecz osób trzecich, marketing, prowadzenie

sklepu z artykułami biurowymi, upominkowymi, wyrobami ze srebra, kamieniami półszlachetnymi i skóry: torebek, toreb, portmonetek, portfeli, sakiewek, aktówek, teczek, toreb, kufrów i waliz podróży, etui na klucze, etui na dokumenty, etui na okulary. pasków, rękawiczek, kasetek ze skór zwierzęcych, etui na przybory do manicure, kuferek na przybory toaletowe, klaserów na karty wizytowe i karty płatnicze oraz wyrobów ze skóry naturalnej o charakterze upominkowym jak i przeznaczonych specjalnie do celów reklamowych; usługi w zakresie magazynowania i składowania towarów, usługi w zakresie pakowania towarów; klasy: 35 i 39.

Valentino

137629 1998 10 27 Andracka Renata, Ilczuk Jarosław Piotr IDEA XXI S.C., Poznań, (PL). **Towary i usługi:** papier, karton, dzienniki, książki, fotografie, papeteria, materiały klejące do papeterii i gospodarstw domowych, artykuły biurowe. tworzywa sztuczne do pakowania, opakowania z tworzyw sztucznych: usługi w zakresie reklamy osób trzecich, prowadzenie agencji reklamowych, reprodukcji dokumentów i dokumentacji: usługi maklerskie, usługi w zakresie badania rynku pośrednictwa handlowego, usługi w zakresie doradztwa handlowego; usługi sporządzania opinii, ekspertyz; klasy: 16. 35 i 42.

**JPIRA**

CFE: 26.4, 27.5, 29.1

Kolory znaku: żółty, niebieski

137630 1998 10 29 Concept Chemicals + Coatings Limited. Stockport, (GB). **Towary:** środki do czyszczenia, nadawania polysku i konserwacji pojazdów oraz ich części; klasa 3.

CONCEPT

137631 1998 10 28 Pierwsz. 1998 09 03 (US), 1998 09 03 (US). Conexant Systems, Inc.. Newport Reach, (US). **Towary i usługi:** sprzęt komputerowy, urządzenia elektroniczne, układy półprzewodnikowe i urządzenia półprzewodnikowe, wszystko do wykorzystania w komputerach, produktach telekomunikacyjnych, produktach komunikacji bezprzewodowej, aplikacjach sieciowych, produktach komputerowego przesyłania danych i produktach widegraficznych, części telekomunikacyjne, mianowicie moduły przesyłania danych, moduły otrzymywania danych, stereofoniczne moduły przesyłające z modulacją częstotliwościową, moduły komunikacji danych podczerwienią i moduły sterowane drogą radiową, części do globalnego systemu pozycjonowania (GPS), mianowicie anteny i konwertery częstotliwości radiowej, telefony, telefony komórkowe, modemy, urządzenia odbierające i wysyłające faksymile, systemy telewizji kablowej i telewizji przewodowej (CATV) mianowicie łączniki, multiplexery, modulatory, demodulatory, skrzynki kablowe i tunery, radia, oprogramowanie komputerowe odnoszące się i związane z każdym z powyższych punktów; usługi telekomunikacyjne, usługi komunikacji bezprzewodowej, usługi sieciowe; klasy: 9 i 38.

CONEXANT

137632 1998 10 30 Grupa Polskie Składy Budowlane Spółka Akcyjna. Wełecz, (PL). **Usługi:** prowadzenie sklepów i hurtowni w zakresie materiałów budowlanych oraz narzędzi; pośrednictwo handlowe polegające na kojarzeniu kontrahentów; usługi budowlane i remontowe w zakresie budownictwa ogólnego; klasy: 35, 36 i 37.



CFE: 27.5,29.1

Kolory znaku: niebieski, biały

137633 1998 10 30 Grupa Polskie Składy Budowlane Spółka Akcyjna. Welecz, (PL). **Usługi:** prowadzenie sklepów i hurtowni w zakresie materiałów budowlanych oraz narzędzi; pośrednictwo handlowe polegające na kojarzeniu kontrahentów; usługi budowlane i remontowe w zakresie budownictwa ogólnego; klasy: 35, 36 i 37.



CFE: 27.5, 29.1

Kolory znaku: niebieski, biały

137634 1998 10 30 Ostrowicka Aleksandra TROPIC Solarium. Poznań, (PL). **Usługi:** usługi fryzjerskie, kosmetyczne, usługi w zakresie prowadzenia solarium; usługi związane z zapewnieniem towarzystwa; klasy: 44 i 45.



CFE: 5.3, 27.5, 29.1

Kolon' znaku: zielony, biały, żółtozielony, jasnoniebieski

137635 1998 10 30 DECORA Spółka z o.o.. Środa Wlkp., (PL). **Towary i usługi:** kleje przemysłowe; farby, pokosty, barwniki; materiały budowlane niemetalowe; usługi budowlane i remontowo-budowlane; klasy: 1,2, 19 i 37.

decolep

137636 1998 10 30 CENTAURUS Spółka z o. o.. Gdańsk, (PL). **Usługi:** importowo eksportowa agencja, organizacja wystaw handlowych i reklamowych, promocja sprzedaży dla osób trzecich, sprzedaż towarów: gazowe promienniki ceramiczne, elektrociepłownie blokowe, kotły gazowe i olejowe, nagrzewnice, grzejniki panelowe, elektrozawory magnetyczne, podzespoły metalowe, konstrukcje blaszane, systemy łańcuchowe, systemy łańcuchowo-hakowe, zarządzanie hotelami; administrowanie nieruchomości, pośrednictwo kupna sprzedaży nieruchomości, wycena nieruchomości, wynajmowanie mieszkań, wynajmowanie nieruchomości, zarządzanie nieruchomościami; nadzór budowlany, prace remontowo budowlane, usługi budowlane, usługi instalacyjne, usługi konserwatorskie, wypożyczanie sprzętu budowlanego, doradztwo budowlane; usługi gastronomiczne, usługi hotelarskie; klasy: 35, 36, 37, 42 i 43.



CFE: 4.2. 24.1,29.1

Kolory znaku: czarny, złoty

137637 1998 10 30 CENTAURUS Spółka z o. o.. Gdańsk, (PL). **Usługi:** importowo eksportowa agencja, organizacja wystaw handlowych i reklamowych, promocja sprzedaży dla osób trzecich, sprzedaż towarów: gazowe promienniki ceramiczne, elektrociepłownie blokowe, kotły gazowe i olejowe, nagrzewnice, grzejniki panelowe, elektrozawory magnetyczne, podzespoły metalowe, konstrukcje blaszane, systemy łańcuchowe, systemy łańcuchowo-hakowe; administrowanie nieruchomościami, pośrednictwo kupna sprzedaży nieruchomości, wycena nieruchomości, wynajmowanie mieszkań, wynajmowanie nieruchomości, zarządzanie nieruchomościami; nadzór budowlany, prace remontowo budowlane, usługi budowlane, usługi instalacyjne, usługi konserwatorskie, wypożyczanie sprzętu budowlanego, doradztwo budowlane; usługi gastronomiczne, usługi hotelarskie; klasy: 35, 36, 37, 42 i 43.

CENTAURUS

CFE: 27.5. 29.1

Kolory znaku: złoty, czarny

137638 1998 11 02 Jeronimo Martins Dystrybucja Spółka z o.o., Poznań, (PL). **Towary:** mleko, napoje mleczne; kawa, herbata, kakao, wyroby cukiernicze, ciastka, słodycze, chipsy, napoje na bazie kawy, kakao i czekolady, lody; wody mineralne i gazowane, napoje owocowe, soki owocowe, syropy i inne napoje bezalkoholowe, piwo; napoje alkoholowe; tytoń, zapalki; klasy: 29, 30, 32, 33 i 34.

CFE: 26.1. 27.5,29.1

Kolory znaku: niebieski, złoty

137639 1998 11 02 Teleste Oy. Littoinen, (FI). **Usługi:** usługi projektowania sprzętu i oprogramowania do: laboratoriów językowych i laboratoryjnych technik językowych, audiowizualnych urządzeń do nauki języków, aparatów do nauczania, sprzętu i oprogramowania do przesyłania i dystrybucji sygnałów analogowych i cyfrowych, telefonów i systemu telefonów wewnętrznych, centralnych i lokalnych urządzeń nadawczych telefonicznych, w tym całego niezbędnego wyposażenia do przesyłania sygnałów analogowych i cyfrowych; klasa 42.

teleste

137640 1998 11 02 «Archicom» Spółka z o.o.. Wrocław, (PL). **Towary i usługi:** rzemieślnicze i artystyczne wyroby ślusarskie, metalowy osprzęt meblowy; meble z drewna i materiałów drewnopodobnych, meble z metali, z tworzyw sztucznych, meble wykonane z kombinacji wymienionych materiałów, meble z elementami ze skór naturalnych i sztucznych, z elementami z tworzyw sztucznych i naturalnych takich jak bursztyn, masa perłowa,

alabaster, marmury, meble kamienne, w tym kombinowane z metalami; inwestorstwo zastępcze; pośrednictwo w handlu nieruchomościami, zarządzanie nieruchomościami, ich dzierżawa i wynajem, rozliczenia finansowe transakcji związane z kupnem i sprzedażą nieruchomości, analizy finansowe dotyczące nieruchomości oraz wycena ich wartości; wykonawstwo budowlane dotyczące budynków, dróg dojazdowych, placów, infrastruktury oraz małej architektury, budowa domów i lokali użytkowych na sprzedaż i wynajem, nadzór budowlany, adaptacja, modernizacja, renowacja i rozbiora budynków, konserwacja i naprawa budynków przeznaczonych do remontu oraz budowli zabytkowych, naprawy stolarskie, wypożyczanie sprzętu budowlanego, koordynacja wykonawstwa budowlanego; budowlane usługi stolarskie; projektowanie architektoniczne w zakresie budowli i ich otoczenia, projektowanie instalacji budowlanych, infrastruktury, dróg dojazdowych i placów, projektowanie ogólnobudowlane, projektowanie i dekoracja wnętrz, projektowanie wstępne uwzględniające studia krajoznawcze i historyczne w zakresie budownictwa i architektury, wzornictwo przemysłowe, ekspertyzy inżynierskie, geologiczne, urbanistyczne, badania i usługi prawne, doradztwo budowlane, kosztorysowanie, inwentaryzacja, ustalanie warunków wstępnych budowli; projektowanie terenów zielonych; klasy: 6, 20, 35, 36, 37, 40, 42 i 44.



CFE: 26.2, 26.3, 26.11, 27.5, 29.1

Kolory znaku: ciemnoniebieski, szary, czarny, biały

137641 1998 11 04 TEMAT Sp. z o.o.. Warszawa, (PL). **Towary i usługi:** instalacje elektryczne do zdalnego sterowania operacjami przemysłowymi, przyrządy i aparaty oraz sprzęt kontrolno-pomiarowy, osprzęt elektryczny i sygnalizacyjny, urządzenia do wizualizacji przemysłowej; usługi w zakresie budowy instalacji z zakresu energetyki cieplnej, wentylacji i klimatyzacji, usługi w zakresie kompleksowej realizacji inwestycji energetyki cieplnej, wentylacji i klimatyzacji; usługi w zakresie kwalifikowanego doradztwa technicznego, projektowania kotłowni, instalacji ogrzewania, wentylacji i klimatyzacji, usługi z zakresu automatyki i wizualizacji przemysłowej; klasy: 9, 37 i 42.



CFE: 26.1, 26.11, 27.5

137642 1998 11 09 Millennium Capital Spółka z o.o.. Warszawa, (PL). **Usługi:** prowadzenie negocjacji, usługi menadżerskie, doradztwo handlowe, doradztwo w zakresie organizacji i zarządzania firmą; doradztwo ekonomiczne i finansowe, organizowanie i zarządzanie funduszami inwestycyjnymi oraz bankami inwestycyjnymi, inwestycje kapitałowe, udział w przekształceniach własnościowych, organizowanie konsorcjów inwestycyjnych i kierowanie nimi, organizowanie wspomagania kapitałowego projektów inwestycyjnych, w tym prywatyzacyjnych, obrót nieruchomościami, wynajem i dzierżawa nieruchomości, zarządzanie nieruchomościami; działalność budowlana wraz z projektowaniem; projektowanie budynków; klasy: 35, 36, 37 i 42.



CFE: 1.15, 27.5, 29.1

Kolory znaku: srebrny, niebieski, czarny, biały

137643 1998 11 10 Polskie Radio S.A.. Warszawa, (PL). **Towary i usługi:** nagrania dźwiękowe i audiowizualne, kasety, płyty, płyty CD; dzienniki, czasopisma, periodyki, prospekty, książki, plakaty, kalendarze; usługi reklamowe z wykorzystaniem wszystkich metod słownych, dźwiękowych oraz technik audiowizualnych; usługi w zakresie przekazywania głosu i obrazu, prowadzenie transmisji, zbierania i przekazywania informacji, rozpowszechnianie programów radiowych i telewizyjnych; usługi w zakresie organizowania, nagrywania, montażu, rozpowszechniania i tworzenia nazw audycji radiowych i telewizyjnych, imprez informacyjnych, muzycznych, rozrywkowych, artystycznych, naukowych, kulturalnych, sportowych, rekreacyjnych, plenerowych, konkursów, pokazów z wykorzystaniem wszystkich metod słownych, dźwiękowych oraz technik audiowizualnych, usługi wydawnicze; klasy: 9, 16, 35, 38 i 41.

muzyczny przewodnik towarzyski

137644 1998 11 10 Polskie Radio S.A.. Warszawa, (PL). **Towary i usługi:** nagrania dźwiękowe i audiowizualne, kasety, płyty, płyty CD; dzienniki, czasopisma, periodyki, prospekty, książki, plakaty, kalendarze; usługi reklamowe z wykorzystaniem wszystkich metod słownych, dźwiękowych oraz technik audiowizualnych; usługi w zakresie przekazywania głosu i obrazu, prowadzenie transmisji, zbierania i przekazywania informacji, rozpowszechnianie programów radiowych i telewizyjnych; usługi w zakresie organizowania, nagrywania, montażu, rozpowszechniania i tworzenia nazw audycji radiowych i telewizyjnych, imprez informacyjnych, muzycznych, rozrywkowych, artystycznych, naukowych, kulturalnych, sportowych, rekreacyjnych, plenerowych, konkursów, pokazów z wykorzystaniem wszystkich metod słownych, dźwiękowych oraz technik audiowizualnych, usługi wydawnicze; klasy: 9, 16, 35, 38 i 41.

piosenka na zamówienie

137645 1998 11 10 Polskie Radio S.A.. Warszawa, (PL). **Towary i usługi:** nagrania dźwiękowe i audiowizualne, kasety, płyty, płyty CD; dzienniki, czasopisma, periodyki, prospekty, książki, plakaty, kalendarze; usługi reklamowe z wykorzystaniem wszystkich metod słownych, dźwiękowych oraz technik audiowizualnych; usługi w zakresie przekazywania głosu i obrazu, prowadzenie transmisji, zbierania i przekazywania informacji, rozpowszechnianie programów radiowych i telewizyjnych; usługi w zakresie organizowania, nagrywania, montażu, rozpowszechniania i tworzenia nazw audycji radiowych i telewizyjnych, imprez informacyjnych, muzycznych, rozrywkowych, artystycznych, naukowych, kulturalnych, sportowych, rekreacyjnych, plenerowych, konkursów, pokazów z wykorzystaniem wszystkich metod słownych, dźwiękowych oraz technik audiowizualnych, usługi wydawnicze; klasy: 9, 16, 35, 38 i 41.

prognoza pogody dla rolników

137646 1998 11 10 Polskie Radio S.A.. Warszawa, (PL). **Towary i usługi:** nagrania dźwiękowe i audiowizualne, kasety, płyty, płyty CD; dzienniki, czasopisma, periodyki, prospekty, książki, plakaty, kalendarze; usługi reklamowe z wykorzystaniem wszystkich metod słownych, dźwiękowych oraz technik audiowizualnych; usługi w zakresie przekazywania głosu i obrazu, prowadzenie transmisji, zbierania i przekazywania informacji, rozpowszechnianie programów radiowych i telewizyjnych; usługi w zakresie organizowania, nagrywania, montażu, rozpowszechniania i tworzenia nazw audycji radiowych i telewizyjnych, imprez informacyjnych, muzycznych, rozrywkowych, artystycznych, naukowych, kulturalnych, sportowych, rekreacyjnych, plenerowych, konkursów, pokazów z wykorzystaniem wszystkich metod słownych, dźwiękowych oraz technik audiowizualnych, usługi wydawnicze; klasy: 9, 16, 35, 38 i 41.

zielony rynek

137647 1998 11 10 Polskie Radio S.A.. Warszawa, (PL). **Towary i usługi:** nagrania dźwiękowe i audiowizualne, kasety, płyty, płyty CD; dzienniki, czasopisma, periodyki, prospekty, książki, plakaty, kalendarze; usługi reklamowe z wykorzystaniem wszystkich metod słownych, dźwiękowych oraz technik audiowizualnych; usługi w zakresie przekazywania głosu i obrazu, prowadzenie transmisji, zbierania i przekazywania informacji, rozpowszechnianie programów radiowych i telewizyjnych; usługi w zakresie organizowania, nagrywania, montażu, rozpowszechniania i tworzenia nazw audycji radiowych i telewizyjnych, imprez informacyjnych, muzycznych, rozrywkowych, artystycznych, naukowych, kulturalnych, sportowych, rekreacyjnych, plenerowych, konkursów, pokazów z wykorzystaniem wszystkich metod słownych, dźwiękowych oraz technik audiowizualnych, usługi wydawnicze; klasy: 9, 16, 35, 38 i 41.

nocne spotkania

137648 1998 11 10 Polskie Radio S.A.. Warszawa, (PL). **Towary i usługi:** nagrania dźwiękowe i audiowizualne, kasety, płyty, płyty CD; dzienniki, czasopisma, periodyki, prospekty, książki, plakaty, kalendarze; usługi reklamowe z wykorzystaniem wszystkich metod słownych, dźwiękowych oraz technik audiowizualnych; usługi w zakresie przekazywania głosu i obrazu, prowadzenie transmisji, zbierania i przekazywania informacji, rozpowszechnianie programów radiowych i telewizyjnych; usługi w zakresie organizowania, nagrywania, montażu, rozpowszechniania i tworzenia nazw audycji radiowych i telewizyjnych, imprez informacyjnych, muzycznych, rozrywkowych, artystycznych, naukowych, kulturalnych, sportowych, rekreacyjnych, plenerowych, konkursów, pokazów z wykorzystaniem wszystkich metod słownych, dźwiękowych oraz technik audiowizualnych, usługi wydawnicze; klasy: 9, 16, 35, 38 i 41.

na skrzydłach pieśni

137649 1998 11 10 Polskie Radio S.A.. Warszawa, (PL). **Towary i usługi:** nagrania dźwiękowe i audiowizualne, kasety, płyty, płyty CD; dzienniki, czasopisma, periodyki, prospekty, książki, plakaty, kalendarze; usługi reklamowe z wykorzystaniem wszystkich metod słownych, dźwiękowych oraz technik audiowizualnych; usługi w zakresie przekazywania głosu i obrazu, prowadzenie transmisji, zbierania i przekazywania informacji, rozpowszechnianie programów radiowych i telewizyjnych; usługi w zakresie organizowania, nagrywania, montażu, rozpowszechniania i tworzenia nazw audycji radiowych i telewizyjnych, imprez informacyjnych, muzycznych, rozrywkowych, artystycznych, naukowych, kulturalnych, sportowych, rekreacyjnych, plenerowych, konkursów, pokazów z wykorzystaniem wszystkich metod słownych, dźwiękowych oraz technik audiowizualnych, usługi wydawnicze; klasy: 9, 16, 35, 38 i 41.

od soboty do soboty

137650 1998 11 10 Polskie Radio S.A.. Warszawa, (PL). **Towary i usługi:** nagrania dźwiękowe i audiowizualne, kasety, płyty, płyty CD; dzienniki, czasopisma, periodyki, prospekty, książki, plakaty, kalendarze; usługi reklamowe z wykorzystaniem wszystkich metod słownych, dźwiękowych oraz technik audiowizualnych; usługi w zakresie przekazywania głosu i obrazu, prowadzenie transmisji, zbierania i przekazywania informacji, rozpowszechnianie programów radiowych i telewizyjnych; usługi w zakresie organizowania, nagrywania, montażu, rozpowszechniania i tworzenia nazw audycji radiowych i telewizyjnych, imprez informacyjnych, muzycznych, rozrywkowych, artystycznych, naukowych, kulturalnych, sportowych, rekreacyjnych, plenerowych, konkursów, pokazów z wykorzystaniem wszystkich metod słownych, dźwiękowych oraz technik audiowizualnych, usługi wydawnicze; klasy: 9, 16, 35, 38 i 41.

radiowy wieczór kulturalny

137651 1998 11 10 Polskie Radio S.A.. Warszawa, (PL). **Towary i usługi:** nagrania dźwiękowe i audiowizualne, kasety, płyty, płyty CD; dzienniki, czasopisma, periodyki, prospekty, książki, plakaty, kalendarze; usługi reklamowe z wykorzystaniem wszystkich metod słownych, dźwiękowych oraz technik audiowizualnych; usługi w zakresie przekazywania głosu i obrazu, prowadzenie transmisji, zbierania i przekazywania informacji, rozpowszechnianie programów radiowych i telewizyjnych; usługi w zakresie organizowania, nagrywania, montażu, rozpowszechniania i tworzenia nazw audycji radiowych i telewizyjnych, imprez informacyjnych, muzycznych, rozrywkowych, artystycznych, naukowych, kulturalnych, sportowych, rekreacyjnych, plenerowych, konkursów, pokazów z wykorzystaniem wszystkich metod słownych, dźwiękowych oraz technik audiowizualnych, usługi wydawnicze; klasy: 9, 16, 35, 38 i 41.

wieczór w jedynce

137652 1998 11 10 Polskie Radio S.A.. Warszawa, (PL). **Towary i usługi:** nagrania dźwiękowe i audiowizualne, kasety, płyty, płyty CD; dzienniki, czasopisma, periodyki, prospekty, książki, plakaty, kalendarze; usługi reklamowe z wykorzystaniem wszystkich metod słownych, dźwiękowych oraz technik audiowizualnych; usługi w zakresie przekazywania głosu i obrazu, prowadzenie transmisji, zbierania i przekazywania informacji, rozpowszechnianie programów radiowych i telewizyjnych; usługi w zakresie organizowania, nagrywania, montażu, rozpowszechniania i tworzenia nazw audycji radiowych i telewizyjnych, imprez informacyjnych, muzycznych, rozrywkowych, artystycznych, naukowych, kulturalnych, sportowych, rekreacyjnych, plenerowych, konkursów, pokazów z wykorzystaniem wszystkich metod słownych, dźwiękowych oraz technik audiowizualnych, usługi wydawnicze; klasy: 9, 16, 35, 38 i 41.

z pierwszej ręki

137653 1998 11 09 VERACOMP Spółka Akcyjna, Kraków, (PL). **Towary i usługi:** urządzenia do rejestrowania i przetwarzania informacji, komputery, części i zespoły komputerów, komputerowe urządzenia peryferyjne, w szczególności monitory, klawiatury, myszy, stacje dysków, czytniki dysków optycznych i magnetooptycznych, skanery, modemy, fax-modemy, plotery, drukarki komputerowe, magnetyczne, optyczne i magnetooptyczne nośniki informacji, w tym dyski, dyskietki, taśmy, dyski CD, dyski DVD, akcesoria komputerowe, w tym filtry ekranowe, kable, przełączniki, kasy rejestrujące, czytniki kodów kreskowych, urządzenia do kopiowania tekstu, dźwięku i obrazu, programy komputerowe; druki, akcydensy, dokumentacje programów komputerowych, sprzęt biurowy, materiały biurowe eksploatacyjne, w tym papier, folia, kalka, materiały komputerowe eksploatacyjne, w tym papier komputerowy, atrament do drukarek komputerowych, tonery; usługi w zakresie montażu urządzeń komputerowych, serwis sprzętu komputerowego, urządzeń fiskalnych; usługi programowania komputerów, instalowanie programów komputerowych, nadzór nad oprogramowaniem, administrowanie sieciami komputerowymi, doradztwo w zakresie oprogramowania komputerowego, usługi baz danych; klasy: 9, 16, 37 i 42.



CFE: 24.15, 26.4, 27.5

137654 1998 11 10 Grudziński Tadeusz, Grudziński Roman TARO S.C., Tymienice, (PL). **Towary:** odzież z tworzyw naturalnych i sztucznych; klasa 25.

CFE: 27.5

137655 1998 11 10 Wytwórnia Klejów i Zapraw Budowlanych ATLAS Ciupiński i wspólnicy spółkajawna. Łódź, (PL). **Towary:** kleje i zaprawy klejowe, pianki poliuretanowe; preparaty płynne, półpłynne i w postaci proszku do rozprowadzania cieczą, przeznaczone do uzyskiwania powłok uszczelniających i hydroizolujących w budownictwie; materiały budowlane niemetalowe: klasy: 1, 17 i 19.

atlas cal

137656 1998 11 10 Wytwórnia Klejów i Zapraw Budowlanych ATLAS Ciupiński i wspólnicy spółkajawna. Łódź, (PL). **Towary:** kleje i zaprawy klejowe, pianki poliuretanowe; preparaty płynne, półpłynne i w postaci proszku do rozprowadzenia cieczą, przeznaczone do uzyskiwania powłok uszczelniających i hydroizolujących w budownictwie; materiały budowlane niemetalowe: klasy: 1, 17 i 19.

atlas karo

137657 1998 11 10 Wytwórnia Klejów i Zapraw Budowlanych ATLAS Ciupiński i wspólnicy spółkajawna. Łódź, (PL). **Towary:** kleje i zaprawy klejowe, pianki poliuretanowe; preparaty płynne, półpłynne i w postaci proszku do rozprowadzenia cieczą, przeznaczone do uzyskiwania powłok uszczelniających i hydroizolujących w budownictwie; materiały budowlane niemetalowe: klasy: 1, 17 i 19.

atlas bis

137658 1998 11 10 Wytwórnia Klejów i Zapraw Budowlanych ATLAS Ciupiński i wspólnicy spółkajawna. Łódź, (PL). **Towary i usługi:** glazura, terakota, szkło budowlane; butelki, kubki, kubły, płytki ceramiczne do celów gospodarstwa domowego, gałki ceramiczne, szczotki, wiadra, naczynia do gospodarstw domowych, ręczne narzędzia do czyszczenia; namioty, surowe materiały włókniste i tekstylne, worki; dywany, słomianki, maty, linoleum, wykładziny podłogowe, tapety; usługi obróbki materiałów drewnianych i drewnopodobnych, usługi obróbki metali, usługi utylizacji odpadów, usługi oczyszczania powietrza i ścieków, przetwarzanie ropy naftowej, produkcja energii, obróbka papieru, przycinanie na wymiar; klasy: 19, 21, 22, 27 i 40.

atlas

137659 1998 11 13 POLSKIE RADIO S.A.. Warszawa, (PL). **Towary i usługi:** nagrania dźwiękowe i audiowizualne, kasety, płyty, płyty CD; dzienniki, czasopisma, periodyki, prospekty, książki, plakaty, kalendarze; usługi reklamowe z wykorzystaniem wszystkich metod słownych, dźwiękowych oraz technik audiowizualnych; usługi w zakresie przekazywania głosu i obrazu, prowadzenia transmisji, zbierania i przekazywania informacji, rozpowszechniania programów radiowych i telewizyjnych; usługi w zakresie organizowania, nagrywania, montażu i rozpowszechniania i tworzenia nazw audycji radiowych i telewizyjnych, imprez informacyjnych, muzycznych, rozrywkowych, artystycznych, naukowych, kulturalnych, sportowych, rekreacyjnych, plenerowych, konkursów, pokazów z wykorzystaniem wszystkich metod słownych, dźwiękowych oraz technik audiowizualnych, usługi wydawnicze; klasy: 9, 16, 35, 38 i 41.

gorączka sobotniej nocy

137660 1998 11 13 POLSKIE RADIO S.A.. Warszawa, (PL). **Towary i usługi:** nagrania dźwiękowe i audiowizualne, kasety, płyty, płyty CD; dzienniki, czasopisma, periodyki, prospekty, książki, plakaty, kalendarze; usługi reklamowe z wykorzystaniem wszystkich metod słownych, dźwiękowych oraz technik audiowizualnych; usługi w zakresie przekazywania głosu i obrazu, prowadzenia transmisji, zbierania i przekazywania informacji, rozpowszechniania programów radiowych i telewizyjnych; usługi w zakresie organizowania, nagrywania, montażu i rozpowszechniania i tworzenia nazw audycji radiowych i telewizyjnych, imprez informacyjnych, muzycznych, rozrywkowych, artystycznych, naukowych, kulturalnych, sportowych, rekreacyjnych, plenerowych, konkursów, pokazów z wykorzystaniem wszystkich metod słownych, dźwiękowych oraz technik audiowizualnych, usługi wydawnicze; klasy: 9, 16, 35, 38 i 41.

mijają lata mijają piosenki

137661 1998 11 13 POLSKIE RADIO S.A.. Warszawa, (PL). **Towary i usługi:** nagrania dźwiękowe i audiowizualne, kasety, płyty, płyty CD; dzienniki, czasopisma, periodyki, prospekty, książki, plakaty, kalendarze; usługi reklamowe z wykorzystaniem wszystkich metod słownych, dźwiękowych oraz technik audiowizualnych; usługi w zakresie przekazywania głosu i obrazu, prowadzenia transmisji, zbierania i przekazywania informacji, rozpowszechniania programów radiowych i telewizyjnych; usługi w zakresie organizowania, nagrywania, montażu i rozpowszechniania i tworzenia nazw audycji radiowych i telewizyjnych, imprez informacyjnych, muzycznych, rozrywkowych, artystycznych, naukowych, kulturalnych, sportowych, rekreacyjnych, plenerowych, konkursów, pokazów z wykorzystaniem wszystkich metod słownych, dźwiękowych oraz technik audiowizualnych, usługi wydawnicze; klasy: 9, 16, 35, 38 i 41.

jak ja to lubię

137662 1998 11 13 POLSKIE RADIO S.A.. Warszawa, (PL). **Towary i usługi:** nagrania dźwiękowe i audiowizualne, kasety, płyty, płyty CD; dzienniki, czasopisma, periodyki, prospekty, książki, plakaty, kalendarze; usługi reklamowe z wykorzystaniem wszystkich metod słownych, dźwiękowych oraz technik audiowizualnych; usługi w zakresie przekazywania głosu i obrazu, prowadzenia transmisji, zbierania i przekazywania informacji, rozpowszechniania programów radiowych i telewizyjnych; usługi w zakresie organizowania, nagrywania, montażu i rozpowszechniania i tworzenia nazw audycji radiowych i telewizyjnych imprez informacyjnych, muzycznych, rozrywkowych, artystycznych, naukowych, kulturalnych, sportowych, rekreacyjnych, plenerowych, konkursów, pokazów z wykorzystaniem wszystkich metod słownych, dźwiękowych oraz technik audiowizualnych, usługi wydawnicze; klasy: 9, 16, 35, 38 i 41.

herbatka przy mikrofonie

137663 1998 11 13 POLSKIE RADIO S.A.. Warszawa, (PL). **Towary i usługi:** nagrania dźwiękowe i audiowizualne, kasety, płyty, płyty CD; dzienniki, czasopisma, periodyki, prospekty, książki, plakaty, kalendarze; usługi reklamowe z wykorzystaniem wszystkich metod słownych, dźwiękowych oraz technik audiowizualnych; usługi w zakresie przekazywania głosu i obrazu, prowadzenia transmisji, zbierania i przekazywania informacji, rozpowszechniania programów radiowych i telewizyjnych; usługi w zakresie organizowania, nagrywania, montażu i rozpowszechniania i tworzenia nazw audycji radiowych i telewizyjnych, imprez informacyjnych, muzycznych, rozrywkowych, artystycznych, naukowych, kulturalnych, sportowych, rekreacyjnych, plenerowych, konkursów, pokazów z wykorzystaniem wszystkich metod słownych, dźwiękowych oraz technik audiowizualnych, usługi wydawnicze; klasy: 9, 16, 35, 38 i 41.

rozmowy obrazotwórcze

137664 1998 11 13 POLSKIE RADIO S.A. Warszawa, (PL).

Towary i usługi: nagrania dźwiękowe i audiowizualne, kasety, płyty, płyty CD; dzienniki, czasopisma, periodyki, prospekty, książki, plakaty, kalendarze; usługi reklamowe z wykorzystaniem wszystkich metod słownych, dźwiękowych oraz technik audiowizualnych; usługi w zakresie przekazywania głosu i obrazu, prowadzenia transmisji, zbierania i przekazywania informacji, rozpowszechnianie programów radiowych i telewizyjnych; usługi w zakresie organizowania, nagrywania, montażu i rozpowszechniania i tworzenia nazw audycji radiowych i telewizyjnych, imprez informacyjnych, muzycznych, rozrywkowych, artystycznych, naukowych, kulturalnych, sportowych, rekreacyjnych, plenerowych, konkursów, pokazów z wykorzystaniem wszystkich metod słownych, dźwiękowych oraz technik audiowizualnych, usługi wydawnicze; klasy: 9, 16, 35, 38 i 41.

sekrety-konkrety

137665 1998 11 13 POLSKIE RADIO S.A. Warszawa, (PL).

Towary i usługi: nagrania dźwiękowe i audiowizualne, kasety, płyty, płyty CD; dzienniki, czasopisma, periodyki, prospekty, książki, plakaty, kalendarze; usługi reklamowe z wykorzystaniem wszystkich metod słownych, dźwiękowych oraz technik audiowizualnych; usługi w zakresie przekazywania głosu i obrazu, prowadzenia transmisji, zbierania i przekazywania informacji, rozpowszechnianie programów radiowych i telewizyjnych; usługi w zakresie organizowania, nagrywania, montażu i rozpowszechniania i tworzenia nazw audycji radiowych i telewizyjnych, imprez informacyjnych, muzycznych, rozrywkowych, artystycznych, naukowych, kulturalnych, sportowych, rekreacyjnych, plenerowych, konkursów, pokazów z wykorzystaniem wszystkich metod słownych, dźwiękowych oraz technik audiowizualnych, usługi wydawnicze; klasy: 9, 16, 35, 38 i 41.

lista przebojów muzyki poważnej

137666 1998 11 14 INCOP Spółka z o.a. Warszawa, (PL).

Towary i usługi: zmywarki; urządzenia elektryczne do zabudowy kuchennej, w tym piekarniki, wyciągi, kuchenki, ceramiczne płytki grzejne, kuchnie gazowe, sprzęt oświetleniowy, chłodziarki; meble, w tym kuchenne, pokojowe, biurowe, lustra, zestawy meblowe do zabudowy kuchennej, zawierające w swoim składzie meble kuchenne i elektryczne, zmechanizowane urządzenia gospodarstwa domowego; dywany i wykładziny dywanowe; usługi montażu mebli kuchennych i pokojowych, usługi wnętrzarskie tj. usługi wykonywania robót związanych z wyposażeniem wnętrz lokali, a więc usługi montażu mebli, wiercenia otworów w ścianach i zawieszania mebli, wykonywania boazerii, sufitów, ścianek, układania wykładzin podłogowych, instalacje oświetlenia z tym związanego oraz robót wykończeniowych po wykonaniu tych prac; usługi stolarskie w zakresie obróbki drewna; usługi projektowania wnętrz; klasy: 7, 11, 20, 27, 37, 40 i 42.



CFE: 1.1,27.5,29.1

Kolory znaku: czarny, czerwony, żółty

137667 1998 11 14 INCOP Spółka z o.o. Warszawa, (PL).

Towary i usługi: zmywarki; urządzenia elektryczne do zabudowy kuchennej, w tym piekarniki, wyciągi, kuchenki, ceramiczne płytki grzejne, kuchnie gazowe, sprzęt oświetleniowy, chłodziarki; meble, w tym kuchenne, pokojowe, biurowe, lustra, zestawy meblowe do zabudowy kuchennej, zawierające w swoim składzie meble kuchenne i elektryczne, zmechanizowane urządzenia gospodarstwa domowego; dywany i wykładziny dywanowe; usługi montażu mebli kuchennych i pokojowych, usługi wnętrzarskie tj. usługi

wykonywania robót związanych z wyposażeniem wnętrz lokali, a więc usługi montażu mebli, wiercenia otworów w ścianach i zawieszania mebli, wykonywania boazerii, sufitów, ścianek, układania wykładzin podłogowych, instalacje oświetlenia z tym związanego oraz robót wykończeniowych po wykonaniu tych prac; usługi stolarskie w zakresie obróbki drewna; usługi projektowania wnętrz; klasy: 7, 11, 20, 27, 37, 40 i 42.



CFE: 1.1,27.5,29.1

Kolory znaku: czarny, czerwony, żółty¹, biały

137668 1998 11 16 Filipowicz Włodzimierz Agencja F-Art. Białystok, (PL). **Towary i usługi:** gazety, czasopisma; działalność reklamowa; organizacja imprez estradowych, działalność wydawnicza, produkcja fonograficzna oraz programów telewizyjnych i radiowych; klasy: 16, 35 i 41.

F-Art Raz do roku

137669 1998 11 17 Swedish Match Cigarettes AB. Sztokholm, (SE). **Towary:** tytoń, tytoń do palenia, tabaka, cygara, papierosy, cygaretki, bibuła do papierosów, końcówki filtrów, fajki, artykuły dla palaczy, zapalki; klasa 34.

RIGHT

137670 1998 11 17 Hardford & Shtoff AB. Malmö, (SE). **Towary:** mydła, wyroby perfumeryjne, olejki eteryczne, kosmetyki, lotiony do włosów, środki do czyszczenia zębów; klasa 3.

MOOD

137671 1997 11 17 Hardford & Shtoff AB. Malmö, (SE). **Towary:** mydła, wyroby perfumeryjne, olejki eteryczne, kosmetyki, lotiony do włosów, środki do czyszczenia zębów; klasa 3.

LdB

137672 1998 11 17 Hardford & Shtoff AB. Malmö, (SE). **Towary:** mydła, wyroby perfumeryjne, olejki eteryczne, kosmetyki, lotiony do włosów, środki do czyszczenia zębów; klasa 3.

JANE HELLEN

137673 1998 11 16 KDK Investment Spółka z o.o. Szczecin, (PL). **Towary:** produkty i półprodukty chemiczne do celów przemysłowych, przemysłowe środki czyszczące, środki odtłuszczające w procesach technologicznych: preparaty do czyszczenia i produkty kosmetyczne, w tym środki do czyszczenia, zabiegów kosmetycznych i pielęgnacji nadwozi samochodowych, preparaty do odtłuszczania; środki dezynfekujące, w tym preparaty do dezynfekcji wody pitnej, do dezynfekcji pomieszczeń, narzędzi i sprzętu w rolnictwie oraz w przemyśle spożywczym; klasy: 1, 3 i 5.



CFE: 1.1,25,12,26,7,29.1

Kolory znaku: niebieski, żółty, różowy, czerwony, zielony, pomarańczowy, beżowy, jasno-niebieski

137674 1998 11 16 KDK Investment Spółka z o.o. Szczecin, (PL). **Towary:** produkty i półprodukty chemiczne do celów prze-

mysłowych, przemysłowe środki czyszczące, środki odtłuszczające w procesach technologicznych; preparaty do czyszczenia i produkty kosmetyczne, w tym środki do czyszczenia, zabiegów kosmetycznych i pielęgnacji nadwozi samochodowych, preparaty do odtłuszczania; środki dezynfekujące, w tym preparaty do dezynfekcji wody pitnej, do dezynfekcji pomieszczeń, narzędzi i sprzętu w rolnictwie oraz w przemyśle spożywczym; klasy: 1, 3 i 5.

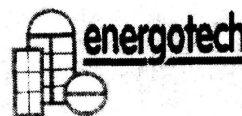


CFE: 1.5.26.1,26.2,26.11,29.1

Kolor znaku: blade-niebieski

137675 1998 11 16 Przedsiębiorstwo Budowlano-Remontowe Energetyki i Przemysłu Energetech Spółka z o. o. Bydgoszcz, (PL). **Towary:** stojaki na afisze niemetalowe: altany jako konstrukcje, balustrady, baraki, barierki bezpieczeństwa na drogach niemetalowe, belki półkowe jako części schodów niemetalowe, szalunki do betonu niemetalowe, boazerie, bramy niemetalowe, materiały budowlane niemetalowe, płyty cementowe, chlewy, krokwie dachowe, dachówka niemetalowa, krawędzie na dachy, pokrycia dachowe niemetalowe, deski, klepka podłogowa drewniana, drewno budowlane, drewno formowane, drewno nadające się do formowania, drewno obrobione, drewno pilowane, drewno po częściowej obróbce, drewno użytkowe, futryny do drzwi niemetalowe, płyty do drzwi niemetalowe, drzwi składane niemetalowe, gonty, listwy do gzymsów niemetalowe, gzymsy niemetalowe, kabiny kąpielowe niemetalowe, kamienie nagrobkowe, kamień budowlany, kamień żuźlowy, klepki bednarskie, podkłady kolejowe niemetalowe, nasady kominowe niemetalowe, kominy niemetalowe, konstrukcje nośne szklami niemetalowe, konstrukcje przenośne niemetalowe, kraty niemetalowe, listewki boazerijne, łufciki, okienka niemetalowe, łąty drewniane, marmur, maszty niemetalowe, mozaiki do budownictwa, nadproża niemetalowe, obudowy kominków, ogrodzenia niemetalowe, ramy do okien niemetalowe, okna dachowe niemetalowe w tym: drewniane i z tworzywa, okna drewniane jednoramowe, okiennice niemetalowe, okna niemetalowe, parkiety, pokrywy do włazów niemetalowe, rolety zewnętrzne niemetalowe i nie z materiałów tekstylnych, rusztowania niemetalowe, rynny dachowe niemetalowe, stopnie do schodów niemetalowe, schody niemetalowe, sklejka, słupy niemetalowe, smoła, spoiwa do produkcji brykiet, stemple niemetalowe, stropy niemetalowe, szkło konstrukcyjne, szkło okienne, wapno, witraże, wykładziny niemetalowe, żaluzje niemetalowe żwir; tablice na afisze, szafki dla aptek, beczki niemetalowe, półki do bibliotek, regały do bibliotek, biurka, meble biurowe, blaty stołów, chodziki dla dzieci, stojaki na czasopisma, podstawki pod doniczki na kwiaty, drabinki z drewna, osprzęt do drzwi niemetalowy, drzwi do mebli, wysokie krzesła dla dzieci, fotele, gabloty, haki do zasłon, kładzie niemetalowe, kanapy, karnisze do zasłon, kasety niemetalowe, klepki drewniane, kojce dla dzieci, kołki niemetalowe, kołyski, komody, kontuary, rękojeści do kos, kosze niemetalowe, koszyki, kozły do pilowania drewna, kółka do zasłon, kraty kominowe domowe, kredensy, krzesła, kwietniki, leżaki, listewki ram obrazów, lustra, ławy, łózka drewniane, ramy do łóżek niemetalowe, łózka szpitalne, meble, drzwi do mebli, ścianki działowe drewniane do mebli, meble metalowe, meble szkolne, paliki do namiotów niemetalowe, wieszaki do odzieży, osprzęt do okien niemetalowy, palety transportowe niemetalowe, pojemniki na zabawki, pojemniki niemetalowe, półki, półki meblowe, budy dla psów, ulce pszczelne, pulpity, ramy do obrazów, ręczki do narzędzi niemetalowe, rębaki, stoły rzeźnicze, rolety wewnętrzne z listewek zachodzących na siebie, rolki do zasłon, siedzenia, skrzynie, skrzynki niemetalowe, słupy niemetalowe, sofy, stoiska wystawowe, stojaki, stoliczki pomocnicze, stoliki pod komputery, stoliki pod maszyny do pisania, szafki, szuflady, tablice ogłoszeniowe, taborety,

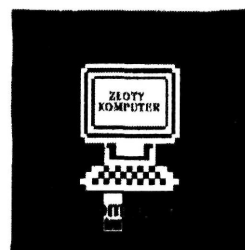
trumny, wieszaki na ubrania, zbiorniki niemetalowe i niemurwane, budy dla zwierząt domowych; klasy: 19 i 20.



CFE: 7.3, 27.5, 29.1

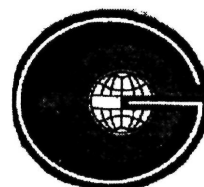
Kolory znaku: niebieski, czerwony, zielony, beżowy, żółty

137676 1998 11 18 AXEL SPRINGER POLSKA Spółka z o.o., Warszawa, (PL). **Usługi:** organizowanie konkursów; klasa 41.



CFE: 16.1,27.5

137677 1998 11 17 TRANSGAZ Spółka Akcyjna, Rybnik, (PL). **Towary i usługi:** gaz: propan, butan; butle gazowe; wykonawstwo konstrukcji budowlanych, remonty i modernizacje obiektów budowlanych; dystrybucja gazu; klasy: 4, 6, 37 i 39.



CFE: 1.5,26.1,27.5,29.1

Kolory znaku: czarny, pomarańczowy, biały

137678 1998 11 17 Nowaczyk Artur Tomasz ROLLDRUK Producent Etykiet Samoprzylepnych, Rokietnica, (PL). **Towary i usługi:** plakaty, książki, czasopisma, etykiety, opakowania z papieru i kartonu; usługi w zakresie wykonywania złoceń, tłoczeń, sztanconowania, usługi w zakresie druku litograficznego, offsetowego i sitowego; klasy: 16 i 40.

ROLLDRUK

CFE: 27.5, 29.1

Kolory znaku: czerwony, biały

137679 1998 11 19 Robert McBride Limited, Manchester, (GB). **Towary:** dezodoranty do użytku osobistego; klasa 3.

TU

137680 1998 11 19 Kirkbi A/S, Billund, (DK). **Towary i usługi:** programowalne mikro-komputery do konstruowania i kontrolowania zmotoryzowanych zabawek, programy komputerowe do projektowania i kontrolowania zmotoryzowanych zabawek; gry i przedmioty do zabawy, artykuły gimnastyczne i sportowe nie ujęte w innych klasach; usługi związane z parkami tematycznymi i parkami rozrywkowymi, usługi rozrywkowe o charakterze dostarczania możliwości/udogodnień do grania na grach komputerowych.

wych, usługi edukacyjne przewidziane dla dzieci i nauczycieli dla dzieci, aranżowanie i prowadzenie warsztatów, usługi rozrywkowe obejmujące zapewnienie wystaw modeli wykonanych z zabawkowych elementów budowlanych, prowadzenie konkursów modeli budowlanych i organizowanie klubów z zakresu budowania modeli, publikowanie książek, magazynów, podręczników i tekstów, produkowanie programów radiowych i telewizyjnych, taśm wideo, nagrań dźwiękowych, «CD-Rom»-ów i filmów kinematograficznych; klasy: 9, 28 i 41.

ROBOTICS INVENTION SYSTEM

137681 1998 11 19 Kirkbi A/S. Billund, (DK). **Towary i usługi:** programowalne mikro-komputery do konstruowania i kontrolowania zmotoryzowanych zabawek, programy komputerowe do projektowania i kontrolowania zmotoryzowanych zabawek; gry i przedmioty do zabawy, artykuły gimnastyczne i sportowe nie ujęte w innych klasach; usługi związane z parkami tematycznymi i parkami rozrywkowymi, usługi rozrywkowe o charakterze dostarczania możliwości/udogodnień do grania na grach komputerowych, usługi edukacyjne przewidziane dla dzieci i nauczycieli dla dzieci, aranżowanie i prowadzenie warsztatów, usługi rozrywkowe obejmujące zapewnienie wystaw modeli wykonanych z zabawkowych elementów budowlanych, prowadzenie konkursów modeli budowlanych i organizowanie klubów z zakresu budowania modeli, publikowanie książek, magazynów, podręczników i tekstów, produkowanie programów radiowych i telewizyjnych, taśm wideo, nagrań dźwiękowych, «CD-Rom»-ów i filmów kinematograficznych; klasy: 9, 28 i 41.

POWER OF ROBOTICS @ YOUR COMMAND

CFE: 24.17,27.5

137682 1998 11 19 Kirkbi A/S. Billund, (DK). **Towary i usługi:** komputery, sprzęt przetwarzający dane, komputerowe urządzenia peryferyjne, zarejestrowane oprogramowanie komputerowe, w tym zarejestrowane oprogramowanie komputerowe do gier dla celów edukacyjnych, łączniki i połączenia elektryczne, kable elektryczne, cewki elektromagnetyczne, elektryczne panele przełączające, transformatory elektryczne, elektryczne oporności, elektryczne induktry, mechaniczne i iluminowane znaki, urządzenia do nagrywania, transmisji lub reprodukcji dźwięku lub obrazu, nagrane nośniki dźwięku i obrazu, w tym «CD-Rom»-y, płyty, dyski, kasyety i taśmy, naświetlone filmy kinematograficzne, diapozytywy do projekcji, baterie; papier, tektura i wyroby z tych materiałów nie ujęte w innych klasach, druki, książki, magazyny, pisma, gazety, informatory, drukowane podręczniki i przewodniki użytkownika, fotografie, artykuły piśmienne i papeteria, materiały dla artystów, materiały szkoleniowe i instruktażowe (za wyjątkiem aparatów), materiały z tworzyw sztucznych do pakowania (nie ujęte w innych klasach), karty do gry; gry i przedmioty do zabawy, artykuły gimnastyczne i sportowe nie ujęte w innych klasach; usługi związane z parkami tematycznymi i parkami rozrywkowymi, usługi rozrywkowe o charakterze dostarczania możliwości/udogodnień do grania na grach komputerowych, usługi edukacyjne przewidziane dla dzieci i nauczycieli dla dzieci, aranżowanie i prowadzenie warsztatów, usługi rozrywkowe obejmujące zapewnienie wystaw modeli wykonanych z zabawkowych elementów budowlanych, prowadzenie konkursów modeli budowlanych i organizowanie klubów z zakresu budowania modeli, publikowanie książek, magazynów, podręczników i tekstów, produkowanie programów radiowych i telewizyjnych, taśm wideo, nagrań dźwiękowych, «CD-Rom»-ów i filmów kinematograficznych; klasy: 9, 16, 28 i 41.

MINDSTORMS

137683 1998 11 19 Latek Maria, Latek Andrzej P.P.H.U. ANMAR. Aleksandrów Łódzki, (PL). **Towary:** przęda do celów tekstylnych, nici; tkaniny, wyroby tekstylne; rajstopy, ubrania; klasy: 23, 24 i 25.



CFE: 27.5,29.1

Kolory znaku: żółty, czerwony

137684 1998 11 20 Kopacki Jerzy Agencja Ochrony DOGMAT. Poznań, (PL). **Usługi:** usługi w zakresie konwojowania wartości pieniężnych i przedmiotów wartościowych; usługi w zakresie ochrony mienia, usługi w zakresie ochrony osób, usługi w zakresie monitoring obiektów; klasy: 39 i 45.

dogmat

137685 1998 11 24 PRO FAMILIE Spółka z o.o.. Warszawa, (PL). **Towary i usługi:** potrawy na bazie mąki, naleśniki, pierożki, pizze, potrawy garmazeryjne, wyroby cukiernicze; usługi gastronomiczne, stołówki, bary, restauracje, kawiarnie, zaopatrywanie w żywność, catering; klasy: 30 i 43.

PIZZAPOLO

137686 1998 11 26 Łubianka Jarosław Przedsiębiorstwo Handlowo-Usługowe DOMEX. Częstochowa, (PL). **Towary i usługi:** materiały syntetyczne do absorpcji oleju, akryl, płyny do odsiarczania akumulatorów, produkty żelujące i napowietrzające do celów innych niż spożywcze, preparaty antystatyczne do celów innych niż domowe, preparaty chemiczne do barwienia emalii i szkła, barwniki, środki do konserwacji betonu, preparaty do konserwacji cegieł, cement hutniczy, mieszanki do produkcji ceramiki technicznej, preparaty do konserwacji dachówki, emalie i preparaty chemiczne do matowienia emalii, preparaty do usuwania kamienia kotłowego i zapobiegające osadzeniu się kamienia kotłowego, kauczuk i preparaty do konserwacji kauczuku, kleje do celów przemysłowych, kleje do tapet, kleje do płytek, kleje kauczukowe, preparaty konserwujące stosowane w murarstwie, mydła metaliczne do celów przemysłowych, preparaty chemiczne do spawania i lutowania, spoiwa do betonu oraz do gruntowania i wykańczania powierzchni, szkło wodne, środki zapobiegające matowieniu szyb, węgiel aktywny, środki zabezpieczające przed wilgocią, zaprawy farbiarskie do metali, żywice epoksydowe w stanie surowym; utrwalacze do akwareli, farby aluminiowe, farby azbestowe, barwniki, bejce, farby do ceramiki, drewno, emalie, emulsje, farby bakteriobójcze, farby do gruntowania, farby ognioodporne, farby wodne klejowe lub kazeinowe, folie metalowe, glazura, żywica naturalna, preparaty zabezpieczające do metali, minia, mleko wapienne, oleje przeciwrdzewne, preparaty zabezpieczające przed rdzą, rozcieńczalniki, spoiwa do farb, szkliwo, zaprawa cementowa, kit, słupy metalowe na afisze, drut aluminiowy, folia aluminiowa, barierki ochronne, konstrukcje metalowe basenów kąpielowych, belki metalowe, metalowe części schodów, blacha, blacha cynowana, bramy metalowe, dachówka metalowa, okrycia dachowe metalowe, drabinki metalowe, drut kolczasty, drut metalowy, drzwi metalowe i metalowy osprzęt do drzwi, futryny metalowe, gwoździe, gzymсы metalowe, haki metalowe, kabiny telefoniczne i kąpielowe, kasy pancerne, kątowniki metalowe, klamki do drzwi, kominy metalowe, przenośne konstrukcje metalowe, kratownice metalowe, kraty metalowe, okienka metalowe, konstrukcyjne materiały metalowe, nadproża, złącza do naprężania drutów metalowych, narożniki metalowe, ogrodzenia metalowe, okiennice i

okucia metalowe, pręty ogrodzeniowe, metalowe przewody do instalacji wentylacyjnej i klimatyzacyjnej, rolety zewnętrzne metalowe, prowadnice do drzwi przesuwanych, rynny metalowe, schody metalowe, siatki metalowe, słupy metalowe, stal konstrukcyjna, ścianki szczelne metalowe, wycieraczki, zasłony metalowe, żaluzje metalowe; bojler, grzejniki do centralnego ogrzewania, urządzenia i instalacje do chłodzenia, instalacje klimatyzacyjne, instalacje gazowe, armatura regulacyjna i lampy gazowe, oświetleniowe lampy uliczne i ogrodowe, urządzenia do oczyszczania powietrza i ścieków, urządzenia do ogrzewania na paliwa stałe, płynne i gazowe, piece, urządzenia i instalacje do suszenia, urządzenia do wentylacji, filtry do wody, wykładziny łazienkowe, wymienniki ciepła: niemetalowa armatura do przewodów, środki zapobiegające promieniowaniu ciepła w bojlerach, materiały izolacyjne, materiały dźwiękoszczelne, guma surowa lub półprzetworzona, osłony do rur niemetalowe, materiały do uszczelniania, rury elastyczne niemetalowe, taśmy uszczelniające, uszczelki, złącza, wata szklana, węże do podlewania, produkty z żywicy syntetycznych; altany, asfalt, balustrady, beton, betonowe elementy budowlane, bitumiczne produkty dla budownictwa, boazerie, bramy niemetalowe, cegły, cement, ceramika, dachówka niemetalowa, dachy bitumiczne, drewno do celów budowlanych, drewno obrabiane, drzwi niemetalowe, drzwi składane niemetalowe, futryny do drzwi niemetalowe, gips, gonty, granit, gzymsy niemetalowe, kamienie, kamienie sztuczne, kamienie żaroodporne, kamień budowlany, kamień żuźlowy, kątowniki niemetalowe, kominy niemetalowe, konstrukcje niemetalowe, kostki niemetalowe, kosze dachowe, krokwie dachowe, kruszywo klinkierowe, krzemionka, lepiszcza do reperacji dróg, marmur, słupy niemetalowe, mozaiki do budownictwa, obudowy kominków, odrzwia niemetalowe, materiały ogniotrwałe, ogrodzenia niemetalowe, okiennice niemetalowe, okna niemetalowe, parkiety, płytki konstrukcyjne niemetalowe, płytki niemetalowe, podłogi, przewody wodociągowe niemetalowe, rolety zewnętrzne niemetalowe, rury niemetalowe, rynny dachowe niemetalowe, stropy niemetalowe, skrzynki na listy, słupy niemetalowe, smoła, szyby, kamień wapienny, wapno, zaprawa murarska, żaluzje niemetalowe; tapety; usługi transportowe, dostarczanie towarów, magazynowanie, pakowanie produktów, składowanie towarów, wynajmowanie pojazdów; klasy: 1, 2, 6, 11, 17, 19, 27 i 39.

domex

137687 1998 11 26 Olsztyńska Centrala Materiałów Budowlanych Spółka z o.o. Olsztyn, (PL). **Towary i usługi:** kleje do celów przemysłowych, kleje do płytek ściennych i podłogowych, kleje do tapet, kleje kauczukowe, preparaty do lutowania i odtłuszczania powierzchni przed obróbką materiału, spoiwa do gruntowania i wykańczania powierzchni, środki zabezpieczające przed wilgocią dla budownictwa; farby do gruntowania, farby emulsyjne, wodne klejowe, emalie, lakiery, pokosty, bejce, kity szklarskie i olejowe, preparaty do konserwacji drewna i metalu, środki antykorozyjne, środki impregnujące, spoiwa do farb i barwników, rozcieńczalniki do farb i lakierów; metalowe materiały budowlane, w tym: blacha cynowana, boazeria metalowa, pokrycia dachowe metalowe, drabiny, druty, futryny i drzwi metalowe, rury metalowe, konstrukcje metalowe, kraty, ogrodzenia, rusztowania, rynny; narzędzia i przyrządy ręczne z napędem elektrycznym i mechanicznym, w tym: gwintownice, gwintowniki, frezy, klucze narzędziowe, łopaty, nitownice, młotki, noże do skrobania, nożyce sprężynowe, oselki do ostrzenia, piły, przebijaki, przecinaki, sekatory, siekiery, tarcze szlifierskie ręczne, wiertarko-frezarki, wiertła; sprzęt oświetleniowy, urządzenia grzewcze elektryczne oraz na paliwo stałe, gazowe, płynne, grzejniki centralnego ogrzewania, elementy grzejne, instalacje sanitarne i wodociągowe, kran, umywalki, wanny łazienkowe, sedesy, miski klozetowe, bidety, kabiny natryskowe, bojler i piece kąpielowe, klimatyzatory i wentylatory pokojowe; materiały izolacyjne dla budownictwa, folie, maty, taśmy izolacyjne; materiały budowlane niemetalowe, w tym prefabrykaty drewniane, dźwigary, klepki, płytki, formity, gips, wapno, cement, cegły, pustaki, gazobeton, klinkiery, pokrycia dachowe niemetalowe, stolarka otworowa, rury drenażowe

i spustowe niemetalowe, szkło budowlane, glazura, terakota, rynny niemetalowe, stopnie schodów, żaluzje niemetalowe, płyty niemetalowe, styropian, papa, lepik, masy fugowe; wykładziny podłogowe dywanowe i z tworzyw sztucznych, dywany, słomianki, maty, tapety; usługi związane z budową i remontami budynków i mieszkań, w tym: malowanie i naprawa instalacji elektrycznych, grzewczych, hydraulicznych, roboty dekarckie, wypożyczanie narzędzi i sprzętu budowlanego, nadzór techniczny budowlany i remontowy; usługi transportowe i magazynowanie towarów powierzonych, świadczone na rzecz osób trzecich, wynajmowanie środków transportu; klasy: 1, 2, 6, 8, 11, 17, 19, 27, 37 i 39.



CFE: 26.1, 27.5, 29.1

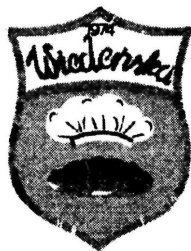
Kolory znaku: czerwony, biały, czarny

137688 1998 11 27 REEMARK Gesellschaft für Markenoperation mbH. Hamburg. (DE). **Towary i usługi:** metale szlachetne i ich stopy oraz wyroby z metali szlachetnych i ich stopów, wyroby platerowane metalami szlachetnymi lub ich stopami, tombak i wyroby z tombaku, wyroby jubilerskie, kamienie szlachetne i półszlachetne, klejnoty, czasomierze, chronometry, zegarki, zegary, etui na cygara z metali szlachetnych, pudełka na cygara z metali szlachetnych, kasetki na cygara, cygarniczki z metali szlachetnych, etui na papierosy z metali szlachetnych, pudełka na papierosy z metali szlachetnych, cygarniczki do papierosów z metali szlachetnych, popielniczki z metali szlachetnych, pudełka na tytoń z metali szlachetnych, tabakerki z metali szlachetnych, pudełka do zapalek z metali szlachetnych; papier, karton i wyroby z papieru i z kartonu wymienione w klasie 16, materiały drukowane, materiały introligatorskie, fotografie, materiały piśmienne, kleje do materiałów piśmiennych lub do użytku domowego, materiały dla artystów, pędzle dla artystów malarzy, przybory do pisania i przybory biurowe (za wyjątkiem mebli), materiały instruktażowe i naukowe (za wyjątkiem aparatów), materiały do pakowania z tworzyw sztucznych wymienione w klasie 16, karty do gry, maszyny do pisania, matryce drukarskie, czasopisma, gazety; kawa, herbata, kakao, sztuczna kawa (preparaty roślinne zastępujące kawę), wyroby mączne, chleb, wyroby cukiernicze, pasztety, pasztet mięsny, słodycze, lody spożywcze, miód, melasa, syrop, lód, guma do żucia; napoje alkoholowe (za wyjątkiem piwa); agencje: importowo-eksportowe, informacji handlowej, doradztwo i analizy lokalizacji przedsiębiorstw, organizowanie systemów dystrybucji dla osób trzecich oraz organizowanie odbioru i przechowywania towarów i usług, marketing, reklama, informacja i promocja handlowa dla osób trzecich, doradztwo fachowe w zakresie prowadzenia księgowości elektronicznej, doradztwo handlowe, doradztwo w zakresie organizowania i kierowania działalnością gospodarczą i prowadzenia działalności gospodarczej; organizowanie szkoleń dla personelu w zakresie sprzedaży; usługi w zakresie prowadzenia restauracji, restauracji samoobsługowych; klasy: 14, 16, 30, 33, 35, 41 i 43.



CFE: 27.5

137689 1998 11 26 Jaetke Jan Zakład Produkcyjno-Handlowy WIEDEŃSKA. Puck, (PL). **Towary i usługi:** chleb, bułki, ciasta, ciastka, ciasteczka, pieczywo mrożone, ciasto mrożone, lody; prowadzenie sklepu i hurtowni w zakresie pieczywa; klasy: 30 i 35.



CFE: 8.1, 9.7, 24.1, 27.5, 29.1

Kolory znaku: złoty, biały, czerwony i odcienie, żółty, granatowy, brązowy i odcienie

137690 1998 11 28 TRANSCLEAN Przedsiębiorstwo Transportowo-Usługowe Spółka z o.o.. Bydgoszcz, (PL). **Usługi:** mycie i czyszczenie cystern kolejowych, autocystern, tankkontenerów i zbiorników do artykułów chemicznych i spożywczych: przewóz artykułów chemicznych płynnych i stałych transportem samochodowym; klasy: 37 i 39.



CFE: 1.15, 26.1, 27.5, 29.1

Kolory znaku: żółty, czerwony, niebieski

137691 1998 12 01 Wojtaś Jan INSTALACJE BUDOWLANE Wod.-Kan.-Gaz.-Co.. Kaźmierz, (PL). **Usługi:** usługi w zakresie instalacji wodociągowych, kanalizacyjnych, elektrycznych, gazowych, wentylacyjnych, klimatyzacyjnych i grzewczych; klasa 37.



CFE: 1.15, 26.1, 27.5, 29.1

Kolory znaku: czarny, biały, niebieski, czerwony, żółty, zielony

137692 1998 12 03 Ce We Color AG & Co. Nordcolor. Bad Schwartau, (DE). **Towary i usługi:** produkty chemiczne do celów fotograficznych, wywoływacze, utrwalacze i środki do tonowania do celów fotograficznych, światłoczułe nienaświetlone filmy, kleje do naprawy stłuczonych przedmiotów, światłoczułe ekrany dla fotografii, papier barytowy, papier światłoczuły, papier do celów fotograficznych, światłoczułe płytki fotograficzne, światłoczułe nienaświetlone filmy rentgenowskie; elektryczne urządzenia i aparaty do nagrywania, przekazywania i odtwarzania dźwięku i obrazu, aparaty, urządzenia i instrumenty fotograficzne i kinematograficzne oraz ich części, akumulatory elektryczne, urządzenia do ładowania akumulatorów elektrycznych, elektryczne części przyłączone, elektryczne urządzenia wskaźnikowe, baterie, światłomierze, lampy błyskowe do celów fotograficznych, sprzęt ze światłami błyskowymi, okulary optyczne, telewizyjne kamery wizyjne zespolone z magnetowidem i magnetofonem, odtwarzacze płyt kompaktowych, dyski kompaktowe, dyski komputerowe, programy komputerowe, pamięć do urządzeń dla przetwarzania danych, ramki, pojemniki i sprzęt na **przezroczu**, dyktafony, epidiascopy, telewizory, aparaty telefoniczne, przekrawarki błon, kamery filmowe, naświetlone filmy, filtry do celów fotograficznych, radioodbiorniki, radiotelefony, interfejsy, kable elektryczne, elektryczne aparaty kontrolne, magnetofony kasetowe, lam-

py do ciemni i lampy optyczne, kolumny głośnikowe, przyrządy do mierzenia natężenia światła, lupy optyczne, taśmy magnetyczne, taśmy magnetofonowe, magnetofony, przyrządy pomiarowe, mierniki, monitory, obiektywy, optyczne aparaty i instrumenty, aparaty fotograficzne, fizyczne aparaty i instrumenty, gramofony, rzutniki, projektory, ekrany projekcyjne, radia, taśmy czyszczące do głowic fonii i do magnetowidowych głowic do rejestracji wizji, statywy do kamer filmowych, statywy do aparatów fotograficznych, magnetowidy, kamery wideo, urządzenia do montażu taśm magnetycznych do rejestracji wizji, telekopiarki, telefaksy, suszarki do zdjęć, powiększalniki, wzmacniacze dźwięku i urządzenia do odtwarzania dźwięku, soczewki nasadkowe; albumy, obrazy, broszury, książki, druki, noże ziarnujące, taśmy barwiące, szpule z taśmą barwiącą, karty, kartonaże, kleje do papieru i artykułów piśmiennych oraz do celów domowych, papier i artykuły piśmienne, fotografie, odbitki fotograficzne, fotoplakaty, plakaty z papieru lub tektury, karty pocztowe, urządzenia do powielania, czasopisma; usługi laboratoriów fotograficznych, usługi związane z wywoływaniem filmów i wykonywaniem odbitek fotograficznych, usługi związane z powielaniem filmów naświetlonych i fotografii, usługi związane z obróbką filmów, usługi związane z obróbką taśm wideo; klasy: 1,9, 16 i 40.



CFE: 27.5.29.1

Kolory znaku: szary, żółty, czerwono-różowym, niebieski, czarny

137693 1998 12 02 APOFARM GROUP Unia Hurtowni Aptekarskich Sp. z o.o. Kielce, (PL). **Towary i usługi:** preparaty do czyszczenia, barwniki do celów kosmetycznych, depilatory, wyroby perfumeryjne, preparaty' do golenia, woda kolońska, kosmetyki, maseczki kosmetyczne, mleczko kosmetyczne, mydła toaletowe, mydło do golenia, pasty do zębów, środki do prania, **szampony**, woda toaletowa; preparaty bakteryjne do celów medycznych, apteczki pierwszej pomocy, wata i gaza opatrunkowa, artykuły żywnościowe na bazie białka do celów medycznych, biologiczne preparaty do celów medycznych, chusteczki higieniczne, chemiczne preparaty do celów farmaceutycznych i medycznych, substancje dietetyczne do celów leczniczych, jod do celów farmaceutycznych, kamfora, leki do celów medycznych, mleko w proszku, herbata odchudzająca, pastylki i pigułki do celów farmaceutycznych, podpaski higieniczne, środki przeciwbólowe, środki antykoncepcyjne chemiczne, środki przeciwgorączkowe, tran, woda utleniona, zioła lecznicze, żywność dietetyczna do celów leczniczych; bandaż elastyczny, bańki lekarskie, butelki do karmienia, urządzenia do nadawania farmaceutynom określonej postaci - pigułki, pastylki, inhalatory, pasy do celów leczniczych, strzykawki do zastrzyków, środki antykoncepcyjne niechemiczne, termometry do celów medycznych; organizowanie aukcji, pokazów towarów, organizowanie wystaw reklamowych; prowadzenie składów celnych, pośrednictwo kupna-sprzedaży nieruchomości; transport samochodowy, spedycja; organizowanie kursów edukacyjnych; klasy: 3, 5, 10, 35, 36, 39 i 41.

APOFARM GROUP



Unia Hurtowni Aptekarskich

CFE: 3.11, 27.5, 29.1

Kolory znaku: biały, różowy, zielony

137694 1998 12 04 Polsko-Włoskie Przedsiębiorstwo MONDO CALZA Sp. z o.o.. Łódź, (PL). Towary i usługi: produkty kosmetyczne i preparaty do czyszczenia, nabłyszczające, szorujące, olejki eteryczne, środki do pielęgnacji włosów, środki myjące, środki do czyszczenia zębów, w tym pasty do czyszczenia zębów, środki do prania, toaletowe środki sanitarne, dezodoranty osobiste, perfumy, wody kolońskie, pasty do obuwia, preparaty do wybielania, preparaty do odtłuszczania; surowe materiały włókniste i tekstylne; przędza, nici; dzianiny, etykiety z materiału, komplety bielizny pościelowej, kapy, narzuty na łóżka, obicia ścienne z materiałów tekstylnych, obrusy, pledy, ręczniki tekstylne, rękawice toaletowe, serwetki tekstylne, serwety na stół niepapierowe, ścierki, tkaniny, zasłony z materiałów włókienniczych lub tworzyw sztucznych; nakrycia głowy, rajstopy, skarpety, ubrania, wyroby pończosnicze; usługowe przetwarzanie surowców i materiałów włókienniczych; klasy: 3, 22, 23, 24, 25 i 40.



CFE: 1.5,27.5,29.1

Kolory znaku: niebieski, czarny, biały, brązowy, zielony, szary

137695 1998 12 03 BRE BANK S.A.. Warszawa, (PL). Usługi: usługi bankowe, operacje bankowe, sprawy bankowe, bankowość, działalność finansowa, usługi finansowe, operacje finansowe, transakcje finansowe, zarządzanie finansami; klasa 36.

THE
SCENT
OF
MONEY

CFE: 27.5, 29.1

Kolory znaku: złoty, biały

137696 1998 12 05 Pierwsz. 1998 06 10 (UA). VALMI K.F.Co. Spółka z o. o. Kijów, (UA). Towary i usługi: kosmetyki samochodowe; oleje samochodowe; usługi w zakresie prowadzenia salonu samochodowego, usługi w zakresie prowadzenia hurtowni i sklepu z częściami zamiennymi do pojazdów; usługi w zakresie: obsługi, diagnostyki i napraw pojazdów, blacharstwa samochodowego, antykorozyjnego zabezpieczania pojazdów, bieżnikowania i wulkanizacji opon, czyszczenia, mycia i polerowania pojazdów, pomocy drogowej, regeneracji części i silników pojazdów uszkodzonych lub zużytych, smarowania pojazdów, informacji o naprawach; klasy: 3, 4, 35 i 37.



Valmi Distribution Network

CFE: 26.1, 27.5

137697 1998 12 08 Instituto Sidus Industrial Comercial Sociedad Anonima. Buenos Aires, (AR). Towary: preparaty z dziedziny endokrynologii, do wspomaganie wzrostu; klasa 5.

HHT

137698 1998 12 10 ANIMEX S.A.. Warszawa, (PL). Towary: ryby; klasa 29.



CFE: 1.15,3.9.27.5,29.1

Kolor}^1 znaku: biały, czerwony, zielony, niebieski

137699 1998 12 09 Zakłady Mięsne Mysłówice-Mysława Spółka z o.o.. Mysłówice, (PL). Towary: wędzonki, kielbasy, wędliny podrobowe, produkty blokowe- przetwory mięsne, wyprodukowane z mięsa o zachowanej lub częściowo zachowanej strukturze tkankowej lub rozdrobnionego tłuszczu i podrobów, produkty drobno, średnio i grubo rozdrobnione, takie jak: wyroby podrobowe, studzieniny (galaretki) i rolady, konserwy mięsne, konserwy podrobowe, konserwy tłuszczowe, wyroby garnażeryjne mięsne, wyroby garnażeryjne podrobowe, tłuszcze zwierzęce; klasa 29.

miniaturka

137700 1998 12 09 Zakłady Mięsne Mysłówice-Mysława Spółka z o.o.. Mysłówice, (PL). Towary: wędzonki, kielbasy, wędliny podrobowe, produkty blokowe - przetwory mięsne, wyprodukowane z mięsa o zachowanej lub częściowo zachowanej strukturze tkankowej lub rozdrobnionego tłuszczu i podrobów, produkty drobno, średnio i grubo rozdrobnione, takie jak: wyroby podrobowe, studzieniny (galaretki) i rolady, konserwy mięsne, konserwy podrobowe, konserwy tłuszczowe, wyroby garnażeryjne mięsne, wyroby garnażeryjne podrobowe, tłuszcze zwierzęce; klasa 29.

mysłowicki

137701 1998 12 09 Zakłady Mięsne Mysłówice-Mysława Spółka z o.o.. Mysłówice, (PL). Towary: wędzonki, kielbasy, wędliny podrobowe, produkty blokowe- przetwory mięsne, wyprodukowane z mięsa o zachowanej lub częściowo zachowanej strukturze tkankowej lub rozdrobnionego tłuszczu i podrobów, produkty drobno, średnio i grubo rozdrobnione, takie jak: wyroby podrobowe, studzieniny (galaretki) i rolady, konserwy mięsne, konserwy podrobowe, konserwy tłuszczowe, wyroby garnażeryjne mięsne, wyroby garnażeryjne podrobowe, tłuszcze zwierzęce; klasa 29.

partnerski

137702 1998 12 09 Zakłady Mięsne Mysłówice-Mysława Spółka z o.o.. Mysłówice, (PL). Towary: wędzonki, kielbasy, wędliny podrobowe, produkty blokowe- przetwory mięsne, wyprodukowane z mięsa o zachowanej lub częściowo zachowanej strukturze tkankowej lub rozdrobnionego tłuszczu i podrobów, produkty drobno, średnio i grubo rozdrobnione, takie jak: wyroby podrobowe, studzieniny (galaretki) i rolady, konserwy mięsne, konserwy podrobowe, konserwy tłuszczowe, wyroby garnażeryjne mięsne, wyroby garnażeryjne podrobowe, tłuszcze zwierzęce; klasa 29.

smaczek

137703 1998 12 09 Zakłady Mięsne Mysłowice-Mysław Spółka z o.o.. Mysłowice, (PL). **Towary:** wędzonki, kielbasy, wędliny podrobowe, produkty blokowe- przetwory mięsne, wyprodukowane z mięsa o zachowanej lub częściowo zachowanej strukturze tkankowej lub rozdrobnionego tłuszczu i podrobów, produkty drobno, średnio i grubo rozdrobnione, takie jak: wyroby podrobowe, studzieniny (galaretki) i rolady, konserwy mięsne, konserwy podrobowe, konserwy tłuszczowe, wyroby garmażeryjne mięsne, wyroby garmażeryjne podrobowe, tłuszcze zwierzęce; klasa 29.

przysmak Mysława

137704 1998 12 09 Zakłady Mięsne Mysłowice-Mysław Spółka z o.o.. Mysłowice, (PL). **Towary:** wędzonki, kielbasy, wędliny podrobowe, produkty blokowe- przetwory mięsne, wyprodukowane z mięsa o zachowanej lub częściowo zachowanej strukturze tkankowej lub rozdrobnionego tłuszczu i podrobów, produkty drobno, średnio i grubo rozdrobnione, takie jak: wyroby podrobowe, studzieniny (galaretki) i rolady, konserwy mięsne, konserwy podrobowe, konserwy tłuszczowe, wyroby garmażeryjne mięsne, wyroby garmażeryjne podrobowe, tłuszcze zwierzęce; klasa 29.

przysmak

137705 1998 12 11 Compagnia Generale Del Disco East West S.p.A.. Mediolan, (IT). **Towary:** nośniki wykorzystywane dla zapamiętywania i przesyłania danych cyfrowych w postaci taśm i dysków, oprogramowanie komputerowe do zastosowania w interakcyjnych, przyłączanych CD-ROM i multimediami, programy do gier komputerowych, wstępnie zapisane audio i/lub video rekordy (zapisy), taśmy, kasety i dyski, taśmy filmowe; klasa 9.



CFE: 26.1, 27.5

137706 1998 12 11 Genentech, Inc.. South San Francisco, (US). **Towary:** preparat farmaceutyczny, a mianowicie hormon wzorstu; klasa 5.

NUTROPIN AQ

137707 1998 12 10 Olek Tomasz EKOIDEA. Radom, (PL). **Towary i usługi:** kształtki rurowe metalowe, złączki metalowe, zawory wodociągowe metalowe, dozowniki ręczników zamocowane metalowo; pompy wodne; urządzenia do zasilania wodą i do celów sanitarnych, sanitarne instalacje i aparatura, dozowniki środków odkażających w toaletach, sedesy, umywalki, wanny, kabiny natryskowe, kinkiety, podgrzewacze wody, piece grzewcze, pompy ciepłe, grzejniki, filtry do wody, urządzenia destylujące, dejonizujące i do osmozy odwróconej, części instalacji domowych i przemysłowych, klimatyzatory, piece gazowe, kotły; rury z tworzyw sztucznych, złączki z tworzyw sztucznych, zawory gumowe, kształtki rurowe z tworzyw sztucznych, uszczelki; rury spustowe, rury sztywne niemetalowe, kamionkowe, cementowe, klepka, terekota, glazura, materiały budowlane wykończeniowe; usługi budowlane i remontowe w budynkach, wykonywanie dekoratorstwa wnętrz, odnawianie, naprawy, instalowanie filtrów domowych i przemysłowych; uzdatnianie wody; klasy: 6, 7, 11, 17, 19, 37 i 40.



CFE: 26.11, 27.5, 29.1

Kolor znaku: niebieski

137708 1998 12 10 Olek Tomasz EKOIDEA. Radom, (PL). **Towary i usługi:** kształtki rurowe metalowe, złączki metalowe, zawory wodociągowe metalowe, dozowniki ręczników zamocowane metalowo; pompy wodne; urządzenia do zasilania wodą i do celów sanitarnych, sanitarne instalacje i aparatura, dozowniki środków odkażających w toaletach, sedesy, umywalki, wanny, kabiny natryskowe, kinkiety, podgrzewacze wody, piece grzewcze, pompy ciepłe, grzejniki, filtry do wody, urządzenia destylujące, dejonizujące i do osmozy odwróconej, części instalacji domowych i przemysłowych, klimatyzatory, piece gazowe, kotły; rury z tworzyw sztucznych, złączki z tworzyw sztucznych, zawory gumowe, kształtki rurowe z tworzyw sztucznych, uszczelki; rury spustowe, rury sztywne niemetalowe, kamionkowe, cementowe, klepka, terekota, glazura, materiały budowlane wykończeniowe; usługi budowlane i remontowe w budynkach, wykonywanie dekoratorstwa wnętrz, odnawianie, naprawy, instalowanie filtrów domowych i przemysłowych; uzdatnianie wody; klasy: 6, 7, 11, 17, 19, 37 i 40.

ekoidea

137709 1998 12 10 Huta Szkła Gospodarczego IRENA S.A.. Inowrocław, (PL). **Towary:** wyroby kryształowe; klasa 21.

CRYSTALLINA

CFE: 27.5

137710 1998 12 15 Nowak Jan Zakład Dystrybucji Gazu Płynnego ANTRA GAZ. Oława, (PL). **Towary i usługi:** gaz płynny; butle na gaz płynny; dystrybucja gazów płynnych; klasy: 4, 6 i 39.

ANTRA GAZ

137711 1998 12 15 AGRO GAS Spółka z o.o.. Wólka Nielska, (PL). **Towary i usługi:** gaz płynny; butle na gaz płynny; dystrybucja gazów płynnych; klasy: 4, 6 i 39.



CFE: 27.5

137712 1998 12 15 Piechocki Krzysztof Zborowska Wytwórnia Koncentratów Spożywczych MODUS. Zamłynie, (PL). **Towary:** zupy; sosy, przyprawy spożywcze; klasy: 29 i 30.



CFE: 9.1, 26.1, 27.5, 29.1

Kolory znaku: pomarańczowy, żółty i odcienie, czerwony, biały, czarny

137713 1998 12 14 Zawada Tadeusz Przedsiębiorstwo Handlowo-Usługowe ZETA. Katowice, (PL). **Towary:** środki czyszczące, w tym do komputerów; nożyczki, noże, ostrza wymienne; CD ROM-y, dyskietki, telefony, dyktafony, automatyczne sekretarki, kalkulatory i organizatory elektroniczne, baterie alkaliczne i węglowe, przybory do prezentacji: ekrany ekspozycyjne, wysięgniki, ramki prezentacyjne, projektory multimedialne, rzutniki, maszyny do pisania, termobindownice, zasilacze, komputery, drukarki, plotery; zegary; papier i wyroby papiernicze, w tym papier w rolkach samokopiujący, papier w rolkach offsetowy, papier do druka-

137725 1998 12 18 TV Wisła Spółka z o.o.. Kraków, (PL).
Towary i usługi: programy telewizyjne, filmy, audycje radiowe utrwalone w formie zapisanej taśmy filmowej, taśmy video, taśmy magnetycznej, dysków optycznych w wersji przystosowanej do odtwarzania w komputerach multimedialnych, zapisane nośniki obrazu i dźwięku; papier, karton i wyroby z tych materiałów nie ujęte w innych klasach, druki akcydensowe, kalendarze, foldery, prospekty, afisze, plakaty, fotografie, nalepki, publikacje drukowane, **czasopisma**, materiały piśmienne, papeterie, torby do pakowania z papieru i tworzyw sztucznych, materiały szkoleniowe i instruktażowe (z wyjątkiem aparatów); usługi w zakresie reklamy: organizacja i prowadzenie kampanii reklamowych, wynajem i sprzedaż miejsca i czasu na cele reklamowe w środkach masowego przekazu, usługi w zakresie produkcji audycji i filmów reklamowych dla **radia**, telewizji, filmu, internetu, usługi w zakresie dystrybucji i doręczania prospektów i próbek reklamowych, organizacji pokazów i wystaw, usługi badania opinii publicznej, badania rynku mediów i reklamy; usługi w zakresie agencji informacyjnej: zbieranie i rozpowszechnianie informacji, usługi w zakresie rozpowszechniania programów telewizyjnych, reportaży, filmów dokumentalnych i fabularnych, widowisk rozrywkowych i sportowych, usługi w zakresie: emisji telewizyjnej i radiowej, obsługi przekazu dźwięku i obrazu, usługi w zakresie: obsługi przekazu cyfrowego, organizowania systemów transmisyjnych dźwięku, obrazu i sygnału cyfrowego, rozpowszechniania programów i informacji za pośrednictwem sieci informatycznych - internetu; usługi w zakresie rozrywki: organizacja rozrywkowych widowisk telewizyjnych, audycji radiowych, produkcja filmów dokumentalnych, reportaży, programów telewizyjnych, organizacji teleturniejów i konkursów, usługi w zakresie **nauczania**, usługi w zakresie wynajmowania studia nagraniowego, filmowego, usługi w zakresie organizacji i produkcji nagrań filmowych, dźwiękowych, usługi w zakresie organizacji imprez artystycznych, estradowych, sportowych, rekreacyjnych; usługi w zakresie administrowania prawami autorskimi, udzielania licencji dotyczących własności intelektualnej; klasy: 9, 16, 35, 38, 41 i 42.

STUDIO TRAMWAJ

137726 1998 12 18 TV Wisła Spółka z o.o.. Kraków, (PL).
Towary i usługi: programy telewizyjne, filmy, audycje radiowe utrwalone w formie zapisanej taśmy filmowej, taśmy video, taśmy magnetycznej, dysków optycznych w wersji przystosowanej do odtwarzania w komputerach multimedialnych, zapisane nośniki obrazu i dźwięku; papier, karton i wyroby z tych materiałów nie ujęte w innych klasach, druki akcydensowe, kalendarze, foldery, prospekty, afisze, plakaty, fotografie, nalepki, publikacje drukowane, **czasopisma**, materiały piśmienne, papeterie, torby do pakowania z papieru i tworzyw sztucznych, materiały szkoleniowe i instruktażowe (z wyjątkiem aparatów); usługi w zakresie reklamy: organizacja i prowadzenie kampanii reklamowych, wynajem i sprzedaż miejsca i czasu na cele reklamowe w środkach masowego przekazu, usługi w zakresie produkcji audycji i filmów reklamowych dla **radia**, telewizji, filmu, internetu, usługi w zakresie dystrybucji i doręczania prospektów i próbek reklamowych, organizacji pokazów i wystaw, usługi badania opinii publicznej, badania rynku mediów i reklamy; usługi w zakresie agencji informacyjnej: zbieranie i rozpowszechnianie informacji, usługi w zakresie rozpowszechniania programów telewizyjnych, reportaży, filmów dokumentalnych i fabularnych, widowisk rozrywkowych i sportowych, usługi w zakresie: emisji telewizyjnej i radiowej, obsługi przekazu dźwięku i obrazu, usługi w zakresie: obsługi przekazu cyfrowego, organizowania systemów transmisyjnych dźwięku, obrazu i sygnału cyfrowego, rozpowszechniania programów i informacji za pośrednictwem sieci informatycznych - internetu; usługi w zakresie rozrywki: organizacja rozrywkowych widowisk telewizyjnych, audycji radiowych, produkcja filmów dokumentalnych, reportaży, programów telewizyjnych, organizacji teleturniejów i konkursów, usługi w zakresie **nauczania**, usługi w zakresie wynajmowania studia nagraniowego, filmowego, usługi w zakresie organizacji i produkcji nagrań filmowych, dźwiękowych, usługi w zakresie organizacji imprez artystycznych, estradowych,

sportowych, rekreacyjnych; usługi w zakresie administrowania prawami autorskimi, udzielania licencji dotyczących własności intelektualnej; klasy: 9, 16, 35, 38, 41 i 42.

BEZPIECZNA KASA BRIANA

137727 1998 12 18 TV Wisła Spółka z o.o.. Kraków, (PL).
Towary i usługi: programy telewizyjne, filmy, audycje radiowe utrwalone w formie zapisanej taśmy filmowej, taśmy video, taśmy magnetycznej, dysków optycznych w wersji przystosowanej do odtwarzania w komputerach multimedialnych, zapisane nośniki obrazu i dźwięku; papier, karton i wyroby z tych materiałów nie ujęte w innych klasach, druki akcydensowe, kalendarze, foldery, prospekty, afisze, plakaty, fotografie, nalepki, publikacje drukowane, **czasopisma**, materiały piśmienne, papeterie, torby do pakowania z papieru i tworzyw sztucznych, materiały szkoleniowe i instruktażowe (z wyjątkiem aparatów); usługi w zakresie reklamy: organizacja i prowadzenie kampanii reklamowych, wynajem i sprzedaż miejsca i czasu na cele reklamowe w środkach masowego przekazu, usługi w zakresie produkcji audycji i filmów reklamowych dla **radia**, telewizji, filmu, internetu, usługi w zakresie dystrybucji i doręczania prospektów i próbek reklamowych, organizacji pokazów i wystaw, usługi badania opinii publicznej, badania rynku mediów i reklamy; usługi w zakresie agencji informacyjnej: zbieranie i rozpowszechnianie informacji, usługi w zakresie rozpowszechniania programów telewizyjnych, reportaży, filmów dokumentalnych i fabularnych, widowisk rozrywkowych i sportowych, usługi w zakresie: emisji telewizyjnej i radiowej, obsługi przekazu dźwięku i obrazu, usługi w zakresie: obsługi przekazu cyfrowego, organizowania systemów transmisyjnych dźwięku, obrazu i sygnału cyfrowego, rozpowszechniania programów i informacji za pośrednictwem sieci informatycznych - internetu; usługi w zakresie rozrywki: organizacja rozrywkowych widowisk telewizyjnych, audycji radiowych, produkcja filmów dokumentalnych, reportaży, programów telewizyjnych, organizacji teleturniejów i konkursów, usługi w zakresie **nauczania**, usługi w zakresie wynajmowania studia nagraniowego, filmowego, usługi w zakresie organizacji i produkcji nagrań filmowych, dźwiękowych, usługi w zakresie organizacji imprez artystycznych, estradowych, sportowych, rekreacyjnych; usługi w zakresie administrowania prawami autorskimi, udzielania licencji dotyczących własności intelektualnej; klasy: 9, 16, 35, 38, 41 i 42.

W MROCZNYM KRĘGU

137728 1998 12 18 TV Wisła Spółka z o.o.. Kraków, (PL).
Towary i usługi: programy telewizyjne, filmy, audycje radiowe utrwalone w formie zapisanej taśmy filmowej, taśmy video, taśmy magnetycznej, dysków optycznych w wersji przystosowanej do odtwarzania w komputerach multimedialnych, zapisane nośniki obrazu i dźwięku; papier, karton i wyroby z tych materiałów nie ujęte w innych klasach, druki akcydensowe, kalendarze, foldery, prospekty, afisze, plakaty, fotografie, nalepki, publikacje drukowane, **czasopisma**, materiały piśmienne, papeterie, torby do pakowania z papieru i tworzyw sztucznych, materiały szkoleniowe i instruktażowe (z wyjątkiem aparatów); usługi w zakresie reklamy: organizacja i prowadzenie kampanii reklamowych, wynajem i sprzedaż miejsca i czasu na cele reklamowe w środkach masowego przekazu, usługi w zakresie produkcji audycji i filmów reklamowych dla **radia**, telewizji, filmu, internetu, usługi w zakresie dystrybucji i doręczania prospektów i próbek reklamowych, organizacji pokazów i wystaw, usługi badania opinii publicznej, badania rynku mediów i reklamy; usługi w zakresie agencji informacyjnej: zbieranie i rozpowszechnianie informacji, usługi w zakresie rozpowszechniania programów telewizyjnych, reportaży, filmów dokumentalnych i fabularnych, widowisk rozrywkowych i sportowych, usługi w zakresie: emisji telewizyjnej i radiowej, obsługi przekazu dźwięku i obrazu, usługi w zakresie: obsługi przekazu cyfrowego, organizowania systemów transmisyjnych dźwięku, obrazu i sygnału cyfrowego, rozpowszechniania programów i informacji za pośrednictwem sieci informatycznych - internetu; usługi w zakresie rozrywki: organizacja rozrywkowych widowisk

telewizyjnych, audycji radiowych, produkcja filmów dokumentalnych, reportaży, programów telewizyjnych, organizacji teleturniejów i konkursów, usługi w zakresie nauczania, usługi w zakresie wynajmowania studia nagraniowego, filmowego, usługi w zakresie organizacji i produkcji nagrań filmowych, dźwiękowych, usługi w zakresie organizacji imprez artystycznych, estradowych, sportowych, rekreacyjnych; usługi w zakresie administrowania prawami autorskimi, udzielania licencji dotyczących własności intelektualnej; klasy: 9, 16, 35, 38, 41 i 42.



CFE:2.3, 14.7, 27.5, 29.1

Kolory znaku: kremowy, szary, czarny, cielisty

137729 1998 12 18 TV Wisła Spółka z o.o.. Kraków, (PL). **Towary i usługi:** programy telewizyjne, filmy, audycje radiowe utrwalone w formie zapisanej taśmy filmowej, taśmy video, taśmy magnetycznej, dysków optycznych w wersji przystosowanej do odtwarzania w komputerach multimedialnych, zapisane nośniki obrazu i dźwięku; papier, karton i wyroby z tych materiałów nie ujęte w innych klasach, druki akcydensowe, kalendarze, foldery, prospekty, afisze, plakaty, fotografie, nalepki, publikacje drukowane, czasopisma, materiały piśmienne, papeterie, torby do pakowania z papieru i tworzyw sztucznych, materiały szkoleniowe i instruktażowe (z wyjątkiem aparatów); usługi w zakresie reklamy: organizacja i prowadzenie kampanii reklamowych, wynajem i sprzedaż miejsca i czasu na cele reklamowe w środkach masowego przekazu, usługi w zakresie produkcji audycji i filmów reklamowych dla radia, telewizji, filmu, internetu, usługi w zakresie dystrybucji i doręczania prospektów i próbek reklamowych, organizacji pokazów i wystaw, usługi badania opinii publicznej, badania rynku mediów i reklamy; usługi w zakresie agencji informacyjnej: zbieranie i rozpowszechnianie informacji, usługi w zakresie rozpowszechniania programów telewizyjnych, reportaży, filmów dokumentalnych i fabularnych, widowisk rozrywkowych i sportowych, usługi w zakresie: emisji telewizyjnej i radiowej, obsługi przekazu dźwięku i obrazu, usługi w zakresie: obsługi przekazu cyfrowego, organizowania systemów transmisyjnych dźwięku, obrazu i sygnału cyfrowego, rozpowszechniania programów i informacji za pośrednictwem sieci informatycznych - internetu; usługi w zakresie rozrywki: organizacja rozrywkowych widowisk telewizyjnych, audycji radiowych, produkcja filmów dokumentalnych, reportaży, programów telewizyjnych, organizacji teleturniejów i konkursów, usługi w zakresie nauczania, usługi w zakresie wynajmowania studia nagraniowego, filmowego, usługi w zakresie organizacji i produkcji nagrań filmowych, dźwiękowych, usługi w zakresie organizacji imprez artystycznych, estradowych, sportowych, rekreacyjnych; usługi w zakresie administrowania prawami autorskimi, udzielania licencji dotyczących własności intelektualnej; klasy: 9, 16, 35, 38, 41 i 42.



CFE:6.7, 18.1,27.5,29.1

Kolory znaku: szary, zielony, niebieski, czarny, czerwony, złoty

137730 1998 12 18 TV Wisła Spółka z o.o.. Kraków, (PL). **Towary i usługi:** programy telewizyjne, filmy, audycje radiowe utrwalone w formie zapisanej taśmy filmowej, taśmy video, taśmy magnetycznej, dysków optycznych w wersji przystosowanej do odtwarzania w komputerach multimedialnych, zapisane nośniki obrazu i dźwięku; papier, karton i wyroby z tych materiałów nie ujęte w innych klasach, druki akcydensowe, kalendarze, foldery, prospekty, afisze, plakaty, fotografie, nalepki, publikacje drukowane, czasopisma, materiały piśmienne, papeterie, torby do pakowania z papieru i tworzyw sztucznych materiały szkoleniowe i instruktażowe (z wyjątkiem aparatów); usługi w zakresie reklamy: organizacja i prowadzenie kampanii reklamowych, wynajem i sprzedaż miejsca i czasu na cele reklamowe w środkach masowego przekazu, usługi w zakresie produkcji audycji i filmów reklamowych dla radia, telewizji, filmu, internetu, usługi w zakresie dystrybucji i doręczania prospektów i próbek reklamowych, organizacji pokazów i wystaw, usługi badania opinii publicznej, badania rynku mediów i reklamy; usługi w zakresie agencji informacyjnej: zbieranie i rozpowszechnianie informacji, usługi w zakresie rozpowszechniania programów telewizyjnych, reportaży, filmów dokumentalnych i fabularnych, widowisk rozrywkowych i sportowych, usługi w zakresie: emisji telewizyjnej i radiowej, obsługi przekazu dźwięku i obrazu, usługi w zakresie: obsługi przekazu cyfrowego, organizowania systemów transmisyjnych dźwięku, obrazu i sygnału cyfrowego, rozpowszechniania programów i informacji za pośrednictwem sieci informatycznych - internetu; usługi w zakresie rozrywki: organizacja rozrywkowych widowisk telewizyjnych, audycji radiowych, produkcja filmów dokumentalnych, reportaży, programów telewizyjnych, organizacji teleturniejów i konkursów, usługi w zakresie nauczania, usługi w zakresie wynajmowania studia nagraniowego, filmowego, usługi w zakresie organizacji i produkcji nagrań filmowych, dźwiękowych, usługi w zakresie organizacji imprez artystycznych, estradowych, sportowych, rekreacyjnych; usługi w zakresie administrowania prawami autorskimi, udzielania licencji dotyczących własności intelektualnej; klasy: 9, 16,35,38,41 i 42.



CFE: 1.15,26.4,27.5,29.1

Kolory znaku: biały, niebieski, różowy, czerwony, czarny

137731 1998 12 18 TV Wisła Spółka z o.o.. Kraków, (PL). **Towary i usługi:** programy telewizyjne, filmy, audycje radiowe utrwalone w formie zapisanej taśmy filmowej, taśmy video, taśmy magnetycznej, dysków optycznych w wersji przystosowanej do odtwarzania w komputerach multimedialnych, zapisane nośniki obrazu i dźwięku; papier, karton i wyroby z tych materiałów nie ujęte w innych klasach, druki akcydensowe, kalendarze, foldery, prospekty, afisze, plakaty, fotografie, nalepki, publikacje drukowane, czasopisma, materiały piśmienne, papeterie, torby do pakowania z papieru i tworzyw sztucznych materiały szkoleniowe i instruktażowe (z wyjątkiem aparatów); usługi w zakresie reklamy: organizacja i prowadzenie kampanii reklamowych, wynajem i sprzedaż miejsca i czasu na cele reklamowe w środkach masowego przekazu, usługi w zakresie produkcji audycji i filmów reklamowych dla radia, telewizji, filmu, internetu, usługi w zakresie dystrybucji i doręczania prospektów i próbek reklamowych, organizacji pokazów i wystaw, usługi badania opinii publicznej, badania rynku mediów i reklamy; usługi w zakresie agencji informacyjnej: zbieranie i rozpowszechnianie informacji, usługi w zakresie rozpowszechniania programów telewizyjnych, reportaży, filmów dokumentalnych i fabularnych, widowisk rozrywkowych i sportowych, usługi w zakresie: emisji telewizyjnej i radiowej, obsługi przekazu dźwięku i obrazu, usługi w zakresie: obsługi przekazu cyfrowego, organizowania systemów transmisyjnych dźwięku, obrazu i sygnału cyfrowego, rozpowszechniania programów i in-

formacji za pośrednictwem sieci informatycznych - internetu; usługi w zakresie rozrywki: organizacja rozrywkowych widowisk telewizyjnych, audycji radiowych, produkcja filmów dokumentalnych, reportaży, programów telewizyjnych, organizacji teleturniejów i konkursów, usługi w zakresie nauczania, usługi w zakresie wynajmowania studia nagraniowego, filmowego, usługi w zakresie organizacji i produkcji nagrań filmowych, dźwiękowych, usługi w zakresie organizacji imprez artystycznych, estradowych, sportowych, rekreacyjnych; usługi w zakresie administrowania prawami autorskimi, udzielania licencji dotyczących własności intelektualnej; klasy: 9, 16, 35, 38, 41 i 42.



CFE: 25.7, 26.1, 27.5, 29.1

Kolory znaku: biały, szary, błękitny, czerwony, czarny

137732 1998 12 17 BOMAX Spółka z o. o. Centrum Klimatyzacji i Ekoinżynierii. Ostrów Wielkopolski, (PL). Towary i **usługi:** urządzenia i instalacje klimatyzacyjne, grzewcze, wentylacyjne, chłodnicze, wodne oraz do suszenia wraz z osprzętem, urządzenia do oczyszczania powietrza i ścieków, bojlerzy grzewcze, elementy grzejne, wymienniki ciepła, kotły, urządzenia do zasilania kotłów, zasobniki ciepła, palniki olejowe i gazowe, filtry do powietrza i wody, urządzenia do uzdatniania wody, pompy wodne, wentylatory, wyciągi wentylacyjne, systemy rozprowadzania powietrza, zespoły nawiewno-wyciągowe; usługi w zakresie montażu i modernizacji urządzeń, obiektów i instalacji klimatyzacyjnych, grzewczych, wentylacyjnych, chłodniczych, energetycznych i związanych z ochroną środowiska oraz serwis do nich, usługi budowlane w pełnym zakresie; projektowanie w zakresie urządzeń i instalacji klimatyzacyjnych, grzewczych, wentylacyjnych i chłodniczych, projektowanie urządzeń i obiektów związanych z ochroną środowiska, kosztorysowanie, doradztwo i ekspertyzy techniczne w zakresie urządzeń klimatyzacyjnych, grzewczych, wentylacyjnych, chłodniczych oraz związanych z ochroną środowiska, usługi pomiarowe w dziedzinie ochrony środowiska oraz gospodarki energetycznej, badania i opracowania dotyczące ochrony środowiska i gospodarki odpadami; klasy: 11, 37 i 42.

bomax

137733 1998 12 18 Tavita Spółka z o.o.. Warszawa, (PL). **Towary i usługi:** mięso, ryby, drób, dziczyzna, ekstrakty mięsne, konserwowane, suszone i gotowane owoce i warzywa, galaretki, dżemy, kompoty, jaja, mleko, produkty mleczne, oleje i tłuszcze jadalne; kawa, herbata, kakao, cukier, ryż, mąka i produkty zbożowe, chleb, wyroby cukiernicze i słodczyce, lody, miód, syropy, drożdże, proszek do pieczenia, sól, musztarda, ocet, sosy, przyprawy; świeże owoce i warzywa; piwo, wody mineralne, wody stołowe, wody gazowane, napoje bezalkoholowe, aperitify bezalkoholowe, napoje owocowe i soki owocowe; usługi barowe, bary szybkiej obsługi, domy turystyczne, domy wypoczynkowe, usługi hotelowe, kafeterie, kantyny, kawiarnie, restauracje, pensjonaty, usługi przygotowywania dań na zamówienie i dostarczania do domu, posiłki w restauracjach, restauracje samoobsługowe; klasy: 29, 30, 31, 32 i 43.

kawiarnia nowy świat

137734 1998 12 18 Tavita Spółka z o.o.. Warszawa, (PL). Towary i **usługi:** mięso, ryby, drób, dziczyzna, ekstrakty mięsne, konserwowane, suszone i gotowane owoce i warzywa, galaretki, dżemy, kompoty, jaja, mleko, produkty mleczne, oleje i tłuszcze jadalne; kawa, herbata, kakao, cukier, ryż, mąka i produkty zbożowe,

we, chleb, wyroby cukiernicze i słodczyce, lody, miód, syropy, drożdże, proszek do pieczenia, sól, musztarda, ocet, sosy, przyprawy; świeże owoce i warzywa; piwo, wody mineralne, wody stołowe, wody gazowane, napoje bezalkoholowe, aperitify bezalkoholowe, napoje owocowe i soki owocowe; usługi barowe, bary szybkiej obsługi, domy turystyczne, domy wypoczynkowe, usługi hotelowe, kafeterie, kantyny, kawiarnie, restauracje, pensjonaty, usługi przygotowywania dań na zamówienie i dostarczania do domu, posiłki w restauracjach, restauracje samoobsługowe; klasy: 29, 30, 31, 32 i 43.

restauracja nowy świat

137735 1998 12 18 Tavita Spółka z o.o.. Warszawa, (PL). Towary i usługi: mięso, ryby, drób, dziczyzna, ekstrakty mięsne, konserwowane, suszone i gotowane owoce i warzywa, galaretki, dżemy, kompoty, jaja, mleko, produkty mleczne, oleje i tłuszcze jadalne; kawa, herbata, kakao, cukier, ryż, mąka i produkty zbożowe, chleb, wyroby cukiernicze i słodczyce, lody, miód, syropy, drożdże, proszek do pieczenia, sól, musztarda, ocet, sosy, przyprawy; świeże owoce i warzywa; piwo, wody mineralne, wody stołowe, wody gazowane, napoje bezalkoholowe, aperitify bezalkoholowe, napoje owocowe i soki owocowe; usługi barowe, bary szybkiej obsługi, domy turystyczne, domy wypoczynkowe, usługi hotelowe, kafeterie, kantyny, kawiarnie, restauracje, pensjonaty, usługi przygotowywania dań na zamówienie i dostarczania do domu, posiłki w restauracjach, restauracje samoobsługowe; klasy: 29, 30, 31, 32 i 43.

nowy świat restaurant

137736 1998 12 18 Tavita Spółka z o.o.. Warszawa, (PL). Towary i usługi: mięso, ryby, drób, dziczyzna, ekstrakty mięsne, konserwowane, suszone i gotowane owoce i warzywa, galaretki, dżemy, kompoty, jaja, mleko, produkty mleczne, oleje i tłuszcze jadalne; kawa, herbata, kakao, cukier, ryż, mąka i produkty zbożowe, chleb, wyroby cukiernicze i słodczyce, lody, miód, syropy, drożdże, proszek do pieczenia, sól, musztarda, ocet, sosy, przyprawy; świeże owoce i warzywa; piwo, wody mineralne, wody stołowe, wody gazowane, napoje bezalkoholowe, aperitify bezalkoholowe, napoje owocowe i soki owocowe; usługi barowe, bary szybkiej obsługi, domy turystyczne, domy wypoczynkowe, usługi hotelowe, kafeterie, kantyny, kawiarnie, restauracje, pensjonaty, usługi przygotowywania dań na zamówienie i dostarczania do domu, posiłki w restauracjach, restauracje samoobsługowe; klasy: 29, 30, 31, 32 i 43.

nowy świat cafe

137737 1998 12 18 Tavita Spółka z o.o.. Warszawa, (PL). **Towary i usługi:** mięso, ryby, drób, dziczyzna, ekstrakty mięsne, konserwowane, suszone i gotowane owoce i warzywa, galaretki, dżemy, kompoty, jaja, mleko, produkty mleczne, oleje i tłuszcze jadalne; kawa, herbata, kakao, cukier, ryż, mąka i produkty zbożowe, chleb, wyroby cukiernicze i słodczyce, lody, miód, syropy, drożdże, proszek do pieczenia, sól, musztarda, ocet, sosy, przyprawy; świeże owoce i warzywa; piwo, wody mineralne, wody stołowe, wody gazowane, napoje bezalkoholowe, aperitify bezalkoholowe, napoje owocowe i soki owocowe; usługi barowe, bary szybkiej obsługi, domy turystyczne, domy wypoczynkowe, usługi hotelowe, kafeterie, kantyny, kawiarnie, restauracje, pensjonaty, usługi przygotowywania dań na zamówienie i dostarczania do domu, posiłki w restauracjach, restauracje samoobsługowe; klasy: 29, 30, 31, 32 i 43.

nowy świat

137738 1998 12 23 BRE BANK S.A.. Warszawa, (PL). Usługi: usługi bankowe, operacje bankowe, sprawy bankowe, bankowość, działalność finansowa, usługi finansowe, operacje finansowe, transakcje finansowe, zarządzanie finansami; klasa 36.

SMAK - BOGACTWA

CFE: 27.5,29.1

Kolor znaku: złoty

137739 1998 12 23 BRE BANK S.A.. Warszawa, (PL).
Usługi: usługi bankowe, operacje bankowe, sprawy bankowe, bankowość, działalność finansowa, usługi finansowe, operacje finansowe, transakcje finansowe, zarządzanie finansami; klasa 36.

SMAK BOGACTWA

CFE: 27.5,29.1

Kolor znaku: granatowy

137740 1998 12 23 BRE BANK S.A.. Warszawa, (PL).
Usługi: usługi bankowe, operacje bankowe, sprawy bankowe, bankowość, działalność finansowa, usługi finansowe, operacje finansowe, transakcje finansowe, zarządzanie finansami; klasa 36.

SMAK BOGACTWA

CFE: 27.5, 29.1

Kolor znaku: szaroszrebrny

137741 1999 04 14 Alza Corporation. Palo Alto, (US). **Towary:** produkty farmaceutyczne, weterynaryjne i sanitarne, substancje dietetyczne do celów leczniczych, żywność dla niemowląt, plastry, materiały opatrunkowe, materiały do plombowania zębów, woski dentystyczne, środki odkażające, środki do zwalczania roztoczek, fungicydy, herbicydy; klasa 5.

TESTODERM

137742 1998 12 23 BRE BANK S.A.. Warszawa, (PL).
Usługi: usługi bankowe, operacje bankowe, sprawy bankowe, bankowość, działalność finansowa, usługi finansowe, operacje finansowe, transakcje finansowe, zarządzanie finansami; klasa 36.

SZELEST FORTUNY

CFE: 27.5,29.1

Kolor znaku: złoty

137743 1998 12 23 BRE BANK S.A.. Warszawa, (PL).
Usługi: usługi bankowe, operacje bankowe, sprawy bankowe, bankowość, działalność finansowa, usługi finansowe, operacje finansowe, transakcje finansowe, zarządzanie finansami; klasa 36.

SZELEST FORTUNY

CFE: 27.5,29.1

Kolor znaku: granatowy

137744 1998 12 23 BRE BANK S.A.. Warszawa, (PL).
Usługi: usługi bankowe, operacje bankowe, sprawy bankowe, bankowość, działalność finansowa, usługi finansowe, operacje finansowe, transakcje finansowe, zarządzanie finansami; klasa 36.

SZELEST FORTUNY

CFE: 27.5, 29.1

Kolor znaku: szaroszrebrny

137745 1998 12 23 Warabida Krzysztof P.P.H.U. REK-WAR. Warszawa, (PL). **Towary i usługi:** konstrukcje metalowe na afisze reklamowe, słupy ogłoszeniowe metalowe, profile metalowe; szlidy świecące, kasetony podświetlane reklamowe, lustra do kontroli pracy; projektowanie urządzeń reklamowych; klasy: 6, 9 i 42.

REKWAR

CFE: 27.5, 29.1

Kolory znaku: czarny, niebieski

137746 1998 12 22 «Cadbury Wedel» Spółka z o. o.. Warszawa, (PL). **Towary:** wyroby czekoladowe, batony czekoladowe; klasa 30.



CFE: 8.1, 26.4, 26.11,27.5, 29.1

Kolory znaku: biały, niebieski, czerwony, żółty, kremowy, czarny

137747 1998 12 22 Cadbury Wedel Spółka z o. o.. Warszawa, (PL). **Towary:** wyroby czekoladowe, batony, praliny, cukierki czekoladowe; klasa 30.



CFE: 5.3, 8.1, 26.4, 26.11, 27.5, 29.1

Kolory znaku: biały, niebieski, czerwony, zielony, brązowy, żółty

137748 1998 12 22 Cadbury Wedel Spółka z o.o.. Warszawa, (PL). **Towary:** wyroby czekoladowe, batony, praliny, cukierki; klasa 30.



CFE: 5.7, 8.1, 26.4, 26.11, 27.5, 29.1

Kolory znaku: żółty, czerwony, brązowy, biały

137749 1998 12 30 Miskiewicz Henryk Przedsiębiorstwo Handlowe Export-Import HEMIX. Zgierz, (PL). **Towary:** maszyny i obrabiarki; surowe materiały włókniste i tekstylne; przędza do celów tekstylnych, nici; tkaniny, wyroby tekstylne; ubrania, buty, nakrycia głowy; koronki, hafty, guziki; klasy: 7, 22, 23, 24, 25 i 26.

PH „HEMIX”
Eksport - Import

CFE: 24.17, 27.5

137750 1999 01 06 WOLFRAM Spółka z o.o.. Kraków, (PL). **Towary:** wentylatory promieniowe, wentylatory osiowe, cyklony (urządzenia odpylające), kształtki wentylacyjne, nagrzewnice ramowe; klasa 11.

WOLFRAM

CFE: 27.5, 29.1

Kolor znaku: czerwony

137751 1999 01 07 Centrum Handlowe KORONA Sp. z o.o. Janki k/Warszawy, (PL). **Usługi:** marketing w zakresie nieruchomości, publikowanie i rozpowszechnianie materiałów reklamowych w zakresie nieruchomości, promocja sprzedaży i wynajmu w zakresie nieruchomości, dekorowanie nieruchomości w tym centrów handlowych, usługowych, hotelowych i rozrywkowych; usługi związane z nieruchomościami, polegające na leasingu, wydzierżawianiu i wynajmowaniu nieruchomości, administrowaniu i zarządzaniu nieruchomościami, inwestycje kapitałowe w zakresie nieruchomości; usługi związane z nieruchomościami polegające na budowie i rozbudowie nieruchomości, montażu, naprawach i utrzymaniu obiektów w ciągłej używalności w tym ich konserwacja; dostarczanie napojów i potraw, usługi związane z prowadzeniem restauracji, barów, kafeterii i innych punktów gastronomicznych; klasy: 35, 36, 37 i 43.

restaurama

137752 1999 01 07 Narwojsz Janusz Centrum Zaopatrzenia Budowlanego GONAR. Wodzisław Śl., (PL). **Towary i usługi:** szalunki i zbrojenia metalowe do betonu, blacha ocynkowana i powlekana, metalowe materiały budowlane, przewody metalowe do centralnego ogrzewania, pokrycia dachowe metalowe, deflektory kominowe, przewody i zawory do drenażu, futryny drzwiowe metalowe, klamki drzwiowe i okienne, okucia drzwiowe, gwoździe, metalowe rury kanalizacyjne, kolana i kształtki do rur, konstrukcje metalowe dla budownictwa, kraty metalowe, nadproża metalowe, narożniki metalowe w budownictwie, odrzwia, ograniczniki do drzwi i okien, ogrodzenia, okiennice, okucia do budownictwa, okucia drzwiowe i okienne, pręty ogrodzeniowe, progi metalowe, rolety zewnętrzne metalowe, rury, przewody rurowe, króćce i złączki

metalowe, rynny dachowe i rury spustowe, schody i stopnie metalowe, pokrycia metalowe ścian w budownictwie, taśmy metalowe, zbrojenia dla budownictwa metalowe, drobnica metalowa dla budownictwa; arkusze na bazie celulozy inne niż do pakowania, materiały zapobiegające promieniowaniu ciepła, folie z tworzyw sztucznych inne niż do pakowania, materiały izolacyjne, mieszaniny izolacyjne zapobiegające wilgoci w budynkach, osłony do rur niemetalowe, powłoki izolacyjne, armatura do przewodów niemetalowa, króćce i złączki do rur niemetalowe, waty mineralna i szklana do izolacji, materiały termoizolacyjne, wełna mineralna, arkusze z wiskozy inne niż do pakowania, wełna szklana do izolacji, tkaniny z włókien szklanych i mineralnych dla budownictwa; zaprawa azbestowa, beton i szalunki do betonu niemetalowe, betonowe elementy budowlane, produkty bitumiczne dla budownictwa, boazerie, bramy niemetalowe, materiały budowlane niemetalowe, cegły, cement, krokwie dachowe, dachówka niemetalowa, pokrycia dachów bitumiczne i niemetalowe, deflektory kominowe niemetalowe, drewno do celów budowlanych, przewody i rury do drenażu niemetalowe i nie z tworzyw sztucznych oraz zawory do nich, drzwi niemetalowe, filc dla budownictwa, futryny drzwiowe i okienne niemetalowe, gonty, gzymсы niemetalowe, szkło izolacyjne dla budownictwa, kamień budowlany, wyroby kamieniarskie, karton budowlany, kątowniki niemetalowe, kraty niemetalowe, listwy boazeryjne i dla budownictwa, łupkowe płytki dachowe, materiały konstrukcyjne niemetalowe, mozaiki do budownictwa, spoiwa murarskie, nadproża niemetalowe, odrzwia niemetalowe, ognioodporne materiały i powłoki cementowe, ogrodzenia niemetalowe, szkło okienne, okiennice niemetalowe, okładziny niemetalowe dla budownictwa, ramy okienne i okna niemetalowe, okucia drzwi niemetalowe, klepka parkietowa i podłogi parkietowe, panele podłogowe, piaskowiec budowlany, progi niemetalowe, przewody kominowe niemetalowe, przewody niemetalowe do instalacji wentylacji i klimatyzacji, przewody wodociągowe niemetalowe i zawory do nich, ramy okienne, rury spustowe niemetalowe, rury sztywne niemetalowe, rusztowania niemetalowe, rynny, schody niemetalowe, sklejka, smoła, spoiwa do murów, stopnie schodów, sufity i stropy niemetalowe, szalunki do betonu niemetalowe, szkło konstrukcyjne i zbrojone, pokrycia ścian niemetalowe dla budownictwa, terakota, kamień wapienny, wapno, wykładziny drewniane i niemetalowe, zaprawa murarska, żaluzje niemetalowe, żużel, kamień żużlowy i żwir dla budownictwa; usługi doradcze w zakresie prowadzenia działalności gospodarczej, doradztwo w zakresie zarządzania firmą, pomoc przy zarządzaniu przedsiębiorstwami handlowymi, pokazy towarów, promocja sprzedaży dla osób trzecich, usługi w zakresie organizacji wystaw handlowych i reklamowych, prowadzenie sklepu z wyżej wymienionymi towarami sklasyfikowanymi w klasach towarowych 06, 17 oraz 19; usługi w zakresie magazynowania i składowania towarów, usługi pośrednictwa transportowego, usługi w zakresie samochodowego transportu ciężarowego, wypożyczanie samochodów ciężarowych; klasy: 6, 17, 19, 35 i 39.

GONAR

137753 1999 01 07 Łódzkie Stowarzyszenie Przedsiębiorstw Pogrzebowych i Osób Współpracujących. Łódź, (PL). **Towary i usługi:** trumny, urny do przechowywania prochów zmarłych; odzież i obuwie z tworzyw naturalnych i sztucznych; usługi transportowe związane z przewozem i przechowywaniem zwłok; usługi w zakresie kremacji, pogrzebów i organizowania uroczystości pogrzebowych; klasy: 20, 25, 39 i 45.



CFE: 1.3, 22.3, 24.1, 27.5

137754 1999 01 12 EBS Spółka z o.o.. Warszawa, (PL). Towary i usługi: alarmy i urządzenia alarmowe, instalacje elektryczne zapobiegające kradzieżom, archiwizery, bezprzewodowe układy kontroli dostępu, identyfikacji ludzi, zwierząt, przedmiotów, bariery podczerwieni aktywnej, czujniki, urządzenia ostrzegające, dzwonki sygnalizacyjne, sygnalizatory elektryczne, sygnalizatory powiadomienia telefonicznego, akustycznego i radiowego o alarmie, immobilizery, transpondery, zamki elektryczne, elektroniczne zamki szyfowe, klucze elektroniczne, elektryczne urządzenia do otwierania drzwi, anteny w tym anteny TV, wysięgniki, przełączniki, głowice zdalnego sterowania antenami, głowice telewizyjne, obrotnice, osprzęt do systemów TV, filtry w tym filtry pasmowo- przepustowe, odgałęźniki, rozgałęźniki, symetryzatory, tłumiki antenowe, wzmacniacze antenowe, dostrajacze, korektory, zwrotnice, tunery satelitarne, antyinterferencyjne przyrządy, urządzenia do transmisji dźwięku, audiowizualne urządzenia do nauki, elektryczna aparatura kontrolna, nadajniki, obwody drukowane, obwody scalone, obwody hybrydowe, płytki półprzewodnikowe, płyty główne komputerów, ograniczniki elektryczne, przełączniki elektryczne, przekaźniki sygnałów elektronicznych, komparatory, aparatura elektryczna do komutacji, przełączniki, przetwornice elektryczne, puszkki, regulatory napięcia, skrzynki złączone, elektroniczne przyrządy i elementy konstrukcyjne do wykrywania, przekazywania i przetwarzania sygnałów elektrycznych i nieelektrycznych na standardowe sygnały elektroniczne, ograniczniki, wyłączniki, urządzenia do instalacji do zdalnego sterowania operacjami przemysłowymi, urządzenia do transformacji, rejestracji, przekazu i odtwarzania danych w tym dźwięku i obrazu, czytniki, dyski magnetyczne elastyczne i twarde, dyski optyczne, DVD, dystrybutory dysków, aparaty do fototelegrafii, interfejsy, interkomunikacja, kalkulatory jak również przyłączane do nich urządzenia dodatkowe, karty magnetyczne, kasy rejestrujące, kasy fiskalne programowalne oraz oprogramowanie do nich, części kas fiskalnych, klawiatury komputerowe, jednostki kompaktowe i centralne do przetwarzania danych, komputery, części komputerowe, koncentratory, kontrolery SCSI, procesory jak również przyłączone do nich urządzenia wejścia i wyjścia oraz odtwarzania danych i informacji, mikroprocesory, urządzenia zasilające, urządzenia do fakturowania, maszyny księgujące, maszyny i urządzenia do kopiowania, modemy, monitory, ekrany projekcyjne, projekторы multimedialne, karty transmisji szeregowej, karty teletekstowe, karty graficzne, karty dźwiękowe, karty mirowideo, karty sieciowe, multiporty, nagrywarki, napędy CD-R, DVD-R, zipsów, stacje dyskiety, stacje taśm magnetycznych, firewalle, serwery, streamery, urządzenia do sterowania obrazem komputerowym, nadajniki, ograniczniki elektryczne, pióra elektroniczne, plotery, skanery w tym skanery piórowe, tablety graficzne, drukarki fiskalne, drukarki komputerowe, maszyny do pisania, drobna galanteria komputerowa w tym filtry ochronne, cyfrowe i analogowe urządzenia pomiarowe i regulujące, liczniki w tym liczniki ze zdalnym odczytem, systemy transmisji danych zdalnego odczytu i rozliczeń, elektroniczne ciepłomierze i systemy programowego zużycia energii cieplnej, aparaty elektryczne do pomiarów, telekomunikacyjna aparatura i sprzęt do komunikacji informacji włączając dane, tekst, obrazy, głos, dźwięk oraz video, na długie odległości, urządzenia elektroniczne do odbioru sygnałów sieci telewizyjnych i komunikacyjnych, a także do przekazywania ich do telewizji i innych urządzeń odtwarzających, urządzenia do przetwarzania tekstów, oprogramowanie komputerowe włączając programy komputerowe zarejestrowane na chipach, dyskach, taśmach i dyskach kompaktowych, w tym programy komputerowe aplikacyjne, narzędziowe, systemu operacyjnego, kontroli odbioru obrazu telewizyjnego oraz innych danych otrzymywanych za pośrednictwem ogólnosiwiatowej sieci informacji, programy komputerowe sterujące połączeniami i wymianą danych pomiędzy komputerami, programy komputerowe do gier, odtwarzacze do dysków optycznych, wskaźniki stosowane w elektryczności, włókna optyczne, kable elektryczne, osłony do kabli elektrycznych, tuleje łącznikowe do kabli, wtyczki i gniazda elektryczne, zaciski, złącza do przewodów elektrycznych, złączki, odbiorniki audio- video, odbiorniki radiowe cyfrowe ze zdalnym sterowaniem, radioodbiorniki samochodowe, kamery filmowe, kamery video, taśmy video, gry i urządzenia do gier działające wyłącznie z odbiornikiem

telewizyjnym, wzmacniacze, dalekopisy, aparaty telefoniczne, telefony wraz z programami komputerowymi kontrolującymi ich pracę, pagery elektroniczne i moduły do pagerów wraz z oprogramowaniem, automatyczne sekretarki, dyktafony, automaty biletowe, automaty do gier na żetony, monety lub karty, elektroniczne automaty do gier hazardowych, automaty muzyczne uruchamiane monetą, żetonem lub kartą, dystrybutory automatyczne w tym do paliwa, automaty sprzedające i mechanizmy do automatów uruchamianych przez wrzucenie monety lub żetonu, sterowniki, bramki na parkingach, parkometry, gry i zabawki elektroniczne oraz podzespoły do nich, konsole do gier, symulatory do sterowania i kontroli pojazdów, przyrządy i urządzenia elektryczne i elektroniczne do różnych zastosowań, bloki funkcjonalne i podzespoły systemów telemechaniki cyfrowej, zegary cyfrowe, rejestratory kilometrów w pojazdach, szybkościomierze, taksometry, termostaty do pojazdów, wskaźniki do pojazdów; **przeciwłamanie** urządzenia i alarmy do pojazdów, części zamienne i akcesoria do wymienionych urządzeń, anteny samochodowe, centralki alarmowe w tym sterowane radiem albo podczerwienią, blokady zapłonu, sygnalizatory alarmowe, samochodowe czujniki alarmowe, systemy powiadamiania radiowego, elektryczny i elektroniczny osprzęt samochodowy w tym kable, wyłączniki, bezpieczniki, zamki centralne, urządzenia do elektronicznego podnoszenia szyb; druki gazety, czasopisma, kalendarze, broszury, książki, prospekty, ulotki, ulotki reklamowe, cenniki, informatory, katalogi, foldery i inne publikacje, fotografie, papiery i listowniki firmowe, wizytówki, opakowania z papieru, celulozy, kartonu, tektury i/lub tworzyw sztucznych opakowaniowych zadrukowanych napisami i **grafiką**, tworzywa sztuczne do pakowania, artykuły papiernicze, etykiety nie z materiału w tym etykiety **samooprzylepne**, wyroby z kartonu, obwoluty, okładki na dokumenty, pudełka kartonowe lub papierowe, torebki i torby do pakowania z papieru lub tworzyw sztucznych, tuby tekturowe, wiskoza w arkuszach do **pakowania**, **wy** wieżki cenowe, plansze, tablice reklamowe, materiały do uczenia się i do nauczania; tacki, szuflady, kontenery, pudła i pojemniki do przechowywania z kartonu i/lub tworzyw sztucznych; agencje importowo-eksportowe w tym organizowanie eksportu i importu towarów i usług dla potrzeb osób trzecich, agencje informacji handlowej, analizy kosztów, badania rynku, badania w dziedzinie działalności gospodarczej, doradztwo fachowe handlowe, doradztwo w zakresie organizowania i kierowania działalnością gospodarczą, doradztwo w zakresie prowadzenia działalności gospodarczej, ekspertyzy opłacalności, informacja handlowa, informacja o działalności gospodarczej, kolumny reklamowe w prasie, sondaże, pokazy towarów, prognozy ekonomiczne, agencje reklamowe, reklama w tym zwłaszcza reklama wizualna, reklamy radiowe, reklamy telewizyjne, uaktualnianie ulotek reklamowych, dystrybucja materiałów reklamowych, rekrutacja osób, rozlepianie plakatów reklamowych, rozpowszechnianie materiałów reklamowych, rozpowszechnianie ogłoszeń reklamowych, wypożyczanie materiałów reklamowych, transkrypcja informacji, wycena działalności gospodarczej, wynajmowanie miejsca na umieszczanie ogłoszeń lub reklam, organizowanie i prowadzenie pokazów handlowych oraz targów, wystaw handlowych i/lub reklamowych, wypożyczanie urządzeń i wyposażenia biurowego, zarządzanie zbiorami informatycznymi, prowadzenia sklepów z komputerami, sprzętem komputerowym i programami komputerowymi, pośrednictwo handlowe w handlu myślą **techniczną**, organizowanie wystaw, administrowanie wystawami; instalowanie, konserwacja i naprawa wyposażenia biur i sklepów, instalowanie, **konserwacja**, naprawa, budowa, wymiana, obsługa techniczna oraz remonty profesjonalnych i powszechnego użytku urządzeń elektronicznych i elektrycznych, w tym kas fiskalnych, aparatów i instalacji do przetwarzania danych i programujących oraz komputerów, terminali komputerowych, peryferyjnych urządzeń komputerowych i maszyn biurowych, instalowanie i naprawa lokalnych sieci komputerowych oraz sieci kas fiskalnych, instalowanie i naprawa urządzeń klimatyzacyjnych, instalowanie i naprawy urządzeń alarmowych w tym alarmów przeciwpożarowych i zabezpieczenia mienia, alarmów samochodowych, instalowanie i naprawa środków przenoszenia sygnałów, w tym telefonów i radiotelefonów w pojazdach, budynkach, mieszkaniach, magazynach i innych obiektach, złącza elektroniczne; poczta elektroniczna, przesyłanie in-

formacji tekstowej i obrazowej przy pomocy komputera, przesyłanie wiadomości, usługi komputerowe w tym usługi internetowe prowadzone za pomocą sieci telefonicznej, usługi sieci komputerowych, udostępnianie usług komputerowych poprzez sieć telekomunikacyjną; montaż w tym automatyczny montaż podzespołów elektronicznych SMD i przewlekanych, produkcja kontraktowa modułów i urządzeń elektronicznych, elektronicznych automatów do gier hazardowych; edycja tekstów; administrowanie prawami autorskimi, badania techniczne, doradztwo zawodowe, ekspertyzy inżynierskie, ekspertyzy w zakresie komputerów, systemów komputerowych i programów komputerowych, konsulting w zakresie komputerów i programów komputerowych, programowanie komputerów w tym na zlecenie, projektowanie i tworzenie oprogramowania komputerowego mianowicie kolejnych programów zapisanych we właściwym języku dla danego komputera, dla celów technicznych, naukowo-technicznych, handlowych i rozrywkowych, do użycia w komputerach i systemach komputerowych, dostosowywanie programów dla potrzeb użytkownika, projekty techniczne, projektowanie systemów komputerowych, projektowanie lokalnych sieci komputerowych, usługi w zakresie wynajmu urządzeń telekomunikacyjnych, komputerów i urządzeń do przetwarzania danych, usługi w zakresie projektowania i planowania urządzeń dla telekomunikacji, usługi związane z utrzymaniem i wspomaganiami sprzętu i oprogramowania komputerów wykorzystujące elektroniczny system przekazywania informacji, stosowanie patentów, wynajem programów komputerowych i oprogramowania komputerowego, wzornictwo przemysłowe; klasy: 9, 12, 16,21,35,38,40,41 i 42.

«ppi»

137755 1999 01 12 EBS Spółka z o.o. Warszawa. (PL). **Towary i usługi:** alarmy i urządzenia alarmowe, instalacje elektryczne zapobiegające kradzieżom, archiwizery, bezprzewodowe układy kontroli dostępu, identyfikacji ludzi, zwierząt, przedmiotów, bariery podczerwieni aktywnej, czujniki, urządzenia ostrzegające, dzwonki sygnalizacyjne, sygnalizatory elektryczne, sygnalizatory powiadomienia telefonicznego, akustycznego i radiowego o alarmie, immobilizery, transpondery, zamki elektryczne, elektroniczne zamki szyfrowe, klucze elektroniczne, elektryczne urządzenia do otwierania drzwi, anteny w tym anteny TV, wysięgniki przełączniki, głowice zdalnego sterowania antenami, głowice telewizyjne, obrotnice, osprzęt do systemów TV, filtry w tym filtry pasmowo-przepustowe, odgałęźniki rozgałęźniki, symetryzatory, tłumniki antenowe, wzmacniacze antenowe, dostrajacze, korektory, zwrotnice, tunery satelitarne, antyinterferencyjne przyrządy, urządzenia do transmisji dźwięku, audiowizualne urządzenia do nauki, elektryczna aparatura kontrolna, nadajniki, obwody drukowane, obwody scalone, obwody hybrydowe, płytki półprzewodnikowe, płyty główne komputerów, ograniczniki elektryczne, przekazywanie sygnałów elektronicznych, komparatory, aparatura elektryczna do komutacji, przełączniki, przetwornice elektryczne, puszki, regulatory napięcia, skrzynki złączowe, elektroniczne przyrządy i elementy konstrukcyjne do wykrywania, przekazywania i przetwarzania sygnałów elektrycznych i nieelektrycznych na standardowe sygnały elektroniczne, ograniczniki, wyłączniki, urządzenia i instalacje do zdalnego sterowania operacjami przemysłowymi, urządzenia do transformacji, rejestracji, przekazu i odtwarzania danych w tym dźwięku i obrazu, czytniki, dyski magnetyczne elastyczne i twarde, dyski optyczne, DVD, dystrybutory dysków, aparaty do fototelegrafii, interfejsy, interkomunikacja, kalkulatory jak również przyłączane do nich urządzenia dodatkowe, karty magnetyczne, kasy rejestrujące, kasy fiskalne programowalne oraz oprogramowanie do nich, części kas fiskalnych, klawiatury komputerowe, jednostki kompaktowe i centralne do przetwarzania danych, komputery, części komputerowe, koncentratory, kontrolery SCSI, procesory jak również przyłączone do nich urządzenia wejścia i wyjścia oraz odtwarzania danych i informacji, mikroprocesory, urządzenia zasilające, urządzenia do fakturowania, maszyny księgujące, maszyny i urządzenia do kopiowania, modemy, monitory, ekrany projekcyjne, projektory multimedialne, karty transmisji szeregowej, karty

teletekstu, karty graficzne, karty dźwiękowe, karty mirovideo, karty sieciowe, multiporty, nagrywarki, napędy CD-R, DVD-R, zipsów, stacje dyskietek, stacje taśm magnetycznych, firewalles, serwery, streamery, urządzenia do sterowania obrazem komputerowym, nadajniki, ograniczniki elektryczne, pióra elektroniczne, plotery, skanery w tym skanery piórowe, tablety graficzne, drukarki fiskalne, drukarki komputerowe, maszyny do pisania, drobna galanteria komputerowa w tym filtry ochronne, cyfrowe i analogowe urządzenia pomiarowe i regulujące, liczniki w tym liczniki ze zdalnym odczytem, systemy transmisji danych zdalnego odczytu i rozliczeń, elektroniczne ciepłomierze i systemy programowego zużycia energii cieplnej, aparaty elektryczne do pomiarów, telekomunikacyjna aparatura i sprzęt do komunikacji informacji włączając dane, tekst, obrazy, głos, dźwięk, oraz video, na długie odległości, urządzenia elektroniczne do odbioru sygnałów sieci telewizyjnych i komunikacyjnych, a także do przekazywania ich do telewizji i innych urządzeń odtwarzających, urządzenia do przetwarzania tekstów, oprogramowanie komputerowe włączając programy komputerowe zarejestrowane na chipach, dyskach, taśmach i dyskach kompaktowych, w tym programy komputerowe aplikacyjne, narzędziowe, systemu operacyjnego, kontroli odbioru obrazu telewizyjnego oraz innych danych otrzymywanych za pośrednictwem ogólnosiwiatowej sieci informacji, programy komputerowe sterujące połączeniami i wymianą danych pomiędzy komputerami, programy komputerowe do gier, odtwarzacze do dysków optycznych, wskaźniki stosowane w elektryczności, włókna optyczne, kable elektryczne, osłony do kabli elektrycznych, tuleje łącznikowe do kabli, wtyczki i gniazda elektryczne, zaciski, złącza do przewodów elektrycznych, złączki, odbiorniki audio-video, odbiorniki radiowe cyfrowe ze zdalnym sterowaniem, radiodbiorniki samochodowe, kamery filmowe, kamery video, taśmy video, gry i urządzenia do gier działające wyłącznie z odbiornikiem telewizyjnym, wzmacniacze, dalekopisy, aparaty telefoniczne, telefony wraz z programami komputerowymi kontrolującymi ich pracę, pagery elektroniczne i moduły do pagerów wraz z oprogramowaniem, automatyczne sekretarki, dyktafony, automaty biletowe, automaty do gier na żetony, monety lub karty, elektroniczne automaty do gier hazardowych, automaty muzyczne uruchamiane monetą, żetonem lub kartą, dystrybutory automatyczne w tym do paliwa, automaty sprzedające i mechanizmy do automatów uruchamianych przez wrzucenie monety lub żetonu, sterowniki, bramki na parkingach, parkometry, gry i zabawki elektroniczne oraz podzespoły do nich, konsole do gier, symulatory do sterowania i kontroli pojazdów, przyrządy i urządzenia elektryczne i elektroniczne do różnych zastosowań, bloki funkcjonalne i podzespoły systemów telemechaniki cyfrowej, zegary cyfrowe, rejestratory kilometrów w pojazdach, szybkościomierze, taksometry, termostaty do pojazdów, wskaźniki do pojazdów; przeciwwłamaniowe urządzenia i alarmy do pojazdów, części zamienne i akcesoria do wymienionych urządzeń, anteny samochodowe centralki alarmowe w tym sterowane radiem albo podczerwienią, blokady zapłonu, sygnalizatory alarmowe, samochodowe czujniki alarmowe, systemy powiadamiania radiowego, elektryczny i elektroniczny osprzęt samochodowy w tym kable, wyłączniki, bezpieczniki, zamki centralne, urządzenia do elektronicznego podnoszenia szyb; druki, gazety, czasopisma, kalendarze, broszury, książki, prospekty, ulotki, ulotki reklamowe, cenniki, informatory, katalogi, foldery i inne publikacje, fotografie, papiery i listowniki firmowe, wizytówki opakowania z papieru, celulozy kartonu, tektury i/lub tworzyw sztucznych opakowaniowych zadrukowanych napisami i grafiką, tworzywa sztuczne do pakowania, artykuły papierniczne, etykiety nie z materiału w tym etykiety samoprzylepne, wyroby z kartonu, obwoluty, okładki na dokumenty, pudełka kartonowe lub papierowe, torebki i torby do pakowania z papieru lub tworzyw sztucznych, tuby tekturowe, wiskoza w arkuszach do pakowania, wywieśzki cenowe, plansze, tablice reklamowe, materiały do uczenia się i do nauczania; tacki szuflady, kontenery, pudła i pojemniki do przechowywania z kartonu i/lub tworzyw sztucznych; agencje importowo-eksportowe w tym organizowanie eksportu i importu towarów i usług dla potrzeb osób trzecich, agencje informacji handlowej, analizy kosztów, badania rynku, badania w dziedzinie działalności gospodarczej, doradztwo fachowe handlowe, doradztwo w zakresie organizowania i kierowania działalnością gospo-

darczą. doradztwo w zakresie prowadzenia działalności gospodarczej, ekspertyzy opłacalności, informacja handlowa, informacja o działalności gospodarczej, kolumny reklamowe w prasie, sondaże, pokazy towarów, prognozy ekonomiczne, agencje reklamowe, reklama w tym zwłaszcza reklama wizualna, reklamy radiowe, reklamy telewizyjne, uaktualnianie ulotek reklamowych, dystrybucja materiałów reklamowych, rekrutacja osób, rozlepianie plakatów reklamowych, rozpowszechnianie materiałów reklamowych, rozpowszechnianie ogłoszeń reklamowych, wypożyczanie materiałów reklamowych, transkrypcja informacji, wy cena działalności gospodarczej, wynajmowanie miejsca na umieszczanie ogłoszeń lub reklam, organizowanie i prowadzenie pokazów handlowych oraz targów, wystaw handlowych i/lub reklamowych, wypożyczanie urządzeń i wyposażenia biurowego, zarządzanie zbiorami informacyjnymi, prowadzenie sklepów z komputerami, sprzętem komputerowym i programami komputerowymi, pośrednictwo handlowe w handlu myślą techniczną, organizowanie wystaw, administrowanie wystawami; instalowanie, konserwacja, naprawa wyposażenia biur i sklepów, instalowanie, konserwacja, naprawa, budowa, wymiana, obsługa techniczna oraz remonty profesjonalnych i powszechnego użytku urządzeń elektronicznych i elektrycznych, w tym kas fiskalnych, aparatów i instalacji do przetwarzania danych i programujących oraz komputerów, terminali komputerowych, peryferyjnych urządzeń komputerowych i maszyn biurowych, instalowanie i naprawa lokalnych sieci komputerowych oraz sieci kas fiskalnych, instalowanie i naprawa urządzeń klimatyzacyjnych, instalowanie i naprawy urządzeń alarmowych w tym alarmów przeciwpożarowych i zabezpieczenia mienia, alarmów samochodowych, instalowanie i naprawa środków przenoszenia sygnałów, w tym telefonów i radiotelefonów w pojazdach, budynkach, mieszkaniach, magazynach i innych obiektach, złącza elektroniczne; poczta elektroniczna, przesyłanie informacji, tekstowej i obrazowej przy pomocy komputera, przesyłanie wiadomości, usługi komputerowe w tym usługi internetowe prowadzone za pomocą sieci telefonicznej, usługi sieci komputerowych, udostępnianie usług komputerowych poprzez sieć telekomunikacyjną; montaż w tym automatyczny montaż podzespołów elektronicznych SMD i przewlekanych, produkcja kontraktowa modułów i urządzeń elektronicznych, elektronicznych automatów do gier hazardowych; edycja tekstów; administrowanie prawami autorskimi, badania techniczne, doradztwo zawodowe, ekspertyzy inżynierskie, ekspertyzy w zakresie komputerów, systemów komputerowych i programów komputerowych, konsulting w zakresie komputerów i programów komputerowych, programowanie komputerów w tym na zlecenie, projektowanie i tworzenie oprogramowania komputerowego mianowicie kolejnych programów zapisanych we właściwym języku dla danego komputera, dla celów technicznych, naukowo-technicznych, handlowych i rozrywkowych, do użycia w komputerach i w systemach komputerowych, dostosowywanie programów do potrzeb użytkownika, projekty techniczne, projektowanie systemów komputerowych, projektowanie lokalnych sieci komputerowych, usługi w zakresie wynajmu urządzeń telekomunikacyjnych, komputerów i urządzeń do przetwarzania danych, usługi w zakresie projektowania i planowania urządzeń dla telekomunikacji, usługi związane z utrzymaniem i wspomaganie sprzętu i oprogramowania komputerów wykorzystujące elektroniczny system przekazywania informacji, stosowanie patentów, wynajem programów komputerowych i oprogramowania komputerowego, wzornictwo przemysłowe; klasy: 9, 12, 16, 21, 35, 37, 38, 40, 41 i 42.

«polska platforma internetowa ebs»

137756 1999 01 12 PLASTICOS LA PALMA S.L.. Barcelona. (ES). **Towary i usługi:** materiały z tworzyw sztucznych do pakowania (nie wymienione w innych klasach); tworzywa sztuczne półprzetworzone; dystrybucja materiałów do pakowania z tworzyw sztucznych (nie wymienionych w innych klasach) i tworzyw sztucznych półprzetworzonych; klasy: 16, 17 i 39.

crimar

137757 1999 01 12 PLASTICOS RETRACTILES S.L.. Barcelona. (ES). **Towary i usługi:** materiały z tworzyw sztucznych do pakowania (nie wymienione w innych klasach); tworzywa sztuczne półprzetworzone, dystrybucja materiałów do pakowania z tworzyw sztucznych (nie wymienionych w innych klasach) i tworzyw sztucznych półprzetworzonych; klasy: 16, 17 i 39.

cristel

137758 1999 01 15 GoGas (UK) plc. Stockport, (GB). **Towary:** gazowe grzejniki lutownicze, palniki gazowe, gazowe palniki spawalnicze; gazowe piece (grzewcze, suszarnicze) i nagrzewnice, kartridże (pojemniki) gazowe, latarnie gazowe, lampy gazowe; klasy: 7 i 11.

GOGAS

137759 1999 01 15 BACARDI & COMPANY LIMITED. Vaduz, (LI). **Usługi:** usługi w zakresie reklamy; usługi polegające na kreowaniu, organizowaniu i obsłudze wydarzeń kulturalnych, rozrywki, sportu; klasy: 35 i 41.

MARTINI FASHION NIGHT

137760 1999 01 14 Pietraszek Adam, Pietraszek Roman ARCO S.C. Łódzkie Przedsiębiorstwo Handlowe. Pabianice, (PL). **Towary:** kleje do płytek, tapet, silikon, rozpuszczalniki; farby, lakiery, emalie, preparaty do konserwacji drewna, rozcieńczalniki, materiały malarskie, barwniki i pigmenty malarskie; materiały ściemne; materiały i masy uszczelniające i izolacyjne; klasy: 1, 2, 3 i 17.

PROFES

CFE: 14.3, 27.5

137761 1999 01 14 Zapieraczyński Tomasz ALTAR. Łódź, (PL). **Towary:** odzież z tworzyw naturalnych i sztucznych; klasa 25.



CFE: 26.4, 27.5, 29.1

Kolory znaku: czarny, czerwony, biały

137762 1999 01 19 Przedsiębiorstwo Instalacyjne SZAGRU Spółka Jawna Szafron W.J.-Gruszka A.J.. Pszczyna, (PL). **Towary i usługi:** budowlane materiały metalowe; elementy z tworzyw sztucznych stosowane w budownictwie, w tym: kształtki wodno-kanalizacyjne, gazowe; materiały budowlane niemetalowe; zbiorniki, osadniki gnilne - szamba, studnie wodomierzowe, studzienki kanalizacyjne, przepompownie z tworzyw sztucznych; usługi w zakresie instalacji sanitarnych, gazowych i c.o.; klasy: 6, 17, 19, 20 i 37.

SZAGRU

CFE: 26.4, 27.5, 29.1

Kolory znaku: żółty, niebieski

137763 1999 01 20 «MMT Management» Sp. z o.o.. Warszawa, (PL). **Towary i usługi:** publikacje, książki, podręczniki; specjalistyczne doradztwo handlowe, marketing, reklama i działalność informacyjna, rozpowszechnianie materiałów reklamowych,

publikowanie tekstów reklamowych, reklamy, doradztwo w zakresie organizowania i kierowania działalnością gospodarczą, doradztwo w zakresie prowadzenia działalności gospodarczej, doradztwo w zakresie zarządzania kadrowego, doradztwo marketingowe; organizowanie i prowadzenie: konferencji, kongresów, sympozjów, zjazdów, **edukacja**, nauczanie, nauczanie korespondencyjne w dziedzinie marketingu i reklamy, usługi wydawnicze, publikowanie książek, publikowanie tekstów innych niż teksty reklamowe; klasy: 16, 35 i 41.

IMPACTOR

CFE: 27.5

137764 1999 01 20 PolCam Spółka z o.o.. Wesoła k/Warszawy, (PL). **Towary i usługi:** szczeliwo do uszczelniania dylatacji i małych szczelin; klasa 17.

LINOFOG

CFE: 27.5

137765 1999 01 19 LUBELLA S.A.. Lublin, (PL). **Towary:** mąki spożywcze; klasa 30.

**MAKA
WYSMIENIA**

CFE: 5.7, 27.5

137766 1999 01 22 ComputerLand S.A.. Warszawa, (PL). **Towary i usługi:** oprogramowanie do obsługi funduszy emerytalnych; wydawnictwa dzielowe i periodyczne dotyczące funduszy emerytalnych oraz oprogramowania do obsługi tych funduszy; usługi szkoleniowe w zakresie obsługi funduszy emerytalnych; usługi wdrażania oprogramowania i przetwarzania danych w zakresie obsługi funduszy emerytalnych, usługi softwarowe i doradztwo dotyczące oprogramowania do obsługi funduszy emerytalnych; klasy: 9, 16, 41 i 42.

SAT/OFE

137767 1999 01 22 POLSKIE RADIO S.A.. Warszawa, (PL). **Towary i usługi:** nagrania dźwiękowe i audiowizualne, kasety, płyty, płyty CD; dzienniki, **czasopisma**, periodyki, prospekty, książki, plakaty, kalendarze; usługi reklamowe z wykorzystaniem wszystkich metod słownych, dźwiękowych oraz technik audiowizualnych; usługi w zakresie przekazywania głosu i obrazu, prowadzenia transmisji, zbierania i przekazywania informacji, rozpowszechnianie programów radiowych i telewizyjnych; usługi w zakresie **organizowania, nagrywania**, montażu, rozpowszechniania i tworzenia audycji radiowych i telewizyjnych, imprez informacyjnych, muzycznych, rozrywkowych, artystycznych, naukowych, kulturalnych, sportowych, rekreacyjnych, plenerowych, konkursów, festiwali, pokazów z wykorzystaniem wszystkich metod słownych, dźwiękowych oraz technik audiowizualnych, usługi wydawnicze; klasy: 9, 16, 35, 38 i 41.

radio polonia

137768 1999 01 22 Owczarek Romana, Owczarek Piotr PROSOFT Spółka Cywilna. Wrocław, (PL). **Towary i usługi:** komputery, komputerowe urządzenia peryferyjne, **klawiatury** komputerów, czytniki informatyczne i optyczne, drukarki komputerowe, dyski kompaktowe audio i wideo, dyski magnetyczne, dyski optyczne, dyski obliczeniowe, dyskietki, dystrybutory dysków, interfejsy, programy komputerowe, elektryczna aparatura kontrolna i pomiarowa; szkolenie w zakresie sprzętu komputerowego i obsługi **oprogramowania**, organizacja i prowadzenie seminariów i sympozjów z dziedziny informatyki, produkcja filmów edukacyjnych na taśmach magnetowidowych i na kasetach magnetycznych i magnetofonowych, publikowanie tekstów innych niż reklamowe, tłumaczenia tekstów z języków angielskiego i niemieckiego na polski i odwrotnie; doradztwo zawodowe w zakresie projektowania, oprogramowania, eksploatacji i napraw sprzętu komputerowego, programowanie komputerów, opracowanie, aktualizacja i wypożyczanie programów komputerowych, projektowanie techniczne w dziedzinie informatyki; klasy: 9, 41 i 42.

Prosoft

137769 1999 01 22 RIVER Spółka z o.o.. Kraków, (PL). **Towary i usługi:** urządzenia do rejestrowania i przetwarzania informacji, komputery, części i zespoły komputerów, komputerowe urządzenia peryferyjne, w szczególności monitory, **klawiatury**, myszy, stacje dysków, czytniki dysków optycznych i magnetooptycznych, głośniki, skanery, modemy, fax-modemy, plotery, drukarki komputerowe, magnetyczne, optyczne i magnetooptyczne nośniki informacji, w tym dyski, dyskietki, taśmy, dyski CD, dyski DVD, akcesoria komputerowe, w tym filtry ekranowe, kable, przełączniki, kasy rejestrujące, czytniki kodów kreskowych, urządzenia do kopiowania tekstu, dźwięku i obrazu, systemy archiwizacji danych, urządzenia projekcyjne, programy komputerowe; usługi w zakresie montażu urządzeń komputerowych, usługi serwisowe sprzętu komputerowego, w szczególności drukarek, w tym instalowanie, przeglądy, konserwacje i naprawy, usługi serwisowe kas rejestrujących; usługi programowania komputerów, instalowanie programów komputerowych, integracja systemów komputerowych, nadzór nad oprogramowaniem, administrowanie sieciami **komputerowymi**, doradztwo w zakresie oprogramowania komputerowego, usługi baz danych; klasy: 9, 37 i 42.

GLOBER

137770 1999 01 22 Osiński Radosław, Zagórski Tadeusz «Ido» S.C.. Łódź, (PL). **Towary i usługi:** programy komputerowe i bazy danych; usługi oprogramowania komputerów; klasy: 9 i 42.

IDO

CFE: 27.5, 29.1

Kolory znaku: granatowy, biały

137771 1999 01 22 Ribier Krystyna TOP AIR-SOFIK (Technologia Obróbki Powietrza). Suchy Las, (PL). **Towary i usługi:** folia izolacyjna aluminiowa; płyty budowlane izolacyjne niemetalowe; usługi w zakresie montażu i naprawy instalacji klimatyzacyjnych i wentylacyjnych; usługi projektowe, doradcze i ekspertyzy w zakresie instalacji klimatyzacyjnych i wentylacyjnych; klasy: 17, 19, 37 i 42.

fib air

137772 1999 01 25 PROWANA Spółka z o.o.. Nowy Janków, (PL). **Towary i usługi:** mięso, wędliny, konserwy; usługi w zakresie przedstawicielstw **firm** zagranicznych, usługi w zakresie reklamy, szczególnie zakładów wyrobów mięsnych i wędliniarskich;

usługi w zakresie dystrybucji towarów i przewozu towarów, usługi w zakresie konfekcjonowania produktów żywnościowych, prowadzenie składów celnych; usługi w zakresie prowadzenia małej gastronomii i hotelarstwa, doradztwo szczególnie w zakresie żywności; klasy: 29, 35, 39 i 43.



CFE: 9.1, 24.1, 27.5, 29.1

Kolory znaku: zielony, niebieski, biały, czerwony

137773 1999 01 25 FIDES Sp. z o.o. Szkolenia i Doradztwo. Siedlce, (PL). **Usługi:** doradztwo w zakresie organizowania i prowadzenia działalności gospodarczej w zakresie zarządzania kadrowego, doradztwo specjalistyczne dla firm; organizowanie i prowadzenie konferencji, kongresów, seminariów, sympozjów, zjazdów, publikowanie książek, tekstów, materiałów pomocniczych dla organizowanych konferencji, usług w zakresie nauczania korespondencyjnego, nauczanie, organizowanie kursów i konkursów edukacyjnych, doradztwo w sprawach szkoleń, doradztwo zawodowe, tłumaczenia; doradztwo w sprawach bezpieczeństwa pracy i sprzętu, ekspertyzy inżynierskie, doradztwo dotyczące programowania, projektowania, nadzorowanie, programowanie komputerowe, doradztwo prawne; wynajmowanie sal posiedzeń; klasy: 35, 41, 42 i 43.



CFE: 7.5, 24.7, 27.5

137774 1999 01 25 Telia AB. Farsta, (SE). **Towary i usługi:** urządzenia i przyrządy optyczne, pomiarowe oraz sygnalizacyjne, komputery, terminale komputerowe oraz urządzenia i przyrządy elektroniczne i elektromechaniczne stosowane z komputerami, monitory, klawiatury, drukarki, telefony i modemy radiowe. zarejestrowane programy komputerowe, dane zarejestrowane na nośnikach elektronicznych, magnetycznych i optycznych, stacjonarne i ruchome urządzenia i przyrządy telekomunikacyjne: aparaty telefoniczne, automaty telefoniczne inkasujące opłatę, dalekopisy, telefaksy, tablice przełączeniowe, urządzenia przywoławcze oraz głośniki, stacjonarne i ruchome komunikacyjne urządzenia i przyrządy radiowe i telewizyjne: anteny, transmitters, odbiorniki, urządzenia i przyrządy do nauczania i szkolenia, urządzenia sieci komunikacyjnych i sieciowe urządzenia sterujące: stacje telekomunikacyjne, łącza, transmitters, odbiorniki, przełącznice, stacje bazowe, terminale oraz kable do transmisji sygnałów elektrycznych i optycznych, urządzenia i przyrządy do zapisu, odtwarzania, przechowywania, przetwarzania, rejestrowania, odbioru, transmisji, modyfikacji, kompresji, emisji, scalania i/lub wzmacniania danych, dźwięku i/lub obrazów, urządzenia i przyrządy do testowania i kalibracji, magnetyczne, optyczne i elektroniczne nośniki danych, dyski i płyty do nagrań, mechanizmy do urządzeń i aparatów uruchamianych żetonem, monetą lub kartą, części i akcesoria do wymienionych towarów; usługi telekomunikacyjne realizowane za pomocą telegrafu, telexu, telefaksu, poczty i transmisji przewodowych, usługi komunikacyjne i wideokonferencyjne,

usługi świadczone przez ruchome środki radiowe zwłaszcza wozy transmisyjne, usługi agencji informacyjnych, telefoniczne i telegraficzne (telegramy) usługi telekomunikacyjne, usługi w zakresie transmisji danych przez komputery lub urządzenia przetwarzające dane, usługi transmisji telegramów, usługi w zakresie emisji radiowych i telewizyjnych, transmisja danych, usługi informacyjne i komunikacyjne realizowane za pomocą telefonu, komputera, teledrukarek, poczty elektronicznej, wiązek laserowych, satelity lub urządzeń elektronicznych lub optycznych, usługi w zakresie komunikacji elektronicznej, wynajem i leasing aparatów komunikacyjnych oraz skrzynek elektronicznej poczty głosowej, usługi telexowe, telegraficzne, telefaksowe i telefoniczne, usługi transmisji cyfrowej, transmisja komunikatów, usługi informacyjne i porady w zakresie telekomunikacji i komunikacji danych; usługi w zakresie programowania komputerów oraz projektowania oprogramowania komputerowego na rzecz osób trzecich, usługi konsultingowe i porady w zakresie technik komputerowego przetwarzania i programowania komputerów, usługi projektowe i inżyniersko-budowlane wspomaganie komputerowo, usługi w zakresie przetwarzania i przechowywania danych technicznych, analizy systemów danych dla budowy, konserwacji i testowania oprogramowania, usługi badawczo-rozwojowe w zakresie urządzeń telekomunikacyjnych, urządzeń do przetwarzania danych i oprogramowania, leasing czasu dostępu do baz danych, leasing oprogramowania do przetwarzania danych; klasy: 9, 38 i 42.

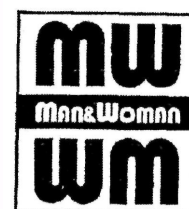
TELARIS

137775 1999 01 26 Zygmunowska Krystyna, Zygmunowski Marek Przedsiębiorstwo Produkcyjno-Handlowe KRYMARK. Łódź, (PL). **Towary i usługi:** dzianiny i tkaniny; ubrania i nakrycia głowy; usługi transportowe, usługi magazynowania towarów, usługi spedycyjne, wynajem pojazdów i przyczep; klasy: 24, 25 i 39.



CFE: 26.3, 27.5

137776 1999 01 24 Syjut Wojciech SYJUT. Wrocław, (PL). **Usługi:** zgrupowanie na rzecz osób trzecich różnych towarów pozwalające nabywcy wygodnie je oglądać i kupować w sklepie z następującymi towarami: kosmetyki, mydła, środki do pielęgnacji włosów, środki do czyszczenia zębów, perfumy, wody kolońskie, dezodoranty osobiste, środki myjące, środki do prania, wyroby ze skóry, torby, portfele, portmonetki, paski, walizki, teczki, parasole, konfekcja, ubrania, garnitury, kostiumy, marynarki, zakiety, koszule, bluzki, swetry, bielizna osobista, płaszcze, kurtki, odzież dżinsowa, odzież skórzana, futra, dresy, szlafrocki, nakrycia głowy, apaszki, krawaty, szaliki, obuwie, artykuły pasmanteryjne z wyjątkiem nici, dodatki krawieckie; klasa 35.



CFE: 26.4, 27.5

137777 1999 01 25 RARYTAS Spółka z o.o.. Stargard Szczeciński, (PL). **Towary:** wyroby cukiernicze, wyroby piekarnicze, krakersy; klasa 30.



CFE: 26.1, 26.2, 27.5, 29.1

Kolory znaku: jasnoniebieski, ciemnoniebieski, czerwony, biały

137778 1999 01 27 Uncle Ben's Inc., Vernon, (US). **Towary:** mięso, ryby, drób i **dziczyzna**, owoce **morza**, owoce i warzywa konserwowane, suszone, gotowane lub przetworzone, preparaty z wszystkich w/w produktów, produkty mleczne, zupy, słodkie i pikantne pasty do pieczywa, sałatki, napoje, nadzienia, przekąski, gotowe dania i części składowe dań, substancje białkowe, sosy, sosy do maczania kawałków żywności, wszystkie w/w zawarte w klasie 29; ryż, makarony, produkty zbożowe śniadaniowe i preparaty zbożowe, herbata, **kawa**, kakao, czekolada do picia, esencje kawowe, ekstrakty kawowe, mieszanki kawy i cykorii, cykorii i mieszanki cykorii, wszystkie w/w mające zastosowanie jako zamienniki kawy, niemedyczne słodzące, **ciasta**, ciastka, herbatniki, lód, lody, produkty lodowe, mrożone słodzące, schłodzone desery, pianki i musy, sorbety, chleb, ciasto, napoje, **nadzienia**, słodkie i pikantne pasty do **pieczywa**, przekąski, gotowe dania i części składowe dań, **czekolada**, **pizza**, spody do pizzy, sosy i dodatki do pizzy, sosy do makaronów i do ryżu, dresingi do sałat, majonezy, sosy, sosy do maczania kawałków żywności, wszystkie w/w zawarte w kl. 30; klasy: 29 i 30.

UNCLE BEN'S NIGDY SIĘ NIE KLEI

137779 1999 01 29 Przedsiębiorstwo Produkcyjno-Usługowo-Handlowe HYDROSTAL Spółka z o.o., Dobrzany, (PL). **Towary i usługi:** maszyny rolnicze, zespoły urządzeń rolniczych, cylindry hydrauliczne; usługi w zakresie budowy stacji paliw, usługi naprawy maszyn i urządzeń szczególnie rolniczych i wodno-kanalizacyjnych; usługi w zakresie transportu samochodowego; klasy: 7, 37 i 39.



CFE: 1.5, 24.15, 27.5, 29.1

Kolory znaku: biały, niebieski, czarny, czerwony

137780 1999 01 29 Zasepa Robert LAMBER Przedsiębiorstwo Produkcyjno-Usługowo-Handlowe, Katowice, (PL). **Towary i usługi:** boazerie, drewno formowane, fornir z drzewa, płytki parkietowe, **tarca**, deski, bale, krawędziaki, schody drewniane; meble biurowe, meble kuchenne, meble szkolne, meble pokojowe, drzwi do mebli, blaty stołów, szafy, łóżka drewniane, ścianki działowe drewniane, lustra; naprawy stolarskie, konserwacja i odnawianie mebli, rekonstrukcja mebli, wyposażanie kuchni; usługi stolarskie, ścinanie drzew; klasy: 19, 20, 37 i 40.



CFE: 26.4, 26.11, 27.5, 29.1

Kolory znaku: niebieski, biały

137781 1999 03 23 Igloo Products Corp., Houston, (US). **Towary:** przenośne pojemniki na lód, żywność oraz napoje; klasa 21.

igloo

137782 1999 03 25 Mendelska Krystyna Laboratorium Mikrobiologiczne BAKTER, Warszawa, (PL). **Usługi:** badania bakteriologiczne; klasa 42.

BAKTER

137783 1999 03 25 Limited Editions (Proprietary) Limited t/a Glomail, Gauteng, (ZA). **Towary:** noże; klasa 8.

NIKKEI

137784 1999 03 25 Gloria-Werke H. Schulte-Frankfeld GmbH & Co., Wadersloh, (DE). **Towary i usługi:** preparaty ognioodporne; przewoźne i przenośne urządzenia z napędem silnikowym do rozpylania i pokrywania roślin chemikaliami ochronnymi; przewoźne i przenośne urządzenia z napędem ręcznym do rozpylania i pokrywania roślin chemikaliami ochronnymi; urządzenia przeciwpożarowe i gaśnicze; doradztwo dla przedsiębiorstw w zakresie działalności akwizycyjnej i reklamowej i reklama urządzeń przeciwpożarowych, gaśniczych i dozoruujących; naprawy i utrzymanie w porządku sprzętu i urządzeń przeciwpożarowych i gaśniczych; klasy: 1, 7, 8, 9, 35 i 37.

Gloria

137785 1999 03 24 ELANDA Zakład Produkcji Srodków Farmaceutycznych B.KAZUB, A.ORŁOWSKI Spółka Jawna Rozprza, (PL). **Towary:** herbata z ziół, herbatki ziołowo-owocowe typu fix, krople naserkowe, leki przeciwzaparciowe ziołowe, mieszanki ziołowe typu fix, preparaty dermatologiczne w płynie, preparaty galenowe, preparaty na porost włosów, preparaty przeciwbólowe w płynie, dermatologiczne, preparaty przeciw opryszczce, preparaty przeciw trądzikowi, preparaty przeciw wypadaniu włosów, preparaty stomatologiczne w płynie, ziola proste typu fix, ziola proste sypkie; klasa 5.

RED-SLIM TEA

137786 1999 03 26 PLUS DISCOUNT Spółka z o. o., Katowice, (PL). **Towary:** krakersy sezamowe; klasa 30.

chrumki

137787 1999 03 26 PLUS DISCOUNT Spółka z o. o., Katowice, (PL). **Towary:** kawa cappuccino; klasa 30.

pucci

137788 1999 03 26 PLUS DISCOUNT Spółka z o. o., Katowice, (PL). **Towary:** papier toaletowy, papier śniadaniowy; klasa 16.

roltis

137789 1999 03 30 Tetra Laval Holdings & Finance S.A., Pully, (CH). **Towary:** urządzenia do **ogrzewania**, **chłodzenia**, urządzenia do termicznej obróbki produktów żywnościowych, wymienniki ciepła; klasa 11.

TETRA ALTUBE

137790 1999 03 30 PADE S.A., Esch-sur-Alzette, (LU). **Towary:** przezroczyste, zadrukowane oraz neutralne powłoki (filmy) i kartki służące do pakowania i opakowywania; powłoki (filmy) oraz kartki z plastiku do ogólnego użytku przemysłowego; klasy: 16 i 17.

PERFILM

137791 1999 02 01 Szulc Henryk, Zgoła Tadeusz, Brunon Kiona ROTO ROL S.C. Przeźmierowo, (PL). **Towary:** przekładnie do maszyn, przekładnie obiegowe; klasa 7.

ROTO ROL 

CFE: 15.7,26.4,27.5,29.1

Kolory znaku: czerwony, niebieski

137792 1999 02 01 Szulc Henryk, Zgoła Tadeusz, Kiona Brunon ROTO ROL S.C. Przeźmierowo, (PL). **Towary:** przekładnie do maszyn, przekładnie obiegowe; klasa 7.

ROTO ROL 

CFE: 15.7, 26.4, 27.5

137793 1999 02 01 Ciskowski Andrzej Hurtownia Kabli ACEL Spółka Komandytowa. Gdańsk, (PL). **Towary i usługi:** obudowy metalowe kabli; kable elektryczne, przewody elektryczne, oponiki elektryczne, ograniczniki elektryczne, osłony do kabli elektrycznych, półprzewodniki, prostowniki prądu, przekładniki elektryczne, przełączniki elektryczne, przetwornice elektryczne, przewodniki elektryczne, puszkę przełącznikowe, puszkę rozgałęziennicze, tuleje łącznikowe do kabli, wyłączniki elektryczne, wyłączniki samoczynne, wyłączniki zdalnie sterowane, zaciski przewodów elektrycznych, złącza do przewodów elektrycznych, złącza elektryczne, złączki; lampy elektryczne, osłony do lamp, oprawki do lamp elektrycznych, urządzenia i instalacje do oświetlenia, sprzęt oświetleniowy; obudowy kabli z tworzyw sztucznych; meble; doradztwo w zakresie działalności związanej z prowadzeniem interesów i zarządzaniem; montaż instalacji elektrycznej; przetwórstwo złomu kabli elektrycznych; klasy: 6, 9, 11, 17, 20, 35, 37 i 40.

Acel 

CFE: 25.5, 26.13, 27.5, 29.11

Kolory znaku: czerwony, niebieski

137794 1999 02 01 SILBET Spółka z o. o.. Wrocław, (PL). **Towary i usługi:** preparaty do usuwania kamienia kotłowego, preparaty zapobiegające tworzeniu się kamienia kotłowego, kleje do celów przemysłowych, preparaty do klejenia, preparaty do odklejania, środki do usuwania oleju, rozpuszczalniki do lakierów; środki antykorozyjne, preparaty antystatyczne do celów domowych, preparaty do usuwania barwników, barwniki do użytku domowego, barwniki do bielizny, farbki do bielizny, saszetki zapachowe do bielizny, środki do zamaczania bielizny, preparaty do czyszczenia, środki do czyszczenia, detergenty inne niż używane w procesach produkcyjnych i inne niż do celów medycznych, preparaty do usuwania farby, chemiczne produkty dożywiania kolorów do użytku domowego, krochmal, preparaty do krochmalenia, środki do usuwania lakierów, papier jako materiał ścierny, środki do moczenia bielizny, mydła, preparaty do mycia, pasty do obuwia, oleje czyszczące, pasty do podłogi i mebli, pasty do skóry, preparaty do polerowania, środki do nadawania połysku, środki stosowane w pralnictwie, środki do prania, preparaty do usuwania rdzy, preparaty do przetykania rur odpływowych, soda krystaliczna do czyszczenia, płyny do spryskiwaczy szyb, płyny do czyszczenia szkła, wosk do parkietów, wosk pralniczy, wywabiacze plam; apteczki pierwszej pomocy przenośne, apteczki podróżne; barierki ochronne, barierki bezpieczeń-

stwa na drogach, drabinki metalowe, napinacze do drutów metalowych, haki metalowe, pasy do przenoszenia ładunków metalowych, siatki metalowe, łańcuchy zabezpieczające, liny, dzwonki alarmowe elektryczne, gwizdki alarmowe ostrzegawcze, alarmy, alarmy pożarowe, alkoholomierze, anihilatory, azbestowa odzież chroniąca przed ogniem, rękawice azbestowe do ochrony przed wypadkami, pasy bezpieczeństwa, urządzenia do zapewnienia bezpieczeństwa w ruchu kolejowym, bijaki strażackie, boje ratunkowe, boje sygnalizacyjne, boje trasujące, wykrywacze dymu, dzwonki sygnalizacyjne, mierniki poziomu dźwięku, gaśnice, osłony do kabli elektrycznych, kapoki, kaski ochronne, koce strażackie, aparatura bezpieczeństwa dla kolejnictwa, kombinezony dla nurków, kombinezony ochronne dla lotników, urządzenia elektryczne do kontroli, elektryczna aparatura kontrolna, gogle ochronne, końcówki do węży pożarniczych, kamizelki kuloodporne, lustra do kontroli pracy, filtry do masek do oddychania, maski ochronne, nakolanniki dla robotników, obuwie zabezpieczające przed wypadkami, promieniowaniem i ogniem, ochraniacze zębów, przyrządy do ochrony osobistej przeciw wypadkom, osłony do ochrony twarzy robotników, maski do oddychania inne niż do sztucznego oddychania, odgromniki, odzież chroniąca przed ogniem, odzież chroniąca przed wypadkami, napromieniowaniem i ogniem, pasy do pływania, pasy ratunkowe, plandeki ratownicze, pompy strażackie, autopompy pożarnicze, okulary przeciwoślepieniowe, osłony twarzy przeciwosłepieniowe, wyposażenie dla ratownictwa, rękawice do ochrony przed promieniami rentgenowskimi do celów przemysłowych, rękawice do ochrony przed wypadkami, siatki zabezpieczające przed wypadkami, siatki, sieci ratownicze, maski spawalnicze, tablice sygnalizacyjne świecące lub mechaniczne, tarcze odbłaskowe noszone na ubraniu w celu zapobieganiu wypadkom drogowym, tratwy ratunkowe, tryskacze przeciwpożarowe, urządzenia zabezpieczające przed wypadkami, tarcze odbłaskowe do zapobiegania wypadkom drogowym wysokościomierze, aparatura do wyważania, znaki nawigacyjne świetlne; zamknięcia do hydrantów; osłony z azbestu dla strażaków, materiały zapobiegające promieniowaniu ciepła, materiały dźwiękoszczelne, izolatory do przewodów elektrycznych, farby izolacyjne, filc izolacyjny, folie metalowe izolacyjne, materiały izolacyjne, izolacja, rękawice izolacyjne, taśmy izolacyjne, izolatory, lakier izolacyjny, liny gumowe, nici z tworzyw sztucznych nie do celów włókienniczych, oleje izolacyjne, osłony do rur, papier izolacyjny, pierścienie wodoszczelne, powłoki izolacyjne, tworzywa uniemożliwiające promieniowanie ciepłe, rękawice ochronne, węże strażackie, sznury gumowe, taśmy izolacyjne, tkaniny izolacyjne; środki antypoślizgowe do butów odzież dla automobilistów, berety, bielizna przeciwpotowa, bielizna wchłaniająca pot, bluzki, bluzy, buty sznurowane, chodaki, czapki, fartuchy, kalosze, kamizelki, kaptury do ubrań, płaszcze kąpielowe, kostiumy kąpielowe, kombinezony, koszule męskie, koszulki, nakrycia głowy, nauszники, obuwie, odzież, odzież wodoodporna, ogrzewacze stóp nieelektryczne, opaski na głowę, paski, płaszcze, pulowery, rajstopy, rękawice, ubrania dla kierowców, skarpetki, odzież skórzana, spodnie, spódnice, swetry, ubrania wierzchnie, wkładki do obuwia, maty antypoślizgowe, wykładziny podłogowe izolacyjne, środki służące do powlekania podłóg wykładziny podłogowe winylowe; usługi transportowe; klasy: 1,3,5,6,9, 11, 17, 25, 27 i 39.

silbet

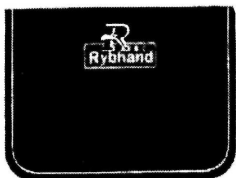
137795 1999 02 02 Trzecielińska Elżbieta, Trzecieliński Leszek RYBHAND Spółka Cywilna. Jarocin, (PL). **Towary:** ryby w stanie półprzetworzonym i przetworzonym, ryby, w tym filety rybne, wyroby garmazeryjne z ryb, kawior, homary, małże, ostrygi, ryby wędzone, ryby konserwowane, marynaty rybne, pasty rybne, konserwy rybne, pasty do kanapek, pasztety, rolmopsy, sałatki mięsne, mięsno-warzywne i warzywne głównie z ryb, mięsa wieprzowego i drobiowego, sałatki śledziowe, sałatki z kurczakiem, sałatki z tuńczykiem, sałatki ziemniaczane, potrawy na bazie ryb; klasa 29.



CFE:3.9, 5.7, 26.4, 27.5, 29.1

Kolory znaku: biały, żółty, pomarańczowy, czerwony, zielony, niebieski, popielaty, czarny

137796 1999 02 02 Trzcielińska Elżbieta, Trzcieliński Leszek RYBHAND Spółka Cywilna. Jarocin, (PL). **Towary:** ryby w stanie półprzetworzonym i przetworzonym, ryby, w tym filety rybne, wyroby garnażeryjne z ryb, kawior, homary, małże, ostrygi, ryby wędzone, ryby konserwowane, marynaty rybne, pasty rybne, konserwy rybne, pasty do kanapek, pasztety, rolmopsy, sałatki mięsne, mięsno-warzywne i warzywne głównie z ryb, mięsa wieprzowego i drobiowego, sałatki śledziowe, sałatki z kurczakiem, sałatki z tuńczykiem, sałatki ziemniaczane, potrawy na bazie ryb; klasa 29.



CFE:3.9, 26.4, 27.5, 29.1

Kolory znaku: biały, czerwony, granatowy, czarny, popielaty

137797 1999 02 04 Jaracz Andrzej UNILIFT TECHNIKA DŹWIGNICOWA. Bydgoszcz, (PL). **Towary i usługi:** dźwignice; usługi konstrukcji, instalowanie dźwignic; obróbka detali do dźwignic z metalu: projektowanie urządzeń dźwignicowych; klasy: 7, 37, 40 i 42.



CFE: 27.5, 29.1

Kolory znaku: niebieski, żółty

137798 1999 02 03 Przedsiębiorstwo Budowlane DOMBUD S.A.. Katowice, (PL). **Towary i usługi:** farby, środki antykorozyjne; stal profilowa, okucia, druty metalowe, prefabrykaty żelbetowe; maszyny i urządzenia budowlane; instalacje wodociągowe, sanitarne i centralnego ogrzewania; materiały izolacyjne; cement, wapno, cegła, styropian, stolarka budowlana, glazura, ceramika; krzewy, drzewa; zgrupowanie na rzecz osób trzecich różnych towarów budowlanych pozwalających nabywcy wygodnie je oglądać i kupować u hurtownika; pośrednictwo w obrocie nieruchomościami, pośrednictwo w kredytowaniu i finansowaniu; usługi budowlane w pełnym zakresie, zarówno podstawowe jak i remontowe oraz wykończeniowe, naprawa maszyn i urządzeń budowlanych; usługi budowlane wykonywane ciężkim sprzętem budowlanym; usługi z zakresu samochodowego transportu towarów; projektowanie budowlane i architektoniczne, ekspertyzy, doradztwo inżynierskie i techniczne; usługi w zakresie zazieleniania terenów; klasy: 2, 6, 7, 11, 17, 19, 31, 35, 36, 37, 39, 42 i 44.

dombud

137799 1999 02 03 Szewczyk Maria, Szewczyk Kazimierz Przedsiębiorstwo Handlowo-Usługowe JUKA. Kraków, (PL). **Towary i usługi:** materiały budowlane metalowe: pralki, odkurzacze oraz akcesoria, elementy i części do tych urządzeń; sprzęt komputerowy z urządzeniami peryferyjnymi, osprzętem i akcesoriami, elementy i osprzęt sieci komputerowych, programy do maszyn cyfrowych, sprzęt i osprzęt filmowy i fotograficzny, kamery, lampy błyskowe, aparaty projekcyjne, sprzęt radiowy, telewizyjny, wideofoniczny, adaptory, magnetofony, odtwarzacze, głośniki, wieże, megafony, mikrofony, nośniki różnego rodzaju zapisów akustycznych, wizualnych, magnetycznych, kasy fiskalne, anteny, telefony, telefaxy, modemy, kserokopiarki, akcesoria, osprzęt, elementy, części do wymienionych urządzeń; materiały budowlane niemetalowe; pośrednictwo w sprawach kupna, sprzedaży, najmu, dzierżawy nieruchomości, usługi w zakresie wywłaszczenia i przewłaszczania nieruchomości; usługi w zakresie wykonywania robót budowlanych i instalacyjnych: sanitarnych, wentylacyjnych, klimatyzacyjnych, elektrycznych, alarmowych, usługi w zakresie remontów, adaptacji, modernizacji, napraw ogólnobudowlanych i instalacyjnych, usługi w zakresie wykonawstwa, napraw i konserwacji sieci komputerowych i komputerów, usługi w zakresie napraw i konserwacji sprzętu gospodarstwa domowego i elektronicznego; usługi w zakresie programowania komputerów; klasy: 6, 7, 9, 19, 36, 37 i 42.

JUKA

137800 1999 02 05 Nowakowski Sławomir BAKO. Warszawa, (PL). **Towary:** systemy sygnalizacji pożaru, systemy anty włamaniowe, systemy TV przemysłowej, systemy kontroli dostępu, domofony i wideodomofony; klasa 9.



CFE: 26.4, 27.5, 29.1

Kolory znaku: czerwony, czarny

137801 1999 02 05 Cadbury-Wedel Spółka z o.o.. Bielany Wrocławskie, (PL). **Towary:** słodycze, czekolada, wyroby czekoladowe, pieczywo cukiernicze; klasa 30.



CFE: 27.5

137802 1999 02 05 Holak Aleksander, Patrycy Krzysztof Agencja Reklamowo-Wydawnicza FOTO-KURIER S.C.. Warszawa, (PL). **Towary:** czasopisma; klasa 16.



CFE: 26.4, 27.5

137803 1999 02 05 Pierwsz. 1998 08 25 (AT). Europapier Aktiengesellschaft. Wiedeń, (AT). **Towary:** papier, wyroby z papieru, artykuły piśmienne w szczególności do celów biurowych, papiery kopiowe; klasa 16.

PRINT'N COPY

137804 1999 02 05 Sosiński Edmund Przedsiębiorstwo Wielobranżowe AGRO-EKO. Poznań, (PL). **Towary:** nawozy naturalne i sztuczne: torf i kora na ściółkę, nasiłona, rośliny, naturalne kwiaty; klasy: 1 i 31.



CFE: 5.5, 27.5, 29.1

Kolory znaku: biały, czerwony, zielony

137805 1999 03 30 PADE S.A.. Esch-sur-Alzette. (LU). **Towary:** przezroczyste, zadrukowane oraz neutralne powłoki (filmy) i kartki służące do pakowania i opakowywania: powłoki (filmy) oraz kartki z plastiku do ogólnego użytku przemysłowego; klasy: 16 i 17.

DANFILM

137806 1999 03 31 KABUSHIKI KAISHA YASKAWA DENKI. Fukuoka. (JP). **Towary:** panele sterownicze (elektryczność), przetwornice elektryczne, elektryczne konsole dystrybucyjne, instalacje elektryczne do zdalnego sterowania procesami przemysłowymi, elektryczne aparaty spawające, kodery magnetyczne, przemienniki (elektryczność), tachometry; klasa 9.

VARISPEED

CFE: 27.5

137807 1999 03 30 Kowalewski Jerzy, Kowalewska Ewa, Ścierzyńska Beata. Ścierzyński Tomasz Zakład Przetwórstwa Tworzyw Sztucznych EWBET S.C.. Stawiszyn Zwalewo. (PL). **Towary:** wkładki do obuwia; klasa 25.

ORTOPEDIC

137808 1999 03 31 Poznańska Palarnia Kawy «ASTRA» Spółka z o.o., Poznań. (PL). **Towary:** napoje mleczne, mleczno-kakaowe i mleczno-owocowe; kawa naturalna, ekstrakty kawy, modyfikacje kawy naturalnej, namiastki kawy, herbata, herbata owocowa, cukierki, ciastka, galaretki, kakao, czekolady i wyroby czekoladowe; klasy: 29 i 30.

simba

137809 1999 04 02 Zakłady Mięsne Mysłowice - My sław Spółka z o.o., Mysłowice, (PL). **Towary:** wędzonki, kiełbasy, wędliny podrobowe, produkty blokowe, konserwy mięsne, konserwy podrobowe, konserwy tłuszczowe, wyroby garmazeryjne mięsne, wyroby garmazeryjne podrobowe, tłuszcze zwierzęce; klasa 29.

KSIEŻYCOWA

137810 1999 04 02 AEND Spółka z o.o., Kalisz. (PL). **Towary:** ekstrakty owocowe bezalkoholowe, nektary owocowe, soki owocowe, soki warzywne, wyciągi z owoców, sok pomidorowy, moszcz z winogron; klasa 32.

SOKI BABCY WITAMINKI

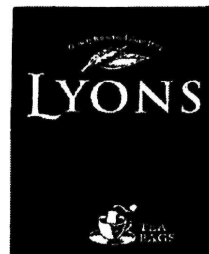
137811 1999 02 08 Woszczyk Adam Laboratorium Chemiczne «INEKTA». Częstochowa, (PL). **Towary:** środki wybielające i inne substancje stosowane w praniu, środki czyszczące, polerujące i ścierające, mydła, środki perfumeryjne, olejki eteryczne, kosme-

tyki, płyny do pielęgnacji włosów, środki do czyszczenia zębów; klasa 3.

INVITA

CFE: 27.5

137812 1999 02 08 J.Lyons & Company Limited. Bedminster Down. (GB). **Towary:** herbata, herbata ziołowa, napary zawierające herbatę, napary zawierające herbatę ziołową, herbaty owocowe; klasa 30.



CFE: 5.3, 8.7, 11.3, 25.1, 27.5

137813 1999 02 11 Bargielski Grzegorz, Smutek Krzysztof, Ziębowicz Witold, Maciocha Ireneusz MASTERS S.C.. Szczecin. (PL). **Towary i usługi:** artykuły sportowe i gimnastyczne, sprzęt do różnych gier i dyscyplin sportowych: budowa obiektów, urządzeń i nawierzchni sportowych: działalność sportowa, kulturalna i rekreacyjna polegająca na prowadzeniu ośrodków sportowych i rekreacyjnych, organizowaniu imprez sportowych i rekreacyjnych, organizowaniu turniejów tenisowych; klasy: 28, 37 i 41.

MASTERS

CFE: 21.3, 26.1, 27.5, 29.1

Kolory znaku: czarny, żółty

137814 1999 02 11 Rudniak Leszek SymKom. Warszawa, (PL). **Towary i usługi:** aparatura do przetwarzania informacji, magnetyczne nośniki danych, optyczne nośniki informacji, komputery i sprzęt komputerowy, akcesoria do komputerów, części, podzespoły i moduły komputerowe, dyskietki, dyski optyczne i kompaktowe, drukarki, modemy, urządzenia peryferyjne do komputerów, klawiatury komputerowe, pamięci komputerowe, programy komputerowe, programy komputerowe zawierające gry, programy komputerowe systemu operacyjnego, aparaty projekcyjne, monitory, pióra elektroniczne, ekrany, ekrany fluoryzujące, ekrany projekcyjne, głośniki, odbiorniki audio, odbiorniki video, urządzenia do odtwarzania dźwięku, urządzenia do przetwarzania tekstów; interfejsy, urządzenia do interkomunikacji, gry działające wyłącznie z odbiornikiem telewizyjnym, alarmy, procesory, czytniki, czytniki kodów kreskowych, filtry komputerowe, plotery, kasy rejestrujące, kalkulatory, karty magnetyczne, karty magnetyczne identyfikacyjne; gry, zabawki; doradztwo handlowe, doradztwo w zakresie prowadzenia działalności gospodarczej, usługi agencyjne, prowadzenie interesów osób trzecich; montaż, serwis i naprawa komputerów i sprzętu komputerowego, instalacja urządzeń komputerowych i sieci komputerowych; szkolenie i konsultacje w zakresie oprogramowania komputerów, sprzętu komputerowego i akcesoriów komputerowych; wypożyczanie i leasing komputerów, sprzętu komputerowego i akcesoriów komputerowych, opracowywanie programów komputerowych; klasy: 9, 28, 35, 37, 41 i 42.

SymKom Leszek Rudniak

137815 1999 02 10 Salska Genowefa Firma Konfekcyjna GENSAL. Rzgów, (PL). **Towary:** odzież; klasa 25.



CFE: 27.5,29.1

Kolory znaku: czerwony, zielony, fioletowy

137816 1999 02 12 QUALITEA CEYLON (PRIVATE) LIMITED. Colombo, (LK). **Towary:** herbata zielona, owocowa lub zielono-owocowa oraz ziola lecznicze; herbata, herbata aromatyzowana, zawierająca naturalne i/lub sztuczne dodatki; klasy: 5 i 30.



CFE: 26.4, 27.5

137817 1999 02 12 Kopczyński Bartosz Agencja Reklamy i Promocji DIMARC. Zielona Góra, (PL). **Usługi:** agencja reklamowa, badanie rynku, kampanie reklamowe, marketing, reklama radiowa, publikowanie tekstów reklamowych, rozpowszechnianie materiałów reklamowych takich jak: broszury, druki, prospekty, próbki, ulotki, rozpowszechnianie ogłoszeń, zarządzanie działalnością artystyczną; usługi studia nagrań, organizowanie spektakli; wzornictwo przemysłowe, usługi graficzne; klasy: 35, 41 i 42.

dimarc

137818 1999 02 12 Przedsiębiorstwo Wielobranżowe VET-AGRO Spółka z o. o.. Lublin, (PL). **Towary:** kosmetyki dla zwierząt; dodatki do pasz do celów leczniczych, farmaceutyki, leki weterynaryjne, preparaty do celów medycznych lub weterynaryjnych; klasy: 3 i 5.

oxylent

137819 1999 02 12 Przedsiębiorstwo Wielobranżowe VET-AGRO Spółka z o.o.. Lublin, (PL). **Towary:** kosmetyki dla zwierząt; dodatki do pasz do celów leczniczych, farmaceutyki, leki weterynaryjne, preparaty do celów medycznych lub weterynaryjnych; klasy: 3 i 5.

ferran

137820 1999 02 17 Worldspan, L.P.(Delaware, Limited Partnership). Atlanta, (US). **Usługi:** komputerowa rezerwacja podróży i wycieczek; klasa 39.

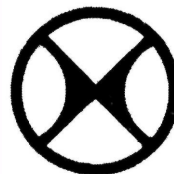
WORLDSPAN WIRED

137821 1999 02 15 Huzar Andrzej HUZAR-SOFTWARE. Wrocław, (PL). **Towary i usługi:** programy komputerowe; odpłatne udostępnianie czasu dostępu do komputerowych baz danych oraz dostępu do komputerów celem przetwarzania informacji, odpłatne wypożyczenie oprogramowania komputerów, opracowywanie oprogramowania komputerów i aktualizacja programów komputerowych; klasy: 9 i 42.

TURBO-SAO

CFE: 24.17, 27.5

137822 1999 02 17 Kwiatkowski Henryk Zakład Projektowania i Mechaniki Maszyn. Marki, (PL). **Towary i usługi:** maszyny do produkcji elementów budowlanych; usługi konstruktorskie; klasy: 7 i 42.



CFE: 26.1, 27.5, 29.1

Kolory znaku: niebieski, biały

137823 1999 02 16 Doradcy - Górnictwo i Ekologia GEOS Spółka z o. o.. Bytom, (PL). **Usługi:** usługi informacji handlowej, doradztwo handlowe, usługi marketingowe i reklamowe, promocja sprzedaży dla osób trzecich, udzielanie i zdobywanie informacji w zakresie działalności gospodarczej, kojarzenie podmiotów gospodarczych, organizacja wystaw handlowo-reklamowych; doradztwo ekonomiczne w zakresie opracowywania analiz rynkowych; planowanie, usługi leasingowe, usługi pośrednictwa finansowego i obrót wierzytelnościami, udzielanie informacji finansowych, usługi finansowe, usługi agencji nieruchomości, dzierżawa i najem nieruchomości, administrowanie nieruchomościami, wyceńna i obrót nieruchomościami, zarządzanie majątkiem; edukacja i szkolenia w zakresie gospodarczej strategii marketingowej, planowania, promocji, finansów, organizowanie i prowadzenie: sympozjów, konferencji, organizowanie i prowadzenie pracowni specjalistycznych; rzeczoznawstwo oraz działalność naukowo-badawcza związana z opracowywaniem ekspertyz naukowo-technicznych, usługi laboratoryjno-badawcze, a zwłaszcza związane z oceną przydatności materiałów i produktów do zastosowania w górnictwie i budownictwie z wydawaniem opinii, doradztwo techniczne w zakresie: projektowania, usług likwidacyjnych i inwestycyjnych, usług technologiczno-wdrożeniowych, utylizacji odpadów, rekultywacji terenów zielonych, oczyszczania ścieków; klasy: 35,36,41 i 42.



CFE: 1.5,5.3, 10.3,27.5,29.1

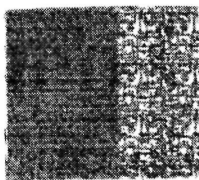
Kolory znaku: biały, czerwony, niebieski, zielony, czarny

137824 1999 02 16 Farysej Zenon Firma Prywatna AGROFAR. Bonin, (PL). **Towary:** mąka pszenna, kasza jęczmieńna, kasza manna; otręby pszenne, otręby jęczmienne; klasy: 30 i 31.



CFE: 3.7, 27.5

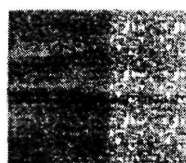
137825 1999 02 16 Farysej Zenon Firma Prywatna AGROFAR. Bonin, (PL). **Towary:** mąka pszenna, kasza jęczmieńna, kasza manna; otręby pszenne, otręby jęczmienne; klasy: 30 i 31.



CFE:25.5, 25.7, 26.13, 29.1

Kolory znaku: biały, niebieski

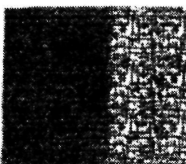
137826 1999 02 16 Farysej Zenon Firma Prywatna AGROFAR. Bonin, (PL). Towary: mąka pszenna, kasza jęczmienna, kasza manna; otręby pszenne, otręby jęczmienne; klasy: 30 i 31.



CFE:25.5, 25.7, 26.13, 29.1

Kolory znaku: biały, brązowy

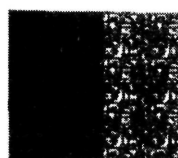
137827 1999 02 16 Farysej Zenon Firma Prywatna AGROFAR. Bonin, (PL). Towary: mąka pszenna, kasza jęczmienna, kasza manna; otręby pszenne, otręby jęczmienne; klasy: 30 i 31.



CFE:25.5, 25.7, 26.13, 29.1

Kolory znaku: biały, różowy

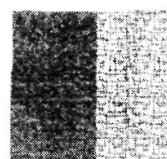
137828 1999 02 16 Farysej Zenon Firma Prywatna AGROFAR. Bonin, (PL). Towary: mąka pszenna, kasza jęczmienna, kasza manna; otręby pszenne, otręby jęczmienne; klasy: 30 i 31.



CFE:25.5, 25.7, 26.13, 29.1

Kolory znaku: biały, czerwony

137829 1999 02 16 Farysej Zenon Firma Prywatna AGROFAR. Bonin, (PL). Towary: mąka pszenna, kasza jęczmienna, kasza manna; otręby pszenne, otręby jęczmienne; klasy: 30 i 31.



CFE:25.5, 25.7, 26.13, 29.1

Kolory znaku: biały, zielony

137830 1999 02 18 Przedsiębiorstwo Wielobranżowe VET-AGRO Spółka z o. o., Lublin, (PL). Towary: kosmetyki dla zwierząt; dodatki do pasz do celów leczniczych, farmaceutyki, leki weterynaryjne, preparaty do celów medycznych lub wete-

rynaryjnych; dodatki do pasz do celów nieleczniczych, pasze, pokarm dla zwierząt, pokarm dla ptaków; klasy: 3, 5 i 31.

propical

137831 1999 02 18 FARMACOL S.A., Katowice, (PL). Towary: aldehydy do celów farmaceutycznych, alkohol leczniczy, środki antymigrenowe, antyseptyki, przenośne apteczki pierwszej pomocy, preparaty bakteryjne do celów medycznych i weterynaryjnych, balsamy do celów leczniczych, bandaże higieniczne, bandaże opatrunkowe, bawełna do celów medycznych (wata), preparaty białkowe do celów medycznych, preparaty bizmutowe do celów farmaceutycznych, chinina do celów medycznych, majtki higieniczne i pieluchy dla chorych z brakiem kontroli czynności fizjologicznych, chusteczki higieniczne, chusteczki nasączone płynami farmaceutycznymi, cukier do celów leczniczych, cukierki do celów farmaceutycznych, czopki, detergenty do celów medycznych, produkty diagnostyczne do celów medycznych, eliksiry jako preparaty farmaceutyczne, preparaty enzymatyczne do celów medycznych, preparaty farmaceutyczne, gaza opatrunkowa, gliceryna do celów medycznych, glukoza do celów medycznych, preparaty do usuwania grzybicy, guma do żucia do celów leczniczych, preparaty zapobiegające hemoroidom, herbata z ziół, herbata lecznicza, kleje do protez zębowych, kompresy, roztwory do szkieł kontaktowych, koper do celów leczniczych, korzenie lekarskie, leki przeciw pasożytom przewodu pokarmowego, leki stomatologiczne, środki i leki uspokajające, leki w płynie, leki wzmacniające, lotony do celów farmaceutycznych, preparaty farmaceutyczne przeciw łupieżowi, maści lecznicze do celów farmaceutycznych, opatrunkowe, mazidła, mentol, preparaty z mikroelementami dla ludzi i zwierząt, preparaty z mikroorganizmami do celów medycznych i weterynaryjnych, herbata do odchudzania do celów leczniczych, preparaty medyczne do odchudzania, preparaty i środki przeciw odciskom na stopach, odczynniki chemiczne do celów medycznych i weterynaryjnych, preparaty przeciw odmrożeniom, ołówki przeciwbrodawkowe, środki do leczenia oparzeń, maści do leczenia oparzeń słonecznych, opaski barkowe do celów chirurgicznych, opaski menstruacyjne, materiały opatrunkowe, preparaty przeciw pasożytom, preparaty do pielęgnacji jamy ustnej do celów leczniczych, preparaty farmaceutyczne do pielęgnacji skóry, plastry, środki medyczne przeciw poceniu się, podpaski higieniczne, apteczki podróżne, poduszeczki do karmienia piersią, produkty przeciw porażeniom słonecznym do celów farmaceutycznych, preparaty przeciwsłoneczne zapobiegające oparzeniom słonecznym, szczepionki, środki bakteriobójcze, środki grzybobójcze, środki przeciwgorączkowe, środki przeciw pasożytnicze, środki przeczyszczające, środki trawienne do celów farmaceutycznych, środki tamujące krew, tlenek magnezowy do celów farmaceutycznych, tłuszcze do celów leczniczych, trucizny, wata do celów medycznych, wazelina do celów medycznych, preparaty witaminowe, woda utleniona do celów medycznych, wyciągi (nalewki) do celów leczniczych, zioła lecznicze; aparatura do analizy do celów medycznych, aparatura do analizy krwi, bandaże elastyczne, bandaże podtrzymujące, cewniki, prześcieradła dla chorych z brakiem kontroli czynności fizjologicznych, dreny do celów medycznych, igły do celów medycznych, inhalatory, kroplomierze do celów medycznych, aparaty i instrumenty medyczne, aparaty do mierzenia ciśnienia tętniczego, pończochy na żyłki, prezerwatywy, strzykawki do celów medycznych, strzykawki do zastrzyków, patyczki do czyszczenia uszu, zatyczki do uszu; klasy: 5 i 10.

**FARMACOL**

CFE: 3.11, 24.13, 26.11, 27.5, 29.1

Kolory znaku: biały, szary, granatowy

137832 1999 02 18 Natur Produkt Tom Mark Spółka z o. o. Warszawa. (PL). **Towary:** produkty farmaceutyczne: wyroby cukiernicze. słodczyce; klasy: 5 i 30.

BABIKI

137833 1999 02 18 CADBURY WEDEL Spółka z o. o. Warszawa. (PL). **Towary:** słodczyce, czekolada, wyroby czekoladowe; klasa 30.



CFE: 5.5, 8.1, 9.1, 27.5, 29.1

Kolory znaku: biały, żółty, granatowy, czerwony, zielony, czarny, złoty, kremowy, brązowy

137834 1999 02 18 CADBURY WEDEL Spółka z o. o. Warszawa. (PL). **Towary:** słodczyce, czekolada, wyroby czekoladowe; klasa 30.



CFE: 5.5, 8.1, 9.1, 27.5, 29.1

Kolory znaku: biały, żółty, zielony, granatowy, kremowy, złoty, brązowy, pomarańczowy

137835 1999 02 18 Reemtsma Polska S.A.. Jankowice, (PL). **Towary:** wyroby tytoniowe, przybory dla palących; klasa 34.



CFE: 2.1, 3.3, 25.5, 27.5, 29.1

Kolory znaku: czerwony, biały, czarny, złoty

137836 1999 02 18 Reemtsma Polska S.A.. Jankowice, (PL). **Towary:** wyroby tytoniowe, przybory dla palących; klasa 34.



CFE: 2.1, 3.3, 25.5, 27.5, 29.1

Kolory znaku: niebieski w odcieniu szarości, biały, czarny, srebrny

137837 1999 02 18 Pierwsz. 1998 08 18 (US). BRIDGES FOR EDUCATION, INC.. Cheektowage. (US). **Usługi:** usługi edukacyjne mianowicie usługi dotyczące ćwiczeń i uczenia się zasad języka angielskiego odbywających się na lekcjach, seminariach, obozach, konferencjach i warsztatach językowych oraz usługi konsultacyjne z nimi związane, oraz rozwój i poszerzanie materiałów szkoleniowych do języka angielskiego w ramach usług edukacyjnych dla dzieci i dorosłych; klasa 41.



CFE: 7.11, 26.2, 27.5

137838 1999 02 18 Pierwsz. 1998 10 06 (US). Diatide, Inc. (Delaware corporation). Londonderry, (US). **Towary:** preparaty diagnostyczne i terapeutyczne do celów naukowych, badawczych, medycznych i klinicznych, peptydy oraz związki chemiczne do produkcji preparatów chemicznych mających na celu oddziaływanie na receptor', testy diagnostyczne do celów naukowych oraz zestawy do leczenia terapeutycznego, środki do kontrastowego obrazowania stosowane w medycznej diagnostyce obrazującej in vivo, radioaktywne preparaty farmaceutyczne używane do badań kontrastowych i leczenia stosowane w terapii medycznej i klinicznej; klasa 5.



CFE: 26.2, 26.3

137839 1999 02 17 Samotyj Zbigniew Przedsiębiorstwo Wielobranżowe SAMO-POL. Wrocław, (PL). **Towary:** gry planszowe; klasa 28.

KLUB BIZNESMENA

137840 1999 02 19 Sabat Jan Zakład Produkcyjno-Handlowy SATEX. Sieradz, (PL). **Towary i usługi:** odzież z tkanin i dzianin; usługi krawieckie; klasy: 25 i 40.



CFE: 27.5, 29.1

Kolory znaku: niebieski, biały

137841 2000 08 07 GlaxoSmithKline Pharmaceuticals Spółka Akcyjna. Poznań, (PL). **Towary:** preparaty farmaceutyczne, leki; klasa 5.

Apicum

137842 1999 02 19 Huta Szkła Gospodarczego IRENA S.A. Inowrocław, (PL). **Towary:** wyroby szklane; klasa 21.

CORAL

CFE: 27.5

137843 1999 02 19 Kredyt Bank S.A.. Warszawa, (PL). **Usługi:** usługi w zakresie ubezpieczeń i finansów, usługi w zakresie gromadzenia środków pieniężnych i ich lokowania, usługi bankowe, w tym udzielanie kredytów i pożyczek oraz przyjmowanie depozytów; klasa 36.

Przelew KB

137844 1999 02 18 SARAD-KIELCZANKA Spółka Akcyjna. Kielce, (PL). **Towary:** galaretki owocowe, owoce konserwowane w alkoholu; wyroby cukiernicze, cukierki, słodczyce, słodycze na choinkę, pomadki, pralinki, pastylki, czekolada, batony czekoladowe, marcepan, migdały, wyroby piekarnicze, bułeczki słodkie, ciasteczka, ciastka, ciasto z owocami, herbatniki, krakersy, piernik, sucharki, wafelki, kukurydza prażona; klasy: 29 i 30.

Cukusek

137845 1999 02 19 «Selena» SA. Świdnica, (PL). **Towary:** elementy metalowe do łączenia i mocowania stosowane w budownictwie; elementy z tworzyw sztucznych do łączenia i mocowania stosowane w budownictwie; klasy: 6 i 17.

SCALIT

CFE: 14.3,27.5,29.1

Kolory znaku: czerwony, czarny

137846 1999 02 20 Teluria spol. s r.o.. Skrchov, (CZ). **Towary:** emalia akrylowa do drewna i metalu, farby i lakiery ekologiczne; klasa 2.

BAKRYLEX

137847 1999 02 20 Teluria spol. s r.o.. Skrchov, (CZ). **Towary:** wodorozcieńczalny impregnat do drewna, farby, lakiery, lakiery do impregnacji drewna, farby i lakiery ekologiczne; klasa 2.

DISKOLOR

137848 1999 02 20 Teluria spol. s r.o.. Skrchov, (CZ). **Towary:** preparaty do konserwacji dachów, cegieł, kamienia, preparaty hamujące rozwój mchów i porostów, środki chemiczne dla ogrodnictwa, czynniki powierzchniowo- czynne; klasa 1.

SANAL

137849 1999 02 22 PolCam Spółka z o.o.. Wesoła k/Warszawy, (PL). **Towary:** preparat służący do gruntowania powierzchni betonowych; klasa 1.

LINOPRIMER

CFE: 27.5

137850 1999 02 22 Pierwsz. 1998 09 09 (GB). Glaxo Group Limited. Greenford, (GB). **Towary:** preparaty i substancje farmaceutyczne; aparaty i instrumenty medyczne i chirurgiczne, inhalatory, części i osprzęt do wszystkich w/w towarów; klasy: 5 i 10.

RESAIR

137851 1999 02 22 Glaxo Group Limited. Greenford. (GB). **Towary:** preparaty i substancje farmaceutyczne; aparaty i przyrządy medyczne i chirurgiczne, inhalatory, części i osprzęt do wszystkich w/w towarów; klasy: 5 i 10.

REZAIR

137852 1999 02 22 Pierwsz. 1998 09 09 (GB). Glaxo Group Limited. Greenford, (GB). **Towary:** preparaty i substancje farmaceutyczne; aparaty i instrumenty medyczne i chirurgiczne, inhalatory, części i osprzęt do wszystkich w/w towarów; klasy: 5 i 10.

AEROTWIST

137853 1999 02 23 Ford Motor Company. Dearborn, (US). **Towary:** silnikowe pojazdy lądowe oraz części i akcesoria do nich; klasa 12.

ENCORE

137854 1999 02 20 Gniadek Maria, Gniadek Jacek Przedsiębiorstwo Handlowe KAPRYS-MET. Świątniki Górne. (PL). **Towary:** osprzęt metalowy do drzwi, armatura do przewodów metalowa, bariery ochronne. boazeria metalowa, bramy metalowe, breloki do kluczy, łańcuchy dla bydła, dachówka metalowa, deflektory kominowe metalowe. drabinki metalowe, drobnica żelazna, osprzęt do drzwi metalowy, futryny metalowe, gałki metalowe, gwoździe, gwoździe z szeroką główką, gzymsy metalowe, haki, kajdanki, kapsle metalowe, kasetki pancerne, kasety metalowe, kasy pancerne, klamki, klamry metalowe. klucze, kłódki, kolanka do rur metalowe, kołki do ścian metalowe. kosze metalowe, kraty metalowe, litery i cyfry z metali, lufciki, okienka metalowe, nakrętki metalowe, napinacze drutów metalowych, narzędzi metalowe w budownictwie, nity metalowe, ogniwa łańcuchów, ograniczniki do drzwi metalowe. ograniczniki do okien metalowe, ogrodzenia metalowe, okucia drzwiowe, okucia okienne, metalowe pojemniki do ciekłego paliwa, prowadnice do drzwi przesuwanych, rygle do zasuw okiennych, rynny metalowe, siatki metalowe, skrzynki metalowe, skrzynki na listy metalowe, sprężyny metalowe, sprzączki z metali nieszlachetnych, sufity metalowe, sworznie, śruby metalowe, uchwyty do przemieszczania przedmiotów, wiadła metalowe, zamki do toreb metalowe, zawiasy, złączki rur metalowe; osprzęt do drzwi niemetalowy, haki do ubrań niemetalowe, haki do zasłon, kapsle do butelek niemetalowe, kołki do ścian niemetalowe, kołki niemetalowe, korki do butelek, kosze niemetalowe, kółka do zasłon, kółka samonastawne do mebli niemetalowe, nakrętki niemetalowe, nawijarki do węży giętkich, nity niemetalowe, osprzęt do okien niemetalowy, opakowania do butelek, oprawy szczotek, paliki namiotowe niemetalowe, pojemniki niemetalowe, rolki do zasłon, śruby niemetalowe, wieszaki na ubrania niemetalowe, wieszaki na zasłony, zamki do pojazdów niemetalowe, zatraski drzwiowe niemetalowe, zawiasy niemetalowe; klasy: 6 i 20.



CFE: 26.7, 26.13, 27.5, 29.1

Kolory znaku: czarny, czerwony

137855 1999 02 22 HOOP S.A. Warszawa, (PL). **Towary:** napoje bezalkoholowe, wody mineralne, źródlane, gazowane, piwo, porter, napoje musujące, soki i napoje owocowe, syropy i środki do produkcji napojów; napoje alkoholizowane, w tym musujące, w tym o smakach owocowych, lemoniady alkoholowe, wina, napoje alkoholowe; klasy: 32 i 33.

CFE: 27.5

137856 1999 02 22 Biogest International. Dresden, (DE). **Towary:** turbiny do napowietrzania powierzchniowego w oczyszczalni ścieków; klasa 11.

CROWN

137857 1999 02 24 Pierwsz. 1998 08 28 (US). Raytheon Company. Lexington, (US). **Towary:** oprogramowanie komputerowe stosowane do monitorowania globalnych, szerokostrefowych i lokalnych sieci komputerowych; klasa 9.

SILENT RUNNER

137858 1999 02 24 General Motors Corporation. Detroit, (US). **Towary:** płyny do napędu automatycznego; płyny smarujące (fluidy) do napędów automatycznych, oleje i smary; klasy: 1 i 4.

DEXRON

137859 1999 02 23 CLARINA Spółka z o. o.. Siekierzyn, (PL). **Towary:** środki myjące i czyszczące, mydła i detergenty, preparaty myjące i czyszczące, produkty kosmetyczne: olejki eteryczne, środki do pielęgnacji włosów, środki do czyszczenia zębów, środki do prania, toaletowe środki sanitarne, dezodoranty osobiste, perfumy, wody kolońskie, pasty do obuwia, preparaty do wybielania, preparaty do odtłuszczania; produkty farmaceutyczne, weterynaryjne, higieniczne, preparaty do niszczenia szkodników, leki, środki dezynfekcyjne, środki pomocnicze do użytku medycznego, dietetyczne środki medyczne, materiały opatrunkowe, żywność dla niemowląt, materiały do plombowania zębów, masa odciskowa do celów dentystycznych, środki grzybobójcze, środki chwastobójcze, pieluszki jednorazowe dla chorych; pieluszki jednorazowe z papieru lub celulozy; tkaniny, wyroby tekstylne: nakrycia na łóżka i stoły, koce, tekstylne produkty finalne, pościel i obrusy papierowe, tapety z materiału; klasy: 3, 5, 16 i 24.

CFE: 27.5

137860 1999 02 23 CLARINA Spółka z o. o.. Siekierzyn, (PL). **Towary:** środki myjące i czyszczące, mydła i detergenty, preparaty myjące i czyszczące, produkty kosmetyczne: olejki eteryczne, środki do pielęgnacji włosów, środki do czyszczenia zębów, środki do prania, toaletowe środki sanitarne, dezodoranty oso-

biste, perfumy, wody kolońskie, pasty do obuwia, preparaty do wybielania, preparaty do odtłuszczania; narzędzia i naczynia dla gospodarstw domowych: nieelektryczne narzędzia kuchenne, grzebień, gąbki, materiały szczotkarskie, sprzęt do czyszczenia, wiórki stalowe, szkło surowe lub półprzetworzone z wyjątkiem szkła budowlanego, naczynia, wyroby ze szkła, porcelany, fajansu, przybory toaletowe, pojemniki dla gospodarstwa domowego (zawarte w klasie 21); przędza do celów tekstylnych, nici: wyroby włókniste z włókien naturalnych i sztucznych, nici, przędza; klasy: 3, 21 i 23.

CFE: 1.1, 27.5

137861 1999 02 24 AMG Spółka z o. o.. Łódź, (PL). **Towary i usługi:** samochody, części samochodowe: usługi obsługi i naprawy samochodów; klasy: 12 i 37.

CFE: 26.1, 27.5, 29.1

Kolory znaku: żółty, czarny

137862 1999 02 24 NORDIS Chłodnie Polskie Spółka z o. o.. Zielona Góra, (PL). **Towary:** lody spożywcze, lizaki lodowe, sorbety; klasa 30.

zagadka

137863 1999 02 24 NORDIS Chłodnie Polskie Spółka z o. o.. Zielona Góra, (PL). **Towary:** lody spożywcze, lizaki lodowe, sorbety; klasa 30.

cudo

137864 1999 02 24 NORDIS Chłodnie Polskie Spółka z o. o.. Zielona Góra, (PL). **Towary:** lody spożywcze, lizaki lodowe, sorbety; klasa 30.

szyk

137865 1999 02 24 NORDIS Chłodnie Polskie Spółka z o. o.. Zielona Góra, (PL). **Towary:** lody spożywcze, lizaki lodowe, sorbety; klasa 30.

HAJDUCZEK

137866 1999 02 24 NORDIS Chłodnie Polskie Spółka z o. o.. Zielona Góra, (PL). **Towary:** lody spożywcze, lizaki lodowe, sorbety; klasa 30.

wisus

137867 1999 02 24 NORDIS Chłodnie Polskie Spółka z o. o.. Zielona Góra, (PL). **Towary:** lody spożywcze, lizaki lodowe, sorbety; klasa 30.

kankan

137868 1999 02 26 NORDIS Chłodnie Polskie Spółka z o. o.. Zielona Góra, (PL). **Towary:** lody spożywcze, lizaki lodowe, sorbety; klasa 30.

ŚWITEZIANKA

137869 1999 02 26 Telewizja Polska S.A.. Warszawa, (PL). **Towary i usługi:** środki wybielające i inne substancje stosowane w praniu, środki czyszczące, mydła, środki perfumeryjne, olejki eteryczne, kosmetyki, płyny do pielęgnacji włosów, środki do czyszczenia zębów; produkty farmaceutyczne, sanitarne, substancje dietetyczne do celów leczniczych, żywność dla niemowląt dietetyczna do celów leczniczych, napoje do celów dietetycznych, plastry, materiały opatrunkowe, środki odkażające; urządzenia i przyrządy: fotograficzne, kinematograficzne, optyczne do celów dydaktycznych, urządzenia do nagrywania, transmisji lub reprodukcji dźwięku lub obrazu, magnetyczne nośniki danych, płyty /dyski/ z nagraniami, automaty sprzedające i mechanizmy do urządzeń uruchamianych przez wrzucenie monety, maszyny liczące, sprzęt przetwarzający dane i komputery, programy komputerowe, gry telewizyjne; instrumenty muzyczne, szafy grające; wydawnictwa bez czasopism, książki, papier, tektura i wyroby z tych materiałów nie ujęte w innych klasach, fotografie, materiały fotograficzne, materiały piśmienne, kleje do materiałów piśmiennych lub do celów domowych, materiały szkoleniowe i instruktażowe, materiały z tworzyw sztucznych do pakowania /zawarte w klasie 16/, karty do gry; skóra i imitacje skóry, wyroby z tych materiałów /zawarte w klasie 18/, torby podróżne, parasolki, parasole, teczki, tornistry; wyroby /zawarte w klasie 20/ z drewna, korka, trzciny, wikliny, rogu, kości słoniowej, bursztynu, imitacji tych surowców lub z tworzyw sztucznych; tekstylia i wyroby włókiennicze zawarte w klasie 24; odzież, obuwie, nakrycia głowy; gry i zabawki, artykuły sportowe i gimnastyczne zawarte w klasie 28, ozdoby choinkowe, gry komputerowe; mięso, ryby, drób, dziczyzna, ekstrakty mięsne, konserwowane, suszone i gotowane owoce i warzywa, galaretki, dżemy, kompoty, jaja, mleko, produkty mleczne, oleje i tłuszcze jadalne; herbata, kakao, cukier, ryż, produkty zbożowe, wyroby cukiernicze i słodczyce, lody, miód, proszek do pieczenia; wody mineralne i gazowane oraz inne napoje bezalkoholowe, napoje owocowe i soki owocowe, syropy; usługi reklamowe i produkcja reklam telewizyjnych, radiowych i kinowych, organizacja wystaw handlowych i reklamowych; przekazywanie fonii i/lub wizji, produkcja i rozpowszechnianie programów telewizyjnych lub radiowych, zbieranie i przekazywanie wiadomości, usługi w zakresie organizowania systemów transmisyjnych; organizowanie imprez artystycznych, estradowych, sportowych, rekreacyjnych, usługi w zakresie organizowania nauki i szkoleń, w dziedzinie multimedialnej, organizowanie imprez o charakterze edukacyjnym i kulturalnym, usługi wynajmu dekoracji, kostiumów i rekwizytów oraz pomieszczeń do celów rozrywkowych i studiów nagrań oraz sprzętu radiowego, telewizyjnego, kinematograficznego i nagrań, usługi wydawnicze; opracowywanie i wdrażanie programów komputerowych, oprogramowanie komputerowe, wykonywanie opinii i badań w w/w zakresie działalności multimedialnej; klasy: 3, 5, 9, 15, 16, 18, 20, 24, 25, 28, 29, 30, 32, 35, 38, 41 i 42.

ojczyzna polszczyzna

137870 1999 02 26 Telewizja Polska S.A.. Warszawa, (PL). **Towary i usługi:** urządzenia i przyrządy: fotograficzne, kinematograficzne, optyczne do celów dydaktycznych, urządzenia do nagrywania, transmisji lub reprodukcji dźwięku lub obrazu, magnetyczne nośniki danych, płyty /dyski/ z nagraniami, automaty sprzedające i mechanizmy do urządzeń uruchamianych przez wrzucenie monety, maszyny liczące, sprzęt przetwarzający dane i komputery, programy komputerowe, gry telewizyjne; usługi reklamowe i produkcja reklam telewizyjnych, radiowych i kinowych; usługi przekazywania fonii i/lub wizji, produkcji i rozpowszechniania programów telewizyjnych lub radiowych, zbierania i przekazywania wiadomości, usługi w zakresie organizowania systemów transmisyjnych; usługi organizowania imprez artystycznych, estradowych, sportowych, rekreacyjnych, usługi w zakresie organizowania nauki i szkoleń w dziedzinie multimedialnej, organizowanie imprez o charakterze edukacyjnym i kulturalnym, usługi wynajmu dekoracji, kostiumów i rekwizytów oraz pomieszczeń do celów rozrywkowych i studiów nagrań oraz sprzętu radiowego, telewizyjnego, kinematograficznego i nagrań, usługi wydawnicze;

usługi opracowywania i wdrażania programów komputerowych, oprogramowania komputerowe, wykonywania opinii i badań w w/w zakresie działalności multimedialnej; klasy: 9, 35, 38, 41 i 42.

5 x 5 wygramy razem

137871 1999 02 25 Borowiec Janusz Przedsiębiorstwo Handlowo-Usługowe GIPSY KINGS. Gliwice, (PL). **Towary i usługi:** okucia do szkła aluminiowe; drzwi całoszklane, ścianki ze szkła; usługi budowlane z zakresu budownictwa mieszkaniowego i przemysłowego, usługi związane z wystrojem wnętrz; klasy: 6, 19 i 37.



CFE:24.9, 27.5, 29.1

Kolory znaku: biały, granatowy

137872 1999 02 26 Telewizja Polska S.A.. Warszawa, (PL). **Usługi:** produkcja programu publicystyczno-społecznego; klasa 41.



CFE:8.5, 17.3, 27.5, 29.1

Kolory znaku: czarny, różowy, biały, jasnobrązowy, żółty, pomarańczowy, czerwono-pomarańczowy, czarno-brązowy

137873 1999 02 26 Cybulski Mariusz, Fok Kamil REWERS S.C.. Rzeszów, (PL). **Towary:** odzież i obuwie; akcesoria i materiały wykończeniowe do odzieży i obuwia; klasy: 25 i 26.

CFE: 26.1, 26.2, 27.5, 29.1

Kolory znaku: popielaty, biały, czarny, pomarańczowy

137874 1999 02 27 Młynarczyk Stanisława Fabryka Obuwia LESTA. Spalice, (PL). **Towary:** buty; klasa 25.

LASTER

137875 1999 03 01 Towarzystwo Eksportowo-Importowe MULTISOFT S.A.. Reguły - Michałowice, (PL). **Towary:** buty, ubrania, nakrycia głowy, bielizna, odzież sportowa; klasa 25.



CFE: 2.1

137876 1999 03 01 Towarzystwo Eksportowo-Importowe MULTISOFT S.A.. Reguły - Michałowice, (PL). **Towary:** buty, ubrania, nakrycia głowy, bielizna, odzież sportowa; klasa 25.



CFE: 26.7,27.5,29.1

Kolory znaku: pomarańczowo-czerwony, czarny

137877 1999 03 01 Towarzystwo Eksportowo-Importowe MULTISOFT S.A.. Reguły - Michałowice, (PL). **Towary:** buty, ubrania, nakrycia głowy, bielizna, odzież sportowa; klasa 25.



CFE: 26.1, 26.7, 27.5

137878 1999 03 01 Derebecki Wojciech Przedsiębiorstwo Usługowo-Handlowe KLUCZYK. Elbląg, (PL). **Towary:** metalowe zamki do okien, do drzwi, do pudełek, pojemników, klódki, kółka metalowe do kluczy; elektryczne zamki do okien, do drzwi, do pudełek i pojemników; niemetalowe zamki do drzwi, do okien, do pudełek i pojemników, breloki niemetalowe; klasy: 6, 9 i 20.



CFE: 14.5, 27.5

137879 1999 03 04 Chudzik Ryszard HIMAL Przedsiębiorstwo Produkcyjno-Handlowe. Łódź, (PL). **Towary:** kompost nawozy; preparaty do niszczenia szkodników; klasy: 1 i 5.

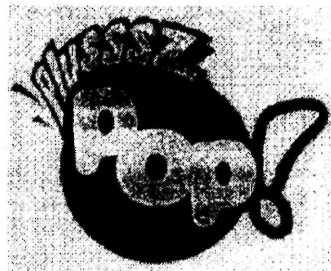


CFE: 27.5, 27.7

137880 1999 03 04 Chudzik Ryszard HIMAL Przedsiębiorstwo Produkcyjno-Handlowe. Łódź, (PL). **Towary:** kompost, nawozy; preparaty do niszczenia szkodników; klasy: 1 i 5.

biokoron

137881 1999 03 04 Pharmavit Rt. używający również pełnej nazwy Pharmavit Gyogyszer-es Elelmiszeripari Rt.. Veresegyhaz, (HU). **Towary:** multiwitaminowe bezalkoholowe napoje chłodzące do celów leczniczych; multiwitaminowe bezalkoholowe napoje chłodzące; klasy: 5 i 32.



CFE: 24.17, 26.1,27.5

137882 1999 03 03 Pabianickie Zakłady Farmaceutyczne POLFA. Pabianice, (PL). **Towary:** preparaty farmaceutyczne; klasa 5.

PABIPROST

137883 1999 03 03 Pabianickie Zakłady Farmaceutyczne POLFA. Pabianice, (PL). **Towary:** preparaty farmaceutyczne; klasa 5.

DEPREXOLET

137884 1999 03 05 Dobrzycki Waldemar INK-POL. Wrocław, (PL). **Towary:** atrament do drukarek; klasa 16.



CFE: 27.5, 29.1

Kolory znaku: zielony, czarny

137885 1999 03 05 Dobrzycki Waldemar INK-POL. Wrocław, (PL). **Towary:** atrament do drukarek; klasa 16.



CFE: 27.5,29.1

Kolory znaku: czarny, czerwony

137886 1999 03 05 Borowski Tadeusz B&B Transport i Spedycja. Warszawa, (PL). **Usługi:** usługowy przewóz towarów spożywczych i przemysłowych transportem samochodowym, spedycja, magazynowanie, konfekcjonowanie, dystrybucja; klasa 39.



CFE: 18.1,24.17,27.5,29.1

Kolory znaku: czerwony, biały

137887 1999 03 05 Lesaffre & Cie. Paryż, (FR). **Towary:** mąka, drożdże, proszek do pieczenia, środki spulchniające do pieczenia; klasa 30.

MORS

137888 1999 03 05 Ster-Kinekor Europe Limited. St. Helier, (GB). **Usługi:** nauczanie, organizacja szkoleń (kursów), rozrywka, działalność sportowa i kulturalna; klasa 41.



CFE:26.7. 26.13, 27.5

137889 1999 03 05 Ster-Kinector Europe Limited. St. Helier, (GB). **Usługi:** nauczanie, organizacja szkoleń (kursów), rozrywka, działalność sportowa i kulturalna; klasa 41.

STER CENTURY

CFE:27.5

137890 1999 03 04 Kao Kabushiki Kaisha (Kao Corporation). Tokio, (JP). **Towary:** szampony, odżywki, farby, pianki, lotiony i toniki do włosów, kosmetyki, produkty do pielęgnacji skóry, perfumy; klasa 3.

KAO SUCCESS

137891 1994 08 30 Andrzej Ogrodnik TROPICAL. Chorzów, (PL). **Towary:** nawozy, kompost; preparaty weterynaryjne; klasy: 1 i 5.

AQUA-ALKAL

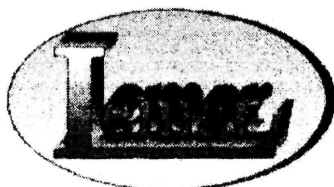
137892 1995 12 01 CASE Spółka z o.o.. Warszawa, (PL). **Usługi:** prowadzenie badań marketingowych, badanie wizerunku firm i marek, badanie przekazów komunikacyjnych, skuteczności reklamy i promocji, badanie zwyczajów użytkownika i postaw konsumentów wobec produktów, diagnoza pozycji rynkowej marki, testy produktów, opakowań oraz nazw marek i znaków handlowych, monitorowanie znajomości i odbioru marek i reklam, badanie oczekiwań, potrzeb i zadowolenia konsumentów, monitorowanie zachowań i preferencji konsumentów, badanie postaw i zachowań uczestników kanałów dystrybucji poprzez prowadzenie standaryzowanych i pogłębionych wywiadów indywidualnych, zogniskowanych wywiadów grupowych, komputerowo wspomaganym wywiadów osobistych lub telefonicznych, ankiet pocztowych i audytoryjnych na małych próbach konsumentów dobranych celowo z populacji konsumentów lub na dużych próbach reprezentowanych populacji konsumentów; klasa 35.

CASE

CFE: 27.5, 29.1

Kolor znaku: szary

137893 1996 09 03 Lewandowski Marek Zakład Wielobranżowy LEMAR. Wrzosowa, (PL). **Towary:** szyby zespolone termooizolacyjne; klasa 19.



CFE: 26.1, 27.1, 27.5, 29.1

Kolory znaku: niebieski i odcienie, ciemnogrnatowy

137894 1996 11 28 Fabryka Rowerów ROMET-KOWALEWO Sp. z o.o.. Kowalewo Wielkopolskie, (PL). **Towary:** rowery, wózki, rowery stacjonarne; klasy: 12 i 28.

PATROL

137895 1997 04 30 Skarb Państwa reprezentowany przez Ministra Skarbu Państwa. Warszawa, (PL). **Towary:** urządzenia do mycia butelek, urządzenia do napełniania butelek, urządzenia do zamykania butelek, urządzenia do produkcji opakowań szklanych, urządzenia do produkcji szkła, urządzenia do transportu opakowań szklanych, urządzenia do pakowania butelek, podajniki butelek (transportery), podnośniki butelek (chwytniki), instalacje grzewcze do produkcji butelek; oprzyrządowania sterowniczo-pomiarowe do produkcji opakowań szklanych, regulatory ciepła, elektryczne przyrządy pomiarowe, szafy rozdzielcze; urządzenia i instalacje termiczne, dmuchawy powietrzne, generatory gazu, grzejniki, osłony lamp, piece grzewcze, szkło reflektorowe do lamp: szyby do pojazdów; szyby okienne, szkło szklarniowe, szkło izolacyjne, szkło płaskie, szkło bezodpryskowe, szkło konstrukcyjne; lustra, korki szklane do butelek, pojemniki ze szkła, naczynia szklane: butelki ze szkła, butle szklane, pojemniki szklane laboratoryjne, sprzęt gospodarstwa domowego ze szkła, wazony szklane, pipety, pojemniki ze szkła żaroodpornego, karafki, galanteria szklana, kufle, mozaika ze szkła, naczynia ze szkła, termosy, pojemniki ze szkła, szklane wyroby dekoracyjne, szkło surowe, szkło opalowe, szkło emaliowane, malowane, matowane, szkło walcowane, szkło na szyby pojazdów; klasy: 7, 9, 11, 12, 19, 20 i 21.

warta

137896 1997 05 13 Guinness UDV North America, Inc.. Stamford, (US). **Usługi:** usługi świadczone przez i dla punktów sprzedaży detalicznej, zwłaszcza kompleksowa oferta towarów podkreślająca ich zalety umożliwiającą nabywcom rozeznanie i zakup tych towarów; klasa 35.



CFE: 26.5, 27.5

137897 1997 08 19 SJP (UK) Limited. Huntingdon, (GB). **Towary:** papier i wyroby papierowe, tektura i wyroby tekturowe, taśmy gumowane, taśmy i etykiety lepkie; samoprzylepne materiały z tworzyw sztucznych w formie arkuszy lub rolek stosowane w produkcji; klasy: 16 i 17.



Butterfly

CFE: 3.13,27.5

137898 1997 09 18 Hi-Tec Sports Plc.. Essex, (GB). **Towary:** obuwie; klasa 25.

magnum

137899 1998 02 17 Polska Telefonia Komórkowa CENTERTEL Spółka z o.o.. Warszawa, (PL). **Usługi:** usługi telekomunikacyjne; klasa 38.

CENTERTEL. LEPSZY WYBÓR

CFE: 27.5

137900 199802 19 Pierwsz. 1997 08 19 (DE). DaimlerChrysler Services (debis) Aktiengesellschaft. Berlin. (DE). **Towary i usługi:** czasopisma, druki i książki; usługi doradztwa w zakresie prowadzenia działalności gospodarczej, doradztwa w zakresie organizowania i kierowania działalnością gospodarczą, usługi organizacyjne w dziedzinie profesjonalnego, komercyjnego i technicznego przetwarzania informacji, sporządzanie badań, specyfikacji, realizacja systemów i programów, usługi związane z organizacją przedsiębiorstw, badanie rynku, usługi zarządzania w zakresie zaopatrywania polegające na zbieraniu i administrowaniu informacjami dotyczącymi towarów i/lub usług, ustalaniu profilu danych towarów i/lub usług, zbieraniu ofert, udzielaniu zleceń, realizacji płatności, fakturowaniu, przeprowadzanie kwalifikacji zatrudnionych polegające na rozpoznaniu i ocenie ich potencjału zawodowego; usługi doradztwa i kierowania działaniami w zakresie sterowania jakością, w tym planowanie jakości produktów i warunków realizacji, ocena jakościowa (analiza błędów), sporządzanie systemów dotyczących norm jakości, sporządzanie umów docelowych, usługi związane z analizą i sterowaniem przebiegiem procesów oraz optymalizacją przebiegu procesów, planowanie kontroli, rejestrowanie i wykorzystywanie danych testowych, zarządzanie procesami technologicznymi, usługi związane z organizacją procesu powstawania produktów, kontrola produktów i ich jakości, zarządzanie i dozorowanie programów przetwarzania danych, usługi w zakresie doradztwa technologicznego i technicznego oraz projektów dotyczących przetwarzania danych; klasy: 16, 35 i 42.

ENHANCE IT

137901 1998 03 24 BRAAS POLSKA Spółka z o.o.. Opole. (PL). **Towary:** dachówki niemetalowe, rynny i rury spustowe niemetalowe; klasa 19.

FRANKFURTER PFANNE

137902 1998 06 02 Żabka Polska Spółka Akcyjna. Poznań. (PL). **Usługi:** usługi w dziedzinie reklamy, usługi w zakresie udzielania pomocy przy zarządzaniu przedsiębiorstwami handlowymi i przemysłowymi, w zakresie pośrednictwa pracy, w zakresie doradztwa związanego z organizowaniem i kierowaniem działalnością gospodarczą oraz zarządzaniem kadrowym, usługowe wykonywanie czynności biurowych, usługi w zakresie informacji o handlu i działalności gospodarczej, w zakresie badań dotyczących działalności gospodarczej oraz badań opinii i rynku, w zakresie doradztwa handlowego i gospodarczego, w zakresie organizowania aukcji publicznych, w zakresie sporządzania prognoz ekonomicznych, ekspertyz opłacalności przedsięwzięć gospodarczych oraz wyceny działalności gospodarczej, usługi w zakresie prowadzenia sklepu, obejmujące sprzedaż następujących towarów: nienasświetlone błony fotograficzne, środki do prania i wybielania, środki do czyszczenia, polerowania, odtłuszczenia i ściernia, mydła, produkty perfumeryjne, olejki eteryczne, kosmetyki, dezodoranty osobiste, środki do pielęgnacji włosów, środki do czyszczenia zębów, pasty do obuwia, materiały oświetleniowe, świece, znicze, paliwa, produkty farmaceutyczne, weterynaryjne i higieniczne, dietetyczne środki lecznicze, żywność dla niemowląt, plastry i materiały opatrunkowe, środki dezynfekcyjne, preparaty do niszczenia szkodników, środki chwasto- i grzybobójcze, pieluszki jednorazowe, narzędzia ręczne, sztucce, nożyczki, aparaty i nożyczki do golenia, aparaty i akcesoria fotograficzne, nasświetlone błony fotograficzne, urządzenia do rejestracji i odtwarzania obrazu i dźwięku przede wszystkim magnetowidy, kamery wideo i magnetofony, magnetyczne i optyczne nośniki danych, taśmy magnetofonowe, taśmy wideo, dyski kompaktowe, programy

komputerowe, sztuczne ognie i petardy, artykuły biurowe, papier, karton, dzienniki, czasopisma, książki, fotografie, papeteria, materiały klejące dla papeterii i gospodarstw domowych: nieelektryczne narzędzia kuchenne, grzebień, szczotki, sprzęt do czyszczenia, naczynia kuchenne, wyroby ze szkła i porcelany, przybory toaletowe, pojemniki dla gospodarstwa domowego, wycieraczki do obuwia, dywaniki, mięso, ryby, drób, dziczyzna, ekstrakty mięsne, owoce i warzywa konserwowane, suszone i gotowane, galaretki, dzemy i kompoty, mleko i przetwory mleczne, jadalne oleje i tłuszcze, konserwy, pikle, sosy do sałat, kawa, herbata, kakao, przyprawy, produkty zbożowe, wyroby piekarnicze i cukiernicze, słodycze, lody, cukier, drożdże, miód, proszki do pieczenia, świeże owoce, jarzyny, nasiona, rośliny i naturalne kwiaty, pokarm dla zwierząt, wody mineralne gazowane i niegazowane, inne napoje bezalkoholowe, syropy, preparaty do przygotowywania napojów, piwo, soki owocowe.; napoje alkoholowe nisko- i wysokoprocentowe, wina, wódki, likiery, koniaki, tytoń, wyroby tytoniowe, papierosy, cygara, artykuły dla palących, zapalaki, zapalniczki; usługi w zakresie organizowania szkoleń, dotyczących działalności gospodarczej, zarządzania przedsiębiorstwami, doradztwa handlowego i gospodarczego, usługi w zakresie organizacji kursów korespondencyjnych i konkursów edukacyjnych, usługi w zakresie publikowania tekstów innych niż reklamowe oraz w zakresie organizacji imprez sportowych, kulturalnych i rozrywkowych; usługi prawnicze, usługowe programowanie komputerowe; podawanie potraw i napojów; klasy: 35, 41, 42 i 43.



CFE: 3.11, 26.2, 27.5, 29.1

Kolory znaku: jasnozielony, ciemnozielony, biały, czarny, żółty, czerwony

137903 1998 08 04 BITREX Spółka z o.o.. Trzebinia. (PL). **Towary i usługi:** rozcieńczalniki do lakierów bitumicznych, środki antykorozyjne, środki antykorozyjne zapobiegające powstawaniu rdzy, powłoki zabezpieczające podwozie pojazdów, smary przeciwdrdzewne, lakiery asfaltowe; oleje do konserwacji murów, oleje przemysłowe, oleje ułatwiające wyjmowanie z formy, smary, oleje zwilżające, woski przemysłowe; mieszaniny izolacyjne zapobiegające wilgoci w budynkach, oleje izolacyjne, powłoki izolacyjne; asfalty, produkty bitumiczne dla budownictwa; pośrednictwo handlowe polegające na kojarzeniu kontrahentów bez kontaktu z towarem; klasy: 2, 4, 17, 19 i 35.



CFE: 27.5, 29.1

Kolory znaku: jasnoniebieski, biały

137904 1998 08 13 Ziębińska Maria, Ziębiński Stanisław «ICE MASTRY» Spółka Jawna. Czaniec, (PL). **Towary:** lody spożywcze, lody spożywcze w proszku, sorbety jako lody, torty lodowe, rolady lodowe, jogurt mrożony jako lody spożywcze, ciasta mrożone, ciasta i wyroby cukiernicze, cukierki, słodycze, środki wiążące do lodów spożywczych; klasa 30.

pucharek

137905 1998 08 13 Ziębińska Maria, Ziębiński Stanisław «ICE MASTRY» Spółka Jawna. Czaniec, (PL). **Towary:** lody

spożywcze, lody spożywcze w proszku, sorbety jako lody, torty lodowe, rolady lodowe, jogurt mrożony jako lody spożywcze, ciasta mrożone, ciasta, środki wiążące do lodów spożywczych; klasa 30.

torcik

137906 1998 08 13 Ziębińska Maria, Ziębiński Stanisław «ICE MASTRY» Spółka Jawna, Czaniec. (PL). **Towary:** folie i giętkie materiały wstęgowe z papieru i tworzyw sztucznych oraz laminaty do zawijania i pakowania, wyroby z kartonu i tektury do pakowania; lody spożywcze, lody spożywcze w proszku, sorbety jako lody, torty lodowe, rolady lodowe, jogurt mrożony jako lody, ciasta mrożone, ciasta i wyroby cukiernicze, cukierki, słodycze, środki wiążące do lodów spożywczych; klasy: 16 i 30.

si ! si !

137907 1998 08 13 Ziębińska Maria, Ziębiński Stanisław «ICE MASTRY» Spółka Jawna, Czaniec. (PL). **Towary:** folie i giętkie materiały wstęgowe z papieru i tworzyw sztucznych oraz laminaty do zawijania i pakowania, wyroby z kartonu i tektury do pakowania; lody spożywcze, lody spożywcze w proszku, sorbety jako lody, torty lodowe, rolady lodowe, jogurt mrożony jako lody, ciasta mrożone, ciasta, środki wiążące do lodów spożywczych; klasy: 16 i 30.

O...KEY

137908 1998 08 26 Bełtowski Wojciech Bełtowski Autoryzowany Dealer VAG, Kraków. (PL). **Usługi:** prowadzenie salonu samochodowego w zakresie sprzedaży samochodów osobowych i ciężarowych, sprzedaż części i akcesoria do pojazdów mechanicznych: bloków cylindrów, tulei cylindrów, skrzyń korbowych, głowic, korbowodów, karburatorów, tłoków, pierścieni, systemów wtryskujących do silników o zapłonie iskrowym, oraz innych części do silników, zderzaków i ich części, okładzin hamulcowych i hamulców oraz ich części, skrzyni biegów, mostów napędowych, kół jezdnych, oraz ich części i akcesoria, amortyzatorów, układów zawieszenia, chłodnic, tłumików i rur wydechowych, sprzęgieł i ich części, kierownic, kolumn kierownicy i przekładni kierownicy, zbiorników paliwa, zestawów do klimatyzacji, wyposażenia układu zawieszenia, przenośników napędu innych niż skrzynie biegów, osi, pasów bezpieczeństwa oraz części i akcesoria nadwozi, komis, zakup i sprzedaż samochodów osobowych i ciężarowych używanych, import samochodów osobowych i ciężarowych; usługi w zakresie obsługi i napraw samochodów osobowych i ciężarowych w dziedzinie układów elektrycznych, naprawa i wymiana opon samochodowych, nadwozi, naprawy powypadkowe, usługi myjni samochodowych; klasy: 35 i 37.

Bełtowski

CFE: 26.11, 27.5, 29.1

Kolory znaku: granatowy, czerwony

137909 1998 10 23 Leo Burnett Worldwide, Inc. (a Delaware corporation), Chicago, (US). **Usługi:** usługi w zakresie reklamy oraz usługi agencji reklamowych w odniesieniu do działalności gospodarczej; klasa 35.

BLACK PENCIL

137910 1998 10 27 Zakład Walcowniczy PROFIL S.A., Kraków, (PL). **Towary i usługi:** metale nieszlachetne i ich stopy, żelazo, stal, profile metalowe, druty metalowe, siatki metalowe, konstrukcje metalowe: ogrodzenia i ich części, metalowe elementy stolarki budowlanej; zgrupowanie na rzecz osób trzecich różnych towarów pozwalające nabywcy wygodnie oglądać i kupować w

sklepie z odpadami, złomem, wyrobami metalowymi; usługi w zakresie przewalcowywania wsadów; klasy: 6, 35 i 40.



CFE: 26.3, 26.4, 27.5, 29.1

Kolory znaku: pomarańczowy, szary, biały, czarny

137911 1998 11 19 Liput Janusz Placówka Handlowo-Produkcyjno-Usługowa JELCZANKA, Rzeszów. (PL). **Towary i usługi:** bijaki, brzeszczoty pił, diamenty szklarskie, dłuta kowalskie, kamieniarskie i wkleśle, dobijaki, dźwignie, frezy, gwintowniki, gwintownice, imadła, kabłaki do pił, kafary, kamienie do ostrzenia, kilofy, klucze, kształtowniki kowalskie, lewarki ręczne, młotki, młoty, narzędzia do wyciągania gwoździ, narzynki, narzędzia sterowane ręcznie, nitownice, nożyce ręczne, obcęgi, ostrza do strugów, pilniki, pił, pistolety do wytłaczania masy uszczelniającej, pompki ręczne, przebijaki, przecinaki, przyrządy do ostrzenia, punktaki, rozwiertaki, skrobaki ręczne, strugi, szczotki druciane ręczne, śrubokręty, świdy, tarcze szlifierskie ręczne, urządzenia i przyrządy do cięcia ręcznego, uchwyty do wiertel, wiertarko-frezarki, wiertła: aerometry, akumulatory, alarmy, amperomierze, baterie elektryczne, baterie galwaniczne i słoneczne, bezpieczniki, cewki elektryczne, mierniki ciśnienia, czytniki kodów kreskowych, czytniki optyczne, znaki drogowe, elektrody do spawania, elektryczne złącza, gaśnice, głośniki, instalacje elektryczne, kable elektryczne, kable rozruchowe do silników, kaski ochronne, kątomierze, komputery, komutatory, kondensatory elektryczne, liczniki, lutownice, maski spawalnicze, miarki, mikrometry, mikroskopy, obrotomierze, odbiorniki radiowe, plomby ołowiane, pompy paliwowe samoregulujące, prędkościomierze samochodowe, prostowniki prądu, regulatory napięcia do samochodów, regulator) 'światła, rękawice ochronne, sygnalizatory akustyczne, urządzenia do ładowania akumulatorów, urządzenia do cięcia i spawania łukiem elektrycznym, urządzenia regulacyjne cieplne, suwmiarki, światła ostrzegawcze, szybkościomierze, taksometry, taksomierze, termostaty do pojazdów, trójkąty ostrzegawcze i sygnalizacyjne do pojazdów, zamki elektryczne, zapalniczki samochodowe; ambulanse, amortyzator) do samochodów, antywłamaniowe urządzenia do pojazdów, autobusy, autokarawany, autokary, bagażniki samochodowe, bieźniki do bieźnikowania opon samochodowych, błotniki, ciężarki do wyważania kół, ciężarówki, czopy osiowe, dętki do opon, zestawy do reperacji dętek, drażki skrętne do pojazdów, drzwi do pojazdów, furgonetki, hamulce do pojazdów, karoserie samochodowe, kierownice pojazdów, kierunkowskazy do pojazdów, klaksony do pojazdów, klocki hamulcowe, kolce do opon, koła pojazdów, korki do zbiorników paliwa w pojazdach, krzeselka bezpieczeństwa dla dzieci do pojazdów, lusterka wsteczne, łańcuchy przeciwpoślizgowe, maski do silników samochodowych, napędy (mechanizmy do pojazdów lądowych, obrotowe kół pojazdów, obudowy samochodów, obwoły hydrauliczne do pojazdów, okładziny szczęk hamulcowych do pojazdów, omnibusy, opony, osie pojazdów, pasy bezpieczeństwa do siedzeń pojazdów, piasty kół pojazdów, poduszki powietrzne do samochodów, podwozia pojazdów, pojazdy elektryczne, pojazdy śnieżne, pokrowce na pojazdy, pokrowce na siedzenia pojazdów, pokrywy na piasty kół, progi do pojazdów, przekładnie bezstopniowe, redukcyjne i zębate do pojazdów, przyczepy towarowe i mieszkalne, resory amortyzujące samochodowe, samochody osobowe i ciężarowe, siedzenia do pojazdów, silniki do pojazdów lądowych, silniki trakcyjne, skrzynie biegów do pojazdów lądowych, sprzężyny w zawieszaniach pojazdów, sprzęgła do pojazdów lądowych, sygnalizatory jazdy wstecz do pojazdów, szczęki hamulcowe do pojazdów, szyby do pojazdów, tapicerka samochodowa, wały napędowe do pojazdów lądowych, wentyle do opon pojazdów, wycieraczki do szyb pojazdów, zagłówki do siedzeń samochodowych, zderzaki do pojazdów, złącza do przyczep samochodowych; usługi w zakresie: agencji importowo-eksportowej, badania rynku w zakresie narzędzi i części do przyczep i naczep samo-

diodowych, doradztwa handlowego w zakresie narzędzi i części do przyczep i naczip samochodowych, działalności handlowej - wycena narzędzi i części do przyczep i naczip samochodowych, informacji handlowej, promocji sprzedaży narzędzi i części do przyczep i naczip samochodowych, reklamy w zakresie narzędzi i części do przyczep i naczip samochodowych, prowadzenia komputerowej bazy danych o producentach narzędzi i części do przyczep i naczip samochodowych); klasy: 8, 9, 12 i 35.



CFE: 18.1,27.5,29.1

Kolory znaku: żółty, zielony, biały, czerwony, szary

137912 1998 11 24 Głowacki Marek, Litwiński Artur «GERDA II» Przedsiębiorstwo-Innowacyjno-Wdrożeniowe. Warszawa, (PL). **Towary:** mechaniczne urządzenia antywłamaniowe, zamki, zasuwki, sejfy, kasy pancerne, szafy metalowe, sejfy ognioodporne, drzwi skarbcowe i przedskarbcowe, kraty, skrytki depozytowe, okienka kasowe, drzwi metalowe wewnątrzlokalniowe i wejściowe, w tym antywłamaniowe i kuloodporne, mechaniczne urządzenia antykradzieżowe do samochodów, klamki, wypraski techniczne z tworzyw sztucznych jako elementy zamków, mechanizmów; elektroniczne urządzenia antywłamaniowe, alarmowe i przeciwpożarowe, mechanizmy sterujące urządzeń, elementy elektroniczne i mechaniczne urządzeń alarmowych, sygnalizacyjnych i kontrolno-pomiarowych, wypraski techniczne z tworzyw sztucznych jako elementy urządzeń i obudowy urządzeń, zamki elektryczne, systemy kontroli dostępu, czujniki, tory podczerwieni i mikrofalowe, domofony i wideofony, kamery przemysłowe, zasilacze, komputery, elektronika przemysłowa mająca zastosowanie w zakresie zabezpieczenia mienia; alarmy antywłamaniowe do pojazdów; klasy: 6, 9 i 12.

VELA

CFE: 27.5

137913 1998 11 27 «SMG/KRC Poland-Media» S.A.. Warszawa, (PL). **Usługi:** badania społeczne: wszelkiego typu badania czytelnictwa (ilościowe, jakościowe, jednorazowe oraz cykliczne) pozwalające na szacowanie zasięgów, struktury i współczynnictwa prasy, a również mające na celu określanie dowolnie rozumianej atrakcyjności poszczególnych pism (dzienników, tygodników, dwutygodników, miesięczników, dwumiesięczników i innych periodyków), prowadzone zarówno na ogólnopolskich próbach reprezentatywnych jak i na dowolnie definiowanych innych rodzajach prób; klasa 35.

PRESS TRACK

137914 1998 11 27 SUNTREK TOURS (a Swiss corporation). Zurich, (CH). **Usługi:** usługi turystyczne związane z organizowaniem i przeprowadzaniem wyjazdów turystycznych, organizowanie podróży i wycieczek, rezerwacja i załatwianie wypraw turystycznych, świadczenie usług przewodnickich, prowadzenie wycieczek połączonych ze zwiedzaniem, załatwianie wycieczek związanych z podróżami, czarterowanie pojazdów turystycznych, wycieczki pojazdami turystycznymi wraz z przewodnikiem, wyprawy rowerowe, jazda konna, prowadzenie wypraw campingowych; rezerwacja miejsc w środkach transportu, transport samochodowy, rezerwacja miejsc turystom, biura turystyczne; domy turystyczne, domy wypoczynkowe, rezerwacja

miejsc hotelowych, rezerwacja noclegów, kwatery, organizowanie obozów wakacyjnych, rezerwacja miejsc w pensjonatach; klasy: 39 i 43.



CFE: 1.1,26.11,27.5

137915 1998 12 02 EDIPRESSE POLSKA Spółka Akcyjna. Warszawa, (PL). **Towary i usługi:** nagrania dźwiękowe i audiowizualne, kasety, płyty, płyty CD; dzienniki, czasopisma, periodyki, prospekty, książki, plakaty, kalendarze, wydawnictwa muzyczne; usługi prowadzenia agencji reklamowych, usługi reklamowe z wykorzystaniem wszystkich metod słownych, dźwiękowych oraz technik audiowizualnych, badanie rynku i opinii publicznej, doradztwo w zakresie działalności związanej z prowadzeniem interesów i zarządzaniem, prenumerata gazet i czasopism; dystrybucja gazet; introligatorstwo, wykonywanie filmów i odbitek fotograficznych, usługi poligraficzne; usługi w zakresie organizowania, nagrywania, montażu i rozpowszechniania audycji i imprez informacyjnych, muzycznych, rozrywkowych, artystycznych, naukowych, kulturalnych, sportowych, rekreacyjnych, plenerowych, konkursów, pokazów z wykorzystaniem wszystkich metod słownych, dźwiękowych oraz technik audiowizualnych, usługi wydawnicze, wykonywanie zdjęć fotograficznych; programowanie i usługi komputerowe; klasy: 9, 16, 35, 39, 40, 41 i 42.

edipresse

137916 1998 12 02 EDIPRESSE POLSKA Spółka Akcyjna. Warszawa, (PL). **Towary i usługi:** nagrania dźwiękowe i audiowizualne, kasety, płyty, płyty CD; dzienniki, czasopisma, periodyki, prospekty, książki, plakaty, kalendarze, wydawnictwa muzyczne; usługi prowadzenia agencji reklamowych, usługi reklamowe z wykorzystaniem wszystkich metod słownych, dźwiękowych oraz technik audiowizualnych, badanie rynku i opinii publicznej, doradztwo w zakresie działalności związanej z prowadzeniem interesów i zarządzaniem, prenumerata gazet i czasopism; dystrybucja gazet; introligatorstwo, wykonywanie filmów i odbitek fotograficznych, usługi poligraficzne; usługi w zakresie organizowania, nagrywania, montażu i rozpowszechniania audycji i imprez informacyjnych, muzycznych, rozrywkowych, artystycznych, naukowych, kulturalnych, sportowych, rekreacyjnych, plenerowych, konkursów, pokazów z wykorzystaniem wszystkich metod słownych, dźwiękowych oraz technik audiowizualnych, usługi wydawnicze, wykonywanie zdjęć fotograficznych; programowanie i usługi komputerowe; klasy: 9, 16, 35, 39, 40, 41 i 42.



CFE: 27.5, 29.1

Kolory znaku: złoty, czarny, biały

137917 1998 12 04 PRO-AQUA Spółka z o. o.. Leszno, (PL). **Towary i usługi:** aparatura i urządzenia do oczyszczania i uzdatniania wody, filtry - części instalacji domowych i przemysłowych; zgrupowanie na rzecz osób trzecich różnych towarów pozwalające nabywcy wygodnie je oglądać i kupować w sklepie z urządzeniami do oczyszczania i uzdatniania wody, promocja sprzedaży tych urządzeń; instalowanie, wymiana i naprawa urządzeń do oczyszczania i uzdatniania wody; klasy: 11, 35 i 37.



CFE: 1.3, 1.15, 27.5, 29.1

Kolor znaku: niebieski

137918 1998 12 08 SELECTA POLSKA Spółka z o.o.. Kąty Wrocławskie, (PL). **Usługi:** prowadzenie hurtowni z towarami: profile drewniane i z tworzyw sztucznych do konstrukcji okiennych, maszyny do montażu okien; klasa 35.

CFE: 26.11, 27.5, 29.1

Kolor znaku: niebieski

137919 1998 12 17 Przedsiębiorstwo Usługowe CC MONTAGE Spółka z o.o.. Brześć Kuj., (PL). **Towary i usługi:** drzwi metalowe, futryny do drzwi metalowe, nieelektryczne urządzenia do otwierania drzwi metalowe, okucia do drzwi metalowe, osprzęt do drzwi metalowy, płyty do drzwi metalowe, rolki, prowadnice do drzwi, zamknięcia drzwi nieelektryczne, klamki do drzwi metalowe, okna, ograniczniki do okien metalowe, okiennice metalowe, osprzęt do okien metalowy, ramy do okien metalowe, rolki, prowadnice do okien, rolety zewnętrzne metalowe, rolki, prowadnice do drzwi przesuwanych, rolki, prowadnice do okien przesuwanych, zamki obrotowe do okien metalowe, żaluzje metalowe; drzwi, płyty do drzwi niemetalowe, drzwi niemetalowe, drzwi składane niemetalowe, futryny do drzwi, futryny niemetalowe, odrzwia niemetalowe, okienne szkło, okiennice niemetalowe, okna, ramy do okna niemetalowe, okna niemetalowe, okucia, drzwi niemetalowe, rolety zewnętrzne niemetalowe i nie z materiałów tekstylnych, szkło płaskie walcowane dla budownictwa, żaluzje niemetalowe; ochrona antykorozyjna, nadzór budowlany, informowanie o materiałach budowlanych, usługi izolacyjne, malowanie, mycie i czyszczenie okien i drzwi, pokostowanie, uszczelnianie, zabezpieczanie przed korozją okien i drzwi, zabezpieczanie przed korozją elementów okien i drzwi; klasy: 6, 19 i 37.



CFE: 7.3, 27.5, 29.1

Kolory znaku: żółty, czarny, czerwony

137920 1998 12 17 Przedsiębiorstwo Usługowe CC MONTAGE Spółka z o.o.. Brześć Kuj., (PL). **Towary i usługi:** drzwi metalowe, futryny do drzwi metalowe, nieelektryczne urządzenia do otwierania drzwi metalowe, okucia do drzwi metalowe, osprzęt do drzwi metalowy, płyty do drzwi metalowe, rolki, prowadnice do drzwi, zamknięcia drzwi nieelektryczne, klamki do drzwi metalowe, okna, ograniczniki do okien metalowe, okiennice metalowe, osprzęt do okien metalowy, ramy do okien metalowe, rolki, prowadnice do okien, rolety zewnętrzne metalowe, rolki, prowadnice do drzwi przesuwanych, rolki, prowadnice do okien przesuwanych, zamki obrotowe do okien metalowe, żaluzje metalowe; drzwi, płyty do drzwi niemetalowe, drzwi niemetalowe, drzwi składane niemetalowe, futryny do drzwi, futryny niemetalowe, odrzwia niemetalowe, okienne szkło, okiennice niemetalowe, okna, ramy do okna niemetalowe, okna niemetalowe, okucia, drzwi niemetalowe, rolety zewnętrzne

niemetalowe i nie z materiałów tekstylnych, szkło płaskie walcowane dla budownictwa, żaluzje niemetalowe; ochrona antykorozyjna, nadzór budowlany, informowanie o materiałach budowlanych, usługi izolacyjne, malowanie, mycie i czyszczenie okien i drzwi, pokostowanie, uszczelnianie, zabezpieczanie przed korozją okien i drzwi, zabezpieczanie przed korozją elementów okien i drzwi; klasy: 6, 19 i 37.

CC MONTAGE

137921 1998 12 18 Jarmużewski Zbigniew, Domasiewicz Halina Zakład Usług Pogrzebowych ARKADIA S.C.. Olsztyn, (PL). **Usługi:** usługi transportowe pasażerskie autobusami i samochodami, usługi transportowe zwłok, usługi transportowe towarów krajowe i zagraniczne; usługi pogrzebowe, cmentarne. organizowanie uroczystości pogrzebowych; klasy: 39 i 45.



CFE: 5.3, 24.13, 27.5

137922 1999 03 04 Weisło Marian Biuro Usług Rachunkowości i Finansów MW RAFIN. Sosnowiec, (PL). **Usługi:** doradztwo w zakresie organizacji, zarządzania i prowadzenia działalności gospodarczej, doradztwo w zakresie rachunkowości i finansowania podmiotów gospodarczych, badania w dziedzinie działalności gospodarczej, wykonywanie ekspertyz w zakresie opłacalności przedsięwzięć, opracowywanie i badanie sprawozdań finansowych, prowadzenie księgowości, doradztwo podatkowe, wycena działalności handlowej, wartości składników majątku przedsiębiorstw oraz wycena firmy; organizowanie odczytów, szkoleń i prowadzenie kursów edukacyjnych i korespondencyjnych dla podmiotów gospodarczych i indywidualnych potrzeb ludności w zakresie przygotowania do zawodu, podnoszenia kwalifikacji, nauki języków obcych, nauki jazdy oraz prowadzenie kursów specjalistycznych w celu nabycia uprawnień zawodowych; klasy: 35 i 41.



CFE: 26.4, 27.5, 29.1

Kolory znaku: niebieski, czarny, biały

137923 199903 05 ELPACT Ltd. Spółka z o.o.. Zabrze. (PL). **Towary i usługi:** komputery, komputerowe urządzenia peryferyjne, kasy rejestrujące, obwody drukowane, programy komputerowe, wagi; boazerie, deski, klepka podłogowa, parkiety, drewno budowlane, drewno użytkowe, drzwi niemetalowe, okna niemetalowe, futryny niemetalowe, listwy niemetalowe, płyty niemetalowe, podłogi, schody niemetalowe, sklejka, wykładziny niemetalowe, rynny; meble biurowe, meble kuchenne, meble pokojowe, drzwi do mebli, krzesła, kanapy, fotele, półki meblowe, regały do bibliotek, lustra; instalowanie, konserwacja oraz naprawy wyposażenia dla biur, instalowanie i naprawa urządzeń elektrycznych, wyposażanie kuchni, usługi instalacyjne wodno-kanalizacyjne, c.o. i gazowe, usługi układania boazerii i parkietów, malowanie, tapetowanie, usługi dekararskie, usługi murarskie, usługi budowlane, usługi rozbiórki budynków; klasy: 9, 19, 20 i 37.



CFE: 26.7, 27.5, 29.1

Kolory znaku: ciemnoniebieski, czerwony, biały

137924 1999 03 05 ELPACT Ltd. Spółka z o.o.. Zabrze, (PL).

Towary i usługi: boazerie, deski, klepka podłogowa, parkiety, drewno budowlane, drewno użytkowe, drzwi niemetalowe, okna niemetalowe, futryny niemetalowe, listwy niemetalowe, płyty niemetalowe, podłogi, schody niemetalowe, sklejka, wykładziny niemetalowe, rynny; meble biurowe, meble kuchenne, meble pokojowe, drzwi do mebli, krzesła, kanapy, fotele, półki meblowe, regały do bibliotek, lustra; instalowanie, konserwacja oraz naprawy wyposażenia dla biur, instalowanie i naprawa urządzeń elektrycznych, wyposażanie kuchni, usługi instalacyjne wodno-kanalizacyjne, c.o. i gazowe, usługi układania boazerii i parkietów, malowanie, tapetowanie, usługi dekararskie, usługi murarskie, usługi budowlane, usługi rozbiórki budynków; klasy: 19, 20 i 37.



CFE: 7.1, 29.1

Kolory znaku: ciemnoniebieski, czerwony, biały

137925 1999 03 05 JAN & BERG Spółka z o.o.. Bielsko-Biała, (PL). **Towary:** wina, napoje alkoholowe o niskiej zawartości alkoholu, wina gazowane i musujące; klasa 33.

BEL ROMEO

137926 1999 03 05 JAN & BERG Spółka z o.o.. Bielsko-Biała, (PL). **Towary:** wina, napoje alkoholowe o niskiej zawartości alkoholu, wina gazowane i musujące; klasa 33.

VERONESE

137927 1999 03 08 CADBURY WEDEL Sp. z o.o.. Warszawa, (PL). **Towary:** cukierki, słodycze, czekolada, wyroby czekoladowe, pieczywo cukiernicze, wafelki; klasa 30.



CFE: 3.5, 8.7, 27.5, 29.1

Kolory znaku: pomarańczowy, czerwony i odcienie, zielony, niebieski, ciemnoróżowy, granatowy, biały, brązowy, żółty

137928 1999 03 08 CADBURY WEDEL Sp. z o.o.. Warszawa, (PL). **Towary:** cukierki, słodycze, czekolada, wyroby czekoladowe, pieczywo cukiernicze, wafelki; klasa 30.



CFE: 5.13, 8.7, 9.1, 27.5, 29.1

Kolory znaku: granatowy, biały, pomarańczowy, żółty, zielony, niebieski, czerwony i odcienie, brązowy

137929 1999 03 08 CADBURY WEDEL Sp. z o.o.. Warszawa, (PL). **Towary:** cukierki, słodycze, czekolada, wyroby czekoladowe, pieczywo cukiernicze, wafelki; klasa 30.



CFE: 5.7, 8.1, 27.5, 29.1

Kolory znaku: granatowy, zielony, biały, pomarańczowy, żółty, fioletowy cieniowany, jasnobrązowy cieniowany, czerwony cieniowany

137930 1999 03 08 CADBURY WEDEL Sp. z o.o.. Warszawa, (PL). **Towary:** cukierki, słodycze, czekolada, wyroby czekoladowe, pieczywo cukiernicze, wafelki; klasa 30.



CFE: 3.7, 8.1, 27.5, 29.1

Kolory znaku: pomarańczowy cieniowany, granatowy, biały, czerwony, brązowy, żółty, beżowy

137931 1999 03 08 Pierwsz. 1999 02 05 (US). Creo Products Inc.. Burnaby, (CA). **Towary:** oprogramowanie komputerowe do wykonywania zwykłej pracy i funkcji procesora obrazów rastrowych w cyfrowych urządzeniach obrazujących stosowanych w przemyśle poligraficznym; klasa 9.

PRINERGY

137932 1999 03 05 Szymaniak Marek Przedsiębiorstwo Produkcyjno-Handlowo-Usługowe CODEX. Krzeszyce, (PL). **Towary:** produkty zbożowe, szczególnie mąka, płatki owsiane, kasza, kaszka manna, mąka kukurydziana, mąka ziemniaczana, mąka gorczycowa, makaron, muesli, płatki kukurydziane, ryż, mąka sojowa; klasa 30.

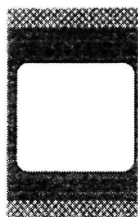


CFE: 2.3, 27.1

Kolory znaku: zielony, żółty, jasnoniebieski, biały, brązowy, jasnobrązowy, czerwony, ciemnobrązowy, niebieski

137933 1999 03 05 Szymaniak Marek Przedsiębiorstwo Produkcyjno-Handlowo-Usługowe CODEX. Krzeszyce, (PL). **Towary:** produkty zbożowe, szczególnie mąka, płatki owsiane, kasza, kaszka manna, mąka kukurydziana, mąka ziemniaczana,

mąka gorczycowa, makaron, muesli, płatki kukurydziane, ryż, mąka sojowa; klasa 30.



CFE: 26.7, 29.1

Kolory znaku: zielony, ciemnozielony, biały

137934 1999 03 05 Szymaniak Marek Przedsiębiorstwo Produkcyjno-Handlowo-Usługowe CODEX. Krzeszyce, (PL). **Towary:** produkty zbożowe, szczególnie mąka, płatki owsiane, kasza, kaszka manna, mąka kukurydziana, mąka ziemniaczana, mąka gorczycowa, makaron, muesli, płatki kukurydziane, ryż, mąka sojowa; klasa 30.



CFE: 26.7, 29.1

Kolory znaku: brązowy, ciemnobrązowy, biały

137935 1999 03 09 Miki Corporation. Tokio, (JP). **Towary:** metale szlachetne i ich stopy, wyroby z metali szlachetnych lub pokrywane nimi, wyroby jubilerskie, kamienie szlachetne, przyrządy zegarmistrzowskie i chronometryczne; klasa 14.

PALLAWHITE

137936 1999 03 08 «Restauracja Chłopskie Jadło - Anna Kaliszka Kościuszko» spółkajawna. Kraków, (PL). **Towary i usługi:** potrawy na bazie mięsa, potrawy na bazie ryb, potrawy na bazie jaj, sałatki warzywne, sałatki owocowe, warzywa gotowane, warzywa konserwowane, zupy, pasztety, krokiety, flaki, konfitury, produkty mleczne, wędliny, galaretki, pasty do kanapek, smalec, kawior, ryby morskie, ryby słodkowodne, ryby konserwowane, ziola, owoce morza: homary, krewetki, langusty, małże, ostrygi; chleb, bułki, ciasta, mąka i produkty zbożowe, sosy do sałatek, przyprawy, lody, budynie, ciasta, majonezy, potrawy na bazie mąki, wyroby cukiernicze; prowadzenie restauracji, kawiarni, barów szybkiej obsługi; klasy: 29, 30 i 43.

kasza dziedzica

137937 1999 03 08 «Restauracja Chłopskie Jadło - Anna Kaliszka Kościuszko» spółkajawna. Kraków, (PL). **Towary i usługi:** napoje alkoholowe; prowadzenie restauracji, kawiarni, barów szybkiej obsługi; klasy: 33 i 43.

gorzała z przerębli

137938 1999 03 08 «Restauracja Chłopskie Jadło - Anna Kaliszka Kościuszko» spółkajawna. Kraków, (PL). **Towary i usługi:** potrawy na bazie mięsa, potrawy na bazie ryb, potrawy na bazie jaj, sałatki warzywne, sałatki owocowe, warzywa gotowane, warzywa konserwowane, zupy, pasztety, krokiety, flaki, konfitury, produkty mleczne, wędliny, galaretki, pasty do kanapek, smalec, kawior, ryby morskie, ryby słodkowodne, ryby konserwowane,

ziola, owoce morza: homary, krewetki, langusty, małże, ostrygi; chleb, bułki, ciasta, mąka i produkty zbożowe, sosy do sałatek, przyprawy, lody, budynie, ciasta, majonezy, potrawy na bazie mąki, wyroby cukiernicze; prowadzenie restauracji, kawiarni, barów szybkiej obsługi; klasy: 29, 30 i 43.

skrzydła aniołów

137939 1999 03 08 «Restauracja Chłopskie Jadło - Anna Kaliszka Kościuszko» spółkajawna. Kraków, (PL). **Towary i usługi:** potrawy na bazie mięsa, potrawy na bazie ryb, potrawy na bazie jaj, sałatki warzywne, sałatki owocowe, warzywa gotowane, warzywa konserwowane, zupy, pasztety, krokiety, flaki, konfitury, produkty mleczne, wędliny, galaretki, pasty do kanapek, smalec, kawior, ryby morskie, ryby słodkowodne, ryby konserwowane, ziola, owoce morza: homary, krewetki, langusty, małże, ostrygi; chleb, bułki, ciasta, mąka i produkty zbożowe, sosy do sałatek, przyprawy, lody, budynie, ciasta, majonezy, potrawy na bazie mąki, wyroby cukiernicze; prowadzenie restauracji, kawiarni, barów szybkiej obsługi; klasy: 29, 30 i 43.

niecka chłopska

137940 1999 03 08 «Restauracja Chłopskie Jadło - Anna Kaliszka Kościuszko» spółkajawna. Kraków, (PL). **Towary i usługi:** potrawy na bazie mięsa, potrawy na bazie ryb, potrawy na bazie jaj, sałatki warzywne, sałatki owocowe, warzywa gotowane, warzywa konserwowane, zupy, pasztety, krokiety, flaki, konfitury, produkty mleczne, wędliny, galaretki, pasty do kanapek, smalec, kawior, ryby morskie, ryby słodkowodne, ryby konserwowane, ziola, owoce morza: homary, krewetki, langusty, małże, ostrygi; chleb, bułki, ciasta, mąka i produkty zbożowe, sosy do sałatek, przyprawy, lody, budynie, ciasta, majonezy, potrawy na bazie mąki, wyroby cukiernicze; prowadzenie restauracji, kawiarni, barów szybkiej obsługi; klasy: 29, 30 i 43.

pańskie fanaberie

137941 1998 12 30 Marketing Investment Group Sp. z o.o. Kraków, (PL). **Towary:** odzież, obuwie, nakrycia głowy; klasa 25.



CFE: 26.3, 26.4, 27.5

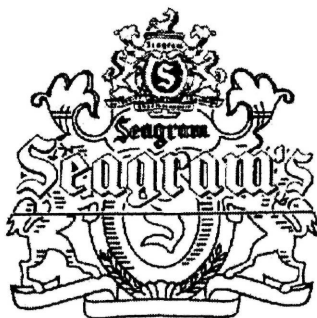
137942 1999 01 04 Kocimski Mariusz Centrala Nasienna GRASSLAND. Warszawa, (PL). **Towary:** używki, ryż, cukier, produkty przetwórstwa zbóż; nasiona zbóż, w tym traw, owoce świeże i suszone, ziarna (min. suszone, świeże, przetworzone), pasze, przyprawy; klasy: 30 i 31.



CFE: 6.7, 27.5, 29.1

Kolory znaku: biały, zielony, niebieski, bursztynowy, brązowy, czerwony, słonkowy, czarny

137943 1999 01 07 Lawrenceburg Distillers and Importers, LLC. White Plains, (US). **Towary:** piwo, wody mineralne i gazowane oraz inne napoje bezalkoholowe, napoje owocowe i soki owocowe, syropy i inne produkty do produkcji napojów; klasa 32.



CFE: 3.1, 24.1, 27.1, 27.5

137944 1999 01 20 Caterpillar Inc. (a Delaware corporation). Peoria, (US). **Towary:** okulary; klasa 9.



CFE: 26.3, 27.5

137945 1999 01 20 Pierwsz. 1998 1026(CH).NOVA Chemicals (International)S.A.. Villars-sur-Glâne, (CH). **Towary:** żywice syntetyczne, mianowicie żywice poliolefinowe nie przetworzone; żywice syntetyczne, mianowicie żywice poliolefinowe w stanie półprzetworzonym; klasy: 1 i 17.

SURPASS

137946 1999 01 19 Katowickie Zakłady Chemii Gospodarczej Pollena-Savona Spółka z o.o.. Katowice, (PL). **Towary:** perfumy, wody kolońskie, wody toaletowe, dezodoranty, preparaty przed i po goleniu, emulsje kosmetyczne, szampony, środki do pielęgnacji włosów, preparaty do kąpieli, płyny do prania, płyny do płukania, środki myjąco-czyszczące; klasa 3.

SPLENDID

137947 1999 01 19 Rys Waldemar HYDROMAR Zakład Hydrauliki Siłowej. Szamotuły, (PL). **Towary i usługi:** siłowniki hydrauliczne, pompy hydrauliczne, silniki hydrauliczne, rozdzielacze hydrauliczne i pneumatyczne, regulatory i dzielniki nateżenia przepływu, hydrostatyczne przekładnie planetarne, filtry do części maszyn i silników; naprawa i regeneracja pomp i silników hydraulicznych, naprawa i remonty generalne układów hydraulicznych pras, krawędziarek, wtryskarek, maszyn do przerobu złomu, regeneracja siłowników hydraulicznych; doradztwo i pomoc fachowa przy budowie maszyn i urządzeń z napędem hydraulicznym; klasy: 7, 37 i 42.

HYDROMAR

137948 1999 01 21 Missouri Corporation Ltd. Spółka z o.o.. Błonie, (PL). **Towary:** czasopismo; klasa 16.

afrodyta

137949 1999 01 22 ATLANTIC Spółka z o.o.. Warszawa, (PL). **Towary:** odzież, bielizna osobista, męskie spodnie, botki, pantofle domowe z naturalnych materiałów; klasa 25.

atlantic ecoline

137950 1999 01 27 INFO-EKSPERT Spółka z o.o.. Warszawa, (PL). **Towary i usługi:** programy komputerowe; książki, katalogi, czasopisma; udostępnianie baz danych informatycznych; opinie i ekspertyzy dotyczące rzeczoznawstwa samochodowego; klasy: 9, 16, 35 i 42.

INFO-EKSPERT

137951 1999 01 28 Schering-Plough Animal Health Corporation. Union, (US). **Towary:** produkty farmaceutyczne, weterynaryjne i sanitarne, substancje dietetyczne do celów leczniczych, żywność dla niemowląt, plastry, materiały opatrunkowe, materiały do plombowania zębów, woski dentystyczne, środki odkażające, środki do zwalczania robactwa, fungicydy, herbicydy; klasa 5.

COVEXIN

137952 1999 01 28 Schering-Plough Animal Health Corporation. Union, (US). **Towary:** produkty farmaceutyczne, weterynaryjne i sanitarne, substancje dietetyczne do celów leczniczych, żywność dla niemowląt, plastry, materiały opatrunkowe, materiały do plombowania zębów, woski dentystyczne, środki odkażające, środki do zwalczania robactwa, fungicydy, herbicydy; klasa 5.

COOPERS

137953 1999 01 28 Schering-Plough Animal Health Corporation. Kenilworth. (US). **Towary:** produkty farmaceutyczne, weterynaryjne i sanitarne, substancje dietetyczne do celów leczniczych, żywność dla niemowląt, plastry, materiały opatrunkowe, materiały do plombowania zębów, woski dentystyczne, środki odkażające, środki do zwalczania robactwa, fungicydy, herbicydy; klasa 5.

WARBEX

137954 1999 01 28 Curtis Computer Products, Inc.. Muscatine, (US). **Towary:** metale nieszlachetne i ich stopy, wyroby z metali nieszlachetnych nie ujęte w innych klasach, zamki metalowe, klucze, nieelektryczne kable i przewody drutowe; materiały klejące do maszyn biurowych i do zamknięć; zamknięcia nie z metali do zabezpieczania sprzętu komputerowego; klasy: 6, 16 i 20.

QUALTEC

137955 1999 02 01 PROWANA Sp. z o.o.. Nowy Janków, (PL). **Towary:** wyroby wędliniarskie; klasa 29.



CFE: 9.1, 24.1, 25.1, 25.5, 27.5, 29.1

Kolory znaku: złoty, zielony, niebieski, czerwony, biały

137956 1999 02 05 Przedsiębiorstwo Produkcyjno-Handlowo-Usługowe «GALICJANKA LTD» Spółka z o.o.. Powroźnik, (PL). **Towary i usługi:** woda mineralna dla celów leczniczych, nalewki dla celów leczniczych, woda mineralna (sole); aperitif bezalkoholowe, ekstrakty owocowe bezalkoholowe, esencje do produkcji napojów, koktajle bezalkoholowe, lemoniady, moszcz z winogron, napoje bezalkoholowe, napoje serwatkowe, nektary owocowe, pastylki do napojów musujących, piwo, produkty do wytwarzania wody gazowanej, produkty do wytwa-

rzania wody mineralnej, soki owocowe, soki warzywne, syropy do lemoniad, syropy do napojów, woda gazowana, woda mineralna, woda seclerska, woda sodowa, woda stołowa, woda litowa; usługi dystrybucji towarów, usługi dystrybucji wody, usługi dystrybucji wody gazowanej, mineralnej, sodowej, stołowej, litowej, usługi magazynowania, usługi pakowania produktów i towarów, usługi pośrednictwa transportowego, usługi składowania towarów, usługi transportowe, usługi taksówkowe, rezerwacja transportu, transport pasażerski, transport samochodami ciężarowymi, usługi turystyczne, usługi organizowania wycieczek, wynajmowanie magazynów, wynajmowanie pojazdów, wynajmowanie przyczep, wynajmowanie samochodów, wynajmowanie samochodów ciężarowych; klasy: 5, 32 i 39.



CFE: 6.1, 6.3, 27.5, 29.1

Kolory znaku: biały, jasnoniebieski, żółty, jasnobrązowy, brązowy, czarny, zielony, jasnozielony, niebieski

137957 1999 02 06 Zrzeszenia Transportu w Toruniu. Toruń, (PL). **Usługi:** usługi transportowe; klasa 39.



CFE: 4.1, 16.1, 24.1, 26.1, 26.4, 27.5, 29.1

Kolory znaku: biały, czarny, żółty, bordowy, niebieski i odcienie, beżowy

137958 1999 02 09 Echo Investment S.A., Kielce, (PL). **Usługi:** zagospodarowywanie nieruchomości, to jest organizacja i zarządzanie procesem inwestycyjnym, organizacja i zarządzanie procesem budowlanym oraz doradztwo w tym zakresie, usługi kupna i sprzedaży nieruchomości, to jest nieruchomości gruntowych, lokali mieszkalnych, biurowych i handlowych, wynajem, dzierżawa nieruchomości, to jest wynajem i dzierżawa nieruchomości gruntowych, lokali mieszkalnych, biurowych, handlowych, pośrednictwo w obrocie nieruchomościami, zarządzanie nieruchomościami, to jest zarządzanie budynkami biurowymi, handlowymi, usługowymi i mieszkalnymi, usługi finansowe: udzielanie pożyczek, pośrednictwo w udzielaniu pożyczek i kredytów, pośrednictwo i doradztwo finansowe; usługi budowlane: budownictwo ogólne: budownictwo obiektów mieszkaniowych, handlowych, biurowych, użyteczności publicznej, przemysłowych, obiektów sportowych, budowa dróg, autostrad, lotnisk, wykonywanie robót konstrukcyjnych, wykonywanie robót instalacyjnych; klasy: 35, 36 i 37.

echo
I N V E S T M E N T

CFE: 26.11, 27.5, 29.1

Kolor znaku: zielony

137959 1999 02 12 PRAXIS Spółka z o.o., Kamienna Góra, (PL). **Towary:** budynie, bułeczki słodkie, bułki, chleb, ciasta (torty), ciastka, cukier, cukierki, czekolada, drożdże, herbata, kakao, kasze spożywcze, kawa, keczup (sos), lody, majonezy, mąka spożywcza, miód, musztarda, ocet, pasztety, płatki kukurydziane, płatki owsiane, potrawy na bazie mąki, przyprawy, ryż, sosy do sałatek, sól kuchenna, wyroby cukiernicze, produkty zbożowe; esencje do produkcji napojów, napoje bezalkoholowe, napoje z soków owocowych bezalkoholowe, piwo, soki owocowe, soki warzywne (napoje), syropy do napojów, woda gazowana, woda mineralna (napoje): cygara, papierosy, tytoń, zapalki; klasy: 30, 32 i 34.

FX

137960 1999 02 12 Osiński Bogdan Przedsiębiorstwo Produkcjno-Handlowo-Usługowe CAREX. Tychy, (PL). **Towary:** kleje przemysłowe; farby, pokosty, lakiery, barwniki, bejce, środki antykorozyjne, środki impregnujące, zaprawy farbiarskie, folie metalowe i sproszkowane metale dla malarzy; klasy: 1 i 2.

INTOXOL UN/D

137961 1999 02 15 PKO/Handlowy Powszechny Towarzystwo Emerytalne S.A., Warszawa, (PL). **Usługi:** usługi finansowe i bankowe a mianowicie: usługi w zakresie transakcji finansowych, zarządzanie finansami, usługi w dziedzinie wyceny finansowej ubezpieczeń, banków i nieruchomości, usługi dotyczące operacji finansowych, usługi w zakresie lokat kapitałowych oraz zarządzania majątkiem, usługi dotyczące inwestycji kapitałowych oraz doradztwo w sprawach finansowych i usługi informacyjne dotyczące spraw finansowych, usługi ubezpieczeniowe, usługi funduszy emerytalnych, tworzenie i zarządzanie otwartym funduszem emerytalnym oraz jego reprezentowanie wobec osób trzecich, gromadzenie środków pieniężnych i ich lokowanie, z przeznaczeniem na wypłatę członkom funduszu po osiągnięciu przez nich wieku emerytalnego, doradztwo w sprawach ubezpieczeń i funduszy emerytalnych oraz usługi informacyjne dotyczące ubezpieczeń i funduszy emerytalnych; klasa 36.

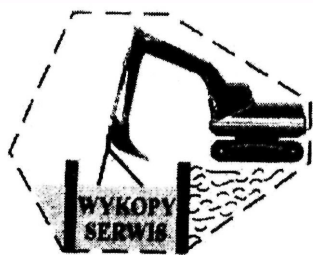
Bogdan mówi BANKOWY

137962 1999 02 24 AGORA S.A., Warszawa, (PL). **Towary i usługi:** druki, dzienniki, czasopisma, książki, kalendarze, słowniki, atlasy, encyklopedie, nuty i mapy; usługi reklamowe, w zakresie reklamy prasowej, radiowej, telewizyjnej i internetowej oraz z zastosowaniem plakatów i ulotek, prowadzenie kompleksowych kampanii reklamowych, tworzenie, wydawanie i dystrybucja materiałów promocyjno-reklamowych, także katalogów, usługi w zakresie badania rynku oraz badania opinii publicznej, usługi w zakresie agencji informacyjnych, organizowanie i obsługa wystaw w celach handlowych lub reklamowych, giełd i targów; klasy: 16 i 35.

gazeta *telewizyjna*

CFE: 26.4, 27.5

137963 1999 03 01 Przedsiębiorstwo Produkcyjno-Usługowe WYKOPY-SERWIS Spółka z o.o., Wronki, (PL). **Towary i usługi:** konstrukcje przenośne metalowe zwłaszcza do zabezpieczenia wykopów, konstrukcje metalowe budowlane; usługi związane z wypożyczaniem narzędzi i sprzętu budowlanego oraz konstrukcji przenośnych zwłaszcza do zabezpieczenia wykopów; usługi transportowe związane głównie z wynajmem środków transportu; klasy: 6, 37 i 39.



CFE: 15.1,26.5,27.5,29.1

Kolory znaku: biały, czarny, brązowy, różowy, żółty, niebieski

137964 1999 03 01 Smoleńska Stefania, Smoleński Jan
Przedsiębiorstwo Produkcyjno-Usługowe AMPOL-MEROL.
Wąbrzeźno, (PL). **Towary:** nawozy rolnicze; klasa 1.

agro-blend

137965 1999 03 03 Wydawnictwo H. Bauer Spółka z o.o..
Warszawa, (PL). **Towary:** wydawnictwa i czasopisma; klasa 16.



CFE: 1.1,4.5,29.1

Kolory znaku: czerwony, czarny, biały

137966 1999 03 03 COPYER CO.,LTD. Tokio, (JP). **Towa-
ry:** elektrostatyczne maszyny kopiujące, diazotypowe maszyny
kopiujące; klasa 9.



CFE: 26.1, 26.2, 29.1

Kolory znaku: niebieski, jasnozielony, ciemnoniebieski, jas-
noszary

137967 1999 03 03 Riunione Adriatica di Sicurta S.p.A.. Mi-
lan, (IT). **Usługi:** usługi ubezpieczeniowe, usługi finansowe i w zakre-
sie spraw monetarnych, usługi w zakresie nieruchomości; klasa 36.

RAS

137968 1999 03 03 Unilever N.V.. Rotterdam, (NL). **Towa-
ry:** lody, sorbety, mrożone wyroby cukiernicze, preparaty do przy-
gotowywania wyżej wymienionych towarów nie zawarte w innych
klasach; klasa 30.



CFE: 8.1, 26.1, 26.11, 27.5

137969 1999 03 08 «Restauracja Chłopskie Jadło - Anna Ka-
liszka Kościuszko» spółka jawna. Kraków, (PL). **Towary i usługi**
potrawy na bazie mięsa, potrawy na bazie ryb, potrawy na bazie
jaj, sałatki warzywne, sałatki owocowe, warzywa gotowane, wa-
rzywa konserwowane, zupy, paszety, krokiety, flaki, konfitury,
produkty mleczne, wędliny, galaretki, pasty do kanapek, smalec,
kawior, ryby morskie, ryby słodkowodne, ryby konserwowane,
ziola, owoce morza: homary, krewetki, langusty, małże, ostrygi;
chleb, bułki, ciasta, mąka i produkty zbożowe, sosy do sałatek,
przyprawy, lody, budynie, ciasta, majonezy, potrawy na bazie
mąki, wyroby cukiernicze; prowadzenie restauracji, kawiarni, ba-
rów szybkiej obsługi; klasy: 29, 30 i 43.

pańskie jaja

137970 1999 03 10 The Goodyear Tire & Rubber Company.
Akron, (US). **Towary:** opony; klasa 12.

DOUBLE EAGLE

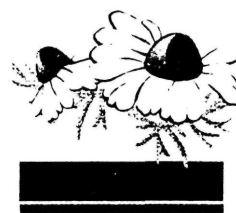
137971 1999 03 09 BEIERSDORF-LECHIA S.A.. Poznań,
(PL). **Towary:** kremy do rąk, mydła; klasa 3.



CFE: 5.1, 26.11, 29.1

Kolory znaku: seledynowy, pomarańczowy, ciemnozielony

137972 1999 03 09 BEIERSDORF-LECHIA S.A.. Poznań,
(PL). **Towary:** kremy do rąk, mydła; klasa 3.



CFE: 5.5, 26.11,29.1

Kolory znaku: biały, zielony i odcienie, pomarańczowy

137973 1999 03 09 BEIERSDORF-LECHIA S.A.. Poznań,
(PL). **Towary:** kremy do rąk, mydła; klasa 3.



CFE: 5.7, 26.11,29.1

Kolory znaku: żółty, biały, jasnozielony, ciemnozielony

137974 1999 03 10 Przybyłek Adam, Rogalewicz Marian Zakład Produkcyjno-Handlowy ADMAR S.C., Radoszewice, (PL). **Towary:** chrupki ziemniaczane, chrupki kukurydziane, płatki ziemniaczane, płatki owocowe, chrupki smakowe, draże, draże w polewie, migdały preparowane, orzeszki preparowane, orzeszki arachidowe preparowane, orzechy pistacjowe preparowane, paluszki słone, paluszki z makiem, paluszki z sezamem; klasy: 29 i 30.

arado

137975 1999 03 10 Przedsiębiorstwo EURO AQUA Spółka z o.o., Poznań, (PL). **Towary i usługi:** układy automatycznego sterowania i regulacji procesów technologicznych dla stacji uzdatniania wody i oczyszczalni ścieków; stacje uzdatniania wody dla przemysłu, obiektów użyteczności publicznej (baseny), do picia i na potrzeby gospodarcze (mieszkalnictwo), oczyszczalnie ścieków przemysłowych; wykonawstwo budowlane i nadzór techniczny w zakresie stacji uzdatniania wody, oczyszczalni ścieków oraz układów automatycznego sterowania i regulacji procesów technologicznych tych stacji; projektowanie stacji uzdatniania wody dla przemysłu, obiektów użyteczności publicznej, do picia i na potrzeby mieszkalnictwa, projektowanie oczyszczalni ścieków przemysłowych i układów sterowania i regulacji procesów technologicznych dla stacji uzdatniania wody i oczyszczalni ścieków, doradztwo techniczne; klasy: 9, 11, 37 i 42.



CFE: 27.5, 29.1

Kolory znaku: czerwony, niebieski, biały

137976 1999 03 10 ELMILK Spółka z o.o., Szczecinek, (PL). **Towary:** produkty mleczne, produkty tłuszczowe do celów spożywczych; klasa 29.

Bonette

137977 1999 03 10 ELMILK Spółka z o.o., Szczecinek, (PL). **Towary:** produkty mleczne, produkty tłuszczowe do celów spożywczych; klasa 29.

Camden

137978 1999 03 12 Przedsiębiorstwo Wielobranżowe ELMA Spółka z o.o., Warszawa, (PL). **Usługi:** serwis urządzeń mechanicznych i produkcyjnych; usługi projektowe, doradztwo techniczne, ochrona środowiska; klasy: 37 i 42.



CFE: 26.2, 27.5, 29.1

Kolory znaku: ciemnoniebieski, biały

137979 1999 03 12 Telenor Nextel AS, Oslo, (NO). **Usługi:** usługi telekomunikacyjne, mianowicie komputerowo wspomaganie transmisje informacji i obrazów, usługi łącznościowe za pośrednictwem terminali komputerowych, usługi łącznościowe za pomocą sieci światłowodowych, transmisje informacji i obrazów za pośrednictwem komputerów, usługi w zakresie transmisji faksymilowych, usługi łącznościowe za pośrednictwem telefonów, usługi telefoniczne; klasa 38.

ICANAL

137980 1999 03 11 LUBELLA SA, Lublin, (PL). **Towary:** wyroby zbożowe, makarony, mąka, kasze, płatki zbożowe, ciasto w proszku, wyroby piekarnicze, paluszki, potrawy na bazie mąki, proszki do pieczenia, sosy; klasa 30.

PASTELLA

137981 1999 03 11 Goszczyński Daniel Przedsiębiorstwo Handlowo-Usługowe GOSSO, Cesarka k/Strykowa, (PL). **Towary:** napoje alkoholowe (z wyjątkiem piwa), w tym wino, wyroby winiarskie, wina owocowe, koktajle, aperitify, napoje alkoholowe z owocami; klasa 33.



CFE: 7.1, 24.1, 26.1, 26.13, 27.5, 29.1

Kolory znaku: czarny, jasnożółty, brązowy, szary, żółto-beżowy, błękitny

137982 1999 03 11 Goszczyński Daniel Przedsiębiorstwo Handlowo-Usługowe GOSSO, Cesarka k/Strykowa, (PL). **Towary:** napoje alkoholowe (z wyjątkiem piwa), w tym wino, wyroby winiarskie, wina owocowe, koktajle, aperitify, napoje alkoholowe z owocami; klasa 33.

CZARNA PERŁA

137983 1999 03 12 Okręgowa Spółdzielnia Mleczarska, Stargard Szczeciński, (PL). **Towary:** mleko, śmietana, śmietanka, masło, maślanka, serki ziarniste typu cottage cheese, serki śmietankowe, serki termizowane, sosy na bazie jogurtu; lody spożywcze; klasy: 29 i 30.



CFE: 26.13, 27.5, 29.1

Kolory znaku: czerwony, biały, granatowy, niebieski

137984 1999 03 12 Okręgowa Spółdzielnia Mleczarska, Stargard Szczeciński, (PL). **Towary:** mleko, śmietana, śmietanka, masło, maślanka, serki ziarniste typu cottage cheese, serki śmietankowe, serki termizowane, sosy na bazie jogurtu; lody spożywcze; klasy: 29 i 30.



CFE: 7.1, 26.7, 29.1

Kolory znaku: czerwony, żółty, zielony, błękit, czarny

137985 1999 03 15 General Motors Corporation. Detroit, (US). **Towary i usługi:** silniki i motory (z wyjątkiem stosowanych w pojazdach lądowych), turbiny, łożyska, pompy, zawory, uszczelnienia olejowe, filtry, rozpylacze, paski napędowe, szczotki do prądnic, gaźniki, chłodnice do silników spalinowych, dmuchawy chłodzące, generatory elektryczne, głowice cylindrów, koła napędowe, łańcuchy napędowe, paski napędowe prądnic, prądnice, urządzenia zapłonowe, urządzenia zegarowe do instalacji zapłonowych, wtryskiwacze, tłumiki, paski dmuchaw, tłoki silnikowe, urządzenia do kontroli obrotów silnika, kompresory, pokrywy będące częściami silników; baterie i akumulatory elektryczne, aparaty radiowe i telewizyjne, magnetofony kasetowe i szpulowe, zestawy audio i części do nich, a mianowicie radia, wzmacniacze, głośniki, odtwarzacze płyt dźwiękowych, amperomierze, urządzenia ostrzegające przed kradzieżą, skrzynki połączeniowe do instalacji oświetleniowych, kable i przewody elektryczne, odłączniki obwodów, szybkościomierze, elektryczne urządzenia do otwierania drzwi, cewki elektryczne, terminale (końcówki) elektryczne i przełączniki, czujniki poziomu wody, płynu i paliwa, wskaźniki i mierniki gradientu, komputery, mikrochipy, sterowniki, termostaty, układy zapłonowe, urządzenia do lokalizacji pojazdów silnikowych, aparaty sygnalizacyjne, ostrzegające, komunikacyjne oraz części do nich, telefony i telefony komórkowe, transodbiorniki radiowe, ładowarki baterii, zasilacze elektrycznych zapalniczek i ich części; urządzenia klimatyzacyjne, do schładzania i do podgrzewania powietrza, urządzenia zapobiegające oślepieniu, lampy, żarówki, reflektory, aparaty i instalacje oświetleniowe, aparaty wentylacyjne, aparaty do odmrażania szyb oraz usuwania pary z nich, wymienniki ciepła, radiatory, kompresory; pojazdy silnikowe i ich części; pomoc w zarządzaniu działalnością gospodarczą świadczona dla dealerów samochodów i ich części, usługi reklamy w odniesieniu do przemysłu samochodowego, usługi w zakresie organizacji i zarządzania sprzedażą detaliczną pojazdów silnikowych; usługi finansowe i ubezpieczeniowe świadczone w odniesieniu do pojazdów silnikowych, usługi w zakresie kart kredytowych; konserwacja, naprawy i techniczna obsługa pojazdów silnikowych, silników oraz części i podzespołów pojazdów silnikowych; klasy: 7, 9, 11, 12, 35, 36 i 37.



CFE: 26.4, 27.5

137986 1999 03 15 E.R. Squibb & Sons, L.L.C.. Princeton, (US). **Towary:** torebki przetokowe i akcesoria do nich; klasa 10.

PROVANTA

137987 1999 03 15 Złoty Bazant, a.s.. Hurbanovo, (SK). **Towary:** piwo; klasa 32.

KELT

137988 1999 03 15 Igloo Products Corp.. Houston, (US). **Towary:** lodówki, chłodziarki i podgrzewacze na lód, żywność i napoje oraz akcesoria do nich; klasa 11.

space mate

137989 1999 03 16 Ptasieński Tadeusz. Warszawa, (PL). **Towary i usługi:** paliwa: olej grzewczy, gaz olejowy, drewno opałowe, brykiety; kotły grzewcze, piece grzewcze, piecyki, wyposażenie do pieców i kotłów grzewczych, urządzenia zasilające do kotłów grzewczych; usługi transportowe paliw i art. przemysłowych ciężarówkami i cysternami; klasy: 4, 11 i 39.

AGIS

CFE: 27.5

137990 1999 03 16 Pierwsz. 1998 09 17 (US). ALARIS Medical Systems, Inc.. San Diego, (US). **Towary:** termometry do celów medycznych, jednorazowe kapturki na termometry, czujniki (sondy) do mierzenia temperatury, statywy do termometrów, uchwyty do kapturek zabezpieczających czujniki (sondy) do mierzenia temperatury, części podstawowe i zestawy do mierzenia temperatury; klasa 10.

TURBO TEMP

137991 1999 03 15 Berggrun Marcel Firma Finansowa Orzeł czy Reszta. Siemianowice Śl., (PL). **Usługi:** pośrednictwo finansowe niekoncesjonowane; klasa 36.

orzeł czy reszta

137992 1999 03 15 Przedsiębiorstwo Budownictwa Inżynierii EKO-INŻYNIERIA Spółka z o.o. Ostrów Wlk., (PL). **Towary i usługi:** niemetalowe elementy budowlane, półfabrykaty; usługi w zakresie budowy wodociągów, ujęć wody, magistrali wodociągowych, kanalizacji, oczyszczalni ścieków, kolektorów, przepompowni, usługi inżynieryjno-budowlane, wypożyczanie sprzętu budowlanego, nadzory budowlane; klasy: 19 i 37.



CFE: 26.1, 26.2, 27.5, 29.1

Kolory znaku: niebieski, granatowy, żółty

137993 1999 03 08 Adamiak Ryszard Firma ARYS. Pabianice, (PL). **Towary:** przędza; dzianiny; odzież z tworzyw naturalnych i sztucznych; klasy: 23, 24 i 25.



CFE: 27.5, 29.1

Kolory znaku: czerwony, czarny

137994 1999 03 16 Wojciechowska Alicja PPHU ALLES. Głowno, (PL). **Towary:** bielizna osobista; klasa 25.

PANNA MŁODA

137995 1999 03 16 Wojciechowska Alicja PPHU ALLES. Głowno, (PL). **Towary:** bielizna osobista; klasa 25.

MEDIUS ALLES

137996 1999 03 16 Wojciechowska Alicja PPHU «ALLES». Głowno, (PL). **Towary:** bielizna osobista; klasa 25.

PIERWSZA KOBIECOŚĆ

137997 1999 03 17 Teluria spol. s r.o.. Skrchov, (CZ). **Towary:** bejca do drewna, farby, lakiery, lakiery do impregnacji drewna, farby i lakiery ekologiczne; klasa 2.

HYDROFIX

137998 1999 03 17 Teluria spol. s r.o.. Skrchov, (CZ). **Towary:** bejca do drewna, farby, lakiery, lakiery do impregnacji drewna, farby i lakiery ekologiczne; klasa 2.

SILET-D

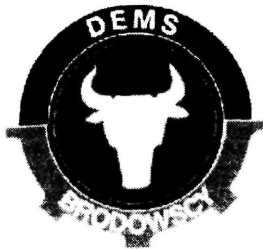
137999 1999 03 17 Teluria spol. s r.o.. Skrchov, (CZ). **Towary:** bejca do drewna, farby, lakiery, lakiery do impregnacji drewna, farby i lakiery ekologiczne; klasa 2.

TERSIL SILIKON

138000 1999 03 17 Teluria spol. s r.o.. Skrchov, (CZ). **Towary:** bejca do drewna, farby, lakiery, lakiery do impregnacji drewna, farby i lakiery ekologiczne; klasa 2.

BARLET

138001 1998 11 05 Brodowski Stanisław «AUTO DEMS». Mrągowo. (PL). **Towary i usługi:** samochody, w tym osobowe; mięso, drób, mięso konserwowane, mięso wieprzowe, szynka, wędliny, konserwy mięsne, konserwy z warzywami, pasty do kanapek, paszтет z wątróbki; stacje obsługi samochodów, obsługa pojazdów, zwłaszcza samochodów, w tym naprawa, mycie, czyszczenie, smarowanie, zabezpieczanie przed korozją; klasy: 12, 29 i 37.



CFE: 3.4, 26.1, 27.5, 29.1

Kolory znaku: biały, czerwony, zielony, czarny

138002 1998 11 05 Brodowski Stanisław «AUTO DEMS». Mrągowo. (PL). **Towary i usługi:** samochody, w tym osobowe; mięso, drób, mięso konserwowane, mięso wieprzowe, szynka, wędliny, konserwy mięsne, konserwy z warzywami, pasty do kanapek, paszтет z wątróbki; stacje obsługi samochodów, obsługa pojazdów, zwłaszcza samochodów, w tym naprawa, mycie, czyszczenie, smarowanie, zabezpieczanie przed korozją; klasy: 12, 29 i 37.

dems

138003 1999 03 17 Teluria spol. s r.o.. Skrchov, (CZ). **Towary:** bejca do drewna, farby, lakiery, lakiery do impregnacji drewna, farby i lakiery ekologiczne; klasa 2.

SADROMAL

138004 1999 03 17 Teluria spol. s r.o.. Skrchov, (CZ). **Towary:** preparaty do konserwacji dachów, cegieł, kamienia, drewna, preparaty hamujące rozwój mchów i porostów, środki chemiczne dla ogrodnictwa, środki powierzchniowo-czynne; klasa 1.

INSEKTISOL

138005 1999 03 17 Teluria spol. s r.o.. Skrchov, (CZ). **Towary:** preparaty do konserwacji dachów, cegieł, kamienia, drewna,

preparaty hamujące rozwój mchów i porostów, środki chemiczne dla ogrodnictwa, środki powierzchniowo-czynne; klasa 1.

MYKOBICID

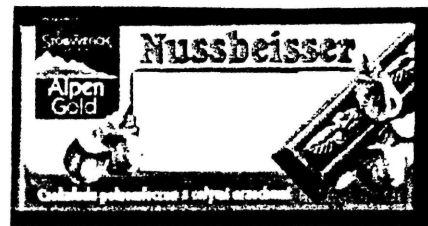
138006 1999 03 17 Teluria spol. s r.o.. Skrchov, (CZ). **Towary:** preparaty do konserwacji dachów, cegieł, kamienia, drewna, preparaty hamujące rozwój mchów i porostów, środki chemiczne dla ogrodnictwa, środki powierzchniowo-czynne; klasa 1.

TELSAL

138007 1999 03 17 Teluria spol. s r.o.. Skrchov, (CZ). **Towary:** bejca do drewna, farby, lakiery, lakiery do impregnacji drewna, farby i lakiery ekologiczne; klasa 2.

REMAL TELURIA

138008 1999 03 17 STOLLWERCK-POLSKA Spółka z o.o.. Jankowice, (PL). **Towary:** czekolada, wyroby czekoladowe; klasa 30.



Nussbeisser - czerwone okienko

CFE: 5.7, 6.1, 8.1, 25.1, 26.4, 27.5, 29.1

Kolory znaku: czerwony, ciemnobrązowy, jasnozłoty, złoty, niebieski i odcienie, jasnobrązowy, zielony, brązowy, czarny, biały

138009 1999 03 17 NORDIS Chłodnie Polskie Spółka z o.o.. Zielona Góra, (PL). **Towary:** lody spożywcze, lizaki lodowe, sorbety; klasa 30.

SZPAN

138010 1999 03 17 GRALL Spółka z o.o.. Świętochłowice, (PL). **Towary:** mięso, wędliny, drób, ryby, jaja, mleko, sery, produkty mleczne, jadalne oleje i tłuszcze, warzywa konserwowane; chleb, ciastka, słodycze, wyroby cukiernicze, herbata, kakao, kawa, makarony, produkty zbożowe; świeże owoce i warzywa, owoce cytrusowe; soki owocowe, woda mineralna, napoje bezalkoholowe; napoje alkoholowe; papierosy, zapalniczki; klasy: 29, 30, 31, 32, 33 i 34.

codzienne zakupy

138011 1999 03 17 GRALL Spółka z o.o.. Świętochłowice, (PL). **Towary:** mięso, wędliny, drób, ryby, jaja, mleko, sery, produkty mleczne, jadalne oleje i tłuszcze, warzywa konserwowane; chleb, ciastka, słodycze, wyroby cukiernicze, herbata, kakao, kawa, makarony, produkty zbożowe; świeże owoce i warzywa, owoce cytrusowe; soki owocowe, woda mineralna, napoje bezalkoholowe; napoje alkoholowe; papierosy, zapalniczki; klasy: 29, 30, 31, 32, 33 i 34.



CFE: 25.3, 26.13, 27.5, 29.1

Kolory znaku: czarny, czerwony, niebieski, żółty

138012 1999 03 17 Marucha Henryk Przedsiębiorstwo Produkcyjno-Handlowo-Usługowe VICTORY. Pabianice, (PL). **Towary:** wyroby ze skóry i lub imitacji skóry: pokrowce na sprzęt sportowy, pokrowce na odzież, pokrowce na bagaż, torby, torby alpinistyczne, torby myśliwskie, torby plażowe, torby turystyczne, teczki, aktówki, walizki, torby na zakupy; bielizna pościelowa, chorągiewki niepapierowe, pledy, ręczniki; buty, kurtki, nakrycia głowy, opaski, rękawice, skarpety, szaliki, **ubrania**, ubrania sportowe; gry i zabawki, artykuły sportowe i gimnastyczne nie ujęte w innych klasach; klasy: 18, 24, 25 i 28.



CFE: 26.1, 27.5, 29.1

Kolory znaku: czarny, szary i odcienie, czerwony, biały

138013 1999 03 19 CSL Limited. Parkville, (AU). **Towary:** produkty otrzymywane z krwi, produkty będące pochodnymi krwi, produkty otrzymywane metodami rekombinowania DNA, wszystkie powyższe produkty stosowane do leczenia hemofilii, krwi oraz krwawień; klasa 5.

AleVIate

138014 1999 03 19 Level 3 Communications, Inc.. Omaha, (US). **Usługi:** usługi z zakresu transmisji danych i mowy; klasa 38.

LEVEL 3

138015 1999 03 19 Level 3 Communications, Inc.. Omaha, (US). **Usługi:** usługi z zakresu transmisji danych i mowy; klasa 38.

Level(3)
COMMUNICATIONS

CFE: 24.17, 27.5, 27.7

138016 1999 03 19 Saguna Food- und Non-Food-Vertriebs GmbH. Bielefeld, (DE). **Towary:** środki i preparaty kosmetyczne i higieniczne; produkty i preparaty farmaceutyczne i sanitarne; klasy: 3 i 5.

SAGUNA

138017 1999 03 19 Saguna Food- und Non-Food-Vertriebs GmbH. Bielefeld, (DE). **Towary:** środki i preparaty kosmetyczne i higieniczne; produkty i preparaty farmaceutyczne i sanitarne; klasy: 3 i 5.

SILICOL GEL

138018 1999 03 19 Saguna Food- und Non-Food-Vertriebs GmbH. Bielefeld, (DE). **Towary:** środki i preparaty kosmetyczne i higieniczne; produkty i preparaty farmaceutyczne i sanitarne; klasy: 3 i 5.

SILICOL DENTAL

138019 1999 03 19 Saguna Food- und Non-Food-Vertriebs GmbH. Bielefeld, (DE). **Towary:** środki i preparaty kosmetyczne i higieniczne; produkty i preparaty farmaceutyczne i sanitarne; klasy: 3 i 5.

SILICOL SKIN

138020 1999 03 19 Saguna Food- und Non-Food-Vertriebs GmbH. Bielefeld, (DE). **Towary:** środki i preparaty kosmetyczne i higieniczne; produkty i preparaty farmaceutyczne i sanitarne; klasy: 3 i 5.



CFE: 17.2, 26.13, 27.5

138021 1999 03 19 Burger King Corporation. Miami, (US). **Towary i usługi:** hamburgery, kanapki (sandwicze), francuskie frytki, drobno krojone brązowe ziemniaki, krążki cebulowe, kawałki kurczaka, mleko; napoje bezalkoholowe; usługi restauracyjne; klasy: 29, 32 i 43.



CFE: 8.1, 26.2, 27.5

138022 1999 03 18 MELACO Spółka z o. o.. Nowa Sól, (PL). **Towary:** drzwiczki do mebli na bazie płyt MDF oklejane folią PCV, blaty stołów, półki, szuflady, elementy korpusów, listwy; klasa 20.

MELAFOL

CFE: 27.5, 29.1

Kolory znaku: biały, zielony, czarny

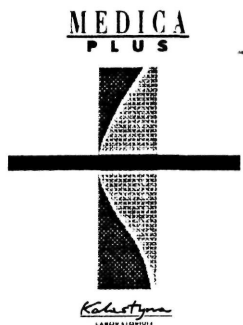
138023 1999 03 18 Jaciubek Andrzej Usługowy Zakład Ślusarski. Prymusowa Wola, (PL). **Towary:** kute, stylowe bramy, kraty, ogrodzenia, balustrady; klasa 6.

Firma JACIUBEK

CFE: 26.1, 27.5, 29.1

Kolory znaku: czerwony, czarny

138024 1999 03 19 Grzegorzewska Urszula KOLASTYNA Laboratorium. Łódź, (PL). **Towary:** kosmetyki, w tym preparaty do utrzymania czystości, **upiększania**, poprawy zapachu, ochrony i utrzymania w dobrym stanie (**pielęgnacji**) skóry twarzy, **ciała**, rak i stóp, paznokci, warg i zewnętrznych narządów płciowych, kremy, żele, toniki, mlecza i śmietanki kosmetyczne, balsamy, peelingi, maseczki, mydła i preparaty myjące, artykuły zapachowe i perfumeryjne, środki do mycia, pielęgnacji, upiększania i koloryzacji włosów, środki do czyszczenia zębów i higieny jamy ustnej; produkty farmaceutyczne, **parafarmaceutyczne** i środki kosmetyczne o działaniu leczniczym, preparaty białkowe do celów **kosmetyczno-medycznych**; klasy: 3 i 5.



CFE: 26.4, 25.5, 26.11, 27.5, 29.1

Kolory znaku: błękitny, zielony

138025 1999 03 19 Broda Bogdan «Firma Bogdan Broda» Lody. Poznań, (PL). **Towary:** lody w asortymencie rodzajowym: jedno lub wielosmakowe, paczkowane i luzem. formowane wielokształtowo, lody na patyku; klasa 30.

kobra

138026 1999 03 19 AGROPHARM Spółka Akcyjna. Tuszyn, (PL). **Towary:** kremy do rąk; klasa 3.

AGROSAN

138027 1999 03 19 Samotyj Zbigniew SAMO-POL Przedsiębiorstwo Wielobranżowe. Wrocław, (PL). **Towary:** gry planszowe; klasa 28.

ORTOGRAFIA I GRAMATYKA DLA SMYKA

138028 1999 03 20 «TIM» Spółka Akcyjna. Bielsko-Biała, (PL). **Towary i usługi:** napoje alkoholowe, wino; prowadzenie restauracji, baru, kawiarni, winiarni; klasy: 33 i 43.



CFE: 2.1, 9.7, 26.1, 27.5, 29.1

Kolory znaku: ciemnozielony, wiśniowy, biały

138029 1999 03 22 Towarzystwo Przyjaciół Dzieci. Warszawa, (PL). **Usługi:** prowadzenie edukacji pedagogicznej osób dorosłych i dzieci, organizacja i prowadzenie: kursów, zjazdów, kongresów, seminariów i sympozjów, organizacja i prowadzenie obozów i placówek wypoczynkowych, wakacyjnych dla rozrywki i zabawy, organizacja i prowadzenie świetlic i przedszkoli dla dzieci, usługi wydawnicze, prowadzenie pracowni i poradni specjalistycznych dla dzieci i rodziców; organizowanie i prowadzenie obozów i placówek wypoczynkowych, wakacyjnych w zakresie zakwaterowania i wyżywienia, organizowanie i prowadzenie rodzinnych domów dziecka, organizowanie i prowadzenie domów wczasowych dla dzieci; organizowanie i prowadzenie obozów i placówek wypoczynkowo-rehabilitacyjnych i opiekuńczych dla dzieci, organizacja i prowadzenie placówek opiekuńczo-wychowawczych i rehabilitacyjnych dla dzieci, organizacja i prowadzenie opieki medycznej dla dzieci; klasy: 41, 43 i 44.

TOWARZYSTWO PRZYJACIÓŁ DZIECI

CFE: 27.5, 29.1

Kolor znaku: niebieski

138030 1999 03 22 Towarzystwo Przyjaciół Dzieci. Warszawa, (PL). **Usługi:** prowadzenie edukacji pedagogicznej osób dorosłych i dzieci, organizacja i prowadzenie: kursów, zjazdów, kongresów, seminariów i sympozjów, organizacja i prowadzenie obozów i placówek wypoczynkowych, wakacyjnych dla rozrywki i zabawy, organizacja i prowadzenie świetlic i przedszkoli dla dzieci, usługi wydawnicze, prowadzenie pracowni i poradni specjalistycznych dla dzieci i rodziców; organizowanie i prowadzenie obozów i placówek wypoczynkowych, wakacyjnych w zakresie zakwaterowania i wyżywienia, organizowanie i prowadzenie rodzinnych domów dziecka, organizowanie i prowadzenie domów wczasowych dla dzieci; organizowanie i prowadzenie obozów i placówek wypoczynkowo-rehabilitacyjnych i opiekuńczych dla dzieci, organizacja i prowadzenie placówek opiekuńczo-wychowawczych i rehabilitacyjnych dla dzieci, organizacja i prowadzenie opieki medycznej dla dzieci; klasy: 41, 43 i 44.



CFE: 2.9, 26.1, 27.5, 29.1

Kolory znaku: biały, granatowy, złoty

138031 1999 03 22 KAMIS - PRZYPRAWY S.A.. Stefano, (PL). **Towary:** sosy do sałat, oleje jadalne, soki warzywne do przyrządzania potraw; ocet, sosy, dressingi, przyprawy w płynie, sos pikantny sojowy; wody mineralne, gazowane, napoje bezalkoholowe, syropy, preparaty do przygotowywania napojów, napoje owocowe, soki owocowe, ekstrakty owocowe bezalkoholowe; klasy: 29, 30 i 32.



CFE: 19.7, 27.5

138032 1999 03 22 Olympia International Holdings Ltd., Tortola, (VG). **Towary:** materiały fotograficzne do wywoływania i utrwalania; materiały do wywoływania i utrwalania stosowane do kopiarek; maszyny liczące, elektroniczne kalkulatory, maszyny do przetwarzania danych i składające się z nich urządzenia, urządzenia peryferyjne do urządzeń do przetwarzania danych, w tym urządzenia wejścia i wyjścia oraz urządzenia pamięciowe i ich części, urządzenia do gromadzenia i rejestracji danych, urządzenia do kompilacji danych, analizatory i czytniki znaków, sprzęt i urządzenia do transmisji danych, telefoniczne automaty zgłoszeniowe, urządzenia do kopiowania i ich części; maszyny do pisania, taśmy barwiące; klasy: 1, 2, 9 i 16.



CFE: 26.1, 27.5

138033 1999 03 22 Spedycja Polska - SPEDPOL Spółka z o.o.. Warszawa, (PL). Usługi: świadczenie usług w zakresie transportu i spedycji; klasa 39.



CFE: 26.11, 27.5

138034 1999 03 22 Spedycja Polska - SPEDPOL Spółka z o.o.. Warszawa, (PL). Usługi: świadczenie usług w zakresie transportu i spedycji; klasa 39.



CFE: 26.11, 27.5, 29.1

Kolory znaku: czarny, biały, pomarańczowy, czerwony

138035 1999 03 22 Spedycja Polska - SPEDPOL Spółka z o.o.. Warszawa, (PL). Usługi: świadczenie usług w zakresie transportu i spedycji; klasa 39.



CFE: 26.11, 27.5

138036 1999 03 22 Spedycja Polska - SPEDPOL Spółka z o.o.. Warszawa, (PL). Usługi: świadczenie usług w zakresie transportu i spedycji; klasa 39.



Na czas. Na miejsce. Na pewno.

CFE: 26.11, 27.5, 29.1

Kolory znaku: biały, czarny, czerwony, pomarańczowy

138037 1999 03 22 Spedycja Polska - SPEDPOL Spółka z o.o.. Warszawa, (PL). Usługi: świadczenie usług w zakresie transportu i spedycji; klasa 39.



Na czas. Na miejsce. Na pewno.

CFE: 26.11, 27.5

138038 1999 03 22 Spedycja Polska - SPEDPOL Spółka z o.o.. Warszawa, (PL). Usługi: świadczenie usług w zakresie transportu i spedycji; klasa 39.



CFE: 26.11, 27.5, 29.11

Kolory znaku: biały, czarny, czerwony, pomarańczowy

138039 1999 03 22 Spedycja Polska - SPEDPOL Spółka z o.o.. Warszawa, (PL). Usługi: świadczenie usług w zakresie transportu i spedycji; klasa 39.



CFE: 26.11, 27.5

138040 199903 22 Spedycja Polska - SPEDPOL Spółka z o.o.. Warszawa, (PL). Usługi: świadczenie usług w zakresie transportu i spedycji; klasa 39.



CFE: 26.11, 27.5, 29.1

Kolory znaku: biały, czarny, czerwony, pomarańczowy

138041 1999 03 22 Calgon Carbon Corporation. Pittsburgh, (US). **Towary:** węgiel aktywny do oczyszczania wody w postaci ziarnistej; klasa 1.

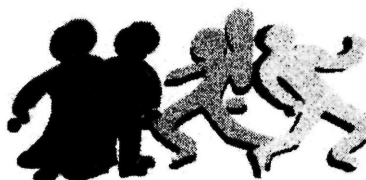
FILTRASORB

CFE: 27.5

138042 199903 23 Er-Tur 1 Spółka z o.o.. Janki, (PL). **Towary:** wyroby dziewiarskie, wyroby konfekcyjne, obuwie sportowe; klasa 25.

c.a.s.

138043 1999 02 23 Miednik Eugeniusz Biuro Turystyki Szkolnej «EUROTRAMPING». Opole, (PL). **Usługi:** usługi transportowe i magazynowania: organizowanie przejazdów turystycznych; klasa 39.



CFE: 2.5, 29.1

Kolory znaku: biały, czerwony, niebieski, różowy, żółty, czarny

138044 1999 03 24 Plak Leszek Agencja Wydawniczo-Poligraficzna PLACET. Warszawa, (PL). **Towary i usługi:** afisze, akcydensy, biuletyny, broszury, czasopisma; dzienniki, informatory, kalendarze, karty, książki, katalogi handlowe, opakowania drukowane, plakaty, wydawnictwa periodyczne i nieperiodyczne, zeszyty; usługi drukarskie - poligraficzne, skanowanie; klasy: 16 i 40.



CFE: 26.1, 27.5

138045 1999 03 24 MISSOURI CORPORATION Ltd. Spółka z o.o.. Błonie, (PL). **Towary:** czasopismo; klasa 16.

sex live

138046 1999 03 24 Warszawskie Zakłady Zielarskie HERBAPOL. Pruszków, (PL). **Towary:** kosmetyki ziołowe; klasa 3.

CALENFA

138047 1999 03 24 Warszawskie Zakłady Zielarskie HERBAPOL. Pruszków, (PL). **Towary:** pasta do zębów ziołowa; klasa 3.

HERBADONT

138048 1999 03 24 Warszawskie Zakłady Zielarskie HERBAPOL. Pruszków, (PL). **Towary:** leczniczy granulaty ziołowy; klasa 5.

NEONORMACOL

138049 1999 03 24 BUK Limited. Bury St Edmunds, (GB). **Towary:** meble, inne niż regały, krzesła, ławki, stołki, sofy, stoły, biurka oraz stojaki i wieszaki na kapelusze i na okrycia wierzchnie, elementy i osprzęt do mebli nie zawarte w innych klasach; klasa 20.

BUK

138050 1999 03 24 Metro SB-Handels AG. Baar, (CH). **Towary:** odzież, nakrycia głowy; klasa 25.



CFE: 26.1, 26.3, 26.4, 27.5

138051 1999 03 23 SUMTECH Spółka Akcyjna. Tarnów, (PL). **Towary:** przyłącza elektryczne niskich napięć, rozdzielcze szafy kablowe, rozdzielnice skrzynkowe, wyposażenie rozdzielnic niskiego napięcia, urządzenia do zabezpieczeń obwodów elektrycznych niskiego napięcia, przełączniki automatyczne, regulatory temperatury i oświetlenia do obwodów elektrycznych, elementy układy do ochrony przed przepięciami, piorunochrony i materiały odgromowe, odgromniki do ochrony odgromowej, części i osprzęt do wszystkich wymienionych towarów; klasa 9.



CFE: 26.1, 27.5, 29.1

Kolory znaku: niebieski, biały

138052 1999 03 24 Desput Marian, Łakoma Bogusław Firma Handlowo-Usługowo-Produkcyjna DES S.C.. Bochnia, (FL). **Towary:** osprzęt metalowy do drzwi, armatura do przewodów metalowa, bariery ochronne, boazeria metalowa, bramy metalowe, breloki do kluczy, łańcuchy dla bydła, dachówka metalowa, deflektory kominowe metalowe, drabinki metalowe, drobnica żelazna, osprzęt do drzwi metalowy, futryny metalowe, galki metalowe, gwoździe, gwoździe z szeroką główką, gzymsy metalowe, haki, kajdanki, kapsle metalowe, kapsle do butelek niemetalowe, kasety pancerne, kasety metalowe, kasy pancerne, klamki, klamry metalowe, klucze, kłódki, kolanka do rur metalowe, kołki do ścian metalowe, kosze metalowe, kraty metalowe, litery i cyfry z metali, lufciki, okienka metalowe, nakrętki metalowe, napinacze drutów metalowych, narożniki metalowe w budownictwie, nity metalowe, ogniwa łańcuchów, ograniczniki do drzw i metalowe, ograniczniki do okien metalowe, ogrodzenia metalowe, okucia drzwiowe, okucia okienne, metalowe pojemniki do ciepłego paliwa, przewodnice do drzwi przesuwanych, rygle do zasuw okiennych, rynny metalowe, siatki metalowe, skrzynki metalowe, skrzynki na listy metalowe, sprzężyny metalowe, sprzączki z metali nieszlachetnych, sufity metalowe, sworznie, śruby metalowe, uchwyty do przemieszczania przedmiotów, wiązadła metalowe, zamki do toreb metalowe, zawiasy, złączki rur metalowe; armatura do przewodów niemetalowa, osłony do rur niemetalowe, złączki rur niemetalowe; osprzęt do drzwi niemetalowy, haki do ubrań niemetalowe, haki do zasłon, kapsle do butelek niemetalowe, kołki do ścian niemetalowe, kołki niemetalowe, korki do butelek, kosze niemetalowe, kółka do zasłon, kółka samonastawne do mebli niemetalowe, nakrętki niemetalowe, nawijarki do węży giętkich, nity niemetalowe, osprzęt do okien niemetalowy, osprzęt do drzwi niemetalowy, osprzęt do mebli niemetalowy, opakowania do butelek, oprawy szczotek, paliki namiotowe niemetalowe, pojemniki niemetalowe, rolki do zasłon, rynny dachowe niemetalowe, śruby niemetalowe, wieszaki na ubrania niemetalowe, wieszaki na zasłony, zamki do pojazdów niemetalowe, zapinki do pościeli, zatrzaski drzwiowe niemetalowe, zawiasy niemetalowe, zaciski do kabli niemetalowe, zaciski do rur i kabli z tworzyw sztucznych; klasy: 6, 17 i 20.

"DES"

CFE: 24.17,27.5

138053 1999 03 24 EL AND A Zakład Produkcji Środków Farmaceutycznych B.KAZUB. A.ORŁOWSKI Spółka Jawna. Rozprza, (PL). **Towary:** herbata z ziół, herbatki ziołowo-owocowe typu fix, krople nasercowe, leki przeciwzaparciove ziołowe, mieszanki ziołowe typu fix, preparaty dermatologiczne w płynie, preparaty galenowe, preparaty na porost włosów, preparaty przeciwbólowe w płynie, dermatologiczne, preparaty przeciw opryszczce, preparaty przeciw trądzikowi, preparaty przeciw wypadaniu włosów, preparaty stomatologiczne w płynie, zioła proste typu fix, zioła proste sypkie; klasa 5.



CFE: 27.5, 29.1

Kolory znaku: żółty i odcienie, czerwony i odcienie

138054 1999 03 24 EL AND A Zakład Produkcji Środków Farmaceutycznych B.Kazub, A.Orłowski Spółka Jawna. Rozprza, (PL). **Towary:** herbata z ziół, herbatki ziołowo-owocowe typu fix, krople nasercowe, leki przeciwzaparciove ziołowe, mieszanki ziołowe typu fix, preparaty dermatologiczne w płynie, preparaty galenowe, preparaty na porost włosów, preparaty przeciwbólowe w płynie, dermatologiczne, preparaty przeciw opryszczce, preparaty przeciw trądzikowi, preparaty przeciw wypadaniu włosów.

preparaty stomatologiczne w płynie, ziola proste typu fix, ziola proste sypkie; klasa 5.



CFE: 2.3, 6.3, 26.1, 29.1

Kolory znaku: żółto-różowy, jasnożółty, jasnoniebieski, żółto-szary, biały, jasnobłękitny, błękitny, ciemnobłękitny, żółty

138055 1999 03 26 UNICOM BOLS GROUP Spółka z o.a. Oborniki Wielkopolskie, (PL). **Towary:** wyroby alkoholowe; klasa 33.



CFE: 19.7

138056 1999 03 30 LCN Apparel, Inc.. Nowy Jork, (US). **Towary:** odzież, obuwie, nakrycia głowy; klasa 25.

WILLIE ESCO

138057 1999 03 30 PODRA VKA Prehrambena industry a. Koprivnica, (HR). **Towary:** konserwowane, suszone i gotowane warzywa, solone, marynowane warzywa, zupy i przetwory do przygotowywania zup i zup warzywnych, koncentraty przetworów i koncentraty rosółowe; sosy (z wyjątkiem sosów do sałatek, tzw. dressingów), przyprawy, przyprawy ziołowe i korzenne, dodatki do żywności, sól warzywna do gotowania; klasy: 29 i 30.



CFE: 2.1, 5.3, 5.9, 26.1, 27.5, 29.1

Kolory znaku: niebieski, biały, czerwony, zielony, łososiowy, pomarańczowy, rudy, brązowy

138058 1999 03 29 Gurbowicz-Groń Jadwiga Firma Handlowo-Usługowa EKSPRES. Nowy Sącz, (PL). **Towary:** woda mineralna; klasa 32.

JAWORZYNA

CFE: 27.5

138059 1999 03 29 Dolnośląskie Wytwórnice Pasz DOLPASZ S.A.. Wrocław, (PL). **Towary:** opakowania na jaja; klasa 16.



CFE: 2.9, 8.7, 26.1, 27.5

138060 1999 03 29 Fundacja PARTNERSTWO DLA ŚRODOWISKA. Kraków, (PL). **Usługi:** fotokopiowanie, prowadzenie agencji importowo-eksportowej, doradztwo w zakresie o prowadzenia działalności gospodarczej, prowadzenie agencji informacji, wykonywanie badań w zakresie działalności gospodarczej, doradztwo w zakresie organizowania i kierowania działalnością gospodarczą, pomoc w zakresie prowadzenia działalności gospodarczej, służba informacyjna, organizowanie wystaw; analizy finansowe, usługi finansowe, zarządzanie finansami; organizacja szkoleń, sympozjów, konferencji, kongresów, publikacja tekstów innych niż reklamowe, usługi edukacyjne, nauczanie, publikowane książek, edycja tekstów, publikacja tekstów, tłumaczenia; wykonywanie badań i analiz technicznych, doradztwo techniczne, doradztwo w zakresie oprogramowania i dostarczania oprogramowania, doradztwo w zakresie sprzętu komputerowego; klasy: 35, 36, 41 i 42.



CFE: 3.7, 3.9, 26.4, 27.5, 29.1

Kolory znaku: czarny, niebieski, zielony, żółty

138061 1999 03 29 Fundacja PARTNERSTWO DLA ŚRODOWISKA. Kraków, (PL). **Usługi:** fotokopiowanie, prowadzenie agencji importowo-eksportowej, doradztwo w zakresie o prowadzenia działalności gospodarczej, prowadzenie agencji informacji, wykonywanie badań w zakresie działalności gospodarczej, doradztwo w zakresie organizowania i kierowania działalnością gospodarczą, pomoc w zakresie prowadzenia działalności gospodarczej, służba informacyjna, organizowanie wystaw; analizy finansowe, usługi finansowe, zarządzanie finansami; organizacja szkoleń, sympozjów, konferencji, kongresów, publikacja tekstów innych niż reklamowe, usługi edukacyjne, nauczanie, publikowane książek, edycja tekstów, publikacja tekstów, tłumaczenia; wykonywanie badań i analiz technicznych, doradztwo techniczne, doradztwo w zakresie oprogramowania i dostarczania oprogramowania, doradztwo w zakresie sprzętu komputerowego; klasy: 35, 36, 41 i 42.



CFE: 26.4, 26.11, 27.5, 29.1

Kolory znaku: zielony, biały

138062 1999 03 31 BEST MARKETING PROMOTION AGENCY Spółka z o. o.. Warszawa, (PL). **Usługi:** reklamowe wynajmowanie powierzchni; klasa 35.



CFE: 2.1, 22.5, 26.4, 27.5, 29.1

Kolory znaku: żółty, czarny

138063 1999 03 31 BEST MARKETING PROMOTION AGENCY Spółka z o. o.. Warszawa, (PL). **Usługi:** reklamowe wynajmowanie powierzchni; klasa 35.



BEST
MARKETING & PROMOTION AGENCY

CFE: 2.1, 22.5, 26.4, 27.5, 29.1

Kolory znaku: żółty, czarny

138064 1999 03 30 Górnos Śląskie Centrum Kultury. Katowice, (PL). **Towary i usługi:** afisze, albumy, bilety, broszury, czasopisma, okładki na dokumenty, druki, katalogi, książki, prospekty, periodyki, torby do pakowania z papieru lub tworzyw sztucznych; zarządzanie działalnością artystyczną, edycja tekstów, organizowanie wystaw w celach handlowych lub reklamowych, reklamy wizualne, wynajmowanie powierzchni i miejsc na cele reklamowe, badania rynku w zakresie kultury; wyceny dzieł sztuki, wynajmowanie pomieszczeń; usługi informacji o imprezach rozrywkowych, organizowanie i prowadzenie konferencji, kongresów, sympozjów, seminariów, zjazdów, organizowanie konkursów edukacyjnych lub rozrywkowych, publikowanie książek, organizowanie wystaw muzealnych, organizowanie spektakli, organizowanie wystaw w celach kulturalnych lub edukacyjnych, wypożyczanie oprawy oświetleniowej do dekoracji teatralnych lub koncertów, wypożyczanie projektorów i sprzętu kinematograficznego, wypożyczanie sprzętu audio, organizowanie i prowadzenie pracowni specjalistycznych, produkcja filmów, publikowanie tekstów innych niż reklamowe, usługi rezerwacji miejsc na widowiska; klasy: 16, 35, 36 i 41.



CFE: 26.4, 27.5

Kolory znaku: czarny, biały

138065 1999 03 30 Tomczak Paweł TOMGRAF Usługi Poligraficzne. Łódź, (PL). **Usługi:** usługi poligraficzne; klasa 40.



CFE: 26.4, 27.5, 29.1

Kolory znaku: niebieski, żółty, czerwony

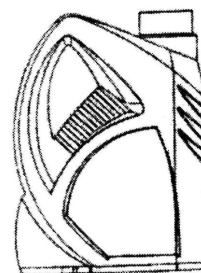
138066 1999 03 30 Spółdzielnia Mleczarska MLECZWART. Wartkowiec, (PL). **Towary:** mleko, napoje mleczne, kefir, jogurty, sery, masło, mleczne produkty; klasa 29.



CFE: 27.5, 29.1

Kolory znaku: żółty, czerwony

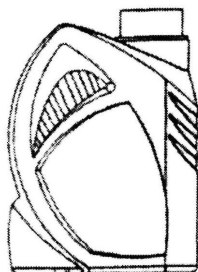
138067 2000 02 04 Rafineria Gdańska S.A.. Gdańsk, (PL). **Towary:** płyny hamulcowe, płyny hydrauliczne, płyny do chłodnic samochodowych, środki do konserwacji listew i uszczelek z gumy i tworzyw sztucznych, środki antyroszeniowe; preparaty pielęgnacyjne do samochodów: szampony samochodowe, płyny do mycia wszystkich rodzajów silników, płyny do mycia szyb, płyny do czyszczenia tapicerki, płyny do mycia felg, płyny do spryskiwaczy, środki antykorozyjne do usuwania rdzy, środki odmrażające do szyb, środki odmrażające do zamków samochodowych; oleje do silników benzynowych i wysokoprężnych mineralne, półsyntetyczne, syntetyczne, oleje przekładniowe, oleje hydrauliczne, oleje hydrauliczno-przekładniowe, oleje specjalne; urządzenia odmrażające do zamków; klasy: 1, 3, 4 i 11.



CFE: 19.1, 19.7

138068 2000 02 04 Rafineria Gdańska S.A.. Gdańsk, (PL). **Towary:** płyny hamulcowe, płyny hydrauliczne, płyny do chłodnic samochodowych, środki do konserwacji listew i uszczelek z gumy i tworzyw sztucznych, środki antyroszeniowe; preparaty pielęgnacyjne do samochodów: szampony samochodowe, płyny

do mycia wszystkich rodzajów silników, płyny do mycia szyb, płyny do czyszczenia tapicerki, płyny do mycia felg, płyny do spryskiwaczy, środki antykorozyjne do usuwania rdzy, środki odmrażające do szyb, środki odmrażające do zamków samochodowych; oleje do silników benzynowych i wysokoprężnych mineralne, półsyntetyczne, syntetyczne, oleje przekładniowe, oleje hydrauliczne, oleje hydrauliczno-przekładniowe, oleje specjalne; urządzenia odmrażające do zamków; klasy: 1, 3, 4 i 11.



CFE: 19.1, 19.7

138069 2000 08 08 Floryński Czesław Marian FHUP-FLORIAN. Kraków, (PL). **Usługi:** usługi w zakresie reklamy, opracowanie materiałów reklamowych, rozpowszechnianie materiałów reklamowych i ogłoszeń, projektowanie materiałów reklamowych i ogłoszeń; organizowanie podróży i wycieczek, pośrednictwo w usługach turystycznych, pośrednictwo w rezerwacji miejsc w ośrodkach transportu krajowego i międzynarodowego; usługi poligraficzne, druk offsetowy i litograficzny; usługi hotelarskie i gastronomiczne, restauracje, kawiarnie, sporządzanie i dostarczanie posiłków, rezerwacja miejsc w hotelach i pensjonatach; klasy: 35, 39, 40 i 43.

Florian

CFE: 27.5, 29.1

Kolor znaku: niebieski

138070 2000 08 12 Ogiński Michał Wytwórnia Artykułów Farmaceutycznych i Kosmetycznych EMO. Ksawerów k. Łodzi, (PL). **Towary:** produkty farmaceutyczne, weterynaryjne i higieniczne; klasa 5.

emochol

138071 1999 03 31 MASPEX WADOWICE Spółka z o.o.. Wadowice, (PL). **Towary:** czekolada, napoje na bazie czekolady, herbata, kakao, napoje na bazie kakao, kawa, napoje na bazie kawy, kawa cappuccino; napoje bezalkoholowe, koncentraty napojów spożywczych; klasy: 30 i 32.



CFE: 8.1, 11.3, 27.5, 29.1

Kolor znaku: ceglasto-czerwony, czerwony, czarny, żółty, biały, pomarańczowy, ciemnobrązowy

138072 1999 03 31 MASPEX WADOWICE Spółka z o.o.. Wadowice, (PL). **Towary:** czekolada, napoje na bazie czekolady, herbata, kakao, napoje na bazie kakao, kawa, napoje na bazie kawy, kawa cappuccino; napoje bezalkoholowe, koncentraty napojów spożywczych; klasy: 30 i 32.



CFE: 8.1, 11.3, 27.5, 29.1

Kolorы znaku: ciemnogranatowy, jasnogranatowy, czarny, żółty, biały, pomarańczowy, brązowy, jasnobrązowy

138073 1999 03 31 MASPEX WADOWICE Spółka z o.o.. Wadowice, (PL). **Towary:** czekolada, napoje na bazie czekolady, herbata, kakao, napoje na bazie kakao, kawa, napoje na bazie kawy, kawa cappuccino; napoje bezalkoholowe, koncentraty napojów spożywczych; klasy: 30 i 32.



CFE: 8.1, 11.3, 27.5, 29.1

Kolorы znaku: ciemnożółty, jasnożółty, czarny, żółty, biały, pomarańczowy, żółto-zielony

138074 1999 03 31 MASPEX WADOWICE Spółka z o.o.. Wadowice, (PL). **Towary:** czekolada, napoje na bazie czekolady, herbata, kakao, napoje na bazie kakao, kawa, napoje na bazie kawy, kawa cappuccino; napoje bezalkoholowe, koncentraty napojów spożywczych; klasy: 30 i 32.



CFE: 11.3, 18.4, 27.5, 29.1

Kolorы znaku: ciemnoczerwony, jasnoczerwony, czarny, żółty, biały, pomarańczowy, brązowy

138075 1999 04 01 Kabushiki Kaisha Yaskawa Denki. Fukuoka, (JP). **Towary:** alternatory, manipulatory automatyczne, uchwyty do obrabiarek, miechy (maszyny), maszyny dmuchające do wydmuchiwania pyłu, maszyny dmuchające do kompresji, wydmuchiwanie i transportu gazów, maszyny dmuchające do kompresji, odsysania i przenoszenia ziarna, maszyny introligatorskie

oraz maszyny przemysłowe, szczotki do prądnic prądu stałego, szczotki sterowane elektrycznie, maszyny do malowania, mechanizmy sterownicze do maszyn, silników elektrycznych i silników, generatory prądu, elektrycznie sterowane urządzenia do wykreślenia wzorów firan, dynamo, generatory elektryczności, maszyny do wyciągania, podnośniki, aparaty do obróbki, silniki elektryczne inne niż do pojazdów lądowych, maszyny do pakowania, maszyny do malowania, roboty, maszyny drukarskie rotacyjne, koła do ostrzenia (części maszyn), nożyce elektryczne, sterowane mechanicznie narzędzia ręczne, aparaty do mycia, elektryczne maszyny spawające, maszyny do owijania, maszyny elektromechaniczne stosowane w przemyśle chemicznym, awaryjne źródła energii elektrycznej, maszyny myjące pod wysokim ciśnieniem, elektryczne maszyny stosowane w kuchni, wstrząsarki stosowane w przemyśle; klasa 7.

MOTOMAN

CFE: 27.5

138076 2000 08 16 Przedsiębiorstwo Energetyczne Systemy Ciepłownicze S.A., Częstochowa, (PL). **Towary i usługi:** paliwa, brykiety z materiałów pędnych, drewno opałowe, gaz, olej, koks, olej napędowy, węgiel; urządzenia regulujące i kontrolujące ciepło, pompy do paliw, tablice rozdzielcze, tablice sterownicze, sieci elektryczne, wskaźniki ciśnieniowe, wskaźniki temperaturowe, detektory, wyłączniki samoczynne i zdalnie kierowane, wyłączniki, urządzenia zabezpieczające przed wypadkami, urządzenia do zdalnego sterowania; armatura do urządzeń i instalacji grzewczych oraz hydraulicznych, zasobniki ciepła, wymienniki ciepła, dmuchawy, elementy grzejne, kotły grzewcze, kanały kominowe do kanałów grzewczych, instalacje grzewcze, oszczędzające paliwa, instalacje do wytwarzania pary, piece grzewcze, urządzenia do podgrzewania wody, zasobniki ciepła i pary, zawory na przewodach; usługi w zakresie wynajmowania i dzierżawienia nieruchomości, doradztwo finansowe; usługi w zakresie wypożyczenia sprzętu, usługi w zakresie wykonywania podłączeń sieci ciepłowniczych i hydraulicznych, usługi w zakresie eksploatacji, konserwacji i remontów urządzeń oraz sieci ciepłowniczych i hydraulicznych, usługi w zakresie budowy i wyposażania kotłowni oraz napraw, usługi w zakresie wykonywania robót izolacyjnych, instalacji hydraulicznych, instalacji budowlanych, wykonywanie robót z zakresu budownictwa i inżynierii lądowej; usługi w zakresie wynajmowania środków transportu, usługi w zakresie dystrybucji i obrotu energią cieplną, gorącą wodą oraz parą; wytwarzanie ciepła i przesyłanie energii cieplnej, usługi w zakresie pozyskiwania i przetwarzania surowców wtórnych, odpadów i złomu; usługi w zakresie projektowania urządzeń i sieci ciepłowniczych oraz instalacji hydraulicznych, usługi w zakresie bilansowania potrzeb i prognozowania rozwoju oraz zapotrzebowania na energię cieplną i wodę, usługi w zakresie eksploatacji urządzeń ciepłowniczych, sporządzanie planów zaopatrzenia w ciepło i utrzymanie zapasów paliw w celu zapewnienia ciągłości dostarczanej energii gminom, prace badawczo-rozwojowe w zakresie zaopatrzenia w gorącą wodę i parę wodną w zakresie architektury, wykonywanie analiz technicznych, doradztwo techniczne; klasy: 4, 9, 11, 36, 37, 39, 40 i 42.



CFE: 27.5, 29.1

Kolory znaku: fioletowy, czerwony, czarny, biały

138077 2000 08 16 Przedsiębiorstwo Energetyczne Systemy Ciepłownicze S.A., Częstochowa, (PL). **Towary i usługi:** paliwa,

brykiety z materiałów pędnych, drewno opałowe, gaz, olej, koks, olej napędowy, węgiel; urządzenia regulujące i kontrolujące ciepło, pompy do paliw, tablice rozdzielcze, tablice sterownicze, sieci elektryczne, wskaźniki ciśnieniowe, wskaźniki temperaturowe, detektory, wyłączniki samoczynne i zdalnie kierowane, wyłączniki, urządzenia zabezpieczające przed wypadkami, urządzenia do zdalnego sterowania; armatura do urządzeń i instalacji grzewczych oraz hydraulicznych, zasobniki ciepła, wymienniki ciepła, dmuchawy, elementy grzejne, kotły grzewcze, kanały kominowe do kanałów grzewczych, instalacje grzewcze, oszczędzające paliwa, instalacje do wytwarzania pary, piece grzewcze, urządzenia do podgrzewania wody, zasobniki ciepła i pary, zawory na przewodach; usługi w zakresie wynajmowania i dzierżawienia nieruchomości, doradztwo finansowe; usługi w zakresie wypożyczenia sprzętu, usługi w zakresie wykonywania podłączeń sieci ciepłowniczych i hydraulicznych, usługi w zakresie eksploatacji, konserwacji i remontów urządzeń oraz sieci ciepłowniczych i hydraulicznych, usługi w zakresie budowy i wyposażania kotłowni oraz napraw, usługi w zakresie wykonywania robót izolacyjnych, instalacji hydraulicznych, instalacji budowlanych, wykonywanie robót z zakresu budownictwa i inżynierii lądowej; usługi w zakresie wynajmowania środków transportu, usługi w zakresie dystrybucji i obrotu energią cieplną, gorącą wodą oraz parą; wytwarzanie ciepła i przesyłanie energii cieplnej, usługi w zakresie pozyskiwania i przetwarzania surowców wtórnych, odpadów i złomu; usługi w zakresie projektowania urządzeń i sieci ciepłowniczych oraz instalacji hydraulicznych, usługi w zakresie bilansowania potrzeb i prognozowania rozwoju oraz zapotrzebowania na energię cieplną i wodę, usługi w zakresie eksploatacji urządzeń ciepłowniczych, sporządzanie planów zaopatrzenia w ciepło i utrzymanie zapasów paliw w celu zapewnienia ciągłości dostarczanej energii gminom, prace badawczo-rozwojowe w zakresie zaopatrzenia w gorącą wodę i parę wodną w zakresie architektury, wykonywanie analiz technicznych, doradztwo techniczne; klasy: 4, 9, 11, 36, 37, 39, 40 i 42.



CFE: 27.5, 29.1

Kolory znaku: czerwony, czarny, biały

138078 2000 09 15 Karoń Włodzimierz, Karoń Jarosław Przedsiębiorstwo Produkcyjno-Handlowe «ARO» S.C., Częstochowa, (PL). **Towary:** wózki dla niemowląt, wózki dziecięce, koła do wózków dziecięcych, przykrycia do wózków dziecięcych, siatki bagażowe do wózków dziecięcych; torby do noszenia niemowląt; klasy: 12 i 18.



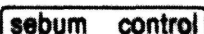
CFE: 27.5

138079 2000 10 24 DECORUM architekci Spółka z o.o., Warszawa, (PL). **Towary i usługi:** aparaty, urządzenia i elementy instalacji wodociagowych, kanalizacyjnych, ogrzewczych, oświetleniowych i sanitarnych, abażury i klosze do lamp, bidety bojler, brodziki, fontanny ozdobne, grzejniki, kabiny natryskowe, kinkietty, lampiony, miski klozetowe, natryski, obudowy i osłony do lamp, oprawy oświetleniowe, oświetlenie sufitowe, pisuary, płuczki ustępowe, płyty grzejne, reflektorki doświetlające, reflektory do lamp, sedesy, umywalki, wanny, zlewozmywaki, zawory: mieszalnikowe, odcinające, regulujące; broszury, druki firmowe, etykiety, foldery, formularze i druki, informatory, karty, kalendarze, katalogi handlowe i reklamowe, ulotki reklamowe, wizytówki; meble, lustra, ramy do obrazów; usługi w zakresie: agencji rekla-

mowych, badania tynku i **promocji**, doradztwa w zastosowaniach informatyki i elektroniki, powielania dokumentów, prac redakcyjnych i maszynopisania komputerowego, usług audiowizualnych i fonograficznych w odniesieniu do reklamy; usługi w zakresie: wykonawstwa robót budowlanych, **remontowo-budowlanych** i instalacyjnych; usługi w zakresie: dekoracji wnętrz, projektowania architektonicznego, wzornictwa przemysłowego; klasy: 11, 16, 20, 35, 37 i 42.

decorum

138080 2000 10 30 Zakład Produkcji Leków **ZIAJA** Ltd Spółka z o. o., Gdańsk-Matarnia, (PL). **Towary:** produkty kosmetyczne: środki do mycia i pielęgnacji włosów, środki do pielęgnacji skóry, środki myjące, dezodoranty osobiste, olejki eteryczne, perfumy, wody kolońskie, środki do czyszczenia zębów, toaletowe środki sanitarne; produkty i półprodukty farmaceutyczne i higieniczne, preparaty farmaceutyczne, leki dla ludzi, środki dezynfekcyjne, środki sanitarne stosowane w lecznictwie i higienie osobistej; klasy: 3 i 5.




CFE: 26.1, 27.5

138081 199904 02 Mękarska Joanna **ARTFOL** Przedsiębiorstwo Produkcyjno-Handlowo-Usługowe. Piotrków Trybunalski, (PL). **Towary:** folie do pakowania, torby foliowe, opakowania foliowe; klasa 16.



CFE: 26.1, 27.5, 29.1

Kolory znaku: czerwony, czarny

138082 1999 04 02 Banaś Marian Przedsiębiorstwo Produkcyjno-Handlowo-Usługowe EMBEX. Łódź, (PL). **Towary:** tkaniny podszewkowe, tkaniny gurtowe; klasa 24.



CFE: 26.1, 27.5

138083 1999 04 06 Novartis AG. **Bazylea**, (CH). **Towary:** preparaty weterynaryjne, medyczne dodatki do żywności; klasa 5.

TIAMUTIN

138084 2000 11 28 Logotec Engineering S.A.. Mysłowice, (PL). **Towary i usługi:** programy komputerowe, oprogramowanie specjalistyczne do komputerów; nauczanie, organizowanie i prowadzenie szkoleń, kursów, seminariów, konferencji, sympozjów i odczytów w zakresie informatyki i oprogramowania komputerów;

doradztwo w zakresie informatyki, programowanie komputerów, projektowanie i wdrażanie programów komputerowych, w tym grafiki komputerowej; klasy: 9, 41 i 42.

WebCRM

138085 2000 11 28 Logotec Engineering S.A.. Mysłowice, (PL). **Towary i usługi:** programy komputerowe, oprogramowanie specjalistyczne do komputerów; nauczanie, organizowanie i prowadzenie szkoleń, kursów, **seminariów**, konferencji, sympozjów i odczytów w zakresie informatyki i oprogramowania komputerów; doradztwo w zakresie informatyki, programowanie komputerów, projektowanie i wdrażanie programów komputerowych, w tym grafiki komputerowej; klasy: 9, 41 i 42.

CRM9000

138086 2000 12 06 Wrzeński Ryszard «VIPERA COSMETICS». Piaseczno, (PL). **Towary:** kosmetyki, artykuły perfumeryjne; kosmetyki lecznicze; klasy: 3 i 5.

vipera

138087 2001 03 22 HOUSE Spółka z o.o.. Zielona Góra, (PL). **Towary:** kosmetyki; podpaski, dezynfekujące chusteczki higieniczne, plastry, materiały opatrunkowe, dezynfekujące dezodoranty do pomieszczeń; ubrania, buty i nakrycia głowy; klasy: 3, 5 i 25.



CFE: 27.5

138088 2001 03 22 HOUSE Spółka z o.o.. Zielona Góra, (PL). **Towary:** kosmetyki; podpaski, dezynfekujące chusteczki higieniczne, plastry, materiały opatrunkowe, dezynfekujące dezodoranty do pomieszczeń; **ubrania**, buty i nakrycia głowy; klasy: 3, 5 i 25.

see you

138089 2001 05 06 Olszanowska Maria, Olszanowski Marek, Sobkowska-Pestka Elżbieta, Pestka Anna Maria, Pestka Maciej, Pestka Agnieszka J., Pestka Maria Wiktoria METPOL s.c.. Poznań, (PL). **Towary:** okucia metalowe do sufitów podwieszanych, listwy i kształtowniki metalowe dla potrzeb budownictwa; listwy i kształtowniki niemetalowe dla potrzeb budownictwa; klasy: 6 i 19.



CFE: 26.1, 27.5

138090 2001 06 05 «ZIAJA Ltd.» Zakład Produkcji Leków Spółka z o.o.. Gdańsk-Matarnia, (PL). **Towary:** produkty kosmetyczne, środki do mycia i pielęgnacji włosów, środki do pielęgnacji skóry, środki myjące, dezodoranty osobiste, olejki eteryczne, perfumy, wody kolońskie, środki do czyszczenia zębów, toaletowe środki sanitarne; produkty, półprodukty farmaceutyczne i higieniczne, środki dezynfekcyjne, środki sanitarne stosowane w lecznictwie i higienie osobistej; klasy: 3 i 5.

calma hlc

138091 1999 04 06 Monsanto Company (Delaware corporation). St. Louis, (US). **Towary:** herbicydy; klasa 5.

EQUILOR

CFE: 27.5

138092 1999 04 09 OPTIMUS-BIS Spółka z o.o.. Częstochowa, (PL). **Towary:** gry komputerowe; klasa 9.

REMAKE

CFE: 27.5

138093 1999 04 09 Fabryka Aparatury Pomiarowej PAFAL Spółka Akcyjna. Świdnica, (PL). **Towary:** liczniki indukcyjnej energii elektrycznej czynnej jednofazowe do sieci dwuprzewodowej, liczniki jednofazowe do pomiaru energii czynnej o przeciążalności prądowej 600%, dwutaryfowe, z liczydłem wielotaryfowym (trzy lub więcej taryf), do pomiaru bezpośredniego, z blokadą ruchu wstecznego wirnika, z blokadą wstecznego pomiaru energii, z magnetycznym ułożyskowaniem osi wirnika od dołu, z nadajnikiem impulsów; klasa 9.

6A52cd

138094 2001 06 05 «ZIAJA Ltd.» Zakład Produkcji Leków Spółka z o.o.. Gdańsk-Matarnia, (PL). **Towary:** produkty kosmetyczne, środki do mycia i pielęgnacji włosów, środki do pielęgnacji skóry, środki myjące, toaletowe środki sanitarne; produkty farmaceutyczne, produkty higieniczne, środki sanitarne stosowane w lecznictwie i higienie osobistej; klasy: 3 i 5.

goat's milk

138095 2001 06 06 ITERO KATOWICE S.A.. Mikołów, (PL). **Towary i usługi:** kosmetyki, produkty perfumeryjne, sanitarne środki toaletowe, mydła, preparaty do czyszczenia, środki do pielęgnacji i czyszczenia zębów, farby i środki do pielęgnacji włosów; produkty farmaceutyczne, weterynaryjne i sanitarne, materiały do celów dentystrycznych, środki sanitarne stosowane w lecznictwie i higienie osobistej, materiały opatrunkowe, substancje dietetyczne dla celów leczniczych, żywność dla niemowląt, zioła lecznicze; urządzenia i przyrządy naukowe, pomiarowe, sygnalizacyjne, kontrolne, do ratowania życia, dla celów dydaktycznych, komputery i urządzenia komputerowe, programy komputerowe, nośniki danych; aparaty i instrumenty do celów medycznych, urządzenia i przyrządy do analiz i diagnostyki dla celów medycznych, przyrządy do fizykoterapii, meble do celów medycznych, protezy, wyroby do implantacji; usługi finansowe, usługi kredytowe, usługi leasingowe, pośrednictwo w handlu nieruchomościami, wykonywanie usług powierniczych, pośredniczenie w obrocie wierzytelnościami, tworzenie wspólnego kapitału, usługi lokaty kapitałów, szacowanie wartości dla celów fiskalnych, usługi celne, wykonywanie usług przedstawicielskich w dziedzinie finansów i nieruchomości, zarządzanie nieruchomościami i finansami; usługi w zakresie transportu i magazynowania towarów, usługi spedycyjne, organizowanie podróży w zakresie transportu i przejazdu osób i bagażu; usługi w zakresie kursów edukacyjnych, kursów medycznych, organizowania pokazów, publikowanie książek i materiałów dydaktycznych, organizowanie sympozjów, konferencji i zjazdów; przygotowywanie i wykonywanie badań i testów naukowych, usługi programistyczne i informatyczne na zlecenie osób trzecich, a w szczególności konsultacje w dziedzinie sprzętu komputerowego i oprogramowania, projektowanie systemów komputerowych, instalacja i serwisowanie programów i urządzeń komputerowych, analiza systemów komputerowych, powielanie programów komputerowych, wypożyczanie sprzętu komputerowego i oprogramowania; usługi medyczne i weterynaryjne, opinie, ekspertyzy w zakresie medycyny, produktów farmaceutycznych,

weterynaryjnych i sanitarnych; klasy: 3, 5, 9, 10, 36, 39, 41, 42 i 44.

itero

CFE: 26.1, 27.5, 29.1

Kolor znaku: fioletowo-niebieski

138096 2001 06 22 Rafineria Gdańska S.A.. Gdańsk, (PL). **Towary:** oleje mineralne przeznaczone do silników: benzynowych, wysokoprężnych, benzynowych i wysokoprężnych, wysokoprężnych lekko doładowanych, zasilanych gazem LPG, z turbodoładowaniem i bez turbodoładowania, z katalizatorem i bez katalizatora, oleje półsyntetyczne lub syntetyczne przeznaczone do silników: benzynowych i wysokoprężnych, z turbodoładowaniem i bez turbodoładowania, z katalizatorem i bez katalizatora, zasilanych gazem LPG; klasa 4.



CFE: 18.1, 25.1, 27.5, 29.1

Kolory znaku: złoty, srebrny, brązowy, pomarańczowy, kremowy, czarny

138097 2001 06 28 Rafineria Gdańska S.A.. Gdańsk, (PL). **Towary:** oleje mineralne przeznaczone do silników: benzynowych, wysokoprężnych, benzynowych i wysokoprężnych, wysokoprężnych lekko doładowanych, zasilanych gazem LPG, z turbodoładowaniem i bez turbodoładowania, z katalizatorem i bez katalizatora, oleje półsyntetyczne lub syntetyczne przeznaczone do silników: benzynowych i wysokoprężnych, z turbodoładowaniem i bez turbodoładowania, z katalizatorem i bez katalizatora, zasilanych gazem LPG; klasa 4.



CFE: 18.1, 25.1, 27.5, 29.1

Kolory znaku: miodowy i odcienie, czerwony, czarny, beżowy, żółty, biały, srebrny

138098 2001 07 03 POLISH PHONESAT Spółka z o.o.. Ożarów Mazowiecki, (PL). **Usługi:** usługi teletransmisyjne, zarządzanie siecią teletransmisyjną wraz z jej wydzierżawianiem (wypożyczeniem); klasa 38.

OPTINET

138099 2001 07 03 POLISH PHONESAT Spółka z o.o.. Ożarów Mazowiecki, (PL). **Usługi:** usługi teletransmisyjne, zarządzanie

nie siecią teletransmisyjną wraz z jej wydzierżawianiem (wypożyczeniem): klasa 38.

IP NET

138100 2001 07 03 Zakłady Mięsne Mysłowice-Mysław Spółka z O.O. Mysłowice. (PL). **Towary:** wędzonki, kielbasy, wędliny podrobowe, **paszety**, produkty blokowe, wyroby garmazeryjne podrobowe, tłuszcze zwierzęce; klasa 29.



CFE:3.1.8.5. 19.3,20.1.27.5.29.1

Kolory znaku: kremowy, granatowy, żółty, brązowy, niebieski, czarny, zielony, czerwony, pomarańczowy, biały, fioletowo-różowy

138101 1999 03 20 POLKOMTEL Spółka Akcyjna. Warszawa. (PL). **Towary i usługi:** aparaty, przewody i słuchawki telefoniczne, automaty sprzedające i mechanizmy do urządzeń uruchamianych przez wrzucenie monety lub żetonu, kasy rejestrujące, komputery i sprzęt przetwarzający dane, magnetyczne nośniki danych, maszyny liczące, płyty (dyski) z nagraniami, urządzenia do gaszenia ognia, urządzenia do nagrywania, transmisji, reprodukcji dźwięku lub obrazu, urządzenia i przyrządy: naukowe, żeglarskie, geodezyjne, elektryczne, fotograficzne, kinematograficzne, optyczne, wagowe, pomiarowe, sygnalizacyjne, kontrolne, do ratowania życia, do celów dydaktycznych; usługi polegające na: rejestrowaniu, sporządzaniu odpisów, składzie, kompilacji, transmisji, transkrypcji, systematyzacji pisemnych informacji (komunikatów) oraz rejestrowaniu a także wykorzystywaniu lub kompilacji danych matematycznych lub statystycznych oraz zarządzaniu zbiorami informatycznymi, usługi w zakresie reklamy i działalności informacyjnej, usługi w zakresie badania rynku, usługi w zakresie telefonicznego udzielania informacji, usługi w zakresie organizacji wystaw lub targów handlowych i reklamowych: usługi w zakresie: rozpowszechniania systemów przekazywania dźwięku i obrazu w łączności radiofonicznej, telegraficznej, telefonicznej, telefonii komórkowej, telefaksowej, w systemie cyfrowym, łączności radiofonicznej, telegraficznej, telefonicznej, telefaksowej, obsługi satelitów i przekazów satelitarnych, organizowania systemów transmisyjnych, przesyłania dźwięku i obrazu, usługi w zakresie poczty elektronicznej, zleceń przywoławczych z zastosowaniem radia, telefonu lub innych środków komunikacji elektronicznej, usługi w zakresie prowadzenia: stacji radiowych, telewizyjnych oraz transmitowania dźwięku i obrazu, usługi w zakresie zbierania i przekazywania aktualności informacyjnych, usługi w zakresie wypożyczania telefonów, modemów i innych urządzeń telekomunikacyjnych; klasy: 9, 35 i 38.

mój pierwszy plus

138102 1999 03 20 POLKOMTEL Spółka Akcyjna. Warszawa. (PL). **Towary i usługi:** aparaty, przewody i słuchawki telefoniczne, automaty sprzedające i mechanizmy do urządzeń uruchamianych przez wrzucenie monety lub żetonu, kasy rejestrujące, komputery i sprzęt przetwarzający dane, magnetyczne nośniki danych, maszyny liczące, płyty (dyski) z nagraniami, urządzenia do gaszenia ognia, urządzenia do nagrywania, transmisji, reprodukcji dźwięku lub obrazu, urządzenia i przyrządy: naukowe, żeglarskie, geodezyjne, elektryczne, fotograficzne, kinematograficzne, optyczne, wagowe, pomiarowe, sygnalizacyjne, kontrolne, do ratowania życia, do celów dydaktycznych; usługi polegające na: rejestro-

wanie życia, do celów dydaktycznych; usługi polegające na: rejestrowaniu, sporządzaniu odpisów, składzie, kompilacji, transmisji, transkrypcji, systematyzacji pisemnych informacji (komunikatów) oraz rejestrowaniu a także wykorzystywaniu lub kompilacji danych matematycznych lub statystycznych oraz zarządzaniu zbiorami informatycznymi, usługi w zakresie reklamy i działalności informacyjnej, usługi w zakresie badania rynku, usługi w zakresie telefonicznego udzielania informacji, usługi w zakresie organizacji wystaw lub targów handlowych i reklamowych; usługi w zakresie: rozpowszechniania systemów przekazywania dźwięku i obrazu w łączności radiofonicznej, telegraficznej, telefonicznej, telefonii komórkowej, telefaksowej, w systemie cyfrowym, łączności radiofonicznej, telegraficznej, telefonicznej, telefaksowej, obsługi satelitów i przekazów satelitarnych, organizowania systemów transmisyjnych, przesyłania dźwięku i obrazu, usługi w zakresie poczty elektronicznej, zleceń przywoławczych z zastosowaniem radia, telefonu lub innych środków komunikacji elektronicznej, usługi w zakresie prowadzenia: stacji radiowych, telewizyjnych oraz transmitowania dźwięku i obrazu, usługi w zakresie zbierania i przekazywania aktualności informacyjnych, usługi w zakresie wypożyczania telefonów, modemów i innych urządzeń telekomunikacyjnych; klasy: 9, 35 i 38.

sześć z plusem

138103 1999 03 20 POLKOMTEL Spółka Akcyjna. Warszawa. (PL). **Towary i usługi:** aparaty, przewody i słuchawki telefoniczne, automaty sprzedające i mechanizmy do urządzeń uruchamianych przez wrzucenie monety lub żetonu, kasy rejestrujące, komputery i sprzęt przetwarzający dane, magnetyczne nośniki danych, maszyny liczące, płyty (dyski) z nagraniami, urządzenia do gaszenia ognia, urządzenia do nagrywania, transmisji, reprodukcji dźwięku lub obrazu, urządzenia i przyrządy: naukowe, żeglarskie, geodezyjne, elektryczne, fotograficzne, kinematograficzne, optyczne, wagowe, pomiarowe, sygnalizacyjne, kontrolne, do ratowania życia, do celów dydaktycznych; usługi polegające na: rejestrowaniu, sporządzaniu odpisów, składzie, kompilacji, transmisji, transkrypcji, systematyzacji pisemnych informacji (komunikatów) oraz rejestrowaniu a także wykorzystywaniu lub kompilacji danych matematycznych lub statystycznych oraz zarządzaniu zbiorami informatycznymi, usługi w zakresie reklamy i działalności informacyjnej, usługi w zakresie badania rynku, usługi w zakresie telefonicznego udzielania informacji, usługi w zakresie organizacji wystaw lub targów handlowych i reklamowych; usługi w zakresie: rozpowszechniania systemów przekazywania dźwięku i obrazu w łączności radiofonicznej, telegraficznej, telefonicznej, telefonii komórkowej, telefaksowej, w systemie cyfrowym, łączności radiofonicznej, telegraficznej, telefonicznej, telefaksowej, obsługi satelitów i przekazów satelitarnych, organizowania systemów transmisyjnych, przesyłania dźwięku i obrazu, usługi w zakresie poczty elektronicznej, zleceń przywoławczych z zastosowaniem radia, telefonu lub innych środków komunikacji elektronicznej, usługi w zakresie prowadzenia: stacji radiowych, telewizyjnych oraz transmitowania dźwięku i obrazu, usługi w zakresie zbierania i przekazywania aktualności informacyjnych, usługi w zakresie wypożyczania telefonów, modemów i innych urządzeń telekomunikacyjnych; klasy: 9, 35 i 38.

szóstka z plusem

138104 1999 03 20 POLKOMTEL Spółka Akcyjna. Warszawa. (PL). **Towary i usługi:** aparaty, przewody i słuchawki telefoniczne, automaty sprzedające i mechanizmy do urządzeń uruchamianych przez wrzucenie monety lub żetonu, kasy rejestrujące, komputery i sprzęt przetwarzający dane, magnetyczne nośniki danych, maszyny liczące, płyty (dyski) z nagraniami, urządzenia do gaszenia ognia, urządzenia do nagrywania, transmisji, reprodukcji dźwięku lub obrazu, urządzenia i przyrządy: naukowe, żeglarskie, geodezyjne, elektryczne, fotograficzne, kinematograficzne, optyczne, wagowe, pomiarowe, sygnalizacyjne, kontrolne, do ratowania życia, do celów dydaktycznych; usługi polegające na: rejestro-

waniu, sporządzaniu odpisów, składzie, kompilacji, transmisji, transkrypcji, systematyzacji pisemnych informacji (komunikatów) oraz rejestrowaniu a także wykorzystywaniu lub kompilacji danych matematycznych lub statystycznych oraz zarządzaniu zbiorami informatycznymi, usługi w zakresie reklamy i działalności informacyjnej, usługi w zakresie badania rynku, usługi w zakresie telefonicznego udzielania informacji, usługi w zakresie organizacji wystaw lub targów handlowych i reklamowych; usługi w zakresie: rozpowszechniania systemów przekazywania dźwięku i obrazu w łączności radiofonicznej, telegraficznej, telefonicznej telefonii komórkowej, telefaksowej, w systemie cyfrowym, łączności radiofonicznej, telegraficznej, telefonicznej, telefaksowej, obsługi satelitów i przekazów satelitarnych, organizowania systemów transmisyjnych, przesyłania dźwięku i obrazu, usługi w zakresie poczty elektronicznej, zleceń przywoławczych z zastosowaniem radia, telefonu lub innych środków komunikacji elektronicznej, usługi w zakresie prowadzenia stacji radiowych, telewizyjnych oraz transmitowania dźwięku i obrazu, usługi w zakresie zbierania i przekazywania aktualności informacyjnych, usługi w zakresie wypożyczania telefonów, modemów i innych urządzeń telekomunikacyjnych; klasy: 9, 35 i 38.

plus dla ciebie

138105 1999 03 20 POLKOMTEL Spółka Akcyjna. Warszawa, (PL). **Towary i usługi:** aparaty, przewody i słuchawki telefoniczne, automaty sprzedające i mechanizmy do urządzeń uruchamianych przez wrzucenie monety lub żetonu, kasy rejestrujące, komputery i sprzęt przetwarzający dane, magnetyczne nośniki danych, maszyny liczące, płyty (dyski) z nagraniami, urządzenia do gaszenia ognia, urządzenia do nagrywania, transmisji, reprodukcji dźwięku lub obrazu, urządzenia i przyrządy: naukowe, żeglarskie, geodezyjne, elektryczne, fotograficzne, kinematograficzne optyczne, wagowe, pomiarowe, sygnalizacyjne, kontrolne, do ratowania życia, do celów dydaktycznych; usługi polegające na: rejestrowaniu, sporządzaniu odpisów, składzie, kompilacji, transmisji, transkrypcji, systematyzacji pisemnych informacji (komunikatów) oraz rejestrowaniu a także wykorzystywaniu lub kompilacji danych matematycznych lub statystycznych oraz zarządzaniu zbiorami informatycznymi, usługi w zakresie reklamy i działalności informacyjnej, usługi w zakresie badania rynku, usługi w zakresie telefonicznego udzielania informacji, usługi w zakresie organizacji wystaw lub targów handlowych i reklamowych; usługi w zakresie: rozpowszechniania systemów przekazywania dźwięku i obrazu w łączności radiofonicznej, telegraficznej, telefonicznej telefonii komórkowej, telefaksowej, w systemie cyfrowym, łączności radiofonicznej, telegraficznej, telefonicznej, telefaksowej, obsługi satelitów i przekazów satelitarnych, organizowania systemów transmisyjnych, przesyłania dźwięku i obrazu, usługi w zakresie poczty elektronicznej, zleceń przywoławczych z zastosowaniem radia, telefonu lub innych środków komunikacji elektronicznej, usługi w zakresie prowadzenia: stacji radiowych, telewizyjnych oraz transmitowania dźwięku i obrazu, usługi w zakresie zbierania i przekazywania aktualności informacyjnych, usługi w zakresie wypożyczania telefonów, modemów i innych urządzeń telekomunikacyjnych; klasy: 9, 35 i 38.

dla ciebie plus

138106 1999 03 20 POLKOMTEL Spółka Akcyjna. Warszawa, (PL). **Towary i usługi:** aparaty, przewody i słuchawki telefoniczne, automaty sprzedające i mechanizmy do urządzeń uruchamianych przez wrzucenie monety lub żetonu, kasy rejestrujące, komputery i sprzęt przetwarzający dane, magnetyczne nośniki danych, maszyny liczące, płyty (dyski) z nagraniami, urządzenia do gaszenia ognia, urządzenia do nagrywania, transmisji, reprodukcji dźwięku lub obrazu, urządzenia i przyrządy: naukowe, żeglarskie, geodezyjne, elektryczne, fotograficzne, kinematograficzne, optyczne, wagowe, pomiarowe, sygnalizacyjne, kontrolne, do ratowania życia, do celów dydaktycznych; usługi polegające na: rejestrowaniu, sporządzaniu odpisów, składzie, kompilacji, transmisji, transkrypcji, systematyzacji pisemnych informacji (komunikatów)

oraz rejestrowaniu a także wykorzystywaniu lub kompilacji danych matematycznych lub statystycznych oraz zarządzaniu zbiorami informatycznymi; usługi w zakresie reklamy i działalności informacyjnej, usługi w zakresie badania rynku, usługi w zakresie telefonicznego udzielania informacji, usługi w zakresie organizacji wystaw lub targów handlowych i reklamowych; usługi w zakresie: rozpowszechniania systemów przekazywania dźwięku i obrazu w łączności radiofonicznej, telegraficznej, telefonicznej, telefonii komórkowej, telefaksowej, w systemie cyfrowym, łączności radiofonicznej, telegraficznej, telefonicznej, telefaksowej, obsługi satelitów i przekazów satelitarnych, organizowania systemów transmisyjnych, przesyłania dźwięku i obrazu, usługi w zakresie poczty elektronicznej, zleceń przywoławczych z zastosowaniem radia, telefonu lub innych środków komunikacji elektronicznej, usługi w zakresie prowadzenia: stacji radiowych, telewizyjnych oraz transmitowania dźwięku i obrazu, usługi w zakresie zbierania i przekazywania aktualności informacyjnych, usługi w zakresie wypożyczania telefonów, modemów i innych urządzeń telekomunikacyjnych; klasy: 9, 35 i 38.

zawsze w sieci plus

138107 1999 03 20 POLKOMTEL Spółka Akcyjna. Warszawa, (PL). **Towary i usługi:** aparaty, przewody i słuchawki telefoniczne, automaty sprzedające i mechanizmy do urządzeń uruchamianych przez wrzucenie monety' lub żetonu, kasy rejestrujące, komputery i sprzęt przetwarzający dane, magnetyczne nośniki danych, maszyny liczące, płyty (dyski) z nagraniami, urządzenia do gaszenia ognia, urządzenia do nagrywania, transmisji, reprodukcji dźwięku lub obrazu, urządzenia i przyrządy: naukowe, żeglarskie, geodezyjne, elektryczne, fotograficzne, kinematograficzne, optyczne, wagowe, pomiarowe, sygnalizacyjne, kontrolne, do ratowania życia, do celów dydaktycznych; usługi polegające na: rejestrowaniu, sporządzaniu odpisów, składzie, kompilacji, transmisji, transkrypcji, systematyzacji pisemnych informacji (komunikatów) oraz rejestrowaniu a także wykorzystywaniu lub kompilacji danych matematycznych lub statystycznych oraz zarządzaniu zbiorami informatycznymi, usługi w zakresie reklamy i działalności informacyjnej, usługi w zakresie badania rynku, usługi w zakresie telefonicznego udzielania informacji, usługi w zakresie organizacji wystaw lub targów handlowych i reklamowych; usługi w zakresie: rozpowszechniania systemów przekazywania dźwięku i obrazu w łączności radiofonicznej, telegraficznej, telefonicznej, telefonii komórkowej, telefaksowej, w systemie cyfrowym, łączności radiofonicznej, telegraficznej, telefonicznej, telefaksowej, obsługi satelitów i przekazów satelitarnych, organizowania systemów transmisyjnych, przesyłania dźwięku i obrazu, usługi w zakresie poczty elektronicznej, zleceń przywoławczych z zastosowaniem radia, telefonu lub innych środków komunikacji elektronicznej, usługi w zakresie prowadzenia: stacji radiowych, telewizyjnych oraz transmitowania dźwięku i obrazu, usługi w zakresie zbierania i przekazywania aktualności informacyjnych, usługi w zakresie wypożyczania telefonów, modemów i innych urządzeń telekomunikacyjnych; klasy: 9, 35 i 38.

od morza do gór plus

138108 1999 04 09 Fabryka Aparatury Pomiarowej PAFAL Spółka Akcyjna. Świdnica, (PL). **Towary:** liczniki indukcyjne energii elektrycznej czynnej jednofazowe do sieci dwuprzewodowej, liczniki jednofazowe do pomiaru energii czynnej o przeciążalności prądowej 400%, do pomiaru bezpośredniego, z blokadą ruchu wstecznego wirnika, z blokadą wstecznego pomiaru energii, z magnetycznym ułożyskowaniem osi wirnika od dołu, z nadajnikiem impulsów, dwutaryfowe, z liczydłem wielotaryfowym (trzy lub więcej taryf); klasa 9.

4A52d

138109 1999 04 09 AEND Spółka z o.o., Kalisz, (PL). **Towary:** ekstrakty owocowe bezalkoholowe, nektary owocowe, soki

owocowe, soki **warzywne**, wyciągi z owoców, sok pomidorowy, moszcz z winogron; klasa 32.

Quavit

138110 1999 04 09 AEND Spółka z o.o., Kalisz. (PL). **Towary:** ekstrakty owocowe **bezalkoholowe**, nektary owocowe, soki owocowe, soki **warzywne**, wyciągi z owoców, sok pomidorowy, moszcz z winogron; klasa 32.

MULTOVIT

138111 1999 04 09 AEND Spółka z o.o., Kalisz. (PL). **Towary:** ekstrakty owocowe **bezalkoholowe**, nektary owocowe, soki owocowe, soki **warzywne**, wyciągi z owoców, sok pomidorowy, moszcz z winogron; klasa 32.

ENERGOVIT

138112 19990409 AEND Spółka z o.o., Kalisz. (PL). **Towary:** ekstrakty owocowe **bezalkoholowe**, nektary owocowe, soki owocowe, soki **warzywne**, wyciągi z owoców, sok pomidorowy, moszcz z winogron; klasa 32.

AQUAVIT

138113 19990409 AEND Spółka z o.o., Kalisz. (PL). **Towary:** ekstrakty owocowe **bezalkoholowe**, nektary **owocowe**, soki owocowe, soki **warzywne**, wyciągi z owoców, sok pomidorowy, moszcz z winogron; klasa 32.

VITACTIV

138114 1999 04 14 Wojciech Wojdak «Materiały Regeneracyjne» Małgorzata Wojdak «Materiały Regeneracyjne». Warszawa. (PL). **Towary:** szpachle do naprawy maszyn, kleje, produkty konserwujące; klasy: 1 i 2.



CFE: 26.1. 26.4. 26.7, 27.5

138115 1999 04 14 Kłos Tadeusz Przedsiębiorstwo Usługowo-Produkcyjno-Handlowe TAKEMA. Rawa Mazowiecka, (PL). **Towary i usługi:** metalowe okucia okienne, drzwiowe, **rynnowe**, listwy profilowane, wyroby ślusarskie oraz osprzęt dla budownictwa; niemetalowe okucia okienne, drzwiowe, rynnowe, listwy profilowane oraz osprzęt dla budownictwa; usługi z zakresu obróbki materiałów **metalowych**, galwanizacji i ślusarstwa; klasy: 6, 19 i 40.

TAKEMA

CFE: 27.5. 29.1

Kolor znaku: bordowo-brązowy

138116 1999 04 13 PLIVA Kraków, Zakłady Farmaceutyczne S.A., Kraków. (PL). **Towary:** preparaty farmaceutyczne; klasa 5.

omepliv

138117 1999 04 15 Przedsiębiorstwo Górnicze Produkcyjno-Usługowo-Handlowe DEMEX Spółka z o. o., Zabrze, (PL). **Towary i usługi:** stojaki cierne dla górnictwa: łożyska, pierścienie uszczelniające i osadce, oringi, części zamienne do pomp: szczeliwa, zwłaszcza sznury gumowe i uszczelnienia do pomp; usługi w zakresie wynajmowania pomieszczeń biurowych i nieruchomości: usługi w zakresie remontów stojaków kopalnianych (hydraulicznych i **ciemnych**), baterii zaworowych dla stojaków hydraulicznych, wentylatorów oraz silników elektrycznych, spawarek i pomp; klasy: 6, 7, 17, 36 i 37.

DEMEX

CFE: 27.5

138118 1999 04 15 Otwarty Fundusz Emerytalny POCZTYLION, Warszawa. (PL). **Usługi:** usługi finansowe - gromadzenie środków pieniężnych i ich lokowanie, z przeznaczeniem na wypłatę członkom funduszu po osiągnięciu przez nich wieku emerytalnego; klasa 36.

POCZTYLION

Otwarty Fundusz Emerytalny

CFE: 22.1, 26.4, 27.5, 29.1

Kolor) znaku: niebieski, złoty

138119 1999 04 15 Wdowczyk Paweł, Rdest Janusz P.P.H.U. ELEKTROMAG S.C., Brwinów, (PL). **Towary:** przewody elektryczne i telefoniczne i ich osłony, przekaźniki elektryczne i elektroniczne, aparaty telefoniczne, przetwornice elektryczne; lampy oświetleniowe **elektryczne**, osłony do lamp, urządzenia i instalacje do oświetlenia **elektrycznego**, urządzenia grzewcze elektryczne, urządzenia do ogrzewania konwekcyjnego, metalowe regały magazynowe i sklepowe; klasy: 9, 11 i 20.

ELEKTROMAG

CFE: 27.5

138120 1999 04 16 Wielkopolskie Przedsiębiorstwo Produkcyjno-Usługowe O.L.A. Spółka z o.o., Poznań, (PL). **Towary:** kosmetyki: **kremy**, maseczki, **mleczka**, preparaty do **demakijażu**, preparaty do **golenia**, pomadki, cienie do oczu, środki perfumeryjne, olejki eteryczne, środki **wybielające**, barwniki do bielizny, preparaty do usuwania farb, odłuszczacze, preparaty do krochmalenia, środki czyszczące, **nabłyszczające**, szorujące, płyny do mycia naczyń, mydła, płyny do pielęgnacji włosów, **szampony**, odżywki, środki do czyszczenia zębów; klasa 3.

NEVER

...Ciebie nie zawiedzie.

CFE: 27.5

138121 1999 04 19 Mars, Inc., McLean, (US). **Towary:** mięso, ryby, drób i **dziczyzna**, owoce **morza**, owoce i **warzywa** konserwowane, suszone, gotowane lub przetworzone, preparaty z wszystkich w/w produktów, produkty mleczne, zupy, słodkie i pikantne pasty do pieczywa, sałatki, napoje, nadzienia, **przekąski**, gotowe dania i części składowe dań, substancje białkowe, sosy, sosy do maczania kawałków żywności (dipy), wszystkie w/w zawarte w

klasie 29; ryż, makarony, produkty zbożowe śniadaniowe i preparaty zbożowe, herbata, kawa, kakao, czekolada do picia, esencje kawowe, ekstrakty kawowe, mieszanki kawy i cykorii, cykorii i mieszanki cykorii, wszystkie w/w mające zastosowanie jako namiastki kawy, niemedyczne słodczyce, ciasta, ciastka, herbatniki, lód, lody, produkty lodowe, mrożone słodczyce, schłodzone desery, pianki i musy, sorbety, chleb, ciasto, napoje, nadzienia, słodkie i pikantne pasty do pieczywa, przekąski, gotowe dania i części składowe dań, czekolada, pizza, spody do pizzy, sosy i dodatki do pizzy, sosy do makaronów i do ryżu, dresingi do sałat, majonezy, sosy, sosy do maczania kawałków żywności (dipy), wszystkie w/w zawarte w kl. 30; produkty, ziarna i nasiona rolnicze, ogrodnicze i leśne, żywe zwierzęta, ptaki i ryby, pokarmy dla zwierząt, ptaków i ryb, słoń, skorupa mątwy, kości dla psów, ściółka dla zwierząt, świeże owoce i świeże warzywa oraz preparaty zawarte w kl. 31 stosowane jako dodatki do tych pokarmów; klasy: 29, 30 i 31.

MASTERBRANDS

138122 1999 04 19 Compagnie Gervais Danone. - (société anonyme). Levallois-Perret. (FR). **Towary:** konserwowane, suszone i gotowane owoce i warzywa, duszone owoce, dżemy, purée owocowe, galaretki, zupy, mleko, mleko w proszku, aromatyzowane mleko żelowane i bita śmietana, produkty mleczne, desery mleczne, jogurty, jogurty pitne, musy, kremy, desery śmietankowe, świeża śmietana, masło, pasty serowe, sery, sery dojrzale z pleśnią, świeże sery, sery solankowe, twarożek, napoje głównie z mleka lub nabiału, produkty z mleka mrożonego, produkty z mleka sfermentowanego, wszystkie wyżej wymienione produkty z aromatami owocowymi lub zawierające owoce; herbata, paszteciki (słodkie lub słone), ciastka (słodkie lub słone), produkty zbożowe, płatki śniadaniowe, dania gotowe częściowo lub całkowicie zrobione z wyrobów piekarniczych, chleb, sucharki, herbatniki (słodkie lub słone), wafle, wafle naleśnikowe, ciastka, paszteciki, wszystkie te produkty zwykłe i/lub z polewą i/lub nadziewane i/lub aromatyzowane, słone lub słodkie przekąski z herbatników, wyrobów piekarniczych, ciasta, rzadkiego ciasta, wyroby cukiernicze, lody, kremy mrożone, słodkie sosy, wszystkie wyżej wymienione produkty z aromatami owocowymi lub zawierające owoce; piwo (alkoholowe lub bezalkoholowe), niegazowane i gazowane wody (mineralne i niemineralizowane), soki owocowe, napoje na bazie owoców, lemoniada, toniki, piwo imbirowe, korbety, preparaty do produkcji napojów, syropów do napojów, bezalkoholowe ekstrakty owocowe, wszystkie wyżej wymienione produkty z aromatami owocowymi lub zawierające owoce; klasy: 29, 30 i 32.

OWOCOWY KĄCIK

138123 1999 04 19 Opus One, Napa, (US). **Towary:** piwo, wody mineralne i gazowane oraz inne napoje bezalkoholowe, napoje owocowe i soki owocowe, syropy i inne produkty do produkcji napojów; wina, wódki i likiery; klasy: 32 i 33.

OPUS

138124 1999 04 20 «ANGLOSCHOOL» HEINTZE A I R Spółka Jawna, Warszawa, (PL). **Usługi:** prowadzenie usług w zakresie: reklamowania, dystrybucji i rozpowszechniania materiałów reklamowych: próbek, druków, broszur, prospektów, pokazów towarów, doradztwa w zakresie organizowania i kierowania działalnością gospodarczą, organizowania wystaw handlowych lub reklamowych; usługi w zakresie administrowania nieruchomościami; prowadzenie usług w zakresie: edukacji, nauczania, kursów korespondencyjnych, nauczania korespondencyjnego, organizowania konkursów edukacyjnych lub rozrywkowych, usług dotyczących prowadzenia korespondencji, tłumaczeń, publikowania tekstów publicystycznych, publikowania książek, publikowania tekstów innych niż teksty reklamowe, wypożyczanie książek, wypożyczanie nagrań dźwiękowych; prowadzenie usług w zakresie programowania komputerów, administrowania prawami autorskimi; klasy: 35, 36, 41 i 42.



CFE: 1.5.24.7.27.5

138125 1999 04 20 DEJA VU Consulting, Inc., Lansing, (US). **Towary:** magazyny, szczególnie miesięczne publikacje rozrwek dla dorosłych; klasa 16.



CFE: 27.5

138126 1999 04 20 Viacom International Inc., Nowy Jork, (US). **Usługi:** usługi edukacyjne, nauczania i rozrywkowe, a w szczególności przygotowywanie programów radiowych i telewizyjnych, produkcja filmów i audycji, spektakli na żywo, produkcja filmów animowanych i spektakli, audycji telewizyjnych, usługi związane z rozrywką filmową i filmowaniem, rozrywką, programi telewizyjnymi oraz programami, spektaklami na żywo, usługi związane z publikowaniem książek, periodyków i czasopism; klasa 41.

EUREEKA'S CASTLE

138127 1999 04 20 PepsiCo, Inc., Purchase, (US). **Towary:** mięso, drób, ryby, dziczyzna, sosy (ekstrakty) mięsne, przetworzone: warzywa, orzechy, owoce, żywność i dania gotowe (snack foods) w skład których wchodzi w/w towary, gotowe do spożycia snaki w skład których wchodzi: kartofle, orzechy, inne owoce lub warzywa oraz ich kombinacje, ziemniaczane chips'y i chrupki (crisps), przetworzone chips'y ziemniaczane, jaja, mleko, produkty mleczne, oleje i tłuszcze jadalne, galaretki, dżemy, kompoty: kawa, namiastki kawy, herbata, cukier, ryż, tapioka, sago, wyroby na bazie mąki, przetworów zbożowych, przetworzonej kukurydzy: żywność gotowa, gotowe dania, snaki i wyroby w skład których wchodzi w/w towary, ziarna zbóż i inne ziarna, różnego rodzaju chips'y zawarte w tej klasie w tym chipsy tortilla, chips'y kukurydziane, chips'y ryżowe, krakersy, precele, snaki eskstrudowane i dmuchane (puffed and extruded snacks), kukurydza dmuchana, orzeszki i kukurydza polewane masą, dip'y i sals'y (dips and salsas), snaki na bazie ziaren i przetworów zbożowych, wyroby cukiernicze i piekarnicze, słodczyce, lody, miód, melasa (syropy), drożdże do pieczenia, sól, musztarda, przyprawy, pieprz, ocet, sosy przyprawowe w tym dressingi, lód; klasy: 29 i 30.

DORITOS DIPPAS

138128 1999 04 20 Krizia S.P.A., Mediolan, (IT). **Towary:** środki toaletowe, mydła, perfumy, olejki eteryczne, kosmetyki; klasa 3.

EASY KRIZIA

138129 1999 04 19 MENOS Spółka z o.o., Gdynia, (PL). **Towary:** amortyzatory przemysłowe, elementy tłumiące, wały, piasty, przekładnie, motoreduktory, pompy, dozowniki, cylindry pneumatyczne, pompy hydrauliczne, agregaty hydrauliczne, silniki hydrauliczne, cylindry hydrauliczne, zawory hydrauliczne, filtry hydrauliczne, filtry przemysłowe, sensory, pneumatyczne napędy obrotowe i chwytaki, prowadnice i śruby napędowe, elektryczne stoły obrotowe, śrubowe przekładnie podnośnikowe, wyłączniki: ciśnienia, próżnia, poziom, zbliżeniowe, bezpieczeństwa, listwowe, ścienne, podłogowe; klasy: 7 i 9.



CFE: 26.1. 26.2, 27.5, 29.1

Kolory znaku: biały, czerwony, niebieski

138130 1999 04 19 MASPEX Wadowice Sp. zo.o.. Wadowice. (PL). **Towary:** przetwory z warzyw i owoców, dżemy, powidła, marmolady, galaretki owocowe; nadzienia cukiernicze, miody; napoje owocowe, soki owocowe, soki warzywne, nektary, syropy, preparaty do przygotowywania napojów, napoje bezalkoholowe, wody mineralne i gazowane, piwo; klasy 29, 30 i 32.



CFE: 5.7, 11.3, 27.5

138131 1999 04 19 MASPEX Wadowice Sp. zo.o.. Wadowice. (PL). **Towary:** przetwory z warzyw i owoców, dżemy, powidła, marmolady, galaretki owocowe; nadzienia cukiernicze, miody; napoje owocowe, soki owocowe, soki warzywne, nektary, syropy, preparaty do przygotowywania napojów, napoje bezalkoholowe, wody mineralne i gazowane, piwo; klasy 29, 30 i 32.



CFE: 5.7, 27.5

138132 1999 04 19 MASPEX Wadowice Sp. z o.o.. Wadowice. (PL). **Towary:** przetwory z warzyw i owoców, dżemy, powidła, marmolady, galaretki owocowe; nadzienia cukiernicze, miody; napoje owocowe, soki owocowe, soki warzywne, nektary, syropy, preparaty do przygotowywania napojów, napoje bezalkoholowe, wody mineralne i gazowane, piwo; klasy 29, 30 i 32.



CFE: 5.7, 27.5

138133 1999 04 19 Pharma C. Food Sp. z o.o.. Niepołomice. (PL). **Towary:** wyroby kosmetyczne; klasa 3.

HAZARD

138134 1999 04 21 PADE S.A.. Esch-sur-Alzette, (LU). **Towary:** przezroczyste, drukowane i neutralne folie oraz arkusze do

pakowania i zawijania; folie i arkusze z tworzyw sztucznych oraz masy plastycznej do użytku przemysłowego; klasy: 16 i 17.

PEX

138135 1999 04 21 Sidela S.A.. Montevideo, (UY). **Towary:** kleje, spoiwa, lepiszcza do łączenia, napraw, łatania do różnych zastosowań; klasa 1.

POXITAS

138136 1999 04 21 Merz + Co. GmbH & Co.. Frankfurt nad Menem, (DE). **Towary:** produkty farmaceutyczne; klasa 5.

tetesept Bronchi din

138137 1999 04 21 Illinois Tool Works Inc.. Glenview, (US). **Towary:** aparaty do elektrostatycznego powlekania oraz ich części oraz osprzęt i akcesoria stosowane z nimi: aparaty do powlekania natryskowego, aparaty do usuwania nadmiaru natryskiwanej cieczy, agregaty do zasilania prądem wysokiego napięcia, elektrostatyczne urządzenia rozpylające (napylające), aparaty rozpylające ciecz powlekającą, agregaty pomp do powlekania cieczą, podstawy do aparatów rozpylających, człony konstrukcyjne podpierające aparaty do powlekania cieczą, urządzenia napędowe do aparatów rozpylających ciecz i do agregatów pomp do powlekania cieczą, urządzenia o ruchu postępowo-zwrotnym do aparatów do powlekania cieczą; elektryczne urządzenia sterujące do aparatów do powlekania elektrostatycznego, elektrody wysokiego napięcia do instalacji do powlekania i instalacji usuwających nadmiar natryskiwanej cieczy; klasy: 7 i 9.

RANSBURG

138138 1999 04 21 Red Bull GmbH. Fuschl am See, (AT). **Towary i usługi:** pojazdy do poruszania się na lądzie, na wodzie i w powietrzu, zwłaszcza: pojazdy mechaniczne, samoloty i pojazdy ziemno-wodne; odzież, zwłaszcza odzież sportowa, obuwie i nakrycia głowy; usługi w zakresie organizowania i przygotowywania imprez sportowych; klasy: 12, 25 i 41.

AIR & WATER

138139 1999 04 21 Weiss Messwerkzeuge GmbH. Erben-dorf, (DE). **Towary:** aparaty i przyrządy pomiarowe, w szczególności: narzędzia miernicze, taśmy miernicze, miarki, poziomiczki alkoholowe, przyrządy kreskowe metryczne; klasa 9.

WEISS

CFE: 27.5

138140 1999 04 21 PGI/Chicopee. Katwijk, (NL). **Towary:** ścierki i ściereczki stosowane w przemyśle, gospodarstwie domowym, do samochodów, w gastronomii przeznaczone do czyszczenia, mycia, wycierania, ścierki do podłóg, zmywaki, ścierki i ściereczki nasyczone środkami czyszczącymi i myjącymi, ściereczki do okularów i sprzętu optycznego; ścierki, szmatki, ścierki do osuszania szkła; klasy: 21 i 24.

CFE: 27.5

138141 1997 01 23 Szłapa Wiesława P.P.H.U. «ModeMa» Konfekcja Damska Import-Eksport. Łęki, (PL). **Towary:** ubrania, buty, nakrycia głowy, odzież, bielizna; klasa 25.



CFE: 27.5.29.1

Kolory znaku: szafirowy, różowy

138142 1999 04 20 Pomorskie Hurtowe Centrum Rolno-Spożywcze S.A., Gdańsk, (PL). **Towary i usługi:** afisze, biuletyny, broszury, fotogramy, kalendarze, prospekty, periodyki; badanie rynku, doradztwo w zakresie prowadzenia działalności gospodarczej, prowadzenia interesów i zarządzania, usługi w zakresie działalności reklamowej, prowadzenie prac badawczo-rozwojowych nauk ekonomicznych; wynajem nieruchomości własnych lub dzierżawionych, administrowanie nieruchomościami własnymi lub dzierżawionymi, rozliczanie finansowe związane z kupnem, sprzedażą i użytkowaniem nieruchomości; przeładunek, magazynowanie, składowanie i przechowywanie towarów; usługi wydawnicze, prowadzenie kursów zawodowych; usługi w zakresie prowadzenia badań i analiz technicznych, prowadzenie prac badawczo-rozwojowych w dziedzinie nauk przyrodniczych; klasy: 16,35,36,39,41 i 42.

RENK

138143 1999 04 23 Antoniszyn Anna ROYAL HOUSE, Wrocław, (PL). **Usługi:** administrowanie nieruchomościami, agencje pośrednictwa w handlu nieruchomościami, pośrednictwo kupna - sprzedaży nieruchomości, wycena nieruchomości, rozliczenia finansowe transakcji związane z kupnem - sprzedażą nieruchomości, dzierżawa nieruchomości; klasa 36.

royal house

138144 1999 04 23 LUBELLA S.A., Lublin, (PL). **Towary:** wyroby zbożowe, mąka, potrawy na bazie mąki; klasa 30.



CFE: 3.4, 5.7, 8.1, 26.3, 26.4, 26.7, 27.5, 29.1

Kolory znaku: niebieski, czerwony, żółty, biały

138145 1999 04 29 BRE BANK S.A., Warszawa, (PL). **Towary:** programy komputerowe; klasa 9.

HERKULES

138146 1999 04 27 Mróz Krzysztof, Mróz Katarzyna KOSZULLAND, Łódź, (PL). **Towary i usługi:** bielizna osobista, bluzki, bluzy, body, gorsy koszul męskich, koszule, suknie, spodnice; obciążanie guzików, wykonywanie dziurek, usługi krawieckie; klasy: 25 i 40.



CFE: 28.17,29.1

Kolor znaku: czerwony

138147 1999 04 27 Mróz Krzysztof, Mróz Katarzyna KOSZULLAND, Łódź, (PL). **Towary i usługi:** bielizna osobista, bluzki, bluzy, body, gorsy koszul męskich, koszule, suknie, spodnice; obciążanie guzików, wykonywanie dziurek, usługi krawieckie; klasy: 25 i 40.

KOSZULLAND

138148 1999 04 28 Kompania Spirytusowa Wroclavia Polmos Wrocław S.A., Wrocław, (PL). **Towary:** wyroby alkoholowe; klasa 33.



CFE: 2.1, 26.1, 27.5

138149 1999 06 29 TRAKON Spółka z o.o., Warszawa, (PL). **Usługi:** reklama, biznes, zarządzanie, zgrupowanie na rzecz osób trzecich różnych towarów pozwalające nabywcy je oglądać i kupować w sklepie i hurtowni z wyrobami i materiałami budowlanymi, sprzętem i wyrobami przemysłu drzewnego i elektronicznego, informacja handlowa, pośrednictwo w zakresie inwestycji budowlanych; usługi finansowe i ubezpieczeniowe; usługi budowlane, naprawy, usługi instalacyjne, autorski nadzór budowlany, inwestycyjny, wykonawczy, zastępstwo inwestycyjne; transport, pakowanie i składowanie towarów, spedycja; ekspertyzy, doradztwo techniczne, konstrukcje, pomiary terenu (geodezja), projektowanie, projekty techniczne; klasy: 35, 36, 37, 39 i 42.



CFE: 27.5

Kolory znaku: niebieski, biały

138150 1999 06 29 TRAKON Spółka z o.o., Warszawa, (PL). **Usługi:** reklama, biznes, zarządzanie, zgrupowanie na rzecz osób trzecich różnych towarów pozwalające nabywcy je oglądać i kupować w sklepie i hurtowni z wyrobami i materiałami budowlanymi, sprzętem i wyrobami przemysłu drzewnego i elektronicznego, informacja handlowa, pośrednictwo w zakresie informacji budowlanych; usługi finansowe i ubezpieczeniowe; usługi budowlane, naprawy, usługi instalacyjne, autorski nadzór budowlany, inwestycyjny, wykonawczy, zastępstwo inwestycyjne; transport, pakowanie i składowanie towarów, spedycja; ekspertyzy, doradztwo techniczne, konstrukcje, pomiary terenu (geodezja), projektowanie, projekty techniczne; klasy: 35, 36, 37, 39 i 42.

TRAKON

138151 1997 05 19 WTC Wool Trade and Marketing Spółka z o.o., Kokanin, (PL). **Towary:** pas lędźwiowo-krzyżowy z wkładkami magnetycznymi lub bez do zastosowania w rehabilitacji leczniczej; materace, pościel; bielizna pościelowa; kamizelki, kaptcie; klasy: 10, 20, 24 i 25.



CFE: 5.5, 26.1, 26.4, 27.5, 29.1

Kolory znaku: zielony, żółty, czarny

138152 1997 1031 Stowarzyszenie na Rzecz Niepełnosprawnych SPES. Katowice, (PL). **Usługi:** przeprowadzanie sondaży i badań opinii, zbieranie i systematyzacja informacji - z zakresu medycyny, rehabilitacji i edukacji - w komputerowej bazie danych, udzielanie informacji w kontakcie telefonicznym, osobistym oraz korespondencyjnie - służba informacyjna, usługi specjalistycznego poradnictwa, doradztwa w zakresie organizacji i prowadzenia działalności gospodarczej przez osoby niepełnosprawne oraz uzyskiwania wsparcia finansowego na uruchomienie i prowadzenie działalności gospodarczej przez osoby niepełnosprawne: usługi edukacyjne, nauczania i wychowania (w tym konsultacje i poradnictwo) - na terenie placówek stacjonarnych, w systemie ambulatoryjnym oraz w środowiskach rodzinno-domowych, publikowanie książek, poradników oraz informatorów: w postaci drukowanej, na nośnikach elektronicznych oraz w Internecie, organizowanie i prowadzenie pracowni specjalistycznych: pedagogicznych, upowszechnianie i publikowanie w postaci książkowej, na nośnikach elektronicznych oraz w Internecie informacji z zakresu medycyny, rehabilitacji i edukacji, usługi w zakresie doradztwa (poradnictwa) zawodowego, usługi w zakresie poradnictwa i pomocy pedagogicznej, organizowanie obozów wakacyjnych i obozów terapeutycznych dla dzieci, młodzieży, osób dorosłych, niepełnosprawnych, w podeszłym wieku bądź znajdujących się w trudnej sytuacji życiowej, usługi opieki nad dziećmi, młodzieżą, osobami dorosłymi, niepełnosprawnymi, w podeszłym wieku bądź znajdującymi się w trudnej sytuacji życiowej, usługi w zakresie interpretacji języka migowego; usługi w zakresie poradnictwa i pomocy prawnej, opracowywanie i udostępnianie oprogramowania komputerowego wspomagającego osoby niepełnosprawne lub znajdujące się w trudnej sytuacji życiowej; organizowanie i prowadzenie pracowni specjalistycznych: psychologicznych, fizykoterapeutycznych, medycznych, organizowanie i prowadzenie świetlic terapeutycznych, socjoterapeutycznych i grup wsparcia, usługi w zakresie poradnictwa i pomocy psychologicznej, organizowanie i prowadzenie domów o charakterze pobytowym i terapeutycznym dla osób niepełnosprawnych, w podeszłym wieku bądź znajdujących się w trudnej sytuacji życiowej, usługi fizykoterapii, usługi pielęgniarstwa i pomocy medycznej, usługi w zakresie przeprowadzania testów psychologicznych, usługi hospicyjne; klasy: 35, 41, 42 i 44.

Spes

138153 1997 10 31 Stowarzyszenie na Rzecz Niepełnosprawnych SPES. Katowice, (PL). **Usługi:** przeprowadzanie sondaży i badań opinii, zbieranie i systematyzacja informacji - z zakresu medycyny, rehabilitacji i edukacji - w komputerowej bazie danych, udzielanie informacji w kontakcie telefonicznym, osobistym oraz korespondencyjnie - służba informacyjna, usługi specjalistycznego poradnictwa, doradztwa w zakresie organizacji i prowadzenia działalności gospodarczej przez osoby niepełnosprawne oraz uzyskiwania wsparcia finansowego na uruchomienie i prowadzenie działalności gospodarczej przez osoby niepełnosprawne; usługi edukacyjne, nauczania i wychowania (w tym konsultacje i poradnictwo) - na terenie placówek stacjonarnych, w systemie ambulatoryjnym oraz w środowiskach rodzinno-domowych, publikowanie książek, poradników oraz informatorów: w postaci drukowanej, na nośnikach elektronicznych oraz w Internecie, organizowanie i prowadzenie pracowni specjalistycznych: pedagogicznych, upowszechnianie i publikowanie w postaci książkowej, na

nośnikach elektronicznych oraz w Internecie informacji z zakresu medycyny, rehabilitacji i edukacji, usługi w zakresie doradztwa (poradnictwa) zawodowego, usługi w zakresie poradnictwa i pomocy pedagogicznej, organizowanie obozów wakacyjnych i obozów terapeutycznych dla dzieci, młodzieży, osób dorosłych, niepełnosprawnych, w podeszłym wieku bądź znajdujących się w trudnej sytuacji życiowej, usługi opieki nad dziećmi, młodzieżą, osobami dorosłymi, niepełnosprawnymi, w podeszłym wieku bądź znajdującymi się w trudnej sytuacji życiowej, usługi w zakresie interpretacji języka migowego; usługi w zakresie poradnictwa i pomocy prawnej, opracowywanie i udostępnianie oprogramowania komputerowego wspomagającego osoby niepełnosprawne lub znajdujące się w trudnej sytuacji życiowej; organizowanie i prowadzenie pracowni specjalistycznych: psychologicznych, fizykoterapeutycznych, medycznych, organizowanie i prowadzenie świetlic terapeutycznych, socjoterapeutycznych i grup wsparcia, usługi w zakresie poradnictwa i pomocy psychologicznej, organizowanie i prowadzenie domów o charakterze pobytowym i terapeutycznym dla osób niepełnosprawnych, w podeszłym wieku bądź znajdujących się w trudnej sytuacji życiowej, usługi fizykoterapii, usługi pielęgniarstwa i pomocy medycznej, usługi w zakresie przeprowadzania testów psychologicznych, usługi hospicyjne; klasy: 35, 41, 42 i 44.



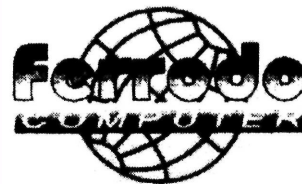
CFE: 1.15, 27.5, 29.1

Kolory znaku: czerwony, szary

138154 1997 12 22 Broda Bogdan Firma BOGDAN BRODA LODY. Poznań, (PL). **Towary:** lody paczkowane, lody luzem, lody smakowe, oblewane, słodczyce lodowe, lody na patyku; klasa 30.

maxi advocate

138155 1998 01 13 Ferrodo Computer Spółka z o.o.. Poznań, (PL). **Towary i usługi:** programy komputerowe, komputery, podzespoły i akcesoria komputerowe, drukarki komputerowe, dyskiety; tworzenie oprogramowania, instalacja i wdrażanie systemów informatycznych, usługi związane z komputerowym przetwarzaniem danych; klasy: 9 i 42.



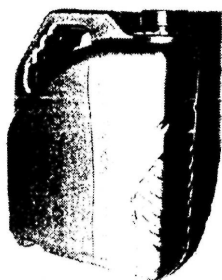
CFE: 1.5, 27.5, 29.1

Kolory znaku: biały, czerwony, niebieski

138156 1998 02 25 Zakłady Przemysłu Wełnianego KREPOL S.A. Bielsko-Biała, (PL). **Towary:** nici i przędze z wełny i z mieszanek wełny i tworzyw sztucznych; tkaniny wełniane i tkaniny z mieszanek wełny z tworzywami sztucznymi, materiały i wyroby z tych tkanin nie zawarte w innych klasach; klasy: 23 i 24.

agat

138157 1998 05 18 TOTAL. Puteaux, (FR). **Towary:** przemysłowe oleje i tłuszcze, smary, paliwa w tym alkohol silnikowy; klasa 4.



CFE: 19.1

138158 1998 06 30 Euridep SA. Rueil Malmaison Cedex, (FR). **Towary:** farby, pokosty, lakiery; klasa 2.

SEIGNEURIE

138159 1998 07 15 TOUR & ANDERSSON HYDRONICS AB. Ljung. (SE). **Towary i usługi:** urządzenia, przyrządy i układy do ważenia, mierzenia, sygnalizacji, automatyki, sterowania i kontroli działania urządzeń, układów i przyrządów, urządzenia sterowane komputerowo, urządzenia i układy programowane, płyty z układami połączeń i oprogramowaniem, urządzenia przyrządów i układy do ogrzewania, chłodzenia, wentylacji, dostawy wody, regulacji temperatury i wilgotności, oświetlenia, dostawy energii, klimatyzacji i zabezpieczenia: budynków, transformatorów, nastawników oporowych, hydrostatów, urządzeń przeciwpożarowych, części i zespoły wymienionych urządzeń i przyrządów, urządzenia wraz z układami automatyki, sterowania i kontroli (nadzoru) do oświetlania, ogrzewania, chłodzenia, wytwarzania pary, gotowania, wentylacji, dostawy wody, klimatyzacji, regulacji temperatury i wilgotności, dostawy energii i celów sanitarnych w budynkach; części i zespoły dla wymienionych urządzeń i przyrządów; usługi w zakresie: budownictwa, remontów, wykonawstwa i konserwacji związanej z ogrzewaniem, chłodzeniem, wentylacją, dostawą wody, regulacją temperatury i wilgotności, oświetleniem, dostawą energii, klimatyzacją i zabezpieczeniami w budynkach; usługi w zakresie prowadzenia szkoleń związanych z ogrzewaniem, chłodzeniem, wentylacją, dostawą wody, regulacją temperatury i wilgotności, oświetleniem, dostawą energii, klimatyzacją i zabezpieczeniami budynków; usługi prawne, badania naukowe i przemysłowe, programowanie komputerowe, opracowywanie i aktualizacja programów komputerowych (software) związanych z ogrzewaniem, chłodzeniem, wentylacją, dostawą wody, regulacją temperatury i wilgotności, oświetleniem, dostawą energii, klimatyzacją i zabezpieczeniami budynków; klasy: 9, 37, 41 i 42.

TA-CBI

138160 1998 08 11 Qad Inc., Carpinteria, (US). **Towary i usługi:** sprzęt do przetwarzania danych, komputery, komputerowe urządzenia peryferyjne, zarejestrowane programy komputerowe, oprogramowanie komputerowe, zarejestrowane operacyjne programy komputerowe, aparaty do nagrywania, transmisji lub reprodukcji danych, dźwięku lub obrazów, magnetyczne nośniki danych, dyski z nagraniami, kasety, dyski kompaktowe, taśmy wideo, dyski wizyjne, dyski kompaktowe interaktywne, CD-Romy; usługi w zakresie wydzierżawiania czasu dostępu do komputerowych baz danych, usługi w zakresie programowania komputerowego, usługi w zakresie konsultacji profesjonalnych nie dotyczących biznesu ani zarządzania w dziedzinie biznesu usługi w zakresie rozwijania oprogramowania komputerowego, usługi w zakresie uaktualniania oprogramowania komputerowego, usługi konsultacyjne dotyczące komputerów, usługi w dziedzinie wynajmowania oprogramowania komputerowego, wynajem sprzętu do

przetwarzania danych oraz komputerów, usługi w dziedzinie doradztwa technicznego; klasy: 9 i 42.

QAD

138161 1998 08 26 Krasowska Teresa. Kosmała Barbara VIVAT S.C.. Izabelin-Hornówek, (PL). **Towary i usługi:** wyroby z wikliny, kosze piknikowe; konserwy i przetwory mięsne, rybne, warzywne i owocowe, produkty mleczne i tłuszcze jadalne; kawa, herbata, kakao, pieczywo, słodycze, przyprawy; soki i napoje bezalkoholowe, syropy i inne produkty do przyrządzania napojów; usługi reklamowe, promocyjne i marketingowe, usługi przedstawicielskie w zakresie handlu: dostarczanie zestawów (koszy) upominkowych, usługi turystyczne: projektowanie i kompletowanie zestawów (koszy) upominkowych; usługi hotelarskie i gastronomiczne; klasy: 20, 29, 30, 32, 35, 39, 42 i 43.



CFE: 26.3, 27.5, 29.1

Kolory znaku: zielony (butelkowy), złoty (stare złoto)

138162 1998 09 02 Warszawski Rolno-Spożywczy Rynek Hurtowy S.A.. Bronisze, (PL). **Usługi:** pomoc w organizowaniu, zarządzaniu i prowadzeniu rynku hurtowego w zakresie produktów rolno-spożywczych i ogrodniczych oraz pośrednictwo w handlu tymi produktami, doradztwo w zakresie organizowania i kierowania działalnością gospodarczą oraz prowadzenia interesów, badanie rynku produktów rolnych i ogrodniczych, organizowanie kampanii reklamowych oraz reklamowanie na zlecenie innych podmiotów gospodarczych; administrowanie i zarządzanie nieruchomościami innych podmiotów gospodarczych, wynajmowanie nieruchomości, powierzchni mieszkalnych, biurowych, magazynowych, produkcyjnych, warsztatów, w budynkach własnych lub dzierżawionych; usługi inwestycyjne w zakresie budownictwa związanego z rolnictwem, ogrodnictwem, przetwórstwem oraz obrotem art. rolno-spożywczymi; usługi z zakresu transportu, przeładunku, magazynowania, składowania i przechowywania towarów, wynajmowanie maszyn rolniczych i ogrodniczych, budowlanych, hal warsztatowych, parkingów i miejsc parkingowych; organizowanie i prowadzenie kursów zawodowych, usługi wydawnicze w zakresie rynku rolnego: prowadzenie badań i analiz technicznych, doradztwo zawodowe, prowadzenie na zlecenie prac badawczo-rozwojowych w dziedzinie nauk ekonomicznych i przyrodniczych; prowadzenie usług hotelowych i gastronomicznych; usługi z zakresu ochrony mienia; klasy: 35, 36, 37, 39, 41, 42, 43 i 45.



CFE: 26.2, 26.11, 27.5, 29.1

Kolory znaku: czerwony, zielony

138163 1998 09 02 Warszawski Rolno-Spożywczy Rynek Hurtowy S.A.. Bronisze, (PL). **Usługi:** pomoc w organizowaniu, zarządzaniu i prowadzeniu rynku hurtowego w zakresie produktów rolno-spożywczych i ogrodniczych oraz pośrednictwo w handlu tymi produktami, doradztwo w zakresie organizowania i kierowania działalnością gospodarczą oraz prowadzenia interesów, badanie rynku produktów rolnych i ogrodniczych, organizo-

wanie kampanii reklamowych oraz reklamowanie na zlecenie innych podmiotów gospodarczych; administrowanie i zarządzanie nieruchomościami innych podmiotów gospodarczych, wynajmowanie nieruchomości, powierzchni mieszkalnych, biurowych, magazynowych, produkcyjnych, warsztatów, w budynkach własnych lub dzierżawionych; usługi inwestycyjne w zakresie budownictwa związanego z rolnictwem, ogrodnictwem, przetwórstwem oraz obrotem art. rolno-spożywczymi; usługi z zakresu transportu, przeładunku, magazynowania, składowania i przechowywania towarów, wynajmowanie maszyn rolniczych i ogrodniczych, budowlanych, hal warsztatowych, parkingów i miejsc parkingowych; organizowanie i prowadzenie kursów zawodowych, usługi wydawnicze w zakresie rynku rolnego; prowadzenie badań i analiz technicznych, doradztwo zawodowe, prowadzenie na zlecenie prac badawczo-rozwojowych w dziedzinie nauk ekonomicznych i przyrodniczych; prowadzenie usług hotelowych i gastronomicznych; usługi z zakresu ochrony mienia; klasy: 35, 36, 37, 39, 41, 42, 43 i 45.



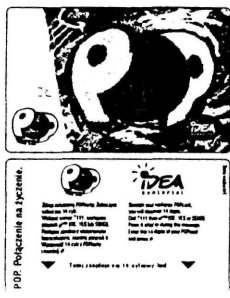
CFE: 26.1, 26.11, 29.1

Kolor znaku: czerwony

138164 1998 09 07 Kłos Maria, Cieślik Jacek, Cieślik Zenon Przedsiębiorstwo Produkcyjno-Handlowe STARPOL S.C.. Starogard Gdański, (PL). **Towary i usługi:** meble drewniane, drewnopodobne, metalowe i z tworzywa sztucznego do wyposażenia wnętrz mieszkalnych, biurowych, sklepowych, hotelowych; usługi agencji importowo-eksportowej polegające na pośredniczeniu w zawieraniu umów, załatwianiu formalności, prowadzeniu negocjacji z zakresu wyrobów meblowych, badanie opłacalności, badanie rynku i prowadzenie informacji handlowych w tym zakresie na rzecz osób trzecich, usługi sprzedaży mebli; usługi stolarskie, tapicerskie i usługi związane z obróbką metali i tworzyw sztucznych z zakresu mebli i części do nich na zlecenie osób trzecich, z wyłączeniem usług spawania i lutowania; klasy: 20, 35 i 40.

STARPOL

138165 1998 09 18 Polska Telefonia Komórkowa - CENTERTEL Spółka z o.o.. Warszawa, (PL). **Usługi:** usługi w zakresie telefonii stacjonarnej, telegrafii oraz telefonii ruchomej, usługi w zakresie transmisji danych i teleinformatyki; klasa 38.



CFE: 1.3, 26.13, 27.5, 29.1

Kolory znaku: granatowy, żółty, czerwony

138166 1998 09 25 Goliński Andrzej, Golińska Joanna Przedsiębiorstwo Handlu Zagranicznego Export-Import S.C. EURO-TRADE. Kraków, (PL). **Towary:** artykuły szkolne i biurowe, albumy, atlasy, mapy, grafiki, obrazy, afisze, deski do rysowania, fotografie, ramki do fotografii, chorągiewki papierowe, chusteczki do nosa papierowe, folie z tworzywa sztucznego do pakowania, glina do modelowania, ciastolina, modelina, plastelina, karty

do gry, naklejki, pędzle, karty pocztowe, ręczniki papierowe, szablon, obrusy i serwety papierowe, tablice arytmetyczne, taśmy samoprzylepne do użytku biurowego, szkolnego i domowego, papier toaletowy, wycinanki papierowe, torby na śmieci i do pakowania z papieru i tworzyw sztucznych, pudełka tekturowe, papier pakunkowy, wzory do kalkowania, malowania, haftowania, wycinania; klasa 16.

eastpak

138167 1998 10 15 Segafredo-Zanetti S.p.A.. Sesto di Rastignano (province of Bologna), (IT). **Towary i usługi:** kawa, herbata, kakao, cukier, namiastki kawy; usługi w zakresie konsultacji dotyczących zakładania i prowadzenia barów, restauracji i kafeterii; usługi świadczone przez bary, restauracje i kafeterie; klasy: 30, 35 i 43.



CFE: 26.1, 26.4, 26.7, 27.5

138168 1998 10 19 Wójcicki Marek Zakład Instalacji Sanitarnych, CO. i Gaz. «Marcoterm». Kielce, (PL). **Usługi:** usługi w zakresie prowadzenia sklepów i hurtowni z materiałami instalacyjnymi do instalacji sanitarnych, CO. oraz gazu; usługi w zakresie montażu instalacji sanitarnych, CO. i gazu; klasy: 35 i 37.



CFE: 1.15, 27.1, 27.5, 29.1

Kolory znaku: biały, czerwony, czarny

138169 1998 10 21 Pierwsz. 1998 04 21 (US). Convergys CMG Utah Inc.. South Jordan, (US). **Towary i usługi:** aparaty i przyrządy naukowe, żeglarskie, geodezyjne, elektryczne, fotograficzne, kinematograficzne, optyczne, wagowe, pomiarowe, sygnalizacyjne, kontrolne, do ratowania życia i do celów dydaktycznych, aparaty do nagrywania, transmisji lub reprodukcji dźwięku lub obrazu, magnetyczne nośniki danych, dyski z nagraniami, automaty sprzedające i mechanizmy do urządzeń uruchamianych przez wrzucenie monety lub żetonu, kasy sklepowe, maszyny liczące, sprzęt do przetwarzania danych i komputery, oprogramowanie komputerowe, mianowicie programy do tworzenia telefonicznych raportów systemowych, aparaty do gaszenia ognia; usługi w dziedzinie biznesu, mianowicie inicjowanie i przeprowadzanie rozmów telefonicznych na zlecenie klienta, odbieranie rozmów telefonicznych na zlecenie i ich rejestrowanie oraz usługi w zakresie raportów rozliczeniowych dotyczących tych połączeń, usługi na rzecz osób trzecich w zakresie lokalizacji połączeń telefonicznych i raportów rozliczeniowych dotyczących tych połączeń, usługi agencji informacyjnych świadczone na rzecz banków i innych instytucji finansowych, usługi w zakresie zarządzania skomputeryzowanymi bazami danych, usługi w zakresie badań marketingowych, usługi w dziedzinie prowadzenia badań rynku, usługi telemarketingowe, usługi konsultacyjne w zakresie biznesu dotyczące systemów łączności wewnętrznej oraz systemów zarządzania i przetwarzania informacji, usługi w zakresie zarządzania księgowością w dziedzinie systemów łączności wewnętrznej; usługi w dziedzinie odpowiedzi pocztą elektroniczną,

usługi telekomunikacyjne, usługi pomocnicze w zarządzaniu siecią dla prywatnych sieci komputerowych poprzez systemy telekomunikacyjne, które mogą być sprzężone z lokalną lub globalną siecią komputerową, usługi telekomunikacyjne w zakresie przetwarzania informacji, usługi w dziedzinie telefonii komórkowej; usługi komputerowe, usługi w zakresie przetwarzania danych w dziedzinie systemów łączności wewnętrznej oraz systemów zarządzania informacją, usługi w zakresie analizowania, projektowania i rozwijania systemów komputerowych na zamówienie klienta, usługi w zakresie projektowania, oprogramowania komputerowego oraz usługi konsultacyjne dotyczące tego oprogramowania; klasy: 9, 35, 38 i 42.

CONVERGYS

138170 1998 10 22 Sikora Waldemar Przedsiębiorstwo Handlowo-Usługowe KODER. Piekary Śląskie, (PL). **Towary i usługi:** albumy, okładki na dokumenty, kalendarze, wyroby z kartonu, klamry do obsadek do piór, kulki do piór kulkowych, notesy, obwoluty z papieru, ołówki automatyczne z wymiennymi grafitami, długopisy, cienkopisy (rollery), obsadki do piór, pióra wieczne, przybory do pisania w zestawach, stałówki w tym stałówki ze złota, wkłady atramentowe do piór: zgrupowanie na rzecz osób trzecich różnych towarów pozwalające nabywcy wygodnie je oglądać i kupować w sklepie z przyborami do pisania oraz materiałami biurowymi; usługi w zakresie montażu metodami przemysłowymi przyborów do pisania z części dostarczanych przez osoby trzecie; klasy: 16, 35 i 37.



CFE:5.5, 26.4, 27.5

138171 1998 11 04 Royal & Sun Alliance Insurance Group PLC. Londyn. (GB). **Usługi:** świadczenie usług w zakresie planowania, doradztwa, informacji i konsultacji w dziedzinie podatków i opodatkowania, usługi dotyczące aukcji i licytacji, organizowanie i prowadzenie sprzedaży z licytacji, świadczenie usług w dziedzinie biznesu, świadczenie usług administracyjnych; świadczenie usług w dziedzinie ubezpieczeń na życie, usługi ubezpieczeniowe, usługi aktuarjne, usługi w zakresie przyjmowania do ubezpieczenia, usługi w zakresie zawierania ubezpieczeń, usługi brokerskie dotyczące ubezpieczeń, usługi finansowe, świadczenie usług dotyczących lokat, usługi maklerskie, świadczenie usług w dziedzinie finansowania, usługi dotyczące hipoteki oraz usługi brokerskie dotyczące hipoteki, świadczenie usług w dziedzinie załatwiania pożyczek, usługi dotyczące świadczeń finansowych, usługi w zakresie obsługi funduszy emerytalnych, usługi jednostkowych zarządów powierniczych, świadczenie usług w zakresie analiz finansowych, świadczenie usług w zakresie wycen finansowych, świadczenie usług dotyczących zarządzania w dziedzinie finansów, świadczenie usług w zakresie zarządzania lokatami, świadczenie usług w zakresie obsługi funduszy inwestycyjnych, zarządzanie funduszami, świadczenie usług dotyczących trustów inwestycyjnych, świadczenie usług dotyczących jednostek powierniczych, świadczenie usług dotyczących spółek lokacyjnych, prowadzenie agencji nieruchomości, świadczenie usług dotyczących nieruchomości, świadczenie usług brokerskich w dziedzinie nieruchomości i wycen nieruchomości, świadczenie usług w dziedzinie zarządzania nieruchomościami, świadczenie usług leasingowych, świadczenie usług w zakresie dokonywania wycen, świadczenie usług dotyczących składania ofert, świadczenie usług w zakresie zarządzania majątkiem, prowadzenie agencji mieszkaniowych, świadczenie usług dotyczących zakwaterowania, świadczenie usług w dziedzinie zarządzania portfelami papierów wartościowych, świadczenie usług w zakresie informacji i konsultacji dotyczących ubezpieczeń i finansów; świadczenie usług w dziedzi-

nie dokonywania inspekcji, świadczenie usług w zakresie analiz, świadczenie usług w dziedzinie wykonywania testów, świadczenie usług w zakresie poświadczania, świadczenie usług w dziedzinie kontroli jakości, świadczenie usług dotyczących gwarantowania jakości, świadczenie usług prawnych, świadczenie usług w zakresie doradztwa prawnego, świadczenie usług w zakresie wykonywania pomiarów i badań, świadczenie usług w zakresie doradztwa, informacji i konsultacji; świadczenie usług dotyczących ochrony zdrowia, świadczenie usług dotyczących zmniejszania stresu, świadczenie usług dotyczących radzenia sobie w sytuacjach stresowych; klasy: 35, 36, 42 i 44.

ROYAL

138172 1998 11 04 International Foodstuffs Co.. Sharjah. (AE). **Towary:** kawa, herbata, kakao, cukier, ryż, tapioka, sago, sztuczna kawa, chleb, ciastka, słodycze, lody, miód, syrop z melasy, drożdże, proszki do pieczenia, sól, musztarda, ocet winny, sosy, przyprawy, przekąski, biskwity, czekoladki, czekolada, cukierki, lody smakowe, szербety, lody jogurtowe, koktaile lodowe, ciastka lodowe, batony lodowe, lód, batony wafłowe przekładane, pasta makaron, kluski, spaghetti i inne podobne produkty zbożowe, przekąski z produktów zbożowych, przetworzone zboża, płatki śniadaniowe, żywność wytworzona całkowicie lub częściowo ze zbóż; klasa 30.

TRISTAR

138173 1998 11 04 International Foodstuffs Co.. Sharjah. (AE). **Towary:** czekolada, biskwity, wyroby cukiernicze; klasa 30.

TAKE 5

138174 1998 11 03 CAN-PACK S.A.. Kraków. (PL). **Usługi:** obrót surowcami wtórnymi (skup-sprzedaż) zwłaszcza złomem metali nieżelaznych; klasa 40.



CFE: 24.15, 27.5, 29.1

Kolor znaku: niebieski

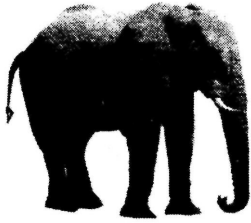
138175 1998 11 03 CAN-PACK S.A.. Kraków. (PL). **Usługi:** obrót surowcami wtórnymi (skup-sprzedaż) zwłaszcza złomem metali nieżelaznych; klasa 40.



CFE: 24.15, 27.5, 29.1

Kolor znaku: niebieski

138176 1998 11 05 Witkowski Krzysztof Zakłady Wyrobów Betonowych BRUK-BET. Nieciecza, (PL). **Towary i usługi:** kostka brukowa; usługi brukarskie; klasy: 19 i 37.



CFE: 3.2

138177 1998 11 05 Grabiński Jan Przedsiębiorstwo Handlovo-Uslugowe JAGR. Warlubie, (PL). Usługi: doradztwo handlowe w zakresie opakowań artykułów spożywczych, głównie cukru oraz tłuszczu pochodzenia zwierzęcego i roślinnego; pakowanie, dystrybucja, transport samochodowy artykułów spożywczych, głównie cukru oraz tłuszczu pochodzenia zwierzęcego i roślinnego; klasy: 35 i 39.



CFE: 26.3, 27.5, 29.1

Kolory znaku: biały, czerwony, zielony, niebieski

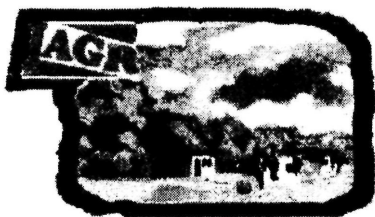
138178 1998 11 05 Grabiński Jan Przedsiębiorstwo Handlovo-Uslugowe JAGR. Warlubie, (PL). Usługi: doradztwo handlowe w zakresie opakowań artykułów spożywczych, głównie cukru oraz tłuszczu pochodzenia zwierzęcego i roślinnego; pakowanie, dystrybucja, transport samochodowy artykułów spożywczych, głównie cukru oraz tłuszczu pochodzenia zwierzęcego i roślinnego; klasy: 35 i 39.



CFE: 3.4, 6.7, 29.1

Kolory znaku: granatowy, biały, zielony, brązowy, żółty, czarny, niebieski, złoty

138179 1998 11 05 Grabiński Jan Przedsiębiorstwo Handlovo-Uslugowe JAGR. Warlubie, (PL). Usługi: doradztwo handlowe w zakresie opakowań artykułów spożywczych, głównie cukru oraz tłuszczu pochodzenia zwierzęcego i roślinnego; pakowanie, dystrybucja, transport samochodowy artykułów spożywczych, głównie cukru oraz tłuszczu pochodzenia zwierzęcego i roślinnego; klasy: 35 i 39.



CFE: 3.4, 6.7, 27.5, 29.1

Kolory znaku: granatowy, biały, czerwony, zielony, niebieski, brązowy, żółty, złoty

138180 1998 11 05 Grabiński Jan Przedsiębiorstwo Handlovo-Uslugowe JAGR. Warlubie, (PL). Usługi: doradztwo handlowe w zakresie opakowań artykułów spożywczych, głównie cukru oraz tłuszczu pochodzenia zwierzęcego i roślinnego; pakowanie, dystrybucja, transport samochodowy artykułów spożywczych, głównie cukru oraz tłuszczu pochodzenia zwierzęcego i roślinnego; klasy: 35 i 39.



CFE: 27.5, 29.1

Kolory znaku: biały, czerwony

138181 1998 11 12 MULTI-PEK Spółka z o.o.. Warszawa. (PL). Towary i usługi: owoce, warzywa konserwowane, suszone, gotowane, galaretki, konfitury, pikle, sosy do sałat, karma dla zwierząt; używki, przyprawy, wyroby zbożowe: kawa, herbata kakao, cukier, ryż, mąka, preparaty zbożowe, przyprawy, lód do chłodzenia, tapioka, sago, namiastki kawy, chleb, ciastka, wyroby cukiernicze, piekarnicze, słodczyce, lody, miód, syrop z melasy, drożdże, proszki do pieczenia, sól, musztarda, ocet, sosy: produkty rolnicze, świeże owoce, jarzyny, sód, ziemniaki, produkty ogrodnicze, leśne, nasiona, rośliny i naturalne kwiaty, ziarna pasza dla zwierząt, karma dla zwierząt, żywe zwierzęta; inne usługi, takie jak: doradztwo handlowe, usługi księgowo; klasy: 29, 30, 31 i 35.



CFE: 26.1, 27.5, 29.1

Kolory znaku: biały, granatowy

138182 1998 11 19 Gallup, Inc., Lincoln, (US). Towary i usługi: materiały szkoleniowe; usługi związane z doradztwem w zakresie zarządzania przedsiębiorstwami i organizacji pracy przedsiębiorstw; klasy: 16 i 35.

THE Q12 ADVANTAGE

138183 1998 11 19 Gallup, Inc., Lincoln, (US). Usługi: usługi w zakresie badania rynku; klasa 35.

QSA QUALITY OF SERVICE AUDIT

138184 1998 11 19 POLKOMTEL Spółka Akcyjna. Warszawa (PL). Towary i usługi: aparaty, przewody i słuchawki telefoniczne, automaty sprzedające i mechanizmy do urządzeń uruchamianych przez wrzucenie monety lub żetonu, kasy rejestrujące, komputery i sprzęt przetwarzający dane, magnetyczne nośniki danych, maszyny do telefonii bezprzewodowej, maszyny liczące, płyty (dyski) z nagraniami, urządzenia do gaszenia ognia, urządzenia do nagrywania, transmisji, reprodukcji dźwięku lub obrazu, urządzenia i przyrządy: naukowe, żeglarskie, geodezyjne, elektryczne, fotograficzne, kinematograficzne, optyczne, wagowe, pomiarowe, sygnalizacyjne, kontrolne, do ratowania życia do celów dydaktycznych; usługi polegające na: rejestrowaniu, sporządzaniu odpisów, składzie, kompilacji, transmisji, transkrypcji, systematyzacji pisemnych informacji (komunikatów) oraz rejestrowaniu a także wykorzystywaniu lub kompilacji danych matematycznych lub statystycznych oraz zarządzaniu zbiorami informatycznymi, usługi w zakresie reklamy i działalności informacyjnej, usługi w zakresie badania rynku, usługi w zakresie telefonicznego udzielania informacji, usługi w zakresie organizacji wystaw lub targów handlowych i reklamowych; usługi w zakresie: rozpowszechniania systemów przekazywania dźwięku i obrazu w łączności radiofonicznej, telegraficznej, telefonicznej, w tym

telefonii komórkowej, telefaksowej, w systemie cyfrowym, łączności radiofonicznej, telegraficznej, telefonicznej, telefaksowej, obsługi satelitów i przekazów satelitarnych, organizowania systemów transmisyjnych, przesyłania dźwięku i obrazu, usługi w zakresie poczty elektronicznej, zleceń przywoławczych z zastosowaniem radia, telefonu lub innych środków komunikacji elektronicznej, usługi w zakresie prowadzenia: stacji radiowych, telewizyjnych oraz transmitowania dźwięku i obrazu, usługi w zakresie zbierania i przekazywania aktualności informacyjnych, usługi w zakresie wypożyczania telefonów, modemów i innych urządzeń telekomunikacyjnych; klasy: 9, 35 i 38.

simplus koles

138185 1998 11 19 POLKOMTEL Spółka Akcyjna. Warszawa. (PL). **Towary i usługi:** aparaty, przewody i słuchawki telefoniczne, automaty sprzedające i mechanizmy do urządzeń uruchamianych przez wrzucenie monety lub żetonu, kasy rejestrujące, komputery i sprzęt przetwarzający dane, magnetyczne nośniki danych, maszty do telefonii bezprzewodowej, maszyny liczące, płyty (dyski) z nagraniami, urządzenia do gaszenia ognia, urządzenia do nagrywania, transmisji, reprodukcji dźwięku lub obrazu, urządzenia i przyrządy: naukowe, żeglarskie, geodezyjne, elektryczne, fotograficzne, kinematograficzne, optyczne, wagi, pomiarowe, sygnalizacyjne, kontrolne, do ratowania życia, do celów dydaktycznych; usługi polegające na: rejestrowaniu, sporządzaniu odpisów, składzie, kompilacji, transmisji, transkrypcji, systematyzacji pisemnych informacji (komunikatów) oraz rejestrowaniu a także wykorzystywaniu lub kompilacji danych matematycznych lub statystycznych oraz zarządzaniu zbiorami informatycznymi, usługi w zakresie reklamy i działalności informacyjnej, usługi w zakresie badania rynku, usługi w zakresie telefonicznego udzielania informacji, usługi w zakresie organizacji wystaw lub targów handlowych i reklamowych; usługi w zakresie: rozpowszechniania systemów przekazywania dźwięku i obrazu w łączności radiofonicznej, telegraficznej, telefonicznej, w tym telefonii komórkowej, telefaksowej, w systemie cyfrowym, łączności radiofonicznej, telegraficznej, telefonicznej, telefaksowej, obsługi satelitów i przekazów satelitarnych, organizowania systemów transmisyjnych, przesyłania dźwięku i obrazu, usługi w zakresie poczty elektronicznej, zleceń przywoławczych z zastosowaniem radia, telefonu lub innych środków komunikacji elektronicznej, usługi w zakresie prowadzenia: stacji radiowych, telewizyjnych oraz transmitowania dźwięku i obrazu, usługi w zakresie zbierania i przekazywania aktualności informacyjnych, usługi w zakresie wypożyczania telefonów, modemów i innych urządzeń telekomunikacyjnych; klasy: 9, 35 i 38.

simplus simulator

138186 1998 11 19 POLKOMTEL Spółka Akcyjna. Warszawa. (PL). **Towary i usługi:** aparaty, przewody i słuchawki telefoniczne, automaty sprzedające i mechanizmy do urządzeń uruchamianych przez wrzucenie monety lub żetonu, kasy rejestrujące, komputery i sprzęt przetwarzający dane, magnetyczne nośniki danych, maszty do telefonii bezprzewodowej, maszyny liczące, płyty (dyski) z nagraniami, urządzenia do gaszenia ognia, urządzenia do nagrywania, transmisji, reprodukcji dźwięku lub obrazu, urządzenia i przyrządy: naukowe, żeglarskie, geodezyjne, elektryczne, fotograficzne, kinematograficzne, optyczne, wagi, pomiarowe, sygnalizacyjne, kontrolne, do ratowania życia, do celów dydaktycznych; usługi polegające na: rejestrowaniu, sporządzaniu odpisów, składzie, kompilacji, transmisji, transkrypcji, systematyzacji pisemnych informacji (komunikatów) oraz rejestrowaniu a także wykorzystywaniu lub kompilacji danych matematycznych lub statystycznych oraz zarządzaniu zbiorami informatycznymi, usługi w zakresie reklamy i działalności informacyjnej, usługi w zakresie badania rynku, usługi w zakresie telefonicznego udzielania informacji, usługi w zakresie organizacji wystaw lub targów handlowych i reklamowych; usługi w zakresie: rozpowszechniania systemów przekazywania dźwięku i obrazu w łączności radiofonicznej, telegraficznej, telefonicznej, w tym

telefonii komórkowej, telefaksowej, w systemie cyfrowym, łączności radiofonicznej, telegraficznej, telefonicznej, telefaksowej, obsługi satelitów i przekazów satelitarnych, organizowania systemów transmisyjnych, przesyłania dźwięku i obrazu, usługi w zakresie poczty elektronicznej, zleceń przywoławczych z zastosowaniem radia, telefonu lub innych środków komunikacji elektronicznej, usługi w zakresie prowadzenia: stacji radiowych, telewizyjnych oraz transmitowania dźwięku i obrazu, usługi w zakresie zbierania i przekazywania aktualności informacyjnych, usługi w zakresie wypożyczania telefonów, modemów i innych urządzeń telekomunikacyjnych; klasy: 9, 35 i 38.

simplus spoko

138187 1998 11 19 POLKOMTEL Spółka Akcyjna. Warszawa. (PL). **Towary i usługi:** aparaty, przewody i słuchawki telefoniczne, automaty sprzedające i mechanizmy do urządzeń uruchamianych przez wrzucenie monety lub żetonu, kasy rejestrujące, komputery i sprzęt przetwarzający dane, magnetyczne nośniki danych, maszty do telefonii bezprzewodowej, maszyny liczące, płyty (dyski) z nagraniami, urządzenia do gaszenia ognia, urządzenia do nagrywania, transmisji, reprodukcji dźwięku lub obrazu, urządzenia i przyrządy: naukowe, żeglarskie, geodezyjne, elektryczne, fotograficzne, kinematograficzne, optyczne, wagi, pomiarowe, sygnalizacyjne, kontrolne, do ratowania życia, do celów dydaktycznych; usługi polegające na: rejestrowaniu, sporządzaniu odpisów, składzie, kompilacji, transmisji, transkrypcji, systematyzacji pisemnych informacji (komunikatów) oraz rejestrowaniu a także wykorzystywaniu lub kompilacji danych matematycznych lub statystycznych oraz zarządzaniu zbiorami informatycznymi, usługi w zakresie reklamy i działalności informacyjnej, usługi w zakresie badania rynku, usługi w zakresie telefonicznego udzielania informacji, usługi w zakresie organizacji wystaw lub targów handlowych i reklamowych; usługi w zakresie: rozpowszechniania systemów przekazywania dźwięku i obrazu w łączności radiofonicznej, telegraficznej, telefonicznej, w tym telefonii komórkowej, telefaksowej, w systemie cyfrowym, łączności radiofonicznej, telegraficznej, telefonicznej, telefaksowej, obsługi satelitów i przekazów satelitarnych, organizowania systemów transmisyjnych, przesyłania dźwięku i obrazu, usługi w zakresie poczty elektronicznej, zleceń przywoławczych z zastosowaniem radia, telefonu lub innych środków komunikacji elektronicznej, usługi w zakresie prowadzenia: stacji radiowych, telewizyjnych oraz transmitowania dźwięku i obrazu, usługi w zakresie zbierania i przekazywania aktualności informacyjnych, usługi w zakresie wypożyczania telefonów, modemów i innych urządzeń telekomunikacyjnych; klasy: 9, 35 i 38.

simplus luz

138188 1998 11 19 POLKOMTEL Spółka Akcyjna. Warszawa. (PL). **Towary i usługi:** aparaty, przewody i słuchawki telefoniczne, automaty sprzedające i mechanizmy do urządzeń uruchamianych przez wrzucenie monety lub żetonu, kasy rejestrujące, komputery i sprzęt przetwarzający dane, magnetyczne nośniki danych, maszty do telefonii bezprzewodowej, maszyny liczące, płyty (dyski) z nagraniami, urządzenia do gaszenia ognia, urządzenia do nagrywania, transmisji, reprodukcji dźwięku lub obrazu, urządzenia i przyrządy: naukowe, żeglarskie, geodezyjne, elektryczne, fotograficzne, kinematograficzne, optyczne, wagi, pomiarowe, sygnalizacyjne, kontrolne, do ratowania życia, do celów dydaktycznych; usługi polegające na: rejestrowaniu, sporządzaniu odpisów, składzie, kompilacji, transmisji, transkrypcji, systematyzacji pisemnych informacji (komunikatów) oraz rejestrowaniu a także wykorzystywaniu lub kompilacji danych matematycznych lub statystycznych oraz zarządzaniu zbiorami informatycznymi, usługi w zakresie reklamy i działalności informacyjnej, usługi w zakresie badania rynku, usługi w zakresie telefonicznego udzielania informacji, usługi w zakresie organizacji wystaw lub targów handlowych i reklamowych; usługi w zakresie: rozpowszechniania systemów przekazywania dźwięku i obrazu w łączności radiofonicznej, telegraficznej, telefonicznej, w tym

telefonii komórkowej, telefaksowej, w systemie cyfrowym, łączności radiofonicznej, telegraficznej, telefonicznej, telefaksowej, obsługi satelitów i przekazów satelitarnych, organizowania systemów transmisyjnych, przesyłania dźwięku i obrazu, usługi w zakresie poczty elektronicznej, zleceń przywoławczych z zastosowaniem radia, telefonu lub innych środków komunikacji elektronicznej, usługi w zakresie prowadzenia: stacji radiowych, telewizyjnych oraz transmitowania dźwięku i obrazu, usługi w zakresie zbierania i przekazywania aktualności informacyjnych, usługi w zakresie wypożyczania telefonów, modemów i innych urządzeń telekomunikacyjnych; klasy: 9, 35 i 38.

simplus echo

138189 1998 11 19 POLKOMTEL Spółka Akcyjna. Warszawa, (PL). **Towary i usługi:** aparaty, przewody i słuchawki telefoniczne, automaty sprzedające i mechanizmy do urządzeń uruchamianych przez wrzucenie monety lub żetonu, kasy rejestrujące, komputery i sprzęt przetwarzający dane, magnetyczne nośniki danych, maszyny do telefonii bezprzewodowej, maszyny liczące, płyty (dyski) z nagraniami, urządzenia do gaszenia ognia, urządzenia do nagrywania, transmisji, reprodukcji dźwięku lub obrazu, urządzenia i przyrządy: naukowe, żeglarskie, geodezyjne, elektryczne, fotograficzne, kinematograficzne, optyczne, wagowe, pomiarowe, sygnalizacyjne, kontrolne, do ratowania życia, do celów dydaktycznych; usługi polegające na: rejestrowaniu, sporządzaniu odpisów, składzie, kompilacji, transmisji, transkrypcji, systematyzacji pisemnych informacji (komunikatów) oraz rejestrowaniu a także wykorzystywaniu lub kompilacji danych matematycznych lub statystycznych oraz zarządzaniu zbiorami informatycznymi, usługi w zakresie reklamy i działalności informacyjnej, usługi w zakresie badania rynku, usługi w zakresie telefonicznego udzielania informacji, usługi w zakresie organizacji wystaw lub targów handlowych i reklamowych; usługi w zakresie: rozpowszechniania systemów przekazywania dźwięku i obrazu w łączności radiofonicznej, telegraficznej, telefonicznej, w tym telefonii komórkowej, telefaksowej, w systemie cyfrowym, łączności radiofonicznej, telegraficznej, telefonicznej, telefaksowej, obsługi satelitów i przekazów satelitarnych, organizowania systemów transmisyjnych, przesyłania dźwięku i obrazu, usługi w zakresie poczty elektronicznej, zleceń przywoławczych z zastosowaniem radia, telefonu lub innych środków komunikacji elektronicznej, usługi w zakresie prowadzenia: stacji radiowych, telewizyjnych oraz transmitowania dźwięku i obrazu, usługi w zakresie zbierania i przekazywania aktualności informacyjnych, usługi w zakresie wypożyczania telefonów, modemów i innych urządzeń telekomunikacyjnych; klasy: 9, 35 i 38.

simplus partner

138190 1998 11 19 POLKOMTEL Spółka Akcyjna. Warszawa, (PL). **Towary i usługi:** aparaty, przewody i słuchawki telefoniczne, automaty sprzedające i mechanizmy do urządzeń uruchamianych przez wrzucenie monety lub żetonu, kasy rejestrujące, komputery i sprzęt przetwarzający dane, magnetyczne nośniki danych, maszyny do telefonii bezprzewodowej, maszyny liczące, płyty (dyski) z nagraniami, urządzenia do gaszenia ognia, urządzenia do nagrywania, transmisji, reprodukcji dźwięku lub obrazu, urządzenia i przyrządy: naukowe, żeglarskie, geodezyjne, elektryczne, fotograficzne, kinematograficzne, optyczne, wagowe, pomiarowe, sygnalizacyjne, kontrolne, do ratowania życia, do celów dydaktycznych; usługi polegające na: rejestrowaniu, sporządzaniu odpisów, składzie, kompilacji, transmisji, transkrypcji, systematyzacji pisemnych informacji (komunikatów) oraz rejestrowaniu a także wykorzystywaniu lub kompilacji danych matematycznych lub statystycznych oraz zarządzaniu zbiorami informatycznymi, usługi w zakresie reklamy i działalności informacyjnej, usługi w zakresie badania rynku, usługi w zakresie telefonicznego udzielania informacji, usługi w zakresie organizacji wystaw lub targów handlowych i reklamowych; usługi w zakresie: rozpowszechniania systemów przekazywania dźwięku i obrazu w łączności radiofonicznej, telegraficznej, telefonicznej, w tym telefonii komórkowej, telefaksowej, w systemie cyfrowym, łączności radiofonicznej, telegraficznej, telefonicznej, telefaksowej, obsługi satelitów i przekazów satelitarnych, organizowania systemów transmisyjnych, przesyłania dźwięku i obrazu, usługi w zakresie poczty elektronicznej, zleceń przywoławczych z zastosowaniem radia, telefonu lub innych środków komunikacji elektronicznej, usługi w zakresie prowadzenia: stacji radiowych, telewizyjnych oraz transmitowania dźwięku i obrazu, usługi w zakresie zbierania i przekazywania aktualności informacyjnych, usługi w zakresie wypożyczania telefonów, modemów i innych urządzeń telekomunikacyjnych; klasy: 9, 35 i 38.

ksowej, w systemie cyfrowym, łączności radiofonicznej, telegraficznej, telefonicznej, telefaksowej, obsługi satelitów i przekazów satelitarnych, organizowania systemów transmisyjnych, przesyłania dźwięku i obrazu, usługi w zakresie poczty elektronicznej, zleceń przywoławczych z zastosowaniem radia, telefonu lub innych środków komunikacji elektronicznej, usługi w zakresie prowadzenia: stacji radiowych, telewizyjnych oraz transmitowania dźwięku i obrazu, usługi w zakresie zbierania i przekazywania aktualności informacyjnych, usługi w zakresie wypożyczania telefonów, modemów i innych urządzeń telekomunikacyjnych; klasy: 9, 35 i 38.

simplus bla bla

138191 1999 04 27 Marczyk Wojciech ETISOFT System Etykiet. Gliwice, (PL). **Towary i usługi:** taśmy magnetyczne dla informatyki, taśmy do kodów kreskowych, drukarki: kalki termotransferowe, papier, folia do drukowania etykiet, tabliczek, plomb, wszywek do ubrań, niezniszczalnych zabezpieczeń gwarancyjnych; montaż i instalowanie maszyn i urządzeń w zakresie znakowania i zabezpieczania produktów kodami kreskowymi, tabliczkami, etykietami, plombami; usługi projektowo-konstrukcyjne, oprogramowanie komputerów; klasy: 9, 16, 37 i 42.

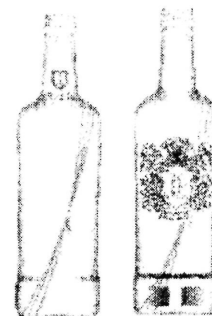


CFE: 26.4, 27.5

138192 2000 07 12 Toruńskie Zakłady Materiałów Opatrunkowych Spółka Akcyjna. Toruń, (PL). **Towary:** kompresy, tampony do celów medycznych, chustki higieniczne, maseczki aseptyczne, plastry, gazy opatrunkowe, podkłady podgipsowe, bandaże opatrunkowe, testy sterylności, opakowania sterylizacyjne jednorazowego użytku; opaski gipsowe, bandaże gipsowane; klasy: 5 i 10.

GIPSET

138193 2000 11 13 Fabryka Wódek «POLMOS ŁAŃCUT» S.A. Łańcut, (PL). **Towary:** wódki; klasa 33.



CFE: 19.7, 29.1

Kolor znaku: zielono-żółty

138194 2000 11 22 MRÓZ-CHEMAL Spółka z o.o.. Rzeszów, (PL). **Towary i usługi:** produkty chemiczne stosowane w przemyśle, fotografii, kleje i spoiwa stosowane w przemyśle, spoiwa budowlane, spoiwa do betonu, spoiwa powietrzne, rozpuszczalniki do lakierów, środki chemiczne do napowietrzania betonu, środki do konserwacji betonu, preparaty ognioodporne, żywice epoksydowe w stanie surowym; barwniki, bejce, biel cynkowa, biel ołowiowa, drewno barwiące, emalie stalowe, emalie izotropowe rozpuszczalnikowe, emalie wodorozpuszczalne, emalie do malowania elewacji i ścian wewnętrznych, farby emulsyjne, farby fasadowe, farbiarskie zaprawy, folie metalowe dla malarzy, lakiery, kit olejowy, kit szklarski, minia, mleko wapienne, oleje do konser-

wacji drewna, oleje przeciwrdzewne, pigmenty, pokosty, środki antykorozyjne, środki zapobiegające korozji i zabezpieczające drewno, rozcieńczalniki do farb i lakierów, smary przeciwrdzewne, zaprawa cementowa; materiały ściernie; oleje do konserwacji murów, oleje do konserwacji skór, oleje do smarowania; budowlane materiały metalowe, belki metalowe, blacha, blacha cynowa, bramy metalowe, dachówka metalowa, deflektory kominowe, drobica żelazna, drut metalowy, drzwi metalowe, folie cynowe, folie metalowe do zawijania i pakowania, okna metalowe, okucia i osprzęt metalowy do drzwi i okien, futryny metalowe, gwoździe, kabiny kąpielowe metalowe, kabiny malarskie, kasy pancerne, kolanek do rur metalowe, kominowice metalowe, konstrukcje metalowe, kraty i kratownice metalowe, liny metalowe, łańcuchy metalowe, łąty metalowe, metale nieszlachetne, ogrodzenia metalowe, palety transportowe metalowe, płyty i podpory metalowe, pokrycia dachów metalowe, pokrycia metalowe ścian, przegrody metalowe, przewody metalowe centralnego ogrzewania, wodociągowe oraz do instalacji wentylacyjnej i klimatyzacyjnej, przewody ciśnieniowe metalowe, rączki metalowe do narzędzi, rury metalowe, rynny metalowe, słupy metalowe, schody metalowe, ścianki szczelne metalowe, włazy metalowe, zasuwy, zawory metalowe, zbrojenie betonu metalowe; narzędzia i przyrządy ręcznie sterowane, brzeszczoty pił, dłuta, frezy (narzędzia), gwintownice, kafary, kielnie, kilofy, lewarki ręczne, łopaty, młotki i młoty, narzędzia do obróbki drewna, narzędzia brukarskie, narzędzia ręczne sterowane ręcznie, nożyce, obcinacze, ostrza (narzędzia), piły (narzędzia), przebijaki, przecinarki do rur, rozwiertaki, strugi, śrubokręty, świdry, tarcze szlifierskie, wiertła, zaciski stolarskie; urządzenia do oświetlania, ogrzewania, wytwarzania pary, chłodzenia, suszenia, wentylacji, zasilania wodą i do celów sanitarnych, armatura regulacyjna i bezpieczeństwa do przewodów i urządzeń gazowych, aparatura i urządzenia do oczyszczania powietrza, aparatura do chłodzenia, jonizacji i odświeżania powietrza, aparaty i urządzenia do uzdatniania wody, bidety, bojlerzy ogrzewcze, dmuchawy, dyfuzory, fontanny, grzałki do wody, grzejniki, grzejniki elektryczne, hydranty, instalacje do oczyszczania wód ściekowych, kabiny natryskowe, kanały kominowe, kominki domowe, komory chłodnicze, kotły grzewcze, paleniska, piece, palniki gazowe i olejowe, płuczki ustępowe, pompy ciepłe, sanitarne instalacje, aparatura oraz przewody wodociągowe, sedesy, szafy chłodnicze, umywalki, wanny łazienkowe, wyciągi kuchenne, wyciągi wentylacyjne, wymienniki ciepła, zlewozmywaki, zbiorniki ciśnieniowe wody, urządzenia i maszyny chłodnicze, instalacje do dystrybucji wody, instalacje do schładzania wody, instalacje do zaopatrywania w wodę, instalacje wodociągowe i sanitarne, urządzenia do oczyszczania ścieków, urządzenia do ogrzewania na paliwa stałe, płynne i gazowe, urządzenia elektryczne do ogrzewania, wyposażenie do pieców, wykładziny pieców, urządzenia do ujęcia wody; folie z tworzyw sztucznych do pakowania, folie z tworzyw sztucznych z pęcherzykami powietrza; materiały uszczelniające, materiały izolacyjne, materiały izolacyjne do elewacji i fasad, króćce i złączki do rur niemetalowe, farby izolacyjne, filc izolacyjny, folie metalowe izolacyjne, folie z tworzyw sztucznych do stosowania w rolnictwie, izolacje, masy uszczelniające, materiały dźwiękoszczelne, kit, lakier izolacyjny, papier izolacyjny, powłoki izolacyjne, przewody giętkie niemetalowe, armatura niemetalowa do przewodów, styropian, płyty ze styropianu, sznury gumowe, taśmy izolacyjne, tkaniny izolacyjne, tworzywa sztuczne półprzetworzone, uszczelniki, uszczelnienia zapobiegające przeciekom wody, wata i tkanina szklana do izolacji, wełna szklana do izolacji, wełna żuźlowa do izolacji, włókna szklane do izolacji, wyroby z tworzyw sztucznych termoplastycznych, wyroby z tworzyw sztucznych w stanie półprzetworzonym jako elastyczne pianki poliuretanowe, złącza rozprężne do uszczelnienia; materiały budowlane niemetalowe, asfalt, asfaltowe nawierzchnie, armatura niemetalowa do instalacji sanitarnych i wodociagowych, balustrady, baseny kąpielowe niemetalowe, belki niemetalowe, beton, betonowe elementy budowlane, boazerie, szalunki niemetalowe do betonu, produkty bitumiczne dla budownictwa, bramy niemetalowe, cegła, cement, dachówka niemetalowa, pokrycia dachowe bitumiczne i inne pokrycia dachowe niemetalowe, deflektory kominowe niemetalowe, drewno do celów budowlanych, deski drewniane, przewody drenazowe niemetalowe, drewno obrobione i fornirowane, drewno użyt-

kowe, drzwi niemetalowe, fornir, futryny niemetalowe, gips, gonty, granit, kabiny kąpielowe niemetalowe, kamień budowlany, karton budowlany, kątowniki i inne kształtowniki niemetalowe, kominowice niemetalowe, kostki brukowe, konstrukcje niemetalowe, konstrukcje przenośne niemetalowe, kostki niemetalowe, kostki oświetlające, kraty i kratownice niemetalowe, krokwie dachowe, listwy i listewki boazerijne, listwy niemetalowe, łąty drewniane, marmur, mozaiki dla budownictwa, obudowy kominów, odrzwia niemetalowe, okiennice niemetalowe, okładziny niemetalowe budowlane, materiały ogniotrwałe, ogrodzenia niemetalowe, okna niemetalowe, okucia drzwi i okien niemetalowe, parkiet, piasek budowlany, płyty i płytki wykładzinowe niemetalowe, płyty konstrukcyjne niemetalowe, płyty niemetalowe, płyty z PCV i bitumiczne, płytki ceramiczne podłogowe i ściennie, pokrycia dachowe termozgrzewalne, pokrycia dachowe bezspoinowe, przegrody niemetalowe, przewody instalacyjne niemetalowe, przewody ciśnieniowe niemetalowe, przewody kominowe, przewody niemetalowe do instalacji sanitarnej, wentylacyjnej, klimatyzacyjnej i wodociągowej, przewody wodociągowe niemetalowe, rolety niemetalowe, rozpórki, rury sztywne niemetalowe, rury spustowe niemetalowe, sklejki, tworzywa drewnopodobne, ścianki działowe, deski parapetowe, pokrycia ścian niemetalowe, rury drenazowe niemetalowe, rynny, rynny dachowe niemetalowe, rynny niemetalowe, schody niemetalowe, słupy niemetalowe, spoiwa do murów, stopnie schodów niemetalowe, stropy i sufity niemetalowe, styrobloki, szamota, szkło okienne i konstrukcyjne, szkło zbrojone, szkło izolacyjne, szyby dla budownictwa, styropian, ścianki szczelne niemetalowe, terakota, wapno, włazy niemetalowe, wykładziny niemetalowe, zaprawa murarska, zbiorniki murowane, żaluzje niemetalowe, żużel budowlany, żwir; meble, meble metalowe, lustra, wyroby z drewna, korka, wikliny oraz z tworzyw sztucznych, płytki dekoracyjne na ściany; dywany, tapety papierowe, słomianki, tapety ściennie gobelinowe, maty, wykładziny podłogowe i inne materiały do pokrycia podłóg; gry i zabawki, artykuły sportowe i gimnastyczne; administrowanie nieruchomościami, agencje mieszkaniowe, agencje pośrednictwa w handlu nieruchomościami, dzierżawa nieruchomości, pośrednictwo kupna-sprzedaży nieruchomości, pośrednictwo w sprawach najmu nieruchomości, wynajmowanie mieszkań, pomieszczeń biurowych i domów, wycena nieruchomości, zarządzanie nieruchomościami; usługi związane z transportem towarów i ludzi oraz niezbędne usługi związane z tym transportem, usługi związane z gromadzeniem towarów w magazynach lub innych budynkach i placach w celu zabezpieczenia przed zniszczeniem lub kradzieżą, dostarczanie towarów, dystrybucja towarów, magazynowanie, pakowanie produktów i towarów, pośrednictwo transportowe i frachtowe, przewożenie ładunków, przewóz ciężarówkami, wynajmowanie pojazdów, wynajmowanie magazynów i pomieszczeń magazynowych, składowanie towarów; usługi gastronomiczne, restauracyjne i kawiarniane; klasy: 1, 2, 3, 4, 6, 8, 11, 16, 17, 19, 20, 27, 28, 36, 39 i 43.

MRÓZ-CHEMAL

CFE: 27.5

138195 2000 12 12 Przedsiębiorstwo Farmaceutyczne ANPHARM S.A., Warszawa, (PL). **Towary:** produkty farmaceutyczne; klasa 5.

Coxalgan

138196 2001 01 30 Bugaj Andrzej, Pawik Sławomir Firma Usługowo-Handlowa HETMAN S.C., Rzeszów, (PL). **Towary i usługi:** afisze, albumy, bilety, biuletyny, blankiety, bloki materiałów papierniczych, bloki rysunkowe, broszury, chorągiewki papierowe, druki, etykiety, emblematy, foldery, formularze, fotografie, katalogi, kalendarze, kartki okolicznościowe, książki, mapy, matryce, naklejki adresowe, notesy, periodyki, płyty matrycowe, podręczniki, prospekty, publikacje, szylidy z papieru lub z tektury, śpiewniki, zeszyty; usługi druku offsetowego i druku sitowego; usługi wydawnicze, usługi fotograficzne; usługi w zakresie: grafi-

ki, oprogramowania komputerowego, projektowania technicznego; klasy: 16,40,41 i 42.

 **HETMAN**

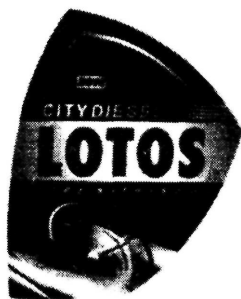
CFE: 24.9, 27.5, 29.1

Kolory znaku: czarny, zielony

138197 2001 02 27 Dziedzic Tomasz Biuro Promocji i Reklamy THOMAS GOTTIE. Kraków, (PL). **Towary i usługi:** urządzenia do transformacji, rejestracji i odtwarzania obrazu i dźwięku, komputery, nośniki magnetyczne, dyski CD; tkaniny i wyroby tekstylne; ubrania, buty, nakrycia głowy; mięso, nabiał, przetwory, jadalne oleje i tłuszcze, drób, ryby, konserwy, owoce, warzywa, konserwowane, gotowane, suszone; herbata, kawa, przyprawy, wyroby zbożowe, cukier, wyroby cukiernicze, pieczywo, lody, miód; produkty rolnicze, ogrodnicze, leśne, ziarna, żywe zwierzęta; piwo i napoje bezalkoholowe, soki, syropy, woda mineralna; napoje alkoholowe; tytoń, zapalaki, papierosy, cygara, fajki; usługi reklamowe i promocja sprzedaży dla osób trzecich; doradztwo handlowe, organizacja konferencji, targów i wystaw, doradztwo w wym. zakresie; usługi ubezpieczeniowe i finansowe; rozpowszechnianie programów radiowych i telewizyjnych, przekazywanie głosu i obrazu; usługi fotograficzne doradztwo w tym zakresie; usługi składające się z wszelkich form nauczania osób, usługi mające za podstawowy cel rozrywki, zabawy lub rekreację ludzi, publiczna prezentacja dzieł sztuki wizualnej lub literatury w celach kulturalnych lub edukacyjnych, produkcja filmów i filmów na taśmach wideo, imprezy sportowe, wypożyczanie sprzętu RTV i sportowego, promocja sportowców; usługi prawnicze, oprogramowanie komputerów, ekspertyzy, usługi projektowe, tłumaczenia, usługi graficzne, testowanie materiałów; usługi ochrony środowiska, prowadzenie laboratoriów; usługi hotelarskie i restauracyjne; serwis medyczny, usługi kosmetyczne; usługi ochroniarskie, ochrona mienia i osób; klasy: 9, 24, 25, 29, 30, 31, 32, 33, 34, 35, 36, 38, 40, 41,42, 43, 44 i 45.

GOTTIE

138198 2001 06 28 Rafineria Gdańska S.A.. Gdańsk, (PL). **Towary:** oleje mineralne przeznaczone do silników: benzynowych, wysokoprężnych, benzynowych i wysokoprężnych, wysokoprężnych lekko doładowanych, zasilanych gazem LPG, z turbodoładowaniem i bez turbodoładowania, z katalizatorem i bez katalizatora, oleje półsyntetyczne lub syntetyczne przeznaczone do silników: benzynowych i wysokoprężnych, z turbodoładowaniem i bez turbodoładowania, z katalizatorem i bez katalizatora, zasilanych gazem LPG; klasa 4.



CFE: 18.1,25.1,27.5,29.1

Kolory znaku: granatowo-niebieski i odcienie, czerwony, czarny, szary, biały, pomarańczowy, żółty, niebieski

138199 2001 06 28 Rafineria Gdańska S.A.. Gdańsk, (PL). **Towary:** oleje mineralne przeznaczone do silników: benzynowych, wysokoprężnych, benzynowych i wysokoprężnych, wysokoprężnych lekko doładowanych, zasilanych gazem LPG, z turbodoładowaniem i bez turbodoładowania, z katalizatorem i bez katalizatora, oleje półsyntetyczne lub syntetyczne przeznaczone do silników: benzynowych i wysokoprężnych, z turbodoładowaniem i bez turbodoładowania, z katalizatorem i bez katalizatora, zasilanych gazem LPG; klasa 4.

lizatora, oleje półsyntetyczne lub syntetyczne przeznaczone do silników: benzynowych i wysokoprężnych, z turbodoładowaniem i bez turbodoładowania, z katalizatorem i bez katalizatora, zasilanych gazem LPG; klasa 4.



CFE: 18.1,25.1,27.5,29.1

Kolory znaku: zielony i odcienie, czerwony, czarny, srebrny, szary, biały

138200 2001 07 11 Hałabuda Bożena ERBAK Produkcja Materiałów Budowlanych. Żywiec. (PL). **Towary i usługi:** żywice akrylowe, spoiwa do betonu, preparaty do konserwacji ceramiki budowlanej, cement, preparaty do konserwacji cementu, kleje do celów przemysłowych, kleje do fliz, tapet, glazury, rozpuszczalniki, preparaty uszczelniające, preparaty do odklejania, silikony; barwniki i farby bielące, preparaty do konserwacji drewna, bejce i barwniki do drewna, lakiery, emalie, farby do celów przemysłowych i budowlanych, środki antykorozyjne i konserwujące, rozcieńczalniki, zaprawy cementowe; folie i materiały izolacyjne i termoizolacyjne, kit, lakiery i farby izolacyjne, wełna szklana i mineralna, izolacje budowlane; tynki, tynki mineralne i akrylowe, zaprawy murarskie, zaprawy klejowe, posadzki, posadzki samopoziomujące, grunty budowlane, cement; organizowanie kursów i szkoleń w zakresie technik budowlanych, izolowania budynków, zastosowania materiałów wykończeniowych; klasy: 1, 2, 17, 19 i 41.

BOLIX

CFE: 26.3, 27.1,27.5, 29.1

Kolory znaku: czarny, biały, czerwony, granatowy

138201 1998 11 19 POLKOMTEL Spółka Akcyjna. Warszawa, (PL). **Towary i usługi:** aparaty, przewody i słuchawki telefoniczne, automaty sprzedające i mechanizmy do urządzeń uruchamianych przez wrzucenie monety lub żetonu, kasy rejestrujące, komputery i sprzęt przetwarzający dane, magnetyczne nośniki danych, maszty do telefonii bezprzewodowej, maszyny liczące, płyty (dyski) do nagraniami, urządzenia do gaszenia ognia, urządzenia do nagrywania, transmisji, reprodukcji dźwięku lub obrazu, urządzenia i przyrządy: naukowe, żeglarskie, geodezyjne, elektryczne, fotograficzne, kinematograficzne, optyczne, wagowe, pomiarowe, sygnalizacyjne, kontrolne, do ratowania życia, do celów dydaktycznych; usługi polegające na: rejestrowaniu, sporządzaniu odpisów, składzie, kompilacji, transmisji, transkrypcji, systematyzacji pisemnych informacji (komunikatów) oraz rejestrowaniu a także wykorzystywaniu lub kompilacji danych matematycznych lub statystycznych oraz zarządzaniu zbiorami informatycznymi, usługi w zakresie reklamy i działalności informacyjnej, usługi w zakresie badania rynku, usługi w zakresie telefonicznego udzielania informacji, usługi w zakresie organizacji wystaw lub targów handlowych i reklamowych; usługi w zakresie: rozpowszechniania systemów przekazywania dźwięku i obrazu w łączności radiofonicznej, telegraficznej, telefonicznej, w tym telefonii komórkowej, telefaksowej, w systemie cyfrowym, łączności radiofonicznej, telegraficznej, telefonicznej, telefaksowej, obsługi satelitów i przekazów satelitarnych, organizowania systemów transmisyjnych, przesyłania dźwięku i obrazu, usługi w zakresie poczty elektronicznej,

zleceń przywoławczych z zastosowaniem radia, telefonu lub innych środków komunikacji elektronicznej, usługi w zakresie prowadzenia: stacji radiowych, telewizyjnych" oraz transmitowania dźwięku i obrazu, usługi w zakresie zbierania i przekazywania aktualności informacyjnych, usługi w zakresie wypożyczenia telefonów, modemów i innych urządzeń telekomunikacyjnych; klasy: 9, 35 i 38.

simplus amigo

138202 1998 11 30 Telewizja Polska Spółka Akcyjna. Warszawa, (PL). **Towary i usługi:** środki wybielające i inne substancje stosowane w praniu, środki czyszczące, mydła, środki perfumeryjne, olejki eteryczne, kosmetyki, płyny do pielęgnacji włosów, środki do czyszczenia zębów; produkty farmaceutyczne, sanitarne, substancje dietetyczne do celów leczniczych, żywność dla niemowląt, plastry, materiały opatrunkowe, środki odkażające; urządzenia i przyrządy: fotograficzne, kinematograficzne, optyczne do celów dydaktycznych, urządzenia do nagrywania, transmisji lub reprodukcji dźwięku lub obrazu, magnetyczne nośniki danych, płyty (dyski) z nagraniami, automaty sprzedające i mechanizmy do urządzeń uruchamianych przez wrzucenie monety, maszyny liczące, sprzęt przetwarzający dane i komputery; instrumenty muzyczne, szafy grające; wydawnictwa, czasopisma, książki, papier, tektura i wyroby z tych materiałów, nie ujęte w innych klasach, fotografie, materiały fotograficzne, materiały piśmienne, kleje do materiałów piśmiennych lub do celów domowych, materiały szkoleniowe i instruktażowe, materiały z tworzyw sztucznych do pakowania (zawarte w klasie 16), karty do gry; skóra i imitacje skóry, wyroby z tych materiałów, nie ujęte w innych klasach, torby podróżne, parasolki, parasole, tornistry; wyroby (nie ujęte w innych klasach) z drewna, korka, trzciny, wikliny, rogu, kości słoniowej, bursztynu, imitacji tych surowców lub z tworzyw sztucznych; tekstylia i wyroby włókiennicze zawarte w klasie 24; odzież, obuwie, nakrycia głowy; gry i zabawki, artykuły sportowe i gimnastyczne zawarte w klasie 28, ozdoby choinkowe; mięso, ryby, drób, dziczyzna, ekstrakty mięsne, konserwowane, suszone i gotowane owoce i warzywa, galaretka, dżemy, kompoty, jaja, mleko, produkty mleczne, oleje i tłuszcze jadalne: herbata, kakao, cukier, ryż, produkty zbożowe, wyroby cukiernicze i słodczyce, lody, miód, proszek do pieczenia; wody mineralne i gazowane oraz napoje bezalkoholowe, napoje owocowe i soki owocowe, syropy; usługi: reklamowe i produkcja reklam telewizyjnych, radiowych i kinowych, organizowanie wystaw handlowych i reklamowych; przekazywanie fonii i/lub wizji, rozpowszechnianie programów telewizyjnych lub radiowych, zbieranie i przekazywanie wiadomości, organizowanie systemów transmisyjnych; organizowanie imprez artystycznych, estradowych, sportowych, rekreacyjnych, organizowanie nauki, szkoleń, organizowanie imprez o charakterze edukacyjnym i kulturalnym, wynajem dekoracji, kostiumów i innych rekwizytów, wynajem: pomieszczeń do celów rozrywkowych, studia nagrań, usługi wydawnicze, wypożyczanie sprzętu radiowego i telewizyjnego, kinematograficznego, wypożyczanie nagrań na nośnikach magnetycznych; opracowywanie i wdrażanie programów komputerowych, oprogramowywanie komputerowe, wykonywanie opinii i badań technicznych w w/w zakresie działalności wg wykazu towarów i usług; klasy: 3, 5, 9, 15, 16, 18, 20, 24, 25, 28, 29,30,32,35,38,41 i 42.

Jeden na jeden

138203 1998 11 30 Telewizja Polska Spółka Akcyjna. Warszawa, (PL). **Towary i usługi:** środki wybielające i inne substancje stosowane w praniu, środki czyszczące, mydła, środki perfumeryjne, olejki eteryczne, kosmetyki, płyny do pielęgnacji włosów, środki do czyszczenia zębów; produkty farmaceutyczne, sanitarne, substancje dietetyczne do celów leczniczych, żywność dla niemowląt, plastry, materiały opatrunkowe, środki odkażające; urządzenia i przyrządy: fotograficzne, kinematograficzne, optyczne do celów dydaktycznych, urządzenia do nagrywania, transmisji lub reprodukcji dźwięku lub obrazu, magnetyczne nośniki danych, płyty (dyski) z nagraniami, automaty sprzedające i mechanizmy do

urządzeń uruchamianych przez wrzucenie monety, maszyny liczące, sprzęt przetwarzający dane i komputery; instrumenty muzyczne, szafy grające; wydawnictwa, czasopisma, książki, papier, tektura i wyroby z tych materiałów, nie ujęte w innych klasach, fotografie, materiały fotograficzne, materiały piśmienne, kleje do materiałów piśmiennych lub do celów domowych, materiały szkoleniowe i instruktażowe, materiały z tworzyw sztucznych do pakowania (zawarte w klasie 16), karty do gry; skóra i imitacje skóry, wyroby z tych materiałów, nie ujęte w innych klasach, torby podróżne, parasolki, parasole, tornistry; wyroby (nie ujęte w innych klasach) z drewna, korka, trzciny, wikliny, rogu, kości słoniowej, bursztynu, imitacji tych surowców lub z tworzyw sztucznych; tekstylia i wyroby włókiennicze zawarte w klasie 24; odzież, obuwie, nakrycia głowy; gry i zabawki, artykuły sportowe i gimnastyczne zawarte w klasie 28, ozdoby choinkowe; mięso, ryby, drób, dziczyzna, ekstrakty mięsne, konserwowane, suszone i gotowane owoce i warzywa, galaretka, dżemy, kompoty, jaja, mleko, produkty mleczne, oleje i tłuszcze jadalne; herbata, kakao, cukier, ryż, produkty zbożowe, wyroby cukiernicze i słodczyce, lody, miód, proszek do pieczenia; wody mineralne i gazowane oraz napoje bezalkoholowe, napoje owocowe i soki owocowe, syropy; usługi: reklamowe i produkcja reklam telewizyjnych, radiowych i kinowych, organizowanie wystaw handlowych i reklamowych; przekazywanie fonii i/lub wizji, rozpowszechnianie programów telewizyjnych lub radiowych, zbieranie i przekazywanie wiadomości, organizowanie systemów transmisyjnych; organizowanie imprez artystycznych, estradowych, sportowych, rekreacyjnych, organizowanie nauki, szkoleń, organizowanie imprez o charakterze edukacyjnym i kulturalnym, wynajem dekoracji, kostiumów i innych rekwizytów, wynajem: pomieszczeń do celów rozrywkowych, studia nagrań, usługi wydawnicze, wypożyczanie sprzętu radiowego i telewizyjnego, kinematograficznego, wypożyczanie nagrań na nośnikach magnetycznych; opracowywanie i wdrażanie programów komputerowych, oprogramowywanie komputerowe, wykonywanie opinii i badań technicznych w w/w zakresie działalności wg wykazu towarów i usług; klasy: 3, 5, 9, 15, 16, 18, 20, 24, 25, 28, 29,30,32,35,38,41 i 42.

Jeden z dziesięciu

138204 1998 11 30 Telewizja Polska Spółka Akcyjna. Warszawa, (PL). **Towary i usługi:** środki wybielające i inne substancje stosowane w praniu, środki czyszczące, mydła, środki perfumeryjne, olejki eteryczne, kosmetyki, płyny do pielęgnacji włosów, środki do czyszczenia zębów; produkty farmaceutyczne, sanitarne, substancje dietetyczne do celów leczniczych, żywność dla niemowląt, plastry, materiały opatrunkowe, środki odkażające; urządzenia i przyrządy: fotograficzne, kinematograficzne, optyczne do celów dydaktycznych, urządzenia do nagrywania, transmisji lub reprodukcji dźwięku lub obrazu, magnetyczne nośniki danych, płyty (dyski) z nagraniami, automaty sprzedające i mechanizmy do urządzeń uruchamianych przez wrzucenie monety, maszyny liczące, sprzęt przetwarzający dane i komputery; instrumenty muzyczne, szafy grające; wydawnictwa, czasopisma, książki, papier, tektura i wyroby z tych materiałów, nie ujęte w innych klasach, fotografie, materiały fotograficzne, materiały piśmienne, kleje do materiałów piśmiennych lub do celów domowych, materiały szkoleniowe i instruktażowe, materiały z tworzyw sztucznych do pakowania (zawarte w klasie 16), karty do gry; skóra i imitacje skóry, wyroby z tych materiałów, nie ujęte w innych klasach, torby podróżne, parasolki, parasole, tornistry; wyroby (nie ujęte w innych klasach) z drewna, korka, trzciny, wikliny, rogu, kości słoniowej, bursztynu, imitacji tych surowców lub z tworzyw sztucznych; tekstylia i wyroby włókiennicze zawarte w klasie 24; odzież, obuwie, nakrycia głowy; gry i zabawki, artykuły sportowe i gimnastyczne zawarte w klasie 28, ozdoby choinkowe; mięso, ryby, drób, dziczyzna, ekstrakty mięsne, konserwowane, suszone i gotowane owoce i warzywa, galaretka, dżemy, kompoty, jaja, mleko, produkty mleczne, oleje i tłuszcze jadalne; herbata, kakao, cukier, ryż, produkty zbożowe, wyroby cukiernicze i słodczyce, lody, miód, proszek do pieczenia; wody mineralne i gazowane oraz napoje bezalkoholowe, napoje owocowe i soki owocowe, syropy; usługi:

reklamowe i produkcja reklam telewizyjnych, radiowych i kinowych, organizowanie wystaw handlowych i reklamowych; przekazywanie fonii i/lub wizji, rozpowszechnianie programów telewizyjnych lub radiowych, zbieranie i przekazywanie wiadomości, organizowanie systemów transmisyjnych; organizowanie imprez artystycznych, estradowych, sportowych, rekreacyjnych, organizowanie nauki, szkoleń, organizowanie imprez o charakterze edukacyjnym i kulturalnym, wynajem dekoracji, kostiumów i innych rekwizytów, wynajem: pomieszczeń do celów rozrywkowych, studia nagrań, usługi wydawnicze, wypożyczanie sprzętu radiowego i telewizyjnego, kinematograficznego, wypożyczanie nagrań na nośnikach magnetycznych; opracowywanie i wdrażanie programów komputerowych, oprogramowywanie komputerowe, wykonywanie opinii i badań technicznych w w/w zakresie działalności wg wykazu towarów i usług; klasy: 3, 5, 9, 15, 16, 18, 20, 24, 25, 28, 29,30, 32,35, 38, 41 i 42.

Dziejnik

138205 1998 11 30 Telewizja Polska Spółka Akcyjna. Warszawa, (PL). **Towary i usługi:** środki wybielające i inne substancje stosowane w praniu, środki czyszczące, mydła, środki perfumeryjne, olejki eteryczne, kosmetyki, płyny do pielęgnacji włosów, środki do czyszczenia zębów; produkty farmaceutyczne, sanitarne, substancje dietetyczne do celów leczniczych, żywność dla niemowląt, plastry, materiały opatrunkowe, środki odkażające; urządzenia i przyrządy: fotograficzne, kinematograficzne, optyczne do celów dydaktycznych, urządzenia do nagrywania, transmisji lub reprodukcji dźwięku lub obrazu, magnetyczne nośniki danych, płyty (dyski) z nagraniami, automaty sprzedające i mechanizmy do urządzeń uruchamianych przez wrzucenie monety, maszyny liczące, sprzęt przetwarzający dane i komputery; instrumenty muzyczne, szafy grające; wydawnictwa, czasopisma, książki, papier, tektura i wyroby z tych materiałów, nie ujęte w innych klasach, fotografie, materiały fotograficzne, materiały piśmienne, kleje do materiałów piśmiennych lub do celów domowych, materiały szkoleniowe i instruktażowe, materiały z tworzyw sztucznych do pakowania (zawarte w klasie 16), karty do gry; skóra i imitacje skóry, wyroby z tych materiałów, nie ujęte w innych klasach, torby podróżne, parasolki, parasole, tornistry; wyroby (nie ujęte w innych klasach) z drewna, korka, trzciny, wikliny, rogu, kości słoniowej, bursztynu, imitacji tych surowców lub z tworzyw sztucznych; tekstylia i wyroby włókiennicze zawarte w klasie 24; odzież, obuwie, nakrycia głowy; gry i zabawki, artykuły sportowe i gimnastyczne zawarte w klasie 28, ozdoby choinkowe; mięso, ryby, drób, dziczyzna, ekstrakty mięsne, konserwowane, suszone i gotowane owoce i warzywa, galaretka, dżemy, kompoty, jaja, mleko, produkty mleczne, oleje i tłuszcze jadalne; herbata, kakao, cukier, ryż, produkty zbożowe, wyroby cukiernicze i słodczyce, lody, miód, proszek do pieczenia; wody mineralne i gazowane oraz napoje bezalkoholowe, napoje owocowe i soki owocowe, syropy; usługi: reklamowe i produkcja reklam telewizyjnych, radiowych i kinowych, organizowanie wystaw handlowych i reklamowych; przekazywanie fonii i/lub wizji, rozpowszechnianie programów telewizyjnych lub radiowych, zbieranie i przekazywanie wiadomości, organizowanie systemów transmisyjnych; organizowanie imprez artystycznych, estradowych, sportowych, rekreacyjnych, organizowanie nauki, szkoleń, organizowanie imprez o charakterze edukacyjnym i kulturalnym, wynajem dekoracji, kostiumów i innych rekwizytów, wynajem: pomieszczeń do celów rozrywkowych, studia nagrań, usługi wydawnicze, wypożyczanie sprzętu radiowego i telewizyjnego, kinematograficznego, wypożyczanie nagrań na nośnikach magnetycznych; opracowywanie i wdrażanie programów komputerowych, oprogramowywanie komputerowe, wykonywanie opinii i badań technicznych w w/w zakresie działalności wg wykazu towarów i usług; klasy: 3, 5, 9, 15, 16, 18, 20, 24, 25, 28, 29,30,32,35,38,41 i 42.

Rybka zwana Dwójką

138206 1998 11 30 Telewizja Polska Spółka Akcyjna. Warszawa, (PL). **Towary i usługi:** środki wybielające i inne substancje

stosowane w praniu, środki czyszczące, mydła, środki perfumeryjne, olejki eteryczne, kosmetyki, płyny do pielęgnacji włosów, środki do czyszczenia zębów; produkty farmaceutyczne, sanitarne, substancje dietetyczne do celów leczniczych, żywność dla niemowląt, plastry, materiały opatrunkowe, środki odkażające; urządzenia i przyrządy: fotograficzne, kinematograficzne, optyczne do celów dydaktycznych, urządzenia do nagrywania, transmisji lub reprodukcji dźwięku lub obrazu, magnetyczne nośniki danych, płyty (dyski) z nagraniami, automaty sprzedające i mechanizmy do urządzeń uruchamianych przez wrzucenie monety, maszyny liczące, sprzęt przetwarzający dane i komputery; instrumenty muzyczne, szafy grające; wydawnictwa, czasopisma, książki, papier, tektura i wyroby z tych materiałów, nie ujęte w innych klasach, fotografie, materiały fotograficzne, materiały piśmienne, kleje do materiałów piśmiennych lub do celów domowych, materiały szkoleniowe i instruktażowe, materiały z tworzyw sztucznych do pakowania (zawarte w klasie 16), karty do gry; skóra i imitacje skóry, wyroby z tych materiałów, nie ujęte w innych klasach, torby podróżne, parasolki, parasole, tornistry; wyroby (nie ujęte w innych klasach) z drewna, korka, trzciny, wikliny, rogu, kości słoniowej, bursztynu, imitacji tych surowców lub z tworzyw sztucznych; tekstylia i wyroby włókiennicze zawarte w klasie 24; odzież, obuwie, nakrycia głowy; gry i zabawki, artykuły sportowe i gimnastyczne zawarte w klasie 28, ozdoby choinkowe; mięso, ryby, drób, dziczyzna, ekstrakty mięsne, konserwowane, suszone i gotowane owoce i warzywa, galaretka, dżemy, kompoty, jaja, mleko, produkty mleczne, oleje i tłuszcze jadalne; herbata, kakao, cukier, ryż, produkty zbożowe, wyroby cukiernicze i słodczyce, lody, miód, proszek do pieczenia; wody mineralne i gazowane oraz napoje bezalkoholowe, napoje owocowe i soki owocowe, syropy; usługi: reklamowe i produkcja reklam telewizyjnych, radiowych i kinowych, organizowanie wystaw handlowych i reklamowych; przekazywanie fonii i/lub wizji, rozpowszechnianie programów telewizyjnych lub radiowych, zbieranie i przekazywanie wiadomości, organizowanie systemów transmisyjnych; organizowanie imprez artystycznych, estradowych, sportowych, rekreacyjnych, organizowanie nauki, szkoleń, organizowanie imprez o charakterze edukacyjnym i kulturalnym, wynajem dekoracji, kostiumów i innych rekwizytów, wynajem: pomieszczeń do celów rozrywkowych, studia nagrań, usługi wydawnicze, wypożyczanie sprzętu radiowego i telewizyjnego, kinematograficznego, wypożyczanie nagrań na nośnikach magnetycznych; opracowywanie i wdrażanie programów komputerowych, oprogramowywanie komputerowe, wykonywanie opinii i badań technicznych w w/w zakresie działalności wg wykazu towarów i usług; klasy: 3, 5, 9, 15, 16, 18, 20, 24, 25, 28, 29, 30, 32, 35, 38, 41 i 42.

Dwójkomania

138207 1998 11 30 Telewizja Polska Spółka Akcyjna. Warszawa, (PL). **Towary i usługi:** środki wybielające i inne substancje stosowane w praniu, środki czyszczące, mydła, środki perfumeryjne, olejki eteryczne, kosmetyki, płyny do pielęgnacji włosów, środki do czyszczenia zębów; produkty farmaceutyczne, sanitarne, substancje dietetyczne do celów leczniczych, żywność dla niemowląt, plastry, materiały opatrunkowe, środki odkażające; urządzenia i przyrządy: fotograficzne, kinematograficzne, optyczne do celów dydaktycznych, urządzenia do nagrywania, transmisji lub reprodukcji dźwięku lub obrazu, magnetyczne nośniki danych, płyty (dyski) z nagraniami, automaty sprzedające i mechanizmy do urządzeń uruchamianych przez wrzucenie monety, maszyny liczące, sprzęt przetwarzający dane i komputery; instrumenty muzyczne, szafy grające; wydawnictwa, czasopisma, książki, papier, tektura i wyroby z tych materiałów, nie ujęte w innych klasach, fotografie, materiały fotograficzne, materiały piśmienne, kleje do materiałów piśmiennych lub do celów domowych, materiały szkoleniowe i instruktażowe, materiały z tworzyw sztucznych do pakowania (zawarte w klasie 16), karty do gry; skóra i imitacje skóry, wyroby z tych materiałów, nie ujęte w innych klasach, torby podróżne, parasolki, parasole, tornistry; wyroby (nie ujęte w innych klasach) z drewna, korka, trzciny, wikliny, rogu, kości słoniowej, bursztynu, imitacji tych surowców lub z tworzyw sztucznych; te-

kstylia i wyroby włókiennicze zawarte w klasie 24; odzież, obuwie, nakrycia głowy; gry i zabawki, artykuły sportowe i gimnastyczne zawarte w klasie 28, ozdoby choinkowe; mięso, ryby, drób, dziczyzna, ekstrakty mięsne, konserwowane, suszone i gotowane owoce i warzywa, galaretki, dżemy, kompoty, jaja, mleko, produkty mleczne, oleje i tłuszcze jadalne; **herbata**, kakao, cukier, ryż, produkty zbożowe, wyroby cukiernicze i słodczyce, lody, miód, proszek do pieczenia; wody mineralne i gazowane oraz napoje bezalkoholowe, napoje owocowe i soki owocowe, syropy; usługi: reklamowe i produkcja reklam telewizyjnych, radiowych i kinowych, organizowanie wystaw handlowych i reklamowych; przekazywanie fonii i/lub wizji, rozpowszechnianie programów telewizyjnych lub radiowych, zbieranie i przekazywanie wiadomości, organizowanie systemów transmisyjnych; organizowanie imprez artystycznych, estradowych, sportowych, rekreacyjnych, organizowanie nauki, szkoleń, organizowanie imprez o charakterze edukacyjnym i kulturalnym, wynajem dekoracji, kostiumów i innych rekwizytów, wynajem: pomieszczeń do celów rozrywkowych, studia nagrań, usługi wydawnicze, wypożyczanie sprzętu radiowego i telewizyjnego, kinematograficznego, wypożyczanie nagrań na nośnikach magnetycznych; opracowywanie i wdrażanie programów komputerowych, oprogramowywanie komputerowe, wykonywanie opinii i badań technicznych w w/w zakresie działalności wg wykazu towarów i usług; klasy: 3, 5, 9, 15, 16, 18, 20, 24, 25, 28, 29, 30, 32, 35, 38, 41 i 42.

Randka w ciemno

138208 1998 11 30 Telewizja Polska Spółka Akcyjna. Warszawa, (PL). **Towary i usługi:** środki wybielające i inne substancje stosowane w praniu, środki czyszczące, mydła, środki perfumeryjne, olejki eteryczne, kosmetyki, płyny do pielęgnacji włosów, środki do czyszczenia zębów; produkty farmaceutyczne, sanitarne, substancje dietetyczne do celów leczniczych, żywność dla niemowląt, plastry, materiały opatrunkowe, środki odkażające; urządzenia i przyrządy: fotograficzne, kinematograficzne, optyczne do celów dydaktycznych, urządzenia do nagrywania, transmisji lub reprodukcji dźwięku lub obrazu, magnetyczne nośniki danych, płyty (dyski) z nagraniami, automaty sprzedające i mechanizmy do urządzeń uruchamianych przez wrzucenie monety, maszyny liczące, sprzęt przetwarzający dane i komputery; instrumenty muzyczne, szafy grające; wydawnictwa, czasopisma, książki, papier, tkanina i wyroby z tych materiałów, nie ujęte w innych klasach, fotografie, materiały fotograficzne, materiały piśmienne, kleje do materiałów piśmiennych lub do celów domowych, materiały szkoleniowe i instruktażowe, materiały z tworzyw sztucznych do pakowania (zawarte w klasie 16), karty do gry; skóra i imitacje skóry, wyroby z tych materiałów, nie ujęte w innych klasach, torby podróżne, parasolki, parasole, tornistry; wyroby (nie ujęte w innych klasach) z drewna, korka, trzciny, wikliny, rogu, kości słoniowej, bursztynu, imitacji tych surowców lub z tworzyw sztucznych; kstylia i wyroby włókiennicze zawarte w klasie 24; odzież, obuwie, nakrycia głowy; gry i zabawki, artykuły sportowe i gimnastyczne zawarte w klasie 28, ozdoby choinkowe; mięso, ryby, drób, dziczyzna, ekstrakty mięsne, konserwowane, suszone i gotowane owoce i warzywa, galaretki, dżemy, kompoty, jaja, mleko, produkty mleczne, oleje i tłuszcze jadalne; **herbata**, kakao, cukier, ryż, produkty zbożowe, wyroby cukiernicze i słodczyce, lody, miód, proszek do pieczenia; wody mineralne i gazowane oraz napoje bezalkoholowe, napoje owocowe i soki owocowe, syropy; usługi: reklamowe i produkcja reklam telewizyjnych, radiowych i kinowych, organizowanie wystaw handlowych i reklamowych; przekazywanie fonii i/lub wizji, rozpowszechnianie programów telewizyjnych lub radiowych, zbieranie i przekazywanie wiadomości, organizowanie systemów transmisyjnych; organizowanie imprez artystycznych, estradowych, sportowych, rekreacyjnych, organizowanie nauki, szkoleń, organizowanie imprez o charakterze edukacyjnym i kulturalnym, wynajem dekoracji, kostiumów i innych rekwizytów, wynajem: pomieszczeń do celów rozrywkowych, studia nagrań, usługi wydawnicze, wypożyczanie sprzętu radiowego i telewizyjnego, kinematograficznego, wypożyczanie nagrań na nośnikach magnetycznych; opracowywanie i wdrażanie programów

komputerowych, oprogramowywanie komputerowe, wykonywanie opinii i badań technicznych w w/w zakresie działalności wg wykazu towarów i usług; klasy: 3, 5, 9, 15, 16, 18, 20, 24, 25, 28, 29, 30, 32, 35, 38, 41 i 42.

Wielka gra

138209 1998 12 04 Pierwsz. 1998 06 15 (DE). BSH Bosch und Siemens Hausgeräte GmbH. Monachium, (DE). **Towary i usługi:** maszyny i urządzenia gospodarstwa domowego i kuchni (zawarte w klasie 7), a zwłaszcza elektryczne maszyny i sprzęt kuchenny, włącznie z maszynami do siekania mięsa, maszynami mieszającymi i zagniatarkami, maszynami do prasowania, sokownikami, sokowirówkami, młynkami, maszynami do krajania na plastry, narzędziami napędzonymi silnikiem elektrycznym, elektrycznymi otwieraczami puszek, ostrzarkami do noży oraz maszynami do przygotowywania napojów i/lub żywności, elektryczne urządzenia do usuwania odpadów, włącznie z mastykatorami odpadów i urządzeniami do prasowania odpadów, zmywarki do naczyń, elektryczne maszyny i przyrządy do obróbki wypranych przedmiotów i odzieży, włącznie z pralkami, wirówkami, prasami pralniczymi, maszynami prasującymi, odkurzacze, części do wyżej wymienionych wyrobów (zawarte w klasie 7), a zwłaszcza węże, rury, filtry przeciwpyłowe i worki do filtrów przeciwpyłowych, wszystkie do odkurzaczy; urządzenia i przyrządy elektryczne (zawarte w klasie 9), a zwłaszcza żelazka, sprzęt czyszczący do stosowania w gospodarstwie domowym, włącznie ze sprzętem do czyszczenia okien i sprzętem do czyszczenia obuwia, elektryczne urządzenia do zgrzewania przy owijaniu folią, elektrotermiczne lokówki do włosów, wagi kuchenne, wagi do ważenia osób, zdalne urządzenia regulacyjne, urządzenia sygnalizacyjne, urządzenia regulacyjne (nadzorcze) i urządzenia monitorujące, mechanizmy łączeniowe i regulacyjne do systemów zarządzania obsługą budynków, systemy zabezpieczania wejść drzwiowych, elektryczne i elektroniczne urządzenia i systemy alarmowe, urządzenia sygnalizacji zagrożeń oraz sprzęt ochronny dla awarii wodnych i pożarowych, urządzenia do rejestrowania, przesyłania i odtwarzania dźwięków, obrazów i danych, urządzenia łączności, zapisane i niezapisane nośniki danych odczytywalnych maszynowo, takie jak magnetyczne nośniki danych i dyski zapisujące, urządzenia elektryczne do dozowania napojów i żywności, automaty sprzedające, urządzenia i komputery do przetwarzania danych, programy przetwarzania danych, części do wyżej wymienionych towarów, (zawarte w klasie 9); przyrządy do masażu i przyrządy do naświetlania przeznaczone do celów medycznych, części do wyżej wymienionych towarów (zawarte w klasie 10); urządzenia do ogrzewania, wytwarzania pary i gotowania, a zwłaszcza piecze, urządzenia do pieczenia, smażenia, pieczenia na ruszcie, opiekania, odmrażania i utrzymywania ciepła, grzejniki zanurzeniowe, naczynia do gotowania ze zintegrowanym ogrzewaniem, urządzenia mikrofalowe, urządzenia do przygotowywania kawy i herbaty, urządzenia chłodzące, a zwłaszcza urządzenia do głębokiego zamrażania, lodowniki, lodziarki, suszarki, a zwłaszcza także suszarki pralnicze, maszyny do suszenia prania, suszarki do rąk, suszarki do włosów, urządzenia wentylacyjne, a zwłaszcza wentylatory, urządzenia do filtracji tłuszczów i urządzenia wyciągowe, włącznie z okapem wyciągowym, urządzenia do klimatyzacji powietrza i urządzenia do polepszania jakości powietrza, nawilzacze powietrza, wodne urządzenia rurowe, jak również systemy sanitarne, a zwłaszcza osprzęt do parowych, powietrznych i wodnych systemów rurowych, urządzenia do ciepłej wody, nagrzewacze wody magazynowanej oraz ciągłe nagrzewacze przepływowe wody, zlewozmywaki kuchenne, pompy ciepłe, maszyny do wytwarzania lodów, elektryczne urządzenia higieny osobistej, przyrządy do pielęgnacji włosów i pielęgnacji urody, części do wszystkich wyżej wymienionych towarów (zawarte w klasie 11); druki, materiały do nauczania i edukacyjne (z wyjątkiem aparatów); meble, części do mebli (zawarte w klasie 20); urządzenia do pielęgnacji ciała i urody (zawarte w klasie 21), włącznie ze szczoteczkami do zębów, części do wyżej wymienionych towarów (zawarte w klasie 21); reklama, prowadzenie biznesu i zarządzanie biznesem, dotyczącym urządzeń do-

mowych i kuchennych napędzanych elektrycznie i/lub paliwem, doradztwo techniczne dotyczące urządzeń domowych i kuchennych napędzanych elektrycznie i/lub paliwem, administrowanie zasobami, informowanie o stanie zasobów, księgowość dotycząca zasobów, obsługa porządkowa, przyjmowanie/ akceptowanie zleceń; roboty instalacyjne, naprawa i konserwacja urządzeń gospodarstwa domowego napędzanych elektrycznie i/lub paliwem; nauczanie i szkolenia dotyczące napraw, konserwacji i działania urządzeń domowych i kuchennych; przygotowywanie programów do przetwarzania danych, przygotowywanie zapisów elektronicznych dotyczących wyrobów i katalogów wyrobów; klasy: 7, 9, 10, 11, 16, 20, 21, 35, 37, 41 i 42.

FAMILY

138210 1998 12 21 Hurtownia Materiałów Przemysłowych «FAZOT» Więtczak i Wspólnicy Spółka Jawna. Gnojno, (PL). **Towary:** nawozy sztuczne; węgiel kamienny; klasy: 1 i 4.

fazot

138211 1998 12 29 Jastrzębska Monika, Jastrzębski Henryk, Środa Ireneusz Przedsiębiorstwo Handlowe GLAZUR S.C.. Szczecin, (PL). **Usługi:** zgrupowanie na rzecz osób trzecich płytek ściennych, podłogowych, w tym ceramicznych, klejów, fug, listew wykończeniowych, mebli łazienkowych (z wyłączeniem ich transportu) pozwalający nabywcy wygodnie je oglądać i kupować; klasa 35.



CFE: 26.4, 27.5, 29.1

Kolory znaku: żółty, pomarańczowy, niebieski

138212 1998 12 30 PLIVA Kraków, Zakłady Farmaceutyczne S.A.. Kraków, (PL). **Towary:** preparaty farmaceutyczne; klasa 5.

glucodiab

138213 1998 12 31 Przedsiębiorstwo Produkcyjno-Handlowo-Usługowe BIOFARM Spółka z o.o.. Poznań, (PL). **Towary:** produkty farmaceutyczne: leki, środki dezynfekcyjne, odkażające, środki pomocnicze do użytku medycznego, produkty weterynaryjne, dietetyczne środki medyczne, produkty sanitarne: materiały opatrunkowe, plastry, podpaski higieniczne, żywność dla niemowląt; klasa 5.

akanga

138214 1999 01 04 Servodata Elektronik Spółka z o.o.. Lublin, (PL). **Towary i usługi:** aparatura do przetwarzania informacji, czytniki optyczne, drukarki komputerowe, dyski kompaktowe, dyski magnetyczne, dyskietki, ekrany wideo, fotokopiarki, głośniki, instalacje elektryczne, interfejsy, kable elektryczne, karty magnetyczne, karty z pamięcią lub mikroprocesorem, klawiatury komputerowe, komputery, lasery nie do celów medycznych, maszyny symulujące, mikroprocesory, modemy, monitory, nośniki informacji, notesy komputerowe, obwody scalone, odbiorniki, odtwarzacze płyt kompaktowych, peryferyjne urządzenia komputerowe, pamięci komputerowe, plotery, półprzewodniki, procesory, programy komputerowe, programy komputerowe - systemy operacyjne, przekaźniki sygnałów elektronicznych, przewody ele-

ktryczne, przewody telegraficzne, skanery, software, taśmy magnetyczne, translatory elektroniczne kieszonkowe, urządzenia do gier, włókna światłowodowe, złącza elektryczne; budowa i konserwacja rurociągów, hydraulika, instalowanie, konserwacja i naprawy komputerów, instalowanie i naprawa urządzeń do transmisji danych, instalacja i naprawa urządzeń klimatyzacyjnych, instalacja i naprawy ogrzewania, malowanie, murarstwo, nadzór budowlany, tapetowanie, usługi dekararskie; agencje informacyjne, przesyłanie informacji, przesyłanie wiadomości, przesyłanie wiadomości i obrazu przy pomocy komputera, poczta elektroniczna, przekaz satelitarny, wypożyczanie urządzeń do przekazywania informacji; klasy: 9, 37 i 38.

servodata

138215 1999 01 21 Missouri Corporation Ltd. Spółka z o.o.. Błonie, (PL). **Towary:** czasopismo; klasa 16.

intim kontakt

138216 1999 01 22 Destylarnia POLMOS w Krakowie Spółka Akcyjna. Kraków, (PL). **Towary:** wino; klasa 33.



CFE: 5.7, 25.1, 26.3, 27.5, 29.1

Kolory znaku: biały, zielony, czerwony, wiśniowy

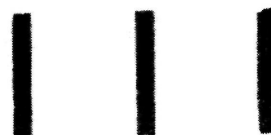
138217 1999 01 21 ELBREWERY Comp. Ltd. Sp. z o.o. Elbląg, (PL). **Towary:** piwo i napoje gazowane; klasa 32.



CFE: 26.1, 26.2, 27.5, 29.1

Kolory znaku: seledynowo-szary, brązowy, jasnoseledynowy, różowy, niebiesko-brązowy, niebieski

138218 1999 01 21 Miranowska Janina SIGMA Przedsiębiorstwo. Poznań, (PL). **Towary:** lepy na muchy i inne insekty; klasa 5.



CFE: 25.5, 26.11, 29.1

Kolory znaku: biały, czerwony

138219 1999 01 21 Firma Cukiernicza «Solidarność-rok założenia 1952" Sp. z o.o. w Lublinie. Lublin, (PL). **Towary:** wyroby cukiernicze, słodczyce; klasa 30.



CFE: 2.1, 5.7, 20.5, 23.3, 26.3, 27.5, 29.1

Kolory znaku: czerwony, brąz, granat, biały, beż, zielony, złoty, szary

138220 1999 01 21 Firma Cukiernicza «Solidarność-rok założenia 1952" Sp. z o.o. w Lublinie. Lublin, (PL). **Towary:** wyroby cukiernicze: ciastka; klasa 30.



CFE: 5.5, 8.1, 20.5, 26.3, 27.5, 29.1

Kolory znaku: czerwony, beż, róż, zieleń, biały, granat

138221 1999 01 21 Firma Cukiernicza «Solidarność-rok założenia 1952" Sp. z o.o. w Lublinie. Lublin, (PL). **Towary:** wyroby cukiernicze - galanteria czekoladowa, słodczyce, pieczywo cukiernicze; klasa 30.



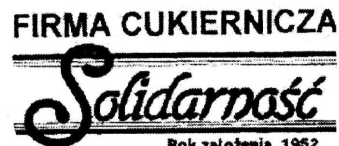
CFE: 26.11, 27.5

138222 1999 01 21 Firma Cukiernicza «Solidarność-rok założenia 1952" Sp. z o.o. w Lublinie. Lublin, (PL). **Towary:** wyroby cukiernicze - galanteria czekoladowa, słodczyce, pieczywo cukiernicze; klasa 30.



CFE: 26.11, 27.5

138223 1999 01 21 Firma Cukiernicza «Solidarność-rok założenia 1952" Sp. z o.o. w Lublinie. Lublin, (PL). **Towary:** wyroby cukiernicze - galanteria czekoladowa, słodczyce, pieczywo cukiernicze; klasa 30.



CFE: 26.11, 27.5

138224 1999 01 21 Firma Cukiernicza «Solidarność-rok założenia 1952" Sp. z o.o. w Lublinie. Lublin, (PL). **Towary:** wyroby cukiernicze - galanteria czekoladowa, słodczyce, pieczywo cukiernicze; klasa 30.



CFE: 26.11, 27.5

138225 1999 01 21 Firma Cukiernicza «Solidarność-rok założenia 1952" Sp. z o.o. w Lublinie. Lublin, (PL). **Towary:** wyroby cukiernicze - galanteria czekoladowa, słodczyce, pieczywo cukiernicze; klasa 30.



CFE: 26.11, 27.5

138226 1999 01 26 EXPO-SERVICE Spółka z o.o.. Warszawa, (PL). **Towary:** maszyny do mieszania, zgniatacia, rozcierania na miazgę, mielenia, siekania, sporządzania mieszanek, rozdrabniania artykułów spożywczych, maszyny do obierania warzyw, rozdrabniacze i zgniatacze odpadów kuchennych, zmywarki do naczyń, pralki, suszarki, maszyny do prasowania odzieży; miksery do wytwarzania lodów, urządzenia do przygotowywania napojów orzeźwiających, urządzenia do wytwarzania, mieszania lub dozowania napojów, urządzenia do obróbki artykułów spożywczych, elektryczne otwieracze puszek, elektryczne wyciskarki soków, odkurzacze, narzędzia przystosowane do współpracy z odkurzaczami, froterki, elektryczne urządzenia do czyszczenia i prania dywanów; sztucce, krajarki do jarzyn, gofrownice, nożyczki, w tym do obcinania włosów, maszynki do golenia, nieelektryczne otwieracze puszek; lokówki elektrotermiczne, wagi, żelazka, urządzenia do ładowania akumulatorów w sprzęcie gospodarstwa domowego; urządzenia elektryczne i elektroniczne przeznaczone dla użytku w kuchni i w gospodarstwie domowym takie jak: czajniki, urządzenia do parzenia kawy i herbaty, frytownice, urządzenia chłodzące i zamrażające, suszarki do włosów, suszarko- lokówki, urządzenia oraz wkłady do czyszczenia wody, urządzenia i maszyny do klimatyzacji i oczyszczania powietrza; przybory do gospodarstwa domowego takie jak: naczynia kuchenne, nieelektryczne frytownice, nieelektryczne wyciskacze do owoców i warzyw, szybkowary, czajniki, termosy, naczynia i pojemniki do użytku w domu lub kuchni, porcelana, szkło i ceramika kuchenna, elektryczne szczotki do włosów, grzebienie, filtry do użytku domowego, froterki nieelektryczne; klasy: 7, 8, 9, 11 i 21.



CFE: 27.5, 29.1

Kolor znaku: niebieski

138227 1999 01 27 Miranowska Janina Przedsiębiorstwo SIGMA. Poznań, (PL). **Towary:** środki owadobójcze; klasa 5.

MRÓWKOFON

138228 1999 02 04 Kocimski Mariusz Centrala Nasienna GRASSLAND. Warszawa, (PL). **Towary:** nasiona traw; klasa 31.

arkadia

138229 1999 02 04 Kocimski Mariusz Centrala Nasienna GRASSLAND. Warszawa, (PL). **Towary:** nasiona traw; klasa 31.

planty

138230 1999 02 06 HEMAR - Berdowski i Konsik Spółka Jawna. Gorzów Wlkp., (PL). **Towary:** pilniki, pilniczki do paznokci, noże, noże kuchenne, noże do sera, otwieracze do konserw, otwieracze z napędem bateryjnym, krajarki, golarki bateryjne, rozdrabniacze do warzyw, bateryjne wyciskarki do soków; termometry, termometry do samochodów; latarki elektryczne, żarówki, lampy do świateł pojazdów; akcesoria samochodowe - uchwyty, lusterka, pompki do kół, osłony przeciwsłoneczne, pokrowce; zegary, zegarki, minutniki, budziki, mechanizmy zegarowe; przybory szkolne, linijki, gumki, ołówki, piórniki, cyrkle, kleje biurowe, spinacze, zszywacze, zszywki, długopisy, pisaki, obrusy papierowe, opakowania foliowe; lustra, lusterka; tace do użytku domowego wykonane nie z metali szlachetnych, obrusy winylowe, stojaki do gotowania jajek, koszyki i koszyczki, krajarki do owoców i do warzyw, tarki do owoców i warzyw, domowe naczynia szklane i ceramiczne - pojedyncze i w serwisach, szczotki, klamerki do bielizny, garnki kuchenne, miski, czajniki, przybory do czyszczenia podłóg; nici do celów włókienniczych zawarte w tej klasie; obrusy na stół niepapierowe; igły, guziki, klamry, napy, haftki; maty i dywaniki, maty i dywaniki do samochodów, wycieraczki; gry, zabawki, ozdoby choinkowe; klasy: 8, 9, 11, 12, 14, 16, 20, 21, 23, 24, 26, 27 i 28.



CFE: 27.1, 29.1

Kolor znaku: niebieski i odcienie

138231 1999 02 08 Jaszke Włodzimierz P.P.H.U. ZEAUS. Ostrów Wlkp., (PL). **Towary i usługi:** regulatory temperatury do pieców i chłodzi, kontrolery prac silników elektrycznych; wentylatory nawiewne i wywiewne; usługi naprawy sprzętu jak: regulatory temperatury do pieców i chłodzi, kontrolery prac silników elektrycznych, wentylatory nawiewne i wywiewne; klasy: 9, 11 i 37.

ZEAUS

138232 1999 02 11 Przedsiębiorstwo Handlowo-Usługowe DOMINO Spółka Jawna Eugeniusz Świszcz, Zofia Świszcz. Dzieżoniów, (PL). **Towary i usługi:** klamki, zamki, wkładki, wizjery, kłódki, zawiasy; malowarki drogowe i ogólnobudowlane; transport międzynarodowy; klasy: 6, 7 i 39.



CFE: 21.1, 26.11, 27.5, 29.1

Kolory znaku: czerwony, czarny

138233 1999 02 10 HOUSE of PRINCE POLAND S.A.. Jawornik, (PL). **Towary:** wyroby tytoniowe, tytoń, papierosy, zapalniczki, zapalaki i artykuły dla palących; klasa 34.

car

138234 1999 02 12 Nextra AS. Oslo, (NO). **Usługi:** usługi telekomunikacyjne w formie usług dla użytkownika końcowego: dostęp do internetu, przekazywanie danych przez internet, transmisja mowy przez internet, internetowe usługi hostingowe, bezprzewodowe usługi towarzyszące przez internet, usługi prywatnych sieci wirtualnych przez internet i inne aplikacje bazujące na usługach dla użytkownika końcowego dostarczane przez internet; klasa 38.

NEXTRA

138235 1999 02 11 Browary Dolnośląskie PIAST S.A.. Wrocław, (PL). **Towary:** wyroby bezalkoholowe; klasa 32.

zółty jest nasz

138236 1999 02 12 Sidorowicz Krzysztof Sklep Myśliwski «Repetier». Olsztyn, (PL). **Usługi:** zgrupowanie na rzecz osób trzecich różnych towarów pozwalające nabywcy wygodnie je oglądać i kupować w sklepie z: bronią krótką palną, myśliwską, sportową, gazową i amunicją do tych rodzajów broni, optyką: lornetki i lunety myśliwskie oraz akcesoriami niezbędnymi do wykonywania łowiectwa; klasa 35.

„Repetier”

CFE: 28.17

138237 1999 02 18 Werbliński Witold Zakłady Mięsne. Dębniaki Kaliskie, (PL). **Towary:** mięso i jego przetwory, ekstrakty mięsne, szynka, wędliny, podroby mięsne, konserwy mięsne i mięsno-warzywne, tuszce zwierzęce, bekon, słonina, smalec, drób i jego przetwory, konserwy drobiowe, pasty do kanapek, pasztety mięsne i drobiowe, pasztety mięsno-warzywne; klasa 29.



CFE: 2.1, 2.5, 6.1, 24.3, 27.5, 29.1

Kolory znaku: biały, żółty, czerwony, zielony, niebieski, brązowy, popielaty, czarny

138238 1999 02 22 COBI-ERTROB S.A.. Warszawa, (PL). **Towary:** pudełka z kartonu, pudełka z papieru, materiały piśmienne, materiały biurowe, materiały i artykuły szkolne, karty do gry; torby, tornistry szkolne, galanteria skórzana; ubrania, buty, nakrycia głowy; zabawki, zabawki z tworzyw sztucznych, gry towarzyskie, gry planszowe, klocki, lalki, misie, zabawki ruchome, artykuły sportowe i gimnastyczne; klasy: 16, 18, 25 i 28.

miś cobis

138239 1999 02 24 Chemiczna Spółdzielnia Pracy BETESCA. Białystok, (PL). **Towary:** preparaty oraz środki do czyszczenia i mycia, płyn do mycia naczyń, pasta do czyszczenia,

pasta bhp, środek myjąco-zapachowy; środki czyszczące, myjące, dezynfekujące do urządzeń sanitarnych; klasy: 3 i 5.



CFE:26.2, 26.4, 27.5, 29.1

Kolory znaku: czerwony i odcienie, biały, wrzosowy, czarny

138240 1999 02 24 Chemiczna Spółdzielnia Pracy BETESCA. Białystok, (PL). **Towary:** preparaty oraz środki do czyszczenia i mycia, płyn do mycia naczyń, pasta do czyszczenia, pasta bhp, środek myjąco-zapachowy; środki czyszczące, myjące, dezynfekujące do urządzeń sanitarnych; klasy: 3 i 5.



CFE:26.2, 26.4, 27.5, 29.1

Kolory znaku: zielony i odcienie, biały, czerwony

138241 1999 02 24 Chemiczna Spółdzielnia Pracy BETESCA. Białystok, (PL). **Towary:** preparaty oraz środki do czyszczenia i mycia, płyn do mycia naczyń, pasta do czyszczenia, pasta bhp, środek myjąco-zapachowy; środki czyszczące, myjące, dezynfekujące do urządzeń sanitarnych; klasy: 3 i 5.



CFE:26.2, 26.4, 27.5, 29.1

Kolory znaku: niebieski i odcienie, biały, wrzosowy, czerwony

138242 1999 02 25 New York Stock Exchange, Inc.. Nowy Jork, (US). **Usługi:** usługi w zakresie giełdy papierów wartościowych a mianowicie zapewnienie rynku dla obrotu papierami wartościowymi oraz informacji finansowych dotyczących papierów wartościowych, kojarzenie i zwiększanie zakresu obrotu kwotowego papierami wartościowymi, wartości indeksu i innych informacji rynkowych; klasa 36.

THE WORLD PUTS ITS STOCK IN US

138243 199902 25 MASPEX Wadowice Sp. z o.o.. Wadowice, (PL). **Towary:** koncentraty spożywcze napojów instant, napoje instant, napoje bezalkoholowe, napoje owocowe, warzywne, owocowe-warzywne, wieloowocowe, wielowarzywne, soki, w tym soki owocowe, warzywne, owocowo-warzywne, wieloowocowe, wielowarzywne, napoje z soków; klasa 32.



CFE:5.7, 5.9, 5.13, 27.5, 29.1

Kolory znaku: kremowy, zielony, różowy, jasnozielony, czerwony, ciemnozielony, biały

138244 1999 03 01 Mikulski Rajmund MHS SERWIS Hydraulika Siłowa. Wilkowo, (PL). **Towary i usługi:** żurawie budowlane i leśne; samochody, furgonetki, przyczepy do pojazdów, naczepy, urządzenia hydrauliki siłowej do pojazdów: pompy hydrauliczne, przystawki poboru mocy, sterowniki pneumatyczne, zawory hydrauliczne, kompresory do wydmuchu materiałów sypkich, siłowniki hydrauliczne; usługi w zakresie zabudowywania pojazdów mechanicznych w celu przystosowania do przewozu towarów oraz usługi w zakresie montażu urządzeń hydrauliki siłowej w pojazdach; klasy: 7, 12 i 37.



CFE: 24.15, 27.5, 29.1

Kolory znaku: czerwony, czarny

138245 1999 02 28 POLKOMTEL S.A.. Warszawa, (PL). **Towary i usługi:** aparaty, przewody i słuchawki telefoniczne, automaty sprzedające i mechanizmy do urządzeń uruchamiających przez wrzucenie monety lub żetonu, kasy rejestrujące, komputery i sprzęt przetwarzający dane, magnetyczne nośniki danych, maszyny liczące, płyty (dyski) z nagraniami, urządzenia do gaszenia ognia, urządzenia do nagrywania, transmisji, reprodukcji dźwięku lub obrazu, urządzenia i przyrządy: naukowe, żeglarskie, geodezyjne, elektryczne, fotograficzne, kinematograficzne, optyczne, wagowe, pomiarowe, sygnalizacyjne, kontrolne, do ratowania życia, do celów dydaktycznych; usługi polegające na: rejestrowaniu, sporządzaniu odpisów, składzie, kompilacji, transmisji, transkrypcji, systematyzacji pisemnych informacji (komunikatów) oraz rejestrowaniu a także wykorzystywaniu lub kompilacji danych matematycznych lub statystycznych oraz zarządzaniu zbiorami informatycznymi, usługi w zakresie reklamy i działalności informacyjnej, usługi w zakresie badania rynku, usługi w zakresie telefonicznego udzielania informacji, usługi w zakresie organizacji wystaw lub targów handlowych i reklamowych; usługi w zakresie: rozpowszechniania systemów przekazywania dźwięku i obrazu w łączności radiofonicznej, telegraficznej, telefonicznej, telefonii komórkowej, telefaksowej, w systemie cyfrowym, łączności radiofonicznej, telegraficznej, telefonicznej, telefaksowej, obsługi satelitów i przekazów satelitarnych, organizowania systemów transmisyjnych, przesyłania dźwięku i obrazu, usługi w zakresie poczty elektronicznej, zleceń przywoławczych z zastosowaniem radia, telefonu lub innych środków komunikacji elektronicznej, usługi w zakresie prowadzenia: stacji radiowych, telewizyjnych oraz transmitowania dźwięku i obrazu, usługi w zakresie zbierania i przekazywania aktualności informacyjnych, usługi w zakresie wypożyczania telefonów, modemów i innych urządzeń telekomunikacyjnych; klasy: 9, 35 i 38.



CFE: 24.17, 27.5, 29.1

Kolory znaku: zielony, granatowy, niebieski, czerwony

138246 1999 03 02 «Turnaround» Sp. z o.o.. Warszawa, (PL). **Towary:** kosmetyki; preparaty farmaceutyczne, leki medyczne; urządzenia i aparaty medyczne; klasy: 3, 5 i 10.

MediMarket

CFE: 24.17, 27.5, 29.1

Kolory znaku: szary, czerwony, biały

138247 1999 03 02 Kochloffel GmbH. Lingen, (DE). Towary: mięso, drób, dziczyzna, również jako dania gotowe, przyrządzone do spożycia kawałki drobiu w papce z bułki, ekstrakty z mięsa, konserwowane, suszone i gotowane owoce i warzywa; konserwy, mianowicie serbska zupa fasolowa, galaretki mięsne, owocowe i warzywne, konfitury, jaja, mleko i produkty mleczne, mianowicie masło, ser, jogurt, twaróg, śmietana, desery z mleka bez środków wiążących lub z żelatyną albo skrobią jako środkiem wiążącym, desery z jogurtu, twarogu i śmietany, oleje i tłuszcze jadalne, konserwy mięsne i mleczne, przetworzone orzechy, gotowe i na wpuł gotowe do spożycia dania z mięsa lub sera w połączeniu z chlebem i bułką, mieszane napoje mleczne z owocami, z dodatkiem kakao lub kawy oraz na bazie mleka i soku owocowego w równej proporcji, frytki, chipsy ziemniaczane; cukier, ryż, tapioka, sago, namiastki kawy, mąka do celów spożywczych, wyroby zbożowe z wyjątkiem paszy, płatki owsiane, chleb, biszkopty, ciasta, drobne wyroby piekarnicze i wyroby cukiernicze, miód, syrop z melasy, drożdże, proszek do pieczenia, ciasta z nadzieniem jabłkowym, chleb o przedłużonej trwałości, kawa, herbata, kakao, w tym napoje kawowe, herbaciane lub kakaowe, desery budyniowe, słodycze i wyroby czekoladowe, sól jadalna, musztarda, pieprz, ocet, sosy, w tym sosy do sałat, przyprawy, preparaty kawowe lub kakaowe do produkcji napojów bezalkoholowych; wyroby rolnicze, ogrodnicze i leśne nie ujęte w innych klasach w tym ziarno nasienne i inny materiał do namnażania, nieprzetworzone zboże, jaja wylęgowe, żywe zwierzęta, nasiona, rośliny i kwiaty naturalne, pasza, słód, świeże orzechy, świeże owoce i warzywa; klasy: 29, 30 i 31.

FINGER-DINGER

CFE: 26.4, 27.5

138248 1999 03 01 Przedsiębiorstwo Produkcyjno-Usługowe WYKOPY-SERWIS Spółka z o.o.. Wronki, (PL). Towary i usługi: konstrukcje przenośne metalowe zwłaszcza do zabezpieczenia wykopów, konstrukcje metalowe budowlane; usługi związane z wypożyczaniem narzędzi i sprzętu budowlanego oraz konstrukcji przenośnych zwłaszcza do zabezpieczenia wykopów; usługi transportowe związane głównie z wynajmem środków transportu; klasy: 6, 37 i 39.

„WYKOPY – SERWIS”

CFE: 24.17, 27.5, 29.1

Kolory znaku: biały, niebieski

138249 1999 03 03 Dziejdzic Jan JAKON Przedsiębiorstwo Handlowo-Usługowe. Warszawa, (PL). Towary: papier offsetowy; klasa 16.



CFE: 26.3, 26.4, 27.5, 29.1

Kolory znaku: jasnozielony, ciemnozielony, biały

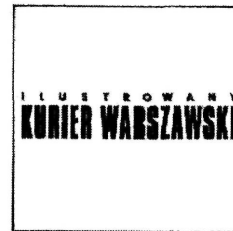
138250 1999 03 03 Jaroszyński Andrzej «tuli». Kraków, (PL). Towary: zabawki, maskotki; klasa 28.



CFE: 26.11, 27.5, 29.1

Kolory znaku: żółty, czerwony

138251 1999 03 03 LABORPRESS Spółka z o.o.. Warszawa, (PL). Towary: książki, prasa, wydawnictwa; klasa 16.



CFE: 27.5, 29.1

Kolor znaku: niebieski

138252 1999 03 03 HORN DISTRIBUTION S.A.. Warszawa, (PL). Towary i usługi: urządzenia do nagrywania, transmisji, reprodukcji dźwięku i obrazu, odtwarzacze płyt kompaktowych, urządzenia nagrywające płyty, magnetofony radia, wzmacniacze, gramofony analogowe, procesory i przetworniki dźwięku, głośniki, przewody elektryczne, złącza, zaciski, gniazda oraz akcesoria związane z wyżej wymienionymi towarami; instalowanie i naprawa urządzeń wyżej wymienionych; klasy: 9 i 37.

AUDIOFIL

HI-FI & HIGH END

CFE: 26.11, 27.5, 29.1

Kolory znaku: czerwony, czarny

138253 1999 03 03 CENTRUM HI-FI Spółka z o.o.. Warszawa, (PL). Towary i usługi: urządzenia do nagrywania, transmisji, reprodukcji dźwięku i obrazu, odtwarzacze płyt kompaktowych, urządzenia nagrywające płyty, magnetofony radia, wzmacniacze, gramofony analogowe, procesory i przetworniki dźwięku, głośniki, przewody elektryczne, złącza, zaciski, gniazda oraz akcesoria związane z wyżej wymienionymi towarami; instalowanie i naprawa urządzeń wyżej wymienionych; klasy: 9 i 37.

CENTRUM Hi-Fi

HOME AUDIO ★ CAR AUDIO ★ HOME THEATRE

CFE: 1.1, 26.11, 27.5, 29.1

Kolory znaku: czarny, czerwony

138254 1999 03 03 Schubert & Partner GmbH Natursteinwerk und Steinbruchbetriebe. Hallstadt, (DE). Usługi: roboty kamieniarskie, eksploatacja kamieniołomów; organizowanie i prowadzenie seminariów i warsztatów, usługi związane z kształceniem i szkoleniem, zwłaszcza w zakresie robót kamieniarskich i eksploatacji kamieniołomów; klasy: 37 i 41.

SCHUBERT & PARTNER 
DIMENSIONSTONE - QUARRY - SYSTEMS

CFE: 26.4, 24.17, 27.5

138255 1999 03 02 Lubelskie Zakłady Przemysłu Spirytusowego i Drożdżowego POLMOS Spółka Akcyjna. Lublin, (PL). **Towary:** wyroby alkoholowe; klasa 33.

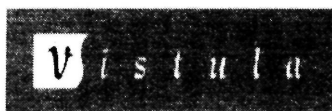
żołądkowa lubelska

138256 1999 03 03 Kompania Spirytusowa WRATISLAVIA Polmos Wrocław S.A.. Wrocław, (PL). **Towary:** napoje bezalkoholowe; napoje alkoholowe; klasy: 32 i 33.



CFE: 3.1, 24.1, 24.9, 27.5

138257 1999 03 03 Zakłady Przemysłu Odzieżowego VISTULA S.A.. Kraków, (PL). **Towary i usługi:** odzież z tworzyw sztucznych i naturalnych, odzież skórzana, szaliki, apaszki, kapelusze, bielizna; zgrupowanie na rzecz osób trzecich różnych towarów pozwalające nabywcy wygodnie je oglądać i kupować w sklepie z gotową odzieżą; projektowanie odzieży i dodatków kra- wieckich; klas: 25, 35 i 42.



CFE: 26.5, 27.5, 29.1

Kolory znaku: czerwony, czarny, biały

138258 1999 03 05 SPORT-MARKETING Sp. z o.o.. Łódź, (PL). **Usługi:** marketing i reklama, promocja i reklama sportowców i drużyn sportowych; pośrednictwo w sprzedaży praw osób trzecich do transmisji radiowych i telewizyjnych z imprez sporto- wych; klasy: 35 i 36.



CFE: 2.1, 21.3, 24.17, 27.5, 29.1

Kolory znaku: czarny, biały, czerwony

138259 1999 03 05 GOPOL Spółka z o.o.. Jarocin, (PL). **To- wary:** narzędzia do obróbki drewna i materiałów drewnopodob- nych takie jak piły tarczowe, piły tarczowe z węglikiem spiekany- m, piły trakowe, piły taśmowe, frezy, głowice frezarskie, noże do strugarek do mechanicznej obróbki drewna, noże do strugarek z węglikiem spiekany- m, brzeszczoty pił, dłuta, przecinaki, ostrza do strugów; klasa 7.



CFE: 1.1, 27.5

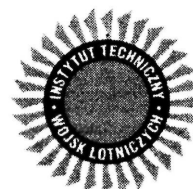
138260 1999 03 11 Napióra Wiktor Hurtownia Farmaceuty- czna HURTAP. Łęczycza, (PL). **Towary i usługi:** środki farmaceu- tyczne, artykuły spożywcze i przemysłowe na rzecz aptek, szpi- tali i placówek medycznych, napoje i substancje dietetyczne dla celów medycznych, białko i preparaty do celów medycznych i farmaceutycznych, chemiczne preparaty do celów medycznych i farmaceutycznych, diagnostyczne produkty do celów medycy- nych, materiały opatrunkowe, kapsułki na lekarstwa i do celów farmaceutycznych, leki do celów medycznych, leki do celów stomatologicznych, leki seroterapeutyczne, leki w płynie, leki wzmacniające, środki przeciwbólowe, szczepionki: aparaty' i in- strumety medyczne, stomatologiczne, artykuły ortopedyczne, materiały do zszywania stosowane w chirurgii, elastyczne środki opatrunkowe, higieniczne artykuły gumowe, strzykawki do celów medycznych, specjalne meble do celów medycznych; usługi w za- kresie budowy i remontu aptek i placówek medycznych; projekto- wanie i doradztwo na rzecz aptek i placówek medycznych służby zdrowia; doradztwo w sprawach farmacji; klasy: 5, 10, 37, 42 i 44.



CFE: 26.1, 27.5, 29.1

Kolor znaku: ciemnoniebieski

138261 1999 03 12 Instytut Techniczny Wojsk Lotniczych. Warszawa, (PL). **Towary i usługi:** kaski ochronne, kombinezony ochronne dla lotników, urządzenia i systemy diagnostyczne do ce- lów technicznych; urządzenia i systemy do szkolenia i doskonal- nia umiejętności kierowników lotów, nawigatorów, kontrolerów ruchu lotniczego, załóg powietrznego naprowadzania, operatorów przeciwlotniczych zestawów rakietowych i artylerii przeciwlotni- czej, symulatory do sterowania i kontroli statków powietrznych, urządzenia do nawigacji i łączności statków powietrznych, urządzenia do rejestracji i przetwarzania danych oraz oceny stanu technicznego statków powietrznych, urządzenia i programy kom- puterowe do deszyfracji parametrów lotu statków powietrznych, pokładowe urządzenia wysokościowo-ratunkowe; lotniskowe sy- stemy zasilania elektroenergetycznego statków powietrznych, śro- dki i systemy uzbrojenia lotniczego; badanie i ocena produkowa- nych w kraju statków powietrznych na potrzeby wojska, badanie bezpieczeństwa i niezawodności wojskowych statków powietrz- nych i ich elementów, badania kwalifikacyjne produktów techni- cznych wprowadzanych do eksploatacji w lotnictwie wojskowym, sprawdzanie i legalizowanie aparatury pomiarowej stosowanej w lotnictwie, monitorowanie procesu eksploatacji i stanu techniczne- go sprzętu lotnictwa wojskowego, badanie przyczyn wypadków, uszkodzeń, awarii oraz niebezpiecznych zdarzeń w lotnictwie woj- skowym, testowanie materiałów; klasy: 9, 12, 13 i 42.



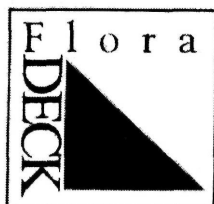
CFE: 15.1, 26.1, 26.13, 27.5, 29.1

Kolory znaku: niebieski, biały, szary

138262 1999 03 12 Kalon Limited. Wakefield, (GB). **Towary i usługi:** środki chemiczne do użytku w przemyśle, środki chemiczne, wszystkie do użytku przy produkcji farb, pokostów, lakierów, substancji barwiących, barwników, podkładów koloru do farb, środków antykorozyjnych i zabezpieczających drewno, rozcieńczalników do farb, kitu, preparatów do usuwania tapet, bejc, szczeliw (w postaci farby), ale nie zawierające środków antystatycznych do obróbki papieru lub do użytku przy produkcji papieru lub podobnych towarów do tych wyłączonych; farby, pokosty, lakiery, barwniki, substancje barwiące, podkłady koloru do farb, preparaty antykorozyjne i zabezpieczające drewno, rozcieńczalniki do farb, kit, preparaty do usuwania tapet, bejce; preparaty czyszczące, preparaty czyszczące i piorące do stosowania przed upiększaniem, mydła, mydła cukrowe, detergenty, preparaty do czyszczenia tapet, preparaty czyszczące do pędzli, preparaty do usuwania farby, preparaty nablyszczające i polerujące, preparaty nablyszczające i polerujące do drewna i powierzchni, preparaty szorujące, preparaty ściernie, papier ścierny, tkaniny ściernie; tapety, obicia i pokrycia ściennie, fryzy, tapety i winyle do pokrywania sufitów; usługi w zakresie malowania, tapetowania, kładzenia wykładzin i dywanów oraz meblowania; usługi w zakresie mieszania farb; usługi w zakresie dekoratorstwa wewnętrznego i zewnętrznego, usługi w zakresie doboru kolorów, doboru farb, pokryć ściennych, tkanin i pokryć podłogowych, usługi informacyjne, doradcze i konsultacyjne w zakresie wszystkich wyżej wymienionych usług; klasy: 1, 2, 3, 27, 37, 40 i 42.

KALON

138263 1999 03 17 Cuman Tomasz Przedsiębiorstwo Budowlano-Handlowe «IZOLTECH». Warszawa, (PL). **Towary i usługi:** ziemia dla roślin; usługi budowlane i naprawy; klasy: 1 i 37.



CFE: 26.3, 26.4, 27.5, 29.1

Kolory znaku: zielony, czarny

138264 1999 03 16 Organizacja Dystrybucji Sanitarnej Spółka z o.o.. Konin, (PL). **Towary:** baterie do umywalk, baterie prysznicowe do wanien, baterie prysznicowe, bidety, brodziki prysznicowe, deski sedesowe, dozowniki środków odkazających w toaletach, fontanny, kabiny natryskowe, kranie, zawory kurkowe kanalizacyjne, zawory zamykające i regulacyjne, instalacje do kąpieli, urządzenia do kąpieli, lampy oświetleniowe, miski klozetowe, natryski, prysznice, nawilzacze do grzejników centralnego ogrzewania, obudowy lamp, oprawki do lamp elektrycznych, osłony do lamp, pisuary (armatura sanitarna), płuczki ustępowe, postumenty, półpostumenty, przyciski do zaworów splukujących, suszarki łazienkowe do rąk, sanitarne instalacje i aparatura, sedesy, suszarki do włosów, urządzenia do suszenia, umywalki, wanny do niasiadówek, wanny łazienkowe, wodotryski ozdobne, wykładziny łazienkowe, zbiorniki do płuczek ustępowych, zlewozmywaki, zlewy, zawory splukujące; dozowniki ręczników niemetalowe, haki do zasłon, karnisze do zasłon, kosze niemetalowe, lustra, meble łazienkowe, osprzęt do mebli niemetalowy, haki niemetalowe do wieszania odzieży, parawany [meble], półki, półki meblowe, stołki, szafki, wkładki do zlewów, dające się usunąć; dozowniki mydła, dozowniki papieru toaletowego, uchwyty do gąbek, kubty na śmieci, mydlniczki, pudełka metalowe dozujące ręczniki papierowe, suszarki do bielizny, stojaki do suszenia prania, szczotki do misek klozetowych, przybory toaletowe, wanienki dla niemowląt przenośne; klasy: 11, 20 i 21.



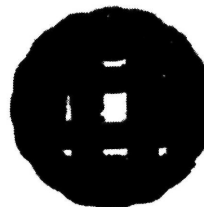
CFE: 1.1, 26.4, 27.5

138265 1999 03 16 Fabryka Aparatury Pomiarowej PAFAL Spółka Akcyjna. Świdnica, (PL). **Towary:** formy do odlewów aluminiowych, formy do tworzyw termoplastycznych, narzędzia skrawające, narzędzia mocujące, narzędzia pomiarowe, uchwyty, przyrządy mocujące, uchwyty wiertarskie, wycinarki, wykrojniki, tłoczniaki; aparatura kontrolno-pomiarowa i urządzenia specjalne, aparatura elektryczna i elektroniczna do pomiarów i kontroli zużycia energii elektrycznej, liczniki jedno i trójfazowe do sieci dwu, trój i czteroprzewodowej, do pomiaru energii czynnej i biernej, dwutaryfowe i specjalne, wielotaryfowe, liczniki dwutaryfowe jedno i trójfazowe z przełącznikiem czasowym, liczniki wielotaryfowe jedno i trójfazowe z przełącznikiem czasowym, trójfazowe liczniki energii elektrycznej z elektronicznym wskaźnikiem mocy maksymalnej, liczniki trójfazowe z wielotaryfowym rejestratorem mocy i energii elektrycznej, indukcyjne i elektroniczne liczniki z nadajnikiem impulsów, rejestratory - wielokanałowe urządzenia do rejestracji i bilansowania energii elektrycznej i średnich mocy, wielofunkcyjne elektroniczne liczniki energii elektrycznej, elektroniczne liczniki jedno i trójfazowe, przyrządy kontrolno-pomiarowe do pojazdów samochodowych, czujniki: ciśnienia oleju, sygnalizacji ciśnienia oleju lub powietrza, poziomu paliwa, czujniki temperatury cieczy chłodzącej, wyłączniki termiczne - współpracujące z wentylatorem układu chłodzenia silnika samochodowego, wskaźniki: ciśnienia oleju, temperatury wody, poziomu paliwa, prędkościomierze z licznikiem kilometrów, zestawy kontrolne parametrów eksploatacyjnych pojazdów (deski rozdzielcze); klasy: 7 i 9.



CFE: 26.1, 26.4, 27.5, 27.7

138266 1999 03 17 Firma Cukiernicza «Solidarność-rok założenia 1952" Spółka z o.o.. Lublin, (PL). **Towary:** pieczywo cukiernicze; klasa 30.



CFE: 8.1

138267 1999 03 24 Metro SB-Handels AG. Baar, (CH). **Towary:** odzież, nakrycia głowy; klasa 25.



CFE: 26.1, 26.3, 27.5

138268 1999 03 24 La Aurora, S.A. Santiago de los Caballeros, (DO). **Towary:** cygara, tytoń nieprzetworzony i przetworzony, artykuły dla palaczy, zapalki; klasa 34.



CFE: 3.1, 24.1, 24.9, 26.2, 26.4

138269 1999 03 24 General Electric Company (a New York Corporation). Schenectady, (US). **Towary:** żarówki elektryczne; klasa 11.

2D

138270 1999 03 24 Citicorp, a Delaware corporation. Nowy Jork, (US). **Usługi:** usługi w zakresie ubezpieczeń, usługi finansowe, usługi w zakresie rachunków bankowych i rachunków oszczędnościowo-rozliczeniowych oraz kart płatniczych, kart bankomatowych, kart stałego klienta oraz innych kart umożliwiających dostęp do rachunków, usługi w zakresie nieruchomości i obrotu nimi; klasa 36.

PAYTM

138271 1999 03 09 Debray Sociedad General de Abrasivos S.A.. Barcelona, (ES). **Towary:** materiały ściernie: szmergiel, korund, węgiel krzemu, granat, rubin, szkło, papiery i tworzywa ściernie; klasa 3.



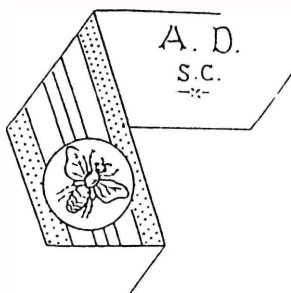
CFE: 26.4, 27.5

138272 1999 03 09 Debray Sociedad General de Abrasivos S.A.. Barcelona, (ES). **Towary:** materiały ściernie: szmergiel, korund, węgiel krzemu, granat, rubin, szkło, papiery i tworzywa ściernie; klasa 3.



CFE: 27.5

138273 1999 03 09 Debray Sociedad General de Abrasivos S.A.. Barcelona, (ES). **Towary:** materiały ściernie: szmergiel, korund, węgiel krzemu, granat, rubin, szkło, papiery i tworzywa ściernie; klasa 3.



CFE: 3.13, 9.1, 27.5

138274 1999 03 09 Debray Sociedad General de Abrasivos S.A.. Barcelona, (ES). **Towary:** materiały ściernie: szmergiel, korund, węgiel krzemu, granat, rubin, szkło, papiery i tworzywa ściernie; klasa 3.

COMBINACION

138275 1999 03 09 Debray Sociedad General de Abrasivos S.A.. Barcelona, (ES). **Towary:** materiały ściernie: szmergiel, korund, węgiel krzemu, granat, rubin, szkło, papiery i tworzywa ściernie; klasa 3.

ABRALITE

138276 1999 03 09 Debray Sociedad General de Abrasivos S.A.. Barcelona, (ES). **Towary:** materiały ściernie: szmergiel, korund, węgiel krzemu, granat, rubin, szkło, papiery i tworzywa ściernie; klasa 3.

VIBRATOR

138277 1999 03 09 Debray Sociedad General de Abrasivos S.A.. Barcelona, (ES). **Towary:** materiały ściernie: szmergiel, korund, węgiel krzemu, granat, rubin, szkło, papiery i tworzywa ściernie; klasa 3.

ABEJA

138278 1999 03 22 Firma Cukiernicza «Solidarność-rok założenia 1952" Spółka z o.o.. Lublin, (PL). **Towary:** wyroby cukiernicze; klasa 30.

ZAKRĘCANE

138279 1999 03 22 Firma Cukiernicza «Solidarność-rok założenia 1952" Spółka z o.o.. Lublin, (PL). **Towary:** wyroby cukiernicze; klasa 30.

ZAKRĘCONE

138280 1999 03 23 Terravita Spółka z o.o.. Poznań, (PL). **Towary:** czekolada, cukierki, pomadki, pralinki, karmelki, słodycze na choinkę, wyroby cukiernicze w czekoladzie, batony czekoladowe, krakersy w czekoladzie, ciasteczka; klasa 30.

kropki

138281 1999 03 23 House of Prince Poland S.A.. Jawornik 360, (PL). **Towary:** wyroby tytoniowe, tytoń, papierosy, zapalniczki, zapalki i artykuły dla palących; klasa 34.

venice

138282 1999 03 23 ERG-PROFIL Spółka z o.o.. Czeladź, (PL). **Towary:** okna i profile okienne niemetalowe oraz drzwi i profile drzwiowe niemetalowe - z mas plastycznych; klasa 19.

KLIMAT

CFE: 27.5

138283 1999 03 23 ERG-PROFIL Spółka z o.o.. Czeladź, (PL). **Towary:** okna i profile okienne niemetalowe oraz drzwi i profile drzwiowe niemetalowe - z mas plastycznych; klasa 19.

AURA

CFE: 27.5

138284 1999 03 23 ERG-PROFIL Spółka z o.o. Czeladź, (PL). **Towary:** okna i profile okienne niemetalowe oraz drzwi i profile drzwiowe niemetalowe - z mas plastycznych; klasa 19.

AURA - PROFIL

CFE: 27.5

138285 1999 03 23 Mrowiński Grzegorz Firma PANTERA. Aleksandrów Łódzki, (PL). **Towary:** dziewiarstwo - rajtuzy, rajstopy, skarpetki, pończochy, legginsy; klasa 25.

la luna

138286 1999 03 23 Łabowicz Edward Przedsiębiorstwo Prywatne «BALSAX» Sprzęt Wędkarski. Kłodzko, (PL). **Towary:** spławiki, muchy, sztuczne przynęty, gruntomierze, ciężarki ołowiane, agrałki, kółka łącznikowe, wędki, wiązadelka, kołowrotki, przelotki, uchwyty do kołowrotków, kule wodne, błystki, wobler, żyłki wędkarskie; klasa 28.



CFE: 27.5,29.1

Kolory znaku: czarny, jasnoszary, ciemnoszary z odcieniem zielonym

138287 1999 03 23 Łabowicz Edward Przedsiębiorstwo Prywatne «BALSAX» Sprzęt Wędkarski. Kłodzko, (PL). **Towary:** spławiki, muchy, sztuczne przynęty, gruntomierze, ciężarki ołowiane, agrałki, kółka łącznikowe, wędki, wiązadelka, kołowrotki, przelotki, uchwyty do kołowrotków, kule wodne, błystki, wobler, żyłki wędkarskie; klasa 28.



CFE: 27.5,29.1

Kolory znaku: czarny, jasnoszary, ciemnoszary

138288 1999 03 26 BORGIS Spółka z o.o. Warszawa. (PL). **Towary:** produkty kosmetyczne, preparaty do czyszczenia, środki pielęgnacyjne, myjące, toaletowe; klasa 3.



CFE: 5.5, 19.1,29.1

Kolory znaku: brązowy i odcienie, różowy, biały, zielony, czerwony, beżowy, fioletowy

138289 1999 03 26 Trzaska Krystyna «TEM TRZASKA. EVERT i MICHALSKI». Warszawa, (PL). **Towary i usługi:** magnetyczne i optyczne nośniki informacji, dyski i taśmy magnetycz-

ne, taśmy wideo, dyski kompaktowe, dyski optyczne, dyski optyczne kompaktowe; książki, albumy, atlasy, broszury, katalogi, prospekty, periodyki, czasopisma, druki, grafiki, kalendarze, pape-
terie, litografie, reprodukcje graficzne; usługi w zakresie agencji reklamowych, publikowanie tekstów reklamowych, reklama prasowa, dystrybucja materiałów reklamowych, usługi w zakresie reklamy radiowej i telewizyjnej, usługi w zakresie marketingu i promowania sprzedaży, organizowanie wystaw i targów handlowych i reklamowych, organizowanie pokazów towarów: klasy: 9, 16 i 35.



TRZASKA, EVERT i MICHALSKI

CFE: 2.3. 3.4. 20.5. 27.5

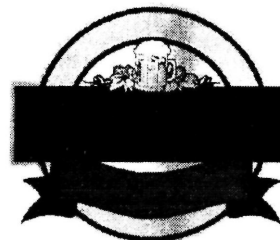
138290 1999 03 26 Elbrewery Company Ltd.. Elbląg. (PL). **Towary:** piwo; klasa 32.



CFE: 11.3, 25.1, 26.1, 26.4, 27.5, 29.1

Kolory znaku: złoty i odcienie, czarny, szary, biały, czerwony i odcienie

138291 1999 03 26 Elbrewery Company Ltd.. Elbląg. (PL). **Towary:** piwo; klasa 32.



CFE: 11.3, 25.1, 26.1, 26.4, 29.1

Kolory znaku: złoty, czarny, szary, czerwony i odcienie, biały

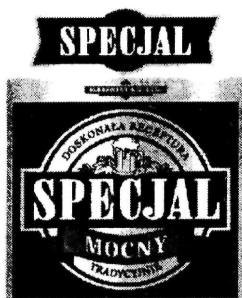
138292 1999 03 26 Elbrewery Company Ltd.. Elbląg. (PL). **Towary:** piwo; klasa 32.



CFE: 11.3, 25.1, 26.1, 26.4, 27.5, 29.1

Kolory znaku: złoty, czarny, biały, czerwony, srebrny

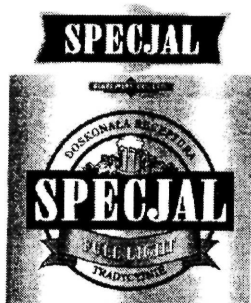
138293 1999 03 26 Elbrewery Company Ltd.. Elbląg, (PL).
Towary: piwo; klasa 32.



CFE: 11.3, 25.1, 26.1, 26.4, 27.5, 29.1

Kolory znaku: złoty, czerwony i odcienie, biały, srebrny, czarny

138294 1999 03 26 Elbrewery Company Ltd.. Elbląg, (PL).
Towary: piwo; klasa 32.



CFE: 11.3, 25.1, 26.1, 26.4, 27.5, 29.1

Kolory znaku: złoty, srebrny, biały, czerwony, czarny, pomarańczowy

138295 1999 03 26 Kepner-Tregoe, Inc. (a Delaware corporation).
Princeton, (US). **Towary i usługi:** oprogramowanie komputerowe;
materiały do szkoleń i konsultacji biznesowych nie ujęte w innych
klasach, książki, foldery, tabele; usługi w zakresie konsultacji bizne-
sowych, usługi w zakresie rozwiązywania problemów dotyczących
zarządzania usługi w zakresie badań handlowych i tworzenia strategii;
usługi w zakresie szkoleń biznesowych; klasy: 9, 16, 35 i 41.

KEPNER TREGOE

138296 1999 03 26 WOSEBA Przedsiębiorstwo Produkcyj-
no-Usługowo-Handlowe Sp. z o.o., Odolanów, (PL). **Towary:**
kawa, herbata, mąka; klasa 30.

**WOSEBA
RODZINNA**

CFE: 27.5

138297 1999 03 26 Pierwsz. 1998 09 29 (GB). SmithKline Bee-
cham Biologicals Manufacturing S.A., Rixensart, (BE). **Towary:**
szczepionki do leczenia i/lub zapobiegania zapaleniu wątroby; klasa 5.

EPVACTIN

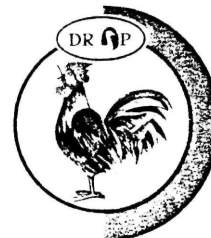
138298 1999 03 25 Lubuska Wytwórnia Wódek Gatunko-
wych POLMOS Spółka Akcyjna, Zielona Góra, (PL). **Towary:** al-
kohole; klasa 33.

gerwazy

138299 1999 03 26 Wołejnio Witold «WIT-STAR» Zakład
Pracy Chronionej, Zielona Góra, (PL). **Towary:** odzież, w tym od-
zież jeansowa, spodnie, spódnice, kurtki, koszule, koszulki, mary-
narki, sukienki, koszulki trykotowe; klasa 25.

GEES

138300 1999 03 26 DROP S.A., Ostrów Wlkp., (PL). **Towa-
ry:** pasztet drobiowy; klasa 29.



CFE: 3.7, 25.5, 26.1, 27.5, 29.1

Kolory znaku: jasnoróżowy, niebieski, złoty, czerwony,
brązowy, zielony

138301 1998 02 06 INTERSERVIS Spółka z o. o., Łódź,
(PL). **Usługi:** usługi: reklamowania, dystrybucji i rozpowszechn-
niania materiałów reklamowych, organizacji wystaw towarów i
usług, informacji handlowej; usługi w zakresie: budowy stoisk, in-
stalowania urządzeń, wykonywanie prac montażowych przy zabu-
dowie wnętrz, wyposażenia wnętrz; usługi: organizowania semi-
nariów, konferencji, szkoleń, konkursów: usługi-administrowania
wystaw towarów i usług; projektowania i dekoracji wnętrz, stoisk,
terenów zielonych; usługi ogrodnicze; klasy: 35, 37, 41, 42 i 44.



MOJA KUCHNIA

CFE: 26.13, 27.5, 29.1

Kolory znaku: zielony, granatowy

138302 1999 01 15 «IZOLBET» Kazimierz Majchrzak i
Wspólnicy Spółka Jawna, Golanki, (PL). **Towary i usługi:** prepa-
raty wodouszczelniające do murów i betonów, przeciwwilgociowe
preparaty i środki do konstrukcji murowanych i betonowych; środ-
ki i masy gruntujące, uszczelniające i izolacyjne; masy asfaltowo-
kautuczowe, roztwory asfaltu, lepiki; usługi wykonywania robót
izolacyjnych, pokryciowych i uszczelniających; usługi wytwarza-
nia mas izolacyjnych, pokryciowych i uszczelniających; klasy: 1,
17, 19, 37 i 40.

IZOLBEX

138303 1999 01 25 Leżeński Aureliusz LINEA
DORADZTWO SZKOLENIA, Warszawa, (PL). **Towary i usługi:**
brozury, czasopisma, kalendarze, materiały do nauczania w for-
mie gier, artykuły papiernicze i szkolne; rozpowszechnianie mate-
riałów reklamowych w postaci próbek, druków, prospektów, bro-
szur, na zlecenie podmiotów gospodarczych produkujących lub
świadczących usługi na potrzeby dzieci, organizacja wystaw han-
dlowych lub reklamowych o tematyce dziecięcej; organizacja i
prowadzenie usług w zakresie edukacji, kultury fizycznej, lunapar-
ków, rozrywki, organizowanie i prowadzenie klubów dla dzieci i
młodzieży, organizowanie widowisk, organizowanie konkursów
edukacyjnych i rozrywkowych w prasie, radiu, telewizji, wydaw-
nictwa prasowe i książkowe dla dzieci i młodzieży, publikowanie

tekstów dot. problemów dzieci i młodzieży, produkcja reportaży, filmów, filmów na taśmach video, o tematyce dziecięcej i młodzieżowej; klasy: 16, 35 i 41.



RABKOLAND

CFE: 1.3,26.4,27.5,29.1

Kolory znaku: ceglasto-żółty, czerwony, niebiesko-granatowy, czarny

138304 1999 03 26 Przedsiębiorstwo Farmaceutyczne JELFA SA. Jelenia Góra, (PL). **Towary:** produkty farmaceutyczne; klasa 5.

ASCORUTICAL

138305 1999 03 30 Viacom International Inc.. Nowy Jork, (US). **Towary:** pojazdy lądowe i silniki do nich, części i akcesoria do wymienionych towarów, pojazdy silnikowe, samochody, profilowane pokrowce na kierownice i siedzenia, profilowane pokrowce na pojazdy lądowe, profilowane i pasowane wycieraczki i wykładziny podłogowe do silnikowych pojazdów lądowych, pompki do napełniania opon do pojazdów lądowych, osłony przeciwsłoneczne, bagażniki dachowe, stelaże, bagażniki i siatki bagażowe, bagażniki i stelaże na rowery, łodzie i narty oraz łańcuchy przeciwniegiowe do pojazdów lądowych, rowery, części, akcesoria i sprzęt do nich; klasa 12.

MTV

138306 1999 03 30 Viacom International Inc.. Nowy Jork, (US). **Towary:** pojazdy lądowe i silniki do nich, części i akcesoria do wymienionych towarów, pojazdy silnikowe, samochody, profilowane pokrowce na kierownice i siedzenia, profilowane pokrowce na pojazdy lądowe, profilowane i pasowane wycieraczki i wykładziny podłogowe do silnikowych pojazdów lądowych, pompki do napełniania opon do pojazdów lądowych, osłony przeciwsłoneczne, bagażniki dachowe, stelaże, bagażniki i siatki bagażowe, bagażniki i stelaże na rowery, łodzie i narty oraz łańcuchy przeciwniegiowe do pojazdów lądowych, rowery, części, akcesoria i sprzęt do nich; klasa 12.



CFE: 27.1, 27.5

138307 1999 03 29 Politechnika Śląska. Gliwice, (PL). **Usługi:** usługi w zakresie kształcenia wysokokwalifikowanych specjalistów i kadr naukowych w następujących dziedzinach: automatyka, architektura, budownictwo, energetyka, elektrotechnika, chemia, metalurgia, mechanika, ochrona środowiska, transport i zarządzanie, usługi w zakresie prowadzenia badań naukowych, wykonywania opinii i ekspertyz w zakresie wymienionych dziedzin techniki, usługi wydawnicze; klasy: 41 i 42.



CFE: 3.7, 15.7,27.5

138308 1999 03 29 Kotas Krzysztof Zakład Wyrobów Cukierniczych MILLANO. Przeźmierowo. (PL). **Towary:** czekolady, cukierki, ciastka, wafle, kakao; klasa 30.

eurochoco

138309 1999 03 29 Kotas Krzysztof Zakład Wyrobów Cukierniczych MILLANO. Przeźmierowo, (PL). **Towary:** czekolady, cukierki, ciastka, wafle, kakao; klasa 30.

baronetki

138310 1999 03 29 Kotas Krzysztof Zakład Wyrobów Cukierniczych MILLANO. Przeźmierowo, (PL). **Towary:** czekolady, cukierki, ciastka, wafle, kakao; klasa 30.

elitchoco

138311 1999 03 30 Przedsiębiorstwo POLMOS Białystok S.A.. Białystok, (PL). **Towary:** napoje bezalkoholowe; napoje alkoholowe; klasy: 32 i 33.

nekst

138312 1999 03 30 Przedsiębiorstwo POLMOS Białystok S.A.. Białystok, (PL). **Towary:** napoje bezalkoholowe; napoje alkoholowe; klasy: 32 i 33.

NEXT

138313 1999 03 31 NCH CORPORATION (a Delaware corporation). Irving, (US). **Towary:** płyny chłodzące i płyny obróbkowe do obróbki metali; klasa 1.

KERNITE

138314 1999 03 31 COMPAGNIE GERVAIS DANONE, -(société anonyme). Levallois-Perret, (FR). **Towary:** mięso, ryby, szynka, drób, dziczyzna, wędlina, konserwowane, suszone i gotowane owoce i warzywa, duszone owoce, dżemy, purée owocowe, galaretki, zupy, konserwy częściowo lub w całości mięsne, rybne, szynkowe, drobiowe, z dziczyzny i wędliniarskie, dania gotowe konserwowane, suszone, gotowane, mrożone lub konserwowe, częściowo lub w całości mięsne, rybne, szynkowe, drobiowe, z dziczyzny, słone lub słodkie przekąski zrobione z ziemniaków aromatyzowanych lub naturalnych, chipsów ziemniaczanych, gotowane mięso wieprzowe w formie przekąsek, mleko, mleko w proszku, aromatyzowane mleko żelowane i bita śmietana, produkty mleczne, desery mleczne, jogurty, jogurty pitne, musy, śmietana, desery śmietankowe, świeża śmietana, masło, pasty serowe, sery, sery dojrzale, sery dojrzale z pleśnią, świeże sery, sery solankowe, twarożek, napoje głównie z mleka lub nabiału, produkty z mleka mrożonego, produkty z mleka sfermentowanego, oleje jadalne, olej z oliwy, tłuszcze jadalne; klasa 29.

SZEFA KUCHNI

138315 1999 03 31 RHODIA ENGINEERING PLASTICS S.A.. Saint-Fons, (FR). **Towary:** produkty chemiczne stosowane w przemyśle, pracach badawczych i fotografii jak również w rolnictwie, ogrodnictwie i leśnictwie; nieprzetworzone żywice syntetyczne, nieprzetworzone tworzywa sztuczne; nawozy sztuczne; mieszaniny gaszące ogień; preparaty do odpuszczania i lutowania metali; produkty chemiczne do konserwowania żywności; substancje garbujące; kleje, spoiwa stosowane w przemyśle; poliamidy w postaci polimerów, folii, włókien, pojedynczych włókien, technicznych tworzyw sztucznych; tworzywa sztuczne techniczne a w szczególności: poliamidy, polioksymetyleny, polibutadienoteraftalany, polietylenotereftalany, poliwęglany używane w przemyśle jako składniki w różnych dziedzinach przemysłu; kauczuki, gutaperka, żywica, azbest, mika i wyroby z tych materiałów nie ujęte w innych klasach; tworzywa sztuczne w formie wyciśniętej stosowane w produkcji; materiały uszczelniające, pakuły, materiały izolacyjne; tworzywa sztuczne w formie granulatu używane do przetworzenia w formowaniu i wytłaczaniu, w celu wytworzenia części używanych w różnych dziedzinach przemysłu; klasy: 1 i 17.

OROMID

138316 1999 03 31 The Stanley Works. New Britain, (US). **Towary:** elektroniczne i laserowe poziomnice, niwelatory, stojakowe sensory śrubowe (stud sensor), taśmowe przyrządy, elektroniczne i laserowe instrumenty pomiarowe używane do pomiaru powierzchni, objętości, elewacji i odległości, akcesoria używane z elektronicznymi i laserowymi instrumentami pomiarowymi, mianowicie trójnogi, soczewki do promieni laserowych, przedłużacze do promieni laserowych, detektory do promieni laserowych; klasa 9.

INTELLITOOLS

138317 1999 03 31 AGA AB (publ). Lidings, (SE). **Towary:** preparaty farmaceutyczne, mianowicie tlenek azotu do inhalacji; klasa 5.

INOMAX

138318 1999 03 31 TCHIBO Frisch-Rost-Kaffee GmbH. Hamburg, (DE). **Towary:** kawa, herbata, kakao, kawa rozpuszczalna, napoje kawopodobne, napoje kawowe - mieszanki, napoje herbatiane - mieszane, w szczególności: herbata mrożona, napoje w proszku rozpuszczalne, lody; napoje bezalkoholowe, syropy i inne preparaty do produkcji napojów bezalkoholowych, wody mineralne gazowane i niegazowane, napoje orzeźwiający gazowane, soki owocowe, napoje owocowe; klasy: 30 i 32.

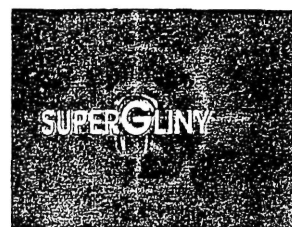
Tchibo KiK

138319 1999 03 31 Hermann Schwerter Polska Spółka z o. o.. Konstancin-Jeziorna, (PL). **Towary:** łańcuchy, łańcuchy dla zwierząt, litery i cyfry z metali nieszlachetnych z wyjątkiem czcionek, ćwieki, numery domów metalowe, drut metalowy, napinacze do drutu metalowe, drut ze stopów metali nieszlachetnych, klamki do drzwi i okien metalowe, kołatki do drzwi, nieelektryczne urządzenia do otwierania drzwi, okucia do drzwi i okien, osprzęt do drzwi i okien metalowy, rolki i prowadnice do drzwi i okien, zasuwki, dzwonki, dzwonki dla zwierząt, ekrany paleniskowe, figurki z metali nieszlachetnych, galki metalowe, gwoździe, haki, haki do wieszania ubrań metalowe, tabliczki identyfikacyjne metalowe, kątowniki metalowe, klamki, kłódki, kołki metalowe, kółka metalowe do kluczy, kółka samonastawne do mebli, kraty metalowe, końcówki metalowe do lin, liny stalowe, złącza metalowe do łańcuchów, osprzęt do mebli metalowy, drut z miedzi nieizolowany, nakrętki metalowe, narożniki metalowe w budownictwie, nasadki na laski metalowe, nity metalowe, okucia do budownictwa, plomby, plomby zabezpieczające, zamknięcia do pojemników metalowe, sprężyny, śruby metalowe, taśmy metalowe, druty do wiązania metalowe, wieszaki na ubrania metalowe, zaciski do rur lub kabli metalowe, zamki do toreb metalowe, zamki inne niż ele-

ktryczne, metalowe, zatrzaski drzwiowe metalowe, zawiasy metalowe; liny niemetalowe, pakuły; klasy: 6 i 22.

hermann schwerter

138320 1999 04 01 ITI Neovision Spółka z o.o.. Warszawa, (PL). **Towary i usługi:** kosmetyki, wyroby perfumeryjne, środki myjące, czyszczące i piorące; programy telewizyjne, filmy, audycje radiowe utrwalone w formie zapisanej taśmy filmowej, taśmy video, taśmy magnetycznej, dysków optycznych w wersji przystosowanej do odtwarzania w komputerach multimedialnych. zapisane nośniki obrazu i dźwięku; papier, karton i wyroby z tych materiałów nie ujęte w innych klasach, druki akcydensowe, kalendarze, foldery, prospekty, afisze, plakaty, fotografie, nalepki, publikacje drukowane, czasopisma, materiały piśmienne, papeterie, torby do pakowania z papieru i z folii z tworzyw sztucznych, materiały szkoleniowe i instruktażowe (z wyjątkiem aparatów); odzież, odzież sportowa, obuwie, nakrycia głowy; gry, zabawki i sprzęt sportowy nie ujęte w innych klasach; usługi w zakresie reklamy: organizacja i prowadzenie kampanii reklamowych. wynajem i sprzedaż miejsca i czasu na cele reklamowe w środkach masowego przekazu, usługi w zakresie produkcji audycji i filmów reklamowych dla radia, telewizji, filmu, internetu, usługi w zakresie dystrybucji i doręczania prospektów i próbek reklamowych, organizacja pokazów i wystaw handlowych i reklamowych, usługi badania opinii publicznej, badania rynku mediów i reklamy; usługi w zakresie agencji informacyjnej: zbieranie i rozpowszechnianie informacji, usługi w zakresie rozpowszechniania programów telewizyjnych, reportaży, filmów dokumentalnych i fabularnych, widowisk rozrywkowych i sportowych, usługi w zakresie: emisji telewizyjnej i radiowej, obsługi przekazu dźwięku i obrazu, usługi w zakresie: obsługi przekazu cyfrowego, organizowania systemów transmisyjnych dźwięku, obrazu i sygnału cyfrowego, rozpowszechniania programów i informacji za pośrednictwem sieci informatycznych - internetu; usługi w zakresie rozrywki: organizacja rozrywkowych widowisk telewizyjnych, audycji radiowych, produkcja filmów dokumentalnych, reportaży, programów telewizyjnych, organizacji teleturniejów i konkursów, usługi w zakresie nauczania, usługi w zakresie wynajmowania studia nagraniowego, filmowego, usługi w zakresie organizacji i produkcji nagrań filmowych, dźwiękowych, usługi w zakresie organizacji imprez artystycznych, estradowych, sportowych, rekreacyjnych; usługi w zakresie administrowania prawami autorskimi, udzielania licencji dotyczących własności intelektualnej; klasy: 3, 9, 16, 25, 28, 35, 38, 41 i 42.



CFE: 23.3, 26.1, 27.5, 29.1

Kolory znaku: biały, ciemnoniebieski, jasnoniebieski, zielony

138321 1999 04 06 PLIVA Kraków Zakłady Farmaceutyczne S.A.. Kraków, (PL). **Towary:** preparaty farmaceutyczne; klasa 5.

plivit

138322 1999 04 08 Dow AgroSciences LLC. Indianapolis, (US). **Towary:** oleje jadalne, olej canola; klasa 29.



CFE: 26.13, 27.5

138323 1999 04 09 CBC (Europe) Limited. Londyn, (GB). **Towary:** sprzęt i urządzenia telewizyjne o zamkniętych obwodach; klasa 9.

GANZ

138324 1999 04 09 SuzukiMotor Corporation. Shizuoka-Pref, (JP). **Towary:** motocykle, części i wyposażenie do nich; klasa 12.

DESPERADO

138325 1999 04 08 Pabianickie Zakłady Farmaceutyczne «Polfa». Pabianice, (PL). **Towary:** preparaty farmaceutyczne; klasa 5.

CALDETRIN

138326 1999 04 08 Pabianickie Zakłady Farmaceutyczne «Polfa». Pabianice, (PL). **Towary:** preparaty farmaceutyczne; klasa 5.

VELASTINA

138327 1999 04 09 Fabryka Aparatury Pomiarowej PAFAL Spółka Akcyjna. Świdnica, (PL). **Towary:** liczniki indukcyjne energii elektrycznej czynnej jednofazowe do sieci dwuprzewodowej, liczniki jednofazowe do pomiaru energii czynnej o przeciążalności prądowej 600%, do pomiaru bezpośredniego, z blokadą ruchu wstecznego wirmnika, z blokadą wstecznego pomiaru energii, z magnetycznym ułożyskowaniem osi wirmnika od dołu, z nadajnikiem impulsów, dwutaryfowe, z liczydłem wielotaryfowym (trzy lub więcej taryf); klasa 9.

6A52dg

138328 1999 04 09 Fabryka Aparatury Pomiarowej PAFAL Spółka Akcyjna. Świdnica, (PL). **Towary:** liczniki indukcyjne energii elektrycznej czynnej jednofazowe do sieci dwuprzewodowej, liczniki jednofazowe do pomiaru energii czynnej o przeciążalności prądowej 400%, do pomiaru bezpośredniego, z blokadą ruchu wstecznego wirmnika, z blokadą wstecznego pomiaru energii, z magnetycznym ułożyskowaniem osi wirmnika od dołu, dwutaryfowe, z liczydłem wielotaryfowym (trzy lub więcej taryf); klasa 9.

4A52dg

138329 1999 04 09 Fabryka Aparatury Pomiarowej PAFAL Spółka Akcyjna. Świdnica, (PL). **Towary:** liczniki indukcyjne energii elektrycznej czynnej jednofazowe do sieci dwuprzewodowej, liczniki jednofazowe do pomiaru energii czynnej o przeciążalności prądowej 600%, do pomiaru bezpośredniego, z blokadą ruchu wstecznego wirmnika, z blokadą wstecznego pomiaru energii, z magnetycznym ułożyskowaniem osi wirmnika od dołu, dwutaryfowe, z liczydłem wielotaryfowym (trzy lub więcej taryf), z nadajnikiem impulsów; klasa 9.

6A52d

138330 1999 04 09 Fabryka Aparatury Pomiarowej PAFAL Spółka Akcyjna. Świdnica, (PL). **Towary:** liczniki indukcyjne energii elektrycznej czynnej jednofazowe do sieci dwuprzewodowej, liczniki jednofazowe do pomiaru energii czynnej o przeciążalności prądowej 400%, dwutaryfowe, z liczydłem wielotaryfowym (trzy lub więcej taryf) do pomiaru bezpośredniego, z blokadą ruchu wstecznego wirmnika, z blokadą wstecznego pomiaru energii, z nadajnikiem impulsów; klasa 9.

4A52cd

138331 1999 04 12 Zakład Piwowarski Spółka Pracownicza BROWAR NAMYSŁÓW Spółka z o.o.. Namysłów, (PL). **Towary:** piwo, napoje, preparaty do produkcji napojów; klasa 32.



CFE: 20.5, 24.5, 24.9, 27.5, 29.1

Kolory znaku: żółty, zielony, czerwony, jasnobrązowy, ciemnobrązowy, złoty

138332 1999 04 12 Sento Oy. Salo. (FI). **Towary i usługi:** metale nieszlachetne i ich stopy, metalowe materiały budowlane, metalowe budynki przenośne, materiały metalowe do budowy torów kolejowych, przewody nieelektryczne i przewody drutowe z metali nieszlachetnych, drobne wyroby żelazne, pojedyncze drobne wyroby metalowe, rury i tuby metalowe, sejfy, wyroby z metali nieszlachetnych nie zawarte w innych klasach, kruszce; maszyny i obrabiarki; silniki (z wyjątkiem stosowanych w pojazdach lądowych), mechanizmy sprzęgania i napędu (z wyjątkiem stosowanych w pojazdach lądowych), mechaniczne narzędzia rolnicze, inkubatory do jaj; urządzenia do oświetlania, ogrzewania, wytwarzania pary, gotowania, chłodzenia, suszenia, wentylacji, zasilania wodą i do celów sanitarnych; usługi budowlane, usługi naprawcze i instalacyjne; klasy: 6, 7, 11 i 37.

HOGFORS

138333 199904 13 BEA Spółka z o.o.. Toruń, (PL). **Towary:** bita śmietana, chrupki owocowe, chrupki ziemniaczane, drób, filety rybne, flaki, homary nieżywe, jogurt, kefir, konfitury, konserwy mięsne, konserwy rybne, konserwy z owocami, konserwy z warzywami, krewetki różowe, krewetki szare, krokiety spożywcze, langusty, raki, łosoś, małe jadalne, małe nieżywe, margaryna, marmolady, masło, mięso, ekstrakty mięsne, galaretki mięsne, mięso konserwowane, mięso wieprzowe, napoje mleczne lub z przewagą mleka, mrożone owoce, galaretki owocowe, oliwki konserwowane, ostrygi nieżywe, owoce konserwowane, pasztecik z wątróbki, potrawy na bazie ryb, rośliny strączkowe konserwowane, ryby, ryby konserwowane, skorupiaki nieżywe, śmietana, ślimaki morskie, tłuszcze spożywcze, warzywa konserwowane, trufle konserwowane, sałatki warzywne, wątróbka, wędliny, żywność solona, serwatka, sery, mleko, produkty mleczne, oleje jadalne, tłuszcze jadalne; biszkopty, budynie, bułeczki słodkie, ciasta, ciasteczka, ciasto z owocami, herbatniki petit-beurre, jogurt mrożony, kleik spożywczy na bazie mleka, kawa, herbata, kakao, cukier, ryż, tapioka, sago, kawa nienaturalna, mąka i produkty zbożowe, chleb, wyroby cukiernicze, słodycze, lody, środki wiążące do lodów spożywczych, lody spożywcze w proszku, miód, makaroniki, makarony, makarony spożywcze, marcepan, melasa, drożdże, proszek do pieczenia, sól, musztarda, ocet, sosy, przyprawy, piernik, pierożki ravioli, pizze, pralinki, suchary, wafle; buraki, cebula świeża, cytryny, dynie, groch świeży, grzyby świeże, jagody, orzechy kokosowe, korzenie spożywcze, kukurydza, langusty, raki, małe, migdały, ogórki, oliwki świeże, orzechy, owoce cytrusowe, owoce świeże, pomarańcze, pory, rabarbar, rośliny strączkowe świeże, sałata, warzywa świeże, winogrona świeże, ziemniaki; piwo, wody mineralne i gazowane, napoje bezalkoholowe, napoje owocowe, soki owocowe, syropy i inne produkty do produkcji napojów; klasy: 29,30,31 i 32.



CFE: 26.1, 26.4, 27.5, 29.1

Kolory znaku: czarny, czerwony, żółty, niebieski

138334 1999 04 15 Łabowicz Edward Przedsiębiorstwo Prywatne BALSAX Sprzęt Wędkarski. Kłodzko, (PL). **Towary:** żyłki i linki tnące do sprzętu koszącego (do kosiarek i podcinaczy); klasa 7.



CFE: 26.11, 27.5, 29.1

Kolory znaku: zielony, żółty, czarny

138335 1999 04 16 Phoenix-Press-Media Spółka z o.o. Wrocław, (PL). **Towary:** papier, karton, dzienniki, czasopisma, książki, materiały reklamowe; klasa 16.



CFE: 27.5, 29.1

Kolory znaku: czerwony, żółty, czarny, biały

138336 1999 04 16 Drwalewskie Zakłady Przemysłu Bioweterynaryjnego Spółka Akcyjna. Drwalew k/Grójca, (PL). **Towary:** produkty weterynaryjne, biopreparaty, leki, farmaceutyczne środki leczniczo-profilaktyczne, wszystkie stosowane w hodowli i chowie zwierząt; klasa 5.

CANMILK

138337 1999 04 16 Drwalewskie Zakłady Przemysłu Bioweterynaryjnego Spółka Akcyjna. Drwalew k/Grójca, (PL). **Towary:** produkty weterynaryjne, biopreparaty, leki, farmaceutyczne środki leczniczo-profilaktyczne, wszystkie stosowane w hodowli i chowie zwierząt; klasa 5.

FELINEMILK

138338 1999 04 16 Rafineria Trzebinia S.A. Trzebinia, (PL). **Towary:** środki czyszczące, polerujące; klasa 3.

PETROGLASS

138339 1999 04 16 Fabryka Aparatury Pomiarowej PAFAL Spółka Akcyjna. Świdnica, (PL). **Towary:** liczniki indukcyjne energii elektrycznej czynnej jednofazowe do sieci dwuprzewodowej; liczniki jednofazowe do pomiaru energii czynnej o przeciążalności prądowej 600%, do pomiaru bezpośredniego, z blokadą ruchu wstecznego wirmika, z blokadą wstecznego pomiaru energii, dwutaryfowe (z liczydłem dwutaryfowym), z liczydłem wielotaryfowym (trzy lub więcej taryf), z magnetycznym ułożyskowaniem osi wirmika od dołu, z nadajnikiem impulsów; klasa 9.

6A8d

138340 1999 04 16 Fabryka Aparatury Pomiarowej PAFAL Spółka Akcyjna. Świdnica, (PL). **Towary:** liczniki indukcyjne energii elektrycznej czynnej jednofazowe do sieci dwuprzewodo-

wej, liczniki jednofazowe do pomiaru energii czynnej, o przeciążalności prądowej 125 %, o przeciążalności prądowej 200 %, o przeciążalności prądowej 400 %, o przeciążalności prądowej 600 %, o przeciążalności prądowej 700 %, o przeciążalności prądowej 800 %, do pomiaru bezpośredniego, do pomiaru półpośredniego i pośredniego, z blokadą ruchu wstecznego wirmika, z blokadą wstecznego pomiaru energii, z magnetycznym ułożyskowaniem osi wirmika od dołu, z nadajnikiem impulsów, dwutaryfowe (z liczydłem dwutaryfowym), z liczydłem wielotaryfowym (trzy lub więcej taryf); klasa 9.

A8

138341 1998 04 01 Exxon Mobil Corporation. Irving, (US). **Towary:** produkty chemiczne stosowane w przemyśle, pracach badawczych, fotografii jak również w rolnictwie, ogrodnictwie i leśnictwie w tym katalizatory stosowane do produkcji chemikali na bazie olefin; nie przetworzone żywice syntetyczne; nie przetworzone tworzywa sztuczne; nawozy sztuczne; mieszaniny gaszące ogień; preparaty do odpuszczania i lutowania metali; produkty chemiczne do konserwowania żywności; substancje garbujące; kleje (spoiwa) stosowane w przemyśle; klasa 1.

EXXPOL

CFE: 27.5

138342 1999 04 16 Wydawnictwo Lubpress GAZETA LUBUSKA Spółka z o.o. Zielona Góra, (PL). **Towary:** czasopisma; klasa 16.



CFE: 26.4, 27.5, 29.1

Kolory znaku: czerwony, biały

138343 1999 04 16 Wojtkowiak Tomasz TOYA - DESIGN. Poznań, (PL). **Towary i usługi:** foldery, broszury, czasopisma, kalendarze, mapy, artykuły biurowe; meble; usługi reklamowe w zakresie obsługi osób fizycznych i podmiotów gospodarczych, usługi w zakresie organizowania wystaw handlowych lub reklamowych; usługi budowlane i remontowo-budowlane dla potrzeb budownictwa mieszkaniowego, biur, obiektów sportowych i przemysłowych; usługi projektowe i doradcze w zakresie budownictwa, usługi projektowe i doradcze w zakresie wystroju wnętrz, usługi w zakresie wzornictwa przemysłowego, usługi w zakresie administrowania wystawami; klasy: 16, 20, 35, 37 i 42.



CFE: 27.5

138344 1999 04 19 Société Nationale d'Exploitation Industrielle des Tabacs et Allumettes (SEITA). Paryż Cedex, (FR). **Towary:** cygara i cygaretki; klasa 34.

CRUZEROS

138345 1999 04 19 Société Nationale d'Exploitation Industrielle des Tabacs et Allumettes (SEITA). Paryż Cedex, (FR). **Towary:** cygara i cygaretki; klasa 34.

ORO DE SENORITAS

138346 1999 04 19 Kolon International Corporation. Seoul. (KR). **Towary:** buty do koszykówki, buty do wspinaczki, buty z długą cholewką, sandały, kapcie, buty narciarskie, buty do uprawiania lekkiej atletyki, buty gimnastyczne, buty do footballu, buty do piłki ręcznej, anoraki, odzież do Taekwondo, marynarki i kurtki, ubrania jeansowe, parki, czepki kąpielowe, stroje kąpielowe, swetry i bluzy, spodnie dresowe, koszule sportowe, stroje do ćwiczeń, ubrania trykotowe, t-shirts, krawaty i wiązania na szyję, legginsy, skarpety, kapelusze; klasa 25.



CFE: 26.3. 27.5

138347 1999 04 19 M. A. Hanna Company (a Delaware corporation). Cleveland. (US). **Towary:** związki polimeryczne do dalszego przetwarzania w procesach wytłaczania i formowania; klasa 1.

ELASTAMAX

138348 1999 04 19 M.A. Hanna Company (a Delaware corporation). Cleveland. (US). **Towary:** związki polimeryczne do dalszego przetwarzania w procesach wytłaczania i formowania; klasa 1.

EDGETEK

138349 1999 04 19 Olympus Optical Company Limited. Tokio. (JP). **Towary:** aparaty i instrumenty medyczne, endoskopy medyczne, procesory wideo, źródła światła i maszyny myjące do endoskopów medycznych; klasa 10.

EVIS EXERA

CFE: 27.5

138350 1999 04 19 Direct Communication Spółka z o.o. z siedzibą w Warszawie. Warszawa. (PL). **Towary i usługi:** urządzenia i przyrządy: sprzęt przetwarzający dane i komputery: reklama, biznes, zarządzanie, czynności biurowe - pomoc w zarządzaniu w zakresie działalności gospodarczej i handlowej przedsiębiorstw: klasy: 9 i 35.

MRS

**Mobile
Reporting
Solution**

CFE: 27.5

138351 1999 04 20 Bojanowicz Zbigniew Przedsiębiorstwo Produkcyjno-Handlowe ZBYSZKO. Białobrzegi, (PL). **Towary:** soki owocowe, soki owocowo-warzywne: dla dorosłych i dla dzieci, napoje owocowe, wody źródlane, mineralne i gazowane; klasa 32.



CFE: 19.7

138352 1999 04 20 Quelle Aktiengesellschaft. Fürth. (DE). **Towary:** druki; klasa 16.

modaplust

138353 1999 04 20 Belvedere S.A.. Beaune. (FR). **Towary:** piwo; wody mineralne i gazowane oraz inne napoje bezalkoholowe, napoje owocowe i soki owocowe; syropy i inne produkty do produkcji napojów; napoje alkoholowe (z wyjątkiem piwa); klasy: 32 i 33.

ZAWISZA

138354 1999 04 20 Viacom International Inc.. Nowy Jork. (US). **Usługi:** usługi edukacyjne, nauczania i rozrywkowe a w szczególności przygotowywanie programów radiowych i telewizyjnych, produkcja filmów i audycji, spektakli na żywo, produkcja filmów animowanych i spektakli, audycji telewizyjnych, usługi związane z rozrywką filmową i filmowaniem, rozrywką, programami telewizyjnymi oraz programami, spektaklami na żywo, usługi związane z publikowaniem książek, periodyków i czasopism; klasa 41.

THE REN & STIMPY SHOW

138355 1999 04 20 Viacom International Inc.. Nowy Jork. (US). **Usługi:** usługi edukacyjne, nauczania i rozrywkowe a w szczególności przygotowywanie programów radiowych i telewizyjnych, produkcja filmów i audycji, spektakli na żywo, produkcja filmów animowanych i spektakli, audycji telewizyjnych, usługi związane z rozrywką filmową i filmowaniem, rozrywką, programami telewizyjnymi oraz programami, spektaklami na żywo, usługi związane z publikowaniem książek, periodyków i czasopism; klasa 41.

THE JOURNEY OF ALLEN STRANGE

138356 1999 04 20 Viacom International Inc.. Nowy Jork. (US). **Usługi:** usługi edukacyjne, nauczania i rozrywkowe, a w szczególności przygotowywanie programów radiowych i telewizyjnych: produkcja filmów i audycji, spektakli na żywo, produkcja filmów animowanych i spektakli, audycji telewizyjnych, usługi związane z rozrywką filmową i filmowaniem, rozrywką, programami telewizyjnymi oraz programami, spektaklami na żywo, usługi związane z publikowaniem książek, periodyków i czasopism; klasa 41.

LEGENDS OF THE HIDDEN TEMPLE

138357 1999 04 20 Viacom International Inc.. Nowy Jork. (US). **Usługi:** usługi edukacyjne, nauczania i rozrywkowe, a w szczególności przygotowywanie programów radiowych i telewizyjnych, produkcja filmów i audycji, spektakli na żywo, produkcja filmów animowanych i spektakli, audycji telewizyjnych, usługi związane z rozrywką filmową i filmowaniem, rozrywką, programami telewizyjnymi oraz programami, spektaklami na żywo,

usługi związane z publikowaniem książek, periodyków i czasopism; klasa 41.

KENAN & KEL

138358 1999 04 20 Viacom International Inc., Nowy Jork, (US). **Usługi:** usługi edukacyjne, nauczania i rozrywkowe, a w szczególności przygotowywanie programów radiowych i telewizyjnych, produkcja filmowa i audycji, spektakli na żywo, produkcja filmów animowanych i spektakli, audycji telewizyjnych, usługi związane z rozrywką filmową i filmowaniem, rozrywką, programami telewizyjnymi oraz programami, spektaklami na żywo, usługi związane z publikowaniem książek, periodyków i czasopism; klasa 41.

ALL THAT

138359 1999 04 19 Cuper Piotr Władysław CUPER-NIERUCHOMOŚCI. Lidzbark Welski, (PL). **Usługi:** pośrednictwo i wycena nieruchomości; klasa 36.



CFE: 7.1, 26.2, 27.5, 29.1

Kolory znaku: biały, granatowy, czerwony

138360 1999 04 21 British American Tobacco Polska SA. Augustów, (PL). **Towary:** wyroby tytoniowe, papierosy, tytoń przemysłowy; klasa 34.

graf

138361 1999 04 21 British American Tobacco Polska SA. Augustów, (PL). **Towary:** wyroby tytoniowe, papierosy, tytoń przemysłowy; klasa 34.

graph

138362 1999 04 21 Wydawnictwo C.H.BECK Sp. z o.o., Warszawa, (PL). **Towary:** CD-RM; książki, czasopisma; klasy: 9 i 16.



CFE: 20.7, 27.5, 29.1

Kolory znaku: żółty, czarny, niebieski, biały

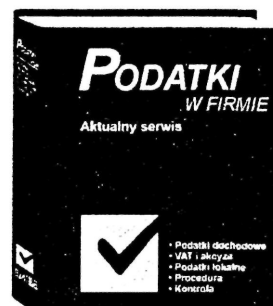
138363 1999 04 21 Wydawnictwo C.H.Beck Sp. z o.o., Warszawa, (PL). **Towary:** CD-ROM; książki, czasopisma; klasy: 9 i 16.



CFE: 20.7, 27.5, 29.1

Kolory znaku: zielony, czarny, biały, żółty

138364 1999 04 21 Wydawnictwo C.H.Beck Sp. z o.o., Warszawa, (PL). **Towary:** CD-ROM; książki, czasopisma; klasy: 9 i 16.



CFE: 20.7, 27.5, 29.1

Kolory znaku: niebieski, biały, czarny, pomarańczowy

138365 1999 04 21 Chorobik Emilia, Wojtyca Renata, Chorobik Urszula, Chorobik Marek, Wojtyca Ryszard, Chorobik Andrzej Przedsiębiorstwo Produkcyjno-Handlowe RYMAX Sp. Jawna, Zakliczyn, (PL). **Towary:** metale nieszlachetne i ich stopy, metalowe materiały budowlane; aparaty oświetleniowe, grzewcze, instalacje sanitarne; klasy: 6 i 11.



CFE: 26.1, 26.4, 27.5, 29.1

Kolory znaku: biały, niebieski, czerwony, żółty

138366 1999 04 21 Bank Gospodarki Żywnościowej SA. Warszawa, (PL). **Usługi:** usługi w zakresie bankowości; klasa 36.



CFE: 26.3, 27.5, 29.1

Kolor znaku: niebiesko-turkusowy

138367 1999 04 21 Bank Gospodarki Żywnościowej SA. Warszawa, (PL). **Usługi:** usługi w zakresie bankowości; klasa 36.

INTEGRUM

138368 1999 04 21 S.C. Johnson & Son, Inc.. Racine, (US).
Towary: szczotki z frędzli na kiju (mopy), jednorazowe ściereczki do odkurzenia; klasa 21.

PRONTO DUST & GO

138369 1999 04 21 PADE S.A.. Esch-sur Alzette, (LU).
Towary: przezroczyste, drukowane i neutralne folie oraz arkusze do pakowania i zawijania; folie i arkusze z tworzyw sztucznych oraz masy plastycznej do użytku przemysłowego; klasy: 16 i 17.

PEBAR

138370 1999 04 20 «Constar» Spółka Akcyjna. Starachowice, (PL). **Towary:** mięso, przetwory mięsne, w tym wędliny; klasa 29.

Supersmak

CFE: 26.11, 27.5, 29.1

Kolory znaku: niebieski, czerwony

138371 1999 04 22 COWIK Spółka z o.o.. Warszawa, (PL).
Towary: lek - środek farmaceutyczny; klasa 5.

Prolipid



CFE: 5.3, 27.5, 29.1

Kolory znaku: zielony, brązowy, żółty, jasnożółty

138372 1999 04 27 American Home Products Corporation. Madison, (US). **Towary:** substancje i preparaty farmaceutyczne i weterynaryjne; klasa 5.

FLUVET

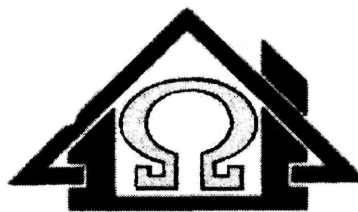
138373 1999 04 27 Liguattec Escuela de Idiomas Ltda.. Santiago, (CL). **Usługi:** prowadzenie szkół językowych; klasa 41.

LINGUATEC

138374 1999 04 26 Majsterek Arkadiusz Firma Handlowa «A & A». Łódź, (PL). **Towary:** wydawnictwa; klasa 16.

RODY JUBILERSKIE

138375 1999 04 27 Przedsiębiorstwo Techniczno-Usługowe OMEGA-BAU Spółka z o.o.. Koszalin, (PL). **Towary i usługi:** pokrycia dachowe niemetalowe, betonowe, ceramiczne, papowe, naroża dachów, daszki, dachówka niemetalowa, okna dachowe niemetalowe, lufki okienne niemetalowe, rury spustowe niemetalowe, rynny niemetalowe, włazy niemetalowe dachowe, taśmy smolowane; usługi projektowe w zakresie budownictwa; klasy: 19 i 42.



CFE: 7.1, 28.7, 29.1

Kolory znaku: żółty i odcienie, czarny, czerwony i odcienie

138376 1999 04 27 Karpiński Szymon, Salski Paweł P.P.H. MILENA S.C. Łódź, (PL). **Towary:** ubrania, wyroby dziewiar-skie i pończosznicze; klasa 25.

milena

138377 1999 04 27 CENTRUM INTERNATIONAL Spółka z o.o.. Gryfice, (PL). **Towary:** kosmetyki do pielęgnacji dzieci, chusteczki nasączone płynami kosmetycznymi, mleczko kosmetyczne, kremy, mydła toaletowe, mydła lecznicze, olejki toaletowe, olejki do opalania, preparaty kosmetyczne do pielęgnacji skóry, preparaty do pielęgnacji jamy ustnej (nie do celów leczniczych), szampony, talk kosmetyczny, wata do celów kosmetycznych, waciki, wazelina kosmetyczna; pieluszki dla osób chorych; pieluszki z papieru lub celulozy, pielucho-majtki z papieru lub celulozy, filtry do kawy papierowe, chusteczki do nosa papierowe; klasy: 3, 5 i 16.

To niesamowite sklepy

CFE: 27.5

138378 1999 04 27 Urban Mieczysław UMET Przedsiębiorstwo Wielobranżowe. Wrocław, (PL). **Towary i usługi:** materiały budowlane metalowe, przewody metalowe do instalacji wentylacyjnej i klimatyzacyjnej, trzony kominowe metalowe, kominy metalowe, przewody rurowe metalowe; instalowanie i naprawa urządzeń klimatyzacyjnych i wentylacyjnych, instalowanie trzonów kominowych metalowych i kominów metalowych, instalowanie przewodów rurowych metalowych; klasy: 6 i 37.



CFE: 7.1, 27.5, 29.1

Kolory znaku: czerwony, niebieski

138379 1999 04 29 Wytwórnia Octu i Musztardy OCTIM Spółka z o.o.. Olsztynek, (PL). **Towary:** musztardy, octy, majonezy, keczupy, sosy do sałatek; klasa 30.

ZAOSTRZAMY APETYT.OCTIM

138380 1999 04 29 Statestrong Limited. Lytham, (GB). **Towary:** niemedycezne preparaty toaletowe, perfumy, wody toaletowe, mydła, pianki i kremy do golenia, niemedycezne preparaty do użytku przed, w czasie i po goleniu, preparaty do włosów, preparaty do ciała, szampony, żele, lakiery i pianki do włosów, środki antyperspiracyjne, dezodoranty do użytku osobistego, preparaty w spray'u do ciała, wody kolońskie, mydła, kosmetyki, kremy kosmetyczne, preparaty samoopalające, preparaty do opalania, lotony do twarzy, tusze do rzęs, pomadki, żele, preparaty ciekłe i pudry do twarzy, ciała i rąk; klasa 3.



CFE: 26.4, 27.5

138381 1997 10 29 PPHU «EFEKT» Spółka Jawna Janusz Frąckowiak i Spółka w Kaliszu. Kalisz, (PL). **Towary:** torby i torebki do pakowania z tworzyw sztucznych, tworzywa sztuczne do pakowania, torby na śmieci z tworzyw sztucznych, torebki do gotowania w kuchniach mikrofalowych; klasa 16.

CFE: 10.1,27.5

138382 1998 06 01 GALAXIA Ltd. Spółka z o.o.. Wieluń, (PL). **Towary:** kawa, namiastki kawy, ekstrakty kawy; klasa 30.

GALAXIA

138383 1998 11 24 AEND Spółka z o.o.. Kalisz, (PL). **Towary:** wyroby cukiernicze i słodczyce, lody, aperitify, napoje bezalkoholowe, napoje musujące, esencje do produktów napojów, proszek do wytwarzania napojów musujących, nektary owocowe, soki owocowe, soki warzywne, syropy do napojów; napoje alkoholowe, wina o podwyższonej zawartości alkoholu, jablecznik; klasy: 30, 32 i 33.



CFE: 25.7, 27.5, 29.1

Kolory znaku: szary, biały, niebieski, fioletowy, granatowy, ceglasty, czarny

138384 1998 11 27 «ICE GROUP» S.C. Leszek GERATOWSKI, Anita GERATOWSKA. Rybnik, (PL). **Usługi:** usługi marketingowe, a w tym: działalność brokerska w zakresie wymiany informacji, tworzenia banku danych, badania rynku i konstruowania strategii firm, opracowania dotyczące działań wspierających sprzedaż, pośrednictwo handlowe w sprzedaży maszyn i urządzeń rolno-spożywczych, a także w zakresie kojarzenia producentów, dystrybutorów i odbiorców oraz prowadzenie negocjacji między nimi: consulting w zakresie handlu zagranicznego oraz reprezentowanie obcych podmiotów gospodarczych, usługi edytorskie, doradztwo handlowe; doradztwo inwestycyjno-finansowe wraz z poszukiwaniem źródeł finansowania inwestycji; organizowanie sympozjów, konferencji, meetingów handlowych, kursów, szkoleń, wystaw i imprez o charakterze targowym; projektowanie opakowań, projektowanie materiałów reklamowych i

promocyjnych, w tym także nazw, haseł i sloganów; klasy: 35, 36, 41 i 42.



L. A. GERATOWSKI

L. A. GERATOWSKI

CFE: 26.7, 27.5, 29.1

Kolory znaku: niebieski, pomarańczowy

138385 1998 12 02 Józef Szczęsny, Ryszard Szczęsny. Spółka Jawna "POL-TRANS". Katowice. (PL). **Towary i usługi:** lakiery i środki antykorozyjne; szampony samochodowe, preparaty do czyszczenia i odtłuszczania, płyny do spryskiwaczy szyb; paliwa i oleje silnikowe, smary; gaśnice samochodowe, kable do celów elektrycznych, elektroniczne przyrządy sygnalizacyjne; samochody i części samochodowe z zakresu klasy 12, opony; uszczelki gumowe; plandeki; wynajem lokali użytkowych; naprawy i serwis samochodów w tym mechanika, blacharstwo i lakiernictwo pojazdowe, serwis ogumienia samochodowego; usługi myjni samochodowej; samochodowy transport towarów i osób, spedycja; prowadzenie parkingów; usługi hotelarskie; klasy: 2, 3, 4, 9, 12, 17, 22, 36, 37, 39 i 43.

poltrans

138386 1998 12 03 Ahold Polska Spółka z o.o.. Kraków, (PL). **Towary:** mięso, przetwory z mięsa, w tym wyroby wędliniarskie i garmazeryjne, ekstrakty mięsne, drób, dziczyzna, ryby i inne zwierzęta wodne, tłuszcze jadalne, nabiał, mleko i wyroby z mleka, sery, owoce, grzyby i warzywa przetworzone, w tym gotowane, mrożone, konserwowane i suszone, galaretki, dżemy, koncentraty obiadowe, wyroby kulinarne gotowe do spożycia, konserwy, sałatki, sosy mięsne; kawa, herbata, kakao, namiastki kawy, wyroby zbożowe, ryż, mąka, kasza, płatki, makaron, przetwory młynarskie, pieczywo, cukry i wyroby cukiernicze, ciasta, ciastka, ciasteczka, biszkopty, herbatniki, czekolada, cukierki, słodczyce, wafle, lody, koncentraty deserowe, dodatki do ciast, przyprawy, sosy, sosy do sałatek, majonezy, musztarda, ocet, drożdże, pizza; wody mineralne i źródlane, gazowane i niegazowane oraz inne napoje bezalkoholowe, syropy i inne preparaty do przygotowywania napojów, napoje owocowe i soki; klasy: 29, 30 i 32.

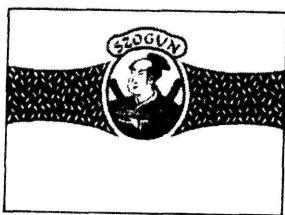


CFE: 5.7, 25.5, 29.1

Kolory znaku: niebieski, jasno-niebieski, pomarańczowy, biały, żółty i odcienie

138387 1998 12 03 Ahold Polska Spółka z o.o.. Kraków, (PL). **Towary:** mięso, przetwory z mięsa, wyroby wędliniarskie i garmazeryjne, ekstrakty mięsne, drób, dziczyzna, ryby i inne zwierzęta wodne, tłuszcze jadalne, nabiał, mleko i wyroby z mleka, sery, owoce, grzyby i warzywa przetworzone, w tym gotowane, mrożone, konserwowane i suszone, galaretki, dżemy, koncentraty obiadowe, wyroby kulinarne gotowe do spożycia, konserwy, sałatki, sosy mięsne; kawa, herbata, kakao, namiastki kawy, wyroby zbożowe, ryż, mąka, kasza, płatki, w szczególności płatki kukurydziane, makaron, przetwory młynarskie, pieczywo, cukry i wyroby cukiernicze, ciasta, ciastka, ciasteczka, biszkopty, herbat-

niki, czekolada, cukierki, słodycze, wafle, lody, koncentraty deserowe, dodatki do ciast, przyprawy, sosy, sosy do sałatek, majonezy, musztarda, ocet, drożdże, pizza; płody rolne, leśne i ogrodnicze, świeże warzywa, owoce, grzyby, bulwy, ziarna, orzechy i nasiona: klasy: 29, 30 i 31.



CFE: 2.1, 26.1, 26.13, 27.5

138388 1999 01 04 Intel Corporation (a Delaware corporation). Santa Clara, (US). **Towary i usługi:** kamery, sprzęt fotograficzny, sprzęt komputerowy i oprogramowanie komputerowe do obrazowania i do celów fotograficznych, dyski fotograficzne, CD ROMy do obrazowania i do celów fotograficznych, sensory zobrazowania, skanery i interakcyjne gry komputerowe i gry wideo: internetowe usługi obrazujące, mianowicie: tworzenie, wspomaganie i projektowanie na rzecz osób trzecich zestawów zasobów serwera sieci WWW udostępnionych przez adres jednolitego lokalizatora zasobów URL oraz stron internetowych: klasy: 9 i 42.



CFE: 25.1, 27.5

138389 1999 01 12 Ahold Polska Spółka z o.o. Kraków, (PL). **Towary:** mięso, przetwory z mięsa, w tym wyroby wędliniarskie i **garnieryjne**. ekstrakty mięsne, drób, dziczyzna, ryby i inne zwierzęta wodne, tłuszcze jadalne, nabiał, mleko i wyroby z mleka, sery, owoce, grzyby i warzywa przetworzone, w tym gotowane, mrożone, konserwowane i suszone, galaretki, dżemy, koncentraty obiadowe, wyroby kulinarne gotowe do spożycia, konserwy, sałatki, sosy mięsne; kawa, **herbata**, kakao, namiastki kawy, wyroby **zbożowe**, ryż, mąka, **kasza**, płatki, makaron, przetwory młynarskie, pieczywo, cukry i wyroby cukiernicze, ciasta, ciastka, ciasteczka, biszkopty, herbatniki, czekolada, cukierki, słodycze, wafle, lody, koncentraty deserowe, dodatki do ciast, przyprawy, sosy, sosy do sałatek, majonezy, **musztarda**, ocet, drożdże, pizza; wody mineralne i źródlane, gazowane i niegazowane oraz inne napoje **bezalkoholowe**, syropy i inne preparaty do przygotowywania **napojów**, napoje owocowe i soki; klasy: 29, 30 i 32.

SZRON

138390 1999 01 12 Ahold Polska Spółka z o.o. Kraków, (PL). **Towary:** kawa, herbata, kakao, namiastki kawy, wyroby **zbożowe**, **mąka**, kasza, płatki, makaron, **przetwory młynarskie**, pieczywo, cukry i wyroby cukiernicze, **ciasta**, ciastka, ciasteczka, **biszkopty**, herbatniki, **czekolada**, cukierki, słodycze, wafle, lody, **koncentraty deserowe**, dodatki do ciast, przyprawy, sosy, sosy do **sałatek**, majonezy, musztarda, ocet, drożdże, pizza; klasa 30.

SUBTELNA

138391 1999 01 28 agru Kunststofftechnik GmbH, Bad Hall, (AT). **Towary i usługi:** zgrzewarki do zgrzewania przewodów rurowych z tworzyw sztucznych; folie, płyny ochronne do betonu, folie, płyty, płyty ochronne do wykładania betonowych zbiorników składowisk i tuneli oraz do pokrywania powierzchni, rury, rury dwuścienne, rury giętkie, złączki rurowe, kształtki, zawory, elementy ukształtowane do kominów, w tym kominów wentylacyj-

ne, wszystkie towary z tworzyw sztucznych; zgrzewanie przewodów rurowych z tworzyw sztucznych; klasy: 9, 17 i 40.

AGRU

138392 1999 02 11 Berol Corporation (Delaware corporation). Bellwood, (US). **Towary:** preparaty czyszczące do tablic do pisania ścieranych na sucho, preparaty czyszczące do czcionek do maszyn do pisania; kleje do papieru i do użytku domowego, przybory do pisania: ołówki, w tym ołówki automatyczne, ołówki z kolorowymi grafitami, drewniane ołówki i oprawki do ołówków, pióra, w tym pióra kulkowe, pióra kulkowe wałeczkowe, pióra wieczne, pióra do kaligrafii, obsadki do piór, długopisy, flamastry, w tym flamastry do zaznaczania (markery), flamastry fluorescencyjne, kredki, pastele olejne, pieczątki, poduszki do pieczętek, tusze do pieczętek, gumki do wycierania, preparaty do wymazywania, atramenty do pisania, tablice do pisania ścierane na sucho; klasy: 3 i 16.

SANFORD

138393 1999 02 11 Berol Corporation (Delaware corporation). Bellwood, (US). **Towary:** preparaty czyszczące do tablic do pisania ścieranych na sucho, preparaty czyszczące do czcionek do maszyn do pisania; kleje do papieru i do użytku domowego, przybory do pisania: ołówki, w tym ołówki automatyczne, ołówki z kolorowymi grafitami, drewniane ołówki i oprawki do ołówków, pióra, w tym pióra kulkowe, pióra kulkowe wałeczkowe, pióra wieczne, pióra do kaligrafii, obsadki do piór, długopisy, flamastry, w tym flamastry do zaznaczania (markery), flamastry fluorescencyjne, kredki, pastele olejne, pieczątki, poduszki do pieczętek, tusze do pieczętek, gumki do wycierania, preparaty do wymazywania, atramenty do pisania, tablice do pisania ścierane na sucho; klasy: 3 i 16.



CFE: 24.15, 27.5

138394 1999 02 10 HOUSE of PRINCE POLAND S.A., Jawornik, (PL). **Towary:** wyroby tytoniowe, tytoń, papierosy, zapalniczki, zapalki i artykuły dla palących; klasa 34.

B 17

138395 1999 02 24 Kujawa Andrzej, Kujawa Leonarda «AVISA A.i L. Kujawa», Fasty, (PL). **Towary:** pokrowce na samochody oraz siedzenia pojazdów, pasy bezpieczeństwa do siedzeń w pojazdach, karoserie samochodowe, nadwozia, podwozia, progi pojazdów, szyby do pojazdów, wycieraczki do szyb pojazdów, zderzaki do pojazdów, dachy opuszczane w samochodach, szyberdachy, bagażniki na narty i rowery, hamulce do pojazdów, klocki hamulcowe do pojazdów, drążki skrętne do pojazdów, kierownice pojazdów, resory amortyzujące, samochody, koła pojazdów, obręcze do piast kół, pokrywy na piasty kół, opony, dętki do opon, kolce do opon, łańcuchy przeciwpoślizgowe, korki do zbiorników paliwa w pojazdach, klaksony do pojazdów, kierunkowskazy do pojazdów, sygnalizatory jazdy wstecz, alarmy antywłamaniowe do pojazdów, tapicerka samochodowa, foteliki dla dzieci, rolety przeciwsłoneczne do samochodów, części samochodowe: nalepki, druki, prospekty, opakowania z tektury, kartonu lub papieru; ubrania, koszulki, czapki; klasy: 12, 16 i 25.



CFE: 25.7

138396 1999 02 26 Ahold Polska Sp. z o.o.. Kraków. (PL).
Towary: tłuszcze i oleje roślinne jadalne, margaryny; klasa 29.

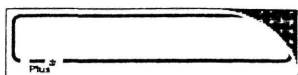
SUBTELNA

138397 1999 02 26 Ahold Polska Sp. z o.o.. Kraków. (PL).
Towary: mięso, przetwory z mięsa, w tym wyroby wędliniarskie i garnażeryjne, ekstrakty mięsne, drób, dziczyzna, ryby i inne zwierzęta wodne, tłuszcze jadalne, nabiał, mleko i wyroby z mleka, sery, owoce, grzyby i warzywa przetworzone, w tym gotowane, mrożone, konserwowane i suszone, galaretki, dżemy, koncentraty obiadowe, wyroby kulinarne gotowe do spożycia, konserwy, sałatki, sosy mięsne; kawa, herbata, kakao, namiastki kawy, wyroby zbożowe, ryż, mąka, kasza, płatki, makaron, przetwory młynarskie, pieczywo, cukry i wyroby cukiernicze, ciasta, ciastka, ciasteczka, biszkopty, herbatniki, czekolada, cukierki, słodycze, wafle, lody, koncentraty deserowe, dodatki do ciast, przyprawy, sosy, sosy do sałatek, majonezy, musztarda, ocet, drożdże, pizza; wody mineralne i źródlane, gazowane i niegazowane oraz inne napoje bezalkoholowe, syropy i inne preparaty do przygotowywania napojów, napoje owocowe i soki; klasy: 29, 30 i 32.



CFE: 1.15, 11.3, 27.5

138398 1999 02 28 POLKOMTEL S.A.. Warszawa. (PL). **Towary i usługi:** aparaty, przewody i słuchawki telefoniczne, automaty sprzedające i mechanizmy do urządzeń uruchamianych przez wrzucenie monety lub żetonu, kasy rejestrujące, komputery i sprzęt przetwarzający dane, magnetyczne nośniki danych, maszyny liczące, płyty (dyski) z nagraniami, urządzenia do gaszenia ognia, urządzenia do nagrywania, transmisji, reprodukcji dźwięku lub obrazu, urządzenia i przyrządy: naukowe, żeglarskie, geodezyjne, elektryczne, fotograficzne, kinematograficzne, optyczne, wagowe, pomiarowe, sygnalizacyjne, kontrolne, do ratowania życia, do celów dydaktycznych; usługi polegające na: rejestrowaniu, sporządzaniu odpisów, składzie, kompilacji, transmisji, transkrypcji, systematyzacji pisemnych informacji (komunikatów) oraz rejestrowaniu a także wykorzystywaniu lub kompilacji danych matematycznych lub statystycznych oraz zarządzaniu zbiorami informatycznymi, usługi w zakresie reklamy i działalności informacyjnej, usługi w zakresie badania tynku, usługi w zakresie telefonicznego udzielania informacji, usługi w zakresie organizacji wystaw lub targów handlowych i reklamowych; usługi w zakresie: rozpowszechniania systemów przekazywania dźwięku i obrazu w łączności radiofonicznej, telegraficznej, telefonicznej, telefonii komórkowej, telefaksowej, w systemie cyfrowym, łączności radiofonicznej, telegraficznej, telefonicznej, telefaksowej, obsługi satelitów i przekazów satelitarnych, organizowania systemów transmisyjnych, przesyłania dźwięku i obrazu, usługi w zakresie poczty elektronicznej, zleceń przywoławczych z zastosowaniem radia, telefonu lub innych środków komunikacji elektronicznej, usługi w zakresie prowadzenia: stacji radiowych, telewizyjnych oraz transmitowania dźwięku i obrazu, usługi w zakresie zbierania i przekazywania aktualności informacyjnych, usługi w zakresie wypożyczania telefonów, modemów i innych urządzeń telekomunikacyjnych; klasy: 9, 35 i 38.



CFE: 25.7, 26.3, 26.4, 27.5, 29.1

Kolory znaku: czarny, niebiesko-granatowy, zielony, czerwony

138399 1999 02 28 POLKOMTEL S.A.. Warszawa. (PL). **Towary i usługi:** aparaty, przewody i słuchawki telefoniczne, automaty sprzedające i mechanizmy do urządzeń uruchamianych przez wrzucenie monety lub żetonu, kasy rejestrujące, komputery i sprzęt przetwarzający dane magnetyczne nośniki danych, maszyny liczące, płyty (dyski) z nagraniami, urządzenia do gaszenia ognia, urządzenia do nagrywania, transmisji, reprodukcji dźwięku lub obrazu, urządzenia i przyrządy: naukowe, żeglarskie, geodezyjne, elektryczne, fotograficzne, kinematograficzne, optyczne, wagowe, pomiarowe, sygnalizacyjne, kontrolne, do ratowania życia, do celów dydaktycznych; usługi polegające na: rejestrowaniu, sporządzaniu odpisów, składzie, kompilacji, transmisji, transkrypcji, systematyzacji pisemnych informacji (komunikatów) oraz rejestrowaniu a także wykorzystywaniu lub kompilacji danych matematycznych lub statystycznych oraz zarządzaniu zbiorami informatycznymi, usługi w zakresie reklamy i działalności informacyjnej, usługi w zakresie badania rynku, usługi w zakresie telefonicznego udzielania informacji, usługi w zakresie organizacji wystaw lub targów handlowych i reklamowych; usługi w zakresie: rozpowszechniania systemów przekazywania dźwięku i obrazu w łączności radiofonicznej, telegraficznej, telefonicznej, telefonii komórkowej, telefaksowej, w systemie cyfrowym, łączności radiofonicznej, telegraficznej, telefonicznej, telefaksowej, obsługi satelitów i przekazów satelitarnych, organizowania systemów transmisyjnych, przesyłania dźwięku i obrazu, usługi w zakresie poczty elektronicznej, zleceń przywoławczych z zastosowaniem radia, telefonu lub innych środków komunikacji elektronicznej, usługi w zakresie prowadzenia: stacji radiowych, telewizyjnych oraz transmitowania dźwięku i obrazu, usługi w zakresie zbierania i przekazywania aktualności informacyjnych, usługi w zakresie wypożyczania telefonów, modemów i innych urządzeń telekomunikacyjnych; klasy: 9, 35 i 38.



CFE: 25.7, 26.3, 29.1

Kolor znaku: niebiesko-granatowy

138400 1999 03 04 Framatome Connectors International S.A.. Courbevoie. (FR). **Towary:** elektryczne, elektroniczne, optyczne złącza i ich komponenty, końcówki elektryczne włączając wtyki styków i gniazda, przewody elektryczne, elektryczne izolacje, oprawy, uchwyty odciągowe do kabli i elementy mocujące do złączy; klasa 9.



CFE: 26.7

138401 1999 03 03 Kompania Spirytusowa WRATISLAVIA Polmos Wrocław S.A.. Wrocław. (PL). **Towary:** napoje bezalkoholowe; napoje alkoholowe; klasy: 32 i 33.



CFE: 24.1, 24.9, 27.5

138402 1999 03 03 Kompania Spirytusowa WRATISLAVIA Polmos Wrocław S.A.. Wrocław, (PL). **Towary:** napoje bezalkoholowe; napoje alkoholowe; klasy: 32 i 33.



CFE: 24.1, 24.9, 27.5

138403 1999 03 03 Kompania Spirytusowa WRATISLAVIA Polmos Wrocław S.A.. Wrocław, (PL). **Towary:** napoje bezalkoholowe; napoje alkoholowe; klasy: 32 i 33.



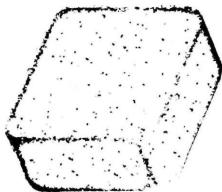
CFE: 24.1, 24.9, 27.5

138404 1999 03 03 Kompania Spirytusowa WRATISLAVIA Polmos Wrocław S.A.. Wrocław, (PL). **Towary:** napoje bezalkoholowe; napoje alkoholowe; klasy: 32 i 33.



CFE: 24.1, 24.9, 27.5

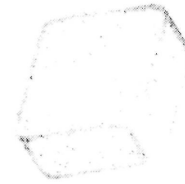
138405 1999 03 16 Pierwsz. 1998 09 17 (FR). The Procter & Gamble Company. Cincinnati, (US). **Towary:** preparaty piorące i wybielające i inne substancje stosowane w praniu, preparaty czyszczące, polerujące, szorujące i ściernie, preparaty do zmywania, czyszczenia i pielęgnacji naczyń, mydła; klasa 3.



CFE: 26.15,29.1

Kolory znaku: biały, zielony

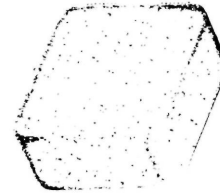
138406 1999 03 16 Pierwsz. 1998 09 17 (FR). The Procter & Gamble Company. Cincinnati, (US). **Towary:** preparaty piorące i wybielające i inne substancje stosowane w praniu, preparaty czyszczące, polerujące, szorujące i ściernie, preparaty do zmywania, czyszczenia i pielęgnacji naczyń, mydła; klasa 3.



CFE: 26.15,29.1

Kolory znaku: biały, zielony, niebieski

138407 1999 03 16 Pierwsz. 1998 09 17 (FR). The Procter & Gamble Company. Cincinnati, (US). **Towary:** preparaty piorące i wybielające i inne substancje stosowane w praniu, preparaty czyszczące, polerujące, szorujące i ściernie, preparaty do zmywania, czyszczenia i pielęgnacji naczyń, mydła; klasa 3.



CFE: 26.15,29.1

Kolory znaku: biały, zielony

138408 1999 03 29 Mars, Inc.. McLean, (US). **Towary:** produkty, ziarna i nasiona rolnicze, ogrodnicze i leśne, żywe zwierzęta, ptaki i ryby, pokarmy dla zwierząt, ptaków i ryb, słód, skorupa mątwy, kości dla psów, ściółka dla zwierząt, świeże owoce i świeże warzywa oraz preparaty zawarte w kl. 31 stosowane jak dodatki do tych pokarmów; klasa 31.

KITEKAT EXTRA

138409 1999 04 07 THE H.D.LEE COMPANY, INC.. Wilmington, (US). **Towary:** odzież, obuwie, nakrycia głowy; klasa 25.



CFE: 2.3, 27.5

138410 1999 04 07 NCH CORPORATION (a Delaware corporation). Irving, (US). **Towary:** oleje i tłuszcze przemysłowe, smary, kompozycje chłonna i absorbujące pył, pasty do smarowania pasów napędowych, mieszaniny nawilżające i wiążące, paliwa i materiały oświetleniowe, świece, knoty; klasa 4.



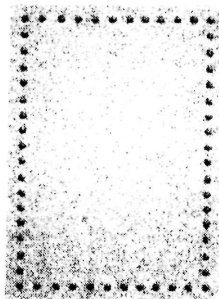
CFE: 26.2, 27.1, 27.5

138411 1999 04 08 Ciolek Krzysztof P.P.U.H.PAKFOL. Karzów, (PL). **Towary:** opakowania z tworzyw sztucznych - torebki foliowe; klasa 16.



CFE:20.5, 26.4, 27.5

138412 1999 04 09 POLKOMTEL Spółka Akcyjna. Warszawa. (PL). **Towary i usługi:** aparaty, przewody i słuchawki telefoniczne, automaty sprzedające i mechanizmy do urządzeń uruchamianych przez wrzucenie monety lub żetonu, kasy rejestrujące, komputery i sprzęt przetwarzający dane, magnetyczne nośniki danych, maszyny liczące, płyty (dyski) z nagraniami, urządzenia do gaszenia ognia, urządzenia do nagrywania, transmisji, reprodukcji dźwięku lub obrazu, urządzenia i przyrządy: naukowe, żeglarskie, geodezyjne, elektryczne, fotograficzne, kinematograficzne, optyczne, wagowe, pomiarowe, sygnalizacyjne, kontrolne, do ratowania życia, do celów dydaktycznych; usługi polegające na: rejestrowaniu, sporządzaniu odpisów, składzie, kompilacji, transmisji, transkrypcji, systematyzacji pisemnych informacji (komunikatów) oraz rejestrowaniu a także wykorzystywaniu lub kompilacji danych matematycznych lub statystycznych oraz zarządzaniu zbiorami informatycznymi, usługi w zakresie reklamy i działalności informacyjnej, usługi w zakresie badania rynku, usługi w zakresie telefonicznego udzielania informacji, usługi w zakresie organizacji wystaw lub targów handlowych i reklamowych; usługi w zakresie: rozpowszechniania systemów przekazywania dźwięku i obrazu w łączności radiofonicznej, telegraficznej, telefonicznej, telefonii komórkowej, telefaksowej, w systemie cyfrowym, łączności radiofonicznej, telegraficznej, telefonicznej, telefaksowej, obsługi satelitów i przekazów satelitarnych, organizowania systemów transmisyjnych, przesyłania dźwięku i obrazu, usługi w zakresie poczty elektronicznej, zleceń przywoławczych z zastosowaniem radia, telefonu lub innych środków komunikacji elektronicznej, usługi w zakresie prowadzenia: stacji radiowych, telewizyjnych oraz transmitowania dźwięku i obrazu, usługi w zakresie zbierania i przekazywania aktualności informacyjnych, usługi w zakresie wypożyczania telefonów, modemów i innych urządzeń telekomunikacyjnych; klasy: 9, 35 i 38.

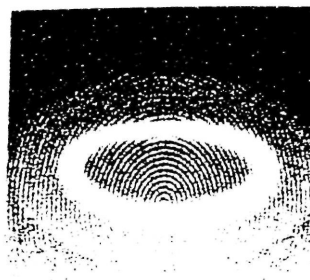


CFE:25.5, 26.4, 29.1

Kolory znaku: czarny, popielaty

138413 1999 04 09 POLKOMTEL Spółka Akcyjna. Warszawa. (PL). **Towary i usługi:** aparaty, przewody i słuchawki telefoniczne, automaty sprzedające i mechanizmy do urządzeń uruchamianych przez wrzucenie monety lub żetonu, kasy rejestrujące, komputery i sprzęt przetwarzający dane, magnetyczne nośniki danych, maszyny liczące, płyty (dyski) z nagraniami, urządzenia do gaszenia ognia, urządzenia do nagrywania, transmisji, reprodukcji dźwięku lub obrazu, urządzenia i przyrządy: naukowe, żeglarskie, geodezyjne, elektryczne, foto-

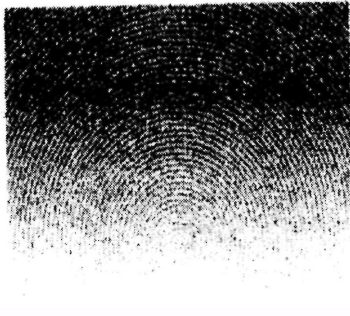
graficzne, kinematograficzne, optyczne, wagowe, pomiarowe, sygnalizacyjne, kontrolne, do ratowania życia, do celów dydaktycznych; usługi polegające na: rejestrowaniu, sporządzaniu odpisów, składzie, kompilacji, transmisji, transkrypcji, systematyzacji pisemnych informacji (komunikatów) oraz rejestrowaniu a także wykorzystywaniu lub kompilacji danych matematycznych lub statystycznych oraz zarządzaniu zbiorami informatycznymi, usługi w zakresie reklamy i działalności informacyjnej, usługi w zakresie badania rynku, usługi w zakresie telefonicznego udzielania informacji, usługi w zakresie organizacji wystaw lub targów handlowych i reklamowych; usługi w zakresie: rozpowszechniania systemów przekazywania dźwięku i obrazu w łączności radiofonicznej, telegraficznej, telefonicznej, telefonii komórkowej, telefaksowej, w systemie cyfrowym, łączności radiofonicznej, telegraficznej, telefonicznej, telefaksowej, obsługi satelitów i przekazów satelitarnych, organizowania systemów transmisyjnych, przesyłania dźwięku i obrazu, usługi w zakresie poczty elektronicznej, zleceń przywoławczych z zastosowaniem radia, telefonu lub innych środków komunikacji elektronicznej, usługi w zakresie prowadzenia: stacji radiowych, telewizyjnych oraz transmitowania dźwięku i obrazu, usługi w zakresie zbierania i przekazywania aktualności informacyjnych, usługi w zakresie wypożyczania telefonów, modemów i innych urządzeń telekomunikacyjnych; klasy: 9, 35 i 38.



CFE:25.5, 26.1, 26.4, 29.1

Kolory znaku: czarny, pomarańczowy, biały, zielony, niebieski

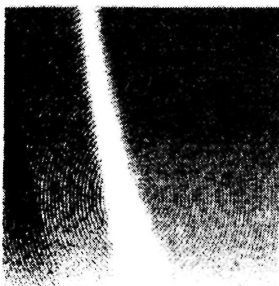
138414 1999 04 09 POLKOMTEL Spółka Akcyjna. Warszawa. (PL). **Towary i usługi:** aparaty, przewody i słuchawki telefoniczne, automaty sprzedające i mechanizmy do urządzeń uruchamianych przez wrzucenie monety lub żetonu, kasy rejestrujące, komputery i sprzęt przetwarzający dane, magnetyczne nośniki danych, maszyny liczące, płyty (dyski) z nagraniami, urządzenia do gaszenia ognia, urządzenia do nagrywania, transmisji, reprodukcji dźwięku lub obrazu, urządzenia i przyrządy: naukowe, żeglarskie, geodezyjne, elektryczne, fotograficzne, kinematograficzne, optyczne, wagowe, pomiarowe, sygnalizacyjne, kontrolne, do ratowania życia, do celów dydaktycznych; usługi polegające na: rejestrowaniu, sporządzaniu odpisów, składzie, kompilacji, transmisji, transkrypcji, systematyzacji pisemnych informacji (komunikatów) oraz rejestrowaniu a także wykorzystywaniu lub kompilacji danych matematycznych lub statystycznych oraz zarządzaniu zbiorami informatycznymi, usługi w zakresie reklamy i działalności informacyjnej, usługi w zakresie badania rynku, usługi w zakresie telefonicznego udzielania informacji, usługi w zakresie organizacji wystaw lub targów handlowych i reklamowych; usługi w zakresie: rozpowszechniania systemów przekazywania dźwięku i obrazu w łączności radiofonicznej, telegraficznej, telefonicznej, telefonii komórkowej, telefaksowej, w systemie cyfrowym, łączności radiofonicznej, telegraficznej, telefonicznej, telefaksowej, obsługi satelitów i przekazów satelitarnych, organizowania systemów transmisyjnych, przesyłania dźwięku i obrazu, usługi w zakresie poczty elektronicznej, zleceń przywoławczych z zastosowaniem radia, telefonu lub innych środków komunikacji elektronicznej, usługi w zakresie prowadzenia: stacji radiowych, telewizyjnych oraz transmitowania dźwięku i obrazu, usługi w zakresie zbierania i przekazywania aktualności informacyjnych, usługi w zakresie wypożyczania telefonów, modemów i innych urządzeń telekomunikacyjnych; klasy: 9, 35 i 38.



CFE: 26.4,29.1

Kolory znaku: zielony, żółty

138415 1999 04 09 POLKOMTEL Spółka Akcyjna. Warszawa, (PL). **Towary i usługi:** aparaty, przewody i słuchawki telefoniczne, automaty sprzedające i mechanizmy do urządzeń uruchamianych przez wrzucenie monety lub żetonu, kasy rejestrujące, komputery i sprzęt przetwarzający dane, magnetyczne nośniki danych, maszyny liczące, płyty (dyski) z nagraniami, urządzenia do gaszenia ognia, urządzenia do nagrywania, transmisji, reprodukcji dźwięku lub obrazu, urządzenia i przyrządy: naukowe, żeglarskie, geodezyjne, elektryczne, fotograficzne, kinematograficzne, optyczne, wagowe, pomiarowe, sygnalizacyjne, kontrolne, do ratowania życia, do celów dydaktycznych; usługi polegające na: rejestrowaniu, sporządzaniu odpisów, składzie, kompilacji, transmisji, transkrypcji, systematyzacji pisemnych informacji (komunikatów) oraz rejestrowaniu a także wykorzystywaniu lub kompilacji danych matematycznych lub statystycznych oraz zarządzaniu zbiorami informatycznymi, usługi w zakresie reklamy i działalności informacyjnej, usługi w zakresie badania rynku, usługi w zakresie telefonicznego udzielania informacji, usługi w zakresie organizacji wystaw lub targów handlowych i reklamowych; usługi w zakresie: rozpowszechniania systemów przekazywania dźwięku i obrazu w łączności radiofonicznej, telegraficznej, telefonicznej, telefonii komórkowej, telefaksowej, w systemie cyfrowym, łączności radiofonicznej, telegraficznej, telefonicznej, telefaksowej, obsługi satelitów i przekazów satelitarnych, organizowania systemów transmisyjnych, przesyłania dźwięku i obrazu, usługi w zakresie poczty elektronicznej, zleceń przywoławczych z zastosowaniem radia, telefonu lub innych środków komunikacji elektronicznej, usługi w zakresie prowadzenia: stacji radiowych, telewizyjnych oraz transmitowania dźwięku i obrazu, usługi w zakresie zbierania i przekazywania aktualności informacyjnych, usługi w zakresie wypożyczania telefonów, modemów i innych urządzeń telekomunikacyjnych; klasy: 9, 35 i 36.

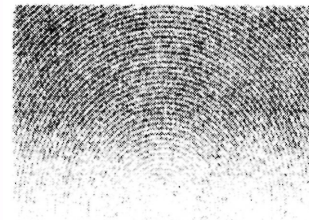


CFE: 25.5, 26.4, 27.5, 29.1

Kolory znaku: granatowy, niebieski, biały, zielony, pomarańczowy, żółty

138416 1999 04 09 POLKOMTEL Spółka Akcyjna. Warszawa, (PL). **Towary i usługi:** aparaty, przewody i słuchawki telefoniczne, automaty sprzedające i mechanizmy do urządzeń uruchamianych przez wrzucenie monety lub żetonu, kasy rejestrujące, komputery i sprzęt przetwarzający dane, magnetyczne nośniki danych, maszyny liczące, płyty (dyski) z nagraniami, urządzenia do gaszenia ognia, urządzenia do nagrywania, transmisji, reprodukcji

dźwięku lub obrazu, urządzenia i przyrządy: naukowe, żeglarskie, geodezyjne, elektryczne, fotograficzne, kinematograficzne, optyczne, wagowe, pomiarowe, sygnalizacyjne, kontrolne, do ratowania życia, do celów dydaktycznych; usługi polegające na: rejestrowaniu, sporządzaniu odpisów, składzie, kompilacji, transmisji, transkrypcji, systematyzacji pisemnych informacji (komunikatów) oraz rejestrowaniu a także wykorzystywaniu lub kompilacji danych matematycznych lub statystycznych oraz zarządzaniu zbiorami informatycznymi, usługi w zakresie reklamy i działalności informacyjnej, usługi w zakresie badania rynku, usługi w zakresie telefonicznego udzielania informacji, usługi w zakresie organizacji wystaw lub targów handlowych i reklamowych; usługi w zakresie: rozpowszechniania systemów przekazywania dźwięku i obrazu w łączności radiofonicznej, telegraficznej, telefonicznej, telefonii komórkowej, telefaksowej, w systemie cyfrowym, łączności radiofonicznej, telegraficznej, telefonicznej, telefaksowej, obsługi satelitów i przekazów satelitarnych, organizowania systemów transmisyjnych, przesyłania dźwięku i obrazu, usługi w zakresie poczty elektronicznej, zleceń przywoławczych z zastosowaniem radia, telefonu lub innych środków komunikacji elektronicznej, usługi w zakresie prowadzenia: stacji radiowych, telewizyjnych oraz transmitowania dźwięku i obrazu, usługi w zakresie zbierania i przekazywania aktualności informacyjnych, usługi w zakresie wypożyczania telefonów, modemów i innych urządzeń telekomunikacyjnych; klasy: 9, 35 i 38.

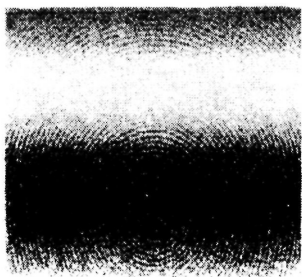


CFE: 26.4,29.1

Kolory znaku: pomarańczowy, żółty

138417 1999 04 09 POLKOMTEL Spółka Akcyjna. Warszawa, (PL). **Towary i usługi:** aparaty, przewody i słuchawki telefoniczne, automaty sprzedające i mechanizmy do urządzeń uruchamianych przez wrzucenie monety lub żetonu, kasy rejestrujące, komputery i sprzęt przetwarzający dane, magnetyczne nośniki danych, maszyny liczące, płyty (dyski) z nagraniami, urządzenia do gaszenia ognia, urządzenia do nagrywania, transmisji, reprodukcji dźwięku lub obrazu, urządzenia i przyrządy: naukowe, żeglarskie, geodezyjne, elektryczne, fotograficzne, kinematograficzne, optyczne, wagowe, pomiarowe, sygnalizacyjne, kontrolne, do ratowania życia, do celów dydaktycznych; usługi polegające na: rejestrowaniu, sporządzaniu odpisów, składzie, kompilacji, transmisji, transkrypcji, systematyzacji pisemnych informacji (komunikatów) oraz rejestrowaniu a także wykorzystywaniu lub kompilacji danych matematycznych lub statystycznych oraz zarządzaniu zbiorami informatycznymi, usługi w zakresie reklamy i działalności informacyjnej, usługi w zakresie badania rynku, usługi w zakresie telefonicznego udzielania informacji, usługi w zakresie organizacji wystaw lub targów handlowych i reklamowych; usługi w zakresie: rozpowszechniania systemów przekazywania dźwięku i obrazu w łączności radiofonicznej, telegraficznej, telefonicznej, telefonii komórkowej, telefaksowej, w systemie cyfrowym, łączności radiofonicznej, telegraficznej, telefonicznej, telefaksowej, obsługi satelitów i przekazów satelitarnych, organizowania systemów transmisyjnych, przesyłania dźwięku i obrazu, usługi w zakresie poczty elektronicznej, zleceń przywoławczych z zastosowaniem radia, telefonu lub innych środków komunikacji elektronicznej, usługi w zakresie prowadzenia: stacji radiowych, telewizyjnych oraz transmitowania dźwięku i obrazu, usługi w zakresie zbierania i przekazywania aktualności informacyjnych, usługi w

zakresie wypożyczania telefonów, modemów i innych urządzeń telekomunikacyjnych; klasy: 9. 35 i 38.



CFE: 26.4, 25.5, 29.1

Kolory znaku: czerwony, żółty, zielony, granatowy, niebieski, biały

138418 1999 04 20 Bojanowicz Zbigniew Przedsiębiorstwo Produkcyjno-Handlowe «ZBYSZKO». Białobrzegi, (PL). **Towary:** soki owocowe, soki owocowo-warzywne dla dorosłych i dla dzieci, napoje owocowe; klasa 32.

RÓŻOWA PANTERA

138419 1999 04 20 Viacom International Inc.. Nowy Jork, (US). **Usługi:** usługi edukacyjne, nauczania i rozrywkowe, a w szczególności przygotowywanie programów radiowych i telewizyjnych, produkcja filmów i audycji, spektakli na żywo, produkcja filmów animowanych i spektakli, audycji telewizyjnych, usługi związane z rozrywką filmową i filmowaniem, rozrywką, programami telewizyjnymi oraz programami, spektaklami na żywo, usługi związane z publikowaniem książek, periodyków i czasopism; klasa 41.

KABLAMI

138420 1999 04 20 Viacom International Inc.. Nowy Jork, (US). **Usługi:** usługi edukacyjne, nauczania i rozrywkowe, a w szczególności przygotowywanie programów radiowych i telewizyjnych, produkcja filmów i audycji, spektakli na żywo, produkcja filmów animowanych i spektakli, audycji telewizyjnych, usługi związane z rozrywką filmową i filmowaniem, rozrywką, programami telewizyjnymi oraz programami, spektaklami na żywo, usługi związane z publikowaniem książek, periodyków i czasopism; klasa 41.

GLOBAL GUTS

138421 1999 04 19 MASPEX WADOWICE Spółka z o.o.. Wadowice. (PL). **Towary:** kawa, napoje na bazie kawy, kawa cappuccino, kawa rozpuszczalna: napoje owocowe instant, napoje bezalkoholowe, kakao, napoje na bazie kakao, napoje owocowe, nektary, syropy; klasy: 30 i 32.

frappe

138422 199904 19 AEND Spółka z o.o.. Kalisz, (PL). **Towary:** ekstrakty owocowe bezalkoholowe, nektary owocowe, soki owocowe, soki warzywne, wyciągi z owoców, sok pomidorowy, moszcz z winogron; klasa 32.

MAJA

138423 1999 04 23 Pierwsz. 1998 10 30 (CH). Citicorp, a Delaware corporation. Nowy Jork, (US). **Towary i usługi:** urządzenia i przyrządy naukowe, żeglarskie, geodezyjne, elektryczne, fotograficzne, kinematograficzne, optyczne, wagowe, pomiarowe, sygnalizacyjne, kontrolne (nadzorujące), do ratowania życia i do celów dydaktycznych, urządzenia do nagrywania, transmisji

lub reprodukcji dźwięku lub obrazu, magnetyczne nośniki danych, dyski z nagraniami, automaty sprzedające i mechanizmy do urządzeń uruchamianych przez wrzucenie monety, kasy sklepowe, maszyny liczące i sprzęt do przetwarzania danych, urządzenia do gaszenia ognia, oprogramowanie komputerowe i sprzęt elektroniczny; papier, tektura i wyroby z tych materiałów, nie zawarte w innych klasach, druki, materiały introligatorskie, fotografie, artykuły piśmienne, kleje do artykułów piśmiennych lub do celów domowych, materiały dla artystów, pędzle, maszyny do pisania i sprzęt biurowy (z wyjątkiem mebli), materiały szkoleniowe i instruktażowe (z wyjątkiem aparatów), materiały z tworzyw sztucznych do pakowania (nie ujęte w innych klasach), karty do gry, czcionki drukarskie, matryce, wyroby papierowe, druki i publikacje; usługi w zakresie ubezpieczeń, spraw finansowych, spraw monetarnych, spraw własności, usługi finansowe i ubezpieczeniowe, usługi w zakresie nieruchomości, usługi bankowe, usługi inwestycyjne i usługi dotyczące kart kredytowych; usługi w zakresie Internetu i dostarczania informacji na temat globalnej sieci komputerowej; klasy: 9. 16. 36 i 42.

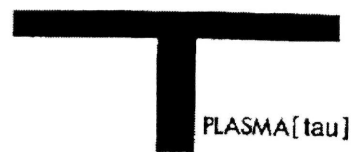


CFE: 26.2, 27.5

138424 1999 04 23 Mars, Inc.. McLean, (US). **Towary:** produkty: ziarna i nasiona rolnicze, ogrodnicze i leśne, żywe zwierzęta, ptaki i ryby, pokarmy dla zwierząt, ptaków i ryb, sól, kość mątwy, kości dla psów, ściółka dla zwierząt, świeże owoce i świeże warzywa oraz preparaty zawarte w kl. 31 stosowane jako dodatki do tych pokarmów; klasa 31.

WHISKAS SA POWODY DO MRUCZENIA

138425 1999 04 23 MATSUSHITA ELECTRIC INDUSTRIAL CO., LTD.. Osaka Prefecture. (JP). **Towary:** odbiorniki telewizyjne, monitory ekranowe; klasa 9.

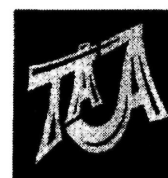


PLASMA[tau]

PLASMA[tau]

CFE: 27.5

138426 1999 04 22 Mostowska-Zachmacz Teresa, Wartak Adam Firma Handlowa TAJA S.C.. Sosnowiec, (PL). **Towary:** wyroby i galanteria skórzana: torby, teczki, aktówki, etui na klucze, portfele, portmonetki, paski skórzane, wyroby z imitacji skóry, parasole; odzież i artykuły odzieżowe: ubrania, bielizna osobista, bielizniarstwo, bluzki, dziewiarstwo, kurtki, fartuchy, gorsety, kamizelki, kombinezony, konfekcja, kostiumy, koszule, krawaty, marynarki, okrycia wierzchnie, okrycia głowy, mundury, palta, paski, peleryny, piżamy, płaszcze, spodnie, spódnice, suknie, swetry, szale, szlafroki, konfekcja odzieżowa, odzież skórzana: etole, futra, kozuski, obuwie; klasy: 18 i 25.



CFE: 27.5, 29.1

Kolory znaku: złoty, niebieski

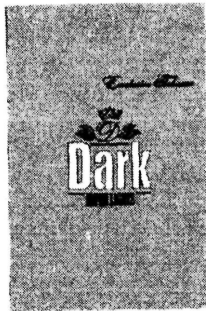
138427 1999 04 22 Wodne Ochotnicze Pogotowie Ratunkowe Zarząd Główny. Warszawa. (PL). Usługi: udział w akcjach ratowniczych, powszechnych zagrożeniach, katastrofach i awariach technicznych na wodach, świadczenie usług w zakresie ratownictwa wodnego, w tym prowadzenia akcji poszukiwania osób zaginionych w akwenach wodnych: prowadzenie szkoleń służb ratowniczych, nauczanie i doskonalenie umiejętności pływania, prowadzenie działalności sportowej i rekreacyjnej związanej ze środowiskiem wodnym, organizowanie wodnej służby ratowniczej, zapewnienie opieki kąpielcom, pływającym i uprawiającym sporty wodne, współdziałanie z organami administracji rządowej, samorządowej i innymi podmiotami dla zapewnienia bezpieczeństwa i porządku na wodach i ochrona środowiska wodnego; ujawnianie zagrożeń bezpieczeństwa osób pływających i kąpielących się, występowanie do właściwych organów o usunięcie zagrożeń, prowadzenie działalności turystycznej związanej ze środowiskiem wodnym, wydawanie ekspertyz i opinii w zakresie bezpieczeństwa wodnego; klasy: 39, 41 i 42.



CFE: 18.4, 24.13, 26.1, 27.5, 29.1

Kolory znaku: biały, błękitny, złoty

138428 1999 04 27 House of Prince Poland S.A.. Jawornik, (PL). **Towary:** wyroby tytoniowe, tytoń, papierosy, zapalniczki, zapalniczki i artykuły dla palących; klasa 34.



CFE: 5.3, 24.9, 27.5, 29.1

Kolor znaku: popielaty, srebrny, czarny

138429 1999 04 27 House of Prince Poland S.A.. Jawornik, (PL). **Towary:** wyroby tytoniowe, tytoń, papierosy, zapalniczki, zapalniczki i artykuły dla palących; klasa 34.



CFE: 5.3, 24.9, 27.5, 29.1

Kolory znaku: czarny, złoty

138430 1999 04 27 House of Prince Poland S.A.. Jawornik, (PL). **Towary:** wyroby tytoniowe, tytoń, papierosy, zapalniczki, zapalniczki i artykuły dla palących; klasa 34.



CFE: 5.3.24.9, 27.5.29.

Kolory znaku: złoty, czarny

138431 1995 02 15 Własińska Ludwika ACRYLMED Przedsiębiorstwo Badawczo-Wdrożeniowe. Śrem, (PL). **Towary:** środek czyszczący - płyn do mycia naczyń; klasa 3.

LUDEK

138432 1995 03 15 Przedsiębiorstwo TECHMEX Spółka z o. o. Warszawa. (PL). **Towary i usługi:** elementy (prefabrykaty) wentylacji i klimatyzacji i kanały, przepustnice, kratki, tłumiki: elementy automatyki cyfrowej i analogowej do automatycznej regulacji i utrzymywania temperatury i wilgotności powietrza: siłowniki, falowniki, wyłączniki przepływu, czujniki temperatury, wilgotności i ciśnienia, zawory regulacyjne, prestataty, systemy monitorowania i kontroli pracy urządzeń klimatyzacyjnych i odczytu poziomu czynników; wentylatory, nawilzacze (urządzenia do podwyższania wilgotności), osuszacze (urządzenia do obniżania wilgotności), kurtyny powietrzne, aparaty grzewczo-wentylacyjne, pompy kondensatu, filtry elektrostatyczne, nagrzewacze, anemostaty, urządzenia klimatyzacyjne: klimatyzatory «okienne», klimatyzatory dwuczęściowe, agregaty chłodnicze, urządzenia schładzające, chłodnice glikolu, chłodnice wody, centrale klimatyzacyjne, chłodnice specjalne, agregaty chłodnicze, pompy ciepła; izolacje do elementów wentylacyjnych i klimatyzacyjnych; usługi montażu, regulacji i konserwacji instalacji grzewczych i klimatyzacyjnych; usługi obróbki i oczyszczania powietrza; usługi projektowania systemów grzewczych, wentylacyjnych i klimatyzacyjnych; klasy: 6, 9, 11, 17, 37, 40 i 42.

TECH/MEX

CFE: 27.5, 29.1

Kolory znaku: biały, niebieski

138433 1997 02 28 Esprit International. Nowy Jork, (US). **Towary:** kosmetyki i artykuły perfumeryjne, mydła, preparaty toaletowe, wyłączając produkty koloryzujące i samoopalające; klasa 3.

ESPRIT

138434 1997 10 23 PNTERLAC GMBH. Kehl/Rhein, (DE). **Towary:** kosmetyki w tym kremy do ogólnej pielęgnacji skóry (do demakijażu, masażu i na noc), kremy ochronne do opalania (z filtrem przeciwsłonecznym), kremy ochronne przed zimnem (do ust i do skóry); tłuszcz ułatwiający dojenie krów; klasy: 3 i 5.



CFE: 2.1.3.4. 19.1. 26.1, 27.5, 29.1

Kolory znaku: czerwony, biały

138435 1997 10 23 INTERLAC GMBH. Kehl/Rhein, (DE). Towary: kosmetyki w tym kremy do ogólnej pielęgnacji skóry (do demakijażu, masażu i na noc), kremy ochronne do opalania (z filtrem przeciwsłonecznym), kremy ochronne przed zimnem (do us i do skóry); tłuszcz ułatwiający dojenie krów; klasy: 3 i 5.



CFE: 2.1, 3.4. 19.1, 26.1, 27.5, 29.1

Kolory znaku: czerwony, biały

138436 1997 11 21 Krzywiński Mariusz, Balcerek Zbigniew KONTEX Spółka Handlowa S.C.. Puszczykowo, (PL). **Towary:** przyrządy ręczne i mechaniczne z napędem pneumatycznym oraz elektrycznym do spinania taśm do pakowania; taśmy do pakowania, stalowe i z tworzyw sztucznych, w tym polipropylenowe; klasy: 6, 7 i 22.

TITAN 

CFE: 26.1. 26.4, 26.7, 27.5

138437 1998 03 20 Biuro Podróży JUNIOR Spółka z o.o.. Skarżysko-Kamienna, (PL). **Usługi:** usługi biura podróży w zakresie: organizacji turystyki, pośrednictwa sprzedaży usług turystycznych, rezerwacji biletów i miejsc podróży, usługi przewozu osób, pośrednictwo w sprzedaży biletów na środki komunikacji lądowej, morskiej i powietrznej, informacja o rozkładach jazdy i taryfach; zapewnianie zakwaterowania oraz rezerwacje miejsc zakwaterowania, w szczególności hoteli, pensjonatów i kwater; klasy: 39 i 43.

junior

138438 1998 04 16 Sears, Roebuck and Co.. Hoffman Estate, (US). **Usługi:** usługi reklamowe, doradztwo w zakresie organizowania i kierowania działalnością gospodarczą (usługi biznesowe), transakcje handlowe, usługi w zakresie wyposażania maszyn i urządzeń dla biur (usługi biurowe), usługi w zakresie zarządzania działalnością gospodarczą, usługi w zakresie sprzedaży w sklepach detalicznych; klasa 35.

SEARS

138439 1998 04 24 Przedsiębiorstwo Handlowo-Usługowe BOGMAR Spółka z o.o.. Pleszew, (PL). **Towary i usługi:** oleje silnikowe i przemysłowe, smary, paliwa do silników spalinowych, olej napędowy, olej opałowy, mazut, nafta, paliwo gazowe, dodatki niechemiczne do paliw silnikowych; usługi hotelarskie i gastronomiczne: prowadzenie restauracji, kawiarni i barów szybkiej obsługi, organizowanie przyjęć okolicznościowych; klasy: 4 i 44.

bogmar

138440 1998 05 11 JTB Corp.. Tokio, (JP). **Usługi:** usługi informacyjne dotyczące zatrudnienia; usługi w dziedzinie druku offsetowego, druku fotograficznego, druku sitodrukowego, druku litograficznego i druku typograficznego; opracowywanie i wydawanie przewodników dla turystów, nagrywanie taśm wideofonicznych, usługi fotografów, usługi tłumaczy i interpretatorów; programowanie komputerowe i konserwacja oprogramowania komputerowego, przetwarzanie danych komputerowych, leasing i wypożyczanie komputerów (w tym jednostek centralnych komputera, układów elektronicznych, dysków magnetycznych i taśm z programowanymi danymi oraz innych komputerowych urządzeń peryferyjnych); usługi w zakresie zapewniania noclegów/zakwaterowania, informacja o noclegach/zakwaterowaniu, usługi świadczone przez biura zajmujące się załatwianiem kwater i noclegów, usługi restauracyjne w zakresie serwowania żywności i napojów, usługi w zakresie rezerwowania miejsc w restauracjach, usługi informacyjne dotyczące restauracji: informacja medyczna; usługi biur matrymonialnych, organizowanie ceremonii ślubnych i wesel oraz dostarczanie sprzętu i akcesoriów na przyjęcia, usługi informacyjne dotyczące ceremonii ślubnych i wesel oraz informacja dotycząca sprzętu i akcesoriów na przyjęcia, usługi agencji zapewniających eskortę, wypożyczanie sukien; klasy: 35, 40, 41, 42, 43, 44 i 45.



CFE: 1.5.26.4,27.5,28.11

138441 1998 05 11 CB Richard Ellis, Inc. (a Delaware Corporation). Los Angeles, (US). **Usługi:** usługi zarządzania budową nieruchomości mieszkalnych i handlowych, usługi zarządzania urządzeniami nieruchomości mieszkalnych i handlowych; usługi zarządzania kapitałem, usługi zarządzania nieruchomościami mieszkalnymi i handlowymi, usługi zarządzania zagospodarowaniem nieruchomości mieszkalnych i handlowych; usługi zarządzania inwestycjami i portfelami inwestycyjnymi w zakresie nieruchomości mieszkalnych i handlowych; usługi ubezpieczeniowe i finansowe, usługi bankowe i pośrednictwa w kredytach hipotecznych, usługi agencyjne: wyceny, pośrednictwa, konsultingowe, zagospodarowania inwestycyjne i szacowania dotyczące nieruchomości mieszkalnych i handlowych, usługi nabywania, zarządzania i zbywania aktywów w zakresie nieruchomości mieszkalnych i handlowych, usługi dostarczania informacji dotyczących nieruchomości mieszkalnych i handlowych i ich wyposażenia; usługi budowlane i usługi nadzoru budowlanego, usługi nadzoru nad budową, restauracją i utrzymywaniem nieruchomości mieszkalnych i handlowych, usługi doradcze dotyczące nieruchomości mieszkalnych i handlowych, usługi poszukiwania nieruchomości mieszkalnych i handlowych, usługi planowania zabudowy i zagospodarowania dotyczące nieruchomości mieszkalnych i handlowych; klasy: 35, 36, 37 i 42.

navigating a new world

138442 1998 05 29 Kutypa Ryszard, Grzywa Marek Zakład Usług Wielobranżowych UNI-THERM Spółka Cywilna, Bielsko-Biała, (PL). **Towary i usługi:** armatura sanitarna, instalacje do dystrybucji wody, urządzenia i instalacje do gotowania, zawory do

kanalizacji, pompy ciepłe, przewody wodociągowe, sanitarne, instalacje do sauny, suszarki, suszarnie, aparaty i urządzenia do uzdatniania wody, urządzenia kuchenne elektryczne, zbiorniki ciśnieniowe wody: instalowanie, montaż i naprawy: kotłów, pieców, urządzeń grzewczych, urządzeń do klimatyzacji, urządzeń do dostarczania i uzdatniania wody, urządzeń gazowych, urządzeń pralniczych, urządzeń do zamrażania, urządzeń elektrycznych; klasy: 11 i 37.



CFE: 26.11, 27.5, 29.1

Kolory znaku: czerwony, niebieski, biały

138443 1998 06 06 WOSANA Spółka Akcyjna, Kraków. (PL). **Towary i usługi:** mięso, drobi, ryby, przetwory mięsne, drobiowe i rybne, w tym wyroby wędliniarskie i garmazeryjne, ekstrakty mięsne, konserwy, koncentraty, zupy i sosy mięsne, tłuszcze jadalne, warzywa i owoce gotowane, konserwowane, mrożone i suszone, przetwory z warzyw i owoców, produkty nabiałowe, mleczarskie i olejarskie; kawa herbata, kakao, cukry, wyroby zbożowe, wyroby cukiernicze i piekarnicze, czekolada, słodycze, wafle, lody, przyprawy; płody rolne i ogrodnicze, świeże warzywa i owoce, bulwy, orzechy i nasiona; napoje bezalkoholowe, wody mineralne gazowane i niegazowane, napoje owocowe, soki, syropy i inne preparaty do przygotowywania napojów, piwo; napoje alkoholowe; usługi rozrywkowe, usługi związane z organizacją wypożyczenia i kulturą fizyczną, produkcja widowisk, usługi muzyczne, organizowanie zawodów sportowych; usługi hotelarskie, usługi hotelarskie, usługi gastronomiczne, w tym usługi barów, jadłodajni, kawiarni i restauracji, organizowanie wystaw i pokazów; klasy: 29,30,31,32,33,41 i 43.



CFE: 27.5

138444 1998 06 26 Ziębińska Maria, Ziębiński Stanisław «ICE MASTRY» Spółka Jawna, Czaniec, (PL). **Towary:** lody spożywcze, sorbety jako lody, ciasta mrożone, ciasta i wyroby cukiernicze, słodycze, cukierki; klasa 30.

peaber

138445 1998 06 26 Ziębińska Maria, Ziębiński Stanisław «ICE MASTRY» Spółka Jawna, Czaniec, (PL). **Towary:** lody spożywcze, sorbety jako lody, ciasta mrożone, ciasta i wyroby cukiernicze, słodycze, cukierki; klasa 30.

appler

138446 1998 06 26 Ziębińska Maria, Ziębiński Stanisław «ICE MASTRY» Spółka Jawna, Czaniec, (PL). **Towary:** lody spożywcze, sorbety jako lody, ciasta mrożone, ciasta i wyroby cukiernicze, słodycze, cukierki; klasa 30.

strowber

138447 1998 07 10 Zakład Maszyn Kablowych ZAMAK Spółka z o. o., Kraków, (PL). **Towary i usługi:** maszyny, urządzenia, linie technologiczne stosowane w przemyśle kablowym oraz przetwórstwie tworzyw sztucznych i gumy, części maszyn i urządzeń, przyrządowanie dla maszyn, urządzeń i linii technologicznych dla przemysłu kablowego oraz przetwórstwa tworzyw i gumy; narzędzia do maszyn kablowych oraz dla przetwórstwa tworzyw sztucznych i gumy w tym ciągadła; kompletne systemy sterowania elektrycznego maszynami i liniami technologicznymi;

usługi serwisowe, montażowe, remontowe i modernizacyjne, usuwanie awarii, utrzymanie ruchu, konserwacja maszyn i urządzeń, regeneracja i legalizacja narzędzi; sporządzanie dokumentacji technicznej, konstruktorskiej i technologicznej, ekspertyzy, doradztwo w zakresie maszyn i urządzeń do produkcji kabli oraz przetwórstwa tworzyw sztucznych i gumy; klasy: 7, 8, 9, 3⁷ i 42.



CFE: 26.1, 26.11, 27.5, 29.1

Kolory znaku: żółty, niebieski, biały

138448 19980721 Teresa Twardosz Firma ATRIUM tt. Rzeszów. (PL). **Towary i usługi:** dyski kompaktowe (audio-video), dyski magnetyczne, dyski optyczne, dyski optyczne kompaktowe, kasety video, kasety video z grammi, programy komputerowe, taśmy video: afisze, artykuły biurowe, broszury, czasopisma, periodyki, fotografie, grafiki, kalendarze, katalogi, książki, kartki okolicznościowe, litografie, naklejki adresowe, notesy, okładki na dokumenty, papier, plakaty, plansze, szyldy z papieru, tektury lub kartonu, karton i wyroby z kartonu: usługi agencji reklamowych obejmujące organizację wystaw, targów, aukcji i giełd, reklama w publikatorach, publikowanie materiałów reklamowych, dystrybucja materiałów reklamowych w zakresie próbek, druków, prospektów katalogów i kalendarzy, przygotowywanie i realizacja przedsięwzięć reklamowych z wykorzystaniem środków reklamy wydawniczej, prasowej, telewizyjnej i radiowej, reprodukcja graficzna materiałów reklamowych, reprodukcja dokumentów, usługi fotokopiowania; wykonywanie szyldów; usługi drukowania, usługi poligraficzne: usługi wydawnicze, tłumaczenia; projektowanie grafiki, projektowanie katalogów, prospektów i kalendarzy, projektowanie nalepek informacyjno-reklamowych, znaków towarowych i znaków firmowych, projektowanie form przemysłowych, prace dekoratorskie i aranżacja wnętrz, projektowanie programów komputerowych. klasy: 9, 16, 35, 37, 41 i 42.



CFE: 27.5,29.1

Kolory znaku: szary, czarny, biały

138449 1998 07 24 Telekomunikacyjna Agencja Reklamy i Promocji TEL-ARP Spółka z o.o., Warszawa, (PL). **Towary:** dzienniki, czasopisma; klasa 16.

łączość

138450 1998 07 23 Centrum Kongresowe POLKONGRES Spółka z o.o., Bydgoszcz, (PL). **Usługi:** pośrednictwo handlowe w sprawach kupna - sprzedaży ruchomości takich jak: wyroby rzeźbiarskie artystyczne, rzeźby, formy plastyczne, meble stylowe, obrazy oraz wyposażenia wnętrz; pośrednictwo handlowe w sprawach kupna - sprzedaży nieruchomości; usługi związane z wszelkimi formami edukacji oraz informacja o formach edukacji ludzi w postaci organizacji i prowadzenia działalności szkoleniowej związanej z podwyższaniem kwalifikacji oraz zdobywaniem specjalistycznych uprawnień, organizowanie i prowadzenie konferencji, kongresów, seminariów, zjazdów i sympozjów krajowych i międzynarodowych, organizowanie wystaw, uroczystości, spot-

kań okolicznościowych i prezentacji kulturalnych oraz edukacyjnych: klasy: 35, 36 i 41.



CFE: 26.1, 27.5, 29.1

Kolory znaku: biały, jasnobrązowy, czarny

138451 1998 07 23 Instytut Automatyki Systemów Energetycznych. Wrocław, (PL). **Towary i usługi:** sterowniki stosowane w energetyce, rejestratory zdarzeń i zakłóceń, lokalizatory uszkodzeń linii napowietrznych, urządzenia do diagnozowania wyłączników mocy; usługi w zakresie: badania diagnostyczne i poawaryjne układów, urządzeń elektroenergetycznych, prace studialne, koncepcyjne i badawcze systemu elektroenergetycznego oraz obiektów elektroenergetycznych, ekspertyzy inżynierskie, projektowanie konstrukcyjne aparatów i urządzeń dla energetyki cieplnej, organizowanie wystaw związanych z badaniami naukowymi i przemysłowymi zastosowaniem nowych rozwiązań w energetyce, projektowanie techniczne systemów komputerowych oraz systemów automatyki, usługi konsultingowe dotyczące zapytań ofertowych, opiniowania ofert oraz doradztwa technicznego dla sterowników stosowanych w energetyce, rejestratorów zdarzeń i zakłóceń, lokalizatorów uszkodzeń linii napowietrznych, urządzeń do diagnozowania wyłączników mocy; klasy: 9 i 42.

RZ SPEEDY

CFE: 27.5

138452 1998 07 23 Instytut Automatyki Systemów Energetycznych. Wrocław, (PL). **Towary i usługi:** sterowniki stosowane w energetyce, rejestratory zdarzeń i zakłóceń, lokalizatory uszkodzeń linii napowietrznych, urządzenia do diagnozowania wyłączników mocy; usługi w zakresie: badania diagnostyczne i poawaryjne układów, urządzeń elektroenergetycznych, prace studialne, koncepcyjne i badawcze systemu elektroenergetycznego oraz obiektów elektroenergetycznych, ekspertyzy inżynierskie, projektowanie konstrukcyjne aparatów i urządzeń dla energetyki cieplnej, organizowanie wystaw związanych z badaniami naukowymi i przemysłowymi zastosowaniem nowych rozwiązań w energetyce, projektowanie techniczne systemów komputerowych oraz systemów automatyki, usługi konsultingowe dotyczące zapytań ofertowych, opiniowania ofert oraz doradztwa technicznego dla sterowników stosowanych w energetyce, rejestratorów zdarzeń i zakłóceń, lokalizatorów uszkodzeń linii napowietrznych, urządzeń do diagnozowania wyłączników mocy; klasy: 9 i 42.

SPEEDY

CFE: 27.5

138453 1998 08 14 Przedsiębiorstwo Produkcyjno-Handlowe Petpol. Nowy Sącz, (PL). **Usługi:** agencje importujące i eksportujące towary, agencje udzielające informacji handlowej, agencje zajmujące się reklamą, analiza kosztów, badanie rynku, badanie w dziedzinie działalności gospodarczej, dekoracja wystaw, doradztwo ekonomiczne, doradztwo handlowe, doradztwo w zakresie organizowania i kierowania działalnością gospodarczą, dystrybucja materiałów reklamowych, ekspertyzy opłacalności, ekspertyzy i poszukiwania dla firm, kompilacja informacji w komputerowych

bazach danych, marketing, organizowanie wystaw i targów w celach handlowych i reklamowych, pokazy towarów, ustalanie podatków, pomoc w opracowaniu i/lub zarządzaniu przedsięwzięciami handlowymi i w zakresie działalności gospodarczej przedsiębiorstw, prognozy ekonomiczne, promocja sprzedaży, prowadzenie ksiąg, prowadzenie sklepów i hurtowni z artykułami wyposażenia wnętrz, sprzętem AGD i RTV, meblami, materiałami budowlanymi, maszynami i urządzeniami technicznymi, biurowymi i budowlanymi, rachunkowość, wycena drzew na pniu, wycena działalności gospodarczej, wycena jakości wełny, wynajmowanie miejsc na umieszczanie ogłoszeń i reklam, wypożyczanie fotokopiarek, materiałów reklamowych, urządzeń i wyposażenia biurowego; agencje udzielające kredytu, agencje pośredniczące w handlu nieruchomościami, agencje skupujące długie, agencje ściągające należności, analizy finansowe, doradztwo i usługi w sprawach finansowych, pośrednictwo w sprawach handlowych i finansowych, rozliczenia finansowe transakcji, sponsorowanie finansowe, transakcje finansowe, usługi brokerskie, udzielanie pożyczek, usługi związane z administrowaniem budynków (wynajem, wycena, finansowanie), usługi związane z dzierżawą gospodarstw rolnych i nieruchomości, wycena finansowa do celów fiskalnych dla ubezpieczeń i bankowości, wycena antyków, biżuterii, dzieł sztuki, nieruchomości, numizmatów i znaczków, wynajem mieszkań i pomieszczeń biurowych, zarządzanie finansami: wypożyczanie maszyn budowlanych, maszyn czyszczących, pogłębiarek, zamiatarek samobieżnych, żurawi: pośrednictwo w transporcie, rezerwacja transportu, spedycja, transport pasażerski, sanitarny i towarowy, wynajem: garaży, łodówek, łodzi, statków, magazynów, miejsc parkingowych, pojazdów i powierzchni na salonach samochodowe, wypożyczanie kesoń, foteli na kółkach, koni, kontenerów magazynowych, samochodów osobowych, ciężarowych i wysięgowych, skafandrów dla nurków; wypożyczanie maszyn dziewiarskich; wypożyczanie automatów sprzedających, komputerów, oprogramowania informatycznego; wypożyczanie konstrukcji przenośnych, krzesła, stołów, bielizny stołowej i szklanej zastawy stołowej, namiotów; wypożyczanie instalacji sanitarnych, sprzętu rolniczego; wypożyczanie odzieży; klasy: 35, 36, 37, 42, 43, 44 i 45.

Petpol

CFE: 27.5, 29.1

Kolory znaku: biały, niebieski

138454 1998 08 26 Ziębińska Maria, Ziębiński Stanisław «ICE MASTRY» Spółka Jawna. Czaniec, (PL). **Towary:** lody spożywcze, lody spożywcze w proszku, sorbety jako lody, torty lodowe, rolady lodowe, jogurt mrożony jako lody spożywcze, napoje chłodzące na bazie kakao, ciasta mrożone, ciasta i wyroby cukiernicze, środki wiążące do lodów spożywczych; klasa 30.



CFE: 5.5, 27.5, 29.1

Kolory znaku: ciemnobrązowy, różowy, biały, ciemnofioletowy, błękitny i odcienie, ciemnofioletowy i odcienie, ciemnoróżowy, różowy, jasnoróżowy

138455 1998 08 26 Ziębińska Maria, Ziębiński Stanisław «ICE MASTRY» Spółka Jawna. Czaniec, (PL). **Towary:** lody spożywcze, lody spożywcze w proszku, sorbety jako lody, torty lodowe, rolady lodowe, jogurt mrożony jako lody spożywcze, napoje chłodzące na bazie kakao, ciasta mrożone, ciasta i wyroby cukiernicze, słodycze, cukierki, środki wiążące do lodów spożywczych; klasa 30.



CFE: 5.7, 25.17, 26.11, 26.13, 27.5, 29.1

Kolory znaku: biały, czerwony, jasnoczerwony, jasnozielony, granatowy, niebieski, pomarańczowy, żółty i odcienie

138456 1998 08 26 Ziębińska Maria, Ziębiński Stanisław «ICE MASTRY» Spółka Jawna. Czaniec. (PL). **Towary:** lody spożywcze, lody spożywcze w proszku, sorbety jako lody, torty lodowe, rolady lodowe, jogurt mrożony jako lody spożywcze, napoje chłodzące na bazie kakao, ciasta mrożone, ciasta i wyroby cukiernicze, słodczyce, cukierki, środki wiążące do lodów spożywczych; klasa 30.



CFE: 5.5, 27.5, 29.1

Kolory znaku: biały, ciemnobrązowy, brązowy, jasnobrązowy, fioletowy, jasnożółty, żółty, złoty i odcienie

138457 1998 08 26 Ziębińska Maria, Ziębiński Stanisław «ICE MASTRY» Spółka Jawna. Czaniec. (PL). **Towary:** lody spożywcze, lody spożywcze w proszku, sorbety jako lody, torty lodowe, rolady lodowe, jogurt mrożony jako lody spożywcze, napoje chłodzące na bazie kakao, ciasta mrożone, ciasta i wyroby cukiernicze, słodczyce, cukierki, środki wiążące do lodów spożywczych; klasa 30.



CFE: 5.5, 27.5, 29.1

Kolory znaku: biały, ciemnobrązowy, jasnobrązowy, pomarańczowy, ciemnopomarańczowy, herbaciany, żółty i odcienie

138458 1998 08 26 Ziębińska Maria, Ziębiński Stanisław «ICE MASTRY» Spółka Jawna. Czaniec. (PL). **Towary:** lody spożywcze, lody spożywcze w proszku, sorbety jako lody, torty lodowe, rolady lodowe, jogurt mrożony jako lody spożywcze, napoje chłodzące na bazie kakao, ciasta mrożone, ciasta i wyroby cukiernicze, słodczyce, cukierki, środki wiążące do lodów spożywczych; klasa 30.



CFE: 27.5, 29.1

Kolory znaku: fioletowy, granatowy, jasnożółty i odcienie

138459 1998 08 26 Ziębińska Maria, Ziębiński Stanisław «ICE MASTRY» Spółka Jawna. Czaniec. (PL). **Towary:** lody spożywcze, lody spożywcze w proszku, sorbety jako lody, torty lodowe, rolady lodowe, jogurt mrożony jako lody spożywcze, napoje chłodzące na bazie kakao, ciasta mrożone, ciasta i wyroby cukiernicze, słodczyce, cukierki, środki wiążące do lodów spożywczych; klasa 30.



CFE: 5.5, 27.5, 29.1

Kolory znaku: biały, ciemnobrązowy, czerwony, jasnoczerwony, pomarańczowy, ciemnopomarańczowy, żółty i odcienie

138460 1998 08 26 Ziębińska Maria, Ziębiński Stanisław «ICE MASTRY» Spółka Jawna. Czaniec. (PL). **Towary:** lody spożywcze, lody spożywcze w proszku, sorbety jako lody, torty lodowe, rolady lodowe, jogurt mrożony jako lody spożywcze, napoje chłodzące na bazie kakao, ciasta mrożone, ciasta i wyroby cukiernicze, słodczyce, cukierki, środki wiążące do lodów spożywczych; klasa 30.



CFE: 25.12, 26.11, 27.5, 29.1

Kolory znaku: biały, ciemnoniebieski, czerwony, fioletowy, granatowy, jasnożółty, żółty, zielony i odcienie

138461 1998 08 26 Ziębińska Maria, Ziębiński Stanisław «ICE MASTRY» Spółka Jawna. Czaniec. (PL). **Towary:** folie i giętkie materiały wstęgowe z papieru i tworzyw sztucznych oraz laminaty z folią aluminiową albo bez folii aluminiowej do zawijania i pakowania, wyroby z kartonu i tektury do pakowania; lody, lody spożywcze, lody spożywcze w proszku, sorbety jako lody, torty lodowe, rolady lodowe, jogurt mrożony jako lody spożywcze, napoje chłodzące na bazie kakao, ciasta mrożone, ciasta i wyroby cukiernicze, słodczyce, cukierki, środki wiążące do lodów spożywczych; soki owocowe, soki warzywne jako napoje, sorbety jako napoje; klasy: 16, 30 i 32.

ICE-Mastery

138462 1998 08 26 Ziębińska Maria, Ziębiński Stanisław «ICE MASTRY» Spółka Jawna. Czaniec. (PL). **Towary i usługi:**

folie i giętkie materiały wstęgowe z papieru i tworzyw sztucznych oraz laminaty z folią aluminiową albo bez folii aluminiowej do zawijania i pakowania, wyroby z kartonu i tektury do pakowania; lody, lody spożywcze, lody spożywcze w proszku, sorbety jako lody, torty lodowe, rolady lodowe, jogurt mrożony jako lody spożywcze, napoje chłodzące na bazie kakao, ciasta mrożone, ciasta i wyroby cukiernicze, słodczyce, cukierki, środki wiążące do lodów spożywczych; soki owocowe, soki warzywne jako napoje, sorbety jako napoje; usługi zebrania w jednym miejscu, z korzyścią dla innych, różnorodnych towarów (z wyłączeniem ich transportu), umożliwiające klientom oglądanie tych towarów w dogodny sposób i ich nabywanie; usługi dostarczania towarów, dystrybucja towarów, fracht (przewóz towarów), magazynowanie, pakowanie produktów, pakowanie towarów, przewożenie ładunków, przewóz ciężarówkami, przewodzątki, transport samochodowy, składowanie, składowanie towarów, spedycja, usługi tranzytowe, wynajmowanie samochodów, wypożyczanie samochodów, wypożyczanie samochodów ciężarowych, wynajmowanie lodówek, wypożyczanie lodówek, wypożyczanie kontenerów magazynowych; klasy: 16, 30, 32, 35 i 39.

ice mastyry

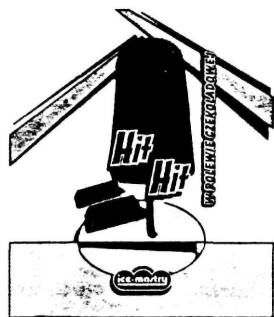
138463 1998 08 26 Ziębińska Maria, Ziębiński Stanisław «ICE MASTRY» Spółka Jawna. Czaniec. (PL). **Towary:** lody spożywcze, lody spożywcze w proszku, sorbety jako lody, torty lodowe, rolady lodowe, jogurt mrożony jako lody spożywcze, napoje chłodzące na bazie kakao, ciasta mrożone, ciasta i wyroby cukiernicze, słodczyce, cukierki, środki wiążące do lodów spożywczych; klasa 30.



CFE: 27.5.29.1

Kolory znaku: biały, czerwony, granatowy i odcienie

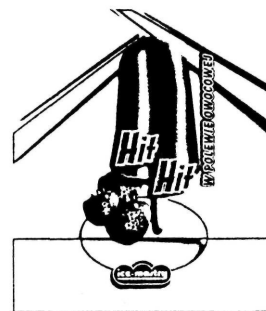
138464 1998 08 26 Ziębińska Maria, Ziębiński Stanisław «ICE MASTRY» Spółka Jawna. Czaniec. (PL). **Towary:** lody, lody spożywcze, lody spożywcze w proszku, sorbety jako lody, torty lodowe, rolady lodowe, jogurt mrożony jako lody spożywcze, napoje chłodzące na bazie kakao, ciasta mrożone, ciasta i wyroby cukiernicze, środki wiążące do lodów spożywczych; klasa 30.



CFE: 8.1, 26.1, 26.7, 27.5, 29.1

Kolory znaku: biały, brunatny, szary, jasnofioletowy, granatowy, czerwony, brązowy, jasnobrązowy, ciemnobrązowy, pomarańczowy, żółty i odcienie

138465 1998 08 26 Ziębińska Maria, Ziębiński Stanisław «ICE MASTRY» Spółka Jawna. Czaniec. (PL). **Towary:** lody, lody spożywcze, lody spożywcze w proszku, sorbety jako lody, torty lodowe, rolady lodowe, jogurt mrożony jako lody spożywcze, napoje chłodzące na bazie kakao, ciasta mrożone, ciasta i wyroby cukiernicze, środki wiążące do lodów spożywczych; klasa 30.



CFE: 5.7, 8.1, 26.1, 26.7, 27.5, 29.1

Kolory znaku: biały, brunatny, szary, jasnobrązowy, jasnofioletowy, granatowy, czerwony, jasnoczerwony, różowy, jasnoróżowy, ciemnoróżowy, zielony, żółty i odcienie

138466 1998 08 26 Ziębińska Maria, Ziębiński Stanisław «ICE MASTRY» Spółka Jawna. Czaniec. (PL). **Towary** lody, lody spożywcze, lody spożywcze w proszku, sorbety jako lody, torty lodowe, rolady lodowe, jogurt mrożony jako lody spożywcze, napoje chłodzące na bazie kakao, ciasta mrożone, ciasta i wyroby cukiernicze, środki wiążące do lodów spożywczych; klasa 30.



CFE: 5.5, 8.1, 26.1, 26.7, 27.5, 29.1

Kolory znaku: biały, brunatny, szary, jasnobrązowy, jasnofioletowy, granatowy, czerwony, pomarańczowy, zielony, jasnożółty, żółty i odcienie

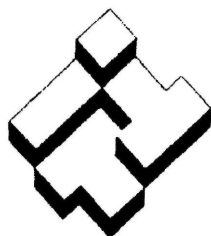
138467 1998 09 11 Biegański Ryszard Przedsiębiorstwo Produkcyjno-Handlowo-Usługowe TERMO-SAN. Kołobrzeg. (PL). **Towary i usługi:** urządzenia, maszyny i instalacje do chłodzenia, bojlerzy ogrzewcze, aparatura do destylacji, aparatura do dezynfekcji, elementy grzejne, armatura sanitarna, pompy, pompy ciepłe, armatura regulacyjna i bezpieczeństwa do urządzeń gazowych, grzałki do wody, grzejniki, kabiny natryskowe, hydranty, urządzenia klimatyzacyjne, kominki domowe, maszyny i urządzenia do produkcji lodu, miski klozetowe, urządzenia do oczyszczania ścieków, urządzenia elektryczne do ogrzewania, piece, instalacje wodociągowe, urządzenia i instalacje do suszenia, umywalki, wanny, aparaty i urządzenia do uzdatniania wody, filtry do wody, zbiorniki ciśnieniowe do wody; instalowanie i naprawa ogrzewania, instalowanie i naprawa urządzeń do nawadniania, usługi hydrauliczne, budowa i konserwacja rurociągów, nadzór budowlany, instalowanie i naprawa pieców, usługi w zakresie izolacji budynków; produkcja energii cieplnej; klasy: 11, 37 i 40.



CFE: 27.5, 29.1

Kolory znaku: czerwony, biały, czarny

138468 1998 09 14 ITT Manufacturing Enterprises, Inc., Wilmington. (US). **Towary i usługi:** metale nieszlachetne i ich stopy, budowlane materiały metalowe, przenośne metalowe konstrukcje budowlane, materiały metalowe do budowy torów kolejowych, przewody nieelektryczne i przewody drutowe z metali nieszlachetnych, drobne wyroby żelazne, pojedyncze drobne wyroby metalowe, rury i tuby metalowe, kasy pancerne, rudy (kruszywa): maszyny i obrabiarki, silniki, mechanizmy sprzężenia i napędu, mechaniczne narzędzia rolnicze, inkubatory do jaj: narzędzia i przyrządy (ręcznie sterowane), wyroby nożownicze, broń ręczna, ostrza (maszynki do golenia); urządzenia i przyrządy: naukowe, żeglarskie, geodezyjne, elektryczne, fotograficzne, kinematograficzne, optyczne, wagowe, pomiarowe, sygnalizacyjne, kontrolne, do ratowania ognia; urządzenia do oświetlania, ogrzewania, wytwarzania pary, gotowania, chłodzenia, suszenia, wentylacji, zasilania wodą i do celów sanitarnych; pojazdy, urządzenia służące do poruszania się na lądzie, w powietrzu lub wodzie; papier, tektura i wyroby z tych materiałów, druki, materiały introligatorskie, materiały fotograficzne, materiały piśmienne, kleje do materiałów piśmiennych lub do celów domowych, pędzle malarskie, maszyny do pisania i sprzęt biurowy, materiały szkoleniowe i instruktażowe, materiały z tworzyw sztucznych do pakowania, karty do gry, matryce (nie tylko ręczne): usługi w zakresie reklam, biznesu, zarządzania, czynności biurowych; usługi budowlane, naprawy, usługi instalacyjne; usługi z zakresu łączności polegające na umożliwieniu komunikacji poprzez przesyłanie informacji, przekazywanie sygnałów fonii i wizji oraz umożliwieniu prowadzenia rozmów między osobami; nauczanie, organizacja szkoleń (kursów), rozrywka, działalność sportowa i kulturalna; usługi projektowe i marketingowe w zakresie środków transportu, środków obsługi produktów ciekłych, broni i systemów prowadzenia działań wojennych, komponentów elektrycznych i elektronicznych, usługi prawnicze, badania naukowe i przemysłowe, programowanie komputerowe; podawanie potraw i napojów; załatwianie formalności związanych z tymczasowym pobytem w zakładach, opieka medyczna, higieniczna i kosmetyka, usługi weterynaryjne i rolnicze; klasy: 6, 7, 8, 9, 11, 12, 16, 35, 37, 38, 41, 42, 43 i 44.



CFE: 26.15

138469 2001 02 26 Potocki Sławomir «SŁAWEX». Warszawa, (PL). **Towary:** części i podzespoły elektroniczne, głośniki, słuchawki, kable elektryczne, osłony do kabli elektrycznych, przewody w tym akustyczne, instalacje elektryczne, przełączniki, przekaźniki i przetwornice elektryczne, sterowniki akustyczne, złącza elektryczne, wzmacniacze akustyczne; klasa 9.

HANSEN

138470 2001 07 07 HOUSE of PRINCE POLAND S.A., Jawornik, (PL). **Towary:** wyroby tytoniowe, tytoń, tytoń fajkowy, papierosy, cygara, cygaretki, zapalniczki, zapalaki i artykuły dla palących, fajki, papierosnice, popielniczki; klasa 34.



CFE: 24.9, 26.4, 27.5, 29.1

Kolory znaku: granatowy, żółty, czarny, biały, złoty

138471 1998 09 16 DEUTSCHE ASPHALT GmbH, Neu-Isenburg. (DE). **Towary i usługi:** samobieżne maszyny budowlane do prowadzenia robót drogowych, samochody: niemetalowe materiały budowlane, materiały do budowy dróg, kruszywa, drogowe masy bitumiczne, asfalty, cementy, wapno, żwir, beton, bloki kamienne, płyty i kostki chodnikowe, płytki ceramiczne ścienne i podłogowe; materiały izolacyjne w budownictwie; budowlane materiały z drewna, w tym parkiety, podłogi, ramy okienne i drzwiowe, terakota, glazura, szkło budowlane; usługi w zakresie budownictwa lądowego, budownictwa wodnego, budownictwa drogowego i inżynieryjnego, w tym budowy dróg i ulic, prowadzenie budowy obiektów przemysłowych i sportowych, prowadzenie prac uszczelniających, dekarskich, kładzenia podłóg, usługi remontowe w zakresie budownictwa, roboty montażowe budowlane: usługi transportowe na rzecz osób trzecich w zakresie przewozu towarów, w tym towarów masowych; usługi projektowe w zakresie robót budowlanych, ziemnych i rekultywacyjnych, ekspertyzy i doradztwo w tym zakresie; klasy: 12, 17, 19, 37, 39 i 42.



CFE: 7.11, 26.4, 27.5, 29.1

Kolorы znaku: niebieski, żółty, czarny

138472 1998 09 25 Pilawa Danuta, Pilawa Jan Centrum Informacyjno-Ofertowe Budownictwa Zakład Projektowania i Usług Budowlanych PROJBUD, Rzeszów, (PL). **Towary i usługi:** artykuły biurowe, broszury, czasopisma, kalendarze, katalogi, prospekty, publikacje drukowane; dystrybucja materiałów reklamowych, edycja tekstów, informacja handlowa, informacja o działalności gospodarczej, maszynopisanie, powielanie dokumentów, reklamowanie, rozpowszechnianie materiałów i ogłoszeń reklamowych, służba informacyjna; dostarczanie towarów, przewożenie ładunków; introligatorstwo; druk offsetowy; klasy: 16, 35, 36, 39 i 40.



CFE: 1.1, 26.11, 27.5

138473 1998 09 24 CEFIC Polska Sp. z o.o., Warszawa, (PL). **Towary i usługi:** taśmy i karty papierowe do zapisu programów komputerowych, papier, karton, dzienniki, czasopisma, książki, fotografie, papeteria, materiały klejące dla papeterii i gospodarstw domowych, pędzle, maszyny do pisania, artykuły biurowe, karty do gry, czcionki drukarskie, noże do papieru i kartonu, opakowania z papieru, kartonu lub tektury, obrusy papierowe; nakrycia na łóżka, nakrycia na stoły, koce, pościel, tapety z materiału, ścierki, ręczniki, chusteczki do nosa, serwetki tekstylne: ubrania, obuwie,

kapelusze, odzież z tworzyw naturalnych, odzież z tworzyw sztucznych, odzież skórzana, szaliki, apaszki, bielizna osobista, biustonosze, czapki, bluzy; baseny kąpielowe, buty łyżwiarskie, deski surfingowe, domino, deskorolki, ekspandery, gry towarzyskie, huśtawki, kije bilardowe, kije hokejowe, kije golfowe, kołowrotki wędkarskie, kości do gry, kręgle, żyłki wędkarskie, latawce, lotnie, łuki, narty, piłki, stoły do tenisa stołowego, szachy, świeczki i lampki choinkowe, warcaby, wrotki; prowadzenie sklepu i sprzedaż: taśm i kart papierowych do zapisu programów komputerowych, papieru, kartonu, książek, papeterii, pędzli, maszyn do pisania, artykułów biurowych, kart do gry, noży do papieru i kartonu, opakowań z papieru, kartonu lub tektury, nakryć na łóżka, nakryć na stoły, koców, pościeli, tapet z materiału, ścierek, ręczników, chusteczek do nosa, serwetek tekstylnych, ubrań, obuwia, kapeluszy, odzieży z tworzyw naturalnych, odzieży z tworzyw sztucznych, odzieży skórzanej, szalików, apaszek, bielizny osobistej, biustonoszy, czapek, bluz, basenów kąpielowych, butów łyżwiarskich i narciarskich, desek surfingowych, domina, deskorolek, ekspanderów, gier towarzyskich, huśtawek, kijów bilardowych, kijów hokejowych, kijów golfowych, kołowrotek wędkarskich, kości do gry, kręgli, żyłek wędkarskich, latawców, lotni, łuków, nart, piłek, stołów do tenisa stołowego, szachów, świeczek i lampek choinkowych, warcab, wrotek, kojarzenie kontrahentów handlowych, organizowanie wystaw, prokura; prowadzenie kursów edukacyjnych, montaż programów radiowych i telewizyjnych, użytkowanie sal kinowych, wypożyczanie filmów, tłumaczenia; usługi konstruktorskie, projektowanie opakowań; klasy: 16, 24, 25, 28, 35, 41 i 42.



CFE: 7.1, 9.1, 27.5, 29.1

Kolory znaku: czerwony, żółty, biały, czarny

138474 1998 10 02 Ziębińska Maria, Ziębiński Stanisław «ICE Mastry» Spółka Jawna. Czaniec, (PL). **Towary:** lody, lody spożywcze, lody spożywcze w proszku, sorbety jako lody, torty lodowe, rolady lodowe, jogurt mrożony, napoje chłodzące na bazie kakao, ciasta mrożone, ciasta i wyroby cukiernicze, słodczyce, cukierki, środki wiążące do lodów spożywczych; klasa 30.



CFE: 8.1, 25.1, 26.1, 27.5, 29.1

Kolory znaku: biały, brązowy, ciemnobrązowy, jasnobrązowy, czerwony, granatowy, pomarańczowy, zielony, ciemnozielony, jasnozielony, żółty, jasnożółty

138475 1998 10 02 Ziębińska Maria, Ziębiński Stanisław «ICE Mastry» Spółka Jawna. Czaniec, (PL). **Towary:** lody, lody spożywcze, lody spożywcze w proszku, sorbety jako lody, torty lodowe, rolady lodowe, jogurt mrożony, napoje chłodzące na bazie kakao, ciasta mrożone, ciasta i wyroby cukiernicze, słodczyce, cukierki, środki wiążące do lodów spożywczych; klasa 30.



CFE: 8.1, 25.1, 26.1, 27.5, 29.1

Kolory znaku: biały, beżowy, brązowy, ciemnobrązowy, jasnobrązowy, czarny, czerwony, fioletowy, jasnofioletowy, granatowy, pomarańczowy, lila, różowy, zielony, ciemnozielony, jasnozielony, żółty i odcienie

138476 1998 10 02 Ziębińska Maria, Ziębiński Stanisław «ICE Mastry» Spółka Jawna. Czaniec, (PL). **Towary:** lody, lody spożywcze, lody spożywcze w proszku, sorbety jako lody, torty lodowe, rolady lodowe, jogurt mrożony, napoje chłodzące na bazie kakao, ciasta mrożone, ciasta i wyroby cukiernicze, słodczyce, środki wiążące do lodów spożywczych; klasa 30.



CFE: 8.1, 25.1, 26.4, 27.5, 29.1

Kolory znaku: biały i odcienie, błękitny i odcienie, brązowy i odcienie, czerwony i odcienie, granatowy i odcienie, malinowy i odcienie, niebieski i odcienie, pomarańczowy i odcienie, popielaty i odcienie, różowy i odcienie, szafirowy i odcienie, wiśniowy i odcienie, zielony i odcienie, żółty i odcienie

138477 1998 10 02 Ziębińska Maria, Ziębiński Stanisław «ICE Mastry» Spółka Jawna. Czaniec, (PL). **Towary:** lody, lody spożywcze, lody spożywcze w proszku, sorbety jako lody, torty lodowe, rolady lodowe, jogurt mrożony, napoje chłodzące na bazie kakao, ciasta mrożone, ciasta i wyroby cukiernicze, słodczyce, cukierki, środki wiążące do lodów spożywczych; klasa 30.



CFE: 8.1, 25.1, 26.4, 27.5, 29.1

Kolory znaku: biały i odcienie, brązowy i odcienie, jasnobrązowy i odcienie, czarny i odcienie, czerwony i odcienie, granatowy i odcienie, niebieski i odcienie, pomarańczowy i odcienie, zielony i odcienie, jasnozielony i odcienie, jasnożółty i odcienie, żółty i odcienie

138478 1998 10 02 Ziębińska Maria, Ziębiński Stanisław «ICE Mastry» Spółka Jawna. Czaniec, (PL). **Towary:** lody, lody

spożywcze, lody spożywcze w proszku, sorbety jako lody, torty lodowe, rolady lodowe, jogurt mrożony, napoje chłodzące na bazie kakao, ciasta mrożone, ciasta i wyroby cukiernicze, słodycze, cukierki, środki wiążące do lodów spożywczych; klasa 30.



CFE: 2.7, 8.1, 25.1, 26.4, 27.5, 29.1

Kolory znaku: biały i odcienie, beżowy i odcienie, ciemnobrązowy i odcienie, brązowy i odcienie, jasnobrązowy i odcienie, czerwony i odcienie, granatowy i odcienie, fioletowy i odcienie, herbaciany i odcienie, kremowy i odcienie, niebieski i odcienie, pomarańczowy i odcienie, jasnożółty i odcienie, żółty i odcienie, złoty i odcienie

138479 1998 10 02 Ziębińska Maria, Ziębiński Stanisław «ICE Mastry» Spółka Jawna. Czaniec, (PL). **Towary:** lody, lody spożywcze, lody spożywcze w proszku, sorbety jako lody, torty lodowe, rolady lodowe, jogurt mrożony, napoje chłodzące na bazie kakao, ciasta mrożone, ciasta i wyroby cukiernicze, słodycze, cukierki, środki wiążące do lodów spożywczych; klasa 30.



CFE: 2.7, 8.1, 25.1, 26.4, 27.5, 29.1

Kolory znaku: biały i odcienie, beżowy i odcienie, brązowy i odcienie, ciemnobrązowy i odcienie, jasnobrązowy i odcienie, czerwony i odcienie, granatowy i odcienie, herbaciany i odcienie, kremowy i odcienie, pomarańczowy i odcienie, ciemnopomarańczowy i odcienie, jasnożółty i odcienie, żółty i odcienie, złoty i odcienie, zielony i odcienie

138480 1998 10 02 Ziębińska Maria, Ziębiński Stanisław «ICE Mastry» Spółka Jawna. Czaniec, (PL). **Towary:** lody, lody spożywcze, lody spożywcze w proszku, sorbety jako lody, torty lodowe, rolady lodowe, jogurt mrożony, napoje chłodzące na bazie kakao, ciasta mrożone, ciasta i wyroby cukiernicze, słodycze, cukierki, środki wiążące do lodów spożywczych; klasa 30.



CFE: 2.7, 8.1, 25.1, 26.4, 27.5, 29.1

Kolory znaku: biały i odcienie, jasnobrązowy i odcienie, ciemnobrązowy i odcienie, różowy i odcienie, ciemnoróżowy i odcie-

nie, czarny i odcienie, czerwony i odcienie, granatowy i odcienie, jasnoróżowy i odcienie, błękitny i odcienie, ciemnofioletowy i odcienie, pomarańczowy i odcienie, wiśniowy i odcienie, jasnozielony i odcienie, zielony i odcienie, żółty i odcienie

138481 1998 10 02 Ziębińska Maria, Ziębiński Stanisław «ICE Mastry» Spółka Jawna. Czaniec, (PL). **Towary:** lody, lody spożywcze, lody spożywcze w proszku, sorbety jako lody, torty lodowe, rolady lodowe, jogurt mrożony, napoje chłodzące na bazie kakao, ciasta mrożone, ciasta i wyroby cukiernicze, słodycze, cukierki, środki wiążące do lodów spożywczych; klasa 30.



CFE: 2.7, 8.1, 25.1, 26.4, 27.5, 29.1

Kolory znaku: biały i odcienie, beżowy i odcienie, ciemnobrązowy i odcienie, jasnobrązowy i odcienie, czarny i odcienie, czerwony i odcienie, granatowy i odcienie, jasnoczerwony i odcienie, pomarańczowy i odcienie, ciemnopomarańczowy i odcienie, jasnopomarańczowy i odcienie, kremowy i odcienie, różowy i odcienie, zielony i odcienie, żółty i odcienie

138482 1998 10 02 Ziębińska Maria, Ziębiński Stanisław «ICE Mastry» Spółka Jawna. Czaniec, (PL). **Towary:** folie i giętkie materiały wstęgowe z papieru i tworzyw sztucznych oraz laminaty z folią aluminiową albo bez folii aluminiowej do zawijania i pakowania, wyroby z kartonu i tektury do pakowania; lody, lody spożywcze, lody spożywcze w proszku, sorbety jako lody, torty lodowe, rolady lodowe, jogurt mrożony, napoje chłodzące na bazie kakao, ciasta mrożone, ciasta i wyroby cukiernicze, słodycze, cukierki, środki wiążące do lodów spożywczych; klasy: 16 i 30.



CFE: 5.7, 8.1, 25.1, 26.4, 27.5, 29.1

Kolory znaku: biały i odcienie, czerwony i odcienie, jasnoczerwony i odcienie, brązowy i odcienie, jasnobrązowy i odcienie, ciemnobrązowy i odcienie, ciemnozielony i odcienie, granatowy i odcienie, kremowy i odcienie, malinowy i odcienie, złoty i odcienie, żółty i odcienie, jasnożółty i odcienie, niebieski i odcienie, różowy i odcienie, jasnoróżowy i odcienie, popielaty i odcienie, purpurowy i odcienie, szary i odcienie, wiśniowy i odcienie, ciemnowiśniowy i odcienie

138483 1998 10 02 Ziębińska Maria, Ziębiński Stanisław «ICE Mastry» Spółka Jawna. Czaniec, (PL). **Towary:** folie i giętkie materiały wstęgowe z papieru i tworzyw sztucznych oraz laminaty z folią aluminiową albo bez folii aluminiowej do zawijania i pakowania, wyroby z kartonu i tektury do pakowania; lody, lody spożywcze, lody spożywcze w proszku, sorbety jako lody, torty lodowe, rolady lodowe, jogurt mrożony, napoje chłodzące na bazie kakao, ciasta mrożone, ciasta i wyroby cukiernicze, słodycze, cukierki, środki wiążące do lodów spożywczych; klasy: 16 i 30.



CFE: 5.7, 8.1, 25.1, 26.4, 27.5, 29.1

Kolory znaku: biały i odcienie, beżowy i odcienie, czerwony i odcienie, brązowy i odcienie, ciemnobrązowy i odcienie, jasnobrązowy i odcienie, granatowy i odcienie, niebieski i odcienie, popielaty i odcienie, seledynowy i odcienie, zielony i odcienie, ciemnozielony i odcienie, żółty i odcienie

138484 1998 10 02 Ziębińska Maria, Ziębiński Stanisław «ICE Mastry» Spółka Jawna. Czaniec, (PL). **Towary:** lody, lody spożywcze, lody spożywcze w proszku, sorbety jako lody, torty lodowe, rolady lodowe, jogurt mrożony, napoje chłodzące na bazie kakao, ciasta mrożone, ciasta i wyroby cukiernicze, środki wiążące do lodów spożywczych; klasa 30.



CFE: 5.7, 8.1, 11.3, 25.5, 26.4, 27.5, 29.1

Kolory znaku: biały i odcienie, beżowy i odcienie, czerwony i odcienie, czarny i odcienie, jasnoczerwony i odcienie, brązowy i odcienie, jasnobrązowy i odcienie, ciemnobrązowy i odcienie, granatowy i odcienie, malinowy i odcienie, niebieski i odcienie, różowy i odcienie, jasnoróżowy i odcienie, popielaty i odcienie, poziomkowy i odcienie, szary i odcienie, wiśniowy i odcienie, zielony i odcienie, złoty i odcienie, żółty i odcienie, jasnożółty i odcienie

138485 1998 10 02 Ziębińska Maria, Ziębiński Stanisław «ICE Mastry» Spółka Jawna. Czaniec, (PL). **Towary:** lody, lody spożywcze, lody spożywcze w proszku, sorbety jako lody, torty lodowe, rolady lodowe, jogurt mrożony, napoje chłodzące na bazie kakao, ciasta mrożone, ciasta i wyroby cukiernicze, środki wiążące do lodów spożywczych; klasa 30.



CFE: 5.7, 8.1, 11.3, 25.5, 26.4, 27.5, 29.1

Kolory znaku: biały i odcienie, beżowy i odcienie, brązowy i odcienie, jasnobrązowy i odcienie, ciemnobrązowy i odcienie, czerwony i odcienie, granatowy i odcienie, lazurowy i odcienie, niebieski i odcienie, popielaty i odcienie, szafir i odcienie, złoty i odcienie

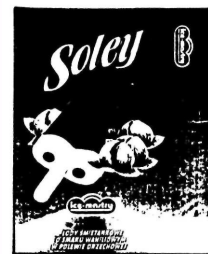
138486 1998 10 02 Ziębińska Maria, Ziębiński Stanisław «ICE Mastry» Spółka Jawna. Czaniec, (PL). **Towary:** lody, lody spożywcze, lody spożywcze w proszku, sorbety jako lody, torty lodowe, rolady lodowe, jogurt mrożony, napoje chłodzące na bazie kakao, ciasta mrożone, ciasta i wyroby cukiernicze, środki wiążące do lodów spożywczych; klasa 30.



CFE: 8.1, 24.17, 25.1, 27.5, 29.1

Kolory znaku: biały i odcienie, błękitny i odcienie, jasnobrązowy i odcienie, czarny i odcienie, czerwony i odcienie, granatowy i odcienie, kremowy i odcienie, niebieski i odcienie, pomarańczowy i odcienie, różowy i odcienie, szafirowy i odcienie, wiśniowy i odcienie, złoty i odcienie, żółty i odcienie

138487 1998 10 02 Ziębińska Maria, Ziębiński Stanisław «ICE Mastry» Spółka Jawna. Czaniec, (PL). **Towary:** lody, lody spożywcze, lody spożywcze w proszku, sorbety jako lody, torty lodowe, rolady lodowe, jogurt mrożony, napoje chłodzące na bazie kakao, ciasta mrożone, ciasta i wyroby cukiernicze, słodczyce, cukierki, środki wiążące do lodów spożywczych; klasa 30.



CFE: 5.7, 8.1, 25.1, 27.5, 29.1

Kolory znaku: biały i odcienie, beżowy i odcienie, brązowy i odcienie, ciemnobrązowy i odcienie, jasnobrązowy i odcienie, czerwony i odcienie, granatowy i odcienie, kremowy i odcienie, czarny i odcienie, pomarańczowy i odcienie, turkusowy i odcienie, zielony i odcienie, ciemnozielony i odcienie, jasnozielony i odcienie, złoty i odcienie, żółty i odcienie

138488 1998 10 02 Ziębińska Maria, Ziębiński Stanisław «ICE Mastry» Spółka Jawna. Czaniec, (PL). **Towary:** lody, lody spożywcze, lody spożywcze w proszku, sorbety jako lody, torty lodowe, rolady lodowe, jogurt mrożony, napoje chłodzące na bazie kakao, ciasta mrożone, ciasta i wyroby cukiernicze, słodczyce, cukierki, środki wiążące do lodów spożywczych; klasa 30.



CFE: 5.7, 8.1, 25.1, 27.5, 29.1

Kolory znaku: biały i odcienie, beżowy i odcienie, brązowy i odcienie, ciemnobrązowy i odcienie, jasnobrązowy i odcienie,

czerwony i odcienie, granatowy i odcienie, kremowy i odcienie, seledynowy i odcienie, zielony i odcienie, ciemnozielony i odcienie, jasnozielony i odcienie, złoty i odcienie, żółty i odcienie

138489 1998 10 02 Ziębińska Maria, Ziębiński Stanisław «ICE Mastry» Spółka Jawna. Czaniec, (PL). **Towary:** lody, lody spożywcze, lody spożywcze w proszku, sorbety jako lody, torty lodowe, rolady lodowe, jogurt mrożony, napoje chłodzące na bazie kakao, ciasta mrożone, ciasta i wyroby cukiernicze, słodczyce, cukierki, środki wiążące do lodów spożywczych; klasa 30.



CFE: 1.3, 8.1, 25.1, 27.5, 29.1

Kolory znaku: biały i odcienie, brązowy i odcienie, ciemnobrązowy i odcienie, jasnobrązowy i odcienie, czerwony i odcienie, granatowy i odcienie, czarny i odcienie, niebieski i odcienie, oranż i odcienie, pomarańczowy i odcienie, złoty i odcienie, żółty i odcienie

138490 1998 10 02 Ziębińska Maria, Ziębiński Stanisław «ICE Mastry» Spółka Jawna. Czaniec, (PL). **Towary:** lody, lody spożywcze, lody spożywcze w proszku, sorbety jako lody, torty lodowe, rolady lodowe, jogurt mrożony, napoje chłodzące na bazie kakao, ciasta mrożone, ciasta i wyroby cukiernicze, słodczyce, cukierki, środki wiążące do lodów spożywczych; klasa 30.



CFE: 8.1, 25.1, 27.5, 29.1

Kolory znaku: biały i odcienie, brązowy i odcienie, jasnobrązowy i odcienie, czerwony i odcienie, czarny i odcienie, granatowy i odcienie, malinowy i odcienie, niebieski i odcienie, różowy i odcienie, złoty i odcienie, żółty i odcienie

138491 1998 10 07 Przedsiębiorstwo Wdrażania Postępu Technicznego METAL-CHEM Spółka z o.o.. Gliwice, (PL). **Towary i usługi:** odczynniki chemiczne analityczne, wskaźniki chemiczne, wzorce chemiczne analityczne, chemikalia dla laboratoriów, chemikalia o specjalnej czystości, surowce chemiczne uszlachetnione, odczynniki analityczne ultraczyste i wysokiej czystości; szkło laboratoryjne, porcelana laboratoryjna, naczynia laboratoryjne z tworzyw sztucznych, wstrząsarki laboratoryjne, wagi laboratoryjne, wirówki laboratoryjne, łaźnie wodne, sita laboratoryjne, termometry laboratoryjne i przemysłowe, meble i stojaki laboratoryjne, przyrządy do pomiaru lepkości, urządzenia do pomiaru przepływu, ciśnienia i poziomu cieczy i gazów; termometry lekarskie, reaktory szklane, wyparki szklane, destylatory szklane, kolumny rektyfikacyjne szklane, zbiorniki szklane; promowanie i reklama towarów, usługi przedstawicielskie i agencyjne; usługi poligraficzne; usługi w zakresie informatyki; klasy: 1, 9, 10, 11, 35, 40 i 42.

METAL-CHEM

CFE: 14.1, 15.1, 26.13, 27.5, 29.1

Kolory znaku: biały, niebieski

138492 1998 10 22 Boren Energia Nova Sp. z o.o.. Wrocław, (PL). **Towary i usługi:** generatory elektryczności i osprzęt do nich; urządzenia i instalacje do ogrzewania na paliwa stałe, płynne i gazowe instalacje i urządzenia do klimatyzacji, instalacje i urządzenia do wentylacji; prowadzenie hurtowni i/lub sklepów z urządzeniami, instalacyjnymi, osprzętem i częściami zamiennymi do ogrzewania na paliwa stałe, ciekłe i gazowe, instalacjami i urządzeniami do klimatyzacji i wentylacji; usługi w zakresie montażu, konserwacji i napraw urządzeń do ogrzewania, wentylacji i klimatyzacji, usługi związane z montażem, konserwacją i naprawami generatorów elektryczności i osprzętu do nich; usługi projektowe w branży energetycznej, opiniowanie w zakresie energetycznym i ekologicznym, ekspertyzy ochrony środowiska, analizy techniczno- ekonomiczne; klasy: 7, 11, 35, 37 i 42.

BOREN
ENERGIA NOVA

CFE: 26.3, 26.7, 27.5, 29.1

Kolory znaku: czerwony, niebieski, zielony

138493 1998 10 29 WBK AIB Towarzystwo Funduszy Inwestycyjnych S.A.. Poznań, (PL). **Usługi:** usługi z zakresu tworzenia, obrotu i zarządzania funduszami powierniczymi i inwestycyjnymi; klasa 36.

Pewny Start Dziecka

CFE: 1.3, 27.5, 29.1

Kolory znaku: czarny, ciemno-szary

138494 1998 11 04 Przedsiębiorstwo Farmaceutyczne JELFA S.A.. Jelenia Góra, (PL). **Towary:** produkty farmaceutyczne; klasa 5.

DIABEZIDUM

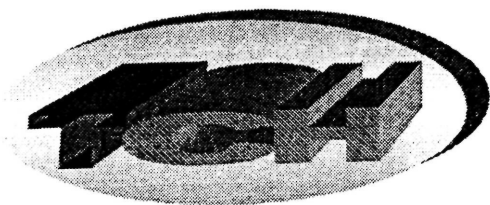
138495 1998 11 06 DRAGONGAZ Spółka z o.o.. Wrocław, (PL). **Towary i usługi:** gazy płynne dla gospodarstw domowych, rolnictwa, rzemiosła i przemysłu, paliwa płynne do celów grzewczych, gospodarczych i przemysłowych, wymienione gazy i paliwa konfekcjonowane w butlach i w zbiornikach; przewody i rury metalowe, armatura do przewodów metalowych, kształtki rurowe rozgałęzieniowe metalowe, pojemniki i zbiorniki metalowe na paliwa płynne i gazowe; pojazdy samochodowe do przewozu paliw płynnych; informacja handlowa i reklama; transport paliw i gazów płynnych w fazie płynnej gazowej, magazynowanie paliw i gazów płynnych, spedycja i dystrybucja gazów płynnych; kursy i seminaria z zakresu montażu i obsługi urządzeń i instalacji gazowych; projektowanie instalacji sanitarnych i gazowych; klasy: 4, 6, 12, 35, 39, 41 i 42.



CFE:4.3, 24.1,26.3, 27.5, 29.1

Kolory znaku: morski, żółty

138496 1998 11 06 Roshol Jerzy Przedsiębiorstwo Handlowo-Uslugowo-Produkcyjne TERMOCHEM. Głowno, (PL). **Towary:** zawory, zasowy i przepustnice metalowe do rurociągów wody, ścieków, mediów agresywnych oraz do rurociągów gazowych i energetycznych, metalowe zastawki kanałowe, rury metalowe, kołnierze metalowe; rury, kraty, profile, kształtowniki i pomosty z tworzywa sztucznego do instalacji przemysłowych; zawory i przepustnice z tworzywa sztucznego do rurociągów wody, ścieków, mediów agresywnych oraz do rurociągów gazowych i energetycznych, zbiorniki bezcisnieniowe z tworzywa sztucznego do magazynowania mediów agresywnych; klasy: 6, 19 i 20.



CFE: 26.1, 26.7, 27.5, 29.1

Kolory znaku: czerwony, niebieski, czarny, pomarańczowy

138497 1998 11 06 Roshol Jerzy Przedsiębiorstwo Handlowo-Uslugowo-Produkcyjne TERMOCHEM. Głowno, (PL). **Towary:** zawory, zasowy i przepustnice metalowe do rurociągów wody, ścieków, mediów agresywnych oraz do rurociągów gazowych i energetycznych, metalowe zastawki kanałowe, rury metalowe, kołnierze metalowe; rury, kraty, profile, kształtowniki i pomosty z tworzywa sztucznego do instalacji przemysłowych; zawory i przepustnice z tworzywa sztucznego do rurociągów wody, ścieków, mediów agresywnych oraz do rurociągów gazowych i energetycznych, zbiorniki bezcisnieniowe z tworzywa sztucznego do magazynowania mediów agresywnych; klasy: 6, 19 i 20.

TERMOCHEM

CFE: 27.5,29.1

Kolory znaku: czerwony, niebieski, biały

138498 1998 11 18 «SUPERFISH» Spółka z o.o.. Kukinia, (PL). **Towary:** krajankarybna, potrawy na bazie ryb, przetwory rybne, ryby w stanie przetworzonym i półprzetworzonym, ryby konserwowane, sałatki rybne, sałatki rybno-warzywne; klasa 29.



CFE: 3.9, 5.7, 8.5, 24.9, 26.1, 27.5, 29.1

Kolory znaku: niebieski i odcienie, czerwony i odcienie, żółty i odcienie, biały, zielony i odcienie, bialo-srebrzysty

138499 1998 11 30 «BIAŁOWIESKA» Spółka Jawna Andrzej Nowak, Paweł Pawłowski, Beata Ustaszewska. Białystok, (PL). **Towary:** napoje gazowane i niegazowane oraz napoje bezalkoholowe bez piwa i piwa bezalkoholowego; klasa 32.

zубr

138500 1998 12 02 POLSKIE RADIO S.A.. Warszawa, (PL). **Towary i usługi:** nagrania dźwiękowe i audiowizualne, kasety, płyty, płyty CD; dzienniki, czasopisma, periodyki, prospekty, książki, plakaty, kalendarze; usługi reklamowe z wykorzystaniem wszystkich metod słownych, dźwiękowych oraz technik audiowizualnych; usługi w zakresie przekazywania głosu i obrazu, prowadzenia transmisji, zbierania i przekazywania informacji, rozpowszechnianie programów radiowych i telewizyjnych; usługi w zakresie organizowania, nagrywania, montażu, rozpowszechniania i tworzenia audycji radiowych i telewizyjnych, imprez informacyjnych, muzycznych, rozrywkowych, artystycznych, naukowych, kulturalnych, sportowych, rekreacyjnych, plenerowych, konkursów, pokazów z wykorzystaniem wszystkich metod słownych, dźwiękowych oraz technik audiowizualnych, usługi wydawnicze; klasy: 9, 16, 35, 38 i 41.

mijają lata zostają piosenki

138501 1998 10 30 Łódzkie Centrum Handlowe ZJAZDOWA S.A.. Łódź, (PL). **Towary i usługi:** nabiał, tłuszcze jadalne, mięso, warzywa, owoce i ich przetwory; mleko i produkty mleczne; przyprawy ziołowe, wyroby zbożowe, wyroby ciastkarskie i cukiernicze, sosy, produkty mączne; produkty rolnicze, ogrodnicze, leśne, ziarna, świeże owoce i warzywa, kwiaty, nasiona i ziarna; napoje bezalkoholowe, piwo, soki, wody; papierosy, zapalniczki; usługi w zakresie reklamy- radiowej, prasowej, telewizyjnej, doradztwo w zakresie prowadzenia działalności gospodarczej i interesów, organizacja wystaw, promocja sprzedaży, publikacja tekstów reklamowych; usługi transportowe w zakresie przewozu towarów, usługi konfekcjonowania produktów; usługi skupu i przetwarzania produktów rolnych, usługi poligraficzne; klasy: 29, 30, 31, 32, 34, 35, 39 i 40.



CFE: 18.3,26.2,27.5,29.1

Kolory znaku: czerwony, biały, czarny, żółty

138502 1998 11 06 DRAGONGAZ Spółka z o.o.. Wrocław, (PL). **Towary i usługi:** gazy płynne dla gospodarstw domowych, rolnictwa, rzemiosła i przemysłu, paliwa płynne do celów grzewczych, gospodarczych i przemysłowych, wymienione gazy i paliwa konfekcjonowane w butlach i w zbiornikach; przewody i rury meta-

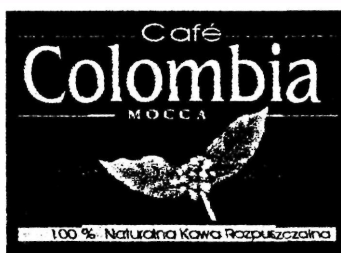
lowe, armatura do przewodów metalowych, kształtki rurowe rozgałęzieniowe metalowe, pojemniki i zbiorniki metalowe na paliwa płynne i gazowe; pojazdy samochodowe do przewozu paliw płynnych; informacja handlowa i reklama; transport paliw i gazów płynnych w fazie płynnej gazowej, magazynowanie paliw i gazów płynnych, spedycja i dystrybucja gazów płynnych; kursy i seminaria z zakresu montażu i obsługi urządzeń i instalacji gazowych; projektowanie instalacji sanitarnych i gazowych; klasy: 4, 6, 12, 35, 39, 41 i 42.



CFE: 27.5, 29.1

Kolory znaku: czerwony, czarny, zielony

138503 1998 12 03 «POLOmarket» Spółka z o.o.. Giebnia, (PL). **Towary:** kawa naturalna, zwłaszcza rozpuszczalna; klasa 30.



CFE: 5.5, 27.5, 29.1

Kolory znaku: zieleń morską i odcienie, żółty (ochra), szary, zielony, czerwony, czarny

138504 1998 12 03 «POLOmarket» Spółka z o.o.. Giebnia, (PL). **Towary:** kawa naturalna, zwłaszcza rozpuszczalna; klasa 30.



CFE: 5.5, 27.5, 29.1

Kolory znaku: karmazyn (alizarynowy), sjena palona, ochra żółta, szarość payne'a, zielony, czerwony, czarny

138505 1998 12 04 Nowaczyk Grzegorz Biuro Projektów Budownictwa Komunikacyjnego TRAKT. Siemianowice Śląskie, (PL). **Usługi:** wyceny usług budowlanych; nadzór budowlany, usługi inwestycyjne; dystrybucja materiałów budowlanych; usługi poligraficzne; badania techniczne materiałów i wyrobów budowlanych, doradztwo techniczne budowlane, projektowanie konstrukcji budowlanych; klasy: 35, 37, 39, 40 i 42.



CFE: 7.11, 26.4, 26.11, 27.5

138506 1998 12 08 Samex, Cieślak i Ryniecki Spółka Jawna. Warszawa, (PL). **Towary i usługi:** armatura do automatycznej regulacji i sterowania dostaw ciepła stosowana w instalacjach ciepłowniczych: sygnalizatory, regulatory, sterowniki, czujniki, ciepłomierze; urządzenia do przygotowania wody kotłowej stosowane w instalacjach ciepłowniczych: kotły grzewcze, urządzenia zasilające do kotłów grzewczych, instalacje do ogrzewania wody kotłowej, naczynia wzbiorcze do instalacji ciepłowniczych, filtry siatkowo-magnetyczne, odpowietrzniki do instalacji ciepłowniczych, wymienniki ciepła, zasobniki ciepła, zawory termostatyczne jako części instalacji ciepłowniczych, armatura bezpieczeństwa; usługi w zakresie instalowania, konserwacji i obsługi technicznej urządzeń i armatury stosowanej w instalacjach ciepłowniczych; usługi w zakresie doradztwa technicznego i projektowania węzłów ciepłowniczych; klasy: 9, 11, 37 i 42.



CFE: 26.1, 27.5, 29.1

Kolory znaku: żółty, czarny

138507 1998 12 08 «IDENTA» Sp. z o.o.. Rożnowo, (PL). **Towary i usługi:** maszyny rolnicze i ogrodnicze, narzędzia ręczne rolnicze i ogrodnicze z napędem ręcznym elektrycznym, mechanicznym, pneumatycznym i hydraulicznym, urządzenia do nawadniania dla rolnictwa i ogrodnictwa; narzędzia ręczne rolnicze i ogrodnicze; materiały budowlane niemetalowe, punktowe fundamenty niemetalowe, wykładziny nawierzchni drogowych, parkingowych niemetalowe, materiały na pokrycia nawierzchni dróg, baseny kąpielowe niemetalowe, ogrodzenia i bramy niemetalowe; meble ogrodnicze, zbiorniki niemetalowe i niemurowane; zraszacze do kwiatów i roślin, tryskacze wodne, kratki trawnikowe, przybory gospodarstwa domowego; usługi ogólnobudowlane i instalacyjne; usługi magazynowania i składowania; doradztwo zawodowe (nie dotyczące działalności gospodarczej); usługi w zakresie ogrodnictwa krajobrazowego; klasy: 7, 8, 19, 20, 21, 37, 39, 42 i 44.



CFE: 5.1, 26.4, 27.5, 29.1

Kolory znaku: biały, czarny, zielony i jego odcienie

138508 1998 12 10 BILKIM KURUMSAL KIMYA VE MATBAACILIK ÜRÜNLERİ SANAYİ VE TİCARET ANONİM ŞİRKETİ. Halkali-Istanbul, (TR). **Towary:** farby do malowania konstrukcji, farby do metalu, farby do materiałów drewnianych, farby samochodowe, farby do butów, farby do skóry i inne farby zawarte w tej klasie, pokosty, lakiery, środki przeciwrdzewne, pigmenty do farb i środki do konserwacji drewna (substancje impregnujące), poliestry (substancje do konserwacji drewna), substancje do ochrony metali, spoiwa i rozcieńczalniki do farb (spoiwo, rozcieńczalnik, benzyna ciężka itp.), stabilizatory do skóry, drewna i tkanin (stabilizatory barwy), tusze, pasty i farby drukarskie, tonery, substancje do barwienia żywności i napojów, indygo, nie przetworzone żywice naturalne, folie metalowe i formy proszkowe dla malarzy, dekoratorów, drukarzy i artystów, pasty, pasty do szkła i szyb, pasty dla malarzy, pasty do nadawania gładkości uszkodzonym powierzchniom; substancje stosowane do mycia i do prania, do zmywania naczyń oraz czyszczenia wszelkiego rodzaju wyrobów i powierzchni, do czyszczenia i sprzątania, w tym w pomieszczeniach, środki wybielające i rozjaśniające w płynie, krochmal z wybielaczem, farbka, szare mydło, środki zapobiegające tworzeniu się kamienia, środki do usuwania kamienia, mydło granulowane, proszek do czyszczenia mechanicznego, śro-

dki do czyszczenia szkła, środki do czyszczenia podłóg i dywanów, środki wybielające i rozjaśniające oraz środki polerujące, wyroby perfumeryjne, perfumy, olejki eteryczne (olejki zapachowe), woda kolonńska, płyny kosmetyczne, dezodoranty, woda różana, płyny i wody po goleniu, antyperspiranty, produkty kosmetyczne, róże, kosmetyki do rzęs, kremy, farby do włosów, szampony, środki do pielęgnacji włosów, eyelinery i kredki do oczu, konturówki i szminki do ust, tusze do rzęs, cienie do powiek, puder do twarzy, kremy ochronne do skóry, kremy do twarzy, pudry, podkłady i pudry w kremie, pudry do twarzy, lakiery i preparaty do malowania paznokci oraz środki do ich usuwania i zmywania w tym zawierające aceton, środki do makijażu, wszelkiego rodzaju pędzelki do makijażu, środki stosowane przed i po goleniu z wyjątkiem wód toaletowych i perfumowanych, mydła do golenia, kremy do golenia, żele pod prysznic, wosk do epilacji, środki do epilacji, henna, wyszczuplające środki kosmetyczne, środki do opalania, kosmetyczki z zestawami kosmetyków, waciki, papierki i płatki kosmetyczne do użytku osobistego, waciki higieniczne, papierki, płatki i waciki nasączone środkami kosmetycznymi i materiały sanitarne, patyczki do czyszczenia uszu, chusteczki nasączone, płatki, papierki i waciki do demakijażu, mydła, mydła do użytku osobistego, w tym stosowane w celach medycznych i do usuwania przykrego zapachu, mydła dezynfekujące, mydła przeciwpotowe, materiały do czyszczenia i polerowania zębów, pasta do zębów, proszki do czyszczenia zębów, materiały do czyszczenia protez zębowych, płyny do płukania jamy ustnej nie do celów medycznych, pasta do zębów przeciw kamieniowi nazębnemu, wyroby ścierne, tkaniny ścierne, papiery ścierne, proszki i pasty ścierne, pumeks, pasty, środki do nadawania połysku, pasty do butów, środki do nabłyszczenia różnych przedmiotów, pasty do podłóg, surowce naturalne do produkcji mydeł oraz wyrobów kosmetycznych i perfumeryjnych; małe, ręczne urządzenia bez napędu elektrycznego do stosowania w gospodarstwie domowym i w kuchni, małe, ręcznie obsługiwane przyrządy do obierania, skrobienia, siekania, rozdrabniania, kruszenia i mieszania, miksery, młynki, młynki do kawy i przypraw, rozdrabniacze, przyrządy do czyszczenia i sprzątania, wszelkiego rodzaju szczotki i pędzle z wyjątkiem pędzli malarskich i szczoteczek do zębów, pędzle do golenia, materiały do wytwarzania szczotek i pędzli, szczotki do urządzeń sanitarnych, wiórki stalowe, gąbki, wełna stalowa, materiały odpadowe stosowane do czyszczenia, tekstylne ściereczki do czyszczenia i wycierania, rękawiczki do zmywania, maszyny do polerowania bez napędu elektrycznego, trzepaczki do dywanów, zamiatarki do dywanów, mopy, szczotki do włosów, szczoteczki do zębów, elektryczne szczoteczki do zębów, stosowane w kuchni i w gospodarstwie domowym wyroby ze szkła, porcelany, ceramiki, z metali innych niż szlachetne, tworzyw sztucznych, materiałów syntetycznych oraz innych materiałów, naczynia kuchenne i stołowe, wiadra, kosze na śmieci, garnki i zastawa stołowa, talerzyki i kubeczki z tektury, tace, dzbanki do kawy, sita, sitka i cedzaki, miednice, filizanki, kieliszki do jajek, foremki do ciasta, pojemniki do przechowywania żywności, serwisy i zestawy do serwowania potraw, podstawki, w tym podstawki pod garnki, dzbanki i szklanki, wazy, mydelniczki, wanienki dla niemowląt, foremki i wiaderka do lodu, termosy, flakony, zestawy piknikowe z naczyniami łącznie, puchary jako nagrody w imprezach i zawodach sportowych, urządzenia do gotowania i podgrzewania bez zasilania elektrycznego, stoły i deski do prasowania, suszarki do bielizny, klatki, pojemniki na pościel, pojemniki toaletowe, naczynia na wodę i karmę dla zwierząt, obręcze dla ptaków, wyroby dekoracyjne ze szkła, porcelany, ceramiki, statuetki, butelki, karafki, tacki na chleb, płytki do krojenia chleba (w tym z materiałów syntetycznych), pułapki na myszy, pułapki na owady, w tym na muchy, siatki przeciw muchom, deski sedesowe, kominki aromatyczne uwalniające zapachy po ogrzaniu, kadzielniczki, urządzenia do rozpylania i odparowywania środków zapachowych, przyrządy do demakijażu bez zasilania elektrycznego, kosmetyczki, puszki do pudrowania, pudełka na kosmetyki, główce rozpylające nakładane na węże, główce do urządzeń nawadniających, sitka do ogrodowych urządzeń nawadniających, główce na końcówki urządzeń, korkociągi, otwieracze do butelek, łyżki do butów, wykałaczki, sprzęt do hodowli roślin i zwierząt w warunkach domowych (terraria), klepsydry, szkło nie przetworzone, prefabrykaty ze szkła, mo-

zaki i proszki szklane do celów dekoracyjnych (z wyjątkiem stosowanych do celów konstrukcyjnych), wata szklana do celów innych niż izolacja lub tkaniny; klasy: 2, 3 i 21.



CFE: 1.1,26.5,27.5,29.1

Kolory znaku: biały, złoty, czerwony, czarny

138509 1998 12 09 Głębocki Mariusz Gabriel, Głębocka Barbara P.P.H.U. STOP-KOR S.C., Jeziernik, (PL). **Usługi:** usługi w zakresie magazynowania i samochodowego transportu towarów; nakładanie powłok ochronno- dekoracyjnych, galwanizacja; klasy: 39 i 40.

STOP - KOR

CFE: 27.5

138510 1998 12 17 AmerBlok Polska Spółka z o.o., Warszawa, (PL). **Towary i usługi:** półfabrykaty i wyroby betonowe, materiały do budowy dróg, cement, wapno; usługi budowlano-reмонтowe i naprawy w zakresie budynków i dróg, dekoratorstwo wnętrz; usługi konstruktorskie, projekty architektoniczne; klasy: 19, 37 i 42.

AmerBlok

138511 1998 12 17 SUMITOMO WIRING SYSTEMS, LTD., Mie, (JP). **Towary:** zespoły przewodów instalacji elektrycznych dla pojazdów samochodowych, elementy zespołów przewodów instalacji elektrycznych dla pojazdów samochodowych do łączenia przewodów ze źródłem energii, przewodów z odbiornikami energii oraz przewodów wzajemnie ze sobą, elementy zespołów przewodów instalacji elektrycznych dla pojazdów samochodowych wykonane z przewodów drutowych oraz kabli; klasa 9.

Connect with the Best

CFE: 27.5

138512 1998 12 17 SUMITOMO WIRING SYSTEMS, LTD., Mie, (JP). **Towary:** zespoły przewodów instalacji elektrycznych dla pojazdów samochodowych, elementy zespołów przewodów instalacji elektrycznych dla pojazdów samochodowych do łączenia przewodów ze źródłem energii, przewodów z odbiornikami energii oraz przewodów wzajemnie ze sobą, elementy zespołów przewodów instalacji elektrycznych dla pojazdów samochodowych wykonane z przewodów drutowych oraz kabli; klasa 9.

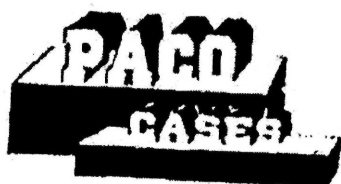
CONNECT WITH THE BEST

Sumitomo Wiring Systems, Ltd.

CFE: 27.5

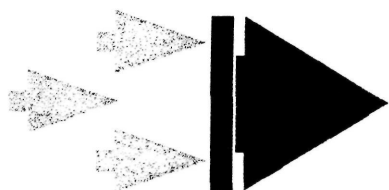
138513 1998 12 18 «PACO CASES» Andrzej Paczkowski, Piotr Paczkowski Spółka Jawna, Puszczykowo, (PL). **Towary i usługi:** wyroby ślusarskie, konstrukcje metalowe, kufy i pojemniki metalowe, okucia metalowe, opakowania metalowe; pojemniki

niemetalowe, palety, opakowania na artykuły drogie, skrzyżnie ze sklejek drewnianych i z tworzyw sztucznych; zgrupowanie na rzecz osób trzecich różnych towarów pozwalające nabywcy wygodnie je oglądać i kupować w punkcie sprzedaży detalicznej opakowań, pojemników, skrzyń, kufrów, okuć i wyrobów ślusarskich, prowadzenie interesów osób trzecich poprzez rozpowszechnianie materiałów reklamowych w postaci próbek i prospektów dot. wyrobów tych osób; projektowanie opakowań transportowych, wzornictwo przemysłowe oraz usługi konstruktorskie w zakresie nowych i specyficznych rozwiązań skrzyń transportowych dla wszystkich branż, w których zachodzi konieczność pełnej ochrony sprzętu podczas jego transportu, przechowywania i użytkowania; klasy: 6, 20, 35 i 42.



CFE:26.4, 26.15, 27.5

138514 1998 12 18 IDG Poland S.A.. Warszawa, (PL). **Towary i usługi:** katalogi i materiały konferencyjne na CD-ROM, katalogi i materiały konferencyjne; organizowanie wystaw kulturalnych i edukacyjnych, organizowanie konferencji; klasy: 9, 16 i 41.



SYSTEMY WSPOMAGANIA DECYZJI

CFE: 24.15, 27.5, 29.1

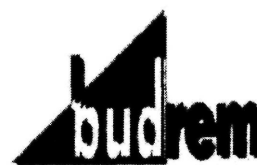
Kolory znaku: szary, czerwony, czarny

138515 1998 12 18 IDG Poland S.A.. Warszawa, (PL). **Towary i usługi:** czasopismo; organizowanie konferencji; klasy: 16 i 41.

COMPUTER PARTNER

138516 1998 12 17 Wilczewski Ryszard, Zamysłowski Eugeniusz, Zdziabek Waldemar Zakład Budowlano-Remontowy BUDREM. Ostrów Wielkopolski, (PL). **Towary i usługi:** konstrukcje stalowe dla budownictwa, więzary dachowe, kratownice, budowlane materiały metalowe, w szczególności drzwi, okna, odrzwia, nadproża, futryny, gzymsy, okiennice, rynny, haki, schody, łąty, słupy, bramy, rusztowania metalowe, zbiorniki, metalowe zbrojenie betonu, instalacje wodociągowe, wentylacyjne i odpylające, przewody metalowe do centralnego ogrzewania, armatura metalowa; cement, wapno, gips, żwir, papa, smoła, lepik, wełna mineralna, styropian, cegły i dachówki ceramiczne, glazura, zaprawy murarskie, prefabrykaty betonowe, materiały do budowania i pokrywania dróg, niemetalowe przewody, rynny; analiza kosztów, ekspertyzy opłacalności, usługi konsultingowe, w tym przetargi, doradztwo ekonomiczne w dziedzinie budownictwa, pośrednictwo handlowe polegające na kojarzeniu kontrahentów; usługi w zakresie wykonawstwa sieci wodociągowych, kanalizacyjnych, ciepłowniczych i gazowniczych oraz instalacji ciepłych, energetycznych i oświetleniowych, przyłącza do sieci, usługi w zakresie infrastruktury drogowej (chodniki, parkingi, nawierzchnie ulic), usługi w zakresie: blacharstwo, murarstwo, malarstwo, montaż konstrukcji metalowych, nadzór budowlany, wypożyczanie sprzętu budowlanego, usługi w zakresie wyposażenia wnętrz i dekora-

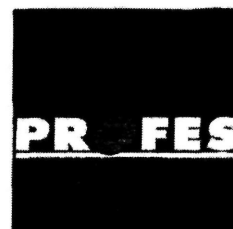
torstwa; usługi w zakresie transportu samochodowego ciężarowego, usługi świadczone sprzętem budowlanym, spedycja, dystrybucja i składowanie towarów, wynajmowanie sprzętu budowlanego; usługi projektowe z zakresu wyposażenia wnętrz i dekoratorstwa, usługi w zakresie plastyki i architektury polegające na wykonywaniu projektów plastycznych i architektonicznych, usługi w zakresie opiniowania i doradztwa organizacyjno-technicznego w dziedzinie budownictwa i instalacji przemysłowych, badania techniczne oraz ekspertyzy inżynierskie, doradztwo budowlane, rekultywacja terenów; klasy: 6, 19, 35, 37, 39 i 42.



CFE: 26.3, 27.5, 29.1

Kolory znaku: biały, niebieski, czarny

138517 1998 12 23 BENCKISER S.A.. Nowy Dwór Mazowiecki, (PL). **Towary:** środki: piorące, myjące, czyszczące, wybielające i zmiękczające; klasa 3.



CFE: 26.1, 26.11, 27.5, 29.1

Kolory znaku: biały, czerwony, niebieski

138518 1998 12 30 Żarski Marek Przedsiębiorstwo Produkcyjne JAMARC. Rudniki, (PL). **Towary:** kopyta do obuwia, maszyny do szycia, urządzenia do wytwarzania obcasów, urządzenia do oczyszczania obuwia elektryczne, prasy, urządzenia do obróbki skór, maszyny szwalnicze; imitacje skóry, futrówka skórzana do obuwia, ircha inna niż do czyszczenia, skóra surowa lub półprzerobiona, etui na klucze, aktówki, dyplomatki, paski skórzane, torby, plecaki, obroże dla zwierząt; obuwie, botki, cholewki do obuwia, obcasy do obuwia, okucia do obuwia, paski do obuwia, wkładki do obuwia, espadryle, kalosze, obuwie plażowe, obuwie sportowe, sandały, pantofle; klasy: 7, 18 i 25.



CFE: 27.5, 29.1

Kolory znaku: czarny, fioletowy

138519 1999 01 05 Rieber & Son ASA.. Bergen, (NO). **Towary:** półprzetworzone substancje z tworzyw sztucznych, taśmy z tworzyw sztucznych inne niż do owijania, tworzywa sztuczne w formie wyciśniętej stosowane w produkcji; kamień, płytki łupkowe i kamień budowlany; mięso, ryby, drób i dziczyzna, ekstrakty mięsne, konserwowane, suszone i gotowane owoce i warzywa, galaretki, dżemy, kompoty i sosy owocowe, jaja, mleko i produkty mleczne, oleje i tłuszcze ze jadalne, zupy i preparaty do przygotowywania zup; majonez, sosy zawarte w kl.30; klasy: 17, 19, 29 i 30.



CFE: 26.13, 27.1

138520 1999 01 05 Star-KistFoods, Inc.. Newport, (US). **Towary:** produkty farmaceutyczne, weterynaryjne i sanitarne, substancje dietetyczne do celów leczniczych, żywność dla niemowląt, plastry, materiały opatrunkowe, materiały do plombowania zębów, woski dentystyczne, środki odkażające, środki do zwalczania robactwa, fungicydy, herbicydy; rośliny zbożowe pod postacią ziarna i produkty rolne, ogrodnicze, leśne oraz słoć, ujęte w kl.31, zwierzęta żywe, świeże owoce i warzywa, nasiona, rośliny i kwiaty, karma dla zwierząt; klasy: 5 i 31.



CFE: 26.3, 27.1

138521 1999 01 12 Przedsiębiorstwo Handlu Opalem i Materiałami Budowlanymi PRYZMA S.A.. Poznań, (PL). **Towary:** środki do konserwacji cegieł, cementu, spoiwa do gruntowania i wykańczania powierzchni; paliwa stałe - węgiel, koks, drewno opałowe; okna i drzwi metalowe, okucia, zawory metalowe, siatka zbrojeniowa metalowa, przewody metalowe do instalacji co., drobne akcesoria budowlane metalowe; artykuły instalacji sanitarnych, grzejniki centralnego ogrzewania, kotły grzewcze wraz z aparaturą, instalacje grzejne, pompy ciepłne, instalacje wodociągowe, zawory, artykuły wyposażenia łazienek - wanny, kabiny natryskowe, brodziki, umywalki, sedesy; cegły, beton, płyty niemetalowe, niemetalowe pokrycia dachów, betonowe elementy budowlane, żwir, piasek, zaprawy murarskie, spoiwa budowlane, okna i drzwi niemetalowe, okucia niemetalowe; klasy: 1, 4, 6, 11 i 19.

PRYZMA

138522 1999 01 12 Elkner Rafał HORTI-SERVICE. Skiernewice, (PL). **Towary i usługi:** nawozy sztuczne i organiczne; maszyny i urządzenia ogrodnicze, kosiarki ogrodowe; narzędzia i przyrządy ogrodnicze; cebulki i bulwy roślin ozdobnych, nasiona kwiatów, warzywa, ziół i traw, materiał szkółkarski ozdobny i owocowy, sadzonki roślin ozdobnych, materiał rozmnożeniowy dla potrzeb rolnictwa i ogrodnictwa; usługi agencji importowo-eksportowej, usługi kojarzenia kontrahentów handlowych, usługi w zakresie prowadzenia sklepu i hurtowni z wyżej wymienionymi towarami; usługi tłumaczenia, usługi prowadzenia korespondencji; usługi ogrodnicze, usługi w zakresie ogrodnictwa krajobrazowego, projektowanie ogrodów, usługi z zakresu prowadzenia szkółek roślinnych, usługi niszczenia chwastów i szkodników w ogrodnictwie i rolnictwie, usługi rozsiewania z powietrza lub powierzchni ziemi nawozów i innych preparatów, wypożyczanie maszyn i narzędzi ogrodniczych; klasy: 1, 7, 8, 31, 35, 41 i 44.

elkner

138523 1999 01 14 Fundacja Promocji Gospodarczej. Łódź, (PL). **Usługi:** usługi reklamowania, dystrybucji i rozpowszechniania materiałów reklamowych, prezentacje towarów i usług, informacja handlowa, pokazy towarów, organizacja wystaw handlowych, usługi administrowania pokazów i wystaw; usługi organizowania seminariów, konferencji, szkoleń w zakresie uzupełniania

wiedzy i umiejętności, konkursów, publikowanie tekstów, organizacji wystaw kulturalnych i edukacyjnych, koncertów, pokazów, spotkań, wypożyczania filmów, książek, nagrań; usługi projektowania i dekoracji wnętrz, stoisk, doradztwo w zakresie własności intelektualnej, wzornictwo przemysłowe, usługi doradztwa budowlanego, projektowania konstrukcji, projektowanie wystroju wnętrz; klasy: 35, 41 i 42.



CFE: 7.1, 27.5, 29.1

Kolory znaku: czarny, fioletowy, żółty, czerwony

138524 1999 01 15 GANT Spółka Akcyjna. Legnica, (PL). **Usługi:** komis, wypożyczenie urządzeń i wyposażenia biurowego; analizy finansowe, doradztwo w sprawach finansowych, doradztwo w sprawach ubezpieczeniowych, działalność finansowa, kantory wymiany walut, kantory wymiany pieniędzy, leasing, zarządzanie majątkiem, sprzedaż na kredyt, finansowe transakcje, ubezpieczenia, wycena, zarządzanie finansami: wynajem nieruchomości, dzierżawa nieruchomości; klasy: 35 i 36.



CFE: 26.1, 27.5, 29.1

Kolor znaku: niebieski

138525 1999 01 16 Zjawin Małgorzata, Zjawin Zbigniew Centrum Obrotu Nieruchomościami FAKTOR. Zielona Góra, (PL). **Usługi:** pośrednictwo w obrocie nieruchomościami, pośrednictwo usług: wycen nieruchomości, ubezpieczeniowych, kredytowych, lisingowych, geodezyjnych; klasy: 35, 36 i 42.



CFE: 7.3, 27.5, 29.1

Kolory znaku: żółty, granatowy

138526 1999 01 19 Pierwsz. 1998 10 26 (US). Conexant Systems, Inc.. Newport Beach, (US). **Towary i usługi:** sprzęt komputerowy, urządzenia elektroniczne, półprzewodnikowe elementy i przyrządy półprzewodnikowe, wszystkie do zastosowania w komputerach, produktach telekomunikacyjnych, produktach komunikacji bezprzewodowej, urządzeniach sieciowych, produktach komputerowej transmisji danych oraz produktach grafiki wizualnej, elementy telekomunikacyjne, moduły transmisji danych, moduły otrzymywania danych, nadajniki stereo do modulacji częstotliwości, moduły komunikacji danych na podczerwień i moduły kontroli radiowej, składniki globalnego systemu nawigacji (GPS), anteny i konwertery częstotliwości radiowych, telefony, telefony komórkowe, modemy, nadajniki i odbiorniki telefaksowe, systemy telewizji kablowej i telewizji opartej na antenach zbiorczych, łączniki, multipleksery, modulatory, demodulatory, skrzynki kablowe i tunery kablowe, radia, oprogramowanie kom-

puterowe odnoszące się i powiązane z każdą powyższą pozycją; usługi telekomunikacyjne, usługi komunikacji bezprzewodowej, przesyłanie danych przy pomocy sieci komputerowych; klasy: 9 i 38.



CFE: 26.2, 27.5

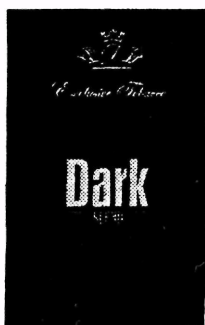
138527 1999 03 12 Orel Marek, Kurek Jacek, Wach Janusz Wydawnictwo Fauna i Flora S.C.. Opole, (PL). **Towary i usługi:** gazety, kalendarze, katalogi, informatory, broszury, ulotki informacyjne; usługi poligraficzne, usługi wykonywania nadruków na koszulkach, długopisach, torbach; usługi wydawnicze; klasy: 16, 40 i 41.

fauna&flora

CFE: 27.14, 27.5, 29.1

Kolory znaku: pomarańczowy, czarny, zielony, szary, biały

138528 1999 04 27 House of Prince Poland S.A.. Jawornik, (PL). **Towary:** wyroby tytoniowe, tytoń, papierosy, zapalniczki, zapalki i artykuły dla palących; klasa 34.



CFE: 5.3, 24.9, 27.5, 29.1

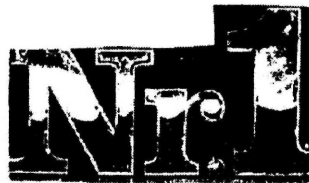
Kolory znaku: czarny, złoty

138529 1999 04 29 Mars, Inc.. McLean, (US). **Towary:** produkty, ziarna i nasiona rolnicze, ogrodnicze i leśne, żywe zwierzęta, ptaki i ryby, pokarmy dla zwierząt, ptaków i ryb, słód, kość mątwy, kości dla psów, ściółka dla zwierząt, świeże owoce i świeże warzywa oraz preparaty zawarte w kl.31 stosowane jako dodatki do tych pokarmów; klasa 31.



CFE: 1.1, 9.1, 10.5, 26.1, 27.5

138530 1999 04 23 BRULAF, S.A.. Valencia, (ES). **Towary:** pomarańcze, mandarynki, cytryny oraz świeże owoce; klasa 31.



CFE: 27.5

264

WPISY I ZMIANY W REJESTRZE ZNAKÓW TOWAROWYCH

(nie uwzględnione w innych samodzielnych ogłoszeniach)

Poniższe zestawienie zawiera kolejno: numer rejestru znaków towarowych, datę wpisu, oznaczenie rubryki, w której dokonano wpisu lub zmiany oraz treść wpisu. Poszczególne rubryki rejestru znaków towarowych zawierają następujące dane:

- rubryka A - *nazwisko i imię lub nazwę oraz miejsce zamieszkania lub siedzibę uprawnionego z tytułu rejestracji znaku towarowego, a także określenie rodzaju działalności gospodarczej: w przypadku wspólnego znaku towarowego wpisuje się regulamin znaku wspólnego,*
- rubryka B - *opis znaku towarowego sporządzony zgodnie z § 5 ust.2 pkt 1-4; fotografię (odbitkę) zarejestrowanego znaku towarowego; wykaz towarów, do których oznaczenia jest przeznaczony znak towarowy; określenie klas towarowych,*
- rubryka C - *przedłużenie okresu ochrony znaku towarowego,*
- rubryka D - *prawa ograniczające prawo z rejestracji,*
- rubryka E - *datę uchylecia lub unieważnienia decyzji o rejestracji znaku towarowego, datę i przyczynę uznania prawa z rejestracji znaku towarowego za wygasłe.*

Uwaga: Publikacji podlegają: zmiana uprawnionego, zmiana nazwy uprawnionego, prawa ograniczające prawa z rejestracji, zmiana regulaminu znaku wspólnego, sprostowania istotnych pomyłek.

10823 2002 08 07 A. Wprowadzono zmianę uprawnionego przez wykreślenie wpisu: „Rover Group Limited, Warwick, Wielka Brytania” i dokonanie wpisu: „BAYERISCHE MOTOREN WERKE AG, Monachium, Niemcy”.

12271 2002 08 12 A. Wprowadzono zmianę uprawnionego przez wykreślenie wpisu: „United Distillers & Vintners (ER) Limited, Edynburgh, Wielka Brytania” i dokonanie wpisu: „UDV (SJ) LIMITED, Londyn, Wielka Brytania”.

12271 2002 08 12 A. Wprowadzono zmianę uprawnionego przez wykreślenie wpisu: „UDV (SJ) LIMITED, Londyn, Wielka Brytania” i dokonanie wpisu: „United Distillers & Vintners (SJ) B.V., Amsterdam, Holandia”.

12271 2002 08 12 A. Wprowadzono zmianę uprawnionego przez wykreślenie wpisu: „United Distillers & Vintners (SJ) B.V., Amsterdam, Holandia” i dokonanie wpisu: „Guinness United Distillers & Vintners B.V., Amsterdam, Holandia”.

19640 2002 08 12 A. Wprowadzono zmianę uprawnionego przez wykreślenie wpisu: „United Distillers & Vintners (ER) Li-

mitted, Edynburgh, Wielka Brytania" i dokonanie wpisu: „UDV (SJ) LIMITED, Londyn, Wielka Brytania”.

19640 2002 08 12 A. Wprowadzono zmianę uprawnionego przez wykreślenie wpisu: „UDV (SJ) LIMITED, Londyn, Wielka Brytania" i dokonanie wpisu: „United Distillers & Vintners (SJ) B.V., Amsterdam, Holandia”.

19640 2002 08 12 A. Wprowadzono zmianę uprawnionego przez wykreślenie wpisu: „United Distillers & Vintners (SJ) B.V., Amsterdam, Holandia" i dokonanie wpisu: „Guinness United Distillers & Vintners B.V., Amsterdam, Holandia”.

22204 2002 08 12 A. Wprowadzono zmianę uprawnionego przez wykreślenie wpisu: „United Distillers & Vintners (ER) Limited, Edynburgh, Wielka Brytania" i dokonanie wpisu: „UDV (SJ) LIMITED, Londyn, Wielka Brytania”.

22204 2002 08 12 A. Wprowadzono zmianę uprawnionego przez wykreślenie wpisu: „UDV (SJ) LIMITED, Londyn, Wielka Brytania" i dokonanie wpisu: „United Distillers & Vintners (SJ) B.V., Amsterdam, Holandia”.

22204 2002 08 12 A. Wprowadzono zmianę uprawnionego przez wykreślenie wpisu: „United Distillers & Vintners (SJ) B.V., Amsterdam, Holandia" i dokonanie wpisu: „Guinness United Distillers & Vintners B.V., Amsterdam, Holandia”.

34469 2002 08 12 A. Wprowadzono zmianę uprawnionego przez wykreślenie wpisu: „United Distillers & Vintners (ER) Limited, Edynburgh, Wielka Brytania" i dokonanie wpisu: „UDV (SJ) LIMITED, Londyn, Wielka Brytania”.

34469 2002 08 12 A. Wprowadzono zmianę uprawnionego przez wykreślenie wpisu: „UDV (SJ) LIMITED, Londyn, Wielka Brytania" i dokonanie wpisu: „United Distillers & Vintners (SJ) B.V., Amsterdam, Holandia”.

34469 2002 08 12 A. Wprowadzono zmianę uprawnionego przez wykreślenie wpisu: „United Distillers & Vintners (SJ) B.V., Amsterdam, Holandia" i dokonanie wpisu: „Guinness United Distillers & Vintners B.V., Amsterdam, Holandia”.

35150 2002 08 12 A. Wprowadzono zmianę uprawnionego przez wykreślenie wpisu: „United Distillers & Vintners (ER) Limited, Edynburgh, Wielka Brytania" i dokonanie wpisu: „UDV (SJ) LIMITED, Londyn, Wielka Brytania”.

35150 2002 08 12 A. Wprowadzono zmianę uprawnionego przez wykreślenie wpisu: „UDV (SJ) LIMITED, Londyn, Wielka Brytania" i dokonanie wpisu: „United Distillers & Vintners (SJ) B.V., Amsterdam, Holandia”.

35150 2002 08 12 A. Wprowadzono zmianę uprawnionego przez wykreślenie wpisu: „United Distillers & Vintners (SJ) B.V., Amsterdam, Holandia" i dokonanie wpisu: „Guinness United Distillers & Vintners B.V., Amsterdam, Holandia”.

35151 2002 08 12 A. Wprowadzono zmianę uprawnionego przez wykreślenie wpisu: „United Distillers & Vintners (ER) Limited, Edynburgh, Wielka Brytania" i dokonanie wpisu: „UDV (SJ) LIMITED, Londyn, Wielka Brytania”.

35151 2002 08 12 A. Wprowadzono zmianę uprawnionego przez wykreślenie wpisu: „UDV (SJ) LIMITED, Londyn, Wielka Brytania" i dokonanie wpisu: „United Distillers & Vintners (SJ) B.V., Amsterdam, Holandia”.

35151 2002 08 12 A. Wprowadzono zmianę uprawnionego przez wykreślenie wpisu: „United Distillers & Vintners (SJ) B.V., Amsterdam, Holandia" i dokonanie wpisu: „Guinness United Distillers & Vintners B.V., Amsterdam, Holandia”.

35953 2002 08 12 A. Wprowadzono zmianę uprawnionego przez wykreślenie wpisu: „United Distillers & Vintners (ER) Li-

mitted, Edynburgh, Wielka Brytania" i dokonanie wpisu: „UDV (SJ) LIMITED, Londyn, Wielka Brytania”.

35953 2002 08 12 A. Wprowadzono zmianę uprawnionego przez wykreślenie wpisu: „UDV (SJ) LIMITED, Londyn, Wielka Brytania" i dokonanie wpisu: „United Distillers & Vintners (SJ) B.V., Amsterdam, Holandia”.

35953 2002 08 12 A. Wprowadzono zmianę uprawnionego przez wykreślenie wpisu: „United Distillers & Vintners (SJ) B.V., Amsterdam, Holandia" i dokonanie wpisu: „Guinness United Distillers & Vintners B.V., Amsterdam, Holandia”.

39423 2002 08 12 A. Wprowadzono zmianę uprawnionego przez wykreślenie wpisu: „United Distillers & Vintners (ER) Limited, Edynburgh, Wielka Brytania" i dokonanie wpisu: „UDV (SJ) LIMITED, Londyn, Wielka Brytania”.

39423 2002 08 12 A. Wprowadzono zmianę uprawnionego przez wykreślenie wpisu: „UDV (SJ) LIMITED, Londyn, Wielka Brytania" i dokonanie wpisu: „United Distillers & Vintners (SJ) B.V., Amsterdam, Holandia”.

39423 2002 08 12 A. Wprowadzono zmianę uprawnionego przez wykreślenie wpisu: „United Distillers & Vintners (SJ) B.V., Amsterdam, Holandia" i dokonanie wpisu: „Guinness United Distillers & Vintners B.V., Amsterdam, Holandia”.

42633 2002 08 07 A. Wprowadzono zmianę nazwy uprawnionego przez wykreślenie wpisu: „Smeralovy zavody, statni podnik, Brno, Czechosłowacja" i dokonanie wpisu: „ŠMERAL BRNO a.s., Brno, Republika Czeska”.

42690 2002 08 27 B. Wprowadzono zmianę przez wykreślenie wszystkich klas i dokonanie wpisu: „klasy: 6, 9”.

42869 2002 08 27 A. Wprowadzono zmianę uprawnionego przez wykreślenie wpisu: „Siemen & Hinsch mit beschränkter Haftung, Itzehoe, Niemcy" i dokonanie wpisu: „Sterling SIHI GmbH, Itzehoe, Niemcy”.

42869 2002 08 27 A. Wprowadzono zmianę nazwy uprawnionego przez wykreślenie wpisu: „Sterling SIHI GmbH, Itzehoe, Niemcy" i dokonanie wpisu: „Sterling Fluid Systems (Germany) GmbH, Itzehoe, Niemcy”.

42873 2002 08 27 A. Wprowadzono zmianę nazwy uprawnionego przez wykreślenie wpisu: „Opti-Werk GmbH and Co., Essen, Niemcy" i dokonanie wpisu: „W. Erich Heilmann GmbH & Co., Essen, Niemcy”.

42873 2002 08 27 A. Wprowadzono zmianę nazwy i siedziby uprawnionego przez wykreślenie wpisu: „W. Erich Heilmann GmbH & Co., Essen, Niemcy" i dokonanie wpisu: „Opti-Werk GmbH & Co. KG, Rhauferfeh, Niemcy”.

42873 2002 08 27 A. Wprowadzono zmianę nazwy uprawnionego przez wykreślenie wpisu: „Opti-Werk GmbH & Co. KG, Rhauferfeh, Niemcy" i dokonanie wpisu: „Opti Verwaltungsgesellschaft mbH, Rhauferfeh, Niemcy”.

42873 2002 08 27 A. Wprowadzono zmianę nazwy uprawnionego przez wykreślenie wpisu: „Opti Verwaltungsgesellschaft mbH, Rhauferfeh, Niemcy" i dokonanie wpisu: „Coats Viyella Deutschland GmbH, Rhauferfeh, Niemcy”.

42873 2002 08 27 A. Wprowadzono zmianę nazwy uprawnionego przez wykreślenie wpisu: „Coats Viyella Deutschland GmbH, Rhauferfeh, Niemcy" i dokonanie wpisu: „Coats Deutschland GmbH, Rhauferfeh, Niemcy”.

42873 2002 08 27 A. Wprowadzono zmianę siedziby uprawnionego przez wykreślenie wpisu: „Coats Deutschland GmbH, Rhauferfeh, Niemcy" i dokonanie wpisu: „Coats Deutschland GmbH, Kenzingen, Niemcy”.

42873 2002 08 27 A. Wprowadzono zmianę uprawnionego przez wykreślenie wpisu: „Coats Deutschland GmbH, Kenzingen, Niemcy” i dokonanie wpisu: „J. & P. Coats, Limited, Glasgow, Wielka Brytania”.

43021 2002 08 27 A. Wprowadzono zmianę nazwy i siedziby uprawnionego przez wykreślenie wpisu: „A.E. Auto Parts Limited, Bradford, Wielka Brytania” i dokonanie wpisu: „FEDERAL-MOGUL AFTERMARKET UK LIMITED, Manchester, Wielka Brytania”.

45397 2002 08 05 A. Wprowadzono zmianę uprawnionego przez wykreślenie wpisu: „Gillette U.K. Limited, Isleworth, Wielka Brytania” i dokonanie wpisu: „The Gillette Company, Boston, Stany Zjednoczone Ameryki”.

46195 2002 08 07 A. Wprowadzono zmianę uprawnionego przez wykreślenie wpisu: „Henkel KgaA, Düsseldorf, Niemcy” i dokonanie wpisu: „Nopco Paper Technology Holding AS, Drammen, Norwegia”.

46952 2002 08 07 A. Wprowadzono zmianę nazwy i siedziby uprawnionego przez wykreślenie wpisu: „Hüls Aktiengesellschaft, Marl, Niemcy” i dokonanie wpisu: „Degussa-Hüls Aktiengesellschaft, Frankfurt nad Menem, Niemcy”.

46952 2002 08 07 A. Wprowadzono zmianę uprawnionego przez wykreślenie wpisu: „Degussa-Hüls Aktiengesellschaft, Frankfurt nad Menem, Niemcy” i dokonanie wpisu: „RWE-DEA Aktiengesellschaft für Mineraloel und Chemie, Hamburg, Niemcy”.

47210 2002 08 07 A. Wprowadzono zmianę uprawnionego przez wykreślenie wpisu: „YARDLEY AND COMPANY LIMITED, Londyn, Wielka Brytania” i dokonanie wpisu: „Orchard Trading Limited, St. Helier, Islandia”.

47264 2002 08 05 A. Wprowadzono zmianę nazwy uprawnionego przez wykreślenie wpisu: „Lachema, akciová společnost, Brno, Republika Czeska” i dokonanie wpisu: „PLIVA-Lachema a.s., Brno, Republika Czeska”.

47687 2002 08 12 A. Wprowadzono zmianę siedziby uprawnionego przez wykreślenie wpisu: „Whirlpool Properties, Inc., Benton Harbor, Michigan, Stany Zjednoczone Ameryki” i dokonanie wpisu: „Whirlpool Properties, Inc., Saint Joseph, Michigan, Stany Zjednoczone Ameryki”.

48360 2002 08 05 A. Wprowadzono zmianę nazwy i siedziby uprawnionego przez wykreślenie wpisu: „Degussa-Hüls Aktiengesellschaft, Frankfurt nad Menem, Niemcy” i dokonanie wpisu: „Degussa AG, Düsseldorf, Niemcy”.

48696 2002 08 05 A. Wprowadzono zmianę nazwy i siedziby uprawnionego przez wykreślenie wpisu: „Degussa-Hüls Aktiengesellschaft, Frankfurt nad Menem, Niemcy” i dokonanie wpisu: „Degussa AG, Düsseldorf, Niemcy”.

49190 2002 08 27 A. Wprowadzono zmianę uprawnionego przez wykreślenie wpisu: „Coats Deutschland GmbH, Kenzingen, Niemcy” i dokonanie wpisu: „J. & P. Coats, Limited, Glasgow, Wielka Brytania”.

49991 2002 08 05 A. Wprowadzono zmianę nazwy i siedziby uprawnionego przez wykreślenie wpisu: „Degussa-Hüls Aktiengesellschaft, Frankfurt nad Menem, Niemcy” i dokonanie wpisu: „Degussa AG, Düsseldorf, Niemcy”.

50080 2002 08 05 A. Wprowadzono zmianę nazwy uprawnionego przez wykreślenie wpisu: „Paulaner - Salvator - Thomasbräu AG, Monachium, Niemiecka Republika Federalna” i dokonanie wpisu: „Paulaner - Brauerei Aktiengesellschaft, Monachium, Niemcy”.

50080 2002 08 05 A. Wprowadzono zmianę nazwy uprawnionego przez wykreślenie wpisu: „Paulaner - Brauerei Aktien-

gesellschaft, Monachium, Niemcy” i dokonanie wpisu: „Paulaner - Brauerei GmbH & Co.KG, Monachium, Niemcy”.

50188 2002 08 12 A. Wprowadzono zmianę uprawnionego przez wykreślenie wpisu: „United Distillers & Vintners (ER) Limited, Edynburg, Wielka Brytania” i dokonanie wpisu: „UDV (SJ) LIMITED, Londyn, Wielka Brytania”.

50188 2002 08 12 A. Wprowadzono zmianę uprawnionego przez wykreślenie wpisu: „UDV (SJ) LIMITED, Londyn, Wielka Brytania” i dokonanie wpisu: „United Distillers & Vintners (SJ) B.V., Amsterdam, Holandia”.

50188 2002 08 12 A. Wprowadzono zmianę uprawnionego przez wykreślenie wpisu: „United Distillers & Vintners (SJ) B.V., Amsterdam, Holandia” i dokonanie wpisu: „Guinness United Distillers & Vintners B.V., Amsterdam, Holandia”.

50189 2002 08 12 A. Wprowadzono zmianę uprawnionego przez wykreślenie wpisu: „United Distillers & Vintners (ER) Limited, Edynburg, Wielka Brytania” i dokonanie wpisu: „UDV (SJ) LIMITED, Londyn, Wielka Brytania”.

50189 2002 08 12 A. Wprowadzono zmianę uprawnionego przez wykreślenie wpisu: „UDV (SJ) LIMITED, Londyn, Wielka Brytania” i dokonanie wpisu: „United Distillers & Vintners (SJ) B.V., Amsterdam, Holandia”.

50189 2002 08 12 A. Wprowadzono zmianę uprawnionego przez wykreślenie wpisu: „United Distillers & Vintners (SJ) B.V., Amsterdam, Holandia” i dokonanie wpisu: „Guinness United Distillers & Vintners B.V., Amsterdam, Holandia”.

50349 2002 08 12 A. Wprowadzono zmianę uprawnionego przez wykreślenie wpisu: „American Cyanamid Company /Maine corporation/, Wayne, Stany Zjednoczone Ameryki” i dokonanie wpisu: „Tyco Group S.a.r.l., Luxemburg, Luksemburg”.

50349 2002 08 12 A. Wprowadzono zmianę uprawnionego przez wykreślenie wpisu: „Tyco Group S.a.r.l., Luxemburg, Luksemburg” i dokonanie wpisu: „Sherwood Services AG. Schaffhausen, Szwajcaria”.

50387 2002 08 27 A. Wprowadzono zmianę nazwy i siedziby uprawnionego przez wykreślenie wpisu: „KAJO-Erzeugnisse Müller GmbH & Co. KG, Gröbessell, Niemiecka Republika Federalna” i dokonanie wpisu: „Frucade Essenzen GmbH, Rosenheim, Niemcy”.

50387 2002 08 27 A. Wprowadzono zmianę nazwy uprawnionego przez wykreślenie wpisu: „Frucade Essenzen GmbH. Rosenheim, Niemcy” i dokonanie wpisu: „DrinkStar GmbH, Rosenheim, Niemcy”.

50388 2002 08 12 A. Wprowadzono zmianę uprawnionego przez wykreślenie wpisu: „United Distillers & Vintners (ER) Limited, Edynburg, Wielka Brytania” i dokonanie wpisu: „UDV (SJ) LIMITED, Londyn, Wielka Brytania”.

50388 2002 08 12 A. Wprowadzono zmianę uprawnionego przez wykreślenie wpisu: „UDV (SJ) LIMITED, Londyn, Wielka Brytania” i dokonanie wpisu: „United Distillers & Vintners (SJ) B.V., Amsterdam, Holandia”.

50388 2002 08 12 A. Wprowadzono zmianę uprawnionego przez wykreślenie wpisu: „United Distillers & Vintners (SJ) B.V., Amsterdam, Holandia” i dokonanie wpisu: „Guinness United Distillers & Vintners B.V., Amsterdam, Holandia”.

50452 2002 08 05 A. Wprowadzono zmianę nazwy uprawnionego przez wykreślenie wpisu „Hutschenreuther AG, Selb, Niemiecka Republika Federalna” i dokonanie wpisu: „BHS tablet AG, Selb, Niemcy”.

50452 2002 08 05 A. Wprowadzono zmianę uprawnionego przez wykreślenie wpisu „BHS tabletop AG, Selb, Niemcy” i dokonanie wpisu: „Rosenthal AG, Selb, Niemcy”.

50774 2002 08 27 A. Wprowadzono zmianę uprawnionego przez wykreślenie wpisu: „Telemecanique, Rueil Malmaison, Francja” i dokonanie wpisu: „Schneider Electric, Boulogne Billancourt, Francja”.

50774 2002 08 27 A. Wprowadzono zmianę nazwy uprawnionego przez wykreślenie wpisu: „Schneider Electric, Boulogne Billancourt, Francja” i dokonanie wpisu: „Schneider Electric SA, Boulogne Billancourt, Francja”.

50774 2002 08 27 A. Wprowadzono zmianę nazwy i siedziby uprawnionego przez wykreślenie wpisu: „Schneider Electric SA, Boulogne Billancourt, Francja” i dokonanie wpisu: „Schneider Electric Industries SA, Rueil Malmaison, Francja”.

50952 2002 08 27 A. Wprowadzono zmianę nazwy uprawnionego przez wykreślenie wpisu: „Degussa Aktiengesellschaft, Frankfurt n/ Menem, Republika Federalna Niemiec” i dokonanie wpisu: „Degussa-Hüls Aktiengesellschaft, Frankfurt nad Menem, Niemcy”.

51022 2002 08 27 A. Wprowadzono zmianę uprawnionego przez wykreślenie wpisu: „Memorex Telex N.V., Amsterdam, Holandia” i dokonanie wpisu: „Hanny Magnetics (B.V.I.) Limited, Kowloon, Hong Kong, Chiny”.

51858 2002 08 27 A. Wprowadzono zmianę nazwy i siedziby uprawnionego przez wykreślenie wpisu: „Gambro AG, Hünenberg, Szwajcaria” i dokonanie wpisu: „Hospal AG, Bazylea, Szwajcaria”.

51858 2002 08 27 A. Wprowadzono zmianę nazwy uprawnionego przez wykreślenie wpisu: „Hospal AG, Bazylea, Szwajcaria” i dokonanie wpisu: „Gambro Hospal (Switzerland) Ltd., Bazylea, Szwajcaria”.

51961 2002 08 07 A. Wprowadzono zmianę nazwy i siedziby uprawnionego przez wykreślenie wpisu: „Milupa AG, Friedrichsdorf, Republika Federalna Niemiec” i dokonanie wpisu: „Mivera Vermögenslagen AG, Bad Homburg, Niemcy”.

51961 2002 08 07 A. Wprowadzono zmianę uprawnionego przez wykreślenie wpisu: „Mivera Vermögenslagen AG, Bad Homburg, Niemcy” i dokonanie wpisu: „Nutricia International B.V., Zoetermeer, Holandia”.

52466 2002 08 20 A. Wprowadzono zmianę nazwy uprawnionego przez wykreślenie wpisu: „Poznańskie Zakłady Zielarskie „HERBAPOL”, Poznań, Polska” i dokonanie wpisu: „Poznańskie Zakłady Zielarskie HERBAPOL Spółka Akcyjna, Poznań, Polska”.

52687 2002 08 13 A. Wprowadzono zmianę uprawnionego przez wykreślenie wpisu: „United Distillers & Vintners (ER) Limited, Edynburg, Wielka Brytania” i dokonanie wpisu: „UDV (SJ) LIMITED, Londyn, Wielka Brytania”.

52687 2002 08 13 A. Wprowadzono zmianę uprawnionego przez wykreślenie wpisu: „UDV (SJ) LIMITED, Londyn, Wielka Brytania” i dokonanie wpisu: „United Distillers & Vintners (SJ) B.V., Amsterdam, Holandia”.

52687 2002 08 13 A. Wprowadzono zmianę uprawnionego przez wykreślenie wpisu: „United Distillers & Vintners (SJ) B.V., Amsterdam, Holandia” i dokonanie wpisu: „Guinness United Distillers & Vintners B.V., Amsterdam, Holandia”.

52911 2002 08 05 A. Wprowadzono zmianę nazwy uprawnionego przez wykreślenie wpisu: „Lachema, akciova společnost, Brno, Republika Czeska” i dokonanie wpisu: „PLIVA-Lachema a.s., Brno, Republika Czeska”.

52912 2002 08 05 A. Wprowadzono zmianę nazwy uprawnionego przez wykreślenie wpisu: „Lachema, akciova společnost, Brno, Republika Czeska” i dokonanie wpisu: „PLIVA-Lachema a.s., Brno, Republika Czeska”.

52913 2002 08 05 A. Wprowadzono zmianę nazwy uprawnionego przez wykreślenie wpisu: „Lachema, akciova společnost, Brno, Republika Czeska” i dokonanie wpisu: „PLIVA-Lachema a.s., Brno, Republika Czeska”.

53951 2002 08 27 A. Wprowadzono zmianę uprawnionego przez wykreślenie wpisu: „Akzo Nobel Fibers B.V., Arnhem, Holandia” i dokonanie wpisu: „Colbond B.V., Arnhem, Holandia”.

54233 2002 08 13 A. Wprowadzono zmianę uprawnionego przez wykreślenie wpisu: „United Distillers & Vintners (ER) Limited, Edynburg, Wielka Brytania” i dokonanie wpisu: „UDV (SJ) LIMITED, Londyn, Wielka Brytania”.

54233 2002 08 13 A. Wprowadzono zmianę uprawnionego przez wykreślenie wpisu: „UDV (SJ) LIMITED, Londyn, Wielka Brytania” i dokonanie wpisu: „United Distillers & Vintners (SJ) B.V., Amsterdam, Holandia”.

54233 2002 08 13 A. Wprowadzono zmianę uprawnionego przez wykreślenie wpisu: „United Distillers & Vintners (SJ) B.V., Amsterdam, Holandia” i dokonanie wpisu: „Guinness United Distillers & Vintners B.V., Amsterdam, Holandia”.

55337 2002 08 05 A. Wprowadzono zmianę nazwy uprawnionego przez wykreślenie wpisu: „Lachema, akciowf společnost, Brno, Republika Czeska” i dokonanie wpisu: „PLIVA-Lachema a.s., Brno, Republika Czeska”.

55519 2002 08 07 A. Wprowadzono zmianę nazwy uprawnionego przez wykreślenie wpisu: „RECTON AUDIO CORPORATION, Lincolnshire, Stany Zjednoczone Ameryki” i dokonanie wpisu: „RECOTON AUDIO CORPORATION, Lincolnshire, Illinois, Stany Zjednoczone Ameryki”.

56110 2002 08 05 A. Wprowadzono zmianę nazwy uprawnionego przez wykreślenie wpisu: „Besnier S.A., Paryż, Francja” i dokonanie wpisu: „B.S.A., Paryż, Francja”.

56184 2002 08 07 A. Wprowadzono zmianę uprawnionego przez wykreślenie wpisu: „FEL-PRO INCORPORATED, Skokie, Stany Zjednoczone Ameryki” i dokonanie wpisu: „FEDERAL-MOGUL CORPORATION, Southfield, Michigan, Stany Zjednoczone Ameryki”.

56372 2002 08 13 A. Wprowadzono zmianę uprawnionego przez wykreślenie wpisu: „United Distillers & Vintners (ER) Limited, Edynburg, Wielka Brytania” i dokonanie wpisu: „UDV (SJ) LIMITED, Londyn, Wielka Brytania”.

56372 2002 08 13 A. Wprowadzono zmianę uprawnionego przez wykreślenie wpisu: „UDV (SJ) LIMITED, Londyn, Wielka Brytania” i dokonanie wpisu: „United Distillers & Vintners (SJ) B.V., Amsterdam, Holandia”.

56372 2002 08 13 A. Wprowadzono zmianę uprawnionego przez wykreślenie wpisu: „United Distillers & Vintners (SJ) B.V., Amsterdam, Holandia” i dokonanie wpisu: „Guinness United Distillers & Vintners B.V., Amsterdam, Holandia”.

56619 2002 08 05 A. Wprowadzono zmianę nazwy uprawnionego przez wykreślenie wpisu: „Lachema, akciova společnost, Brno, Republika Czeska” i dokonanie wpisu: „PLIVA-Lachema a.s., Brno, Republika Czeska”.

56702 2002 08 28 A. Wprowadzono zmianę uprawnionego przez wykreślenie wpisu: „Societe des produits Nestle S.A., Vevey, Szwajcaria” i dokonanie wpisu: „SUDNIF S.A. (SWITZERLAND), Zug, Szwajcaria”.

58627 2002 08 28 A. Wprowadzono zmianę nazwy uprawnionego przez wykreślenie wpisu: „Stocko Metallwarenfabriken Henkels und Sohn GmbH & Co, Wuppertal, Niemcy” i dokonanie wpisu: „STOCKO Contact GmbH & Co. KG, Wuppertal, Niemcy”.

57049 2002 08 27 A. Wprowadzono zmianę nazwy uprawnionego przez wykreślenie wpisu: „Widzewska Fabryka Nici „Ariadna” Spółka Akcyjna, Łódź, Polska” i dokonanie wpisu: „ARIADNA SA Fabryka Nici, Łódź, Polska”.

58626 2002 08 21 A. Wprowadzono zmianę uprawnionego przez wykreślenie wpisu: „BENCKISER S.A., Nowy Dwór Mazowiecki, Polska” i dokonanie wpisu: „Reckitt Benckiser (Poland) S.A., Nowy Dwór Mazowiecki, Polska”.

58627 2002 08 21 A. Wprowadzono zmianę uprawnionego przez wykreślenie wpisu: „BENCKISER S.A., Nowy Dwór Mazowiecki, Polska” i dokonanie wpisu: „Reckitt Benckiser (Poland) S.A., Nowy Dwór Mazowiecki, Polska”.

58593 2002 08 07 A. Wprowadzono zmianę nazwy uprawnionego przez wykreślenie wpisu: „Pioneer Kabushiki Kaisha /also trading as Pioneer Electronic Corporation/, Tokio, Japonia” i dokonanie wpisu: „Pioneer Kabushiki Kaisha (Pioneer Corporation), Tokio, Japonia”.

58753 2002 08 07 A. Wprowadzono zmianę nazwy uprawnionego przez wykreślenie wpisu: „Fabriques de Tabac Réunies S.A., Neuchâtel, Szwajcaria” i dokonanie wpisu: „PHILIP MORRIS PRODUCTS S.A., Neuchâtel, Szwajcaria”.

58778 2002 08 27 A. Wprowadzono zmianę nazwy i siedziby uprawnionego przez wykreślenie wpisu: „Hasbro International, Inc., Springfield, Stany Zjednoczone Ameryki” i dokonanie wpisu: „Hasbro International, Inc. a Massachusetts corporation, Pawtucket, Stany Zjednoczone Ameryki”.

58778 2002 08 27 A. Wprowadzono zmianę nazwy uprawnionego przez wykreślenie wpisu: „Hasbro International, Inc. a Massachusetts corporation, Pawtucket, Stany Zjednoczone Ameryki” i dokonanie wpisu: „Hasbro International, Inc. a Delaware corporation, Pawtucket, Stany Zjednoczone Ameryki”.

58779 2002 08 27 A. Wprowadzono zmianę nazwy i siedziby uprawnionego przez wykreślenie wpisu: „Hasbro International, Inc., Springfield, Stany Zjednoczone Ameryki” i dokonanie wpisu: „Hasbro International, Inc. a Massachusetts corporation, Pawtucket, Stany Zjednoczone Ameryki”.

58779 2002 08 27 A. Wprowadzono zmianę nazwy uprawnionego przez wykreślenie wpisu: „Hasbro International, Inc. a Massachusetts corporation, Pawtucket, Stany Zjednoczone Ameryki” i dokonanie wpisu: „Hasbro International, Inc. a Delaware corporation, Pawtucket, Stany Zjednoczone Ameryki”.

58797 2002 08 28 A. Wprowadzono zmianę siedziby uprawnionego przez wykreślenie wpisu: „Reggio Emilia, Włochy” i dokonanie wpisu: „Campegine, Włochy”.

58819 2002 08 05 A. Wprowadzono zmianę nazwy i siedziby uprawnionego przez wykreślenie wpisu: „Laboratoire Guerbert, Aulnay-Sous-Bois, Francja” i dokonanie wpisu: „GUERBERT S.A., Villepinte, Francja”.

58819 2002 08 05 A. Wprowadzono zmianę nazwy uprawnionego przez wykreślenie wpisu: „GUERBERT S.A., Villepinte, Francja” i dokonanie wpisu: „GUERBERT, Villepinte, Francja”.

58830 2002 08 05 A. Wprowadzono zmianę nazwy uprawnionego przez wykreślenie wpisu: „Nippondenso Co., Ltd., Kariya, Japonia” i dokonanie wpisu: „DENSO CORPORATION, Kariya, Japonia”.

58846 2002 08 28 A. Wprowadzono zmianę siedziby uprawnionego przez wykreślenie wpisu: „Paryż, Francja” i dokonanie wpisu: „Chenove, Francja”.

58865 2002 08 27 A. Wprowadzono zmianę nazwy uprawnionego przez wykreślenie wpisu: „KM - Kabelmetal Aktiengesellschaft, Osnabrück, Niemiecka Republika Federalna” i dokonanie wpisu: „KM Europa Metal Aktiengesellschaft, Osnabrück, Niemcy”.

58895 2002 08 28 A. Wprowadzono zmianę uprawnionego przez wykreślenie wpisu: „Henkel Kommanditgesellschaft auf Aktien /Henkel KGaA/, Düsseldorf, Niemcy” i dokonanie wpisu: „COGNIS Deutschland GmbH, Düsseldorf, Niemcy”.

58896 2002 08 28 A. Wprowadzono zmianę uprawnionego przez wykreślenie wpisu: „Henkel Kommanditgesellschaft auf Aktien /Henkel KGaA/, Düsseldorf, Niemcy” i dokonanie wpisu: „COGNIS Deutschland GmbH, Düsseldorf, Niemcy”.

58897 2002 08 28 A. Wprowadzono zmianę uprawnionego przez wykreślenie wpisu: „Henkel Kommanditgesellschaft auf Aktien /Henkel KGaA/, Düsseldorf, Niemcy” i dokonanie wpisu: „COGNIS Deutschland GmbH, Düsseldorf, Niemcy”.

58950 2002 08 05 A. Wprowadzono zmianę nazwy uprawnionego przez wykreślenie wpisu: „Industrija kozmetisnih in kemichnih izdelkov ILIRIJA-VEDROG, Ljubljana, n.sol.o., Lubiana, Słowenia” i dokonanie wpisu: „ILIRIJA, razvoj, proizvodnja in trženje kozmetičnih izdelkov d.d., Ljubljana, Lubiana, Słowenia”.

58981 2002 08 08 A. Wprowadzono zmianę uprawnionego przez wykreślenie wpisu: „Multimatic Reinigungs-Systeme GmbH & Co., Meile, Republika Federalna Niemiec” i dokonanie wpisu: „ILSA Deutschland GmbH, Melle, Niemcy”.

58984 2002 08 05 A. Wprowadzono zmianę nazwy uprawnionego przez wykreślenie wpisu: „Guerbet S.A., Villepinte, Francja” i dokonanie wpisu: „Guerbet, Villepinte, Francja”.

59063 2002 08 28 A. Wprowadzono zmianę nazwy uprawnionego przez wykreślenie wpisu: „Ragolds Rachengold GmbH + Co., Karlsruhe, Niemcy” i dokonanie wpisu: „RAGOLDS RACHENGOLD GMBH + CO., Karlsruhe, Niemcy”.

59063 2002 08 28 A. Wprowadzono zmianę nazwy uprawnionego przez wykreślenie wpisu: „RAGOLDS RACHENGOLD GMBH + CO., Karlsruhe, Niemcy” i dokonanie wpisu: „RAGOLDS GMBH + CO., Karlsruhe, Niemcy”.

59063 2002 08 28 A. Wprowadzono zmianę nazwy uprawnionego przez wykreślenie wpisu: „RAGOLDS GMBH + CO., Karlsruhe, Niemcy” i dokonanie wpisu: „RAGOLDS SÜSSWAREN GMBH + CO., Karlsruhe, Niemcy”.

59129 2002 08 28 A. Wprowadzono zmianę uprawnionego przez wykreślenie wpisu: „Abbott Laboratoires, Abbott Park, Stany Zjednoczone Ameryki” i dokonanie wpisu: „VALENT BIOSCIENCES CORPORATION, Libertyville, Stany Zjednoczone Ameryki”.

59138 2002 08 27 A. Wprowadzono zmianę nazwy uprawnionego przez wykreślenie wpisu: „E.R. Squibb & Sons, Inc. (Delaware corporation), Princeton, Stany Zjednoczone Ameryki” i dokonanie wpisu: „E.R. Squibb & Sons, L.L.C., Princeton, Stany Zjednoczone Ameryki”.

59489 2002 08 28 A. Wprowadzono zmianę nazwy uprawnionego przez wykreślenie wpisu: „E.R. Squibb & Sons, Inc. (Delaware corporation), Princeton, Stany Zjednoczone Ameryki” i dokonanie wpisu: „E.R. Squibb & Sons, L.L.C., Princeton, Stany Zjednoczone Ameryki”.

59557 2002 08 28 A. Wprowadzono zmianę uprawnionego przez wykreślenie wpisu: „Stahl Holland B.V., Waalwijk, Holan-

dia" i dokonanie wpisu: „Stahl Internationak B.V., Waalwijk, Holandia”.

59623 2002 08 20 A. Wprowadzono zmianę nazwy uprawnionego przez wykreślenie wpisu: „SANOFI, Paryż, Francja” i dokonanie wpisu: „SANOFI-SYNTHELABO, Paryż, Francja”.

59791 2002 08 08 A. Wprowadzono zmianę nazwy uprawnionego przez wykreślenie wpisu: „RECTON AUDIO CORPORATION, Lincolnshire, Stany Zjednoczone Ameryki” i dokonanie wpisu: „RECOTON AUDIO CORPORATION, Lincolnshire, Illinois, Stany Zjednoczone Ameryki”.

60003 2002 08 08 A. Wprowadzono zmianę nazwy i siedziby uprawnionego przez wykreślenie wpisu: „Hüls Aktiengesellschaft, Marl, Republika Federalna Niemiec” i dokonanie wpisu: „Degussa-Hüls Aktiengesellschaft, Frankfurt nad Menem, Niemcy”.

60003 2002 08 08 A. Wprowadzono zmianę uprawnionego przez wykreślenie wpisu: „Degussa-Hüls Aktiengesellschaft, Frankfurt nad Menem, Niemcy” i dokonanie wpisu: „RWE-DEA Aktiengesellschaft für Mineraloel und Chemie, Hamburg, Niemcy”.

60023 2002 08 21 A. Wprowadzono zmianę uprawnionego przez wykreślenie wpisu: „BENCKISER S.A., Nowy Dwór Mazowiecki, Polska” i dokonanie wpisu: „Reckitt Benckiser (Poland) S.A., Nowy Dwór Mazowiecki, Polska”.

60025 2002 08 21 A. Wprowadzono zmianę uprawnionego przez wykreślenie wpisu: „BENCKISER S.A., Nowy Dwór Mazowiecki, Polska” i dokonanie wpisu: „Reckitt Benckiser (Poland) S.A., Nowy Dwór Mazowiecki, Polska”.

60551 2002 08 28 A. Wprowadzono zmianę nazwy uprawnionego przez wykreślenie wpisu: „Stocko Metallwarenfabriken Henkels und Sohn GmbH & Co., Wuppertal, Republika Federalna Niemiec” i dokonanie wpisu: „STOCKO Contact GmbH & Co. KG, Wuppertal, Niemcy”.

60729 2002 08 13 A. Wprowadzono zmianę nazwy i siedziby uprawnionego przez wykreślenie wpisu: „The NutraSweet Company, Deerfield, Illinois, Stany Zjednoczone Ameryki” i dokonanie wpisu: „NUTRASWEET PROPERTY HOLDINGS, INC., Chicago, Illinois, Stany Zjednoczone Ameryki”.

60753 2002 08 21 A. Wprowadzono zmianę uprawnionego przez wykreślenie wpisu: „BENCKISER S.A., Nowy Dwór Mazowiecki, Polska” i dokonanie wpisu: „Reckitt Benckiser (Poland) S.A., Nowy Dwór Mazowiecki, Polska”.

60754 2002 08 21 A. Wprowadzono zmianę uprawnionego przez wykreślenie wpisu: „BENCKISER S.A., Nowy Dwór Mazowiecki, Polska” i dokonanie wpisu: „Reckitt Benckiser (Poland) S.A., Nowy Dwór Mazowiecki, Polska”.

60755 2002 08 21 A. Wprowadzono zmianę uprawnionego przez wykreślenie wpisu: „BENCKISER S.A., Nowy Dwór Mazowiecki, Polska” i dokonanie wpisu: „Reckitt Benckiser (Poland) S.A., Nowy Dwór Mazowiecki, Polska”.

60791 2002 08 13 A. Wprowadzono zmianę nazwy uprawnionego przez wykreślenie wpisu: „Procter & Gamble GmbH, Schwalbach am Taunus, Niemcy” i dokonanie wpisu: „Procter & Gamble Holding GmbH, Schwalbach am Taunus, Niemcy”.

60835 2002 08 21 A. Wprowadzono zmianę uprawnionego przez wykreślenie wpisu: „BENCKISER S.A., Nowy Dwór Mazowiecki, Polska” i dokonanie wpisu: „Reckitt Benckiser (Poland) S.A., Nowy Dwór Mazowiecki, Polska”.

60863 2002 08 21 A. Wprowadzono zmianę uprawnionego przez wykreślenie wpisu: „BENCKISER S.A., Nowy Dwór Mazowiecki, Polska” i dokonanie wpisu: „Reckitt Benckiser (Poland) S.A., Nowy Dwór Mazowiecki, Polska”.

61542 2002 08 28 A. Wprowadzono zmianę nazwy uprawnionego przez wykreślenie wpisu: „Degussa Aktiengesellschaft, Frankfurt nad Menem, Republika Federalna Niemiec” i dokonanie wpisu: „Degussa-Hüls Aktiengesellschaft, Frankfurt nad Menem, Niemcy”.

61909 2002 08 08 A. Wprowadzono zmianę uprawnionego przez wykreślenie wpisu: „Daniel Hechter, Geneva, Szwajcaria” i dokonanie wpisu: „HECHTER SERVICES S.A., Geneva, Szwajcaria”.

62016 2002 08 21 A. Wprowadzono zmianę uprawnionego przez wykreślenie wpisu: „BENCKISER S.A., Nowy Dwór Mazowiecki, Polska” i dokonanie wpisu: „Reckitt Benckiser (Poland) S.A., Nowy Dwór Mazowiecki, Polska”.

62043 2002 08 28 A. Wprowadzono zmianę nazwy uprawnionego przez wykreślenie wpisu: „Degussa Aktiengesellschaft, Frankfurt nad Menem, Republika Federalna Niemiec” i dokonanie wpisu: „Degussa-Hüls Aktiengesellschaft, Frankfurt nad Menem, Niemcy”.

63147 2002 08 21 A. Wprowadzono zmianę uprawnionego przez wykreślenie wpisu: „BENCKISER S.A., Nowy Dwór Mazowiecki, Polska” i dokonanie wpisu: „Reckitt Benckiser (Poland) S.A., Nowy Dwór Mazowiecki, Polska”.

63531 2002 08 05 A. Wprowadzono zmianę nazwy i siedziby uprawnionego przez wykreślenie wpisu: „Makro International AG, Zug, Szwajcaria” i dokonanie wpisu: „Makro International DL AG, Chur, Szwajcaria”.

63531 2002 08 05 A. Wprowadzono zmianę nazwy i siedziby uprawnionego przez wykreślenie wpisu: „Makro International DL AG, Chur, Szwajcaria” i dokonanie wpisu: „Metro International DL AG, Baar, Szwajcaria”.

63531 2002 08 05 A. Wprowadzono zmianę uprawnionego przez wykreślenie wpisu: „Metro International DL AG, Baar, Szwajcaria” i dokonanie wpisu: „Metro Dienstleistungs Holding GmbH, Koln, Niemcy”.

64113 2002 08 20 A. Wprowadzono zmianę nazwy i siedziby uprawnionego przez wykreślenie wpisu: „Bänninger GmbH, Giessen, Republika Federalna Niemiec” i dokonanie wpisu: „International Building Products Deutschland GmbH, Frankfurt nad Menem, Niemcy”.

64113 2002 08 20 A. Wprowadzono zmianę nazwy i siedziby uprawnionego przez wykreślenie wpisu: „International Building Products Deutschland GmbH, Frankfurt nad Menem, Niemcy” i dokonanie wpisu: „International Building Products GmbH, Giessen, Niemcy”.

64955 2002 08 05 A. Wprowadzono zmianę nazwy uprawnionego przez wykreślenie wpisu: „Lachema, akciová společnost, Brno, Republika Czeska” i dokonanie wpisu: „PLIVA-Lachema a.s., Brno, Republika Czeska”.

65804 2002 08 27 A. Wprowadzono zmianę nazwy uprawnionego przez wykreślenie wpisu: „Widzewska Fabryka Nici „Ariadna” Spółka Akcyjna, Łódź, Polska” i dokonanie wpisu: „ARIADNA S.A. Fabryka Nici, Łódź, Polska”.

65998 2002 08 21 A. Wprowadzono zmianę nazwy uprawnionego przez wykreślenie wpisu: „R.J. Reynolds Tobacco Poland Spółka z ograniczoną odpowiedzialnością, Piaseczno, Polska” i dokonanie wpisu: „JT International Company Poland Sp. z o.o., Piaseczno, Polska”.

65999 2002 08 21 A. Wprowadzono zmianę nazwy uprawnionego przez wykreślenie wpisu: „R.J. Reynolds Tobacco Poland Spółka z ograniczoną odpowiedzialnością, Piaseczno, Polska” i dokonanie wpisu: „JT International Company Poland Sp. z o.o., Piaseczno, Polska”.

66629 2002 08 13 A. Wprowadzono zmianę nazwy uprawnionego przez wykreślenie wpisu: „The NutraSweet Company, Chicago, Stany Zjednoczone Ameryki” i dokonanie wpisu: „NUTRASWEET PROPERTY HOLDINGS, INC., Chicago, Stany Zjednoczone Ameryki”.

66698 2002 08 12 A. Wprowadzono zmianę uprawnionego przez wykreślenie wpisu: „Shell International petroleum Company Limited, Londyn, Wielka Brytania” i dokonanie wpisu: „Infinium International Limited, Reading, Wielka Brytania”.

67027 2002 08 08 A. Wprowadzono zmianę siedziby uprawnionego przez wykreślenie wpisu: „Loctite Corporation (Delaware corporation), Newington, Connecticut, Stany Zjednoczone Ameryki” i dokonanie wpisu: „Loctite Coporation (a Delaware corporation), Hartford, Connecticut, Stany Zjednoczone Ameryki”.

67027 2002 08 08 A. Wprowadzono zmianę siedziby uprawnionego przez wykreślenie wpisu: „Loctite Coporation (a Delaware Corporation), Hartford, Connecticut, Stany Zjednoczone Ameryki” i dokonanie wpisu: „Loctite Coporation (a Delaware corporation), Rocky Hill, Connecticut, Stan Zjednoczone Ameryki”.

67400 2002 08 08 B. Wprowadzono zmianę przez wykreślenie wpisu: „całego wykazu towarów oraz wszystkich klas” i dokonanie wpisu: „produkty farmaceutyczne” klasa 5”.

68157 2002 08 28 A. Wprowadzono zmianę nazwy uprawnionego przez wykreślenie wpisu: „Erasmus Holding B.V., Rotterdam, Holandia” i dokonanie wpisu: „Erasmus Groep B.V., Rotterdam, Holandia”.

68404 2002 08 13 A. Wprowadzono zmianę siedziby uprawnionego przez wykreślenie wpisu: „Glaxo Group Limited, Londyn, Wielka Brytania” i dokonanie wpisu: „Glaxo Group Limited, Greenford, Wielka Brytania”.

68486 2002 08 21 A. Wprowadzono zmianę nazwy uprawnionego przez wykreślenie wpisu: „Przedsiębiorstwo Przemysłu Fermentacyjnego „Akwawit”, Leszno, Polska” i dokonanie wpisu: „AKWAWIT S.A., Leszno, Polska”.

69087 2002 08 08 B. Wprowadzono zmianę przez wykreślenie „całego wykazu towarów oraz wszystkich klas” i dokonanie wpisu: „konserwowane, suszone i gotowane owoce i warzywa; konserwy owocowe i warzywne” klasa „29”.

69307 2002 08 08 A. Wprowadzono zmianę nazwy i siedziby uprawnionego przez wykreślenie wpisu: „S.p.A. Fratelli Barbieri, Padwa, Włochy” i dokonanie wpisu: „BARBERO 1891 S.p.A., Canale, Włochy”.

69385 2002 08 28 A. Wprowadzono zmianę uprawnionego przez wykreślenie wpisu: „Akzo Nobel Fibers B.V., Arnhem, Holandia” i dokonanie wpisu: „Colbond B.V., Arnhem, Holandia”.

69408 2002 08 08 B. Wprowadzono zmianę przez wykreślenie „całego wykazu towarów oraz wszystkich klas” i dokonanie wpisu: „środki przeciwdzewne, do czyszczenia i polerowania, papier ścierny; opaski zaciskowe, metalowe nity, kołki, wkręty, śruby, nakrętki, osprzęt śrubowy z metalu; narzędzia maszynowe, wiertła, wiertarki, szlifierki, tarcze rozdzielające i zdzierające; ręcznie uruchamiane narzędzia, obcęgi, obcęgi do nitów, kleszcze do ściągania izolacji, obcęgi zaciskowe i ściskające, piły, brzeszczoty pił; nity, kołki, wkręty, śruby i nakrętki, osprzęt śrubowy z tworzyw sztucznych; klasy „3, 6, 7, 8, 20”.

69681 2002 08 05 A. Wprowadzono zmianę uprawnionego przez wykreślenie wpisu: „HACO-Harry Cohn, Hamburg, Niemcy” i dokonanie wpisu: „Anvil Knitwear, Inc., Nowy Jork, Stany Zjednoczone Ameryki”.

70289 2002 08 13 A. Wprowadzono zmianę nazwy uprawnionego przez wykreślenie wpisu: „Starogardzkie Zakłady Przemysłu Spirytusowego POLMOS w Starogardzie Gdańskim, Sta-

rogard Gdański, Polska” i dokonanie wpisu: „Fabryka Wódek Gdańskich w Starogardzie Gdańskim S.A., Starogard Gdański, Polska”.

70290 2002 08 13 A. Wprowadzono zmianę nazwy uprawnionego przez wykreślenie wpisu: „Starogardzkie Zakłady Przemysłu Spirytusowego POLMOS w Starogardzie Gdańskim, Starogard Gdański, Polska” i dokonanie wpisu: „Fabryka Wódek Gdańskich w Starogardzie Gdańskim S.A., Starogard Gdański, Polska”.

70362 2002 08 28 A. Wprowadzono zmianę uprawnionego przez wykreślenie wpisu: „Zibrowius GmbH, Berlin, Niemcy” i dokonanie wpisu: „Toyotomi Co., Ltd., Nagoya-shi, Japonia”.

70763 2002 08 13 A. Wprowadzono zmianę uprawnionego przez wykreślenie wpisu: „Waog Houdstermaatschappij Velp B.V., Amsterdam, Holandia” i dokonanie wpisu: „Versece Ltd., Road Town, Tortola, Brytyjskie Wyspy Dziewicze”.

70763 2002 08 13 A. Wprowadzono zmianę uprawnionego przez wykreślenie wpisu: „Versece Ltd., Road Town, Tortola, Brytyjskie Wyspy Dziewicze” i dokonanie wpisu: „WINKLER INTERNATIONAL S.A., Luxembourg, Luksemburg”.

71095 2002 08 08 A. Wprowadzono zmianę uprawnionego przez wykreślenie wpisu: „S. Dyrup & Co. A/S, Søborg, Dania” i dokonanie wpisu: „Holdingselskabet af 18.12.95 A/S, Kopenhaga, Dania”.

71095 2002 08 08 A. Wprowadzono zmianę nazwy i siedziby uprawnionego przez wykreślenie wpisu: „Holdingselskabet af 18.12.95 A/S, Kopenhaga, Dania” i dokonanie wpisu: „S. Dyrup & Co. A/S, Søborg, Dania”.

71120 2002 08 08 A. Wprowadzono zmianę nazwy uprawnionego przez wykreślenie wpisu: „Technol-Mineralöl-Veredelungs-Gesellschaft .m.b.H., Wiedeń, Austria” i dokonanie wpisu: „Technol-Mineralöl-Veredelungs-Gesellschaft .m.b.H. Nfg. OHG, Wiedeń, Austria”.

71149 2002 08 08 A. Wprowadzono zmianę nazwy i siedziby uprawnionego przez wykreślenie wpisu: „Ottavio Riccadonna S.p.A., Canelli, Włochy” i dokonanie wpisu: „BERSANO Antiche Cantine Conti delia Cremosina S.p.A., Nizza Monferrato, Włochy”.

71149 2002 08 08 A. Wprowadzono zmianę nazwy uprawnionego przez wykreślenie wpisu: „BERSANO Antiche Cantine Conti delia Cremosina S.p.A., Nizza Monferrato, Włochy” i dokonanie wpisu: „BERSANO & RICCADONNA S.p.A., Nizza Monferrato, Włochy”.

71153 2002 08 08 A. Wprowadzono zmianę uprawnionego przez wykreślenie wpisu: „B.V.Rucanor, Berkel en Rodenrijs, Holandia” i dokonanie wpisu: „B.V. Marcole Beheers-en Berlegingsmaatschappij, Berkel en Rodenrijs, Holandia”.

71202 2002 08 08 A. Wprowadzono zmianę uprawnionego przez wykreślenie wpisu: „Aktienbolaget Felix, Eslöv, Szwecja” i dokonanie wpisu: „Procordia Food AB, Eslöv, Szwecja”.

71258 2002 08 13 A. Wprowadzono zmianę nazwy uprawnionego przez wykreślenie wpisu: „TECHNIPROT Spółdzielnia Pracy Sprzętu Laboratoryjnego, Pruszków, Polska” i dokonanie wpisu: „Przemysłowo Techniczna Spółdzielnia Pracy „Techniprot”, Pruszków, Polska”.

71268 2002 08 13 A. Wprowadzono zmianę nazwy uprawnionego przez wykreślenie wpisu: „Haarkosmetik und Parfümerien GmbH & Co., Karlsruhe, Niemcy” i dokonanie wpisu: „Haarkosmetik und Parfümerien GmbH & Co., Karlsruhe, Niemcy”.

71268 2002 08 13 A. Wprowadzono zmianę nazwy uprawnionego przez wykreślenie wpisu: „Haarkosmetik und Parfümerien GmbH & Co., Karlsruhe, Niemcy” i dokonanie wpisu: „L’Oreal Haarkosmetik und Parfümerien GmbH & Co. KG, Karlsruhe, Niemcy”.

71269 2002 08 13 A. Wprowadzono zmianę nazwy uprawnionego przez wykreślenie wpisu: „Haarkosmetik und Parfümerien GmbH, Karlsruhe, Niemcy” i dokonanie wpisu: „Haarkosmetik und Parfümerien GmbH & Co., Karlsruhe, Niemcy”.

71269 2002 08 13 A. Wprowadzono zmianę nazwy uprawnionego przez wykreślenie wpisu: „Haarkosmetik und Parfümerien GmbH & Co., Karlsruhe, Niemcy” i dokonanie wpisu: „L’Oreal Haarkosmetik und Parfümerien GmbH & Co. KG, Karlsruhe, Niemcy”.

71272 2002 08 13 A. Wprowadzono zmianę nazwy uprawnionego przez wykreślenie wpisu: „Haarkosmetik und Parfümerien GmbH, Karlsruhe, Niemcy” i dokonanie wpisu: „Haarkosmetik und Parfümerien GmbH & Co., Karlsruhe, Niemcy”.

71272 2002 08 13 A. Wprowadzono zmianę nazwy uprawnionego przez wykreślenie wpisu: „Haarkosmetik und Parfümerien GmbH & Co., Karlsruhe, Niemcy” i dokonanie wpisu: „L’Oreal Haarkosmetik und Parfümerien GmbH & Co. KG, Karlsruhe, Niemcy”.

71336 2002 08 13 A. Wprowadzono zmianę uprawnionego przez wykreślenie wpisu: „Dulces Hispania, S.A., Alcoy, Hiszpania” i dokonanie wpisu: „Cadbury Dulciora, S.L., Valladolid, Hiszpania”.

71622 2002 08 06 A. Wprowadzono zmianę nazwy i siedziby uprawnionego przez wykreślenie wpisu: „Fleury Michon, Pouzauges, Francja” i dokonanie wpisu: „Societe d’Alimentation Parisienne, Paryż, Francja”.

71622 2002 08 06 A. Wprowadzono zmianę nazwy i siedziby uprawnionego przez wykreślenie wpisu: „Societe d’Alimentation Parisienne, Paryż, Francja” i dokonanie wpisu: „Fleury Michon, Pouzauges, Francja”.

71637 2002 08 08 A. Wprowadzono zmianę uprawnionego przez wykreślenie wpisu: „SIMA S.p.A., Quattro Castella, Włochy” i dokonanie wpisu: „SIMA FASHION S.p.A., Soliera, Włochy”.

71734 2002 08 13 A. Wprowadzono zmianę nazwy uprawnionego przez wykreślenie wpisu: „Du Pont de Nemours /France/ S.A., Paryż, Francja” i dokonanie wpisu: „Du Pont de Nemours /France/ S.a.S., Paryż, Francja”.

71865 2002 08 12 A,B. Wprowadzono zmianę przez wykreślenie z wykazu towarów: „środki do prania, bielenia, środki do czyszczenia, polerowania, usuwania tłuszczu i ścierniwo, mydła, produkty perfumeryjne, olejki eteryczne, kosmetyki, środki do mycia i pielęgnacji włosów, środki do mycia zębów” oraz klasa „3” i dokonanie wpisu: R-71865 A S.T.Dupont S.A., Friebourg, Szwajcaria „środki do prania, bielenia, środki do czyszczenia, polerowania, usuwania tłuszczu i ścierniwo, mydła, produkty perfumeryjne, olejki eteryczne, kosmetyki, środki do mycia i pielęgnacji włosów, środki do mycia zębów” klasa „3”.

71865 2002 08 12 D. Dokonano wpisu: „W dniu 16 stycznia 2001 r. zawarto umowę cesji częściowej z S.T.Dupont S.A., Friebourg, Szwajcaria w odniesieniu do towarów: środki do prania, bielenia, środki do czyszczenia, polerowania, usuwania tłuszczu i ścierniwo, mydła, produkty perfumeryjne, olejki eteryczne, kosmetyki, środki do mycia i pielęgnacji włosów, środki do mycia zębów; Klasy 3”.

72048 2002 08 08 A. Wprowadzono zmianę nazwy uprawnionego przez wykreślenie wpisu: „Courtaulds Coatings (Hol-

dings) Limited, Londyn, Wielka Brytania” i dokonanie wpisu: „International Coatings Limited, Londyn, Wielka Brytania”.

72051 2002 08 08 A. Wprowadzono zmianę siedziby uprawnionego przez wykreślenie wpisu: „Minneapolis, Stany Zjednoczone Ameryki” i dokonanie wpisu: „Minnetonka, Minnesota, Stany Zjednoczone Ameryki”.

72054 2002 08 08 A. Wprowadzono zmianę uprawnionego przez wykreślenie wpisu: „Allied Domecq Spirits & Wine Limited, Bristol, Wielka Brytania” i dokonanie wpisu: „Charles Wells Limited, Bedford, Wielka Brytania”.

72059 2002 08 08 A. Wprowadzono zmianę siedziby uprawnionego przez wykreślenie wpisu: „Takatsuka, Japonia” i dokonanie wpisu: „Hamamatsu-shi, Japonia”.

72074 2002 08 21 A. Wprowadzono zmianę nazwy uprawnionego przez wykreślenie wpisu: „Warszawskie Zakłady Fotochemiczne „Organika-Foton”, Warszawa, Polska” i dokonanie wpisu: „Warszawskie Zakłady Fotochemiczne „Foton” S.A., Warszawa, Polska”.

72244 2002 08 08 A. Wprowadzono zmianę uprawnionego przez wykreślenie wpisu: „Pfizer inc (Delaware corporation), Nowy Jork, Nowy Jork, Stany Zjednoczone Ameryki” i dokonanie wpisu: „Philipp Brothers Chemicals, Inc., Fort Lee, New Jersey, Stany Zjednoczone Ameryki”.

72274 2002 08 09 A. Wprowadzono zmianę nazwy uprawnionego przez wykreślenie wpisu: „Festina S.A, Barcelona, Hiszpania” i dokonanie wpisu: „RELOJES LOTUS S.A., Barcelona, Hiszpania”.

72274 2002 08 09 A. Wprowadzono zmianę nazwy uprawnionego przez wykreślenie wpisu: „RELOJES LOTUS, S.A., Barcelona, Hiszpania” i dokonanie wpisu: „FESTINA LOTUS, S.A., Barcelona, Hiszpania”.

72477 2002 08 13 A. Wprowadzono zmianę uprawnionego przez wykreślenie wpisu: „Slim-Fast Foods Company (Delaware corporation), Nowy Jork, Stany Zjednoczone Ameryki” i dokonanie wpisu: „UNILEVER N.V., AL. Rotterdam, Holandia”.

72567 2002 08 06 A. Wprowadzono zmianę nazwy uprawnionego przez wykreślenie wpisu: „Mannesmann Rexroth GmbH, Lohr, Niemcy” i dokonanie wpisu: „Mannesmann Rexroth AG, Lohr, Niemcy”.

72572 2002 08 20 A. Wprowadzono zmianę nazwy uprawnionego przez wykreślenie wpisu: „Amway Corporation, Ada, Michigan, Stany Zjednoczone Ameryki” i dokonanie wpisu: „ALTICOR INC., Ada, Michigan, Stany Zjednoczone Ameryki”.

72623 2002 08 09 A. Wprowadzono zmianę nazwy uprawnionego przez wykreślenie wpisu: „Arntz-Optibelt-KG, Höxter, Niemcy” i dokonanie wpisu: „Arntz Beteiligungs GmbH & Co. KG, Höxter, Niemcy”.

72722 2002 08 28 A. Wprowadzono zmianę nazwy i siedziby uprawnionego przez wykreślenie wpisu: „Rhône Poulenc Chimie, Courbevoie, Francja” i dokonanie wpisu: „Rhodia Chimie, Boulogne Billancourt, Francja”.

72776 2002 08 09 A. Wprowadzono zmianę uprawnionego przez wykreślenie wpisu: „S. Dyrup & Co. A/S, Søborg, Dania” i dokonanie wpisu: „Holdingselskabet af 18.12.95 A/S, Kopenhaga, Dania”.

72776 2002 08 09 A. Wprowadzono zmianę nazwy i siedziby uprawnionego przez wykreślenie wpisu: „Holdingselskabet af 18.12.95 A/S, Kopenhaga, Dania” i dokonanie wpisu: „S. Dyrup & Co. A/S, Søborg, Dania”.

72882 2002 08 21 A. Wprowadzono zmianę uprawnionego przez wykreślenie wpisu: „BENCKISER Spółka Akcyjna, Nowy

Dwór Mazowiecki, Polska" i dokonanie wpisu: „**Reckitt Benckiser** (Poland) S.A., Nowy Dwór Mazowiecki, Polska”.

73136 2002 08 28 A. Wprowadzono zmianę siedziby uprawnionego przez wykreślenie wpisu: „Toronto, Kanada” i dokonanie wpisu: „Etobicoke, Quebec, Kanada”.

73136 2002 08 28 A. Wprowadzono zmianę uprawnionego przez wykreślenie wpisu: „UDV Canada Inc., Etobicoke, Quebec, Kanada” i dokonanie wpisu: „Schenley Distilleries Inc., Valleyfield, Quebec, Kanada”.

73136 2002 08 28 A. Wprowadzono zmianę uprawnionego przez wykreślenie wpisu: „Schenley Distilleries Inc., Valleyfield, Quebec, Kanada” i dokonanie wpisu: „Barton Canada, Ltd., Chicago, Illinois, Stany Zjednoczone Ameryki”.

73221 2002 08 13 A. Wprowadzono zmianę nazwy uprawnionego przez wykreślenie wpisu: „Vax Appliances Limited, Droitwich, Wielka Brytania” i dokonanie wpisu: „VAX LIMITED, Droitwich, Wielka Brytania”.

73313 2002 08 09 A. Wprowadzono zmianę uprawnionego przez wykreślenie wpisu: „Joran Bor A/S, Thisted, Dania” i dokonanie wpisu: „American Tool Companies A/S, Hvidovre, Dania”.

73332 2002 08 06 A. Wprowadzono zmianę nazwy uprawnionego przez wykreślenie wpisu: „Wertform Getränke-Industrie GmbH & Co.KG, Hamburg, Niemcy” i dokonanie wpisu: „WERTFORM GmbH, Hamburg, Niemcy”.

73341 2002 08 13 A. Wprowadzono zmianę nazwy uprawnionego przez wykreślenie wpisu: „Starogardzkie Zakłady Przemysłu Spirytusowego POLMOS w Starogardzie Gdańskim, Starogard Gdański, Polska” i dokonanie wpisu: „Fabryka Wódek Gdańskich w Starogardzie Gdańskim S.A., Starogard Gdański, Polska”.

73366 2002 08 06 A. Wprowadzono zmianę nazwy uprawnionego przez wykreślenie wpisu: „Ch.F.MODE DESIGN COMPANY GMBH, Berlin, Niemcy” i dokonanie wpisu: „ZAPA fashion group GmbH, Berlin, Niemcy”.

73367 2002 08 06 A. Wprowadzono zmianę nazwy uprawnionego przez wykreślenie wpisu: „Ch.F.MODE DESIGN COMPANY GMBH, Berlin, Niemcy” i dokonanie wpisu: „ZAPA fashion group GmbH, Berlin, Niemcy”.

73384 2002 08 13 A. Wprowadzono zmianę siedziby uprawnionego przez wykreślenie wpisu: „Procter & Gamble A.G., Genewa, Szwajcaria” i dokonanie wpisu: „Procter & Gamble A.G., Petit-Lancy 1, Szwajcaria”.

73409 2002 08 06 A. Wprowadzono zmianę nazwy uprawnionego przez wykreślenie wpisu: „LEK, tovarna farmacevtskih in kemicnih izdelkov, p.o., Lublana, Słowenia” i dokonanie wpisu: „LEK, tovarna farmacevtskih in kemičnih izdelkov, d.d., Lublana, Słowenia”.

73410 2002 08 06 A. Wprowadzono zmianę nazwy uprawnionego przez wykreślenie wpisu: „LEK, tovarna farmacevtskih in kemicnih izdelkov, p.o., Lubiana, Słowenia” i dokonanie wpisu: „LEK, tovarna farmacevtskih in kemičnih izdelkov, d.d., Lubiana, Słowenia”.

73411 2002 08 06 A. Wprowadzono zmianę nazwy uprawnionego przez wykreślenie wpisu: „LEK, tovarna farmacevtskih in kemicnih izdelkov, p.o., Lublana, Słowenia” i dokonanie wpisu: „LEK, tovarna farmacevtskih in kemičnih izdelkov, d.d., Lubiana, Słowenia”.

73419 2002 08 09 A. Wprowadzono zmianę nazwy i siedziby uprawnionego przez wykreślenie wpisu: „Atari Corporation, Sunnyvale, Stany Zjednoczone Ameryki” i dokonanie wpisu:

„JTS CORPORATION, San Jose, California, Stany Zjednoczone Ameryki”.

73419 2002 08 09 A. Wprowadzono zmianę uprawnionego przez wykreślenie wpisu: „JTS CORPORATION, San Jose, California, Stany Zjednoczone Ameryki” i dokonanie wpisu: „HIAC XI, CORP., Pawtucket, Rhode Island, Stany Zjednoczone Ameryki”.

73419 2002 08 09 A. Wprowadzono zmianę nazwy uprawnionego przez wykreślenie wpisu: „HIAC XI, CORP., Pawtucket Rhode Island, Stany Zjednoczone Ameryki” i dokonanie wpisu: „ATARI INTERACTIVE, INC., Pawtucket, Rhode Island, Stany Zjednoczone Ameryki”.

73420 2002 08 09 A. Wprowadzono zmianę nazwy i siedziby uprawnionego przez wykreślenie wpisu: „Atari Corporation, Sunnyvale, Stany Zjednoczone Ameryki” i dokonanie wpisu: „JTS CORPORATION, San Jose, California, Stany Zjednoczone Ameryki”.

73420 2002 08 09 A. Wprowadzono zmianę uprawnionego przez wykreślenie wpisu: „JTS CORPORATION, San Jose, California, Stany Zjednoczone Ameryki” i dokonanie wpisu: „HIAC XI, CORP., Pawtucket, Rhode Island, Stany Zjednoczone Ameryki”.

73420 2002 08 09 A. Wprowadzono zmianę nazwy uprawnionego przez wykreślenie wpisu: „HIAC XI, CORP., Pawtucket, Rhode Island, Stany Zjednoczone Ameryki” i dokonanie wpisu: „ATARI INTERACTIVE, INC., Pawtucket, Rhode Island, Stany Zjednoczone Ameryki”.

73446 2002 08 06 A. Wprowadzono zmianę nazwy i siedziby uprawnionego przez wykreślenie wpisu: „COMPAGNIE DE RAFFINAGE ET DE DISTRIBUTION TOTAL FRANCE, Levallois-Perret, Francja” i dokonanie wpisu: „Total Raffinage Distribution S.A., Puteaux, Francja”.

73494 2002 08 27 A. Wprowadzono zmianę nazwy uprawnionego przez wykreślenie wpisu: „Sanford Acquisition Company, Toledo, Stany Zjednoczone Ameryki” i dokonanie wpisu: „DANA TECHNOLOGY INC., Toledo, Stany Zjednoczone Ameryki”.

73500 2002 08 28 A. Wprowadzono zmianę uprawnionego przez wykreślenie wpisu: „Oy Rettig Ab, Helsinki, Finlandia” i dokonanie wpisu: „LeafOy, Turku, Finlandia”.

73510 2002 08 06 A. Wprowadzono zmianę nazwy uprawnionego przez wykreślenie wpisu: „ILIRIJA-VEDROG industrija kozmetičnih in kemicnih izdelkov d.o.o., Lublana, Słowenia” i dokonanie wpisu: „ILIRIJA, razvoj, proizvodnja in trženje kozmetičnih izdelkov d.d., Ljubljana, Lubiana, Słowenia”.

73558 2002 08 09 A. Wprowadzono zmianę nazwy uprawnionego przez wykreślenie wpisu: „W.G. Saeger KG, Essen, Niemcy” i dokonanie wpisu: „W.G. Saeger GmbH & Co. KG, Essen, Niemcy”.

73558 2002 08 09 A. Wprowadzono zmianę uprawnionego przez wykreślenie wpisu: „W.G. Saeger GmbH & Co. KG, Essen, Niemcy” i dokonanie wpisu: „HOSPITA SAEGER GmbH, Essen, Niemcy”.

73598 2002 08 09 A. Wprowadzono zmianę siedziby uprawnionego przez wykreślenie wpisu: „Akron Ohio, Stany Zjednoczone Ameryki” i dokonanie wpisu: „Richfield, Ohio, Stany Zjednoczone Ameryki”.

73598 2002 08 09 A. Wprowadzono zmianę siedziby uprawnionego przez wykreślenie wpisu: „Richfield, Ohio, Stany Zjednoczone Ameryki” i dokonanie wpisu: „Charlotte, North Carolina, Stany Zjednoczone Ameryki”.

73598 2002 08 09 A. Wprowadzono zmianę uprawnionego przez wykreślenie wpisu: „The B.F. Goodrich Company ?nowy Jork corporation/, Charlotte, North Carolina, Stany Zjednoczone Ameryki” i dokonanie wpisu: „PMD Holdings Corp., Charlotte, North Carolina, Stany Zjednoczone Ameryki”.

73598 2002 08 09 A. Wprowadzono zmianę nazwy uprawnionego przez wykreślenie wpisu: „PMD Holdings Corp., Charlotte, North Carolina, Stany Zjednoczone Ameryki” i dokonanie wpisu: „Noveon IP Holdings Corp., Charlotte, North Carolina, Stany Zjednoczone Ameryki”.

73598 2002 08 09 A. Wprowadzono zmianę siedziby uprawnionego przez wykreślenie wpisu: „Noveon IP Holdings Corp., Charlotte, North Carolina, Stany Zjednoczone Ameryki” i dokonanie wpisu: „Noveon IP Holdings Corp., Cleveland, Ohio, Stany Zjednoczone Ameryki”.

73612 2002 08 09 A. Wprowadzono zmianę nazwy uprawnionego przez wykreślenie wpisu: „Street-One Modehandel GmbH, Celle, Niemcy” i dokonanie wpisu: „Street-One GmbH, Celle, Niemcy”.

73613 2002 08 09 A. Wprowadzono zmianę nazwy uprawnionego przez wykreślenie wpisu: „Cecil Modehandel GmbH, Celle, Niemcy” i dokonanie wpisu: „Cecil GmbH, Celle, Niemcy”.

73616 2002 08 09 A. Wprowadzono zmianę nazwy uprawnionego przez wykreślenie wpisu: „S.A.R.L. D.D.K.A., Paryż, Francja” i dokonanie wpisu: „D.D.K.A. SA, Paryż, Francja”.

73616 2002 08 09 A. Wprowadzono zmianę uprawnionego przez wykreślenie wpisu: „D.D.K.A. SA, Paryż, Francja” i dokonanie wpisu: „TEMA INVESTISSEMENT, SARL UNIPERSONNELLE, Paryż, Francja”.

73619 2002 08 09 A. Wprowadzono zmianę uprawnionego przez wykreślenie wpisu: „SPORT PLUS GARDEN SERVICE, Dendermonde, Belgia” i dokonanie wpisu: „KARAKAL WORLD WIDE LTD., Bristol, Wielka Brytania”.

73698 2002 08 06 A. Wprowadzono zmianę nazwy uprawnionego przez wykreślenie wpisu: „Crawford Door AB, Malmö, Szwecja” i dokonanie wpisu: „Cardo Door Aktiebolag, Malmö, Szwecja”.

73701 2002 08 20 A. Wprowadzono zmianę nazwy uprawnionego przez wykreślenie wpisu: „Courtaulds Coatings (Holdings) Limited, Londyn, Wielka Brytania” i dokonanie wpisu: „International Coatings Limited, Londyn, Wielka Brytania”.

73702 2002 08 20 A. Wprowadzono zmianę nazwy uprawnionego przez wykreślenie wpisu: „Courtaulds Coatings (Holdings) Limited, Londyn, Wielka Brytania” i dokonanie wpisu: „International Coatings Limited, Londyn, Wielka Brytania”.

73703 2002 08 20 A. Wprowadzono zmianę nazwy uprawnionego przez wykreślenie wpisu: „Courtaulds Coatings (Holdings) Limited, Londyn, Wielka Brytania” i dokonanie wpisu: „International Coatings Limited, Londyn, Wielka Brytania”.

73704 2002 08 20 A. Wprowadzono zmianę nazwy uprawnionego przez wykreślenie wpisu: „Courtaulds Coatings (Holdings) Limited, Londyn, Wielka Brytania” i dokonanie wpisu: „International Coatings Limited, Londyn, Wielka Brytania”.

73705 2002 08 20 A. Wprowadzono zmianę nazwy uprawnionego przez wykreślenie wpisu: „Courtaulds Coatings (Holdings) Limited, Londyn, Wielka Brytania” i dokonanie wpisu: „International Coatings Limited, Londyn, Wielka Brytania”.

73706 2002 08 20 A. Wprowadzono zmianę nazwy uprawnionego przez wykreślenie wpisu: „Courtaulds Coatings (Holdings) Limited, Londyn, Wielka Brytania” i dokonanie wpisu: „International Coatings Limited, Londyn, Wielka Brytania”.

73707 2002 08 20 A. Wprowadzono zmianę nazwy uprawnionego przez wykreślenie wpisu: „Courtaulds Coatings (Holdings) Limited, Londyn, Wielka Brytania” i dokonanie wpisu: „International Coatings Limited, Londyn, Wielka Brytania”.

73708 2002 08 20 A. Wprowadzono zmianę nazwy uprawnionego przez wykreślenie wpisu: „Courtaulds Coatings (Holdings) Limited, Londyn, Wielka Brytania” i dokonanie wpisu: „International Coatings Limited, Londyn, Wielka Brytania”.

73709 2002 08 20 A. Wprowadzono zmianę nazwy uprawnionego przez wykreślenie wpisu: „Courtaulds Coatings (Holdings) Limited, Londyn, Wielka Brytania” i dokonanie wpisu: „International Coatings Limited, Londyn, Wielka Brytania”.

73727 2002 08 06 A. Wprowadzono zmianę nazwy uprawnionego przez wykreślenie wpisu: „POSTI Przedsiębiorstwo Handlowo Wytwórcze, Warszawa, Polska” i dokonanie wpisu: „POSTI Przedsiębiorstwo Handlowo Wytwórcze S.A., Warszawa, Polska”.

73729 2002 08 06 A. Wprowadzono zmianę uprawnionego przez wykreślenie wpisu: „Seleco S.p.A., Pordenone, Włochy” i dokonanie wpisu: „INDUSTRIE FORMENTI ITALIA S.p.A., Mediolan, Włochy”.

73744 2002 08 27 A. Wprowadzono zmianę siedziby uprawnionego przez wykreślenie wpisu: „Varioraw Percutive S.A., Aubonne, Szwajcaria” i dokonanie wpisu: „Varioraw Percutive S.A., Nyon, Szwajcaria”.

73744 2002 08 27 A. Wprowadzono zmianę nazwy uprawnionego przez wykreślenie wpisu: „Varioraw Percutive S.A., Nyon, Szwajcaria” i dokonanie wpisu: „Varioraw Percutive S.a.r.l., Nyon, Szwajcaria”.

73745 2002 08 27 A. Wprowadzono zmianę nazwy uprawnionego przez wykreślenie wpisu: „Neste Oy, Espoo, Finlandia” i dokonanie wpisu: „FORTUM OIL AND GAS OY, Espoo, Finlandia”.

73755 2002 08 28 A. Wprowadzono zmianę nazwy uprawnionego przez wykreślenie wpisu: „KRONOS TITAN -GMBH, Leverkusen, Niemcy” i dokonanie wpisu: „KRONOS TITAN GmbH & Co. OHG, Leverkusen, Niemcy”.

73838 2002 08 06 A. Wprowadzono zmianę nazwy uprawnionego przez wykreślenie wpisu: „Cheil Synthetics Inc., Kyungsan-city, Republika Korei” i dokonanie wpisu: „SAEHAN INDUSTRIES, INC., Kyungsan-city, Republika Korei”.

73844 2002 08 28 A. Wprowadzono zmianę nazwy uprawnionego przez wykreślenie wpisu: „Lapp Insulator Comany (Delaware Corporation), LeRoy, Stany Zjednoczone Ameryki” i dokonanie wpisu: „LAPP INSULATOR COMPANY LLC, LeRoy, Nowy Jork, Stany Zjednoczone Ameryki”.

73858 2002 08 20 A. Wprowadzono zmianę nazwy uprawnionego przez wykreślenie wpisu: „Courtaulds Coatings (Holdings) Limited, Londyn, Wielka Brytania” i dokonanie wpisu: „International Coatings Limited, Londyn, Wielka Brytania”.

73914 2002 08 06 A. Wprowadzono zmianę siedziby uprawnionego przez wykreślenie wpisu: „Loctite Corporation /Delaware corporation/, Newington, Stany Zjednoczone Ameryki” i dokonanie wpisu: „Loctite Corporation /Delaware corporation/, Hartford, Connecticut, Stany Zjednoczone Ameryki”.

73914 2002 08 06 A. Wprowadzono zmianę siedziby uprawnionego przez wykreślenie wpisu: „Loctite Corporation /Delaware corporation/, Hartford, Stany Zjednoczone Ameryki” i dokonanie wpisu: „Loctite Corporation /Delaware corporation/, Rocky Hill, Connecticut, Stany Zjednoczone Ameryki”.

73920 2002 08 06 A. Wprowadzono zmianę nazwy uprawnionego przez wykreślenie wpisu: „Textar GmbH, Leverkusen, Niemcy” i dokonanie wpisu: „BBA Friction GmbH, Leverkusen, Niemcy”.

73920 2002 08 06 A. Wprowadzono zmianę nazwy uprawnionego przez wykreślenie wpisu: „BBA Friction GmbH, Leverkusen, Niemcy” i dokonanie wpisu: „TMD Friction GmbH, Leverkusen, Niemcy”.

73942 2002 08 09 A. Wprowadzono zmianę uprawnionego przez wykreślenie wpisu: „Kimberley-Clark Tissue Company, Neenah, Wisconsin, Stany Zjednoczone Ameryki” i dokonanie wpisu: „KIMBERLY-CLARK CORPORATION, Neenah, Wisconsin, Stany Zjednoczone Ameryki”.

74017 2002 08 21 A. Wprowadzono zmianę nazwy uprawnionego przez wykreślenie wpisu: „POLLENA Stołeczne Zakłady Chemii Gospodarczej, Nowy Dwór Mazowiecki, Polska” i dokonanie wpisu: „Benckiser S.A., Nowy Dwór Mazowiecki, Polska”.

74017 2002 08 21 A. Wprowadzono zmianę uprawnionego przez wykreślenie wpisu: „Benckiser S.A., Nowy Dwór Mazowiecki, Polska” i dokonanie wpisu: „Reckitt Benckiser (Poland) S.A., Nowy Dwór Mazowiecki, Polska”.

74085 2002 08 06 A. Wprowadzono zmianę nazwy uprawnionego przez wykreślenie wpisu: „Mitel Corporation, Kanata, Kanada” i dokonanie wpisu: „Mitel Networks Corporation, Kanata, Kanada”.

74086 2002 08 06 A. Wprowadzono zmianę nazwy uprawnionego przez wykreślenie wpisu: „Mitel Corporation, Kanata, Kanada” i dokonanie wpisu: „Mitel Networks Corporation, Kanata, Kanada”.

74087 2002 08 06 A. Wprowadzono zmianę nazwy uprawnionego przez wykreślenie wpisu: „Mitel Corporation, Kanata, Kanada” i dokonanie wpisu: „Mitel Networks Corporation, Kanata, Kanada”.

74114 2002 08 28 A. Wprowadzono zmianę siedziby uprawnionego przez wykreślenie wpisu: „Rahway, Stany Zjednoczone Ameryki” i dokonanie wpisu: „Whitehouse Station, New Jersey, Stany Zjednoczone Ameryki”.

74147 2002 08 06 A. Wprowadzono zmianę nazwy uprawnionego przez wykreślenie wpisu: „PLIVA farmaceutyczna chemijka prehrambena i kozmetička industrija s potpunom odgovornošću, Zagrzeb, Jugosławia” i dokonanie wpisu: „PLIVA farmaceutyczna industrija, dioničko društvo, Zagrzeb, Chorwacja”.

74157 2002 08 06 A. Wprowadzono zmianę nazwy i siedziby uprawnionego przez wykreślenie wpisu: „COMPAGNIE DE RAFFINAGE ET DE DISTRIBUTION TOTAL FRANCE, Levallois-Perret, Francja” i dokonanie wpisu: „Total Raffinage Distribution S.A., Puteaux, Francja”.

74182 2002 08 09 A. Wprowadzono zmianę nazwy i siedziby uprawnionego przez wykreślenie wpisu: „APRIMATIC S.p.A., Bolonia, Włochy” i dokonanie wpisu: „GSG INTERNATIONAL S.P.A.S., Budrio, Włochy”.

74189 2002 08 28 A. Wprowadzono zmianę nazwy uprawnionego przez wykreślenie wpisu: „Otal S.A., La Ravoire, Francja” i dokonanie wpisu: „Bollhoff Otalu S.A., La Ravoire, Francja”.

74194 2002 08 20 A. Wprowadzono zmianę nazwy uprawnionego przez wykreślenie wpisu: „Amway Corporation (Michigan corporation), Ada, Michigan, Stany Zjednoczone Ameryki” i dokonanie wpisu: „ALTICOR INC., Ada, Michigan, Stany Zjednoczone Ameryki”.

74223 2002 08 28 A. Wprowadzono zmianę uprawnionego przez wykreślenie wpisu: „FCH Etablissements Paul Mausner, St. Martin Boulogne, Francja” i dokonanie wpisu: „SA JMS, Merignac, Francja”.

74223 2002 08 28 A. Wprowadzono zmianę uprawnionego przez wykreślenie wpisu: SA JMS, Merignac, Francja” i dokonanie wpisu: „Rodrigue Michel Jeau, Saint Martin Boulogne, Francja”.

74236 2002 08 27 A. Wprowadzono zmianę siedziby uprawnionego przez wykreślenie wpisu: „Visa International Service Association, San Mateo, Stany Zjednoczone Ameryki” i dokonanie wpisu: „Visa International Service Association, Foster City, Stany Zjednoczone Ameryki”.

74280 2002 08 06 A. Wprowadzono zmianę uprawnionego przez wykreślenie wpisu: „Unilever N.V., Rotterdam, Holandia” i dokonanie wpisu: „BONGRAIN S.A., Viroflay, Francja”.

74384 2002 08 27 A. Wprowadzono zmianę nazwy i siedziby uprawnionego przez wykreślenie wpisu: „Baroid Technology, Inc., Houston, Stany Zjednoczone Ameryki” i dokonanie wpisu: „HALLIBURTON ENERGY SERVICES, Inc., Carrollton, Stany Zjednoczone Ameryki”.

74491 2002 08 06 A. Wprowadzono zmianę nazwy i siedziby uprawnionego przez wykreślenie wpisu: „COMPAGNIE DE RAFFINAGE ET DE DISTRIBUTION TOTAL FRANCE, Levallois-Perret, Francja” i dokonanie wpisu: „Total Raffinage Distribution S.A., Puteaux, Francja”.

74493 2002 08 06 A. Wprowadzono zmianę nazwy i siedziby uprawnionego przez wykreślenie wpisu: „COMPAGNIE DE RAFFINAGE ET DE DISTRIBUTION TOTAL FRANCE, Levallois-Perret, Francja” i dokonanie wpisu: „Total Raffinage Distribution S.A., Puteaux, Francja”.

74494 2002 08 06 A. Wprowadzono zmianę nazwy i siedziby uprawnionego przez wykreślenie wpisu: „COMPAGNIE DE RAFFINAGE ET DE DISTRIBUTION TOTAL FRANCE, Levallois-Perret, Francja” i dokonanie wpisu: „Total Raffinage Distribution S.A., Puteaux, Francja”.

74495 2002 08 06 A. Wprowadzono zmianę nazwy i siedziby uprawnionego przez wykreślenie wpisu: „COMPAGNIE DE RAFFINAGE ET DE DISTRIBUTION TOTAL FRANCE, Levallois-Perret, Francja” i dokonanie wpisu: „Total Raffinage Distribution S.A., Puteaux, Francja”.

74528 2002 08 28 A. Wprowadzono zmianę uprawnionego przez wykreślenie wpisu: „Empresas La Moderna, S.A. DE C.V., Monterrey, Meksyk” i dokonanie wpisu: „BATMARK LIMITED, Staines, Wielka Brytania”.

74611 2002 08 06 A. Wprowadzono zmianę nazwy uprawnionego przez wykreślenie wpisu: „Hoerbiger Ventilwerke Aktiengesellschaft, Wiedeń, Austria” i dokonanie wpisu: „Hoerbiger Ventilwerke GmbH, Wiedeń, Austria”.

74611 2002 08 06 A. Wprowadzono zmianę nazwy uprawnionego przez wykreślenie wpisu: „Hoerbiger Ventilwerke GmbH, Wiedeń, Austria” i dokonanie wpisu: „Hoerbiger Kompressortechnik Services GmbH, Wiedeń, Austria”.

74611 2002 08 06 A. Wprowadzono zmianę uprawnionego przez wykreślenie wpisu: „Hoerbiger Kompressortechnik Services GmbH, Wiedeń, Austria” i dokonanie wpisu: „Hoerbiger Holding AG, Zug, Szwajcaria”.

74659 2002 08 06 A. Wprowadzono zmianę nazwy i siedziby uprawnionego przez wykreślenie wpisu: „Compagnie de Raffinage et de Distribution Total France, Levallois-Perret, Francja” i dokonanie wpisu: „Total Raffinage Distribution S.A., Puteaux, Francja”.

74660 2002 08 06 A. Wprowadzono zmianę nazwy i siedziby uprawnionego przez wykreślenie wpisu: „Compagnie de Raffinage et de Distribution Total France, Levallois-Perret, Francja” i dokonanie wpisu: „Total Raffinage Distribution S.A., Puteaux, Francja”.

74661 2002 08 06 A. Wprowadzono zmianę nazwy i siedziby uprawnionego przez wykreślenie wpisu: „Compagnie de Raffinage et de Distribution Total France, Levallois-Perret, Francja” i dokonanie wpisu: „Total Raffinage Distribution S.A., Puteaux, Francja”.

74662 2002 08 06 A. Wprowadzono zmianę nazwy i siedziby uprawnionego przez wykreślenie wpisu: „Compagnie de Raffinage et de Distribution Total France, Levallois-Perret, Francja” i dokonanie wpisu: „Total Raffinage Distribution S.A., Puteaux, Francja”.

74671 2002 08 28 A. Wprowadzono zmianę siedziby uprawnionego przez wykreślenie wpisu: „Rahway, Stany Zjednoczone Ameryki” i dokonanie wpisu: „Whitehouse Station, New Jersey, Stany Zjednoczone Ameryki”.

74673 2002 08 20 A. Wprowadzono zmianę nazwy uprawnionego przez wykreślenie wpisu: „Courtaulds Coatings (Holdings) Limited, Londyn, Wielka Brytania” i dokonanie wpisu: „International Coatings Limited, Londyn, Wielka Brytania”.

74674 2002 08 20 A. Wprowadzono zmianę nazwy uprawnionego przez wykreślenie wpisu: „Courtaulds Coatings (Holdings) Limited, Londyn, Wielka Brytania” i dokonanie wpisu: „International Coatings Limited, Londyn, Wielka Brytania”.

74675 2002 08 20 A. Wprowadzono zmianę nazwy uprawnionego przez wykreślenie wpisu: „Courtaulds Coatings (Holdings) Limited, Londyn, Wielka Brytania” i dokonanie wpisu: „International Coatings Limited, Londyn, Wielka Brytania”.

74680 2002 08 20 A. Wprowadzono zmianę nazwy uprawnionego przez wykreślenie wpisu: „Amway Corporation, (Michigan corporation), Ada, Stany Zjednoczone Ameryki” i dokonanie wpisu: „ALTICOR INC., Ada, Michigan, Stany Zjednoczone Ameryki”.

74684 2002 08 20 A. Wprowadzono zmianę nazwy uprawnionego przez wykreślenie wpisu: „Amway Corporation, Ada, Michigan, Stany Zjednoczone Ameryki” i dokonanie wpisu: „ALTICOR INC., Ada, Michigan, Stany Zjednoczone Ameryki”.

74686 2002 08 20 A. Wprowadzono zmianę nazwy uprawnionego przez wykreślenie wpisu: „Amway Corporation, (Michigan corporation), Ada, Stany Zjednoczone Ameryki” i dokonanie wpisu: „ALTICOR INC., Ada, Michigan, Stany Zjednoczone Ameryki”.

74687 2002 08 20 A. Wprowadzono zmianę nazwy uprawnionego przez wykreślenie wpisu: „Amway Corporation, (Michigan corporation), Ada, Stany Zjednoczone Ameryki” i dokonanie wpisu: „ALTICOR INC., Ada, Michigan, Stany Zjednoczone Ameryki”.

74690 2002 08 20 A. Wprowadzono zmianę nazwy uprawnionego przez wykreślenie wpisu: „Amway Corporation, (Michigan corporation), Ada, Stany Zjednoczone Ameryki” i dokonanie wpisu: „ALTICOR INC., Ada, Michigan, Stany Zjednoczone Ameryki”.

74691 2002 08 20 A. Wprowadzono zmianę nazwy uprawnionego przez wykreślenie wpisu: „Amway Corporation, (Michigan corporation), Ada, Stany Zjednoczone Ameryki” i dokonanie wpisu: „ALTICOR INC., Ada, Michigan, Stany Zjednoczone Ameryki”.

74692 2002 08 20 A. Wprowadzono zmianę nazwy uprawnionego przez wykreślenie wpisu: „Amway Corporation, (Michigan corporation), Ada, Stany Zjednoczone Ameryki” i dokonanie wpisu: „ALTICOR INC., Ada, Michigan, Stany Zjednoczone Ameryki”.

gan corporation), Ada, Stany Zjednoczone Ameryki” i dokonanie wpisu: „ALTICOR INC., Ada, Michigan, Stany Zjednoczone Ameryki”.

74693 2002 08 20 A. Wprowadzono zmianę nazwy uprawnionego przez wykreślenie wpisu: „Amway Corporation, (Michigan corporation), Ada, Stany Zjednoczone Ameryki” i dokonanie wpisu: „ALTICOR INC., Ada, Michigan, Stany Zjednoczone Ameryki”.

74803 2002 08 05 A. Wprowadzono zmianę nazwy uprawnionego przez wykreślenie wpisu: „JULIUS MEINL Kaffee und Tee Vertriebs-Gesellschaft m.b.H., Wiedeń, Austria” i dokonanie wpisu: „JULIUS MEINL Produktionsgesellschaft m.b.H., Wiedeń, Austria”.

74988 2002 08 21 A. Wprowadzono zmianę nazwy uprawnionego przez wykreślenie wpisu: „BIOWET Drwalewski Zakłady Przemysłu Bioweterynaryjnego, Drwalew, Polska” i dokonanie wpisu: „BIOWET DRWALEW S.A., Drwalew, Polska”.

74990 2002 08 21 A. Wprowadzono zmianę nazwy uprawnionego przez wykreślenie wpisu: „BIOWET Drwalewski Zakłady Przemysłu Bioweterynaryjnego, Drwalew, Polska” i dokonanie wpisu: „BIOWET DRWALEW S.A., Drwalew, Polska”.

74991 2002 08 21 A. Wprowadzono zmianę nazwy uprawnionego przez wykreślenie wpisu: „BIOWET Drwalewski Zakłady Przemysłu Bioweterynaryjnego, Drwalew, Polska” i dokonanie wpisu: „BIOWET DRWALEW S.A., Drwalew, Polska”.

74993 2002 08 21 A. Wprowadzono zmianę nazwy uprawnionego przez wykreślenie wpisu: „BIOWET Drwalewski Zakłady Przemysłu Bioweterynaryjnego, Drwalew, Polska” i dokonanie wpisu: „BIOWET DRWALEW S.A., Drwalew, Polska”.

74994 2002 08 21 A. Wprowadzono zmianę nazwy uprawnionego przez wykreślenie wpisu: „BIOWET Drwalewski Zakłady Przemysłu Bioweterynaryjnego, Drwalew, Polska” i dokonanie wpisu: „BIOWET DRWALEW S.A., Drwalew, Polska”.

74995 2002 08 21 A. Wprowadzono zmianę nazwy uprawnionego przez wykreślenie wpisu: „BIOWET Drwalewski Zakłady Przemysłu Bioweterynaryjnego, Drwalew, Polska” i dokonanie wpisu: „BIOWET DRWALEW S.A., Drwalew, Polska”.

74996 2002 08 21 A. Wprowadzono zmianę nazwy uprawnionego przez wykreślenie wpisu: „BIOWET Drwalewski Zakłady Przemysłu Bioweterynaryjnego, Drwalew, Polska” i dokonanie wpisu: „BIOWET DRWALEW S.A., Drwalew, Polska”.

74998 2002 08 21 A. Wprowadzono zmianę nazwy uprawnionego przez wykreślenie wpisu: „BIOWET Drwalewski Zakłady Przemysłu Bioweterynaryjnego, Drwalew, Polska” i dokonanie wpisu: „BIOWET DRWALEW S.A., Drwalew, Polska”.

75001 2002 08 21 A. Wprowadzono zmianę nazwy uprawnionego przez wykreślenie wpisu: „BIOWET Drwalewski Zakłady Przemysłu Bioweterynaryjnego, Drwalew, Polska” i dokonanie wpisu: „BIOWET DRWALEW S.A., Drwalew, Polska”.

75057 2002 08 09 A. Wprowadzono zmianę nazwy uprawnionego przez wykreślenie wpisu: „Hasbro International Inc. (Massachusetts corporation), Pawtucket, Stany Zjednoczone Ameryki” i dokonanie wpisu: „Hasbro International Inc. a Delaware corporation Pawtucket, Rhode Island, Stany Zjednoczone Ameryki”.

75071 2002 08 13 A. Sprostowano oczywistą omyłkę. Wpis powinien brzmieć: „CABLE NEWS NETWORK LP, LLLP.”

75074 2002 08 28 A. Wprowadzono zmianę nazwy uprawnionego przez wykreślenie wpisu: „Fortant de France, Sete, Francja” i dokonanie wpisu: „Les Vins Skalli SNC, Sete, Francja”.

- 75080 2002 08 05 A. Wprowadzono zmianę nazwy i siedziby uprawnionego przez wykreślenie wpisu: „Les Fils de Henri Ramel, Charnoz sur Ain, Francja” i dokonanie wpisu: „Cave des Pises, Les Pises-Charnoz, Francja”.
- 75080 2002 08 05 A. Wprowadzono zmianę nazwy i siedziby uprawnionego przez wykreślenie wpisu: „Cave des Pises, Les Pises-Charnoz, Francja” i dokonanie wpisu: „Castel Frères, Blanquefort, Francja”.
- 75129 2002 08 05 A. Wprowadzono zmianę nazwy uprawnionego przez wykreślenie wpisu: „Asahi Kasei Kogyo Kabushiki Kaisha, Osaka, Japonia” i dokonanie wpisu: „Asahi Kasei Kabushiki Kaisha, Osaka, Japonia”.
- 75160 2002 08 27 A. Wprowadzono zmianę nazwy uprawnionego przez wykreślenie wpisu: „Binatone Electronics plc., Wembley, Wielka Brytania” i dokonanie wpisu: „Binatone Telecom Plc., Wembley, Wielka Brytania”.
- 75227 2002 08 21 A. Wprowadzono zmianę nazwy uprawnionego przez wykreślenie wpisu: „Zakłady Przemysłu Tytoniowego w Radomiu Spółka Akcyjna, Radom, Polska” i dokonanie wpisu: „Altadis Polska S.A., Radom, Polska”.
- 75228 2002 08 21 A. Wprowadzono zmianę nazwy uprawnionego przez wykreślenie wpisu: „Zakłady Przemysłu Tytoniowego w Radomiu Spółka Akcyjna, Radom, Polska” i dokonanie wpisu: „Altadis Polska S.A., Radom, Polska”.
- 75229 2002 08 21 A. Wprowadzono zmianę nazwy uprawnionego przez wykreślenie wpisu: „Zakłady Przemysłu Tytoniowego w Radomiu Spółka Akcyjna, Radom, Polska” i dokonanie wpisu: „Altadis Polska S.A., Radom, Polska”.
- 75230 2002 08 21 A. Wprowadzono zmianę nazwy uprawnionego przez wykreślenie wpisu: „Zakłady Przemysłu Tytoniowego w Radomiu Spółka Akcyjna, Radom, Polska” i dokonanie wpisu: „Altadis Polska S.A., Radom, Polska”.
- 75231 2002 08 21 A. Wprowadzono zmianę nazwy uprawnionego przez wykreślenie wpisu: „Zakłady Przemysłu Tytoniowego w Radomiu Spółka Akcyjna, Radom, Polska” i dokonanie wpisu: „Altadis Polska S.A., Radom, Polska”.
- 75232 2002 08 21 A. Wprowadzono zmianę nazwy uprawnionego przez wykreślenie wpisu: „Zakłady Przemysłu Tytoniowego w Radomiu Spółka Akcyjna, Radom, Polska” i dokonanie wpisu: „Altadis Polska S.A., Radom, Polska”.
- 75233 2002 08 21 A. Wprowadzono zmianę nazwy uprawnionego przez wykreślenie wpisu: „Zakłady Przemysłu Tytoniowego w Radomiu Spółka Akcyjna, Radom, Polska” i dokonanie wpisu: „Altadis Polska S.A., Radom, Polska”.
- 75234 2002 08 21 A. Wprowadzono zmianę nazwy uprawnionego przez wykreślenie wpisu: „Zakłady Przemysłu Tytoniowego w Radomiu Spółka Akcyjna, Radom, Polska” i dokonanie wpisu: „Altadis Polska S.A., Radom, Polska”.
- 75418 2002 08 05 A. Wprowadzono zmianę nazwy uprawnionego przez wykreślenie wpisu: „Tarchomińskie Zakłady Farmaceutyczne, Warszawa, Polska” i dokonanie wpisu: „Tarchomińskie Zakłady Farmaceutyczne POLFA S.A., Warszawa, Polska”.
- 75542 2002 08 13 A. Wprowadzono zmianę uprawnionego przez wykreślenie wpisu: „Zweifel Pomy - Chips AG /Zweifel Pomy - Chips Co. Ltd./, Spreitenbach, Szwajcaria” i dokonanie wpisu: „Zweifel Chips + Snacks Holding AG, Spreitenbach, Szwajcaria”.
- 75672 2002 08 05 A. Wprowadzono zmianę nazwy uprawnionego przez wykreślenie wpisu: „REFA-Verband für Arbeitsstudien und Betriebsorganisation e.V., Darmstadt, Niemcy” i dokonanie wpisu: „REFA-Verband für Arbeitsgestaltung, Betriebsorganisation und Unternehmensentwicklung e.V., Darmstadt, Niemcy”.
- 75672 2002 08 05 A. Wprowadzono zmianę nazwy uprawnionego przez wykreślenie wpisu: „REFA-Verband für Arbeitsgestaltung, Betriebsorganisation und Unternehmensentwicklung e.V., Darmstadt, Niemcy” i dokonanie wpisu: „REFA Bundesverband e.V., Darmstadt, Niemcy”.
- 75744 2002 08 21 A. Wprowadzono zmianę nazwy uprawnionego przez wykreślenie wpisu: „BIOWET Drwalewskie Zakłady Przemysłu Bioweterynaryjnego, Drwalew, Polska” i dokonanie wpisu: „BIOWET DRWALEW S.A., Drwalew, Polska”.
- 75791 2002 08 28 A. Wprowadzono zmianę siedziby uprawnionego przez wykreślenie wpisu: „INFINITY SYSTEMS, INC., Chatsworth, Stany Zjednoczone Ameryki” i dokonanie wpisu: „INFINITY SYSTEMS, INC., Northridge, Stany Zjednoczone Ameryki”.
- 75853 2002 08 05 A. Wprowadzono zmianę uprawnionego przez wykreślenie wpisu: „BAVTREX Export und Import GmbH, Monachium, Niemcy” i dokonanie wpisu: „AL WIJDANIA GENERAL TRADING ESTABLISHMENT, Ajman, Zjednoczone Emiraty Arabskie”.
- 75853 2002 08 05 A. Wprowadzono zmianę nazwy uprawnionego przez wykreślenie wpisu: „AL WIJDANIA GENERAL TRADING ESTABLISHMENT, Ajman. Zjednoczone Emiraty Arabskie” i dokonanie wpisu: „GULF CONVERSION LTD.CO. (LLC), Ajman, Zjednoczone Emiraty Arabskie”.
- 76091 2002 08 28 A. Wprowadzono zmianę nazwy uprawnionego przez wykreślenie wpisu: „EBEWE Arzneimittel Ges. M.b.H., Unterach, Austria” i dokonanie wpisu: „EBEWE Arzneimittel Ges.m.b.H. Nfg.KG, Unterach, Austria”.
- 76091 2002 08 28 A. Wprowadzono zmianę nazwy uprawnionego przez wykreślenie wpisu: „EBEWE Arzneimittel Ges.m.b.H. Nfg.KG, Unterach, Austria” i dokonanie wpisu: „EBEWE Pharma Ges.m.b.H. Nfg.KG, Unterach, Austria”.
- 76273 2002 08 03 A. Wprowadzono zmianę uprawnionego przez wykreślenie wpisu: „ORHMET Przedsiębiorstwo Wielobranżowe S.C. Maciej Orłowski, Henryk Orłowski, Warszawa, Polska” i dokonanie wpisu: „ORHMET Maciej Orłowski, Henryk Orłowski Spółka Jawna, Warszawa, Polska”.
- 76294 2002 08 20 A. Wprowadzono zmianę uprawnionego przez wykreślenie wpisu: „Pulanna S.C. Mirosław Skwarek, Wojciech Skóra, Puławy, Polska” i dokonanie wpisu: „PULANNA Spółka z ograniczoną odpowiedzialnością, Końskowola, Polska”.
- 76424 2002 08 20 A. Wprowadzono zmianę uprawnionego przez wykreślenie wpisu: „Pulanna S.C. Mirosław Skwarek, Wojciech Skóra, Puławy, Polska” i dokonanie wpisu: „PULANNA Spółka z ograniczoną odpowiedzialnością, Końskowola, Polska”.
- 76460 2002 08 21 A. Wprowadzono zmianę nazwy uprawnionego przez wykreślenie wpisu: „BIOWET Drwalewskie Zakłady Przemysłu Bioweterynaryjnego, Drwalew, Polska” i dokonanie wpisu: „BIOWET DRWALEW S.A., Drwalew, Polska”.
- 76463 2002 08 21 A. Wprowadzono zmianę nazwy uprawnionego przez wykreślenie wpisu: „BIOWET Drwalewskie Zakłady Przemysłu Bioweterynaryjnego, Drwalew, Polska” i dokonanie wpisu: „BIOWET DRWALEW S.A., Drwalew, Polska”.
- 76465 2002 08 21 A. Wprowadzono zmianę nazwy uprawnionego przez wykreślenie wpisu: „BIOWET Drwalewskie

Zakłady Przemysłu Bioweterynaryjnego, Drwalew, Polska" i dokonanie wpisu: „BIOWET DRWALEW S.A., Drwalew, Polska”.

76864 2002 08 28 A. Wprowadzono zmianę uprawnionego przez wykreślenie wpisu: „Vagabond AB, Varberg, Szwecja” i dokonanie wpisu: „VAGABOND SKOR VARBERG AB, Varberg, Szwecja”.

77043 2002 08 29 A,B. Wprowadzono zmianę przez wykreślenie wpisu: „R.77043 A./ „POLSKA ŻYWNOŚĆ SA, 01-sztynek, Polska” towary: „napoje bezalkoholowe” oraz „klasa „32”” i dokonanie wpisu: „R. 77043 A./ „MASPEX WADOWICE Sp. z o.o., Wadowice, Polska” towary: „napoje bezalkoholowe” oraz „klasa „32””.

77125 2002 08 21 A. Wprowadzono zmianę uprawnionego przez wykreślenie wpisu: „KASZKIET Przedsiębiorstwo Produkcyjno Usługowe, Częstochowa, Polska” i dokonanie wpisu: „Przedsiębiorstwo Produkcyjno-Handlowo-Usługowe „KASZKIET” s.c. Grajcar Bernard, Grajcar Jerzy, Szmidła Paweł, Częstochowa, Polska”.

77189 2002 08 05 A. Wprowadzono zmianę uprawnionego przez wykreślenie wpisu: „Sissel Design AB, Svedala, Szwecja” i dokonanie wpisu: „Sana Handels AG, Schaan, Liechtenstein”.

77510 2002 08 28 A. Wprowadzono zmianę nazwy i siedziby uprawnionego przez wykreślenie wpisu: „Quaker State Corporation, Oil City, Stany Zjednoczone Ameryki” i dokonanie wpisu: „PENNZOIL-QUAKER STATE COMPANY, Houston, Texas, Stany Zjednoczone Ameryki”.

77511 2002 08 28 A. Wprowadzono zmianę nazwy i siedziby uprawnionego przez wykreślenie wpisu: „Quaker State Corporation. Oil City, Stany Zjednoczone Ameryki” i dokonanie wpisu: „PENNZOIL-QUAKER STATE COMPANY, Houston, Texas, Stany Zjednoczone Ameryki”.

77531 2002 08 05 A. Wprowadzono zmianę uprawnionego przez wykreślenie wpisu: „NINE WEST GROUP INC., Stamford, Stany Zjednoczone Ameryki” i dokonanie wpisu: „Footstar Corporation, Maywah, Stany Zjednoczone Ameryki”.

77591 2002 08 28 A. Wprowadzono zmianę uprawnionego przez wykreślenie wpisu: „puls FOG Dr. Stahl & Sohn GmbH, Überlingen. Niemcy” i dokonanie wpisu: „Dr. Stahl & Sohn GmbH & Co.KG, Überlingen, Niemcy”.

77835 2002 08 28 A. Wprowadzono zmianę nazwy uprawnionego przez wykreślenie wpisu: „UNIONTEX Łódzkie Zakłady Przemysłu Bawełnianego im. Obrońców Pokoju, Łódź, Polska” i dokonanie wpisu: „UNIONTEX Spółka Akcyjna, Łódź, Polska”.

77893 2002 08 21 A. Wprowadzono zmianę uprawnionego przez wykreślenie wpisu: „BENCKISER S.A., Nowy Dwór Mazowiecki, Polska” i dokonanie wpisu: „Reckitt Benckiser (Poland) S.A., Nowy Dwór Mazowiecki, Polska”.

78080 2002 08 28 A. Wprowadzono zmianę nazwy uprawnionego przez wykreślenie wpisu: „Nabaltec - Nabwerk Aluminiumhydroxid Technologie GmbH, Schwandorf, Niemcy” i dokonanie wpisu: „Nabaltec GmbH, Schwandorf, Niemcy”.

78159 2002 08 29 A. Wprowadzono zmianę nazwy uprawnionego przez wykreślenie wpisu: „BIOVAC AS, Soerumsand, Norwegia” i dokonanie wpisu: „GOODTECH BIOVAC AS, Soerumsand, Norwegia”.

78159 2002 08 29 A. Wprowadzono zmianę nazwy i siedziby uprawnionego przez wykreślenie wpisu: „GOODTECH BIOVAC AS, Soerumsand, Norwegia” i dokonanie wpisu: „GOODTECH AMI CONTRACTING AS, Sandvika, Norwegia”.

78159 2002 08 29 A. Wprowadzono zmianę nazwy uprawnionego przez wykreślenie wpisu: „GOODTECH AMI CONTRACTING AS, Sandvika, Norwegia” i dokonanie wpisu: „GOODTECH AS, Sandvika, Norwegia”.

78159 2002 08 29 A. Wprowadzono zmianę nazwy i siedziby uprawnionego przez wykreślenie wpisu: „GOODTECH AS, Sandvika, Norwegia” i dokonanie wpisu: „GOODTECH ASA, Stokke, Norwegia”.

78239 2002 08 29 A. Wprowadzono zmianę nazwy i siedziby uprawnionego przez wykreślenie wpisu: „Przedsiębiorstwo Produkcyjne UNIMET - Wiskulski Grzegorz, Warszawa, Polska” i dokonanie wpisu: „Przedsiębiorstwo Produkcyjno-Handlowo-Usługowe „KASTA” Wiskulski Grzegorz, Piaseczno, Polska”.

78555 2002 08 07 A. Wprowadzono zmianę nazwy uprawnionego przez wykreślenie wpisu: „Max AB. Luleå, Szwecja” i dokonanie wpisu: „Max Hamburgerrestauranger AB. Luleå, Szwecja”.

78851 2002 08 29 A. Wprowadzono zmianę siedziby uprawnionego przez wykreślenie wpisu: „Crystal Lake, Stany Zjednoczone Ameryki” i dokonanie wpisu: „Lincolnshire, Illinois, Stany Zjednoczone Ameryki”.

79391 2002 08 29 A. Wprowadzono zmianę uprawnionego przez wykreślenie wpisu: „ELBA-Bürosysteme Erich GmbH & Co, Wuppertal, Niemcy” i dokonanie wpisu: „ELBA Bürosysteme GmbH, Wuppertal, Niemcy”.

79392 2002 08 29 A. Wprowadzono zmianę uprawnionego przez wykreślenie wpisu: „ELBA-Bürosysteme Erich GmbH & Co, Wuppertal, Niemcy” i dokonanie wpisu: „ELBA Bürosysteme GmbH, Wuppertal, Niemcy”.

79596 2002 08 07 A. Wprowadzono zmianę nazwy uprawnionego przez wykreślenie wpisu: „LEK, tovarna farmacevtskih in kemicnih izdelkov, p.o., Lubiana, Słowenia” i dokonanie wpisu: „LEK, tovarna farmacevtskih in kemicnih izdelkov, d.d., Lubiana, Słowenia”.

79692 2002 08 21 A. Wprowadzono zmianę uprawnionego przez wykreślenie wpisu: „BENCKISER S.A., Nowy Dwór Mazowiecki, Polska” i dokonanie wpisu: „Reckitt Benckiser (Poland) S.A., Nowy Dwór Mazowiecki, Polska”.

79760 2002 08 14 A. Wprowadzono zmianę uprawnionego przez wykreślenie wpisu: „G W Archer & Company Limited, Londyn, Wielka Brytania” i dokonanie wpisu: „UDV (SJ) Limited, Londyn, Wielka Brytania”.

79760 2002 08 14 A. Wprowadzono zmianę uprawnionego przez wykreślenie wpisu: „UDV (SJ) Limited, Londyn, Wielka Brytania” i dokonanie wpisu: „United Distillers & Vintners (SJ), Amsterdam, Holandia”.

79760 2002 08 14 A. Wprowadzono zmianę uprawnionego przez wykreślenie wpisu: „United Distillers & Vintners (SJ) B.V., Amsterdam, Holandia” i dokonanie wpisu: „Guinness United Distillers & Vintners B.V., Amsterdam, Holandia”.

79767 2002 08 28 A. Wprowadzono zmianę nazwy uprawnionego przez wykreślenie wpisu: „Rhome - Poulens Agrochimie, Lyon, Francja” i dokonanie wpisu: „Aventis CropScience SA, Lyon, Francja”.

80037 2002 08 21 A. Wprowadzono zmianę nazwy uprawnionego przez wykreślenie wpisu: „Ariel” Spółka Akcyjna Radom, Polska” i dokonanie wpisu: „INTERNET GROUP S.A., Radom, Polska”.

80038 2002 08 21 A. Wprowadzono zmianę uprawnionego przez wykreślenie wpisu: „Ariel-Hurt Sp. z o.o. JOINT-VENTU-

RE, Radom, Polska" i dokonanie wpisu: „ARIEL S.A., Radom, Polska”.

80038 2002 08 21 A. Wprowadzono zmianę nazwy uprawnionego przez wykreślenie wpisu: „ARIEL S.A., Radom, Polska” i dokonanie wpisu: „INTERNET GROUP S.A., Radom, Polska”.

80039 2002 08 21 A. Wprowadzono zmianę uprawnionego przez wykreślenie wpisu: „Ariel-Hurt Sp. z o.o. JOINT-VENTURE, Radom, Polska” i dokonanie wpisu: „ARIEL S.A., Radom, Polska”.

80039 2002 08 21 A. Wprowadzono zmianę nazwy uprawnionego przez wykreślenie wpisu: „ARIEL S.A., Radom, Polska” i dokonanie wpisu: „INTERNET GROUP S.A., Radom, Polska”.

80044 2002 08 28 A. Wprowadzono zmianę nazwy uprawnionego przez wykreślenie wpisu: „Heinz Kettlet GmbH & Co., Ense Parsit, Niemcy” i dokonanie wpisu: „Heinz Kettler GmbH & Co. KG., Ense Parsit, Niemcy”.

80398 2002 08 07 A. Wprowadzono zmianę uprawnionego przez wykreślenie wpisu: „Bavtex Export und Import GmbH, Monachium, Niemcy” i dokonanie wpisu: „AL WIJDANIA GENERAL TRADING ESTABLISHMENT, Ajman, Zjednoczone Emiraty Arabskie”.

80398 2002 08 07 A. Wprowadzono zmianę nazwy uprawnionego przez wykreślenie wpisu: „AL WIJDANIA GENERAL TRADING ESTABLISHMENT, Ajman, Zjednoczone Emiraty Arabskie” i dokonanie wpisu: „GULF CONVERSION LTD.CO.(LLC), Ajman, Zjednoczone Emiraty Arabskie”.

80538 2002 08 21 A. Wprowadzono zmianę nazwy uprawnionego przez wykreślenie wpisu: „AKWAWIT Przedsiębiorstwo Przemysłu Fermentacyjnego, Leszno, Polska” i dokonanie wpisu: „AKWAWIT S.A., Leszno, Polska”.

80539 2002 08 21 A. Wprowadzono zmianę nazwy uprawnionego przez wykreślenie wpisu: „AKWAWIT Przedsiębiorstwo Przemysłu Fermentacyjnego, Leszno, Polska” i dokonanie wpisu: „AKWAWIT S.A., Leszno, Polska”.

80554 2002 08 07 A. Wprowadzono zmianę nazwy uprawnionego przez wykreślenie wpisu: „POSTI Przedsiębiorstwo Handlowo Wytwórcze, Warszawa, Polska” i dokonanie wpisu: „POSTI Przedsiębiorstwo Handlowo Wytwórcze S.A., Warszawa, Polska”.

81095 2002 08 07 A. Wprowadzono zmianę nazwy uprawnionego przez wykreślenie wpisu: „LEK, tovarna farmacevtskih in kemicnih izdelkov, p.o., Lubljana, Słowenia” i dokonanie wpisu: „LEK, tovarna farmacevtskih in kemicnih izdelkov, d.d., Lubljana, Słowenia”.

81463 2002 08 29 A. Wprowadzono zmianę nazwy uprawnionego przez wykreślenie wpisu: „Dansk Tyggegummi Fabrik A/S, Vejle, Dania” i dokonanie wpisu: „DANDY A/S, Vejle, Dania”.

81803 2002 08 09 A. Wprowadzono zmianę nazwy uprawnionego przez wykreślenie wpisu: „S.A.R.L. D.D.K.A., Paryż, Francja” i dokonanie wpisu: „D.D.K.A. SA, Paryż, Francja”.

81803 2002 08 09 A. Wprowadzono zmianę uprawnionego przez wykreślenie wpisu: „D.D.K.A. SA, Paryż, Francja” i dokonanie wpisu: „TEMA INVESTISSEMENT, SARL UNIPER-SONNELLE, Paryż, Francja”.

82171 2002 08 14 A. Wprowadzono zmianę nazwy uprawnionego przez wykreślenie wpisu: „INSTALEXPORT Przedsiębiorstwo Exportu Budownictwa S.A., Warszawa, Polska” i dokonanie wpisu: „INSTALEXPORT S.A., Warszawa, Polska”.

82476 2002 08 27 A. Sprostowano oczywistą omyłkę. Wpis powinien brzmieć: „EFAWA” W. Narożny, E. Pukacka-Mruk, A. Narożna spółka jawna, Poznań, Polska.”

82625 2002 08 14 A. Wprowadzono zmianę nazwy uprawnionego przez wykreślenie wpisu: „Procter & Gamble GmbH, Schwalbach am Taunus, Niemcy” i dokonanie wpisu: „Procter & Gamble Holding GmbH, Schwalbach am Taunus, Niemcy”.

82626 2002 08 14 A. Wprowadzono zmianę nazwy uprawnionego przez wykreślenie wpisu: „Procter & Gamble GmbH, Schwalbach am Taunus, Niemcy” i dokonanie wpisu: „Procter & Gamble Holding GmbH, Schwalbach am Taunus, Niemcy”.

82829 2002 08 07 A. Wprowadzono zmianę uprawnionego przez wykreślenie wpisu: „GRASS S.C. Marta Łozińska, Jerzy Wolnik, Bienkowski Zbigniew, Łoziński Jerzy, Szczyglice, Polska” i dokonanie wpisu: „GRASS Przedsiębiorstwo Produkcyjno-Handlowo-Usługowe Marta Łozińska Spółka Jawna, Ząbierzów, Polska”.

83354 2002 08 29 A. Wprowadzono zmianę nazwy uprawnionego przez wykreślenie wpisu: „DYNASCAN CORPORATION, Chicago Illinois, Stany Zjednoczone Ameryki” i dokonanie wpisu: „Cobra Electronics Corporation, Chicago, Illinois, Stany Zjednoczone Ameryki”.

83355 2002 08 29 A. Wprowadzono zmianę nazwy uprawnionego przez wykreślenie wpisu: „DYNASCAN CORPORATION, Chicago Illinois, Stany Zjednoczone Ameryki” i dokonanie wpisu: „Cobra Electronics Corporation, Chicago, Illinois, Stany Zjednoczone Ameryki”.

83615 2002 08 29 A. Wprowadzono zmianę nazwy uprawnionego przez wykreślenie wpisu: „Rhône-Poulenc Agrochimie, Lyon, Francja” i dokonanie wpisu: „Aventis CropScience SA, Lyon, Francja”.

83664 2002 08 21 A. Wprowadzono zmianę uprawnionego przez wykreślenie wpisu: „BENCKISER S.A. Nowy Dwór Mazowiecki, Nowy Dwór Mazowiecki, Polska” i dokonanie wpisu: „Reckitt Benckiser (Poland) S.A., Nowy Dwór Mazowiecki, Polska”.

84193 2002 08 07 D. Dokonano wpisu: „W dniu 31.12.1998 r. zawarto umowę licencyjną niewyłączną na używanie znaku towarowego przez: „Mlekovita-Bielmlek” Sp. z o.o., Bielsk Podlaski, Polska na czas określony do dnia 31.12.2013 r.”.

84231 2002 08 21 A. Wprowadzono zmianę uprawnionego przez wykreślenie wpisu: „BENCKISER S.A. Nowy Dwór Mazowiecki, Polska” i dokonanie wpisu: „Reckitt Benckiser (Poland) S.A., Nowy Dwór Mazowiecki, Polska”.

84273 2002 08 07 A. Wprowadzono zmianę nazwy uprawnionego przez wykreślenie wpisu: „Lego M. Lemelshtrich Ltd., Natania, Izrael” i dokonanie wpisu: „Lego M. Lemelstreich Ltd., Natania, Izrael”.

84273 2002 08 07 A. Wprowadzono zmianę nazwy uprawnionego przez wykreślenie wpisu: „Lego M. Lemelstreich, Natania, Izrael” i dokonanie wpisu: „Lego Irrigation Ltd., Natania, Izrael”.

84273 2002 08 07 A. Wprowadzono zmianę nazwy uprawnionego przez wykreślenie wpisu: „Lego Irrigation Ltd., Natania, Izrael” i dokonanie wpisu: „KIRKBI A/S, Billund, Dania”.

84561 2002 08 21 A. Wprowadzono zmianę nazwy uprawnionego przez wykreślenie wpisu: „Zakłady Przemysłu Tytoniowego w Radomiu S.A., Radom, Polska” i dokonanie wpisu: „Altadis Polska S.A., Radom, Polska”.

84562 2002 08 22 A. Wprowadzono zmianę nazwy uprawnionego przez wykreślenie wpisu: „Zakłady Przemysłu Tytonio-

wego w Radomiu S.A., Radom, Polska" i dokonanie wpisu: „Altadis Polska S.A., Radom, Polska”.

84563 2002 08 22 A. Wprowadzono zmianę nazwy uprawnionego przez wykreślenie wpisu: „Zakłady Przemysłu Tytoniowego w Radomiu S.A., Radom, Polska” i dokonanie wpisu: „Altadis Polska S.A., Radom, Polska”.

84564 2002 08 22 A. Wprowadzono zmianę nazwy uprawnionego przez wykreślenie wpisu: „Zakłady Przemysłu Tytoniowego w Radomiu S.A., Radom, Polska” i dokonanie wpisu: „Altadis Polska S.A., Radom, Polska”.

84614 2002 08 20 A. Wprowadzono zmianę nazwy uprawnionego przez wykreślenie wpisu: „FABRIQUES DE TABAC REUNIES S.A., Neuchatel, Szwajcaria” i dokonanie wpisu: „PHILIP MORRIS PRODUCTS S.A., Neuchâtel, Szwajcaria”.

85031 2002 08 22 A. Wprowadzono zmianę nazwy uprawnionego przez wykreślenie wpisu: „Zakłady Przemysłu Tytoniowego w Radomiu S.A., Radom, Polska” i dokonanie wpisu: „Altadis Polska S.A., Radom, Polska”.

85032 2002 08 22 A. Wprowadzono zmianę nazwy uprawnionego przez wykreślenie wpisu: „Zakłady Przemysłu Tytoniowego w Radomiu S.A., Radom, Polska” i dokonanie wpisu: „Altadis Polska S.A., Radom, Polska”.

85562 2002 08 14 A. Wprowadzono zmianę nazwy uprawnionego przez wykreślenie wpisu: „B.A.T. Cigarettenfabriken GmbH, Hamburg, Niemcy” i dokonanie wpisu: „British American Tobacco (Germany) GmbH, Hamburg, Niemcy”.

85562 2002 08 14 A. Wprowadzono zmianę uprawnionego przez wykreślenie wpisu: „British American Tobacco (Germany) GmbH, Hamburg, Niemcy” i dokonanie wpisu: „Henri Wintermans Sigarenfabrieken B.V., CB Eersel, Holandia”.

85562 2002 08 14 A. Wprowadzono zmianę nazwy uprawnionego przez wykreślenie wpisu: „Henri Wintermans Sigarenfabrieken B.V., CB Eersel, Holandia” i dokonanie wpisu: „Henri Wintermans Cigars B.V., CB Eersel, Holandia”.

86002 2002 08 14 A. Wprowadzono zmianę nazwy uprawnionego przez wykreślenie wpisu: „Chanel S.A., Glarus, Szwajcaria” i dokonanie wpisu: „Chanel SARL (Chanel GmbH, Chanel Ltd Liab. Co), Glarus, Szwajcaria”.

86333 2002 08 29 A. Wprowadzono zmianę siedziby uprawnionego przez wykreślenie wpisu: „Crystal Lake, Stany Zjednoczone Ameryki” i dokonanie wpisu: „Lincolnshire, Illinois, Stany Zjednoczone Ameryki”.

86334 2002 08 29 A. Wprowadzono zmianę siedziby uprawnionego przez wykreślenie wpisu: „Crystal Lake, Stany Zjednoczone Ameryki” i dokonanie wpisu: „Lincolnshire, Illinois, Stany Zjednoczone Ameryki”.

86441 2002 08 22 A. Wprowadzono zmianę uprawnionego przez wykreślenie wpisu: „Blomberg Vertriebs GmbH, Ahlen, Niemcy” i dokonanie wpisu: „Brandt Group Hausgeräte GmbH, Ahlen, Niemcy”.

86504 2002 08 22 A. Wprowadzono zmianę nazwy uprawnionego przez wykreślenie wpisu: „Zakłady Przemysłu Tytoniowego w Radomiu S.A., Radom, Polska” i dokonanie wpisu: „Altadis Polska S.A., Radom, Polska”.

86505 2002 08 22 A. Wprowadzono zmianę nazwy uprawnionego przez wykreślenie wpisu: „Zakłady Przemysłu Tytoniowego w Radomiu S.A., Radom, Polska” i dokonanie wpisu: „Altadis Polska S.A., Radom, Polska”.

86506 2002 08 22 A. Wprowadzono zmianę nazwy uprawnionego przez wykreślenie wpisu: „Zakłady Przemysłu Tytonio-

wego w Radomiu S.A., Radom, Polska” i dokonanie wpisu: „Altadis Polska S.A., Radom, Polska”.

86507 2002 08 22 A. Wprowadzono zmianę nazwy uprawnionego przez wykreślenie wpisu: „Zakłady Przemysłu Tytoniowego w Radomiu S.A., Radom, Polska” i dokonanie wpisu: „Altadis Polska S.A., Radom, Polska”.

86508 2002 08 22 A. Wprowadzono zmianę nazwy uprawnionego przez wykreślenie wpisu: „Zakłady Przemysłu Tytoniowego w Radomiu S.A., Radom, Polska” i dokonanie wpisu: „Altadis Polska S.A., Radom, Polska”.

86569 2002 08 22 A. Wprowadzono zmianę uprawnionego przez wykreślenie wpisu: „AWE Przedsiębiorstwo Handlowo-Uslugowe Spółka z o.o., Bielsko-Biała, Polska” i dokonanie wpisu: „Ewa Sarecka, Bielsko-Biała, Polska”.

86570 2002 08 22 A. Wprowadzono zmianę uprawnionego przez wykreślenie wpisu: „AWE Przedsiębiorstwo Handlowo-Uslugowe Spółka z o.o., Bielsko-Biała, Polska” i dokonanie wpisu: „Ewa Sarecka, Bielsko-Biała, Polska”.

86571 2002 08 22 A. Wprowadzono zmianę uprawnionego przez wykreślenie wpisu: „AWE Przedsiębiorstwo Handlowo-Uslugowe Spółka z o.o., Bielsko-Biała, Polska” i dokonanie wpisu: „Ewa Sarecka, Bielsko-Biała, Polska”.

86877 2002 08 22 A. Wprowadzono zmianę nazwy uprawnionego przez wykreślenie wpisu: „Zakłady Przemysłu Tytoniowego w Radomiu S.A., Radom, Polska” i dokonanie wpisu: „Altadis Polska S.A., Radom, Polska”.

87230 2002 08 22 A. Wprowadzono zmianę uprawnionego przez wykreślenie wpisu: „EUROGAZ Spółka z o.o., Bydgoszcz, Polska” i dokonanie wpisu: „Linde Gaz Polska Sp. z o.o., Kraków, Polska”.

87335 2002 08 21 A. Wprowadzono zmianę uprawnionego przez wykreślenie wpisu: „BENCKISER S.A. Nowy Dwór Mazowiecki, Polska” i dokonanie wpisu: „Reckitt Benckiser (Poland) S.A., Nowy Dwór Mazowiecki, Polska”.

87336 2002 08 21 A. Wprowadzono zmianę uprawnionego przez wykreślenie wpisu: „BENCKISER S.A. Nowy Dwór Mazowiecki, Polska” i dokonanie wpisu: „Reckitt Benckiser (Poland) S.A., Nowy Dwór Mazowiecki, Polska”.

87630 2002 08 29 A. Wprowadzono zmianę nazwy uprawnionego przez wykreślenie wpisu: „CMP Media Inc., Manhasset, Nowy Jork, Stany Zjednoczone Ameryki” i dokonanie wpisu: „CMP Media LLC (a Delaware corporation), Manhasset, Nowy Jork, Stany Zjednoczone Ameryki”.

87876 2002 08 22 A. Wprowadzono zmianę nazwy uprawnionego przez wykreślenie wpisu: „Wytwórnia Surowic i Szczepionek, Lublin, Polska” i dokonanie wpisu: „BIOMED Wytwórnia Surowic i Szczepionek, Lublin, Polska”.

87878 2002 08 09 A. Wprowadzono zmianę nazwy i siedziby uprawnionego przez wykreślenie wpisu: „Milupa Aktiengesellschaft, Friedrichsdorf/Ts, Niemcy” i dokonanie wpisu: „Mivera Vermögenslagen AG, Bad Homburg, Niemcy”.

87878 2002 08 09 A. Wprowadzono zmianę uprawnionego przez wykreślenie wpisu: „Mivera Vermögenslagen AG, Bad Homburg, Niemcy” i dokonanie wpisu: „Nutricia International B.V., Zoetermeer, Holandia”.

87881 2002 08 09 A. Wprowadzono zmianę nazwy i siedziby uprawnionego przez wykreślenie wpisu: „Milupa Aktiengesellschaft, Friedrichsdorf/Ts, Niemcy” i dokonanie wpisu: „Mivera Vermögenslagen AG, Bad Homburg, Niemcy”.

87881 2002 08 09 A. Wprowadzono zmianę uprawnionego przez wykreślenie wpisu: „Mivera Vermögenslagen AG, Bad

Homburg, Niemcy" i dokonanie wpisu: „Nutricia International B.V., Zoetermeer, Holandia”.

88389 2002 08 14 A. Wprowadzono zmianę nazwy uprawnionego przez wykreślenie wpisu: „Procter & Gamble GmbH, Schwalbach am Taunus, Niemcy" i dokonanie wpisu: „Procter & Gamble Holding GmbH, Schwalbach am Taunus, Niemcy”.

88411 2002 08 14 A. Wprowadzono zmianę nazwy uprawnionego przez wykreślenie wpisu: „Procter & Gamble GmbH, Schwalbach am Taunus, Niemcy" i dokonanie wpisu: „Procter & Gamble Holding GmbH, Schwalbach am Taunus, Niemcy”.

88413 2002 08 22 A. Wprowadzono zmianę nazwy uprawnionego przez wykreślenie wpisu: „Zakłady Przemysłu Tytoniowego w Radomiu S.A., Radom, Polska" i dokonanie wpisu: „Altadis Polska S.A., Radom, Polska”.

88414 2002 08 22 A. Wprowadzono zmianę nazwy uprawnionego przez wykreślenie wpisu: „Zakłady Przemysłu Tytoniowego w Radomiu S.A., Radom, Polska" i dokonanie wpisu: „Altadis Polska S.A., Radom, Polska”.

88415 2002 08 22 A. Wprowadzono zmianę nazwy uprawnionego przez wykreślenie wpisu: „Zakłady Przemysłu Tytoniowego w Radomiu S.A., Radom, Polska" i dokonanie wpisu: „Altadis Polska S.A., Radom, Polska”.

88416 2002 08 22 A. Wprowadzono zmianę nazwy uprawnionego przez wykreślenie wpisu: „Zakłady Przemysłu Tytoniowego w Radomiu S.A., Radom, Polska" i dokonanie wpisu: „Altadis Polska S.A., Radom, Polska”.

88488 2002 08 07 A. Wprowadzono zmianę uprawnionego przez wykreślenie wpisu: „BORUTA Zakłady Przemysłu Barwników Spółka Akcyjna, Zgierz, Polska" i dokonanie wpisu: „BORUTA KOLOR Sp. z O.O., Zgierz, Polska”.

88489 2002 08 22 A. Wprowadzono zmianę uprawnionego przez wykreślenie wpisu: „BENCKISER SA, Nowy Dwór Mazowiecki, Polska" i dokonanie wpisu: „Reckitt Benckiser (Poland) S.A., Nowy Dwór Mazowiecki, Polska”.

88711 2002 08 13 A. Wprowadzono zmianę uprawnionego przez wykreślenie wpisu: „RIJK ZWAAN Polska Spółka z o.o., Warszawa, Polska" i dokonanie wpisu: „Rijk Zwaan Zaadteelt en Zaadhandel B.V., De Lier, Holandia”.

88733 2002 08 22 A. Wprowadzono zmianę uprawnionego przez wykreślenie wpisu: „Sherwood Medical Company (Delaware corporation), St. Louis, Stany Zjednoczone Ameryki" i dokonanie wpisu: „Tyco Group S.a.r.l., Luxemburg, Luksemburg”.

88733 2002 08 14 A. Wprowadzono zmianę uprawnionego przez wykreślenie wpisu: „Tyco Group S.a.r.l., Luxemburg, Luksemburg" i dokonanie wpisu: „Sherwood Services AG, Schaffhausen, Szwajcaria”.

88750 2002 08 22 A. Wprowadzono zmianę nazwy uprawnionego przez wykreślenie wpisu: „BENCKISER SA, Nowy Dwór Mazowiecki, Polska" i dokonanie wpisu: „Reckitt Benckiser (Poland) S.A., Nowy Dwór Mazowiecki, Polska”.

89035 2002 08 22 A. Wprowadzono zmianę uprawnionego przez wykreślenie wpisu: „BADURA Przedsiębiorstwo Produkcyjno Handlowe, Stanisław Dolny, Polska" i dokonanie wpisu: „BADURA Spółka Komandytowo-Akcyjna, Wadowice, Polska”.

89056 2002 08 22 A. Wprowadzono zmianę uprawnionego przez wykreślenie wpisu: „Zakłady Przemysłu Owocowo-Warzywnego MIĘDZYCHÓD S.A., Międzychód, Polska" i dokonanie wpisu: „Pudliszki S.A., Pudliszki, Polska”.

89058 2002 08 14 A. Wprowadzono zmianę siedziby uprawnionego przez wykreślenie wpisu: „Sun Microsystems, Inc. /Delaware corporation/, Mountain Viewm Stany Zjednoczone Ame-

ryki" i dokonanie wpisu: „Sun Microsystems, Inc. /Delaware corporation/, Palo Alto, Stany Zjednoczone Ameryki”.

89094 2002 08 22 A. Wprowadzono zmianę uprawnionego przez wykreślenie wpisu: „BENCKISER SA, Nowy Dwór Mazowiecki, Polska" i dokonanie wpisu: „Reckitt Benckiser (Poland) S.A., Nowy Dwór Mazowiecki, Polska”.

89095 2002 08 22 A. Wprowadzono zmianę uprawnionego przez wykreślenie wpisu: „BENCKISER SA, Nowy Dwór Mazowiecki, Polska" i dokonanie wpisu: „Reckitt Benckiser (Poland) S.A., Nowy Dwór Mazowiecki, Polska”.

89096 2002 08 22 A. Wprowadzono zmianę uprawnionego przez wykreślenie wpisu: „BENCKISER SA, Nowy Dwór Mazowiecki, Polska" i dokonanie wpisu: „Reckitt Benckiser (Poland) S.A., Nowy Dwór Mazowiecki, Polska”.

89097 2002 08 22 A. Wprowadzono zmianę uprawnionego przez wykreślenie wpisu: „BENCKISER SA, Nowy Dwór Mazowiecki, Polska" i dokonanie wpisu: „Reckitt Benckiser (Poland) S.A., Nowy Dwór Mazowiecki, Polska”.

89098 2002 08 22 A. Wprowadzono zmianę uprawnionego przez wykreślenie wpisu: „BENCKISER SA, Nowy Dwór Mazowiecki, Polska" i dokonanie wpisu: „Reckitt Benckiser (Poland) S.A., Nowy Dwór Mazowiecki, Polska”.

89101 2002 08 22 A. Wprowadzono zmianę uprawnionego przez wykreślenie wpisu: „BENCKISER SA, Nowy Dwór Mazowiecki, Polska" i dokonanie wpisu: „Reckitt Benckiser (Poland) S.A., Nowy Dwór Mazowiecki, Polska”.

89106 2002 08 22 A. Wprowadzono zmianę uprawnionego przez wykreślenie wpisu: „BENCKISER SA, Nowy Dwór Mazowiecki, Polska" i dokonanie wpisu: „Reckitt Benckiser (Poland) S.A., Nowy Dwór Mazowiecki, Polska”.

89381 2002 08 14 A. Wprowadzono zmianę uprawnionego przez wykreślenie wpisu: „Sherwood Medical Company (Delaware corporation), St.Louis, Stany Zjednoczone Ameryki" i dokonanie wpisu: „Tyco Group S.a.r.l., Luxemburg, Luksemburg”.

89381 2002 08 14 A. Wprowadzono zmianę uprawnionego przez wykreślenie wpisu: „Tyco Group S.a.r.l., Luxemburg, Luksemburg" i dokonanie wpisu: „Sherwood Services AG, Schaffhausen, Szwajcaria”.

89407 2002 08 14 A. Wprowadzono zmianę uprawnionego przez wykreślenie wpisu: „KPS Przedsiębiorstwo Produkcyjno Usługowe S.C. Kuźma Romuald, Pomykaj Gabriela, Sadłowski Piotr, Poznań, Polska" i dokonanie wpisu: „Przedsiębiorstwo KPS Sp. z co., Poznań, Polska”.

89409 2002 08 07 A. Wprowadzono zmianę nazwy uprawnionego przez wykreślenie wpisu: „R.J. Reynolds Tobacco International S.A., Geneva, Szwajcaria" i dokonanie wpisu: „JTI Trading S.A., Geneva, Szwajcaria”.

89409 2002 08 07 A. Wprowadzono zmianę uprawnionego przez wykreślenie wpisu: „JTI Trading S.A., Geneva, Szwajcaria" i dokonanie wpisu: „JT International S.A., Geneva, Szwajcaria”.

89473 2002 08 09 A. Wprowadzono zmianę uprawnionego przez wykreślenie wpisu: „Vogel Verlag und Druck GmbH & Co.KG, Würzburg, Niemcy" i dokonanie wpisu: „Vogel Burda Communications GmbH, Monachium, Niemcy”.

89537 2002 08 22 A. Wprowadzono zmianę uprawnionego przez wykreślenie wpisu: „BENCKISER SA, Nowy Dwór Mazowiecki, Polska" i dokonanie wpisu: „Reckitt Benckiser (Poland) S.A., Nowy Dwór Mazowiecki, Polska”.

89781 2002 08 07 A. Wprowadzono zmianę uprawnionego przez wykreślenie wpisu: „BORUTA Zakłady Przemysłu Barw-

ników Spółka Akcyjna, Zgierz, Polska" i dokonanie wpisu: „BORUTA KOLOR Sp. z o.o., Zgierz, Polska”.

89848 2002 08 14 A. Wprowadzono zmianę siedziby uprawnionego przez wykreślenie wpisu: „Sun Microsystems, Inc. (Delaware corporation), Mountain View, Stany Zjednoczone Ameryki” i dokonanie wpisu: „Sun Microsystems, Inc. (Delaware corporation), Palo Alto, Stany Zjednoczone Ameryki”.

90176 2002 08 22 A. Wprowadzono zmianę uprawnionego przez wykreślenie wpisu: „BENCKISER SA, Nowy Dwór Mazowiecki, Polska” i dokonanie wpisu: „Reckitt Benckiser (Poland) S.A., Nowy Dwór Mazowiecki, Polska”.

90177 2002 08 22 A. Wprowadzono zmianę uprawnionego przez wykreślenie wpisu: „BENCKISER SA, Nowy Dwór Mazowiecki, Polska” i dokonanie wpisu: „Reckitt Benckiser (Poland) S.A., Nowy Dwór Mazowiecki, Polska”.

90178 2002 08 22 A. Wprowadzono zmianę uprawnionego przez wykreślenie wpisu: „BENCKISER SA, Nowy Dwór Mazowiecki, Polska” i dokonanie wpisu: „Reckitt Benckiser (Poland) S.A., Nowy Dwór Mazowiecki, Polska”.

90275 2002 08 22 A. Wprowadzono zmianę nazwy uprawnionego przez wykreślenie wpisu: „Zakłady Przemysłu Tytoniowego w Radomiu S.A., Radom, Polska” i dokonanie wpisu: „Altadis Polska S.A., Radom, Polska”.

90408 2002 08 22 A. Wprowadzono zmianę nazwy uprawnionego przez wykreślenie wpisu: „HERBAPOL Poznańskie Zakłady Zielarskie, Poznań, Polska” i dokonanie wpisu: „Poznańskie Zakłady Zielarskie HERBAPOL Spółka Akcyjna, Poznań”.

90409 2002 08 22 A. Wprowadzono zmianę nazwy uprawnionego przez wykreślenie wpisu: „HERBAPOL Poznańskie Zakłady Zielarskie, Poznań, Polska” i dokonanie wpisu: „Poznańskie Zakłady Zielarskie HERBAPOL Spółka Akcyjna, Poznań”.

90411 2002 08 22 A. Wprowadzono zmianę nazwy uprawnionego przez wykreślenie wpisu: „HERBAPOL Poznańskie Zakłady Zielarskie, Poznań, Polska” i dokonanie wpisu: „Poznańskie Zakłady Zielarskie HERBAPOL Spółka Akcyjna, Poznań”.

90412 2002 08 22 A. Wprowadzono zmianę nazwy uprawnionego przez wykreślenie wpisu: „HERBAPOL Poznańskie Zakłady Zielarskie, Poznań, Polska” i dokonanie wpisu: „Poznańskie Zakłady Zielarskie HERBAPOL Spółka Akcyjna, Poznań”.

90413 2002 08 22 A. Wprowadzono zmianę nazwy uprawnionego przez wykreślenie wpisu: „HERBAPOL Poznańskie Zakłady Zielarskie, Poznań, Polska” i dokonanie wpisu: „Poznańskie Zakłady Zielarskie HERBAPOL Spółka Akcyjna, Poznań”.

90414 2002 08 22 A. Wprowadzono zmianę nazwy uprawnionego przez wykreślenie wpisu: „HERBAPOL Poznańskie Zakłady Zielarskie, Poznań, Polska” i dokonanie wpisu: „Poznańskie Zakłady Zielarskie HERBAPOL Spółka Akcyjna, Poznań”.

90415 2002 08 22 A. Wprowadzono zmianę nazwy uprawnionego przez wykreślenie wpisu: „HERBAPOL Poznańskie Zakłady Zielarskie, Poznań, Polska” i dokonanie wpisu: „Poznańskie Zakłady Zielarskie HERBAPOL Spółka Akcyjna, Poznań”.

90416 2002 08 22 A. Wprowadzono zmianę nazwy uprawnionego przez wykreślenie wpisu: „HERBAPOL Poznańskie Zakłady Zielarskie, Poznań, Polska” i dokonanie wpisu: „Po-

znańskie Zakłady Zielarskie HERBAPOL Spółka Akcyjna, Poznań”.

90417 2002 08 22 A. Wprowadzono zmianę nazwy uprawnionego przez wykreślenie wpisu: „HERBAPOL Poznańskie Zakłady Zielarskie, Poznań, Polska” i dokonanie wpisu: „Poznańskie Zakłady Zielarskie HERBAPOL Spółka Akcyjna, Poznań”.

90669 2002 08 22 A. Wprowadzono zmianę nazwy uprawnionego przez wykreślenie wpisu: „Zakłady Przemysłu Tytoniowego w Radomiu S.A., Radom, Polska” i dokonanie wpisu: „Altadis Polska S.A., Radom, Polska”.

90772 2002 08 22 A. Wprowadzono zmianę uprawnionego przez wykreślenie wpisu: „BENCKISER SA, Nowy Dwór Mazowiecki, Polska” i dokonanie wpisu: „Reckitt Benckiser (Poland) S.A., Nowy Dwór Mazowiecki, Polska”.

90783 2002 08 22 A. Wprowadzono zmianę uprawnionego przez wykreślenie wpisu: „BENCKISER SA, Nowy Dwór Mazowiecki, Polska” i dokonanie wpisu: „Reckitt Benckiser (Poland) S.A., Nowy Dwór Mazowiecki, Polska”.

91076 2002 08 09 A. Wprowadzono zmianę nazwy uprawnionego przez wykreślenie wpisu: „AKWAWIT Przedsiębiorstwo Przemysłu Fermentacyjnego, Leszno, Polska” i dokonanie wpisu: „AKWAWIT S.A., Leszno, Polska”.

91102 2002 08 09 A. Wprowadzono zmianę uprawnionego przez wykreślenie wpisu: „ZIOŁOLEK Spółdzielnia Pracy Farmaceutyczno-Chemiczna, Polska” i dokonanie wpisu: „Przedsiębiorstwo Farmaceutyczne ZIOŁOLEK Sp. z o.o., Poznań, Polska”.

91104 2002 08 09 A. Wprowadzono zmianę uprawnionego przez wykreślenie wpisu: „ZIOŁOLEK Spółdzielnia Pracy Farmaceutyczno-Chemiczna, Polska” i dokonanie wpisu: „Przedsiębiorstwo Farmaceutyczne ZIOŁOLEK Sp. z o.o., Poznań, Polska”.

91377 2002 08 14 A. Wprowadzono zmianę siedziby uprawnionego przez wykreślenie wpisu: „Sun Microsystems, Inc. (Delaware corporation), Mountain View, Stany Zjednoczone Ameryki” i dokonanie wpisu: „Sun Microsystems, Inc. (Delaware corporation), Palo Alto, Stany Zjednoczone Ameryki”.

91549 2002 08 09 A. Wprowadzono zmianę nazwy uprawnionego przez wykreślenie wpisu: „R.J.Reynolds Tobacco Poland Ltd., Piaseczno, Polska” i dokonanie wpisu: „JT International Company Poland Sp. z o.o., Piaseczno, Polska”.

91550 2002 08 09 A. Wprowadzono zmianę nazwy uprawnionego przez wykreślenie wpisu: „R.J.Reynolds Tobacco Poland Ltd., Piaseczno, Polska” i dokonanie wpisu: „JT International Company Poland Sp. z o.o., Piaseczno, Polska”.

91551 2002 08 09 A. Wprowadzono zmianę nazwy uprawnionego przez wykreślenie wpisu: „R.J.Reynolds Tobacco Poland Ltd., Piaseczno, Polska” i dokonanie wpisu: „JT International Company Poland Sp. z o.o., Piaseczno, Polska”.

91552 2002 08 09 A. Wprowadzono zmianę nazwy uprawnionego przez wykreślenie wpisu: „R.J.Reynolds Tobacco Poland Ltd., Piaseczno, Polska” i dokonanie wpisu: „JT International Company Poland Sp. z o.o., Piaseczno, Polska”.

91553 2002 08 09 A. Wprowadzono zmianę nazwy uprawnionego przez wykreślenie wpisu: „R.J.Reynolds Tobacco Poland Ltd., Piaseczno, Polska” i dokonanie wpisu: „JT International Company Poland Sp. z o.o., Piaseczno, Polska”.

91596 2002 08 09 A. Wprowadzono zmianę nazwy uprawnionego przez wykreślenie wpisu: „R.J.Reynolds Tobacco Poland Ltd., Piaseczno, Polska” i dokonanie wpisu: „JT International Company Poland Sp. z o.o., Piaseczno, Polska”.

91597 2002 08 09 A. Wprowadzono zmianę nazwy uprawnionego przez wykreślenie wpisu: „R.J.Reynolds Tobacco Poland Ltd., Piaseczno, Polska” i dokonanie wpisu: „JT International Company Poland Sp. z o.o., Piaseczno, Polska”.

91598 2002 08 09 A. Wprowadzono zmianę nazwy uprawnionego przez wykreślenie wpisu: „R.J.Reynolds Tobacco Poland Ltd., Piaseczno, Polska” i dokonanie wpisu: „JT International Company Poland Sp. z o.o., Piaseczno, Polska”.

91599 2002 08 09 A. Wprowadzono zmianę nazwy uprawnionego przez wykreślenie wpisu: „R.J.Reynolds Tobacco Poland Ltd., Piaseczno, Polska” i dokonanie wpisu: „JT International Company Poland Sp. z o.o., Piaseczno, Polska”.

91663 2002 08 09 A. Wprowadzono zmianę uprawnionego przez wykreślenie wpisu: „Przedsiębiorstwo Produkcyjno-Usługowo-Handlowe ANIN Sp. z o.o., Mikołów, Polska” i dokonanie wpisu: „Maspex Wadowice Sp. z o.o., Wadowice, Polska”.

91724 2002 08 09 A. Wprowadzono zmianę nazwy uprawnionego przez wykreślenie wpisu: „Zakłady Przemysłu Tytoniowego w Radomiu S.A., Radom, Polska” i dokonanie wpisu: „Altadis Polska S.A., Radom, Polska”.

91725 2002 08 09 A. Wprowadzono zmianę nazwy uprawnionego przez wykreślenie wpisu: „Zakłady Przemysłu Tytoniowego w Radomiu S.A., Radom, Polska” i dokonanie wpisu: „Altadis Polska S.A., Radom, Polska”.

91726 2002 08 12 A. Wprowadzono zmianę nazwy uprawnionego przez wykreślenie wpisu: „Zakłady Przemysłu Tytoniowego w Radomiu S.A., Radom, Polska” i dokonanie wpisu: „Altadis Polska S.A., Radom, Polska”.

91727 2002 08 12 A. Wprowadzono zmianę nazwy uprawnionego przez wykreślenie wpisu: „Zakłady Przemysłu Tytoniowego w Radomiu S.A., Radom, Polska” i dokonanie wpisu: „Altadis Polska S.A., Radom, Polska”.

92802 2002 08 12 A. Wprowadzono zmianę nazwy uprawnionego przez wykreślenie wpisu: „Zakłady Przemysłu Tytoniowego w Radomiu S.A., Radom, Polska” i dokonanie wpisu: „Altadis Polska S.A., Radom, Polska”.

92944 2002 08 12 A,B. Wprowadzono zmianę przez wykreślenie wykazu towarów: „szczoteczki do zębów”, oraz klasa „21” i dokonanie wpisu: „R-92944 A. BUERSTENMANN GmbH, Stuetzengruen, Niemcy, Towary” „szczoteczki do zębów”, oraz klasę towarową „21”.

92944 2002 08 12 D. Dokonano wpisu: „W dniu 08.06.2000 r. zawarto umowę cesji częściowej z BUERSTENMANN GmbH, Stuetzengruen, Niemcy w odniesieniu dla towarów: szczoteczki do zębów w kl.21”.

92968 2002 08 20 A. Wprowadzono zmianę uprawnionego przez wykreślenie wpisu: „ADAMED Laboratorium Farmaceutyczne Marian Adamkiewicz, Warszawa, Polska” i dokonanie wpisu: „ADAMED Spółka z o.o., Pieńków, Polska”.

93270 2002 08 12 A. Wprowadzono zmianę uprawnionego przez wykreślenie wpisu: „BENCKISER SA, Nowy Dwór Mazowiecki, Polska” i dokonanie wpisu: „Reckitt Benckiser (Poland) S.A., Nowy Dwór Mazowiecki, Polska”.

93636 2002 08 12 A. Wprowadzono zmianę nazwy uprawnionego przez wykreślenie wpisu: „Zakłady Przemysłu Tytoniowego w Radomiu S.A., Radom, Polska” i dokonanie wpisu: „Altadis Polska S.A., Radom, Polska”.

93653 2002 08 14 A. Wprowadzono zmianę nazwy uprawnionego przez wykreślenie wpisu: „Procter & Gamble GmbH,

Schwalbach am Taunus, Niemcy” i dokonanie wpisu: „Procter & Gamble Holding GmbH, Schwalbach am Taunus, Niemcy”.

93747 2002 08 28 A. Wprowadzono zmianę uprawnionego przez wykreślenie wpisu: „ASMABEL Spółka z o.o., Warszawa, Polska” i dokonanie wpisu: „Przedsiębiorstwo Wielobranżowe Asma Sp. z o.o., Warszawa, Polska”.

93747 2002 08 28 A. Wprowadzono zmianę uprawnionego przez wykreślenie wpisu: „Przedsiębiorstwo Wielobranżowe Asma Sp. z o.o., Warszawa, Polska” i dokonanie wpisu: „Asmabel Sp. z o.o., Warszawa, Polska”.

93748 2002 08 28 A. Wprowadzono zmianę uprawnionego przez wykreślenie wpisu: „ASMABEL Spółka z o.o., Warszawa, Polska” i dokonanie wpisu: „Przedsiębiorstwo Wielobranżowe Asma Sp. z o.o., Warszawa, Polska”.

93748 2002 08 28 A. Wprowadzono zmianę uprawnionego przez wykreślenie wpisu: „Przedsiębiorstwo Wielobranżowe Asma Sp. z o.o., Warszawa, Polska” i dokonanie wpisu: „Asmabel Sp. z o.o., Warszawa, Polska”.

93866 2002 08 12 A. Wprowadzono zmianę nazwy uprawnionego przez wykreślenie wpisu: „Zakłady Przemysłu Tytoniowego w Radomiu S.A., Radom, Polska” i dokonanie wpisu: „Altadis Polska S.A., Radom, Polska”.

93867 2002 08 12 A. Wprowadzono zmianę nazwy uprawnionego przez wykreślenie wpisu: „Zakłady Przemysłu Tytoniowego w Radomiu S.A., Radom, Polska” i dokonanie wpisu: „Altadis Polska S.A., Radom, Polska”.

93868 2002 08 12 A. Wprowadzono zmianę nazwy uprawnionego przez wykreślenie wpisu: „Zakłady Przemysłu Tytoniowego w Radomiu S.A., Radom, Polska” i dokonanie wpisu: „Altadis Polska S.A., Radom, Polska”.

93869 2002 08 12 A. Wprowadzono zmianę nazwy uprawnionego przez wykreślenie wpisu: „Zakłady Przemysłu Tytoniowego w Radomiu S.A., Radom, Polska” i dokonanie wpisu: „Altadis Polska S.A., Radom, Polska”.

93870 2002 08 13 A. Wprowadzono zmianę nazwy uprawnionego przez wykreślenie wpisu: „Zakłady Przemysłu Tytoniowego w Radomiu S.A., Radom, Polska” i dokonanie wpisu: „Altadis Polska S.A., Radom, Polska”.

93871 2002 08 13 A. Wprowadzono zmianę nazwy uprawnionego przez wykreślenie wpisu: „Zakłady Przemysłu Tytoniowego w Radomiu S.A., Radom, Polska” i dokonanie wpisu: „Altadis Polska S.A., Radom, Polska”.

93909 2002 08 07 A. Wprowadzono zmianę uprawnionego przez wykreślenie wpisu: „MAKRO INTERNATIONAL AG, Chur, Szwajcaria” i dokonanie wpisu: „MAKRO INTERNATIONAL DL AG, Chur, Szwajcaria”.

93909 2002 08 07 A. Wprowadzono zmianę nazwy i siedziby uprawnionego przez wykreślenie wpisu: „MAKRO INTERNATIONAL DL AG, Chur, Szwajcaria” i dokonanie wpisu: „Metro International DL AG, Baar, Szwajcaria”.

94398 2002 08 13 A. Wprowadzono zmianę nazwy uprawnionego przez wykreślenie wpisu: „OPAX Przedsiębiorstwo Produkcyjno-Handlowe Guga Zdzisław, Rzeszów, Polska” i dokonanie wpisu: „GUGA Zdzisław Przedsiębiorstwo Produkcyjno-Handlowe „GUGA” Zakład Pracy Chronionej, Rzeszów, Polska”.

94459 2002 08 29 A. Wprowadzono zmianę uprawnionego przez wykreślenie wpisu: „Przedsiębiorstwo UNIMA Zenon Małkowski, Luboń k/Poznań, Polska” i dokonanie wpisu: „UNIMA Spółka Akcyjna, Komorniki, Polska”.

94617 2002 08 13 A. Wprowadzono zmianę nazwy uprawnionego przez wykreślenie wpisu: „R.J.Reynolds Tobacco Poland Ltd., Piaseczno, Polska” i dokonanie wpisu: „JT International Company Poland Sp. z o.o., Piaseczno, Polska”.

94618 2002 08 13 A. Wprowadzono zmianę nazwy uprawnionego przez wykreślenie wpisu: „R.J.Reynolds Tobacco Poland Ltd., Piaseczno, Polska” i dokonanie wpisu: „JT International Company Poland Sp. z o.o., Piaseczno, Polska”.

95038 2002 08 14 A. Wprowadzono zmianę nazwy uprawnionego przez wykreślenie wpisu: „Enso Fine Papers Oy, Helsinki, Finlandia” i dokonanie wpisu: „Stora Enso Fine Papers Oy, Helsinki, Finlandia”.

95038 2002 08 14 A. Wprowadzono zmianę nazwy uprawnionego przez wykreślenie wpisu: „Stora Enso Fine Papers Oy, Helsinki, Finlandia” i dokonanie wpisu: „Stora Enso Oy, Helsinki, Finlandia”.

95332 2002 08 12 A,B. Wprowadzono zmianę przez wykreślenie wykazu towarów „szczoteczki do zębów”, oraz klasę „21” i dokonanie wpisu: „R-95332 A. BUERSTENMANN GmbH, Stuetzengruen, Niemcy, towary: „szczoteczki do zębów”, oraz klasę towarową „21”.

95332 2002 08 12 D. Dokonano wpisu: „W dniu 08.06.2000 r. zawarto umowę cesji częściowej z BUERSTENMANN GmbH, Stuetzengruen, Niemcy w odniesieniu do towarów: szczoteczki do zębów w kl. 21”.

95344 2002 08 13 A. Wprowadzono zmianę uprawnionego przez wykreślenie wpisu: „ANIN Przedsiębiorstwo Produkcyjno Usługowo Handlowe Spółka z o.o., Mikołów, Polska” i dokonanie wpisu: „Maspex Wadowice Sp. z o.o., Wadowice, Polska”.

95666 2002 08 14 A. Wprowadzono zmianę siedziby uprawnionego przez wykreślenie wpisu: „Sun Microsystems, Inc. (Delaware corporation), Mountain View, Stany Zjednoczone Ameryki” i dokonanie wpisu: „Sun Microsystems, Inc. (Delaware Corporation), Palo Alto, Stany Zjednoczone Ameryki”.

96009 2002 08 13 A. Wprowadzono zmianę uprawnionego przez wykreślenie wpisu: „BENCKISER SA, Nowy Dwór Mazowiecki, Polska” i dokonanie wpisu: „Reckitt Benckiser (Poland) S.A., Nowy Dwór Mazowiecki, Polska”.

96045 2002 08 13 A. Wprowadzono zmianę nazwy uprawnionego przez wykreślenie wpisu: „Wytwórnia Surowic i Szczepionek, Lublin, Polska” i dokonanie wpisu: „BIOMED Wytwórnia Surowic i Szczepionek, Lublin, Polska”.

96046 2002 08 13 A. Wprowadzono zmianę nazwy uprawnionego przez wykreślenie wpisu: „Wytwórnia Surowic i Szczepionek, Lublin, Polska” i dokonanie wpisu: „BIOMED Wytwórnia Surowic i Szczepionek, Lublin, Polska”.

96099 2002 08 20 A. Wprowadzono zmianę uprawnionego przez wykreślenie wpisu: „Sügro Deutschland Handelsgesellschaft mbH & Co.KG; Essen, Niemcy” i dokonanie wpisu: „HIPP & Co., Sachseln, Szwajcaria”.

96203 2002 08 14 A. Wprowadzono zmianę uprawnionego przez wykreślenie wpisu: „Wydawnictwo KURPISZ S.C. - Kurpisz Anna, Kurpisz Mieczysław, Poznań, Polska” i dokonanie wpisu: „WYDAWNICTWO KURPISZ S.A., Poznań, Polska”.

96512 2002 08 13 A. Wprowadzono zmianę nazwy uprawnionego przez wykreślenie wpisu: „Zakłady Przemysłu Tytoniowego w Radomiu S.A., Radom, Polska” i dokonanie wpisu: „Altadis Polska S.A., Radom, Polska”.

96513 2002 08 13 A. Wprowadzono zmianę nazwy uprawnionego przez wykreślenie wpisu: „Zakłady Przemysłu Tytonio-

wego w Radomiu S.A., Radom, Polska” i dokonanie wpisu: „Altadis Polska S.A., Radom, Polska”.

96688 2002 08 14 A. Wprowadzono zmianę nazwy uprawnionego przez wykreślenie wpisu: „Wytwórnia Surowic i Szczepionek, Lublin, Polska” i dokonanie wpisu: „BIOMED Wytwórnia Surowic i Szczepionek, Lublin, Polska”.

97023 2002 08 14 A. Wprowadzono zmianę nazwy uprawnionego przez wykreślenie wpisu: „Zakłady Przemysłu Tytoniowego w Radomiu S.A., Radom, Polska” i dokonanie wpisu: „Altadis Polska S.A., Radom, Polska”.

97270 2002 08 14 A. Wprowadzono zmianę nazwy uprawnionego przez wykreślenie wpisu: „Zakłady Przemysłu Tytoniowego w Radomiu S.A., Radom, Polska” i dokonanie wpisu: „Altadis Polska S.A., Radom, Polska”.

97321 2002 08 14 A. Wprowadzono zmianę nazwy uprawnionego przez wykreślenie wpisu: „R.J.Reynolds Tobacco Poland Ltd., Piaseczno, Polska” i dokonanie wpisu: „JT International Company Poland Sp. z o.o., Piaseczno, Polska”.

97486 2002 08 14 A. Wprowadzono zmianę uprawnionego przez wykreślenie wpisu: „ANIN Przedsiębiorstwo Produkcyjno Usługowo Handlowe Spółka z o.o., Mikołów, Polska” i dokonanie wpisu: „Maspex Wadowice Sp. z o.o., Wadowice, Polska”.

97653 2002 08 14 A. Wprowadzono zmianę uprawnionego przez wykreślenie wpisu: „UNITED Distillers & Vintners (ER) Limited, Edynburg, Wielka Brytania” i dokonanie wpisu: „UDV (SJ) Limited, Londyn, Wielka Brytania”.

97653 2002 08 14 A. Wprowadzono zmianę uprawnionego przez wykreślenie wpisu: „UDV (SJ) Limited, Londyn, Wielka Brytania” i dokonanie wpisu: „United Distillers & Vintners (SJ) B.V., Amsterdam, Holandia”.

97653 2002 08 14 A. Wprowadzono zmianę uprawnionego przez wykreślenie wpisu: „United Distillers & Vintners (SJ) B.V., Amsterdam, Holandia” i dokonanie wpisu: „Guinness United Distillers & Vintners B.V., Amsterdam, Holandia”.

97844 2002 08 14 A. Wprowadzono zmianę siedziby uprawnionego przez wykreślenie wpisu: „Sun Microsystems, Inc. (Delaware corporation), Mountain View, Stany Zjednoczone Ameryki” i dokonanie wpisu: „Sun Microsystems, Inc. (Delaware corporation), Palo Alto, Stany Zjednoczone Ameryki”.

97883 2002 08 12 A. Wprowadzono zmianę nazwy uprawnionego przez wykreślenie wpisu: „Alko Ltd, Helsinki, Finlandia” i dokonanie wpisu: „Alko Group Ltd., Helsinki, Finlandia”.

97883 2002 08 12 A. Wprowadzono zmianę nazwy uprawnionego przez wykreślenie wpisu: „Alko Group Ltd, Helsinki, Finlandia” i dokonanie wpisu: „Alta Group Ltd., Helsinki, Finlandia”.

98214 2002 08 14 A. Wprowadzono zmianę siedziby uprawnionego przez wykreślenie wpisu: „Sun Microsystems, Inc. (Delaware corporation), Mountain View, Stany Zjednoczone Ameryki” i dokonanie wpisu: „Sun Microsystems, Inc. (Delaware corporation), Palo Alto, Stany Zjednoczone Ameryki”.

98334 2002 08 07 A. Wprowadzono zmianę uprawnionego przez wykreślenie wpisu: „Tela Papierfabrik AG. Balsthal, Szwajcaria” i dokonanie wpisu: „Kimberly-Clark Corporation, Neenah, Stany Zjednoczone Ameryki”.

98727 2002 08 14 A. Wprowadzono zmianę uprawnionego przez wykreślenie wpisu: „C W Archer & Company Limited, Londyn, Wielka Brytania” i dokonanie wpisu: „UDV (SJ) Limited, Londyn, Wielka Brytania”.

98727 2002 08 14 A. Wprowadzono zmianę uprawnionego przez wykreślenie wpisu: „UDV (SJ) Limited, Londyn, Wielka

Brytania" i dokonanie wpisu: „United Distillers & Vintners (SJ) B.V., Amsterdam, Holandia”.

98727 2002 08 14 A. Wprowadzono zmianę uprawnionego przez wykreślenie wpisu: „United Distillers & Vintners (SJ) B.V., Amsterdam, Holandia” i dokonanie wpisu: „Guinness United Distillers & Vintners (SJ) B.V., Amsterdam, Holandia”.

98749 2002 08 14 A. Wprowadzono zmianę uprawnionego przez wykreślenie wpisu: „BENCKISER SA, Nowy Dwór Mazowiecki, Polska” i dokonanie wpisu: „Reckitt Benckiser (Poland) S.A., Nowy Dwór Mazowiecki, Polska”.

99287 2002 08 28 A. Wprowadzono zmianę nazwy uprawnionego przez wykreślenie wpisu: „ARIADNA S.A. Widzewska Fabryka Nici, Łódź, Polska” i dokonanie wpisu: „ARIADNA S.A. Fabryka Nici, Łódź, Polska”.

100124 2002 08 14 A. Wprowadzono zmianę nazwy uprawnionego przez wykreślenie wpisu: „Zakłady Przemysłu Tytoniowego w Radomiu S.A., Radom, Polska” i dokonanie wpisu: „Altadis Polska S.A., Radom, Polska”.

100173 2002 08 14 A. Wprowadzono zmianę nazwy uprawnionego przez wykreślenie wpisu: „Wytwórnia Surowic i Szczepionek, Lublin, Polska” i dokonanie wpisu: „BIOMED Wytwórnia Surowic i Szczepionek, Lublin, Polska”.

100177 2002 08 14 A. Wprowadzono zmianę uprawnionego przez wykreślenie wpisu: „Twelve Islands Shipping Company Limited, Londyn, Wielka Brytania” i dokonanie wpisu: „”.

100177 2002 08 14 A. Wprowadzono zmianę nazwy uprawnionego przez wykreślenie wpisu: „UDV Amsterdam BV, Amsterdam, Holandia” i dokonanie wpisu: „Guinness United Distillers & Vintners Amsterdam B.V., Amsterdam, Holandia”.

100196 2002 08 14 A. Wprowadzono zmianę nazwy uprawnionego przez wykreślenie wpisu: „Zakłady Przemysłu Tytoniowego w Radomiu S.A., Radom, Polska” i dokonanie wpisu: „Altadis Polska S.A., Radom, Polska”.

100197 2002 08 19 A. Wprowadzono zmianę nazwy uprawnionego przez wykreślenie wpisu: „Zakłady Przemysłu Tytoniowego w Radomiu S.A., Radom, Polska” i dokonanie wpisu: „Altadis Polska S.A., Radom, Polska”.

100198 2002 08 19 A. Wprowadzono zmianę nazwy uprawnionego przez wykreślenie wpisu: „Zakłady Przemysłu Tytoniowego w Radomiu S.A., Radom, Polska” i dokonanie wpisu: „Altadis Polska S.A., Radom, Polska”.

100199 2002 08 19 A. Wprowadzono zmianę nazwy uprawnionego przez wykreślenie wpisu: „Zakłady Przemysłu Tytoniowego w Radomiu S.A., Radom, Polska” i dokonanie wpisu: „Altadis Polska S.A., Radom, Polska”.

100200 2002 08 19 A. Wprowadzono zmianę nazwy uprawnionego przez wykreślenie wpisu: „Zakłady Przemysłu Tytoniowego w Radomiu S.A., Radom, Polska” i dokonanie wpisu: „Altadis Polska S.A., Radom, Polska”.

100201 2002 08 19 A. Wprowadzono zmianę nazwy uprawnionego przez wykreślenie wpisu: „Zakłady Przemysłu Tytoniowego w Radomiu S.A., Radom, Polska” i dokonanie wpisu: „Altadis Polska S.A., Radom, Polska”.

100202 2002 08 19 A. Wprowadzono zmianę nazwy uprawnionego przez wykreślenie wpisu: „Zakłady Przemysłu Tytoniowego w Radomiu S.A., Radom, Polska” i dokonanie wpisu: „Altadis Polska S.A., Radom, Polska”.

100203 2002 08 19 A. Wprowadzono zmianę nazwy uprawnionego przez wykreślenie wpisu: „Zakłady Przemysłu Tytoniowego w Radomiu S.A., Radom, Polska” i dokonanie wpisu: „Altadis Polska S.A., Radom, Polska”.

100204 2002 08 19 A. Wprowadzono zmianę nazwy uprawnionego przez wykreślenie wpisu: „Zakłady Przemysłu Tytoniowego w Radomiu S.A., Radom, Polska” i dokonanie wpisu: „Altadis Polska S.A., Radom, Polska”.

100205 2002 08 19 A. Wprowadzono zmianę nazwy uprawnionego przez wykreślenie wpisu: „Zakłady Przemysłu Tytoniowego w Radomiu S.A., Radom, Polska” i dokonanie wpisu: „Altadis Polska S.A., Radom, Polska”.

100206 2002 08 19 A. Wprowadzono zmianę nazwy uprawnionego przez wykreślenie wpisu: „Zakłady Przemysłu Tytoniowego w Radomiu S.A., Radom, Polska” i dokonanie wpisu: „Altadis Polska S.A., Radom, Polska”.

100207 2002 08 19 A. Wprowadzono zmianę nazwy uprawnionego przez wykreślenie wpisu: „Zakłady Przemysłu Tytoniowego w Radomiu S.A., Radom, Polska” i dokonanie wpisu: „Altadis Polska S.A., Radom, Polska”.

100208 2002 08 19 A. Wprowadzono zmianę nazwy uprawnionego przez wykreślenie wpisu: „Zakłady Przemysłu Tytoniowego w Radomiu S.A., Radom, Polska” i dokonanie wpisu: „Altadis Polska S.A., Radom, Polska”.

100209 2002 08 19 A. Wprowadzono zmianę nazwy uprawnionego przez wykreślenie wpisu: „Zakłady Przemysłu Tytoniowego w Radomiu S.A., Radom, Polska” i dokonanie wpisu: „Altadis Polska S.A., Radom, Polska”.

100501 2002 08 09 A. Wprowadzono zmianę siedziby uprawnionego przez wykreślenie wpisu: „Vienna, Stany Zjednoczone Ameryki” i dokonanie wpisu: „Dulles, Virginia, Stany Zjednoczone Ameryki”.

100520 2002 08 12 A. Wprowadzono zmianę uprawnionego przez wykreślenie wpisu: „Rover Group Limited; Warwick, Wielka Brytania” i dokonanie wpisu: „BAYERISCHE MOTOREN WERKE AG, Monachium, Niemcy”.

100888 2002 08 14 A. Wprowadzono zmianę uprawnionego przez wykreślenie wpisu: „United Distillers & Vintners (ER) Limited, Edynburg, Wielka Brytania” i dokonanie wpisu: „UDV (SJ) Limited, Londyn, Wielka Brytania”.

100888 2002 08 14 A. Wprowadzono zmianę uprawnionego przez wykreślenie wpisu: „UDV (SJ) Limited, Londyn, Wielka Brytania” i dokonanie wpisu: „United Distillers & Vintners (SJ) B.V., Amsterdam, Holandia”.

100888 2002 08 14 A. Wprowadzono zmianę uprawnionego przez wykreślenie wpisu: „United Distillers & Vintners (SJ) B.V., Amsterdam, Holandia” i dokonanie wpisu: „Guinness United Distillers & Vintners B.V., Amsterdam, Holandia”.

100936 2002 08 14 A. Wprowadzono zmianę uprawnionego przez wykreślenie wpisu: „Wydawnictwo KURPISZ S.C. - Kurpisz Anna, Kurpisz Mieczysław, Poznań, Polska” i dokonanie wpisu: „WYDAWNICTWO KURPISZ S.A., Poznań, Polska”.

100937 2002 08 14 A. Wprowadzono zmianę uprawnionego przez wykreślenie wpisu: „Wydawnictwo KURPISZ S.C. - Kurpisz Anna, Kurpisz Mieczysław, Poznań, Polska” i dokonanie wpisu: „WYDAWNICTWO KURPISZ S.A., Poznań, Polska”.

101023 2002 08 28 A. Wprowadzono zmianę nazwy uprawnionego przez wykreślenie wpisu: „ARIADNA Widzewska Fabryka Nici S.A., Łódź, Polska” i dokonanie wpisu: „ARIADNA S.A. Fabryka Nici, Łódź, Polska”.

101084 2002 08 23 A. Wprowadzono zmianę uprawnionego przez wykreślenie wpisu: „BENCKISER S.A., Nowy Dwór Mazowiecki, Polska” i dokonanie wpisu: „Reckitt Benckiser (Poland) S.A., Nowy Dwór Mazowiecki, Polska”.

101367 2002 08 19 A. Wprowadzono zmianę uprawnionego przez wykreślenie wpisu: „United Distillers & Vintners (ER) Limited, Edynburg, Wielka Brytania” i dokonanie wpisu: „UDV (SJ) Limited, Londyn, Wielka Brytania”.

101367 2002 08 19 A. Wprowadzono zmianę uprawnionego przez wykreślenie wpisu: „UDV (SJ) LIMITED, Londyn, Wielka Brytania” i dokonanie wpisu: „United Distillers & Vintners (SJ) B.V., Amsterdam, Holandia”.

101367 2002 08 19 A. Wprowadzono zmianę uprawnionego przez wykreślenie wpisu: „United Distillers & Vintners (SJ) B.V., Amsterdam, Holandia” i dokonanie wpisu: „Guinness United Distillers & Vintners B.V., Amsterdam, Holandia”.

101652 2002 08 19 A. Wprowadzono zmianę uprawnionego przez wykreślenie wpisu: „Poznańskie Przedsiębiorstwo FERRODO Spółka z o.o., Poznań, Polska” i dokonanie wpisu: „FERRODO COMPUTER Sp. z o.o., Poznań, Polska”.

101666 2002 08 19 A. Wprowadzono zmianę siedziby uprawnionego przez wykreślenie wpisu: „Sun Microsystems, Inc. (Delaware corporation), Mountain View, Stany Zjednoczone Ameryki” i dokonanie wpisu: „Sun Microsystems, Inc. (Delaware corporation), Palo Alto, Stany Zjednoczone Ameryki”.

102742 2002 08 19 A. Wprowadzono zmianę uprawnionego przez wykreślenie wpisu: „Izdebski Bogdan SEMINEX Przedsiębiorstwo Techniczno Handlowe, Warszawa, Polska” i dokonanie wpisu: „Semi Line” Sp. z o.o., Warszawa, Polska”.

102782 2002 08 23 A. Wprowadzono zmianę nazwy i siedziby uprawnionego przez wykreślenie wpisu: „LITEX Litwin Stanisław, Raszów, Polska” i dokonanie wpisu: „LITEX Zakład Produkcyjno-Handlowy Stanisław Litwin, Ostrów, Wlkp., Polska”.

102792 2002 08 23 A. Wprowadzono zmianę nazwy uprawnionego przez wykreślenie wpisu: „INTERRES International Fair Przedsiębiorstwo Usługowo-Handlowe Spółka z o.o., Rzeszów, Polska” i dokonanie wpisu: „INTERRES INTERNATIONAL FAIR Spółka z ograniczoną odpowiedzialnością, Rzeszów, Polska”.

103112 2002 08 23 A. Wprowadzono zmianę nazwy uprawnionego przez wykreślenie wpisu: „Zakłady Przemysłu Tytoniowego w Radomiu S.A., Radom, Polska” i dokonanie wpisu: „Altadis Polska S.A., Radom, Polska”.

103113 2002 08 23 A. Wprowadzono zmianę nazwy uprawnionego przez wykreślenie wpisu: „Zakłady Przemysłu Tytoniowego w Radomiu S.A., Radom, Polska” i dokonanie wpisu: „Altadis Polska S.A., Radom, Polska”.

103159 2002 08 19 A. Wprowadzono zmianę siedziby uprawnionego przez wykreślenie wpisu: „Sun Microsystems, Inc. (Delaware corporation), Mountain View, Stany Zjednoczone Ameryki” i dokonanie wpisu: „Sun Microsystems, Inc. (Delaware corporation), Palo Alto, Stany Zjednoczone Ameryki”.

103411 2002 08 19 A. Wprowadzono zmianę uprawnionego przez wykreślenie wpisu: „Wydawnictwo KURPISZ S.C. Kurpisz Anna, Kurpisz Mieczysław, Poznań, Polska” i dokonanie wpisu: „WYDAWNICTWO KURPISZ S.A., Poznań, Polska”.

103673 2002 08 29 A. Wprowadzono zmianę nazwy uprawnionego przez wykreślenie wpisu: „H.Wilhelm Schaumann GmbH & Co.KG, Pinneberg, Niemcy” i dokonanie wpisu: „H.Wilhelm Schaumann GmbH, Pinneberg, Niemcy”.

103674 2002 08 29 A. Wprowadzono zmianę nazwy uprawnionego przez wykreślenie wpisu: „H.Wilhelm Schaumann GmbH & Co.KG, Pinneberg, Niemcy” i dokonanie wpisu: „H.Wilhelm Schaumann GmbH, Pinneberg, Niemcy”.

103675 2002 08 29 A. Wprowadzono zmianę nazwy uprawnionego przez wykreślenie wpisu: „H.Wilhelm Schaumann GmbH & Co.KG, Pinneberg, Niemcy” i dokonanie wpisu: „H.Wilhelm Schaumann GmbH, Pinneberg, Niemcy”.

103676 2002 08 29 A. Wprowadzono zmianę nazwy uprawnionego przez wykreślenie wpisu: „H.Wilhelm Schaumann GmbH & Co.KG, Pinneberg, Niemcy” i dokonanie wpisu: „H.Wilhelm Schaumann GmbH, Pinneberg, Niemcy”.

103677 2002 08 29 A. Wprowadzono zmianę nazwy uprawnionego przez wykreślenie wpisu: „H.Wilhelm Schaumann GmbH & Co.KG, Pinneberg, Niemcy” i dokonanie wpisu: „H.Wilhelm Schaumann GmbH, Pinneberg, Niemcy”.

103678 2002 08 29 A. Wprowadzono zmianę nazwy uprawnionego przez wykreślenie wpisu: „H.Wilhelm Schaumann GmbH & Co.KG, Pinneberg, Niemcy” i dokonanie wpisu: „H.Wilhelm Schaumann GmbH, Pinneberg, Niemcy”.

103679 2002 08 29 A. Wprowadzono zmianę nazwy uprawnionego przez wykreślenie wpisu: „H.Wilhelm Schaumann GmbH & Co.KG, Pinneberg, Niemcy” i dokonanie wpisu: „H.Wilhelm Schaumann GmbH, Pinneberg, Niemcy”.

103680 2002 08 29 A. Wprowadzono zmianę nazwy uprawnionego przez wykreślenie wpisu: „H.Wilhelm Schaumann GmbH & Co.KG, Pinneberg, Niemcy” i dokonanie wpisu: „H.Wilhelm Schaumann GmbH, Pinneberg, Niemcy”.

103681 2002 08 29 A. Wprowadzono zmianę nazwy uprawnionego przez wykreślenie wpisu: „H.Wilhelm Schaumann GmbH & Co.KG, Pinneberg, Niemcy” i dokonanie wpisu: „H.Wilhelm Schaumann GmbH, Pinneberg, Niemcy”.

103682 2002 08 29 A. Wprowadzono zmianę nazwy uprawnionego przez wykreślenie wpisu: „H.Wilhelm Schaumann GmbH & Co.KG, Pinneberg, Niemcy” i dokonanie wpisu: „H.Wilhelm Schaumann GmbH, Pinneberg, Niemcy”.

103683 2002 08 29 A. Wprowadzono zmianę nazwy uprawnionego przez wykreślenie wpisu: „H.Wilhelm Schaumann GmbH & Co.KG, Pinneberg, Niemcy” i dokonanie wpisu: „H.Wilhelm Schaumann GmbH, Pinneberg, Niemcy”.

103684 2002 08 29 A. Wprowadzono zmianę nazwy uprawnionego przez wykreślenie wpisu: „H.Wilhelm Schaumann GmbH & Co.KG, Pinneberg, Niemcy” i dokonanie wpisu: „H.Wilhelm Schaumann GmbH, Pinneberg, Niemcy”.

103685 2002 08 29 A. Wprowadzono zmianę nazwy uprawnionego przez wykreślenie wpisu: „H.Wilhelm Schaumann GmbH & Co.KG, Pinneberg, Niemcy” i dokonanie wpisu: „H.Wilhelm Schaumann GmbH, Pinneberg, Niemcy”.

103686 2002 08 29 A. Wprowadzono zmianę nazwy uprawnionego przez wykreślenie wpisu: „H.Wilhelm Schaumann GmbH & Co.KG, Pinneberg, Niemcy” i dokonanie wpisu: „H.Wilhelm Schaumann GmbH, Pinneberg, Niemcy”.

103687 2002 08 20 A. Wprowadzono zmianę uprawnionego przez wykreślenie wpisu: „AUSTROTHERM Spółka z o.o., Oświęcim, Polska” i dokonanie wpisu: „AUSTROTHERM Gesellschaft mbH, Pinkafeld, Austria”.

103695 2002 08 12 A. Wprowadzono zmianę nazwy uprawnionego przez wykreślenie wpisu: „Murtfeldt Kunststoffe GmbH, Dortmund, Niemcy” i dokonanie wpisu: „Murtfeldt Kunststoffe GmbH & Co. KG, Dortmund, Niemcy”.

103756 2002 08 07 A. Wprowadzono zmianę siedziby uprawnionego przez wykreślenie wpisu: „Duni AB; Halmstad, Szwecja” i dokonanie wpisu: „Duni AB; Sztokholm, Szwecja”.

103756 2002 08 07 A. Wprowadzono zmianę nazwy uprawnionego przez wykreślenie wpisu: „Duni AB; Sztokholm,

Szwecja" i dokonanie wpisu: „Duni Holding AB; Sztokholm, Szwecja”.

103756 2002 08 07 A. Wprowadzono zmianę nazwy uprawnionego przez wykreślenie wpisu: „Duni Holding AB; Sztokholm, Szwecja” i dokonanie wpisu: „Duni AB; Sztokholm, Szwecja”.

103793 2002 08 23 A. Wprowadzono zmianę nazwy uprawnionego przez wykreślenie wpisu: „Zakłady Przemysłu Tytoniowego w Radomiu S.A., Radom, Polska” i dokonanie wpisu: „Altadis Polska S.A., Radom, Polska”.

103799 2002 08 23 A. Wprowadzono zmianę nazwy uprawnionego przez wykreślenie wpisu: „Zakłady Przemysłu Tytoniowego w Radomiu S.A., Radom, Polska” i dokonanie wpisu: „Altadis Polska S.A., Radom, Polska”.

103899 2002 08 23 A. Wprowadzono zmianę nazwy uprawnionego przez wykreślenie wpisu: „Zakłady Przemysłu Tytoniowego w Radomiu S.A., Radom, Polska” i dokonanie wpisu: „Altadis Polska S.A., Radom, Polska”.

103969 2002 08 07 A. Wprowadzono zmianę siedziby uprawnionego przez wykreślenie wpisu: „Duni AB; Halmstad, Szwecja” i dokonanie wpisu: „Duni AB; Sztokholm, Szwecja”.

103969 2002 08 07 A. Wprowadzono zmianę nazwy uprawnionego przez wykreślenie wpisu: „Duni AB; Sztokholm, Szwecja” i dokonanie wpisu: „Duni Holding AB; Sztokholm, Szwecja”.

103969 2002 08 07 A. Wprowadzono zmianę nazwy uprawnionego przez wykreślenie wpisu: „Duni Holding AB; Sztokholm, Szwecja” i dokonanie wpisu: „Duni AB; Sztokholm, Szwecja”.

104146 2002 08 29 A. Wprowadzono zmianę nazwy uprawnionego przez wykreślenie wpisu: „H.Wilhelm Schaumann GmbH & Co.KG, Pinneberg, Niemcy” i dokonanie wpisu: „H.Wilhelm Schaumann GmbH, Pinneberg, Niemcy”.

104149 2002 08 07 A. Wprowadzono zmianę uprawnionego przez wykreślenie wpisu: „Tredegar Corporation, Richmond, Stany Zjednoczone Ameryki” i dokonanie wpisu: „TREDEGAR FILM PRODUCTS CORPORATION, Richmond, Virginia, Stany Zjednoczone Ameryki”.

104152 2002 08 12 A. Wprowadzono zmianę uprawnionego przez wykreślenie wpisu: „Tredegar Corporation, Richmond, Stany Zjednoczone Ameryki” i dokonanie wpisu: „TREDEGAR FILM PRODUCTS CORPORATION, Richmond, Virginia, Stany Zjednoczone Ameryki”.

104220 2002 08 20 A. Wprowadzono zmianę nazwy uprawnionego przez wykreślenie wpisu: „SANOFI, Paryż, Francja” i dokonanie wpisu: „SANOFI-SYNTHELABO, Paryż, Francja”.

104221 2002 08 20 A. Wprowadzono zmianę nazwy uprawnionego przez wykreślenie wpisu: „SANOFI, Paryż, Francja” i dokonanie wpisu: „SANOFI-SYNTHELABO, Paryż, Francja”.

104717 2002 08 23 A. Wprowadzono zmianę uprawnionego przez wykreślenie wpisu: „BENCKISER S.A., Nowy Dwór Mazowiecki, Polska” i dokonanie wpisu: „Reckitt Benckiser (Poland) S.A., Nowy Dwór Mazowiecki, Polska”.

104817 2002 08 12 A. Wprowadzono zmianę uprawnionego przez wykreślenie wpisu: „COLGATE-PALMOLIVE COMPANY (a Delaware corporation); Nowy Jork, Stany Zjednoczone Ameryki” i dokonanie wpisu: „Hill's Pet Nutrition, Inc. (a Delaware corporation); Topeka, Kansas, Stany Zjednoczone Ameryki”.

105174 2002 08 07 A. Wprowadzono korektę nazwy uprawnionego przez wykreślenie wpisu: „Lego M. Lemelshtrich Ltd;

Natania, Izrael” i dokonanie wpisu: „Lego M. Lemelstreich Ltd.; Natania, Izrael”.

105174 2002 08 07 A. Wprowadzono zmianę nazwy uprawnionego przez wykreślenie wpisu: „Lego M. Lemelstreich Ltd.; Natania, Izrael” i dokonanie wpisu: „Lego Irrigation Ltd; Natania, Izrael”.

105174 2002 08 07 A. Wprowadzono zmianę uprawnionego przez wykreślenie wpisu: „Lego Irrigation Ltd; Natania, Izrael” i dokonanie wpisu: „KIRKBI A/S; Billund, Dania”.

105209 2002 08 23 A. Wprowadzono zmianę uprawnionego przez wykreślenie wpisu: „Benckiser S.A., Nowy Dwór Mazowiecki, Polska” i dokonanie wpisu: „Reckitt Benckiser (Poland) S.A., Nowy Dwór Mazowiecki, Polska”.

105441 2002 08 29 A. Wprowadzono zmianę siedziby uprawnionego przez wykreślenie wpisu: „Adamed Spółka z o.o., Warszawa, Polska” i dokonanie wpisu: „Adamed Spółka z o.o., Piętków, Polska”.

105442 2002 08 29 A. Wprowadzono zmianę siedziby uprawnionego przez wykreślenie wpisu: „Adamed Spółka z o.o., Warszawa, Polska” i dokonanie wpisu: „Adamed Spółka z o.o., Piętków, Polska”.

105494 2002 08 19 A. Wprowadzono zmianę uprawnionego przez wykreślenie wpisu: „United Distillers & Vintners (ER) Limited, Edynburg, Wielka Brytania” i dokonanie wpisu: „UDV (SJ) Limited, Londyn, Wielka Brytania”.

105494 2002 08 19 A. Wprowadzono zmianę uprawnionego przez wykreślenie wpisu: „UDV (SJ) LIMITED, Londyn, Wielka Brytania” i dokonanie wpisu: „United Distillers & Vintners (SJ) B.V., Amsterdam, Holandia”.

105494 2002 08 19 A. Wprowadzono zmianę uprawnionego przez wykreślenie wpisu: „United Distillers & Vintners (SJ) B.V., Amsterdam, Holandia” i dokonanie wpisu: „Guinness United Distillers & Vintners B.V., Amsterdam, Holandia”.

105633 2002 08 20 A. Wprowadzono zmianę nazwy uprawnionego przez wykreślenie wpisu: „SANOFI; Paryż, Francja” i dokonanie wpisu: „SANOFI-SYNTHELABO, Paryż, Francja”.

105891 2002 08 23 A. Wprowadzono zmianę uprawnionego przez wykreślenie wpisu: „Benckiser S.A., Nowy Dwór Mazowiecki, Polska” i dokonanie wpisu: „Reckitt Benckiser (Poland) S.A., Nowy Dwór Mazowiecki, Polska”.

106291 2002 08 19 A. Wprowadzono zmianę nazwy uprawnionego przez wykreślenie wpisu: „Procter & Gamble GmbH; Schwalbach, Niemcy” i dokonanie wpisu: „Procter & Gamble Holding GmbH, Schwalbach, Niemcy”.

106531 2002 08 19 A. Wprowadzono zmianę siedziby uprawnionego przez wykreślenie wpisu: „Sun Microsystems, Inc. (Delaware corporation), Mountain View, Stany Zjednoczone Ameryki” i dokonanie wpisu: „Sun Microsystems, Inc. (Delaware corporation), Palo Alto, Stany Zjednoczone Ameryki”.

106566 2002 08 23 A. Wprowadzono zmianę uprawnionego przez wykreślenie wpisu: „Benckiser S.A., Nowy Dwór Mazowiecki, Polska” i dokonanie wpisu: „Reckitt Benckiser (Poland) S.A., Nowy Dwór Mazowiecki, Polska”.

106794 2002 08 23 A. Wprowadzono zmianę nazwy uprawnionego przez wykreślenie wpisu: „Zakłady Przemysłu Tytoniowego w Radomiu S.A., Radom, Polska” i dokonanie wpisu: „Altadis Polska S.A., Radom, Polska”.

107187 2002 08 07 A. Wprowadzono zmianę uprawnionego przez wykreślenie wpisu: „Biuro Handlowe AMAX S.A., Warszawa, Polska” i dokonanie wpisu: „AMAX Michał Jastrzębski, Warszawa, Polska”.

107196 2002 08 23 A. Wprowadzono zmianę uprawnionego przez wykreślenie wpisu: „Misiuda Krzysztof, Wziątka Ewa, Sabaj Robert P.P.H.U. „STALTON” S.C., Rzeszów, Polska” i dokonanie wpisu: „STALTON Sp. z o.o., Rzeszów, Polska”.

107198 2002 08 07 A. Wprowadzono zmianę uprawnionego przez wykreślenie wpisu: „Biuro Handlowe AMAX S.A., Warszawa, Polska” i dokonanie wpisu: „AMAX Michał Jastrzębski, Warszawa, Polska”.

107260 2002 08 23 A. Wprowadzono zmianę nazwy uprawnionego przez wykreślenie wpisu: „INTERRES INTERNATIONAL FAIR Przedsiębiorstwo Usługowo-Handlowe w Rzeszowie Spółka z o.o., Rzeszów, Polska” i dokonanie wpisu: „INTERRES INTERNATIONAL FAIR Spółka z ograniczoną odpowiedzialnością, Rzeszów, Polska”.

107369 2002 08 23 A. Wprowadzono zmianę uprawnionego przez wykreślenie wpisu: „Graczyk Wojciech. Krysiak Krzysztof. Labuk Piotr, Malinowski Wiktor Przedsiębiorstwo INCHEM S.C., Łódź, Polska” i dokonanie wpisu: „Przedsiębiorstwo INCHEM W. Graczyk i Wspólnicy sp.j., Łódź, Polska”.

107485 2002 08 19 A. Wprowadzono zmianę nazwy uprawnionego przez wykreślenie wpisu: „Gulfiber Polska Spółka z o.o., Gliwice, Polska” i dokonanie wpisu: „SAINT-GOBAIN ISOVER POLSKA Sp. z o.o., Gliwice, Polska”.

107514 2002 08 23 A. Wprowadzono zmianę nazwy uprawnionego przez wykreślenie wpisu: „INTERRES INTERNATIONAL FAIR Przedsiębiorstwo Usługowo-Handlowe w Rzeszowie Spółka z o.o., Rzeszów, Polska” i dokonanie wpisu: „INTERRES INTERNATIONAL FAIR Spółka z ograniczoną odpowiedzialnością, Rzeszów, Polska”.

107603 2002 08 07 A. Wprowadzono zmianę nazwy uprawnionego przez wykreślenie wpisu: „Macuda Kazimierz, Macuda Jan, Janczak Małgorzata Spółka Cywilna MAC, Rawa Mazowiecka, Polska” i dokonanie wpisu: „Macuda Kazimierz, Macuda Jan, Janczak Małgorzata Spółka Cywilna MAC-SPORT Przedsiębiorstwo Produkcyjno Handlowo Usługowe EXPORT-IMPORT, Rawa Mazowiecka, Polska”.

107603 2002 08 07 A. Wprowadzono zmianę uprawnionego przez wykreślenie wpisu: „Macuda Kazimierz, Macuda Jan, Janczak Małgorzata Spółka Cywilna MAC-SPORT Przedsiębiorstwo Produkcyjno Handlowo Usługowe EXPORT-IMPORT. Rawa Mazowiecka. Polska” i dokonanie wpisu: „Mac Sp. z o.o. Rawa Mazowiecka. Polska”.

107753 2002 08 07 A. Wprowadzono zmianę uprawnionego przez wykreślenie wpisu: „Biuro Handlowe AMAX S.A., Warszawa, Polska” i dokonanie wpisu: „Przedsiębiorstwo Handlowo-Produkcyjne „Malwina i Adam” Janusz Sworcuk, Gdynia, Polska”.

107855 2002 08 08 A. Wprowadzono zmianę uprawnionego przez wykreślenie wpisu: „Biuro Handlowe AMAX S.A., Warszawa, Polska” i dokonanie wpisu: „Przedsiębiorstwo Handlowo-Produkcyjne „Malwina i Adam” Janusz Sworcuk, Gdynia, Polska”.

108223 2002 08 23 A. Wprowadzono zmianę nazwy uprawnionego przez wykreślenie wpisu: „Zakłady Przemysłu Tytoniowego w Radomiu S.A., Radom, Polska” i dokonanie wpisu: „Altadis Polska S.A., Radom, Polska”.

108622 2002 08 23 A. Wprowadzono zmianę nazwy uprawnionego przez wykreślenie wpisu: „Zakłady Przemysłu Tytoniowego Spółka Akcyjna, Warszawa, Polska” i dokonanie wpisu: „Altadis Polska S.A., Radom, Polska”.

108630 2002 08 23 A. Wprowadzono zmianę nazwy uprawnionego przez wykreślenie wpisu: „Hydronautic Spółka z o.o.,

Gdynia, Polska” i dokonanie wpisu: „Hydronautic S.A., Gdynia, Polska”.

108669 2002 08 08 A. Wprowadzono zmianę uprawnionego przez wykreślenie wpisu: „Biuro Handlowe AMAX S.A., Warszawa, Polska” i dokonanie wpisu: „Biuro Handlowe AXEL Artur Jastrzębski, Warszawa, Polska”.

108730 2002 08 19 A. Wprowadzono zmianę nazwy i siedziby uprawnionego przez wykreślenie wpisu: „Karpiński Janusz, Rudnicki Jerzy, Lewin Włodzimierz Przedsiębiorstwo Produkcyjno Handlowe „JJW PRODUCTS” S.C., Warszawa, Polska” i dokonanie wpisu: „Przedsiębiorstwo Produkcyjno-Handlowe „JJW” S.C. Janusz Karpiński, Jerzy Rudnicki, Włodzimierz Lewin, Piaseczno, Polska”.

108782 2002 08 23 A. Wprowadzono zmianę nazwy uprawnionego przez wykreślenie wpisu: „R.J. Reynolds Tobacco Poland Ltd., Piaseczno, Polska” i dokonanie wpisu: „JT International Company Poland Sp. z o.o., Piaseczno, Polska”.

109040 2002 08 19 A. Wprowadzono zmianę uprawnionego przez wykreślenie wpisu: „FERRODO Poznańskie Przedsiębiorstwo Spółka z o.o., Poznań, Polska” i dokonanie wpisu: „FERRODO COMPUTER Sp. z o.o., Poznań, Polska”.

109704 2002 08 19 A. Wprowadzono zmianę uprawnionego przez wykreślenie wpisu: „Zalewski Leszek, Wróbel Arkadiusz, Radecki Marcin GRAPHOS S.C. PROMOTION & DESIGN, Poznań, Polska” i dokonanie wpisu: „AGENCJA REKLAMOWA GP & D Spółka z ograniczoną odpowiedzialnością, Poznań, Polska”.

109852 2002 08 29 A. Wprowadzono zmianę uprawnionego przez wykreślenie wpisu: „ELBA-Bürosysteme Erich Kraut GmbH & Co., Wuppertal, Niemcy” i dokonanie wpisu: „ELBA Bürosysteme GmbH, Wuppertal, Niemcy”.

110075 2002 08 19 A. Wprowadzono zmianę siedziby uprawnionego przez wykreślenie wpisu: „Sun Microsystems, Inc. (Delaware corporation), Mountain View, Stany Zjednoczone Ameryki” i dokonanie wpisu: „Sun Microsystems, Inc. (Delaware corporation), Palo Alto, Stany Zjednoczone Ameryki”.

110355 2002 08 19 A. Wprowadzono zmianę siedziby uprawnionego przez wykreślenie wpisu: „Sun Microsystems, Inc. (Delaware corporation), Mountain View, Stany Zjednoczone Ameryki” i dokonanie wpisu: „Sun Microsystems, Inc. (Delaware corporation), Palo Alto, Stany Zjednoczone Ameryki”.

110736 2002 08 12 A. Wprowadzono zmianę siedziby uprawnionego przez wykreślenie wpisu: „Nesky of Poland Spółka z o.o. Bochnia, Polska” i dokonanie wpisu: „Nesky of Poland Spółka z o.o., Kraków, Polska”.

110736 2002 08 12 A. Wprowadzono zmianę uprawnionego przez wykreślenie wpisu: „Nesky of Poland Spółka z o.o., Kraków, Polska” i dokonanie wpisu: „Nesky Europa Sp. z o.o., Kraków, Polska”.

110954 2002 08 23 A. Wprowadzono zmianę nazwy uprawnionego przez wykreślenie wpisu: „Zakłady Przemysłu Tytoniowego w Radomiu S.A., Radom, Polska” i dokonanie wpisu: „Altadis Polska S.A., Radom, Polska”.

111040 2002 08 19 A. Wprowadzono zmianę siedziby uprawnionego przez wykreślenie wpisu: „Sun Microsystems, Inc., Mountain View, Stany Zjednoczone Ameryki” i dokonanie wpisu: „Sun Microsystems, Inc., Palo Alto, Stany Zjednoczone Ameryki”.

111041 2002 08 19 A. Wprowadzono zmianę siedziby uprawnionego przez wykreślenie wpisu: „Sun Microsystems, Inc., Mountain View, Stany Zjednoczone Ameryki” i dokonanie

wpisu: „Sun Microsystems, Inc., Palo Alto, Stany Zjednoczone Ameryki”.

111058 2002 08 19 A. Wprowadzono zmianę siedziby uprawnionego przez wykreślenie wpisu: „Sun Microsystems, Inc., Mountain View, Stany Zjednoczone Ameryki” i dokonanie wpisu: „Sun Microsystems, Inc., Palo Alto, Stany Zjednoczone Ameryki”.

111059 2002 08 19 A. Wprowadzono zmianę siedziby uprawnionego przez wykreślenie wpisu: „Sun Microsystems, Inc., Mountain View, Stany Zjednoczone Ameryki” i dokonanie wpisu: „Sun Microsystems, Inc., Palo Alto, Stany Zjednoczone Ameryki”.

111259 2002 08 23 A. Wprowadzono zmianę uprawnionego przez wykreślenie wpisu: „Przedsiębiorstwo Produkcyjno-Usługowo-Handlowe ANIN Spółka z o.o., Mikołów, Polska” i dokonanie wpisu: „Maspex Wadowice Sp. z o.o., Wadowice, Polska”.

111348 2002 08 19 A. Wprowadzono zmianę uprawnionego przez wykreślenie wpisu: „UDV (SJ) LIMITED, Londyn, Wielka Brytania” i dokonanie wpisu: „United Distillers & Vintners (SJ) B.V., Amsterdam, Holandia”.

111348 2002 08 19 A. Wprowadzono zmianę uprawnionego przez wykreślenie wpisu: „United Distillers & Vintners (SJ) B.V., Amsterdam, Holandia” i dokonanie wpisu: „Guinness United Distillers & Vintners B.V., Amsterdam, Holandia”.

111574 2002 08 12 A. Wprowadzono zmianę siedziby uprawnionego przez wykreślenie wpisu: „Nesky of Poland Spółka z o.o., Bochnia, Polska” i dokonanie wpisu: „Nesky of Poland Spółka z o.o., Kraków, Polska”.

111574 2002 08 12 A. Wprowadzono zmianę uprawnionego przez wykreślenie wpisu: „Nesky of Poland Spółka z o.o., Kraków, Polska” i dokonanie wpisu: „Nesky Europa Sp. z o.o., Kraków, Polska”.

111693 2002 08 28 A. Wprowadzono zmianę nazwy uprawnionego przez wykreślenie wpisu: „Widzewska Fabryka Nici ARIADNA S.A., Łódź, Polska” i dokonanie wpisu: „ARIADNA S.A. Fabryka Nici, Łódź, Polska”.

111775 2002 08 23 A. Wprowadzono zmianę uprawnionego przez wykreślenie wpisu: „Przedsiębiorstwo Produkcyjno-Usługowo-Handlowe ANIN Spółka z o.o., Mikołów, Polska” i dokonanie wpisu: „Maspex Wadowice Sp. z o.o., Wadowice, Polska”.

111777 2002 08 23 A. Wprowadzono zmianę uprawnionego przez wykreślenie wpisu: „Przedsiębiorstwo Produkcyjno-Usługowo-Handlowe ANIN Spółka z o.o., Mikołów, Polska” i dokonanie wpisu: „Maspex Wadowice Sp. z o.o., Wadowice, Polska”.

111778 2002 08 23 A. Wprowadzono zmianę uprawnionego przez wykreślenie wpisu: „Przedsiębiorstwo Produkcyjno-Usługowo-Handlowe ANIN Spółka z o.o., Mikołów, Polska” i dokonanie wpisu: „Maspex Wadowice Sp. z o.o., Wadowice, Polska”.

111780 2002 08 23 A. Wprowadzono zmianę uprawnionego przez wykreślenie wpisu: „Przedsiębiorstwo Produkcyjno-Usługowo-Handlowe ANIN Spółka z o.o., Mikołów, Polska” i dokonanie wpisu: „Maspex Wadowice Sp. z o.o., Wadowice, Polska”.

111783 2002 08 23 A. Wprowadzono zmianę uprawnionego przez wykreślenie wpisu: „Przedsiębiorstwo Produkcyjno-Usługowo-Handlowe ANIN Spółka z o.o., Mikołów, Polska” i dokonanie wpisu: „Maspex Wadowice Sp. z o.o., Wadowice, Polska”.

111785 2002 08 23 A. Wprowadzono zmianę uprawnionego przez wykreślenie wpisu: „Przedsiębiorstwo Produkcyjno-Usługowo-Handlowe ANIN Spółka z o.o., Mikołów, Polska” i dokonanie wpisu: „Maspex Wadowice Sp. z o.o., Wadowice, Polska”.

111786 2002 08 23 A. Wprowadzono zmianę uprawnionego przez wykreślenie wpisu: „Przedsiębiorstwo Produkcyjno-Usługowo-Handlowe ANIN Spółka z o.o., Mikołów, Polska” i dokonanie wpisu: „Maspex Wadowice Sp. z o.o., Wadowice, Polska”.

111800 2002 08 28 A. Wprowadzono zmianę nazwy uprawnionego przez wykreślenie wpisu: „Widzewska Fabryka Nici ARIADNA S.A., Łódź, Polska” i dokonanie wpisu: „ARIADNA S.A. Fabryka Nici, Łódź, Polska”.

111803 2002 0 23 A. Wprowadzono zmianę uprawnionego przez wykreślenie wpisu: „Przedsiębiorstwo Produkcyjno-Usługowo-Handlowe ANIN Spółka z o.o., Mikołów, Polska” i dokonanie wpisu: „Maspex Wadowice Sp. z o.o., Wadowice, Polska”.

111807 2002 08 23 A. Wprowadzono zmianę uprawnionego przez wykreślenie wpisu: „Przedsiębiorstwo Produkcyjno-Usługowo-Handlowe ANIN Spółka z o.o., Mikołów, Polska” i dokonanie wpisu: „Maspex Wadowice Sp. z o.o., Wadowice, Polska”.

111808 2002 08 23 A. Wprowadzono zmianę uprawnionego przez wykreślenie wpisu: „Przedsiębiorstwo Produkcyjno-Usługowo-Handlowe ANIN Spółka z o.o., Mikołów, Polska” i dokonanie wpisu: „Maspex Wadowice Sp. z o.o., Wadowice, Polska”.

111927 2000 08 19 A. Wprowadzono zmianę siedziby uprawnionego przez wykreślenie wpisu: „Sun Microsystems, Inc. (a Delaware corporation), Mountain View, Stany Zjednoczone Ameryki” i dokonanie wpisu: „Sun Microsystems, Inc. (a Delaware corporation), Palo Alto, Stany Zjednoczone Ameryki”.

112047 2002 08 23 A. Wprowadzono zmianę uprawnionego przez wykreślenie wpisu: „Przedsiębiorstwo Produkcyjno-Usługowo-Handlowe ANIN Spółka z o.o., Mikołów, Polska” i dokonanie wpisu: „Maspex Wadowice Sp. z o.o., Wadowice, Polska”.

112314 2002 08 08 A. Wprowadzono zmianę nazwy uprawnionego przez wykreślenie wpisu: „Sagan Krzysztof Przedsiębiorstwo Produkcyjno-Usługowo-Handlowe SAMPEX, Zduńska Wola, Polska” i dokonanie wpisu: „SAGAN” Krzysztof Sagan, Zduńska Wola, Polska”.

112338 2002 08 23 A. Wprowadzono zmianę uprawnionego przez wykreślenie wpisu: „BENCKISER S.A., Nowy Dwór Mazowiecki, Polska” i dokonanie wpisu: „Reckitt Benckiser (Poland) S.A., Nowy Dwór Mazowiecki, Polska”.

112620 2002 08 19 A. Wprowadzono zmianę siedziby uprawnionego przez wykreślenie wpisu: „Sun Microsystems, Inc. (a Delaware corporation), Mountain View, Stany Zjednoczone Ameryki” i dokonanie wpisu: „Sun Microsystems, Inc. (a Delaware corporation), Palo Alto, Stany Zjednoczone Ameryki”.

112831 2002 08 23 A. Wprowadzono zmianę nazwy uprawnionego przez wykreślenie wpisu: „R.J. Reynolds Tobacco Poland Ltd., Piaseczno, Polska” i dokonanie wpisu: „JT International Company Poland Sp. z o.o., Piaseczno, Polska”.

113145 2002 08 23 A. Wprowadzono zmianę uprawnionego przez wykreślenie wpisu: „Przedsiębiorstwo Produkcyjno-Usługowo-Handlowe ANIN Spółka z o.o., Mikołów, Polska” i dokonanie wpisu: „Maspex Wadowice Sp. z o.o., Wadowice, Polska”.

113148 2002 08 28 A. Wprowadzono zmianę nazwy uprawnionego przez wykreślenie wpisu: „Przedsiębiorstwo Produkcyjno-Usługowo-Handlowe ANIN Spółka z o.o., Mikołów, Polska” i dokonanie wpisu: „Maspex Wadowice Sp. z o.o., Wadowice, Polska”.

113149 2002 08 23 A. Wprowadzono zmianę uprawnionego przez wykreślenie wpisu: „Przedsiębiorstwo Produkcyjno-Usługowo-Handlowe ANIN Spółka z o.o., Mikołów, Polska” i dokonanie wpisu: „Maspex Wadowice Sp. z o.o., Wadowice, Polska”.

113192 2002 08 23 A. Wprowadzono zmianę uprawnionego przez wykreślenie wpisu: „Przedsiębiorstwo Produkcyjno-Usługowo-Handlowe ANIN Spółka z o.o., Mikołów, Polska” i dokonanie wpisu: „Maspex Wadowice Sp. z o.o., Wadowice, Polska”.

113217 2002 08 23 A. Wprowadzono zmianę nazwy uprawnionego przez wykreślenie wpisu: „R.J. Reynolds Tobacco Poland Ltd., Piaseczno, Polska” i dokonanie wpisu: „JT International Company Poland Sp. z o.o., Piaseczno, Polska”.

113218 2002 08 23 A. Wprowadzono zmianę nazwy uprawnionego przez wykreślenie wpisu: „R.J. Reynolds Tobacco Poland Ltd., Piaseczno, Polska” i dokonanie wpisu: „JT International Company Poland Sp. z o.o., Piaseczno, Polska”.

113219 2002 08 23 A. Wprowadzono zmianę nazwy uprawnionego przez wykreślenie wpisu: „R.J. Reynolds Tobacco Poland Ltd., Piaseczno, Polska” i dokonanie wpisu: „JT International Company Poland Sp. z o.o., Piaseczno, Polska”.

113276 2002 08 08 A. Wprowadzono zmianę uprawnionego przez wykreślenie wpisu: „EUROGAZ Spółka z o.o., Bydgoszcz, Polska” i dokonanie wpisu: „LINDE GAZ POLSKA Spółka z ograniczoną odpowiedzialnością, Kraków, Polska”.

113296 2002 08 23 A. Wprowadzono zmianę nazwy uprawnionego przez wykreślenie wpisu: „R.J. Reynolds Tobacco Poland Ltd., Piaseczno, Polska” i dokonanie wpisu: „JT International Company Poland Sp. z o.o., Piaseczno, Polska”.

113345 2002 08 29 A. Wprowadzono zmianę siedziby uprawnionego przez wykreślenie wpisu: „ADAMED Spółka z o.o., Warszawa, Polska” i dokonanie wpisu: „ADAMED Spółka z o.o., Piętków, Polska”.

113346 2002 08 29 A. Wprowadzono zmianę siedziby uprawnionego przez wykreślenie wpisu: „ADAMED Spółka z o.o., Warszawa, Polska” i dokonanie wpisu: „ADAMED Spółka z o.o., Piętków, Polska”.

113347 2002 08 29 A. Wprowadzono zmianę siedziby uprawnionego przez wykreślenie wpisu: „ADAMED Spółka z o.o., Warszawa, Polska” i dokonanie wpisu: „ADAMED Spółka z o.o., Piętków, Polska”.

113405 2002 08 19 A. Wprowadzono zmianę uprawnionego przez wykreślenie wpisu: „United Distillers & Vintners (ER) Limited, Edynburg, Wielka Brytania” i dokonanie wpisu: „UDV (SJ) LIMITED, Londyn, Wielka Brytania”.

113405 2002 08 19 A. Wprowadzono zmianę uprawnionego przez wykreślenie wpisu: „UDV (SJ) LIMITED, Londyn, Wielka Brytania” i dokonanie wpisu: „United Distillers & Vintners (SJ) B.V., Amsterdam, Holandia”.

113405 2002 08 19 A. Wprowadzono zmianę uprawnionego przez wykreślenie wpisu: „United Distillers & Vintners (SJ) B.V., Amsterdam, Holandia” i dokonanie wpisu: „Guinness United Distillers & Vintners B.V., Amsterdam, Holandia”.

113432 2002 08 19 A. Wprowadzono zmianę nazwy uprawnionego przez wykreślenie wpisu: „Gullfiber Polska Spółka

z o.o., Gliwice, Polska” i dokonanie wpisu: „SAINT-GOBAIN ISOVER POLSKA Sp. z o.o., Gliwice, Polska”.

113436 2002 08 19 A. Wprowadzono zmianę nazwy uprawnionego przez wykreślenie wpisu: „Gullfiber Polska Spółka z o.o., Gliwice, Polska” i dokonanie wpisu: „SAINT-GOBAIN ISOVER POLSKA Sp. z o.o., Gliwice, Polska”.

113482 2002 08 23 A. Wprowadzono zmianę nazwy uprawnionego przez wykreślenie wpisu: „R.J. Reynolds Tobacco Poland Ltd., Piaseczno, Polska” i dokonanie wpisu: „JT International Company Poland Sp. z o.o., Piaseczno, Polska”.

113483 2002 08 23 A. Wprowadzono zmianę nazwy uprawnionego przez wykreślenie wpisu: „R.J. Reynolds Tobacco Poland Ltd., Piaseczno, Polska” i dokonanie wpisu: „JT International Company Poland Sp. z o.o., Piaseczno, Polska”.

113484 2002 08 23 A. Wprowadzono zmianę nazwy uprawnionego przez wykreślenie wpisu: „R.J. Reynolds Tobacco Poland Ltd., Piaseczno, Polska” i dokonanie wpisu: „JT International Company Poland Sp. z o.o., Piaseczno, Polska”.

113485 2002 08 23 A. Wprowadzono zmianę nazwy uprawnionego przez wykreślenie wpisu: „R.J. Reynolds Tobacco Poland Ltd., Piaseczno, Polska” i dokonanie wpisu: „JT International Company Poland Sp. z o.o., Piaseczno, Polska”.

113486 2002 08 23 A. Wprowadzono zmianę nazwy uprawnionego przez wykreślenie wpisu: „R.J. Reynolds Tobacco Poland Ltd., Piaseczno, Polska” i dokonanie wpisu: „JT International Company Poland Sp. z o.o., Piaseczno, Polska”.

113487 2002 08 23 A. Wprowadzono zmianę nazwy uprawnionego przez wykreślenie wpisu: „R.J. Reynolds Tobacco Poland Ltd., Piaseczno, Polska” i dokonanie wpisu: „JT International Company Poland Sp. z o.o., Piaseczno, Polska”.

113490 2002 08 23 A. Wprowadzono zmianę nazwy uprawnionego przez wykreślenie wpisu: „R.J. Reynolds Tobacco Poland Ltd., Piaseczno, Polska” i dokonanie wpisu: „JT International Company Poland Sp. z o.o., Piaseczno, Polska”.

113759 2002 08 19 A. Wprowadzono zmianę siedziby uprawnionego przez wykreślenie wpisu: „Sun Microsystems, Inc. (a Delaware corporation), Mountain View, Stany Zjednoczone Ameryki” i dokonanie wpisu: „Sun Microsystems, Inc. (a Delaware corporation), Palo Alto, Stany Zjednoczone Ameryki”.

113763 2002 08 19 A. Wprowadzono zmianę siedziby uprawnionego przez wykreślenie wpisu: „Sun Microsystems, Inc. (a Delaware corporation), Mountain View, Stany Zjednoczone Ameryki” i dokonanie wpisu: „Sun Microsystems, Inc. (a Delaware corporation), Palo Alto, Stany Zjednoczone Ameryki”.

113793 2002 08 29 A. Wprowadzono zmianę nazwy uprawnionego przez wykreślenie wpisu: „Degussa Aktiengesellschaft, Frankfurt nad Menem, Niemcy” i dokonanie wpisu: „Degussa-Hüls Aktiengesellschaft, Frankfurt nad Menem, Niemcy”.

113858 2002 08 23 A. Wprowadzono zmianę nazwy uprawnionego przez wykreślenie wpisu: „R.J. Reynolds Tobacco Poland Ltd., Piaseczno, Polska” i dokonanie wpisu: „JT International Company Poland Sp. z o.o., Piaseczno, Polska”.

113859 2002 08 23 A. Wprowadzono zmianę nazwy uprawnionego przez wykreślenie wpisu: „R.J. Reynolds Tobacco Poland Ltd., Piaseczno, Polska” i dokonanie wpisu: „JT International Company Poland Sp. z o.o., Piaseczno, Polska”.

113957 2002 08 19 A. Wprowadzono zmianę nazwy i siedziby uprawnionego przez wykreślenie wpisu: „Karpieński Janusz, Rudnicki Jerzy, Lewin Włodzimierz Przedsiębiorstwo Produkcyjno-Handlowe „JW PRODUCTS” S.C., Warszawa, Polska” i dokonanie wpisu: „Przedsiębiorstwo Produkcyjno-

-Handlowe „JJW” S.C. Janusz Karpiński, Jerzy Rudnicki, Włodzimierz Lewin, Piaseczno, Polska”.

114093 2002 08 12 A. Wprowadzono zmianę siedziby uprawnionego przez wykreślenie wpisu: „Vienna, Stany Zjednoczone Ameryki” i dokonanie wpisu: „Dulles, Virginia, Stany Zjednoczone Ameryki”.

114176 2002 08 12 A. Wprowadzono zmianę nazwy uprawnionego przez wykreślenie wpisu: „Datentechnik GmbH Wiechers & Partner, Monheim, Niemcy” i dokonanie wpisu: „Wiechers und Partner Datentechnik GmbH & Co. KG, Monheim, Niemcy”.

114176 2002 08 12 A. Wprowadzono zmianę nazwy uprawnionego przez wykreślenie wpisu: „Wiechers und Partner Datentechnik GmbH & Co. KG, Monheim, Niemcy” i dokonanie wpisu: „EPLAN Software & Service GmbH & Co. KG, Monheim, Niemcy”.

114316 2002 08 23 A. Wprowadzono zmianę nazwy uprawnionego przez wykreślenie wpisu: „Kosiorowski Andrzej Przedsiębiorstwo Handlowo-Usługowe PROBEST, Warszawa, Polska” i dokonanie wpisu: „Kosiorowski Andrzej Centrum Egzotyki, Warszawa, Polska”.

114539 2002 08 19 A. Wprowadzono zmianę siedziby uprawnionego przez wykreślenie wpisu: „Sun Microsystems, Inc. (a Delaware corporation), Mountain View, Stany Zjednoczone Ameryki” i dokonanie wpisu: „Sun Microsystems, Inc. (a Delaware corporation), Palo Alto, Stany Zjednoczone Ameryki”.

114678 2002 08 19 A. Wprowadzono zmianę siedziby uprawnionego przez wykreślenie wpisu: „Sun Microsystems, Inc. (a Delaware corporation), Mountain View, Stany Zjednoczone Ameryki” i dokonanie wpisu: „Sun Microsystems, Inc. (a Delaware corporation), Palo Alto, Stany Zjednoczone Ameryki”.

114743 2002 08 19 A. Wprowadzono zmianę siedziby uprawnionego przez wykreślenie wpisu: „Sun Microsystems, Inc. (a Delaware corporation), Mountain View, Stany Zjednoczone Ameryki” i dokonanie wpisu: „Sun Microsystems, Inc. (a Delaware corporation), Palo Alto, Stany Zjednoczone Ameryki”.

114790 2002 08 19 A. Wprowadzono zmianę nazwy uprawnionego przez wykreślenie wpisu: „Gullfiber Polska Spółka z o.o., Gliwice, Polska” i dokonanie wpisu: „SDAINT-GOBAIN ISOVER POLSKA Sp. z o.o., Gliwice, Polska”.

115087 2002 08 19 A. Wprowadzono zmianę siedziby uprawnionego przez wykreślenie wpisu: „Sun Microsystems, Inc. (a Delaware corporation), Mountain View, Stany Zjednoczone Ameryki” i dokonanie wpisu: „Sun Microsystems, Inc. (a Delaware corporation), Palo Alto, Stany Zjednoczone Ameryki”.

115150 2002 08 23 A. Wprowadzono zmianę nazwy uprawnionego przez wykreślenie wpisu: „R.J. Reynolds Tobacco Poland Ltd., Piaseczno, Polska” i dokonanie wpisu: „JT International Company Poland Sp. z o.o., Piaseczno, Polska”.

115151 2002 08 23 A. Wprowadzono zmianę nazwy uprawnionego przez wykreślenie wpisu: „R.J. Reynolds Tobacco Poland Ltd., Piaseczno, Polska” i dokonanie wpisu: „JT International Company Poland Sp. z o.o., Piaseczno, Polska”.

115255 2002 08 19 A. Wprowadzono zmianę siedziby uprawnionego przez wykreślenie wpisu: „Sun Microsystems, Inc. (a Delaware corporation), Mountain View, Stany Zjednoczone Ameryki” i dokonanie wpisu: „Sun Microsystems, Inc. (a Delaware corporation), Palo Alto, Stany Zjednoczone Ameryki”.

115839 2002 08 19 A. Wprowadzono zmianę siedziby uprawnionego przez wykreślenie wpisu: „Sun Microsystems, Inc. (a Delaware corporation), Mountain View, Stany Zjednoczone

Ameryki” i dokonanie wpisu: „Sun Microsystems, Inc. (a Delaware corporation), Palo Alto, Stany Zjednoczone Ameryki”.

115840 2002 08 19 A. Wprowadzono zmianę siedziby uprawnionego przez wykreślenie wpisu: „Sun Microsystems, Inc. (a Delaware corporation), Mountain View, Stany Zjednoczone Ameryki” i dokonanie wpisu: „Sun Microsystems, Inc. (a Delaware corporation), Palo Alto, Stany Zjednoczone Ameryki”.

116211 2002 08 14 A. Wprowadzono zmianę nazwy uprawnionego przez wykreślenie wpisu: „Danone Ciastka Sp. z o.o., Warszawa, Polska” i dokonanie wpisu: „LU Polska Sp. z o.o., Warszawa, Polska”.

116591 2002 08 19 A. Wprowadzono zmianę siedziby uprawnionego przez wykreślenie wpisu: „Sun Microsystems, Inc. (a Delaware corporation), Mountain View, Stany Zjednoczone Ameryki” i dokonanie wpisu: „Sun Microsystems, Inc. (a Delaware corporation), Palo Alto, Stany Zjednoczone Ameryki”.

116592 2002 08 19 A. Wprowadzono zmianę siedziby uprawnionego przez wykreślenie wpisu: „Sun Microsystems, Inc. (a Delaware corporation), Mountain View, Stany Zjednoczone Ameryki” i dokonanie wpisu: „Sun Microsystems, Inc. (a Delaware corporation), Palo Alto, Stany Zjednoczone Ameryki”.

116983 2002 08 29 A. Wprowadzono zmianę nazwy uprawnionego przez wykreślenie wpisu: „Cabledata, Inc. (a California corporation), Rancho Cordova, Stany Zjednoczone Ameryki” i dokonanie wpisu: „DST INNOVIS, INC., Rancho Cordova, Stany Zjednoczone Ameryki”.

117027 2002 08 23 A. Wprowadzono zmianę uprawnionego przez wykreślenie wpisu: „BWD International INC., Branford, Stany Zjednoczone Ameryki” i dokonanie wpisu: „HALDEX BRAKE CORPORATION, Kansas City, Stany Zjednoczone Ameryki”.

117087 2002 08 19 A. Wprowadzono zmianę nazwy uprawnionego przez wykreślenie wpisu: „Energetyka Poznańska Biuro Usług Technicznych, Poznań, Polska” i dokonanie wpisu: „Energetyka Poznańska Biuro Usług Technicznych S.A., Poznań, Polska”.

117208 2002 08 23 A. Wprowadzono zmianę uprawnionego przez wykreślenie wpisu: „Przedsiębiorstwo Produkcyjno-Usługowo-Handlowe ANIN Spółka z o.o., Mikołów, Polska” i dokonanie wpisu: „Maspex Wadowice Sp. z o.o., Wadowice, Polska”.

117253 2002 08 19 A. Wprowadzono zmianę uprawnionego przez wykreślenie wpisu: „Kurpisz Anna, Kurpisz Mieczysław Wydawnictwo KURPISZ S.C, Poznań, Polska” i dokonanie wpisu: „WYDAWNICTWO KURPISZ S.A., Poznań, Polska”.

117265 2002 08 20 A. Wprowadzono zmianę uprawnionego przez wykreślenie wpisu: „Zalewski Leszek, Wróbel Arkadiusz, Radecki Mariusz GRAPHOS S.C. PROMOTION & DESIGN, Poznań, Polska” i dokonanie wpisu: „AGENCJA REKLAMOWA GP & D Spółka z ograniczoną odpowiedzialnością, Poznań, Polska”.

117422 2002 08 23 A. Wprowadzono zmianę nazwy uprawnionego przez wykreślenie wpisu: „Zakłady Przemysłu Tytoniowego w Radomiu Spółka Akcyjna, Radom, Polska” i dokonanie wpisu: „Altadis Polska S.A., Radom, Polska”.

117423 2002 08 23 A. Wprowadzono zmianę nazwy uprawnionego przez wykreślenie wpisu: „Zakłady Przemysłu Tytoniowego w Radomiu Spółka Akcyjna, Radom, Polska” i dokonanie wpisu: „Altadis Polska S.A., Radom, Polska”.

117436 2002 08 23 A. Wprowadzono zmianę nazwy uprawnionego przez wykreślenie wpisu: „Zakłady Przemysłu Tytoni

wego w Radomiu Spółka Akcyjna, Radom, Polska" i dokonanie wpisu: „Altadis Polska S.A., Radom, Polska”.

117714 2002 08 29 A. Wprowadzono zmianę nazwy uprawnionego przez wykreślenie wpisu: „Sobczak Wojciech, Kowalewski paweł Zakład Odzieżowy, Łódź, Polska" i dokonanie wpisu: „ACTIVE WEAR SOBCZAK-KOWALEWSKI, Łódź, Polska”.

117714 2002 08 29 A. Wprowadzono zmianę nazwy uprawnionego przez wykreślenie wpisu: „ACTIVE WEAR SOBCZAK-KOWALEWSKI, Łódź, Polska" i dokonanie wpisu: „ACTIVE WEAR Paweł Kowalewski, Wojciech Sobczak Spółka Jawna, Łódź, Polska”.

117811 2002 08 29 A. Wprowadzono zmianę uprawnionego przez wykreślenie wpisu: „Societe des Produits Nestle S.A., Vevey, Szwajcaria" i dokonanie wpisu: „SUDNIF S.A. (SWITZERLAND), Zug, Szwajcaria”.

118836 2002 08 22 A. Wprowadzono zmianę nazwy uprawnionego przez wykreślenie wpisu: „Poznańskie Zakłady Zielarskie HERBAPOL, Poznań, Polska" i dokonanie wpisu: „Poznańskie Zakłady Zielarskie HERBAPOL Spółka Akcyjna, Poznań, Polska”.

119068 2002 08 22 A. Wprowadzono zmianę uprawnionego przez wykreślenie wpisu: „Cieśla Jacek, Doliński Krzysztof Zakład Obrotu Materiałami Budowlanymi ZOMBUD S.C., Krzemieniewo, Polska" i dokonanie wpisu: „ZOMBUD Sp. z o.o., Krzemieniewo, Polska”.

119286 2002 08 08 A. Wprowadzono zmianę uprawnionego przez wykreślenie wpisu: „Flur Maria, Flur Janusz, Zięba Zofia, Zięba Piotr Firma Handlowo-Usługowa POLZBYT S.C., Zakopane, Polska" i dokonanie wpisu: „Firma Handlowo-Usługowa POLZBYT Spółka z ograniczoną odpowiedzialnością, Zakopane, Polska”.

119338 2002 08 22 A. Wprowadzono zmianę uprawnionego przez wykreślenie wpisu: „FENIKS Przedsiębiorstwo Produkcyjno-Handlowe Roszak Maria, Kalisz, Polska" i dokonanie wpisu: „Roszak Maria, Roszak Janusz, P.P.H. FENIKS, Kalisz, Polska”.

119372 2002 08 20 A. Wprowadzono zmianę uprawnionego przez wykreślenie wpisu: „United Distillers & Vintners (ER) Limited, Edynburg, Wielka Brytania" i dokonanie wpisu: „UDV (SJ) LIMITED, Londyn, Wielka Brytania”.

119372 2002 08 20 A. Wprowadzono zmianę uprawnionego przez wykreślenie wpisu: „UDV (SJ) LIMITED, Londyn, Wielka Brytania" i dokonanie wpisu: „United Distillers & Vintners (SJ) B.V., Amsterdam, Holandia”.

119372 2002 08 20 A. Wprowadzono zmianę uprawnionego przez wykreślenie wpisu: „United Distillers & Vintners (SJ) B.V., Amsterdam, Holandia" i dokonanie wpisu: „Guinness United Distillers & Vintners B.V., Amsterdam, Holandia”.

119373 2002 08 20 A. Wprowadzono zmianę uprawnionego przez wykreślenie wpisu: „United Distillers & Vintners (ER) Limited, Edynburg, Wielka Brytania" i dokonanie wpisu: „UDV (SJ) LIMITED, Londyn, Wielka Brytania”.

119373 2002 08 20 A. Wprowadzono zmianę uprawnionego przez wykreślenie wpisu: „UDV (SJ) LIMITED, Londyn, Wielka Brytania" i dokonanie wpisu: „United Distillers & Vintners (SJ) B.V., Amsterdam, Holandia”.

119373 2002 08 20 A. Wprowadzono zmianę uprawnionego przez wykreślenie wpisu: „United Distillers & Vintners (SJ) B.V., Amsterdam, Holandia" i dokonanie wpisu: „Guinness United Distillers & Vintners B.V., Amsterdam, Holandia”.

119498 2002 08 22 A. Wprowadzono zmianę uprawnionego przez wykreślenie wpisu: „CEFARM Przedsiębiorstwo Zaopatrzenia Farmaceutycznego, Rzeszów, Polska" i dokonanie wpisu: „CEFARM Rzeszów S.A., Rzeszów, Polska”.

119847 2002 08 22 A. Wprowadzono zmianę nazwy uprawnionego przez wykreślenie wpisu: „Zakłady Przemysłu Tytoniowego w Radomiu Spółka Akcyjna, Radom, Polska" i dokonanie wpisu: „Altadis Polska S.A., Radom, Polska”.

119848 2002 08 22 A. Wprowadzono zmianę nazwy uprawnionego przez wykreślenie wpisu: „Zakłady Przemysłu Tytoniowego w Radomiu Spółka Akcyjna, Radom, Polska" i dokonanie wpisu: „Altadis Polska S.A., Radom, Polska”.

119849 2002 08 22 A. Wprowadzono zmianę nazwy uprawnionego przez wykreślenie wpisu: „Zakłady Przemysłu Tytoniowego w Radomiu Spółka Akcyjna, Radom, Polska" i dokonanie wpisu: „Altadis Polska S.A., Radom, Polska”.

119850 2002 08 22 A. Wprowadzono zmianę nazwy uprawnionego przez wykreślenie wpisu: „Zakłady Przemysłu Tytoniowego w Radomiu Spółka Akcyjna, Radom, Polska" i dokonanie wpisu: „Altadis Polska S.A., Radom, Polska”.

119939 2002 08 20 A. Wprowadzono zmianę nazwy uprawnionego przez wykreślenie wpisu: „Procter & Gamble GmbH, Schwalbach am Taunus, Niemcy" i dokonanie wpisu: „Procter & Gamble Holding GmbH, Schwalbach am Taunus, Niemcy”.

119940 2002 08 20 A. Wprowadzono zmianę nazwy uprawnionego przez wykreślenie wpisu: „Procter & Gamble GmbH, Schwalbach am Taunus, Niemcy" i dokonanie wpisu: „Procter & Gamble Holding GmbH, Schwalbach am Taunus, Niemcy”.

11948 2002 08 20 A. Wprowadzono zmianę uprawnionego przez wykreślenie wpisu: „CITIBANK (POLAND) S.A., Warszawa, Polska" i dokonanie wpisu: „CITIBANK, N.A., Nowy Jork, Stany Zjednoczone Ameryki”.

119953 2002 08 26 A. Wprowadzono zmianę uprawnionego przez wykreślenie wpisu: „BENCKISER S.A., Nowy Dwór, Mazowiecki, Polska" i dokonanie wpisu: „Reckitt Benckiser (Poland) S.A., Nowy Dwór Mazowiecki, Polska”.

120087 2002 08 26 A. Wprowadzono zmianę nazwy uprawnionego przez wykreślenie wpisu: „Zakłady Przemysłu Tytoniowego w Radomiu Spółka Akcyjna, Radom, Polska" i dokonanie wpisu: „Altadis Polska S.A., Radom, Polska”.

120088 2002 08 26 A. Wprowadzono zmianę nazwy uprawnionego przez wykreślenie wpisu: „Zakłady Przemysłu Tytoniowego w Radomiu Spółka Akcyjna, Radom, Polska" i dokonanie wpisu: „Altadis Polska S.A., Radom, Polska”.

120099 2002 08 26 A. Wprowadzono zmianę nazwy uprawnionego przez wykreślenie wpisu: „Zakłady Przemysłu Tytoniowego w Radomiu Spółka Akcyjna, Radom, Polska" i dokonanie wpisu: „Altadis Polska S.A., Radom, Polska”.

120100 2002 08 26 A. Wprowadzono zmianę nazwy uprawnionego przez wykreślenie wpisu: „Zakłady Przemysłu Tytoniowego w Radomiu Spółka Akcyjna, Radom, Polska" i dokonanie wpisu: „Altadis Polska S.A., Radom, Polska”.

120104 2002 08 26 A. Wprowadzono zmianę nazwy uprawnionego przez wykreślenie wpisu: „Zakłady Przemysłu Tytoniowego w Radomiu Spółka Akcyjna, Radom, Polska" i dokonanie wpisu: „Altadis Polska S.A., Radom, Polska”.

120105 2002 08 26 A. Wprowadzono zmianę nazwy uprawnionego przez wykreślenie wpisu: „Zakłady Przemysłu Tytoniowego w Radomiu Spółka Akcyjna, Radom, Polska" i dokonanie wpisu: „Altadis Polska S.A., Radom, Polska”.

120106 2002 08 26 A. Wprowadzono zmianę nazwy uprawnionego przez wykreślenie wpisu: „Zakłady Przemysłu Tytoniowego w Radomiu Spółka Akcyjna, Radom, Polska” i dokonanie wpisu: „Altadis Polska S.A., Radom, Polska”.

120107 2002 08 26 A. Wprowadzono zmianę nazwy uprawnionego przez wykreślenie wpisu: „Zakłady Przemysłu Tytoniowego w Radomiu Spółka Akcyjna, Radom, Polska” i dokonanie wpisu: „Altadis Polska S.A., Radom, Polska”.

120129 2002 08 26 A. Wprowadzono zmianę nazwy uprawnionego przez wykreślenie wpisu: „Zakłady Przemysłu Tytoniowego w Radomiu Spółka Akcyjna, Radom, Polska” i dokonanie wpisu: „Altadis Polska S.A., Radom, Polska”.

120130 2002 08 26 A. Wprowadzono zmianę nazwy uprawnionego przez wykreślenie wpisu: „Zakłady Przemysłu Tytoniowego w Radomiu Spółka Akcyjna, Radom, Polska” i dokonanie wpisu: „Altadis Polska S.A., Radom, Polska”.

120131 2002 08 26 A. Wprowadzono zmianę nazwy uprawnionego przez wykreślenie wpisu: „Zakłady Przemysłu Tytoniowego w Radomiu Spółka Akcyjna, Radom, Polska” i dokonanie wpisu: „Altadis Polska S.A., Radom, Polska”.

120182 2002 08 28 A. Wprowadzono zmianę nazwy uprawnionego przez wykreślenie wpisu: „Widzewska Fabryka Nici ARIADNA SA, Łódź, Polska” i dokonanie wpisu: „ARIADNA SA Fabryka Nici, Łódź, Polska”.

120370 2002 08 26 A. Wprowadzono zmianę nazwy uprawnionego przez wykreślenie wpisu: „Zakłady Przemysłu Tytoniowego w Radomiu Spółka Akcyjna, Radom, Polska” i dokonanie wpisu: „Altadis Polska S.A., Radom, Polska”.

120446 2002 08 26 A. Wprowadzono zmianę nazwy uprawnionego przez wykreślenie wpisu: „R.J. Reynolds Tobacco Poland Ltd., Piaseczno, Polska” i dokonanie wpisu: „JT International Company Poland Sp. z o.o., Piaseczno, Polska”.

120447 2002 08 26 A. Wprowadzono zmianę nazwy uprawnionego przez wykreślenie wpisu: „R.J. Reynolds Tobacco Poland Ltd., Piaseczno, Polska” i dokonanie wpisu: „JT International Company Poland Sp. z o.o., Piaseczno, Polska”.

120448 2002 08 26 A. Wprowadzono zmianę nazwy uprawnionego przez wykreślenie wpisu: „R.J. Reynolds Tobacco Poland Ltd., Piaseczno, Polska” i dokonanie wpisu: „JT International Company Poland Sp. z o.o., Piaseczno, Polska”.

120527 2002 08 26 A. Wprowadzono zmianę nazwy uprawnionego przez wykreślenie wpisu: „Janiak Andrzej Przedsiębiorstwo Produkcyjno-Handlowo-Usługowe GRYF, Góra, Polska” i dokonanie wpisu: „AEND Sp. z o.o., Kalisz, Polska”.

120537 2002 08 28 A. Wprowadzono zmianę nazwy uprawnionego przez wykreślenie wpisu: „Widzewska Fabryka Nici ARIADNA SA, Łódź, Polska” i dokonanie wpisu: „ARIADNA S.A. Fabryka Nici, Łódź, Polska”.

120569 2002 08 20 A. Wprowadzono zmianę siedziby uprawnionego przez wykreślenie wpisu: „Sun Microsystems, Inc. (a Delaware corporation), Mountain View, Stany Zjednoczone Ameryki” i dokonanie wpisu: „Sun Microsystems, Inc. (a Delaware corporation), Palo Alto, Stany Zjednoczone Ameryki”.

120609 2002 08 08 A. Wprowadzono zmianę uprawnionego przez wykreślenie wpisu: „Biuro Handlowe AMAX Spółka Akcyjna, Warszawa, Polska” i dokonanie wpisu: „Przedsiębiorstwo Handlowo-Produkcyjne „Malwina i Adam” Janusz Sworczuk, Gdynia, Polska”.

120610 2002 08 08 A. Wprowadzono zmianę uprawnionego przez wykreślenie wpisu: „Biuro Handlowe AMAX Spółka Akcyjna, Warszawa, Polska” i dokonanie wpisu: „Przedsiębior-

stwo Handlowo-Produkcyjne „Malwina i Adam” Janusz Sworczuk, Gdynia, Polska”.

120670 2002 08 08 A. Wprowadzono zmianę nazwy uprawnionego przez wykreślenie wpisu: „Coöperatie Cosun U. A., Breda, Holandia” i dokonanie wpisu: „Koninklijke Coöperatie Cosun U. A., Breda, Holandia”.

120671 2002 08 08 A. Wprowadzono zmianę nazwy uprawnionego przez wykreślenie wpisu: „Coöperatie Cosun U. A., Breda, Holandia” i dokonanie wpisu: „Koninklijke Coöperatie Cosun U. A., Breda, Holandia”.

120784 2002 08 20 A. Wprowadzono zmianę nazwy uprawnionego przez wykreślenie wpisu: „Gullfiber Polska Spółka z o.o., Gliwice, Polska” i dokonanie wpisu: „SAINT-GOBAIN ISOVER POLSKA Sp. z o.o., Gliwice, Polska”.

120874 2002 08 20 A. Wprowadzono zmianę nazwy uprawnionego przez wykreślenie wpisu: „Gullfiber Polska Spółka z o.o., Gliwice, Polska” i dokonanie wpisu: „SAINT-GOBAIN ISOVER POLSKA Sp. z o.o., Gliwice, Polska”.

121212 2002 08 26 A. Wprowadzono zmianę nazwy uprawnionego przez wykreślenie wpisu: „Zakłady Przemysłu Tytoniowego w Radomiu Spółka Akcyjna, Radom, Polska” i dokonanie wpisu: „Altadis Polska S.A., Radom, Polska”.

121213 2002 08 26 A. Wprowadzono zmianę nazwy uprawnionego przez wykreślenie wpisu: „Zakłady Przemysłu Tytoniowego w Radomiu Spółka Akcyjna, Radom, Polska” i dokonanie wpisu: „Altadis Polska S.A., Radom, Polska”.

121223 2002 08 26 A. Wprowadzono zmianę nazwy uprawnionego przez wykreślenie wpisu: „R.J. Reynolds Tobacco Poland Ltd., Piaseczno, Polska” i dokonanie wpisu: „JT International Company Poland Sp. z o.o., Piaseczno, Polska”.

121271 2002 08 26 A. Wprowadzono zmianę nazwy uprawnionego przez wykreślenie wpisu: „R.J. Reynolds Tobacco Poland Ltd., Piaseczno, Polska” i dokonanie wpisu: „JT International Company Poland Sp. z o.o., Piaseczno, Polska”.

121275 2002 08 26 A. Wprowadzono zmianę nazwy uprawnionego przez wykreślenie wpisu: „R.J. Reynolds Tobacco Poland Ltd., Piaseczno, Polska” i dokonanie wpisu: „JT International Company Poland Sp. z o.o., Piaseczno, Polska”.

121424 2002 08 20 A. Wprowadzono zmianę uprawnionego przez wykreślenie wpisu: „Kurpisz Anna, Kurpisz Mieczysław Wydawnictwo KURPISZ S.C., Poznań, Polska” i dokonanie wpisu: „WYDAWNICTWO KURPISZ S.A., Poznań, Polska”.

122220 2002 08 26 A. Wprowadzono zmianę nazwy uprawnionego przez wykreślenie wpisu: „Zakłady Przemysłu Tytoniowego w Radomiu Spółka Akcyjna, Radom, Polska” i dokonanie wpisu: „Altadis Polska S.A., Radom, Polska”.

122607 2002 08 26 A. Wprowadzono zmianę uprawnionego przez wykreślenie wpisu: „Zakłady Koncentratów Spożywczych WODZISŁAW ŚLĄSKI S.A., Wodzisław Śląski, Polska” i dokonanie wpisu: „Pudliszki S.A., Pudliszki, Polska”.

122608 2002 08 26 A. Wprowadzono zmianę uprawnionego przez wykreślenie wpisu: „Zakłady Koncentratów Spożywczych WODZISŁAW ŚLĄSKI S.A., Wodzisław Śląski, Polska” i dokonanie wpisu: „Pudliszki S.A., Pudliszki, Polska”.

122791 2002 08 26 A. Wprowadzono zmianę uprawnionego przez wykreślenie wpisu: „Zakłady Koncentratów Spożywczych WODZISŁAW ŚLĄSKI S.A., Wodzisław Śląski, Polska” i dokonanie wpisu: „Pudliszki S.A., Pudliszki, Polska”.

122809 2002 08 28 A. Wprowadzono zmianę siedziby uprawnionego przez wykreślenie wpisu: „Adamed Spółka z o.o.,

Warszawa, Polska" i dokonanie wpisu: „Adamed Spółka z o.o., Pieńków, Polska”.

122865 2002 08 20 A. Wprowadzono zmianę nazwy i siedziby uprawnionego przez wykreślenie wpisu: „Koch Antoni Wytwórnia Galanterii Papierniczej ARKOCH, Śrem-Psarskie, Polska" i dokonanie wpisu: „Antoni Koch ARKOCH, Śrem-Zbrudzewo, Polska”.

122874 2002 08 20 A. Wprowadzono zmianę nazwy i siedziby uprawnionego przez wykreślenie wpisu: „Koch Antoni Wytwórnia Galanterii Papierniczej ARKOCH, Śrem-Psarskie, Polska" i dokonanie wpisu: „Antoni Koch ARKOCH, Śrem-Zbrudzewo, Polska”.

123233 2002 08 26 A. Wprowadzono zmianę nazwy uprawnionego przez wykreślenie wpisu: „Zakłady Przemysłu Tytoniowego w Radomiu Spółka Akcyjna, Radom, Polska" i dokonanie wpisu: „Altadis Polska S.A., Radom, Polska”.

123681 2002 08 26 A. Wprowadzono zmianę nazwy uprawnionego przez wykreślenie wpisu: „Zakłady Przemysłu Tytoniowego w Radomiu Spółka Akcyjna, Radom, Polska" i dokonanie wpisu: „Altadis Polska S.A., Radom, Polska”.

123874 2002 08 26 A. Wprowadzono zmianę uprawnionego przez wykreślenie wpisu: „BENCKISER S.A., Nowy Dwór Mazowiecki, Polska" i dokonanie wpisu: „Reckitt Benckiser (Poland) S.A., Nowy Dwór Mazowiecki, Polska”.

124083 2002 08 20 A. Wprowadzono zmianę nazwy uprawnionego przez wykreślenie wpisu: „Gullifiber Polska Spółka z o.o., Gliwice, Polska" i dokonanie wpisu: „SAINT-GOBAIN ISOVER POLSKA Sp. z o.o., Gliwice, Polska”.

124239 2002 08 26 A. Wprowadzono zmianę uprawnionego przez wykreślenie wpisu: „Zakłady Koncentratów Spożywczych „Wodzisław Śląski" S.A., Wodzisław Śląski, Polska" i dokonanie wpisu: „Pudliszki S.A., Pudliszki, Polska”.

124252 2002 08 26 A. Wprowadzono zmianę uprawnionego przez wykreślenie wpisu: „Zakłady Koncentratów Spożywczych WODZISŁAW ŚLĄSKI S.A., Wodzisław Śląski, Polska" i dokonanie wpisu: „Pudliszki S.A., Pudliszki, Polska”.

124261 2002 08 26 A. Wprowadzono zmianę uprawnionego przez wykreślenie wpisu: „Zakłady Koncentratów Spożywczych WODZISŁAW ŚLĄSKI S.A., Wodzisław Śląski, Polska" i dokonanie wpisu: „Pudliszki S.A., Pudliszki, Polska”.

124292 2002 08 26 A. Wprowadzono zmianę uprawnionego przez wykreślenie wpisu: „Poligaz Spółka Akcyjna, Łódź, Polska" i dokonanie wpisu: „LINDE GAZ POLSKA Sp. z o.o., Kraków, Polska”.

124344 2002 08 20 A. Wprowadzono zmianę nazwy uprawnionego przez wykreślenie wpisu: „Gullifiber Polska Spółka z o.o., Gliwice, Polska" i dokonanie wpisu: „SAINT-GOBAIN ISOVER POLSKA Sp. z o.o., Gliwice, Polska”.

124462 2002 08 26 A. Wprowadzono zmianę nazwy uprawnionego przez wykreślenie wpisu: „Zakłady Przemysłu Tytoniowego w Radomiu Spółka Akcyjna, Radom, Polska" i dokonanie wpisu: „Altadis Polska S.A., Radom, Polska”.

124539 2002 08 26 A. Wprowadzono zmianę uprawnionego przez wykreślenie wpisu: „Przedsiębiorstwo Produkcyjno-Uslugowo-Handlowe ANIN Spółka z o.o., Mikołów, Polska" i dokonanie wpisu: „MASPEX WADOWICE Sp. z o.o., Wadowice, Polska”.

124540 2002 08 26 A. Wprowadzono zmianę uprawnionego przez wykreślenie wpisu: „Przedsiębiorstwo Produkcyjno-Uslugowo-Handlowe ANIN Spółka z o.o., Mikołów, Polska”

i dokonanie wpisu: „MASPEX WADOWICE Sp. z o.o., Wadowice, Polska”.

124719 2002 08 26 A. Wprowadzono zmianę nazwy uprawnionego przez wykreślenie wpisu: „Zakłady Przemysłu Tytoniowego w Radomiu Spółka Akcyjna, Radom, Polska" i dokonanie wpisu: „Altadis Polska S.A., Radom, Polska”.

124720 2002 08 26 A. Wprowadzono zmianę nazwy uprawnionego przez wykreślenie wpisu: „Zakłady Przemysłu Tytoniowego w Radomiu Spółka Akcyjna, Radom, Polska" i dokonanie wpisu: „Altadis Polska S.A., Radom, Polska”.

124721 2002 08 26 A. Wprowadzono zmianę nazwy uprawnionego przez wykreślenie wpisu: „Zakłady Przemysłu Tytoniowego w Radomiu Spółka Akcyjna, Radom, Polska" i dokonanie wpisu: „Altadis Polska S.A., Radom, Polska”.

124722 2002 08 26 A. Wprowadzono zmianę nazwy uprawnionego przez wykreślenie wpisu: „Zakłady Przemysłu Tytoniowego w Radomiu Spółka Akcyjna, Radom, Polska" i dokonanie wpisu: „Altadis Polska S.A., Radom, Polska”.

124723 2002 08 26 A. Wprowadzono zmianę nazwy uprawnionego przez wykreślenie wpisu: „Zakłady Przemysłu Tytoniowego w Radomiu Spółka Akcyjna, Radom, Polska" i dokonanie wpisu: „Altadis Polska S.A., Radom, Polska”.

124724 2002 08 26 A. Wprowadzono zmianę nazwy uprawnionego przez wykreślenie wpisu: „Zakłady Przemysłu Tytoniowego w Radomiu Spółka Akcyjna, Radom, Polska" i dokonanie wpisu: „Altadis Polska S.A., Radom, Polska”.

124725 2002 08 26 A. Wprowadzono zmianę nazwy uprawnionego przez wykreślenie wpisu: „Zakłady Przemysłu Tytoniowego w Radomiu Spółka Akcyjna, Radom, Polska" i dokonanie wpisu: „Altadis Polska S.A., Radom, Polska”.

124726 2002 08 26 A. Wprowadzono zmianę nazwy uprawnionego przez wykreślenie wpisu: „Zakłady Przemysłu Tytoniowego w Radomiu Spółka Akcyjna, Radom, Polska" i dokonanie wpisu: „Altadis Polska S.A., Radom, Polska”.

124727 2002 08 26 A. Wprowadzono zmianę nazwy uprawnionego przez wykreślenie wpisu: „Zakłady Przemysłu Tytoniowego w Radomiu Spółka Akcyjna, Radom, Polska" i dokonanie wpisu: „Altadis Polska S.A., Radom, Polska”.

124728 2002 08 26 A. Wprowadzono zmianę nazwy uprawnionego przez wykreślenie wpisu: „Zakłady Przemysłu Tytoniowego w Radomiu Spółka Akcyjna, Radom, Polska" i dokonanie wpisu: „Altadis Polska S.A., Radom, Polska”.

124734 2002 08 26 A. Wprowadzono zmianę nazwy uprawnionego przez wykreślenie wpisu: „Zakłady Przemysłu Tytoniowego w Radomiu Spółka Akcyjna, Radom, Polska" i dokonanie wpisu: „Altadis Polska S.A., Radom, Polska”.

124785 2002 08 26 A. Wprowadzono zmianę nazwy uprawnionego przez wykreślenie wpisu: „Zakłady Przemysłu Tytoniowego w Radomiu Spółka Akcyjna, Radom, Polska" i dokonanie wpisu: „Altadis Polska S.A., Radom, Polska”.

125065 2002 08 26 A. Wprowadzono zmianę nazwy uprawnionego przez wykreślenie wpisu: „Zakłady Przemysłu Tytoniowego w Radomiu Spółka Akcyjna, Radom, Polska" i dokonanie wpisu: „Altadis Polska S.A., Radom, Polska”.

125347 2002 08 26 A. Wprowadzono zmianę uprawnionego przez wykreślenie wpisu: „Grzegorzewska Urszula KOLASTYNA Laboratorium, Łódź, Polska" i dokonanie wpisu: „KOLASTYNA TECHNOLOGY Sp. z o.o., Łódź, Polska”.

125493 2002 08 20 A. Wprowadzono zmianę siedziby uprawnionego przez wykreślenie wpisu: „Sun Microsystems, Inc. (a Delaware corporation), Mountain View, Stany Zjednoczone

Ameryki" i dokonanie wpisu: „Sun Microsystems, Inc. (a Delaware corporation), Palo Alto, Stany Zjednoczone Ameryki”.

125506 2002 08 13 A. Wprowadzono zmianę uprawnionego przez wykreślenie wpisu: „Ćwiertnia Tadeusz, Ćwiertnia Katarzyna, Ćwiertnia Tomasz S.C. TERMAPOL Przedsiębiorstwo Usługowo-Handlowe, Wrocław, Polska" i dokonanie wpisu: „Przedsiębiorstwo Wielobranżowe TERMAPOL Sp. z o.o., Wrocław, Polska”.

125507 2002 08 27 A. Wprowadzono zmianę uprawnionego przez wykreślenie wpisu: „Ćwiertnia Tadeusz, Ćwiertnia Katarzyna, Ćwiertnia Tomasz S.C. TERMAPOL Przedsiębiorstwo Usługowo-Handlowe, Wrocław, Polska" i dokonanie wpisu: „Przedsiębiorstwo Wielobranżowe TERMAPOL Sp. z o.o., Wrocław, Polska”.

125791 2002 08 27 A. Wprowadzono zmianę nazwy i siedziby uprawnionego przez wykreślenie wpisu: „Ideakkuna Oy, Soderkulla, Finlandia" i dokonanie wpisu: „Cover-Aluprodukt Oy Ltd., Vantaa, Finlandia”.

126254 2002 08 27 A. Wprowadzono zmianę uprawnionego przez wykreślenie wpisu: „BENCKISER S.A., Nowy Dwór Mazowiecki, Polska" i dokonanie wpisu: „Reckitt Benckiser (Poland) S.A., Nowy Dwór Mazowiecki, Polska”.

126388 2002 08 27 D. Dokonano wpisu: „W dniu 28 grudnia 2000 r. zawarto umowę licencyjną niewyłączną i niepełną na używanie znaku towarowego do oznaczania produkowanego polichloroku winylu oraz reklamy tego wyrobu na czas określony, tj. do dnia 31 grudnia 2004 r., przez Przedsiębiorstwo Produkcyjno-Handlowe POLIMARKY, Rzeszów, Polska”.

126389 2002 08 27 D. Dokonano wpisu: „W dniu 28 grudnia 2000 r. zawarto umowę licencyjną niewyłączną i niepełną na używanie znaku towarowego do oznaczania produkowanego polichloroku winylu oraz reklamy tego wyrobu na czas określony, tj. do dnia 31 grudnia 2004 r., przez Przedsiębiorstwo Produkcyjno-Handlowe POLIMARKY, Rzeszów, Polska”.

126390 2002 08 27 D. Dokonano wpisu: „W dniu 28 grudnia 2000 r. zawarto umowę licencyjną niewyłączną i niepełną na używanie znaku towarowego do oznaczania produkowanego polichloroku winylu oraz reklamy tego wyrobu na czas określony, tj. do dnia 31 grudnia 2004 r., przez Przedsiębiorstwo Produkcyjno-Handlowe POLIMARKY, Rzeszów, Polska”.

126653 2002 08 27 A. Wprowadzono zmianę nazwy uprawnionego przez wykreślenie wpisu: „Zakłady Przemysłu Tytoniowego w Radomiu Spółka Akcyjna, Radom, Polska" i dokonanie wpisu: „Altadis Polska S.A., Radom, Polska”.

127174 2002 08 08 A. Wprowadzono zmianę uprawnionego przez wykreślenie wpisu: „Instytut Farmaceutyczny, Warszawa, Polska" i dokonanie wpisu: „VIPHARM S.A., Warszawa, Polska”.

127332 2002 08 20 A. Wprowadzono zmianę nazwy uprawnionego przez wykreślenie wpisu: „Gullifiber Polska Spółka z o.o., Gliwice, Polska" i dokonanie wpisu: „SAINT-GOBAIN ISOVER POLSKA Sp. z o.o., Gliwice, Polska”.

127478 2002 08 08 A. Wprowadzono zmianę nazwy i siedziby uprawnionego przez wykreślenie wpisu: „Alcatel Network Systems, Inc. (a Delaware corporation), Richardson, Stany Zjednoczone Ameryki" i dokonanie wpisu: „Alcatel USA Marketing, Inc. (a Delaware corporation), Plano, Stany Zjednoczone Ameryki”.

128048 2002 08 27 A. Wprowadzono zmianę uprawnionego przez wykreślenie wpisu: „Zakłady Przemysłu Owocowo-Warzywnego MIĘDZYCHÓD S.A., Międzychód, Polska" i dokonanie wpisu: „Pudliszki S.A., Pudliszki, Polska”.

128101 2002 08 27 A. Wprowadzono zmianę uprawnionego przez wykreślenie wpisu: „Zakłady Koncentratów Spożywczych „Wodzisław Śląski" S.A., Wodzisław Śl., Polska" i dokonanie wpisu: „Pudliszki S.A., Pudliszki, Polska”.

128393 2002 08 27 A. Wprowadzono zmianę uprawnionego przez wykreślenie wpisu: „JĘDRZEJ ŚNIADECKI Spółdzielnia Pracy, Toruń, Polska" i dokonanie wpisu: „Ogólnopolskie Centrum Dystrybucji „HURT-SERWIS" Sp. z o.o., Warszawa, Polska”.

128830 2002 08 27 A. Wprowadzono zmianę uprawnionego przez wykreślenie wpisu: „Graczyk Wojciech, Krysiak Krzysztof, Labuk Piotr, Malinowski Wiktor Przedsiębiorstwo INCHEM S.C. W.GRACZYK I SPÓŁKA, Łódź, Polska" i dokonanie wpisu: „Przedsiębiorstwo INCHEM W. Graczyk i Wspólnicy sp.j., Łódź, Polska”.

129139 2002 08 08 A. Wprowadzono zmianę nazwy uprawnionego przez wykreślenie wpisu: „Nufarm Limited, Victoria, Australia" i dokonanie wpisu: „Nufarm Australia Limited, Victoria, Australia”.

130011 2002 08 27 A. Wprowadzono zmianę uprawnionego przez wykreślenie wpisu: „Zakłady Koncentratów Spożywczych WODZISŁAW ŚLĄSKI S.A., Wodzisław Śl., Polska" i dokonanie wpisu: „Pudliszki S.A., Pudliszki, Polska”.

131679 2002 08 12 A. Wprowadzono zmianę nazwy uprawnionego przez wykreślenie wpisu: „Komplex-Hurt Spółka z o.o., Warszawa, Polska" i dokonanie wpisu: „Komplex-Torus Spółka z o.o., Warszawa, Polska”.

132848 2002 08 27 A. Wprowadzono zmianę uprawnionego przez wykreślenie wpisu: „Przedsiębiorstwo „INCHEM" S.C. Graczyk Wojciech, Krysiak Krzysztof, Labuk Piotr, Malinowski Wiktor, Łódź, Polska" i dokonanie wpisu: „Przedsiębiorstwo INCHEM W. Graczyk i Wspólnicy sp.j., Łódź, Polska”.

133771 2002 08 12 D. Dokonano wpisu: „W dniu 29.04.2002 r. zawarto umowę licencyjną wyłączną na używanie znaku towarowego przez firmę KW TRADE Spółka z ograniczoną odpowiedzialnością, Kraków, Polska do dnia 29.04.2008 r.”

265

DECYZJE O UNIEWAŻNIENIU PRAWA Z REJESTRACJI

Poniższe zestawienie zawiera kolejno: numer rejestru znaków towarowych, datę unieważnienia prawa z rejestracji oraz treść decyzji.

85197 1999 08 04 unieważniono w całości.

266

DECYZJE O WYGAŚNIĘCIU PRAWA Z REJESTRACJI

Poniższe zestawienie zawiera kolejno: numer rejestru znaków towarowych i datę wygaśnięcia prawa z rejestracji. W przypadku wygaśnięcia prawa tylko dla części towarów (usług) wymienia się te towary (usługi).

50 209 2001 03 29 Prawo wygasło. Wnioskiem z dnia 29 marca 2001 r. uprawniony do prawa ochronnego wniósł o wygaszenie prawa ochronnego w całości.

- 65 955 2002 04 12 Prawo wygasło. Wnioskiem z dnia 12 kwietnia 2001 r. uprawniony do prawa ochronnego wniósł o wygaszenie prawa ochronnego w całości.
- 71 159 2001 07 20 Prawo wygasło. Wnioskiem z dnia 20 lipca 2001 r. uprawniony do prawa ochronnego wniósł o wygaszenie prawa ochronnego w całości.
- 78 654 2002 04 18 Prawo wygasło. Wnioskiem z dnia 18 kwietnia 2002 r. uprawniony do prawa ochronnego wniósł o wygaszenie prawa ochronnego w całości.
- 86 089 2002 04 25 Prawo wygasło. Wnioskiem z dnia 25 kwietnia 2002 r. uprawniony do prawa ochronnego wniósł o wygaszenie prawa ochronnego w całości.
- 104 836 2000 04 05 Prawo wygasło. Pełnomocnik uprawnionego do prawa ochronnego wniósł o całkowitą rezygnację z dalszej ochrony przedmiotowego znaku towarowego.
- 114 503 2002 04 29 Prawo wygasło. Zgodnie z wnioskiem z dnia 29 04 2002 r. złożonym przez pełnomocnika uprawnionego do znaku towarowego.
- 118 557 2001 05 24 Prawo wygasło. Pełnomocnik uprawnionego z rejestracji, pismem z dnia 24 05 2001 r. zrzeka się prawa z rejestracji znaku towarowego IBREX i wnosi o wykreślenie z rejestru znaków towarowych.
- 125 200 2002 04 29 Prawo wygasło. Zgodnie z wnioskiem z dnia 29 04 2002 r., złożonym przez pełnomocnika uprawnionego do znaku towarowego.
- 126 161 2002 05 08 Prawo wygasło. Zgodnie z wnioskiem uprawnionego z rejestracji z dnia 08 05 2002 r.
- 128 224 2002 04 29 Prawo wygasło. Zgodnie z wnioskiem z dnia 29 04 2002 r., złożonym przez pełnomocnika uprawnionego do znaku towarowego.
- 50 545 2001 05 25 Prawo wygasło w części. Wnioskiem z dnia 25 maja 2001 r. uprawniony do prawa ochronnego wniósł o wygaszenie prawa ochronnego w części wykazu towaru w klasach „20” i „21” złączek oświetleniowych, mebli; złączki oświetleniowe, wykonane tworzywa wykonane z drzewa, tworzywa sztucznego oraz szkła.
- 71 095 2000 12 20 Prawo wygasło w części dla towarów: „pojazdy; urządzenia do jazdy na lądzie, w powietrzu i na wodzie; okrętowe śruby napędowe” klasa „12”.
- 71 975 2001 06 07 Prawo wygasło w części: Wnioskiem z dnia 7 lipca 2001 r. uprawniony do prawa ochronnego wniósł o wygaszenie prawa ochronnego w części wykazu towaru w klasach: „9”, „28”, „34” aparaty i przyrządy naukowe, nawigacyjne, geodezyjne, elektryczne, fotograficzne, kine matograficzne, optyczne, do ważenia, pomiarowe, sygnalizacyjne, kontrolne (inspekcyjne), ratownicze i do nauczania, aparaty do rejestracji przekazu, odtwarzania dźwięków i obrazów, automaty uruchamiane przez wrzucenie monety lub żetonu, kasy rejestrujące, maszyny liczące i wyposażenie dla przetwarzania informacji, gaśnice, okulary słoneczne, kalkulatory, radia; gry, zabawki, artykuły
- 72 343 2001 06 25 Prawo wygasło w części: Uprawniony wnioskiem z dnia 25 czerwca 2001 r., zrezygnował z ochrony znaku w następujących klasach towarowych: 6, 8, 11, 16, 17, 29, 30, 35, 39, 40, 42.
- 72 776 2000 12 20 Prawo wygasło w części dla towarów: „maszyny i obrabiarki; silniki (z wyjątkiem stosowanych do pojazdów lądowych), sprzęgła i pasy napędowe (z wyjątkiem stosowanych do pojazdów lądowych); urządzenia rolnicze; inkubatory do jaj; pojazdy; urządzenia do jazdy na lądzie, w powietrzu i na wodzie; okrętowe śruby napędowe; papier i wyroby papiernicze, tektura i wyroby z tektury, nie zawarte w innych klasach; druki, artykuły introligatorskie; fotografie; papeteria; materiały do klejenia papeterii i gospodarstwa domowego; artykuły dla artystów plastyków, pędzle; maszyny do pisania i artykuły biurowe (z wyjątkiem mebli); materiały z tworzyw sztucznych do polerowania (nie zawarte w innych klasach); karty do gry; czcionki drukarskie; klisze drukarskie; kauczuk, gutaperka, guma, azbest, mika oraz przedmioty wytworzone z tych materiałów, nie zawarte w innych klasach; tworzywa sztuczne w formie wytłaczanej do celów produkcyjnych; materiały na uszczelki, na pakunki i materiały izolujące; węże giętkie (nie z metalu)”, klasy „7, 12, 16, 17”.
- 73 146 2001 05 20 Prawo wygasło w części dla towarów: „wózki dziecięce, krzeselka popychane, pojazdy dziecięce; części i osprzęt do wyżej wymienionych towarów; meble, wyposażenie pokoi dziecięcych, kojce, chodziki, krzesła, łóżeczka dziecięce, nosidełka, kołyski, materace, poduszki, kraty ochronne przed paleniskiem, tacki, ruchomości, części i osprzęt do wyżej wymienionych towarów; pościel, w tym prześcieradła, powłoki i powłoczki na poduszki, przykrycia łóżek i wózków dziecięcych, przykrycia na łóżka, kołdry, pierzyny puchowe, pokrycia na łóżka, pokrycia materacy, pledy podróżne, śpiwory, artykuły tekstylne gospodarstwa domowego, ściereczki do twarzy, ręczniki, chusteczki do nosa, bielizna stołowa, obrusy stołowe, serwetki na stół, maty stołowe oraz maty tekstylne; odzież i obuwie, odzież dziecięca, odzież niemowlęca i pieluchy dla dzieci; gry, zabawki i bawidełka” klasy „12, 20, 24, 25, 28”.
- 73 366 2001 05 29 Prawo wygasło w części dla towarów: „walizki, torby ręczne, podróżne, sportowe i torby na zakupy (o ile zawarte w klasie 18), parasolki; klasa 18.
- 73 367 2001 05 23 Prawo wygasło w części dla towarów: „walizki, torby ręczne, podróżne, sportowe i torby na zakupy (o ile zawarte w klasie 18), parasolki; klasa 18.
- gimnastyczne i sportowe nie objęte innymi klasami, ozdoby choinkowe; tytoń i wyroby tytoniowe, artykuły dla palących, zapalki, a zwłaszcza zapalniczki, po pielniczki.

- 73 419 2001 06 05 Prawo wygasło w części dla towarów: „aparaty do przetwarzania słów; sprzęt do rejestrowania taśm magnetycznych, kasety z taśmami magnetycznymi, sprzęt peryferyjny do komputerów, mianowicie urządzenia do rejestrowania programów, modemy, urządzenia do uruchamiania płyt, drukarki, moduły pamięci i inne układy modułowe, urządzenia do kontrolowania, kable do przekazywania mocy, adaptery mocy oraz telewizyjne skrzynie przełącznikowe, odbiorniki akustyczne do komunikacji telefonicznej z komputerami oraz innym sprzętem elektronicznym; elektryczne urządzenia komunikacyjne trzymane w ręku dla osób głuchych i głuchoniemych; oraz urządzenia, które produkują ekrany video dostosowane do muzyki”.
- 73 420 2001 06 05 Prawo wygasło w części dla towarów: „aparaty do przetwarzania słów; sprzęt do rejestrowania taśm magnetycznych, kasety z taśmami magnetycznymi, sprzęt peryferyjny do komputerów, mianowicie urządzenia do rejestrowania programów, modemy, urządzenia do uruchamiania płyt, drukarki, moduły pamięci i inne układy modułowe, urządzenia do kontrolowania, kable do przekazywania mocy, adaptery mocy oraz telewizyjne skrzynie przełącznikowe, odbiorniki akustyczne do komunikacji telefonicznej z komputerami oraz innym sprzętem elektronicznym; elektryczne urządzenia komunikacyjne trzymane w ręku dla osób głuchych i głuchoniemych; oraz urządzenia, które produkują ekrany video dostosowane do muzyki”.
- 73 722 2001 07 09 Prawo wygasło w części: Wnioskiem z dnia 9 lipca 2001 r. uprawniony do prawa ochronnego wniósł o wygaszenie prawa ochronnego w części wykazu towaru w klasie „3” środki do prania i bielenia, środki do czyszczenia, polerowania, usuwania tłuszczu i ściernictwo; mydło, wyroby perfumeryjne, olejki eteryczne, kosmetyki, lotio ny do włosów, środki do mysia zębów.
- 73 724 2001 07 09 Prawo wygasło w części: Wnioskiem z dnia 9 lipca 2001 r. uprawniony do prawa ochronnego wniósł o wygaszenie prawa ochronnego w części wykazu towaru w klasach „8” narzędzia ręczne i przybory (ręcznie sterowane); wyroby nożownicze; biała broń; brzytwy; „16” papier i wyroby papiernicze, tektura i wyroby z tektury nie zawarte w innych klasach; druki; artykuły introligatorskie; fotografie, papeteria; materiały do klejenia dla papeterii i użytku domowego; artykuły dla artystów plastyków; pędzle; maszyny do pisanie i artykuły biurowe (z wyjątkiem mebli); materiały do uczenia się i nauczania (z wyjątkiem aparatów); materiały z tworzyw sztucznych do pakowania (nie zawarte w innych klasach); karty do gry; czcionki drukarskie; klisze drukarskie; pióra, ich części, wkłady, części zamiennie i wyposażenie; „20” meble, lustra, ramy do obrazów; artykuły (nie zawarte w innych klasach) z drewna, korka, trzciny, sitowia, wikliny, rogu, kości, kości stoniowej, fiszbinu, szylkretu, bursztynu, masy perłowej, pianki morskiej i namiastki tych wszystkich materiałów lub z tworzyw sztucznych; „24” tekstylia i wyroby włókiennicze, nie zawarte w innych klasach, nakrycia na łóżka i stoły; „26” koronki i hafty; wstążki i sznurowadła; guziki, koniki i haftki, szpilki i igły; sztuczne kwiaty; hafty, guziki, koniki i haftki do odzieży, paszków, toreb i innych podobnych wyrobów oraz materiałów.
- 73 942 2001 04 30 Prawo wygasło w części dla towarów: „mydła, kosmetyki, toaletowe preparaty sanitarne; preparaty sanitarne do higieny osobistej, środki dezynfekcyjne; dozowniki na papier i mydło (z metalu); noże, widelce, łyżki; dozowniki na papier i mydło z tworzyw sztucznych; artykuły gospodarstwa domowego lub kuchenne przybory i pojemniki w tym talerze i filiżanki; materiały nietkane i towary wykonane z nietkanych materiałów”; klasy „3, 5, 6, 8, 20, 21, 24”.
- 74 146 2001 06 11 Prawo wygasło w części: Wnioskiem z dnia 11 czerwca 2001 r. uprawniony do prawa ochronnego wniósł o wygaszenie prawa ochronnego z części wykazu towarów w klasach „30” kawa, herbata, kakao, cukier, ryż, tapioka, sago, namiastki kawy; mąka i preparaty zbożowe, chleb, biszkopty, ciastka, wyroby, cukiernicze, piekarnicze, słodczyce, lody jadalne, miód, syrop z melasy; drożdże, proszki do pieczenia; sól, musztarda; pieprz, ocet; przyprawy; „31” produkty rolne ogrodnicze i leśne oraz ziarno siewne nie zawarte w innych klasach; żywe zwierzęta; świeże owoce i jarzyny; nasiona, żywe rośliny i naturalne kwiaty; pasza dla zwierząt, słoń.
- 74 809 2001 06 26 Prawo wygasło w części dla towarów: „mleko i produkty z mleka; konserwowane suszone i gotowane owoce i warzywa; pół koncentraty owocowe i warzywne do wykorzystania do zup, sosów, sosów do sałatek owocowych, puddingów owocowych w proszku; desery z jogurtów i owoców; puddingi, napoje z mieszanek mlecznych, śmietanka do kawy; zabielače do napojów/zabielače do kawy; mleko w proszku na bazie zwierzęcej (do celów żywieniowych); oleje jadalne; mleko owocowe, zsiadłe mleko owocowe, maślanka owocowa, jogurt owocowy, twarożek owocowy, kefir owocowy, mleko owocowe w proszku; marmolada i konfitury; zupy owocowe, chłodniki owocowe, desery, sałaty owocowe, puddingi owocowe, oleje owocowe, sosy owocowe do deserów z zastosowaniem owoców suszonych; koncentraty owocowe, przeciery owocowe, musztarda zagęszczona, kawa, ekstrakty kawy, namiastki kawy, kawa rozpuszczalna, herbata, ekstrakty herbaty, namiastki herbaty, herbata rozpuszczalna, kakao, napoje z kakao,

	czekolada , ekstrakty czekolady w postaci proszku, granulatu lub w formie płynnej, napoje czekoladowe; cukier, środki słodzące; miód i kremy na bazie cukru inwertowanego, syrop z melasy; napoje zawierające alkohol, mieszanki napojów zawierające alkohol, wina musujące, wyroby spirytusowe, wina, przeciery owocowe i kremy owocowe do wytwarzania czystych i naturalnie zagęszczonych napojów zawierających alkohol jak również mieszanki napojów; klasy: 29, 30, 33.				
77 079 2001 07 20	Prawo wygasło w części. Wnioskiem z dnia 20 lipca 2001 r. uprawniony do prawa ochronnego wniósł o wygaszenie prawa ochronnego w klasach towarowych „8”, „11” narzędzia ręczne, hydrauliczne, aparaty oświetleniowe.	81 438 2002 01 31	Prawo wygasło w części. Wnioskiem z dnia 31 stycznia 2002 r. uprawniony do prawa ochronnego wniósł o wygaszenie prawa ochronnego w części wykazu towaru objętych klasą „41” szkolenie w zakresie informatyki i elektroniki.		
77 924 2001 06 12	Prawo wygasło w części. Wnioskiem z dnia 12 czerwca 2001 r. uprawniony do prawa ochronnego wniósł o wygaszenie prawa ochronnego w części wykazu towaru w klasie „36” pośrednictwo ubezpieczeniowe.	81 868 2001 08 24	Prawo wygasło w części dla towarów: koronki i hafty, wstążki i sznurowadła, guziki, zatrzaski, haftki, szpilki i igły, sztuczne kwiaty; klasa 26.		
78 900 2001 08 24	Prawo wygasło w części dla towarów: koronki i hafty, wstążki i sznurowadła, guziki, zatrzaski, haftki, szpilki i igły, sztuczne kwiaty; klasa 26.	83 011 2001 06 04	Prawo wygasło w części. Wnioskiem z dnia 4 czerwca 2001 r. uprawniony do prawa ochronnego wniósł o wygaszenie prawa ochronnego w części wykazu towaru w klasie „5” kosmetyki lecznicze.		
80 996 2001 07 23	Prawo wygasło w części: Wnioskiem z dnia 23 lipca 2001 r. uprawniony do prawa ochronnego wniósł o wygaszenie prawa ochronnego w następujących klasach: „11”, „14”, „15”, „16”, „28” dla towarów zawartych w klasie 11 pierwszeństwo ze zgłoszeń dokonanych w Japonii nr. 5701/1991 z 24 06 1991 r. nr 58014/1991 z 05 06 1991 r. nr 71599/1991 z 08 07 1991 r. instalacje oświetleniowe, grzejne, do wytwarzania pary, do gotowania, chłodnicze, do suszenia, wentylacyjne, wodociągowe i sanitarne; dla towarów zawartych w klasie 14 pierwszeństwo ze zgłoszeń dokonanych w Japonii nr 61856/1991 z 14 06 1991 r. nr 65710/1991 z 24 06 1991 r. nr 65712/1991 z 24 06 1991 r. metale szlachetne i ich stopy oraz przedmioty z nich wytwarzane lub nimi platerowane (z wyjątkiem wyrobów nożowniczych, widelców i łyżek); wyroby jubilerskie, kamienie szlachetne; zegary i inne instrumenty chronometryczne; dla towarów zawartych w klasie 15 pierwszeństwo ze zgłoszeń dokonanych w Japonii nr.61859/1991 z 14 06 1991 instrumenty muzyczne (z wyjątkiem maszyn do odtwarzania, rejestracji i przekazu dźwięku i obrazu oraz aparatów do celów bezprzewodowej telegrafii i telefonii); dla towarów zawartych w klasie 16 pierwszeństwo ze zgłoszeń dokonanych w Japonii nr 65701/1991 z 24 06 1991 r. nr 70632/1991 z 05 07 1991 r. nr 61860/1991 z 14 06 1991 r. papier i wyroby z papieru, tektury i wyroby z tektury; druki, dzienniki, czasopisma, książki; artykuły introligatorskie; fotografie, papeteria; materiały do klejenia (dla papeterii i materiałów gospodarstwa domowego); artykuły biurowe (z wyjątkiem mebli); materiały do uczenia się i nauczania (z wyjątkiem aparatów); karty do gry; czcionki i klisze drukarskie; materiały z tworzyw sztucznych do pakowania (nie zawarte w innych klasach); dla towarów zawartych w klasie 28 pierwszeństwo ze zgłoszeń dokonanych w Japonii nr 61859/1991 z 14 06 1991 r. gry, zabawki, artykuły gimnastyczne i sportowe (z wyjątkiem odzieży); ozdoby choinkowe.	88 219 2001 07 12	Prawo wygasło w części. Wnioskiem z dnia 12 lipca 2001 r. uprawniony do prawa ochronnego wniósł o wygaszenie prawa ochronnego w części wykazu towaru w klasie „40” obróbka termiczna i mechaniczna produktów rolniczych, ogrodniczych i leśnych oraz ziaren.		
		114 061 2001 07 02	Prawo wygasło w części. Wnioskiem z dnia 2 lipca 2001 r. uprawniony do prawa ochronnego wniósł o wygaszenie prawa ochronnego w części wykazu towaru w klasie „9” programy komputerowe.		
267					
REJESTRACJA MIĘDZYNARODOWA UZNANA W POLSCE					
<i>Poniższe zestawienie zawiera kolejno: numer międzynarodowego rejestru znaków towarowych, znak towarowy (w przypadku znaków graficznych ozn. CFE oraz klasy elementów obrazowych znaku), klasy towarowe i datę uznania rejestracji w Polsce.</i>					
2R 154 169	ASPLIT 2002 07 29				1, 19
2R 159 681	DENTINOX 2002 07 31				5
2R 212 917	GMT-MASTER 2002 07 17				14
2R 243 541	S CFE:26.4; 27.3 2002 07 31				11,21,24,25,26
R 255 772	ARMANET 2002 07 03				6
R 267 807	DYNACORD 2002 07 17				9

R 343 379	BARA KUDA CFE: 3.9; 26.1; 27.5	9,12,28	565 783	HITL HOSENMODE VOM BESTEN CFE: 27.5	25
	2002 07 31			2002 07 29	
R 348 639	SULO 6, 7, 8, 9, 11, 12, 16, 17, 19, 20, 21, 22		R 565 830	SAER CFE: 27.5; 29.1	7
	2002 07 31			2002 07 17	
R 368 641	ETERNA CFE: 26.4; 27.5	24,25	569 645	PROSPER	1,5
	2002 07 31			2002 07 31	
R 416 828	VALLARIMO	33	R 569 842	ALPEN CFE: 14.7; 27.3; 27.5	8
	2002 07 17			2002 07 17	
R 425 101	CLARTUM	5	576 684	BUCHER-TREPPE 6, 17, 19, 37, 42	
	2002 07 31			2002 07 31	
R 449 126	SAREL CFE: 27.5	6,9,17	577 041	GRADHERMETIC CFE: 25.3; 27.5	6,19,20
	2002 07 17			2002 07 17	
R 453 567	DONA ANTONIA CFE: 27.5	33	579 152	KRON BERG CFE: 24.15; 26.4; 27.1; 27.3; 27.5	35, 35
	2002 07 30			2002 07 31	
R 454 409	ALTENMUNSTER BRAUER BIER	32	586 122	SLOTEN CFE: 26.3; 26.4; 27.1; 27.5	29,32,40
	2002 07 29			2002 07 29	
R 457 426	MIRA CFE: 3.11; 25.3; 27.5	21	591 328	BIOSANA CFE: 1.3; 27.5	3
	2002 07 29			2002 07 31	
R 458 402	OPTOVISION	7,9,10	594 203	BASLER HAAR-KOSMETIK CFE: 26.11; 27.5	3,8,9,21,25,26
	2002 07 31			2002 07 31	
R 462 578	ORGAPACK 6, 7, 8, 16, 17, 22		609 014	GENGIGEL	3,5
	2002 07 30			2002 07 17	
469 990	ALSOY	5	614 027	ALBA CONDE	25
	2002 07 31			2002 07 31	
478 082	HOLORIB	6	615 795	REMINISCENCE	3,14,18
	2002 07 17			2002 07 30	
478 546	ENICHEM 1,2,3,4,5,10,17,18,19,22, 23,30		617 658	AIRLAN CFE: 27.5	23
	2002 07 30			2002 07 17	
480 082	PEPTAMEN	5	618 208	SOGO	9
	2002 07 29			2002 07 31	
499 485	DIANA	16	618 453	DYNACO	6,19,37
	2002 07 17			2002 07 31	
504 853	RHODIUS CFE: 7.1; 26.4; 27.5	3, 7	625 993	IMPRESSA	11
	2002 07 29			2002 07 17	
505 356	ADLER SOVEREIGN CFE: 3.7; 26.4; 27.5	24, 25	630 463	ZERBION	23,24
	2002 07 09			2002 07 17	
507 004	ISOBOX 16, 17, 19, 20, 37, 42		639 803	JOYCA CFE: 2.3; 26.4; 27.5	25
	2002 07 29			2002 07 31	
515 230	LADY ADLER CFE: 3.7; 26.4; 27.5	18,24,25	639 881	BASLER SUN LINE CFE:26.1; 26.11; 27.5	3
	2002 07 29			2002 07 31	
519 875	DISGREN CFE: 24.15; 26.4; 27.5; 29.1	5	648 948	BASLERLINE CFE: 3,8,9,14,21,25,26	
	2002 07 29			2002 07 31	
R 531 297	CHATEAU PALMER	33	652 096	MY FRIENDS ALLES FUR'SHAUSTIER CFE: 3.1; 25.1; 27.5	3.1; 25.1; 27.5
	2002 07 17			2002 07 31	
R 531 952	PER GLOCO	25	653 454	TARGA FLORIO	14
	2002 07 31			2002 07 17	
546 492	ALGOSTERIL	5	663 433	CYTHIA	11
	2002 07 31			2002 07 17	
551 873	HARRY WINSTON CFE:26.5; 27 5	14	668 816	CFE: 14.7; 26.1	8, 16
	2002 07 30			2002 07 01	
554 868	NEURALYT	6	669 096	MEDIA CONTROL 9,16,35,37,38,41,42	
	2002 07 17			2002 07 12	
561 614	STEINBERG	9			
	2002 07 31				

673 915	FORMULA CFE: 2.1; 3.11; 24.13; 26.1; 26.4 2002 07 12	12, 35, 36, 37	696111	DCD CFE: 25.7; 26.4; 26.11; 27.5; 29.1 2002 07 03	19
674 353	ADLER CFE: 3.7; 26.4; 27.1; 27.5 2002 07 09	18,25	696 298	CREDIT SUISSE LIFE CFE: 26.11; 27.5; 29.1 2002 07 03	36
674 354	ADLER CFE: 3.7; 27.1; 27.5 2002 07 09	18,25	696 364	FIATEC 1, 3, 4, 6, 7, 8, 9, 10, 11, 16, 17, 18, 2002 07 03 19,20,37,40,42	
678 188	ADLER CLUB CFE: 3.7; 26.4; 27.1; 27.5 2002 07 09	18,25,39	696 391	MAXIM CFE: 26.11; 27.5 2002 07 03	5,30,32
678 489	KAISER CFE: 27.5 2002 07 31	7, 11	696 469	CESARE PACIOTTI CFE: 27.5 2002 07 03	3, 9
679 377	AS SOVEREIGN CFE: 26.4; 27.5 2002 07 09	25	696 545	T NET CALL CFE:26.4; 27.5; 29.1 2002 07 03	9, 16, 35, 38, 42
686 045	ALEPON 2002 07 31	5	696 725	INTERNORM CFE: 24.15; 26.4; 26.7; 27.5; 29.1 2002 07 03	6, 19
687 116	WALMARK CFE: 5.3; 26.1; 26.4; 27.5 2002 07 24	3, 5	696 812	EVIAN CFE: 6.1; 27.5; 29.1 3, 5, 14, 16, 18, 24, 2002 07 03 25,28,2,33,42	
687 156	TECNI NOVA CFE: 26.4; 26.1; 27.1; 27.5; 29.1 2002 07 30	20, 35, 39	696 820	HERZPUNKT CFE: 28.5 3, 5, 29, 30, 32, 33 2002 07 03	
689 569	HERBATHERM 2002 07 31	10	696 829	BAHNTRANS 2002 07 03	6, 16, 20, 39
690 292	KLAXCAR CFE: 27.5 2002 07 17	11,12	696 832	CFE: 26.3; 29.1 2002 07 03	19
690 561	HDM 6, 17, 19,20,27 2002 07 17		696 865	MARCO PECCI 2002 07 03	25
691 043	ISISTAR PROTECTOR 2002 07 17	5, 30, 32	697 514	SCHWARZA LYOCCELL 7, 17, 22, 23, 24, 25, 2002 07 03 37,42	
691 838	OPOROS 2002 07 24	5	697 535	IMPRIMO 2002 07 03	1,5
692 648	EUROTAPE CFE: 26.4; 27.5; 29.1 2002 07 17	5	697 555	BABYSAN 2002 07 03	3,5, 16
694 373	COMPACTAL 2002 07 17	3	697 658	LUMINARC 2002 07 03	11
694 437	HDM CFE: 2.1; 26.4; 27.5; 29.1 6, 17, 19, 20, 27 2002 07 17		697 714	SIPCON 2002 07 03	9,42
695 369	MONDIAL CFE: 3.2; 26.4 2002 07 03	11,19	697 988	RISK 24 CFE: 26.2; 27.5; 27.7; 29.1 2002 07 03	36
695 396	MODEL GLOBAL PACKAGING SERVICES 16,35,39,40,42 2002 07 03		698 024	TECHNOGEL 2002 07 03	1,17
695 513	KEMAS CFE:25.7; 26.4; 27.5; 29.1 6,9,37 2002 07 03		698 049	CFE: 19.3; 26.4 2002 07 03	16,34
695 815	C-XEUREX CFE: 27.1; 27.5 9,16,35,36,38,42 2002 07 03		698 080	SPARTHERM 2002 07 17	11
695 865	WEST TEST IT. CFE: 4.5; 26.4; 27.5 34 2002 07 03		698 109	BTEC CFE: 25.5; 26.4; 27.5 9,16,41 2002 07 03	
695 909	LAURA BY LAURA BIAGIOTTI CFE: 6.3; 25.12; 29.1 3 2002 07 03		698 234	MURA CFE: 27.5 2002 07 03	19
695 922	CAMPINGAZ 4, 6, 7, 8, 11, 18, 20, 22, 25 2002 07 03		698 258	SEKATOR 2002 07 03	5
695 932	GRUNDY UFA CFE: 14.3; 27.5 3, 9, 14, 16, 21, 24, 25, 28, 38, 41 2002 07 03		698 281	ORPHEE 2002 07 03	3
695 964	CAMPINGAZ CFE: 27.5; 26.4; 26.11; 27.5; 29.1 22, 25 2002 07 03		698 382	ACTROS-LIGHTWAY 2002 07 03	12,37
			698 525	NOVADA 2002 07 03	1, 17
			698 738	6, 7, 9, 19 2002 07 03	

698 943	KINDERPUNKT CFE: 28.5 2002 07 03	5, 30, 32	700 625	LE MEILLEUR RESTE A VENIR PHODIA CFE: 26.1; 26.11; 27.5 2002 07 12	1,2,3,4,5,9, 17, 22, 23, 27, 29, 30, 40
698 951	CFE: 26.11; 26.15; 29.1 2002 07 17	3, 5	700 724	EXCEL 2002 07 12	1
698 952	CFE: 26.11; 26.15; 29.1 2002 07 17	3, 5	700 740	LAURA BY LAURA BIEGIOTTI CFE: 19.7; 26.15; 27.5 2002 07 12	3
698 964	CFE: 26.11; 26.15; 29.1 2002 07 17	3, 5	700 915	OMSA MORBIDO E CALDO CFE: 27.1; 27.5; 2002 07 12	25
698 968	CFE: 26.11; 26.15; 29.1 2002 07 17	3, 5	701 030	MA Z CFE: 26.3; 26.5; 27.1; 27.5; 28.5 2002 07 12	12
698 969	CFE: 26.11; 26.15; 29.1 2002 07 17	3, 5	701 203	MEDINET DER ROSEWEIN AUS DEM SUDEN FRANKREICHS CFE: 5.7; 19.7; 24.13; 25.1 2002 07 12	33
699 009	CFE: 26.11; 26.15; 29.1 2002 07 17	3, 5	701 205	GCC-GLOBAL CLIENT CONSULTING 9, 16,35,36,41,42 2002 07 17	
699 010	CFE: 26.11; 26.15; 29.1 2002 07 17	3, 5	701 308	VINOROU 2002 07 03	32, 33, 35, 42
699 011	CFE: 26.11; 26.15; 29.1 2002 07 17	3, 5	701 320	LA SAUNONERIE PARIS CFE: 3.9; 26.4; 27.5 2002 07 12	29
699 056	LESIEUR KOUKOUROUZHNOYE MASLO CFE: 6.19; 25.1; 26.4; 28.5; 29.1 2002 07 09	29	701 451	HYOVEREINSBANK CFE: 26.1; 26.11; 27.5 2002 07 17	9, 16,35,36,38,41
699 189	JACOBS CAFE MAGIC 2002 07 12	30	701 542	DREF 2002 07 17	5,42
699 214	DIGITAL PICTURE CFE: 15.9; 26.13 2002 07 09	9,18	701 836	EURO MOUSQUETAIRES 2002 07 17	16,35, 38, 41
699 344	STYX CFE: 26.4; 27.5 2002 07 09	7,11	701 922	TOP ROYAL FABBRI CFE: 11.3; 25.3; 26.1; 27.5 2002 07 17	29,30,32
699 365	TARGA SERVICES CFE: 26.4; 27.5; 29.1 2002 07 09	35, 36, 37, 38, 39, 40, 41	701 979	ACTIVE EXPRESS 2002 07 17	3
699 465	CADDY 2002 07 12	1,5	702 004	SPRING FLAWER 2002 07 17	3,21,42
699 605	CFE: 26.11; 26.15; 29.1 2002 07 17	3, 5	702 014	LIBERO EVERYDAY 2002 07 17	3, 16, 25
699 877	LEAN 2002 07 09	8, 12, 16, 17, 19, 20, 21	702 081	FISCHER SAMONTEC SANITAR- MONTAGETECHNIK CFE: 26.1 ; 26.2; 27.1 ; 27.5 2002 07 17	1, 6, 20
699 894	MISS SPORTY SE FEEL KISS ME CFE: 2.9; 25.1; 26.4; 27.5; 29.1 2002 07 09	3	702 127	SELECTONE 2002 07 17	9, 16, 35, 38, 42
699 896	MISS SPORTY I WANT YOU CFE: 2.9; 25.1; 26.4; 27.5; 29.1 2002 07 09	3	702 515	B.BEE.FLY CFE: 27.5 2002 07 17	18,25,28
699 911	MISS SPORTY FASTER POWER CFE: 1.15; 25.1; 26.4; 27.5; 29.1 2002 07 09	3	702 569	BILSON NST NAYURAL SOUND TECHNO- LOGY CFE: 20.5; 26.4; 26.11; 27.5 2002 07 24	9, 10
700 040	CFE: 19.3; 26.4; 29.1 2002 07 12	5, 29, 30, 32	702 830	LAURA BIAGIOTTI CFE: 7.5 2002 07 24	3
700 050	LINORA CFE: 26.4; 26.7 2002 07 09	25	702 906	EP:ELECTRO 2002 07 24	9,11,37,42
700 333	BLUMBERG 2002 07 12	1, 2, 16	703 112	KINDER CREME 2002 07 24	30
700 341	GLOBE TROTTER CFE: 1.1; 24.7; 26.4; 27.5 2002 07 12	25	222 712	CESARE LA PASTA CFE: 25.1; 27.1; 27.5; 29.1 2002 07 17	30
700 501	MCDAVID STYLED BY GABRIELEKOENIA CFE: 24.1; 27.5; 29.1 2002 07 12	25			
700 624	THE BEST IS YET TO COME PHODIA CFE: 26.1; 26.11; 27.5 2002 07 12	1, 2, 3, 4, 5, 22, 23, 27,29,30,40			

721 917	YCC 2002 07 29	25	739 704	BONVOYAGE 2002 07 30	16,38,41
725 313	TOM BUS 2002 07 30	25	739 755	TARA 2002 07 30	9, 11,20,21
726 138	MIMI COUETTE CFE: 26.4; 27.5; 29.1 2002 07 31	25	739 824	MISTER EUROPE 2002 07 30	3,16,21,35
726 518	BODYMED 2002 07 08	41,42	739 835	LLUNA 2002 07 30	9,35,38,42
730 160	EXPLORA 6,8,18,20,22,24,25,28 2002 07 31		739 895	SCOPE 2002 07 30	9,35,38,42
730 705	ANDE 6,8,18,20,22,24,25,28 2002 07 31		740 155	HYALGEL 2002 07 31	3, 5
732 042	THE CAMBRIDGE DIET CFE: 9.7; 27 5 2002 07 25	29	740 843	TST TOUCHLESS SENSOR TECHNOLOGY CFE: 26.3; 27.5 2002 07 08	9,11,42
734 320	TITAN GT1 2002 07 22	1,4	740 845	ANTALIS TEAMWORK IS OUR TRADE MARK CFE: 27.5 2002 07 18	16
735 213	FAUSTINO DE AUTOR RESERVA 1994 CFE:2.1; 25.1; 27.5 2002 07 08	33	740 881	SAAB CFE: 3.7; 26.1; 27.5 2002 07 18	9,12,37
736 852	JUMPY CFE: 3.11; 26.1; 27.5 2002 07 30	1,2,3,4,5,6,7,8,9,10, 11, 13, 14, 15, 16, 17, 18, 19,20,21,22,23,24,25, 26,27,28,29,30,31,32, 33, 34, 35, 36, 37, 38, 39, 40,41,42	740 949	ANTALIS CFE: 26.1; 27.5 2002 07 18	16
736 937	GRAETZ CFE: 27.5 2002 07 30	7, 9, 11	742 338	TTI CFE: 26.4; 27.5; 29.1 2002 07 30	9, 35, 41, 42
737 531	SATELNODE 2002 07 31	9	742 356	POCCINO 11, 21, 25, 29, 39, 32, 33, 42 2002 07 30	
737 649	SATELCODE 2002 07 31	9	743 968	ENDURO 2002 07 30	1, 16, 17
737 807	GIL BRET CFE: 27.5 2002 07 08	3	743 978	TERRA DOS 2002 07 30	7, 12
738 195	NORGE SEAFOOD FROM NORWAY CFE: 2.1; 25.1; 27.5 2002 07 08	29	744 038	KILLAH BADE CFE: 5.1; 27.5 2002 07 30	16
738 197	NORGE SEAFOOD FROM NORWAY CFE: 2.1; 25.1; 27.5 2002 07 08	29	744 066	VEGE 2002 07 30	3,29
738 207	NORGE SEAFOOD FROM NATWAY CFE: 2.1; 25.1; 27.5; 29.1 2002 07 08	29	744 086	SZARLOTKA 2002 07 30	21,33
738 208	NORGE SEAFOOD FROM NORWAY CFE: 2.1; 25.1; 27.5; 29.1 2002 07 08	29	746 856	HELP-Y 2002 07 30	9, 16, 35, 36, 38, 42
738 548	CFE: 26.3; 26.11 9, 16, 35, 36, 37, 38, 41, 42 2002 07 30		746 876	THE RMOPRENE 2002 07 30	9, 10, 25
738 549	WHITSTEIN TECHNOLOGIES CFE: 26.3; 26.11; 27.5; 9, 16, 35, 36, 37, 38, 2002 07 30 41, 42		746 910	@HOME CFE: 24.17; 27.3; 27.5; 29.1 2002 07 30	1, 2, 3, 4, 5, 6, 7, 8, 9, 11, 14, 16, 17, 18, 19, 20, 21, 22, 24, 25, 26, 27, 28, 29, 30,31,32,33,34
738 608	CFE: 24.17 9,16,35,36,37,38,39,41,42 2002 07 30		746 936	FINE ART 2002 07 30	16,36
739 154	FUNNEZZ CFE: 25,1; 26.13; 27.5; 29.1 2002 07 30	30	746 961	GEOLOOK CFE: 27.3; 27.5; 29.1 2002 07 30	16, 35, 38, 41, 42
739 656	CASYS 2002 07 17	9	746 970	ESTA CFE: 27.5 2002 07 30	25, 39, 41, 42
739 674	CARO 2002 07 30	6, 7, 12	747 804	JUNG PUMPEN CFE: 26.3; 26.4; 27.5 2002 07 18	6, 7, 19
			747 805	J CFE: 26.3; 26.4; 27.5 2002 07 18	6, 7, 19
			747 862	MERCURI INTERNATIONAL CFE: 1.1; 2.1; 27.5 2002 07 18	16,35,41

748 326	SWIFTRE 2002 07 30	36,42	760 048	ERION 2002 06 12	5
748 447	GLOBTEL 2002 07 30	9,16,35,37,38,41,42	760 049	TECOSEAL 2002 06 12	1, 2, 17, 19
749 126	FARM FRITES CFE: 25.5; 26.1; 27.5 2002 07 18	29, 30, 31	760 053	ZOMEVEK 2002 06 10	5
749 383	BV CFE: 27.5 2002 07 31	9, 18, 25	760 054	MIGROBEN 2002 06 10	5
750 253	M2 2002 07 30	12, 16,28	760 055	HALAYR 2002 06 10	5, 10
750 257	PETERS 2002 07 30	32,33,42	760 056	MIRON SONNEN- -AKRANUM 2002 06 10	3, 5, 16, 29, 30, 32, 41
750 276	6WIND THE NEW INTERNET CFE: 1.5; 27.5; 27.7; 29.1 2002 07 30	9, 35, 38, 42	760 057	ZOMARIST 2002 06 10	5
750 383	ATHENIT 2002 07 30	2, 19	760 058	ZOMELOR 2002 06 10	5
751 063	CHOPARD MADNESS 2002 07 25	3	760 059	CLASSIC WAVE 2002 06 10	14
753 286	VIDAS AMPSTATION 2002 07 25	1, 5, 9, 10	760 061	EFETRAN 2002 06 10	5
753 299	WADER QUALITY TOYS 2002 07 22	28	760 062	BUSINESS CONNECT SOLUTIONS FOR BUSINESS CLIENTS CFE: 27.5 2002 06 17	26
753 628	X-CHANGE 2002 07 31	8, 11, 17, 42	760 063	EFFIGREX 2002 06 12	5
754 088	TRUPOSOL 2002 07 17	1,2,4	760 064	FYTAREX 2002 06 12	5
754 222	MARKT+TECHNIK CFE: 1.15; 24.17; 26.11; 27.5; 29.1 2002 07 23	9, 16, 42	760 065	PLUSSSZ BALANCE CFE: 27.5; 29.1 2002 06 12	5, 28, 29, 30, 32, 35
756 343	RISPOLUX 2002 07 17	5	760 066	DRUPA 2002 06 12	16,35,37,38,41,42
757 361	SWELL CFE: 27.5 2002 07 30	11	760 067	GZHELKA RUSSIN VODKA CFE: 3.7; 25.1; 27.5; 28.5; 29.1 2002 06 14	33
758 941	DANONE HELPING OUR CHILDREN TO GWOW CFE: 1.1; 2.5; 26.7; 29.1 2002 07 23	5, 29, 30, 32, 35, 36, 41, 42	760 069	EFFIGRESS 2002 06 12	5
760 009	KEY BRAND CFE: 14.5; 26.4 2002 06 12	3, 4, 5, 29	760 070	CERIOTTI 2002 06 12	9, 11
760020	MCFLASH CFE: 13.1; 27.5 2002 06 12	9,11	760 072	IMPRINTA 2002 06 14	16,35,37,38,41,42
760021	MC BATTY CFE: 15.9; 27.5 2002 06 12	9,11	760 073	GIFA 2002 06 14	16,35,37,38,41,42
760 022	AERIAL 2002 06 12	11	760 074	CASAZEPINE 2002 06 14	5,29
760 023	SHE ME CFE: 3.7; 27.3; 27.5 2002 06 12	25	760 075	INTERKAMA 2002 06 14	16,35,37,38,41,42
760 028	DAT'S CFE: 26.1; 26.4; 27.5 2002 06 12	25,35	760 078	DIE KONIGIN UNTER DEN BIEREN CFE: 24.9; 26.1 ; 27.1 ; 27.5 2002 06 14	32, 42
760 029	LAPELLE CFE: 3.6; 26.3; 26.4; 27.5 2002 06 12	25,35	760 079	HEGENSCHEIDT MFD CFE: 26.5; 27.5 2002 06 14	7, 7, 37
760 034	OPRAHLYA 200 06 12	3	760 082	CFE: 26.4; 26.11 2002 06 14	3,18,25
760 036	NOW 2002 06 12	25	760 085	NEFECON 2002 06 14	5
760 042	UN MITO CFE: 27.5; 29.1 2002 06 12	11	760 087	EXCOR 2002 06 14	10
760 046	THE BEE COMPANY 2002 06 12	35,36,38,41,42			

760 089	SAIT CFE: 27.5 2002 06 14	3, 8	760 148	TAGLIZON 2002 06 25	5
760 090	ACTISLITE 2002 06 14	7,37,40	760 149	JIHLAVSKE SKLARNY BOHEMIA CFE: 25.1; 26.4; 27.5; 2002 07 02	21
760 091	PRODIGY 2002 06 14	3	760 156	RIDONEX 2002 06 25	5
760 092	VINA BRAVA 2002 06 20	33	760 158	CADENAS 2002 07 01	3, 14
760 097	CFE: 26.7; 26.13 2002 06 20	25	760 159	CREOLITA 2002 06 25	29,31,32
760 099	AIMINER CFE: 27.5 2002 06 24	25	760 165	FORMCONCEPT 2002 06 25	19, 20
760 103	HLA GLOBAL CFE: 26.4; 27.5; 29.1 2002 06 24	36	760 168	PRELINER 2002 06 25	17,29,37
760 104	IBOXX 2002 06 17	16, 36	760 173	BRICOMARCHE CFE: 2.1; 24.13; 26.5; 27.5; 29.1 2002 06 20	24, 25
760 105	CORKLOC 2002 06 14	19	760 193	LUXIT 2002 06 25	17
760 106	CFE: 19.7 2002 06 26	3	760 195	SHINE DELICIEUX 2002 06 25	3
760 107	SONETTE 2002 06 25	20,24	760 200	FRANCOIS D'AUBIGNE 2002 06 25	33
760 110	SIECONSULT 2002 06 26	41,42	760 201	RESERVE BERNARD CORDELIER 2002 07 02	33
760 111	LIBELLE 2002 06 26	9,37	760 202	SIGALE 2002 06 25	33
760 113	CFE: 26.13 2002 06 26	16	760 203	BARON DE VAIRAC 2002 06 20	33
760 114	CFE: 25.7; 26.1 2002 06 26	5	760 204	EDMONSON 2002 06 20	32,33
760 115	SENSAYR 2002 06 26	5, 10	760 207	MOSKOVKA CFE: 28.5 2002 06 20	32. 33
760 112	ELECTRONICPARC CFE: 27.1; 27.5 2002 06 26	9,35,36,37,40,42	760 209	AQUA PRIMA CFE: 27.5 2002 06 20	7
760 126	UNITED LIMOUSINES 2002 07 02	12, 35, 39	760211	VINCI PARK CFE: 25.1; 26.4; 27.5; 29.1 2002 06 26	39
760 128	BONGAS 2001 06 26	7, 11	760 216	ZERAZERA 2002 06 20	25
760 129	BATYTEX 2002 06 26	24	760 217	CFE: 4.5 2002 06 20	9, 16
760 132	RUM ON OFF CFE: 26.1; 27.5; 29.1 2002 06 26	33	760 218	CFE: 4.5 2002 06 20	9, 16
760 133	SENSALIA 2002 06 26	5	760 227	THE FRACING PAPER MAN CFE: 24.14; 27.5 2002 06 26	16,25,35,41,42
760 134	CFE: 3.4; 26.1 2002 06 20	32	760 235	REXONA ACTIVE 2002 06 20	3
760 137	CHOUKIES 2002 06 26	30	760 243	ORCO 2002 06 26	35,36,42
760 138	CONSOLIDE 2002 06 26	6,9,22	760 244	RAGING RED 2002 06 26	33
760 139	DAILY BLUE 2002 06 25	3, 18, 25	760 246	BSK CFE: 27.5 2002 06 26	3, 9, 14, 16, 18, 24, 25, 26, 28, 35
760 145	DOMESTOS BI-ACTIF CFE: 1.15; 24.15; 25.1; 27.5; 29.1 2002 06 25	3, 5, 21	760 248	CARBOPLATE 2002 06 20	1,17,19
760 146	PIZON 2002 06 25	5			
760 147	PIGLIZON 2002 06 25	5			

760 249	HELIX SHELL CFE: 18.1; 25.1; 27.5 2002 06 20	4	760 371	CFE: 26.15; 29.1 2002 06 26	7, 11
760 273	CFE: 27.5 2002 06 20	5	760 372	MORGAN MORGAN DE TOI HOMME CFE: 27.5; 29.1 2002 06 26	3, 9, 14, 16, 18, 24, 25,
760 274	FANTAVIP 2002 06 20	9, 16, 28, 35, 38, 41	760378	DYRUP CFE: 26.11; 27.5; 29.1 2002 06 26	1, 2, 3, 5
760 277	LETSCAREER 2002 06 20	35, 41, 42	760 380	ENOLGAS CFE: 26.4; 27.5 2002 06 26	6, 7, 11
760 278	SERIOUSLY 2002 06 20	33	760 383	WOODWELDING 202 06 26	1, 7, 9, 19, 20, 40, 42
760 282	EXIN 2002 06 26	28	760 384	MAG-DATA CFE: 26.4; 27.5 2002 06 26	16, 17, 37, 40
760 286	STEINBEIS 2002 06 20	16, 35, 42	760 395	MPPORRO INDUSTRIAL CUBE CFE: 27.3; 27.5 2002 06 26	6, 20
760 293	404 FOUND! 2002 06 20	9, 14, 16, 18, 25, 28, 35, 38, 41, 42	760 298	UMA 2002 06 26	1, 40
760 294	BRAVO BRAVISSIMO CFE: 27.5; 29.1 2002 06 26	3, 9, 14, 16, 16, 18, 30, 32, 35, 38, 41, 42	760 399	PARCO 2002 06 26	30, 32, 33
760 299	SAT NATURA CFE: 5.5; 26.4; 26.1; 27.5 2002 06 20	31	760 403	DIGASYSYSTEM 2002 06 26	9, 42
760 305	FLUIBALSAM 2002 06 26	5	760 406	LO.GAS CFE: 27.5 2002 06 26	7, 9, 11, 12
760 306	FLUIRESPIR 2002 06 26	5	760 407	PEUGEOT ASSISTANCE CFE: 26.4; 27.5; 29.1 2002 06 26	12, 37, 38, 39
760 307	FLUIPATCH 2002 06 26	5	760 409	XELSIUS 2002 06 26	9, 16, 35, 36, 42
760 310	CALORE CFE: 27.5 2002 06 20	25	760 410	RIVIERAPOOL 2002 06 26	6, 11, 19
760 315	AMADEE 2002 06 20	36, 42	760 413	MANN FILTER CFE: 26.1; 27.5; 29.1 2002 06 26	7, 11
760 323	HANDYBUCH 2002 06 26	16, 35, 39	760 422	MAGELLEO 2002 06 26	9, 38, 41, 42
760 329	LAWARIN 2002 06 26	5	760 430	GARDENA ART CFE: 2.7; 5.1; 26.1; 27.1 2002 06 26	20
760 332	ERAJET 2002 06 26	5	760 431	ROOFLITE CFE: 26.4; 27.5; 29.1 2002 06 26	6, 35
760 333	VELETRI 2002 06 26	5	760 442	RESFRUVIT 2002 06 26	5
760 336	H2 CFE: 26.1; 27.5; 27.7; 29.1 2002 06 26	3, 42	760 446	SENTOSA 2002 06 26	20, 21, 27
760 337	FIRSTCLEAR 2002 06 26	36	760 448	NOVOSOL 2002 06 28	37, 40, 42
760 338	CFE: 5.5; 25.5; 26.4; 29.1 2002 06 20	3	760 449	NETWORK BY ALTINYILDIZ 2002 06 28	24, 25
760 339	I-ENLIGHT 2002 06 26	9	760 450	UNIBET CFE: 26.1; 27.5; 29.1 2002 06 28	41
760 346	OSTOMIR 2002 06 26	5	760 458	BIZTOOL 2002 06 28	8
760 348	RESPI-SUPPORT 2002 06 26	5	760 463	AMUCLEAN 2002 06 28	3, 5
760 361	CFE: 24.15; 26.2; 27.5 2002 06 26	8, 9, 11, 14, 16, 18, 21, 22, 25, 26, 28, 34, 35, 36, 38, 39, 41, 42	760 465	ICAP LEATHER CHEM CFE: 26.4; 27.5 2002 06 28	1
760 366	YOUANDCO 2002 06 26	9, 35, 38, 41, 42	760 468	ICARO 2002 06 28	6, 11, 19, 20, 21
760 370	LOG@TEL 2002 06 26	9, 16, 35, 38, 41, 42			

760 475	CFE: 15.7 2002 06 28	29,30,32	760 552	E-MODULE CFE: 27.5; 29.1 2002 06 28	6, 9, 11, 12
760 477	QUATREM 2002 06 28	25	760 553	METRONEXUS 2002 06 28	35, 36, 37, 38, 42
760 485	DIFI CFE: 27.5 2002 06 28	6, 7, 9, 11, 12, 18, 25,35	760 557	AQUACOMFORT 2002 06 28	9,11
760 490	CHOPARD GOLDEN DIAMONDS 2002 06 28	14	760 558	J L INTENSIVE CFE: 26.4; 27.5 2002 06 28	24, 2i
760 496	MY ROUGE 2002 06 28	3	760 565	ITAVION 2002 06 28	9, 16, 35, 36, 38, 39 41,42
760 497	S.OLIVER 2002 06 28	4, 8, 11, 15, 16, 20, 21,24,28,34	760 568	RAFINOL 2002 06 28	3,4
760 498	CUBASE 2002 06 28	9	760 572	PREMIUM SHOPPERS CFE: 4.5; 26.4; 27.5; 27.7 2002 06 28	8, 9, 11, 16, 18, 20, 21, 25, 28, 35, 38, 39,41,42
760 502	CONNECT 2002 06 28	16	760 577	LIFTEQUIP 2002 06 28	7, 9
760 505	SNOOPSTAR 2002 06 28	9,35,36,38,41,42	760 580	ORTHOGLOBE 2002 06 28	9,35,38,41,42
760 506	MITD CONCERT 2002 06 28	35,42	760 585	HAMACH 2002 06 28	3,7,9,11,17
760 513	PAINTFILL & CARDING CFE: 26.1; 26.11; 27.5; 29.1 2002 06 28	8, 12, 37, 41	760 586	MEAL ON THE GO 2002 06 28	5,29,30,32
760 517	BIKER'S MOTOPOST STORE CFE: 25.1; 26.5; 27.5; 29.1 2002 06 28	9, 11, 12, 25, 35	760 588	TUI 2002 06 28	9,38,41
760 519	QUICKPOINT 2002 06 28	6,11,20	760 591	GALLARDO 2002 06 28	1, 2, 3, 4, 5, 6, 7, 8, 9, 10, 11, 12, 13, 14, 15, 16, 17, 18, 19, 20,21,22,23,24,25,26,27, 28,29,30,31,32,33,34,35, 36,37,38,39,40,41,42
760 526	VTA 2002 06 28	1,42	760 593	D-KANAL PACK 2002 06 28	9, 16, 35, 36, 38, 39, 41,42
760 529	POLISYNTHACRIL 2002 06 28	1	760 595	SISTAL 2002 06 28	9, 16, 35, 36, 38, 39, 41,42
760 530	POLISYNTHEDUR 2002 06 28	1	760 596	LED-LENSER 2002 06 28	9,11
760 531	POLISYNTHANOL 2002 06 28	1	760 599	STEAMER CFE: 27.5; 29.1 2002 06 28	32
760 532	POLISYNTHANE 2002 06 28	1	760 602	DUNKIN CFE: 25.3; 26.1; 27.5 2002 06 28	30
760 533	D/50 2002 06 28	9, 12, 28, 37	760 619	BIOTOL 2002 06 28	5
760 535	D/43 2002 06 28	9, 12, 28, 37	760 629	FIRST AVENUE 2002 06 28	25
760 539	D/32 2002 06 28	9, 12, 28, 37	760 631	RATIMOR 2002 06 28	5
760 540	REMAIN 2002 06 28	25	760 633	PLANTELLA 2002 06 28	1,5
760 541	D/25 2002 06 28	9, 12,28,37	760 641	PYTHAGO CFE: 2.1; 25.7; 26.4; 27.5 2002 06 28	9,16,28
760 542	AN:PM 2002 06 28	25	760 644	FLUIFRESH 2002 06 28	5
760 543	D/60 2002 06 28	9, 12,28,37	760 646	CFE: 26.7; 29.1 2002 06 28	7,9,11,12
760546	ALFALAS CFE: 1.15; 26.11; 27.5; 29.1 2002 06 28	9	760 647	CFE: 26.7; 29.1 2002 06 28	7,9,11,12
760 550	M P A R M CFE: 27.5; 29.1 2002 06 28	9,18,25	760 648	LEADERS TRUST 2002 06 28	35,42
760 551	EO-PSR CFE: 27.5 2002 06 28	6,17			

760 649	ARMACELL CFE: 1.5; 26.11; 27.5 2002 06 28	17	760 709	VALLEY FRESH ANISEED 2002 06 26	3,5,30
760 651	VINCI PARK CFE: 25.1; 27.5; 29.1 2002 06 28	39	760 710	MAXBLUE 2002 06 26	35,36,38,42
760 657	WAYWARD 2002 06 28	3	760 712	ACTI-V CFE: 26.7; 26.11; 27.5 2002 06 27	5,30
760 658	SNAREWORKS 2002 06 28	9,38,42	760 713	ITRONGAL 2002 06 26	5
760 659	UNBOUND 2002 06 28	3	760 714	LEVTIROL 2002 06 26	5
760 663	TRAIAN 2002 06 28	9, 16, 42	760 715	IBRETENS 2002 06 26	5
760 668	FINECO THE NEW BANK CFE: 25.1; 26.4; 27.5 2002 06 28	35,36,42	760 716	LOPAMOL 2002 06 26	5
760 669	CFE: 18.3 2002 06 28	9, 16, 41	760 717	DESLORAX 2002 06 26	5
760 673	CH WERFEN CFE: 1.5; 26.4; 27.5 2002 06 28	5, 10, 35, 36	760 718	CARBILEP 2002 06 26	5
760 676	VIVENDI UNIVERSAL 2002 06 28	9, 16, 25, 28, 32, 33, 35,36,37,38,41,42	760 719	CLARGOTIN 2002 06 26	5
760 677	GONZAGA PREDI CFE: 26.7; 27.1; 27.5 2002 06 28	16,20,28	760 720	SONCLON 2002 06 26	5
760 679	VINCI PARK CFE: 25.1; 27.5 2002 06 28	39	760 722	IMOXON 2002 06 26	5
760 681	EVOLIS 2002 06 26	9	760 723	SONIZIN 2002 06 26	5
760 682	CLARINSMEN CFE: 27.5 2002 06 28	3	760 724	IMOCOLON 2002 06 26	5
760 684	SUNOKO CFE: 2.3; 25.1; 27.5; 29.1 2002 06 28	20,35	760 727	ALPTRAUM 3, 9, 14, 18, 20, 21, 24, 25, 28, 2002 06 26 29,30,32,33,41,42	
760 685	C2G CFE: 1.15; 26.4; 26.11; 27.5; 27.7 2002 06 28	6,7,8,9,40	760 730	LA PAVONI CFE: 24.9; 26.4; 27.5 2002 06 26	11
760 686	BEVIVA 2002 06 26	29,30,32	760 733	POKOJ 2002 06 26	36
760 687	OK OMNIKEY CFE: 26.4; 27.5; 29.1 2002 06 26	9,38,42	760 738	WEYERGANS 2002 06 26	3, 5, 10
760 688	FRISSON 2002 06 26	3,21,25	760 741	BETTER THAN NUDE 2002 06 26	3
760 691	ESL 9,35,36,37,38,39, 2002 06 26 42		760 748	READYMIX EXPRESS CFE: 18.5; 26.2; 26.4; 27.5; 29.1 9, 35, 37, 42 2002 06 26	
760 692	ELICE CFE: 26.15; 27.5; 29.1 2002 06 26	9,41,42	760 749	INDIUR 2002 06 26	5
760 693	ELICE 2002 06 26	9,41,42	760 751	NEXAZOLE 2002 06 26	5
760 694	COLORMAILER CFE: 24.15; 26.4; 26.15; 27.5 2002 06 26	16, 39, 40	760 752	DOMPERIL 2002 06 26	5
760 695	E.FUTURE.TODAY 2002 06 26	9,38,42	760 753	CURIDOL 2002 06 26	5
760 696	GALLIANO'S GIRL 2002 06 26	18,25	760 758	STRATOBEL 2002 06 26	19,20,21
760 699	EURONICS CFE: 1.1; 26.4; 27.5; 29.1 2002 06 26	7,9, 11,35,36,37	760 763	SILDEREC 2002 06 26	5
760 706	DJ OF THE FUTURE 2002 06 26	9,16,35,36,37	760 764	NAFILIN 2002 06 26	5
			760 765	REVMELID 2002 06 26	5
			760 766	SULAMIN 2002 06 26	5

760 767	SONIZOL 2002 06 26	5	760 818	ZLATO CFE: 25.1; 28.5; 29.1 2002 07 25	29,30
760 768	DIOVALSAR 2002 06 26	5	760 820	ROXANE MODELS CFE: 27.5; 29.1 2002 07 25	35,38,41.42
760 769	ANTITROMB 2002 06 26	5	760 825	CFE: 19.7; 26.4 2002 07 28	3,5, 16
760 770	ATROMBIN 2002 06 26	5	760 827	ACCUPUMP 2002 07 25	5,8
760 771	VALDION 2002 06 26	5	760 828	ADEXALLIANCE CFE: 27.5 2002 07 25	35, 36, 37, 38, 39, 41
760 772	TRIZIDIN 2002 06 26	5	760 831	FRWL 2002 07 25	18,25,28
760 773	PREDUZIN 2002 06 26	5	760 834	FACIL FASTENERS AND CONNECTIONS INTERNATIONAL CFE: 1.5; 27.5; 29.1 2002 07 25	6, 20
760 774	PREDIZIN 2002 06 26	5	760 835	JST 2002 07 26	7,8,9
760 775	OMSAL 2002 06 26	5	760 836	INDUO 2002 07 25	6, 19, 35, 36, 37, 39.42
760 776	PLATROMBIN 2002 06 26	5	760 845	NUMBER CFE: 26.1; 27.3; 27.5 2002 07 25	31
760 777	TACLIM 2002 06 26	5	760 848	IMCS CFE:25.1; 27.5; 29.1 2002 07 25	35,39,42
760 779	TECHNYLSTAR 2002 06 26	1, 17, 25, 28	760 849	ELEVARDA 2002 07 25	5
760 781	ARCOBALENO CFE: 1.15; 27.5; 29.1 2002 06 26	24,26	760 850	MODEQUA 2002 07 25	5
760 782	BOOMER TWIST SURPISE 2002 06 26	30	760 851	GEMINARA 2002 07 25	5
760 784	LUBRICEM 1, 6, 7, 8, 10, 12, 13, 37, 40, 42 2002 06 26		760 852	BOWERS & WILKINS 2002 07 25	9
760 787	GUCCIRUSH2 CFE: 27.5; 27.7 2002 06 26	3	760 853	ENERGY CRYSTALS 2002 07 25	3,21
760 788	LISONORM 2002 07 25	5	760 855	INTERA 2002 07 25	10
760 789	STALOTEC 2002 07 25	19	760 856	PLUMES 2002 07 25	14
760 790	IMCS 2002 07 25	35,39,42	760 899	CITOBORMA 2002 07 25	7
760 791	CFE: 26.1 2002 07 25	6,7,9	760 867	FOLDNAK 2002 07 25	7
760 792	CARBILEV 2002 07 25	5	760 868	RILLNAK 2002 07 25	7
760 795	MAAERSK MEDICAL MIRA 2002 07 25	10	760 869	MULTINAK 2002 07 25	7
760 800	OXTAILS CFE: 3.4; 27.5; 29.1 2002 07 25	30,32,33	760 873	MENOBALANCE CFE: 27.5 2002 07 25	5, 30
760 801	CMS-LINK CREDIT MANAGEMENT SERVISE LINK 2002 07 25	36, 42	760 876	ARIMEX CFE: 26.11; 27.5; 29.1 2002 07 25	29,30,35
760 802	V CFE: 26.1; 27.5 2002 07 25	28	760 880	PALPICA 2002 07 25	30
760 807	CITRUS NOIR 2002 07 25	30,32,33	760 881	A-CLEAN 2002 07 25	1,3
760 810	BOND STREET CFE: 24.1; 25.1; 27.5; 29.1 2002 07 25	34	760 882	SCANDIC 2002 07 26	6,7,8,12,21,22,25
760 814	AD NATURA 9,14,16,25,28,35, 2002 07 26 41,42		760 884	TRENTACINQUESIMO PARALLELO 2002 07 25	33

760 888	MEGAFOOD CFE: 25.1; 27.5 2002 07 25	5,29,30	761 014	INTERNATIONLA TRAVELCLINIC CFE: 1.5; 3.11; 24.13; 26.4; 27.5 2002 06 20	9, 16, 41, 42
760 889	INSTANT COCKTAIL MONIQUE RANOU 2002 07 25	29, 30	761 017	DOSETEC 2002 06 18	5, 10
760 890	PIZZA SAPRI 2002 07 25	30,38,42	761 020	KASTYTIS 2002 06 18	34
760 891	CFE: 2.3 2002 07 25	5	761 021	NIGHTGUARD 2002 06 20	3,5
760 897	CINEXIN 2002 07 25	28	761 024	DENTPACK CFE: 2.9; 24.13; 25.3; 27.5 200 06 20	5, 16, 21
760 903	R.FRANCO CFE: 21.1; 27.5; 29.1 2002 07 29	9,28,41	761 027	APPLIX 2002 06 25	10
760 905	CFE: 3.1 2002 07 25	3	761 031	UTOPUR 2002 06 25	1
760908	TT CFE: 26.1; 26.11; 27.5; 29.1 2002 06 05	9,35,36	761 033	MIP CFE: 26.4; 27.5 2002 06 24	5, 35
760 915	HILIGHT LOCAL DENSITY CONTROL CFE: 25.7; 27.5 2002 06 24	9	761 034	UCOSIL 2002 06 25	1
760 926	SOLUTIONS CFE: 4.5; 25.3; 27.5; 29.1 2002 06 05	2, 3, 5, 8, 21	761 036	SALUMEO 2002 06 25	29
760 928	FIREWALL 2002 06 13	18,25,28	761 039	SHAMPEELING 2002 06 25	3
760 929	CELLOBOND 2002 06 12	1,2,17,19	761 040	CASCINA SERENA 2002 06 25	29
760 930	SALCOMIX 2002 06 12	2,9,42	761 043	PORESTA 2002 06 25	1, 6, 17, 19, 20, 35
760 931	GEESINK 2002 06 12	6, 7, 12	761 045	CIMS 2002 06 25	35,36,38,39,41,42
760 947	NEOHALE 2002 06 12	5, 10	761 049	PROBITOR 2002 06 26	5
760 952	VISCAP CFE: 27.5 2002 06 12	25	761 050	NEW MARINE CFE: 18.4 2002 06 25	24
760 962	CURAPIRID 2002 06 12	5	761 051	BUILD-UP 2002 06 26	5,29,30,32
760 964	SYMBIUM 2002 06 12	12, 18	761 053	PAANA BY TRATEC 2002 06 26	7, 12, 37
760 965	MCREATE 2002 06 11	9,38	761 060	P 3-LUBODES 2002 06 28	1,3,4
760 969	W.CAT CFE: 27.5 2002 06 11	20,21	761 063	BLESSES 2002 06 28	14,18,25,42
760 971	CRYSTAL-RIGHT CFE: 17.2; 26.4; 27.5; 29.1 2002 06 11	1	761 065	ALTANA 2002 06 28	1,2,3,17,30
760 974	C CFE: 1.15; 27.5 2002 06 11	5	761 070	ERG CFE: 26.1; 26.4; 27.5; 29.1 2002 06 28	1, 3, 4, 5, 9, 20, 21, 25, 28, 29, 30,31, 32, 33, 37, 38, 40
760 976	MAISON & TRAVAUX CFE: 27.5 2002 06 11	16,41	761 071	PEAKS MINI CFE: 5.7; 8.1; 11.1; 27.5 2002 06 28	29,30
760 978	KOZIOL IDEAS FOR FRIENDS 2002 06 11	6,9,14,16,20,21	761 073	ENERGYPIONT CFE: 1.15; 26.4; 27.5 2002 06 28	1,3,4,5,9,20,25, 28, 29, 30, 31, 32, 37, 38, 40
760 981	DASSLER 2002 06 11	36,37,39,40,42	761 077	ROYALXPRESS 2002 06 28	16
760 997	AURA CETELEM CFE: 1.15; 25.1; 26.4; 27.1; 29.1 2002 06 11	9, 16, 36, 42	761 079	IPONE CFE: 26.1; 26.4; 27.5 2002 06 28	1,3,4
761 004	TELNIC 2002 06 11	9,42	761 081	STUDIO POLLINI 2002 06 28	16,35,38,42

761 087	DICO DIGITAL CHANGE OVER CFE: 24.15; 26.7; 27.5; 29.1 2002 06 28		761 136	ST-REMY NAPOLEON CFE: 2.1; 25.1; 26.4; 27.5 2002 07 17	33
761 089	DESTINO ESPANA 2002 06 28	39,42	761 137	ERCOLINA CFE: 25.3; 27.5 2002 07 17	7,8
761 091	ZERO GIALLO 2002 06 28	12	761 138	AYER CFE: 26.11; 27.5 2002 07 17	3.5.21
761 093	REGALBOX CFE: 25.7; 26.4 2002 06 28	17.30,38	761 142	ZURICH FS 2002 07 17	16.35.36.38.42
761 096	LOVE CONDOM CFE: 1.1; 2.9; 3.7; 19.13; 27.5 2002 07 15	10	761 143	CHENGLU CFE: 26.7; 27.5 2002 07 17	16
761 098	DEPAROX 2002 07 15	5	761 146	DPD CFE: 26.3; 26.15; 27.5; 29.1 2002 07 18	36.39
761 099	DAPROX 2002 07 15	5	761 148	CALMALINE 2002 07 18	1.3
761 101	CALIMOUSSE CFE: 27.5 2002 07 15	24	761 158	MONO STAR 2002 07 18	3
761 104	DAVID BROWN 2002 07 15	12, 37, 42	761 166	BIO-ABSORB 2002 07 18	1.3
761 106	DEPRECAN 2002 07 15	5	761 168	AUGEO CFE: 26.1; 27.5 2002 07 18	9.35.42
761 111	DIE KONIGIN UNTER DEN BIEREN 2002 07 15	32	761 169	ENDS EXPRESS 2002 07 18	3
761 112	LASSA CFE: 26.4; 27.5; 29.1 2002 07 15	12	761 171	DZB DLE ZENTRALREGULIERUNGSBANK CFE: 27.5 2002 07 18	36
761 116	EVS E-VOUCHER ESRVICES 2002 07 15	9, 35, 38, 39	761 172	FOOD STATE 2002 07 18	5.29.30
761 130	RAUTITAN 2002 07 17	6, 17, 19	761 176	TIME IS DIAMOND 2002 07 18	14,39
761 131	ARTU 2002 07 17	7, 8	761 178	MONARCH RUSH ENERGY 2002 07 18	32
761 132	HEALTH AND BEAUTY CFE: 4.5; 26.4; 27.5 2002 07 17	16,35,41	761 184	LIPTON GREEN JASMINE TEA CFE: 11.3; 25.1; 27.5; 28.3; 29.1 2002 07 18	30
761 134	TERRAMAPSERVER 2002 07 17	9, 16, 42			

F. SPROSTOWANIA OPISÓW PATENTOWYCH I OPISÓW OCHRONNYCH

268

OPISY PATENTOWE

Poniższe zestawienie zawiera kolejno: kod rodzaju patentu, numer patentu oraz przyczyną i treść sprostowania.

(B1) 168 389 Postanowiono opis ponownie wydrukować ze względu na stwierdzone błędy drukarskie.

(B1) 180 679 Postanowiono opis ponownie wydrukować ze względu na stwierdzone błędy drukarskie.

(B1) 181 306 Postanowiono opis ponownie wydrukować ze względu na stwierdzone błędy drukarskie.

(B1) 181 984 Sprostowano błędy drukarskie w treści opisu na str. 5 wiersz 16 od dołu z „nienasycony” na „nieorganiczny”, na str. 6

wiersz 29 od góry z „rzeczywista T_z” na „wartość rzeczywista T_z” oraz na str. 10 wiersz 24 od góry z „mieszania” na „mieszanina”.

(B1) 182 047 Postanowiono opis ponownie wydrukować ze względu na stwierdzone błędy drukarskie.

(B1) 182 093 Postanowiono opis ponownie wydrukować ze względu na stwierdzone błędy drukarskie.

(B1) 182 327 Sprostowano błędy drukarskie w treści opisu na str. 5 wiersz 4 od dołu z „z grup CH” na „z grup CH₂”, na str. 13 wiersz 13 od dołu z „aminokwasowe” na „aminokwasów”, na str. 15 wiersz 1 od góry z „w aminu” na „w aminy”, na str. 21 wiersz 23 od góry z „sodu (2,5 g, „na” sodu (2,5 g” na str. 22 wiersz 15 od dołu z „(1,58 g, 6,0 mmola)” na „(1,58 g, 6,0 mmola)” oraz na str. 24 wiersz 2 od dołu z „wykonywanymi” na „wykonaniami”.

(B1) 182 483 Sprostowano błędy drukarskie w treści opisu na str. 4 wiersz 13 od góry z „składający” na „składającego” i wiersz 27 od góry z „w ilości 0,9 do 10%” na „w ilości 0,9 do 1,0%”.

(B1) 182 723 „Postanowiono opis ponownie wydrukować ze względu na stwierdzone błędy drukarskie.

(B1) 182 842 Sprostowano błędy drukarskie na tytułowej stronie opisu wiersz 3 od góry i na str. 2 wiersz 5 od góry z „sulfonowanego” na „sulfonowanego”, na str. 5 wiersz 1 od dołu z „oznacza tom” na „oznacza atom”, na str. 9 wiersz 23 od góry z „KYOMA” na „KYOWA”, oraz na str. 13 wiersz 6 i 22 od góry z „CPS(BASF)” na „CP5(BASF)”.

(B1) 182 971 Sprostowano oczywistą pomyłkę na tytułowej stronie opisu w nazwisku twórcy wynalazku z „Maria Dynakiewicz” na „Maria Dankiewicz”.

(B1) 183 121 Postanowiono opis ponownie wydrukować ze względu na stwierdzone błędy drukarskie.

(B1) 183 703 Sprostowano oczywistą pomyłkę na tytułowej stronie opisu w nazwie uprawnionego z „Akademia Medyczna im. Powstańców Śląskich” na „Akademia Medyczna im. Piastów Śląskich”.

(B1) 183 704 Sprostowano oczywistą pomyłkę na tytułowej stronie opisu w nazwie uprawnionego z „Akademia Medyczna im. Powstańców Śląskich” na „Akademia Medyczna im. Piastów Śląskich”.

(B1) 183 705 Sprostowano oczywistą pomyłkę na tytułowej stronie opisu w nazwie uprawnionego z „Akademia Medyczna im. Powstańców Śląskich” na „Akademia Medyczna im. Piastów Śląskich”.

(B1) 183 703, 183 704, 183 705 W Wiadomościach Urzędu Patentowego nr.7/02 ns str. 485 w łamie prawnym, wiersz 4, 11, 18 od dołu oraz na str. 642 w łamie prawnym wiersz 14, 21, 28 od dołu sprostowano oczywistą pomyłkę w nazwie współuprawnionego z „Akademia Medyczna im. Powstańców Śląskich” na „Akademia Medyczna im. Piastów Śląskich”.

G. OGŁOSZENIA

269

OSWIADCZENIA O GOTOWOŚCI UDZIELENIA LICENCJI (LICENCJA OTWARTA)

PATENTY, PRAWA OCHRONNE

Poniższe zestawienia zawierają kolejno: kod rodzaj patentu (prawa ochronnego), numer patentu (prawa ochronnego), datę zgłoszenia, numer, rok wydania Wiadomości Urzędu Patentowego, w którym ogłoszono o udzieleniu patentu, (prawa ochronnego), wysokość opłaty licencyjnej (jeżeli uprawniony ją podał) i datę złożenia oświadczenia oraz tytuł wynalazku (wzoru użytkowego) oraz nazwisko i imię (nazwę) uprawnionego z adresem.

PATENTY

(B1) 184480 1996 04 23 11/02 (-) 2002 07 24
Sposób wytwarzania mas włóknistych o dobrych właściwościach chłonnych
Politechnika Łódzka
Łódź, ul. Żwirki 36

(B1) 184545 1997 11 20 11/02 (-) 2002 06 27
Sposób wykonania półsztywnej podbudowy nawierzchni drogowej
Politechnika Lubelska
Lublin, ul. Bernardyńska 13

(B1) 184583 1997 10 20 11/02 (-) 2002 06 27
Sposób i układ do iniekcji materiałami dyspersyjnymi istniejących konstrukcji budowlanych i betonowych
Politechnika Lubelska
Lublin, ul. Bernardyńska 13

(B1) 184610 1997 11 19 11/02 (-) 2002 08 01
Urządzenie do oznaczania odkształceń i modułu sztywności mieszanek mineralno-bitumicznych
Politechnika Lubelska
Lublin, ul. Bernardyńska 13

(B1) 184683 1997 12 16 11/02 (-) 2002 08 01
Sposób rozdrabniania uplastyczniającego tworzyw termoplastycznych
Politechnika Lubelska
Lublin, ul. Bernardyńska 13

PRAWA OCHRONNE

(Y1) 59412 1997 11 19 11/02 (10%) 2002 08 05
Pokrywa naczynia kraterowego do analizy chemicznej małych objętości roztworów próbek metodą absorpcji atomowej.
Politechnika Śląska
ul. Akademicka 2A, 44-100 Gliwice

KOMUNIKAT

Departament Wydawnictw Urzędu Patentowego RP
Wydział Rozpowszechniania Wydawnictw

informuje, że na początku grudnia 2002 roku ukaże się drukiem
publikacja zatytułowana:

**TEKST UJEDNOLICONY USTAWY
PRAWO WŁASNOŚCI PRZEMYSŁOWEJ
ORAZ
AKTY WYKONAWCZE
DO TEJ USTAWY
(Stan prawny na 30 września 2002 r.)**

Cena jednego egzemplarza - 35,00 zł.

Wszystkich zainteresowanych zapraszamy do Urzędu Patentowego,
do pok. 3 lub prosimy o składanie zamówień:

- w formie pisemnej na adres Urzędu
- faxem na numer 875-06-82
- via e-mail: wydawnictwa @uprp.pl

СОДЕРЖАНИЕ

<p style="text-align: center;">Часть I</p> <p style="text-align: center;">Распоряжения и извещения ведомств</p> <hr style="width: 10%; margin: auto;"/> <p style="text-align: center;">Часть II</p> <p style="text-align: center;">Объявления о предоставленных правах</p> <p>A. Изобретения</p> <p>248. Предоставленные патенты (с № 184 461 по № 184 690)..... 1100</p> <p>249. Решения об отказе в предоставлении патента (принятые после публикации заявки) 1121</p> <p>250. Решения о прекращении производства по предоставлению патента (принятые после публикации заявки)..... 1122</p> <p>251. Решения по аннулированию решения по предоставлению патента... 1122</p> <p>252. Записи и изменения в патентном реестре (не учтены в других самостоятельных объявлениях)..... 1122</p> <p>253. Решения по аннулированию патента..... 1123</p> <p>254. Решения о прекращении действия патента 1123</p> <p>Б. Полезные образцы</p> <p>255. Предоставленные охранные права (с № 59 387 по № 59 420)..... 1125</p> <p>256. Решения об отказе в предоставлении охранного права (принятые после публикации заявки)..... 1127</p> <p>257. Решения о прекращении производства по предоставлению охранного права (принятые после публикации заявки) 1127</p> <p>258. Решения о аннулировании решения о предоставлении охранного права..... 1127</p> <p>259. Записи и изменения в реестре охранных прав (не учтены в других самостоятельных объявлениях)..... 1127</p> <p>260. Решения о прекращении действия охранного права 1128</p>	стр.	<p>Ц. Эстетические образцы</p> <p>261. Записи и изменения в реестре эстетических образцов (не учтены в других самостоятельных объявлениях)..... 1128</p> <p>Ц'. Промышленные образцы</p> <p>262. Регистрация (с № 619 по № 796)..... 1129</p> <p>Д. Топография интегральных микросхем</p> <hr style="width: 10%; margin: auto;"/> <p>Э. Товарные знаки</p> <p>263. Национальная регистрация (товарные знаки) (с № 137 530 по № 138 530)..... 1152</p> <p>264. Записи и изменения в реестре товарных знаков (не учтены в других самостоятельных объявлениях)..... 1184</p> <p>265. Решения по аннулированию права из регистрации..... 1314</p> <p>266. Решения о прекращении действия права из регистрации 1314</p> <p>267. Международная регистрация признана в Польше..... 1317</p> <p>Ф. Провержения описаний изобретений и охранных описаний</p> <p>268. Патентные описания..... 1329</p> <p>Г. Объявления</p> <p>269. Объявления о готовности предоставления лицензии (открытая лицензия) 1330</p> <p style="text-align: center;">- патенты, охранные права</p>
---	------	---

Часть III Сообщения

- A. Судебная практика. Правовые заключения и объяснения**
-
- Б. Зарубежные положения. Статистика. Сообщения**

TABLE OF CONTENTS

<p style="text-align: center;">Part I</p> <p style="text-align: center;">Ordinances and official communications</p> <hr style="width: 10%; margin: auto;"/> <p style="text-align: center;">Part II</p> <p style="text-align: center;">Notices of rights granted</p> <p>A. Inventions</p> <p>248. Patents granted (from № 184 461 to № 184 690).....1100</p> <p>249. Decisions on the refusal to grant patents (taken after the publication of the particulars of the applications).....1121</p> <p>250. Decisions on discontinuance of the proceedings (taken after the publication of the particulars of the applications).....1122</p> <p>251. Decisions declaring the decisions on the grant of patents lapsed.....1122</p> <p>252. Entries and changes in the Patent Register (not inserted in other separate publications).....1122</p> <p>253. Decisions on the invalidation of patents.....1123</p> <p>254. Decisions on lapse of patents.....1123</p> <p>B. Utility models</p> <p>255. Granted rights of protection (from № 59 387 to № 59 420).....1125</p> <p>256. Decisions on the refusal to grant rights of protection (taken after the publication of the particulars of the application).....1127</p> <p>257. Decisions on discontinuance of the proceedings (taken after the publication of the particulars of the applications).....1127</p> <p>258. Decisions declaring the decisions on the grant of rights of protection lapsed.....1127</p> <p>259. Entries and changes in the Utility Model Register (not inserted in other separate publications).....1127</p> <p>260. Decisions on lapse of rights of protection.....1128</p>	Page	<p>C. Ornamental designs</p> <p>261. Entries and changes in the Ornamental Design Register (not inserted in other separate publications).....1128</p> <p>C'. Industrial designs</p> <p>262. Registrations (from № 619 to № 796) 1129</p> <p>D. Topographies of integrated circuits</p> <hr style="width: 10%; margin: auto;"/> <p>E. Trademarks</p> <p>263. National registrations (trademarks) (from № 137 530 to № 138 530).....1152</p> <p>264. Entries and changes in the Trademark Register (not inserted in other separate publications).....1284</p> <p>265. Decisions on the invalidation of rights in registration.....1314</p> <p>266. Decisions on lapse of rights in registration.....1314</p> <p>267. International registrations recognised in Poland.....1317</p> <p>F. Rectifications of patent specifications and other specifications</p> <p>268. Patent specifications.....1329</p> <p>G. Announcements</p> <p>269. Declarations of willingness to grant licences (open licences) 1330</p> <p style="text-align: center;">-patents, rights of protection</p>
---	------	--

Part III

Information

- A. Jurisdiction. Legal opinions and explanations**
-
- B. Foreign regulations. Statistics. Miscellaneous**