

**INDEKS 38135**  
**ISSN- 0043 -5201**  
**Cena 15,00 zł**



**W I A D O M O Ś C I**  
**U R Z Ę D U**  
**P A T E N T O W E G O**

**Nr 3**  
**MARZEC 2003**

**Wydawnictwo**  
**Urzędu Patentowego Rzeczypospolitej Polskiej**  
**Warszawa**

## Część I

## Zarządzenia i komunikaty urzędowe

## Część II

## Ogłoszenia o udzielonych prawach

<b>A. Wynalazki</b>	
48. Udzielone patenty (od nr 185 148 do nr 185 200).....	380
49. Decyzje o odmowie udzielenia patentu (wydane po ogłoszeniu o zgłoszeniu).....	385
50. Decyzje o umorzeniu postępowania (wydane po ogłoszeniu o zgłoszeniu).....	385
51. Decyzje stwierdzające wygaśnięcie decyzji o udzieleniu patentu.....	385
52. Wpisy i zmiany w rejestrze patentowym (nie uwzględnione w innych samodzielnych ogłoszeniach).....	385
53. Decyzje o wygaśnięciu patentu.....	386
<b>B. Wzory użytkowe</b>	
54. Udzielone prawa ochronne (od nr 59 593 do nr 59 660).....	388
55. Decyzje o odmowie udzielenia prawa ochronnego (wydane po ogłoszeniu o zgłoszeniu).....	392
56. Decyzje o umorzeniu postępowania (wydane po ogłoszeniu o zgłoszeniu).....	392
57. Decyzje stwierdzające wygaśnięcie decyzji o udzieleniu prawa ochronnego.....	393
58. Wpisy i zmiany w rejestrze praw ochronnych (nie uwzględnione w innych samodzielnych ogłoszeniach).....	393
59. Decyzje o wygaśnięciu prawa ochronnego.....	393
<b>C. Wzory zdobnicze</b>	
60. Wpisy i zmiany w rejestrze wzorów zdobniczych (nie uwzględnione w innych samodzielnych ogłoszeniach).....	394
61. Decyzje o przedłużeniu prawa z rejestracji.....	394
<b>C'. Wzory przemysłowe</b>	
62. Rejestracja (od nr 1569 do nr 1875).....	395
63. Wpisy i zmiany w rejestrze wzorów przemysłowych (nie uwzględnione w innych samodzielnych ogłoszeniach).....	433
<b>D. Topografie układów scalonych</b>	
<b>E. Znaki towarowe</b>	
64. Rejestracja krajowa (znaki towarowe) (od nr 140 001 do nr 140 600).....	434
65. Wpisy i zmiany w rejestrze znaków towarowych (nie uwzględnione w innych samodzielnych ogłoszeniach).....	506
66. Decyzje o unieważnieniu prawa z rejestracji.....	523
67. Decyzje o wygaśnięciu prawa z rejestracji.....	523
68. Wygaśnięcie prawa ochronnego (prawo nieprzedłużone).....	523
69. Rejestracja międzynarodowa uznana w Polsce.....	524
<b>F. Sprostowania opisów patentowych i opisów ochronnych</b>	
70. Opisy patentowe.....	535
<b>G. Ogłoszenia</b>	
71. Oświadczenia o gotowości udzielenia licencji (licencja otwarta) - patenty, prawa ochronne.....	535
72. Sprostowania ogłoszeń opublikowanych w WUP.....	535

## Część III

## Informacje

## A. Orzecznictwo. Opinie prawne i wyjaśnienia

## B. Ustawodawstwo zagraniczne. Statystyka. Informacje

## WYDAWNICTWO URZĘDU PATENTOWEGO RZECZYPOSPOLITEJ POLSKIEJ

Redakcja i administracja: Urząd Patentowy RP, Al. Niepodległości 188, skr. poczt. 203,00-950 Warszawa  
tel. 825-80-01 wew. 280, telefax 825-06-82

Informacja o cenach i warunkach prenumeraty na 2003 r. - dla czasopisma: WIADOMOŚCI URZĘDU PATENTOWEGO

## Warunki prenumeraty:

1. Cena prenumeraty na 2003 r, wynosi 180,00 zł.

2. Wpłaty i zamówienia na prenumeratę przyjmuje Urząd Patentowy RP, 00-950 Warszawa, Al. Niepodległości 188/192 w pok. 3 w godz. 8<sup>30</sup> - 15<sup>30</sup> lub na konto NBP O/O Warszawa Nr 931010100025832231000000.

Egzemplarze archiwalne można nabyć w Urzędzie Patentowym RP, Al. Niepodległości 188, skr. poczt. 203, 00-950 Warszawa w Wydziale Rozpowszechniania Wydawnictw UP - telefon 825-80-01 wew. 224.

**Cena 15,00 zł.**

**Indeks 38135**

Urząd Patentowy RP. Zam. 178/2003. Nakład 490 egz. Obj. ark. druk. 19,75.



# W I A D O M O Ś C I URZĘDU PATENTOWEGO

Warszawa, 2003 03 31

Nr 3

Poz. 48 - 72

## CZĘŚĆ II

### OGŁOSZENIA O UDZIELONYCH PRAWACH

*Cyfrowe kody identyfikujące (według normy WIPO ST. 9), które poprzedzają informacje o udzielonych patentach oraz prawach ochronnych oznaczają:*

- (11) - numer patentu lub prawa ochronnego
- (21) - numer zgłoszenia wynalazku lub wzoru użytkowego
- (22) - data zgłoszenia wynalazku lub wzoru użytkowego
- (23) - data pierwszeństwa z wystawienia wynalazku lub wzoru użytkowego na wystawie i nazwa wystawy
- (30) - dane dotyczące pierwszeństwa konwencyjnego (numer zgłoszenia priorytetowego, data wniesienia zgłoszenia priorytetowego, kod kraju)
- (41) - data ogłoszenia o zgłoszeniu wynalazku lub wzoru użytkowego
- (51) - symbol Międzynarodowej Klasyfikacji Patentowej; cyfra przed kodem (51) oznacza kolejną edycję MKP
- (54) - tytuł wynalazku lub wzoru użytkowego
- (61) - numer patentu głównego lub prawa ochronnego głównego
- (62) - numer zgłoszenia macierzystego (pod którym dane zgłoszenie było ogłoszone)
- (72) - nazwisko i imię twórcy wynalazku lub wzoru użytkowego
- (73) - nazwisko i imię lub nazwa uprawnionego z patentu lub prawa ochronnego oraz miejsce zamieszkania lub siedziba i w nawiasie kod kraju
- (76) - nazwisko i imię twórcy i jednocześnie uprawnionego z patentu lub prawa ochronnego oraz miejsce zamieszkania lub siedziba i w nawiasie kod kraju
- (86) - data i numer zgłoszenia międzynarodowego
- (87) - data i numer publikacji zgłoszenia międzynarodowego

*Przed cyfrowym kodem identyfikującym (11) lub przed numerem patentu lub prawa ochronnego umieszczone są literowo-cyfrowe kody identyfikujące (kod rodzaju dokumentu), zgodnie z przyjętymi symbolami (wg normy WIPO ST. 16):*

Patent	-(B1)
Patent tymczasowy	-(B2)
Patent dodatkowy do patentu	-(B3)
Patent tymczasowy dodatkowy do patentu tymczasowego	-(B4)
Patent na wynalazek, na który uprzednio udzielono patentu tymczasowego	-(C1)
Patent dodatkowy na wynalazek, na który uprzednio udzielono patentu tymczasowego	-(C3)
Prawo ochronne	-(Y1)
Prawo ochronne dodatkowe	-(Y3)

Użyty w części E. ZNAKI TOWAROWE skrót CFE dotyczy klas elementów obrazowych znaku.

CFE - skrót od International Classification of Figurative Elements of Marks (Międzynarodowa klasyfikacja elementów obrazowych znaków, tzw. klasyfikacja wiedeńska).

## A. WYNAŁAZKI

48

## UDZIELONE PATENTY

(odnr 185148 do nr 185200)

- B1 (11)185190** (41)19980914 7(51)A01F15/07  
B30B 9/30  
(21)324325 (22)1998 0116  
(30)19710076.7 1997 03 12 DE  
(72) Roth Arsene  
(73) Usines Claas France, Metz Woippy (FR)  
(54) Obrotowa prasa do belowania
- B1 (11)185181** (41)19990830 7(51) A01K 87/00  
(21)324931 (22)1998 02 18  
(72) Książek Wiesław  
(73) Książek Wiesław, Gdynia (PL)  
(54) Wędka z czujnikiem sygnalizującym branie ryby
- B1 (11)185168** (41)19971208 7(51) A01N 25/04  
A01N 59/00  
A01N 27/00  
A01N 25/30  
(21)321591 (22)1996 0111  
(30)08/372288 1995 0113 US  
08/380101 1995 01 30 US  
(86) 1996 01 11 PCT/US96/00199  
(87) 1996 07 18 W096/21353, PCT Gazette nr 32/96  
(72) Dezur Terry M., Pollard Richard W.  
(73) ENVIRONMENTALLY SAFE SYSTEMS, INC., Solvang (US)  
(54) Środek o działaniu grzybo- i/lub owadobójczym, środek o działaniu grzybo- i/lub owadobójczym i przyspieszającym wzrost roślin, sposób zwalczania owadów oraz sposób zwalczania owadów i przyspieszania wzrostu roślin
- B1 (11)185185** (41)1998 05 25 7(51) A01N 41/10  
A01N 41/04  
(21)324461 (22)1996 07 11  
(30)08/504267 1995 07 19 US  
(86) 1996 07 11 PCT/GB96/01673  
(87) 1997 02 06 W097/03562, PCT Gazette nr 07/97  
(72) Shribbs John M.  
(73) ZENECA LIMITED, Londyn (GB)  
(54) Synergistyczna kompozycja chwastobójcza i sposób zwalczania niepożądanego rośliności
- B1 (11)185186** (41)19981109 7(51) A23F 5/44  
(21)319773 (22)1997 04 30  
(72) Turski Jerzy Włodzimierz, Turska Anna  
(73) Turski Jerzy Włodzimierz, Szpital Górny (PL); Turska Anna, Szpital Górny (PL)  
(54) Sposób wytwarzania namiastki kawy oraz namiastka kawy
- B1 (11)185194** (41)19981221 7(51) A61B 5/15  
(21)327663 (22)1997 1118  
(30)19647673.9 1996 1119 DE  
(86) 1997 11 18 PCT/DE97/02712  
(87) 1998 05 28 W098/22218, PCT Gazette nr 21/98  
(72) Sarstedt Walter  
(73) SARSTEDT AG & CO., Nümbrecht (DE)  
(54) Naczynie do pobierania próbek krwi
- B1 (11)185197** (41)19990816 7(51) A61F 2/06  
(21)331932 (22)1997 09 05  
(30)0961/96 1996 09 06 DK  
(86) 1997 09 05 PCT/DK97/00370  
(87) 1998 03 12 WO98/09583, PCT Gazette nr 10/98  
(72) Kavteladze Zaza A., Korshok Aleksandr P.  
(73) WILLIAM COOK EUROPE A/S, Bjaeverskov (DK)  
(54) Zespół stentu i wewnątrznaczyniowe urządzenie wszczepowe, zawierające zespół stentu
- B1 (11)185164** (41)19980803 7(51)A61K31/382  
A61K9/19  
A61P 35/00  
(21)325603 (22)1996 09 12  
(30)08/529934 1995 09 18 US  
(86) 1996 09 12 PCT/IB96/00984  
(87) 1997 03 27 W097/10809, PCT Gazette nr 14/97  
(72) Brown Stephen, Sandhu Gurdial S.  
(73) SANOFI-SYNTHELABO Inc., Nowy Jork (US)  
(54) Liofilizowany tioksantenowy preparat przeciwnowotworowy
- B1 (11)185150** (41)19980427 7(51)A61K45/06  
A61K 31/585  
A61P9/00  
(21)324001 (22)1996 06 05  
(30)08/486,456 1995 06 07 US  
(86) 1996 06 05 PCT/US96/09335  
(87) 1996 12 19 WO96/40257, PCT Gazette nr 55/96  
(72) Alexander John C, Schuh Joseph R., Gorczynski Richard J.  
(73) G.D. SEARLE & CO., Chicago (US)  
(54) Kompozycja farmaceutyczna do leczenia zaburzeń sercowo-naczyniowych
- B1 (11)185174** (41)19980525 7(51)A61L 15/36  
A61F 13/15  
(21)324454 (22)1996 07 02  
(30)9502588-8 1995 07 13 SE  
(86) 1996 07 02 PCT/SE96/00891  
(87) 1997 01 30 WO97/02846, PCT Gazette nr 06/97  
(72) Runeman Bo, Andersson Rolf, Forsgren-Brusk Ulla, Holm Stig, Grahn Hakansson Eva  
(73) SCA MÖLNLYCKE AB, Göthenburg (SE)  
(54) Artykuł pochłaniający, zwłasczta pielnuszka, zawierający dodatek substancji biologicznej
- B1 (11)185176** (41)19990705 7(51) A61L 27/00  
A61C 13/00  
C23C 22/08  
A61C 8/00  
(21)324134 (22)1997 12 31  
(72) Krasicka-Cydzik Elżbieta  
(73) Uniwersytet Zielonogórski, Zielona Góra (PL); LfC Spółka z o.o., Zielona Góra (PL)  
(54) Sposób wytwarzania powłoki anodowej na wyrobach z tytanu i jego stopów

B1	(11)185170	(41)1996 12 23	7(51) B05B 11/00 B65D 83/14	B1	(11)185151	(41)19990927	7(51) B29D 7/01 B29C 43/24
(21)31.4743	(22)1996 06 12			(21)325429	(22)1998 03 17		
(30)08/489718	1995 06 13		US	(72) Sikora Janusz			
(72) Dobbs Douglas B., Spathias Adonis				(73) Politechnika Lubelską Lublin (PL)			
(73) Calmar Inc., City of Industry (US)				(54) Sposób odbierania folii z tworzyw termoplastycznych			
(54) Ręczny rozpylacz cieczy							
B1	(11)185193	(41)1999 07 05	7(51) B22D 27/04 B22D 11/10	B1	(11)185180	(41)19981221	7(51) B61F 5/38
(21)324133	(22)1997 12 31			(21)327544	(22)1997 1111		
(72) Szychowski Andrzej, Kowal Zbigniew				(30) 19654862.4	1996 12 04		DE
(73) Politechnika Świętokrzyska, Kielce (PL)				(86) 1997 11 11	PCT/EP97/06249		
(54) Sposób i urządzenie do krystalizacji i oczyszczania stali w procesie jej ciągłego lub półciągłego odlewania				(87) 1998 06 11	W098/24676, PCT Gazette nr 23/98		
				(72) Straßer Andreas, Hachmann Ulrich			
				(73) DaimlerChrysler Rail Systems GmbH, Berlin (DE)			
				(54) Sposób oddziaływania na kąt odchylenia między osiami wzdluznymi sasiednich skrzyń wagonowych pojazdu szynowego i pojazd szynowy do oddziaływania na kąt odchylenia między osiami wzdluznymi sasiednich skrzyń wagonowych			
B1	(11)185191	(41)19990315	7(51) B26B 21/22 B26B 21/52	B1	(11)185149	(41)1998 1109	7(51)B65D 1/40
(21)329312	(22)1997 04 08			(21)327012	(22)1996 12 04		
(30)08/630437	1996 04 10		US	(30)29519105.8	1995 12 04		DE
(86) 1997 04 08	PCT/US97/05697			(86) 1996 12 04	PCT/EP96/05414		
(87) 1997 10 16	W097/37819, PCT Gazette nr 44/97			(87) 1997 06 12	WO97/20741, PCT Gazette nr 25/97		
(72) Apprille Domenie V. Jr., Chaulk Donald R. E., Fucci Joseph G., Metcalf Stephen C, Trotta Robert A., Worrick Charles B. III				(72) Peter Wolfgang, Becker Horst, Härtung Hans			
(73) THE GILLETTE COMPANY, Boston (US)				(73) IMPRESS METAL PACKAGING GMBH & CO. OHG, Braunschweig (DE)			
(54) Maszynka do golenia wymienna wkładka goląca rękojeść i trzon rękojeści maszyny do golenia oraz sposób montażu maszyny do golenia				(54) Puszka do konserw			
B1	(11)185179	(41)19980622	7(51) B28B 11/08	B1	(11)185153	(41)19990329	7(51) B65D 5/72
(21)323899	(22)1997 12 19			(21)329566	(22)1997 04 10		
(30) 19653086.5	1996 12 19		DE	(30)19619275.7	1996 05 13		DE
19700003.7	1997 0101		DE	(86) 1997 04 10	PCT/EP97/01774		
(72) Derhake Thomas, Konert Karl-Heinz, Ungruhe Reinhold				(87) 1997 11 20	WO97/43184, PCT Gazette nr 50/97		
(73) KELLER GMBH, Ibbenbüren-Laggenbeck (DE)				(72) Buzzi Mario, Durot Ernst			
(54) Maszyna do bocznego wyrównywania wyrobów cegielnianych i ogniotrwałych, zwłaszcza do kalibrowania kształtek budowlanych				(73) SFS HANDELS HOLDING AG, Heerbrugg (CH)			
				(54) Pudełko do przechowywania luźnych przedmiotów			
B1	(11)185183	(41)1998 06 22	7(51) B28B 11/08	B1	(11)185159	(41)19990118	7(51) C02F11/14 C05F 7/00
(21)323898	(22)1997 12 19			(21)328328	(22)1997 02 12		
(30) 19653086.5	1996 12 19		DE	(30)960566	1996 02 13		NO
(72) Derhake Thomas, Konert Karl-Heinz				(86) 1997 02 12	PCT/NO97/00041		
(73) KELLER GMBH, Ibbenbüren-Laggenbeck (DE)				(87) 1997 08 21	WO97/30008, PCT Gazette nr 36/97		
(54) Maszyna do bocznego wyrównywania wyrobów cegielnianych i ogniotrwałych, zwłaszcza do kalibrowania kształtek budowlanych				(72) Blomkvist Ove			
				(73) BioPartner AS, Tonsberg (NO)			
				(54) Sposób i urządzenie do obróbki materiału zawierającego ciecz, opartego na bazie organicznych odpadów produkcyjnych			
B1	(11)185199	(41)19990621	7(51) B28B 15/00	B1	(11)185188	(41)1998 07 06	7(51) C03B 9/41 G05B 19/04
(21)330955	(22)1997 04 25			(21)323979	(22)1997 12 22		
(30)19627019.7	1996 07 04		DE	(30)08/773456	1996 12 24		US
(86) 1997 04 25	PCT/EP97/02153			(72) Peltier James M., Leidy D.Wayne			
(87) 1998 01 15	WO98/01273, PCT Gazette nr 02/98			(73) Owens-Brockway Glass Container Inc., Toledo (US)			
(72) Hums Dieter, Baillleul Guido, Bayer Peter				(54) Sposób i urządzenie do sterowania ładowarką odprężarki rzędowego automatu sekcijnego do wytwarzania wyrobów szklanych			
(73) YTONG AKTIENGESELLSCHAFT, Monachium (DE)							
(54) Instalacja do wytwarzania lekkich materiałów budowlanych, w szczególności gazobetonu lub betonu komórkowego							
B1	(11)185173	(41)19980511	7(51) B29C 59/16 HO1M 2/04	B1	(11)185189	(41)1996 10 14	7(51) C07C 309/46 A61K 31/185 A61P 39/06
(21)322884	(22)1997 10 29			(21)315154	(22)1994 12 22		
(30)96117459.6	1996 10 31		EP	(30)08/173579	1993 12 23		US
(72) Pospiech Gerhard, Saßmannshausen Günter				(86) 1994 12 22	PCT/US94/14545		
(73) Accumulatorenwerke Hoppecke Carl Zoellner & Sohn GmbH & Co. KG., Brilon (DE)				(87) 1995 07 06	WO95/17876, PCT Gazette nr 29/95		
(54) Akumulator z obudową z tworzywa sztucznego				(72) Carney John M.			

- (73) Oklahoma Medical Research Foundation, Oklahoma City (US);  
University of Kentucky Research Foundation, Lexington (US)  
(54) 2,4-disulfonylo-fenilo-butylonitron, jego sole oraz zawierające je środki farmaceutyczne
- B1 (11)185196** (41)19970915 7(51)C07J 73/00  
A61K 31/58  
A61P5/28
- (21)320114 (22)1996 08 09  
(30)9518858.7 1995 09 14 GB  
(86) 1996 08 09 PCT/EP96/03 518  
(87) 1997 03 20 WO97/10257, PCT Gazette nr 13/97  
(72) Panzeri Achille, Nesi Marcella, Di Salle Enrico  
(73) PHARMACIA & UPJOHN S.P.A., Mediolan (IT)  
(54) Fenylpodstawione fluoropochodne 4-azasteroidów, sposób ich wytwarzania, kompozycja farmaceutyczna oraz ich zastosowanie
- B1 (11)185163** (41)19980928 7(51) C08F 212/06  
C08F 8/08  
C08F 240/00
- (21)319046 (22)1997 03 19  
(72) Gałka Sławomir, Tęcza Witold, Górniak Lesław, Polaczek Jerzy, Lendzion Andrzej, Kozakiewicz Janusz  
(73) Instytut Chemii Przemysłowej im. Prof. Ignacego Mościckiego, Warszawa (PL)  
(54) Sposób otrzymywania nowych reaktywnych żywic węglowodorowych
- B1 (11)185156** (41)19990104 7(51)C08F240/00  
C10G7/00
- (21)320778 (22)1997 06 24  
(72) Tęcza Teresa, Polaczek Jerzy, Gałka Sławomir, Górniak Lesław, Frączek Kazimierz, Ptak Ryszard, Chojecki Józef, Nawoliński Jerzy, Szablewski Stanisław  
(73) OBR PR PETR01L Spółka z o.o., Płock (PL)  
(54) Sposób wytwarzania ciemnych żywic węglowodorowych z pozostałości olejowych z pirolizy olefinowej benzyn
- B1 (11)185192** (41)19971208 7(51) C08G 14/06  
C08G 12/38  
C08L 61/34  
C08J 3/03
- (21)321543 (22)1996 01 17  
(30)19502581.4 1995 0127 DE  
(86) 1996 01 17 PCT/EP96/00168  
(87) 1996 08 01 WO96/23014, PCT Gazette nr 35/96  
(72) Meier Anton, Schatz Hermann, Lehnert Heinz, Niessner Manfred  
(73) BASF AKTIENGESELLSCHAFT, Ludwigshafen (DE)  
(54) Sposób wytwarzania wodnych żywic aminowych
- B1 (11)185198** (41)19980622 7(51) C08G 63/183  
C08G 63/547  
C08J 11/04  
C08L 67/03
- (21)317442 (22)1996 12 11  
(72) Ostysz Ryszard, Penczek Piotr, Szczepankowska Barbara, Skupnik Czesław, Tarnawski Wiesław, Górski Robert  
(73) Instytut Chemii Przemysłowej im. Prof. Ignacego Mościckiego, Warszawa (PL); Zakłady Tworzyw Sztucznych ERG w Pustkowie S.A., Pustków (PL)  
(54) Sposób wytwarzania nienasyconych tereftalowych żywic poiestrowych
- 31 (11)185154** (41)1998 06 22 7(51) C08G 63/688  
21)317507 (22)1996 12 16  
(72) Brzozowski Zbigniew, Zadrozna Irmina, Parzuchowski Paweł  
(73) Politechnika Warszawska, Warszawa (PL)  
(54) Nowe poliarylany z nieliniooptycznymi bocznymi grupami
- B1 (11)185148** (41)1998 06 22 7(51) C08L 63/00  
C08J 9/32  
G10K 11/02
- (21)317449 (22)1996 12 10  
(72) Gudra Tadeusz, Pluta Mieczysław  
(73) Politechnika Wrocławska, Wrocław (PL)  
(54) Materiał o małej impedancji akustycznej
- B1 (11)185166** (41)1998 12 07 7(51) C08L 95/00  
(21)320305 (22)1997 05 30  
(72) Zdzienicki Andrzej, Karczmitowicz Sławomir, Dura Józef, Kaliciak Paweł, Bolek Alina  
(73) Rafineria TRZEBINIA S.A., Trzebinia (PL)  
(54) Sposób produkcji masy asfaltowej, zwłaszcza do pokryć dachowych
- B1 (11)185162** (41)19990621 7(51) C10G 65/08  
(21)331039 (22)1997 06 26  
(30)60/021834 1996 07 16 US  
(86) 1997 06 26 PCT/US97/10792  
(87) 1998 01 22 WO98/02502, PCT Gazette nr 03/98  
(72) Xiao Jirong, Winslow Phil, Ziemer James N.  
(73) CHEVRON U.S.A. INC., San Francisco (US)  
(54) Sposób wytwarzania podstawy oleju smarowego
- B1 (11)185160** (41)19971208 7(51) C10L 1/18  
(21)320518 (22)1997 06 10  
(72) Bożek Stefan, Kornblit Ludwik, Kaczmarczyk Aleksander, Danek Bogusława, Marchut Antoni, Pałuchowska Martynika, Kossowicz Ludwik, Stanik Winicjusz, Małyska Jerzy, Olczyk Stefan, Jędrzejczyk Tadeusz, Kwiatkowski Piotr, Ślusarczyk Maria, Bojor Ryszard  
(73) Instytut Technologii Nafty im. Prof. Stanisława Piłata, Kraków (PL)  
(54) Benzyna silnikowa ze związkami tlenowymi
- B1 (11)185155** (41)19970428 7(51) C12N 15/54  
C12N 15/82  
A01H 5/00
- (21)317836 (22)1995 06 06  
(30)9412018.5 1994 06 16 GB  
(86) 1995 06 06 PCT/GB95/01307  
(87) 1995 12 21 WO95/34660, PCT Gazette nr 54/95  
(72) Burrell Michael M., Coates Stephen A., Weir Alfhus F.  
(73) ADVANCED TECHNOLOGIES (CAMBRIDGE) LIMITED, Staines (GB)  
(54) Sposób zwiększania aktywności enzymatycznej pirofosforylazy adenylozynydofosfoglukozowej w roślinie oraz komórka roślinna
- B1 (11)185172** (41)19980525 7(51)C12Q 1/44  
C12N9/16  
A23C 9/137  
A23C 9/154  
A23L 1/0524
- (21)324503 (22)1996 07 12  
(30)9514438.2 1995 07 14 GB  
(86) 1996 07 12 PCT/EP96/03051  
(87) 1997 02 06 WO97/03574, PCT Gazette nr 07/97  
(72) Christensen Tove M. I. E., Kreiberg Jette D., Thorsoe Hanne, Buchholt Hans C, Rasmussen Preben, Nielsen John  
(73) DANISCO A/S, Kopenhaga (DK)  
(54) Sposób stabilizowania białka w środowisku kwasowym, obejmujący wprowadzanie czynnika stabilizującego
- B1 (11)185182** (41)1999 03 01 7(51) C12Q 1/68  
C12N 5/00
- (21)329038 (22)1997 03 25  
(30)961221 1996 03 26 NO

- (86) 1997 03 25 PCT/NO97/00083  
 (87) 1997 10 02 WO97/36004, PCT Gazette nr 42/97  
 (72) Fodstad Oystein, Hovig Johannes E., Engebraten Olav, Ree Anne H.  
 (73) Fodstad Oystein, Oslo (NO)  
 (54) Sposób identyfikacji genów o miejscowo-swoistej albo miejscowo-wybiórczej ekspresji w swoistych nowotworowych komórkach docelowych oraz zastosowanie sposobu identyfikacji genów
- B1 **(11)185167** (41)19990118 7(51) C22B 3/06  
 C22B 19/00  
 COIG 9/00  
 (21)321218 (22)1997 07 17  
 (72) Krupkova Danuta, Włoch Janusz, Fatyga Mirosław, Ochab Bogusław, Indyka Mirosław, Stencel Leszek, Kulanty Andrzej, Nowak Jerzy  
 (73) Politechnika Śląska, Gliwice (PL); Zakłady Górniczo-Hutnicze BOLESŁAW, Bukowno (PL)  
 (54) Sposób przerobu piasków cynkowych przy hydrometalurgicznym otrzymaniu cynku
- B1 **(11)185165** (41)1999 07 05 7(51) C25B 1/12  
 CO1B 3/00  
 (21)324132 (22)1997 12 31  
 (72) Nachyła Stefan  
 (73) Politechnika Świętokrzyska, Kielce (PL)  
 (54) Hydrolizer ciśnieniowy
- B1 **(11)185187** (41)19990607 7(51) E03F 5/14  
 (21)323575 (22)1997 12 05  
 (72) Mikucki Jacek, Deditius Jan, Kasprzak Edward, Wilk Edward  
 (73) HYDROBUDOWA ŚLĄSK S.A., Katowice (PL)  
 (54) Koryto odpływowe o liniowym poborze cieczy przelewami rozmieszczonymi wzdłuż jego bocznych ścian
- B1 **(11)185184** (41)19980511 7(51) E04B 1/78  
 (21)324173 (22)1996 06 19  
 (30)0703/95 1995 06 20 DK  
 (86) 1996 06 19 PCT/DK96/00268  
 (87) 1997 01 09 WO97/01006, PCT Gazette nr 03/97  
 (72) Cridland Ian  
 (73) ROCKWOOL INTERNATIONAL A/S, Hedehusene (DK)  
 (54) Sposób wytwarzania pierścieniowego, izolującego pokrycia z włókien mineralnych
- B1 **(11)185169** (41)19980817 7(51) E04D 13/02  
 E04D 13/14  
 (21)326032 (22)1996 09 18  
 (30)1107/95 1995 10 04 DK  
 (86) 1996 09 18 PCT/DK96/00395  
 (87) 1997 04 10 WO97/13044, PCT Gazette nr 16/97  
 (72) Edvardsen Allan  
 (73) VKR HOLDING A/S, Soborg (DK)  
 (54) Element blaszany do obróbki blacharskiej ościeżnic okien dachowych lub podobnych konstrukcji budowlanych przenikających przez dach oraz rama do obróbki blacharskiej zawierająca taki element
- B1 **(11)185177** (41)19950220 7(51) E04D 13/147  
 E06B 1/70  
 (21)306831 (22)1993 02 22  
 (30)0827/92 1992 06 23 DK  
 (86) 1993 02 22 PCT/DK93/00061  
 (87) 1994 01 06 WO94/00655, PCT Gazette nr 02/94  
 (72) Lindgren Claes  
 (73) VKR HOLDING A/S, Soborg (DK)  
 (54) Obramowanie okna, zwłaszcza okna dachowego
- B1 **(11)185161** (41)19990719 7(51) F16K15/03  
 (21)331529 (22)1997 07 29  
 (30)9616013.0 1996 07 30 GB  
 (86) 1997 07 29 PCT/GB97/02045  
 (87) 1998 02 05 WO98/04857, PCT Gazette nr 05/98  
 (72) Beckett Kim S.  
 (73) GOODWIN INTERNATIONAL LIMITED, Stoke-On-Trent (GB)  
 (54) Dwukłapowy zawór zwrotny
- B1 **(11)185158** (41)19990426 7(51) F16K 31/12  
 F15B 11/00  
 (21)322667 (22)1997 10 15  
 (72) Kussel Willi, Giolbas Henryk, Sychewski Vladimir  
 (73) Tiefenbach-Polska Sp. z o.o., Piekary Śląskie (PL)  
 (54) Zawór hydrauliczny
- B1 **(11)185175** (41)199908 16 7(51)F28D 9/00  
 F28F 3/08  
 F25B 15/00  
 (21)332005 (22)1997 09 03  
 (30)963470 1996 09 04 FI  
 (86) 1997 09 03 PCT/FI97/00515  
 (87) 1998 03 12 WO98/10233, PCT Gazette nr 10/98  
 (72) Lampinen Markku, Kontu Mauri  
 (73) ABB POWER OY, Helsinki (FI); VAHTERUS OY, Kalanti (FI)  
 (54) Agregat absorpcyjny
- B1 **(11)185171** (41)1998 08 17 7(51) G01B 5/255  
 GO1M 17/06  
 (21)324841 (22)1998 02 16  
 (72) Gabiga Czesław  
 (73) Gabiga Czesław, Brzeg (PL)  
 (54) Urządzenie do określania luzu w przegubach pojazdów mechanicznych, zwłaszcza w przegubach przedniego zawieszenia pojazdów samochodowych
- B1 **(11)185200** (41)1999 06 07 7(51) H01F 27/34  
 (21)330800 (22)1997 05 27  
 (30)9602079-7 1996 05 29 SE  
 9700335-4 1997 02 03 SE  
 (86) 1997 05 27 PCT/SE97/00875  
 (87) 1997 12 04 WO97/45847, PCT Gazette nr 52/97  
 (72) Leijon Mats  
 (73) ABB AB, Västeras (AD)  
 (54) Urządzenie elektryczne, indukcyjne, korzystnie transformator lub dławik, zwłaszcza transformator energetyczny
- B1 **(11)185195** (41)1998 05 25 7(51) H01L 23/473  
 H05K 7/20  
 (21)323229 (22)1997 1119  
 (30)9614209 1996 1121 FR  
 (72) Dubelloy Jean-Luc  
 (73) Gec Alsthom Transport SA, Paryż (FR)  
 (54) Urządzenie do chłodzenia układu półprzewodnikowego typu tranzystor bipolarny z izolowaną bramką
- B1 **(11)185178** (41)1999 08 30 7(51) H01L 29/78  
 (21)325094 (22)1998 02 27  
 (72) Kordalski Wiesław  
 (73) Politechnika Gdańska, Gdańsk-Wrzeszcz (PL); Kordalski Wiesław, Gdańsk (PL)  
 (54) Dwubramkowy tranzystor polowy typu MOS z kanałem indukowanym
- B1 **(11)185157** (41)200102 26 7(51) H04N 7/26  
 (21)340708 (22)1997 12 23  
 (86) 1997 12 23 PCT/US97/23992

- (87) 1999 07 01 W099/33273, PCT Gazette nr 26/99  
 (72) Yu Haoping, McNeely David L., Beyers Billy W. Jr.  
 (73) THOMSON LICENSING S.A., Boulogne Cedex (FR)  
 (54) Sposób przetwarzania formatu sygnałów wizyjnych
- B1 (11)185152 (41)19991011 7(51)H05B 39/04  
 H02M 7/538  
 G05D 25/02
- (21)332832 (22)1997 10 17  
 (30)964182 1996 10 18 FI  
 (86) 1997 10 17 PCT/FI97/00630  
 (87) 1998 04 30 W098/18199, PCT Gazette nr 17/98  
 (72) Sairanen Martti, Salonen Olli  
 (73) Oy Lexel Finland Ab, Espoo (FI)  
 (54) Elektroniczny regulator mocy z zasilaczem impulsowym

INDEKS UDZIELONYCH PATENTÓW,  
 WEDŁUG SYMBOLI MKP

Symbol MKP	Nr patentu	Symbol MKP	Nr patentu
1	2	1	2
A01F	15/07	185190	B26B 21/22 185191
A01H	5/00	185155*	B26B 21/52 185191*
A01K	87/00	185181	B28B 11/08 185179
A01N	25/04	185168	B28B 11/08 185183
<b>A01N</b>	25/30	185168*	B28B 15/00 185199
<b>A01N</b>	27/00	185168*	B29C 43/24 185151*
A01N	<b>41/04</b>	185185*	B29C 59/16 185173
A01N	41/10	185185	B29D 7/01 185151
<b>A01N</b>	59/00	185168*	B30B 9/30 185190*
A23C	9/137	185172*	B61F 5/38 185180
A23C	9/154	185172*	B65D 1/40 185149
A23F	5/44	185186	B65D 5/72 185153
A23L	1/0524	185172*	B65D 83/14 185170*
A61B	5/15	185194	C01B 3/00 185165*
A61C	13/00	185176*	C01G 9/00 185167*
A61C	8/00	185176*	C02F 11/14 185159
A61F	13/15	185174*	C03B 9/41 185188
A61F	2/06	185197	C05F 7/00 185159*
A61K	31/185	185189*	C07C 309/46 185189
A61K	31/382	185164	C07J 73/00 185196
A61K	31/58	185196*	C08F 212/06 185163
A61K	31/585	185150*	C08F 240/00 185156
A61K	45/06	185150	C08F 240/00 185163*
A61K	9/19	185164*	C08F 8/08 185163*
A61L	15/36	185174	C08G 12/38 185192*
A61L	27/00	185176	C08G 14/06 185192
A61P	35/00	185164*	C08G 63/183 185198
A61P	39/06	185189*	C08G 63/547 185198*
A61P	5/28	185196*	C08G 63/688 185154
A61P	9/00	185150*	C08J 11/04 185198*
B05B	<b>11/00</b>	185170	C08J 3/03 185192*
B22D	11/10	185193*	C08J 9/32 185148*
B22D	27/04	185193	C08L 61/34 185192*

1	2	1	2
C08L	63/00	185148	E06B 1/70 185177*
C08L	67/03	185198*	F15B 11/00 185158*
C08L	95/00	185166	F16K 15/03 185161
C10G	65/08	185162	F16K 31/12 185158
C10G	7/00	185156*	F25B 15/00 185175*
<b>C10L</b>	1/18	185160	F28D 9/00 185175
C12N	15/54	185155	F28F 3/08 185175*
C12N	15/82	185155*	G01B 5/255 185171
C12N	5/00	185182*	G01M 17/06 185171*
C12N	9/16	185172*	G05B 19/04 185188*
C12Q	1/44	185172	G05D 25/02 185152*
C12Q	1/68	185182	G10K <b>11/02</b> 185148*
C22B	19/00	185167*	H01F 27/34 185200
C22B	3/06	185167	H01L 23/473 185195
C23C	22/08	185176*	H01L 29/78 185178
C25B	1/12	185165	H01M 2/04 185173*
E03F	5/14	185187	H02M 7/538 185152*
E04B	1/78	185184	H04N 7/26 185157
E04D	13/02	185169	H05B 39/04 185152
E04D	13/14	185169*	H05K 7/20 185195*
E04D	13/147	185177	

INDEKS NUMEROWY  
 UDZIELONYCH PATENTÓW

Symbol MKP	Nr patentu	Symbol MKP	Nr patentu
1	2	1	2
185148	C08L 63/00	185175	F28D 9/00
185149	B65D 1/40	185176	A61L 27/00
185150	A61K 45/06	185177	E04D 13/147
185151	B29D 7/01	185178	H01L 29/78
185152	H05B 39/04	185179	B28B <b>11/08</b>
185153	B65D 5/72	185180	B61F 5/38
185154	C08G 63/688	185181	A01K 87/00
185155	C12N 15/54	185182	C12Q 1/68
185156	C08F 240/00	185183	B28B <b>11/08</b>
185157	H04N 7/26	185184	E04B 1/78
185158	F16K 31/12	185185	A01N 41/10
185159	C02F 11/14	185186	A23F 5/44
185160	C10L 1/18	185187	E03F 5/14
185161	F16K 15/03	185188	C03B 9/41
185162	C10G 65/08	185189	C07C 309/46
185163	C08F 212/06	185190	A01F 15/07
185164	A61K 31/382	185191	B26B 21/22
185165	C25B 1/12	185192	C08G 14/06
185166	C08L 95/00	185193	B22D 27/04
185167	C22B 3/06	185194	A61B 5/15
185168	A01N 25/04	185195	H01L 23/473
185169	E04D 13/02	185196	C07J 73/00
185170	B05B 11/00	185197	A61F 2/06
185171	G01B 5/255	185198	C08G 63/183
185172	C12Q 1/44	185199	B28B 15/00
185173	B29C 59/16	185200	H01F 27/34
185174	A61L 15/36		

\* Patent oznaczony więcej niż jednym symbolem klasyfikacyjnym. Ogłoszenie dotyczące tego patentu można znaleźć pod symbolem klasyfikacyjnym odpowiadającym numerowi bez gwiazdki.



49

**DECYZJE O ODMOWIE UDZIELENIA PATENTU**  
(wydane po ogłoszeniu o zgłoszeniu)

*Poniższe zestawienie zawiera kolejno: numer zgłoszenia wynalazku oraz numer i rok wydania Biuletynu Urzędu Patentowego, w którym zgłoszenie zostało ogłoszone (dla zgłoszeń wydzielonych umieszczono w nawiasie numer zgłoszenia macierzystego).*

306590	14/95	324904	13/98
309105	26/95	324905	13/98
313609	21/96	324987	14/98
314210	24/97	325288	15/98
314764	26/96	325339	15/98
315167	02/97	325469	15/98
316236	01/97	325865	17/98
316492	08/97	325929	22/99
316595	09/98	326080	17/98
316822	10/97	326221	18/98
317414	13/97	326247	18/98
318863	19/98	326364	19/98
319347	16/97	326508	20/98
320213	25/97	326714	22/98
321099	02/99	327030	23/98
321655	05/98	327184	24/98
321836	26/97	327737	26/98
321970	06/99	327969	01/99
322012	06/99	328370	02/99
322059	06/98	328416	02/99
322080	06/98	328798	04/99
322446	03/98	328860	05/99
322476	08/99	328921	05/99
322988	10/99	329561	07/99
323361	07/98	329610	07/99
323499	07/98	329866	08/99
323734	08/98	330220	10/99
323952	13/99	330229	10/99
324487	<b>11/98</b>	330755	<b>11/99</b>
324526	12/98	331181	13/99
324552	12/98	333067	23/99
324750	12/98	333753	01/00
324880	13/98	333774	02/00
324890	13/98	333776	02/00
324897	13/98		

50

**DECYZJE O UOMORZENIU POSTĘPOWANIA**  
(wydane po ogłoszeniu o zgłoszeniu)

*Poniższe zestawienie zawiera kolejno: numer zgłoszenia wynalazku oraz numer i rok wydania Biuletynu Urzędu Patentowego, w którym zgłoszenie zostało ogłoszone (dla zgłoszeń wydzielonych umieszczono w nawiasie numer zgłoszenia macierzystego).*

314412	25/96	323980	14/98
315903	06/98	324402	<b>11/98</b>
317412	13/97	326884	22/98
318721	19/97	326978	23/98
318944	19/98	328399	02/99
<b>319478<sup>u)</sup></b>	22/98	328514	03/99
320249	25/98	328818	04/99
320364	20/97	329279	06/99
320585	26/97	329673	<b>11/99</b>
320588	26/97	331003	13/99
321257	24/97	331101	13/99
322096	06/98	331921	17/99
323478	12/99	332587	22/99

332943	22/99	347064	06/02
333012	23/99	347239	06/02
333120	<b>24/99</b>	347312	07/02
333126	<b>24/99</b>	348240	<b>11/02</b>
333400	25/99	348268	27/02
333406	25/99	348324	01/02
333500	26/99	348330	<b>11/02</b>
336065	<b>09/00</b>	348528	12/02
336235	13/00	348634	12/02
336630	14/00	348760	12/02
338083	20/00	349029	14/02
338121	20/00	349068	14/02
342215	11/01	349100	14/02
343523	<b>18/01</b>	349258	14/02
345896	02/02	349890	20/02

Zgłoszenie będzie rozpatrywane jako zgłoszenie wzoru użytkowego.

51

**DECYZJE STWIERDZAJĄCE WYGAŚNIĘCIE**  
**DECYZJI O UDZIELENIU PATENTU**

*Poniższe zestawienie zawiera kolejno: numer zgłoszenia wynalazku oraz numer i rok wydania Biuletynu Urzędu Patentowego, w którym zgłoszenie zostało ogłoszone (dla zgłoszeń wydzielonych umieszczono w nawiasie numer zgłoszenia macierzystego).*

310936	08/97	321853	05/99
315139	02/98	322142	01/98
316932	<b>11/98</b>	322807	09/99
318179	16/98	322959	10/99
318569	18/98	323067	<b>11/99</b>
318570	18/98	323068	<b>11/99</b>
320012	24/98	323125	<b>11/98</b>
320152	25/98	323566	12/99
320843	01/99	323650	13/99
320948	26/97	323897	13/98
321006	02/99	325195	14/98
321342	03/98	<b>325211</b>	14/98
321551	04/99	325235	14/98
321720	05/99	325236	14/98
321746	05/98	325239	14/98
321767	04/98	331215	14/99
321771	05/99	332607	20/99
321795	05/99		

52

**WPISY I ZMIANY W REJESTRZE PATENTOWYM**  
(nie uwzględnione w innych samodzielnych ogłoszeniach)

*Poniższe zestawienie zawiera kolejno: kod rodzaju patentu, numer patentu, datę wpisu, oznaczenie rubryki, w której dokonano wpisu lub zmiany oraz treść wpisu. Poszczególne rubryki rejestru patentowego zawierają następujące dane:*

*rubryka A - nazwisko i imię lub nazwę oraz miejsce zamieszkania lub siedzibę uprawnionego z patentu (miejscowość, kraj)*

*rubryka B - tytuł wynalazku*

*rubryka C - nazwisko i imię twórcy wynalazku oraz miejsce zamieszkania (miejscowość, kraj)*

*rubryka D - prawa ograniczające patent (licencje, prawo korzystania z wynalazku, oświadczenie o licencji otwartej)*

*rubryka E - wpisy uzupełniające stan prawny patentu (patenty dodatkowe, przejście patentu dodatkowego w samoistny)*

rubryka F - datę unieważnienia patentu lub datę i przyczynę wygaśnięcia patentu.

**Uwaga:** Publikacji podlegają: zmiana uprawnionego, twórcy, zmiana nazwy uprawnionego, prawa ograniczające patent, sprostowania istotnych pomyłek.

(B1) 154475 2002 12 16 A. Wprowadzono zmianę uprawnionego przez wykreślenie wpisu Chinoin Gyogyszer es Vegyeszeti Termekek Gyara RT, Budapeszt, Węgry i dokonanie wpisu AGRO-CHEMIE Pesticide Manufacturing Trading and Distributing Ltd., Budapeszt, Węgry.

(B1) 158272 2002 12 16 A. Wprowadzono zmianę uprawnionego przez wykreślenie wpisu TI Corporate Services Limited, Londyn, Wielka Brytania i dokonanie wpisu TI Automotive (Newco) Limited, Londyn, Wielka Brytania.

(B1) 158272 2002 12 16 A. Wprowadzono zmianę uprawnionego przez wykreślenie wpisu TI Automotive (Newco) Limited, Londyn, Wielka Brytania i dokonanie wpisu Vari-Form Inc., Stratroy, Kanada.

(B1) 165485 2002 12 16 A. Wprowadzono zmianę uprawnionego przez wykreślenie wpisu THE B.F. Goodrich Company, Brecksville, Stany Zjednoczone Ameryki i dokonanie wpisu Noveon IP Holdings Corp., Cleveland, Stany Zjednoczone Ameryki.

(B1) 165919 2002 12 16 A. Wprowadzono zmianę uprawnionego przez wykreślenie wpisu Monsanto Company, St. Louis, Stany Zjednoczone Ameryki i dokonanie wpisu Monsanto Technology LLC, St. Louis, Stany Zjednoczone Ameryki.

(B1) 167080 2002 12 17 A. Wprowadzono zmianę uprawnionego przez wykreślenie wpisu Przedsiębiorstwo Państwowe "SKAMO", Nowe Skalmierzyce, Polska i dokonanie wpisu SKAMO Spółka z o.o., Nowe Skalmierzyce, Polska.

(B1) 168271 2002 12 16 A. Wprowadzono zmianę uprawnionego przez wykreślenie wpisu Krinner Klaus, Strasskirchen, Niemcy i dokonanie wpisu Krinner Innovation GmbH, Strasskirchen, Niemcy.

(B1) 170837 2002 12 16 A. Wprowadzono zmianę uprawnionego przez wykreślenie wpisu Monsanto Company, St. Louis, Stany Zjednoczone Ameryki i dokonanie wpisu Monsanto Technology LLC, St. Louis, Stany Zjednoczone Ameryki.

(B1) 171296 2002 12 16 A. Wprowadzono zmianę uprawnionego przez wykreślenie wpisu Klöber Johannes, Ennepetal, Niemcy i dokonanie wpisu Lafarge Roofing Components GmbH & Co.KG, Oberursel, Niemcy.

(B1) 174706 2002 12 17 A. Wprowadzono zmianę nazwy uprawnionego przez wykreślenie wpisu Zabrzeńskie Zakłady Naprawcze Przemysłu Węglowego S.A., Zabrze, Polska i dokonanie wpisu Zabrzeńskie Zakłady Mechaniczne Spółka Akcyjna, Zabrze, Polska.

(B1) 175199 2002 12 16 A. Wprowadzono zmianę uprawnionego przez wykreślenie wpisu UNILEVER N.V., Rotterdam, Holandia i dokonanie wpisu Diversey IP International BV, Luchthaven Schiphol Airport, Holandia.

(B1) 179923 2002 12 16 A. Wprowadzono zmianę uprawnionego przez wykreślenie wpisu NONSANTO COMPANY, St. Louis, Stany Zjednoczone Ameryki i dokonanie wpisu Monsanto Technology LLC, St. Louis, Stany Zjednoczone Ameryki.

(B1) 182453 2002 12 17 A. Wprowadzono zmianę uprawnionego przez wykreślenie wpisu Przedsiębiorstwo Państwowe SKAMO, Nowe Skalmierzyce, Polska i dokonanie wpisu SKAMO Spółka z o.o., Nowe Skalmierzyce, Polska.

(B1) 182834 2002 12 16 A. Wprowadzono zmianę uprawnionego przez wykreślenie wpisu UNILEVER N.V., Rotterdam, Ho-

landia i dokonanie wpisu JohnsonDiversey, Inc., Sturtevant, Stany Zjednoczone Ameryki.

(B1) 182984 2002 12 17 A. Wprowadzono zmianę uprawnionego przez wykreślenie wpisu STICHTING EUROPEAN DATA REGISTER, Zwijndrecht, Holandia i dokonanie wpisu STICHTING EUROPEAN DATA REGISTER, Zwijndrecht. Holandia; Th.J.U. Verhage Beheer B.V., Zwijndrecht, Holandia.

(B1) 183274 2002 12 16 A. Wprowadzono zmianę nazwy uprawnionego przez wykreślenie wpisu Wyższa Szkoła Morska, Gdynia, Polska i dokonanie wpisu Akademia Morska, Gdynia, Polska.

(B1) 183441 2002 12 16 A. Wprowadzono zmianę uprawnionego przez wykreślenie wpisu 1419903 Ontario Ltd. C/o Ernest R.Bodnar, Ontario, Kanada i dokonanie wpisu GCG Holdings Ltd., Nassau, Bahamy.

(B1) 183542 2002 12 16 A. Wprowadzono zmianę uprawnionego przez wykreślenie wpisu MONSANTO COMPANY, St. Louis, Stany Zjednoczone Ameryki i dokonanie wpisu Monsanto Technology LLC, St. Louis, Stany Zjednoczone Ameryki.

(B1) 184271 2002 12 16 A. Wprowadzono zmianę uprawnionego przez wykreślenie wpisu Wilson Michael W., Middlesackville, Kanada i dokonanie wpisu AIL INTERNATIONAL INC., Sacville, Kanada.

## 53

### DECYZJE O WYGAŚNIĘCIU PATENTU

*Poniższe zestawienie zawiera kolejno: kod rodzaju patentu, numery patentów, które wygasły na podstawie art. 72 ust. 1 pkt 1 lub pkt 2 ustawy z dnia 19 października 1972 roku o wynalazczości (w związku z art. 315 ust. 2 ustawy z dnia 30 czerwca 2000 roku Prawo własności przemysłowej) oraz datę wygaśnięcia patentu.*

(B1) 153848 2001 12 09	(B1) 165182 2001 12 21
(B1) 155713 2001 12 28	(B1) 165185 2001 12 04
(B1) 157600 2001 12 09	(B1) 165228 2001 12 18
(B1) 157748 2001 12 29	(B1) 165229 2001 12 27
(B1) 157858 2001 12 21	(B1) 165341 2001 12 05
(B1) 158176 2001 12 12	(B1) 165401 2001 12 03
(B1) 158786 2001 12 14	(B1) 165438 2001 12 27
(B1) 158801 2001 12 21	(B1) <b>165498</b> 2001 12 14
(B1) 158809 2001 12 28	(B1) 165772 2001 12 28
(B1) 159303 2001 12 30	(B1) 166602 2001 12 28
(B1) 159564 2001 12 14	(B1) 167966 2001 12 27
(B1) 160190 2001 12 17	(B1) 170272 2001 12 30
(B1) 160337 2001 12 30	(B1) 170649 2001 12 09
(B1) 162049 2001 12 05	(B1) 171111 2001 12 20
(B1) 162178 2001 12 18	(B1) 171246 2001 12 31
(B1) 162552 2001 12 06	(B1) <b>171387</b> 2001 12 15
(B1) 163423 2001 12 27	(B1) <b>171451</b> 2001 12 13
(B1) 163517 2001 12 21	(B1) 171608 2001 12 29
(B1) 163518 2001 12 21	(B1) 171614 2001 12 24
(B1) 163559 2001 12 27	(B1) 171653 2001 12 30
(B1) 163590 2001 12 27	(B1) 171865 2001 12 03
(B1) 163752 2001 12 20	(B1) 171962 2001 12 30
(B1) 163835 2001 12 21	(B1) <b>172010</b> 2001 12 13
(B1) 163864 2001 12 04	(B1) 172096 2001 12 03
(B1) 164022 2001 12 12	(B1) 172172 2001 12 03
(B1) 164023 2001 12 13	(B1) 172186 2001 12 06
(B1) 164183 2001 12 17	(B1) <b>172202</b> 2001 12 17
(B1) 164477 2001 12 06	(B1) 172203 2001 12 21
(B1) 164693 2001 12 13	(B1) 172242 2001 12 03
(B1) 164720 2001 12 28	(B1) 172269 2001 12 30
(B1) 164759 2001 12 05	(B1) 172289 2001 12 30
(B1) 164838 2001 12 20	(B1) 172312 2001 12 23
(B1) 164846 2001 12 27	(B1) 172324 2001 12 09

(B1) 172433 <b>2001 12 29</b>	(B1) 174246 <b>2001 12 07</b>	(B1) 180957 2001 12 13	(B1) 182068 2001 12 20
(B1) 172436 <b>2001 12 29</b>	(B1) 174424 <b>2001 12 09</b>	(B1) 180990 <b>2001 12 31</b>	(B1) 182167 <b>2001 12 31</b>
(B1) 172542 2001 12 14	(B1) 174738 2001 12 31	(B1) 180993 <b>2001 12 16</b>	(B1) 182173 <b>2001 12 09</b>
(B1) 172545 2001 12 14	(B1) 174754 2001 12 31	(B1) 181006 <b>2001 12 05</b>	(B1) 182233 <b>2001 12 20</b>
(B1) 172582 2001 12 10	(B1) 174839 2001 12 15	(B1) 181011 20011203	(B1) 182265 <b>2001 12 17</b>
(B1) 172593 <b>2001 12 08</b>	(B1) 174848 <b>2001 12 29</b>	(B1) 181015 <b>2001 12 31</b>	(B1) 182270 <b>2001 12 31</b>
(B1) 172596 <b>2001 12 23</b>	(B1) 175029 <b>2001 12 21</b>	(B1) 181068 <b>2001 12 31</b>	(B1) 182352 <b>2001 12 18</b>
(B1) 172600 2001 12 08	(B1) 175162 2001 12 29	(B1) 181070 2001 12 17	(B1) 182396 2001 <b>12 18</b>
(B1) 172604 <b>2001 12 08</b>	(B1) 175538 <b>2001 12 29</b>	(B1) 181097 2001 12 23	(B1) 182437 2001 12 18
(B1) 172605 <b>2001 12 08</b>	(B1) 175825 <b>2001 12 29</b>	(B1) 181106 <b>2001 12 14</b>	(B1) 182482 <b>2001 12 02</b>
(B1) 172834 <b>2001 12 23</b>	(B1) 176175 <b>2001 12 21</b>	(B1) 181107 <b>2001 12 16</b>	(B1) 182519 <b>2001 12 11</b>
(B1) 172892 2001 12 11	(B1) 177053 2001 12 23	(B1) 181131 <b>2001 12 06</b>	(B1) 182538 <b>2001 12 20</b>
(B1) 172965 2001 12 30	(B1) 177914 2001 12 16	(B1) 181331 <b>2001 12 24</b>	(B1) 182621 <b>2001 12 02</b>
(B1) 173068 2001 12 17	(B1) 180082 2001 12 24	(B1) 181343 2001 12 19	(B1) 182788 2001 12 12
(B1) 173118 2001 12 29	(B1) 180107 2001 12 23	(B1) 181346 2001 12 17	(B1) 182934 2001 12 31
(B1) 173172 <b>2001 12 20</b>	(B1) 180116 <b>2001 12 17</b>	(B1) 181399 <b>2001 12 28</b>	(B1) 182945 <b>2001 12 19</b>
(B1) 173223 <b>2001 12 14</b>	(B1) 180140 <b>2001 12 24</b>	(B1) 181403 2001 12 18	(B1) 183832 2001 12 18
(B1) 173226 <b>2001 12 28</b>	(B1) 180195 <b>2001 12 24</b>	(B1) 181436 2001 12 18	(B1) 183847 2001 12 16
(B1) 173244 <b>2001 12 31</b>	(B1) 180538 <b>2001 12 20</b>	(B1) 181480 <b>2001 12 30</b>	(B1) 183864 <b>2001 12 09</b>
(B1) 173299 2001 12 27	(B1) 180540 2001 12 20	(B1) 181509 <b>2001 12 20</b>	(B1) 184128 <b>2001 12 19</b>
(B1) 173598 2001 12 10	(B1) 180553 2001 12 11	(B1) 181535 <b>2001 12 20</b>	(B1) 184156 <b>2001 09 23</b>
(B1) 173603 2001 12 22	(B1) 180575 2001 12 18	(B1) 181558 <b>2001 12 14</b>	(B1) 184191 <b>2001 09 23</b>
(B1) 173687 2001 12 03	(B1) 180596 2001 12 09	(B1) 181610 <b>2001 12 16</b>	(B1) 184198 <b>2001 07 26</b>
(B1) 173982 2001 12 17	(B1) 180665 2001 12 18	(B1) 181621 <b>2001 12 20</b>	(B1) 184199 2001 08 19
(B1) 174095 <b>2001 12 20</b>	(B1) 180714 <b>2001 12 20</b>	(B1) 181841 <b>2001 12 30</b>	(B1) 184200 2001 10 07
(B1) 174139 <b>2001 12 06</b>	(B1) 180791 <b>2001 12 06</b>	(B1) 181889 <b>2001 12 18</b>	(B1) 184201 <b>2001 10 08</b>
(B1) 174160 2001 12 14	(B1) 180876 2001 12 11	(B1) 181911 <b>2001 12 11</b>	(B1) 184211 <b>2001 10 04</b>
(B1) 174238 <b>2001 12 16</b>	(B1) 180908 <b>2001 12 05</b>	(B1) 181922 2001 12 30	(B1) 184265 2001 05 22

## B. WZORY UŻYTKOWE

54

### UDZIELONE PRAWA OCHRONNE

(od nr 59593 do nr 59660)

Y1	<b>(11)59617</b>	(41)1999 10 11	7(51) A01B 21/06 A01B 21/08	(73) POLARCUP POLAND Ltd, Siemianowice Śląskie (PL)
	(21)107902	(22)1998 04 01		(54) Kubek do produktów spożywczych, w szczególności do napojów
	(72) Lechciec Rujewit Janusz			
	(73) Anioł Kazimierz, Pilzno (PL)			
	(54) Brona talerzowa, zaczepiana			
Y1	(11) <b>59613</b>	(41) 1999 10 11	7(51) A41D 13/00	
	(21)107972	(22)1998 04 08		
	(72) Demus Jadwiga, Danisiewicz Wiesława, Świtkowska Jadwiga, Filek Anna, Sadowski Zbigniew			
	(73) Spółdzielnia Inwalidów HUTNIK Zakład Pracy Chronionej, Kraków (PL)			
	(54) Ubranie ochronne			
Y1	<b>(11)59636</b>	(41)2000 01 03	7(51) A45D 34/06	
	(21)108314	(22)1998 06 25		
	(72) Rak Sławomir			
	(73) Rak Sławomir, Pasym (PL)			
	(54) Kompaktowe opakowanie kosmetyczne do pomadki do ust i jej utrwalacza			
Y1	<b>(11)59646</b>	(41)1999 07 05	7(51) A47C 19/02 A61G 7/00	
	(21)107495	(22)1997 12 31		
	(72) Lipko Krystyna, Lipko Wojciech			
	(73) HERCULES TRADING S.A., Poznań (PL)			
	(54) Łóżko			
Y1	<b>(11)59651</b>	(41)1999 07 05	7(51) A47C 19/02 A61G 7/00	
	(21)107494	(22)1997 12 31		
	(72) Lipko Krystyna, Lipko Wojciech			
	(73) HERCULES TRADING SA., Poznań (PL)			
	(54) Łóżko			
Y1	(11) <b>59643</b>	(41) 1999 07 05	7(51) A47F 1/04	
	(21)107492	(22) 1997 12 30		
	(72) Łoszewski Tomasz			
	(73) Łoszewski Tomasz, Kraków (PL)			
	(54) Podajnik kominkowy do paczek papierosów			
Y1	(11) <b>59657</b>	(41) 1999 07 05	7(51) A47F 1/04	
	(21)107491	(22)1997 12 30		
	(72) Łoszewski Tomasz			
	(73) Łoszewski Tomasz, Kraków (PL)			
	(54) Podajnik poziomy do paczek papierosów			
Y1	<b>(11)59659</b>	(41)199907 05	7(51) A47F 1/04	
	(21)107490	(22) 1997 12 30		
	(72) Łoszewski Tomasz			
	(73) Łoszewski Tomasz, Kraków (PL)			
	(54) Podajnik opadowy do paczek papierosów			
Y1	<b>(11)59608</b>	(41)2000 04 10	7(51) A47G 19/22	
	(21)108732	(22)1998 10 09		
	(72) Woźnica Zbigniew			
Y1	<b>(11)59607</b>	(41)19990329	7(51) A47L 13/20	
	(21)107588	(22)1998 01 31		
	(23) 1997 0 9 23	IX MTŚOPRIR SAWO 97,		
	BYDGOSZCZ			
	(72) Stefaniak Marek			
	(73) Stefaniak Marek, Warszawa (PL)			
	(54) Zestaw do sprzątania			
Y1	<b>(11)59603</b>	(41)19980608	7(51) A61C 13/34	
	(21)107388	(22)1997 12 08		
	(72) Kalbarczyk Grzegorz			
	(73) Kalbarczyk Grzegorz, Lublin (PL)			
	(54) Złączka retencyjna do gipsowych modeli dzielonych			
Y1	<b>(11)59610</b>	(41)199905 10	7(51) A62B 18/02	
	(21)107249	(22)1997 11 03		
	(72) Piłaciński Włodzimierz, Michalak Jan, Płasek Szczepan, Flasiński Henryk, Rosłoń Janusz			
	(73) SECURA B.C. Sp. z o.o., Warszawa (PL)			
	(54) Półmaska przeciwpyłowa			
Y1	<b>(11)59632</b>	(41)199905 10	7(51) A62B 18/10	
	(21)107250	(22)1997 11 03		
	(72) Piłaciński Włodzimierz, Michalak Jan			
	(73) SECURA B.C. Sp. z o.o., Warszawa (PL)			
	(54) Zawór wydechowy do półmasek przeciwpyłowych			
Y1	<b>(11)59625</b>	(41)1999 10 11	7(51) A63B 63/00	
	(21)107880	(22)1998 03 30		
	(72) Borgieł Leszek, Duc Czesław, Kasztura Karol, Szczygieł Mieczysław			
	(73) Zakłady Sprzętu Sportowego POLSPORT, Bielsko-Biała (PL)			
	(54) Bramka piłkarska			
Y1	<b>(11)59598</b>	(41)200006 19	7(51) B23P9/00 B24B 39/04	
	(21)109042	(22) 1998 12 17		
	(72) Korzyński Mieczysław			
	(73) Politechnika Rzeszowska im. I. Łukasiewicza, Rzeszów (PL)			
	(54) Głowica do nagniatania statycznego powierzchni walcowych zewnętrznych			
Y1	<b>(11)59615</b>	(41)2000 05 22	7(51) B23Q 3/155 B23B 31/171	
	(21)108922	(22) 1998 11 19		
	(72) Kulikowski Tadeusz, Gajdziński Janusz			
	(73) Metalexport Spółka z o.o., Warszawa (PL)			
	(54) Oprawka zaciskowa, szybkoobrotowa			
Y1	<b>(11)59597</b>	(41)19991220	7(51)B44D 3/18	
	(21)108250	(22) 1998 06 09		
	(72) Kulesza Andrzej			
	(73) Kulesza Andrzej, Warszawa (PL)			
	(54) Krosno malarskie, pomocnicze			

- Y1 **(11)59612** (41)19991122 7(51) B60Q 1/00  
B60R 13/10  
(21)108159 (22)1998 05 20  
(72) Kaźmierczak Jerzy, Pyzik Adam  
(73) Gaśior Adam, Mielec (PL); Gaśior Danuta, Mielec (PL); Gaśior Roman, Chorzelów (PL); Rączka Edward, Mielec (PL); Rączka Zdzisław, Mielec (PL); Rączka Józef, Mielec (PL)  
(54) Element montażowy tablic świetlnych pojazdów komunikacyjnych
- Y1 **(11)59616** (41)1999 1122 7(51) B60Q 1/00  
B60R 13/10  
(21)108158 (22)1998 05 20  
(72) Kaźmierczak Jerzy, Pyzik Adam  
(73) Gaśior Adam, Mielec (PL); Gaśior Danuta, Mielec (PL); Gaśior Roman, Chorzelów (PL); Rączka Edward, Mielec (PL); Rączka Zdzisław, Mielec (PL); Rączka Józef, Mielec (PL)  
(54) Element montażowy tablic świetlnych pojazdów komunikacyjnych
- Y1 (11) **59640** (41) 1999 11 22 7(51) B60Q 1/00  
B60R 13/10  
(21)108157 (22)1998 05 20  
(72) Kaźmierczak Jerzy, Pyzik Adam  
(73) Gaśior Adam, Mielec (PL); Gaśior Danuta, Mielec (PL); Gaśior Roman, Chorzelów (PL); Rączka Edward, Mielec (PL); Rączka Zdzisław, Mielec (PL); Rączka Józef, Mielec (PL)  
(54) Element montażowy tablic świetlnych pojazdów komunikacyjnych
- Y1 **(11)59601** (41)20000103 7(51) B60Q 1/32  
(21)108312 (22)1998 06 23  
(72) Klingenberg Witold  
(73) Zakłady Elektrotechniki Motoryzacyjnej POLMO, Kwidzyn (PL)  
(54) Lampa pozycyjna, boczna z urządzeniem odbłaskowym
- Y1 (11) **59600** (41) 1999 11 22 7(51) B61L 1/02  
(21)108120 (22)1998 05 11  
(72) Baran Jan, Górniołek Marek, Okaj Andrzej  
(73) BOMBARDIER TRANSPORTATION (ZWUS) POLSKA Spółka z o.o., Katowice (PL)  
(54) Przekładnik dla obwodów torowych, zwłaszcza dla linii metra
- Y1 **(11)59630** (41)19991025 7(51)B62B 9/28  
B62B 9/10  
(21)108019 (22)1998 04 21  
(72) Charlet Anna  
(73) Charlet Anna, Poraj (PL)  
(54) Uchwyt do mocowania przenośnego siedziska na podwoziu wózka dziecięcego
- Y1 (11) **59648** (41) 1999 03 29 7(51) B65D 1/36  
(21)107075 (22)1997 09 15  
(72) Ciszewski Marek  
(73) PLUS DISCOUNT Sp. z o.o., Katowice (PL)  
(54) Przekładka, zwłaszcza do opakowań zbiorczych
- Y1 **(11)59638** (41)1999 02 01 7(51) B65D 27/00  
(21)106920 (22)1997 07 31  
(72) Dubiańska Sabina, Dubiański Wiktor  
(73) Dubiańska Sabina, Gdańsk (PL); Dubiański Wiktor, Gdańsk (PL)  
(54) Opakowanie przesyłki pocztowej
- Y1 **(11)59622** (41)19991108 7(51) B65F 1/12  
(21)108103 (22) 1998 05 06  
(72) Stasiczak Jerzy
- (73) Stasiczak Jerzy, Krosno (PL)  
(54) Pojemnik samowyladowczy
- Y1 **(11)59631** (41)1999 1108 7(51) B65F 1/12  
(21)108102 (22)1998 05 06  
(72) Stasiczak Jerzy  
(73) Stasiczak Jerzy, Krosno (PL)  
(54) Pojemnik samowyladowczy
- Y1 **(11)59611** (41)1999 1122 7(51)B65G 1/14  
(21)108108 (22)1998 05 08  
(72) Duda Jan, Jędrzejewski Dariusz  
(73) Duda Jan, Łódź (PL); Jędrzejewski Dariusz, Łódź (PL)  
(54) Separator stabilizujący cewki cylindryczne z nawojami przędzy podczas ich transportu i/lub magazynowania
- Y1 **(11)59635** (41)19991122 7(51) B65G 1/14  
(21)108109 (22)1998 05 08  
(72) Duda Jan, Jędrzejewski Dariusz  
(73) Duda Jan, Łódź (PL); Jędrzejewski Dariusz, Łódź (PL)  
(54) Separator stabilizujący cewki stożkowe z nawojami przędzy podczas ich transportu i/lub magazynowania
- Y1 **(11)59599** (41)200002 14 7(51) B65G 15/52  
F16G 3/08  
(21)108476 (22)1998 08 04  
(72) Gaworski Stanisław  
(73) Gaworski Stanisław, Radom (PL)  
(54) Klamra do łączenia taśmy
- Y1 **(11)59654** (41)200002 14 7(51) B65G 21/20  
(21)108494 (22)1998 08 06  
(72) Chłuba Gerard, Lyczko Leon, Bulenda Piotr, Nogły Andrzej  
(73) Rybnicka Spółka Węglowa S.A. Kopalnia Węgla Kamiennego RYDUŁTOWY, Rydułtowy (PL)  
(54) Urządzenie wyrzutnikowe przenośników łańcuchowych
- Y1 **(11)59620** (41)1999 12 20 7(51) B65G 45/12  
(21)108294 (22)1998 06 18  
(72) Świech Jan  
(73) Fabryka Maszyn i Urządzeń FAMAK Spółka Akcyjna, Kluczbork (PL)  
(54) Zgarniak do czyszczenia taśmy przenośnika taśmowego
- Y1 **(11)59623** (41)19991220 7(51) B65G 45/12  
(21)108295 (22)1998 06 18  
(72) Świech Jan  
(73) Fabryka Maszyn i Urządzeń FAMAK Spółka Akcyjna, Kluczbork (PL)  
(54) Zgarniak do czyszczenia taśmy przenośnika taśmowego
- Y1 (11) **59627** (41) 1999 12 20 7(51) B65G 45/12  
(21)108299 (22)1998 06 18  
(72) Świech Jan  
(73) Fabryka Maszyn i Urządzeń FAMAK Spółka Akcyjna, Kluczbork (PL)  
(54) Zgarniak do czyszczenia taśmy przenośnika taśmowego
- Y1 **(11)59594** (41)1999 1122 7(51) E01C 11/22  
(21)108121 (22)1998 05 13  
(72) Hardejewicz Tadeusz K., Roguski Jerzy  
(73) WODPOL - BUD Sp. z o.o., Warszawa (PL)  
(54) Betonowy krawężnik oporowy
- Y1 **(11)59614** (41)19980928 7(51) E04F 19/02  
(21)107956 (22)1998 04 07  
(72) Rogođa Krzysztof, Grzybczyk Bogusław, Szczepocki Tomasz, Ziębicki Edward

- (73) Rogoda Krzysztof, Kraków (PL); Grzybczyk Bogusław, Kraków (PL); Szczepocki Tomasz, Kraków (PL); Ziębicki Edward, Kraków (PL)  
 (54) Osłona krawędzi zewnętrznej
- Y1 (11) **59619** (41) 1998 09 28 7(51) E04F 19/02  
 (21)107946 (22)1998 04 07
- (72) Rogoda Krzysztof, Grzybczyk Bogusław, Szczepocki Tomasz, Ziębicki Edward  
 (73) Rogoda Krzysztof, Kraków (PL); Grzybczyk Bogusław, Kraków (PL); Szczepocki Tomasz, Kraków (PL); Ziębicki Edward, Kraków (PL)  
 (54) Listwa osłonowa krawędzi wewnętrznej
- Y1 (11) **59621** (41) 1998 09 28 7(51) E04F 19/02  
 (21)107963 (22)1998 04 07
- (72) Rogoda Krzysztof, Grzybczyk Bogusław, Szczepocki Tomasz, Ziębicki Edward  
 (73) Rogoda Krzysztof, Kraków (PL); Grzybczyk Bogusław, Kraków (PL); Szczepocki Tomasz, Kraków (PL); Ziębicki Edward, Kraków (PL)  
 (54) Listwa uchylna
- Y1 (11) **59626** (41) 1998 09 28 7(51) E04F 19/02  
 (21)107968 (22)1998 04 07
- (72) Rogoda Krzysztof, Grzybczyk Bogusław, Szczepocki Tomasz, Ziębicki Edward  
 (73) Rogoda Krzysztof, Kraków (PL); Grzybczyk Bogusław, Kraków (PL); Szczepocki Tomasz, Kraków (PL); Ziębicki Edward, Kraków (PL)  
 (54) Osłonowa listwa uchylna
- Y1 (11) **59628** (41) 1998 09 28 7(51) E04F 19/02  
 (21)107951 (22)1998 04 07
- (72) Rogoda Krzysztof, Grzybczyk Bogusław, Szczepocki Tomasz, Ziębicki Edward  
 (73) Rogoda Krzysztof, Kraków (PL); Grzybczyk Bogusław, Kraków (PL); Szczepocki Tomasz, Kraków (PL); Ziębicki Edward, Kraków (PL)  
 (54) Krawędziowa listwa wewnętrzna
- Y1 (11) **59629** (41) 1998 09 28 7(51) E04F 19/02  
 (21)107949 (22)1998 04 07
- (72) Rogoda Krzysztof, Grzybczyk Bogusław, Szczepocki Tomasz, Ziębicki Edward  
 (73) Rogoda Krzysztof, Kraków (PL); Grzybczyk Bogusław, Kraków (PL); Szczepocki Tomasz, Kraków (PL); Ziębicki Edward, Kraków (PL)  
 (54) Narożnik wewnętrzny listwowy
- Y1 (11) **59633** (41) 1998 09 28 7(51) E04F 19/02  
 (21)107952 (22)1998 04 07
- (72) Rogoda Krzysztof, Grzybczyk Bogusław, Szczepocki Tomasz, Ziębicki Edward  
 (73) Rogoda Krzysztof, Kraków (PL); Grzybczyk Bogusław, Kraków (PL); Szczepocki Tomasz, Kraków (PL); Ziębicki Edward, Kraków (PL)  
 (54) Wewnętrzny narożnik listwowy
- Y1 (11) **59639** (41) 1998 09 28 7(51) E04F 19/02  
 (21)107957 (22)1998 04 07
- (72) Rogoda Krzysztof, Grzybczyk Bogusław, Szczepocki Tomasz, Ziębicki Edward  
 (73) Rogoda Krzysztof, Kraków (PL); Grzybczyk Bogusław, Kraków (PL); Szczepocki Tomasz, Kraków (PL); Ziębicki Edward, Kraków (PL)  
 (54) Listwa osłonowa
- Y1 (11) **59641** (41) 1998 09 28 7(51) E04F 19/02  
 (21)107948 (22)1998 04 07
- (72) Rogoda Krzysztof, Grzybczyk Bogusław, Szczepocki Tomasz, Ziębicki Edward  
 (73) Rogoda Krzysztof, Kraków (PL); Grzybczyk Bogusław, Kraków (PL); Szczepocki Tomasz, Kraków (PL); Ziębicki Edward, Kraków (PL)  
 (54) Listwa krawędziowa wewnętrzna
- Y1 (11) **59642** (41) 1998 09 28 7(51) E04F 19/02  
 (21)107953 (22)1998 04 07
- (72) Rogoda Krzysztof, Grzybczyk Bogusław, Szczepocki Tomasz, Ziębicki Edward  
 (73) Rogoda Krzysztof, Kraków (PL); Grzybczyk Bogusław, Kraków (PL); Szczepocki Tomasz, Kraków (PL); Ziębicki Edward, Kraków (PL)  
 (54) Narożnik wewnętrzny
- Y1 (11) **59645** (41) 2000 01 31 7(51) E04H 12/28  
 (21)108433 (22)1998 07 24
- (72) Darłak Józef  
 (73) Darłak Józef, Dębica (PL)  
 (54) Nakładka kominowa
- Y1 (11) **59609** (41) 1999 10 11 7(51) E05B 65/12  
 (21)107942 (22)1998 04 08
- (72) Gęgotek Leszek  
 (73) Magierski Andrzej, Kraków (PL); Gęgotek Leszek, Zabierzów (PL)  
 (54) Zespół do zdalnego sterowania zastawką, blokującą rygiel zamka drzwi pojazdu
- Y1 (11) **59602** (41) 1999 09 27 7(51) E05C 3/04  
 (21)107829 (22)1998 03 20
- (72) Frak Józef, Rachubik Piotr, Kulikowski Bogusław  
 (73) WAR-BO Sp. z o.o., Bogdanka (PL)  
 (54) Zamek ryglowy do zasobnika transportowego
- Y1 (11) **59606** (41) 1998 08 03 7(51) E06B 5/00  
 (21)107661 (22)1998 02 13
- (72) Jakusz Bogdan  
 (73) Jakusz Bogdan, Szymbark (PL)  
 (54) Zespół drzwi awaryjnych z uszczelnieniem elektromagnetycznym
- Y1 (11) **59637** (41) 1999 10 11 7(51) E06C 9/14  
 (21)107881 (22)1998 03 30
- (72) Borgieł Leszek, Duc Czesław  
 (73) Zakłady Sprzętu Sportowego POLSPORT, Bielsko-Biała (PL)  
 (54) Zabezpieczenie szczebla drabiny sznurowej
- Y1 (11) **59604** (41) 1999 05 10 7(51) E21D 20/00  
 (21)107245 (22)1997 10 30
- (72) Donica Jan  
 (73) Donica Jan, Katowice (PL)  
 (54) Uchwyt do kotwienia odrzwi chodnikowej obudowy górniczej
- Y1 (11) **59605** (41) 1999 05 24 7(51) E21D 21/00  
 (21)107289 (22)1997 11 14
- (72) Donica Jan  
 (73) Donica Jan, Katowice (PL)  
 (54) Kotwiowa podkładka upodatniająca
- Y1 (11) **59624** (41) 1999 06 21 7(51) E21D 23/04  
 (21)107400 (22)1997 12 10

(72) Klich Adam, Losiak Stanisław, Blaschke Janusz, Ptak Jan  
 (73) Akademia Górniczo-Hutnicza im. **Stanisława Staszica**, Kraków (PL)  
 (54) Mechanizm ciągnowo-wodzikowy segmentu obudowy górniczej

Y1 **(11)59647** (41)19980119 7(51) F04B 15/02  
 (62)315263

(21)112004 (22)1996 07 11  
 (72) Staszekiewicz Marek, Zabdyr Jan, Zbirek Jan  
 (73) Brzeska Fabryka Pomp i Armatury „MEPROZET“ Spółka z o.o., Brzeg (PL)  
 (54) Pompa wirowa zatapialna

Y1 **(11)59634** (41)2000 10 23 7(51) F21S 4/00  
**F21V 17/00**

(21)109507 (22)1999 04 12  
 (72) Rudziński Zbigniew, Popławski Arkadiusz  
 (73) Zakłady Sprzętu Oświetleniowego ELGO, Gostynin (PL)  
 (54) Oprawa świetlówkowa

Y1 **(11)59649** (41)1999 05 24 7(51) F21S 8/02  
 F21W 131:107  
**F21W 131:109**

(21)108606 (22)1998 09 03  
 (72) Pettersen Kjell  
 (73) NORLYS Sp. z o.o., Nowy Sącz (PL)  
 (54) Lampa ogrodowa przyścienna

Y1 **(11)59652** (41)1999 05 24 7(51) F21S 8/02  
 F21W 131:107  
 F21W 131:109

(21)108604 (22)1998 09 03  
 (72) Pettersen Kjell  
 (73) NORLYS Sp. z o.o., Nowy Sącz (PL)  
 (54) Lampa zewnętrzna

Y1 (11)59655 (41)19990524 **7(51) F21S 8/02**  
 F21W 131:107  
 F21W 131:109

(21)108603 (22) 1998 09 03  
 (72) Pettersen Kjell  
 (73) NORLYS Sp. z o.o., Nowy Sącz (PL)  
 (54) Lampa zewnętrzna, przyścienna

Y1 **(11)59658** (41)1998 0105 7(51) F24C 1/10  
 (62)321170 **F28F 9/20**

(21)113307 (22)1997 07 15  
 (72) Mysłowski Włodzimierz  
 (73) Przedsiębiorstwo Zagraniczne MARBET, Bielsko-Biała (PL)  
 (54) Reflektor ciepła promieniowania

Y1 **(11) 59653** (41) 1999 07 19 7(51) F24C 15/02  
 E06B 7/16  
**A21B 3/02**  
**F16J 15/00**

(21)107512 (22)1998 01 08  
 (72) Laszczak Władysław, Laszczak **Krystyna**, Laszczak Artur  
 (73) Laszczak Władysław, Dobczyce (PL); Laszczak Krystyna, Dobczyce (PL); Laszczak Artur, Dobczyce (PL)  
 (54) **Uszczelka**, zwłaszcza drzwi piekarnika

Y1 **(11)59618** (41)19991011 7(51)F24H 1/06  
 (21)107980 (22)1998 04 09

(72) Sadowski Andrzej  
 (73) Sadowski Andrzej, Wrocław (PL)  
 (54) Kotłownia zasilana paliwem gazowym

Y1 **(11)59596** (41)20000228 7(51) G01F 1/42  
 (21)108584 (22) 1998 08 27  
 (72) **Bajkowski Sławomir**

(73) Szkoła Główna Gospodarstwa Wiejskiego, Warszawa (PL)  
 (54) Pozioma zewężka kołowa do pomiaru natężenia przepływu cieczy

Y1 **(11)59593** (41)2000 02 14 **7(51) G01F 15/14**  
**G01 F 1/05**

(21)108483 (22)1998 08 05

(72) Fila Antoni, Rec Wiesław  
 (73) Fila **Alicja**, Sztum (PL)  
 (54) Obudowa mechanizmu wodomierza

Y1 **(11)59644** (41)20000131 7(51)G01G 1/01  
 (21)108438 (22)1998 07 27

(72) Diaków Bazyli, Duda Krzysztof, Glomb Waldemar, Kajanek Aleksander, Kieleśński Grzegorz, Kowalczyk Stanisław, Kowalowski Leszek, Kupiecki Jarosław, Kroczek Zygmunt, Łazarczyk Michał, Niwiński Lech, Obsiadły Bogusław, Pajunk Dariusz, Piech Zbigniew, Szafranski Jan, Szala Anita  
 (73) Zakłady Urządzeń Komputerowych ELZAB S.A., Zabrze (PL)  
 (54) Kasa

Y1 **(11)59595** (41)1999 1108 7(51) G01N 25/68  
**G01N 21/55**

(21)108078 (22)1998 04 30  
 (72) Łapiński Zbigniew, Belowski Andrzej, Tefelski Grzegorz, Oniszk Piotr, Ranachowski Zbigniew, Jędrzejewski Andrzej, **Ryll-Nardzewski Jan**  
 (73) Wojskowy Instytut Techniczny **Uzbrojenia**, Zielonka (PL)  
 (54) Urządzenie do pomiaru wilgotności powietrza

Y1 **(11)59650** (41)1999 02 01 7(51) **G06F 19/00**  
 G06F 159:00  
 G06K 19/067

(21)106874 (22)1997 07 22  
 (72) Biskupski Jacek  
 (73) „**UNICARD**“ Spółka **Akcyjna**, Kraków (PL)  
 (54) Terminal lokalnego systemu rejestracji usług medycznych

Y1 **(11)59660** (41)199907 05 **7(51) H01F 27/28**  
 F02P 3/02

(21)107485 (22)1997 12 30  
 (72) **Dobrajska Dorota**, Otapowicz Leszek, **Zajko Piotr**  
 (73) **BLAZET S.A.**, Białystok (PL)  
 (54) Pokrywa cewki zapłonowej do silników spalinowych

Y1 **(11)59656** (41)1999 1206 7(51) H05K 5/00  
 (21)108196 (22)1998 05 28

(72) Książek **Jan**, Pallus Paweł, Dyrda Eugeniusz, Kulosa Ireneusz, Krupa Adam, Wilk Ryszard, Wróbel Krzysztof  
 (73) **BOMBARDIER TRANSPORTATION (ZWUS) POLSKA Spółka z o.o.**, Katowice (PL)  
 (54) Szafa **kontenerowa**, zwłaszcza do komputerowych urządzeń sterowania ruchem kolejowym

#### INDEKS UDZIELONYCH PRAW OCHRONNYCH WEDŁUG SYMBOLI MKP

Symbol MKP	Nr prawa ochronn.	Symbol MKP	Nr prawa ochronn.
1	2	1	2
A01B 21/06	59617	A45D 34/06	59636
A01B 21/08	59617*	A47C 19/02	59646
A21B 3/02	59653*	A47C 19/02	59651
A4 1D 13/00	59613	A47F 1/04	59643

\* Prawo ochronne oznaczone więcej niż jednym symbolem klasyfikacyjnym. Ogłoszenie dotyczące tego prawa ochronnego znajduje się pod symbolem klasyfikacyjnym odpowiadającym numerowi bez gwiazdki.

1		2		1		2	
A47F	1/04	59657		E04F	19/02	59641	
A47F	1/04	59659		E04F	19/02	59642	
A47G	19/22	59608		E04H	12/28	59645	
A47L	13/20	59607		E05B	47/00	59609*	
A61C	13/34	59603		E05B	65/12	59609	
A61G	7/00	59646*		E05C	3/04	59602	
A61G	7/00	59651*		E06B	5/00	59606	
A62B	18/02	59610		E06B	7/16	59653*	
A62B	18/10	59632		E06C	9/14	59637	
A63B	63/00	59625		E21D	11/22	59604*	
B23B	31/171	59615*		E21D	20/00	59604	
B23P	9/00	59598		E21D	21/00	59605	
B23Q	3/155	59615		E21D	23/04	59624	
B24B	39/04	59598*		F02P	3/02	59660*	
B44D	3/18	59597		F04B	15/02	59647	
B60J	5/00	59609*		F16B	13/02	59605*	
B60Q	1/00	59612		F16B	21/00	59602*	
B60Q	1/00	59616		F16G	3/08	59599*	
B60Q	1/00	59640		F16J	15/00	59653*	
B60Q	1/32	59601		F21S	4/00	59634	
B60R	13/10	59612*		F21S	8/02	59649	
B60R	13/10	59616*		F21S	8/02	59652	
B60R	13/10	59640*		F21S	8/02	59655	
B61L	1/02	59600		F21W	131:107	59649*	
B62B	9/10	59630*		<b>F21W</b>	131:107	59652*	
B62B	9/28	59630		F21W	131:107	59655*	
B65D	1/36	59648		F21W	131:109	59649*	
B65D	27/00	59638		F21W	131:109	59652*	
B65F	1/12	59622		F21W	131:109	59655*	
B65F	1/12	59631		F21V	17/00	59634*	
B65G	1/14	<b>59611</b>		F23L	17/02	59645*	
B65G	1/14	59635		F24C	1/10	59658	
B65G	15/52	59599		F24C	15/02	59653	
B65G	21/20	59654		F24H	1/06	59618	
B65G	45/12	59620		F28F	9/20	59658*	
B65G	45/12	59623		G01F	1/05	59593*	
B65G	45/12	59627		G01F	1/42	59596	
E01C	11/22	59594		G01F	15/14	59593	
E04F	19/02	59614		G01G	1/01	59644	
E04F	19/02	59619		G01N	21/55	59595*	
E04F	19/02	59621		G01N	25/68	59595	
E04F	19/02	59626		G06F	159:00	59650*	
E04F	19/02	59628		G06F	19/00	59650	
E04F	19/02	59629		G06K	19/067	59650*	
E04F	19/02	59633		<b>H01F</b>	27/28	59660	
E04F	19/02	59639		H05K	5/00	59656	

1		2		1		2	
59601	B60Q	1/32	59631	B65F	1/12		
59602	E05C	3/04	59632	A62B	18/10		
59603	A61C	13/34	59633	E04F	19/02		
59604	E21D	20/00	59634	F21S	4/00		
59605	E21D	21/00	59635	B65G	1/14		
59606	E06B	5/00	59636	A45D	34/06		
59607	A47L	13/20	59637	E06C	9/14		
59608	A47G	19/22	59638	B65D	27/00		
59609	E05B	65/12	59639	E04F	19/02		
59610	A62B	18/02	59640	B60Q	1/00		
59611	B65G	1/14	59641	E04F	19/02		
59612	B60Q	1/00	59642	E04F	19/02		
59613	A41D	13/00	59643	A47F	1/04		
59614	E04F	19/02	59644	G01G	1/01		
59615	B23Q	3/155	59645	E04H	12/28		
59616	B60Q	1/00	59646	A47C	19/02		
59617	A01B	21/06	59647	F04B	15/02		
59618	F24H	1/06	59648	B65D	1/36		
59619	E04F	19/02	59649	F21S	8/02		
59620	B65G	45/12	59650	G06F	19/00		
59621	E04F	19/02	59651	A47C	19/02		
59622	B65F	1/12	59652	F21S	8/02		
59623	B65G	45/12	59653	F24C	15/02		
59624	E21D	23/04	59654	B65G	21/20		
59625	A63B	63/00	59655	F21S	8/02		
59626	E04F	19/02	59656	H05K	5/00		
59627	B65G	45/12	59657	A47F	1/04		
59628	E04F	19/02	59658	F24C	1/10		
59629	E04F	19/02	59659	A47F	1/04		
59630	B62B	9/28	59660	H01F	27/28		

## 55

DECYZJE O ODMOWIE UDZIELENIA  
PRAWA OCHRONNEGO

(wydane po ogłoszeniu o zgłoszeniu)

Poniższe zestawienie zawiera kolejno: numer zgłoszenia wzoru użytkowego oraz numer i rok wydania Biuletynu Urzędu Patentowego, w którym zgłoszenie zostało ogłoszone (dla zgłoszeń wydzielonych lub przekształconych ze zgłoszenia wynalazku umieszczono w nawiasie numer zgłoszenia macierzystego).

105924	15/98	112003(315264)	02/98
107001	05/99	113180(317033)	11/98
107309	10/98		

## 56

## DECYZJE O UMORZENIU POSTĘPOWANIA

(wydane po ogłoszeniu o zgłoszeniu)

Poniższe zestawienie zawiera kolejno: numer zgłoszenia wzoru użytkowego oraz numer i rok wydania Biuletynu Urzędu Patentowego, w którym zgłoszenie zostało ogłoszone (dla zgłoszeń wydzielonych lub przekształconych ze zgłoszenia wynalazku umieszczono w nawiasie numer zgłoszenia macierzystego).

105931	16/98	107175	09/99
106656	26/98	107275	10/99
106930	04/99	107310	11/99
107142	08/99	107384	13/99
107165	09/99	107386	13/99

INDEKS NUMEROWY  
UDZIELONYCH PRAW OCHRONNYCH

Nr prawa ochronn.	Symbol MKP	Nr prawa ochronn.	Symbol MKP
1	2	1	2
59593	G01F 15/14	59597	B44D 3/18
59594	E01C 11/22	59598	B23P 9/00
59595	G01N 25/68	59599	B65G 15/52
59596	G01F 1/42	59600	B61L 1/02



## 57

DECYZJE STWIERDZAJĄCE WYGAŚNIĘCIE  
DECYZJI O UDZIELENIU PRAWA OCHRONNEGO

Poniższe zestawienie zawiera kolejno: numer zgłoszenia wzoru użytkowego oraz numer i rok wydania Biuletynu Urzędu Patentowego, w którym zgłoszenie zostało ogłoszone (dla zgłoszeń wydzielonych lub przekształconych ze zgłoszenia wynalazku umieszczono w nawiasie numer zgłoszenia macierzystego).

106342	21/98	107125	08/99
106850	03/99	107133	08/99
106852	01/98	107300	11/99
106885	03/99	107355	12/99
106887	03/99	107356	12/99
106894	03/99	107357	12/99
106944	04/99	107358	12/99
106986	05/99	107359	12/99
106987	01/98	107360	12/99
107073	06/98	107361	12/99
107092	07/99	107484	14/99

58

WPISY I ZMIANY W REJESTRZE  
PRAW OCHRONNYCH

(nie uwzględnione w innych samodzielnych ogłoszeniach)

Poniższe zestawienie zawiera kolejno: kod rodzaju prawa, numer prawa ochronnego, datę wpisu, oznaczenie rubryki, w której dokonano wpisu lub zmiany oraz treść wpisu. Poszczególne rubryki rejestru praw ochronnych zawierają następujące dane:

rubryka A - nazwisko i imię lub nazwę oraz miejsce zamieszkania lub siedzibę uprawnionego z prawa ochronnego (miejscowość, kraj)

rubryka B - tytuł wzoru użytkowego

rubryka C - nazwisko i imię twórcy wzoru użytkowego oraz miejsce zamieszkania (miejscowość, kraj)

rubryka D - prawa ograniczające prawo ochronne (licencja, prawo korzystania z wzoru użytkowego, oświadczenie o licencji otwartej)

rubryka E - wpisy uzupełniające stan prawny wzoru użytkowego (prawo ochronne dodatkowe, przejście prawa ochronnego dodatkowego w samoistne)

rubryka F - data unieważnienia prawa ochronnego lub data i przyczyna wygaśnięcia prawa ochronnego.

**Uwaga:** Publikacji podlegają: zmiana uprawnionego, twórcy, zmiana nazwy uprawnionego, prawa ograniczające prawo ochronne, sprostowania istotnych pomyłek.

(Y1) 58776, 58848, 58854 2002 12 21 A. Wprowadzono zmianę uprawnionego przez wykreślenie wpisu: "Sokołowska Wanda, Łódź, Polska; Sokołowski Władysław, Łódź, Polska" i dokonanie wpisu: "SOLO" Spółka z o.o., Łódź, Polska".

## 59

DECYZJE O WYGAŚNIĘCIU  
PRAWA OCHRONNEGO

Poniższe zestawienie zawiera kolejno: kod rodzaju prawa, numery praw ochronnych, które wygasły na podstawie art. 72 ust. 1 pkt 1 lub pkt 2 w związku z art. 82 ustawy z dnia 19 października 1972 r. o wynalazczości oraz datę wygaśnięcia prawa ochronnego.

(Y 1)55348 2002 01 20	(Y 1)55626 2002 01 28
(Y1) 55368 2002 01 24	(Y1) 55667 2002 01 14
(Y1) 55369 2002 01 24	(Y 1)55671 2002 01 03
(Y 1)55370 2002 01 24	(Y1) 55676 2002 01 10
(Y1) 55373 2002 01 24	(Y1) 55703 2002 01 03
(Y1) 55397 2002 01 21	(Y1) 55751 2002 01 17
(Y 1)55440 2002 01 05	(Y1) 55804 2002 01 11
(Y 1)55455 2002 01 05	(Y1) 55839 2002 01 03
(Y 1)55457 2002 01 05	(Y1) 55841 2002 01 03
(Y1) 55459 2002 01 05	(Y1) 56325 2002 01 12
(Y1) 55504 2002 01 28	(Y 1)56347 2002 01 12
(Y1) 55574 2002 01 28	(Y1) 56372 2002 01 03
(Y1) 55576 2002 01 07	(Y1) 57285 2002 01 05

Poniższe zestawienie zawiera kolejno: kod rodzaju prawa, numery praw ochronnych, które wygasły na podstawie art. 90 ust. 1 pkt 2 lub pkt 3 w związku z art. 100 ust. 1 ustawy z dnia 30 czerwca 2000 r. Prawo własności przemysłowej oraz datę wygaśnięcia prawa ochronnego.

(Y1) 59213 2002 01 16	(Y 1)59289 2002 01 21
(Y1) 59280 2001 11 19	

## C. WZORY ZDOBNICZE

60

WPISY I ZMIANY W REJESTRZE  
WZORÓW ZDOBNICZYCH

(nie uwzględnione w innych samodzielnych ogłoszeniach)

Poniższe zestawienie zawiera kolejno: numer rejestru wzoru zdobniczego, datę wpisu, oznaczenie rubryki, w której dokonano wpisu lub zmiany oraz treść wpisu. Poszczególne rubryki rejestru wzorów zdobniczych zawierają następujące dane:

rubryka A - nazwisko i imię lub nazwę oraz miejsce zamieszkania lub siedzibę osoby, na rzecz której dokonano rejestracji wzoru zdobniczego,

rubryka B - tytuł wzoru zdobniczego,

rubryka C - nazwisko i imię twórcy wzoru zdobniczego,

rubryka D - prawa ograniczające wzór zdobniczy,

rubryka E - wnioski, odwołania, decyzje,

rubryka F - datę wygaśnięcia prawa z rejestracji wzoru zdobniczego.

**Uwaga:** Publikacji podlegają: zmiana uprawnionego, twórcy, zmiana nazwy uprawnionego, prawa ograniczające prawo z rejestracji wzoru zdobniczego, sprostowania istotnych pomyłek

(B1) 15279 2002 12 16 A. Wprowadzono zmianę nazwy uprawnionego przez wykreślenie wpisu: Pachurka Ryszard, Leszno, PL, Dąże Dariusz, Kąkolewo, PL i dokonanie wpisu: Przedsiębiorstwo Handlowo-Usługowo-Produkcyjne S.C. E.R. Pachurka & A.D. Dąże, Leszno, PL

(B1) 16148 2002 12 16 A. Wprowadzono zmianę uprawnionego przez wykreślenie wpisu: UNILEVER N.V., Rotterdam, NL i dokonanie wpisu: Diversy IP International BV, Luchthaven Schiphol Airport, NL.

(B1) 1 6664 2002 12 16 A. Wprowadzono zmianę uprawnionego przez wykreślenie wpisu: SYNTHELABO, Le Plessis Robinson, FR i dokonanie wpisu: SANOFI-SYNTHELABO, Paryż, FR.

(B1) 17780 2002 12 16 A. Wprowadzono zmianę uprawnionego przez wykreślenie wpisu: SYNTHELABO, Le Plessis Robinson, FR i dokonanie wpisu: SANOFI-SYNTHELABO, Paryż, FR.

61

DECYZJE O PRZEDŁUŻENIU  
PRAWA Z REJESTRACJI

Poniższe zestawienie zawiera kolejno: numer rejestru wzorów zdobniczych oraz numer Wiadomości Urzędu Patentowego, w którym ogłoszono o udzieleniu prawa.

16618	12/99	16954	04/00
16664	01/00	16955	04/00
16709	01/00	16956	04/00
16710	01/00	16960	04/00
16711	01/00	16961	04/00
16712	01/00	16962	04/00
16740	02/00	16963	04/00
16760	02/00	16967	04/00
16838	03/00	16970	04/00
16839	03/00	17039	06/00
16843	03/00	17040	06/00
16848	03/00	17041	06/00
16852	03/00	17047	06/00
16853	03/00	17048	06/00
16854	03/00	17051	06/00
16876	03/00	17054	06/00
16878	03/00	17096	06/00
16879	03/00	17097	06/00
16881	03/00	17144	07/00
16884	03/00	17154	07/00
16885	03/00	17161	07/00
16886	03/00	17193	07/00
16887	03/00	17194	07/00
16889	03/00	17195	07/00
16890	03/00	17196	07/00
16891	03/00	17228	07/00
16892	03/00	17236	08/00
16900	03/00	17240	08/00
16907	03/00	17280	08/00
16909	03/00	17295	08/00
16919	03/00	17362	09/00
16920	03/00	17422	09/00
16921	03/00	17427	10/00
16941	04/00	17480	10/00
16947	04/00	17481	10/00
16953	04/00	17483	10/00

**C'. WZORY PRZEMYSŁOWE**

62

**REJESTRACJA**

(od nr 1569 do nr 1875)

*Poniższe zestawienie zawiera kolejno: klasy i podklasy, do których zaliczono zarejestrowane wzory przemysłowe, numer rejestru, datę od której rozpoczyna się okres ochrony, numer zgłoszenia (w nawiasie), po skrócie „Pierwsz.” podana jest data zgłoszenia lub wystawienia oraz w nawiasie kod kraju, w którym dokonano zgłoszenia lub wystawienia, następnie nazwiska i imiona lub nazwy, miejsce zamieszkania lub siedziby osób, na rzecz których zarejestrowano wzory przemysłowe, w nawiasie kod kraju, nazwiska i imiona tworców lub współtwórców (jeśli twórcą nie jest uprawniony z rejestracji) oraz tytuł wzoru przemysłowego.*

99<sup>00</sup> **1569** 1998 03 12 (15919) Pierwsz. 1997 09 12 (DE)  
 BUNDESDRUCKEREI GmbH, Berlin, (DE)  
 Twórcy: Gerstetter Reinhold  
 Etykieta holograficzna



Fig. 1

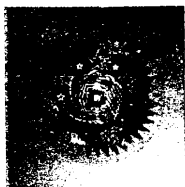
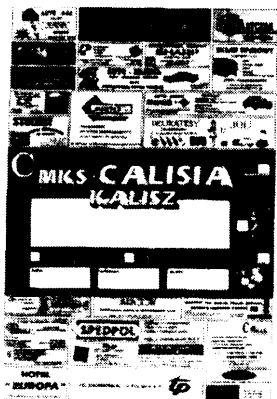
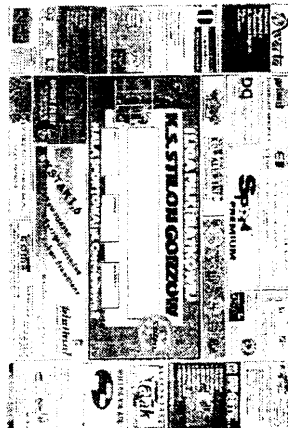


Fig. 2

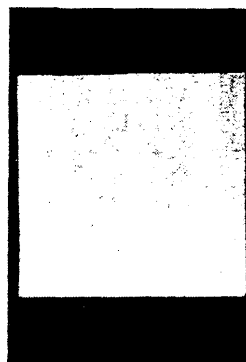
19<sup>08</sup> **1570** 1998 06 23 (16457) Bajer Dariusz, Ludwigshafen, (DE)  
 Plakat



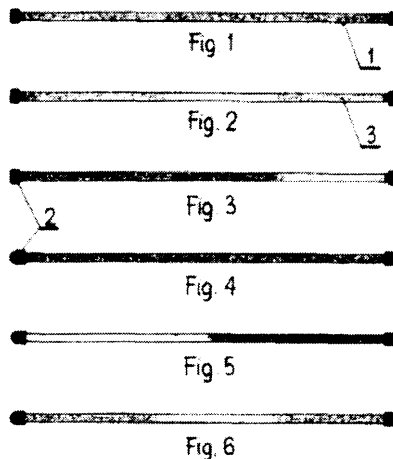
19<sup>08</sup> **1571** 1998 06 23 (16458) Bajer Dariusz, Ludwigshafen, (DE)  
 Plakat



25<sup>01</sup> **1572** 1998 11 11 (17196) Przedsiębiorstwo Zagraniczne MARBET, Bielsko-Biała, (PL)  
 Twórcy: Mysłowski Włodzimierz  
 Kaseton



9<sup>05</sup> **1573** 1999 06 08 (18192) Przedsiębiorstwo Produkcyjno Handlowe „EWAL” Aleksander Kowalczyk, Stare Bogaczowice, (PL)  
 Opakowanie z produktem spożywczym



13<sup>03</sup> **1574** 199906 11 (18224) Pierwsz. 1998 12 11 (FR)  
 LEGRAND, Limoges, (FR), LEGRAND SNC, Limoges, (FR)  
 Twórcy: Vende Tristan, Blanchet Daniel, Lehovetzki Axel,  
 Nardin Emmanuel  
 Gniazdko elektryczne



FIG. 1

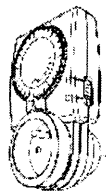


FIG. 2

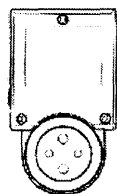


FIG. 3

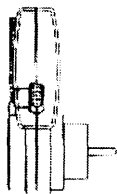


FIG. 4

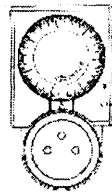
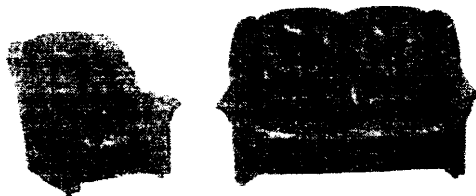


FIG. 5



FIG. 6

6<sup>01</sup> 1575 1999 06 18 (18260) SITMAN Spółka z o.o.  
Skarszewy, (PL)  
Twórcy: Eriksson Curt  
Komplet mebli wypoczynkowych



6<sup>01</sup> 1576 1999 06 18 (18261) SITMAN Spółka z o.o.,  
Skarszewy, (PL)  
Twórcy: Eriksson Curt  
Stylowy komplet mebli



9<sup>05</sup> 1577 1999 06 30 (18313) Przedsiębiorstwo Produkcyjno  
Handlowe „EWAL” Aleksander Kowalczyk, Stare Bogaczowice,  
(PL)  
Opakowanie z produktem spożywczym

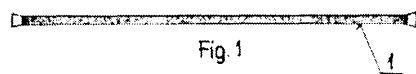


Fig. 1

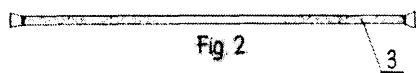


Fig. 2

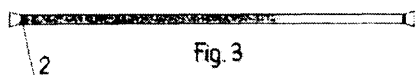
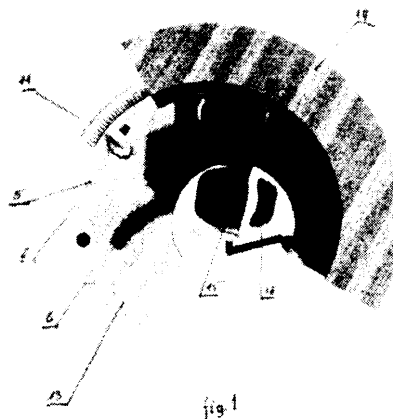
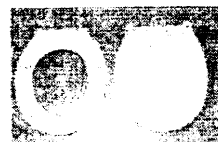
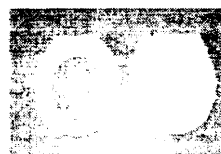


Fig. 3

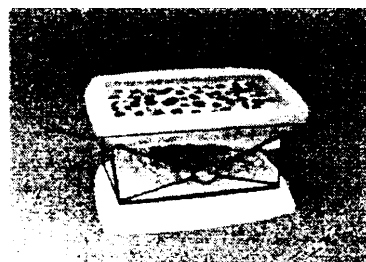
6<sup>05</sup> 1578 1999 08 27 (18597) Karbownik Maciej, Warszawa,  
(PL), Rakowski Wojciech, Warszawa, (PL)  
Segment mebli biurowych



23<sup>02</sup> 1579 1999 09 22 (18724) CERSANIT SA, Kielce, (PL)  
Twórcy: Kołodziejczyk Marcin  
Sedes



6<sup>03</sup> 1580 1999 10 06 (18776) Zakład  
Usługowo-Produkcyjno-Handlowy NIKO s.c. Import-Eksport  
Jolanta Stawecka, Jerzy Stawecki, Nowa Sól, (PL)  
Twórcy: Gądek Piotr  
Stolik

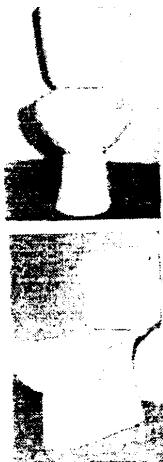


6<sup>03</sup> 1581 1999 10 06 (18779) Zakład  
Usługowo-Produkcyjno-Handlowy NIKO s.c. Import-Eksport  
Jolanta Stawecka, Jerzy Stawecki, Nowa Sól, (PL)  
Twórcy: Gądek Piotr  
Stolik



23<sup>02</sup> 1582 1999 10 06 (18781) CERSANIT S.A., Kielce, (PL)

Twórcy: Jarzęcki Józef, Jarzęcki Jerzy, Witek Marek  
Kompakt



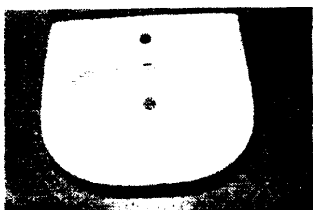
23<sup>02</sup> 1583 1999 10 06 (18782) CERSANIT S.A., Kielce, (PL)

Twórcy: Jarzęcki Józef, Jarzęcki Jerzy, Witek Marek  
Postument



23<sup>02</sup> 1584 1999 10 06 (18783) CERSANIT S.A., Kielce, (PL)

Twórcy: Jarzęcki Józef, Jarzęcki Jerzy, Witek Marek  
Umywalka

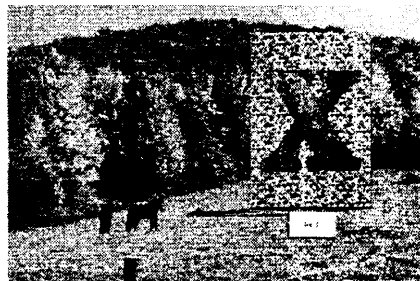


11<sup>02</sup> 1585 1999 10 30 (18935) Przedsiębiorstwo Produkcyjno Handlowo Usługowe „PROSPERPLAST” s.c. Paweł Mrózek, Marek Mrózek, Buczkowice, (PL)  
Misa



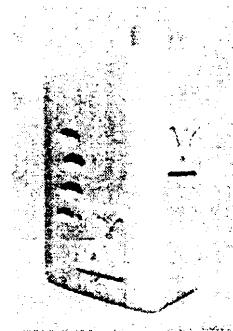
20<sup>03</sup> 1586 1999 11 04 (18940) Stanisław Maciaszczyk  
Agencja Reklamowa „Maciaszczyk”, Poznań, (PL)

Plansza



9<sup>03</sup> 1587 1999 11 04 (18941) Stanisław Maciaszczyk  
Agencja Reklamowa „Maciaszczyk”, Poznań, (PL)

Pojemnik



11<sup>02</sup> 1588 1999 11 10 (18967) AS DECOR Jerzy Jędrzejewski, Warszawa, (PL)

Deska kuchenna dekoracyjna

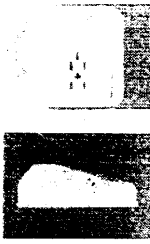


11<sup>04</sup> 1589 1999 11 10 (18969) AS DECOR Jerzy Jędrzejewski, Warszawa, (PL)

Sztuczny kwiat



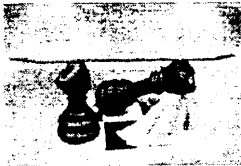
14" **1590** 1999 11 18 (18989) Rhein Jerzy, Warszawa, (PL)  
Gniazdo telefoniczne uniwersalne



6<sup>03</sup> **1591** 1999 11 22 (19003) Zakład  
Usługowo-Produkcyjno-Handlowy NIKO s.c. Import-Eksport  
Jolanta Stawecka, Jerzy Stawecki, Nowa Sól, (PL)  
Twórcy: Bugiera Dariusz  
Stolik



6<sup>03</sup> **1592** 1999 11 22 (19004) Zakład  
Usługowo-Produkcyjno-Handlowy NIKO s.c. Import-Eksport  
Jolanta Stawecka, Jerzy Stawecki, Nowa Sól, (PL)  
Twórcy: Bugiera Dariusz  
Stolik



6<sup>03</sup> **1593** 1999 11 22 (19006) Zakład  
Usługowo-Produkcyjno-Handlowy NIKO s.c. Import-Eksport  
Jolanta Stawecka, Jerzy Stawecki, Nowa Sól, (PL)  
Twórcy: Bugiera Dariusz  
Stolik



25<sup>02</sup> **1594** 1999 12 06 (19122) UNIDOR s.c. Robert Chęć,  
Eryk Cholewiński, Piotr Król, Świdnik, (PL)  
Drzwi



25<sup>02</sup> **1595** 1999 12 06 (19123) UNIDOR s.c. Robert Chęć,  
Eryk Cholewiński, Piotr Król, Świdnik, (PL)  
Drzwi



25<sup>02</sup> **1596** 1999 12 06 (19124) UNIDOR s.c. Robert Chęć,  
Eryk Cholewiński, Piotr Król, Świdnik, (PL)  
Drzwi

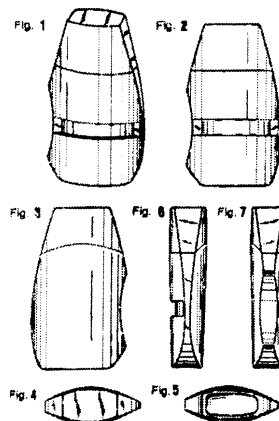


99 **597** 999 2 08 (19139) Kwaśny Jan, Poznań, (PL)  
Neutralizator radiestezyjny

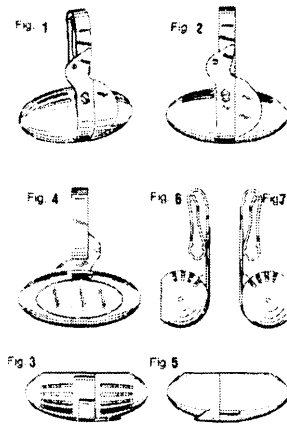


Fig. 1

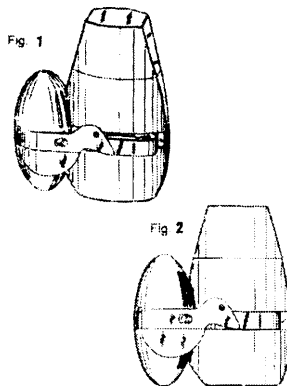
23<sup>02</sup> **1598** 1999 12 10 (19141) Pierwsz. 1999 06 18 (DE)  
Henkel Kommanditgesellschaft auf Aktien, Düsseldorf, (DE)  
Twórcy: Muehlhausen Georg  
Butelka stanowiąca pojemnik z preparatem z substancją czynną  
w postaci pasty lub gęstej cieczy do napełniania koszyczków  
toaletowych



23<sup>02</sup> **1599** 1999 12 10 (19142) Pierwsz. 1999 06 18 (DE)  
 Henkel Kommanditgesellschaft auf Aktien, Düsseldorf, (DE)  
 Twórcy: Muehlhausen Georg  
 Koszyczek toaletowy dozujący preparat z substancją czynną  
 w postaci pasty lub gęstej cieczy



23<sup>02</sup> **1600** 1999 12 10 (19143) Pierwsz. 1999 06 18 (DE)  
 Henkel Kommanditgesellschaft auf Aktien, Düsseldorf, (DE)  
 Twórcy: Muehlhausen Georg  
 Komplet toaletowy zawierający preparat z substancją czynną  
 w postaci pasty lub gęstej cieczy



9<sup>03</sup> **1601** 1999 12 10 (19144) SORAYA SA, Warszawa, (PL)  
 Twórcy: Stefanowski Michał  
 Pojemnik



9<sup>05</sup> **1602** 1999 12 10 (19145) SORAYA SA, Warszawa, (PL)  
 Twórcy: Stefanowski Michał  
 Pojemnik



9<sup>03</sup> **1603** 1999 12 10 (19146) SORAYA SA, Warszawa, (PL)  
 Twórcy: Stefanowski Michał  
 Pojemnik



9<sup>03</sup> **1604** 1999 12 10 (19147) SORAYA SA, Warszawa, (PL)  
 Twórcy: Stefanowski Michał  
 Zestaw opakowaniowy



Fig. 1

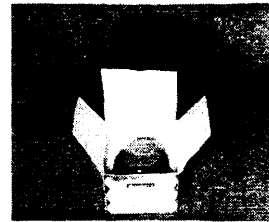


Fig. 2

23<sup>02</sup> **1605** 1999 12 10 (19148) Pierwsz. 1999 08 12 (DE)  
 Koralle Sanitärprodukte GmbH, Vlotho, (DE)  
 Twórcy: Finkeldey Ulli  
 Kabina prysznicowa

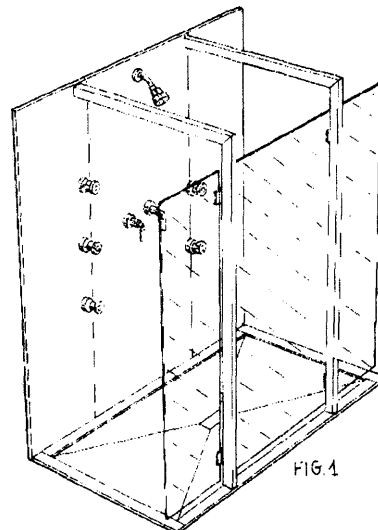
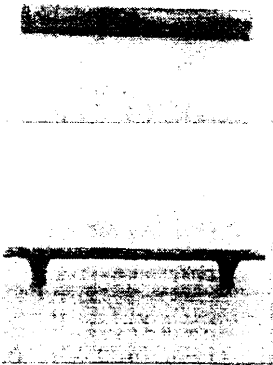


FIG. 1

8<sup>06</sup> **1606** 1999 12 13 (19161) Gajek Andrzej, Toruń, (PL)  
 Uchwyt meblowy



9<sup>01</sup> **1607** 1999 12 15 (19170) Pierwsz. 1999 06 15 (WO)  
ITMENTREPRISES ( Societe Anonyme), Paryż, (FR)  
Twórcy: Archeny Armel  
**Butelka**



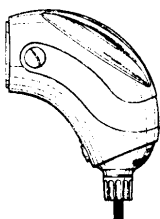
FIG. 1

6<sup>13</sup> **1608** 1999 12 20 (19185) Lasoń Barbara, Kraków, (PL),  
Kaszuba Bogusław, Kraków, (PL)  
Pokrowiec na przedni fotel samochodowy



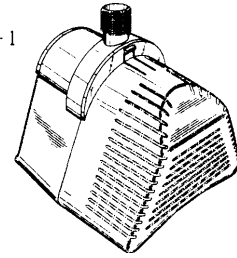
24<sup>02</sup> **1609** 1999 12 20 (19187) ARACARIA B.V.,  
Amsterdam, (NL)  
Twórcy: Bolleter Heinz  
Lampa terapeutyczna do biostymulowania światłem spolaryzowanym

Fig. 1



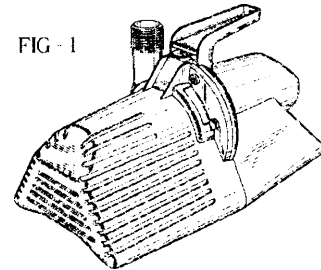
15<sup>02</sup> **1610** 1999 12 22 (19200) Pierwsz. 1999 07 22 (US)  
WARNER-LAMBERT COMPANY, Morris Plains, (US)  
Twórcy: Agresta Mark Gerard, Poff Ronnie Albert, Pool David  
William, Hess James, Hegstad John Randall  
Obudowa pompy

FIG - 1



15<sup>02</sup> **1611** 1999 12 22 (19201) Pierwsz. 1999 07 22 (US)  
WARNER-LAMBERT COMPANY, Morris Plains, (US)  
Twórcy: Agresta Mark Gerard, Poff Ronnie Albert, Pool David  
William, Hess James, Hegstad John Randall  
Obudowa pompy

FIG - 1



9<sup>05</sup> **1612** 1999 12 23 (19202) Firma Produkcyjno-Handlowa  
MAGNAT s.c. Marek Jarocki , Andrzej Świda, Sadkówek, (PL)  
Opakowanie



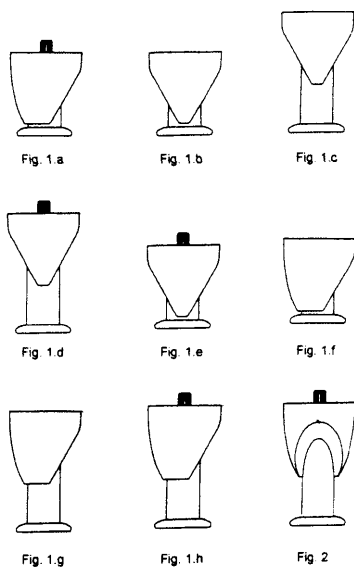
12<sup>06</sup> **1613** 1999 12 27 (19215) Pierwsz. 1999 06 28 (FI)  
Kesko Oyj, Helsinki, (FI)  
Twórcy: Ilmanen Kai  
Łódź



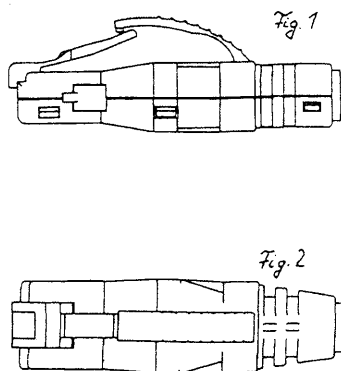




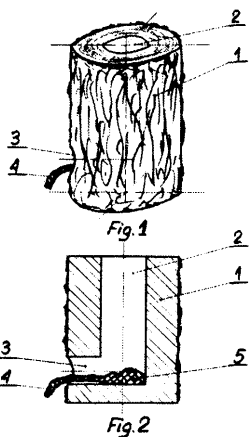
6<sup>06</sup> **1622** 2000 04 14 (19775) Pierwsz. 1999 10 21 (AT),  
1999 11 23 (AT), 2000 01 20 (AT), (), () Siro Beschläge-und  
Metallwarenfabrik Gesellschaft m.b.H., Ternberg, (AT)  
Twórcy: Sikora Josef, Sikora Günter  
Stopa mebla



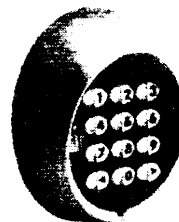
14<sup>03</sup> **1623** 2000 05 29 (20004) Pierwsz. 1999 11 30 (DE)  
KRUNE GmbH, Berlin, (DE)  
Twórcy: Pein Hans-Jürgen, Mößner Frank, Gwiazdowski  
Michael  
Wtyczka RJ dla przewodów pasma wysokiej częstotliwości plus



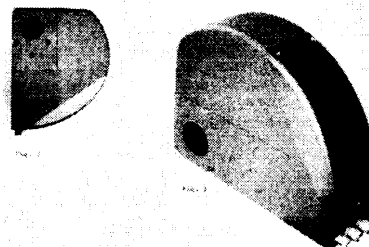
26<sup>04</sup> **1624** 2000 06 01 (20025) Machałowski Wojciech,  
Białobrzegi, (PL)  
Element wewnętrzny palny



10<sup>05</sup> **1625** 2000 06 13 (20080) NICE SPA, Oderzo, (IT)  
Twórcy: Galberti Lorenzo  
Element sterujący otwieraniem i zamykaniem drzwi i bram



10<sup>05</sup> **1626** 2000 06 13 (20081) NICE SPA, Oderzo, (IT)  
Twórcy: Galberti Lorenzo  
Urządzenie uruchamiające do drzwi i bram



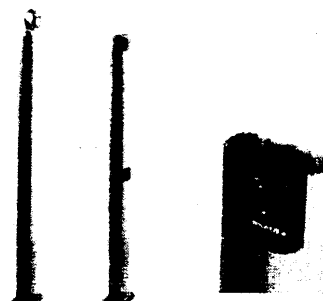
8<sup>07</sup> **1627** 2000 06 13 (20082) NICE SPA, Oderzo, (IT)  
Twórcy: Galberti Lorenzo  
Zamek na klucz



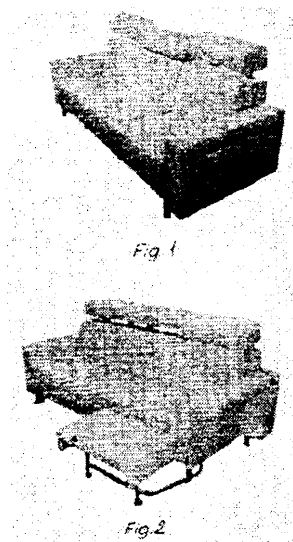
10<sup>05</sup> **1628** 2000 06 13 (20083) NICE SPA, Oderzo, (IT)  
Twórcy: Galberti Lorenzo  
Urządzenie uruchamiające bramę



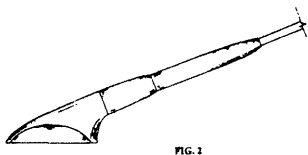
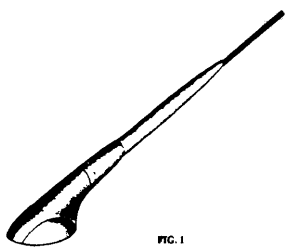
10<sup>05</sup> **1629** 2000 06 13 (20084) NICE SPA, Oderzo, (IT)  
Twórcy: Galberti Lorenzo  
Stojak podpierający fotokomórkę



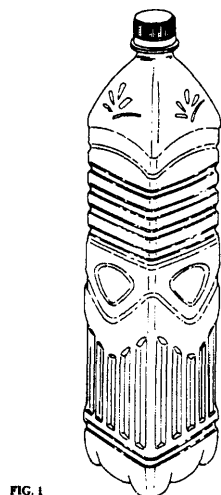
6<sup>01</sup> **1630** 2000 06 15 (20093) Meble KLER - Piotr Kler,  
Dobrodzień, (PL)  
Kanapa



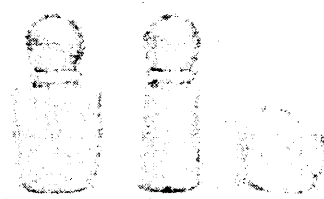
14<sup>03</sup> 1631 2000 06 15 (20095) ZENDAR S.p.A.  
Montecavolo, (IT)  
Twórcy: Cavalli Claudio  
Cokół anteny samochodowej



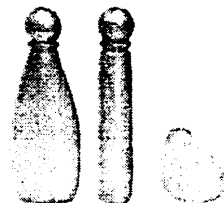
9<sup>01</sup> 1632 2000 06 15 (20097) Pierwsz. 1999 12 15 (WO)  
ITM ENTREPRISES (Société Anonyme), Paryż, (FR)  
Twórcy: Chaput Philippe  
Butelka



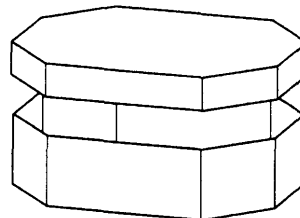
9<sup>01</sup> 1633 2000 06 16 (20104) PPHU HAZA -Hanna  
Zarzycka, Warszawa, (PL)  
Butelka do wyrobów kosmetycznych



9<sup>01</sup> 1634 2000 06 16 (20105) PPHU HAZA -Hanna  
Zarzycka, Warszawa, (PL)  
Butelka do wyrobów kosmetycznych

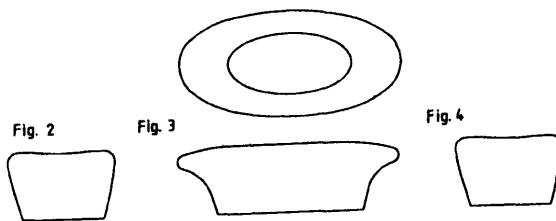


9<sup>03</sup> 1635 2000 06 16 (20107) CADBURY WEDEL Sp z  
o.o., Warszawa, (PL)  
Twórcy: Kubiak Barbara, Karpińska Monika  
Opakowanie

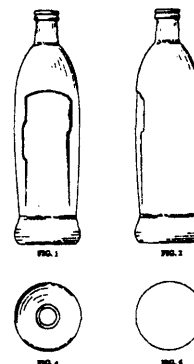


8<sup>06</sup> 1636 2000 06 19 (20116) Pierwsz. 1999 12 20 (AT)  
Siro Beschläge - und Metallwarenfabrik Gesellschaft m.b.H.,  
Ternberg, (AT)  
Twórcy: Sikora Günter  
Uchwyt meblowy

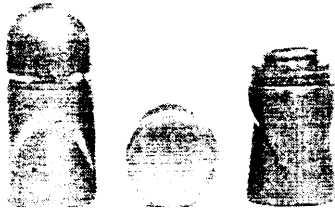
Fig. 1



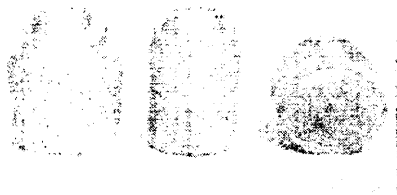
9<sup>01</sup> 1637 2000 06 20 (20122) Pierwsz. 1999 12 20 (WO)  
ITM ENTREPRISES /Société Anonyme/, Paryż, (FR)  
Twórcy: Soetewey Lode  
Butelka



9<sup>03</sup> **1638** 2000 06 21 (20126) PPHU HAZA Hanna  
Zarzycka, Warszawa, (PL)  
Pojemnik do wyrobów kosmetycznych



9<sup>03</sup> **1639** 2000 06 21 (20127) PPHU HAZA Hanna  
Zarzycka, Warszawa, (PL)  
Pojemnik do wyrobów kosmetycznych



6<sup>06</sup> **1640** 2000 06 21 (20130) Pierwsz. 1999 12 22 (US)  
L & P PROPERTY MANAGEMENT COMPANY, South Gate,  
(US)  
Twórcy: Wiecek Glenn N.  
Podnózek mebla

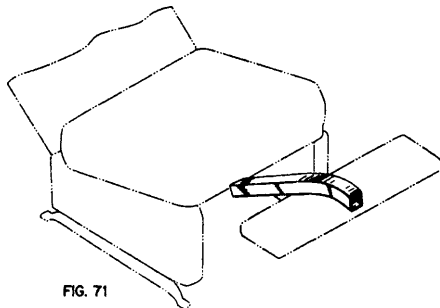


FIG. 71

6<sup>06</sup> **1641** 2000 06 21 (20131) Pierwsz. 1999 12 22 (US)  
L & P PROPERTY MANAGEMENT COMPANY, South Gate,  
(US)  
Twórcy: Wiecek Glenn N.  
Podnózek mebla

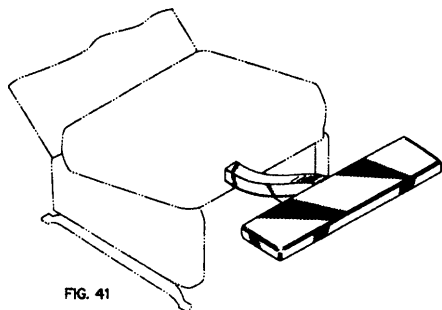


FIG. 41

6<sup>06</sup> **1642** 2000 06 21 (20132) Pierwsz. 1999 12 22 (US)  
L & P PROPERTY MANAGEMENT COMPANY, South Gate,  
(US)  
Twórcy: Wiecek Glenn N.  
Podnózek mebla

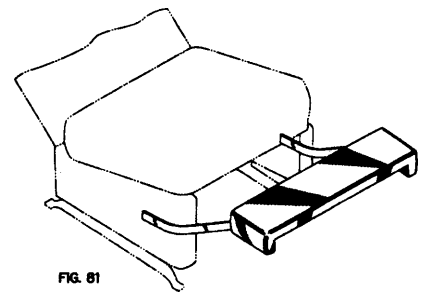


FIG. 81

6<sup>06</sup> **1643** 2000 06 21 (20133) Pierwsz. 1999 12 22 (US)  
L & P PROPERTY MANAGEMENT COMPANY, South Gate,  
(US)  
Twórcy: Wiecek Glenn N.  
Podnózek mebla

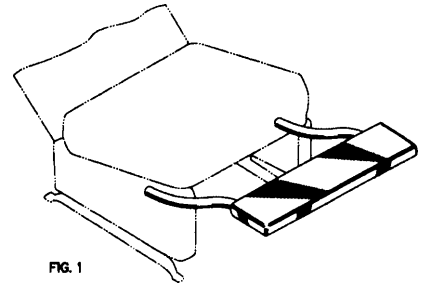


FIG. 1

6<sup>06</sup> **1644** 2000 06 21 (20134) Pierwsz. 1999 12 22 (US)  
L & P PROPERTY MANAGEMENT COMPANY, South Gate,  
(US)  
Twórcy: Wiecek Glenn N.  
Podnózek mebla

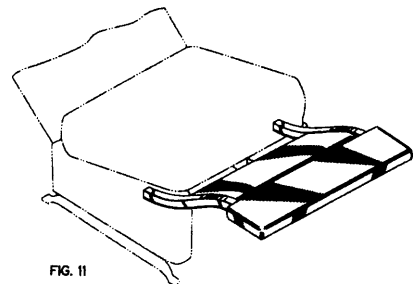


FIG. 11

6<sup>06</sup> **1645** 2000 06 21 (20135) Pierwsz. 1999 12 22 (US)  
L & P PROPERTY MANAGEMENT COMPANY, South Gate,  
(US)  
Twórcy: Wiecek Glenn N.  
Podnózek mebla

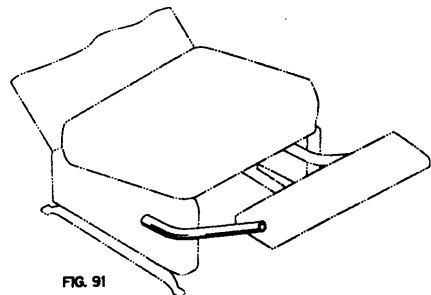


FIG. 91

6<sup>06</sup> **1646** 2000 06 21 (20136) Pierwsz. 1999 12 22 (US)  
L & P PROPERTY MANAGEMENT COMPANY, South Gate,  
(US)  
Twórcy: Wiecek Glenn N.  
Podnózek mebla

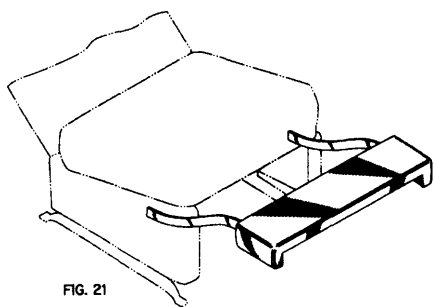


FIG. 21

6<sup>06</sup> 1647 2000 06 21 (20137) Pierwsz. 1999 12 22 (US)  
L & P PROPERTY MANAGEMENT COMPANY, South Gate,  
(US)

Twórcy: Wiecek Glenn N.

Podnózek mebla

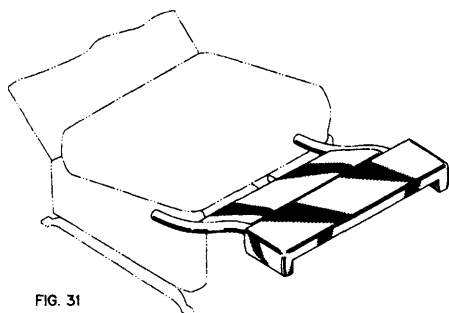


FIG. 31

6<sup>06</sup> 1648 2000 06 21 (20138) Pierwsz. 1999 12 22 (US) L  
& P PROPERTY MANAGEMENT COMPANY, South Gate,  
(US)

Twórcy: Wiecek Glenn N.

Podnózek mebla

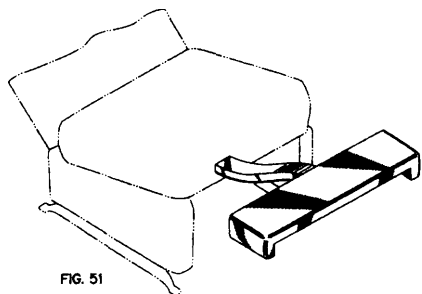


FIG. 51

6<sup>06</sup> 1649 2000 06 21 (20139) Pierwsz. 1999 12 22 (US)  
L & P PROPERTY MANAGEMENT COMPANY, South Gate,  
(US)

Twórcy: Wiecek Glenn N.

Podnózek mebla

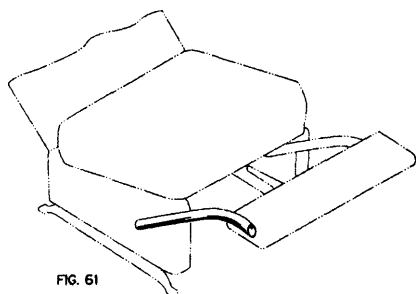


FIG. 61

6<sup>01</sup> 1650 2000 06 26 (20145) Meble KLER - Piotr Kler,  
Dobrodzień, (PL)

Fotel

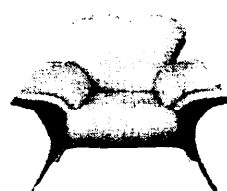


Fig 1



Fig 2

25<sup>01</sup> 1651 2000 06 27 (20163) RSC MINING  
(PROPRIETARY) LIMITED, Midrand, (ZA)

Twórcy: Dekker Arie Cornelis

Budowlany element konstrukcyjny



Fig. 1

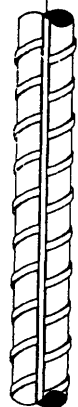


Fig. 2

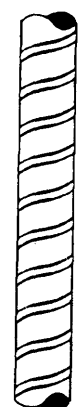


Fig. 3

15<sup>05</sup> 1652 2000 06 28 (20167) Apczyński Lechosław,  
Apczyński Grzegorz - AGAL S.C., Myszków, (PL)

Obudowa wirówki do bielizny



Fig. 1

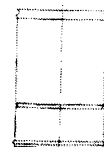


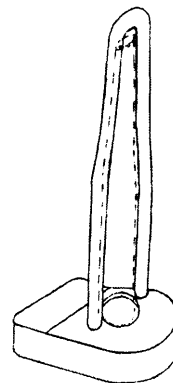
Fig. 2

27<sup>99</sup> 1653 2000 06 30 (20174) Wodzisławski Krzysztof,  
Wrocław, (PL)

Zapałki reklamowe



20<sup>02</sup> 1657 2000 07 05 (20204) Iguana (Polska) Sp. z o.o.  
Sopot, (PL)  
Twórcy: Marion Edward  
Stojak ekspozycyjno-reklamowy zwłaszcza do butelek



13<sup>03</sup> 1654 2000 07 03 (20185) ELTRA S.A., Bydgoszcz, (PL)  
Twórcy: Adamczewski Marek, Józwicka Bogumiła, Szymański  
Jarosław, Średniawa Marek, Pleśniak Ryszard  
Zestaw sprzętu elektroinstalacyjnego podtynkowego

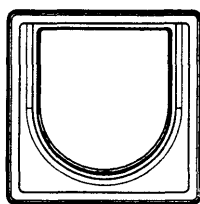


Fig. 1

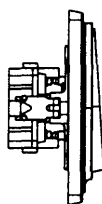


Fig. 2

6<sup>01</sup> 1658 2000 07 05 (20205) Gawliński Andrzej,  
Koziegłowy, (PL)  
Uchwyt gałązki



9<sup>01</sup> 1655 2000 07 04 (20194) INCO-VERITAS S.A.  
Dyrekcja Spółki, Warszawa, (PL)  
Twórcy: Łakomski Jan  
Butelka

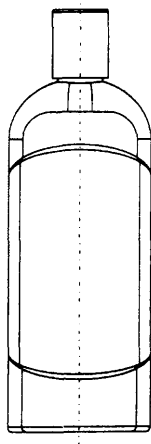


Fig. 1

9<sup>01</sup> 1659 2000 07 05 (20206) Pierwsz. 2000 01 06 (US)  
DART INDUSTRIES INC., Orlando, (US)  
Twórcy: Cautereels Victor J.J.  
Butelka



FIG. 1



FIG. 2

9<sup>03</sup> 1656 2000 07 04 (20195) Piotrowski Zygmunt,  
Warszawa, (PL)  
Kartonowy rękaw zbiorczy butelek

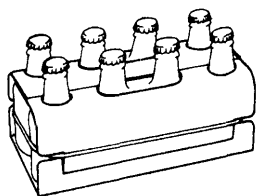


Fig. 1

6<sup>11</sup> 1660 2000 07 06 (20208) Fabryka Dywanów  
AGNELLA S.A., Białystok, (PL)  
Twórcy: Kapuściński Władysław, Kwasiborska Iwona  
Dywan III



9<sup>01</sup> **1664** 2000 07 10 (20219) HEPNZ GLAS DZIAŁDOWO Sp.z o.o., Działdowo, (PL)  
 Twórcy: Konstanty Jan  
 Butelka



2<sup>02</sup> **1661** 2000 07 06 (20212) Pierwsz. 2000 02 04 (EP) VERMOP Salmon GmbH, Wertheim, (DE)  
 Twórcy: Salmon Dirk  
 Kamizelka do sprzątania

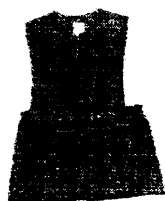
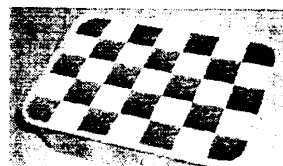


Fig. 3

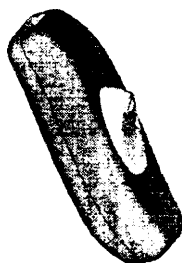


Fig. 2

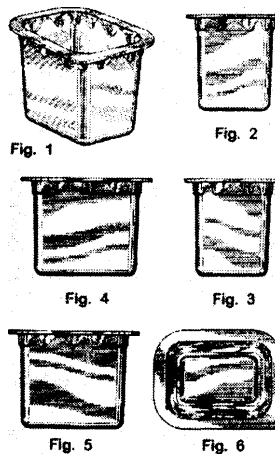
1<sup>01</sup> **1665** 2000 07 11 (20221) KILARGO Sp. z o.o., Chechło I, (PL)  
 Twórcy: Witoń Stefan, Balcerzak Łukasz  
 Lód



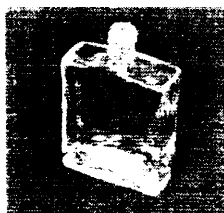
13<sup>03</sup> **1662** 2000 07 06 (20216) ELDA SZCZECPNEK ELEKTROTECHNIKA Spółka Akcyjna, Szczecinek, (PL)  
 Twórcy: Wojciechowski Władysław  
 Łącznik kołyskowy do nabudowania



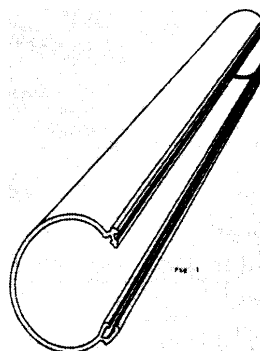
9<sup>03</sup> **1666** 2000 07 11 (20222) Pierwsz. 2000 02 28 (US) GERBER PRODUCTS COMPANY, Fremont, (US)  
 Twórcy: Wolf John Joseph, Latorre Nickolas, Lindsay Dean Richard, Olivares Jose Tirso, Nukuto George Ikuya  
 Pojemnik



9<sup>01</sup> **1663** 2000 07 10 (20218) HEINZ GLAS DZIAŁDOWO Sp.z o.o., Działdowo, (PL)  
 Twórcy: Kociela Radosław  
 Butelka



13<sup>03</sup> **1667** 2000 07 12 (20226) Pierwsz. 2000 01 13 (SE) PRIMO SVERIGE AB, Malmö, (SE)  
 Twórcy: Andersson Per-Erik  
 Osłona ochronna dwupołożeniowa kabla



28<sup>03</sup> **1668** 2000 07 12 (20227) Pierwsz. 2000 01 13 (US)  
 COLGATE-PALMOLIVE COMPANY a Delaware Corporation,  
 Nowy Jork, (US)  
 Twórcy: Crawford John C, Wadsworth Ronald, Danielo  
 Francois  
 Dozownik

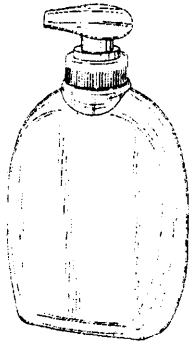


FIG. 1

9<sup>03</sup> **1669** 2000 07 11 (20229) Andrzejewski Kazimierz,  
 Stęszew, (PL)  
 Pojemnik na odpady

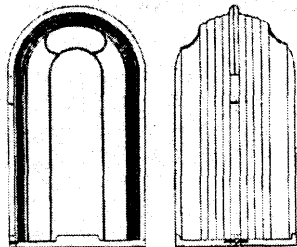


Fig. 1

Fig. 2



Fig. 3

25<sup>01</sup> **1670** 2000 07 15 (20247) Pierwsz. 2000 01 18 (PL)  
 Rich-S Sp.z o-o., Sulechów, (PL)  
 Twórcy: Tarnowski Jan, Nieścierowicz Aleksander, Sobiecki  
 Ryszard  
 Element stropowy, zwłaszcza dla stropów zbrojonych krzyżowo



Fig. 1

7<sup>01</sup> **1671** 2000 07 20 (20254) Sahm GmbH + Co.KG,  
 Hohn-Grenzhausen, (DE)  
 Twórcy: Geissler-Sahm Wilfried  
 Puchar



14<sup>03</sup> **1672** 2000 07 20 (20255) Pierwsz. 2000 01 21 (US)  
 SHURE INCORPORATED, Evanston, (US)  
 Twórcy: Hough Jack Brian, Brainard Robert J.  
 Odbiornik stereo

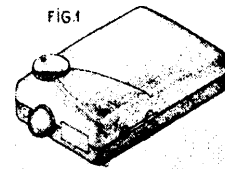


FIG. 1



FIG. 2

FIG. 3



7<sup>01</sup> **1673** 2000 07 21 (20257) Huta Szkła Gospodarczego  
 IRENA SA, Inowrocław, (PL)  
 Twórcy: Batkowski Krzysztof  
 Szklanka



7<sup>01</sup> **1674** 2000 07 21 (20258) Huta Szkła Gospodarczego  
 IRENA SA, Inowrocław, (PL)  
 Twórcy: Batkowski Krzysztof  
 Szklanka

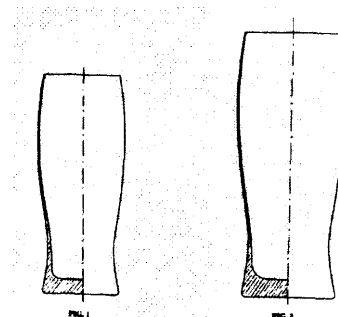
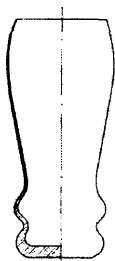


FIG. 1

FIG. 2

7<sup>01</sup> **1675** 2000 07 21 (20259) Huta Szkła Gospodarczego  
 IRENA SA, Inowrocław, (PL)  
 Twórcy: Batkowski Krzysztof  
 Szklanka





14<sup>03</sup> 1676 2000 07 21 (20265) Pierwsz. 2000 01 26 (DE)  
Siemens Aktiengesellschaft, Monachium, (DE)  
Twórcy: Hillenmayer Stefan, Münscher Wolfgang  
Aparat telefoniczny przewodowy

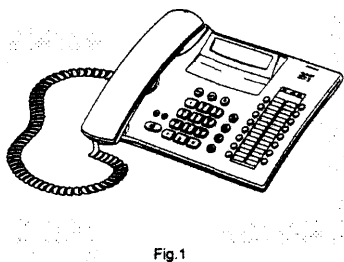
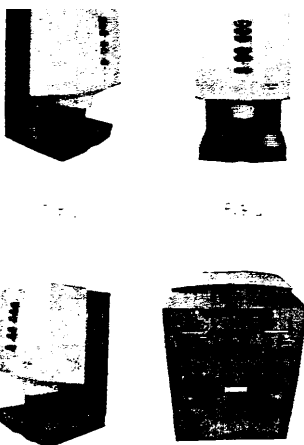


Fig.1

7<sup>02</sup> 1677 2000 07 21 (20267) Café Bar International B.V.  
Gorinchem, (NL)  
Twórcy: Lahaye Rene  
Ekspres do kawy



19<sup>03</sup> 1678 2000 07 24 (20272) Przedsiębiorstwo  
Produkcyjno-Usługowo-Handlowe PROGRAFIX Bożena  
Mateja, Dębica, (PL)  
Twórcy: Mateja Bożena  
Kwadratowy kalendarz trójdzielny z pudełkiem

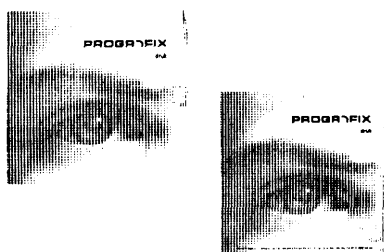


Fig. 1

6<sup>01</sup> 1679 2000 07 24 (20274) Meble KLER - Piotr Kler,  
Dobrodzień, (PL)  
Fotel

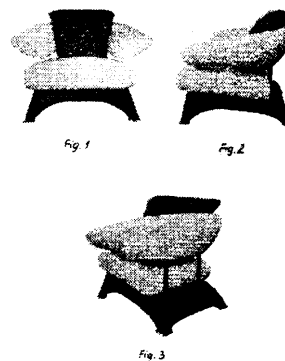


Fig. 1

Fig. 2

Fig. 3

6<sup>01</sup> 1680 2000 07 24 (20275) Meble KLER - Piotr Kler,  
Dobrodzień, (PL)  
Fotel

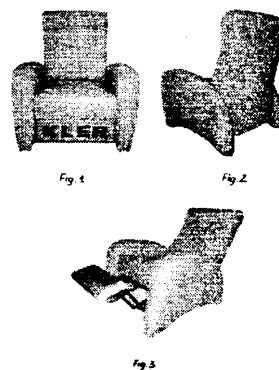


Fig. 1

Fig. 2

Fig. 3

9<sup>01</sup> 1681 2000 07 24 (20278) Pierwsz. 2000 01 24 (US)  
BIC CORPORATION, Milford, (US)  
Twórcy: Tubby Brian J., Kent Michael, Goodrich Elizabeth,  
Barbeau Stefane  
Zapalniczka

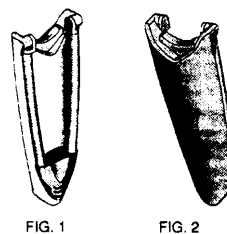


FIG. 1

FIG. 2

7<sup>07</sup> 1682 2000 07 26 (20288) Rumiński Konrad, Kolonia  
Warszawska, (PL)  
Wiadro

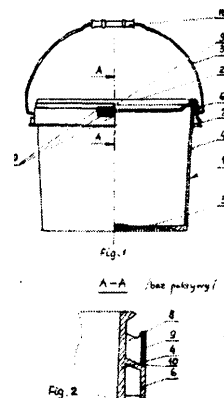


Fig. 1

Fig. 2

9<sup>07</sup> 1683 2000 07 27 (20301) Pierwsz. 2000 01 27 (WO)  
ITM ENTREPRISES (Société Anonyme), Paryż, (FR)  
Twórcy: Soetewey Lode  
Korek do butelki



FIG. 1

9<sup>01</sup> 1684 2000 07 27 (20302) Pierwsz. 2000 01 27 (WO)  
ITM ENTREPRISES (Société Anonyme), Paryż, (FR)  
Twórcy: Evesque Jean-Luc  
Butelka

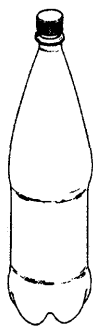
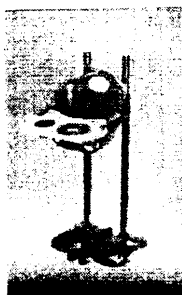
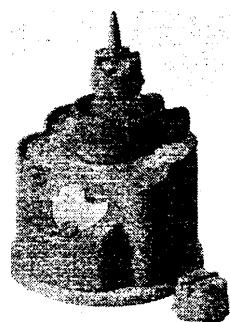


FIG. 1

21<sup>01</sup> 1685 2000 07 28 (20308) Pierwsz. 2000 02 01 (DE)  
Zapf Creation AG, Rödental, (DE)  
Twórcy: Pomme Frank  
Krzesełko dla lalek



21<sup>01</sup> 1686 2000 07 28 (20310) Pierwsz. 2000 02 01 (DE)  
Zapf Creation AG, Rödental, (DE)  
Twórcy: Pomme Frank  
Podgrzewacz butelek dla lalek



5<sup>05</sup> 1687 2000 07 28 (20311) Pierwsz. 2000 02 01 (DE)  
Zapf Creation AG, Rödental, (DE)  
Twórcy: Koch Christel  
Tkanina dekoracyjna

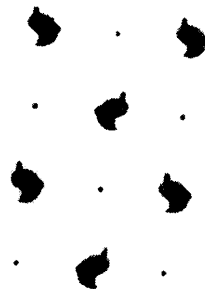


FIG. 1

9<sup>03</sup> 1688 2000 07 28 (20312) Pierwsz. 2000 02 01 (DE)  
Zapf Creation AG, Rodental, (DE)  
Twórcy: Kohl Thomas  
Opakowanie na lalkę



FIG. 1

5<sup>04</sup> 1689 2000 08 01 (20330) ANTICOR Przedsiębiorstwo  
Produkcyjno-Handlowe Sp z o.o., Wieliczka, (PL)  
Twórcy: Jamka Marek  
Taśma



FIG. 2

9<sup>01</sup> 1690 2000 08 03 (20333) Pierwsz. 2000 02 03 (WO)  
ITM ENTREPRISES [Société Anonyme], Paryż, (FR)  
Twórcy: Evesque Jean-Luc  
Butelka



FIG. 3



FIG. 2

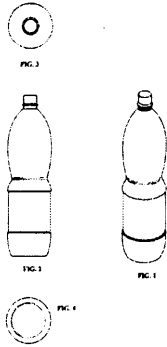


FIG. 1



FIG. 4

9<sup>01</sup> **1691** 2000 08 03 (20334) Pierwsz. 2000 02 03 (WO)  
 ITMENTREPRISES [Société Anonyme], Paryż, (FR)  
 Twórcy: Evesque Jean-Luc  
 Butelka



12<sup>145</sup> **1692** 2000 08 08 (20353) Pierwsz. 2000 02 15 (US)  
 The Goodyear Tire and Rubber Company, Akron, (US)  
 Twórcy: Heinen Richard, Hilbert Georges Nicolas  
 Opona

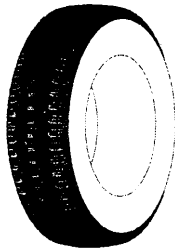


FIG-1

25<sup>01</sup> **1693** 2000 08 08 (20354) Pierwsz. 2000 02 22 (GB)  
 Ward Building Components Limited, Malton, (GB)  
 Twórcy: Davies David Anthony  
 Cienkościenny kształtownik budowlany

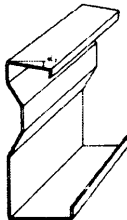
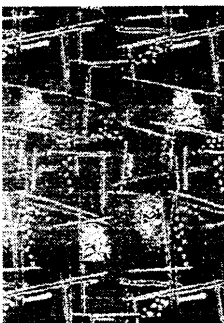


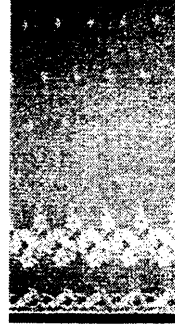
Fig. 1

5<sup>05</sup> **1694** 2000 08 09 (20357) Z.P.H CHEMEKS Sp z o.o.  
 Poraj, (PL)  
 Twórcy: Schörner Josef  
 Tkanina dekoracyjna na firany

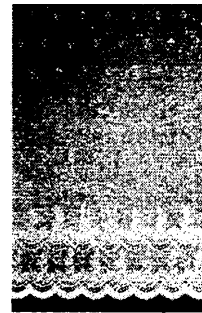


5<sup>05</sup> **1695** 2000 08 09 (20358) Z.P.U. CHEMEKS Sp z o.o.  
 Poraj, (PL)

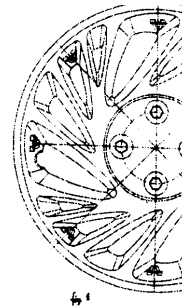
Twórcy: Schörner Josef  
 Tkanina firankowa



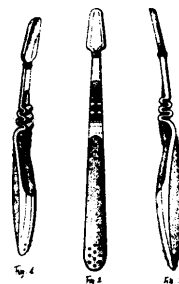
5<sup>05</sup> **1696** 2000 08 09 (20359) Z.P.U. CHEMEKS Sp z o.o.  
 Poraj, (PL)  
 Twórcy: Schörner Josef  
 Materiał tekstylny na firany



12<sup>16</sup> **1697** 2000 08 11 (20399) JAWOPLAST  
 Przedsiębiorstwo Prod.Handl.-Usługowe Jaworska Dorota,  
 Brwinów, (PL)  
 Kołpak do kół samochodowych



4<sup>02</sup> **1698** 2000 08 11 (20400) Pierwsz. 2000 02 15 (GB)  
 SmithKline Beecham GmbH & Co. KG, Buehl (Baden), (DE)  
 Twórcy: Weisbarth Yvonne  
 Rączka szczotki do zębów



4<sup>02</sup> **1699** 2000 08 11 (20401) Pierwsz. 2000 02 15 (GB)  
 SmithKline Beecham GmbH & Co. KG, Buehl (Baden), (DE)  
 Twórcy: Krämer Hans  
 Głowica z włosiem szczotki do zębów

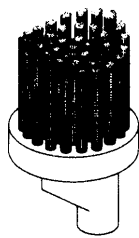


Fig. 4

4<sup>02</sup> **1700** 2000 08 11 (20402) Pierwsz. 2000 02 15 (GB)  
SmithKline Beecham GmbH & Co. KG, Buehl (Baden), (DE)

Twórcy: Weisbarth Yvonne

Rączka szczotki do zębów

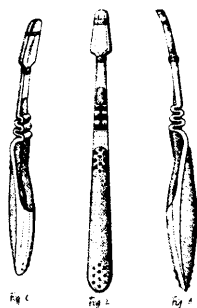


Fig. 5

Fig. 6

Fig. 7

31 **1701** 2000 08 11 (20403) Pierwsz. 2000 02 16 (WO)  
KONINKLIJKE PHILIPS ELECTRONICS N.V., Eindhoven, (NL)

Twórcy: Prat Gael Jean Louis Jacques

Robot kuchenny

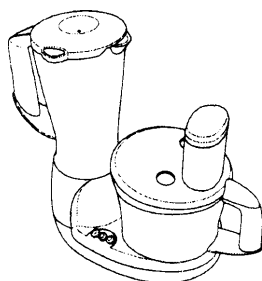


FIG. 1

31 **1702** 2000 08 11 (20404) Pierwsz. 2000 02 16 (WO)  
KONINKLIJKE PHILIPS ELECTRONICS N.V., Eindhoven, (NL)

Twórcy: Prat Gael Jean Louis Jacques

Robot kuchenny

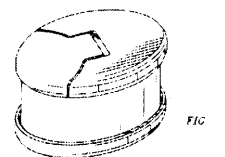
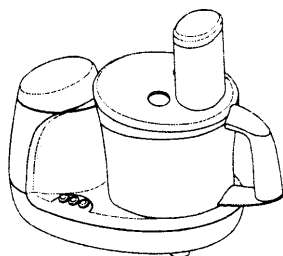


FIG. 1



FIG. 2



FIG. 3

9<sup>03</sup> **1704** 2000 08 18 (20429) Pierwsz. 2000 02 25 (GB)  
UNILEVER NV, Rotterdam, (NL)

Twórcy: Navet Frederique, Raynaud Jean Luc, Taillefer Xavier

Pudełko kartonowe

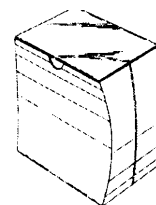


FIG. 1



FIG. 2

11<sup>03</sup> **1705** 2000 08 21 (20433) Kurda Zygmunt, Tarnowskie  
Góry, (PL)

Kordzik strażacki



11<sup>03</sup> **1706** 2000 08 21 (20434) Kurda Zygmunt, Tarnowskie  
Góry, (PL)

Kordzik strażacki



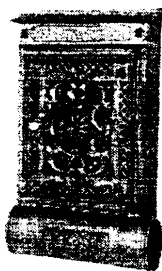
9<sup>03</sup> **1703** 2000 08 16 (20417) Pierwsz. 2000 02 17 (US)  
DART INDUSTRIES INC., Orlando, (US)

Twórcy: Lillelund Stig, Heiberg Jakob, Tomas Ian, Daenen  
Robert H.C.M.

Pojemnik

9900 **1707** 2000 08 21 (20435) FAMAŁEN Spółka z o.o.,  
Świebodzice, (PL)

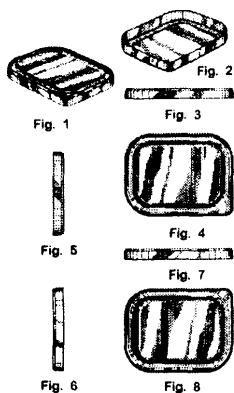
Twórcy: Jennings Adam  
Skrzynka korespondencyjna



6<sup>01</sup> **1708** 2000 08 21 (20436) Pierwsz. 2000 03 03 (WO)  
 AMPAFRANCE SA, Cholet, (FR)  
 Twórcy: Surot Patrick  
 Fotelik dla dzieci



9<sup>07</sup> **1709** 2000 08 21 (20437) Pierwsz. 2000 02 28 (US)  
 GERBER PRODUCTS COMPANY, Fremont, (US)  
 Twórcy: Wolf John Joseph, Latorre Nickolas, Hofmann Richard  
 Wayne  
 Pokrywka pojemnika



9<sup>01</sup> **1710** 2000 08 22 (20447) Biedrzycka Małgorzata,  
 Olsztyn, (PL)  
 Butelka z nakrętką



14<sup>03</sup> **1711** 2000 08 30 (20485) Pierwsz. 2000 03 30 (SE)  
 TELEFONAKTIEBOLAGET LM ERICSSON, Sztokholm, (SE)

Twórcy: Waldner Thomas  
 Telefon komórkowy

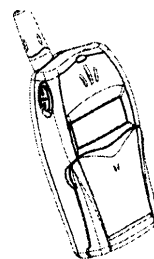


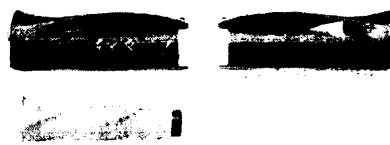
Fig 1

4<sup>02</sup> **1712** 2000 08 31 (20493) Kowalski Włodzimierz,  
 Warszawa, (PL)  
 Szczotka do włosów



Fig. 1

15<sup>05</sup> **1713** 2000 09 01 (20504) Pierwsz. 2000 03 02 (DE)  
 Vorwerk Elektrowerke GmbH & Co.KG, Wuppertal, (DE)  
 Twórcy: Kemker Uwe  
 Zestaw kasetowo-szczotkowy



26<sup>05</sup> **1714** 2000 09 04 (20520) Przedsiębiorstwo  
 Produkcyjno-Usługowo-Handlowe ALFA Stanisław Sosnowski,  
 Janusz Sosnowski, Nowa Wieś, (PL)  
 Twórcy: Sosnowski Stanisław  
 Lampa oświetleniowa

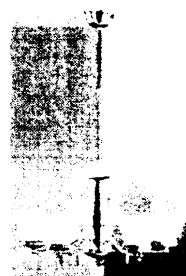


Fig 1

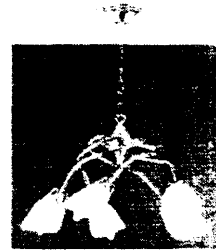
26<sup>05</sup> **1715** 2000 09 04 (20521) Przedsiębiorstwo  
 Produkcyjno-Usługowo-Handlowe ALFA Stanisław Sosnowski,  
 Janusz Sosnowski, Nowa Wieś, (PL)  
 Twórcy: Sosnowski Stanisław  
 Lampa oświetleniowa



26<sup>05</sup> **1716** 2000 09 04 (20522) Przedsiębiorstwo  
Produkccyjno-Usługowo-Handlowe ALFA Stanisław Sosnowski,  
Janusz Sosnowski, Nowa Wieś, (PL)  
Twórcy: Sosnowski Stanisław  
Lampa oświetleniowa



26<sup>05</sup> **1720** 2000 09 04 (20526) Przedsiębiorstwo  
Produkccyjno-Usługowo-Handlowe ALFA Stanisław Sosnowski,  
Janusz Sosnowski, Nowa Wieś, (PL)  
Twórcy: Sosnowski Stanisław  
Lampa oświetleniowa



26<sup>05</sup> **1717** 2000 09 04 (20523) Przedsiębiorstwo  
Produkccyjno-Usługowo-Handlowe ALFA Stanisław Sosnowski,  
Janusz Sosnowski, Nowa Wieś, (PL)  
Twórcy: Sosnowski Stanisław  
Lampa oświetleniowa



26<sup>05</sup> **1721** 2000 09 04 (20527) Przedsiębiorstwo  
Produkccyjno-Usługowo-Handlowe ALFA Stanisław Sosnowski,  
Janusz Sosnowski, Nowa Wieś, (PL)  
Twórcy: Sosnowski Stanisław  
Lampa oświetleniowa



26<sup>05</sup> **1718** 2000 09 04 (20524) Przedsiębiorstwo  
Produkccyjno-Usługowo-Handlowe ALFA Stanisław Sosnowski,  
Janusz Sosnowski, Nowa Wieś, (PL)  
Twórcy: Sosnowski Stanisław  
Lampa oświetleniowa



26<sup>05</sup> **1722** 2000 09 04 (20528) Przedsiębiorstwo  
Produkccyjno-Usługowo-Handlowe ALFA Stanisław Sosnowski,  
Janusz Sosnowski, Nowa Wieś, (PL)  
Twórcy: Sosnowski Stanisław  
Lampa oświetleniowa



26<sup>05</sup> **1719** 2000 09 04 (20525) Przedsiębiorstwo  
Produkccyjno-Usługowo-Handlowe ALFA Stanisław Sosnowski,  
Janusz Sosnowski, Nowa Wieś, (PL)  
Twórcy: Sosnowski Stanisław  
Lampa oświetleniowa



26<sup>05</sup> **1723** 2000 09 04 (20529) Przedsiębiorstwo  
Produkccyjno-Usługowo-Handlowe ALFA Stanisław Sosnowski,  
Janusz Sosnowski, Nowa Wieś, (PL)  
Twórcy: Sosnowski Stanisław  
Lampa oświetleniowa



26<sup>05</sup> 1724 2000 09 04 (20530) Przedsiębiorstwo  
 Produkcyjno-Usługowo-Handlowe ALFA Stanisław Sosnowski,  
 Janusz Sosnowski, Nowa Wieś, (PL)  
 Twórcy: Sosnowski Stanisław  
 Lampa oświetleniowa



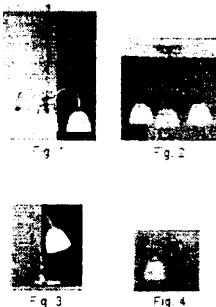
26<sup>05</sup> 1725 2000 09 04 (20531) Przedsiębiorstwo  
 Produkcyjno-Usługowo-Handlowe ALFA Stanisław Sosnowski,  
 Janusz Sosnowski, Nowa Wieś, (PL)  
 Twórcy: Sosnowski Stanisław  
 Lampa oświetleniowa



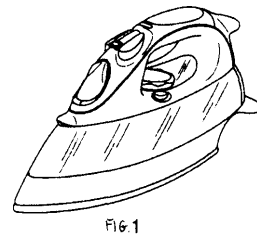
26<sup>05</sup> 1726 2000 09 04 (20532) Przedsiębiorstwo  
 Produkcyjno-Usługowo-Handlowe ALFA Stanisław Sosnowski,  
 Janusz Sosnowski, Nowa Wieś, (PL)  
 Twórcy: Sosnowski Stanisław  
 Lampa oświetleniowa



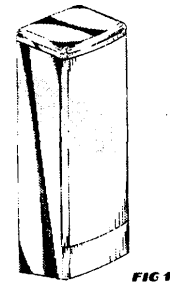
26<sup>05</sup> 1727 2000 09 04 (20533) Przedsiębiorstwo  
 Produkcyjno-Usługowo-Handlowe ALFA Stanisław Sosnowski,  
 Janusz Sosnowski, Nowa Wieś, (PL)  
 Twórcy: Sosnowski Stanisław  
 Lampa oświetleniowa



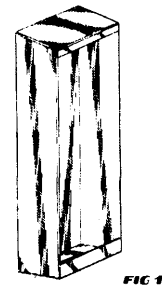
7<sup>05</sup> 1728 2000 09 04 (20536) Pierwsz. 2000 03 21 (WO)  
 KONINKLIJKE PHILIPS ELECTRONICS N.V., Eindhoven,  
 (NL)  
 Twórcy: Yang Tah Ching  
 Żelazko



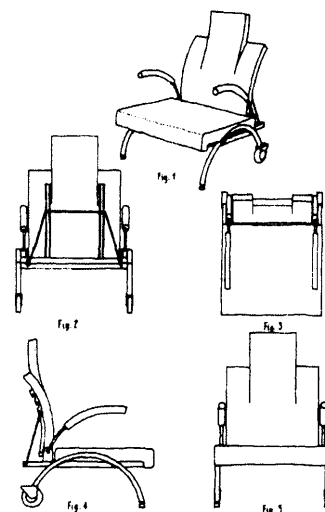
28<sup>03</sup> 1729 2000 09 05 (20538) Pierwsz. 2000 03 09 (US)  
 Kimberly-Clark Worldwide Inc., Neenah, (US)  
 Twórcy: Tramontina Paul Francis  
 Wkładka do dozownika wyrobów sanitarnych



28<sup>03</sup> 1730 2000 09 05 (20539) Pierwsz. 2000 03 09 (US)  
 Kimberly-Clark Worldwide Inc., Neenah, (US)  
 Twórcy: Tramontina Paul Francis, Sidor Karl Vincent  
 Wkładka do dozownika wyrobów sanitarnych



6<sup>01</sup> 1731 2000 09 06 (20545) Karbownik Maciej, Warszawa,  
 (PL), Rakowski Wojciech, Warszawa, (PL)  
 Fotel

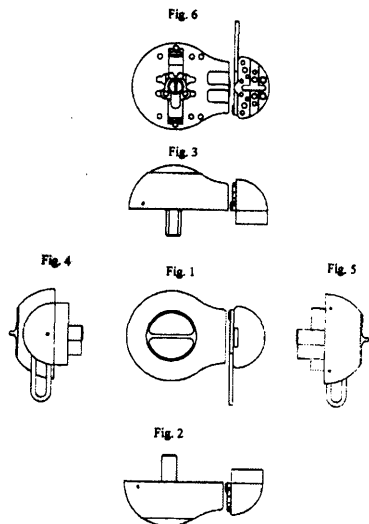


8<sup>07</sup> 1732 2000 09 08 (20555) Pierwsz. 2000 03 09 (DE)

WILKA Schließtechnik GmbH, Velbert, (DE)

Twórcy: Bleckmann Jörg

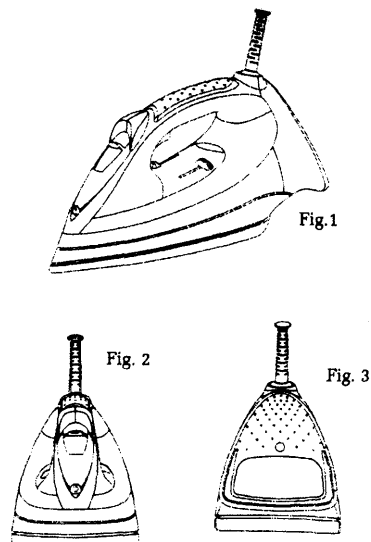
Zamek skrzyni z dwukierunkowym elementem zamykającym

7<sup>05</sup> 1733 2000 09 08 (20560) Pierwsz. 2000 03 09 (FR)

CALOR S.A., Lyon, (FR)

Twórcy: Gudefin Jacques

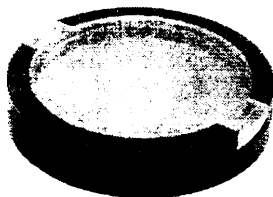
Żelazko do prasowania

28<sup>02</sup> 1734 2000 09 12 (20567) Pierwsz. 2000 03 14 (WO)

BRIVAPLASTS.R.L., Milano, (IT)

Twórcy: Vanoncini Stefano

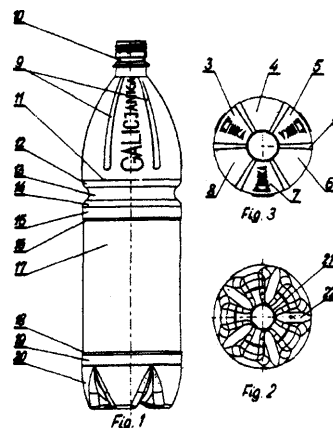
Pojemnik na wyroby kosmetyczne

9<sup>01</sup> 1735 2000 09 11 (20568) ALPLA Opakowania

z Tworzyw Sztucznych Spółka z o.o., Żywiec, (PL)

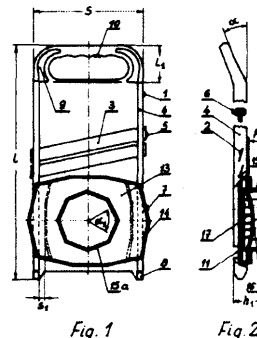
Twórcy: Fryt Agnieszka

Butelka

7<sup>04</sup> 1736 2000 09 14 (20572) Zakład Przetwórstwa Tworzyw Sztucznych KOLBIARZ s.c. Stefan Kolbiarz, Grzegorz Kolbiarz, Krystyna Banaś, Jaworzno, (PL)

Twórcy: Kolbiarz Stefan, Kolbiarz Grzegorz, Banaś Krystyna

Szatkownica z dociskaczem do jarzyn i innych surowców spożywczych

12<sup>16</sup> 1737 2000 09 14 (20573) Federal-Mogul Gorzyce S.A., Gorzyce, (PL)

Twórcy: Bańka Wacław, Pliś Maciej

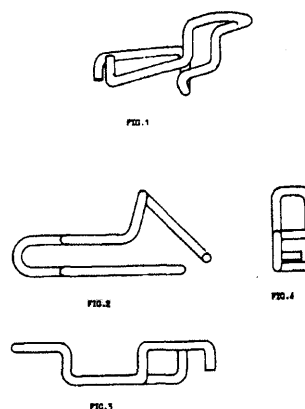
Obręcz koła do samochodu

8<sup>08</sup> 1738 2000 09 14 (20576) Pierwsz. 2000 03 15 (SE)

HAKI AB, Sibbhult, (SE)

Twórcy: Oskarsson Ulf

Element blokujący





11<sup>01</sup> **1739** 2000 09 13 (20577) Napierała Danuta,  
Koziegłowy, (PL)  
Korale matematyczne



Fig. 1

8<sup>08</sup> **1740** 2000 09 18 (20586) Grzegorz Bąk- Małopolskie  
Zakłady Produkcyjne Elementów Sanitarnych „KARMAT”,  
Rzeszów-Przybyszówka, (PL)  
Łącznik rurowy

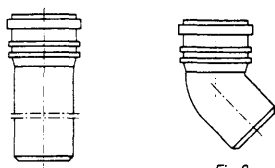


Fig. 1

Fig. 2

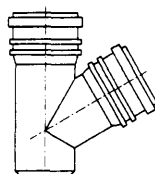


Fig. 3

6<sup>03</sup> **1741** 2000 09 18 (20588) Karbownik Maciej, Warszawa,  
(PL), Rakowski Wojciech, Warszawa, (PL)  
Biurko komputerowe

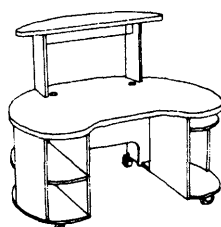


Fig. 1

24<sup>04</sup> **1742** 2000 09 19 (20591) Pierwsz. 2000 03 20 (WO)  
MAPA GmbH Gummi- und Plastikwerke, Zeven, (DE)  
Twórcy: Horntrich Günter  
Przykrywka smoczka dla niemowląt



Fig. 1

Fig. 2

Fig. 3

Fig. 4



Fig. 5



Fig. 6



Fig. 7

24<sup>04</sup> **1743** 2000 09 19 (20592) Pierwsz. 2000 03 20 (DE)  
MAPA GmbH Gummi- und Plastikwerke, Zeven, (DE)  
Twórcy: Horntrich Günter  
Smoczek dla niemowląt

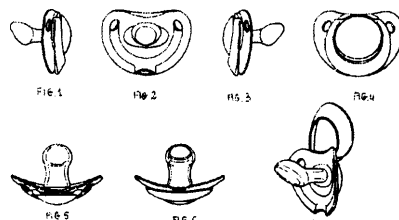


Fig. 1

Fig. 2

Fig. 3

Fig. 4



Fig. 5



Fig. 6



9<sup>03</sup> **1744** 2000 09 19 (20593) Pierwsz. 2000 03 20 (DE)  
MAPA GmbH Gummi- und Plastikwerke, Zeven, (DE)  
Twórcy: Horntrich Günter  
Pojemnik na smoczek dla niemowląt

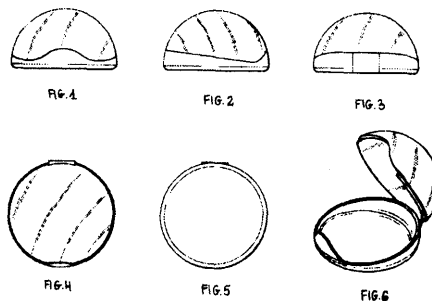


Fig. 1

Fig. 2

Fig. 3

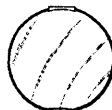


Fig. 4



Fig. 5



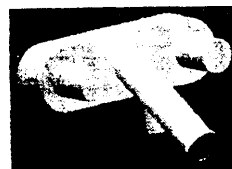
Fig. 6

23<sup>02</sup> **1745** 2000 09 19 (20594) Pierwsz. 2000 03 20 (DE)  
Hansgrohe AG, Schiltach, (DE)  
Twórcy: Starck Philippe  
Zestaw prysznicza



Fig. 1

23<sup>02</sup> **1746** 2000 09 19 (20595) Pierwsz. 2000 03 20 (DE)  
Hansgrohe AG, Schiltach, (DE)  
Twórcy: Starck Philippe  
Urządzenie mieszające instalacji sanitarnej



9<sup>01</sup> **1747** 2000 09 21 (20604) Pierwsz. 2000 03 22 (GB)  
UNILEVER NV, Rotterdam, (NL)  
Twórcy: Jebb Timothy Hope, Hirst Neil, Marlow Philip Alan  
Pojemnik z przykrywką

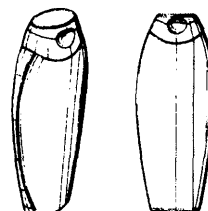
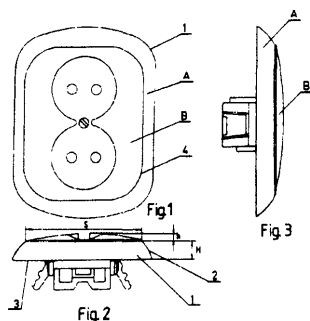


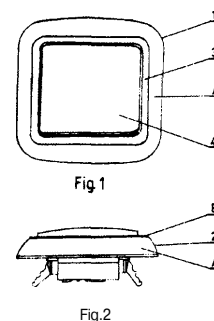
Fig. 1

Fig. 2

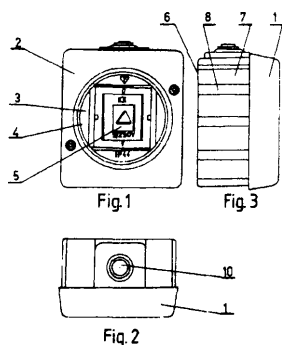
13<sup>03</sup> 1748 2000 09 22 (20607) KARLIK  
ELEKTROTECHNIK Spółka z o.o., Nekla, (PL)  
Twórcy: Karlik Jerzy  
Gniazdo podtynkowe



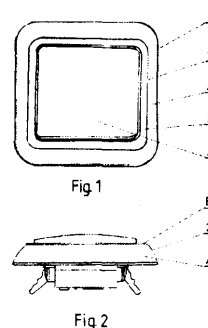
13<sup>03</sup> 1752 2000 09 22 (20611) KARLIK  
ELEKTROTECHNIK Spółka z o.o., Nekla, (PL)  
Twórcy: Karlik Jerzy  
Wyłącznik podtynkowy



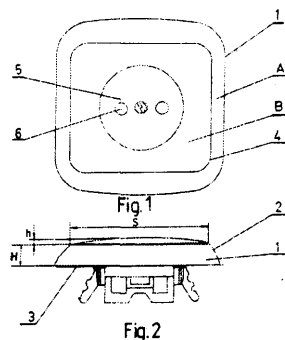
13<sup>03</sup> 1749 2000 09 22 (20608) KARLIK  
ELEKTROTECHNIK Spółka z o.o., Nekla, (PL)  
Twórcy: Karlik Jerzy  
Hermetyczny wyłącznik natynkowy



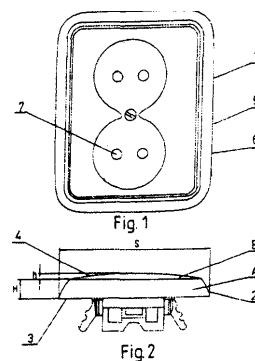
13<sup>03</sup> 1753 2000 09 22 (20612) KARLIK  
ELEKTROTECHNIK Spółka z o.o., Nekla, (PL)  
Twórcy: Karlik Jerzy  
Wyłącznik podtynkowy



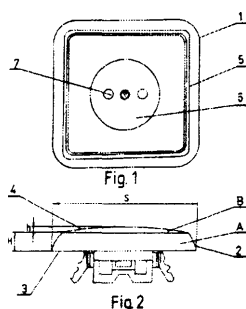
13<sup>03</sup> 1750 2000 09 22 (20609) KARLIK  
ELEKTROTECHNIK Spółka z o.o., Nekla, (PL)  
Twórcy: Karlik Jerzy  
Gniazdo podtynkowe



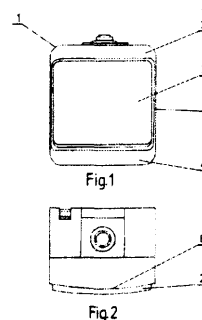
13<sup>03</sup> 1754 2000 09 22 (20613) KARLIK  
ELEKTROTECHNIK Spółka z o.o., Nekla, (PL)  
Twórcy: Karlik Jerzy  
Gniazdo podtynkowe



13<sup>03</sup> 1751 2000 09 22 (20610) KARLIK  
ELEKTROTECHNIK Spółka z o.o., Nekla, (PL)  
Twórcy: Karlik Jerzy  
Gniazdo podtynkowe



13<sup>03</sup> 1755 2000 09 22 (20614) KARLIK  
ELEKTROTECHNIK Spółka z o.o., Nekla, (PL)  
Twórcy: Karlik Jerzy  
Hermetyczny wyłącznik natynkowy



9<sup>03</sup> **1756** 2000 09 22 (20617) Pierwsz. 2000 03 31 (US)  
 Unilever N.V., Rotterdam, (NL)  
 Twórcy: Bartolone John Brian, Morali Mauricio Baz  
 Pojemnik

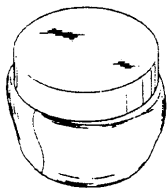


Fig. 1

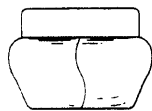


Fig. 2

20<sup>03</sup> **1757** 2000 09 25 (20619) INSTAL-PROJEKT  
 Gawłowski, Ścierzyński, Spółka jawna, Włocławek, (PL)  
 Twórcy: Gawłowski Roman  
 Maskotka reklamowa



20<sup>03</sup> **1758** 2000 09 28 (20624) Borowiec Henryk,  
 Warszawa, (PL)  
 Trójtablicowy ekspozytor, zwłaszcza reklamowy

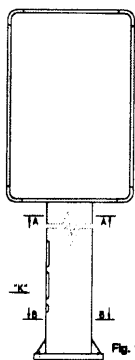


Fig. 1

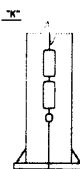
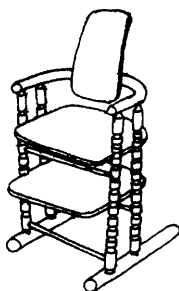


Fig. 2

6<sup>01</sup> **1759** 2000 09 28 (20625) Pierwsz. 2000 03 30 (NO)  
 Peter Opsvik AS, Oslo, (NO)  
 Twórcy: Opsvik Peter  
 Krzesło



7<sup>01</sup> **1760** 2000 09 28 (20626) Pierwsz. 2000 03 29 (GB)  
 Cannon Rubber Limited, Londyn, (GB)  
 Twórcy: Atkin Edward, Tullet Graham  
 Kubek

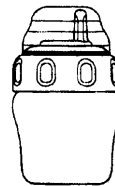


FIG. 1

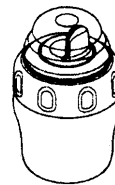


FIG. 2

25<sup>02</sup> **1761** 2000 09 28 (20627) Pierwsz. 2000 03 29 (AT)  
 Internorm Fenster AG, Traun, (AT)  
 Twórcy: König Engelbert  
 Profil z tworzywa sztucznego

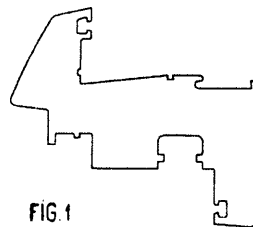


FIG. 1

9<sup>03</sup> **1762** 2000 09 28 (20628) Pierwsz. 2000 03 30 (US)  
 Kimberly-Clark Worldwide, Inc., Neenah, (US)  
 Twórcy: Buck Frederick Allan, Kuo Andrew, Hammonds Yvette  
 Lynn, Amundson John David  
 Pojemnik z pokrywą

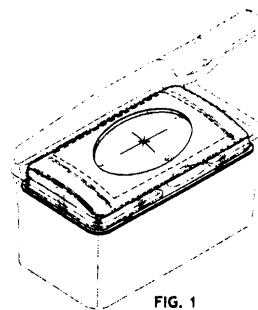


FIG. 1

9<sup>03</sup> **1763** 2000 09 28 (20629) Pierwsz. 2000 03 30 (US)  
 Kimberly-Clark Worldwide, Inc., Neenah, (US)  
 Twórcy: Buck Frederick Allan, Kuo Andrew, Hammonds Yvette  
 Lynn, Amundson John David  
 Pojemnik z pokrywą

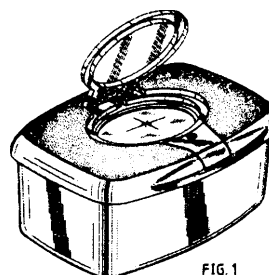


FIG. 1

9<sup>07</sup> **1764** 2000 09 28 (20630) Pierwsz. 2000 03 30 (US)  
 Kimberly-Clark Worldwide, Inc., Neenah, (US)  
 Twórcy: Buck Frederick Allan, Kuo Andrew, Hammonds Yvette  
 Lynn, Amundson John David  
 Wkładka zamykająca do pojemnika

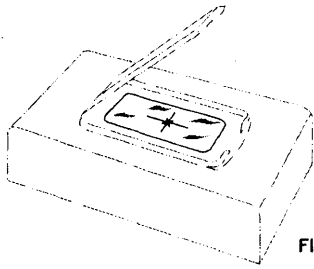


FIG. 1

8<sup>05</sup> **1765** 2000 09 29 (20632) Kubala Roman, Ustroń, (PL)  
 Paca do ręcznego rozprowadzania mas budowlanych, zwłaszcza kleju do glazury

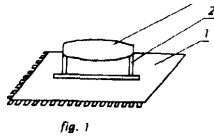


fig. 1

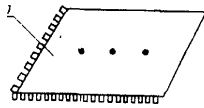


fig. 2

9<sup>03</sup> **1766** 2000 10 02 (20635) JOGO-HURT S.C., Łódź, (PL)  
 Twórcy: Michalski Damian  
 Pojemnik



Fig. 1

9<sup>01</sup> **1767** 2000 10 02 (20640) Pierwsz. 2000 04 03 (DE)  
 Lidl Stiftung & Co.KG, Neckarsulm, (DE)  
 Twórcy: Eickmeier Peter  
 Butelka



Fig. 1

9<sup>07</sup> **1768** 2000 10 02 (20641) Pierwsz. 2000 04 03 (US)  
 GRAHAM PACKAGING COMPANY L.P., York, (US)  
 Twórcy: Ogg Richard K.  
 Osłona pojemnika

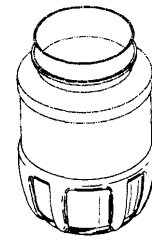


FIG. 1

31<sup>00</sup> **1769** 2000 10 04 (20648) Pierwsz. 2000 04 05 (WO)  
 Koninklijke Philips Electronics N.V., Eindhoven, (NL)  
 Twórcy: Thackray Donald  
 Mikser

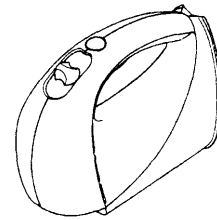


fig 1

31<sup>00</sup> **1770** 2000 10 04 (20649) Pierwsz. 2000 04 05 (WO)  
 Koninklijke Philips Electronics N.V., Eindhoven, (NL)  
 Twórcy: Thackray Donald  
 Mikser

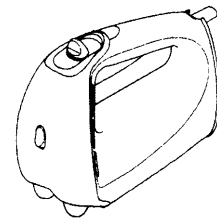


fig 1

9<sup>03</sup> **1771** 2000 10 04 (20650) Pierwsz. 2000 04 05 (SE)  
 KAPMAN AB, Sandviken, (SE)  
 Twórcy: Lindahl Richard, Englund Tord, Garras Staffan, Alm  
 Sture  
 Dozownik ostrzy pity

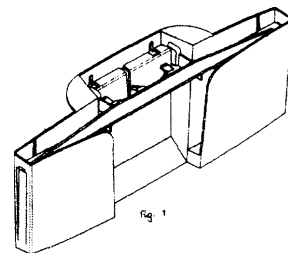
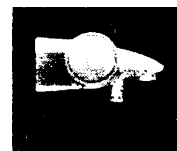


fig. 1

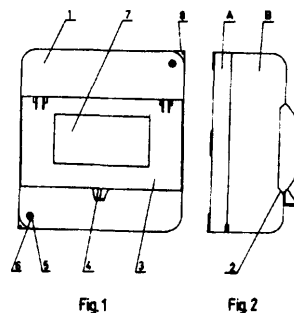
23<sup>02</sup> **1772** 2000 10 04 (20651) Pierwsz. 2000 04 07 (DE)  
 Hansa Metallwerke AG, Stuttgart, (DE)  
 Twórcy: Zetsche Reinhard  
 Bateria sanitarna z termostatem naścienna i pokrętło regulacyjne  
 do baterii sanitarnej z termostatem naściennym



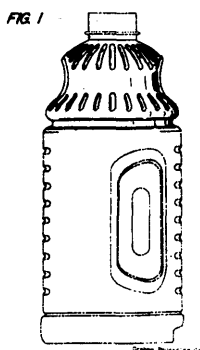
9<sup>01</sup> 1773 2000 10 06 (20656) Firma Handlowa SORT Adam Szyburski, Poznań, (PL)  
 Twórcy: Grochot Józef, Szczepańska Dorota  
 Butelka



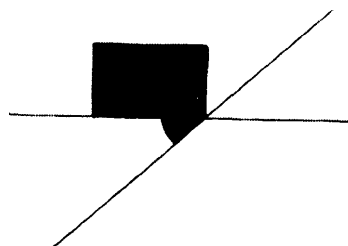
13<sup>03</sup> 777 2000 10 09 (20665) Karlik Elektrotechnik Sp z o.o., Nekla, (PL)  
 Twórcy: Karlik Jerzy  
 Obudowa bezpieczników typu S



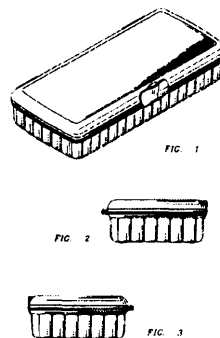
9<sup>03</sup> 1774 2000 10 06 (20657) Pierwsz. 2000 04 07 (US) GRAHAM PACKAGING COMPANY, L.P., York, (US)  
 Twórcy: Ogg Richard K.  
 Pojemnik z kopułą



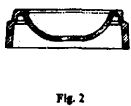
3<sup>01</sup> 1778 2000 10 09 (20667) Szafarczyk Maciej, Warszawa, (PL)  
 Przyborek uniwersalny



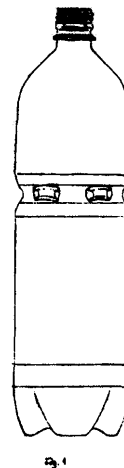
9<sup>03</sup> 1779 2000 10 11 (20670) Pierwsz. 2000 04 12 (US) DART INDUSTRIES INC., Orlando, (US)  
 Twórcy: Liu Anita Suk Ping  
 Pojemnik



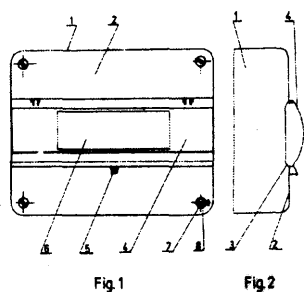
24<sup>02</sup> 1775 2000 10 06 (20658) Pierwsz. 2000 04 06 (FR) Pierron Entreprise SA, Sarreguemines, (FR)  
 Twórcy: Burstert Francis  
 Miska z pokrywą



9<sup>01</sup> 1780 2000 10 10 (20672) MASPEX WADOWICE Sp z o.o., Wadowice, (PL)  
 Twórcy: Barczak Mirosław  
 Butelka



13<sup>03</sup> 1776 2000 10 09 (20664) Karlik Elektrotechnik Sp z o.o., Nekla, (PL)  
 Twórcy: Karlik Jerzy  
 Obudowa rozdzielnic niskonapięciowej

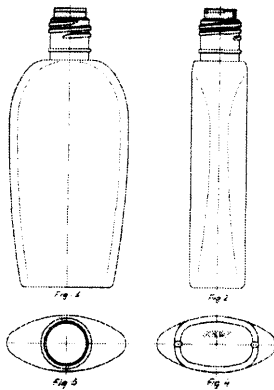


9<sup>07</sup> **1781** 2000 10 13 (20678) Wysocki Andrzej, Gdańsk, (PL)  
Nasadka osłonowa atomizera buteleczki perfumeryjnej



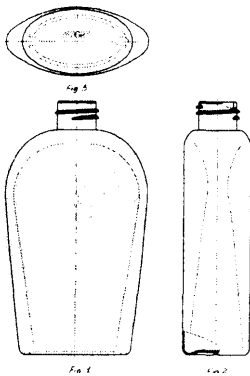
9<sup>01</sup> **1782** 2000 10 12 (20686) MPS INTERNATIONAL Ltd  
Sp. z o.o., Koszalin, (PL)

Twórcy: Kressner Anders Richard, Stypułkowska Wanda  
Butelka



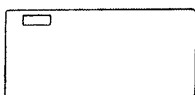
9<sup>01</sup> **1783** 2000 10 12 (20687) MPS INTERNATIONAL Ltd  
Sp. z o.o., Koszalin, (PL)

Twórcy: Kressner Anders Richard, Stypułkowska Wanda  
Butelka



6<sup>05</sup> **1784** 2000 10 16 (20688) Jarocińskie Fabryki Mebli  
S.A., Jarocin, (PL)

Twórcy: Górecki Ryszard  
Zestaw gabinetowy



9<sup>03</sup> **1785** 2000 10 16 (20689) HORTINO Zakład  
Przetwórstwa Owocowo-Warzywnego LEŻAJSK Sp. z o.o.  
Leżajsk, (PL)

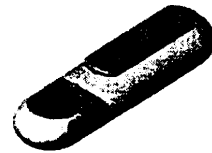
Twórcy: Pabis Stanisław, Lipień Andrzej  
Opakowanie ozdobne



FIG. 1

19<sup>02</sup> **1786** 2000 10 16 (20694) Pierwsz. 2000 04 18 (AT),  
2000 04 18 (AT) COLOP STEMPELERZEUGUNG SKOPEK  
GMBH & CO. KG, Wels, (AT)

Twórcy: Faber Ernst  
Stempel kieszonkowy



9<sup>03</sup> **1787** 2000 10 16 (20695) Pierwsz. 2000 04 17 (US)  
DART INDUSTRIES INC., Orlando, (US)

Twórcy: Cousins Morison S.  
Pojemnik na żywność

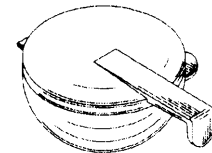


FIG. 1



FIG. 2

7<sup>05</sup> **1788** 2000 10 16 (20697) Pierwsz. 2000 04 18 (FR)  
CALOR S.A., Lyon, (FR)

Twórcy: Gudefin Jacques  
Podstawa z wytwornicą pary dla żelazka do prasowania

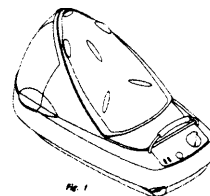
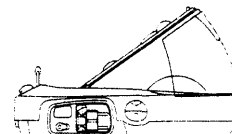
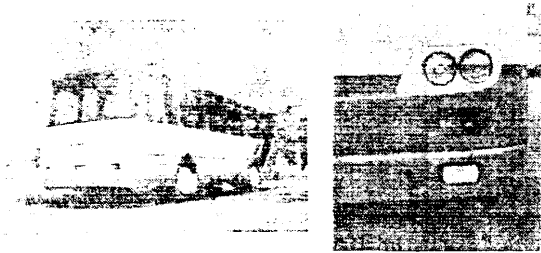


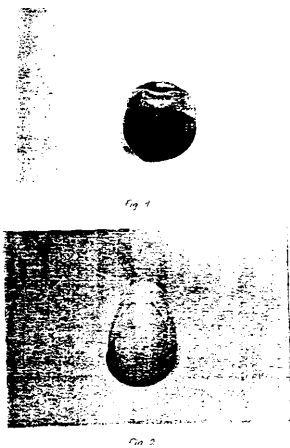
Fig. 1



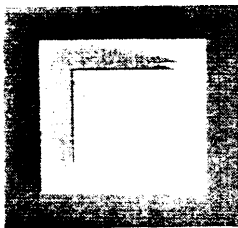
12<sup>08</sup> **1789** 2000 10 18 (20698) Przedsiębiorstwo Wielobranżowe MOTO PLAST Zakład Pracy Chronionej, Krosno, (PL)  
 Twórcy: Stasiczak Jerzy  
 Komplet ściany tylnej i przedniej autobusu



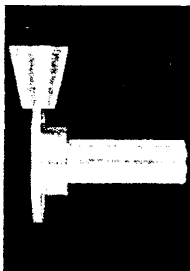
20<sup>02</sup> **1790** 2000 10 18 (20700) Pierwsz. 1999 10 20 (DE)  
 Langenbach Klaus, Lippstadt, (DE)  
 Stojak do kartek



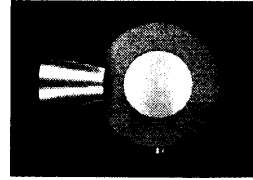
13<sup>03</sup> **1791** 2000 10 19 (20709) Pierwsz. 2000 04 20 (DE)  
 Gebr. Berker GmbH & Co., Schalksmühle, (DE)  
 Twórcy: Klauer Wilfried  
 Osłona dla elementu instalacji elektrycznej



23<sup>02</sup> **1792** 2000 10 24 (20718) Pierwsz. 2000 04 25 (DE)  
 Hansa Metallwerke AG, Stuttgart, (DE)  
 Twórcy: Zetsche Reinhard  
 Element łazienkowy



23<sup>02</sup> **1793** 2000 10 24 (20719) Pierwsz. 2000 04 25 (DE)  
 Hansa Metallwerke AG, Stuttgart, (DE)  
 Twórcy: Zetsche Reinhard  
 Wyposażenie łazienkowe



9<sup>01</sup> **1794** 2000 10 25 (20720) HUTA SZKŁA „Czechy” S.A., Trąbki, (PL)  
 Twórcy: Miernicka Alina  
 Butelka

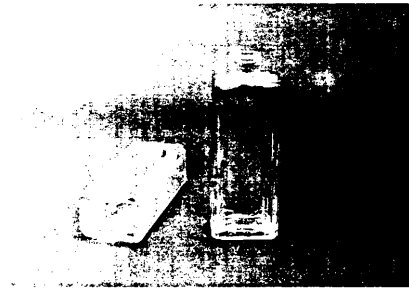


Fig. 1

9<sup>01</sup> **1795** 2000 10 25 (20721) HUTA SZKŁA „Czechy” S.A., Trąbki, (PL)  
 Twórcy: Miernicka Alina  
 Butelka



Fig. 1

25<sup>01</sup> **1796** 2000 10 30 (20738) Głód Karol, Wałbrzych, (PL)  
 Kształtka budowlana

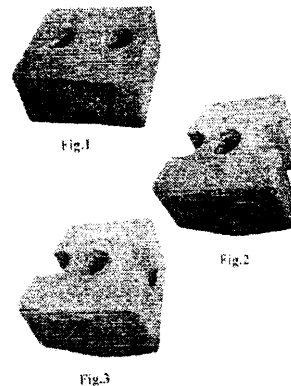


Fig.1

Fig.2

Fig.3

9<sup>01</sup> **1797** 2000 10 30 (20740) INTERSILESIA McBride Polska Spółka z o.o., Strzelce Opolskie, (PL)  
 Twórcy: Tomczyk Zbigniew  
 Butelka prostokątna

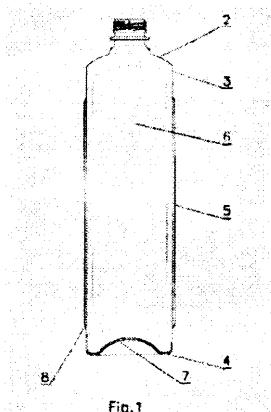
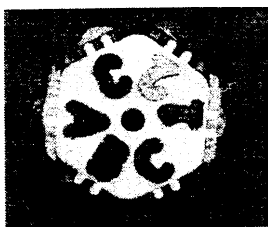
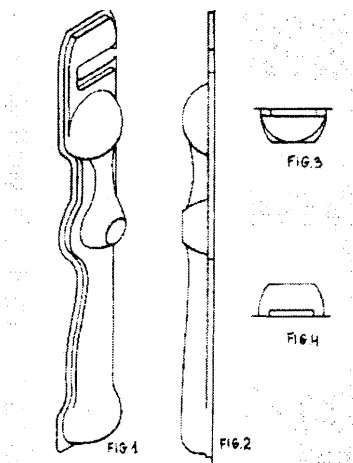


Fig. 1

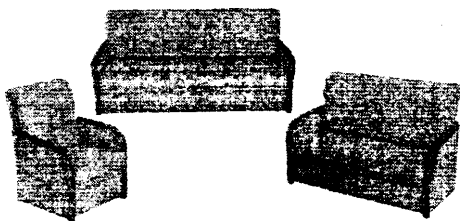
21<sup>01</sup> 1798 2000 10 30 (20743) Ratajczyk-Jakubowska Ewa,  
Trzcinec, (PL)  
Zabawka w postaci wielościanu



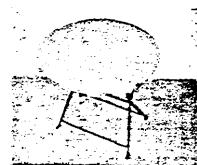
9<sup>03</sup> 1799 2000 10 31 (20744) Pierwsz. 2000 05 03 (GB)  
SmithKline Beecham GmbH & Co. KG, Bühl, (DE)  
Twórcy: Alois Peghini  
Opakowanie



6<sup>01</sup> 1800 2000 10 31 (20745) Jan Mucha Fabryka Mebli  
„UNIMEBEL”, Ostrzeszów, (PL)  
Zestaw wypoczynkowy mebli tapicerskich



6<sup>05</sup> 1801 2000 11 02 (20749) „UNIMETAL” Spółka z o.o.  
Złotów, (PL)  
Twórcy: Wiesław Wiesław  
Zestaw mebli ogrodowych



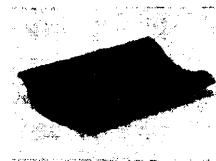
2<sup>04</sup> 1802 2000 11 02 (20755) Dewódzki Marek, Mstów, (PL)  
Ocieplony kalosz



21<sup>01</sup> 1803 2000 11 02 (20756) Bierzanek Joanna, Józefów,  
(PL)  
Termos-zabawka dla dzieci



25<sup>01</sup> 1804 2000 11 06 (20758) „Martens“-Produkcja  
Idealnych Dachówek Sp. z o.o., Zielona Góra, (PL)  
Twórcy: Jagiełło Jerzy  
Dachówka



31<sup>00</sup> 1805 2000 11 07 (20759) Pierwsz. 2000 05 08 (WO)  
KONINKLIJKE PHILIPS ELECTRONICS N.V., Eindhoven, (NL)  
Twórcy: Prat Gael Jean Louis Jacques  
Robot kuchenny

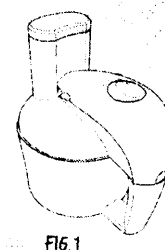


FIG 1



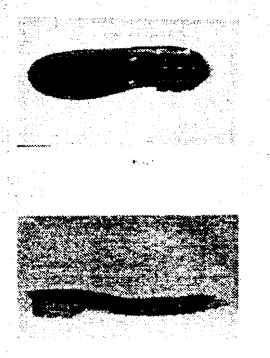
23<sup>01</sup> **1806** 2000 11 08 (20770) Pierwsz. 2000 05 10 (FI)  
 UPONOR INNOVATION AB, Fristad, (SE)  
 Twórcy: Keinänen Kristian  
 Wpust ściekowy dla wody deszczowej



11<sup>05</sup> **1807** 2000 11 09 (20776) Korepta Barbara,  
 Częstochowa, (PL)  
 Szopka pod choinkę



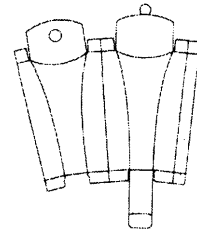
2<sup>04</sup> **1808** 2000 11 09 (20779) Dewódzki Marek, Mstów, (PL)  
 Spód obuwniczy



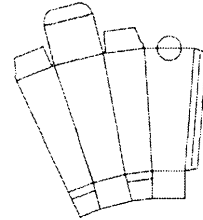
25<sup>01</sup> **1809** 2000 11 10 (20786) Lusit Betonelemente-Lusga  
 GmbH & Co. KG, Löhne, (DE)  
 Twórcy: Lusga Dieter  
 Płytki betonowa



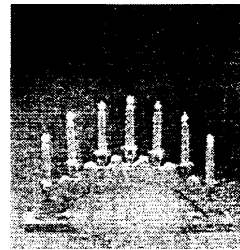
9<sup>03</sup> **1810** 2000 11 09 (20789) Toruńskie Zakłady Materiałów  
 Opatrunkowych SA, Toruń, (PL)  
 Twórcy: Hoffmann Elżbieta  
 Opakowanie



9<sup>03</sup> **1811** 2000 11 09 (20790) Toruńskie Zakłady Materiałów  
 Opatrunkowych SA, Toruń, (PL)  
 Twórcy: Prus Dariusz  
 Opakowanie



26<sup>01</sup> **1812** 2000 11 11 (20791) Przedsiębiorstwo  
 Produkcyjno-Handlowe „POSTĘP” Sp. z o.o., Pniewy, (PL)  
 Twórcy: Borowiak Józef, Kurzawski Andrzej  
 Świecznik



8<sup>08</sup> **1813** 2000 11 13 (20795) Kaczmarczyk Tadeusz,  
 Świdnica, (PL), Kaczmarczyk Michalina, Świdnica, (PL)  
 Uchwyt do rozdzielacza



Fig.1



Fig.2

12<sup>16</sup> **1814** 2000 11 14 (20797) REZAW - PLAST Ryszard  
 Zawół, Zaborów, (PL)  
 Zestaw błotochronów uniwersalnych



Fig.1

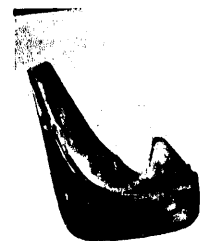


Fig.2

13<sup>03</sup> **1815** 2000 11 14 (20798) Pierwsz. 2000 05 15 (FR)  
SCHNEIDER ELECTRIC INDUSTRIES SA, Rueil-Malmaison,  
(FR)

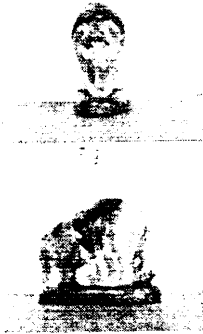
Twórcy: Corteel Benoit

Wyłącznik obwodu elektrycznego



11<sup>02</sup> **1816** 2000 11 15 (20801) Korepta Barbara.  
Częstochowa, (PL)

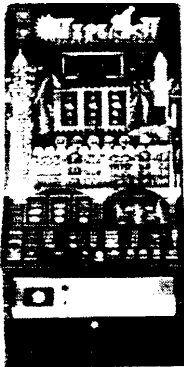
Figura dekoracyjna w postaci słonia



21<sup>03</sup> **1817** 2000 11 16 (20809) Pierwsz. 2000 05 17 (DE)  
Stella International Spielgeräte GmbH, Lubeka, (DE)

Twórcy: Grönniger Sabine

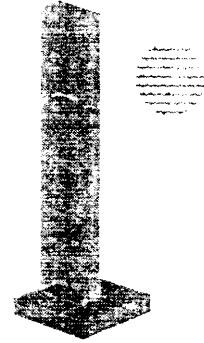
Automat do gry uruchamiany za pomocą monet



23<sup>02</sup> **1818** 2000 11 17 (20812) Buczny Anna Szczecin, (PL)  
Zestaw umywalkowy



20<sup>02</sup> **1819** 2000 11 17 (20815) Balcerzak Paweł,  
Michałowice, (PL), Januszewski Tomasz, Warszawa, (PL),  
Wojtasik Jerzy, Komorów, (PL)  
Urządzenie do ekspozycji dowolnych wyrobów



12<sup>08</sup> **1820** 2000 11 21 (20821) Pierwsz. 2000 05 22 (ES)  
SEAT S.A., Barcelona, (ES)

Twórcy: De'Silva Walter Maria

Samochód osobowy



9<sup>03</sup> **1821** 2000 11 21 (20823) Pierwsz. 2000 05 24 (US)  
Kimberly-Clark Worldwide, Inc., Neenah, (US)

Twórcy: Tramontina Paul F.

Pojemnik

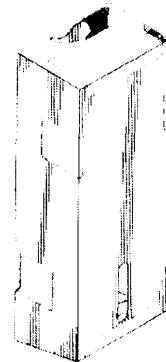
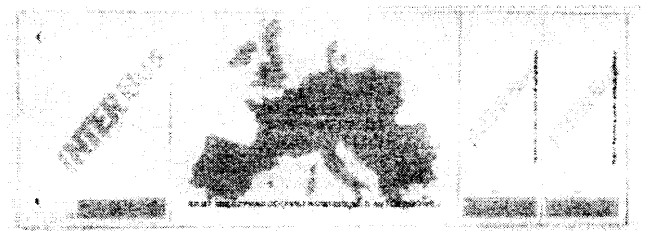


FIG 1

19<sup>08</sup> **1822** 2000 11 24 (20840) INTER BUS Sp z o.o.  
Warszawą (PL)

Twórcy: Kamińska Małgorzata Czaboćko Krzysztof  
Bilet komunikacji międzynarodowej



23<sup>03</sup> 1823 2000 11 24 (20841) „TiA“ s.c. Tomasz Ślania, Adam Ślania, Przeworsk, (PL)  
 Twórcy: Ślania Jerzy  
 Kolanko osłonowe

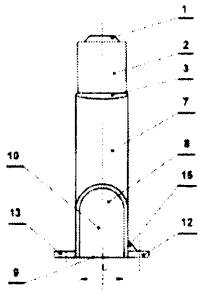
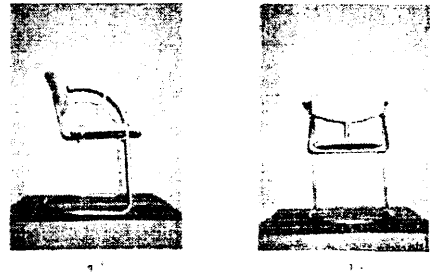
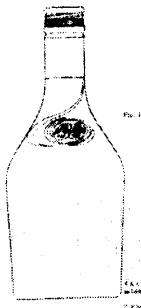


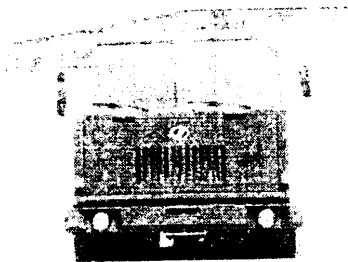
Fig. 1



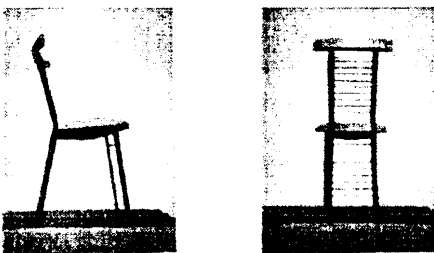
9<sup>01</sup> 1824 2000 11 24 (20842) Pierwsz. 2000 05 24 (GB) R & A BAILEY & Co, an Irish company, Dublin, (IE)  
 Twórcy: Wallsgrave Bill, Woodall Mark  
 Butelka



12<sup>08</sup> 1825 2000 11 24 (20846) Pierwsz. 2000 05 25 (PL) Zakłady Samochodowe JELCZ S.A., Jelcz-Laskowice, (PL)  
 Twórcy: Choroszy Adam  
 Kabina kierowcy samochodu ciężarowego

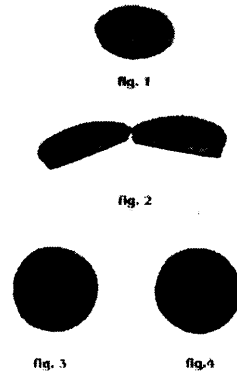


6<sup>01</sup> 1826 2000 11 27 (20851) Czajczyński Grzegorz, Kalisz, (PL)  
 Krzesło kuchenne

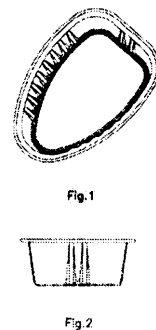


6<sup>01</sup> 1827 2000 11 27 (20852) Czajczyński Grzegorz, Kalisz, (PL)  
 Krzesło

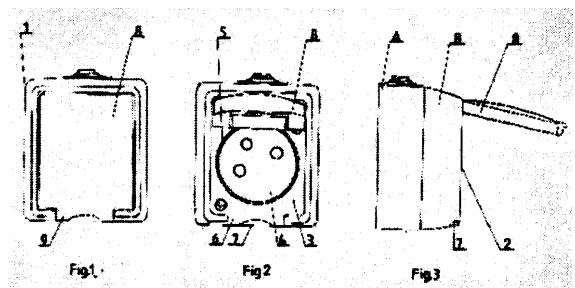
1<sup>01</sup> 1828 2000 11 27 (20854) „GRAN-PIK“ Import-Eksport Przesiębiorstwo Produkcyjno-Handlowe Grażyna Wójtowicz, Andrzej Wójtowicz, Brzozów, (PL)  
 Ciastko trójwarstwowe



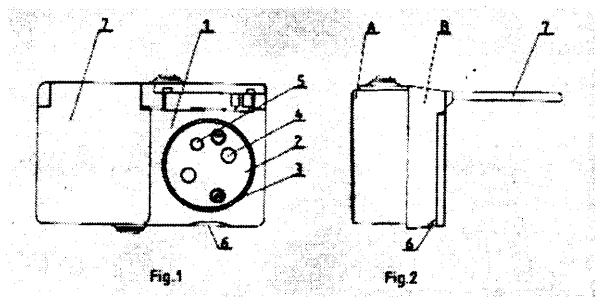
9<sup>03</sup> 1829 2000 11 28 (20869) Color Cap Sp z o.o., Jejkowice, (PL)  
 Twórcy: Deja Dariusz, Kubica Zdzisław, Szczepanek Andrzej  
 Opakowanie



13<sup>03</sup> 1830 2000 11 28 (20870) KARLIK ELEKTROTECHNIK Sp z o.o., Nekla, (PL)  
 Twórcy: Karlik Jerzy  
 Gniazdo hermetyczne



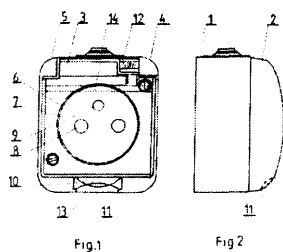
13<sup>03</sup> 1831 2000 11 28 (20871) KARLIK ELEKTROTECHNIK Sp z o.o., Nekla, (PL)  
 Twórcy: Karlik Jerzy  
 Gniazdo hermetyczne podwójne



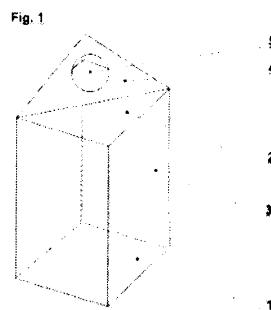
9<sup>01</sup> 1836 2000 11 30 (20879) Pierwsz. 2000 05 31 (DE)  
LIDL STIFTUNG & Co.KG., Neckarsulm, (DE)  
Twórcy: Pieschel Olaf  
Pojemnik zamykany



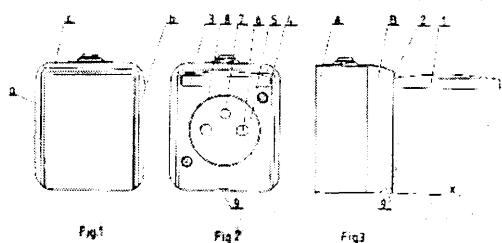
13<sup>03</sup> 1832 2000 11 28 (20872) KARLIK  
ELEKTROTECHNIK Sp z o.o., Nekla, (PL)  
Twórcy: Karlik Jerzy  
Gniazdo hermetyczne



9<sup>03</sup> 1837 2000 12 01 (20894) Spółdzielnia POKÓJ,  
Bielsko-Biała, (PL)  
Twórcy: Lasik Mieczysław, Płonka Helena  
Pudełko, zwłaszcza na słodycze



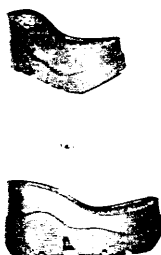
13<sup>03</sup> 1833 2000 11 28 (20873) KARLIK  
ELEKTROTECHNIK Sp z o.o., Nekla, (PL)  
Twórcy: Karlik Jerzy  
Gniazdo hermetyczne



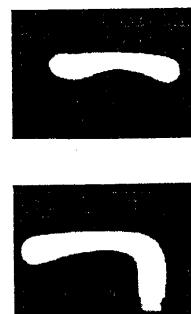
15<sup>05</sup> 1838 2000 12 04 (20898) Słomka Stanisław, Kraków,  
(PL), Słomka Witold, Kraków, (PL)  
Maszyna do czyszczenia butów



2<sup>04</sup> 1834 2000 11 28 (20874) „REWOF” Wojciech Poręba,  
Nawojowa, (PL)  
Damski spód obuwniczy



8<sup>06</sup> 1839 2000 12 07 (20914) Wiśniewski Andrzej.  
Włodawa, (PL)  
Uchwyt klamki



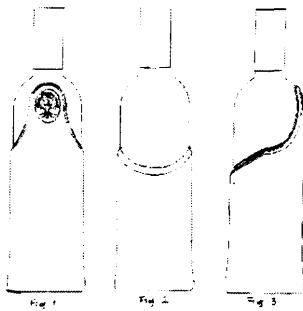
6<sup>01</sup> 1835 2000 11 27 (20876) Kupś Piotr, Poznań, (PL)  
Krzesło



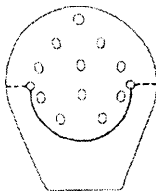
9<sup>01</sup> 1840 2000 12 08 (20922) Pierwsz. 2000 06 14 (RU)  
Matveev Robert Vladimirovich, Moskwa, (RU)  
Butelka upominkowa



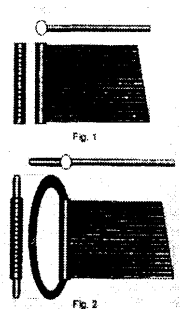
9<sup>01</sup> **1841** 2000 12 11 (20931) Lubuska Wytwórnia Wódek  
Gatunkowych POLMOS w Zielonej Górze SA, Zielona Góra, (PL)  
Twórcy: Borucki Andrzej  
Butelka



8<sup>08</sup> **1842** 2000 12 12 (20936) LAMBERTUS HUBERTUS  
GERARDUS WELLES, Bergschenhoek, (NL)  
Podpora do kwiatów



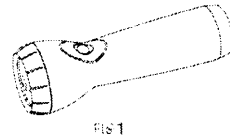
7<sup>04</sup> **1843** 2000 12 13 (20943) Skrobarczyk Bożena,  
Koziegłowy, (PL)  
Krajarka frytek



9<sup>01</sup> **1844** 2000 12 14 (20951) HUTA SZKŁA Czechy S.A.  
Trąbki, (PL)  
Twórcy: Miernicka Alina  
Butelka



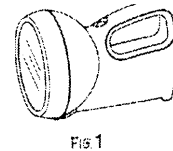
26<sup>02</sup> **1845** 2000 12 14 (20954) Pierwsz. 2000 06 15 (WO)  
KONINKLIJKE PHILIPS ELECTRONICS N.V., Eindhoven, (NL)  
Twórcy: van Klinken Dido  
Latarka elektryczna



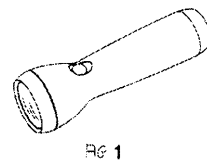
26<sup>02</sup> **1846** 2000 12 14 (20955) Pierwsz. 2000 06 15 (WO)  
KONINKLIJKE PHILIPS ELECTRONICS N.V., Eindhoven, (NL)  
Twórcy: van Klinken Dido  
Latarka kieszonkowa



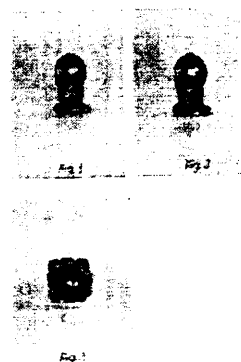
26<sup>02</sup> **1847** 2000 12 14 (20956) Pierwsz. 2000 06 15 (WO)  
KONINKLIJKE PHILIPS ELECTRONICS N.V., Eindhoven, (NL)  
Twórcy: van Klinken Dido  
Latarka



26<sup>02</sup> **1848** 2000 12 14 (20957) Pierwsz. 2000 06 15 (WO)  
KONINKLIJKE PHILIPS ELECTRONICS N.V., Eindhoven, (NL)  
Twórcy: van Klinken Dido  
Latarka elektryczna

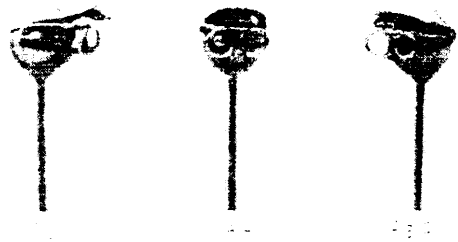


25<sup>01</sup> **1849** 2000 12 15 (20959) MET-MAL Sp.z o.o.  
Częstochowa, (PL)  
Twórcy: Małetz Małgorzata  
Szyszka słupka ogrodzeniowego

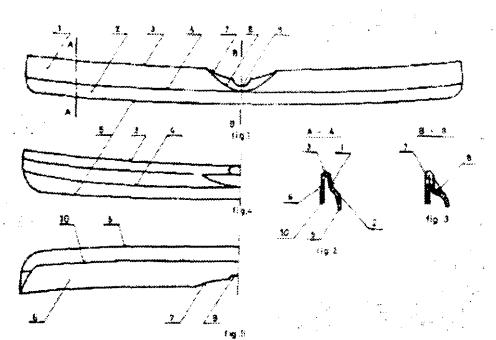


11<sup>02</sup> 1850 2000 12 15 (20960) METALMANIA S.C. Ośrodek Rekreacyjny Jazdy Konnej STAJNIA ERY Ryszard, Małgorzata Pałka, Marietta Pałka-Gęborska, Czernica, (PL)

Twórcy: Pałka Ryszard  
Głowa z czapką



12<sup>16</sup> 1851 2000 12 18 (20963) Zakład Tworzyw Sztucznych i Wyrobów Różnych HEKO Konieczny Henryk, Czernino, (PL)  
Spojler samochodowy



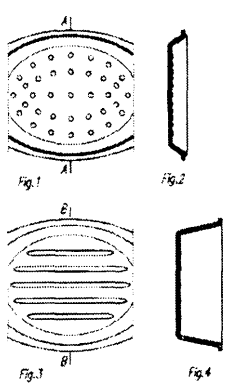
23<sup>02</sup> 1852 2000 12 18 (20964) FORMES Sp. z o.o., Konopiska, (PL)

Twórcy: Lachowski Bogdan, Stępień Marek  
Deska sedesowa



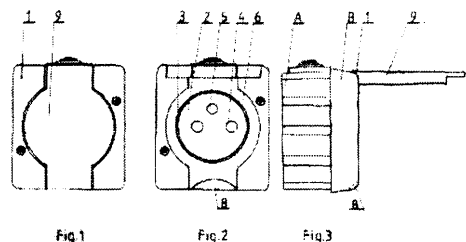
7<sup>02</sup> 1853 2000 12 21 (20974) Huta Szkła WOŁOMIN Sp.z.o.o., Wołomin, (PL)

Twórcy: Michna Janusz  
Naczynie kuchenne



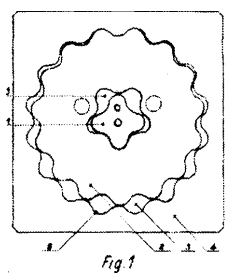
13<sup>03</sup> 1854 2000 12 22 (20976) KARLIK Elektrotechnik Sp.z o.o., Nekla, (PL)

Twórcy: Karlik Jerzy  
Gniazdo hermetyczne



16<sup>02</sup> 1855 2000 12 22 (20977) Adamkiewicz Zbigniew, Warszawa, (PL), Fedyszyn Grzegorz, Bromma, (SE)

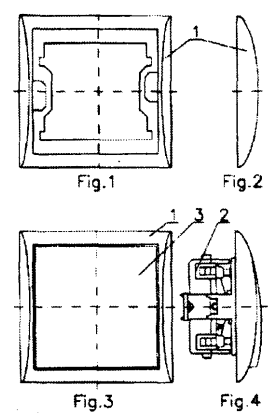
Element stroboskopu obracający planszą z obrazkami



13<sup>03</sup> 1856 2000 12 27 (20984) Fabryka Sprzętu Elektrotechnicznego KONTAKT SA, Czechowice-Dziedzice, (PL)

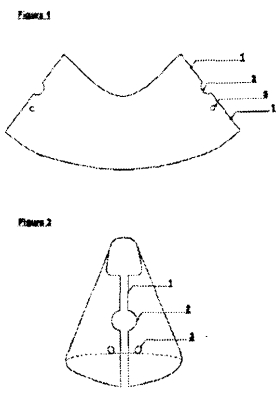
Twórcy: Jagodziński Janusz

Zestaw wyrobów sprzętu elektrotechnicznego

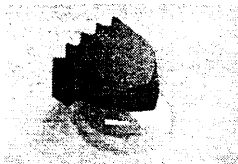


26<sup>05</sup> 1857 2000 12 28 (20986) SKOFF Sp z o.o. Czechowice-Dziedzice, (PL)

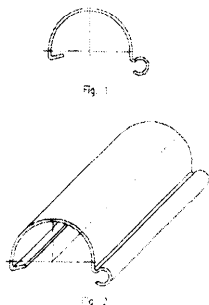
Twórcy: Skiba Krzysztof  
Klosz do lampki halogenowej



23<sup>04</sup> 1858 2000 12 29 (20993) American Austrian Corporation RAINBOW Spółka z o.o., Wrocław, (PL)  
Twórcy: Granowska Elżbieta  
Obudowa nawilżacza



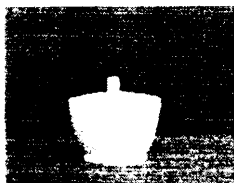
23<sup>01</sup> 1859 2000 12 29 (20995) GALECO Sp. z o.o., Kraków, (PL)  
Twórcy: Buryło Szczepan  
Rynna



20<sup>03</sup> 1860 2000 12 29 (20996) VOLKSBANK-LEASING POLSKA SA, Wrocław, (PL)  
Twórcy: Forster Marek  
Reklama



7<sup>06</sup> 1861 2001 01 02 (21004) Fabryka Porcelany KRZYSZTOF Spółka Akcyjna, Wałbrzych, (PL)  
Twórcy: Gniazdowski Andrzej, Możdżeń Stanisław, Walencik Maria  
Cukiernica



7<sup>01</sup> 1862 2001 01 02 (21005) Fabryka Porcelany KRZYSZTOF Spółka Akcyjna, Wałbrzych, (PL)  
Twórcy: Gniazdowski Andrzej, Możdżeń Stanisław, Walencik Maria  
Zestaw naczyń



7<sup>01</sup> 1863 2001 01 02 (21006) Fabryka Porcelany KRZYSZTOF Spółka Akcyjna, Wałbrzych, (PL)  
Twórcy: Gniazdowski Andrzej, Możdżeń Stanisław, Walencik Maria  
Waza



7<sup>01</sup> 1864 2001 01 02 (21007) Fabryka Porcelany KRZYSZTOF Spółka Akcyjna, Wałbrzych, (PL)  
Twórcy: Gniazdowski Andrzej, Możdżeń Stanisław, Walencik Maria  
Zestaw naczyń



7<sup>01</sup> 1865 2001 01 02 (21008) Fabryka Porcelany KRZYSZTOF Spółka Akcyjna, Wałbrzych, (PL)  
Twórcy: Gniazdowski Andrzej, Możdżeń Stanisław, Walencik Maria  
Zestaw naczyń



7<sup>01</sup> 1866 2001 01 02 (21009) Fabryka Porcelany KRZYSZTOF Spółka Akcyjna, Wałbrzych, (PL)  
Twórcy: Gniazdowski Andrzej, Możdżeń Stanisław, Walencik Maria  
Zestaw naczyń



7<sup>01</sup> 1867 2001 01 02 (21014) KROSNO S.A. Krośnieńskie Huty Szkła, Krosno, (PL)  
Twórcy: Boczar Wiesław  
Szkłanka



9<sup>03</sup> **1868** 2001 01 04 (21017) Compagnie Gervais Danone,  
Levellois-Perret, (FR)  
Twórcy: Jouin Frederic  
Pojemnik

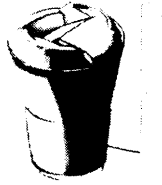


Fig. 1

23<sup>04</sup> **1869** 2001 02 02 (21185) Pierwsz. 2000 08 03 (US)  
3M Innovative Properties Company, Saint Paul, (US)  
Twórcy: Wolf Jon R., Castiglione David M., Johnson Paul K.,  
Cullen Benjamin J., Mcginley Brian S., Odell Raymond  
Otwór wlotowy filtra powietrza



Fig. 1



Fig. 4

23<sup>04</sup> **1870** 2001 02 02 (21186) Pierwsz. 2000 08 03 (US)  
3M Innovative Properties Company, Saint Paul, (US)  
Twórcy: Petherbridge Ian T., Cook David, Odell Raymond  
Pokrywa do wkładu filtra

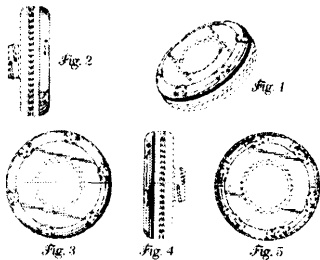


Fig. 3

Fig. 4

Fig. 5

20<sup>02</sup> **1871** 2001 02 05 (21192) KROSNO SA Krośnieńskie  
Huty Szkła, Krosno, (PL)  
Twórcy: Duchowski Henryk  
Wieszak ekspozycyjny

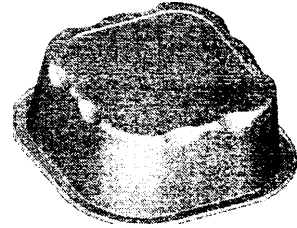


Fig. 1



Fig. 2

9<sup>03</sup> **1872** 2001 02 09 (21219) Pierwsz. 2000 08 09 (WO)  
Lawson Mardon Picopac B.V., Zutphen, (NL)  
Twórcy: Middelbrink Jan Johannes  
Pojemnik



28<sup>03</sup> **1873** 2001 02 16 (21249) Łabno Tomasz, Tarnów, (PL)  
Podkładka do kąpieli niemowląt



Fig. 1

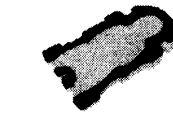


Fig. 2



Fig. 3

23<sup>03</sup> **1874** 2001 02 19 (21255) INSTAL-PROJEKT  
Gawłowski, Ścierzyński Spółka Jawna, Włocławek, (PL)  
Twórcy: Gawłowski Roman  
Grzejnik rurowy

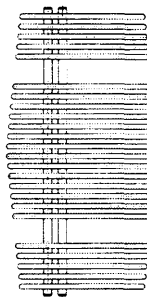
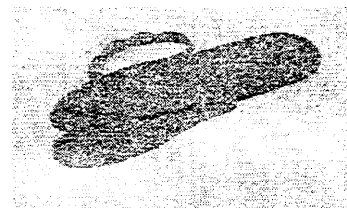


Fig. 1



Fig. 2

2<sup>04</sup> **1875** 2000 07 12 (20225) Adaszewski Wojciech,  
Warszawa, (PL), Schmidt Leszek, Warszawa, (PL)  
Twórcy: Adaszewski Wojciech, Schmidt Leszek, Kalemba  
Zdzisław  
Kłapki higieniczne





63

**WPISY I ZMIANY W REJESTRZE  
WZORÓW PRZEMYSŁOWYCH****(nie uwzględnione w innych samodzielnych ogłoszeniach)**

Poniższe zestawienie zawiera kolejno: numer rejestru wzorów przemysłowych, datę wpisu, oznaczenie rubryki, w której dokonano wpisu lub zmiany oraz treść wpisu. Poszczególne rubryki rejestru wzorów przemysłowych zawierają następujące dane:

rubryka A - nazwisko i imię lub nazwę oraz miejsce zamieszkania lub siedzibę właściciela (współwłaścicieli) albo posiadacza prawa z rejestracji,

rubryka B - przedmiot rejestracji (tytuł wzoru przemysłowego),

rubryka C - nazwisko i imię twórcy (współtwórców) wzoru przemysłowego,

rubryka D - prawa ograniczające (licencja, prawo stosowania, zastaw itp.),

rubryka E - wnioski, odwołania, decyzje,

rubryka F - datę unieważnienia lub datę i przyczynę wygaśnięcia prawa z rejestracji

**Uwaga:** Publikacji podlegają: zmiana uprawnionego, twórcy, zmiana nazwy uprawnionego, prawa ograniczające prawo z rejestracji wzoru przemysłowego, sprostowania istotnych pomyłek.

823 2002 12 16 A. Wprowadzono zmianę nazwy uprawnionego przez wykreślenie wpisu: Przedsiębiorstwo Wielobranżowe AKCES BIS S.C. - Piotr **Błażek**, Aleksandra **Błażek**, Mianowice, PL i dokonanie wpisu: Przedsiębiorstwo Wielobranżowe "AKCES-BIS" Piotr Błażek, Aleksandra Błażek Spółka **Jawna**, Mianowice, PL.

861 2002 12 16 A. Wprowadzono zmianę uprawnionego przez wykreślenie wpisu: Przedsiębiorstwo Przemysłu Terenowego "Wuteh", **Łódź**, PL i dokonanie wpisu: Tomaszewski Bogdan Marek, **Warszawa**, PL.

1061, 1063, 1064 2002 12 16 A. Wprowadzono zmianę uprawnionego przez wykreślenie wpisu: **A.W. FABER-CASTELL** GmbH & Co, Stein, DE i dokonanie wpisu: **Faber-Castell** Aktiengesellschaft, Stein, DE.

## E. ZNAKI TOWAROWE

64

### REJESTRACJA KRAJOWA (znaki towarowe, znaki towarowe wspólne) (od nr 140001 do nr 140600)

Poniższe zestawienie zawiera kolejno: numer rejestru znaków towarowych lub rejestru wspólnych znaków towarowych, datę zgłoszenia znaku towarowego, od której trwa prawo z rejestracji znaku, po skrócie „Pierwsz.” podana jest data zgłoszenia lub wystawienia oraz w nawiasie kod kraju, w którym dokonano zgłoszenia lub wystawienia, następnie nazwa i siedziba uprawnionego na rzecz którego został zarejestrowany znak towarowy z kodem kraju, wykaz towarów (usług), do których oznaczenia znak jest przeznaczony, klasy towarowe, zarejestrowany znak towarowy, (bez uwzględniania barw), zastrzeżenia kolorów.

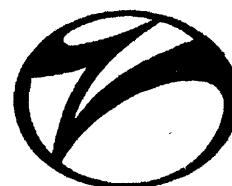
**140001** 1998 10 29 ITT Manufacturing Enterprises, Inc.. Wilmington, (US). **Towary:** maszyny i obrabiarki, silniki z wyłączeniem silników stosowanych do pojazdów lądowych, sprzęgła i pasy napędowe z wyłączeniem sprzęgieł i pasów do pojazdów lądowych, maszyny rolnicze i narzędzia rolnicze inne niż ręczne o dużych rozmiarach, inkubatory; instalacje służące do oświetlenia, ogrzewania, wytwarzania pary, gotowania, chłodzenia, suszenia, wentylowania, wodociągowe oraz sanitarne; pojazdy, urządzenia do poruszania się na lądzie, w powietrzu i na wodzie; klasy: 7, 11, 12



CFE: 27.5

**140002** 1998 10 30 ZASADA S.A. Warszawa, (PL). **Towary i usługi:** środki myjące, czyszczące i konserwujące dla celów przemysłowych, płyny chłodzące, płyny hamulcowe, środki zapobiegające zamarzaniu i oblodzeniu; środki antykorozyjne, powłoki zabezpieczające karoserie i podwozia pojazdów; środki myjące, czyszczące i konserwujące do pielęgnacji pojazdów, środki do czyszczenia szkła, metalu, skóry i tworzyw sztucznych; oleje techniczne, w tym oleje silnikowe, smary, paliwa silnikowe, płyny eksploatacyjne, woski techniczne; materiały budowlane metalowe, w tym materiały konstrukcyjne metalowe, materiały wykończeniowe metalowe, konstrukcje metalowe i ich części, konstrukcje wystawiennicze metalowe, okna i drzwi metalowe, witryny metalowe, okucia metalowe, wyroby ślusarskie, zamki, kasy pancerne; maszyny, części maszyn, części silników, narzędzia sterowane mechanicznie; przyrządy pomiarowe, sygnalizacyjne i kontrolne, w tym szybkościomierze, mierniki odległości, wskaźniki oleju i paliwa, termometry, termostaty, elektroniczne blokady pojazdów, instalacje sygnalizacyjne, alarmowe i monitorujące, urządzenia identyfikacyjne i określające położenie, układy zabezpieczające dostęp, urządzenia manipulacyjne i regulacyjne, urządzenia elektryczne, w szczególności do pojazdów, w tym akumulatory elektryczne, generatory prądu, silniki elektryczne, rozruszniki, świece zapłonowe, rozdzielacze i ich części, wyłączniki do instalacji elektrycznej, regulatory napięcia, oporniki, kondensatory, przekaźniki, bezpieczniki, wzmacniacze, oprawki do lamp, zestawy styków, przewody elektryczne, przedłużacze, sprzęt przeciwpożarowy, urządzenia pożarnicze i ratownicze; urządzenia klimatyzacyjne samochodowe, domowe i przemysłowe, elektryczne lampy i ich części, zestawy reflektorów i lamp do pojazdów; pojazdy, w tym pojazdy samochodowe, przyczepy i naczepy, cysterny, przyczepy kempingowe, rowery, motocykle, motorowery, części składowe pojazdów, akcesoria do pojazdów, w tym antywłamaniowe urządzenia do pojazdów, бага-

żniki, pokrowce na siedzenia, podnośniki, pompki pneumatyczne do kół, przeciwoślapieniowe urządzenia, części samochodów, motocykli i motorowerów, w tym silniki, części silników, skrzynie biegów, przekładnie, sprzęgła, hamulce, amortyzatory, resory, nagrzewnice, tłumiki, mechanizmy kierownicze, układy zawieszenia, koła jezdne, instalacje elektryczne, hydrauliczne i pneumatyczne, tapicerka do pojazdów, fotele, foteliki dla dzieci, zagłówki, pojazdy specjalistyczne: ratownicze, pogotowia ratunkowego, bankowe, policyjne, strażackie; uszczelki do maszyn, w tym silników, uszczelki olejowe, niemetaliczne podkładki i uszczelki, wypełniacze, przewody giętkie do instalacji hydraulicznych i pneumatycznych; materiały budowlane niemetalowe, w szczególności drewniane, ceramiczne i z tworzyw sztucznych, w tym materiały konstrukcyjne niemetalowe i materiały wykończeniowe niemetalowe, materiały konstrukcyjne dróg i budowli, szkło budowlane, okna i drzwi niemetalowe, osprzęt niemetalowy do okien i drzwi, witryny niemetalowe; szkło do pojazdów; odzież, w szczególności odzież ochronna, kombinezony i rękawice, obuwie; mięso, drób, ryby, nabiał, jadalne oleje i tłuszcze, owoce i warzywa konserwowe, suszone, gotowane, przetwory warzywne i owocowe, konserwy; kawa, herbata, kakao, cukier, mąka i przetwory zbożowe, chleb, słodycze, ciasta i wyroby cukiernicze, lody, przyprawy, sosy; wody mineralne i gazowane, napoje bezalkoholowe, soki, preparaty do przygotowywania napojów, napoje i soki owocowe; usługi finansowe, w tym leasing maszyn, urządzeń i pojazdów, agencje i składy celne; obsługa i naprawy pojazdów, stacje obsługi pojazdów, stacje paliw, mycie, czyszczenie i konserwacja pojazdów, serwis urządzeń technicznych, instalowanie i naprawy układów zabezpieczających dostęp, sygnalizacyjnych, alarmowych i manipulacyjnych; usługi transportowe, w tym transport samochodowy, kolejowy, rzeczny, morski i powietrzny, obejmujący przewóz towarów i osób, usługi spedycyjne, pośrednictwo w zakresie transportu i spedycji, wynajmowanie samochodów; badania techniczne, ekspertyzy, usługi inżynierskie, usługi projektowe, organizacja procesów projektowych i wykonawczych; hotele, pensjonaty, restauracje, bary i kawiarnie; klasy: 1, 2, 3, 4, 6, 7, 9, 11, 12, 17, 19, 21, 25, 29, 30, 32, 36, 37, 39, 42, 43



CFE: 26.1, 27.5

**140003** 1999 01 21 Stowarzyszenie Marketingu Bezpośredniego. Warszawa, (PL). **Towary i usługi:** organizowanie i prowadzenie szkoleń i seminariów w dziedzinie marketingu; klasa 41



CFE: 24.15, 27.5

Kolory znaku: czarny

**140004** 1999 02 11 Maria Ziębińska, Stanisław Ziębiński „ICE MASTRY“ Spółka Jawna. Czaniec, (PL). **Towary:** lody spożywcze, lody spożywcze w proszku, sorbety jako lody, torty lodowe, rolady lodowe, jogurt mrożony jako lody spożywcze, napoje chłodzące, ciasta mrożone, ciasta i wyroby cukiernicze, słodycze, cukierki, środ-

ki wiążące do lodów spożywczych; soki owocowe, soki warzywne jako napoje, sorbety jako napoje; klasy: 30, 32

mastico

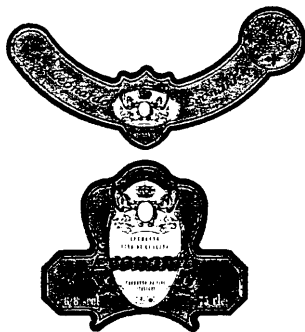
**140005** 199902 12 Gruba Stanisław, Gruba Robert, Gruba Katarzyna Przedsiębiorstwo Obsługi Podróżnych OKTAN. Reda, (PL). **Towary i usługi:** benzyna, olej napędowy, oleje do smarowania, olej opałowy, paliwa do pojazdów, smary, tłuszcze przemysłowe; pojazdy samochodowe, akcesoria i części zamienne do pojazdów samochodowych; serwis naprawczy i obsługowy, gwarancyjny oraz pogwarancyjny pojazdów samochodowych, usługi w zakresie budowy nowych obiektów mieszkalnych oraz przemysłowych, usługi w zakresie napraw i remontów istniejących obiektów budowlanych; usługi związane z parkowaniem pojazdów, przewóz paliw środkami transportu samochodowego; usługi gastronomiczne, restauracje, kawiarnie, bary, stołówki, punkty gastronomiczne, usługi hotelarskie; klasy: 4, 12, 37, 39, 43



CFE: 1.15,26.1,26.11,27.5,29.1

Kolory znaku: biały, pomarańczowy, niebieski

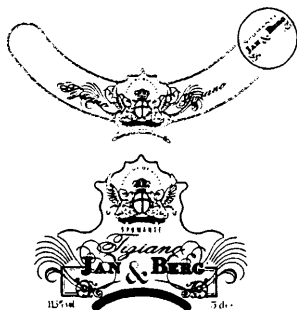
**140006** 1999 02 14 JAN & BERG Spółka z o.o.. Bielsko-Białą (PL). **Towary:** wina, napoje alkoholowe o niskiej zawartości alkoholu, wina gazowane i musujące, coctaille, wina gazowane; klasa 33



CFE: 24.1, 24.9, 27.5,29.1

Kolory znaku: szarozielony, złoty, biały, czerwony

**140007** 1999 02 14 JAN & BERG Spółka z o.o.. Bielsko-Białą (PL). **Towary:** wina, napoje alkoholowe o niskiej zawartości alkoholu, wina gazowane i musujące; klasa 33



CFE: 24.1, 24.9, 24.13, 27.5, 29.1

Kolory znaku: ecru, biały, złoty, zielony, czerwony

**140008** 1999 02 18 Reemtsma Polska S.A.. Jankowice, (PL). **Towary i usługi:** nagrania foniczne i audio-wizualne na kasetach, płytach, dyskach; obwoluty do płyt, kaset, dysków, wydawnictwa muzyczne i rozrywkowe; odzież i obuwie; produkty spożywcze, w tym kawą herbatą cukier, ryż, produkty zbożowe, przyprawy, wyroby cukiernicze i piekarnicze, lody, miód; piwo oraz napoje bezalko-

holowe w tym napoje energetyczne; wyroby tytoniowe, papierosy, cygara, artykuły i przybory dla palących, tytoń; usługi reklamowe, produkcja reklam: prowadzenie interesów osób trzecich, w tym, zarządzanie działalnością gospodarczą firm, zarządzanie przedsiębiorstwami handlowymi lub/i przemysłowymi, doradztwo w zakresie prowadzenia działalności gospodarczej, prowadzenie negocjacji, prokurą usługi menadżerskie, maklerskie, badania rynku, pośrednictwo handlowe bez kontaktu z towarem; organizowanie przedstawień rozrywkowych, przedstawień muzycznych, produkcja przedstawień rozrywkowych, audycji radiowych i telewizyjnych; klasy: 9, 16, 25, 30,32,34,35,41

adrenalina

**140009** 1999 02 18 Reemtsma Polska S.A.. Jankowice, (PL). **Towary i usługi:** nagrania foniczne i audio-wizualne na kasetach, płytach, dyskach, obwoluty do płyt, kaset, dysków, wydawnictwa muzyczne i rozrywkowe; odzież i obuwie; produkty spożywcze, w tym kawą herbatą cukier, ryż, produkty zbożowe, przyprawy, wyroby cukiernicze i piekarnicze, lody, miód; piwo oraz napoje bezalkoholowe, w tym napoje energetyczne; wyroby tytoniowe, papierosy, cygara, artykuły i przybory dla palących, tytoń; usługi reklamowe, produkcja reklam, prowadzenie interesów osób trzecich, w tym, zarządzanie działalnością gospodarczą firm, zarządzanie przedsiębiorstwami handlowymi lub/i przemysłowymi, doradztwo w zakresie prowadzenia działalności gospodarczej, prowadzenie negocjacji, prokurą usługi menadżerskie, maklerskie, badania rynku, pośrednictwo handlowe bez kontaktu z towarem; organizowanie przedstawień rozrywkowych, przedstawień muzycznych, produkcja przedstawień rozrywkowych, audycji radiowych i telewizyjnych; klasy: 9, 16, 25, 30, 32, 34, 35, 41

adrenalina sport

**140010** 199902 17 Dargacz Kazimierz DABLEX Przedsiębiorstwo Prywatne. Sopot, (PL). **Towary i usługi:** chemiczne odczynniki, emulsje i inne środki dla potrzeb remontowo-budowlanych i konserwacyjnych, detergenty używane w procesach produkcyjnych, kleje przemysłowe i kleje specjalnie dostosowane do użytku w pracach wykończeniowych budowlanych, kwasy dla celów przemysłowych, materiały ściernie, żywice syntetyczne w stanie surowym, emalie, farby i lakiery oraz inne środki powłokotwórcze i rozcieńczalniki oraz zmywacze do nich, gumo żywice budowlane, preparaty do konserwacji i zmywania tapet, brązy złotnicze, aktywatory chemiczne do produktów celulozo pochodnych, preparaty chemiczne do barwienia szkła budowlanego i emaliowanych wyrobów stosowanych w budownictwie, budowlane preparaty detergentowe, katalizatory, preparaty odtłuszczające, dodatki do paliw, sadza techniczną sole przemysłowe, tworzywa sztuczne w stanie nie przetworzonym przeznaczone do stosowania w budowlanych pracach wykończeniowych, utrwalacze chemiczne; słupy, maszty i sztyce metalowe, druty, pręty, blachy i folie oraz kształtki wykonane ze stali i stopów oraz z metali kolorowych i ich stopów, metalowa armatura do przewodów i instalacji wodnej, gazowej, wentylacyjnej, hydraulicznej, pneumatycznej, kanalizacyjnej, elektrycznej, telekomunikacyjnej, metalowe elementy ogrodzeniowe i zabezpieczające ogólnego przeznaczenia oraz stosowane zwłaszcza w budowie i eksploatacji dróg, mostów, przepustów wodnych, instalacji komunalnych i mieszkaniowych oraz w budownictwie przemysłowym, metalowe beczki, metalowe konstrukcje basenów i innych wielkopojemnościowych zbiorników na produkty płynne i stałe, metalowe belki, blachownice, kratownice i dźwigary nie będące wyłącznie surowymi kształtownikami hutniczymi, metalowe belki policzkowe, belki policzkowe schodowe, blachy i folie metalowe jednostronnie lub dwustronnie ocynkowane lub ocynowane i albo jednostronnie lub dwustronnie platerowane innymi metalami oraz kształtowniki gięte z tak przygotowanych blach, metalowe blachy pokryciowe dachowe i ścienne oraz blaszane boazerie lub boazerie z przeważającym udziałem metalu, metalowe drzwi i bramy oraz furty, metalowe butle ciśnieniowe do gazów i innych substancji chemicznych, spieki metalowo-ceramiczne oraz bimetały i kompozyty wielowarstwowe metalowe jako gotowe przedmioty inne niż do użytku w gospodarstwie domowym i jako półprodukty do

dalszego przetwarzania, chrom, cyna, cynk, cyrkon, miedź, brąz, aluminium, metalowe dachówki i inne podobne segmentowe formowane składniki pokryć dachowych, metalowe blachy poszyciowe budowlane i okrętowe, metalowe doki i inne podobne urządzenia hydrotechniczne, ścianki Larsena, schodnie, drabiny i drabinki całkowicie metalowe lub wykonane z przeważającym udziałem metalu, druty kolczaste w tym druty zasiekowe specjalnie przystosowane do celów ochrony obiektów, celów obronnych i militarnych, osprzęt metalowy do bram, wierzei, furt i okien, osprzęt specjalnie przeznaczony do zainstalowania w pomieszczeniach szczególnej ochrony na przykład w skarbcach, bankach, sejfach, zbrojowniach i muzeach, dzwony metalowe i metalowa więźba do instalowania dzwonów, metalowa więźba dachowa, metalowe dzwony nurkowe używane do prac podwodnych, metalowe formy odlewnicze i prasownicze do kształtowania przedmiotów w produkcji przemysłowej, metalowe grobowce i ich części, gwoździe, nity, śruby, wkręty, nakrętki, czopy, haki i inna podobnego typu metalowa drobnica powszechnego zastosowania, imadła metalowe, metalowe kabiny lakiernicze, kąpielowe i termiczne oraz inne podobne stroje przestrzenne i ich całkowicie metalowe części, metalowe nieelektryczne kable, druty, liny, stopy, wanty jednozwojne i wielozwojne **budowlano-instalacyjne**, jachtowe oraz okrętowe i dźwignicowe, kadzie metalowe do transportu i przechowywania metalu ciekłego i innych cieczy **agresywnych**, kasy i kasety metalowe w tym skarbcowe, metalowe i **metalowo-ceramiczne** z przeważającym udziałem metalu drzwi skarbcowe, klucze, kliny, kłódki i inne podobne elementy metalowe zamknięć całkowicie wykonane z metalu lub wykonane z przeważającym udziałem metalu, kołnierze metalowe, metalowe świetliki dachowe, kominy metalowe, trzony kominowe i wentylacyjne oraz klimatyzacyjne metalowe i ich części, kraty i kratownice metalowe oraz balustrady i relingi wykonane całkowicie z metalu, luty metalowe, łańcuchy metalowe oraz ich ognia i szkle połączeniowe zwłaszcza do cięgien łańcuchowych, metalowe maszty dla celów energetycznych, telekomunikacyjnych i ogólnobudowlanych, stalowe pancerze dla celów militarnych, stalowe wieloelementowe platformy budowlane, przemysłowe i militarne, płyty pancerne specjalnego w tym militarnego przeznaczenia, metalowe podkłady kolejowe i inne podobne podkłady dla potrzeb transportu lądowego, metalowe ramy budowlane nie będące futrynami, metalowe proszki, metalowe żaluzje i rolety, wszelkiego rodzaju rury metalowe lub wykonane z przeważającym udziałem metalu, metalowe silosy, skrzynie i skrzynki wielokrotnego **użycia**, metalowe materiały spawalnicze, stopy łożyskowe, metalowe elementy **instalacji** sygnalizacyjnych i drogowych w tym znaki drogowe i znaki szlaków wodnych, metalowe szalunki do celów budowlano-prefabrykacyjnych w tym do prac betoniarских, metalowe szklarnie i ich części, dzieła sztuki z metali nieszlachetnych w tym wielkogabarytowe metalowe rzeźby i ozdobne twory przestrzenne plenerowe, szyny w tym podsuwnicowe, kolejowe i kopalniane, metalowe taśmy jednorazowego lub wielorazowego użytku do **pakowania, wiązania, konfekcjonowania i zabezpieczania**, metalowe zasuwki, zawory, zastawy, stal zbrojeniowa i metalowe kształtowniki uzyskiwane sposobami przemysłowymi w postaciach które wyżej nie zostały wymienione, maszyny budowlane i ich części oraz narzędzia do tych maszyn, maszyny i urządzenia do obsługi pojazdów samochodowych, myjnie i podnośniki samochodowe warsztatowe, maszyny i urządzenia oraz ich części i narzędzia do nich do pakowania i konfekcjonowania materiałów dla przemysłu budowlanego i wykańczalnictwa budowlanego, maszyny i urządzenia oraz ich części i narzędzia do nich do **produkcji** opakowań, żurawiki i inne podobne urządzenia transportu pionowego i poziomego; metalowe części maszyn i urządzeń przemysłowych i budowlanych, czopy łożyskowe, maszyny drogowe i ich części wykonane z **metal**u, metalowe urządzenia filtracyjne oraz oczyszczalnikiowe i służące ogólnie ochronie naturalnego środowiska człowieka oraz ich części, maszyny dla celów komunalnych, koła zębate, maszynowe i pasowe, metalowe elementy kotłów przemysłowych, metalowe elementy wyposażenia siłowni energetycznych, metalowe elementy urządzeń do **rozdrabniania, dzielenia, cięcia, krajania, prasowania, zgniatania, kucia, tłoczenia, odlewania**, metalowe elementy urządzeń transportu pionowego i poziomego oraz urządzeń przemysłowych, metalowe części pomp i **sprężarek**, metalowe części przekładni, sprzęgieł, siłowników, pędników i silników ciepłych i wodnych oraz pneumatycznych i hy-

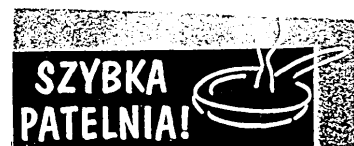
draulicznych; prowadzenie agencji informacji handlowej, usługowej, reklamowej, marketingowej i wymiany informacji, świadczenie usług informacyjnych w drodze poczty elektronicznej, usługowe określanie kosztów działalności gospodarczej w dziedzinie reklamy i profesjonalnego rozpowszechniania informacji masowej, badania rynku i opinii publicznej, doradztwo handlowe w zakresie organizowania i prowadzenia wyspecjalizowanej lub wąsko tematycznej działalności reklamowej lub dystrybucyjnej, gromadzenie i dystrybucja dla potrzeb osób trzecich materiałów reklamowych, opracowywanie (redagowanie) tekstów naukowych, publicystycznych, technicznych i handlowych dla potrzeb innych podmiotów gospodarczych, informacja handlowa i usługowa w oparciu o własne zbiory danych oraz w oparciu o dane publicznie dostępne w tym **INTERNET-owe**, sondaże opinii publicznej w sprawach związanych z reklamą i akwizycją towarów i usług, powielanie dokumentacji służącej prowadzeniu działalności gospodarczej przez osoby trzecie, projektowanie strategii działalności gospodarczej dla potrzeb innych podmiotów gospodarczych, organizowanie i prowadzenie dla potrzeb innych podmiotów gospodarczych wszelkiego rodzaju pokazów i ekspozycji materiałów reklamowych w dziedzinie produkcji towarów i świadczenia usług, opracowywanie prognoz ekonomicznych i handlowych w dziedzinie reklamy i akwizycji towarów i usług, rozpowszechnianie materiałów reklamowych powierzonych technikami audiowizualnymi przede wszystkim w postaci wydawnictw drukowanych, świadczenie informacyjnych usług **INTERNET-owych** oraz opracowywanie usługowe nowych stron **INTERNETOWYCH** **www**, świadczenie usług w zakresie analiz statystycznych co do wybranych kategorii towarów i usług oraz obrotu gospodarczego w oparciu o własne bazy danych, transkrypcja komputerowa **informacji** o charakterze reklamowym, akwizycyjnym i lub wdrożeniowym oraz ofertowym, projektowanie i organizacja logistyczna zagadnień reklamowo-informacyjnych wszelkiego typu wystaw, kiermaszy i pokazów o charakterze naukowym, handlowym i usługowym, pomoc przy zarządzaniu przedsiębiorstwami handlowymi, usługowymi, obsługa administracyjno-kadrowa podmiotów gospodarczych, prowadzenie agencji badania opinii publicznej; usługi remontowo-budowane i konserwacyjno-remontowe wycyenne obiektów ogólnie budowlanych i obiektów użyteczności publicznej, naprawa sprzętu i urządzeń oraz wyposażenia zakładów przemysłowych i rzemieślniczych, usługi dekarские; klasy: 1, 6, 7, 35, 37

dablex

**140011** 1999 03 02 Dr. August Oetker Nahrungsmittel KG. Bielefeld, (DE). **Towary:** desery, mianowicie słodkie galaretki, kremy, składniki w postaci stałej i pasty, mianowicie kremy i galaretki w proszku, pasty kremowe i galaretki w postaci pasty; wyroby piekarnicze, cukiernicze, potrawy mączne oraz desery, mianowicie budynie, puddingi, słodkie sosy, kaszki, składniki w postaci stałej i pasty, mianowicie mieszanki piekarnicze, budynie, puddingi, sosy w proszku, pasty puddingowe, sosy w postaci pasty; klasy: 29, 30

SZYBKA PATELNICIA

**140012** 1999 03 02 Dr. August Oetker Nahrungsmittel KG. Bielefeld, (DE). **Towary:** desery, mianowicie słodkie galaretki, kremy, składniki w postaci stałej i pasty, mianowicie kremy i galaretki w proszku, pasty kremowe i galaretki w postaci pasty; wyroby piekarnicze, cukiernicze, potrawy mączne oraz desery, mianowicie budynie, puddingi, słodkie sosy, kaszki, składniki w postaci stałej i pasty, mianowicie mieszanki piekarnicze, budynie, puddingi, sosy w proszku, pasty puddingowe, sosy w postaci pasty; klasy: 29, 30



CFE: 11.3,26.4,27.5

**140013** 1999 03 01 IMS „INTER MAX SECURITY” Spółka z o.o., Kraków, (PL). **Towary i usługi:** urządzenia alarmowe, alarmy antywłamaniowe, aparaty fotograficzne, akumulatory elektryczne, urządzenia do ładowania akumulatorów, drukarki komputerowe, dyski magnetyczne, dyski optyczne, dzwonki alarmowe elektryczne, dzwonki do drzwi elektryczne, gwizdki alarmowe ostrzegawcze, kalkulatory, kamery filmowe, kamizelki kuloodporne, kaski ochronne, komputery, maszyny i urządzenia do kopiowania, baterie do laterek kieszonkowych, latarki kieszonkowe, latarki sygnalizacyjne, łomki, lunetki celownicze do broni palnej, lutownice elektryczne, magnetofony, przyrządy do obserwacji, peryferyjne urządzenia komputerowe, aparaty radiowe, aparaty radiowe do samochodów, aparaty telefon., aparaty telewizyjne, trójkąty ostrzegawcze o niesprawnym samochodzie; doradztwo w zakresie prowadzenia działalności gospodarczej, fachowe doradztwo handlowe, usługi w zakresie pośrednictwa pracy, usługi w zakresie rachunkowości; doradztwo oraz organizacja i prowadzenie szkoleń; usługi detektywistyczne, ochrona osobista osób trzecich, ochrona budynków i instytucji, ochrona mienia; klasy: 9, 35, 41, 45



**I.M.S. „INTER-MAX-SECURITY”**

CFE: 16.3,27.5,26.11

**140014** 1999 03 02 Przedsiębiorstwo Handlowo-Wytwórcze POSTI S.A., Warszawa, (PL). **Towary:** herbata; klasa 30



CFE: 27.5, 29.1

Kolory znaku: żółty, czarny, czerwony, zielony, biały

**140015** 1999 03 02 Przedsiębiorstwo Handlowo-Wytwórcze POSTI S.A., Warszawa, (PL). **Towary:** herbata; klasa 30



CFE: 3.1, 27.5, 29.1

Kolory znaku: bordo, kremowy, czerwony, biały, czarny

**140016** 1999 03 02 Przedsiębiorstwo Handlowo-Wytwórcze POSTI S.A., Warszawa, (PL). **Towary:** kawa, ekstrakty kawy, substytut kawy; klasa 30



CFE: 5.7, 11.1, 27.5, 29.1

Kolory znaku: czerwony, złoty, brązowy, fioletowy, biały, czarny

**140017** 1999 03 02 Przedsiębiorstwo Handlowo-Wytwórcze POSTI S.A., Warszawa, (PL). **Towary:** herbata; klasa 30



CFE: 4.3, 27.5, 29.1

Kolory znaku: kremowo-beżowy, granatowy, czerwony, żółty, biały, czarny

**140018** 199903 04 Parachute Press, Inc., New York, (US). **Towary i usługi:** magnetowidy; papier, karton i wyroby z tych materiałów, nie ujęte w innych klasach, książki, materiały piśmienne, przybory i pomoce szkolne; torby, plecaki, torby szkolne, torby na zakupy, torby - worki marynarskie, parasole; odzież, obuwie, nakrycia głowy; gry i zabawki, artykuły sportowe i gimnastyczne, nie ujęte w innych klasach, ozdoby choinkowe; kawa, herbata, kakao, cukier, ryż, tapioka, sago, namiastki kawy, mąka i preparaty zbożowe, chleb, ciasta i słodycze, lody, miód, melasa, drożdże, proszek do pieczenia, sól, musztarda, ocet, sosy (przyprawowe), przyprawy, lód; usługi w zakresie produkcji seriali telewizyjnych, usługi w zakresie produkcji scenicznych na żywo, usługi dotyczące fan klubów; klasy: 9, 16, 18, 25, 28, 30, 41

GOOSEBUMPS

**140019** 199903 10 LACTALIS POLSKA Spółka z o.o., Warszawa (PL). **Towary:** przetwory mleczne, sery, serki; klasa 29

madrigal

**140020** 199903 11 Kania Bolesław, Kania Bogusław „KANIA” Spółka Cywilna Przedsiębiorstwo Dystrybucji Hurtowej. Radzionków, (PL). **Towary:** filtry do wody, wkłady do filtrów, urządzenia do uzdatniania wody, urządzenia do oczyszczania wody; klasa 11



CFE: 25.1, 29.1

Kolory znaku: niebieski, czerwony, żółty, czarny

**140021** 1999 03 11 Kania Bolesław, Kania Bogusław „KANIA” Spółka Cywilna Przedsiębiorstwo Dystrybucji Hurtowej. Radzion-

ków, (PL). **Towary:** filtry do wody, wkłady do filtrów, urządzenia do uzdatniania wody, urządzenia do oczyszczania wody; klasa 11



CFE: 1.15, 1.17, 29.1

Kolory znaku: granatowy, niebieski i odcienie, żółty, zielony

**140022** 1999 03 12 Kubalańca Bożena Firma Handlowa Import-Eksport Hurtownia Odzieży TRIS LINE. Bielsko-Biała, (PL). **Towary i usługi:** ubrania, bielizna osobista, buty, kostiumy kąpielowe, legginsy, nakrycia głowy, rajstopy, wyroby pończosznicze, skarpety; usługi agencji importowo-eksportowej, usługi kserograficzne, usługi kojarzenia kontrahentów handlowych, usługi w zakresie pośrednictwa handlu towarami, zgrupowanie na rzecz osób trzecich nici, ubrań, butów, nakryć głowy, wyrobów tekstylnych, dodatków krawieckich pozwalające nabywcy wygodnie oglądać i kupować te towary u hurtownika; klasy: 25, 35



CFE: 9.1, 26.1, 26.13, 27.5, 29.1

Kolory znaku: czarny, biały, zielony

**140023** 1999 03 15 JERONIMO MARTINS DYSTRYBUCJA Sp. z o.o.. Poznań, (PL). **Towary:** frytki; klasa 29

**ZŁOTE FRYTKI**

CFE: 27.5, 29.1

Kolory znaku: biały, czerwony, granatowy

**140024** 1999 03 17 AQUAFORM Incorporated Spółka z o.o.. Kraków, (PL). **Towary i usługi:** konstrukcje metalowe, osprzęt do mebli metalowy, materiały konstrukcyjne metalowe; urządzenia i instalacje do oświetlenia, przyrządy ochronne do oświetlenia, oświetlenie sufitowe, lampy oświetleniowe, materiały oświetleniowe, żarówki oświetleniowe; konstrukcje niemetalowe, materiały konstrukcyjne niemetalowe; meble, elementy mebli, osprzęt do mebli niemetalowy, wykończenia plastikowe do mebli; usługi: budowlane, generalne wykonawstwo robót budowlanych i wewnątrzarskich, nadzór budowlany, instalowanie i naprawa urządzeń budowlanych, instalowanie i naprawa konstrukcji w dziedzinie urządzania wnętrz, wyposażenia wnętrz i wystawiennictwa, montaż i serwis systemów oświetleniowych, instalowanie, konserwacja oraz naprawy wyposażenia dla biura; usługi projektowania wnętrz, projektowania konstrukcji w dziedzinie urządzania wnętrz, wyposażenia wnętrz i wystawiennictwa, usługi projektowania systemów oświetleniowych, doradztwa budowlanego; klasy: 6, 11, 19, 20, 37, 42

**AQUAFORM**

CFE: 25.5, 27.5, 29.

Kolory znaku: srebrny, biały, czarny

**140025** 1999 03 18 AROMAT SNACK Spółka z o.o.. Trzebielino, (PL). **Towary:** owoce suszone, prażone, smażone, gotowane, konserwowane i wyroby z nich, orzeszki arachidowe solone, orzeszki arachidowe preparowane z innymi przyprawami, mieszanki z owoców tropikalnych suszonych i preparowanych; wyroby cukiernicze na bazie czekolady, orzechów i owoców; klasy: 29, 30

AROMAT ŁATWY ORZECH DO ZGRYZIENIA

**140026** 1999 03 26 Pusz Danuta NEXT AUTO GLASS. Gliwice-Brzezinka, (PL). **Towary i usługi:** szyby samochodowe; usługi serwisowe w zakresie szyb samochodowych; klasy: 12, 37



CFE: 26.4, 27.5, 29.1

Kolory znaku: biały, czerwony

**140027** 1999 03 30 Pierwsz. 1998-10-02 (GB). BP Amoco p.l.c.. Londyn, (GB). **Towary i usługi:** produkty chemiczne stosowane w przemyśle i w produkcji; usługi w dziedzinie szkoleń technicznych i technologicznych w zakresie procesów chemicznych i/lub petrochemicznych; usługi badawcze i rozwojowe dotyczące nowych procesów chemicznych i/lub petrochemicznych, usługi w dziedzinie doradztwa oraz usługi konsultacyjne dotyczące technologii przetwarzania, usługi w dziedzinie nawiązywania kontaktów w celu ułatwienia wymiany informacji technicznych i technologicznych, usługi w zakresie udzielania licencji na patenty oraz know-how w dziedzinie techniki, usługi pomocnicze dla licencjobiorców w zakresie stosowania własności intelektualnej, na którą otrzymali licencję, usługi w zakresie projektowania przemysłowego, usługi w zakresie sporządzania rysunków technicznych, dokumentacji technicznej i sprawozdań technicznych, usługi analityczne, usługi w dziedzinie oddawania do eksploatacji i kontroli zakładów przemysłowych, maszyn i urządzeń; klasy: 1, 41, 42

ASENTRA

**140028** 1999 04 01 Przedsiębiorstwo Produkcji Betonów „PREFBET“ Spółka z o.o.. Śniadowo, (PL). **Towary i usługi:** antykorozyjne środki, auromina, balsam kanadyjski, barwniki, bejce, bezwodnik tytanu stosowany jako pigment, biel cynkowa stosowana jako pigment, biel ołowiana, biele stosowane jako barwniki lub farby, pokost bitumiczny, proszek z brązu, preparaty do konserwacji drewna, drewno barwiące, emalie stosowane jako lakiery, emalie do malowania, farby, farby bakteriobójcze, folie metalowe dla malarzy, dekaratorów, drukarzy i artystów, glejta ołowiowa, gumiguta stosowana w malarstwie, gumilaki, gumożyłowe, kalafonia, karbonyl do konserwacji drewna, karmin koszeniowy, kit olejowy, kit szklarski, środki do konserwacji drewna, kopal, kreozot do ochrony drewna, lakiery, metal w proszku dla malarzy, dekoratorów, drukarzy i artystów, preparaty zabezpieczające do metali, preparaty zapobiegające matowieniu metali, minia, mleko wapienne, oleje do konserwacji drewna, oleje przeciwdrzewne, preparaty do zdejmowania tapet, pigmenty, proszek glinu do malowania, rozcieńczalniki do barwników, farb, lakierów, smary przeciwdrzewne, spoiwa do barwników, farb, taśmy antykorozyjne, utrwalacze stosowane jako lakiery, zagęszczacze do barwników, zaprawa cementowa, kit, ziemia sjeńska, żywyce naturalne w stanie surowym; aluminiowa folia, argentan, armatura do przewodów metalowa, bariarki ochronne, baryłki metalowe, beczki metalowe, belki metalowe, biały metal, blacha, bla-

cha cynowana, boje cumownicze metalowe, bramy metalowe, brąz, butle stosowane jako pojemniki do sprężonego gazu lub ciekłego powietrza, cermetale stosowane jako spieki metalowo-ceramiczne, chrom, cyna, cynk, cyrkon, ówki stosowane jako gwoździe, dachówka metalowa, daszki metalowe stosowane w budownictwie, deflektory kominowe metalowe, drabinki metalowe, drobnica żelazna, drut metalowy, osprzęt do drzwi metalowy, drzwi metalowe, dwuróg blacharski, dysze, dzwonki, ekrany paleńskie, figurki z metali nieszlachetnych, folie cynowe, folie metalowe do zawijania i pakowania, formy odlewnicze metalowe, futryny metalowe, galenit, gałki jako uchwyty metalowe, german, glin, grobowce metalowe, gwoździe, gzymsy metalowe, hafn, haki metalowe, imadła warsztatowe metalowe, ind, kabiny kąpielowe metalowe, kable metalowe nieelektryczne, kadm, kadzie metalowe, kasetki pancerne, kasety metalowe, kątowniki metalowe, kęska płaskie, klamki, kłamy metalowe, klucze, kłódki, kokile, wlewnice stosowane w odlewnictwie, kolanka do rur metalowe, kołki metalowe, kołnierze metalowe, kominowe trzony metalowe, kominy metalowe, konstrukcje metalowe, konstrukcje przenośne metalowe, końcówki do kabli, końcówki wylotowe z metali, kostki metalowe, kosze dachowe metalowe, kosze metalowe, kotwice, kowadła, kółka samonastawne do mebli metalowe, krany do beczek metalowe, kratownice metalowe, kraty metalowe, kraty ochronne piecove metalowe, kształtki rurowe rozgałęzieniowe metalowe, kule stalowe, limonit, końcówki metalowe do lin, liny metalowe, liny stalowe, luźniki, okienka metalowe, łańcuchy metalowe, łaty metalowe, magnez, mangan, materiały kolejowe metalowe, materiały konstrukcyjne metalowe, osprzęt do mebli metalowy, metale nieszlachetne surowe lub półprzetworzone, drut z miedzi nie izolowany, miedź surowa lub półprzetworzona, molibden, mosiądz surowy lub półprzetworzony, naciągi pasów metalowe, nadproża metalowe, nakrętki metalowe, narożniki metalowe w budownictwie, nasady kominowe metalowe, nawijarki do rur giętkich niemechaniczne metalowe, nikiel, niob, nity metalowe, obręcze do beczek metalowe, obrotnice, odrzwia metalowe, ograniczniki do drzwi lub okien metalowe, ogrodzenia metalowe, okiennice metalowe, okładziny metalowe stosowane w budownictwie, osprzęt metalowy do okien, okna metalowe, okucia do budownictwa, okucia metalowe, ołów surowy lub półprzetworzony, opaski zaciskowe metalowe do łączenia rur, palety metalowe, palisady metalowe, pancerze, pasy do transportu i przenoszenia ładunków metalowe, pierścienie metalowe, plomby, płyty metalowe, podkowy metalowe, podpory metalowe, pojemniki do pakowania metalowe, pokrycia dachów metalowe, pokrywy do włazów metalowe, pomosty prefabrykowane metalowe, progi metalowe, przegrody metalowe, przewody antenowe, przewody centralnego ogrzewania metalowe, przewody ciśnieniowe metalowe, przewody instalacyjne rozgałęzione metalowe, przewody metalowe do instalacji wentylacyjnej i klimatyzacyjnej, przewody wodociągowe metalowe, pudełka z metali nieszlachetnych, puszki do konserw metalowe, ramy do okien metalowe, ręczki do narzędzi metalowe, rękojeści kos metalowe, rękojeści noży metalowe, rolety zewnętrzne metalowe, rolki, prowadnice do drzwi lub okien przesuwanych, urządzenia do parkowania rowerów metalowe, rurki metalowe, rury metalowe, rusztowania metalowe, rynny metalowe, saboty z Denwer, schody metalowe, siatki metalowe, skarbonki metalowe, skrzynie metalowe, słupy metalowe, smarowniczkę, sprzączki nie z metali szlachetnych, arkusze, blachy ze stali, konstrukcje stalowe, armatura ze stali, stemple metalowe, stop łożyskowy, stopnie, schodki metalowe, stopy metali nieszlachetnych, druty ze stopów metali nieszlachetnych stosowane z wyjątkiem topików, stopy srebrno-niklowe, stropy metalowe, strzemiona, sufity metalowe, sworznie metalowe, szafki metalowe, szalunki do betonu metalowe, szklarnie metalowe przenośne, szufle do mieszania zaprawy metalowe, szylidy metalowe, szyny, ścianki szczelne metalowe, pokrycia metalowe ścian stosowane w budownictwie, śruby metalowe, tablice rejestracyjne metalowe, tablice sygnalizacyjne nieświejące i niemechaniczne stosowane jako metalowe, tabliczki identyfikacyjne metalowe, tantal stosowany jako metal, taśmy do związywania metalowe, taśmy metalowe, taśmy żelazne, tlenek berylowy, tombak, trampoliny metalowe, tuleje stosowane jako okucia metalowe, trzonki do miotel metalowe, tytan, uchwyty do przemieszczania przedmiotów, obejmki metalowe do umocowywania rur, klapy, haki do umocowania kabli lub rur metalowe, uszczelki metalowe, usztywniacze stosowane jako okucia bu-

dowlane metalowe, wanad, wiatrowskazy, wiazadła metalowe, wycieraczki, wykładziny metalowe, zaciski do kabli metalowe, zamki inne niż elektryczne metalowe, zamki obrotowe do okien metalowe, zamki zasuwowe, zamknięcia drzwiowe nieelektryczne, zasłony metalowe, zasuwki, zatrzaśki drzwiowe metalowe, zatyczki, zawiasy, zawory metalowe inne niż części maszyn, zawory do rur drenażowych metalowe, zawory wodociągowe metalowe, zbiorniki metalowe, zbrojenie betonu metalowe, zbrojenie dla budownictwa metalowe, złącza kabli metalowe stosowane do kabli nieelektrycznych, złącza metalowe do łańcuchów, złączki rur metalowe, żaluzje metalowe, drut żelazny, taśmy żelazne, żelazochrom, żelazokrzem, żelazomolibden, żelazotytan, żeliwo surowka lub półprzetworzone, żyłki do wiązania metalowe; armatura do przewodów niemetalowa, azbest balata, bariery pływające zatrzymujące zanieczyszczenia, środek i zapobiegające promieniowaniu ciepła w bojlerach, arkusze z celulozy regenerowanej inne niż do pakowania, materiały zapobiegające promieniowaniu ciepła, materiały dźwiękoszczelne, ebonit, farby izolacyjne, filc azbestowy, filc izolacyjny, folie metalowe izolacyjne, folie z tworzyw sztucznych do stosowania w rolnictwie, izolacja, materiały izolacyjne, mieszaniny izolacyjne zapobiegające wilgoci w budynkach, karton azbestowy, kauczuk surowy lub półprzetworzony, kauczuk syntetyczny, przędza kauczukowa nie do celów włókienniczych, kit, kora jako izolacja akustyczna, korki gumowe, lakier izolacyjny, lateks, lniane węże parciane, liny gumowe, łupki azbestowe, mika surowa lub półprzetworzona, nici elastyczne inne niż do celów włókienniczych, nici kauczukowe nie do celów włókienniczych, nici z tworzyw sztucznych nie do celów włókienniczych, obrączki gumowe, octan celulozy półprzetworzony, oleje izolacyjne, osłony do rur stosowane jako niemetalowe, pakuły jako materiał do uszczelniania, papier azbestowy, papier izolacyjny, pierścienie wodoszczelne, plecionki azbestowe, podkładki z kauczuku lub z tworzyw sztucznych, podkowy niemetalowe, węże do podlewania, powłoki izolacyjne, tworzywa uniemożliwiające promieniowanie cieplne, mieszaniki chemiczne do uszczelniania przecieków, zapory pływające przeciwnieczyszczeniowe, prześcieradła azbestowe, złączki do przewodów, przewody giętkie niemetalowe, rękawice ochronne, szczeliwa do połączeń, wata szklana do izolacji, tkaniny z włókna szklanego do izolacji, sznury gumowe, tworzywa sztuczne półprzetworzone, taśmy izolacyjne, taśmy uszczelniające do drzwi i okien, materiały termoizolacyjne, tkaniny izolacyjne, uszczelki, wełna mineralna stosowana jako izolator, wełna szklana do izolacji, wełna żułowa stosowana jako izolator, włókna węglowe nie do celów włókienniczych, włókna z tworzyw sztucznych nie do celów włókienniczych, zasłony azbestowe ochronne, zawory gumowe, zderzaki gumowe, druty do zgrzewania z tworzyw sztucznych, złączki rur niemetalowe, żywice syntetyczne produkty półprzetworzone, żywice sztuczne produkty półprzetworzone; alabaster, asfalt, azbestocement, balustrady, baraki, belki niemetalowe, belki policzkowe stosowane jako części schodów niemetalowe, beton, betonowe elementy budowlane, bitum, produkty bitumiczne dla budownictwa, boazerie, bramy niemetalowe, brykiety z bagassy z trzciny cukrowej jako materiał budowlany, budowlane materiały niemetalowe, cegły, cement, cement do palenisk, chlewy, dachówka niemetalowa, daszki stosowane w budownictwie niemetalowe, deflektory kominowe niemetalowe, deski jako drewno do celów budowlanych, doki pływające do cumowania łodzi niemetalowe, klepka podłogowa drewniana, drewno budowlane, drewno formowane, drewno użytkowe, bariery bezpieczeństwa na drogach niemetalowe, folie i płyty z tworzyw sztucznych do znakowania dróg, materiały do budowy i pokrywania dróg, drzwi niemetalowe, figurki z kamienia, betonu lub marmuru, filc dla budownictwa, formy odlewnicze niemetalowe, fornir z drzewa, futryny niemetalowe, geotekstylia, gips, glina, ił, gonty, granit, granulaty szklane do znakowania dróg, grobowce niemetalowe, grzędki, gzymsy niemetalowe, kabiny kąpielowe niemetalowe, kamieniarskie wyroby, kamienie sztuczne, kamienie żaroodporne, kamień budowlany, karton budowlany, kątowniki niemetalowe, klepki bednarskie, kominy niemetalowe, kominowe elementy niemetalowe, konstrukcje niemetalowe, korek sprasowany, kostki niemetalowe, kostki oświetlające, kosze dachowe niemetalowe, kratownice niemetalowe, kraty niemetalowe, kreda surowa, krokwie dachowe, kryształ skalny, krzemionka, ksyolit, kształtki rurowe rozgałęzieniowe niemetalowe, kurniki niemetalowe, kwarc, lepszczka do reperacji dróg, listwy niemetalowe stosowane w bu-

downictwie, lufki, okienka niemetalowe, łąty drewniane, łąty niemetalowe, łupki, makadam, margiel wapienny, marmur, materiały konstrukcyjne niemetalowe, mozaiki do budownictwa, nadproża niemetalowe, naroża dachów, obudowy kominków, odrzwia niemetalowe, materiały ogniotrwałe, ogrodzenia niemetalowe, okiennice niemetalowe, okładziny niemetalowe stosowane w budownictwie, okna niemetalowe, okucia drzwi niemetalowe, oliwin dla budownictwa, palisady niemetalowe, papier budowlany, parkieety, piasek do akwarium, piasek srebrny, piaskowiec budowlany, cement do wykonania pieców, płatwy stosowane jako dachówki, płyty niemetalowe, podkłady kolejowe niemetalowe, podpory niemetalowe, pokrycia dachów niemetalowe, posagi z kamienia, betonu lub marmuru, powłoki cementowe ognioodporne, progi niemetalowe, przewody ciśnieniowe niemetalowe, przewody niemetalowe do instalacji wentylacyjnej, klimatyzacyjnej, wodociągowej, kanalizacyjnej, ramy do okien niemetalowe, rolety niemetalowe i nie z materiałów tekstylnych, urządzenia do parkowania rowerów niemetalowe, rozporki, rury i kształtki drenażowe niemetalowe, rusztowania niemetalowe, rynny, schody niemetalowe, sklejka, słupy niemetalowe, smoła, spoiwa do murów, stajnie, stemple niemetalowe, stropy niemetalowe, sufity niemetalowe, sygnalizacja nie świetlna i niemechaniczna niemetalowa, szalunki do betonu niemetalowe, szamota, szkło konstrukcyjne konstrukcyjne, szkło okienne stosowane w budownictwie, szkło zbrojone, szyny winylowe jako materiały budowlane, ścianki szczelne niemetalowe, pokrycia ścian niemetalowe, terakowa, trampoliny niemetalowe, trzciny dla budownictwa, tuf wapienny, wapno, witraże, wykładziny niemetalowe, zaprawa murarska, zbiorniki murowane, zbrojenie dla budownictwa niemetalowe, żaluzje niemetalowe, żużel stosowany jako materiał budowlany, żwir, beton komórkowy, wyroby z betonu komórkowego stosowane w budownictwie; asfaltowanie, instalowanie, konserwacja oraz naprawy wyposażenia dla biur, blacharstwo, informowanie o materiałach budowlanych, czyszczenie budynków, ich powierzchni zewnętrznych, dekarstwo usługi, układanie nawierzchni dróg, budowanie fabryk, gipsowanie, hydraulika, informacja o budownictwie, instalacja i naprawa urządzeń klimatyzacyjnych, usługi związane z izolacją budynków, instalowanie i naprawa urządzeń klimatyzacyjnych, czyszczenie kominów, konstruowanie pawilonów targowych i sklepów, budowa i naprawy magazynów, malowanie, montaż rusztowań, murarstwo, nadzór budowlany, pokostowanie, werniksowanie, posypywanie piaskiem, rozbiórka budynków, naprawy stolarskie, tapetowanie, wypożyczanie sprzętu budowlanego, zabezpieczanie przed korozją, analiza projektów technicznych w zakresie budownictwa, architektura, dekoracja wnętrz, doradztwo budowlane, ekspertyzy inżynierskie, projektowanie budynków, testowanie materiałów budowlanych, poradnictwo zawodowe w zakresie budownictwa. klasy: 2, 6, 17, 19, 37, 42

**PREFBET**  
SNIADOWO

CFE: 27.5, 29.1

Kolory znaku: zielony, czarny

**140029** 1999 04 08 Witowski Krzysztof AUTO-TECH. Warszawa, (PL). **Towary i usługi:** obsługa i naprawa pojazdów mechanicznych; klasa 37

AUTO-TECH

**140030** 1999 04 08 Zakład Tworzyw POLI-CHEM Blachownia Spółka z o.o.. Kędzierzyn-Koźle, (PL). **Towary:** koncentraty do barwienia tworzyw sztucznych; klasa 2

**POLI-CH**

CFE: 27.5, 29.1

Kolory znaku: biały, niebieski

**140031** 1999 04 09 Handel Opałem i Materiałami Budowlanymi BUDOPEX Spółka z o.o.. Zielona Góra, (PL). **Towary i usługi:** opała: węgiel kamienny w tym kostka, brykiet, miał, węgiel brunatny w tym brykiet, torf, mazut, olej opałowy; metalowe konstrukcje budowlane; instalacje sanitarne, aparatura i instalacje oświetleniowe; materiały budowlane, budowlane konstrukcje niemetalowe; handel wymienionymi powyżej towarami i usługami; usługi budowlane, remonty obiektów; klasy: 4, 6, 11, 19, 35, 37

**BUDOPEX**

CFE: 26.4, 27.5, 29.1

Kolory znaku: czerwony, czarny, żółty

**140032** 1999 04 09 Lewicki Wojciech „Polnet”. Wolica, (PL). **Towary i usługi:** dyski DVD, dyski kompaktowe audio-video, dyski magnetyczne, obliczeniowe i optyczne, dyskietki, napędy dyskowe, taśmy magnetyczne, obwody drukowane, karty magnetyczne, karty magnetyczne identyfikacyjne, karty z pamięcią lub mikroprocesorem, komputery, mikroprocesory, klawiatury komputerowe, monitory, myszy informatyczne, głośniki komputerowe, programy komputerowe na nośnikach magnetycznych i optycznych, pamięci komputerowe, notesy elektroniczne, pióra elektroniczne, wskaźniki laserowe, procesory tekstu, interfejsy, kasy rejestrujące, odtwarzacze płyt kompaktowych, telekopiarki, fotokopiarki, translatory elektroniczne kieszonkowe, cyfrowe aparaty fotograficzne, zasilacze elektryczne, złącza elektryczne, złączki, przewody elektryczne, elektryczne, aparaty pomiarowe, instalacje elektryczne, szafy rozdzielcze układów elektrycznych; programy komputerowe na nośnikach papierowych; usługi instalacyjne i konserwacyjne w zakresie urządzeń elektrycznych i logicznych; edukacja w zakresie sprzętu komputerowego, organizacja i prowadzenie konferencji, konkursów, kongresów, seminariów, sympozjów z dziedziny informatyki, organizacja prezentacji i wystaw edukacyjnych z zakresu informatyki; programowanie komputerów, projekty oprogramowania komputerów, projektowanie i wdrażanie systemów informatycznych; klasy: 9, 37, 41, 42

Polnet

**140033** 1999 04 12 Katolickie Stowarzyszenie w Służbie Nowej Ewangelizacji „Koinonia św.Pawła”. Kielce, (PL). **Towary i usługi:** dyski kompaktowe, magnetyczne, dyskietki, magnetyczne nośniki danych, taśmy wideo, taśmy magnetyczne; druki, broszury, periodyki, kalendarze, książki, naklejki, materiały do nauczania, podręczniki, prospekty, publikacje drukowane, śpiewniki, zakładki do książek, kartki okolicznościowe; nauczanie, edukacja, kursy korespondencyjne, nauczanie korespondencyjne, publikowanie książek, publikowanie tekstów, innych niż reklamowe, rozrywka, przedstawienia teatralne; tłumaczenia; klasy: 9, 16, 41

REDEMPTORIS  
MISSI

CFE: 1.5, 1.17, 27.5, 29.1

Kolory znaku: jasnoniebieski, żółty, ciemnoniebieski, czerwony, zielony, ciemnogranatowy

**140034** 1999 04 12 CELAKO Sp. z o.o.. Wierzenica, (PL). **Towary i usługi:** akumulatory elektryczne, baterie elektryczne; montaż akumulatorów elektrycznych w baterie; klasy: 9, 37

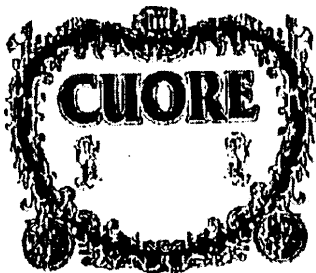


„CELAKO”

CFE: 24.17, 27.5, 29.1

Kolory znaku: czerwony, granatowy

**140035** 1999 04 14 BOHEMIA SEKT Ceskomoravskavinar-ska akciová společnost. Stary Plzenec, (CZ). **Towary:** napoje alkoholowe; klasa 33

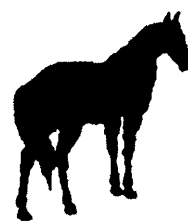


CFE: 2.9, 24.5, 25.1, 27.5

**140036** 1999 04 16 Klub Wiejski WILCZENIEC Spółka z o.o. Łomianki, (PL). **Towary i usługi:** usługi reklamowe w zakresie reklam radiowych, telewizyjnych, rozpowszechniania materiałów reklamowych, organizowania reklamowych pokazów i prezentacji, organizowanie imprez promocyjnych, organizowanie aukcji, pośrednictwo handlowe bez kontaktu z towarem, fachowe doradztwo handlowe, organizowanie targów i wystaw w celach reklamowych lub handlowych; usługi turystyczne związane z organizowaniem wypoczynku, organizowanie imprez kulturalnych i rekreacyjno-sportowych, organizowanie zabaw (bale), zawodów sportowych, pikników, spływów, rajdów, wczasów w siodle, wycieczek szkolnych, polowań, nauki jazdy konnej, organizowanie pokazów sportowych, akrobatycznych, organizowanie turniejów, przedstawień, pokazów z zakresu tresury zwierząt, pokazów przeznaczonych do szkolenia, organizowanie i prowadzenie konferencji, kongresów, zjazdów, sympozjów, seminariów, szkoleń, kursów, konkursów edukacyjnych i rozrywkowych; usługi turystyczne związane z zakwaterowaniem i wyżywieniem, usługi hotelarskie, usługi gastronomiczne, wynajmowanie domów, chat, szałasów, sal posiedzeń; klasy: 35, 41, 43

wilczeniec

**140037** 1999 04 16 Klub Wiejski WILCZENIEC Spółka z o.o. Łomianki, (PL). **Towary i usługi:** usługi reklamowe w zakresie reklam radiowych, telewizyjnych, rozpowszechniania materiałów reklamowych, organizowania reklamowych pokazów i prezentacji, organizowanie imprez promocyjnych, organizowanie aukcji, pośrednictwo handlowe bez kontaktu z towarem, fachowe doradztwo handlowe, organizowanie targów i wystaw w celach reklamowych lub handlowych; usługi turystyczne związane z organizowaniem wypoczynku, organizowanie imprez kulturalnych i rekreacyjno-sportowych, organizowanie zabaw (bale), zawodów sportowych, pikników, spływów, rajdów, wczasów w siodle, wycieczek szkolnych, polowań, nauki jazdy konnej, organizowanie pokazów sportowych, akrobatycznych, organizowanie turniejów, przedstawień, pokazów z zakresu tresury zwierząt, pokazów przeznaczonych do szkolenia, organizowanie i prowadzenie konferencji, kongresów, zjazdów, sympozjów, seminariów, szkoleń, kursów, konkursów edukacyjnych i rozrywkowych; usługi turystyczne związane z zakwaterowaniem i wyżywieniem, usługi hotelarskie, usługi gastronomiczne, wynajmowanie domów, chat, szałasów, sal posiedzeń; klasy: 35, 41, 43



**Wilczeniec**

CFE: 3.3, 27.5

**140038** 1999 04 22 Pałeczka-Kłaja Magdalena Kłaja Igor Władysław Przedsiębiorstwo Handlowe „HORN PARTNER” S.C. Kraków, (PL). **Towary:** namioty; nakrycia na łóżka, nakrycia na stoły, koce, tekstylne produkty finalne zawarte w klasie 24, pościel, artykuły odzieżowe, obuwie, nakrycia głowy, koszule, spodnie, szorty, spódnice, odzież dżinsową marynarki, żakiety, kurtki, pulowery, buty, półbuty, kapelusze; czapki; klasy: 22, 24, 25

OUTHORN

**140039** 1999 04 22 Turski Jacek, Wieteska Adam TWT S.C. AUTOMATYKA. Warszawa, (PL). **Towary i usługi:** czujniki zbliżeniowe, aparatura i urządzenia optyczne, czujniki optyczne, czujniki kodów kreskowych, elektryczne instalacje, elektryczne przełączniki, komparatory, urządzenia i aparatura elektryczna do kontroli, liczniki, urządzenia do pomiaru prędkości, przełączniki sygnałów elektrycznych, przełączniki czasowe, sterowanie operacjami przemysłowymi, sterowniki, włókna światłowodowe, wykrywacze, detektory; usługi instalowania, serwis i konserwacja instalacji przemysłowych i urządzeń elektrycznych i elektronicznych; usługi konstrukcyjne, projektowe w zakresie urządzeń elektrycznych elektronicznych oraz sterowania procesami przemysłowymi; klasy: 9, 37, 42



CFE: 26.1, 27.5, 29.1

Kolory znaku: czerwony

**140040** 1999 04 22 Bristol-Myers Squibb Company. Nowy Jork, (US). **Towary i usługi:** usługi z zakresu badań (testowania) pacjentów dla oceny ich kondycji według programów zapewniających informacje dla pacjentów z faktozem (schorzeń) naczyń wieńcowych; klasa 44

VITA LONGA

**140041** 1999 04 23 SUMITOMO CHEMICAL CO., LTD.. Osaka, (JP). **Towary:** przynęty w formie past stosowane do zwalczania robactwa, środki owadobójcze, fungicydy, herbicydy; klasa 5

SUMIBAIT

**140042** 1999 04 27 Patrowicz Mariusz Kaskada. Płock, (PL). **Towary i usługi:** pośrednictwo w ubezpieczeniach, informacje o ubezpieczeniach, wynajmowanie pomieszczeń biurowych i handlowych, zarządzanie i administrowanie pomieszczeniami biurowymi i handlowymi; usługi biura turystycznego, informacja o podróżach, sposobach transportu, taryfach, rozkładach jazdy, rezerwacja miejsc na podróż; informacje dotyczące zakwaterowania czasowego, rezerwacja miejsc w hotelach, pensjonatach, apartamentach, na kempingach; klasy: 36, 39, 43

kaskada

**140043** 1999 04 27 Barna Jarosław Przedsiębiorstwo Projektowo-Usługowe BARLEM. Legnica, (PL). **Towary i usługi:** szyldziki identyfikacyjne do opisu elementów instalacji elektrycznych, technologicznych, ogólnoprzemysłowych, szaf sterowniczych, rozdzielni, urządzeń zasilających, tablic sterowniczych, tablic rozdzielczych, tabliczki opisowe niemetalowe, identyfikacyjne tabliczki niemetalowe; usługi w zakresie wykonywania, napraw, konserwacji i serwisu instalacji elektrycznych i urządzeń grzewczych; klasy: 20, 37

#### BARLEM

**140044** 1999 04 27 Maj Lech Przedsiębiorstwo Handlowe GS. Nieskurzów Stary, (PL). **Towary:** albumy, almanachy, aparatura i urządzenia do introligatorstwa używane jako materiały biurowe, arkusze z celulozy regenerowanej do pakowania, artykuły biurowe z wyjątkiem mebli, artykuły papiernicze, artykuły szkolne, bibuły, bloki używane jako materiały papiernicze, bloki rysunkowe, broszury, chorągiewki papierowe, dozowniki taśmy przylepnej używane jako artykuły biurowe, druki, emblematy, gilotyńki do papieru używane jako artykuły biurowe, globusy, grafiki, kałamarze, kartki kartotekowe, karton, kartony na kapelusze używane jako pudła, karty do gry, karty muzyczne z życzeniami, karty pocztowe, karty- zawiadomienia używane jako papeteria, kasetki na papeterię używane jako artykuły biurowe, kasetki na znaczki, katalogi, klamry do obsadek piór, koperty jako papateria kosze na listy, lak do pieczętowania, linijki używane jako wierszowniki, linijki rysownicze, malarstwo jako obrazy oprawione lub nie, mapy, mapy geograficzne, materiały do introligatorstwa, materiały do pieczętowania, materiały piśmienne, materiały przylepne do celów papierniczych lub do użytku domowego, naklejki adresowe, nalepki jako materiały papiernicze, notesy, obrazy, obrusy okrągłe z papieru na stół, obrusy papierowe, obsadki do piór, obwoluty stosowane w piarnictwie, obwoluty na luźne kartki, okładki na czeki, okładki na dokumenty, opakowania z tektury lub z papieru do butelek, osłony z papieru na doniczki, papier do pakowania, papier parafinowany, papier pergaminowy, papier świecący, papier w arkuszach używany w piarnictwie, pióra, pióra jako artykuły biurowe, pióra wieczne, piórniki, podkładki używane podczas pisania, podstawki do długopisów i ołówków, podstawki z papieru pod karafki, podstawki pod kufle do piwa, przegródki jako artykuły biurowe, przyborniki do pisania, przybory do pisania, przybory szkolne, przyciski do papieru, przykładnice rysunkowe kreślarskie, pudełka kartonowe lub papierowe, pudła na kapelusze, segregatory jako artykuły biurowe, segregatory na dokumenty, serwetki papierowe, serwetki stołowe papierowe, serwetki papierowe na stół, skorowidze, stemple papierowe, stojaki do znaczków, suszki do piór, szyldy z papieru lub z tektury, tabliczki do pisania, talie kart, torby jako koperty, woreczki do pakowania z papieru lub z tworzyw sztucznych, tuby tekturowe, wzory pisma, zaczepy do kart indeksowych, zaczepy do kartek, zakładki do książek, zeszyty, znaczki jako stemple, znaczki do pieczętowania, zszywacze jako artykuły biurowe, życzenia jako kartki okolicznościowe; aktówki, aktówki dyplomatki, etui ze skóry na klucze, kasetki ze skóry lub z tektury skórzanej, klasery na karty wizytowe, kosmetyczki podróżne jako wyroby skórzane, plecaki szkolne, plecaki turystyczne, portfele, portfele na karty wizytowe, portmonetki nie z metali szlachetnych, pudełka ze skóry lub z tektury szwskiej, pudła na kapelusze skórzane, sakiewki, sakiewki z siateczki nie z metali szlachetnych, teczki na nuty, teczki skórzane, teczki szkolne, torby do pakowania jako koperty, woreczki ze skóry, torby plażowe, torby szkolne, torebki damskie na zakupy, torebki do pakowania jako koperty, woreczki ze skóry, tornistry szkolne; klasy: 16, 18



CFE: 27.5,29.1

Kolory znaku: czarny, złoty

**140045** 1999 04 27 Ahold Polska Sp. z o.o.. Kraków, (PL). **Towary:** mięso, przetwory z mięsa, w tym wyroby wędliniarskie

i garmażeryjne, ekstrakty mięsne, drób, dziczyzną ryby i inne zwierzęta wodne, tłuszcze jadalne, nabiał, mleko i wyroby z mleka, sery, owoce, grzyby i warzywa przetworzone, w tym gotowane, mrożone, konserwowane i suszone, galaretki, dżemy, koncentraty obiadowe, wyroby kulinarne gotowe do spożycia, konserwy mięsne, drobiowe i rybne, sałatki, sosy mięsne; kawa, herbata kakao, namiastki kawy, wyroby zbożowe, ryż, mąka, kasza płatkami, makaron, przetwory młynarskie, pieczywo, cukry i wyroby cukiernicze, ciasta, ciastka, ciasteczka, biszkopty, herbatniki, czekoladą cukierki, słodycze, wafle, lody, koncentraty deserowe, dodatki do ciast, przyprawy, sosy, sosy do sałatek, majonezy, musztarda ocet, drożdże, pizza pasztety; klasy: 29, 30



CFE: 25.1, 27.5,29.1

Kolory znaku: biały, czerwony, złoty

**140046** 1999 04 29 Telewizja Polska Spółka Akcyjna. Warszawa (PL). **Towary i usługi:** gry i zabawki, artykuły sportowe i gimnastyczne nie ujęte w innych klasach, ozdoby choinkowe, gry komputerowe; herbata kakao, cukier, ryż, produkty zbożowe, wyroby cukiernicze i słodycze, lody, miód, proszek do pieczenia; wody mineralne i gazowane oraz inne napoje bezalkoholowe, napoje owocowe i soki owocowe, syropy; usługi reklamowe i produkcja reklam telewizyjnych, radiowych, kinowych, organizacja wystaw handlowych i reklamowych; przekazywanie fonii i/lub wizji, produkcja i rozpowszechnianie programów telewizyjnych lub radiowych, zbieranie i przekazywanie wiadomości, usługi w zakresie organizowania systemów transmisyjnych; organizowanie imprez artystycznych, estradowych, sportowych, rekreacyjnych, usługi w zakresie organizowania nauki i szkoleń w dziedzinie multimedialnej, organizowanie imprez o charakterze edukacyjnym i kulturalnym, usługi wynajmu dekoracji, kostiumów i rekwizytów, pomieszczeń do celów rozrywkowych i studiów nagrań oraz sprzętu radiowego, telewizyjnego, kinematograficznego i nagrań, usługi wydawnicze; opracowywanie i wdrażanie programów komputerowych, oprogramowanie komputerowe, wykonywanie opinii i badań w zakresie działalności multimedialnej; klasy: 28, 30, 32,35,38,41,42

credo

**140047** 1999 04 29 Telewizja Polska Spółka Akcyjna. Warszawa (PL). **Towary i usługi:** środki wybielające i inne substancje stosowane w praniu, środki czyszczące, mydła, środki perfumeryjne, olejki eteryczne, kosmetyki, płyny do pielęgnacji włosów, środki do czyszczenia zębów; produkty farmaceutyczne, sanitarne, substancje dietetyczne do celów leczniczych, żywność dla niemowląt dietetyczna do celów leczniczych, napoje do celów dietetycznych, plastry, materiały opatrunkowe, środki odkażające; urządzenia i przyrządy: fotograficzne, kinematograficzne, optyczne do celów dydaktycznych, urządzenia do nagrywania, transmisji lub reprodukcji dźwięku lub obrazu, magnetyczne nośniki danych, płyty /dyski/ z nagraniami, automaty sprzedające i mechanizmy do urządzeń uruchamianych przez wrzucenie monety, maszyny liczące, sprzęt przetwarzający dane i komputery, programy komputerowe, gry telewizyjne; instrumenty muzyczne, szafy grające; skóra i imitacje skóry, wyroby z tych materiałów /nie ujęte w innych klasach/, torby podróżne, parasolki, parasole, teczki, tornistry; wyroby /nie ujęte w innych klasach/ z drewna, korka, trzciny, wikliny, rogu, kości słoniowej, bursztynu, imitacji tych surowców lub z tworzyw sztucznych; tekstylia i wyroby włókiennicze nie ujęte w innych klasach; odzież, obuwie, nakrycia głowy; gry i zabawki, artykuły sportowe i gimnastyczne nie ujęte w innych kla-

sach, ozdoby choinkowe, gry komputerowe; usługi reklamowe i produkcja reklam telewizyjnych, radiowych, kinowych, organizacja wystaw handlowych i reklamowych; przekazywanie fonii i/lub wizji, produkcja i rozpowszechnianie programów telewizyjnych lub radiowych, zbieranie i przekazywanie wiadomości, usługi w zakresie organizowania systemów transmisyjnych; organizowanie imprez artystycznych, estradowych, sportowych, rekreacyjnych, organizowanie imprez o charakterze kulturalnym, usługi wynajmu dekoracji, kostiumów i rekwizytów, pomieszczeń do celów rozrywkowych i studiów nagrań oraz sprzętu radiowego, telewizyjnego, kinematograficznego, usługi wydawnicze; opracowywanie i wdrażanie programów komputerowych, oprogramowanie komputerowe, wykonywanie opinii i badań w zakresie działalności multimedialnej; klasy: 3, 5, 9, 15, 18, 20, 24, 25, 28, 35, 38, 41, 42

Pegaz

**140048** 1999 04 29 „Ax Film” Sp. z o.o., Warszawa, (PL). **Towary i usługi:** pomoc w prowadzeniu działalności artystycznej, doradztwo specjalistyczne w zakresie produkcji filmów reklamowych, usługi agencji reklamowej, usługi zarządzania działalnością twórczą i artystyczną; produkcja filmów w różnych wersjach, usługi studia filmowego i studia nagrań, usługi montażu programów radiowych i telewizyjnych, wypożyczalnia filmów i nagrań dźwiękowych; klasy: 35, 41



CFE:2.9, 27.5, 29.1

Kolory znaku: czerwony, niebieski, zielony, czarny

**140049** 1999 04 29 Multiradio French Joint-Stock company, Paris, (FR). **Towary i usługi:** usługi reklamowe, zarządzanie przedsiębiorstwami, administrowanie przedsiębiorstwami, wykonywanie funkcji biurowych, dystrybucja materiałów reklamowych (ulotki, prospekty, druki, próbki), wypożyczanie, wynajmowanie materiałów reklamowych, reprodukcja dokumentów, usługi odnośnie informacji statystycznych, usługi reklamowe w telewizji, radiu, przez internet i każdymi środkami komunikacyjnymi, public relations, organizowanie (dla innych) subskrypcji na nośnikach informacji, tekstu, dźwięku i/lub obrazu a w szczególności gazetach i magazynach, usługi przetwarzania danych i zbierania danych dotyczących organizowania wystaw w celach handlowych lub reklamowych; usługi telekomunikacyjne, usługi agencji informacyjnych i prasowych, usługi komunikacyjne przez radio, telegraf, telefon, teletaty, internet i innymi środkami telekomunikacji, emitowanie i transmisja programów telewizyjnych i radiowych, emitowanie i transmisja telewizji kablowej, transmisja i emitowanie obrazów, wiadomości, informacji przez terminale komputerowe, kablem, nośnikami telematycznymi i innymi środkami telekomunikacji, usługi dalekopisowe i faksowe, usługi transmisji satelitarnej i kablowej; usługi edukacyjne, nauczania i rozrywkowe, publikowanie tekstów, obrazów, książek, magazynów, gazet i periodyków, usługi nauczania i edukacyjne dla początkujących i dalszego zdobywania wiedzy w każdej dziedzinie, organizowanie i prowadzenie seminariów, kursów treningowych, konferencji, forum, kolokwium i kursów, produkowanie i/lub wydawanie programów radiowych i telewizyjnych, organizowanie każdego rodzaju konkursów, gier w radiu i telewizji, organizowanie widowisk, przedstawień, pokazów, produkcja i wynajem filmów, taśm w tym taśm wideo, dysków, kompilacji dysków, usługi nagrywania i reprodukcji dźwięku i obrazu, usługi związane z działalnością sportową i kulturalną, prowadzenie obiektów związanych z wystawami, pokazami, widowiskami, przedstawieniami, obsługiwaniem loterii, usługi studia nagrań, usługi dyskotekowe, organizowanie wystaw dla celów kulturalnych i edukacyjnych; klasy: 35, 38, 41



CFE: 22.1, 26.1, 26.4, 27.5

**140050** 1999 04 29 Multiradio French Joint-Stock company, Paris, (FR). **Towary i usługi:** usługi reklamowe, zarządzanie przedsiębiorstwami, administrowanie przedsiębiorstwami, wykonywanie funkcji biurowych, dystrybucja materiałów reklamowych (ulotki, prospekty, druki, próbki), wypożyczanie, wynajmowanie materiałów reklamowych, reprodukcja dokumentów; usługi odnośnie informacji statystycznych, usługi reklamowe w telewizji, radiu, przez internet i każdymi środkami komunikacyjnymi, public relations, organizowanie (dla innych) subskrypcji na nośnikach informacji, tekstu, dźwięku i/lub obrazu a w szczególności gazetach i magazynach, usługi przetwarzania danych i zbierania danych dotyczących organizowania wystaw w celach handlowych lub reklamowych; usługi telekomunikacyjne, usługi agencji informacyjnych i prasowych, usługi komunikacyjne przez radio, telegraf, telefon, teletaty, internet i innymi środkami telekomunikacji, emitowanie i transmisja programów telewizyjnych i radiowych, emitowanie i transmisja telewizji kablowej, transmisja i emitowanie obrazów, wiadomości, informacji przez terminale komputerowe, kablem, nośnikami telematycznymi i innymi środkami telekomunikacji, usługi dalekopisowe i faksowe, usługi transmisji satelitarnej i kablowej; usługi edukacyjne, nauczania i rozrywkowe, publikowanie tekstów, obrazów, książek, magazynów, gazet i periodyków, usługi nauczania i edukacyjne dla początkujących i dalszego zdobywania wiedzy w każdej dziedzinie, organizowanie i prowadzenie seminariów, kursów treningowych, konferencji, forum, kolokwium i kursów, produkowanie i/lub wydawanie programów radiowych i telewizyjnych, organizowanie każdego rodzaju konkursów, gier w radiu i telewizji, organizowanie widowisk, przedstawień, pokazów, produkcja i wynajem filmów, taśm w tym taśm wideo, dysków, kompilacji dysków, usługi nagrywania i reprodukcji dźwięku i obrazu, usługi związane z działalnością sportową i kulturalną, prowadzenie obiektów związanych z wystawami, pokazami, widowiskami, przedstawieniami, obsługiwaniem loterii, usługi studia nagrań, usługi dyskotekowe, organizowanie wystaw dla celów kulturalnych i edukacyjnych; klasy: 35, 38, 41



CFE:7.1, 27.5

**140051** 1999 03 31 Niepubliczne Liceum Ogólnokształcące dla Dorosłych nr 25, Warszawa, (PL). **Towary i usługi:** nauczanie w zakresie szkoły średniej- ogólnokształcącej; klasa 41



CFE: 27.5, 29.1

Kolory znaku: złoty, biały

**140052** 1999 04 29 Multiradio French Joint-Stock company, Paris, (FR). **Towary i usługi:** usługi reklamowe, zarządzanie przedsiębiorstwami, administrowanie przedsiębiorstwami, wykonywanie

funkcji biurowych, dystrybucja materiałów reklamowych (ulotki, prospekty, druki, próbki), wypożyczanie, wynajmowanie materiałów reklamowych, reprodukcja dokumentów, usługi odnośnie informacji statystycznych, usługi reklamowe w telewizji, radiu, przez internet i każdymi środkami komunikacyjnymi, public relations, organizowanie (dla innych) subskrypcji na nośnikach informacji, tekstu, dźwięku i/lub obrazu a w szczególności gazetach i magazynach, usługi przetwarzania danych i zbierania danych dotyczących organizowania wystaw w celach handlowych lub reklamowych; usługi telekomunikacyjne, usługi agencji informacyjnych i prasowych, usługi komunikacyjne przez radio, telegraf, telefon, telety, internet i innymi środkami telekomunikacji, emitowanie i transmisja programów telewizyjnych i radiowych, emitowanie i transmisja telewizji kablowej, transmisja i emitowanie obrazów, wiadomości, informacji przez terminale komputerowe, kablem, nośnikami telematycznymi i innymi środkami telekomunikacji, usługi dalekopisowe i faksowe, usługi transmisji satelitarnej i kablowej; usługi edukacyjne, nauczania i rozrywkowe, publikowanie tekstów, obrazów, książek, magazynów, gazet i periodyków, usługi nauczania i edukacyjne dla początkujących i dalszego zdobywania wiedzy w każdej dziedzinie, organizowanie i prowadzenie seminariów, kursów treningowych, konferencji, forum, kolokwium i kursów, produkowanie i/lub wydawanie programów radiowych i telewizyjnych, organizowanie każdego rodzaju konkursów, gier w radiu i telewizji, organizowanie widowisk, przedstawień, pokazów, produkcja i wynajem filmów, taśm w tym taśm wideo, dysków, kompilacji dysków, usługi nagrywania i reprodukcji dźwięku i obrazu, usługi związane z działalnością sportową i kulturalną prowadzenie obiektów związanych z wystawami, pokazami, widowiskami, przedstawieniami, obsługiwaniem loterii, usługi studia nagrań, usługi dyskotekowe, organizowanie wystaw dla celów kulturalnych i edukacyjnych; klasy: 35, 38, 41



CFE: 2.7, 27.5

**140053** 1999 04 29 Multiradio French Joint-Stock company. Paris, (FR). **Towary i usługi:** usługi reklamowe, zarządzanie przedsiębiorstwami, administrowanie przedsiębiorstwami, wykonywanie funkcji biurowych, dystrybucja materiałów reklamowych (ulotki, prospekty, druki, próbki), wypożyczanie, wynajmowanie materiałów reklamowych, reprodukcja dokumentów, usługi odnośnie informacji statystycznych, usługi reklamowe w telewizji, radiu, przez internet i każdymi środkami komunikacyjnymi, public relations, organizowanie (dla innych) subskrypcji na nośnikach informacji, tekstu, dźwięku i/lub obrazu a w szczególności gazetach i magazynach, usługi przetwarzania danych i zbierania danych dotyczących organizowania wystaw w celach handlowych lub reklamowych; usługi telekomunikacyjne, usługi agencji informacyjnych i prasowych, usługi komunikacyjne przez radio, telegraf, telefon, telety, internet i innymi środkami telekomunikacji, emitowanie i transmisja programów telewizyjnych i radiowych, emitowanie i transmisja telewizji kablowej, transmisja i emitowanie obrazów, wiadomości, informacji przez terminale komputerowe, kablem, nośnikami telematycznymi i innymi środkami telekomunikacji, usługi dalekopisowe i faksowe, usługi transmisji satelitarnej i kablowej; usługi edukacyjne, nauczania i rozrywkowe, publikowanie tekstów, obrazów, książek, magazynów, gazet i periodyków, usługi nauczania i edukacyjne dla początkujących i dalszego zdobywania wiedzy w każdej dziedzinie, organizowanie i prowadzenie seminariów, kursów treningowych, konferencji, forum, kolokwium i kursów, produkowanie i/lub wydawanie programów radiowych i telewizyjnych, organizowanie każdego rodzaju konkursów, gier w radiu i telewizji, organizowanie widowisk, przedstawień, pokazów, produkcja i wynajem filmów, taśm w tym taśm wideo, dysków, kompilacji dysków, usługi nagrywania i reprodukcji dźwięku i obrazu, usługi związane z działalnością sportową i kulturalną prowadzenie obiek-

któw związanych z wystawami, pokazami, widowiskami, przedstawieniami, obsługiwaniem loterii, usługi studia nagrań, usługi dyskotekowe, organizowanie wystaw dla celów kulturalnych i edukacyjnych; klasy: 35, 38, 41



CFE: 2.7, 26.4, 27.5

**140054** 1999 04 29 Multiradio French Joint-Stock company. Paris, (FR). **Towary i usługi:** usługi reklamowe, zarządzanie przedsiębiorstwami, administrowanie przedsiębiorstwami, wykonywanie funkcji biurowych, dystrybucja materiałów reklamowych (ulotki, prospekty, druki, próbki), wypożyczanie, wynajmowanie materiałów reklamowych, reprodukcja dokumentów, usługi odnośnie informacji statystycznych, usługi reklamowe w telewizji, radiu, przez internet i każdymi środkami komunikacyjnymi, public relations, organizowanie (dla innych) subskrypcji na nośnikach informacji, tekstu, dźwięku i/lub obrazu a w szczególności gazetach i magazynach, usługi przetwarzania danych i zbierania danych dotyczących organizowania wystaw w celach handlowych lub reklamowych; usługi telekomunikacyjne, usługi agencji informacyjnych i prasowych, usługi komunikacyjne przez radio, telegraf, telefon, telety, internet i innymi środkami telekomunikacji, emitowanie i transmisja programów telewizyjnych i radiowych, emitowanie i transmisja telewizji kablowej, transmisja i emitowanie obrazów, wiadomości, informacji przez terminale komputerowe, kablem, nośnikami telematycznymi i innymi środkami telekomunikacji, usługi dalekopisowe i faksowe, usługi transmisji satelitarnej i kablowej; usługi edukacyjne, nauczania i rozrywkowe, publikowanie tekstów, obrazów, książek, magazynów, gazet i periodyków, usługi nauczania i edukacyjne dla początkujących i dalszego zdobywania wiedzy w każdej dziedzinie, organizowanie i prowadzenie seminariów, kursów treningowych, konferencji, forum, kolokwium i kursów, produkowanie i/lub wydawanie programów radiowych i telewizyjnych, organizowanie każdego rodzaju konkursów, gier w radiu i telewizji, organizowanie widowisk, przedstawień, pokazów, produkcja i wynajem filmów, taśm w tym taśm wideo, dysków, kompilacji dysków, usługi nagrywania i reprodukcji dźwięku i obrazu, usługi związane z działalnością sportową i kulturalną prowadzenie obiektów związanych z wystawami, pokazami, widowiskami, przedstawieniami, obsługiwaniem loterii, usługi studia nagrań, usługi dyskotekowe, organizowanie wystaw dla celów kulturalnych i edukacyjnych; klasy: 35, 38, 41



CFE: 26.1, 26.13, 27.5

**140055** 1999 04 29 Multiradio French Joint-Stock company. Paris, (FR). **Towary i usługi:** usługi reklamowe, zarządzanie przedsiębiorstwami, administrowanie przedsiębiorstwami, wykonywanie funkcji biurowych, dystrybucja materiałów reklamowych (ulotki, prospekty, druki, próbki), wypożyczanie, wynajmowanie materiałów reklamowych, reprodukcja dokumentów, usługi odno-

nie informacji statystycznych, usługi reklamowe w telewizji, radiu, przez internet i każdymi środkami komunikacyjnymi, public relations, organizowanie (dla innych) subskrypcji na nośnikach informacji, tekstu, dźwięku i/lub obrazu a w szczególności gazetach i magazynach, usługi przetwarzania danych i zbierania danych dotyczących organizowania wystaw w celach handlowych lub reklamowych; usługi telekomunikacyjne, usługi agencji informacyjnych i prasowych, usługi komunikacyjne przez radio, telegraf, telefon, teletaty, internet i innymi środkami telekomunikacji, emitowanie i transmisja programów telewizyjnych i radiowych, emitowanie i transmisja telewizji kablowej, transmisja i emitowanie obrazów, wiadomości, informacji przez terminale komputerowe, kablem, nośnikami telematycznymi i innymi środkami telekomunikacji, usługi dalekopisowe i faksowe, usługi transmisji satelitarnej i kablowej; usługi edukacyjne, nauczania i rozrywkowe, publikowanie tekstów, obrazów, książek, magazynów, gazet i periodyków, usługi nauczania i edukacyjne dla początkujących i dalszego zdobywania wiedzy w każdej dziedzinie, organizowanie i prowadzenie seminariów, kursów treningowych, konferencji, forum, kolokwiów i kursów, produkowanie i/lub wydawanie programów radiowych i telewizyjnych, organizowanie każdego rodzaju konkursów, gier w radiu i telewizji, organizowanie widowisk, przedstawień, pokazów, produkcja i wynajem filmów, taśm w tym taśm wideo, dysków, kompilacji dysków, usługi nagrywania i reprodukcji dźwięku i obrazu, usługi związane z działalnością sportową i kulturalną, prowadzenie obiektów związanych z wystawami, pokazami, widowiskami, przedstawieniami, obsługiwane loterii, usługi studia nagrań, usługi dyskotekowe, organizowanie wystaw dla celów kulturalnych i edukacyjnych; klasy: 35, 38, 41



CFE: 4.1, 27.5

**140056** 1999 04 29 Multiradio French Joint-Stock company. Paris, (FR). **Towary i usługi:** usługi reklamowe, zarządzanie przedsiębiorstwami, administrowanie przedsiębiorstwami, wykonywanie funkcji biurowych, dystrybucja materiałów reklamowych (ulotki, prospekty, druki, próbki), wypożyczanie, wynajmowanie materiałów reklamowych, reprodukcja dokumentów, usługi odnośnie informacji statystycznych, usługi reklamowe w telewizji, radiu, przez internet i każdymi środkami komunikacyjnymi, public relations, organizowanie (dla innych) subskrypcji na nośnikach informacji, tekstu, dźwięku i/lub obrazu a w szczególności gazetach i magazynach, usługi przetwarzania danych i zbierania danych dotyczących organizowania wystaw w celach handlowych lub reklamowych; usługi telekomunikacyjne, usługi agencji informacyjnych i prasowych, usługi komunikacyjne przez radio, telegraf, telefon, teletaty, internet i innymi środkami telekomunikacji, emitowanie i transmisja programów telewizyjnych i radiowych, emitowanie i transmisja telewizji kablowej, transmisja i emitowanie obrazów, wiadomości, informacji przez terminale komputerowe, kablem, nośnikami telematycznymi i innymi środkami telekomunikacji, usługi dalekopisowe i faksowe, usługi transmisji satelitarnej i kablowej; usługi edukacyjne, nauczania i rozrywkowe, publikowanie tekstów, obrazów, książek, magazynów, gazet i periodyków, usługi nauczania i edukacyjne dla początkujących i dalszego zdobywania wiedzy w każdej dziedzinie, organizowanie i prowadzenie seminariów, kursów treningowych, konferencji, forum, kolokwiów i kursów, produkowanie i/lub wydawanie programów radiowych i telewizyjnych, organizowanie każdego rodzaju konkursów, gier w radiu i telewizji, organizowanie widowisk, przedstawień, pokazów, produkcja i wynajem filmów, taśm w tym taśm wideo, dysków, kompilacji dysków, usługi nagrywania i reprodukcji dźwięku i obrazu, usługi związane z działalnością sportową i kulturalną, pro-

wadzenie obiektów związanych z wystawami, pokazami, widowiskami, przedstawieniami, obsługiwane loterii, usługi studia nagrań, usługi dyskotekowe, organizowanie wystaw dla celów kulturalnych i edukacyjnych; klasy: 35, 38, 41



CFE: 22.1, 27.5

**140057** 1999 04 27 Krzyżanowski Jacek, Krzyżanowski Paweł, Pietrzak Sławomir „DAKO 2” S.C.. Gliwice, (PL). **Towary i usługi:** podawanie potraw i napojów; klasa 43

CFE: 26.4, 27.5, 29.1

Kolory znaku: czerwony, szary

**140058** 1999 04 28 Mazowiecko-Kujawska Spółka Cukrowa Spółka Akcyjna. Toruń, (PL). **Towary i usługi:** cukier; usługi w zakresie zarządzania i marketingu; usługi w zakresie obrotu prawami majątkowymi; usługi w zakresie konfekcjonowania towarów; usługi w zakresie organizowania szkoleń; usługi w zakresie wdrażania nowych technologii i urządzeń oraz działań na rzecz ochrony środowiska; klasy: 30, 35, 36, 39, 41, 42



CFE: 5.9, 26.4, 27.5, 29.1

Kolory znaku: biały, niebieski, czerwony

**140059** 1999 04 28 Vinalco Istra Export Import d.o.o.. Rijeka, (HR). **Towary:** napoje alkoholowe, wina; klasa 33



CFE: 5.13, 7.1, 24.1, 24.7, 25.1, 27.5, 29.1

Kolory znaku: biały, złoty, czarny, różowy, zielony, niebieski, żółty, pomarańczowy, brązowy

**140060** 1999 04 28 Vinalco Istra Export Import d.o.o.. Rijeka, (HR). **Towary:** napoje alkoholowe, wina; klasa 33



CFE: 5.13, 7.1, 24.1, 24.7, 25.1, 27.5, 29.1

Kolory znaku: biały, złoty, czarny, granatowy, zielony, czerwony, żółty, niebieski, różowy, pomarańczowy, brązowy

**140061** 1999 04 30 Zakłady Mięсне „JAROSŁAW” S.A. Jarosław, (PL). **Towary:** wyroby wędliniarskie, przetwory mięsne; klasa 29



CFE: 1.1, 26.1, 26.13, 27.5, 29.1

Kolory znaku: czarny, niebieski, czerwony

**140062** 1999 04 03 „PROGRESO” Spółka z o.o.. Warszawa, (PL). **Towary:** programy komputerowe; klasa 9

MULTILEASE 2000

**140063** 1999 04 30 NORDIS Chłodnie Polskie Spółka z o.o.. Zielona Góra, (PL). **Towary:** lody spożywcze, lizaki lodowe, sorbety; klasa 30



CFE: 1.15, 2.9, 8.1, 25.1, 27.5, 29.1

Kolory znaku: czerwony, beżowy, niebieski, biały, żółty, czekoladowy

**140064** 1999 05 04 ITM ENTREPRISES Socit Anonyme. Paryż, (FR). **Towary:** jaja; klasa 29

Z NASZEJ ZAGRODY

**140065** 1999 05 05 Deja Ryszard Producent Kosmetyków „COSDER”. Jedlnia Letn., (PL). **Towary:** kredki i ołówki kosmetyczne, pomadki do ust; klasa 3

# COSDER

CFE: 24.9, 27.5, 29.1

Kolory znaku: złoty

**140066** 1999 05 05 EuroDough S.A.S.. Lieven, (FR). **Towary:** chleb, bułki słodkie, rolady, bułeczki maślane, ciasta drożdżowe, ciastka kawowe, strucle, rolady słodkie, ciasto orzechowe, rolady cynamonowe, słodkie ciastka nadziewane kremem, ciastka na przekąski, ciasta tostowe, bagele, tortille, chleb z ziołami i oliwą (focaccial), blaty do pizzy, schłodzone produkty piekarnicze a mianowicie bułki, bagele, biszkopty, rolady w formie rożków, rolady obiadowe, rogaliki, bułeczki maślane, rolady cynamonowe, muszelki nadziewane, ciasto; klasa 30



CFE: 5.7, 26.4, 27.5

**140067** 1999 05 05 EuroDough S.A.S.. Lieven, (FR). **Towary:** chleb, bułki słodkie, rolady, bułeczki maślane, ciasta drożdżowe, ciastka kawowe, strucle, rolady słodkie, ciasto orzechowe, rolady cynamonowe, słodkie ciastka nadziewane kremem, ciastka na przekąski, ciasta tostowe, bagele, tortille, chleb z ziołami i oliwą (focaccial), blaty do pizzy, schłodzone produkty piekarnicze a mianowicie bułki, bagele, biszkopty, rolady w formie rożków, rolady obiadowe, rogaliki, bułeczki maślane, rolady cynamonowe, muszelki nadziewane, ciasto; klasa 30

EURODOUGH

**140068** 1999 05 05 POLOmarket Spółka z o.o.. Giebnią, (PL). **Towary:** czekolada; klasa 30



CFE: 8.3, 19.1, 26.4, 26.11, 27.5, 29.1

Kolory znaku: biały, błękitny, jasnoniebieski, brązowy (siena palona), stalowy, niebieski, czarny

**140069** 1999 05 07 Walczuk Przemysław, Wolcendorf Edward Przedsiębiorstwo Produkcyjno-Handlowo-Usługowe KAMAL S.C.. Brwinów, (PL). **Towary:** produkty chemiczne stosowane w przemyśle; farby i lakiery; budowlane materiały metalowe; klasy: 1, 2, 6



CFE: 1.17, 27.5, 29.1

Kolory znaku: czarny, złoty, pomarańczowy, czerwony, biały

**140070** 1999 05 07 Centrum Kultury Smaku SEKWENS Spółka z o.o.. Racibórz, (PL). **Towary i usługi:** maszyny do przetwórstwa mięs; mięsa, ekstrakty mięsne, tłuszcze; przyprawy, galaretki, sosy,

sosy do sałat; opracowywanie nowych technologii produktów żywnościowych; klasy: 7, 29, 30, 42



CFE:26.4, 26.11, 27.5, 29.1

Kolory znaku: biały, niebieski, czerwony

**140071** 199902 20 i2 Technologies, Inc.. Irving, (US). **Towary i usługi:** oprogramowanie (software) technologie komputerowe; dokumentacja techniczna, podręczniki użytkownika, materiały marketingowe, broszury informacyjne; usługi w zakresie: napraw, instalacji i konserwacji programów komputerowych; usługi w zakresie: konsultacji i doradztwa dotyczącego systemów informacyjnych i informatycznych, technologii komputerowych, wytwarzania oprogramowania (software); klasy: 09, 16, 37, 42

i2

**140072** 1999 04 09 i2 Technologies, Inc.. Irving, (US). **Towary i usługi:** oprogramowanie (software), technologie komputerowe; dokumentacja techniczna, podręczniki użytkownika, materiały marketingowe, broszury informacyjne; usługi w zakresie: napraw, instalacji i konserwacji programów komputerowych; usługi w zakresie: konsultacji i doradztwa dotyczącego systemów informacyjnych i informatycznych, technologii komputerowych, wytwarzania oprogramowania (software); klasy: 09, 16, 37, 42



CFE: 26.4, 27.5

**140073** 1999 05 07 Centrum Kultury Smaku SEKWENS Spółka z o.o.. Racibórz, (PL). **Towary i usługi:** przyprawy do wszelkiego rodzaju mięs; opracowywanie nowych technologii produktów żywnościowych; klasy: 30, 42



CFE: 1.15,26.11,27.5,29.1

Kolory znaku: czerwony, żółty, niebieski

**140074** 1999 05 07 Centrum Kultury Smaku SEKWENS Spółka z o.o.. Racibórz, (PL). **Towary i usługi:** przyprawy do wszelkiego rodzaju mięs; opracowywanie nowych technologii produktów żywnościowych; klasy: 30, 42



CFE: 1.15,26.11,27.5,29.1

Kolory znaku: czerwony, żółty, niebieski

**140075** 1999 05 07 Centrum Kultury Smaku SEKWENS Spółka z o.o.. Racibórz, (PL). **Towary i usługi:** przyprawy do wszelkiego rodzaju mięs; opracowywanie nowych technologii produktów żywnościowych; klasy: 30, 42



CFE: 1.15,26.11,27.5,29.1

Kolory znaku: czerwony, żółty, niebieski

**140076** 1999 05 07 Centrum Kultury Smaku SEKWENS Spółka z o.o.. Racibórz, (PL). **Towary i usługi:** przyprawy do wszelkiego rodzaju mięs; opracowywanie nowych technologii produktów żywnościowych; klasy: 30, 42



CFE: 1.15, 26.11, 27.5, 29.1

Kolory znaku: czerwony, żółty, niebieski

**140077** 1999 05 07 Pierwsz. 1998-11-19 (US). Bloomberg L.P.. Nowy Jork, (US). **Towary i usługi:** usługi finansowe, mianowicie dotyczące elektronicznego gwarancyjnego systemu handlowego (electronic bond trading system) oraz usługi informacyjne, mianowicie elektroniczne przekazywanie kombinowanych cen gwarancyjnych (electronically providing composite bond prices); klasa 36

BLOOMBERG BONDTRADER

**140078** 1999 05 06 Przedsiębiorstwo Handlowe HORN PARTNER S.C. Kraków, (PL). **Towary:** namioty; nakrycia na łóżka, nakrycia na stoły, koce, tekstylne produkty finalne, pościel, artykuły odzieżowe, obuwie, nakrycia głowy, koszule, spodnie, szorty, spódnice; odzież dżinsowa, marynarki żakiety, kurtki, pulowery, buty, półbuty, kapelusze, czapki; klasy: 22, 24, 25



CFE: 3.7, 29.1

Kolory znaku: czerwony

**140079** 1998 10 21 Instal Rzeszów S.A. Rzeszów, (PL). **Towary:** metalowe zbiorniki ciśnieniowe i beciśnieniowe, metalowe pojemniki do przechowywania kwasów, metalowe pojemniki do przechowywania cieczy o własnościach trujących, żrących i palnych, metalowe pojemniki na paliwo ciekłe: benzyny samochodowe, benzyny lotnicze, oleje napędowe, oleje opałowe, oleje zużyte; klasa 6

elutron

**140080** 1999 05 06 Zakłady Przemysłu Tłuszczowego OLVIT Spółka z o.o.. Gdańsk, (PL). **Towary:** oleje i tłuszcze jadalne; klasa 29

#### Bolero jogurtowe

**140081** 1999 05 10 InfoSpace, Inc. (a Delaware corporation). Bellevue, (US). **Towary i usługi:** usługi komputerowe: umożliwianie dostępu do informacji za pośrednictwem globalnej sieci komputerowej, w dziedzinie biznesu, książek telefonicznych, zakupów, finansów, podróży, sportu, rozrywki, bieżących wiadomości, pogody, przewodników i planów miast, drobnych ogłoszeń oraz informacji własnych, dostarczanie specjalnej funkcji wyszukiwania w celu uzyskiwania danych z globalnej sieci komputerowej, pośrednictwo w zakresie elektronicznych transakcji handlowych prowadzonych za pośrednictwem globalnej sieci komputerowej; klasa 42

#### INPOSPACE

**140082** 1998 06 09 Pabianickie Zakłady Farmaceutyczne POLFA. Pabianice, (PL). **Towary:** preparaty farmaceutyczne; klasa 5

#### SULFAZYNA

**140083** 1998 06 22 Pierwsz. 1997-12-30 (GB). Nintendo Co.,Ltd.. Kyoto, (JP). **Towary i usługi:** mydła i środki mydłopodobne, perfumy naturalne pochodzenia roślinnego i zwierzęcego, perfumy syntetyczne, kompozycje perfum, substancje zapachowe do żywności wytwarzane na bazie olejków eterycznych, kosmetyki i środki toaletowe, środki do czyszczenia zębów, środki do czyszczenia, konserwacji i nabłyszczania obuwia; urządzenia gier telewizyjnych; kasety pamięci do gier telewizyjnych; dyski w tym magnetyczne i optyczne do gier telewizyjnych; urządzenia gier wideo; rozrywkowe urządzenia elektroniczne; nastawniki do wyżej wymienionych gier i urządzeń; joysticki do wyżej wymienionych gier i urządzeń; programy komputerowe; kasety pamięci, dyski w tym magnetyczne, optyczno-magnetyczne i optyczne, dyskietki, karty IC (zawierające obwody scalone), układy scalone, mikrochipy, pamięci półprzewodnikowe, taśmy magnetyczne, karty magnetyczne, kasety w tym będące nośnikami programów komputerowych nagrania dźwiękowe i wideo w tym na płytach CD; krokometrze; automaty sprzedające; odbiorniki TV urządzenia do zapisu i reprodukcji dźwięku i obrazu w tym urządzenia przenośne; programy stosowane do wygaszania ekranu; części i akcesoria do wymienionych towarów; metale szlachetne, zestawy stołowe z metali szlachetnych, tace z metali szlachetnych, wazony z metali szlachetnych, szkatułki na biżuterię z metali szlachetnych, lichterze i gaśniki do świec, woreczki i sakiewki z metali szlachetnych, elementy ornamentowe do obuwia z metali szlachetnych, puderniczki z metali szlachetnych, osobiste elementy zdobnicze z metali szlachetnych, biżuteria i jej imitacje, zegary i zegarki, trofea z metali szlachetnych, tablice pamiątkowe, zawieszki do kluczy; papierowe materiały drukowane w tym magazyny, gazety, książki, katalogi i pamflety; papier; karty do gry w tym japońskie karty do gry; papeterie; kaligrafie i obrazy; stołowe nakrycia papierowe; serwetki papierowe i z bibuły; chorągiewki papierowe; chusteczki papierowe, fotografie, pasty i kleje do użytku domowego i biurowego; duplikatory; folia domowego użytku do pakowania żywności; wykroje krawieckie; pieluszki papierowe; papierowe wyroby rzemieślnicze; etykiety samoprzylepne; folie do przenoszenia szablonów; stojaki na fotografie; maszyny adresowe, korektory druku, taśmy atramentowe do drukarek, elektroniczne zszywacze biurowe; materiały i przybory kreślarskie; pędzle dla malarzy; maszyny do pisania; urządzenia do niszczenia dokumentów; wosk do pieczęci, akwaria pokojowe i ich akcesoria; skóry niewyprawione i nieobrobione; skóry garbowane; futra; taśmy skórzane w tym smycze; torby i worki; kosmetyczki; akcesoria metalowe do toreb (z wyjątkiem metalowych zamknięć do toreb); zapinki i zatrzaski do portmonetek; parasole i parasole przeciwsłoneczne; laski; szpicruty; akcesoria metalowe do szpicrut i lasek; rękojeści do lasek i szpicrut; sprzęt do jazdy konnej; akcesoria stosowane przy hodowli zwierząt domowych; zawieszki do kluczy; meble; pojemniki do pakowania z drewna, bambusu

i tworzyw sztucznych; wyściółki; poduszki; materace; kojce do spania dla zwierząt domowych; płaskie wachlarze ręczne; koszyki na zakupy; ramki do obrazów; atrapy produktów żywnościowych stosowane w ekspozycjach; słomki do picia; wieszaki do odzieży; śpiwory; tabliczki niemetalowe na drzwi lokali; tablice zawieszane; ławki; manekiny; stojące tablice do pisania z drewna lub tworzyw sztucznych; rzeźby z drewna i tworzyw sztucznych; zawieszki na klucze; stołki łazienkowe; misy i miski, tace niemetalowe; nieelektryczne dzbanki do kawy wykonane z metali nieszlachetnych; czajniki; nakrycia stołowe z metali nieszlachetnych; garnki do gotowania ryżu; sprzęt do czyszczenia i prania; chłodziarki przenośne; flaszki na napoje; butelki próżniowe; przybory kosmetyczne i toaletowe; szczotki do ubrań; szczotki do obuwia; ceramiczne lub szklane pojemniki do pakowania; karnistry na wodę; skarbonki; lichterze i gaśniki do świec wykonane z metali nieszlachetnych; wazony z metali nieszlachetnych; ceramiczne lub szklane stojące tablice do pisania; włókna szklane; akcesoria włókiennicze w tym ręczniki i chusteczki; tekstylne osłony naczyń; prześcieradła; wyściółki do łóżek oraz nabijane bawełną materace; powłoczki na wyściółki; powłoczki na poduszki; narzuty; zasłony, metki do odzieży, obicie do bilardów; chorągiewki i flagi niepapierowe; odzież w tym odzież zewnętrzna, bielizna, marynarki, płaszcze, żakiety, swetry, koszule, odzież do spania, stroje i czapki kąpielowe; skarpety i pończochy; rękawice; krawaty; szaliki; kapelusze i czapki; szelki; przepaski; paski oraz specjalistyczna odzież sportowa i gimnastyczna; obuwie w tym pantofle, buty, sandały, wkładki do obuwia oraz specjalistyczne obuwie sportowe i gimnastyczne; gry i przedmioty do zabawy w tym gry ręczne; kasety pamięci do gier ręcznych; zabawki; lalki; nastawniki i joysticki do gier; gry w tym gry typu „GO”; szachy i szachy japońskie; aparaty do wróżb; wyposażenie gier typu „mahjong”; artykuły sportowe i gimnastyczne; sprzęt rybacki; zawieszki do kluczy w postaci zabawek i lalek; części i akcesoria do wyżej wymienionych towarów; mięsa, ryby i skorupiaki, produkty mięsne, przetworzone produkty morza; gotowane i konserwowane jadalne nasiona roślin strączkowych; przetworzone warzywa i owoce; jaja i jaja przetworzone, produkty mleczne, oleje i tłuszcze jadalne, gotowany z zielenią herbata a następnie suszony ryż (ochazuke-nori); granulki przyprawowe do gotowanego ryżu; twaróg sojowy (tofu); produkty konsumpcyjne; kawa w tym kawa ziarnista; kakao; herbata; cukier, miód, melasa (syropy); kanapki, pizza, pakowane w pudełka dania śniadaniowe; wyroby cukiernicze; chleb i pieczywo; mieszanki curry; usługi agencji do spraw reklamy realizowanej za pośrednictwem prasy, periodyków, telewizji i radia; usługi agencji oferujących informację handlową; usługi w zakresie wynajmu i leasingu materiałów reklamowych; usługi drukarskie; usługi nauczania i szkolenia w zakresie rozrywki; usługi w zakresie planowania, organizacji i zarządzania kinami, widowiskami, koncertami; produkcja i dystrybucja filmów; prezentacja widowisk na żywo; reżyserowanie i wystawianie sztuk; prezentacja widowisk muzycznych; produkcja programów radiowo-telewizyjnych; usługi w zakresie planowania, zarządzania i promocji rozrywki; usługi w zakresie dostarczania sprzętu rozrywkowego; usługi w zakresie wzornictwa przemysłowego; programowanie komputerów oraz konserwacja oprogramowania komputerowego; usługi agentyczne i brokerskie w zakresie wykorzystania praw autorskich; wynajem i leasing sprzętu do organizacji wystaw; wynajem i leasing komputerów oraz jednostek centralnych, zaprogramowanych obwodów elektrycznych będących nośnikami danych, taśm i dysków magnetycznych oraz sprzętu peryferyjnego; usługi w zakresie zakwaterowania; klasy: 3, 9, 14, 16, 18, 20, 21, 24, 25, 28, 29, 30, 35, 40, 41, 42, 43

# POKÉMON

CFE: 27.5

**140084** 1998 04 14 Musgrave Limited. Cork, (IE). **Towary i usługi:** środki wybielające i inne substancje stosowane w praniu, środki myjące, czyszczące, szorujące, ścierające, polerujące, nabłyszczające, odtłuszczające, mydła, środki perfumeryjne, szampony, płyny do pielęgnacji włosów, środki do czyszczenia zębów, preparaty toaletowe nie przeznaczone do użytku medycznego,



preparaty do pielęgnacji włosów nie przeznaczone do użytku medycznego, wata do celów kosmetycznych, wilgotne chusteczki do wycierania, w tym przeznaczone dla dzieci; zapalniczki; folia kuchenna; papier, tektura i wyroby z tych towarów, nie ujęte w innych klasach, materiały drukowane, fotografie, papier listowy, materiały piśmienne, kleje do materiałów piśmiennych lub do celów domowych, artykuły dla artystów plastyków, pędzle malarskie, maszyny do pisania i sprzęt biurowy (z wyjątkiem mebli), materiały szkoleniowe i instruktażowe (z wyjątkiem aparatów), materiały z tworzyw sztucznych do pakowania, nie ujęte w innych klasach, karty do gry, pieluchy jednorazowe, chusteczki higieniczne, worki na śmieci; torby, parasolki, parasole; mięso, ryby, drób, dziczyzna (nieżywe), ekstrakty mięsne, konserwowane, suszone i gotowane owoce i warzywa, galaretki, dżemy, kompoty, jajka, mleko i konsumpcyjne produkty mleczne, oleje i tłuszcze jadalne, przekąski zawarte w tej klasie, chrupki, orzeszki preparowane, potrawy i składniki do przygotowywania potraw zaliczane do tej klasy, mrożona żywność zawarta w tej klasie; **kawa**, herbata, kakao, cukier, **ryż**, **tapioka**, sago, kawa nienaturalna mąka i konsumpcyjne produkty zbożowe, chleb, ciasto, wyroby cukiernicze inne niż do celów medycznych, lody, miód, melasa, syrop, drożdże jadalne, proszek do pieczenia, sól, musztarda ocet, sosy (stosowane jako przyprawa), przyprawy (inne niż przyprawy drobiowe), lód, przekąski zawarte w tej klasie, popcorn, **pizza**, potrawy i składniki do przygotowywania potraw zaliczane do tej klasy, paszteciki, placki i babeczki, mrożona żywność zawarta w tej klasie; produkty rolne, ogrodnicze, leśne, ziarna zaliczane do tej klasy, zwierzęta żywe, świeże warzywa i owoce, **nasiona**, naturalne rośliny i kwiaty, karma dla zwierząt, słoń; piwo, ale (piwo angielskie), porter, napoje bezalkoholowe, preparaty do produkcji napojów; usługi sprzedaży detalicznej i hurtowej, odnoszące się do: żywności, napojów, artykułów spożywczych, wyrobów alkoholowych, tytoniu i wyrobów tytoniowych, wyrobów cukierniczych, produktów do pielęgnacji zdrowia i urody, artykułów chemii gospodarczej, **zapalniczek**, wyposażenia kuchni i łazienek, **artykułów metalowych**, urządzeń i przyrządów elektrycznych, oświetlenia i lamp, toreb, parasoli, zabawek, upominków i artykułów papierniczych; usługi masarskie polegające na uboju zwierząt, ryb i drobiu, rozbiernianiu (dzieleniu) mięsa i drobiu, oprawianiu i filetowaniu ryb, oraz wytwarzaniu wyrobów z mięsa, ryb i drobiu; usługi związane z kontrolą jakości, informacja i porady w zakresie wymienionych usług; dostarczanie jedzenia i picia; klasy: 3, 4, 6, 16, 18, 29, 30, 31, 32, 35, 40, 42, 43



CFE: 26.4, 26.11, 27.5

**140085** 1998 04 24 P.H.P. „ZIOŁOPEX“ Spółka z o.o.. Piątek Mały, (PL). Towary: orzechy kokosowe suszone; klasa 29



CFE: 5.3, 5.7, 26.1, 27.5, 29.1

Kolory znaku: zielony, brązowy, żółty, biały

**140086** 1999 05 06 Zakłady Przemysłu Tłuszczowego OL VIT Spółka z o.o.. Gdańsk, (PL). Towary: oleje i tłuszcze jadalne; klasa 29

Bolero oliwkowe

**140087** 1999 05 06 Zabielska Anna **Bernadeta**, Zabielska Anna Maria Przedsiębiorstwo Usług Elektrycznych ELEKTRO-EKO Stefan Zabielski S.C. A.B. i A.M. Zabielskie. Kołobrzeg, (PL). **Towary i usługi**: generatory prądu, silniki elektryczne inne niż do pojazdów lądowych, sprężarki, sprzęt elektromechaniczny do produkcji żywności; akumulatory elektryczne, baterie elektryczne, cewki elektryczne, czytniki kodów kreskowych, dzwonki alarmowe elektryczne, instalacje elektryczne, kable elektryczne, kondensatory elektryczne, elektryczna aparatura **kontrolna**, elektryczne urządzenia spawalnicze, miedziany drut izolowany, odgromniki, przełączniki elektryczne, przewodniki elektryczne, styki elektryczne, elektryczne tablice rozdzielcze, wskaźniki stosowane w elektryczności, złącza elektryczne, wtyczki i gniazda elektryczne; usługi w zakresie instalacji elektrycznych oraz usługi w zakresie instalowania i naprawy urządzeń elektrycznych; klasy: 7, 9, 37



CFE: 1.15, 26.1, 29.1

Kolory znaku: niebieski, żółty, pomarańczowy, czerwony

**140088** 1999 05 06 Zabielska Anna **Bernadeta**, Zabielska Anna Maria Przedsiębiorstwo Usług Elektrycznych ELEKTRO-EKO Stefan Zabielski S.C. A.B. i A.M. Zabielskie. Kołobrzeg, (PL). **Towary i usługi**: generatory prądu, silniki elektryczne inne niż do pojazdów lądowych, sprężarki, sprzęt elektromechaniczny do **produkcji** żywności; akumulatory elektryczne, baterie elektryczne, cewki elektryczne, czytniki kodów kreskowych, dzwonki alarmowe elektryczne, instalacje elektryczne, kable elektryczne, kondensatory elektryczne, elektryczna aparatura kontrolna elektryczne urządzenia spawalnicze, miedziany drut izolowany, odgromniki, przełączniki elektryczne, przewodniki elektryczne, styki elektryczne, elektryczne tablice rozdzielcze, wskaźniki stosowane w elektryczności, złącza elektryczne, wtyczki i gniazda elektryczne; usługi w zakresie instalacji elektrycznych oraz usługi w zakresie instalowania i naprawy urządzeń elektrycznych; klasy: 7, 9, 37

elektro-eko

**140089** 1999 05 07 Landowski Feliks, Landowski Maciej, Landowski Grzegorz Landowscy OPON-LAN S.C. Bydgoszcz, (PL). **Towary**: części składowe do pojazdów samochodowych ujęte w tej klasie, samochody, opony; klasa 12

opon-lan

**140090** 1999 05 10 Towarzystwo Ubezpieczeniowe „Wintert-hur Życie” S.A. Warszawa, (PL). **Towary i usługi**: wyroby z papieru i kartonu: książki, broszury, druki, formularze, prospekty, informatory, czasopisma, periodyki, katalogi, kalendarze; badania/sondazy rynku, **badania/sondazy** opinii w sprawach związanych z ubezpieczeniami; **ubezpieczenia**, usługi finansowe i inwestycje kapitałowe związane z działalnością **ubezpieczeniową**, doradztwo i informacja w zakresie oceny i wyboru przez osoby fizyczne i podmioty gospodarcze optymalnej formy **ubezpieczenia**, usługi w ramach prowadzonych agencji ubezpieczeniowych; klasy: 16, 35, 36

„Żółty Środek”

**140091** 1999 05 11 Dąbrowski Jarosław, Dąbrowska Dorota Firma „PLANIKA” S.C. Brzoza, (PL). **Towary**: meble; klasa 20

## PLANIKA

CFE: 26.4, 26.11, 27.5, 29.1

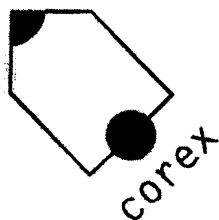
Kolory znaku: biały, niebieski

**140092** 1999 05 12 Heartland Corporation (a Kansas Corporation). Olathe, (US). **Towary:** preparat do impregnowania odzieży przeciwko powstawaniu plam; środek usuwający plamy na dywanach, składnik preparatów do wywabiania plam na dywanach, preparat do usuwania plam z dywaników samochodowych, preparat do wywabiania plam na dywanach, preparat do czyszczenia armatury łazienkowej, preparat do usuwania plam z tkanin, preparat do czyszczenia powierzchni szklanych, preparat do usuwania plam z dywanów i tapicerki; środek dezynfekcyjny do ogólnego zastosowania oraz odświeżacz powietrza; klasy: 1, 3, 5



CFE: 26.1, 27.5

**140093** 1999 05 13 Corex Spółka z o.o.. Warszawa, (PL). **Towary:** papier i tektura, wyroby z tych materiałów zawarte w klasie 16, druki, materiały piśmienne, kleje do tych materiałów, maszyny do pisania i sprzęt biurowy z wyj. mebli), materiały szkoleniowe i instruktażowe, materiały z tworzyw sztucznych do pakowania zawarte w klasie 16; lustra, ramki obrazów, wyroby z drewna zawarte w klasie 20; wyroby szklane, porcelanowe i ceramiczne zawarte w klasie 21; tekstylia i wyroby włókiennicze zawarte w klasie 24, obrusy niepapierowe; klasy: 16, 20, 21, 24



CFE: 20.1, 27.5, 29.1

Kolory znaku: czerwony, czarny

**140094** 1999 05 13 COREX Spółka z o.o.. Warszawa, (PL). **Towary:** papier i tektura, wyroby z tych materiałów zawarte w klasie 16, druki, materiały piśmienne, kleje do tych materiałów, maszyny do pisania i sprzęt biurowy z wyj. mebli), materiały szkoleniowe i instruktażowe, materiały z tworzyw sztucznych do pakowania zawarte w klasie 16; lustra, ramki obrazów, wyroby z drewna zawarte w klasie 20; wyroby szklane, porcelanowe i ceramiczne zawarte w klasie 21; tekstylia i wyroby włókiennicze zawarte w klasie 24, obrusy niepapierowe; klasy: 16, 20, 21, 24

COREX

**140095** 1999 06 01 Modlińska Emilia, Modliński Krzysztof, Borowski Andrzej, Obławski Stanisław Przedsiębiorstwo Produkcjo-Handlowo-U sługo we DEGA Spółka Cywilna. Karnieszewice, (PL). **Towary:** mięso, ryby, drób w stanie półprzetworzonym i przetworzonym, sałatki mięsne, mięsno-warzywne głównie z ryb, mięsa wieprzowego i drobiowego; klasa 29



CFE: 5.9, 8.5, 26.3, 27.5, 29.1

Kolory znaku: brązowy i odcienie, żółto-zielony i odcienie, zielony i odcienie, czerwony i odcienie, niebieski i odcienie, żółty i odcienie, czarny

**140096** 1999 05 14 The Coca-Cola Company. Atlanta, (US). **Towary:** wody mineralne i gazowane, gazowane i niegazowane napoje, napoje owocowe, soki owocowe, syropy, koncentraty i pudry do przygotowywania takich napojów; klasa 32

CAPPY ALIVE

**140097** 1999 05 14 GFD Fabrics, Inc.. Greensboro, (US). **Towary:** tkaniny tekstylne; tkaniny odzieżowe, odzież; klasy: 24, 25

GUILFORD

**140098** 1999 05 14 Duscholux AG. Gwatt, (CH). **Towary:** kabiny do natrysku, osłony kąpielowe do wanien i brodzików prysznicowych, kabiny natryskowe bez instalacji i armatury do wody i odpływu wody, ścianki działowe, ścianki składane i przesuwne do kabin natryskowych i kąpielowych, jako części kabin natryskowych i kąpielowych, wanny, brodziki prysznicowe, umywalki, urządzenia do kąpieli wirowej, prysznice stojące i ręczne oraz ich armatury, armatury sanitarne do wanien, do urządzeń do kąpieli wirowej i do natrysków; szafy z lustrami, lustra, meble, toaletki, siedzenia składane do łazienek i do pomieszczeń z natryskami, meblowe obudowy do wanien i urządzeń do kąpieli wirowej; wykładziny do wanien, do brodzików prysznicowych i urządzeń do kąpieli wirowej; klasy: 11, 20, 27

SHOWERLUX

**140099** 1999 05 14 LG Electronics Inc.. Seoul, (KR). **Towary:** komputery, monitory, programy komputerowe (nagrane), oprogramowanie komputerowe (nagrane) oraz komputerowe urządzenia peryferyjne, mianowicie: komputerowe karty dźwiękowe, drukarki komputerowe, CD-Romy, stacje dysków, myszy komputerowe, skanery, klawiatury komputerowe oraz głośniki do komputerów; klasa 9



CFE: 27.5

**140100** 1999 05 13 Jakubowski Stanisław, Jakubowski Marek STAMAR S.C.. Konin, (PL). **Towary i usługi:** kotły grzewcze gazowe i olejowe; montaż i naprawa urządzeń grzewczych i sanitarnych; klasy: 11, 37

stamar

**140101** 1999 05 14 ALBERT POLSKA Spółka z o.o.. Dobczyce, (PL). **Towary:** wyroby sanitarno-medyczne z tworzyw sztucznych i gumy, gruszki z miękkim końcem, gruszki z kanką, ręczne odciągacze pokarmu, irygatory, aspiratory do nosa, baloniki do ciśnieniomierzy, baloniki do czyszczenia wkładów do aparatów słuchowych, gruszki do aparatów EKG; piłki do gimnastyki, piłki zabawowe, piłki rehabilitacyjne; klasy: 10, 28



CFE: 26.1, 27.5

**140102** 1999 05 14 Ahold Polska Sp. z o.o.. Kraków, (PL). **Towary:** środki do czyszczenia, polerowania, odtłuszczania i ścierania, płyny, proszki, mlecza i emulsje, środki do prania i mycia, płyny do mycia i zmywania, proszki do prania; klasa 3



CFE: 5.7, 25.1, 25.5, 27.5

**140103** 1999 05 17 Palm, Inc. (Delaware corporation). Santa Clara, (US). **Towary:** oprogramowanie komputerowe do zarządzania informacjami osobistymi i dotyczącymi działalności przedsiębiorstwa; modemy i podręczniki dotyczące obsługi sprzętu komputerowego, oprogramowania komputerowego i urządzeń peryferyjnych sprzedawane w zestawach z modemami; klasy: 9, 16

**PALM**

CFE: 27.5

**140104** 1999 05 18 Przedsiębiorstwo Produkcyjno-Handlowo-Usługowe POL WIN S.A.. Tomaszów Maz., (PL). **Towary:** napoje gazowane i niegazowane - bezalkoholowe; napoje alkoholowe - wina i winopodobne; klasy: 32, 33

**POLWIN**

**140105** 1999 05 18 John B.Stetson Company (Delaware corporation). Mt.Kisco, (US). **Towary:** środki wybielające i inne substancje stosowane w praniu, środki czyszczące, polerujące i ścierające, mydła, środki perfumeryjne, olejki eteryczne, kosmetyki, płyny do pielęgnacji włosów, środki do czyszczenia zębów; klasa 3

**STETSON**

CFE: 27.5

**140106** 1999 05 18 E.I.du Pont de Nemours and Company. Wilmington, (US). **Towary:** farby i lakiery do stosowania w przemyśle motoryzacyjnym; klasa 2

**CROMAX**

**140107** 1999 05 17 „POLOmarket“ Spółka z o.o.. Giebnią, (PL). **Towary:** soki pomarańczowe; klasa 32



CFE: 5.7, 25.1, 27.5, 29.1

Kolory znaku: pomarańczowy, czarny, zielony, biały

**140108** 1999 05 17 „POLOmarket“ Spółka z o.o.. Giebnią, (PL). **Towary:** soki jabłkowe; klasa 32



CFE: 5.7, 25.1, 27.5, 29.1

Kolory znaku: zielony, czarny, biały

**140109** 1999 05 18 Spółdzielnia Inwalidów im. Jana Kilińskiego. Toruń, (PL). **Towary i usługi:** węgiel; kaski ochronne, ubrania robocze kwaso- i ługoodporne, ubrania niepalne, obuwie zabezpieczające; pościel, poszewki, prześcieradła, obrusy, ręczniki, ścierki kuchenne; obuwie, buty gumo-filcowe, buty gumo-filcowe ochronne, cholewki do butów, buty robocze, buty robocze z PCV, buty robocze gumowe, buty gumowe, wkładki do butów, botki, kozaki, śniegowce, obuwie profilaktyczne, obuwie rybne, obuwie sportowe, obuwie plażowe, drewniaki, śniegowce z PCV, buty ochronne, kłapki kąpielowe, kłapki profilaktyczne, odzież, ubrania robocze, skarpety, bluzy, bluzy robocze, podkoszulki, kalessony, rękawice, rękawice ochronne, rękawice robocze, koszule, spodnie, spodnie robocze, kurtki, kurtki robocze, kurtki przeciwdeszczowe, kombinezony, kombinezony impregnowane, swetry, czapki, kamizelki, chustki na głowę, ocieplacze, kamizelki ostrzegawcze, fartuchy, fartuchy robocze, nagolenniki, sandały, trzewiki damskie; usługi w zakresie działalności handlowej; klasy: 1, 9, 24, 25, 35



CFE: 5.3, 27.5, 29.1

Kolory znaku: biały, zielony, czarny

**140110** 1999 05 18 Okręgowa Spółdzielnia Mleczarska. Stargard Szczeciński, (PL). **Towary:** serek ziarnisty twarogowy typu cottage cheese; klasa 29



CFE: 6.7, 25.1, 27.5, 29.1

Kolory znaku: błękitny, zielony, biały, niebieski, czerwony, czarny, różowy, bordowy, beżowy, kremowy, żółty, srebrny

**140111** 1999 05 20 Pierwsz. 1999-03-22 (DE). Queisser Pharma GmbH & Co.. Flensburg, (DE). Towary: produkty farmaceutyczne, produkty dietetyczne do celów medycznych w szczególności środki wzmacniające, środki uzupełniające do żywności do celów medycznych, preparaty witaminowe, mineralne, żelazowe, wapniowe i magnezowe, medyczne preparaty ziołowe i herbaty, preparaty medyczne do pielęgnacji jamy ustnej i zębów, środki poprawiające przyczepność protez zębowych, wódka francuska; klasa 5

### Gastro-Spektrum

**140112** 1999 05 20 Pierwsz. 1999-03-30 (DE). Queisser Pharma GmbH & Co.. Flensburg, (DE). Towary: produkty farmaceutyczne, produkty dietetyczne do celów medycznych w szczególności środki wzmacniające, środki uzupełniające do żywności do celów medycznych, preparaty witaminowe, mineralne, żelazowe, wapniowe i magnezowe, medyczne preparaty ziołowe i herbaty, preparaty medyczne do pielęgnacji jamy ustnej i zębów, środki poprawiające przyczepność protez zębowych, wódka francuska; klasa 5

### Vita-Spektrum

**140113** 1999 05 19 Szczygieł Iwona IL-TEX. Zawiercie, (PL). Towary: poduszki, zagłówek; kołdry, koce, prześcieradła, narzuty; kołnierze szyjne, ocieplacze kolanowe, kaptcie, kamizelki; klasy: 20,24,25



CFE: 9.1, 26.1, 27.5, 29.1

Kolory znaku: biały, niebieski, czerwony

**140114** 1999 05 19 Zakłady Mięsne w Bydgoszczy BYD-MEAT S.A. Bydgoszcz, (PL). Towary: bekon, słoniną drób, dziczyznę flaki, kaszanką kiełbasy, konserwy mięsne, mięso, mięso konserwowane, pasztety mięsne, podroby, smalec, szynką wędliny, wędzonki; klasa 29



CFE: 6.7, 9.1, 26.1, 27.5, 27.7, 29.1

Kolory znaku: złoty, czerwony, czarny, brązowy i odcienie

**140115** 1999 05 19 Zakłady Mięsne w Bydgoszczy BYD-MEAT S.A. Bydgoszcz, (PL). Towary: bekon, słoniną drób, dziczyznę flaki, kaszanką kiełbasy, konserwy mięsne, mięso, mięso konserwowane, pasztety mięsne, podroby, smalec, szynką wędliny, wędzonki; klasa 29



CFE: 26.2, 27.5, 27.7, 29.1

Kolory znaku: stare złoto, bordowy, biały

**140116** 1999 05 19 Gielo Andrzej Firma GIELO. Rumia (PL). Towary i usługi: wyroby ze skóry, torby podróżne, sportowe, na zakupy, plecaki szkolne, turystyczne, walizki, tornistry szkolne, teczki biurowe, aktówki, kasetki, etui na okulary, na klucze, torebki, portfele, portmonetki; odzież ze skóry, tworzyw sztucznych i materiałów naturalnych, obuwie, nakrycia głowy, dodatki do ubrań, futra, płaszcze, kurtki, kostiumy, garnitury, marynarki, kamizelki, spodnie, spodenki, suknie, spódnice, bluzki, paski, rękawice; usługi szycia odzieży i wyrobów ze skór oraz innych materiałów; klasy: 18, 25, 40



CFE: 27.5, 29.1

Kolory znaku: niebieski, biały

**140117** 1999 05 19 Gielo Andrzej Firma GIELO. Rumia (PL). Towary i usługi: wyroby ze skóry, torby podróżne, sportowe, na zakupy, plecaki szkolne, turystyczne, walizki, tornistry szkolne, teczki biurowe, aktówki, kasetki, etui na okulary, na klucze, torebki, portfele, portmonetki; odzież ze skóry, tworzyw sztucznych i materiałów naturalnych, obuwie, nakrycia głowy, dodatki do ubrań, futra, płaszcze, kurtki, kostiumy, garnitury, marynarki, kamizelki, spodnie, spodenki, suknie, spódnice, bluzki, paski, rękawice; usługi szycia odzieży i wyrobów ze skór oraz innych materiałów; klasy: 18, 25, 40

GIELO

**140118** 1999 05 21 UNDERGROUND Spółka z o.o.. Piotrków Trybunalski, (PL). Towary i usługi: usługi w zakresie restauracji, kawiarni, pubów (knajpy, piwiarnie, bary); klasa 43



CFE: 26.1, 26.4, 27.5, 29.1

Kolory znaku: czerwony, granatowy, biały

**140119** 1999 05 20 Dobrzyński Adam Przedsiębiorstwo Handlowo-Usługowe TEGRO ADAM DOBRZYŃSKI Import Export. Gdańsk, (PL). Towary: rękawice do ochrony przed promieniami rentgenowskimi do celów przemysłowych, rękawice do nurkowa-

nia, rękawice do ochrony przed wypadkami; gutaperka, kauczuk, guma i rękawice izolacyjne wykonane z tych materiałów; klasy: 9, 17

## CITRIN

**140120** 1999 05 20 Dobrzyński Adam Przedsiębiorstwo Handlowo-Usługowe TEGRO ADAM DOBRZYŃSKI Import Export. Gdańsk, (PL). **Towary:** rękawice do ochrony przed promieniami rentgenowskimi do celów przemysłowych, rękawice do nurkowania, rękawice do ochrony przed wypadkami; gutaperka, kauczuk, guma i rękawice izolacyjne wykonane z tych materiałów; klasy: 9, 17

## OPAL

**140121** 1999 05 20 Dobrzyński Adam Przedsiębiorstwo Handlowo-Usługowe TEGRO ADAM DOBRZYŃSKI Import Export. Gdańsk, (PL). **Towary:** rękawice do ochrony przed promieniami rentgenowskimi do celów przemysłowych, rękawice do nurkowania, rękawice do ochrony przed wypadkami; gutaperka, kauczuk, guma i rękawice izolacyjne wykonane z tych materiałów; klasy: 9, 17

## GRANAT

**140122** 1999 05 20 Dyluś Paweł Kancelaria Prawna. Poznań, (PL). **Towary i usługi:** usługi w zakresie doradztwa podatkowego; usługi prawne; klasy: 36, 42



CFE: 24.17, 26.1, 27.7, 29.1

Kolory znaku: zielony, jasnozielony, biały

**140123** 1999 05 20 Michałowska Zofia Podlaskie Biuro Internetowe. Białystok, (PL). **Towary i usługi:** urządzenia do interkomunikacji, modemy, monitory, software, oprogramowanie, instalacje elektryczne, sieci komputerowe; wykonywanie sieci komputerowych lokalnych i rozległych; przesyłanie informacji, wiadomości i obrazu przy pomocy komputera; zlecenia przywoławcze środków komunikacji elektronicznej, poczta elektroniczna, obsługa w dziedzinie internetu i intranetu w zakresie zakładania kont internetowych i sporządzania serwisów internetowych, integracja systemów informatycznych; projektowanie, doradztwo dotyczące sieci komputerowych lokalnych i rozległych; klasy: 9, 37, 38, 42



CFE: 26.1, 26.11, 27.5, 29.1

Kolory znaku: niebieski i odcienie, czerwony i odcienie, biały

**140124** 1999 05 20 Michałowska Zofia Podlaskie Biuro Internetowe. Białystok, (PL). **Towary i usługi:** urządzenia do interkomunikacji, modemy, monitory, software, oprogramowanie, instalacje elektryczne, sieci komputerowe; wykonywanie sieci komputerowych lokalnych i rozległych; przesyłanie informacji, wiadomości i obrazu przy pomocy komputera, zlecenia przywoławcze środków komunikacji elektronicznej, poczta elektroniczna; usługi w zakresie obsługi w dziedzinie internetu i intranetu, w zakładaniu kont internetowych, sporządzaniu serwisów internetowych, integracja systemów informatycznych, projektowanie, doradztwo w zakresie sieci komputerowych lokalnych i rozległych; klasy: 9, 37, 38, 42



CFE: 26.1, 26.2, 27.5, 29.1

Kolory znaku: niebieski i odcienie, czerwony, biały

**140125** 1999 05 21 Matla Andrzej „Audiopol-Matla Corporation”. Kielce, (PL). **Towary:** alarmy antywłamaniowe, alarmy dźwiękowe, radia samochodowe, głośniki, wzmacniacze, **zmieniar**ki kompaktowe, aparatura wibroakustyczna; alarmy antywłamaniowe do samochodów; klasy: 9, 12



CFE: 27.5, 29.1

Kolory znaku: purpurowy, żółty

**140126** 1999 05 21 „Herbapol-Lublin” S.A. Lublin, (PL). **Towary:** produkty farmaceutyczne; klasa 5

## FLOSEPT

**140127** 1999 05 25 Belina-Brzozowski Antoni, **Belina-Brzozowska** Ewa „MAXMDC” Zakład Produkcyjno-Usługowy. Tomice, (PL). **Towary:** pasze, koncentraty paszowe; klasa 31



CFE: 25.7, 26.1, 27.5, 29.1

Kolory znaku: żółty, niebieski

**140128** 1999 05 26 Super 8 Motels, Inc.. Parsippany, (US). **Towary i usługi:** usługi hotelowe i motelowe, usługi restauracyjne i cateringowe; klasa 43



CFE: 26.2, 26.4, 27.1, 27.5

**140129** 1999 05 26 Super 8 Motels, Inc.. Parsippany, (US). **Towary i usługi:** usługi hotelowe i motelowe, usługi restauracyjne, barowe i cateringowe; klasa 43



CFE: 26.2, 26.4, 27.1, 27.5

**140130** 1999 05 25 Przedsiębiorstwo Technicznej i Fizycznej Ochrony Mienia AJG Zakład Pracy Chronionej Spółka z o.o.. Bydgoszcz, (PL). **Towary i usługi:** sprzątanie budynków; ochrona osób i mienia; klasy: 37, 45



CFE: 26.1, 27.5

**140131** 1998 10 09 Baran Marcin, Ochał Sławomir AMG Computers S.C.. Rzeszów, (PL). **Towary i usługi:** nośniki magnetyczne, dane na nośnikach optycznych, dyski magnetyczne, dyski optyczne, dyski optyczne kompaktowe, dyskietki, kasyety video, obwody drukowane i scalone, programy komputerowe; balustrady, baseny kąpielowe niemetalowe, beton, betonowe elementy budowlane, boazerie, bramy niemetalowe, budowlane materiały niemetalowe, dachówka niemetalowa deflektory kominowe niemetalowe, drzwi niemetalowe, gips, kabiny kąpielowe niemetalowe, kamień budowlany, kątowniki niemetalowe, kominy niemetalowe, krokwie dachowe, listewki i listwy boazerijne, łąty drewniane, marmur, materiały konstrukcyjne niemetalowe, okładziny budowlane niemetalowe, okna i okiennice niemetalowe, okucia drzwi i okien niemetalowe, parkiety, przewody niemetalowe do instalacji wodociągowych, wentylacyjnych i klimatyzacyjnych, rynny niemetalowe, schody niemetalowe, sklejka spoiwa do murów, **szamota**, szkło instalacyjne, konstrukcyjne i okienne, terakota wapno, wykładziny niemetalowe, zaprawa murarską zbiorniki budowlane, żużel budowlany, żwir; ścianki boazerijne, kwietniki, **lustra**, elementy mebli i meble, ścianki działowe drewniane, parawany, półki, szuflady, toaletki; analizy kosztów, badania rynku, dekoracja wystaw sklepowych, doradztwo handlowe, doradztwo w zakresie prowadzenia działalności gospodarczej, ekspertyzy opłacalności, informacja handlową prowadzenie ksiąg handlowych, marketing, materiały reklamowe, organizowanie wystaw w celach handlowych lub reklamowych, prognozy ekonomiczne, promocja sprzedaży, rachunkowość, reklamą wycena działalności handlowej; analizy finansowe, doradztwo w sprawach finansowych, administrowanie nieruchomości, pośrednictwo kupna - sprzedaży nieruchomości, oszacowanie wartości dla celów fiskalnych, rozliczenia finansowe transakcji, w tym związanych z kupnem lub sprzedażą nieruchomości, transakcje finansowe, wycena nieruchomości, wynajmowanie mieszkań i pomieszczeń biurowych (nieruchomości), zarządzanie nieruchomościami; usługi związane z budową budynków, usługi związane z remontem obiektów budowlanych, usługi związane z wykończeniem wnętrz budynków, w tym: usługi dekarские, gipsowanie, hydraulika izolacja budynków, instalacje hydrauliczne i grzewcze, wentylacyjne i klimatyzacyjne, malowanie, **murarstwo**, nadzór budowlany, odnawianie mebli, rozbiorka budynków, tapetowanie; przesyłanie wiadomości i obrazu przy pomocy komputera, poczta elektroniczną przesyłanie danych przy pomocy terminali komputerowych; tłumaczenia; doradztwo budowlane, wykańczanie i dekoracja wnętrz, ekspertyzy inżynieryjne, projektowanie konstrukcji budo-

wanych, budynków, oprogramowanie komputerów, pomiary terenu; klasy: 9, 19, 20, 35, 36, 37, 38, 41, 42

AMG

CFE: 27.5

**140132** 1998 10 30 „REKTA System”. Wrocław, (PL). **Towary i usługi:** okna i drzwi metalowe wraz z osprzętem, żaluzje metalowe; okna i drzwi niemetalowe, żaluzje niemetalowe, rolety zewnętrzne niemetalowe, szpros, parapety z tworzyw sztucznych, okapniki, szybki ornamentowe i witrażowe, termofloty; rolety wewnętrzne z listewek zachodzących na siebie, rolki do zasłon, pręty do mocowania dywaników na schodach, szyny, haki, karnisze, **kółka**, rolki, wieszaki do zasłon, zatraski i zawiasy drzwiowe oraz osprzęt do drzwi niemetalowy, kołki niemetalowe; pośrednictwo handlowe i usługowe bez kontaktu z towarem polegające na kojarzeniu kontrahentów w zakresie materiałów i technologii dotyczących budownictwa oraz prowadzenia punktów sprzedaży w zakresie artykułów budowlanych, marketing; usługi w zakresie dzierżawy i wynajmu nieruchomości; nadzór budowlany, montaż i serwis okien, drzwi, rolet, żaluzji, markiz, moskitier, budową remont i konserwacja obiektów budowlanych; usługi transportowe na rzecz osób trzecich; klasy: 6, 19, 20, 35, 36, 37, 39

REKTA System

CFE: 27.5, 29.1

Kolory znaku: niebieski

**140133** 1999 02 11 Fabryka Okien OKLAND S.A.. Kraków, (PL). **Towary i usługi:** okna metalowe i niemetalowe, osprzęt do okien metalowych i niemetalowych, okucia okienne i drzwiowe, ramy do okien metalowych i niemetalowych, ograniczniki do okien i drzwi metalowych, rolki, prowadnice do okien i drzwi, osprzęt do okien metalowy i niemetalowy, drzwi metalowe i niemetalowe, futryny do drzwi metalowych i niemetalowych, osprzęt do drzwi metalowych i niemetalowych, osprzęt do drzwi metalowy i niemetalowy, płyty do drzwi metalowych i niemetalowych, zasuwy do drzwi, drzwi składane niemetalowe, pośrednictwo w handlu polegającym na zawieraniu umów handlowych lub kojarzeniu kontraktów handlowych, stolarstwo, obróbka drewna; klasy: 6, 19, 20, 35, 37, 40



CFE: 26.4, 27.5, 29.1

Kolory znaku: ciemnozielony, jasnozielony

**140134** 1999 05 14 Telekomunikacja Polska Spółka Akcyjna. Warszawa (PL). **Towary i usługi:** usługi telekomunikacyjne; klasa 38



LINIA BEZPŁATNA

CFE: 16.1, 26.1, 27.5, 29.1

Kolory znaku: zielony, biały

**140135** 1999 05 25 Zakłady Przemysłu Tłuszczowego OLVIT Spółka z o.o., Gdańsk, (PL). **Towary:** oleje i tłuszcze jadalne; klasa 29

### Amafil

**140136** 1999 05 25 Zakłady Przemysłu Tłuszczowego OLVIT Spółka z o.o., Gdańsk, (PL). **Towary:** oleje i tłuszcze jadalne; klasa 29

### Amaice

**140137** 1999 05 25 Zakłady Przemysłu Tłuszczowego OLVIT Spółka z o.o., Gdańsk, (PL). **Towary:** oleje i tłuszcze jadalne; klasa 29

### Amacoat

**140138** 1999 05 27 BUDREX S.A., Warszawa, (PL). **Towary i usługi:** działalność deweloperska z zakresu budownictwa mieszkaniowego: pozyskiwanie gruntów, pośrednictwo, **kupno-sprzedaż** nieruchomości, wynajem **mieszkań**, zarządzanie nieruchomościami; budownictwo kubaturowe: mieszkaniowe, **socjalno-rekreacyjno-biurowe**; klasy: 36, 37



**Budrex S.A.**  
**Budrex S.A.**

CFE: 26.11, 27.5, 29.1  
CFE: 26.11, 27.5, 29.1

Kolory znaku: niebieski, czarny  
Kolory znaku: niebieski, czarny

**140139** 1999 05 26 SPOŁEM Tychy Spółka z o.o., Tychy, (PL). **Towary i usługi:** pieczywo i wyroby piekarskie, w tym: pieczywo żytnie, pieczywo mieszane, pieczywo pszenne zwykłe, pieczywo pszenne wyborowe, pieczywo pszenne półcukiernicze, wyroby i półprodukty ciastkarskie, w tym: wyroby i półprodukty z ciasta: drożdżowego, francuskiego, parzonego, kruchego, biszkoptowego, wyroby i półprodukty ciastkarskie **bezowe**, z masy orzechowej i migdałowej, wyroby czekoladowe takie jak: herbatniki czekoladowe, pierniki czekoladowe, wafle czekoladowe, pieczywo cukiernicze, w tym: herbatniki, suchary, płatki, pierniki trwałe, pieczywo parzone trwałe, pieczywo piankowe, wafle, pieczywo drożdżowe, wyroby czekoladopodobne i wyroby w polewie kakaowej; prowadzenie sklepu w zakresie art. ciastkarskich, piekarskich i cukierniczych; klasy: 30, 35



CFE: 8.1, 27.5, 29.1

Kolory znaku: żółty, czerwony

**140140** 1999 05 28 Telewizja Polska Spółka Akcyjna, Warszawa, (PL). **Towary i usługi:** środki wybielające i inne substancje stosowane w praniu, środki czyszczące, mydła, środki perfumeryjne, olejki eteryczne, kosmetyki, płyny do pielęgnacji włosów, środki do czyszczenia zębów; produkty farmaceutyczne, sanitarne, substancje dietetyczne do celów leczniczych, żywność dla niemowląt, plastry, materiały opatrunkowe, środki odkażające; urządzenia i przyrządy: fotograficzne, kinematograficzne, optyczne do celów dydaktycznych, urządzenia do **nagrywania**, transmisji lub **reprodukcji** dźwięku lub obrazu, magnetyczne nośniki danych, płyty (dyski) z nagraniami, automaty sprzedające i mechanizmy do

urządzeń uruchamianych przez wrzucenie monety, maszyny liczące, sprzęt **przetwarzający** dane i komputery; instrumenty muzyczne, szafy grające; wydawnictwa, czasopisma, książki, papier, tektura i wyroby z tych nie ujęte w innych klasach, fotografie, materiały fotograficzne, materiały piśmienne, kleje do materiałów piśmiennych lub do celów domowych, materiały szkoleniowe i instruktażowe, materiały z tworzyw sztucznych do **pakowania**, karty do gry; skóra i imitacje skóry, wyroby z tych materiałów (nie ujęte w innych klasach), torby podróżne, parasolki, parasole, tornistry; wyroby z **drewna**, korka, trzciny, wikliny, rogu, kości słoniowej, bursztynu, imitacji tych surowców lub z tworzyw sztucznych; tekstylia i wyroby włókiennicze nie ujęte w innych klasach; **odzież**, obuwie, nakrycia głowy; gry i zabawki, artykuły sportowe i gimnastyczne, ozdoby choinkowe; mięso, ryby, drób, **dziczyzna**, ekstrakty mięsne, konserwowane, suszone i gotowane owoce i warzywa, galaretka, dżemy, kompoty, jajka, mleko, produkty mleczne, oleje i tłuszcze jadalne; **herbata**, kakao, cukier, ryż, produkty zbożowe, wyroby cukiernicze i słodczyce, lody, miód, proszek do **pieczenia**; wody mineralne i gazowane oraz inne napoje bezalkoholowe, napoje owocowe i soki owocowe, syropy; usługi reklamowe i produkcja reklam telewizyjnych, radiowych i kinowych, organizacja wystaw handlowych i reklamowych; przekazywanie fonii i/lub wizji, produkcja i rozpowszechnianie programów telewizyjnych lub radiowych, zbieranie i przekazywanie wiadomości, organizowanie systemów transmisyjnych; organizowanie imprez artystycznych, estradowych, sportowych, rekreacyjnych, organizowanie nauki i szkoleń, organizowanie imprez o charakterze edukacyjnym i kulturalnym, wynajem dekoracji, kostiumów i rekwizytów, wynajem pomieszczeń do celów rozrywkowych, studia nagrań, wypożyczanie sprzętu radiowego, telewizyjnego, kinematograficznego, wypożyczanie nagrań, usługi wydawnicze; opracowywanie i wdrażanie programów komputerowych, oprogramowanie komputerowe, wykonywanie opinii i badań w zakresie działalności multimedialnej; klasy: 3, 5, 9, 15, 16, 18, 20, 24, 25, 28, 29, 30, 32, 35, 38, 41, 42



CFE: 27.5, 29.1

Kolory znaku: czarny, żółty, czerwony, zielony, jasnoniebieski, niebieski, ciemnoniebieski, jasnofioletowy, ciemnofioletowy

**140141** 1998 11 10 Zjednoczone Przedsiębiorstwa Rozrywkowe „EXPRESS” Spółka z o.o., Warszawa, (PL). **Towary i usługi:** afisze kartonowe i papierowe, kalendarze, albumy, fotografie, publikacje drukowane, prospekty, broszury, czasopisma, książki, rysunki, mapy, obrazy, karty pocztowe i okolicznościowe, nalepki, zasłony papierowe, folie z tworzyw sztucznych do **pakowania**, taśmy samoprzylepne do celów papierniczych i użytku domowego, torebki i torby do pakowania z papieru lub z tworzyw sztucznych; odzież z tworzyw sztucznych i naturalnych, bielizna osobista, bielizna **przeciwpotowa**, bielizna wchłaniająca pot, kamizelki, spodenki, koszule męskie, krawaty, marynarki, mundury, kombinezony do turystyki pieszej, górskiej i wodnej, kaptury, kapelusze, obuwie sportowe, buty sznurowane, chodaki, kalosze; prowadzenie usług w zakresie: reklamy osób trzecich, prowadzenia agencji informacji handlowej i reklamowych, produkcji reklam telewizyjnych, radiowych, kinowych, planszowych, rozpowszechniania i dystrybucji materiałów reklamowych: próbek, druków, prospektów, broszur, reprodukcji dokumentów i dokumentacji, poligrafii, prowadzenia interesów osób trzecich: wyszukiwanie kontrahentów, doradztwa handlowego, dystrybucji materiałów, badania rynku, pokazów towarów, pomocy w prowadzeniu działalności gospodarczej, zarządzania zbiorami informacyjnymi; prowadzenia usług w zakresie administrowania nieruchomości; prowadzenia usług w zakresie: prowadzenia kursów edukacyjnych, turystyczno-rekreacyjnych, turystyczno-wycieczkowych, rekreacji i rozrywki, prowadzenia usług rekrea-

cji, wypoczynku i rozrywki, organizowania imprez turystycznych i rekreacyjnych, widowisk oraz zawodów i turniejów sportowych; prowadzenia usług w zakresie zarządzania dobrami oraz prawami autorskimi, prowadzenia badań technicznych sprzętu turystyczno-wypoczynkowego, dekoracji wnętrz, doradztwa zawodowego i bezpieczeństwa, ekspertyz inżynierskich, projektowania sprzętu turystyczno-wypoczynkowego: odzieży, obuwia, namiotów, śpiworów, sprzętu pływającego, rowerów, programowania komputerów na zlecenie osób trzecich, testowania materiałów w zakresie stosowania turystyczno-wypoczynkowego, tłumaczenia, wzornictwa przemysłowego; prowadzenie usług w zakresie eksploatacji baz turystycznych i campingów, usługi hotelarskie, kawiarnie i restauracje; klasy: 16, 25, 35, 36, 41, 42, 43

## jestem

CFE: 27.5, 29.1

Kolory znaku: czerwony, czarny, biały, jasno-niebieski

**140142** 1998 11 10 Zjednoczone Przedsiębiorstwa Rozrywkowe „EXPRESS” Sp. z o.o., Warszawa (PL). **Towary i usługi:** afisze kartonowe i papierowe, kalendarze, albumy, fotografie, publikacje drukowane, prospekty, broszury, czasopisma, książki, rysunki, mapy, obrazy, karty pocztowe i okolicznościowe, nalepki, zasłony papierowe, folie z tworzyw sztucznych do pakowania, taśmy samoprzylepne do celów papierniczych i użytku domowego, torebki i torby do pakowania z papieru lub z tworzyw sztucznych; odzież z tworzyw sztucznych i naturalnych, bielizna osobista bielizna przeciwpotową bielizna wchłaniająca pot, kamizelki, spodenki, koszule męskie, krawaty, marynarki, mundury, kombinezony do turystyki pieszej, górskiej i wodnej, kaptury, kapelusze, obuwie sportowe, buty sznurowane, chodaki, kalosze; prowadzenie usług w zakresie: reklamy osób trzecich, prowadzenia agencji informacji handlowej i reklamowych, produkcji reklam telewizyjnych, radiowych, kinowych, planszowych, rozpowszechniania i dystrybucji materiałów reklamowych: próbek, druków, prospektów, broszur, reprodukcji dokumentów i dokumentacji, poligrafii, prowadzenia interesów osób trzecich: wyszukiwanie kontrahentów, doradztwa handlowego, dystrybucji materiałów, badania rynku, pokazów towarów, pomocy w prowadzeniu działalności gospodarczej, zarządzania zbiorami informacyjnymi; prowadzenia usług w zakresie administrowania nieruchomościami; prowadzenie usług w zakresie: prowadzenia kursów edukacyjnych: tury sty czno-rekreacyjnych, turystyczno-wycieczkowych, rekreacji i rozrywki, prowadzenie usług rekreacji, wypoczynku i rozrywki, organizowania imprez turystycznych i rekreacyjnych, widowisk oraz zawodów i turniejów sportowych; prowadzenia usług w zakresie zarządzania dobrami oraz prawami autorskimi, prowadzenia badań technicznych sprzętu turystyczno-wypoczynkowego, dekoracji wnętrz, doradztwa zawodowego i bezpieczeństwa, ekspertyz inżynierskich, projektowania sprzętu turystyczno-wypoczynkowego: odzieży, obuwia, namiotów, śpiworów, sprzętu pływającego, rowerów, programowania komputerów na zlecenie osób trzecich, testowania materiałów w zakresie stosowania turystyczno-wypoczynkowego, tłumaczenia, wzornictwa przemysłowego; prowadzenie usług w zakresie eksploatacji baz turystycznych i campingów, usługi hotelarskie, kawiarnie i restauracje; klasy: 16, 25, 35, 41, 42, 43

## zdrowie

CFE: 27.5, 29.1

Kolory znaku: biały, brązowy

**140143** 1999 02 05 Przedsiębiorstwo Produkcyjno-Handlowo-Usługowe „GALICJANKA” Spółka z o.o., Powroźnik, (PL). **Towary i usługi:** woda mineralna dla celów leczniczych, nalewki dla celów leczniczych, woda mineralna (sole-); aperityfy bezalkoholowe, ekstrakty owocowe bezalkoholowe, esencje do produkcji napojów, koktajle bezalkoholowe, lemoniady, moszcz z winogron, napoje bezalkoholowe, napoje serwatkowe, nektary owocowe,

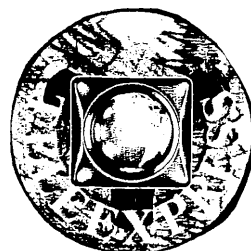
pastylki do napojów musujących, piwo, produkty do wytwarzania wody gazowanej, produkty do wytwarzania wody mineralnej, soki owocowe, soki warzywne, syropy do lemoniad, syropy do napojów, woda gazowana, woda mineralna, woda selcerska, woda sodowa, woda stołowa, woda litowa; usługi dystrybucji towarów, usługi dystrybucji wody, usługi dystrybucji wody gazowanej, mineralnej, sodowej, stołowej, litowej, usługi magazynowania, usługi pakowania produktów i towarów, usługi pośrednictwa transportowego, usługi składowania towarów, usługi transportowe, usługi taksówkowe, rezerwacja transponu, transport pasażerski, transport samochodami ciężarowymi, usługi turystyczne, usługi organizowania wycieczek, wynajmowanie magazynów, wynajmowanie pojazdów, wynajmowanie przyczep, wynajmowanie samochodów, wynajmowanie samochodów ciężarowych; klasy: 5, 32, 39



CFE: 1.15,5.5, 11.3, 27.5, 29.1

Kolory znaku: biały, złoty, jasnozielony, zielony, jasnobrazowy, brązowy, jasnoszary, jasnoniebieski, czarny

**140144** 1999 05 28 Telewizja Polska Spółka Akcyjna, Warszawa, (PL). **Towary i usługi:** urządzenia i przyrządy: fotograficzne, kinematograficzne, optyczne do celów dydaktycznych, urządzenia do nagrywania, transmisji lub reprodukcji dźwięku lub obrazu, magnetyczne nośniki danych, płyty (dyski) z nagraniami, automaty sprzedające i mechanizmy do urządzeń uruchamianych przez wrzucenie monety, maszyny liczące, sprzęt przetwarzający dane i komputery; wydawnictwa, czasopisma, książki, papier, tektura i wyroby z tych materiałów, fotografie, materiały fotograficzne, materiały piśmienne, kleje do materiałów piśmiennych lub do celów domowych, materiały szkoleniowe i instruktażowe, materiały z tworzyw sztucznych do pakowania, karty do gry; gry i zabawki, artykuły sportowe i gimnastyczne, ozdoby choinkowe; usługi reklamowe i produkcja reklam telewizyjnych, radiowych i kinowych, organizacja wystaw handlowych i reklamowych; przekazywanie fonii i/lub wizji, produkcja i rozpowszechnianie programów telewizyjnych lub radiowych, zbieranie i przekazywanie wiadomości, organizowanie systemów transmisyjnych; organizowanie imprez artystycznych, estradowych, sportowych, rekreacyjnych, organizowanie nauki i szkoleń, organizowanie imprez o charakterze edukacyjnym i kulturalnym, wynajem dekoracji, kostiumów i rekwizytów, wynajem pomieszczeń do celów rozrywkowych, studia nagrań, wypożyczenie sprzętu radiowego, telewizyjnego, kinematograficznego, wypożyczanie nagrań, usługi wydawnicze; opracowywanie i wdrażanie programów komputerowych, oprogramowanie komputerowe, wykonywanie opinii i badań w zakresie działalności multimedialnej; klasy: 9, 16, 28, 35, 38, 41, 42



CFE: 1.5, 16.3, 26.1, 26.4, 27.5, 29.1

Kolory znaku: czarno-szary, czarny, fioletowy, jasnoceglasty



**140145** 1999 05 28 MESSENGER SERVICE STOLICA SA.. Warszawa, (PL). **Towary i usługi:** doręczanie paczek, dystrybucja przesyłek; klasa 39

[www.stolica.pl](http://www.stolica.pl)

**140146** 1999 05 28 Abbott Laboratories. Abbott Park, (US). **Towary:** produkty farmaceutyczne, weterynaryjne i sanitarne, substancje dietetyczne do celów leczniczych, żywność dla niemowląt, plastry, materiały opatrunkowe, materiały do plombowania zębów, woski dentystyczne, środki odkażające, środki do zwalczania robactwa, fungicydy, herbicydy; klasa 5

ZALECTRA

**140147** 1999 05 28 Abbott Laboratories. Abbott Park, (US). **Towary:** produkty farmaceutyczne, weterynaryjne i sanitarne, substancje dietetyczne do celów leczniczych, żywność dla niemowląt, plastry, materiały opatrunkowe, materiały do plombowania zębów, woski dentystyczne, środki odkażające, środki do zwalczania robactwa, fungicydy, herbicydy; klasa 5

ALUVIA

**140148** 1999 05 28 Abbott Laboratories. Abbott Park, (US). **Towary:** produkty farmaceutyczne, weterynaryjne i sanitarne, substancje dietetyczne do celów leczniczych, żywność dla niemowląt, plastry, materiały opatrunkowe, materiały do plombowania zębów, woski dentystyczne, środki odkażające, środki do zwalczania robactwa, fungicydy, herbicydy; klasa 5

ALUVIRAN

**140149** 1999 05 28 Abbott Laboratories. Abbott Park, (US). **Towary:** produkty farmaceutyczne, weterynaryjne i sanitarne, substancje dietetyczne do celów leczniczych, żywność dla niemowląt, plastry, materiały opatrunkowe, materiały do plombowania zębów, woski dentystyczne, środki odkażające, środki do zwalczania robactwa, fungicydy, herbicydy; klasa 5

KALETRA

**140150** 1999 05 26 Ahold Polska Spółka z o.o.. Kraków, (PL). **Towary:** herbata, kawa, kakao, namiastki kawy, wyroby zbożowe, ryż, mąka, kasza, płatki, makaron, przetwory młynarskie, pieczywo, cukry i wyroby cukiernicze, ciasta, ciastka, ciasteczka, biszkopty, herbatniki, czekolada, cukierki, słodycze, wafle, lody, koncentraty deserowe, dodatki do ciast, przyprawy, sosy, sosy do sałatek, majonezy, musztarda, ocet, drożdże, pizza; klasa 30

Diuk



CFE:5.3, 11.3, 27.5, 29.1

Kolory znaku: żółty, zielony, jasnożółty

**140151** 1999 05 31 Colgate-Palmolive Company (a Delaware Corporation). New York, (US). **Towary:** przybory kuchenne oraz pojemniki dla gospodarstwa domowego, przybory toaletowe, grzebienie i gąbki, pędzle, szczoteczki do zębów, sprzęt do czysz-

czenia, wiórki stalowe, wyroby ze szkła, porcelany i fajansu, nie dentystyczna; klasa 21

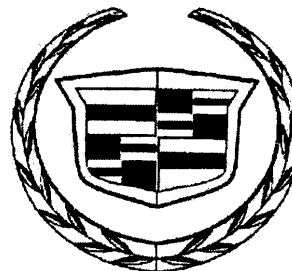
WOW

**140152** 1999 06 02 Build-A-Bear Workshop, L.L.C.. St. Louis, (US). **Towary i usługi:** wypchane zwierzęta, lalki i akcesoria do nich, zabawki i gry; usługi reklamowe dotyczące działalności sklepów detalicznych: kompleksowa oferta dla osób trzecich różnorodnych towarów (z wyłączeniem ich transportu), umożliwiającą nabywcom rozeznanie i zakup tych towarów; klasy: 28, 35



CFE: 3.1, 26.1, 27.5

**140153** 1999 06 02 General Motors Corporation. Detroit, (US). **Towary i usługi:** pojazdy silnikowe i części do nich; konserwacja, naprawy i obsługa techniczna pojazdów silnikowych, silników oraz części do pojazdów silnikowych; klasy: 12, 37



CFE: 24.1, 24.11

**140154** 1999 05 31 Sosnowski Andrzej, Winkler Ryszard ECETERA S.C.. Kraków, (PL). **Towary i usługi:** usługi barowe, kafeteria, kawiarnia, restauracja; klasa 43



CFE:26.4, 27.5, 29.1

Kolory znaku: biały, czerwony, czarny

**140155** 1999 06 01 Regionalny Ośrodek Kształcenia Kadr Przy Izbie Skarbowej w Krakowie. Kraków, (PL). **Towary i usługi:** książki, czasopisma, biuletyny; usługi w dziedzinie kształcenia, szkolenia, organizacji: kursów, konferencji, narad; usługi hotelarskie, gastronomiczne; klasy: 16, 41, 43



CFE: 2.9, 26.1, 26.13, 29.1

Kolory znaku: biały, szafirowy

**140156** 1999 06 01 Przedsiębiorstwo Produkcyjno-Handlowe NAWOMIX. Suchy Las k/Poznań, (PL). **Towary:** nawozy; klasa 1

**Rajski Ogród**

CFE: 27.5, 29.1

Kolory znaku: żółty, zielony, czarny

**140157** 1999 06 01 Rafineria Nafty Jedlicze S.A. Jedlicze, (PL). **Towary:** oleje do wytwarzania emulsji hydraulicznych; klasa 4

hydrokop mikro

**140158** 1999 06 01 Boczarski Janusz Przedsiębiorstwo Wielobranżowe SYNCO. Bydgoszcz, (PL). **Towary:** rury ciepłownicze preizolowane z tworzyw sztucznych odporne na wysokie temperatury; klasa 19

SYNCOPEX

**140159** 1999 06 07 Tarasek Ewa EVE CLUB. Katowice, (PL). **Towary:** płyty kompaktowe, kasety magnetofonowe, fonogramy; klasa 9

MALAJKA

**140160** 1999 06 09 General Signal Corporation. Muskegon, (US). **Towary:** maszyny i obrabiarki, silniki (z wyjątkiem stosowanych w pojazdach lądowych), mechanizmy sprzęgania i napędu (z wyjątkiem stosowanych w pojazdach lądowych), mechaniczne narzędzia rolnicze, inkubatory do jaj, miksery mieszalniki i mieszadła do mieszania płynów; klasa 7

INLINER

**140161** 1999 06 08 Kucharski Andrzej, **Szcześniak Paweł**, Kucharski Kamil PPHU SELF S.C. Bielawy, (PL). **Towary i usługi:** wyroby z kartonu: do eksponowania odzieży, do pakowania odzieży, torby do pakowania z papieru lub z tworzyw sztucznych; torby podróżne ze skóry i imitacji skóry; wieszaki na ubrania niemetalowe; odzież damska, męska, młodzieżowa, dziecięca; emblematy ozdobne, hafty ozdobne; pośrednictwo handlowe polegające na kojarzeniu kontrahentów handlowych w zakresie handlu odzieżą; usługi krawieckie; klasy: 16, 18, 20, 25, 26, 35, 40



CFE: 3.9, 18.4, 27.5, 29.1

Kolory znaku: niebieski, biały

**140162** 1999 06 08 Zakład Produkcyjno-Handlowo-Usługowy DELIC-POL Spółka z o.o. Lindów, (PL). **Towary:** ciasta, ciasteczka, w tym ciastka piernikowe, wyroby ciastkarskie, ciasta w proszku; klasa 30

piernik arktyczny

**140163** 1999 06 08 Małopolskie Stowarzyszenie Pośredników w Obrocie Nieruchomościami. Kraków, (PL). **Towary i usługi:** obrót nieruchomościami, pośrednictwo w handlu nieruchomościami, dzierżawa nieruchomości, wycena nieruchomości, zarządzanie nieruchomościami; klasa 36



CFE: 7.1, 26.1, 27.5

**140164** 1999 06 08 ALGREG-POL Spółka z o.o. Poznań, (PL). **Towary:** wkłady kominkowe, grile ogrodowe; klasa 11



CFE: 1.15, 29.1

Kolory znaku: pomarańczowy

**140165** 1999 06 08 ALGREG-POL Spółka z o.o. Poznań, (PL). **Towary:** wkłady kominkowe, grile ogrodowe; klasa 11



CFE: 1.15, 25.7, 29.1

Kolory znaku: pomarańczowy, brązowy

**140166** 1999 06 10 Bltel International (Poland) Spółka z o.o. Łódź, (PL). **Towary:** odzież; klasa 25



**Trek & Travel**  
MENSWEAR

CFE: 1.5, 27.5

**140167** 1999 06 10 Brachowski Edwin, Smoczyński Andrzej AGROMEX S.C. Tuchola, (PL). **Towary i usługi:** środki ochrony roślin; maszyny i urządzenia rolnicze, części zamienne do maszyn i urządzeń rolniczych, dojarki i chłodnie do mleka, zgarniacze obornika, paski klinowe do maszyn i silników, łożyska do maszyn i silników; ciągniki rolnicze, części zamienne do ciągników rolniczych, paski klinowe do pojazdów, opony; montaż, demontaż, naprawa i diagnostyka opon do pojazdów osobowych, ciężarowych i rolniczych, naprawa ciągników i sprzętu rolniczego, instalacja i montaż urządzeń rolniczych; klasy: 5, 7, 12, 37

**AGROMEX**

CFE: 27.5, 29.1

Kolory znaku: czerwony, biały, niebieski

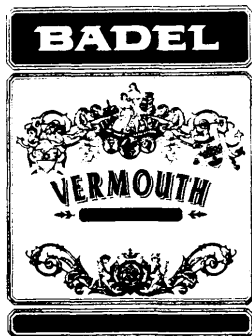
**140168** 1999 06 10 Karolewski Henryk, Tylman Karol Zakład Produkcyjno-Handlowy ELMOD S.C.. Bydgoszcz, (PL). **Towary:** rozdzielnice elektryczne skrzynkowe, skrzynki bezpiecznikowe, skrzynki licznikowe, skrzynki modułowe do celów elektrycznych, skrzynki szynowe do celów elektrycznych, skrzynki zasilające, skrzynki rozłącznikowe, wyposażenie do rozdzielni elektrycznych niskiego napięcia; oprawy oświetleniowe; klasy: 9, 11

# ELMOD

CFE: 27.5, 29.1

Kolory znaku: niebieski, biały

**140169** 1999 06 11 BADEL 1862 d.d. vina i alkoholna pića. Zagrzeb, (HR). **Towary:** wina, napoje alkoholowe; klasa 33



CFE: 2.3, 2.5, 4.1, 24.1, 25.1, 26.4, 27.5, 29.1

Kolory znaku: biały, złoty, granatowy, czerwony, niebieski

**140170** 1999 06 11 CHEMIK J.D. Krieger Spółka Jawna. Poznań, (PL). **Towary:** farby, lakiery, pokosty, środki impregnujące; klasa 2

# Profikor

CFE: 27.5

**140171** 1995 10 13 „EK01NSTAL JAN KLUSKO I PARTNERZY” SPÓŁKA JAWNA. Katowice, (PL). **Towary i usługi:** stalowe wyroby hutnicze: blachy gorąco i zimnowalcowane, blachy jakościowe, pręty zbrojeniowe gładkie i żebrowane, rury, kształtowniki i profile gorąco i zimnowalcowane, blachy trapezowe, blachy ocynkowane i lakierowane, płaskie i profilowane; przewóz towarów transportem samochodowym, usługi przeładunkowe; klasy: 6, 39



CFE: 5.3, 26.7, 27.5, 29.1

Kolory znaku: zielony, czarny, biały

**140172** 1996 09 25 „Agros-Fortuna” Spółka z o.o.. Tarczyn, (PL). **Towary:** żywność dla niemowląt; galaretki, dżemy, konfitury, napoje owocowe, napoje warzywne; napoje bezalkoholowe; wina, miody pitne; klasy: 5, 29, 32, 33



CFE: 24.3, 25.3, 26.11, 27.5, 29.1

Kolory znaku: różowy i odcienie, biały, bordowy, złoty

**140173** 1996 09 26 Felczyński Zbigniew Ludwisarnia Felczyńskich. Taciszów, (PL). **Towary:** dzwony; klasa 15

LUDWISARNIA FELCZYŃSKICH OD 1808 ROKU

**140174** 1997 05 09 Laboratorium Kosmetyków Nowej Generacji DERMIKA Spółka z o.o.. Warszawa, (PL). **Towary i usługi:** kremy, toniki, mleczka, płyny regeneracyjne, żele, środki myjące, czyszczące oraz toaletowe, środki sanitarne, pasty, maseczki, balsamy; konfekcjonowanie wyrobów kosmetycznych, perfumeryjnych, **parafarmaceutyków** oraz chemii gospodarczej; klasy: 3, 39

multiserum

**140175** 1997 06 03 Energetyka Poznańska, Hotel EDISON Spółka z o.o.. Baranowo, (PL). **Towary i usługi:** usługi w zakresie organizowania konferencji i wystaw, usługi administrowania wystawami; usługi nauczania i szkolenia w zakresie energetyki; usługi w zakresie zapewnienia noclegów; klasy: 35, 41, 43

edison

**140176** 1997 08 19 New Line Productions, Inc. (a California corporation). New York, (US). **Towary:** papier, karton i wyroby z tych materiałów, nie ujęte w innych klasach oraz druki i materiały drukowane, w tym: książki z postaciami z filmów animowanych, przygodowych, komediowych i/lub dramatycznych, komiksy, książki dla dzieci, czasopisma przedstawiające postaci z filmów animowanych, przygodowych, komediowych i/lub dramatycznych, książki do kolorowania, książki rozwijające aktywność umysłową i manualną plakaty, kalendarze, papier do owijania prezentów, drobne upominki z papieru na przyjęcia, dekoracje papierowe na przyjęcia, w tym serwetki papierowe, dekoracyjne serwetki papierowe, papierowe podkładki pod naczynia, krepina, kapelusze z papieru, zaproszenia, obrusy papierowe, papierowe dekoracje do ciast, drukowane wzory do haftowania lub do wykonywania aplikacji na tkaninach, drukowane szablony i wykroje na kostiumy, pidżamy, bluzy, t-shirty, materiały introligatorskie, fotografie, materiały piśmienne, w tym: papier do pisania, koperty, notatniki, terminarze, kartki do notatek, karty okolicznościowe, wizytówki, litografie, pióra i długopisy, ołówki, piórniki, kasetki i pojemniki na w/w artykuły, gumki, kredki świecowe, markery, kredki ołówkowe, zestawy do malowania, kreda, tablice szkolne, kalkomanie, kalkomanie przenoszone pod wpływem ciepła, zakładki do książek, okładki na książki, kleje do materiałów piśmiennych lub do celów domowych, materiały dla artystów, pędzle malarskie, maszyny do pisania i sprzęt biurowy (z wyjątkiem mebli), materiały szkoleniowe i instruktażowe (oprócz aparatów), materiały z tworzyw sztucznych do pakowania (nie ujęte w innych klasach), karty do gry, czcionki drukarskie, matryce; odzież dla mężczyzn, kobiet i dzieci oraz obuwie i nakrycia głowy, w tym: koszule, t-shirty, bluzy, stroje do joggingu, spodnie, ubiory jeansowe, szorty, krótkie bluzeczki, ubrania przeciwdeszczowe, śliniaki, spódnice, bluzki, sukienki, szelki, swetry, zakłady i marynarki, płaszcze, płaszcze przeciwdeszczowe, ubiory na śnieg, krawaty, szlafroki, kapelusze, czapki, daszki przeciwśoneczne, pasy, szaliki i apaszki, bielizna nocną pidżamy, bielizna damską bielizną botki, buty, buty sportowe, sandały, miękkie buciki dla dzieci, skarpety do chodzenia po domu, ubrania kąpielowe, kostiumy z maskami; gry i zabawki oraz artykuły sportowe i gimnastyczne, w tym: figurki typu action i akcesoria do nich, zabawki pluszowe, balony, zabawki kąpielowe,

zabawki do jeżdżenia na nich, sprzęt sprzedawany w komplecie do gier karcianych, pojazdy - zabawki, lalki, latające dyski, urządzenia ręczne do gier elektronicznych, wyposażenie gier sprzedawane w komplecie do gier planszowych, karcianych, zręcznościowych, towarzyskich, gier komputerowych typu towarzyskiego, gier zręcznościowych, polegających na rzucaniu do celu, maszyny do gier z wyjściem na video, puzzle i układanki zręcznościowe, maski z papieru, deskorolki, łyżwy, zabawki do polewania, piłki w tym piłki do gier i zabaw na boisku, piłki do gry w piłkę nożną, piłki sportowe, piłki baseballowe, piłki do koszykówki, rękawice do baseballa, akcesoria do pływania do celów rekreacyjnych, tratwy do pływania do celów rekreacyjnych, deski surfingowe, deski do pływania do celów rekreacyjnych, płetwy do pływania, pistolety zabawki, zabawki do gotowania i pieczenia, zabawki typu bank i ozdoby choinkowe; klasy: 16, 25, 28



CFE: 26.5, 26.13, 27.1

140177 1997 11 19 Digital Theater Systems, Inc.. Westlake Village, (US). Towary i usługi: odtwarzacze taśm wideo, cyfrowe odtwarzacze dysków wideo, odtwarzacze CD, laserowe odtwarzacze dysków, cyfrowe radioodbiorniki, odbiorniki telewizyjne w tym odbiorniki standardu HD /high definition/, odbiorniki telewizji kablowej, odbiorniki telewizji satelitarnej, urządzenia kodujące, kasety wideo, kompakt dyski, dyski laserowe, taśmy wideo, cyfrowe dyski wideo, dyskietki i komputery, komponenty komputerów w tym tablice i kasety dźwiękowe, tablice i karty akceleratorów graficznych, tablice i karty dekodatorów graficznych, chipy komputerowe, programy komputerowe; usługi rozrywkowe w tym kodowanie, nagrywanie i zapis cyfrowy dźwięku na kasetach wideo, kompakt dyskach, dyskach laserowych, taśmach wideo, cyfrowych dyskach wideo, dyskietkach, filmach oraz w programach komputerowych; klasy: 9, 41



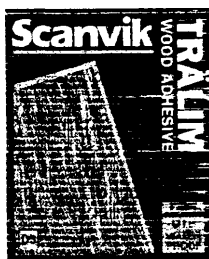
CFE: 26.4, 27.5

140178 1997 11 19 Salomon Smith Barney Inc.. Nowy Jork, (US). Towary i usługi: ubezpieczenia, sprawy finansowe i inwestycyjne, sprawy monetarne, sprawy własności (na podstawie ksiąg wieczystych); klasa 36

SALOMON SMITH BARNEY

CFE: 27.5

140179 1997 11 21 SCANVIK-POLSKA Spółka z o.o.. Gdańsk, (PL). Towary: kleje przemysłowe; klasa 1



CFE: 7.15, 27.5, 29.1

Kolory znaku: niebieski, biały, pomarańczowy

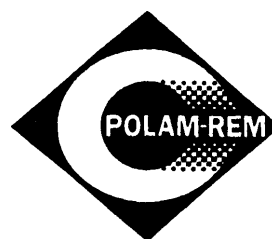
140180 1997 12 31 Wojciechowski Grzegorz, Lickiewicz Ireneusz, Lickiewicz Krzysztof BAUTECH S.C.. Warszawa, (PL). Towary: włókna stalowe do zbrojenia betonu, metalowe zbrojenie betonu; klasa 6

# BAUMEX

CFE: 27.5, 29.1

Kolory znaku: czerwony, czarny

140181 1998 01 19 POLAM-REM S.A.. Gdańsk, (PL). Towary i usługi: wyroby metalowe, formy wtryskowe, wykrojniki, tłoczniaki, zaginaki; urządzenia elektryczne wraz z osprzętem oświetleniowym; sprzęt oświetleniowy, części składowe do sprzętu oświetleniowego zawarte w klasie 11; obróbki metali, szlifowania, polerowania, odtuszczania, fosforanowania, chromianowania, usługi lakiernicze, usługi galwaniczne; klasy: 6, 9, 11, 40



CFE: 26.1, 26.4, 27.5, 29.1

Kolory znaku: żółty, czarny

140182 1998 02 20 Burak Krzysztof, Piątkowski Stefan Przedsiębiorstwo Produkcyjno-Handlowo-Usługowe DORADO S.C.. Gorzów Wlkp., (PL). Towary: sprzęt wędkarski, haczyki wędkarskie, kołowrotki wędkarskie, koszyki wędkarskie, linki, żyłki, spławiki do wędkarstwa, pływaki do wędkarstwa, sztuczne przynęty stosowane do wędkarstwa, wędkę do łowienia; klasa 28



CFE: 2.1, 21.3, 27.5, 29.1

Kolory znaku: biały, czerwony, czarny

140183 1998 05 15 AXEL SPRINGER POLSKA Spółka z o.o.. Warszawą (PL). Towary i usługi: publikowanie tekstów reklamowych; klasa 35

komputer świat

140184 1998 09 28 STARKA AS. Oslo, (NO). Towary: niemetalowe materiały budowlane, przegrody niemetalowe, panele budowlane i panele ściienne (niemetalowe); klasa 19

# MODULVEGGER

CFE: 24.15, 26.4, 27.5

140185 1998 10 06 Sega Enterprises, Ltd.. Tokyo, (JP). Towary: elektroniczne maszyny do gier, maszyny do gier video, maszyny do domowych gier video, wszystkie do użytku z odbiornikami telewizyjnymi, urządzenia peryferyjne do użytku z maszynami do domowych gier video, programy do gier elektronicznych, kasety zewnętrzne, taśmy, dyski i kasety do gier elektronicznych, progra-

my do gier video, kasyety zewnętrzne, taśmy, dyski i kasyety do domowych gier video, komputery, komputerowe urządzenia peryferyjne, oprogramowanie komputerowe, programy komputerowe, programy do gier komputerowych, taśmy, dyski i kasyety do gier komputerowych, wyposażenie do gier komputerowych zawierające urządzenia pamięciowe, urządzenia pamięciowe do wyposażenia gier komputerowych, urządzenia do przetwarzania danych i obrazu, taśmy, dyski i kasyety do zapisu danych i obrazów, zapisy dźwięku i wideo, urządzenia komunikacyjne do użytku ze światową siecią komputerową oraz do komunikacji satelitarnej i telefonicznej, zestawy **terminalów** do telewizji interaktywnej, top **box'y** do odbioru zakodowanych lub skompresowanych sygnałów audio, video i danych, urządzenia do karaoke, odtwarzacze do **CD-ROMów**, części i wyposażenie do wszystkich wyżej wymienionych towarów; klasa 9



Dreamcast

CFE: 26.11, 26.13, 27.5

**140186** 1998 10 22 CPM UNITED KINGDOM Limited. Thame, (GB). **Towary i usługi:** usługi marketingowe, usługi w zakresie marketingu specjalistycznego i telemarketingu, usługi w zakresie promocji sprzedaży, usługi w zakresie rekrutacji, zarządzania i zapewniania personelu, usługi w zakresie **sprawdzania, zamawiania**, kontrolowania i zarządzania zapasami, usługi w zakresie rozwoju produktu obejmujące promowanie, udoskonalanie i dbanie o wizerunek marek produktów, usługi w zakresie rozwijania nowych przedsięwzięć obejmujących tworzenie nowych stref działalności handlowej firm, usługi w zakresie audytu, usługi w zakresie badań rynkowych, usługi w zakresie zarządzania bazami danych, usługi w zakresie doradztwa i informacji, związanych z wszystkimi wyżej wymienionymi usługami; usługi w zakresie magazynowania; usługi w zakresie przeszkolenia personelu sprzedającego i detaliistów; klasy: 35, 39, 41

CPM

**140187** 1998 11 09 Alexander Julian, Inc.(a North Carolina Corporation). Ridgefield, (US). **Towary:** dywany, chodniki, maty i słomianki, linoleum i inne materiały do pokrywania podłóg, tapety, draperie (nietekstylne); klasa 27

ALEXANDER JULIAN HOME COLOURS

**140188** 1998 11 09 Sankyo Company Limited. Tokio, (JP). **Towary:** preparaty farmaceutyczne, weterynaryjne i sanitarne, substancje dietetyczne do celów leczniczych, żywność dla niemowląt, plastry, materiały opatrunkowe, materiały do plombowania zębów, woski dentystyczne, środki dezynfekcyjne, preparaty do zwalczania szkodników, fungicydy, herbicydy; klasa 5

**SANKYO PHARMA**

CFE: 27.5

**140189** 1998 11 16 Zespół Opieki Zdrowotnej. Łęczycza, (PL). **Towary i usługi:** usługi medyczne; klasa 44



CFE: 2.9, 24.13, 26.1, 29.1

Kolory znaku: niebieski, biały, czerwony

**140190** 1998 11 25 Podlaska Wytwórnia Wódek POLMOS Spółka Akcyjna. Siedlce, (PL). **Towary:** wyroby ze szkła; napoje bezalkoholowe oraz piwo; napoje alkoholowe; klasy: 21, 32, 33



CFE: 3.7, 19.7, 24.9

**140191** 1998 12 22 General Electric Company (a New York corporation). Schenectady, (US). **Towary i usługi:** przemysłowe oleje i tłuszcze, smary, mieszaniny pochłaniające, zwilżające i wiążące pyły, paliwa (w tym spirytus silnikowy) oraz materiały oświetleniowe, świece, knoty, pręty z paliwem jądrowym; narzędzia i przyrządy ręczne, sztucce i wyroby nożownicze, biała broń, **ostrza**, wiertła (części narzędzi ręcznych), ręczne przyrządy do **szlifowania**, narzędzia do **cięcia, piłowania, frezowania**, toczenia i **ścierania**, diamenty szklarskie będące częściami narzędzi ręcznych, wiertarki, **wiertła**, tarcze ściernie oraz akcesoria i części składowe wszystkich w/w towarów; aparaty i przyrządy chirurgiczne, medyczne, dentystyczne i weterynaryjne, sztuczne kończyny, protezy oczu i zębów, artykuły ortopedyczne, materiały chirurgiczne do **zszywania**, medyczne, diagnostyczne aparaty obrazujące, w tym, lecz nie tylko aparaty rentgenowskie i aparaty radiologiczne, lampy rentgenowskie oraz **akcesoria**, tomografy komputerowe, aparatura obrazująca metodą rezonansu magnetycznego oraz spektroskopowa aparatura obrazująca aparaty ultradźwiękowe do celów medycznych, jądrowe aparaty do celów medycznych, tomografy emitujące pozytony, aparatura do leczenia promieniowaniem, medyczne aparaty zabiegowe oraz medyczne akcesoria diagnostyczne obrazujące, leczące i zabiegowe oraz akcesoria i części składowe wszystkich w/w towarów; pojazdy i urządzenia do poruszania się na lądzie, w powietrzu oraz na wodzie, aparaty, maszyny i urządzenia do żeglugi powietrznej, motory, silniki i **przekładnie** do pojazdów lądowych, silniki elektryczne do pojazdów lądowych, mechanizmy napędowe do pojazdów lądowych i do statków, turbiny, silniki odrzutowe, silniki trakcyjne, **lokomotywy**, samoloty i statki powietrzne, akcesoria oraz części składowe wszystkich w/w towarów; papier, karton i wyroby z tych materiałów nie ujęte w innych klasach, druki, materiały introligatorskie, fotografie, materiały piśmienne, kleje do materiałów piśmiennych lub do celów domowych, materiały dla artystów, pędzle malarskie, maszyny do pisania oraz sprzęt biurowy (z wyjątkiem mebli), materiały instruktażowe i szkoleniowe (z wyjątkiem aparatów), materiały z tworzyw sztucznych do pakowania (nie ujęte w innych klasach), karty do gry, czcionki drukarskie, matryce; kauczuk, gutaperka, gumą azbest, mika oraz wyroby z tych materiałów nie ujęte w innych klasach, tworzywa sztuczne w postaci wytłaczanej mające zastosowanie w produkcji i w przemyśle, **szczeliwa**, materiały uszczelniające i izolacyjne, niemetalowe rury giętkie oraz, lecz nie tylko **półprzetworzone** substancje plastyczne, produkty półprzetworzone z żywic sztucznych, syntetycznych i termoplastycznych, materiały wodoodporne, materiały odporne na wpływ atmosferyczne oraz materiały odporne na czynniki atmosferyczne, izolatory, izolatory dla elektrycznych sieci energetycznych, izolacyjne farby i pokosty, **szczeliwa** przylepne, mieszaniny i materiały uszczelniające i doszczelniające, **szczeliwa** z kauczuku silikonowego, ciekłe elastomery silikonowe, mieszaniny kauczuku silikonowego, kauczuk syntetyczny, kauczuk surowy lub półprzetworzony; skóra i imitacje skóry oraz wy-

roby z tych materiałów nie ujęte w innych klasach, skóry zwierzęce, skóry surowe, kufry i torby podróżne, parasole i laski, bicze, uprząże i siodła; materiały budowlane i konstrukcyjne (nie z metalu), rury sztywne niemetalowe stosowane w budownictwie, asfalt, smoła i bitum, niemetalowe budynki przenośne, pomniki niemetalowe; **odzież**, obuwie i nakrycia głowy; gry i zabawki, artykuły gimnastyczne i sportowe nie ujęte w innych klasach, dekoracje bożonarodzeniowe; świadczenie usług reklamowych, świadczenie usług w zakresie zarządzania w dziedzinie biznesu, usługi w zakresie prowadzenia interesów, usługi administracyjne w dziedzinie biznesu oraz usługi w zakresie czynności biurowych oraz, lecz nie tylko usługi w zakresie konsultacji dotyczących biznesu, usługi w zakresie planowania i sprawowania nadzoru w dziedzinie biznesu, usługi dotyczące nabywania przedsiębiorstw oraz usługi konsultacyjne dotyczące fuzji, usługi w zakresie wymiany, usługi dotyczące handlu wymiennego oraz sprzedaży towarów na rzecz osób trzecich, usługi w zakresie dostarczania informacji handlowych i konsultacji handlowych, usługi w dziedzinie pomocy w zarządzaniu przedsiębiorstwami handlowymi lub przemysłowymi, prowadzenie interesów na rzecz osób trzecich, usługi w zakresie wyceny działalności gospodarczej, usługi audytorskie, usługi w zakresie lokalizowania za pomocą komputerów samochodów przewożących ładunki, usługi na rzecz osób trzecich w zakresie promocji sprzedaży, usługi w dziedzinie wynajmu sprzętu i urządzeń biurowych, usługi w dziedzinie zarządzania skomputeryzowanymi bazami **danych**, usługi w dziedzinie kompilacji i porządkowania informacji w komputerowych bazach danych, elektroniczne usługi handlowe świadczone poprzez internet i w ramach jednej sieci komputerowej, zarządzanie i obsługa urządzeń medycznych i dentystycznych, siłowni i urządzeń na turbiny parowe i gazowe oraz elektrowni, zakładów i urządzeń do dystrybucji energii elektrycznej; usługi ubezpieczeniowe, usługi dotyczące dziedziny finansów i zagadnień monetarnych, pośrednictwo w sprawach obrotu nieruchomościami, usługi reasekuracyjne, w zakresie podpisywania polis i przyjmowania do ubezpieczenia od nieszczęśliwych wypadków, ubezpieczenia renty, ubezpieczeń motoryzacyjnych, na wypadek pożaru, ubezpieczeń na życie, ubezpieczeń zdrowotnych, morskich, ubezpieczeń towaru, na wypadek deficytu, ubezpieczeń indywidualnych, własności, **zwierząt**, ubezpieczeń długoterminowych, ubezpieczeń podróży oraz ubezpieczeń zabezpieczających płatność, usługi informacyjne i konsultacyjne oraz administrowanie roszczeniami i usługi w dziedzinie **przetwarzania**, wszystkie w/w dotyczą wymienionych usług **ubezpieczeniowych**, usługi aktuarialne, finansowanie zakupów, usługi w dziedzinie konsolidowania długów na bazie aktywów, usługi bankowe (banków oszczędnościowych, banków hipotecznych, banków komercyjnych, banków kredytów konsumpcyjnych), świadczenie usług brokerskich dotyczących przedsiębiorstw, towarów, terminowych transakcji giełdowych, ceł, ubezpieczeń, lokat, nieruchomości, hipoteki, trustów inwestycyjnych o nieograniczonej wielkości emisji, akcji, obligacji, papierów wartościowych, jachtów, zabezpieczeń automatycznych, usługi w zakresie inwestycji kapitałowych, usługi w dziedzinie obsługi kart kredytowych, usługi w zakresie finansowania sprzętu handlowego, usługi w dziedzinie obsługi kart debetowych, usługi w zakresie elektronicznych transferów funduszy, usługi w dziedzinie informacji, analiz i konsultacji dotyczących sfery finansów, finansowe usługi clearingowe, usługi w zakresie finansowej wyceny **ubezpieczeń**, bankowości i nieruchomości, usługi w zakresie zarządzania finansami, usługi dotyczące planowania finansów, usługi dotyczące finansowania pożyczek, usługi finansowe komercyjne, konsumpcyjne, dotyczące inwentaryzacji oraz dotyczące zabezpieczeń finansowych, usługi w dziedzinie lokaty kapitałów, usługi w zakresie finansowania zakupów na raty, usługi w dziedzinie emisji kart kredytowych, usługi w zakresie udzielania pożyczek na raty, usługi inwestycyjne, usługi w dziedzinie finansowania przedsięwzięć typu joint venture, finansowanie zakupów na kredyt i udzielanie kredytów na takie zakupy, usługi w zakresie leasingu nieruchomości, udzielanie pożyczek za zabezpieczeniem, usługi w zakresie wymiany walut, usługi dotyczące trustów inwestycyjnych o nieograniczonej wielkości emisji, usługi w zakresie wyceny nieruchomości, usługi w dziedzinie zarządzania nieruchomościami, usługi kas emerytalnych, finansowanie pożyczek **terminowych**, usługi w dziedzinie poręczeń i gwarancji; usługi budowlane, informacja o naprawach, usługi w zakresie napraw i usługi instalacyjne,

**konserwacja**, remonty i instalacja maszyn, motorów, silników, turbin, generatorów, kompresorów, obrabiarek, samolotów, lokomotyw, reaktorów, wszystkich typów przyrządów elektrycznych, sprzętu elektrycznego, zasilaczy, aparatów elektrycznych, elektrycznych instalacji i akcesoriów, przyrządów, sprzętu, akcesoriów i instalacji automatycznych i kontrolnych w fabrykach, maszyn i sprzętu budowlanego, handlowego, przemysłowego i konstrukcyjnego, elektrycznych i gazowych urządzeń, aparatów i instalacji do **gotowania**, **ogrzewania**, **chłodzenia**, **prania**, suszenia, klimatyzacji i wentylacji, sprzętu elektronicznego powszechnego **użytku**, elektrycznych aparatów i instalacji do **oświetlenia**, maszyn i sprzętu biurowego, fabrycznego i przemysłowego, komputerów, sprzętu komputerowego i komputerowych urządzeń **peryferyjnych**, sprzętu i akcesoriów medycznych i dentystycznych, wagonów i kontenerów kolejowych, sprzętu i akcesoriów telekomunikacyjnych; usługi gwarancyjne i administrowanie usługami gwarancyjnymi, **przebudowa**, remonty i przeglądy silników, motorów, **turbin**, kompresorów, lokomotyw, maszyn i urządzeń mechanicznych, wydzierżawianie i wynajem sprzętu budowlanego, wydzierżawianie, naprawy, **konserwacja**, przeglądy i remonty oraz instalacja siłowni wykorzystujących turbiny gazowe lub parowe oraz wszelkich zakładów i urządzeń do wytwarzania, transmisji i/lub dystrybucji energii, wydzierżawianie oraz wynajem elektrycznego osprzętu, aparatów, instalacji i akcesoriów oświetleniowych; świadczenie usług telekomunikacyjnych i łącznościowych, w tym, lecz nie tylko nadawanie programów radiowych i telewizyjnych za pośrednictwem wszelkich mediów, w tym drogą kablową i satelitarną usługi poczty elektronicznej i usługi faksowe, usługi w zakresie łączności telefonicznej w tym telefonia **komórkowa**, łączność bezprzewodowa i satelitarna, usługi w zakresie łączności za pośrednictwem terminali komputerowych, usługi łącznościowe poprzez sieci światłowodowe, usługi w zakresie wspomaganego komputerowo **nagrywania**, magazynowania i transmisji dźwięku, informacji, obrazów, danych i dokumentacji, usługi telekomunikacyjne satelitarne i kablowe oraz usługi w zakresie transmisji drogą satelitarną i kablową świadczenie usług informacyjnych dotyczących telekomunikacji, usługi w zakresie wynajmu sprzętu telekomunikacyjnego i sprzętu do transmisji, usługi telekomunikacyjne świadczone za pośrednictwem internetu oraz w ramach jednej sieci komputerowej, usługi świadczone za pośrednictwem serwerów łącznościowych, usługi w zakresie udostępniania połączeń telekomunikacyjnych oraz świadczenie usług telekomunikacyjnych za pośrednictwem ogólnosiłatowej sieci komputerowej; świadczenie usług transportowych i wydzierżawianie pojazdów transportowych, usługi w zakresie pakowania i magazynowania towarów, usługi w dziedzinie organizowania podróży oraz, lecz nie tylko wydzierżawianie oraz wynajem pojazdów, samochodów, statków, łodzi, wagonów i kontenerów kolejowych, samochodów ciężarowych, przyczep i platform, wydzierżawianie sprzętu latającego, wydzierżawianie kontenerów na ładunki (do przewożenia drogą lądową morską drogą powietrzną i **koleją**, w tym kontenerów chłodni, usługi brokerskie dotyczące przewozu ładunków, transportu i przewozów morskich, usługi dotyczące formy dzierżawy pojazdów transportowych przewidującej możliwość wypowiedzenia umowy dzierżawnej, usługi w zakresie przeładunku i wyładunku, usługi w zakresie ekspedycji ładunków, usługi w dziedzinie składowania i dostarczania towarów, usługi w dziedzinie transportu kolejowego, usługi w zakresie magazynowania i wynajmowania magazynów, usługi informacyjne dotyczące składowania i transportu, usługi w zakresie dystrybucji i przesyłania energii elektrycznej, w tym zarządzanie i obsługa siłowni i urządzeń do dystrybucji i przesyłania energii; zarządzanie i obsługa elektrowni i urządzeń do wytwarzania energii, oczyszczanie **powietrza**, wytwarzanie energii, **galwanizacja**, laminowanie, obróbka tkanin, **wulkanizacja**, uzdatnianie wody, recykling i niszczenie odpadów i śmieci, **rafinacja**, unieszkodliwianie odpadów, unieszkodliwianie odpadów promieniotwórczych, zarządzanie niebezpiecznymi odpadami, informacja o obróbce materiałowej; usługi edukacyjne, organizowanie szkoleń, usługi w dziedzinie rozrywki, usługi dotyczące działalności sportowej i kulturalnej **oraz**, lecz nie tylko wydzierżawianie elektrycznego osprzętu oświetleniowego, elektrycznych aparatów, instalacji i akcesoriów oświetleniowych do produkcji, wydarzeń i imprez teatralnych, telewizyjnych, rozrywkowych, sportowych i kulturalnych, usługi szkoleniowe dotyczące

komputerów, usługi szkoleniowe świadczone w oparciu o internet i sieci komputerowe; usługi prawnicze, prowadzenie badań naukowych i przemysłowych, programowanie komputerowe, usługi w zakresie projektowania i analizowania oprogramowania komputerowego, komputerowe usługi konsultacyjne, usługi w zakresie konserwacji i uaktualniania oprogramowania komputerowego i systemów komputerowych, instalacja oprogramowania komputerowego, usługi w zakresie analizowania i projektowania systemów i sieci komputerowych, usługi w zakresie wydzierżawiania i przydzielania czasu dostępu do komputera, usługi w zakresie magazynowania i wyszukiwania danych komputerowych, usługi dotyczące komputerowych tablic informacyjnych, usługi konsultacyjne dotyczące sprzętu komputerowego, usługi w dziedzinie odzyskiwania danych komputerowych, wydzierżawianie i wynajem komputerów i oprogramowania komputerowego, usługi w dziedzinie dostarczania za pośrednictwem stanowisk komputerowych rozwiązań dotyczących zarządzania zintegrowanymi technikami oraz rozwiązań dotyczących integracji sieci, usługi w zakresie udostępniania wielu użytkownikom dostępu do globalnej informacyjnej sieci komputerowej w celu przekazywania i rozpowszechniania szerokiego zakresu informacji, tworzenie, projektowanie, wdrażanie i uaktualnianie dla osób trzecich miejsc w sieci i stron internetowych, udostępnianie programowych narzędzi wyszukujących w celu uzyskania danych z globalnej sieci komputerowej, usługi w zakresie konsultacji i badań naukowych, przemysłowych, technicznych i inżynierskich, usługi w zakresie zarządzania prawami autorskimi, licencjonowanie własności intelektualnej, konsultacje w zakresie ochrony środowiska; podawanie potraw i napojów, czynności związane z czasowym zakwaterowaniem, wydzierżawianie i wynajem budynków przenośnych i modułowych; usługi medyczne, usługi weterynaryjne, higiena i pielęgnacja urody ludzi i zwierząt, usługi dla rolnictwa, ogrodnictwa i leśnictwa, wydzierżawianie i wynajem sprzętu i akcesoriów medycznych i dentystycznych, zarządzanie i obsługa urzędów medycznych i dentystycznych; klasy: 1, 2, 3, 4, 6, 7, 8, 9, 10, 11, 12, 14, 16, 17, 18, 19, 25, 28, 35, 36, 37, 38, 39, 40, 41, 42, 43, 44

## GE

**140192** 1998 12 22 General Electric Company (a New York Corporation). Schenectady, (US). **Towary i usługi:** przemysłowe oleje i tłuszcze, smary, mieszaniny pochłaniające, zwilżające i wiążące pyły, paliwa (w tym spirytus silnikowy) oraz materiały oświetleniowe, świece, knoty, pręty z paliwem jądrowym; narzędzia i przyrządy ręczne, sztućce i wyroby nożownicze, biała broń, ostrza, wiertła (części narzędzi ręcznych), ręczne przyrządy do szlifowania, narzędzia do cięcia, piłowania, frezowania, toczenia i ścierania, diamenty szklarskie będące częściami narzędzi ręcznych, wiertarki, wiertła, tarcze ściernie oraz akcesoria i części składowe wszystkich w/w towarów; aparaty i przyrządy chirurgiczne, medyczne, dentystyczne i weterynaryjne, sztuczne kończyny, protezy oczu i zębów, artykuły ortopedyczne, materiały chirurgiczne do zszywania, medyczne, diagnostyczne aparaty obrazujące, w tym, lecz nie tylko aparaty rentgenowskie i aparaty radiologiczne, lampy rentgenowskie oraz akcesoria, tomografy komputerowe, aparatura obrazująca metodą rezonansu magnetycznego oraz spektroskopowa aparatura obrazująca, aparaty ultradźwiękowe do celów medycznych, jądrowe aparaty do celów medycznych, tomografy emitujące pozytony, aparatura do leczenia promieniowaniem, medyczne aparaty zabiegowe oraz medyczne akcesoria diagnostyczno obrazujące, leczące i zabiegowe oraz akcesoria i części składowe wszystkich w/w towarów; pojazdy i urządzenia do poruszania się na lądzie, w powietrzu oraz na wodzie, aparaty, maszyny i urządzenia do żeglugi powietrznej, motory, silniki i przekładnie do pojazdów lądowych, silniki elektryczne do pojazdów lądowych, mechanizmy napędowe do pojazdów lądowych i do statków, turbiny, silniki odrzutowe, silniki trakcyjne, lokomotywy, samoloty i statki powietrzne, akcesoria oraz części składowe wszystkich w/w towarów; papier, karton i wyroby z tych materiałów nie ujęte w innych klasach, druki, materiały introligatorskie, fotografie, materiały piśmienne, kleje do materiałów piśmiennych lub do celów domowych, materiały dla artystów, pędzle malarskie, maszyny do pisania oraz sprzęt biurowy (z wyjątkiem mebli), materiały instru-

ktazowe i szkoleniowe (z wyjątkiem aparatów), materiały z tworzyw sztucznych do pakowania (nie ujęte w innych klasach), karty do gry, czcionki drukarskie, matryce; kauczuk, gutaperka, guma, azbest, mika oraz wyroby z tych materiałów nie ujęte w innych klasach, tworzywa sztuczne w postaci wytłaczanej mające zastosowanie w produkcji i w przemyśle, szczeliwa, materiały uszczelniające i izolacyjne, niemetalowe rury giętkie oraz, lecz nie tylko półprzetworzone substancje plastyczne, produkty półprzetworzone z żywic sztucznych, syntetycznych i termoplastycznych, materiały wodoodporne, materiały odporne na wpływy atmosferyczne oraz materiały odporne na czynniki atmosferyczne, izolatory, izolatory dla elektrycznych sieci energetycznych, izolacyjne farby i pokosty, szczeliwa przyklepne, mieszaniny i materiały uszczelniające i doszczelniające, szczeliwa z kauczuku silikonowego, ciekłe elastomery silikonowe, mieszaniny kauczuku silikonowego, kauczuk syntetyczny, kauczuk surowy lub półprzetworzony; skóra i imitacje skóry oraz wyroby z tych materiałów nie ujęte w innych klasach, skóry zwierzęce, skóry surowe, kufy i torby podróżne, parasole i laski, bicze, uprząże i siodła; materiały budowlane i konstrukcyjne (nie z metalu), rury sztywne niemetalowe stosowane w budownictwie, asfalt, smoła i bitum, niemetalowe budynki przenośne, pomniki niemetalowe; odzież, obuwie i nakrycia głowy; gry i zabawki, artykuły gimnastyczne i sportowe nie ujęte w innych klasach, dekoracje bożonarodzeniowe; świadczenie usług reklamowych, świadczenie usług w zakresie zarządzania w dziedzinie biznesu, usługi w zakresie prowadzenia interesów, usługi administracyjne w dziedzinie biznesu oraz usługi w zakresie czynności biurowych oraz, lecz nie tylko usługi w zakresie konsultacji dotyczących biznesu, usługi w zakresie planowania i sprawowania nadzoru w dziedzinie biznesu, usługi dotyczące nabywania przedsiębiorstw oraz usługi konsultacyjne dotyczące fuzji, usługi w zakresie wymiany, usługi dotyczące handlu wymiennego oraz sprzedaży towarów na rzecz osób trzecich, usługi w zakresie dostarczania informacji handlowych i konsultacji handlowych, usługi w dziedzinie pomocy w zarządzaniu przedsiębiorstwami handlowymi lub przemysłowymi, prowadzenie interesów na rzecz osób trzecich, usługi w zakresie wyceny działalności gospodarczej, usługi audytorskie, usługi w zakresie lokalizowania za pomocą komputerów samochodów przewożących ładunki, usługi na rzecz osób trzecich w zakresie promocji sprzedaży, usługi w dziedzinie wynajmu sprzętu i urządzeń biurowych, usługi w dziedzinie zarządzania skomputeryzowanymi bazami danych, usługi w dziedzinie kompilacji i porządkowania informacji w komputerowych bazach danych, elektroniczne usługi handlowe świadczone poprzez internet i w ramach jednej sieci komputerowej, zarządzanie i obsługa urzędów medycznych i dentystycznych, siłowni i urzędów na turbiny parowe i gazowe oraz elektrowni, zakładów i urzędów do dystrybucji energii elektrycznej; usługi ubezpieczeniowe, usługi dotyczące dziedziny finansów i zagadnień monetarnych, pośrednictwo w sprawach obrotu nieruchomościami, usługi reasekuracyjne, w zakresie podpisywania polis i przyjmowania do ubezpieczenia od nieszczęśliwych wypadków, ubezpieczenia renty, ubezpieczeń motoryzacyjnych, na wypadek pożaru, ubezpieczeń na życie, ubezpieczeń zdrowotnych, morskich, ubezpieczeń towaru, na wypadek deficytu, ubezpieczeń indywidualnych, własności, zwierząt, ubezpieczeń długoterminowych, ubezpieczeń podróży oraz ubezpieczeń zabezpieczających płatność, usługi informacyjne i konsultacyjne oraz administrowanie roszczeniami i usługi w dziedzinie przetwarzania, wszystkie w/w dotyczą wymienionych usług ubezpieczeniowych, usługi aktuarialne, finansowanie zakupów, usługi w dziedzinie konsolidowania długów na bazie aktywów, usługi bankowe (banków oszczędnościowych, banków hipotecznych, banków komercyjnych, banków kredytów konsumpcyjnych), świadczenie usług brokerskich dotyczących przedsiębiorstw, towarów, terminowych transakcji giełdowych, ceł, ubezpieczeń, lokat, nieruchomości, hipoteki, trustów inwestycyjnych o nieograniczonej wielkości emisji, akcji, obligacji, papierów wartościowych, jachtów, zabezpieczeń automatycznych, usługi w zakresie inwestycji kapitałowych, usługi w dziedzinie obsługi kart kredytowych, usługi w zakresie finansowania sprzętu handlowego, usługi w dziedzinie obsługi kart debetowych, usługi w zakresie elektronicznych transferów funduszy, usługi w dziedzinie informacji, analiz i konsultacji dotyczących sfery finansów, finansowe usługi clearingowe, usługi w zakresie finansowej wyceny ubezpieczeń, bankowości i nieruchomości,

usługi w zakresie zarządzania finansami, usługi dotyczące planowania finansów, usługi dotyczące finansowania pożyczek, usługi finansowe komercyjne, konsumpcyjne, dotyczące inwentaryzacji oraz dotyczące zabezpieczeń finansowych, usługi w dziedzinie lokaty kapitałów, usługi w zakresie finansowania zakupów na raty, usługi w dziedzinie emisji kart kredytowych, usługi w zakresie udzielania pożyczek na raty, usługi inwestycyjne, usługi w dziedzinie finansowania przedsięwzięć typu joint venture, finansowanie zakupów na kredyt i udzielanie kredytów na takie zakupy, usługi w zakresie leasingu nieruchomości, udzielanie pożyczek za zabezpieczeniem, usługi w zakresie wymiany walut, usługi dotyczące trustów inwestycyjnych o nieograniczonej wielkości emisji, usługi w zakresie wyceny nieruchomości, usługi w dziedzinie zarządzania nieruchomościami, usługi kas emerytalnych, finansowanie pożyczek terminowych, usługi w dziedzinie poręczeń i gwarancji; usługi budowlane, informacja o naprawach, usługi w zakresie napraw i usługi instalacyjne, konserwacja, remonty i instalacja maszyn, motorów, silników, turbin, generatorów, kompresorów, obrabiarek, samolotów, lokomotyw, reaktorów, wszystkich typów przyrządów elektrycznych, sprzętu elektrycznego, zasilaczy, aparatów elektrycznych, elektrycznych instalacji i akcesoriów, przyrządów, sprzętu, akcesoriów i instalacji automatycznych i kontrolnych w fabrykach, maszyn i sprzętu budowlanego, handlowego, przemysłowego i konstrukcyjnego, elektrycznych i gazowych urządzeń, aparatów i instalacji do gotowania, ogrzewania, chłodzenia, prania, suszenia, klimatyzacji i wentylacji, sprzętu elektronicznego powszechnego użytku, elektrycznych aparatów i instalacji do oświetlenia, maszyn i sprzętu biurowego, fabrycznego i przemysłowego, komputerów, sprzętu komputerowego i komputerowych urządzeń peryferyjnych, sprzętu i akcesoriów medycznych i dentystycznych, wagonów i kontenerów kolejowych, sprzętu i akcesoriów telekomunikacyjnych; usługi gwarancyjne i administrowanie usługami gwarancyjnymi, przebudowa, remonty i przeglądy silników, motorów, turbin, kompresorów, lokomotyw, maszyn i urządzeń mechanicznych, wydzierżawianie i wynajem sprzętu budowlanego, wydzierżawianie, naprawy, konserwacja, przeglądy i remonty oraz instalacja siłowni wykorzystujących turbiny gazowe lub parowe oraz wszelkich zakładów i urządzeń do wytwarzania, transmisji i/lub dystrybucji energii, wydzierżawianie oraz wynajem elektrycznego osprzętu, aparatów, instalacji i akcesoriów oświetleniowych; świadczenie usług telekomunikacyjnych i łącznościowych, w tym, lecz nie tylko nadawanie programów radiowych i telewizyjnych za pośrednictwem wszelkich mediów, w tym drogą kablową i satelitarną, usługi poczty elektronicznej i usługi faksowe, usługi w zakresie łączności telefonicznej w tym telefonia komórkowa, łączność bezprzewodowa i satelitarna, usługi w zakresie łączności za pośrednictwem terminali komputerowych, usługi łącznościowe poprzez sieci światłowodowe, usługi w zakresie wspomaganego komputerowo nagrywania, magazynowania i transmisji dźwięku, informacji, obrazów, danych i dokumentacji, usługi telekomunikacyjne satelitarne i kablowe oraz usługi w zakresie transmisji drogą satelitarną i kablową, świadczenie usług informacyjnych dotyczących telekomunikacji, usługi w zakresie wynajmu sprzętu telekomunikacyjnego i sprzętu do transmisji, usługi telekomunikacyjne świadczone za pośrednictwem internetu oraz w ramach jednej sieci komputerowej, usługi świadczone za pośrednictwem serwerów łącznościowych, usługi w zakresie udostępniania połączeń telekomunikacyjnych oraz świadczenie usług telekomunikacyjnych za pośrednictwem ogólnosiwiatowej sieci komputerowej; świadczenie usług transportowych i wydzierżawianie pojazdów transportowych, usługi w zakresie pakowania i magazynowania towarów, usługi w dziedzinie organizowania podróży oraz, lecz nie tylko wydzierżawianie oraz wynajem pojazdów, samochodów, statków, łodzi, wagonów i kontenerów kolejowych, samochodów ciężarowych, przyczep i platform, wydzierżawianie sprzętu latającego, wydzierżawianie kontenerów na ładunki (do przewożenia drogą lądową, morską, drogą powietrzną i kolejną, w tym kontenerów chłodni, usługi brokerskie dotyczące przewozu ładunków, transportu i przewozów morskich, usługi dotyczące formy dzierżawy pojazdów transportowych przewidującej możliwość wypowiedzenia umowy dzierżawnej, usługi w zakresie przeładunku i wyładunku, usługi w zakresie ekspedycji ładunków, usługi w dziedzinie składowania i dostarczania towarów, usługi w dziedzinie transportu kolejowego, usługi w zakresie magazynowania

i wynajmowania magazynów, usługi informacyjne dotyczące składowania i transportu, usługi w zakresie dystrybucji i przesyłania energii elektrycznej, w tym zarządzanie i obsługa siłowni i urządzeń do dystrybucji i przesyłania energii; zarządzanie i obsługa elektrowni i urządzeń do wytwarzania energii, oczyszczanie powietrza, wytwarzanie energii, galwanizacja, laminowanie, obróbka tkanin, wulkanizacja, uzdatnianie wody, recykling i niszczenie odpadów i śmieci, rafinacja, unieszkodliwianie odpadów, unieszkodliwianie odpadów promieniotwórczych, zarządzanie niebezpiecznymi odpadami, informacja o obróbce materiałowej; usługi edukacyjne, organizowanie szkoleń, usługi w dziedzinie rozrywki, usługi dotyczące działalności sportowej i kulturalnej oraz, lecz nie tylko wydzierżawianie elektrycznego osprzętu oświetleniowego, elektrycznych aparatów, instalacji i akcesoriów oświetleniowych do produkcji, wydarzeń i imprez teatralnych, telewizyjnych, rozrywkowych, sportowych i kulturalnych, usługi szkoleniowe dotyczące komputerów, usługi szkoleniowe świadczone w oparciu o internet i sieci komputerowe; usługi prawnicze, prowadzenie badań naukowych i przemysłowych, programowanie komputerowe, usługi w zakresie projektowania i analizowania oprogramowania komputerowego, komputerowe usługi konsultacyjne, usługi w zakresie konserwacji i uaktualniania oprogramowania komputerowego i systemów komputerowych, instalacja oprogramowania komputerowego, usługi w zakresie analizowania i projektowania systemów i sieci komputerowych, usługi w zakresie wydzierżawiania i przydzielania czasu dostępu do komputera, usługi w zakresie magazynowania i wyszukiwania danych komputerowych, usługi dotyczące komputerowych tablic informacyjnych, usługi konsultacyjne dotyczące sprzętu komputerowego, usługi w dziedzinie odzyskiwania danych komputerowych, wydzierżawianie i wynajem komputerów i oprogramowania komputerowego, usługi w dziedzinie dostarczania za pośrednictwem stanowisk komputerowych rozwiązań dotyczących zarządzania zintegrowanymi technikami oraz rozwiązań dotyczących integracji sieci, usługi w zakresie udostępniania wielu użytkownikom dostępu do globalnej informacyjnej sieci komputerowej w celu przekazywania i rozpowszechniania szerokiego zakresu informacji, tworzenie, projektowanie, wdrażanie i uaktualnianie dla osób trzecich miejsc w sieci i stron internetowych, udostępnianie programowych narzędzi wyszukiwujących w celu uzyskania danych z globalnej sieci komputerowej, usługi w zakresie konsultacji i badań naukowych, przemysłowych, technicznych i inżynierskich, usługi w zakresie zarządzania prawami autorskimi, licencjonowanie własności intelektualnej, konsultacje w zakresie ochrony środowiska; podawanie potraw i napojów, czynności związane z czasowym zakwaterowaniem, wydzierżawianie i wynajem budynków przenośnych i modularnych; usługi medyczne, usługi weterynaryjne, higiena i pielęgnacja urody ludzi i zwierząt, usługi dla rolnictwa, ogrodnictwa i leśnictwa, wydzierżawianie i wynajem sprzętu i akcesoriów medycznych i dentystycznych, zarządzanie i obsługa urządzeń medycznych i dentystycznych; klasy: 4, 8, 10, 12, 16, 17, 18, 19, 25, 28, 35, 36, 37, 38, 39, 40, 41, 42, 43, 44

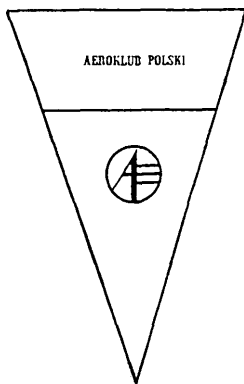


CFE: 9.5, 26.1, 27.5

**140193** 1998 12 24 Aeroklub Polski . Warszawa, (PL). **Towary i usługi:** olej napędowy, paliwa, smary; figurki i emblematy z metali nieszlachetnych; kombinezony ochronne dla lotników, przyrządy do obserwacji i zdalnego sterowania, urządzenia do automatycznego pilotowania pojazdów, instrumenty pomiarowe dla lotnictwa, radary, aparatura radiotelegraficzna, symulatory do sterowania i kontroli pojazdów, wysokościomierze oraz sprzęt naziemnego zabezpieczenia lotów; sprzęt latający: balony powietrz-

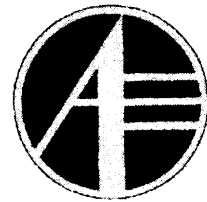


ne, hydroplany, samoloty, spadochrony, sterowce, szybowce, inne urządzenia zaliczane do statków powietrznych, samochody, transportery, figurki i emblematy z metali szlachetnych; usługi w zakresie magazynowania paliw, wynajmu powierzchni magazynowych hangarów, składów i sprzętu latającego, usługi w zakresie pilotażu i transportu powietrznego; usługi w zakresie szkolenia kadr dla lotnictwa, organizowanie zawodów, pokazów, festynów lotniczych, prowadzenie edukacji dot. wiedzy i umiejętności lotniczych, obronności kraju, organizowanie imprez lotniczych, imprez sportowych, szkolenia gimnastyczne, usługi wydawnicze; pomoc w usuwaniu szkód spowodowanych klęskami żywiołowymi i ekologicznymi, ewidencjonowanie i zatwierdzanie lotniczych wyczynów sportowych, nadawanie klas sportowych, odznak, tytułów i wyróżnień sportowych, wydawanie licencji lotniczych, powoływanie sędziów i komisarzy sportowych, powoływanie reprezentantów polskich sportów lotniczych na imprezy międzynarodowe i przygotowanie do udziału w tych imprezach, inspirowanie do postępu i twórczości technicznej, artystycznej i naukowej w dziedzinie lotnictwa, usługi związane z prognozami meteorologicznymi; usługi gastronomiczne i hotelarskie; rozsiewanie nawozów i szczepionek dla zwierząt, usługi medyczne; patrolowanie lasów, linii przesyłowych dla energetyki i gazociągów, wspomaganie służb zachowania bezpieczeństwa; klasy: 4, 6, 9, 12, 14, 39, 41, 42, 43, 44, 45



CFE: 26.1, 26.3, 26.11, 27.5

**140194** 1998 12 24 Aeroklub Polski . Warszawa, (PL). **Towary i usługi:** olej napędowy, paliwa, smary; figurki i emblematy z metali nieszlachetnych; kombinezony ochronne dla lotników, przyrządy do obserwacji i zdalnego sterowania, urządzenia do automatycznego pilotowania pojazdów, instrumenty pomiarowe dla lotnictwa, radary, aparatura radiotelegraficzna, symulatory do sterowania i kontroli pojazdów, wysokościomierze oraz sprzęt naziemnego zabezpieczenia lotów; sprzęt latający: balony powietrzne, hydroplany, samoloty, spadochrony, sterowce, szybowce, inne urządzenia zaliczane do statków powietrznych, samochody, transportery, figurki i emblematy z metali szlachetnych; usługi w zakresie magazynowania paliw, wynajmu powierzchni magazynowych hangarów, składów i sprzętu latającego, usługi w zakresie pilotażu i transportu powietrznego; usługi w zakresie szkolenia kadr dla lotnictwa, organizowanie zawodów, pokazów, festynów lotniczych, prowadzenie edukacji dot. wiedzy i umiejętności lotniczych, obronności kraju, organizowanie imprez lotniczych, imprez sportowych, szkolenia gimnastyczne, usługi wydawnicze; pomoc w usuwaniu szkód spowodowanych klęskami żywiołowymi i ekologicznymi, ewidencjonowanie i zatwierdzanie lotniczych wyczynów sportowych, nadawanie klas sportowych, odznak, tytułów i wyróżnień sportowych, wydawanie licencji lotniczych, powoływanie sędziów i komisarzy sportowych, powoływanie reprezentantów polskich sportów lotniczych na imprezy międzynarodowe i przygotowanie do udziału w tych imprezach, inspirowanie do postępu i twórczości technicznej, artystycznej i naukowej w dziedzinie lotnictwa, usługi związane z prognozami meteorologicznymi; usługi gastronomiczne i hotelarskie; rozsiewanie nawozów i szczepionek dla zwierząt, usługi medyczne; patrolowanie lasów, linii przesyłowych dla energetyki i gazociągów, wspomaganie służb zachowania bezpieczeństwa; klasy: 4, 6, 9, 12, 14, 39, 41, 42, 43, 44, 45



CFE: 26.1, 26.3, 26.11, 27.5, 29.1

Kolory znaku: czarny, żółty, niebieski

**140195** 1998 12 22 Rafalski Jan Przedsiębiorstwo Wielobranżowe „STABIL PLUS”. Iława, (PL). **Towary i usługi:** zgrupowanie na rzecz osób trzecich akcesoriów telefonów komórkowych, sprzętu RTV i AGD pozwalające nabywcy wygodnie je oglądać i kupować w sklepie i u hurtownika; świadczenie usług w zakresie zawierania umów telefonii komórkowej; klasy: 35, 38

STABIL

**140196** 1999 01 20 FASTLINE Spółka z o.o.. Łódź, (PL). **Towary i usługi:** druki, materiały piśmienne; marketing, organizowanie wystaw w celach handlowych lub reklamowych, usługi reklamowe, usługi informacyjne, badania rynku, organizowanie targów; klasy: 16, 35



CFE: 26.3, 26.4, 26.7, 27.5

**140197** 1999 01 22 Zając Maria, Kisiel Marek Usługi Biotechnologiczne BIOTIMEX S.C.. Bytom, (PL). **Towary:** środki do dezynfekcji i pielęgnacji basenów kąpielowych; klasa 5

maxipool

**140198** 1999 02 02 AIG Powszechnie Towarzystwo Emerytalne Spółka Akcyjna. Warszawa, (PL). **Towary i usługi:** materiały szkoleniowe i instruktażowe, podręczniki, broszury, czasopisma; usługi w zakresie doradztwa specjalistycznego w zakresie zarządzania działalnością gospodarczą prowadzenia negocjacji handlowych (na rzecz osób trzecich); usługi ubezpieczeniowe, doradztwo w sprawach ubezpieczeniowych, doradztwo ekonomiczno- finansowe i informatyczne w zakresie zarządzania rynkiem kapitałowym, zarządzania funduszami inwestycyjnymi otwartymi i zamkniętymi, zarządzanie funduszami emerytalnymi, organizowanie kapitałów finansowych i rzeczowych, usługi w zakresie inwestycji kapitałowych, pośrednictwo w zakresie obrotu papierami wartościowymi, tworzenie towarzystw funduszy powierniczych, lokowanie powierzonych środków na rynkach kapitałowych, usługi kredytowe, usługi leasingowe, leasing finansowy, usługi w zakresie zarządzania majątkiem, usługi w zakresie wykonania ekspertyz finansowych, ubezpieczeniowych; usługi w zakresie nauczania-organizacja szkoleń, kursów specjalistycznych (w zakresie ubezpieczeń i finansów); klasy: 16, 35, 36, 41

Mądry wybór. Lepsza emerytura

**140199** 1999 02 02 Niken Hygiene Products GmbH. Windhagen, (DE). **Towary:** środki do pielęgnacji ciała i urody, w tym kremy do skóry, olejki i lotiony, środki do higieny ciała, w tym chusteczki nasączone olejkami, chusteczki nawilżane, wilgotne ściereczki do mycia, płatki kosmetyczne do demakijażu oczu, chusteczki do pielęgnacji skóry i chusteczki higieniczne, środki do kąpieli pod prysznicem, dodatki do kąpieli, z wyjątkiem do celów

leczniczych, mydła, pałeczki z wacikami, szampony, nawilżony papier toaletowy; klasa 3

### familyline

**140200** 1999 02 09 Przedsiębiorstwo Specjalistyczne AJAKS S.A., Poznań, (PL). **Towary i usługi:** konstrukcje stalowe; maszyny i obrabiarki, mechaniczne narzędzia rolnicze, ogrodnicze i leśne oraz części do nich, obrabiarki oraz maszyny i narzędzia mechaniczne do obróbki metali - tokarki, wiertarki, frezerki, zespoły i części do maszyn oraz urządzeń do obróbki metali; narzędzia i przyrządy ręcznie sterowane; programy komputerowe i sprzęt komputerowy i urządzenia peryferyjne, telefaksy, radiotelefony, aparaty telefoniczne, telefoniczne i telegraficzne odbiorniki transmisyjne, nadajniki telefoniczne, telekopiarki, telefony z automatami zgłaszającymi maszyny liczące; materiały budowlane niemetalowe, w tym: cegła, pustaki, dachówka, rury ceramiczne, elementy domów, stolarka budowlana, glazura, terakota; zgromadzenie na rzecz osób trzecich towarów wymienionych w wykazie umożliwiające klientom dogodnie ich oglądanie i nabywanie w sklepie, w hurtowni, doradztwo handlowe; usługi budowlano-remontowe, instalacyjne oraz stolarskie, usługi nadzoru budowlanego; usługi transportowe, w tym przewóz towarów i spedycja na rzecz innych podmiotów, usługi magazynowania i pakowania; obróbka materiałów, w tym drewna, tworzyw sztucznych; usługi w zakresie oceny i doradztwa technicznego; klasy: 6, 7, 8, 9, 19, 35, 37, 39, 40, 42



AJAKS

CFE: 26.15, 27.5, 29.1

Kolory znaku: czerwony, czarny, popielaty

**140201** 1998 08 13 YES BIŻUTERIA Spółka z o.o., Poznań, (PL). **Towary i usługi:** środki wybielające, środki czyszczące, polerujące i ścierające, mydła, środki perfumeryjne, olejki eteryczne, kosmetyki, płyny do pielęgnacji włosów, środki do czyszczenia zębów; wyroby jubilerskie, wyroby z metali szlachetnych i kamieni oraz imitacje, biżuteria kamienie szlachetne i półszlachetne, zegary, zegarki, przyrządy zegarmistrzowskie, spinki do mankietów i krawatów; usługi jubilerskie, usługi szlifierskie, obróbka metali szlachetnych, powlekanie metali: pozłacanie, posrebrzanie, platerowanie; klasy: 3, 14, 40

yes forever

**140202** 1999 02 18 Reemtsma Polska S.A., Jankowice, (PL). **Towary i usługi:** nagrania foniczne i audio-wizualne na kasetach, płytach, dyskach; obwoluty do płyt, kaset, dysków, wydawnictwa muzyczne i rozrywkowe; odzież i obuwie; produkty spożywcze, w tym kawa, herbata, cukier, ryż, produkty zbożowe, przyprawy, wyroby cukiernicze i piekarnicze, lody, miód; piwo oraz napoje bezalkoholowe, w tym napoje energetyczne; wyroby tytoniowe, papierosy, cygara, artykuły i przybory dla palących, tytoni; usługi reklamowe, produkcja reklam, prowadzenie interesów osób trzecich, w tym, zarządzanie działalnością gospodarczą firm, zarządzanie przedsiębiorstwami handlowymi lub/i przemysłowymi, doradztwo w zakresie prowadzenia negocjacji, prokura, usługi menadżerskie, maklerskie, badania rynku, pośrednictwo handlowe bez kontaktu z towarem; organizowanie przedstwień rozrywkowych, przedstawień muzycznych, produkcja przedstawień rozrywkowych, audycji radiowych i telewizyjnych; klasy: 9, 16, 25, 30, 32, 34, 35, 41

adrenaline

**140203** 1999 02 19 PODRAVKA prehrambena industry a d.d., Koprivnica, (HR). **Towary:** mięso, ryby, drób, dziczyzna, ekstrakty mięsne, konserwowane, suszone i gotowane owoce i warzywa, galaretki, dżemy, sosy owocowe, kompoty, jaja, mleko i produkty mleczne, oleje i tłuszcze jadalne; sosy do sałatek, tzw. dressingi, dodatki do żywności takie jak preparaty aromatyczne do żywności, dodatki smakowe do żywności, esencje do arykułów żywnościowych, dodatki do żywności poprawiające smak potraw; klasy: 29, 30

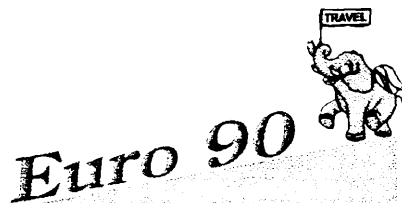
## FINISHING TOUCH

CFE: 27.5

**140204** 1999 02 18 Gadaj Mieczysław, Draczyński Bogdan Przedsiębiorstwo „Chemistik“ S.C., Jaworzno, (PL). **Towary:** dwuskładnikowe kleje na bazie żywic epoksydowych; klasa 1

KWADRANSIK

**140205** 1999 03 09 Ciechanowski Marek EURO 90 TRAVEL, Jelenia Góra, (PL). **Towary i usługi:** prowadzenie agencji turystycznej, usługi pilotów i przewodników wycieczek, prowadzenie agencji importowo-eksportowej; klasy: 35, 43



CFE: 3.2, 26.3, 27.5, 29.1

Kolory znaku: niebieski, czerwony, złoty

**140206** 1999 03 09 Kielar Teresa Zofia, Kielar Jadwiga Dorota REALNOŚĆ Kancelaria Prawna, Pośrednictwo w Obrocie Nieruchomościami S.C., Kraków, (PL). **Towary i usługi:** wyceny nieruchomości, pośrednictwo w obrocie mieszkaniami, pośrednictwo handlowe, doradztwo inwestycyjne; klasa 36

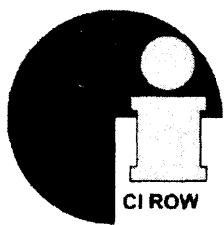
EURODOM

**140207** 1999 03 12 Zakłady Chemiczne ORGANIKA-SARZYNA Przedsiębiorstwo Państwowe, Nowa Sarzyna, (PL). **Towary:** środki chemiczne do celów przemysłowych, utwardzające organiczne do mas formierskich; klasa 1

## FLODUR

CFE: 27.5

**140208** 1999 03 16 Centrum Informatyki ROW Spółka z o.o., Jastrzębie Zdrój, (PL). **Towary i usługi:** usługi reklamowe, pośrednictwo handlowe w zawieraniu transakcji handlowych, usługi komisowe, marketing w zakresie usług i towarów handlowych dla informatyki, rzeczoznawstwo i konsulting w zakresie działalności gospodarczej; usługi warsztatowe w zakresie montażu sprzętu elektronicznego, usługi serwisowe sprzętu elektronicznego i elektrotechnicznego; usługi poligraficzne, usługi szkoleniowe, organizowanie kursów, szkoleń, konferencji, seminariów; usługi informatyki i oprogramowania w zakresie tworzenia oprogramowania, projekty i budowa sieci komputerowych, projektowanie systemów informatycznych, usługi outsourcingowe, archiwizacja danych, usługi internetowe w zakresie projektowania i tworzenia serwisów internetowych, usługi hostingowe, świadczenia dostępu do internetu; klasy: 35, 37, 40, 41, 42



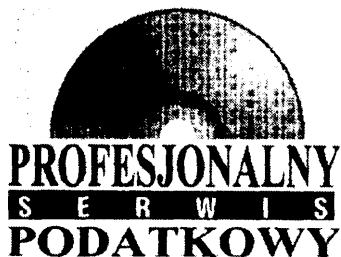
CFE:26.2, 27.5, 29.1

Kolory znaku: niebieski, żółty, czarny

**140209** 1999 03 16 STAR FOODS Spółka Akcyjna. Warszawa, (PL). **Towary:** wyroby piekarnicze, chrupkie przekąski z produktów pochodzenia zbożowego, ryżu, kukurydzy, wszystkie wymienione wyroby z przyprawami lub bez; klasa 30

MR SNAKI

**140210** 1999 03 23 „Polskie Wydawnictwa Profesjonalne” Spółka z o.o.. Warszawa, (PL). **Towary i usługi:** programy komputerowe, gry komputerowe; wydawnictwa, książki, czasopisma, albumy, broszury i inne publikacje, artykuły biurowe z wyjątkiem mebli, druki; gry planszowe; usługi reklamowe, usługi polegające na rejestrowaniu, sporządzaniu odpisów, składzie, kompilacji i/lub systematyzacji pisemnych informacji oraz rejestrowaniu lub kompilacji danych matematycznych i/lub statystycznych oraz prawnych, zwłaszcza w zakresie działalności gospodarczej i handlowej, rozpowszechnianie danych; usługi poligraficzne; instalacja i wdrażanie oprogramowania komputerowego, konserwacja oprogramowania komputerowego, badania i analizy prawne i związane z w/w towarami i usługami; klasy: 9, 16, 28, 35, 40, 42



CFE: 16.1,26.2,26.4,27.5

**140211** 1999 03 26 „WEKTOR-CAR” Spółka z o.a. Toruń, (PL). **Towary i usługi:** zgrupowanie na rzecz osób trzecich towarów pozwalające nabywcy wygodnie je oglądać i kupować w salonie samochodowym; naprawa samochodów; klasy: 35, 37

WEKTOR -CAR

**140212** 1999 04 01 Przedsiębiorstwo Produkcyjno-Usługowo-Handlowe ELBRO E.B.Furmanek Spółka Jawna. Mielno, (PL). **Towary:** owoce mrożone; wyroby na bazie mąki z nadzieniem i bez nadzienia głównie mrożonki - kluski, kołduny, kopytka, pierogi, uszka, pyzy, knedle; klasy: 29, 30



CFE: 4.5, 27.1,29.1

Kolory znaku: niebieski i odcienie

**140213** 1999 04 01 Przedsiębiorstwo Produkcyjno-Usługowo-Handlowe ELBRO E.B.Furmanek Spółka Jawna. Mielno, (PL). **Towary:** owoce mrożone; wyroby na bazie mąki z nadzieniem i bez nadzienia głównie mrożonki - kluski, kołduny, kopytka, pierogi, uszka, pyzy, knedle; klasy: 29, 30

arko

**140214** 1999 04 01 Przedsiębiorstwo Produkcyjno-Usługowo-Handlowe ELBRO E.B.Furmanek Spółka Jawna. Mielno, (PL). **Towary:** owoce mrożone; wyroby na bazie mąki z nadzieniem i bez nadzienia głównie mrożonki - kluski, kołduny, kopytka, pierogi, uszka, pyzy, knedle; klasy: 29, 30



CFE: 4.5, 27.5, 29.1

Kolory znaku: niebieski i odcienie

**140215** 1999 04 08 Altadis Polska Spółka Akcyjna. Radom, (PL). **Towary:** papierosy beztytoniowe; wyroby tytoniowe, przybory dla palaczy; klasy: 5, 34

BRINK'S

**140216** 1999 04 08 Altadis Polska Spółka Akcyjna. Radom, (PL). **Towary:** papierosy beztytoniowe; wyroby tytoniowe, przybory dla palaczy; klasy: 5, 34

BRINKLEY

**140217** 1999 04 08 Altadis Polska Spółka Akcyjna. Radom, (PL). **Towary:** papierosy beztytoniowe; wyroby tytoniowe, przybory dla palaczy; klasy: 5, 34

GARRETT

**140218** 1999 04 08 Altadis Polska Spółka Akcyjna. Radom, (PL). **Towary:** papierosy beztytoniowe; wyroby tytoniowe, przybory dla palaczy; klasy: 5, 34

MARWEY

**140219** 1999 04 08 Altadis Polska Spółka Akcyjna. Radom, (PL). **Towary:** papierosy beztytoniowe; wyroby tytoniowe, przybory dla palaczy; klasy: 5, 34

BONANZA

**140220** 1999 04 08 Altadis Polska Spółka Akcyjna. Radom, (PL). **Towary:** papierosy beztytoniowe; wyroby tytoniowe, przybory dla palaczy; klasy: 5, 34

GUNNISON

**140221** 1999 04 08 Altadis Polska Spółka Akcyjna. Radom, (PL). **Towary:** papierosy beztytoniowe; wyroby tytoniowe, przybory dla palaczy; klasy: 5, 34

brink's

**140222** 1999 04 08 Altadis Polska Spółka Akcyjna. Radom, (PL). **Towary:** papierosy beztytoniowe; wyroby tytoniowe, przybory dla palaczy; klasy: 5, 34

brinkley

**140223** 1999 04 08 Altadis Polska Spółka Akcyjna. Radom, (PL). **Towary:** papierosy beztytoniowe; wyroby tytoniowe, przybory dla palaczy; klasy: 5, 34

garrett

**140224** 1999 04 08 Altadis Polska Spółka Akcyjna. Radom, (PL). **Towary:** papierosy beztytoniowe; wyroby tytoniowe, przybory dla palaczy; klasy: 5, 34

gunnison

**140225** 1999 04 08 Altadis Polska Spółka Akcyjna. Radom, (PL). **Towary:** papierosy beztytoniowe; wyroby tytoniowe, przybory dla palaczy; klasy: 5, 34

bonanza

**140226** 1999 04 08 Altadis Polska Spółka Akcyjna. Radom, (PL). **Towary:** papierosy beztytoniowe; wyroby tytoniowe, przybory dla palaczy; klasy: 5, 34

marwey

**140227** 1999 04 13 Wydawnictwo „Przekrój” Sp. z o.o.. Warszawa, (PL). **Towary i usługi:** usługi w zakresie produkcji i dystrybucji reklamy, organizowanie wystaw handlowych, organizowanie wystaw, festiwali, konkursów i targów reklamowych, działalność w zakresie informacji handlowej i reklamowej, usługi w zakresie badania rynku i przeprowadzania sondaży; agencje informacyjne i prasowe; organizowanie i promocja widowisk, usługi w zakresie rezerwacji miejsc, organizowanie konkursów rozrywkowych i edukacyjnych, sale koncertowe, organizowanie wystaw kulturalnych i edukacyjnych; klasy: 35, 38, 41



CFE:3.7, 24.5, 27.5, 29.1

Kolory znaku: złoty, czarny

**140228** 1999 04 13 Wydawnictwo „Przekrój” Sp. z o.o.. Warszawa, (PL). **Towary i usługi:** usługi w zakresie produkcji i dystrybucji reklamy, organizowanie wystaw handlowych, organizowanie wystaw, festiwali, konkursów i targów reklamowych, działalność w zakresie informacji handlowej i reklamowej, usługi w zakresie badania rynku i przeprowadzania sondaży; agencje informacyjne i prasowe; organizowanie i promocja widowisk, usługi w zakresie rezerwacji miejsc, organizowanie konkursów rozrywkowych i edukacyjnych, sale koncertowe, organizowanie wystaw kulturalnych i edukacyjnych; klasy: 35, 38, 41

ZŁOTY GROSZ

**140229** 1999 04 15 COMPAGNIE GERVAIS DANONE, -(societ anonyme). Levallois-Perret, (FR). **Towary:** produkty mleczne, sery; klasa 29



CFE:5.7, 27.5, 29.1

Kolory znaku: niebieski, biały, granatowy, czerwony, zielony

**140230** 1999 04 14 HI TEC NUTRITION Spółka z o.o.. Siechnice, (PL). **Towary i usługi:** zele i balsamy lecznicze, odżyvky dla kulturystów, substancje dietetyczne, napoje dietetyczne, żywność dietetyczna, preparaty chemiczno-farmaceutyczne, kapsułki dla celów farmaceutycznych; napoje, wody mineralne, syropy i koncentraty tych produktów; zgrupowanie na rzecz osób trzecich różnych towarów pozwalające nabywcy wygodnie je oglądać i kupować w sklepie fitness i kulturystycznym - z odzieżą, obuwiem, nakryciami głowy, sprzętem i urządzeniami sportowymi, żywnością dietetyczną odżywkami, środkami kosmetycznymi; klasy: 5, 30, 35

hi tec nutrition

**140231** 1999 04 14 Pressinvest Polska Sp. z o.o.. Bydgoszcz, (PL). **Towary i usługi:** czasopisma, gazety, materiały reklamowe; organizowanie reklamy we wszystkich formach; kolportaż materiałów reklamowych i innych publikacji we wszystkich formach, usługi transportowe; usługi impresaryjne, pośrednictwo w zakresie organizowania imprez kulturalnych i sportowych, usługi związane z organizacją wypoczynku; usługi gastronomiczne, usługi dotyczące rezerwacji miejsc wypoczynku; klasy: 16, 35, 39, 41, 43



CFE: 27.5, 29.1

Kolory znaku: niebieski, czarny, biały

**140232** 1999 04 14 Pressinvest Polska Sp. z o.o.. Bydgoszcz, (PL). **Towary i usługi:** czasopisma, gazety, materiały reklamowe; organizowanie reklamy we wszystkich formach; kolportaż materiałów reklamowych i innych publikacji we wszystkich formach, usługi transportowe; usługi impresaryjne, pośrednictwo w zakresie organizowania imprez kulturalnych i sportowych, usługi związane z organizacją wypoczynku; usługi gastronomiczne, usługi dotyczące rezerwacji miejsc wypoczynku; klasy: 16, 35, 39, 41, 43



CFE: 27.5, 29.1

Kolory znaku: niebieski, biały, czarny

**140233** 1999 04 20 Viacom International Inc.. Nowy Jork, (US). **Towary i usługi:** usługi telekomunikacyjne a w szczególności usługi radiowe, kablowe, radiokomunikacyjne, rozgłoszeniowej transmisji danych, usługi emitowania i transmisji programów telewizyjnych, emitowanie programów radiowych, transmisje telewizyjne, radiowe i usługi dyfuzji radiowych (radio diffusion services); usługi edukacyjne, nauczania i rozrywkowe a w szczególności przygotowywanie programów radiowych i telewizyjnych, produkcja filmów i audycji, spektakli na żywo, produkcja filmów animowanych i spektakli, audycji telewizyjnych, usługi związane z rozrywką filmową i filmowaniem, rozrywką programami telewizyjnymi oraz

programami, spektaklami na żywo, usługi związane z publikowaniem książek, periodyków i czasopism; usługi programowania „on line”; usługi restauracyjne; klasy: 38, 41, 42, 43

NICK JR

**140234** 1999 04 20 Przedsiębiorstwo Produkcyjno-Usługowo-Handlowe „ELBRO” E.B.Furmanek Sp.Jawna. Mielno, (PL). **Towary:** wyroby na bazie mąki jako kopytka z nadzieniem i bez nadzienia głównie w postaci mrożonek; klasa 30



CFE: 8.7, 11.3, 27.5, 29.1

Kolory znaku: niebieski i odcienie, biały, czerwony i odcienie, żółty i odcienie, czerwono-brązowy i odcienie, kremowy i odcienie, zielony i odcienie

**140235** 1999 04 23 Ziębińska Maria, Ziębiński Stanisław „ICE MASTRY” Spółka Jawna. Czaniec, (PL). **Towary:** lody, lody spożywcze, lody spożywcze w proszku, sorbety jako lody, torty lodowe, rolady lodowe, jogurt mrożony, napoje chłodzące na bazie czekolady, napoje chłodzące na bazie kakao, napoje chłodzące na bazie kawy, napoje chłodzące na bazie herbaty, ciasta mrożone, ciasta i wyroby cukiernicze, słodczyce, cukierki, środki wiążące do lodów spożywczych klasa 30



CFE: 8.1, 26.1, 29.1

Kolory znaku: brązowy, zielony, czerwony, fioletowy, żółty

**140236** 1999 04 24 AGRIFOOD Zbigniew Bańkowski, Jacek Laskowski, Tomasz Urbaniak Spółka Jawna Bojanowo, (PL). **Towary:** preparaty bakteryjne do innych celów niż medyczne i weterynaryjne, aldehydy, bentonit, białko roślinne, zwierzęce stosowane jako surowiec, środki chemiczne dla rolnictwa z wyjątkiem środków grzybobójczych, chwastobójczych, owadobójczych i pasożytniczych, kwas: cytrynowy, mlekowy, mrówkowy, ortofosforowy do celów przemysłowych, emulgatory, enzymy do celów przemysłowych, chemiczne preparaty do konserwowania artykułów spożywczych i do celów przemysłowych, preparaty do zmiękczenia mięs, octany; dodatki do pasz do celów leczniczych, preparaty: biologiczne, chemiczne do celów weterynaryjnych, preparaty dezynfekcyjne do celów higienicznych, enzymy do celów weterynaryjnych, laktoza; dodatki do pasz nie do celów leczniczych; klasy: 1,5,31



CFE: 26.5, 27.5, 29.1

Kolory znaku: biały, zielony, granatowy

**140237** 1999 04 26 PROWANA Spółka z o.o.. Nowy Janków, (PL). **Towary:** wyroby wędliniarskie; klasa 29



CFE: 8.5, 9.1, 26.4, 27.5, 29.1

Kolory znaku: brązowy i odcienie, pomarańczowy, biały, zielony, czerwony, różowy, brązowy, żółty, czarny

**140238** 1999 04 26 PROWANA Spółka z o.o.. Nowy Janków, (PL). **Towary:** wyroby wędliniarskie; klasa 29



CFE: 8.5, 9.1, 26.1, 26.11, 26.7, 27.5, 29.1

Kolory znaku: ciemnozielony, jasnozielony, biały, brązowy, czerwony, zielony, żółty, pomarańczowy

**140239** 1999 04 29 FIKSZO POLSKA Spółka z o.a. Tarnowo Podgórne, (PL). **Towary i usługi:** drzwi metalowe, drzwi składane metalowe, płyty do drzwi metalowe, metalowy osprzęt do drzwi, listwy metalowe dla potrzeb budownictwa, wsporniki metalowe; drzwi niemetalowe, drzwi składane niemetalowe, płyty niemetalowe, listwy niemetalowe dla potrzeb budownictwa, wsporniki niemetalowe; meble, lustra, ramy do obrazów; wyroby ze szkła nie zawarte w innych klasach; wykładziny podłogowe; usługi budowlane i naprawy reklamacyjne i gwarancyjne towarów wymienionych w klasach towarowych; formatowanie wielkowymiarowej płyty wiórowej, obróbka dłużyc stalowych i aluminiowych do produkcji drzwi przesuwanych, obróbka dłużyc aluminiowych i plastikowych do produkcji siatek przeciw owadom; klasy: 6, 19, 20, 21, 27, 37, 40



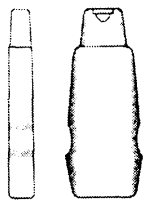
CFE: 26.4, 27.1, 27.5

**140240** 1999 04 29 Katowickie Z-dy Chemii Gospodarczej Pollena-Savona Spółka z o.o.. Katowice, (PL). **Towary:** środki do mycia i pielęgnacji ciała i włosów, żel, szampony, balsamy, płyny do kąpieli i pod prysznic; klasa 3



CFE: 19.7

**140241** 1999 04 29 Katowickie Z-dy Chemii Gospodarczej Pollena-Savona Spółka z o.o., Katowice, (PL). **Towary:** środki do mycia i pielęgnacji ciała i włosów, żel, szampony, balsamy, płyny do kąpieli i pod prysznic; klasa 3



CFE: 19.7

**140242** 1999 04 30 Zakłady Papiernicze w Krapkowicach SA., Krapkowice, (PL). **Towary:** chusteczki higieniczne; papier toaletowy, ręczniki papierowe; klasy: 5, 16

finezja

**140243** 1999 04 30 Optimus Inter Commerce Spółka Akcyjna. Nowy Sącz, (PL). **Towary:** kasy fiskalne; klasa 9



CFE: 26.4, 27.5, 29.1

Kolory znaku: biały, niebieski

**140244** 1999 05 02 DOMO FABER Spółka z o.o., Chełmno, (PL). **Towary:** meble metalowe, kempingowe, biurowe, szkolne i ich części: taborety, krzesła, fotele, toaletki, lustra, stoły, stoliki i stoliczki, ławy, **biurka**, szafy i szafki, półki i regały do biblioteki, półki meblowe, komody, kontuary, kredensy, pulpity, etażerki, sekretery, gabloty, kanapy, otomany, sofy, szezlongi, łóżka, materace do **łóżek**, materace sprężynowe, materace powietrzne, poduszki, pościel, haki do wieszania odzieży, wieszaki do odzieży, pokrowce do wieszania i przechowywania odzieży, wieszaki stojące, stojaki na parasole, kwietniki, parawany, płytki dekoracyjne na ściany, karnisze, wieszaki do zasłon, zasłony i elementy zasłon; klasa 20



CFE: 24.1, 27.5, 29.1

Kolory znaku: biały, fioletowy

**140245** 1999 05 04 Kilian Ireneusz Przedsiębiorstwo Produkcjo-Handlowe „KILIAN” Export-Import. Łódź, (PL). **Towary:** bluzy, bluzki, bielizna osobista, dziewiarstwo, dresy, getry, garnitury, kamizelki, koszulki, okrycia wierzchnie, piżamy, pulowery, rajstopy, rajtuzy, skarpety, spodnie, spódnice, suknie, swetry, szale, slipy, szlafroki, śpioszki dziecięce, trykoty (ubrania), kostiumy jednoczęściowe, ubrania wierzchnie, kostiumy, koszule męskie, wyprawki dziecięce (ubrania); klasa 25



CFE: 26.1, 27.5, 29.1

Kolory znaku: pomarańczowy, biały, niebieski

**140246** 1999 05 04 Hitachi, Ltd., Tokio, (JP). **Towary:** produkty i mieszaniny chemiczne stosowane jako surowce do wytwarzania nienasyconych żywic poliestrowych, żywic alkidowych i związków

do formowania oraz jako środki utwardzające, plastifikatory, środki zmiękcżające, środki czynne i modyfikatory, produkty chemiczne do celów przemysłowych, naukowych, fotograficznych, rolnych, ogrodniczych i leśnych, żywice syntetyczne i sztuczne w stanie surowym, tworzywa sztuczne w stanie surowym (w postaci proszków, płynów lub past), nawozy (naturalne i sztuczne), środki do gaszenia ognia, środki do hartowania i preparaty chemiczne do lutowania, produkty chemiczne do konserwowania środków żywnościowych garbniki, kleje do celów przemysłowych; klasa 1



CFE: 26.1, 26.13

**140247** 1999 05 04 Hitachi, Ltd., Tokio, (JP). **Towary:** produkty i mieszaniny chemiczne stosowane jako surowce do wytwarzania nienasyconych żywic poliestrowych, żywic alkidowych i związków do formowania oraz jako środki utwardzające, plastifikatory, środki zmiękcżające, środki czynne i modyfikatory, produkty chemiczne do celów przemysłowych, naukowych, fotograficznych, rolnych, ogrodniczych i leśnych, żywice syntetyczne i sztuczne w stanie surowym; tworzywa sztuczne w stanie surowym (w postaci proszków, płynów lub past), nawozy (naturalne i sztuczne), środki do gaszenia ognia, środki do hartowania i preparaty chemiczne do lutowania, produkty chemiczne do konserwowania środków żywnościowych, garbniki, kleje do celów przemysłowych; klasa 1

HITACHI

**140248** 1999 05 02 Zakłady Urządzeń Komputerowych „ELZAB” S.A., Zabrze, (PL). **Towary:** karty z pamięcią, czytniki kart z pamięcią; klasa 9



CFE: 26.1, 26.2, 26.5, 27.5, 29.1

Kolory znaku: czerwony, granatowy, złoty, biały

**140249** 1999 05 07 ZOTT-POLSKA Sp. z o.o., Opole, (PL). **Towary:** mleko; klasa 29

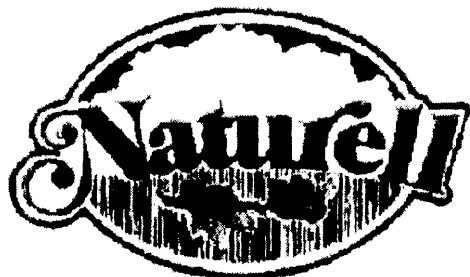


CFE: 6.7, 25.1, 27.5, 29.1

Kolory znaku: złoty, zielony, biały, seledynowy, czerwony, granatowy

**140250** 1999 05 07 Znamirowski Dariusz, Juszcak Artur Firma Handlowa „PROTEX” Spółka Cywilna. Kraków, (PL). **Towary:** chusteczki nasączone płynami kosmetycznymi, dezodoranty do użytku osobistego, preparaty kosmetyczne do kąpieli, woda kolońska, kosmetyki, kremy kosmetyczne, lakiery do paznokci, preparaty do **makijażu**, maseczki kosmetyczne, mleczko kosmetyczne, mydła dez-

odorujące, mydła dezynfekujące, mydła lecznicze, mydła przeciwpotowe, mydła toaletowe, mydło do golenia, oleje czyszczące, olejek migdałowy, olejek różany, olejek terpentynowy, olejek wintergrinowy, olejki do celów kosmetycznych, olejki do celów **perfumeryjnych**, olejki esencjonalne, olejki eteryczne, olejki toaletowe, olejki kosmetyczne, perfumy, produkty toaletowe przeciw poceniu się, pomadki do ust, puder do makijażu, kosmetyki do opalania, preparaty kosmetyczne do pielęgnacji skóry, mydło przeciwpotowe do stóp, szampony, talk kosmetyczny, środki do pielęgnacji ust, wazelina **kosmetyczna**, farby do włosów, wody zapachowe do celów kosmetycznych, preparaty kosmetyczne do **odchudzania**; **antystomatyczna herbata**, **antymigrenowe** środki, antyseptyki, balsamy do celów leczniczych, batony lukrecjowe do celów farmaceutycznych, artykuły żywnościowe na bazie białka do celów medycznych, preparaty białkowe do celów medycznych, biologiczne preparaty do celów medycznych, błota lecznicze, cement dentystyczny, chemiczne preparaty do celów **farmaceutycznych**, chemiczne preparaty do celów medycznych, **chemiczno-farmaceutyczne** preparaty, cukier do celów medycznych, cukierki do celów farmaceutycznych, substancje dietetyczne do celów leczniczych, preparaty farmaceutyczne, glukoza do celów medycznych, preparaty zapobiegające hemoroidom, herbata lecznicza, herbata z ziół, preparaty terapeutyczne do kąpieli, koper do celów leczniczych, lakiery dentystyczne, leki uspokajające, leki w płynie, leki wzmacniające, preparaty farmaceutyczne przeciw łupieżowi, mleko w proszku, dla niemowląt, nalewki do celów leczniczych, napoje dietetyczne do celów leczniczych, herbata do odchudzania, preparaty medyczne do odchudzania, środki przeciw odciskom na stopach, preparaty przeciw odmrożeniom, okłady, oleje do celów leczniczych, środki do leczenia oparzeń, ołówki hemostatyczne, ołówki kaustyczne, ołówki przeciwbrodawkowe, materiały opatrunkowe, papierosy do celów leczniczych, ołówki **przeciwmigrenowe**, plastry do celów leczniczych, preparaty farmaceutyczne do pielęgnacji skóry, sole kąpielowe do celów leczniczych, sole wód mineralnych, środki przeciw poceniu się stóp, środki dezynfekcyjne do celów higienicznych, środki przeciwgorączkowe, środki przeciw pasożytnicze, środki przeczyszczające, środki tamujące krew, środki uspakajające, tkaniny chirurgiczne, tłuszcze do celów leczniczych, witaminy, preparaty z witaminami, preparaty z minerałami, woda mineralna do celów leczniczych, nalewki do celów leczniczych, zioła lecznicze, żywność dietetyczna do celów leczniczych; klasy: 3, 5



CFE: 1.15,5.5,26.1,27.5,29.1

Kolory znaku: biały, zielony, niebieski, czerwony, żółty

**140251** 1999 05 14 Przedsiębiorstwo Badawczo-Produkcyjne „VacMet” Spółka z o.o.. Wrocław, (PL). **Towary i usługi:** urządzenia, maszyny i instalacje chłodnicze, reflektory; lustra, akcesoria meblowe, karnisze, posagi; obróbka materiałowa: metalizacja próżniowa; klasy: 11, 20, 40

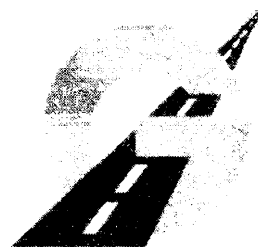
# VacMet

CFE: 27.5,29.1

Kolory znaku: niebieski

**140252** 1999 05 14 Stacje Paliw GLIMAR Spółka z o.o.. Gorlice, (PL). **Towary i usługi:** płyny do obwodów hydraulicznych, płyny hamulcowe, kleje do gumy, woda destylowana; preparaty

zabezpieczające podwozie pojazdów przed korozją oraz zapobiegające matowieniu; wyroby perfumeryjne, kremy kosmetyczne, mydła toaletowe, szampony, wody kolońskie, dezodoranty, olejki toaletowe; olej napędowy, benzyna silnikowa, **nafta**, oleje do smarowania, olej przemysłowy, podpałki do grila, węgiel drzewny, świece oświetleniowe, znicze; rowery, motocykle, samochody, opony, dętki, zderzaki, szczęki, klocki i tarcze hamulcowe, łańcuchy, **nadwozia**, **podwozia**, skrzynie biegów, silniki, tapicerka samochodowa, wycieraczki do szyb pojazdów, amortyzatory, szyby do pojazdów, błotniki; konserwy mięsne i rybne; wyroby cukiernicze, ciastka, cukierki, czekolady, kawa, batony cukiernicze, guma do żucia, herbata, kakao, lody spożywcze, majonezy, ketchupy; napoje bezalkoholowe, soki owocowe i warzywne, woda mineralna gazowana i **niegazowana**, nektary owocowe, piwo i lemoniady; napoje alkoholowe: wódka, wino, whisky, rum, likiery, dżin, miód pitny, brandy; papierosy, cygara, fajki, zapalniczki dla palaczy, zapałki, zbiorniki z gazem do zapalniczek; informacje o działalności gospodarczej, analizy kosztów, reklama i działalność informacyjna, badania rynku i opinii publicznej, usługi marketingowe, doradztwo w prowadzeniu działalności gospodarczej; dzierżawa lub wynajem nieruchomości, doradztwo finansowe; budowa i prowadzenie stacji paliw, nadzór budowlany, mycie i czyszczenie samochodów, prowadzenie stacji obsługi samochodów; usługi związane z wynajmem środków transportu, z załadunkiem i magazynowaniem towaru, parkowaniem samochodów, przewożeniem ładunków, wynajmem samochodów; usługi architektoniczne, inżynierijne, doradztwo techniczne; bary szybkiej obsługi, usługi hotelarskie; klasy: 1, 2, 3, 4, 12, 29, 30, 32, 33, 34, 35, 36, 37, 39, 42, 43



CFE: 6.7, 27.5, 29.1

Kolory znaku: żółty, pomarańczowy, biały

**140253** 1999 05 17 Mikulec Andrzej Firma Handlowa MIKULEC. Grybów Biała Niżna, (PL). **Towary i usługi:** zgrupowanie na rzecz osób trzecich różnych towarów pozwalające nabywcy wygodnie je oglądać i kupować w sklepie i u hurtownika z artykułami spożywczo-przemysłowymi, pośredniczenie w zawieraniu transakcji handlowych, agencje importowo-eksportowe; klasa 35



CFE: 26.4, 27.5, 29.1

Kolory znaku: ciemno-niebieski, żółty

**140254** 1999 05 20 Wydawnictwo H.Bauer Spółka z o.o.. Warszawa, (PL). **Towary i usługi:** nośniki danych cyfrowych i analogowych, w szczególności nośniki nagrań dźwięku i obrazów; czasopisma, kalendarze; rozpowszechnianie materiałów reklamowych, publikowanie tekstów reklamowych, rozpowszechnianie ogłoszeń reklamowych, reklama radiowa i **telewizyjna**, organizacja pokazów promocyjnych i reklamowych, usługi marketingowe; usługi poligraficzne; kopiowanie utworów wizualnych, dźwiękowych oraz wizualno-dźwiękowych; klasy: 9, 16, 35, 40, 42



CFE: 27.5, 29.1

Kolory znaku: czerwony, czarny, szary

**140255** 1999 05 19 Zakład Produkcyjno-Remontowo-Handlowy PROHUTREM. Zawiercie, (PL). **Towary i usługi:** wyroby hutnicze, złom metalowy, nawęglacze dla hutnictwa; usługi w zakresie odlewania metali kolorowych, usługi w zakresie obróbki skrawaniem metali; klasy: 6, 40



CFE: 26.4, 27.5, 29.1

Kolory znaku: czerwony, niebieski

**140256** 1999 05 21 BSH Bosch und Siemens Hausgeräte GmbH. Monachium, (DE). **Towary:** zmywarki naczyń, elektryczne maszyny i urządzenia do pralni bielizny i odzieży, maszyny do prania, pralki, maszyny do wirowania, suszenia, maglowania, prasowania, części wyżej wymienionych towarów (zawarte w klasie 7); elektryczne aparaty i instrumenty (zawarte w klasie 9) **żelazka**, części wyżej wymienionych towarów (zawarte w klasie 9); suszarki, suszarki do prania, suszarki bębnowe do prania, suszarki do rąk, suszarki do włosów, części wyżej wymienionych towarów (zawarte w klasie 11); klasy: 7, 9, 11



CFE: 9.3, 26.2, 27.5

**140257** 1999 05 24 Duracz Alina, Duracz Jacek Masarnia POMER S.C.. Zgierz, (PL). **Towary:** mięso, wędliny, flaki, słonina; klasa 29



CFE: 26.4, 26.11, 27.5, 29.1

Kolory znaku: szaroniebieski, biały, czerwony

**140258** 1999 05 27 Samborska Ilona ILMAR. Szczecin, (PL). **Towary i usługi:** organizacja targów; organizacja imprez zjazdowych branży fotograficznej, elektronicznej, **audio-video- radio-telewizja-prasa**, studia filmowe; komputerowe tworzenie i przetwarzanie obrazu; klasy: 35, 41, 42



CFE: 1.3, 3.7, 16.3, 25.5, 27.5, 29.1

Kolory znaku: biały, czarny, żółty, pomarańczowy, czerwony

**140259** 1999 05 28 ZEBRA Co., Ltd.. Tokio, (JP). **Towary:** materiały piśmienne: ołówki, skuwki, rylce kościane, flamastry, ołówki automatyczne, rysiki, grafiony ze stali, gumki do ścierania, **kreda**, pisaki, nakładki na ołówki i **pióra**, uchwyty i obsadki na długopisy i pióra, pióra kulkowe, pióra wieczne, pędzelki do pisania, wkłady zapasowe do ołówek mechanicznych, wkłady z atramentem do piór kulkowych, wkłady z tuszem do flamastrów, wkłady z tuszem do piór wiecznych oraz podkładki z celuloidu pod papier do **pisania**, płyny korekcyjne i taśmy korekcyjne, piórniki oraz kleje i materiały klejące stosowane w biurze i w gospodarstwie domowym; klasa 16



CFE: 3.3, 16.3

**140260** 1999 05 26 BIOFARM Przedsiębiorstwo Produkcyjno-Handlowo-Usługowe Spółka z o.o.. Poznań, (PL). **Towary:** produkty farmaceutyczne: leki, środki dezynfekcyjne, odkażające, środki pomocnicze do użytku medycznego, produkty weterynaryjne, dietetyczne środki medyczne, produkty sanitarne: materiały opatrunkowe, plastry, podpaski higieniczne, żywność dla niemowląt; klasa 5

ginkocrat

**140261** 1999 05 26 BIOFARM Przedsiębiorstwo Produkcyjno-Handlowo-Usługowe Spółka z o.o.. Poznań, (PL). **Towary:** produkty farmaceutyczne: leki, środki dezynfekcyjne, odkażające, środki pomocnicze do użytku medycznego, produkty weterynaryjne, dietetyczne środki medyczne, produkty sanitarne: materiały opatrunkowe, plastry, podpaski higieniczne, żywność dla niemowląt; klasa 5

ginkoletin

**140262** 1999 05 26 BIOFARM Przedsiębiorstwo Produkcyjno-Handlowo-Usługowe Spółka z o.o.. Poznań, (PL). **Towary:** produkty farmaceutyczne: leki, środki dezynfekcyjne, odkażające, środki pomocnicze do użytku medycznego, produkty weterynaryjne, dietetyczne środki medyczne, produkty sanitarne: materiały opatrunkowe, plastry, podpaski higieniczne, żywność dla niemowląt; klasa 5

dietetix

**140263** 1999 05 27 Herbapol-Łódź S.A.. Łódź, (PL). **Towary:** produkty farmaceutyczne; klasa 5

ARTECHOLWEX

**140264** 1999 05 27 Herbapol-Łódź S.A.. Łódź, (PL). **Towary:** produkty farmaceutyczne; klasa 5

RZEWEX

**140265** 1999 05 27 Herbapol-Łódź S.A.. Łódź, (PL). **Towary:** produkty farmaceutyczne, mieszanki ziołowe; klasa 5

HIPOTRAVEX

**140266** 1999 05 27 Herbapol-Łódź S.A.. Łódź, (PL). **Towary:** produkty farmaceutyczne, mieszanki ziołowe; klasa 5

HIPONERVEX



**140267** 1999 05 28 Pliva Kraków, Zakłady Farmaceutyczne S.A. Kraków, (PL). **Towary:** preparaty farmaceutyczne; klasa 5

fineflu

**140268** 1999 05 28 Pliva Kraków, Zakłady Farmaceutyczne S.A. Kraków, (PL). **Towary:** preparaty farmaceutyczne; klasa 5

ultraflu

**140269** 1999 05 28 Pliva Kraków, Zakłady Farmaceutyczne S.A. Kraków, (PL). **Towary:** preparaty farmaceutyczne; klasa 5

calcical

**140270** 1999 05 28 Pliva Kraków, Zakłady Farmaceutyczne S.A. Kraków, (PL). **Towary:** preparaty farmaceutyczne; klasa 5

pharmflu

**140271** 1999 05 28 Instytut Tele i Radiotechniczny. Warszawa, (PL). **Towary:** cyfrowe wskaźniki pobudzeń, urządzenia zabezpieczająco- pomiarowe, koncentratory światłowodowe, urządzenia do automatycznego samoczynnego załączenia rezerwy; klasa 9



CFE: 26.1, 27.5, 29.1

Kolory znaku: niebieski, czerwony

**140272** 1999 05 28 Zakłady Wytwórcze Sprzętu Sieciowego BELOS S.A. Bielsko-Biała, (PL). **Towary:** praski hydrauliczne, ręczne narzędzia montażowe do przewodów w tym rolki, żabki oraz elektryczne dławiki; osprzęt do linii elektroenergetycznych, transformatory, tablice i skrzynki rozdzielcze do przełączy elektryczności, pulpity sterownicze; klasy: 7, 9



CFE: 26.4, 26.7, 27.5, 29.1

Kolory znaku: biały, czarny, zielony

**140273** 1999 05 28 Zakłady Wytwórcze Sprzętu Sieciowego BELOS S.A. Bielsko-Biała, (PL). **Towary:** praski hydrauliczne, ręczne narzędzia montażowe do przewodów w tym rolki, żabki oraz elektryczne dławiki; osprzęt do linii elektroenergetycznych, transformatory, tablice i skrzynki rozdzielcze do przełączy elektryczności, pulpity sterownicze; klasy: 7, 9



CFE: 26.7, 29.1

Kolory znaku: biały, czarny, zielony

**140274** 1999 05 28 Wojciechowska Alicja PPHU ALLES. Główno, (PL). **Towary:** bielizna osobista; klasa 25

DZIEWCZYŃKA DZIEWCZYNA KOBIETA

**140275** 1999 05 28 Rafineria TRZEBINIA S.A. Trzebinia, (PL). **Towary:** parafina, wosk do oświetlania; klasa 4

EKOTOP

**140276** 1999 06 01 Chruścikowski Marcin GARDEN-PARKI. Warszawa, (PL). **Towary i usługi:** handel (sprzęt ogrodniczy i rolniczy, materiały i towary związane z konserwacją zieleni, pracami porządkowymi oraz usługami brukarskimi i ogólnobudowlanymi); usługi brukarskie, ogólnobudowlane, porządkowe; usługi transporto wo-sprzętowe; projektowanie, zakładanie, konserwacja zieleni, usługi rolnicze; klasy: 35, 37, 39, 44



CFE: 26.2, 27.5, 29.1

Kolory znaku: żółty, zielony

**140277** 1999 06 01 Pierwsz. 1998-12-04 (FI). Fortum Corporation. Helsinki, (FI). **Towary i usługi:** smary, oleje i tłuszcze przemysłowe, środki smarujące, środki poślizgowe i namastki, środki pochłaniające pył i kurz, środki zwilżające i wiążące, spoiwa, paliwa, alkohol do silników, materiały oświetleniowe, świece, knoty, gazy i benzyna, węgle, chemikalia stosowane w przemyśle motoryzacyjnym i ich pochodne, chemikalia stosowane w rafinacji i produkcji ropy naftowej i olejów; metale nieszlachetne i ich stopy, metalowe materiały budowlane, przenośne metalowe konstrukcje budowlane i budynki, materiały metalowe do budowy torów kolejowych, przewody nieelektryczne i druty z metali nieszlachetnych, drobne wyroby żelazne, drobne wyroby metalowe, rurki, rury cienkościennne i rury grubościennne z metalu, sejfy i kasy pancerne, wyroby z metali nieszlachetnych nie ujęte w innych klasach, rudy; maszyny i obrabiarki, silniki elektryczne i silniki (z wyjątkiem stosowanych w pojazdach lądowych), mechanizmy sprzęgania, mechanizmy napędu i mechanizmy przekładniowe (z wyjątkiem stosowanych w pojazdach lądowych), narzędzia rolnicze inne niż obsługiwane ręcznie, inkubatory do jaj; urządzenia i przyrządy naukowe, nawigacyjne, miernicze i geodezyjne, elektryczne, fotograficzne, kinematograficzne, optyczne, wagowe, pomiarowe, sygnalizacyjne, kontrolne, nadzoru i dozoru, do ratowania życia, do celów dydaktycznych, urządzenia do nagrywania, transmisji lub reprodukcji dźwięku i obrazu, magnetyczne nośniki danych, dyski do nagrań, automaty sprzedające i mechanizmy do urządzeń uruchamianych przez wrzucenie monety lub żetonu, kasy sklepowe, maszyny liczące, komputery i sprzęt przetwarzający dane, urządzenia do gaszenia ognia, suwaki, przezrocza, slajdy i diapozytywy, sprzęt i urządzenia do elektrochemicznego przechowywania energii, elektryczne urządzenia i przyrządy stosowane w związku z elektrochemicznym przechowywaniem energii, sprzęt i urządzenia do regulowania, korygowania i przetwarzania mocy, elektryczne baterie akumulatorowe, urządzenia i przyrządy do stosowania z bateriami akumulatorowymi; urządzenia do oświetlania, ogrzewania, wytwarzania pary, gotowania, chłodzenia i mrożenia, suszenia, wentylacji, zasilania wodą i do celów sanitarnych, urządzenia ogrzewane olejami; materiały budowlane niemetalowe, sztywne rury niemetalowe stosowane w budownictwie, asfalt, dziegieć, smoła, pak i bitum, przenośne niemetalowe konstrukcje budowlane i budynki, pomniki niemetalowe; reklama, zarządzanie i administrowanie biznesem, prace biurowe, usługi reklamowe i ogłoszeniowe, organizacja targów dla celów reklamowych, pomoc w zarządzaniu; ubezpieczenia, sprawy finansowe, sprawy pieniężne, sprawy nieruchomości; usługi budowlane i konstrukcyjne, naprawy, usługi instalacyjne, instalowanie urządzeń elektrycznych, instalowanie i naprawianie urządzeń grzewczych i urządzeń centralnego ogrzewania, asfaltowanie, układanie rurociągów naftowych, pokrywanie, powlekanie i konserwacja rurociągów naftowych, kontrola, regulowanie i naprawa palników olejowych i ropowych, usługi stacji obsługi, inżynierskie prace konstrukcyjne; usługi telekomu-

nikacyjne, usługi telefoniczne i usługi e-mailowe, usługi komunikacyjne, usługi faksowe; transport, pakowanie, składowanie i przechowywanie towarów, organizowanie podróży, usługi związane z dystrybucją elektryczności, usługi związane z transportem lądowym, powietrznym i wodnym, usługi związane z załadunkiem, wysyłką, spedycją, żeglugą i przewozami morskimi, usługi związane z frachtem i przewozem towarów, wynajem statków, rozładunek, transport ropy naftowej przez rurociągi, usługi związane z dystrybucją energii; obróbka materiałowa, wiercenie otworów do rurociągów, wytwarzanie elektryczności; nauczanie, organizacja szkoleń, rozrywka, działalność sportowa i kulturalna; usługi prawne, badania naukowe i przemysłowe, programowanie komputerowe, ekspertyzy i usługi konsultingowe w dziedzinie elektryczności, opracowywanie i wprowadzanie nowych produktów, usługi konsultingowe związane z komputerami i programami komputerowymi oraz oprogramowaniem, konserwacja, modernizacja i porady związane z komputerami i programami komputerowymi oraz oprogramowaniem, wypożyczanie programów komputerowych, opracowywanie i wprowadzanie programów komputerowych, badanie złóż ropy naftowej, poszukiwanie ropy naftowej, wiercenie odwiertów ropy naftowej, testowanie, kontrola i analiza stacji odwiertów naftowych, ocena geologiczna, poszukiwania geologiczne, usługi związane z wytwarzaniem i przesyłaniem energii, budowa elektrowni, usługi projektowe i konsultingowe, usługi obsługi i konserwacji, usługi informacyjne i związane z systemami danych, usługi związane z badaniem i testowaniem, usługi związane z ochroną środowiska w przemyśle, usługi związane z gospodarką ściekami komunalnymi i ich obróbką; usługi związane z dostarczaniem i podawaniem żywności i napojów, usługi związane z tymczasowym zakwaterowaniem; usługi w zakresie opieki medycznej, w zakresie higieny i w zakresie pielęgnacji ciała i urody, usługi weterynaryjne i rolnicze; klasy: 4, 6, 7, 9, 11, 19, 35, 36, 37, 38, 39, 40, 41, 42, 43, 44



**Fortum**

CFE: 26.1, 26.2, 27.5, 29.1

Kolory znaku: zielony, niebieski, czarny, biały

**140278** 1999 06 01 Pierwsz. 1998-12-04(FI). Fortum Corporation. Helsinki, (FI). **Towary i usługi:** smary, oleje i tłuszcze przemysłowe, środki smarujące, środki poślizgowe i namastki, środki pochłaniające pył i kurz, środki zwilżające i wiążące, spoiwa, paliwa, alkohol do silników, materiały oświetleniowe, świece, knoty, gazy i benzyna, węgle, chemikalia stosowane w przemyśle motoryzacyjnym i ich pochodne, chemikalia stosowane w rafinacji i produkcji ropy naftowej i olejów; metale nieszlachetne i ich stopy, metalowe materiały budowlane, przenośne metalowe konstrukcje budowlane i budynki, materiały metalowe do budowy torów kolejowych, przewody nieelektryczne i druty z metali nieszlachetnych, drobne wyroby żelazne, drobne wyroby metalowe, rurki, rury cienkościenne i rury grubościenne z metalu, sejfy i kasy pancerne, wyroby z metali nieszlachetnych nie ujęte w innych klasach, rudy; maszyny i obrabiarki, silniki elektryczne i silniki (z wyjątkiem stosowanych w pojazdach lądowych), mechanizmy sprężania, mechanizmy napędu i mechanizmy przekładniowe (z wyjątkiem stosowanych w pojazdach lądowych), narzędzia rolnicze inne niż obsługiwane ręcznie, inkubatory do jaj; urządzenia i przyrządy naukowe, nawigacyjne, miernicze i geodezyjne, elektryczne, fotograficzne, kinematograficzne, optyczne, wagowe, pomiarowe, sygnalizacyjne, kontrolne, nadzoru i dozoru, do ratowania życia, do celów dydaktycznych, urządzenia do nagrywania, transmisji lub reprodukcji dźwięku i obrazu, magnetyczne nośniki danych, dyski do nagrań, automaty sprzedające i mechanizmy do urządzeń uruchamianych przez wrzucenie monety lub żetonu, kasy sklepowe, maszyny liczące, komputery i sprzęt przetwarzający dane, urządzenia do gaszenia ognia, suwaki, przezroczca,

ślady i diapozytywy, sprzęt i urządzenia do elektrochemicznego przechowywania energii, elektryczne urządzenia i przyrządy stosowane w związku z elektrochemicznym przechowywaniem energii, sprzęt i urządzenia do regulowania, korygowania i przetwarzania mocy, elektryczne baterie akumulatorowe, urządzenia i przyrządy do stosowania z bateriami akumulatorowymi; urządzenia do oświetlenia, ogrzewania, wytwarzania pary, gotowania, chłodzenia i mrożenia, suszenia, wentylacji, zasilania wodą i do celów sanitarnych, urządzenia ogrzewane olejami; materiały budowlane niemetalowe, sztywne rury niemetalowe stosowane w budownictwie, asfalt, dziegieć, smoła, pak i bitum, przenośne niemetalowe konstrukcje budowlane i budynki, pomniki niemetalowe; reklama, zarządzanie i administrowanie biznesem, prace biurowe, usługi reklamowe i ogłoszeniowe, organizacja targów dla celów reklamowych, pomoc w zarządzaniu; ubezpieczenia, sprawy finansowe, sprawy pieniężne, sprawy nieruchomości; usługi budowlane i konstrukcyjne, naprawy, usługi instalacyjne, instalowanie urządzeń elektrycznych, instalowanie i naprawianie urządzeń grzewczych i urządzeń centralnego ogrzewania, asfaltowanie, układanie rurociągów naftowych, pokrywanie, powlekanie i konserwacja rurociągów naftowych, kontrola, regulowanie i naprawa palników olejowych i ropowych, usługi stacji obsługi, inżynierskie prace konstrukcyjne; usługi telekomunikacyjne, usługi telefoniczne i usługi e-mailowe, usługi komunikacyjne, usługi faksowe; transport, pakowanie, składowanie i przechowywanie towarów, organizowanie podróży, usługi związane z dystrybucją elektryczności, usługi związane z transportem lądowym, powietrznym i wodnym, usługi związane z załadunkiem, wysyłką, spedycją, żeglugą i przewozami morskimi, usługi związane z frachtem i przewozem towarów, wynajem statków, rozładunek, transport ropy naftowej przez rurociągi, usługi związane z dystrybucją energii; obróbka materiałowa, wiercenie otworów do rurociągów, wytwarzanie elektryczności; nauczanie, organizacja szkoleń, rozrywka, działalność sportowa i kulturalna; usługi prawne, badania naukowe i przemysłowe, programowanie komputerowe, ekspertyzy i usługi konsultingowe w dziedzinie elektryczności, opracowywanie i wprowadzanie nowych produktów, usługi konsultingowe związane z komputerami i programami komputerowymi oraz oprogramowaniem, konserwacja, modernizacja i porady związane z komputerami i programami komputerowymi oraz oprogramowaniem, wypożyczanie programów komputerowych, opracowywanie i wprowadzanie programów komputerowych, badanie złóż ropy naftowej, poszukiwanie ropy naftowej, wiercenie odwiertów ropy naftowej, testowanie, kontrola i analiza stacji odwiertów naftowych, ocena geologiczna, poszukiwania geologiczne, usługi związane z wytwarzaniem i przesyłaniem energii, budowa elektrowni, usługi projektowe i konsultingowe, usługi obsługi i konserwacji, usługi informacyjne i związane z systemami danych, usługi związane z badaniem i testowaniem, usługi związane z ochroną środowiska w przemyśle, usługi związane z gospodarką ściekami komunalnymi i ich obróbką; usługi związane z dostarczaniem i podawaniem żywności i napojów, usługi związane z tymczasowym zakwaterowaniem; usługi w zakresie opieki medycznej, w zakresie higieny i w zakresie pielęgnacji ciała i urody, usługi weterynaryjne i rolnicze; klasy: 4, 6, 7, 9, 11, 19, 35, 36, 37, 38, 39, 40, 41, 42, 43, 44

FORTUM

**140279** 1999 06 02 The Gillette Company (a Delaware corporation). Boston, (US). **Towary:** nożyki do golenia i zyletki, przybory do golenia, dystrybutory, kasety i wkładki zawierające zyletki, części i osprzęt do wszystkich w/w towarów, narzędzia i przyrządy ręczne, sztućce; klasa 8

SAPPHIRE

**140280** 1999 06 09 Seattle's Best Coffee LLC. Seattle, (US). **Towary i usługi:** wyroby garncarskie, wyroby szklane, wyroby porcelanowe; kawa, ziarna kawy, kawa mielona i mieszanki kawowe, napoje na bazie kawy, niemedyczne słodczyce, wyroby cukiernicze, czekolada, czekoladki, wyroby czekoladowe, ziarna kawy pokrywane czekoladą i słodczyce o smaku kawowym; usługi w za-

kresie restauracji i restauracji samoobsługowych, usługi w zakresie kawiarni i barów kawowych; klasy: 21, 30, 43



CFE: 25.1, 26.1, 26.11, 27.5

**140281** 1998 06 09 DUMAN TEKSTIL LIMITED SIRKETI. Yenibosna/Istanbul, (TR). **Towary:** bielizna osobista, odzież, dzierżewstwo, bluzki, bluzy, body, dżerseje, futra, kombinezony, konfekcja odzieżowa, koszule męskie, odzież skórzana, pidżamy, ubiory plażowe, wyroby pończosnicze, rękawice, spodnie, stroje gimnastyczne, suknie, swetry, szlafroki, ubrania dziecięce, berety, czapki, kapelusze, buty, buty sportowe, kalosze, pantofle, sandały, obuwie plażowe; klasa 25

panco

**140282** 1999 06 09 Seattle's Best Coffee LLC. Seattle, (US). **Towary i usługi:** wyroby garncarskie, wyroby szklane, wyroby porcelanowe; kawa, ziarna kawy, kawa mielona i mieszanki kawowe, napoje na bazie kawy, niemedyczne słodczyce, wyroby cukiernicze, czekolada, czekoladki, wyroby czekoladowe, ziarna kawy pokrywane czekoladą i słodczyce o smaku kawowym; usługi w zakresie restauracji i restauracji samoobsługowych, usługi w zakresie kawiarni i barów kawowych; klasy: 21, 30, 43

SEATTLE'S BEST COFFEE

**140283** 1999 06 09 Seattle's Best Coffee LLC. Seattle, (US). **Towary i usługi:** wyroby garncarskie, wyroby szklane, wyroby porcelanowe; kawa, ziarna kawy, kawa mielona i mieszanki kawowe, napoje na bazie kawy, niemedyczne słodczyce, wyroby cukiernicze, czekolada, czekoladki, wyroby czekoladowe, ziarna kawy pokrywane czekoladą i słodczyce o smaku kawowym; usługi w zakresie restauracji i restauracji samoobsługowych, usługi w zakresie kawiarni i barów kawowych; klasy: 21, 30, 43



CFE: 25.1, 26.1, 26.11, 27.5

**140284** 1999 06 09 Seattle's Best Coffee LLC. Seattle, (US). **Towary i usługi:** wyroby garncarskie, wyroby szklane, wyroby porcelanowe; kawa, ziarna kawy, kawa mielona i mieszanki kawowe, napoje na bazie kawy, niemedyczne słodczyce, wyroby cukiernicze, czekolada, czekoladki, wyroby czekoladowe, ziarna kawy pokrywane czekoladą i słodczyce o smaku kawowym; usługi w zakresie restauracji i restauracji samoobsługowych, usługi w zakresie kawiarni i barów kawowych; klasy: 21, 30, 43

SBC

**140285** 1999 06 08 WYDAWNICTWO MIEJSKIE przy Urzędzie Miasta w Poznaniu. Poznań, (PL). **Towary:** czasopisma i książki; klasa 16



CFE: 27.5, 29.1

Kolory znaku: czerwony, biały

**140286** 1999 06 08 WYDAWNICTWO MIEJSKIE przy Urzędzie Miasta w Poznaniu. Poznań, (PL). **Towary:** czasopismo; klasa 16

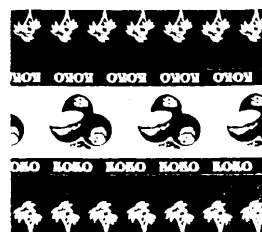
p o z n a ń s k i  
informacyjny biuletyn inicjatyw społecznych



CFE: 27.5, 29.1

Kolory znaku: biały, czerwony

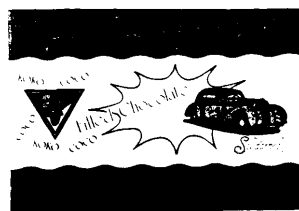
**140287** 1999 06 08 Firma Cukiernicza „Solidarność-rok założenia 1952” Spółka z o.o.. Lublin, (PL). **Towary:** wyroby cukiernicze; klasa 30



CFE: 5.1, 5.7, 26.11, 26.13, 27.5, 29.1

Kolory znaku: popielaty, srebrny, granatowy

**140288** 1999 06 08 Firma Cukiernicza „Solidarność-rok założenia 1952” Spółka z o.o.. Lublin, (PL). **Towary:** wyroby cukiernicze; klasa 30



CFE: 5.7, 18.1, 26.3, 26.13, 27.5, 29.1

Kolory znaku: popielaty, srebrny, granatowy

**140289** 1999 06 08 Firma Cukiernicza „Solidarność-rok założenia 1952” Spółka z o.o.. Lublin, (PL). **Towary:** wyroby cukiernicze; klasa 30



CFE: 5.7, 26.13, 27.5, 29.1

Kolory znaku: biały, srebrny, granatowy

**140290** 1999 06 10 Ośrodek Badawczo-Rozwojowy Przemysłu Rafineryjnego. Płock, (PL). **Towary:** środki chemiczne do usuwania osadów i ochrony przeciwosadowej aparatury przemysłowej, środki deemulgujące, dyspergujące i neutralizujące do celów przemysłowych; środki antykorozyjne; klasy: 1, 2

desadol

**140291** 1999 06 15 FARM FRITES POLAND S.A.. Łęborg, (PL). **Towary:** frytki; klasa 29

XL FRIES EXTRA LONG FRIES

**140292** 1999 06 15 OAZA CITY Spółka z o.o.. Warszawa, (PL). **Towary i usługi:** usługi w zakresie wynajmu lokali i apartamentów; klasa 36

Residence  
St. Andrews Palace

CFE: 27.5

**140293** 1999 06 15 COMPAGNIE GERVAIS DANONE, - (société anonyme). Levallois-Perret, (FR). **Towary:** mięso, ryby, szynka, drób, **dziczyzna, wędlina**, konserwowane, suszone i gotowane owoce i warzywa, duszone owoce, dżemy, pure owocowe, galaretki, zupy, konserwy częściowo lub w całości mięsne, rybne, szynkowe, drobiowe, z dziczyzny i wędliniarskie, dania gotowe konserwowane, suszone, gotowane, mrożone lub konserwowe, częściowo lub w całości mięsne, rybne, szynkowe, drobiowe, z dziczyzny, słone lub słodkie przekąski zrobione z ziemniaków aromatyzowanych lub naturalnych, chipsów ziemniaczanych, gotowane mięso wieprzowe w formie przekąsek, mleko, mleko w proszku, aromatyzowane mleko żelowane i bita **śmietana**, produkty mleczne, desery mleczne, jogurty, jogurty pitne, musy, **śmietana**, desery śmietankowe, świeża śmietana, masło, pasty serowe, sery, sery dojrziałe, sery dojrziałe z pleśnią, świeże sery, sery solankowe, twarożek, napoje głównie z mleka lub nabiału, produkty z mleka mrożonego, produkty z mleka sfermentowanego, oleje jadalne, olej z oliwy, tłuszcze jadalne; **kawa, herbata, kakao, czekolada**, napoje na bazie kawy, kakao i czekolady, cukier, ryż, tapioka, mąki, paszteciki (słodkie lub słone), pizze, ciastka (słodkie lub słone), pasta (zwykła lub aromatyzowana i/lub nadziewana), produkty zbożowe, płatki śniadaniowe, posiłki gotowe całkowicie i/lub częściowo zrobione z pasty, dania gotowe częściowo lub całkowicie zrobione z wyrobów piekarniczych, chleb, sucharki, herbatniki (słodkie lub słone), wafle, naleśniki, ciastka, paszteciki, wszystkie te produkty zwykłe i/lub z polewą i/lub nadziewane i/lub aromatyzowane, słone lub słodkie przekąski z herbatników, wyrobów piekarniczych, ciasta, rzadkiego ciasta, wyroby cukiernicze, lody, kremy mrożone, miód, sól, **musztarda**, ocet, sosy (przyprawy), słodkie sosy, sosy do pasty, przyprawy; piwo (alkoholowe lub bezalkoholowe), niegazowane i gazowane wody (mineralne i nie **mineralizowane**), soki owocowe lub warzywne, napoje na bazie owoców i warzyw, lemoniada, toniki, piwo imbirowe, korbety, preparaty do produkcji napojów, syropów do napojów, bezalkoholowe ekstrakty owocowe lub warzywne, napoje bezalkoholowe częściowo zawierające produkty nabiałowe, napoje bezalkoholowe częściowo zawierające mleczne środki fermentujące; klasy: 29, 30, 32

DANONKI

**140294** 1999 06 15 W. Ratje Froskaller ApS. Kastrup, (DK). **Towary:** produkty farmaceutyczne; klasa 5

HUSK

**140295** 1999 06 16 Levi Strauss & Co.. San Francisco, (US). **Towary:** odzież, obuwie, nakrycia głowy; klasa 25



CFE: 2.1

**140296** 1999 06 14 Akademia Ekonomiczna im. Oskara Langego. Wrocław, (PL). **Towary i usługi:** aparatura doświadczalna do badań naukowych, aparatura do fermentacji; montaż i naprawa aparatury, serwis; projektowanie procesów biotechnologicznych, ekspertyzy i przeprowadzanie doświadczeń; klasy: 9, 37, 42

biosol

**140297** 1999 06 15 ELMILK Spółka z o.o.. Szczecinek, (PL). **Towary:** produkty mleczne, produkty tłuszczowe do celów spożywczych; klasa 29

Vitalia

**140298** 1999 06 15 ELMILK Spółka z o.o.. Szczecinek, (PL). **Towary:** produkty mleczne, produkty tłuszczowe do celów spożywczych; klasa 29

Margarita

**140299** 1999 06 15 HELLENIC S.C. Agencja Artystyczna-Profesjonalne Studio Nagrań Eleni Tzoka i Konstantinos Tzokas. Poznań, (PL). **Towary i usługi:** muzyczne wydawnictwa dźwiękowe i dźwiękowo - obrazowe, zarejestrowane na magnetycznych i optycznych nośnikach dźwięku i obrazu, taśmy i płyty fonograficzne, taśmy wideo, dyski kompaktowe (audio-wideo); rejestrowanie utworów rozrywkowych i artystycznych na magnetycznych oraz optycznych nośnikach dźwięku i obrazu; organizowanie imprez **rozrywkowych** i artystycznych, koncertów estradowych i występów telewizyjnych; klasy: 9, 38, 41

HELLEN

**140300** 1999 06 15 HELLENIC S.C. Agencja Artystyczna-Profesjonalne Studio Nagrań Eleni Tzoka i Konstantinos Tzokas. Poznań, (PL). **Towary i usługi:** muzyczne wydawnictwa dźwiękowe i dźwiękowo - obrazowe, zarejestrowane na magnetycznych i optycznych nośnikach dźwięku i obrazu, taśmy i płyty fonograficzne, taśmy wideo, dyski kompaktowe (audio-wideo); rejestrowanie utworów rozrywkowych i artystycznych na magnetycznych oraz optycznych nośnikach dźwięku i obrazu; organizowanie imprez **rozrywkowych** i artystycznych, koncertów estradowych i występów telewizyjnych; klasy: 9, 38, 41

ELENI

**140301** 1997 08 18 Maschinenfabrik S.P.R.L.. Sprockhvel, (DE). **Towary i usługi:** elementy złączne, odkuwki, odlewy, materiały walcowane; maszyny górnicze, maszyny transportowe, podzespoły maszyn części; naprawa i regeneracja maszyn górniczych i ich podzespołów; usługi obróbki materiałów hutniczych; klasy: 6, 7, 37, 40

**HB - 227**

CFE: 27.5

140302 1997 08 18 Maschinenfabrik S.P.R.L.. Sprockhvel, (DE). Towary i usługi: elementy złączne, odkuwki, odlewy, materiały walcowane; maszyny górnicze, maszyny transportowe, podzespoły maszyn części; programy do maszyn cyfrowych; książki, foldery, czasopisma, fotografie; usługi reklamowe, doradztwo handlowe związane z produkcją elementów złącznych, odkówek, odlewów, materiałów walcowanych, maszyn górniczych, maszyn transportowych, podzespołów maszyn, naprawy i regeneracji powyższych, obróbki materiałów hutniczych; naprawa i regeneracja maszyn górniczych i ich podzespołów, prowadzenie serwisu technicznego; usługi transportowe i magazynowanie na rzecz osób trzecich; usługi obróbki materiałów hutniczych; opiniowanie, ekspertyzy, testowanie materiałów, usługi konstruktorskie, prowadzenie laboratoriów chemicznych, wytrzymałościowych, metrologicznych; klasy: 6, 7, 9, 16, 35, 37, 39, 40, 42



CFE: 27.1, 27.5

140303 1997 08 18 Maschinenfabrik S.P.R.L.. Sprockhvel, (DE). Towary i usługi: elementy złączne, odkuwki, odlewy, materiały walcowane; maszyny górnicze, maszyny transportowe, podzespoły maszyn części; programy do maszyn cyfrowych; książki, foldery, czasopisma, fotografie; usługi reklamowe, doradztwo handlowe związane z produkcją elementów złącznych, odkówek, odlewów, materiałów walcowanych, maszyn górniczych, maszyn transportowych, podzespołów maszyn, naprawy i regeneracji powyższych, obróbki materiałów hutniczych; naprawa i regeneracja maszyn górniczych i ich podzespołów, prowadzenie serwisu technicznego; usługi transportowe i magazynowanie na rzecz osób trzecich; usługi obróbki materiałów hutniczych; opiniowanie, ekspertyzy, testowanie materiałów, usługi konstruktorskie, prowadzenie laboratoriów chemicznych, wytrzymałościowych, metrologicznych; klasy: 6, 7, 9, 16, 35, 37, 39, 40, 42

**HALBACH & BRAUN**

CFE: 27.5

140304 1997 08 18 Maschinenfabrik S.P.R.L.. Sprockhóvel, (DE). Towary i usługi: elementy złączne, odkuwki, odlewy, materiały walcowane; maszyny górnicze, maszyny transportowe, podzespoły maszyn części; naprawa i regeneracja maszyn górniczych i ich podzespołów; usługi obróbki materiałów hutniczych; klasy: 6, 7, 37, 40

**HB - 280**

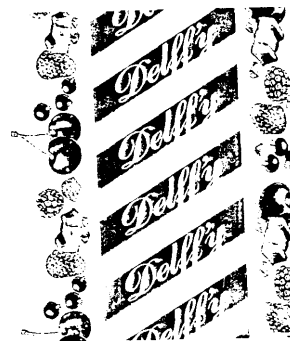
CFE: 27.5

140305 1997 08 18 Maschinenfabrik S.P.R.L.. Sprockhóvel, (DE). Towary i usługi: elementy złączne, odkuwki, odlewy, materiały walcowane; maszyny górnicze, maszyny transportowe, podzespoły maszyn części; naprawa i regeneracja maszyn górniczych i ich podzespołów; usługi obróbki materiałów hutniczych; klasy: 6, 7, 37, 40

**HB - 260**

CFE: 27.5

140306 1998 12 11 Firma Cukiernicza „Solidarność-rok założenia 1952” Sp. z o.o. w Lublinie. Lublin, (PL). Towary: wyroby cukiernicze, czekoladowe, słodczy; klasa 30



CFE: 5.7, 26.11, 27.5, 29.1

Kolory znaku: złoty, czerwony, biały, granatowy, brązowy

140307 1998 12 11 Firma Cukiernicza „Solidarność-rok założenia 1952” Sp. z o.o. w Lublinie. Lublin, (PL). Towary: wyroby cukiernicze: wyroby czekoladowe, słodczy; klasa 30



CFE: 8.1, 11.3, 26.13, 27.5, 29.1

Kolory znaku: niebieski, brązowy, żółty, biały, zielony, pomarańczowy, złoty

140308 1998 12 11 Firma Cukiernicza „Solidarność-rok założenia 1952” Sp. z o.o. w Lublinie. Lublin, (PL). Towary: wyroby cukiernicze: wyroby czekoladowe, słodczy; klasa 30



CFE: 5.7, 8.1, 26.13, 27.5, 29.1

Kolory znaku: czerwony, brązowy, biały, zielony, żółty, niebieski

140309 1999 02 02 Zakład Energetyki-Błachownia Spółka z o. o. Kędzierzyn-Koźle, (PL). Towary i usługi: usługi telekomunikacyjne - telefoniczne; usługi dystrybucji mediów energetycznych; usługi oczyszczanie ścieków, spalania odpadów; usługi w zakresie prowadzenia laboratorium chemicznego; klasy: 38, 39, 40, 42



CFE: 25.5, 26.4, 27.5, 29.1

Kolory znaku: niebieski, żółty, biały, czarny

**140310** 1999 04 07 AGROS HOLDING SA.. Warszawa, (PL). **Towary:** przetwory owocowe, warzywne i **warzywno-mięsne**, przetwory z runa leśnego, owoce, warzywa i grzyby konserwowane, gotowane, suszone, mrożone, konfitury, marmolady, galaretki, dżemy, kompoty, dania gotowe **warzywno-mięsne**, warzywne i owocowe, w tym dania mrożone, mleko, nabiał, produkty mleczarskie, desery i napoje mleczne z dodatkiem owoców, czekolady, kakao i kawy; **mąka**, kasze, **ryż**, preparaty zbożowe, w tym płatki i mieszanki śniadaniowe, pieprz, przyprawy, ocet, sosy, w tym sosy pomidorowe, majonezy, sosy do **mięsa**, ryb, sałat-dressingi, w tym sosy mrożone, miód, lody; produkty rolnicze, sadownicze i ogrodnicze: świeże i schładzane owoce i warzywa, runo leśne: świeże i schładzane; soki, napoje, nektary i przecięry owocowe i warzywne, woda **gazowana**, mineralna i **stołowa**, napoje bezalkoholowe oraz bezalkoholowe wyciągi z owoców, syropy owocowe, syropy i inne preparaty do przygotowania napojów; napoje alkoholowe, wyroby spirytusowe, wina, likiery, koktaile, nalewki; klasy: 29,30,31,32,33

#### BABIE LATO

**140311** 1999 04 07 AGROS HOLDING S.A.. Warszawa, (PL). **Towary:** przetwory owocowe, warzywne i warzywno-mięsne, przetwory z runa leśnego, owoce, warzywa i grzyby konserwowane, gotowane, suszone, mrożone, dania gotowe warzywno-mięsne, warzywne i owocowe, w tym dania mrożone; sosy do mięs, ryb, sałat-dressingi, w tym sosy mrożone; produkty rolnicze, sadownicze i ogrodnicze, świeże i schładzane owoce i warzywa, runo leśne: świeże i schładzane; soki, napoje, nektary i przecięry owocowe i warzywne; klasy: 29, 30, 31, 32

#### KRAKUS-RATATUJA

**140312** 1999 05 10 Głównia Szymon PAŁACE POLSKIE. Poznań, (PL). **Towary i usługi:** organizacja wypoczynku w obiektach zabytkowych; organizacja bazy **noc lego** wo-gastronomicznej dla szkoleń; klasy: 41, 43

#### PAŁACE POLSKIE

**140313** 1999 05 12 U.S. DenTek Corporation. **Petaluma**, (US). **Towary:** pasty do zębów; płyny do płukania ust i spraye do ust; klasa 3

#### ORASAN

**140314** 1999 05 12 U.S. DenTek Corporation. **Petaluma**, (US). **Towary:** pasty do zębów; płyny do płukania ust i spraye do ust o przeznaczeniu leczniczym; skrobaczki języka; klasy: 3, 5, 10

#### BREATH REMEDY

**140315** 1999 05 25 Pierwsz. 1998-11-26 (GB). SmithKline Beecham p.l.c.. Middlesex TW8 9 EP, (GB). **Towary:** farmaceutyczne i medyczne preparaty i substancje dla ludzi, szczepionki; klasa 5

#### XONIP

**140316** 1999 05 25 Pierwsz. 1998-11-26 (GB). SmithKline Beecham Biologicals Manufacturing S.A.. Rixensart, (BE). **Towary:** farmaceutyczne i medyczne preparaty i substancje dla ludzi, szczepionki; klasa 5

#### THERHEPA

**140317** 1999 05 25 Pierwsz. 1998-11-26 (GB). SmithKline Beecham Biologicals Manufacturing S.A.. Rixensart, (BE). **Towary:** farmaceutyczne i medyczne preparaty i substancje dla ludzi, szczepionki; klasa 5

#### NILLOMA

**140318** 1999 05 25 Mars, Inc.. McLean, (US). **Towary:** produkty, ziarna i nasiona rolnicze, ogrodnicze i leśne, żywe zwierzęta, w tym ptaki i ryby, pokarmy dla zwierząt, ptaków i ryb, słoń, kość matwy, kości dla psów, ściółka dla zwierząt, świeże owoce i świeże warzywa oraz preparaty zawarte w kl.31 stosowane jako dodatki do tych pokarmów; klasa 31

#### WHISKAS DENT ABITS

**140319** 1999 05 25 Mars, Inc.. McLean, (US). **Towary:** produkty, ziarna i nasiona rolnicze, ogrodnicze i leśne, żywe zwierzęta, w tym ptaki i ryby, pokarmy dla zwierząt, ptaków i ryb, słoń, kość matwy, kości dla psów, ściółka dla zwierząt, świeże owoce i świeże warzywa oraz preparaty zawarte w kl.31 stosowane jako dodatki do tych pokarmów; klasa 31

#### ULUBIONE DANIE

**140320** 1999 05 25 Bristol-Myers Squibb Company. Nowy Jork, (US). **Towary:** preparaty farmaceutyczne stosowane dla ludzi; klasa 5

#### VANLEV

**140321** 1998 02 03 Spółdzielcze Zakłady Chemiczne Mors. Łódź, (PL). **Towary:** rozcieńczalniki ftalowo-karbamidowe pojemność 0,5, 2,5, 5, 10 litrów, rozcieńczalniki do wyrobów nitrocelulozowych pojemność 0,5 2,5 5 10 litrów, benzyna ekstrakcyjna pojemność 0,5 2,5 5 10 litrów, terpentyna pojemność 0,5 litra, rozcieńczalnik spirytusowy pojemność 0,5 2,5 litra, nafta oświetleniowa pojemność 0,5 litra; płynna pasta do podłóg zawartość 0,375 kg, emulsyjna pasta do podłóg pojemność 0,5 litra; odczynnik do badania kwasowości mleka o nazwie **Alizarol** zawartość 48 kg; denaturat pojemność 0,5 litra; płyn do mycia szyb pojemność 0,4 0,45 litra, płyn do mycia naczyń pojemność 0,475 litra, płyn do mycia urządzeń sanitarnych pojemność 0,75 litra, płyn do prania tkanin pojemność 0,5 1 litr; znicze i lampiony różnych rozmiarów; soda oczyszczana 100 i 220 gram, żelatyna spożywcza 100 i 120 gram, saletra potasowa 50 gram, kwas cytrynowy 20 gram; klasy: 1, 2, 4



CFE: 3.11, 27.5

**140322** 1998 03 30 Pierwsz. 1997-09-29 (OHIM). Schlter-Systems GmbH. Iserlohn, (DE). **Towary:** materiały budowlane z metalu, w tym osprzęt do wykładania podłóg i ścian wykładzinami, zwłaszcza profile odgraniczające do wykładzin podłogowych i ściennych, profile krawędzi stopni schodów, profile do balustrad balkonowych i tarasowych, wszystkie wymienione towary z metalu; maty z tworzyw sztucznych do drenażu i uszczelniania; materiały budowlane z tworzyw sztucznych, w tym osprzęt do wykładania podłóg i ścian wykładzinami, zwłaszcza profile odgraniczające do wykładzin podłogowych i ściennych, profile krawędzi stopni schodów, profile do balustrad balkonowych i tarasowych, wszystkie wymienione towary z tworzyw sztucznych; klasy: 6, 17, 19



CFE: 26.5, 26.7

**140323** 1998 06 30 MOSTVA Spółka z o.o.. Ciemno Gnojna, (PL). **Towary i usługi:** usługi finansowe w zakresie udzielania pożyczek na cele inwestycyjne i operacyjne oraz leasing samochodów ciężarowych, przyczep, platform samochodowych i samochodów osobowych oraz naczep; antykorozyjne zabezpieczanie pojazdów,

czyszczenie pojazdów, czyszczenie samochodów, mycie samochodów, obsługa i naprawy samochodów; przewóz samochodów oraz innego sprzętu i urządzeń specjalistycznym transportem samochodowym oraz koleją; klasy: 36, 37, 39

**MOSTVA**

CFE: 26.4, 26.11, 27.5, 29.1

Kolory znaku: czerwony, ciemnofioletowy, niebieski

**140324** 1998 09 23 KONKRET Spółka z o.a. Poznań, (PL). **Towary i usługi:** usługi w zakresie administrowania, zarządzania, handlu i dzierżawy nieruchomościami, usługi w zakresie wyceny nieruchomości, usługi w zakresie wynajmowania pomieszczeń na cele handlowe, usługowe, mieszkaniowe; klasa 36

**panorama**

CFE: 27.5, 29.1

Kolory znaku: niebieski, żółty, biały

**140325** 1998 10 22 Gmina Andrychów. Andrychów, (PL). **Towary i usługi:** gazety, czasopisma, afisze, kalendarze, przewodniki, informatory, foldery, pocztowe karty okolicznościowe; zarządzanie działalnością artystyczną, edycja tekstów, marketing, doradztwo przy organizowaniu działalności gospodarczej, powielanie dokumentów, działalność informacyjną ogłoszenia prasowe; dzierżawa gospodarstw rolnych, dzierżawa nieruchomości, zarządzanie majątkiem, wynajmowanie mieszkań, ściąganie należności czynszowych, administrowanie nieruchomościami, wycena nieruchomości, zarządzanie nieruchomościami, wycena nieruchomości, wynajmowanie pomieszczeń biurowych (nieruchomości); czyszczenie budynków (powierzchnie zewnętrzne), sprzątnie budynków, usługi dekarские, usługi izolacyjne (budynki), malowanie, montaż rusztowań, murarstwo, mycie okien, mycie samochodów, nadzór budowlany, oczyszczanie dróg, instalowanie i naprawy ogrzewania, posypywanie piaskiem, rozbiorka budynków, budowa i konserwacja rurociągów, montaż rusztowań, sprzątnie (czyszczenie) budynków (wnętrz), stolarstwo (naprawy), układanie cegieł (murarstwo), usługi uszczelniania (budynki), malowanie i naprawy znaków, odśnieżanie; wynajmowanie miejsc na parkingach, usługi związane z parkowaniem samochodów, dystrybucja wody, zaopatrywanie w wodę, wynajmowanie garaży; ścinanie i sprzedaż drzew, palenie śmieci, produkcja energii, przeróbka odpadów (przetwarzanie), utylizacja odpadów i surowców wtórnych, uzdatnianie wody, odświeżanie powietrza; edukacją informacją o edukacji, kultura fizyczną nauczanie, organizowanie spektakli, organizowanie imprez artystycznych, organizowanie imprez sportowych, organizowanie wystaw w celach kulturalnych i edukacyjnych, organizowanie sympozjów, zjazdów oraz różnego rodzaju zgromadzeń, parki rozrywki, przedstawienia teatralne, przedszkola (nauczanie), przedszkola (wychowanie), publikowanie tekstów innych niż teksty reklamowe, sprawdziany pedagogiczne, organizowanie i prowadzenie sympozjów, przedstawienia teatralne, użytkowanie obiektów sportowych, wakacyjne organizowanie obozów, wynajmowanie kortów tenisowych, wynajmowanie stadionów, prowadzenie szkół, prowadzenie przedszkoli, wypożyczanie książek; ochrona cywilną domy dla ludzi w podeszłym wieku, domy dla rekonwalescentów, doradztwo w zakresie ochrony środowiska, zabiegi chirurgiczne drzew, usługi związane z gaszeniem pożaru, obozy wakacyjne (zakwaterowanie), ochrona osobista, eskortą opieką nad dziećmi, domy opieki dla osób w podeszłym wieku, pogrzeby, zakłady pogrzebowe, utrzymanie cmentarzy, pomoc medyczną pielęgnowanie trawników, wyrób wieńców, administrowanie miejscem wystaw, zarządzanie miejscami wystawowymi, służba zdrowia, żłobki dla dzieci, wydawanie paszportów, gospodarka komunalną gospodarka mieszkaniową prace inżynierskie; klasy: 16, 35, 36, 37, 39, 40, 41, 42, 43, 44, 45

**ANDRYCHÓW**

CFE: 6.7, 27.5, 29.1

Kolory znaku: biały, niebieski, ciemnoniebieski, granatowy

**140326** 1999 03 08 LEAF POLAND Spółka z o.o.. Warszawa (PL). **Towary:** wyroby cukiernicze, słodczyce, cukierki, lizaki, guma do żucia; klasa 30

**HOPS!**

CFE: 24.17, 27.5, 29.1

Kolory znaku: biały, jasnozielony, zielony, czarny

**140327** 1999 03 08 LEAF POLAND Spółka z o.o.. Warszawa (PL). **Towary:** wyroby cukiernicze, słodczyce, cukierki, lizaki, guma do żucia; klasa 30

**HOPS!**

CFE: 24.17, 27.5, 29.1

Kolory znaku: jasnoróżowy, różowy, czarny, biały

**140328** 1999 03 08 LEAF POLAND Spółka z o.o.. Warszawa (PL). **Towary:** wyroby cukiernicze, słodczyce, cukierki, lizaki, guma do żucia; klasa 30

**HOPS!**

CFE: 24.17, 27.5, 29.1

Kolory znaku: biały, jasnopomarańczowy, pomarańczowy, czarny

**140329** 1999 03 08 LEAF POLAND Spółka z o.o.. Warszawa (PL). **Towary:** wyroby cukiernicze, słodczyce, cukierki, lizaki, guma do żucia; klasa 30

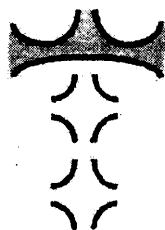
HOPS!

**140330** 1999 03 08 LEAF POLAND Spółka z o.o.. Warszawa (PL). **Towary:** wyroby cukiernicze, słodczyce, cukierki, lizaki, guma do żucia; klasa 30

hops!

**140331** 1998 11 19 Zarząd Dróg i Zieleni w Gdańsku. Gdańsk, (PL). **Towary i usługi:** usługi projektowe z zakresu budowy i modernizacji dróg; klasa 42

ZDIZ GDAŃSK



CFE: 7.11, 27.5, 29.1

Kolory znaku: biały, żółty, czarny

**140332 1998 12 02** General Conference Corporation of Seventh-day Adventists (District Columbia corporation). Silver Spring, (US). **Towary i usługi:** książki o tematyce religijnej, **czasopisma**, prospekty, biuletyny informacyjne i broszury, encyklopedie, słowniki, komentarze, ulotki reklamowe, biuletyny, roczniki, książeczki i bible; ustanawianie i administrowanie programami opieki zdrowotnej i programami świadczeń dla pracowników; ustanawianie i administrowanie programami ubezpieczeń medycznych; świadczenie usług edukacyjnych i organizowanie szkoleń dla uczniów i studentów, usługi w zakresie produkcji i dystrybucji filmów; świadczenie usług w dziedzinie opieki zdrowotnej, mianowicie: usługi szpitali, usługi dentystyczne, usługi farmaceutyczne, usługi domów pogodnej starości oraz usługi laboratoriów medycznych; świadczenie usług kościelnych oraz świadczenie usług w dziedzinie praktyk religijnych, usługi w dziedzinie konsultacji duszpasterskich i religijnych oraz usługi misjonarskie; klasy: 16, 35, 36, 41, 44, 45



CFE: 24.13, 26.13

**140333 1998 12 02** General Conference Corporation of Seventh-day Adventists (District Columbia corporation). Silver Spring, (US). **Towary i usługi:** książki o tematyce religijnej, **czasopisma**, prospekty, biuletyny informacyjne i broszury, encyklopedie, słowniki, komentarze, ulotki reklamowe, biuletyny, roczniki, książeczki i bible; ustanawianie i administrowanie programami opieki zdrowotnej i programami świadczeń dla pracowników; ustanawianie i administrowanie programami ubezpieczeń medycznych; świadczenie usług edukacyjnych i organizowanie szkoleń dla uczniów i studentów, usługi w zakresie **produkcji i dystrybucji** filmów; świadczenie usług w dziedzinie opieki zdrowotnej, mianowicie: usługi szpitali, usługi dentystyczne, usługi farmaceutyczne, usługi domów pogodnej starości oraz usługi laboratoriów medycznych; świadczenie usług kościelnych oraz świadczenie usług w dziedzinie praktyk religijnych, usługi w dziedzinie konsultacji duszpasterskich i religijnych oraz usługi misjonarskie; klasy: 16, 35, **36, 41**, 44, 45

SEVENTH-DAY ADVENTIST

**140334 1998 12 11** Śląskie Techniczne Zakłady Naukowe. Katowice, (PL). **Towary i usługi:** obróbka zwłaszcza materiałów metalowych, **galwanizacja**, ślusarstwo, frezowanie, **metalizacja**, powlekanie metali, spawanie i lutowanie; usługi związane z nauczaniem w zakresie ogólnokształcącym, usługi organizacji i prowadzenia kursów podyplomowych, szkoły policealnej, kursów korespondencyjnych, usługi **związane** z organizacją wypoczynku i rekreacji, kultury fizycznej, organizacja obozów wypoczynkowych, edukacyjnych i **sportowych**, organizowanie sympozjów, konferencji i zjazdów, sprawdziany pedagogiczne, publikowanie **książek**, wypożyczanie książek; usługi związane z prowadzeniem busy szkolnej i internatu z noclegami i wyżywieniem; klasy: **40, 41, 43**



CFE: 24.1, 27.5, 29.1

Kolory znaku: biały, czerwony, czarny

**140335 1999 04 19** Alticor Inc., Ada, (US). **Towary:** magnesy terapeutyczne do łagodzenia bólu oraz następujące urządzenia i przedmioty do celów leczniczych zawierające magnesy terapeutyczne lub służące do ich **zabezpieczenia**, mianowicie: opaski na kolana, opaski na łokcie, opaski na nadgarstek, opaski na staw skokowy, opaski na głowę, pasy, rękawiczki, wkładki do butów, podkładki, poduszki na **siedzenia**, kołdry, koce i materace na **łożka**, posłania dla zwierząt domowych, okłady żelowe na oko oraz okłady żelowe na szyję; klasa 10

MAGNA BLOC

**140336 1999 04 27** Przedsiębiorstwo Techniczno-Usługowe OMEGA-BAU Spółka z o.o., Koszalin, (PL). **Towary i usługi:** pokrycia dachowe niemetalowe, okna dachowe niemetalowe, lufciki i włazy dachowe niemetalowe, rynny niemetalowe; usługi projektowe w zakresie budownictwa; klasy: 19, 42



CFE: 7.1, 28.7, 27.5, 29.1

Kolory znaku: żółty i odcienie, czarny, czerwony i odcienie

**140337 1999 05 24** Gerolsteiner Polska Spółka z o.o., Rzeniów, (PL). **Towary:** wody mineralne i gazowane, napoje bezalkoholowe, napoje owocowe, soki owocowe, syropy i inne preparaty do przygotowania napojów nie ujęte w innych klasach; klasa 32

ŚLEŻANKA

**140338 1999 05 24** Tyrała Stanisław Zakład Usług Ślusarsko-Spawalniczych „STEL”. Gdańsk, (PL). **Towary i usługi:** konstrukcje stalowe, metalowe elementy ozdobne; usługi ślusarsko-spawalnicze; klasy: 6, 40

stel

**140339 1999 05 24** Silesian Electronic Team Set Spółka z o.o., Zabrze, (PL). **Towary i usługi:** komputery, drukarki komputerowe, programy komputerowe w tym programy komputerowe systemu operacyjnego, urządzenie do elektronicznej kontroli strażników, tablice ogłoszeniowe elektroniczne, ekrany projekcyjne, dyski optyczne kompaktowe, pamięci komputerowe, notesy komputerowe, karty magnetyczne, mikroprocesory, modemy, monitory, myszy, optyczne nośniki informacji, magnetyczne nośniki informacji, pióra elektroniczne, plotery, procesory, w tym procesory tekstu, skanery, oprogramowanie, sterowniki, **włókna** światłowodowe, znaki drogowe świecące, alarmy elektryczne, automaty do gier na żetony lub monety, czytniki, w tym czytniki kodów kreskowych, w tym czytniki optyczne, dane na nośnikach magnetycznych, dane na nośnikach optycznych, dyski magnetyczne, dyski obliczeniowe, dyski optyczne, dyski optyczne kompaktowe, dyskietki;; powielanie dokumentów, pomoc przy zarządzaniu przedsiębiorstwami prze-



**mysłowymi** i handlowymi, informacja o działalności gospodarczej i zdobywanie informacji, transkrypcja informacji, kompilacja informacji w komputerowych bazach danych, odtwarzanie komputerowych baz danych, **systematyzacja** informacji w komputerowych bazach danych, skomputeryzowane zarządzanie plikami, sortowanie danych w bazach komputerowych;; usługi dotyczące prowadzenia korespondencji elektronicznej, przesyłanie danych przy pomocy terminali komputerowych, przesyłanie informacji tekstowej i obrazowej przy pomocy komputerów;; doradztwo komputerowe, programowanie komputerów, wypożyczanie komputerów; wypożyczanie oprogramowania informatycznego, projektowanie projektów technicznych, analiza projektów technicznych, analiza systemów komputerowych, badanie i doskonalenie naszych produktów dla osób trzecich, doradztwo w sprawach sprzętu komputerowego, konserwacja oprogramowania komputerów, odzyskiwanie komputerowych baz danych, odpłatne udostępnianie czasu dostępu do komputerowych baz danych i do komputerów w celu przetwarzania baz **danych**, wypożyczanie oprogramowania komputerowego, aktualizacja oprogramowania komputerowego, opracowanie oprogramowania komputerowego, usługi związane z projektami oprogramowania komputera;; klasy: 9, 35, 38, 42



CFE: 26.1, 26.2, 26.7, 27.5

**140340** 1999 05 24 Legan Andrzej „**PODAN**“, Szczecin, (PL). **Towary:** białko spożywcze stosowane w przetwórstwie mięsny; klasa 29

VIDEBAEK

**140341** 2001 09 27 Przedsiębiorstwo Farmaceutyczne ANPHARM S.A.. **Warszawa**, (PL). **Towary:** produkty farmaceutyczne; klasa 5

USILAN

**140342** 1999 05 24 „**POLYTECH**” Spółka z o.o.. Wrocław, (PL). **Towary:** tworzywa sztuczne nieprzetworzone; tworzywa sztuczne półprzetworzone; klasy: 1, 17



CFE:26.4, 25.5, 27.5,29.1

Kolory znaku: biały, czerwony

**140343** 1999 05 25 Bojanowicz Zbigniew Przedsiębiorstwo Produkcyjno-Handlowe „**ZBYSZKO**”. Białobrzegi, (PL). **Towary:** soki owocowe, napoje owocowe; klasa 32



CFE: 5.7, 25.1, 26.4, 27.5, 27.7, 29.1

Kolory znaku: granatowy, zielony, biały, żółto-zielony, czarny, pomarańczowy, żółty

**140344** 1999 05 25 Bojanowicz Zbigniew Przedsiębiorstwo Produkcyjno-Handlowe „**ZBYSZKO**”. Białobrzegi, (PL). **Towary:** soki owocowe, napoje owocowe; klasa 32



CFE: 5.7, 25.1, 26.4, 27.5, 27.7, 29.1

Kolory znaku: granatowy, ciemno-zielony, biały, czerwony żółty, czarny, pomarańczowy

**140345** 1999 05 25 Bojanowicz Zbigniew Przedsiębiorstwo Produkcyjno-Handlowe „**ZBYSZKO**”. Białobrzegi, (PL). **Towary:** soki owocowe, napoje owocowe; klasa 32



CFE: 5.7, 25.1, 26.4, 27.5, 27.7, 29.1

Kolory znaku: granatowy, ciemnozielony, biały, ciemnoróżowy, czarny, żółty, pomarańczowy

**140346** 1999 05 31 Lubuska Wytwórnia Wódek Gatunkowych „**POLMOS**” w Zielonej Górze Spółka Akcyjna. Zielona Góra. (PL). **Towary:** alkohole; klasa 33

prawodka

**140347** 1999 06 02 AGROHANSА-TORUŃ Spółka z o.o Toruń, (PL). **Towary:** wyroby cukiernicze - cukierki; klasa 30

FRUTISKI

**140348** 1999 06 02 AGROHANSА-TORUŃ Spółka z o.o Toruń, (PL). **Towary:** wyroby cukiernicze - cukierki; klasa 30

PEREŁKI OWOCOWE

**140349** 1999 06 02 PHILIP MORRIS POLSKA S.A. Kraków, (PL). **Towary:** tytoń surowy i przetworzony, papierosy cygaretki, cygara, przybory dla palących, zapalniczki, popielniczki nie z metali szlachetnych, zapałki; klasa 34

Zapalimy,pogadamy

**140350** 1999 06 02 PHILIP MORRIS POLSKA SA Kraków, (PL). **Towary:** tytoń surowy i przetworzony, papierosy cygaretki, cygara, przybory dla palących, zapalniczki, popielniczki nie z metali szlachetnych, zapałki; klasa 34

CaroSfera

**140351** 1999 06 02 PHILIP MORRIS POLSKA S.A. Kraków, (PL). **Towary:** tytoń surowy i przetworzony, papierosy cygaretki, cygara, przybory dla palących, zapalniczki, popielniczki nie z metali szlachetnych, zapałki; klasa 34

CaroMapa

**140352** 1999 06 02 PHILIP MORRIS POLSKA S.A. Kraków, (PL). **Towary:** tytoń surowy i przetworzony, papierosy, cygaretki, cygara, przybory dla palących, zapalniczki, popielniczki nie z metali szlachetnych, zapałki; klasa 34

Zapaleni do wakacji w CaroSferze

**140353** 1999 06 08 Hard Rock Limited. Jersey, (GB). **Towary i usługi:** odzież dla mężczyzn, kobiet i dzieci, nakrycia głowy i obuwie; prowadzenie restauracji i klubów koktajlowych; klasy: 25, 43



CFE: 26.1, 27.5

**140354** 1999 06 07 Gutta Polska Sp. z o.o.. Gniezno, (PL). **Towary:** faliste płyty bitumiczne, gont bitumiczny, płyty dachowe z włókien, bitumiczne pokrycia dachowe, płyty dachowe niemetalowe; klasa 19

**Jesteśmy na fali**

CFE: 27.5

**140355** 1999 06 09 Pierwsz. 1998-12-17 (SE). Pharmacia & Upjohn AB. Sztokholm, (SE). **Towary:** preparaty farmaceutyczne; klasa 5

XALAPLUS

**140356** 1999 06 08 Kawałek Piotr, Majgier Piotr Przedsiębiorstwo Handlowo-Usługowe PK SERWIS S.C.. Wrocław, (PL). **Towary i usługi:** motocykle, motorowery, samochody osobowe; organizacja targów motocykli, motorowerów, samochodów osobowych, organizacja kiermaszy motocykli, motorowerów, samochodów osobowych, organizacja giełd motocykli, motorowerów, samochodów osobowych, aukcje publiczne motocykli, motorowerów, samochodów osobowych, pokazy motocykli, motorowerów, samochodów osobowych, organizacja wystaw handlowych i reklamowych motocykli, motorowerów, samochodów osobowych; klasy: 12, 35

**OldtimerbazaR**

CFE: 27.5

**140357** 1999 06 08 Kawałek Piotr, Majgier Piotr Przedsiębiorstwo Handlowo-Usługowe PK SERWIS S.C.. Wrocław, (PL). **Towary i usługi:** koparki, koparko-ładowarki, ładowarki, minikoparki, miniładowarki, żurawie, silniki napędowe do maszyn, siłowniki i pompy hydrauliczne do maszyn; czołgi przystosowane do prac ziemnych, samochody ciężarowe, silniki do pojazdów lądowych; konserwacja i naprawy: koparek, koparko-ładowarek, ładowarek, minikoparek, miniładowarek, żurawi, obsługa i naprawa samochodów ciężarowych; klasy: 7, 12, 37

**PKSERWIS**

CFE: 27.5, 29.1

Kolory znaku: czerwony, czarny

**140358** 1999 06 09 Pliva Kraków, Zakłady Farmaceutyczne Spółka Akcyjna. Kraków, (PL). **Towary:** preparaty farmaceutyczne; klasa 5

oranex

**140359** 1999 06 09 Pliva Kraków, Zakłady Farmaceutyczne Spółka Akcyjna. Kraków, (PL). **Towary:** preparaty farmaceutyczne; klasa 5

sanusopt

**140360** 1999 06 09 Pliva Kraków, Zakłady Farmaceutyczne Spółka Akcyjna. Kraków, (PL). **Towary:** preparaty farmaceutyczne; klasa 5

coldoff

**140361** 1999 06 09 Pliva Kraków, Zakłady Farmaceutyczne Spółka Akcyjna. Kraków, (PL). **Towary:** preparaty farmaceutyczne; klasa 5

coldoran

**140362** 1999 06 09 Pliva Kraków, Zakłady Farmaceutyczne Spółka Akcyjna. Kraków, (PL). **Towary:** preparaty farmaceutyczne; klasa 5

coldin

**140363** 1999 06 09 Pliva Kraków, Zakłady Farmaceutyczne Spółka Akcyjna. Kraków, (PL). **Towary:** preparaty farmaceutyczne; klasa 5

nosfine

**140364** 1999 06 09 Pliva Kraków, Zakłady Farmaceutyczne Spółka Akcyjna. Kraków, (PL). **Towary:** preparaty farmaceutyczne; klasa 5

coldzar

**140365** 1999 06 09 Pliva Kraków, Zakłady Farmaceutyczne Spółka Akcyjna. Kraków, (PL). **Towary:** preparaty farmaceutyczne; klasa 5

zimzop

**140366** 1999 06 09 Pliva Kraków, Zakłady Farmaceutyczne Spółka Akcyjna. Kraków, (PL). **Towary:** preparaty farmaceutyczne; klasa 5

gripozip

**140367** 1999 06 09 Pliva Kraków, Zakłady Farmaceutyczne Spółka Akcyjna. Kraków, (PL). **Towary:** preparaty farmaceutyczne; klasa 5

gripozin

**140368** 1999 06 09 Pliva Kraków, Zakłady Farmaceutyczne Spółka Akcyjna. Kraków, (PL). **Towary:** preparaty farmaceutyczne; klasa 5

ultragrip

**140369** 1999 06 14 „INFO-INWEST“ Spółka z o.o.. Warszawa, (PL). **Towary i usługi:** czasopisma, dzienniki; reklama osób trzecich, usługi badania rynku; klasy: 16, 35



CFE: 7.1, 26.4, 27.5, 29.1

Kolory znaku: jasnoszary, zielony

**140370** 1999 06 14 The Procter & Gamble Company. Cincinnati, (US). **Towary:** środki wybielające i inne substancje stosowane w praniu, środki czyszczące, polerujące, szorujące i ściernie, mydła; klasa 3

### TAB-IN-TAB

**140371** 1999 06 14 FRUPIL S.A. Torreaguera-Murcia, (ES). **Towary:** produkty i ziarna rolnicze, ogrodnicze i leśne nie ujęte w innych klasach, żywe zwierzęta, świeże owoce i świeże warzywa, nasiona, naturalne rośliny i kwiaty, pokarmy dla zwierząt, słoń; piwo, wody mineralne i wody gazowane oraz inne napoje bezalkoholowe, napoje owocowe i soki owocowe, syropy i inne preparaty do sporządzania napojów; klasy: 31, 32

NA-LY

**140372** 1999 06 14 TMP Worldwide Inc. (a Delaware corporation). New York, (US). **Towary i usługi:** świadczenie usług w zakresie rekrutacji osób oraz usługi świadczone przez agencje reklamowe, usługi, świadczone za pośrednictwem globalnej sieci komputerowej, w zakresie dostarczania informacji i interakcyjnych usług dotyczących rekrutacji personelu, zatrudnienia, ogłoszeń w sprawie zatrudnienia, sporządzania krótkich informacji dotyczących przebiegu kariery zawodowej i kwalifikacji oraz przesyłania takich informacji i odpowiedzi na nie oraz w dziedzinie doradztwa zawodowego; klasa 35

TMP WORLDWIDE

**140373** 1999 06 15 Krupka Krzysztof, Puczkowski Sławomir, Strzelczyk Marek, Zalas Mariola „biomol” s.c.. Łódź, (PL). **Towary i usługi:** badania i analizy techniczne, pierwiastkowa analiza tkanki włosów i innych materiałów; klasa 42

CFE: 27.5

**140374** 1999 06 15 W.Ratje Froskaller ApS. Kastrup, (DK). **Towary:** produkty farmaceutyczne; klasa 5

CFE: 27.5

**140375** 1999 06 14 Wójtowicz Grażyna, Wójtowicz Andrzej „GRAN-PIK” Import-Eksport Przedsiębiorstwo Produkcyjno-Handlowe. Brzozów, (PL). **Towary:** wyroby cukiernicze, ciastka, wafle; klasa 30

CFE: 27.5

**140376** 1999 06 14 Politechnika Śląska - Dział Wydawnictw. Gliwice, (PL). **Towary i usługi:** usługi wydawnicze w zakresie: skryptów, książek, zeszytów naukowych, folderów, druków reklamowych; klasa 41



CFE: 15.7, 20.1, 20.7, 27.5

**140377** 1999 06 14 Gutta-Polska Sp. z o.o.. Gniezno, (PL). **Towary:** bitumiczne pokrycia dachowe, płyty dachowe niemetalowe, faliste płyty bitumiczne, gont bitumiczny, płyty dachowe z włókien; klasa 19

deltaline

**140378** 1999 06 15 HELLENIC S.C. Agencja Artystyczna-Profesjonalne Studio Nagrań Eleni Tzoka i Konstantinos Tzokas. Poznań, (PL). **Towary i usługi:** muzyczne wydawnictwa dźwiękowe i dźwiękowo - obrazowe, zarejestrowane na magnetycznych i optycznych nośnikach dźwięku i obrazu, taśmy i płyty fonograficzne, taśmy wideo, dyski kompaktowe (audio-wideo); rejestrowanie utworów rozrywkowych i artystycznych na magnetycznych oraz optycznych nośnikach dźwięku i obrazu; organizowanie imprez rozrywkowych i artystycznych, koncertów estradowych i występów telewizyjnych; klasy: 9, 38, 41

PROMETHEUS

**140379** 1999 06 21 Zakłady Przemysłu Dzwierskiego WOLA. Zduńska Wola, (PL). **Towary:** rajstopy dziecięce dla dzieci w wieku do 11 lat z przedz syntetycznych i naturalnych o grubości włókien 67dtx lub większej; klasa 25

CFE: 27.5, 29.1

Kolory znaku: zielony

**140380** 1999 06 21 Zakłady Przemysłu Dzwierskiego WOLA. Zduńska Wola, (PL). **Towary:** rajstopy dziecięce dla dzieci w wieku do 11 lat z przedz syntetycznych i naturalnych o grubości włókien 67dtx lub większej; klasa 25

CFE: 27.5, 29.1

Kolory znaku: oranż

**140381** 1999 06 21 Zakłady Przemysłu Dzwierskiego WOLA. Zduńska Wola, (PL). **Towary:** rajstopy;; klasa 25



CFE: 27.5, 29.1

Kolory znaku: biały, niebieski

**140382** 1999 06 21 Zakłady Przemysłu Dzwierskiego WOLA. Zduńska Wola, (PL). **Towary:** rajstopy;; klasa 25



CFE: 27.5, 29.1

Kolory znaku: biały, zielony

**140383** 1999 06 21 Wasilik Waldemar Przedsiębiorstwo Produkcyjno-Handlowe WALPAR. Zielona Góra, (PL). **Towary i usługi:** knoty do lamp i świec, nafta oświetleniowa, parafina, świece, tłuszcze do oświetlania, wosk do oświetlania, znicze; przevożenie ładunków: klasy: 4, 39

walpar

**140384** 1999 06 23 KREBO Spółka z o.o.. Kraków, (PL). **Towary:** wyroby dzwierskie, w tym skarpety, rajstopy;; klasa 25



**KREBO**

CFE: 25.1, 27.5

**140385** 1999 06 23 Mincer Janina M.C.R. Corporation Mincer cor. Mona Liza cos. France. Michałowice, (PL). **Towary:** kremy i maseczki kosmetyczne, preparaty do makijażu i demakijażu, kosmetyki do opalania, pudry, ołówki kosmetyczne, pomadki, perfumy, wody kolońskie, dezodoranty, farby i lakiery do włosów, lakiery do paznokci, preparaty do kąpieli, szampony do włosów, preparaty do depilacji; klasa 3

NEW ERA

**140386** 1999 06 23 Mincer Janina M.C.R. Corporation Mincer cor. Mona Liza cos. France. Michałowice, (PL). **Towary:** kremy i maseczki kosmetyczne, preparaty do makijażu i demakijażu, kosmetyki do opalania, pudry, ołówki kosmetyczne, pomadki, perfumy, wody kolońskie, dezodoranty, farby i lakiery do włosów, lakiery do paznokci, preparaty do kąpieli, szampony do włosów, preparaty do depilacji;; klasa 3

ERA

**140387** 2000 02 02 Paramount Pictures Corporation. Los Angeles, California 90038-3197, (US). **Towary i usługi:** aparatura wideo, taśmy wideo, kasety wideo, dyski cyfrowe wideo/universalne dyski wideo DVD, dyski wizyjne, dyski optyczne, dyski laserowe, dyski kompaktowe (w tym igły, lasery i/lub inne czytniki światła) jak i również aparatura, przyrządy używane w połączeniu z urządzeniami wideo i urządzeniami dysków, aparatura i urządzenia do nagrywania, transmisji i reprodukcji dźwięku i obrazów, urządzenia tekstowe wideo i na dysk (video and disc textual devices), hologramy, wywołane filmy kinematograficzne i telewizyjne, urządzenia, aparaty i wyposażenie elektroniczne, fotograficzne, kinematograficzne, fonograficzne i komunikacyjne, gry wideo; usługi wyświetlania firmów, wideo i wideo produktów, usługi kinowe, usługi dystrybucji filmów, usługi dystrybucji wideo, wynajem kaset wideo, wideodysków, dysków laserowych, dysków cyfrowych wideo/universalnych dysków wideo DVD; klasy: 9, 41

PARAMOUNT HOME ENTERTAINMENT

**140388** 1999 07 01 PHYTOPHARM Kłęka S.A.. Kłęka, (PL). **Towary:** leki roślinne: pojedyncze leki ziołowe (herbaty ziołowe), mieszanki ziołowe, preparaty ziołowe: zioła proszkowane, zioła mikronizowane, preparaty roślinne: soki, inkrakty, nalewki, ekstrakty płynne i suche, syropy, eliksiry, oleje lecznicze, przetwory roślinne: nalewki, inkrakty, soki roślinne, ekstrakty (wyciągi) roślinne płynne, gęste i suche do celów farmaceutycznych, koncentraty ziołowe do celów farmaceutycznych, oleje lecznicze, olejki lotne do celów farmaceutycznych; klasa 5

Venotonin

**140389** 1999 10 30 „POLOmarket“ Spółka z o.o.. Giebnia, (PL). **Towary i usługi:** zgrupowanie na rzecz osób trzecich różnych towarów pozwalające nabywcy wygodnie je oglądać i kupować w sieci sklepów i marketów z towarami z branży spożywczej, chemii gospodarczej, napojów bezalkoholowych, branży odzieżowej, obuwniczej, artykułów gospodarstwa domowego i artykułów sportowych, usługi na rzecz osób trzecich reklamujące towary sprzedawane we własnej sieci sklepów i marketów, zwłaszcza przez wydawanie reklamówek i upominków reklamowych, audycje reklamowe przez radiowęzeł i promocje za pomocą plasz oferowanych do sprzedaży towarów; dzierżawa pomieszczeń na rzecz osób trzecich w sieci sklepów i marketów dla firm produkujących i oferujących towary różnych branż oraz firm usługowych; wynajmowanie w marketach powierzchni na salony samochodowe; usługi transportowe dla producentów towarów sprzedawanych w sieci sklepów i marketów; klasy: 35, 36, 39



CFE: 26.1, 26.13, 27.5, 29.1

Kolory znaku: biały, żółty, ciemnozielony, czerwony

**140390** 2000 09 14 Witanowski Janusz, Witkiewicz Wojciech Przedsiębiorstwo Inżynieryjne SANKO S.C.. Koszalin, (PL). **Towary i usługi:** urządzenia do instalacji wodno-ściekowych zawarte w klasie 11; usługi w zakresie promowania nowych technologii, usługi pośrednictwa handlowego; usługi w zakresie instalacji wodno-ściekowych oraz instalacji sieci i obiektów w zakresie ochrony środowiska; usługi w zakresie projektowania technicznego; klasy: 11, 35, 37, 42



CFE: 26.1, 27.5, 29.1

Kolory znaku: zielony, czarny

**140391** 1997 01 25 Punda Michał. Kudowa Zdrój, (PL). **Towary:** produkty kosmetyczne ziołowe; klasa 3



CFE: 27.5, 29.1

Kolory znaku: czerwony i odcienie, żółty i odcienie, zielony i odcienie, niebieski i odcienie

**140392** 1998 01 31 Sworcuk Janusz Przedsiębiorstwo Handlowo-Produkcyjne Eksport-Import MAL WINA I ADAM. Chwasz-

czynno, (PL). **Towary i usługi:** obuwie, obuwie sportowe wy-  
czynowe; artykuły gimnastyczne i sportowe; przetwórstwo skór, ba-  
rwienie skór, wykonywanie obuwia na miarę; klasy: 25, 28, 40

#### AIR POWER

**140393** 1998 03 25 GLOBI Spółka z o.o.. Warszawa, (PL). **Towary i usługi:** produkty farmaceutyczne i higieniczne; narzędzia rolnicze z silnikiem elektrycznym, kuchenne narzędzia elektryczne do rozdrabniania, mielenia, siekania, cięcia, obierania, podgrzewania, otwierania, narzędzia ręczne sterowane elektrycznie, podgrzewacze wody, suszarki, wiertarki ręczne elektryczne; brzytwy, maszyny do **golenia**, narzędzia ogrodnicze - ręczne, przybory do manicure, kosiarki ręczne, sztućce, noże kuchenne, scyzoryki, tasaki, tłuczki, nożyce, młotki, obcęgi, śrubokręty, klucze płaskie i nasadkowe, piły, przecinaki, osełki, siekiery, świdry; froterki, odkurzacze, żelazka elektryczne; elektryczne naczynia do gotowania; przybory kuchenne i gospodarstwa domowego, naczynia i pojemniki ze **szkła**, porcelany, fajansu, plastiku, kryształu, **drewna**, kosze do użytku domowego, garnki, patelnie, kubły, imbryki, narzędzia ręczne do **sprzątania i czyszczenia**, kuchenne narzędzia ręczne do **rozdrabniania, mielenia, siekania, cięcia, obierania i otwierania**; mięso, nabiał, jadalne oleje i tłuszcze; **herbata**, kawa, kakao, czekolada, aromaty kawowe, napoje na bazie kawy, napoje na bazie kakao, napoje na bazie czekolady, substytuty kawy, guma do żucia, przyprawy, wyroby zbożowe; produkty rolnicze, ogrodnicze, leśne, ziarna; piwo, napoje bezalkoholowe; napoje alkoholowe; artykuły dla palących; pośrednictwo handlowe, tj. sprzedaż bez kontaktu z towarem; usługi gastronomiczne, zaopatrywanie w żywność (katering); klasy: 5, 7, 8, 9, 11, 21, 29, 30, 31, 32, 33, 34, 35, 43

# GLOBI

CFE: 27.5, 29.1

Kolory znaku: czerwony, zielony

**140394** 1998 03 30 Chudzik Jarosław „**INTERSOFT**“ SOFTWARE W BUDOWNICTWIE. Łódź, (PL). **Towary i usługi:** programy komputerowe; naprawa komputerów; instalacja i serwis **oprogramowania**, administrowanie sieciami i komputerami; klasy: 9, 37, 42



CFE: 27.1, 27.5, 29.1

Kolory znaku: żółty, czarny, biały, niebieski

**140395** 1998 03 30 Chudzik Jarosław „**INTERSOFT**“ SOFTWARE W BUDOWNICTWIE. Łódź, (PL). **Towary i usługi:** programy komputerowe; naprawa komputerów; instalacja i serwis **oprogramowania**, administrowanie sieciami i komputerami; klasy: 9, 37, 42

#### INTERSOFT

**140396** 1998 04 01 „MILO” Spółka Akcyjna. Warszawa, (PL). **Towary i usługi:** usługi agencji reklamowej i promocji, usługi badania rynku, doradztwo w prowadzeniu działalności gospodarczej, zgromadzenie na rzecz osób trzecich różnych towarów pozwalające nabywcy wygodnie je oglądać i kupować u hurtownika; usługi doradztwa finansowego; dystrybucja towarów; usługi poligraficzne; usługi programowania komputerów, usługi projektowania systemów informatycznych; klasy: 35, 36, 39, 40, 42

milo

**140397** 1998 04 01 „MILO” Spółka Akcyjna. Warszawa, (PL). **Towary i usługi:** usługi agencji reklamowej i promocji, usługi badania rynku, doradztwo w prowadzeniu działalności gospodarczej, zgromadzenie na rzecz osób trzecich różnych towarów pozwalające nabywcy wygodnie je oglądać i kupować u hurtownika; usługi doradztwa finansowego; dystrybucja towarów; usługi poligraficzne; usługi programowania komputerów, usługi projektowania systemów informatycznych; klasy: 35, 36, 39, 40, 42



CFE: 27.1, 27.5

**140398** 1998 04 24 Przedsiębiorstwo Usługowo-Handlowe TAKO Spółka z o.o.. Wrocław, (PL). **Towary i usługi:** kleje do celów przemysłowych, kleje kauczukowe, preparaty chemiczne do oczyszczania wody, rozpuszczalniki do odklejania gumy, spoiwa do gruntowania i wykańczania powierzchni; armatura do przewodów metalowa, barierki bezpieczeństwa na drogach metalowe, barierki ochronne, blachą dachówką metalową pokrycia dachowe metalowe, rury metalowe do drenażu, kolanka do rur metalowe, kołnierze metalowe, kształtki rurowe rozgałęziowe metalowe, osłony do rur metalowe, pokrywy do włączów metalowe, przewody wodociągowe metalowe, przewody rurowe metalowe, rury metalowe, skrzynki metalowe, rury spustowe metalowe, śruby metalowe, uszczelki metalowe, metalowe przewody do instalacji wentylacyjnej i klimatyzacyjnej, zaciski do rur i kabli metalowe, zasuwy, zawory metalowe, zawory do rur drenażowych metalowe, zawory wodociągowe metalowe, zawory zasurowe metalowe, zbiorniki metalowe, złączki rur metalowe; mechaniczne napędy hydrauliczne do maszyn silników, napędy pneumatyczne do maszyn silników, noże, noże maszynowe, nożyce elektryczne, pompy, prasy, przecinarki, reduktory ciśnienia, regulatory, regulatory ciśnienia, regulatory prędkości do maszyn i silników, regulatory zasilania wodą urządzenia elektryczne do **spawania**, separatory wody, zawory; dłuta, przecinaki, obcinacze, piły, przecinaki, przecinarki, przecinarki do rur, rozwiertaki, przyrządy do cięcia rur, skrobaki, wiertła; hydranty, zawory kulkowe kanalizacji, instalacje do filtrowania powietrza, instalacje klimatyzacyjne powietrza, lampy na promienie ultrafioletowe inne niż do celów leczniczych, przewody, przewody wodociągowe instalacji, armatura regulacyjna do urządzeń wodnych lub gazowych i przewodów wodnych i gazowych, rury do bojlerów centralnego **ogrzewania**, instalacje do zaopatrywania w wodę, zawory mieszalnikowe do przewodów **wodociagowych**, zawory regulujące poziom w zbiornikach, zbiorniki ciśnieniowe wody; osłony do rur niemetalowe, materiały izolacyjne, pierścienie wodoszczelne, uszczelki do przewodów, rury elastyczne niemetalowe, taśmy izolacyjne, taśmy przylepne inne niż do celów medycznych, papierniczych i do użytku domowego, taśmy przylepne inne niż stosowane w medycynie, uszczelki, złącza uszczelnienia zapobiegające przeciekowi wody, złączki rur niemetalowe; rury niemetalowe do drenażu, pokrywy do włączów niemetalowe, przewody ciśnieniowe niemetalowe, przewody wodociągowe niemetalowe, rury sztywne niemetalowe, szkło izolacyjne, szkło okienne, szkło płaskie walcowane dla **budownictwa**, zawory wodociągowe niemetalowe i nie z tworzyw sztucznych, żaluzje niemetalowe; osprzęt do okien niemetalowy, rolety wewnętrzne z listewek zachodzących na siebie, zaciski do rur lub kabli z tworzyw sztucznych, zawory niemetalowe, zawory do rur drenażowych z tworzyw sztucznych, zawory wodociągowe z tworzyw sztucznych, zawory zasurowe niemetalowe, zbiorniki niemetalowe i niemurowane; przewożenie ładunków, transport samochodowy; projektowanie konstrukcji, projektowanie; klasy: 1, 6, 7, 8, 11, 17, 19, 20, 39, 42

# TAKO

CFE: 3.9, 27.5, 28.11, 29.1

Kolory znaku: niebieski, biały

**140399** 1998 05 26 Dubec Jerzy Przedsiębiorstwo Handlowo-Usługowe HADAR. Łódź, (PL). **Towary i usługi:** komputery, sprzęt telekomunikacyjny, sprzęt optyczny, fotograficzny, sprzęt precyzyjny, urządzenia peryferyjne do komputerów, drukarki, skanery, modemy; pośrednictwo handlowe polegające na zawieraniu umów handlowych, pośrednictwo handlowe polegające na na zawarzeniu kontrahentów handlowych; usługi w branży elektronicznej - konserwacja i naprawa maszyn biurowych, księgujących i liczących; usługi związane z dostawą towarów do odbiorcy; doradztwo w zakresie sprzętu komputerowego, usługi w zakresie oprogramowania komputerów; klasy: 9, 35, 37, 39, 42

hadar

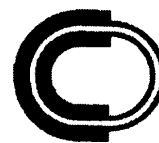
**140400** 1998 06 04 Politechnika Opolska. Opole, (PL). **Towary i usługi:** książki, czasopisma; usługi wydawnicze; klasy: 16, 41



CFE: 27.5

**140401** 1998 06 08 COMP S.A. Warszawa (PL). **Towary i usługi:** metalowe materiały, podzespoły i konstrukcje budowlane; maszyny i obrabiarki oraz części do nich; narzędzia i przyrządy ręczne; **urządzenia**, aparaty i przyrządy do celów naukowych, komunikacyjnych, pomiarowych, sygnalizacyjnych i kontrolnych, urządzenia do transformacji, rejestracji i odtwarzania obrazu i **dźwięku**, sprzęt i oprogramowanie informatyczne, oprogramowanie systemowe, sprzęt i oprogramowanie służące dostępowi do sieci informatycznych, oprogramowanie usług w sieci informatycznej, oprogramowanie wspierające usługi informatyczne, oprogramowanie do szkolenia i konsultingu informatycznego oprogramowanie i publikacje multimedialne, nośniki informacji magnetyczne, optyczne i magneto-optyczne, instalacje i urządzenia elektryczne oraz ich elementy, urządzenia rozdzielcze, urządzenia stabilizujące zasilanie urządzenia i instalacje do **oświetlania**, urządzenia i instalacje do **ogrzewania**, urządzenia i instalacje do klimatyzacji, urządzenia i instalacje do celów sanitarnych, artykuły papiernicze i introligatorskie, publikacje drukowane periodyczne i dziełowe, urządzenia do reprodukcji i powielania; wyroby z kauczuku i gumy, materiały izolacyjne i uszczelniające, rury elastyczne i armatura do nich; budowlane materiały, podzespoły i konstrukcje niemetalowe; meble i artykuły wyposażenia wnętrz; materiały pomocnicze do wyposażenia wnętrz, dywany, wykładziny podłogowe i tapety; usługi reklamowe i prowadzenie interesów osób trzecich w tym analizy kosztów, badania **rynku**, doradztwo gospodarcze, wyceny, organizowanie targów i wystaw reklamowych, dystrybucja materiałów reklamowych; gromadzenie informacji i zarządzanie zbiorami informatycznymi; usługi finansowe, analizy finansowe, finansowanie inwestycji i nadzór inwestorski, sprzedaż na kredyt, zarządzanie finansami, wyceny nieruchomości, zarząd i administrowanie nieruchomościami, deponowanie przedmiotów wartościowych, kopii systemów informatycznych; usługi budowlane, nadzór budowlany, budownictwo specjalistyczne, usługi instalacyjne i zabudowy **wnętrz**, budowa i modernizacja sieci informatycznych i **elektroenergetycznych**, naprawy remonty i modernizacje, naprawy sprzętu i **instalacji** komputerowej oraz elektronicznych; przesyłanie wiadomości i obrazu przy pomocy komputera; usługi obróbki metali, papieru i drewna, usługi drukarskie; nauczanie i organizowanie szkoleń, organizowanie wystaw; usługi doradcze, zarządzanie i obrót prawami wyłącznymi, usługi projektowe i wzornicze, projektowanie architektoniczne, budowlane i wyposażenia wnętrz, projektowanie sieci informatycznych i elektroenergetycznych, usługi w zakresie komputerowego wspomaganie procesów projektowych i produkcyjnych, **tłumaczenia**, opiniowanie, ekspertyzy i testowanie materiałów, usługi informatyczne, projektowanie, wykonawstwo i wdrażanie systemów informatycznych i **oprogramowania**, wynajem sprzętu i oprogramowania informatycznego, wynajem urządzeń elektronicznych,

usługi geodezyjne; klasy: 6, 7, 8, 9, 11, 16, 17, 19, 20, 27, 35, 36, 37, 38, 40, 41, 42



CFE: 26.1, 27.5, 29.1

Kolory znaku: niebieski, biały

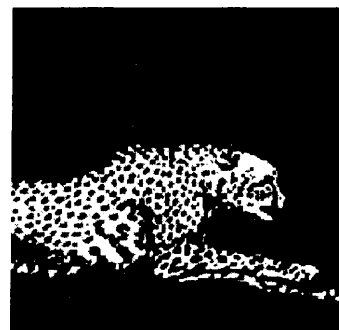
**140402** 1998 07 06 Spółdzielnia Mleczarska „LAZUR”. Nowe Skalmierzyce, (PL). **Towary:** produkty z mleka a zwłaszcza sery, w tym ser pleśniowy typu Rokpol; klasa 29



CFE: 26.1, 27.5, 29.1

Kolory znaku: niebieski, czerwony, żółty

**140403** 1998 07 08 BASF Agro B.V., Arnhem (NL), Zweigniederlassung Wädenswil. 8804 Au, (CH). **Towary:** insektycydy, środki larwobójcze, fungicydy, herbicydy, pestycydy, środki mięczakobójcze, środki nicieniobójcze, środki gryzoniobójcze oraz preparaty chwastobójcze i preparaty do zwalczania szkodników; klasa 5



CFE: 3.1

**140404** 1998 07 17 Grzegorzewska Barbara Przedsiębiorstwo Handlowo-Usługowe GABIS. Bydgoszcz, (PL). **Towary i usługi:** sprzedaż - środków ochrony roślin, nasion kwiatów i **warzyw**, rozsady, drzewek i krzewów, roślin ozdobnych oraz maszyn, urządzeń i narzędzi dla rolnictwa, ogrodnictwa, leśnictwa i działek, serwis-maszyn, urządzeń i narzędzi takich jak: pilarki, przecinarki, **mikrociagniki**, kosiarki spalinowe i elektryczne, glebogryzarki, odkurzacze ogrodowe do liści oraz narzędzia specjalistyczne dla lasu i ogrodu, usługi - z zakresu szkółek roślinnych, pielęgnacji i utrzymania **trawników**. klasy: 35, 37, 44



CFE: 5.3, 26.1, 26.11, 27.5, 29.1

Kolory znaku: biały, zielony, czerwony

**140405** 1998 07 27 Sobol Artur Firma SOBOL-A. Kraków, (PL). **Towary i usługi:** pośrednictwo w obrocie nieruchomościami, usługi finansowe, doradztwo finansowe, administrowanie budynkami; usługi budowlane remontowe w zakresie budynków, realizacja inwestycji w dziedzinie budownictwa, usługi wykończeniowe; usługi barów i restauracji; klasy: 36, 37, 43



CFE: 27.1, 29.1

Kolory znaku: czarny, biały, czerwony

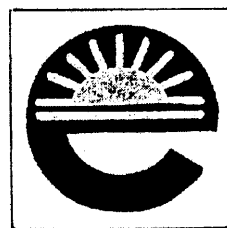
**140406** 1998 09 03 Bara Adam Sprzedaż Hurtowa Artykułów Przemysłowych ASTON. Rzeszów, (PL). Towary: wózki dziecięce; bielizna: domowa, kąpielowa, pościelowa, stołowa tekstylna, bieżniki stołowe, płótna materacowe, poszewki, prześcieradła, ręczniki tekstylne, ceraty, obrusy, firany, kapy i narzuty na łóżko, koce, pledy, kotary na drzwi, materiały włókiennicze, chusteczki do nosa tekstylne, tkaniny: aksamit, brokaty, dżersej, tkaniny bawełniane, cienkie tkaniny bawełniane, tkaniny elastyczne, tkaniny lniane, flanela, filc, jedwab, tiul; bielizna osobista: pończochy, rajstopy, rajtuzy, skarpetki, kostiumy kąpielowe, nakrycia głowy, pieluszki tekstylne, piżamy, szlafroki, obuwie, odzież i ubrania: bluzki, bluzy, getry, koszule, koszulki, krawaty, marynarki, palt, peleryny, pelisy, płaszcze, podszewki jako elementy ubrań, rękawice, spodnie, spodnie, spódnice, stroje gimnastyczne, suknie, swetry, szale i szaliki, ubrania dziecięce; artykuły dekoracyjne do warkoczy, artykuły dekoracyjne do włosów, pasmanteria, hafty, koronki, gumki, spinki do włosów, zamki błyskawiczne, zapięcia do odzieży i ubrań; artykuły sportowe i gimnastyczne: deskorolki, gry, kręgle i kule do gier, lotki do gry, łyżwy, narty, piłki do gier, rakiety do gry, rowery treningowe, sanki, szachownice i szachy, wrotki, zabawki: zabawki ruchome, zabawki pluszowe, baki, huśtawki, klocki, konie na biegunach, lalki oraz domki, pokoiki, łóżka i ubranka dla lalek, latawce, misie, pistolety, pojazdy zabawkowe; klasy: 12, 24, 25, 26, 28



CFE: 26.3, 26.13, 27.5, 29.1

Kolory znaku: czarny, szary (stalowy), biały, czerwony

**140407** 1998 09 21 Pyrgies Dorota Wydawnictwo EPIDEIXIS. Lublin, (PL). Towary i usługi: dyski kompaktowe, aparaty do nauczania, programy komputerowe; artykuły szkolne, bloki rysunkowe, czasopisma, druki, druki jako przesyłka pocztowa, gazety, karty do gry, kalendarze, wyroby z kartonu, katalogi, komiksy, czasopisma komiksowe, koperty, kreda do pisania, książki, zakładki do książek, linijki rysownicze, mapy, papier do pakowania, pieczęcie, pudełka na pieczęcie, podstawki do długopisów i ołówków, publikacje, pudełka kartonowe lub papierowe, różańce, rozkłady godzinowe drukowane, rysunki, tablice szkolne, zeszyty, kartki okolicznościowe z życzeniami; balony do zabawy, baki, przyrządy gimnastyczne, gry, gry stołowe, klocki, gry polegające na konstruowaniu, kości do gry, kotyliony, kółka do gry, kręgle, misie pluszowe, palety do rzucania, piłki do gier, szachownice, szachy, zabawki; agencje reklamowe, dystrybucja materiałów reklamowych, marketing, pokazy towarów, promocja sprzedaży dla osób trzecich, reklama i działalność informacyjna, reklamy, reklamy korespondencyjne, reklamy radiowe, reklamy telewizyjne, organizowanie targów handlowych i reklamowych; druk offsetowy, druk sitowy; edukacja, informacja o edukacji, organizowanie i prowadzenie konferencji, organizowanie i prowadzenie kongresów, organizowanie konkursów, publikowanie książek, nauczanie, nauczanie korespondencyjne, organizowanie i prowadzenie pracowni specjalistycznych, organizowanie zabaw; biura redakcyjne, fotokłady; klasy: 9, 16, 28, 35, 40, 41



CFE: 1.3, 27.5

**140408** 1998 09 23 OCTOPUS Spółka z o.o. Warszawa, (PL). Towary: sztuczne paznokcie, przybory do makijażu; pincety; kal-komanie; klasy: 3, 8, 16



CFE: 3.7, 27.5

**140409** 1998 10 20 „PALLON“ Spółka z o.o. Warszawa, (PL). Towary i usługi: detergenty inne niż używane w procesach produkcyjnych i inne niż do celów medycznych, preparaty i środki do czyszczenia, preparaty i środki do czyszczenia toalet, środki toaletowe; usługi w zakresie: prowadzenia hurtowni oraz prowadzenia sklepu z detergentami, preparatami i środkami do czyszczenia, preparatami i środkami do czyszczenia toalet, środkami toaletowymi; usługi w zakresie dystrybucji: detergentów, preparatów i środków do czyszczenia, preparatów i środków do czyszczenia toalet, środków toaletowych; klasy: 3, 35, 39

delfin

**140410** 1998 11 10 Perstorp AB. Perstorp, (SE). Towary: dodatki i domieszki modyfikujące właściwości mieszanek mineralnych takich jak cement, beton, gips, cement hydrauliczny, tynk, masy uszczelniające i pucolony, środki zabezpieczające mieszanki mineralne takie jak cement, beton, gips, cement hydrauliczny, tynk, masy uszczelniające i pucolony, środki uodparniające na działanie wody mieszanki mineralne takie jak cement, beton, gips, cement hydrauliczny, tynk, masy uszczelniające, pucolony, wyżej wymienione dodatki, domieszki, środki zabezpieczające i preparaty zawierające żywice aminowe, żywice aminowe sulfonowane, żywice fenolowe, żywice fenolowe sulfonowane, żywice naftalenowe, żywice naftalenowe sulfonowane, żywice furanowe, żywice furfurylowe, alkohole, poliole, estery, poliestery, etery, polietera, kwas krzemowy, kwas krzemowo-borowy, związki borowe takie jak kwasy borowokarboksylowe i borowohydroksykarboksylowe; mieszanki mineralne takie jak cement, beton, gips, cement hydrauliczny, tynk, szceliwa i pucolony; klasy: 1, 19



CFE: 26.3, 27.5

**140411** 1998 11 10 YENIGUN POLSKA Spółka z o.o. Warszawa, (PL). Towary i usługi: metalowe materiały budowlane; materiały budowlane niemetalowe; usługi budowlane i naprawy; usługi obróbki mater. - usługi wykończeniowe; klasy: 6, 19, 37, 40

YENIGUN

CFE: 27.5

**140412** 1998 11 10 Wytwórnia Klejów i Zapraw Budowlanych ATLAS Ciupiński i wspólnicy spółkajawna. Łódź, (PL). **Towary:** kleje, zaprawy klejowe, pianki poliuretanowe; preparaty płynne, półpłynne i w postaci proszku do rozprowadzania cieczą, przeznaczone do uzyskiwania powłok uszczelniających i hydroizolujących w budownictwie; materiały budowlane niemetalowe; klasy: 1, 17, 19

atlas ten

**140413** 1998 12 21 LUBELLA S.A. Lublin, (PL). **Towary:** wyroby zbożowe, wyroby piekarnicze, mąka, mieszaniki mąki, porrawy na bazie mąki, ciasto w proszku; klasa 30

PUSZYSTE WYPIEKI

**140414** 1999 01 21 Barędziak Wojciech V-Ray VIDEO Studio Form PRO TV-VIDEO. Żywiec, (PL). **Towary i usługi:** produkcja reklam telewizyjnych, dystrybucja filmów; produkcja filmów, produkcja programów i reportaży telewizyjnych; klasy: 35, 41



CFE:26.7, 27.5, 29.1

Kolory znaku: żółty, czarny, czerwony, zielony, niebieski

**140415** 1999 02 22 LEAF POLAND Spółka z o.o.. Warszawa, (PL). **Towary:** wyroby cukiernicze, słodczyce, cukierki, lizaki, guma do żucia; klasa 30



CFE: 27.5

**140416** 1999 03 04 Fogtt Andrzej. Warszawa, (PL). **Towary:** figurki z metali szlachetnych; medale, amulety, figurki z metali szlachetnych; kalendarze, pocztówki, grafiki, albumy, atlasy, broszury, katalogi, koperty, reprodukcje graficzne, znaczki pocztowe; figurki z porcelany, terakoty, szkła, sztuka (dzieła) z porcelany, terakoty, szkła; klasy: 6, 14, 16, 21



CFE: 2.9, 7.5

**140417** 1999 04 01 Delfinet Sarl Luxemburg, Fribourg Branch. Fribourg, (CH). **Towary:** produkty higieniczne z papieru i celulozy, w szczególności chusteczki higieniczne, pieluchy dla chorych z brakiem kontroli czynności fizjologicznych, podpaski; wyroby z papieru, a w szczególności papierowe chusteczki, ręczniki, serwetki, śliniaki, papier toaletowy, pieluchy z papieru lub celulozy,

papierowa bielizna stołowa, bibuły i filtry papierowe, torby i torebki z papieru, papeteria; klasy: 5, 16

Konkurent

CFE: 27.5

**140418** 1999 04 01 Delfinet Sarl Luxemburg, Fribourg Branch. Fribourg, (CH). **Towary:** produkty higieniczne z papieru i celulozy, w szczególności chusteczki higieniczne, pieluchy dla chorych z brakiem kontroli czynności fizjologicznych, podpaski; wyroby z papieru, a w szczególności papierowe chusteczki, ręczniki, serwetki, śliniaki, papier toaletowy, pieluchy z papieru lub celulozy, papierowa bielizna stołowa, bibuły i filtry papierowe, torby i torebki z papieru, papeteria; klasy: 5, 16

sofcik

CFE: 27.5

**140419** 1999 04 27 TAMTRON-UNIA Piotr Cholewa, Tadeusz Mytnik Spółka Jawna. Katowice, (PL). **Towary i usługi:** wagi; naprawa i serwis wagi; klasy: 9, 37



CFE: 24.15, 27.5

**140420** 1999 06 01 Olszyński Maciej Przedsiębiorstwo Handlowo Usługowe „INTERTRADE“. Łódź, (PL). **Towary:** artykuły biurowe z folii: obwoluty i koszulki, teczki, skoroszyty, artykuły biurowe z tektury: segregatory, skoroszyty, teczki, notesy, galanteria biurowa: zszywacze, rozszywacze, dziurkacze, zszywki, pinezki, spinacze, korektory, długopisy, pióra, ołówki, kredki, kleje szkolne i biurowe, taśmy klejące, markery, atramenty, farby, gumki szkolne i biurowe, kalki maszynowe i techniczne, linijki, temperówki, zeszyty; klasa 16



**Patio**  
all for office

CFE: 20.1, 27.5

**140421** 1998 11 27 „ICOPAL“ Spółka Akcyjna. Zduńska Wola, (PL). „ICOPAL“ Spółka Akcyjna. Zduńska Wola, (PL). **Towary:** papy; klasy: 17, 19

albit

**140422** 1999 03 11 Firma Produkcyjna BEN Spółka z o.o.. Pezów, (PL). **Towary:** produkty rolne, ogrodnicze i leśne, żywe zwierzęta, karma dla zwierząt, ptaków i ryb, jadalne kości i patyki dla zwierząt domowych, ściółka dla zwierząt, świeże owoce i jarzyny, ziemniaki i preparaty z w/w produktów stosowane jako dodatki do pasz, dodatki do pasz nie do celów leczniczych, kasze dla zwierząt, mączki dla zwierząt, pasza odżywcza dla zwierząt, pasza



wzmacniająca dla zwierząt, otręby zbożowe, pokarm dla zwierząt, pożywienie dla psów, kotów i innych zwierząt, pożywienie dla zwierząt domowych, artykuły spożywcze dla zwierząt, napoje dla zwierząt domowych, proteiny dla zwierząt, suchary dla psów; klasa 31

ben

**140423** 1999 03 11 Firma Produkcyjna BEN Spółka z o.o.. Perzów, (PL). **Towary:** produkty rolne, ogrodnicze i leśne, żywe zwierzęta, karma dla zwierząt, ptaków i ryb, jadalne kości i patyki dla zwierząt domowych, ściółka dla zwierząt, świeże owoce i jarzyny, ziemniaki i preparaty z w/w produktów stosowane jako dodatki do pasz, dodatki do pasz nie do celów leczniczych, kasze dla zwierząt, mączki dla zwierząt, pasza odżywcza dla zwierząt, pasza wzmacniająca dla zwierząt, otręby zbożowe, pokarm dla zwierząt, pożywienie dla psów, kotów i innych zwierząt, pożywienie dla zwierząt domowych, artykuły spożywcze dla zwierząt, napoje dla zwierząt domowych, proteiny dla zwierząt, suchary dla psów; klasa 31



CFE: 27.5, 29.1

Kolory znaku: pomarańczowy, czerwony, biały, granatowy

**140424** 1999 03 12 The Gillette Company (a Delaware corporation). Boston, (US). **Towary:** golarki oraz żyłki i nożyki, przyrządy do golenia, dystrybutory, kasety i wkładki zewnętrzne z żyłkami i nożykami, części i osprzęt do wszystkich w/w towarów; klasa 8

VENUS

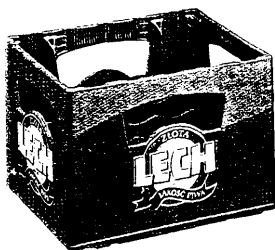
**140425** 1999 03 23 Spółdzielnia Mleczarska „LAZUR”. Nowe Skalmierzyce, (PL). **Towary:** sery pleśniowe typu Rokpol; klasa 29



CFE: 1.15, 8.3, 26.1, 26.2, 27.5, 29.1

Kolory znaku: czerwony, żółty, biały, granatowy, niebieski, popielaty

**140426** 1999 03 25 Kompania Piwowska Spółka Akcyjna. Poznań, (PL). **Towary:** piwo, napoje bezalkoholowe; klasa 32



CFE: 19.1, 27.5, 29.1

Kolory znaku: zielony, złoty, biały, czarny

**140427** 1999 03 25 Hefal Sp. z o.o.. Wodzisław Śl., (PL). **Towary i usługi:** metalowe materiały budowlane, konstrukcje i wyroby metalowe, w tym maszty, rury, okucia, wyroby ślusarskie; materiały budowlane niemetalowe, w tym słupy, maszty, konstrukcje drewniane; zebranie w jednym miejscu, z korzyścią dla innych, różnorodnych towarów, umożliwiające klientom oglądanie tych towarów w dogodny sposób i ich nabywanie dla towarów jak: konstrukcje metalowe, maszty, rury, okucia, materiały budowlane niemetalowe, słupy, maszty, stojaki, szyldy, tablice ogłoszeniowe, dekoracje ruchome, tkaniny tekstylne, flagi, prowadzenie interesów osób trzecich w zakresie reklamowania i usług importowo-eksportowych oraz kojarzenia kontrahentów handlowych; montaż konstrukcji i urządzeń do reklamy, maszty, kasetony, flagi, maszty i słupy reklamowe, usługi instalacyjne i dekoratorskie; klasy: 6, 19, 35, 37



CFE: 2.1, 23.1, 27.5

**140428** 1999 04 01 Knorr-Naehrmittel Aktiengesellschaft. Thaugen, (CH). **Towary:** ekstrakty mięsne, rosoly mięsne, produkty z mięsa i ryb, konserwy, zupy i składniki do ich przyrządzania, buliony, przyprawy i przybrania do zup, produkty żywnościowe z roślin strączkowych, suszone dania z ryżu z sosem i mięsa, galaretki, dżemy, oleje i tłuszcze jadalne; makaron lub ryż z sosem i mięsem, sosy przyprawowe, majonez, dresingi do sałat, ekstrakty jarzynowe, przyprawy różnego rodzaju, przyprawy korzenne; klasy: 29, 30



CFE: 9.7, 26.4, 27.5, 29.1

Kolory znaku: zielony, czerwony, biały, żółty, fioletowy, niebieski

**140429** 1999 04 26 Przedsiębiorstwo Przemysłu Betonów „PREFABET BIAŁE BŁOTA” S.A.. Białe Błota, (PL). **Towary:** rury bezkielichowe wibrowane i prasowane betonowe, studzienki niemetalowe, stropowe sprężone płyty niemetalowe, pokrywy i podpory niemetalowe, płyty dachowe niemetalowe, zbiorniki murowane; zbiorniki niemetalowe i nie murowane; klasy: 19, 20

spiroll

**140430** 1999 04 09 Dax Cosmetics Spółka z o.o.. Wiązowna, (PL). **Towary:** kosmetyki, środki do pielęgnacji twarzy i ciała, kremy; środki kosmetyczne o działaniu leczniczym; klasy: 3, 5

krem miejski

**140431** 1998 11 10 RIDER-MANUFACTURE Spółka Akcyjna. Łódź, (PL). **Towary i usługi:** wyroby jubilerskie, zegary; artykuły papiernicze (periodyki), książki, torby do pakowania papierowe lub z tworzyw sztucznych; skóra i imitacje skóry oraz towary z tych materiałów; bielizna, buty, krawaty, nakrycia głowy, odzież ze skóry, skarpetki, wyroby pończosznice, ubrania, ubrania sportowe, ubrania z jeansu, ubrania ze skóry i imitacji skóry; haftki, igły, klamry do butów i pasków, koronki, kwiaty sztuczne, napy, wykończenia ozdobne do odzieży, opaski do włosów, pasmanteria, sprzączki do ubrań i obuwia, taśmy elastyczne, zamki

błyskawiczne; usługi obróbki materiałów, w tym: **szycia**, plisowania, obciążania guzików wykonywania dziurek, sitodruku; klasy: 14, 16, 18, 25, 26, 40



CFE: 27.5

**140432** 1999 04 12 LUBELLA SA. Lublin, (PL). **Towary:** sosy mięsne, grzybowe i warzywne do dań ciepłych; wyroby zbożowe, płatki zbożowe, makarony, **mąka**, spaghetti, ciasto w proszku, proszki do pieczenia, kasze, potrawy na bazie maki, wyroby piekarnicze, paluszki, sosy warzywne i grzybowe do dań zimnych; ziarno zbóż, otręby zbożowe; klasy: 29, 30, 31

Kucharzenie jak marzenie

**140433** 1999 04 19 AEND Spółka z o.o.. Kalisz, (PL). **Towary:** ekstrakty owocowe bezalkoholowe, soki warzywne, wyciągi z owoców, sok pomidorowy, moszcz z winogron; klasa 32

HIPCIO

**140434** 1999 04 22 Toruńskie Piwnice Win VINPOL Sp. z o.o.. Toruń, (PL). **Towary:** napoje alkoholowe, wódki, wina, wina musujące, brandy, likiery, drinki, nalewki; klasa 33

canmercita

**140435** 1999 04 22 Toruńskie Piwnice Win VINPOL Sp. z o.o.. Toruń, (PL). **Towary:** napoje alkoholowe, wódki, wina, wina musujące, brandy, likiery, drinki, nalewka; klasa 33

camencita

**140436** 1999 04 22 Toruńskie Piwnice Win VINPOL Sp. z o.o.. Toruń, (PL). **Towary:** napoje alkoholowe, wódki, wina, wina musujące, brandy, likiery, drinki, nalewki; klasa 33

camerita

**140437** 1999 04 22 „International Paper-Klucze“ Spółka Akcyjna Klucze, (PL). **Towary:** chusteczki kosmetyczne; chusteczki higieniczne; chusteczki odświeżające, chusteczki uniwersalne, serwetki, papier toaletowy, papierowe ręczniki kuchenne; klasy: 3, 5, 16



CFE: 5.3, 27.5, 29.1

Kolory znaku: granatowy, zielony, biały, niebieski

**140438** 1999 04 22 Swisher International, Inc.. Jacksonville, (US). **Towary:** tytoń, produkty tytoniowe, **cygara**, tytoń do **zucia**, tabaka **wilgotna**, tabaka **sucha**, zapałki, papierosy, przybory dla palaczy; klasa 34

SWISHER SWEETS

**140439** 1999 04 22 Swisher International, Inc.. Jacksonville, (US). **Towary:** tytoń, produkty tytoniowe, **cygara**, tytoń do **zucia**,

tabaka **wilgotna**, tabaka **sucha**, zapałki, papierosy, przybory dla palaczy; klasa 34

BLACKSTONE

**140440** 1999 04 22 Swisher International, Inc.. Jacksonville, (US). **Towary:** tytoń, produkty tytoniowe, **cygara**, tytoń do **zucia**, tabaka **wilgotna**, tabaka **sucha**, zapałki, papierosy, przybory dla palaczy; klasa 34

KING EDWARD

**140441** 1999 04 27 „FINPLUS“ Sp. z o.o.. Warszawa, (PL). „FINPLUS“ Sp. z o.o.. Warszawa, (PL). **Towary i usługi:** mięso, ryby, drób, dziczyzna, ekstrakty mięsne, konserwowane, suszone i gotowane owoce i **warzywa**, galaretki, dżemy, kompoty, **jaja**, mleko, produkty mleczne, oleje i tłuszcze jadalne; kawa, herbata, kakao, cukier, ryż,  **tapioka**, sago, kawa **nienaturalna**, **mąka** i produkty zbożowe, chleb, wyroby cukiernicze i słodzycze, lody, miód, melasa (syrupy), **drożdże**, proszek do **pieczenia**, sól, **musztarda**, ocet, sosy (przyprawy), przyprawy, lód; piwo, wody mineralne i gazowane oraz inne napoje bezalkoholowe, napoje owocowe i soki owocowe, syropy i inne produkty do produkcji napojów; napoje alkoholowe (z wyjątkiem piwa); reklama, biznes, zarządzanie, czynności biurowe, pośrednictwo finansowe, emitowanie kart płatniczych, usługi związane ze **sprzedażą**, usługi marketingowe, abonament gazet i czasopism, prowadzenie sklepów/hurtowni wymienionych powyżej towarów, usługi związane z produkcją kart płatniczych, usługi związane z obrotem kartami płatniczymi, usługi związane z organizacją sieci z użyciem kart płatniczych, usługi związane z prowadzeniem sieci z użyciem kart płatniczych; **ubezpieczenia**, sprawy finansowe, sprawy monetarne, sprawy własności (na podstawie ksiąg wieczystych), usługi finansowe nie zastrzeżone dla banków, usługi związane z udzielaniem kredytów, udzielanie pożyczek, wykonywanie operacji przy użyciu kart płatniczych, usługi służące utrzymaniu klienteli, pośrednictwo ubezpieczeniowe; nauczanie, organizacja szkoleń (kursów), **rozrywka**, działalność sportowa i **kulturalna**, usługi związane z wypoczynkiem takie jak podróże i wakacje; podawanie potraw i napojów, czynności związane z czasowym zakwaterowaniem, usługi medyczne, higieniczne i kosmetyczne, usługi weterynaryjne i rolnicze, naukowe i przemysłowe, programowanie komputerowe, doradztwo informatyczne, usługi związane z oprogramowaniem komputerów, serwis sprzętu informatycznego; klasy: 29, 30, 32, 33, 35, 36, 37, 39, **41, 42, 43, 44**



CFE: 20.1, 26.13, 27.5, 29.1

Kolory znaku: ciemnoniebieski, zielony, biały

**140442** 1999 04 27 DOM WINA Spółka z o.o.. Kraków, (PL). **Towary i usługi:** książki, broszury, katalogi, albumy, podstawki z papieru i kartonu pod naczynia do picia; baryłki i beczki niemetalowe, stojaki do butelek, kapsle do butelek niemetalowe, korki do butelek, meble, ozdoby z tworzyw sztucznych do artykułów spożywczych; naczynia szklane, dzbany, gąsiory, karafki, kieliszki, kufle, korkociągi, otwieracze do **butelek**, pipety, podstawki pod naczynia do **picia**, zastawa stołowa; potrawy mięsne, drobiowe i rybne, przetwory nabiałowe, przetwory owocowe i warzywne, sałatki owocowe i warzywne, zupy; pizza, spaghetti, kanapki, gotowe wyroby „fast-food”, wyroby piekarnicze, wyroby cukiernicze, lody, **herbata**, **kawa**, przyprawy; napoje bezalkoholowe, wody mineralne i gazowane, napoje owocowe, soki owocowe, soki warzywne, nektary, syropy, preparaty do przygotowywania napojów; napoje alkoholowe, wino, koktaile winne, nalewki koktailowe, aperitify, wer-

muty, napoje winopodobne i winopodobne, miody pitne, wódki, koktaile; usługi gastronomiczne, usługi barów, jadłodajni, pizzerii, kawiarni, winiarni i restauracji; klasy: 16, 20, 21, 29, 30, 32, 33, 44

DOM  WINA

CFE: 5.7, 27.5

**140443** 1999 04 30 MEDICOLUX Spółka z o.o.. Katowice, (PL). **Towary i usługi:** preparaty chemiczno-farmaceutyczne, preparaty farmaceutyczne, leki do celów medycznych, środki bakteriobójcze; filtry promieni ultrafioletowych do celów leczniczych, przyrządy do fizykoterapii, lampy do celów leczniczych, lasery do celów medycznych, łóżka specjalne do celów leczniczych, aparaty do masażu, aparaty i instrumenty medyczne, poduszki do celów leczniczych; usługi szkoleniowe w zakresie preparatów farmaceutycznych i leków oraz aparatów i instrumentów medycznych; usługi medyczne, usługi kosmetyczne; klasy: 5, 10, 41, 42

*Medicolux*

CFE: 26.1, 27.5, 29.1

Kolory znaku: czarny, żółty

**140444** 1999 05 06 Millward Brown International Plc. Warwick, (GB). **Towary i usługi:** usługi z zakresu wstępnego testowania reklam, ocena ogłoszeń, usługi doradcze w zakresie reklamy, interpretacja rezultatów wstępnego testowania reklam; klasa 35

LINK

**140445** 1999 05 07 Avenida Pedro Grendene. Farroupilha, (BR). **Towary:** artykuły odzieżowe, głównie obuwie, sandały i pantofle wszelkiego rodzaju; klasa 25

*Grendene*

CFE: 27.5

**140446** 1999 05 12 Motorola, Inc. (a Delaware corporation). Schaumburg, (US). **Towary:** akcesoria do telefonów komórkowych, telefony bezprzewodowe, radiotelefony, pagery, radia do łączności dwukierunkowej i inne przenośne urządzenia łącznościowe, mianowicie: baterie, urządzenia do ładowania akumulatorów, adaptery mocy, urządzenia dopasowujące do zapalniczek, telefoniczne zestawy głośnomówiące, modemy, karty pamięci PCMCIA oraz kable, widełki do telefonów, kable częstotliwości radiowej, anteny, urządzenia dopasowujące do anten, futerały, kasety i pokrowce ochronne z plastiku lub winylu do sprzętu łącznościowego; kasety, mieszki, portfele, pokrowce ochronne ze skóry lub imitacji skóry, wszystkie w/w do sprzętu łącznościowego; klasy: 9, 18



CFE: 3.7, 26.4, 27.5

**140447** 1999 05 14 BOMABOL Spółka z o.o. w Lubinie. Lubin, (PL). **Towary i usługi:** usługi hotelarsko - gastronomiczne; klasa 43



CFE: 24.17, 26.4, 27.5

**140448** 1999 05 14 BOMABOL Spółka z o.o. w Lubinie. Lubin, (PL). **Towary i usługi:** usługi hotelarsko - gastronomiczne; klasa 43



CFE: 24.17, 27.5, 29.1

Kolory znaku: czerwony, niebieski, zielony, czarny

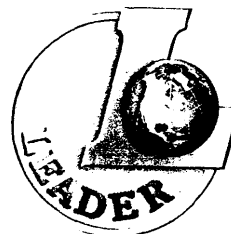
**140449** 2000 10 11 Marciniak Mieczysław, Marciniak Zofia LEADER Firma Handlowa. Łódź, (PL). **Towary:** przyrządy do rehabilitacji i masażu leczniczego ciała; aparatura do podgrzewania i ozonowania powietrza; klasy: 10, 11

*Leader*

CFE: 27.5, 29.1

Kolory znaku: niebieski

**140450** 2000 10 11 Marciniak Mieczysław, Marciniak Zofia LEADER Firma Handlowa. Łódź, (PL). **Towary:** przyrządy do rehabilitacji i masażu leczniczego ciała; aparatura do podgrzewania i ozonowania powietrza; klasy: 10, 11



CFE: 1.11, 26.1, 27.5, 29.1

Kolory znaku: złoty, ciemnozłoty, niebieski

**140451** 1999 05 15 Zakład Produkcji Opakowań Rosiński iS - ka Spółka Jawna. Bielsko-Biała, (PL). **Towary:** butelki nie z metali szlachetnych; klasa 21



CFE: 19.3, 19.7

**140452** 1999 05 15 Zakład Produkcji Opakowań Rosiński iS - ka Spółka Jawna. Bielsko-Biała, (PL). **Towary:** pojemniki nie z metali szlachetnych, rozpylacze do płynów; klasa 21



CFE: 19.3

**140453** 1999 05 15 Zakład Produkcji Opakowań Rosiński iS - ka, Spółka Jawna. Bielsko-Biała, (PL). **Towary:** butelki nie z metali szlachetnych; klasa 21



CFE: 19.3, 19.7

**140454** 1999 05 17 Ośrodek Badawczo-Rozwojowy Maszyn Przędzalnictwa Wełny „BEFAMATEX”. Bielsko-Biała, (PL). **Towary:** maszyny włókiennicze; klasa 7



CFE: 15.3, 27.5, 29.1

Kolory znaku: niebieski

**140455** 1999 05 19 A.Schulmang GmbH. Kerpen, (DE). **Towary:** chemikalia stosowane w przemyśle, takie jak nieprzetworzone tworzywa termoplastyczne w postaci proszków, granulek i kulek, do stosowania w przemyśle gumowym i w przemyśle tworzyw sztucznych, przedmieszki na bazie tworzyw termoplastycznych z dodatkami, do stosowania w przemyśle gumowym i przemyśle tworzyw sztucznych; klasa 1



interpolymer

CFE: 27.5

**140456** 1999 05 19 A. Schulman GmbH. Kerpen, (DE). **Towary:** chemikalia stosowane w przemyśle, takie jak nieprzetworzone tworzywa termoplastyczne w postaci proszków, granulek i kulek, do stosowania w przemyśle gumowym i w przemyśle tworzyw sztucznych, przedmieszki na bazie tworzyw termoplastycznych z dodatkami, do stosowania w przemyśle gumowym i przemyśle tworzyw sztucznych; klasa 1

interpolymer

**140457** 1999 05 18 Centrum Produkcyjno-Wdrożeniowe „PoliCryst” Sp. z o.o.. Raszyn, (PL). **Towary:** wyroby kosmetyczne i czyszcząco-myjące; klasa 3

## nobili

CFE: 27.5

**140458** 1999 05 20 Lidl Stiftung & Co. KG. Neckarsulm, (DE). **Towary:** środki do prania, wybielania, czyszczenia, polerowania, ścierania, usuwania tłuszczu, mydła, wyroby perfumeryjne, olejki eteryczne, środki do pielęgnacji ciała i urody, płyny do włosów, środki do czyszczenia zębów; klasa 3

## SALVAMED

**140459** 1999 05 20 PETROCHEMIA-BLACHOWNIA Spółka z o.o.. Kędzierzyn-Koźle, (PL). **Towary i usługi:** surowce do syntez organicznych: etylobenzen, dwuetylobenzen, toluen, benzen, polialkoid, rozpuszczalniki: toluen, **sowentnafta**, surowce do przemysłu gumowego i lakierniczego: żywice, żywice kumaronowe, żywice indenowe, alkohol etylowy przemysłowy, kwas siarkowy regenerowany; benzyna (paliwo silnikowe), benzyna bezołowiowa (paliwo silnikowe), benzen, olej napędowy, olej opałowy, alkohol etylowy odwodniony jako dodatek do paliw, mieszaniny alkoholowe jako dodatek do paliw, komponenty do paliw; dystrybucja benzyny jako paliwa, dystrybucja gazu propan-butan; klasy: 1, 4, 39



CFE: 26.5, 27.5, 29.1

Kolory znaku: niebieski

**140460** 1999 05 22 Gradecki Krzysztof TARKON-GRADI. Wrocław, (PL). **Towary:** mydła, kremy, kosmetyki, środki do mycia, **barwienia**, wzmacniania i pielęgnacji włosów, mleczka i śmietanki kosmetyczne, olejki i wazeliny, środki do kąpieli, środki do mycia i płukania zębów, środki do **prania, bielenia**, zmywania, proszki i płyny, środki do czyszczenia, **szorowania**, usuwania plam i osadów; **żywność i odżywki** dla niemowląt; ryby, drób i dziczyzna w stanie surowym i przetworzonym, konserwy, ekstrakty mięsne i warzywne, kanapki, hamburgery, frytki, **pizza**, placki, pierogi, garnażeryjne dania gotowe i półgotowe, suszone i gotowane owoce i warzywa, galaretki, dżemy, **powidła**, konfitury, kompoty, **jajka**, mleko i wyroby z nich przetworzone, oleje i tłuszcze jadalne; kawa, namiastki kawy, **herbata**, kakao, cukier, **ryż**, mąka i preparaty zbożowe, chleb, bułki, **ciastka**, wyroby cukiernicze i piekarnicze, słodycze, lody, **miód**, drożdże, proszki do **pieczenia, musztarda**, ocet, przyprawy, napoje na bazie kawy, kakao, czekolady, płatki owsiane i kukurydziane, sosy do sałat; produkty rolnicze i ogrodnicze, leśne, świeże owoce i **warzywa, nasiona**, rośliny i kwiaty, sucha i konserwowa karma dla zwierząt; piwo, wody mineralne i gazowane, napoje bezalkoholowe, syropy i preparaty do przygotowywania napoi, napoje i soki owocowe; napoje alkoholowe, wódki, likiery, koniaki, **aperitify, wina**, rumy, miody; tytoń i wyroby tytoniowe, artykuły dla palących; klasy: 3, 5, 29, 30, 31, 32, 33, 34



CFE: 1.1, 24.17, 27.5, 29.1

Kolory znaku: niebieski, zielony, żółty, biały, różowy

**140461** 1999 05 24 Zakłady Piwowarskie Głubczyce Spółka Akcyjna. Głubczyce, (PL). **Towary:** piwo; napoje alkoholowe; klasy: 32, 33

#### JEDEN BRAX

**140462** 1999 05 24 Zakłady Piwowarskie Głubczyce Spółka Akcyjna. Głubczyce, (PL). **Towary:** piwo; napoje alkoholowe; klasy: 32, 33

#### ZACZERPNIJ SIĘ

**140463** 1999 05 24 Zakłady Piwowarskie Głubczyce Spółka Akcyjna. Głubczyce, (PL). **Towary:** piwo; klasa 32



CFE: 5.7, 24.1, 26.1, 26.4, 27.5, 29.1

Kolory znaku: ciemnogrnatowy, biały, niebieski, złoty, granatowy

**140464** 1999 05 25 Swat Jerzy Przedsiębiorstwo Produkcyjno-Handlowe WARTEX. Olsztyn, (PL). **Towary:** odzież ochronna zabezpieczająca przed wypadkami i ogniem, rękawice ochronne ognioodporne; ręczniki tekstylne; odzież **robocza**, rękawice robocze, wkłady bawełniane do rękawic, skarpety robocze; klasy: 9, **24, 25**



CFE: 24.17, 26.1, 27.5, 29.1

Kolory znaku: czarny, złoty

**140465** 1999 05 27 Computer Associates Think, Inc. (a Delaware corporation). **Islandia**, (US). **Towary:** oprogramowanie komputerowe do pozyskiwania i dystrybucji na zamówienie **klenta**, danych do urządzeń dostarczających, takich jak: poczta elektroniczna, drukarki, pliki i protokół przesyłania danych; klasa 9

#### OUTPUTIT

**140466** 1999 05 28 Telewizja Polska Spółka Akcyjna. Warszawa, (PL). **Towary i usługi:** urządzenia i przyrządy: fotograficzne, kinematograficzne, optyczne do celów dydaktycznych, urządzenia do **nagrywania**, transmisji lub reprodukcji dźwięku lub obrazu, magnetyczne nośniki danych, płyty (dyski) z nagraniami, automaty sprzedające i mechanizmy do urządzeń uruchamianych przez wrzucenie monety, maszyny liczące, sprzęt przetwarzający dane i komputery; wydawnictwa, czasopisma, książki, papier, tektura i wyroby z tych nie ujęte w innych klasach, fotografie, materiały fotograficzne, materiały piśmienne, kleje do materiałów piśmiennych lub do celów domowych, materiały szkoleniowe i instruktażowe, materiały z tworzyw sztucznych do pakowania (nie ujęte w innych klasach), karty do gry; gry i zabawki, artykuły sportowe i gimnastyczne nie ujęte w **innych** klasach, ozdoby choinkowe; usługi reklamowe i produkcja reklam telewizyjnych, radiowych i kinowych, organizacja wystaw handlowych i reklamowych; przekazywanie fonii i/lub wizji, produkcja i rozpowszechnianie programów telewizyjnych lub radiowych, zbieranie i przekazywa-

nie wiadomości, organizowanie systemów transmisyjnych; organizowanie imprez artystycznych, estradowych, sportowych, rekreacyjnych, organizowanie nauki i szkoleń, organizowanie imprez o charakterze edukacyjnym i kulturalnym, wynajem dekoracji, kostiumów i rekwizytów, wynajem pomieszczeń do celów rozrywkowych, studia nagrań, wypożyczanie sprzętu radiowego, telewizyjnego, kinematograficznego, wypożyczanie nagrań, usługi wydawnicze; opracowywanie i wdrażanie programów komputerowych, oprogramowanie komputerowe, wykonywanie opinii i badań w w/w zakresie działalności wg powyższego wykazu towarów i usług; klasy: 9, 16, 28, 35, **38, 41, 42**



CFE: 26.5, 27.5, 29.1

Kolory znaku: niebieski, ciemno-niebiesko-granatowy

**140467** 1999 05 28 Telewizja Polska Spółka Akcyjna. **Warszawa**, (PL). **Towary i usługi:** środki wybielające i inne substancje stosowane w praniu, środki czyszczące, mydła, środki **perfumeryjne**, olejki eteryczne, kosmetyki, płyny do pielęgnacji włosów, środki do czyszczenia zębów; produkty farmaceutyczne, sanitarne, substancje dietetyczne do celów leczniczych, żywność dla niemowląt, plastry, materiały opatrunkowe, środki odkażające; urządzenia i przyrządy: fotograficzne, kinematograficzne, optyczne do celów **dydaktycznych**, urządzenia do **nagrywania**, transmisji lub reprodukcji dźwięku lub obrazu, magnetyczne nośniki danych, płyty (dyski) z nagraniami, automaty sprzedające i mechanizmy do urządzeń uruchamianych przez wrzucenie monety, maszyny liczące, sprzęt **przetwarzający** dane i komputery; instrumenty muzyczne, szafy grające; wydawnictwa, **czasopisma**, książki, papier, tektura i wyroby z tych nie ujęte w innych **klasach**, fotografie, materiały fotograficzne, materiały piśmienne, kleje do materiałów piśmiennych lub do celów domowych, materiały szkoleniowe i instruktażowe, materiały z tworzyw sztucznych do pakowania (nie ujęte w innych klasach), karty do gry; skóra i imitacje skóry, wyroby z tych materiałów (nie ujęte w innych klasach), torby podróżne, parasolki, parasole, tornistry; wyroby (nie ujęte w innych klasach) z drewna, korka, trzciny, wikliny, rogu, kości słoniowej, bursztynu, imitacji tych surowców lub z tworzyw sztucznych; tekstylia i wyroby włókiennicze nie ujęte w innych klasach; **odzież**, obuwie, nakrycia głowy; gry i zabawki, artykuły sportowe i gimnastyczne nie ujęte w innych **klasach**, ozdoby choinkowe; mięso, ryby, drób, **dziczyzna**, ekstrakty mięsne, konserwowane, suszone i gotowane owoce i **warzywa**, **galaretki**, dżemy, kompoty, **jaja**, mleko, produkty mleczne, oleje i tłuszcze jadalne; **herbata**, kakao, cukier, **ryż**, produkty zbożowe, wyroby cukiernicze i słodczyce, lody, **miód**, proszek do **pieczenia**; wody mineralne i gazowane oraz inne napoje bezalkoholowe, napoje owocowe i soki owocowe, syropy; usługi reklamowe i produkcja reklam telewizyjnych, radiowych i kinowych, organizacja wystaw handlowych i reklamowych; przekazywanie fonii i/lub wizji, produkcja i rozpowszechnianie programów telewizyjnych lub radiowych, zbieranie i przekazywanie wiadomości, organizowanie systemów transmisyjnych; organizowanie imprez artystycznych, estradowych, sportowych, rekreacyjnych, organizowanie nauki i szkoleń, organizowanie imprez o charakterze edukacyjnym i kulturalnym, wynajem dekoracji, kostiumów i rekwizytów, wynajem pomieszczeń do celów rozrywkowych, studia nagrań, wypożyczanie sprzętu radiowego, telewizyjnego, kinematograficznego, wypożyczanie nagrań, usługi wydawnicze; **opracowywanie** i wdrażanie programów komputerowych, oprogramowanie komputerowe, wykonywanie opinii i badań w w/w zakresie działalności wg powyższego wykazu towarów i usług; klasy: 3, 5, 9, 15, 16, 18, 20, 24, 25, 28, 29, 30, 32, 35, 38, 41, 42



CFE: 26.4, 27.5

**140468** 199905 28 ExxonMobil Oil Corporation. Irving, (US).  
**Towary:** syntetyczne oleje i smary przemysłowe; klasa 4

PURESYN

**140469** 1999 05 28 Delphi Technologies, Inc.. Troy, (US). **Towary i usługi:** urządzenia i instrumenty elektryczne i elektroniczne do użytku w pojazdach silnikowych, czujniki, urządzenia sygnalizacyjne i bezpieczeństwa do pojazdów silnikowych; usługi dotyczące projektowania oraz przygotowywania od strony inżynieryjno-konsultacyjnej urządzeń elektrycznych i elektronicznych; klasy: **9, 42**

MEGAMOS

**140470** 199905 28 Times Mirror Magazines, Inc.. Nowy Jork, (US). **Towary:** czasopisma (miesięczniki); klasa 16

POPULAR SCIENCE

**140471** 199905 28 Times Mirror Magazines, Inc.. Nowy Jork, (US). **Towary:** czasopisma (miesięczniki); klasa 16

POPULARNA NAUKA

**140472** 1999 05 27 „ELDAR“ R. Pietrzyk, M. Rybczyński Spółka Jawna.. Łódź, (PL). **Towary:** bielizna osobista; klasa 25

ELDAR TO MAGIA TWOJEGO CIAŁA

**140473** 1999 05 27 NORDIS Chłodnie Polskie Spółka z o.o.. Zielona Góra, (PL). **Towary:** lody spożywcze, konfekcja lodowa, sorbety; klasa 30

Ines

**140474** 1999 05 27 NORDIS Chłodnie Polskie Spółka z o.o.. Zielona Góra, (PL). **Towary:** lody spożywcze, konfekcja lodowa, sorbety; klasa 30

Dolores

**140475** 1999 05 27 NORDIS Chłodnie Polskie Spółka z o.o.. Zielona Góra, (PL). **Towary:** lody spożywcze, konfekcja lodowa, sorbety; klasa 30

Edyta

**140476** 2000 10 12 Przedsiębiorstwo Produkcyjno-Wdrożeniowe „LAKMA“ S.A.. Cieszyn, (PL). **Towary i usługi:** kleje przemysłowe; produkty malarskie-farby, emalie, lakiery, barwniki; produkty kosmetyczne i preparaty do czyszczenia; środki dezynfekcyjne, środki grzybobójcze; materiały do uszczelniania i izolowania; materiały budowlane; doradztwo handlowe, usługi konstruktorskie, doradztwo techniczne, usługi wdrożeniowe; klasy: 1, 2, 3, 5, 17, 19, 42

LUXMAL

CFE: 27.5

**140477** 2001 06 05 „HERSZ” Spółka z o.o.. Warszawa, (PL). **Towary i usługi:** alarmy pożarowe, urządzenia sygnalizacji pożaru, alarmy anty włamaniowe i przeciwnapadowe, rejestratory cza-

su pracy, aparatura radiotelefoniczna, komputery; urządzenia do wykrywania gazu, urządzenia do klimatyzacji i wentylacji; instalowanie, konserwacja, naprawy alarmów pożarowych, alarmów włamaniowo-napadowych, komputerów, telewizji użytkowej CCTV, systemów bezpośredniego sterowania budynków DDC SYSTEM, aparatury radiotelefonicznej, aparatury do rejestracji czasu pracy, aparatury do wykrywania gazów, urządzeń klimatyzacyjnych i wentylacyjnych; projektowanie alarmów pożarowych, alarmów włamaniowo-napadowych, sieci komputerowych, telewizji użytkowej CCTV, systemów bezpośredniego sterowania budynków DDC SYSTEM, aparatury radiotelefonicznej, aparatury do rejestracji czasu pracy, aparatury do wykrywania gazów, urządzeń klimatyzacyjnych i wentylacyjnych; klasy: 9, 11, 37, 42



CFE: 26.1, 27.5, 29.1

Kolory znaku: zielony, czerwony

**140478** 2001 06 27 Wytwórnia Klejów i Zapraw Budowlanych ATLAS Ciupiński i wspólnicy spółka jawna. Łódź, (PL). **Towary:** kleje i zaprawy klejowe, środki impregnujące i konserwujące, preparaty do odtłuszczania; zaprawy budowlane i posadzki samopoziomujące; klasy: 1, 19



CFE: 26.4, 27.5, 29.1

Kolory znaku: niebieski, czerwony, biały

**140479** 2001 07 20 Głuchowski Maciej HORNMEDICAL WIELKOPOLSKA. Poznań, (PL). **Towary i usługi:** środki wybielające i inne substancje stosowane w praniu, mydła, środki czyszczące, polerujące i ścierające, środki perfumeryjne, olejki eteryczne, kosmetyki, płyny do pielęgnacji włosów, środki do czyszczenia zębów, dezodoranty osobiste, środki sanitarne będące środkami toaletowymi; produkty farmaceutyczne i weterynaryjne, substancje dietetyczne do celów leczniczych, żywność dla niemowląt, zioła, herbaty ziołowe, środki sanitarne stosowane w lecznictwie i higienie osobistej, środki odkażające, materiały opatrunkowe, materiały do plombowania zębów, woski dentystyczne, apteczki pierwszej pomocy; pojemniki metalowe, butle (metalowe pojemniki) do sprężonego gazu lub ciepłego powietrza, dozowniki ręczników metalowe; ogrzewacze, narzędzia ręczne sterowane mechanicznie; narzędzia ręczne i przyrządy ręczne sterowane ręcznie; urządzenia, aparaty i przyrządy elektryczne, optyczne, pomiarowe, sygnalizacyjne, kontrolne, ratownicze, odzież ochronna, urządzenia elektryczne do zgrzewania opakowań z tworzyw sztucznych, tace laboratoryjne, programy dla maszyn cyfrowych, sprzęt informatyczny, kasety video, ogniwa elektryczne, szkła optyczne, walizeczki na przybory do analiz, odkurzacze; aparaty, instrumenty i sprzęt medyczny, chirurgiczny, stomatologiczny, weterynaryjny, artykuły ortopedyczne, ciśnieniomierze lekarskie, aparaty, przyrządy i rękawice do masażu, artykuły do pielęgnacji niemowląt i matek, pasy i opaski do celów leczniczych, pończochy i rajstopy przeciwyżłakowe, koce i poduszki elektryczne do celów leczniczych, inhalatory, irygatory, cewniki, bańki lekarskie, termometry lekarskie, igły i strzykawki, prześcieradła dla chorych, pojemniki do podawania leków, aparaty dla słabo słyszących, higieniczne artykuły gumowe, odzież medyczna, walizeczki na instrumenty medyczne; sterylizatory, termofory, lampy, elektryczne podgrzewacze do butelek, koce elektryczne nie do celów leczniczych; zegary i przyrządy chronometryczne; papier do elektrokardiografów i innych urządzeń samorejestrujących, papier do kopiarek, ręczniki i prześcieradła papierowe, papier toaletowy, torebki papierowe i z tworzyw sztucznych, materiały opakowaniowe z tworzyw sztucznych; laski, torby do noszenia niemowląt; pojemniki niemetalowe,

niemetalowe dozowniki ręczników; dozowniki mydła i papieru toaletowego, dozowniki ręczników papierowych, szczoteczki do zębów, nici dentystyczne, nieelektryczne podgrzewacze do butelek; usługi reklamy i marketingu, publikowanie tekstów reklamowych; usługi w zakresie pośrednictwa w rozliczeniach finansowych zakupu sprzętu medycznego i usług medycznych; usługi w zakresie montażu, serwisu i naprawy aparatów, instrumentów i sprzętu medycznego, stomatologicznego i weterynaryjnego; usługi w zakresie transportu, pakowania i składowania towarów; usługi w zakresie organizacji i prowadzenia szkoleń, konferencji, zjazdów, organizowanie wystaw w celach edukacyjnych, montaż taśm video, produkcja filmów na taśmach video, organizacja imprez kulturalnych i rozrywkowych, publikowanie tekstów innych niż teksty reklamowe; usługi w zakresie projektowania technicznego i opracowań graficznych, projektowania opakowań, wzornictwa przemysłowego; klasy: 3, 5, 6, 7, 8, 9, 10, 11, 14, 16, 18, 20, 21, 35, 36, 37, 39, 41, 42



CFE: 26.2, 27.5

**140480** 2001 07 27 SEMAX-INTERTRADE Spółka Akcyjna. Poznań, (PL). **Towary:** odzież dziecięca i młodzieżowa, obuwie sportowe; przybory i akcesoria szkolne; klasy: 16, 25

HOT 01L

**140481** 1999 05 27 NORDIS Chłodnie Polskie Spółka z o.o.. Zielona Góra, (PL). **Towary:** lody spożywcze, konfekcja lodowa, sorbety; klasa 30

amulet

**140482** 1999 05 28 BOSMAN BROWAR SZCZECIN S.A.. Szczecin, (PL). **Towary i usługi:** brzeczka, wyciąg z chmielu do wytwarzania piwa, piwo, sód piwny, napoje bezalkoholowe; usługi blacharskie i lakiernicze w zakresie napraw samochodów, czyszczenie pojazdów, usługi remontowe maszyn i urządzeń do produkcji i dystrybucji piwa i napojów bezalkoholowych; usługi transportowe pojazdami ciężarowymi, wynajmowanie samochodów; klasy: 32, 37, 39



CFE: 9.1, 18.3, 27.5, 29.1

Kolory znaku: biały, czerwony, czarny

**140483** 1999 05 28 BOSMAN BROWAR SZCZECIN S.A.. Szczecin, (PL). **Towary i usługi:** brzeczka, wyciąg z chmielu do wytwarzania piwa, piwo, sód piwny, napoje bezalkoholowe; usługi blacharskie i lakiernicze w zakresie napraw samochodów, czyszczenie pojazdów, usługi remontowe maszyn i urządzeń do produkcji i dystrybucji piwa i napojów bezalkoholowych; usługi transportowe pojazdami ciężarowymi, wynajmowanie samochodów; klasy: 32, 37, 39



CFE: 9.1, 27.5, 29.1

Kolory znaku: srebrny, czerwony, biały, czarny

**140484** 1999 05 28 BOSMAN BROWAR SZCZECIN S.A.. Szczecin, (PL). **Towary i usługi:** brzeczka, wyciąg z chmielu do wytwarzania piwa, piwo, sód piwny, napoje bezalkoholowe; usługi blacharskie i lakiernicze w zakresie napraw samochodów, czyszczenie pojazdów, usługi remontowe maszyn i urządzeń do produkcji i dystrybucji piwa i napojów bezalkoholowych; usługi transportowe pojazdami ciężarowymi, wynajmowanie samochodów; klasy: 32, 37, 39



CFE: 9.1, 18.3, 27.5, 29.1

Kolory znaku: srebrny, czerwony, biały, czarny

**140485** 1999 05 28 BOSMAN BROWAR SZCZECIN S.A.. Szczecin, (PL). **Towary i usługi:** brzeczka, wyciąg z chmielu do wytwarzania piwa, piwo, sód piwny, napoje bezalkoholowe; usługi blacharskie i lakiernicze w zakresie napraw samochodów, czyszczenie pojazdów, usługi remontowe maszyn i urządzeń do produkcji i dystrybucji piwa i napojów bezalkoholowych; usługi transportowe pojazdami ciężarowymi, wynajmowanie samochodów; klasy: 32, 37, 39



CFE: 9.1, 27.5, 29.1

Kolory znaku: biały, czerwony, czarny

**140486** 2001 08 17 „TANDEM” Spółka z o.o.. Będzin, (PL). **Towary i usługi:** pojazdy samochodowe, samochody osobowe, dostawcze, półciężarówki, ciężarówki, ciężarówki z przyczepami, autobusy, autokary, pojazdy specjalne, silniki do pojazdów, części i elementy składowe do pojazdów samochodowych, karoserie samochodowe, ogumienie i osprzęt do kół pojazdów samochodowych; usługi w zakresie informacji handlowej i reklamy, doradztwo handlowe, doradztwo przy organizowaniu działalności gospodarczej, przedstawicielstwo podmiotów gospodarczych, organizacja targów, wystaw, pokazów reklamowych i handlowych w celu prezentacji pojazdów samochodowych, prowadzenie salonu sprzedaży pojazdów samochodowych, prowadzenie działalności marketingowej i promocyjnej w zakresie pojazdów samochodowych; usługi agencji kredytowych, organizacja procedury sprzedaży pojazdów samochodowych na kredyt, pośrednictwo w uzyskaniu kredytów, usługi leasingowe, pośrednictwo ubezpieczeniowe w zakresie pojazdów samochodowych; usługi w zakresie obsługi gwarancyjnej i serwisowej pojazdów, kontrola, przeglądy, diagnostyka i naprawy pojazdów, konserwacja, mycie pojazdów samochodowych; usługi pomocy drogowej, holowanie pojazdów, prowadzenie parkingu pojazdów, wynajmowanie pojazdów, wynajmowanie miejsc

parkingowych, transport samochodowy, przewóz towarów i osób, usługi transportowe; doradztwo zawodowe, ekspertyzy i opinie w zakresie pojazdów samochodowych oraz silników i podzespołów do pojazdów samochodowych; klasy: 12, 35, 36, 37, 39, 42

**AUTO NDEM**  
S o s n o w s k i & M a j c h e r e k

CFE:26.4, 27.5, 29.1

Kolory znaku: czarny, popielaty, żółty, biały

**140487** 2001 09 03 COBERT Sp. z o.o.. Warszawa, (PL). **Towary:** urządzenia odtwarzające z programami gier komputerowych, gier telewizyjnych i gier elektronicznych; zabawki, zabawki z tworzyw sztucznych, klocki, klocki budowlane, pojazdy-zabawki, zabawki ruchome, gry planszowe, gry towarzyskie, gry elektroniczne inne niż telewizyjne, lalki, zabawki pluszowe, artykuły gimnastyczne i sportowe, ozdoby choinkowe; klasy: 9, 28



CFE: 1.11, 4.5, 26.4, 27.5, 29.1

Kolory znaku: czarny, biały, niebieski, granatowy, jasnoturkusowy, szary, turkusowy

**140488** 2001 09 13 Słomińska-Fabiś Zdzisława Rzeźnictwo Firma Słomiński. Kaszczor, (PL). **Towary i usługi:** mięso, wyroby mięsne, wędliny, wyroby wędliniarskie, wyroby garmazeryjne, drób, wyroby z drobiu, podroby, wyroby podrobowe, konserwy mięsne, ekstrakty mięsne, sosy mięsne; usługi gastronomiczne: restauracje, bary, usługi w zakresie zaopatrywania w żywność i napoje, organizacja przyjęć okolicznościowych (katering); klasy: 29, 43



CFE: 3.4, 26.4, 27.5, 27.7

**140489** 2001 09 27 Przedsiębiorstwo Farmaceutyczne ANPHARM S.A.. Warszawa, (PL). **Towary:** produkty farmaceutyczne; klasa 05

JOLETON

**140490** 2001 09 27 Przedsiębiorstwo Farmaceutyczne ANPHARM S.A.. Warszawa, (PL). **Towary:** produkty farmaceutyczne; klasa 5

NAXALGAN

**140491** 1999 06 02 Lebień Joanna, Lebień Tomasz LEBIEDŹ i LEBIEDŹ. Warszawa, (PL). **Towary i usługi:** metale nieszlache i ich stopy, drobne wyroby metalowe, materiały budowlane metalowe, pokrycia dachowe metalowe, dachówka metalowa, daszki metalowe stosowane w budownictwie, rynny dachowe metalowe, kształtki rurowe rozgałęzione metalowe, okna metalowe, osprzęt do okien metalowy, ramy do okien metalowe, okucia okienne, lufciki, okienka metalowe, okiennice metalowe, parapety okien-

ne metalowe, konstrukcje metalowe stosowane w budownictwie, materiały konstrukcyjne metalowe, okładziny metalowe stosowane w budownictwie, rolety zewnętrzne metalowe; materiały budowlane niemetalowe, dachówka niemetalowa, krokwie dachowe, krawędzie dachowe, pokrycia dachowe bitumiczne, pokrycia dachowe niemetalowe, naroża dachów, daszki niemetalowe stosowane w budownictwie, rynny dachowe niemetalowe, szyby (szkło dla budownictwa), okna niemetalowe, ramy do okien niemetalowe, okiennice niemetalowe, parapety okienne niemetalowe, konstrukcje niemetalowe stosowane w budownictwie, materiały konstrukcyjne niemetalowe, kształtki rurowe rozgałęzione niemetalowe, lufciki, okienka niemetalowe, okładziny niemetalowe stosowane w budownictwie, rolety zewnętrzne niemetalowe i nie z materiałów tekstylnych; usługi w zakresie pośrednictwa kupna-sprzedaży nieruchomości, wycena nieruchomości, dzierżawa nieruchomości, administrowanie nieruchomości, zarządzanie nieruchomościami; usługi remontowo-budowlane, usługi związane z montażem okien, usługi dekarckie, nadzór techniczny; tłumaczenia; klasy: 6, 19, 36, 37, 42



CFE: 3.7,29.1

Kolory znaku: zielony

**140492** 1999 06 02 CTM-HOLDING, S.A.. Luxemburg, (LU). **Towary:** tytoń; klasa 34

REIG

**140493** 1999 06 02 CTM-HOLDING, S.A.. Luxemburg, (LU). **Towary:** tytoń; klasa 34

DON JULIAN

**140494** 1999 06 01 VIN-KON S.A.. Konin, (PL). **Towary:** wina, napoje, coctails alkoholowe; klasa 33

FRUCADOS

**140495** 1999 06 01 VIN-KON S.A.. Konin, (PL). **Towary:** wina, napoje, coctails alkoholowe; klasa 33

KRYSTAŁOWE

**140496** 1999 06 01 Przedsiębiorstwo Produkcyjno-Usługowo-Handlowe „ELBRO” E.B. Furmanek Spółka Jawna. Mielno, (PL). **Towary:** owoce mrożone; wyroby na bazie mąki z nadzieniem i bez nadzienia głównie mrożonki - kluski, kołduny, kopytka, pierogi, uszka, pyzy, knedle; klasy: 29, 30



*Na co dzień i na niedzielę...*

CFE: 24.7, 27.5, 29.1

Kolory znaku: niebieski i odcienie, czerwony i odcienie, biały

**140497** 2001 10 22 Toruńskie Zakłady Materiałów Opatrunkowych Spółka Akcyjna. Toruń, (PL). **Towary:** kompresy; klasa 5

matovlies



**140498** 2001 10 29 ZAKŁADY PRZEMYSŁU TŁUSZCZOWEGO OL VIT Spółka z o.o.. Gdańsk, (PL). **Towary:** oleje i tłuszcze jadalne; klasa 29

olmilk

**140499** 2001 11 04 Nukari Chaban KRISTINA TEX. Sękocin Stary, (PL). **Towary i usługi:** przędza i nici; usługi prowadzenia sklepów i hurtowni z wyżej wymienionymi towarami; klasy: 23, 35

**K RISTINA TEX**



CFE: 9.1, 27.5, 29.1

Kolory znaku: czerwony, zielony, niebieski

**140500** 2001 11 14 „ZIAJA Ltd” Zakład Produkcji Leków Spółka z o.o.. Gdańsk-Matarnia, (PL). **Towary:** produkty kosmetyczne, środki do mycia i pielęgnacji włosów, środki do pielęgnacji skóry, olejki, środki myjące, dezodoranty osobiste, środki do czyszczenia i pielęgnacji zębów, środki do pielęgnacji jamy ustnej, toaletowe środki sanitarne; produkty i półprodukty farmaceutyczne, produkty higieniczne, **odżywki** dla niemowląt, produkty kosmetyczne o działaniu leczniczym, lecznicze środki do pielęgnacji jamy ustnej, środki sanitarne stosowane w lecznictwie i higienie osobistej; klasy: 3, 5

PETITINI

**140501** 1998 08 13 ATRIUM Centrum Ploterowe Spółka z o.o.. Opole, (PL). **Towary i usługi:** reduktory i regulatory ciśnienia, cylindry do maszyn, dłutownice, frezarki, tokarki, giętarki, gwinciariki i inne obrabiarki do metali sterowane numerycznie, filtry hydrauliczne, silniki hydrauliczne i elektryczne, łożyska, pompy i napędy hydrauliczne i pneumatyczne, sprzęgła i przekładnie do maszyn; procesory, czytniki optyczne i elektroniczne, nośniki magnetyczne danych, dalekopisy, drukarki komputerowe, dyski kompaktowe, optyczne i magnetyczne, dyskietki, epidiascopy, urządzenia do **fakturowania**, aparatura do przetwarzania informacji, interfejsy, osprzęt komputerowy, urządzenia peryferyjne, mikroprocesory, monitory i myszy komputerowe, klawiatury, pióra elektroniczne, skanery, telefony, telefaksy, telekopiarki; folie z tworzyw sztucznych do **pakowania**, materiały do introligatorstwa i powlekania, taśmy i płótna nasączone tuszem, folie do **paletyzacji**, taśmy samoprzylepne, tuby tekturowe, torby do **pakowania**, tworzywa sztuczne do modelowania; doradztwo handlowe, wykonanie i dystrybucja materiałów reklamowych, fotokopiowanie, aktualizacja materiałów reklamowych, powielanie dokumentów, projektowanie kampanii reklamowych, reklamy radiowe, telewizyjne i prasowe, badania rynkowe i aktualizacja nowych produktów oraz kompilacja informacji w komputerowych bazach danych, rozpowszechnianie ulotek i fotografii reklamowych, zarządzanie zbiorami informatycznymi; doradztwo w zakresie sprzętu komputerowego, usługi graficzne, usługi fotograficzne i fotoskłady, doradztwo komputerowe, tworzenie i uaktualnianie komputerowych baz danych, konserwacja oprogramowania komputerowego; klasy: 9, 35



CFE: 26.4, 27.5

**140502** 1998 08 13 ATRIUM Centrum Ploterowe Spółka z o.o.. Opole, (PL). **Towary i usługi:** reduktory i regulatory ciśnienia, cylindry do maszyn, dłutownice, frezarki, tokarki, giętarki, gwinciariki i inne obrabiarki do metali sterowane numerycznie, filtry hydrauliczne, silniki hydrauliczne i elektryczne, łożyska, po-

mpy i napędy hydrauliczne i pneumatyczne, sprzęgła i przekładnie do maszyn; procesory, czytniki optyczne i elektroniczne, nośniki magnetyczne danych, dalekopisy, drukarki komputerowe, dyski kompaktowe, optyczne i magnetyczne, dyskietki, epidiascopy, urządzenia do **fakturowania**, aparatura do przetwarzania informacji, interfejsy, osprzęt komputerowy, urządzenia peryferyjne, mikroprocesory, monitory i myszy komputerowe, klawiatury, pióra elektroniczne, skanery, telefony, telefaksy, telekopiarki; folie z tworzyw sztucznych do **pakowania**, materiały do introligatorstwa i powlekania, taśmy i płótna nasączone tuszem, folie do paletyzacji, taśmy samoprzylepne, tuby tekturowe, torby do **pakowania**, tworzywa sztuczne do modelowania; doradztwo handlowe, wykonanie i dystrybucja materiałów reklamowych, fotokopiowanie, aktualizacja materiałów reklamowych, powielanie dokumentów, projektowanie kampanii reklamowych, reklamy radiowe, telewizyjne i prasowe, badania rynkowe i aktualizacja nowych produktów oraz kompilacja informacji w komputerowych bazach danych, rozpowszechnianie ulotek i fotografii reklamowych, zarządzanie zbiorami informatycznymi; doradztwo w zakresie sprzętu komputerowego, usługi graficzne, usługi fotograficzne i fotoskłady, doradztwo komputerowe, tworzenie i uaktualnianie komputerowych baz danych, konserwacja oprogramowania komputerowego; klasy: 9, 35

Atrium Centrum Ploterowe

**140503** 1998 09 15 Boehringer Ingelheim Spółka z o.o.. Warszawa, (PL). **Towary i usługi:** leki, produkty farmaceutyczne; broszury, książki, kalendarze, długopisy, pióra, periodyki, ulotki, plakaty, notesy; usługi w zakresie reklamy prasowej, radiowej i telewizyjnej, w zakresie organizacji wystaw i pokazów towarów, w zakresie badania rynku; usługi w zakresie organizowania szkoleń, sympozjów, usługi edukacyjne; klasy: 5, 16, 35, 41

**Geravit Pharmaton**  
**Żyj pełnią życia**

CFE: 27.5

**140504** 1998 11 13 LABIMED Spółka z o.o.. Warszawa, (PL). **Towary i usługi:** przyrządy miernicze;; naprawa urządzeń mierniczych;; klasy: 9, 37

**LABIMED**

CFE: 27.5, 29.1

Kolory znaku: zielony, szary, biały

**140505** 1999 01 14 BISE LEASPNG S.A.. Warszawa, (PL). **Towary i usługi:** analiza kosztów, ekspertyzy opłacalności, informacja handlową wynajmowanie miejsc na umieszczanie ogłoszeń lub reklam, wypożyczanie maszyn i urządzeń dla biur, wypożyczanie fotokopiarek, wypożyczanie materiałów reklamowych, wypożyczanie urządzeń i wyposażenia biurowego; agencje skupu długów, doradztwo w sprawach finansowych, działalność finansową dzierżawa nieruchomości, informacje finansowe, operacje finansowe, usługi finansowe, wynajmowanie mieszkań, odpłaty ratalne, pożyczki (finansowe), pożyczki pod zastaw, sprzedaż na kredyt, transakcje finansowe, wynajmowanie pomieszczeń biurowych (nieruchomości); wypożyczanie sprzętu budowlanego, wypożyczanie buldożerów, wynajmowanie kopiarek, wypożyczanie maszyn czyszczących, wypożyczanie pogłębiarek, wypożyczanie zamiatarek samobieżnych, wypożyczanie żurawi (maszyny budowlane); wypożyczanie aparatury do przesyłania wiadomości, wypożyczanie modemów, wypożyczanie telefonów, wypożyczanie telekopiarek, wypożyczanie urządzeń do przekazywania informa-

cji, wypożyczanie urządzeń telekomunikacyjnych; wynajmowanie garaży, wypożyczanie kontenerów magazynowych, wypożyczanie lodówek, wynajmowanie magazynów, wypożyczanie pojazdów, wynajmowanie powierzchni salonów samochodowych, wynajmowanie samochodów, wypożyczanie samochodów, wynajmowanie statków, wypożyczanie wagonów, wynajmowanie garaży, wynajmowanie lodówek, wynajmowanie łodzi, statków, wynajmowanie magazynów, wynajmowanie pojazdów, wypożyczanie samochodów ciężarowych; wypożyczanie generatorów; wypożyczanie kamer wideo, wypożyczanie oprawy oświetleniowej do dekoracji teatralnych lub w studiach telewizyjnych, wynajmowanie odbiorników radiowych i telewizyjnych, wypożyczanie aparatów radiowych i telewizyjnych, wypożyczanie projektorów i sprzętu kinematograficznego, wypożyczanie sprzętu audio; wypożyczanie automatów sprzedających, wypożyczanie instalacji sanitarnych, wypożyczanie komputerów, wypożyczanie konstrukcji przenośnych, wypożyczanie maszyn dziewiarskich, wypożyczanie oprogramowania komputerowego, wypożyczanie namiotów, wypożyczanie sprzętu rolniczego; klasy: 35, 37, 38, 39, 40, 41, 42, 43, 44



CFE: 26.1, 26.4, 26.7, 27.5, 29.1

Kolory znaku: biały, czerwony, czarny

**140506** 1999 01 21 Duś Renata BIUREX. Lubin, (PL). **Towary:** baterie, **cpu/procesory**/, czytniki, dalekopisy, drukarki komputerowe, dyski, dyskietki, ekrany, urządzenia do fakturowania i fotokopowania, głośniki, gramofony, aparatura do przetwarzania informacji, kalkulatory, kamery filmowe, karty magnetyczne, kasy rejestrujące, klawiatury komputerowe, komputery, maszyny i urządzenia do kopiowania, latarki, linijki, instrumenty pomiarowe, magnesy, maszyny księgujące, liczące, sumujące, przyrządy matematyczne, miarki, miary, przyrządy do miernictwa, mikrometry, modemy, monitory, myszy, aparaty do nauczania, nośniki danych magnetycznych, pamięci komputerowe, peryferyjne urządzenia komputerowe, **pióra** elektroniczne, plotery, półprzewodniki, procesory, programy komputerowe, aparaty projekcyjne, przekaźniki sygnałów elektronicznych, urządzenia do przetwarzania tekstów, aparatura i nośniki dźwięku, software, oprogramowanie, sterowniki, telekoparki, wagi, aparaty urządzenia i przyrządy do ważenia; maszyny drukujące adresy, albumy, atlasy, atrament, bibuły, artykuły biurowe, blankiety, bioki, broszury, chorągiewki papierowe, diagramy, drukarki przenośne, ekierki, etykiety, farby, filtry papierowe do kawy, folie z tworzyw sztucznych do pakowania, formularze, fotografie, gazety, globusy, grafiki, gumki, introligatorstwo, kalendarze, kalka, kalkomanie, kałamarnice, karton i wyroby, karty pocztowe, katalogi, filtry papierowe do kawy, klej, konfetti, koperki, kreda, krzywki, książki, linijki, listy, mapy, materiały piśmienne, naklejki adresowe, materiały do nauczania, notesy, **numerytory**, **obrazy**, obrusy, obwoluty, okładki na dokumenty, ołówki, palety, papier, artykuły papiernicze, pasta do modelowania, pastele, pędzle, pieczęcie, pinezki kreślarskie, **pióra**, **piorniki**, plany, płótno, podkładki, podręczniki, podstawki, programy komputerowe, prospekty, przybory do pisania, przykładnice, publikacje drukowane, rejestry, urządzenia do reprodukcji, ręczniki, rysiki, rysunki, segregatory, serwetki, skorowidze, spinacze biurowe i do **papieru**, stalówki, stemple, szablony, sznurki, szyldy, śpiewniki, tablice, talie **kart**, taśmy, torebki, torby, zakładki do książek, zeszyty, zszywacze, zwilżacze biurowe; biurka, dekoracje ruchome, drzwi do mebli, fotele, gabloty, kanapy, karnisze do zasłon, kartoteki, kasety niemetalowe, **krzesła**, kwietniki, leżaki, lustra, ławy, łóżka, materace, meble, palety, parawany, plecionki ze słomy, podstawy maszyn liczących, półki, schowki, segregatory, stojaki, stolarstwo meblowe, stoły, szafki, toaletki, wieszaki; balony do zabawy, baseny kąpielowe, bąki, butelki do karmienia **lalek**, stojaki do choi-

nek, domki do lalek, dzwonki na choinke, gry, huśtawki, klocki, konie na biegunach, gry polegające na konstrukcji, kotyliony, **kółka**, kręgle, lalki, lotki, rzutki do tarczy, szachownice, śnieg sztuczny na choinki, warcaby, zabawki, żarty; klasy: 9, 16, 20, 28

• **BIUREX** •

CFE: 27.5, 29.1

Kolory znaku: czerwony, biały

**140507** 1999 02 24 Nawrot Wojciech AKTYWATOR Zakład U.P.H. Osuszania Budowli. Warszawa, (PL). **Towary i usługi:** usługi budowlane w zakresie osuszania; materiały do wytwarzania izolacji przeciwwilgociowej w murach; klasy: 1, 17, 37

iniekcja krystaliczna

**140508** 1999 03 02 OPTIROC Spółka z o.o.. Warszawa, (PL). **Towary i usługi:** kleje i zaprawy kiejące dla budownictwa, preparaty do gruntowania i impregnowania podłóży pod pokrycia na bazie cementu, środki dla budownictwa pomocne dla łączenia i powlekania materiałów; wodorozcieńczalne bejce, farby i lakiery, a zwłaszcza do podłóg; farby ognioodporne; izolacja termiczna przegród budowlanych, materiały izolacyjne, mieszaniny izolacyjne zapobiegające wilgoci w budynkach; budowlane materiały niemetalowe; budowlane materiały powłokowe, zwłaszcza na podłoża betonowe; cegły i bloczki keramzyto-betonowe, powłoki cementowe ognioodporne, produkty bitumiczne dla budownictwa, spoiwa murarskie, suche zaprawy na bazie cementu do wylewanych posadzek **samo**poziomujących, zaprawy: klejące, montażowe, murarskie, podłogowe, tynkarskie; usługi w zakresie: doradztwa w kierowaniu, organizowaniu i prowadzeniu działalności gospodarczej, organizowania targów handlowych i reklamowych; usługi w zakresie: administrowania nieruchomościami; doradztwa w sprawach finansowych, dzierżawy nieruchomości, wyceny nieruchomości, wynajmowania mieszkań, zarządzania nieruchomościami, usługi w zakresie: ekspertyz budowlanych, konserwacji i renowacji wnętrz, modernizacji, rekonstrukcji, renowacji budowli i przedmiotów zabytkowych; nadzoru budowlanego i inwestycyjnego, rekultywacji terenu; regeneracji zużytych lub częściowo uszkodzonych powierzchni elementów i obiektów budowlanych; wykonawstwa robót: budowlanych, remontowo-budowlanych, instalacyjnych i ziemnych; wypożyczania maszyn i sprzętu budowlanego; usługi w zakresie dystrybucji: elementów, materiałów, środków, urządzeń i wyrobów: budowlanych, chemicznych, instalacyjnych, izolacyjnych, wykończeniowych, wyposażeniowych; usługi w zakresie: powlekania powierzchni w celu zabezpieczenia przed: korozją, wpływem wysokiej temperatury lub zużyciem, a zwłaszcza powierzchni elementów i obiektów budowlanych; usługi w zakresie: doradztwa budowlanego i technicznego; ekspertyz budowlanych i inżynierskich; projektowania: architektonicznego, budowlanego, instalacyjnego, konstrukcyjnego; klasy: 2, 19, 37



CFE: 26.4, 26.11, 27.5, 29.1

Kolory znaku: czerwony, czarny

**140509** 1999 03 02 OPTIROC Spółka z o.o.. Warszawa, (PL). **Towary i usługi:** wodorozcieńczalne bejce, farby, w tym farby ognioodporne, lakiery, zwłaszcza do podłóg; budowlane materiały niemetalowe, w tym budowlane materiały powłokowe, zwłaszcza na podłoża betonowe, powłoki cementowe ognioodporne, cegły i bloczki keramzyto-betonowe, produkty bitumiczne dla budownictwa, spoiwa murarskie, suche zaprawy na bazie cementu do wylewanych posadzek **samo**poziomujących, zaprawy: kiejące, monta-

zowe, murarskie, podłogowe, tynkarskie;; usługi w zakresie: konserwacji i renowacji wnętrz, modernizacji, rekonstrukcji, renowacji budowli i przedmiotów zabytkowych, nadzoru budowlanego i inwestycyjnego, rekultywacji terenu, regeneracji zużytych lub częściowo uszkodzonych powierzchni elementów i obiektów budowlanych, wykonawstwa robót: budowlanych, remontowo-budowlanych, instalacyjnych i ziemnych, wypożyczania maszyn i sprzętu budowlanego;; klasy: 2, 19, 37

abees

**140510** 199903 02 OPTIROC Spółka z o.o.. Warszawa, (PL). **Towary i usługi:** kleje i zaprawy kiejące dla budownictwa, preparaty do gruntowania i impregnowania podłoża pod pokrycia na bazie cementu, środki dla budownictwa pomocne dla łączenia i powlekania materiałów; wodorozcieńczalne bejce, farby i lakiery, a zwłaszcza do podłóg; farby ognioodporne; izolacja termiczna przegród budowlanych, materiały izolacyjne, mieszaniny izolacyjne zapobiegające wilgoci w budynkach; budowlane materiały niemetalawe; budowlane materiały powłokowe, zwłaszcza na podłoża betonowe; cegły i bloczki keramzyto-betonowe, powłoki cementowe ognioodporne, produkty bitumiczne dla budownictwa, spoiwa murarskie, suche zaprawy na bazie cementu do wylewanych posadzek samopoziomujących, zaprawy: klejące, montażowe, murarskie, podłogowe, tynkarskie; usługi w zakresie: doradztwa w kierowaniu, organizowaniu i prowadzeniu działalności gospodarczej, organizowania targów handlowych i reklamowych; usługi w zakresie: administrowania nieruchomościami; doradztwa w sprawach finansowych, dzierżawy nieruchomości, wyceny nieruchomości, wynajmowania mieszkań, zarządzania nieruchomościami, usługi w zakresie: ekspertyz budowlanych, konserwacji i renowacji wnętrz, modernizacji, rekonstrukcji, renowacji budowli i przedmiotów zabytkowych; nadzoru budowlanego i inwestycyjnego, rekultywacji terenu; regeneracji zużytych lub częściowo uszkodzonych powierzchni elementów i obiektów budowlanych; wykonawstwa robót: budowlanych, remontowo-budowlanych, instalacyjnych i ziemnych; wypożyczania maszyn i sprzętu budowlanego; usługi w zakresie dystrybucji: elementów, materiałów, środków, urządzeń i wyrobów: budowlanych, chemicznych, instalacyjnych, izolacyjnych, wykończeniowych, wyposażeniowych; usługi w zakresie: powlekania powierzchni w celu zabezpieczenia przed: korozją wpływem wysokiej temperatury lub zużyciem, a zwłaszcza powierzchni elementów i obiektów budowlanych; usługi w zakresie: doradztwa budowlanego i technicznego; ekspertyz budowlanych i inżynierskich; projektowania: architektonicznego, budowlanego, instalacyjnego, konstrukcyjnego; klasy: 2, 19, 37

ABS Duro

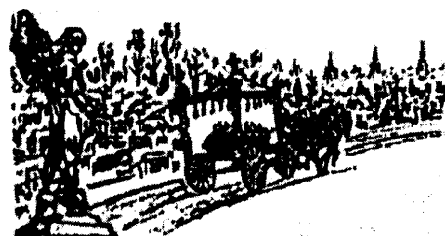
**140511** 1999 04 14 Princess Polska Spółka z o.o.. Warszawa, (PL). **Towary i usługi:** produkty kosmetyczne: wody kolońskie i toaletowe, perfumy, kremy; odzież i artykuły mody: odzież z tworzyw naturalnych i sztucznych, odzież skórzana, buty, nakrycia głowy, szelki, paski, apaszki, szaliki; usługi projektantów mody, doradztwo w sprawach mody; usługi w zakresie: prowadzenia salonów kosmetycznych, salonów fryzjerskich, doradztwo w tych dziedzinach; klasy: 3, 25, 42, 44



CFE:25.7, 26.4, 27.5,29.1

Kolory znaku: czerwony, zielony, żółty, biały

**140512** 1999 04 23 Przedsiębiorstwo Usług Komunalnych S.A.. Kalisz, (PL). **Usługi:** usługi transportowe i przewóz osób;; usługi pogrzebowe;; klasy: 39, 45



CFE: 4.1, 7.5, 8.1

**140513** 1999 04 22 UNIWEX Spółka z o.o.. Bielsko-Biała (PL). **Towary i usługi:** produkty i wyroby zbożowe, produkty piekarnicze, chleb ciastka, paluszki, preparaty zbożowe; prowadzenie agencji importowo-eksportowych w zakresie produktów i wyrobów zbożowych na potrzeby osób trzecich, pokazy towarów, promocja sprzedaży, doradztwo handlowe i pośrednictwo handlowe, w zakresie wyrobów piekarniczych i ciastkarskich; pakowanie produktów, transport samochodowy; klasy: 30, 35, 39



CFE: 7.1, 26.4, 27.5, 29.1

Kolory znaku: żółty, brązowy, czerwony, zielony, niebieski, biały, czarny

**140514** 1999 04 26 Lubelska Korporacja Komunikacyjna Spółka z o.o.. Lublin, (PL). **Towary i usługi:** pozostały transport lądowy; wynajem nieruchomości własnych lub dzierżawionych; pozostała działalność związana z prowadzeniem interesów; pozostałe pośrednictwo finansowe; handel hurtowy i detaliczny, naprawy pojazdów mechanicznych, motocykli oraz artykułów przeznaczenia osobistego i użytku domowego; klasy: 36, 39



CFE: 3.4, 9.1, 24.9, 24.11, 27.5, 29.1

Kolory znaku: zielony, czerwony, biały, biało-szary, szary, czarny

**140515** 1999 05 18 Sulkowski Sławomir Zakład Transportu i Sprzętu Ciężkiego TRANS-KOP. Siecień, (PL). **Towary i usługi:** samochody ciężarowe, dostawcze i osobowe; usługi w zakresie asfaltowania, nadzoru budowlanego, rekultywacji terenu, wypożyczanie maszyn i sprzętu budowlanego, usługi w zakresie wykonywania robót budowlanych, robót drogowych, robót instalacyjnych, prac remontowo-budowlanych, prac rozbiórkowych, wykonawstwo robót wodociągowo-kanalizacyjnych; usługi w zakresie składowania gruzu, składowania materiałów niebezpiecznych (eternit) i bezpiecznych, wypożyczanie samochodów ciężarowych; klasy: 12, 37, 39

trans-kop

**140516** 1999 05 18 Sulkowski Sławomir Zakład Transportu i Sprzętu Ciężkiego TRANS-KOP. Siecień, (PL). **Towary i usługi:** samochody ciężarowe, dostawcze i osobowe; usługi w zakresie **asfaltowania**, nadzoru budowlanego, rekultywacji terenu, wypożyczanie maszyn i sprzętu budowlanego, usługi w zakresie wykonywania robót budowlanych, robót drogowych, robót instalacyjnych, prac remontowo-budowlanych, prac rozbiórkowych, wykonawstwo robót wodociągowo-kanalizacyjnych; usługi w zakresie składowania **gruzu**, składowania materiałów niebezpiecznych (eternit) i bezpiecznych, wypożyczanie samochodów ciężarowych; klasy: 12, 37, 39

# TRANS-KOP

CFE: 27.5, 29.1

Kolory znaku: czerwony

**140517** 1999 05 28 POLSKAPRESSE Spółka z o.o.. Warszawa, (PL). **Towary:** dziennik i dodatki regionalne do niego; klasa 16

# Dziennik Zachodni

CFE: 27.5, 29.1

Kolory znaku: czerwony, szary

**140518** 1999 06 02 Zamłyński Jacek Poradnie Specjalistyczne SIGMA BI. Bytom, (PL). **Towary i usługi:** usługi pomocy medycznej lekarza rodzinnego, usługi pomocy medycznej specjalistycznej w zakresie chorób wewnętrznych, chirurgii, pediatrii, ortopedii, ginekologii i **położnictwa**, porady w zakresie chorób zdrowia psychicznego, usługi diagnostyki medycznej, usługi laboratoryjne medyczne, usługi pielęgniarstwa; klasa 44

# Sigma-Bi

CFE: 3.11, 27.5, 29.1

Kolory znaku: biały, niebieski

**140519** 1999 06 10 DREW-MONT Spółka z o.o.. Świecie, (PL). **Towary i usługi:** usługi remontowe w zakresie stolarki budowlanej i meblowej, naprawa palet drewnianych; usługi stolarsko-ciesielskie w zakresie stolarki budowlanej i meblowej; klasy: 37, 40

drew-mont

**140520** 1999 06 10 Cadek Jaroslav. Praha, (CZ). **Towary:** armatura bezpieczeństwa do urządzeń oraz instalacji wodnych i gazowych, grzejniki do centralnego **ogrzewania**, instalacje do dystrybucji wody, elementy grzejne, grzejniki, zawory kurkowe kanalizacyjne, instalacje do kąpieli, urządzenia klimatyzacyjne, krany, instalacje do **ogrzewania**, instalacje wodne do ogrzewania, przewody instalacji sanitarnych, instalacje wodociągowe, regulacyjna armatura do urządzeń wodnych lub gazowych i przewodów wodnych lub gazowych, rury do bojlerów centralnego **ogrzewania**, sanitarne instalacje i **aparatura**, armatura regulacyjna i zabezpieczająca urządzenia do wody, instalacje do zaopatrywania w wodę, wymienniki ciepła; armatura do przewodów **niemetalowa**, izolacja, osłony do rur **niemetalowe**, **niemetalowa** armatura do przewodów powietrza sprężonego, rury elastyczne **niemetalowe**, tworzywa sztuczne półprzetworzone, uszczelki, uszczelnienia złącz rozprężnych, złączki rur **niemetalowe**; kształtki rurowe rozgałęzieniowe **niemetalowe**, przewody ciśnieniowe **niemetalowe**, przewody wodociągowe **niemetalowe**, rury drenażowe **niemetalowe**, rury spustowe **niemetalowe**, rury sztywne **niemetalowe**, rury spustowe **niemetalowe**,

zawory wodociągowe **niemetalowe**; zaciski do rur lub kabli z tworzyw sztucznych, zawory **niemetalowe**, zawory do rur drenażowych z tworzyw sztucznych, zawory wodociągowe z tworzyw sztucznych, zawory zasuwowe **niemetalowe**; klasy: 11, 17, 19, 20

EKOPLASTIK

**140521** 1999 06 10 Zakłady Przemysłu Tłuszczowego OL VIT Spółka z o.o.. Gdańsk, (PL). **Towary:** oleje i tłuszcze jadalne; klasa 29



CFE: 1.3, 6.7, 27.5, 29.1

Kolory znaku: czerwony, żółty, jasno granatowy, pomarańczowy, czarny, biały, zielony i odcienie

**140522** 1999 06 11 FLUNCH socit par action simplifi. Ville-neuve D'asco, (FR). **Towary i usługi:** mięso, ryby, drób, dziczyzna ekstrakty mięsne, konserwowane, suszone, gotowane owoce i **warzywa**, galaretki, dżemy, **jajka**, mleko, produkty mleczne, jadalne oleje i tłuszcze, marynaty, mięsne i rybne posiłki przygotowane do bezpośredniego spożycia, produkty spożywcze konserwowane przez zamrożenie zrobione z ryb i mięsa;; sosy owocowe, kawą herbata kakaó, cukier, ryż, tapioka, sago, sztuczna kawa, **mąka**, produkty zrobione ze zbóż, chleb, sucharki, bułeczki maślane, rogaliki, pizze, kisz lotaryński, placki z serem, placki z cebulą wyroby cukiernicze, lody, miód, syropy, drożdże, proszek do **pieczenia**, sól, musztarda ocet, sosy, przyprawy do sosów, przyprawy, lód;; restauracje, hotele, kawiarnie, herbaciarnie, kluby koktailowe, domy wypoczynkowe, organizowanie przyjęć oraz dostarczanie posiłków, bary szybkiej obsługi, restauracje samoobsługowe;; klasy: 29, 30, 43

Ma«tre Guillaume Rtisseur

**140523** 1999 06 11 Richert Stanisław, Richert Mirosław, Sadowski Andrzej Firma Handlowa SAKS S.C.. Pruszcz Gdański, (PL). **Towary:** zamknięcia do rowerów; dynamo do rowerów; kaski ochronne do rowerów, okulary ochronne i przeciwśloneczne; światła do rowerów; rowery oraz bagażniki, błotniki, dętki, dzwonki, hamulce, kierownice, kierunkowskazy, klaksony, **koła**, korby pedałów, kosze, lusterka wsteczne, łańcuchy, obręcze kół, ogumienie do kół, osłony, pedały, piasty, pompki, przekładnie zębate, przerzutki, ramy, siatki, silniki, siodła i pokrowce na **siodła**, stojaki, szprychy, urządzenia do pomiarów prędkości i odległości oraz wolne koła do rowerów; kalkomanie i naklejki na rowery; torby i sakwy do rowerów; bidony; **ubrania**, obuwie i rękawice dla kolarzy; klasy: 6, 7, 9, 11, 12, 16, 18, 21, 25

SPENCER

CFE: 27.5

**140524** 1999 06 14 Iconex Spółka z o.o.. Warszawą (PL). **Towary:** kable i przewody elektryczne, kable i przewody elektryczne do komputerów, kable i przewody elektryczne do stosowania w telekomunikacji, światłowody, kable i przewody światłowodowe, kable i przewody światłowodowe do komputerów, kable i przewody światłowodowe do stosowania w telekomunikacji; klasa 9



CFE: 27.5

**140525** 1999 06 14 Zakłady Piwowarskie „Głubczyce” S.A. Głubczyce, (PL). Towary i usługi: piwo; usługi w zakresie: **maga-zynowania, rozlewania, dostarczania napojów - piwa**; klasy: **32, 39**

RYCERSKIE

**140526** 1999 06 16 Błaszak Marek, Błaszak Roman Przedsię-biorstwo Wielobranżowe MARO S.C.. Komorniki, (PL). Towary: meble biurowe o konstrukcji płytowej i stelażach metalowych lub drewnianych pojedynczo lub w zestawie;; klasa 20

**STARTUS**

CFE: 24.17,27.5

**140527** 1999 06 16 Farnam Companies, Inc.. Phoenix, (US). Towary: preparaty do leczenia zdrowia zwierząt, preparaty far-maceutyczne i dodatki żywnościowe; klasa 5

FARNAM

**140528** 1999 06 18 Toruńskie Zakłady Materiałów Opatrun-kowych Spółka Akcyjna. Toruń, (PL). Towary: wkładki higieni-czne; klasa 5

e-day

**140529** 1999 06 18 Browary Dolnośląskie „Piaś” S.A.. Wrocław, (PL). Towary: piwo, wody mineralne i gazowane, napo-je bezalkoholowe, syropy i preparaty do przygotowywania napo-jów; klasa 32

Pij Piasta, piwo z miasta

**140530** 1999 06 19 Szostak Krystyna, Dołmat Marek, Doma-nowska Jadwiga P.P.H. DOTEX S.C. Nysa, (PL). Towary: mąka spożywcza; klasa 30



CFE: 2.3, 5.7, 25.7, 27.5,29.1

Kolory znaku: niebieski, biały, żółty, **blado-kremowy**, cielisty, czarny, czerwony

**140531** 2001 11 16 ZAKŁADY FARMACEUTYCZNE POLPHARMA S.A. Starogard Gdański, (PL). Towary: produkty farmaceutyczne;; klasa 5

MAXIGRA

**140532** 2001 12 05 MASPEX WADOWICE Spółka z o.o.. Wa-dowice, (PL). Towary: **kawa, herbata, kakao, czekolada**;; klasa 30



CFE: 26.11, 27.5, 29.1

Kolory znaku: niebieski, żółty, ciemnoniebieski

**140533** 1999 06 19 Szostak Krystyna, Dołmat Marek, Doma-nowska Jadwiga P.P.H. DOTEX S.C. Nysa, (PL). Towary: mąka pszenna wysokiego gatunku; klasa 30

MAKA BABCI



CFE: 2.3, 8.1, 27.5, 29.1

Kolory znaku: czerwony, zielony, **jasno-kremowy**, czarny, biały, cielisty, **jasno-zielony**, brązowy

**140534** 1999 06 21 Zakłady Przemysłu Tłuszczowego w War-szawie S.A. Warszawa, (PL). Towary: **tłuszcze jadalne**; klasa 29

NOVA

**140535** 1999 06 21 Karwowski Krzysztof Nowa Piekarnia. Łuków, (PL). Towary: pieczywo, chleb, wyroby piekarnicze i cu-kiernicze; klasa 30



CFE: 2.1, 27.5, 29.1

Kolory znaku: czarny, żółty, biały, czerwony

**140536** 1999 06 29 Zakłady Farmaceutyczne POLPHARMA S.A. w Starogardzie Gdańskim. Starogard Gdański, (PL). Towa-ry: produkty farmaceutyczne;; klasa 5

INFLUTAB

**140537** 1999 06 30 Kujawska Fabryka Farb i Lakierów NOBILES Spółka z o.o.. Włocławek, (PL). Towary: środki lakier-nicze;; klasa 2

nobiles 222-barwy dla polski

**140538** 1999 06 30 Kujawska Fabryka Farb i Lakierów NOBILES Spółka z o.o. Włocławek, (PL). Towary: środki lakier-nicze;; klasa 2

nobiles-barwy dla polski

**140539** 1999 06 30 Kujawska Fabryka Farb i Lakierów NOBILES Spółka z o.o.. Włocławek, (PL). Towary: środki lakiernicze;; klasa 2

kolekcja nobiles 222-barwy dla polski

**140540** 1999 06 30 Kujawska Fabryka Farb i Lakierów NOBILES Spółka z o.o.. Włocławek, (PL). Towary: środki lakiernicze;; klasa 2

kolekcja nobiles-barwy dla polski

**140541** 1999 06 18 HOUSE of PRINCE POLAND S.A.. Jawornik, (PL). Towary: wyroby tytoniowe, tytoń, papierosy, zapalniczki, zapałki i artykuły dla palących; klasa 34

L.A.

**140542** 1999 07 01 PHYTOPHARM Kłęka S.A.. Kłęka, (PL). Towary: leki roślinne: pojedyncze leki ziołowe (herbaty ziołowe), mieszanki ziołowe, preparaty ziołowe: zioła proszkowane, zioła mikronizowane, preparaty roślinne o działaniu leczniczym: soki, intrakty, nalewki, ekstrakty płynne i suche, syropy, eliksiry, oleje lecznicze, przetwory roślinne o działaniu leczniczym: nalewki, intrakty, soki roślinne, ekstrakty (wyciągi) roślinne płynne, gęste i suche do celów farmaceutycznych, koncentraty ziołowe do celów farmaceutycznych, oleje lecznicze, olejki lotne do celów farmaceutycznych; klasa 5

Reumaphyt

**140543** 1999 07 06 Florek Ryszard, Florek Krystyna, Kronenberg Krzysztof FAKRO S.C.. Nowy Sącz, (PL). Towary: okna dachowe metalowe; okna dachowe niemetalowe; klasy: 6, 19

KEYLITE

**140544** 1999 07 05 „Społem” Powszechna Spółdzielnia Spółdzielców. Wadowice, (PL). Towary i usługi: usługi gastronomii regionalnej; klasa 43



CFE: 3.3,26.1, 27.5

**140545** 1999 07 06 Sworowski Tomasz Poznańska Szkoła Biznesu. Poznań, (PL). Usługi: usługi edukacyjne;; klasa 41



Poznańska Szkoła Biznesu

CFE: 1.13, 1.17,20.7,27.5,29.1

Kolory znaku: zielony

**140546** 1994 05 18 CNOS Przedsiębiorstwo Nasiennictwa Ogrodniczego i Szkółkarstwa. Wrocław, (PL). Usługi: skup sprzedaż hurtowa i detaliczna z uwzględnieniem kontraktacji oraz export materiałów siewnych, cebulek, kłączy, grzybni, drzewek owocowych, krzewów owocowych i ozdobnych, narzędzi ręcznych i zmechani-

zowanych, sprzętu ogrodniczego oraz z częściowym uwzględnieniem importu, sprzedaż środków pielęgnacji, lecznictwa i ochrony roślin, krzewów i drzew owocowych;; konfekcjonowanie nasion warzyw, kwiatów i ziół oraz cebulek i grzybni;; usługi z zakresu pielęgnacji i ochrony roślin, kwiatów, krzewów i szkółek drzew owocowych;; klasy: 35, 39, 44



CFE: 5.9, 26.1,27.5,29.1

Kolory znaku: biały, zielony, ciemnopomarańczowy, czarny

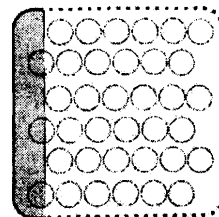
**140547** 1997 05 20 THORKILD KRISTENSEN POLSKA Spółka z o.o.. Warszawa, (PL). Towary i usługi: usługi reklamowe na rzecz osób trzecich, promocja sprzedaży dla osób trzecich, zarządzanie sklepami i hurtowniami, zgrupowanie różnorodnych towarów na rzecz osób trzecich umożliwiające nabywcom rozoznanie i zakup tych towarów; usługi w zakresie wynajmowania, dzierżawy oraz przyjmowania i oddawania w leasing nieruchomości o charakterze niemieszkalnym; klasy: 35, 36

centrum handlowe targówek

**140548** 1997 05 20 THORKILD KRISTENSEN POLSKA Spółka z o.o.. Warszawa, (PL). Towary i usługi: usługi reklamowe na rzecz osób trzecich, promocja sprzedaży dla osób trzecich, zarządzanie sklepami i hurtowniami, zgrupowanie różnorodnych towarów na rzecz osób trzecich umożliwiające nabywcom rozoznanie i zakup tych towarów; usługi w zakresie wynajmowania, dzierżawy oraz przyjmowania i oddawania w leasing nieruchomości o charakterze niemieszkalnym; klasy: 35, 36

centrum handlowe reduta

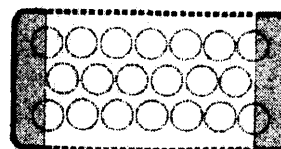
**140549** 1998 05 14 Han Stanisław „Hasco-Lek” Przedsiębiorstwo Produkcji Farmaceutycznej. Wrocław, (PL). Towary: leki psychotropowe; klasa 5



CFE: 25.7, 26.1, 26.4, 29.1

Kolory znaku: złoty

**140550** 1998 05 14 Han Stanisław „Hasco-Lek” Przedsiębiorstwo Produkcji Farmaceutycznej. Wrocław, (PL). Towary: leki psychotropowe; klasa 5



CFE: 25.7, 26.1,26.4, 29.1

Kolory znaku: złoty

**140551** 1998 05 19 Unilever N.V., Rotterdam, (NL). **Towary:** mięso, ryby, drób, dziczyzna, ekstrakty mięsne, konserwowane, suszone i gotowane owoce i warzywa, galaretki, dżemy, kompoty, **jaja**, mleko, produkty mleczne, oleje i tłuszcze jadalne, w tym margaryny; klasa 29



CFE: 5.5, 8.1, 27.5, 29.1

Kolory znaku: kremowy, zielony, żółty, pomarańczowy, brązowy

**140552** 1999 03 01 „ETOS” W. Rejnsz, J. Sieńczak Spółka Jawna. Gdańsk, (PL). **Towary:** okulary, etui na okulary; torby podróżne, sportowe, na zakupy, plażowe, plecaki szkolne, turystyczne, walizki, tornistry szkolne, teczki biurowe, aktówki, kasetki, etui na klucze, torebki, portfele, portmonetki; meble do wyposażania mieszkań, biur, sklepów, hoteli; odzież, obuwie, nakrycia głowy: futra, płaszcze, kurtki, ubrania, kostiumy, marynarki, żakiety, kamizelki, bluzy, wdzianka, spodnie, krótkie spodenki (szorty, bermudy), spódnice, koszule, bluzki, suknie, swetry, pulowery, dresy, bielizna dla dzieci i dorosłych, skarpety, rajstopy, pończochy, kapelusze, czapki, paski, apaszki, fulary, szale, szaliki, krawaty, muszki; klasy: 9, 18, 20, 25

#### DEFINITION

**140553** 1999 03 01 „ETOS” W. Rejnsz, J. Sieńczak Spółka Jawna. Gdańsk, (PL). **Towary:** kosmetyki do pielęgnacji i upiększania ciała, włosów, wyroby perfumeryjne, olejki eteryczne, środki toaletowe do mycia, golenia; okulary, etui na okulary; torby podróżne, sportowe, na zakupy, plażowe, plecaki szkolne, turystyczne, walizki, tornistry szkolne, teczki biurowe, aktówki, kasetki, etui na klucze, torebki, portfele, portmonetki; meble do wyposażania mieszkań, biur, sklepów, hoteli; odzież, obuwie, nakrycia głowy: futra, płaszcze, kurtki, ubrania, kostiumy, marynarki, żakiety, kamizelki, bluzy, wdzianka, spodnie, krótkie spodenki (szorty, bermudy), spódnice, koszule, bluzki, suknie, swetry, pulowery, dresy, bielizna dla dzieci i dorosłych, skarpety, rajstopy, pończochy, kapelusze, czapki, paski, apaszki, fulary, szale, szaliki, krawaty, muszki; klasy: 3, 9, 18, 20, 25

#### HORMON

**140554** 1999 03 01 „ETOS” W. Rejnsz, J. Sieńczak Spółka Jawna. Gdańsk, (PL). **Towary:** kosmetyki do pielęgnacji i upiększania ciała, włosów, wyroby perfumeryjne, olejki eteryczne, środki toaletowe do mycia, golenia; okulary, etui na okulary; torby podróżne, sportowe, na zakupy, plażowe, plecaki szkolne, turystyczne, walizki, tornistry szkolne, teczki biurowe, aktówki, kasetki, etui na klucze, torebki, portfele, portmonetki; meble do wyposażania mieszkań, biur, sklepów, hoteli; odzież, obuwie, nakrycia głowy: futra, płaszcze, kurtki, ubrania, kostiumy, marynarki, żakiety, kamizelki, bluzy, wdzianka, spodnie, krótkie spodenki (szorty, bermudy), spódnice, koszule, bluzki, suknie, swetry, pulowery, dresy, bielizna dla dzieci i dorosłych, skarpety, rajstopy, pończochy, kapelusze, czapki, paski, apaszki, fulary, szale, szaliki, krawaty, muszki; klasy: 3, 9, 18, 20, 25

#### DIVERSE

**140555** 1999 03 05 Blue Circle Industries Public Limited Company. Londyn, (GB). **Towary:** materiały niemetalowe stosowane w budownictwie i pracach konstrukcyjnych, naturalny i sztuczny

kamień, cement, zaprawa murarska, wapno malarskie, tynk, żwir, niemetalowe materiały do budowy dróg, asfalt, smoła, bitum i preparaty z tych materiałów (inne niż farby) stosowane w budownictwie i pracach konstrukcyjnych; klasa 19

#### ROCKFAST

**140556** 1999 04 13 OPEN SOFTWARE TECHNOLOGY POLAND Spółka z o.o., Wrocław, (PL). **Towary i usługi:** działalność wydawnicza i reklamowa osób trzecich, usługi poligraficzne; szkolenia i kursy edukacyjne; opracowywanie programów komputerowych, serwis urządzeń informacyjnych; klasy: 35, 40, 41, 42



CFE: 27.5, 29.1

Kolory znaku: czerwony, niebieski, czarny

**140557** 1999 05 26 Dow AgroSciences LLC. Indianapolis, (US). **Towary:** pestycydy, preparaty do zwalczania szkodników, fungicydy, herbicydy i insektycydy; klasa 5

#### TELOPIC

CFE: 27.5

**140558** 1999 05 26 The Procter & Gamble Company. Cincinnati, (US). **Towary:** środki wybielające i inne substancje stosowane w praniu, środki czyszczące, polerujące, szorujące i ściernie, mydła, artykuły perfumeryjne, olejki eteryczne, kosmetyki, płyny do włosów, środki do czyszczenia zębów; klasa 3

#### CASCADE

**140559** 1999 05 26 The Procter & Gamble Company. Cincinnati, (US). **Towary:** środki wybielające i inne substancje stosowane w praniu, środki czyszczące, polerujące, szorujące i ściernie, mydła; klasa 3

#### DASH

**140560** 1999 05 27 Computer Associates Think, Inc. (a Delaware Corporation). Islandia, (US). **Towary:** oprogramowanie komputerowe zapewniające nieprzerwaną dostępność do serwerów i programów użytkowych w sytuacjach krytycznych; klasa 9

#### SURVIVEIT

**140561** 1999 05 28 Pliva Kraków, Zakłady Farmaceutyczne S.A., Kraków, (PL). **Towary:** preparaty farmaceutyczne; klasa 5

#### flupharm

**140562** 1999 05 28 Pliva Kraków, Zakłady Farmaceutyczne S.A., Kraków, (PL). **Towary:** preparaty farmaceutyczne; klasa 5

#### proflu

**140563** 1999 05 28 Pliva Kraków, Zakłady Farmaceutyczne S.A., Kraków, (PL). **Towary:** preparaty farmaceutyczne; klasa 5

#### flutemp

**140564 1999 05 28** Pliva Kraków, Zakłady Farmaceutyczne S.A., Kraków, (PL). **Towary:** preparaty farmaceutyczne; klasa 5

fluend

**140565 1999 05 28** Pliva Kraków, Zakłady Farmaceutyczne S.A., Kraków, (PL). **Towary:** preparaty farmaceutyczne; klasa 5

maxflu

**140566 1999 05 28** Pliva Kraków, Zakłady Farmaceutyczne S.A., Kraków, (PL). **Towary:** preparaty farmaceutyczne; klasa 5

flustop

**140567 1999 05 28** EVIALIS. Saint Nolf, (FR). **Towary:** karma dla zwierząt; klasa 31

ALPRO

**140568 1999 05 28** EVIALIS. Saint Nolf, (PL). **Towary:** karma dla zwierząt; klasa 31

INTER

**140569 1999 05 28** EVIALIS. Saint Nolf, (FR). **Towary:** karma dla zwierząt; klasa 31

TRESOR

**140570 1999 05 28** EVIALIS. Saint Nolf, (FR). **Towary:** karma dla zwierząt; klasa 31

OPTIMUM

**140571 1999 05 27** Electronic Power and Market Spółka z o.o., Szczecinek, (PL). **Towary i usługi:** systemy rozdziału i sterowania energii elektrycznej, systemy nadzoru instalacji zasilających i klimatyzacyjnych, półprzewodnikowe reduktory napięcia, tablice zasilająco-sterujące; instalacja, montaż, uruchomienie sprzętu; usługi konstruktorskie, usługi konsultacyjno-projektowe; klasy: 9, 37, 42

**EP&M**

CFE: 24.17, 27.5, 29.1

Kolory znaku: niebieski

**140572 1999 05 28** FAZER POLSKA Spółka z o.o., Gdańsk-Oliwa, (PL). **Towary:** słodycze; klasa 30

czarki

**140573 1999 05 28** FAZER POLSKA Spółka z o.o., Gdańsk-Oliwa, (PL). **Towary:** słodycze; klasa 30

oskary

**140574 1999 05 28** FAZER POLSKA Spółka z o.o., Gdańsk-Oliwa, (PL). **Towary:** słodycze; klasa 30

gawełki

**140575 1999 05 28** FAZER POLSKA Spółka z o.o., Gdańsk-Oliwa, (PL). **Towary:** słodycze; klasa 30

dworskie

**140576 1999 05 28** FAZER POLSKA Spółka z o.o., Gdańsk-Oliwa, (PL). **Towary:** słodycze; klasa 30

salonowe

**140577 1999 05 28** Zakłady Tytoniowe w Lublinie S.A., Lublin, (PL). **Towary:** artykuły dla palących: cygara, cygaretki, fajki i przybory do ich czyszczenia, papierosy, popielniczki, tytoń, zapalniczki i zapałki, cygarniczki; klasa 34



CFE: 27.5, 29.1

Kolory znaku: szary i odcienie, biały, czerwony, czarny

**140578 1999 05 28** Zakłady Tytoniowe w Lublinie S.A., Lublin, (PL). **Towary:** artykuły dla palących: cygara, cygaretki, fajki i przybory do ich czyszczenia, papierosy, popielniczki, tytoń, zapalniczki i zapałki, cygarniczki; klasa 34



CFE: 27.5, 29.1

Kolory znaku: czarny, czerwony, biały

**140579 1999 05 28** Zakłady Tytoniowe w Lublinie S.A., Lublin, (PL). **Towary:** artykuły dla palących: cygara, cygaretki, fajki i przybory do ich czyszczenia, papierosy, popielniczki, tytoń, zapalniczki i zapałki, cygarniczki; klasa 34



CFE: 27.5, 29.1

Kolory znaku: czarny, złoty, biały

**140580 1997 10 28** Lewandowski Marek, Sawicz Witold „LEMAR” Przedsiębiorstwo Wielobranżowe Spółka Cywilna. Zielona Góra, (PL). **Towary:** filtry, łożyska, zapłony do silników; oświetlenie pojazdów, reflektory, światła do pojazdów; amortyzatory, drzwi do pojazdów, hamulce do pojazdów, karoserie samochodów, kierunkowskazy, maski silników, pompy do samochodów, silniki, układy kierownicze, układy napędowe, zderzaki; uszczelki; klasy: 7, 11, 12, 17



CFE: 26.1, 26.2, 26.3, 27.5, 29.1

Kolory znaku: czerwony, czarny, biały

**140581 1998 05 26** Tyson Foods, Inc., Springdale, Arkansas 72762-6999, (US). **Towary:** drób i wyroby z drobiu, mięso, ryby, dziczyzna, ekstrakty mięsne, konserwowane, suszone, gotowane owoce i warzywa, galaretki, dżemy, kompoty, jaja, mleko, produkty mleczne, oleje i tłuszcze jadalne; klasa 29

HUDSON



**140582** 1999 06 11 LEGS Sp. z o.o.. Aleksandrów Łódzki, (PL). **Towary:** kompresory, sprężarki; klasa 7



CFE:26.4, 27.5, 29.1

Kolory znaku: czarny, biały, pomarańczowy

**140583** 1999 06 14 JURAJSKA Spółdzielnia Pracy. Myszków, (PL). **Towary i usługi:** ciastka, wyroby cukiernicze i piekarnicze; wody mineralne, wody i napoje gazowane, napoje bezalkoholowe, syropy, piwo; usługi w zakresie prowadzenia sklepu i hurtowni napojów; klasy: 30, 32, 35



CFE: 26.1, 27.5, 29.1

Kolory znaku: szafirowy, biały

**140584** 1999 06 14 JURAJSKA Spółdzielnia Pracy. Myszków, (PL). **Towary i usługi:** ciastka, wyroby cukiernicze i piekarnicze; wody mineralne, wody i napoje gazowane, napoje bezalkoholowe, syropy, piwo; usługi w zakresie prowadzenia sklepu i hurtowni napojów; klasy: 30, 32, 35



CFE: 26.1, 27.5, 29.1

Kolory znaku: szafirowy, biały

**140585** 1999 06 17 Kabushiki Kaisha Sato. Saitama-ken, (JP). **Towary:** urządzenia i przyrządy do metkowania i etykietowania, w szczególności ręczne przyrządy i urządzenia do metkowania i etykietowania, obsługiwane ręcznie maszyny do metkowania i etykietowania, części i osprzęt do nich. mianowicie wałki atramentowe, uchwyty do wałków atramentowych, etykiety i metki do użytku w powyższych przyrządach i urządzeniach; klasa 16



CFE: 27.5

**140586** 1999 06 17 Kabushiki Kaisha Sato. Saitama-ken, (JP). **Towary:** urządzenia i przyrządy: naukowe, żeglarskie, geodezyjne, elektryczne, elektroniczne, fotograficzne, kinematograficzne, optyczne, wagowe, pomiarowe, sygnalizacyjne, kontrolne, do ratowania życia, do celów dydaktycznych, drukarki elektroniczne, termiczne drukarki elektroniczne oraz części do nich, głowice do drukowania termicznego i taśmy barwiące, urządzenia do nagrywania, transmisji lub reprodukcji dźwięku lub obrazu, magnetyczne nośniki danych, płyty (dyski) z nagraniami, automaty sprzedające i mechanizmy do urządzeń uruchamianych przez wrzucenie monety, kasy sklepowe, maszyny liczące, sprzęt przetwarzający dane i komputery, urządzenia do gaszenia ognia; klasa 9



CFE: 26.4, 26.11, 27.5

**140587** 1999 06 17 S.C. Johnson & Son, Inc.. Racine, (US). **Towary:** środki czyszczące, polerujące, ścierające i odtłuszczające, preparaty do usuwania wosku, preparaty do udrażniania rur, mydła, detergenty; klasa 3

SHOWER SHINE

**140588** 1999 06 16 Glaxo Wellcome Poznań S.A.. Poznań, (PL). **Towary:** preparaty farmaceutyczne, leki;; klasa 5

extradol

**140589** 1999 06 16 GlaxoWellcome Poznań S.A.. Poznań, (PL). **Towary:** preparaty farmaceutyczne, leki;; klasa 5

extralin

**140590** 1999 06 16 Kaczorowski Ryszard Makarony Babuni EKO-MAK. Rudniki, (PL). **Towary:** makarony;; klasa 30



CFE: 27.5, 29.1

Kolory znaku: czerwony, zielony, biały

**140591** 1999 07 01 Wróbel Henryk Kancelaria Patentowa PORPAT. Ostrów Wlkp., (PL). **Towary i usługi:** usługi w zakresie ochrony własności przemysłowej; klasa 42

PORPAT

**140592** 1999 07 01 Okręgowe Przedsiębiorstwo Przemysłu Mięsnego. Białystok, (PL). **Towary:** mięso z kury w galarecie; klasa 29



CFE: 3.7, 26.1, 27.5, 29.1

Kolory znaku: biały, brązowy i cienie, żółty, pomarańczowy, czerwony, niebieski, czarny, zielony

**140593** 1999 07 01 Okręgowe Przedsiębiorstwo Przemysłu Mięsnego. Białystok, (PL). **Towary:** szynka z indyka; klasa 29



CFE: 8.5, 25.1, 26.1, 27.5, 29.1

Kolory znaku: czerwony, złoty, fioletowy, zielony, biały, niebieski, jasnoróżowy

**140594** 1999 07 02 Korporacja Ubezpieczeniowa FILAR Spółka Akcyjna. Szczecin, (PL). **Towary i usługi:** analizy finansowe, agencje ubezpieczeniowe, bony wartościowe, ubezpieczenie **zdrowia**, doradztwo w sprawach finansowych, doradztwo w sprawach ubezpieczeniowych, działalność finansowa, emisja bonów wartościowych, emisja kart kredytowych, wyceny finansowe, informacje finansowe, wyceny do celów fiskalnych, wyceny nieruchomości, kaucje gwarancyjne, informacja ubezpieczeniowa, lokaty kapitałowe, zarządzanie majątkiem, pośrednictwo, powiernictwo, **ubezpieczenia**, ubezpieczenia morskie, ubezpieczenia od pożarów, ubezpieczenia od wypadków, ubezpieczenia na życie; klasa 36

**F FILAR ŻYCIE**  
KORPORACJA UBEZPIECZENIOWA

CFE: 27.5, 29.1

Kolory znaku: niebieski

**140595** 2001 11 16 ZAKŁADY FARMACEUTYCZNE POLPHARMA S.A.. Starogard Gdański, (PL). **Towary:** produkty farmaceutyczne; klasa 5

OSTERIXEN

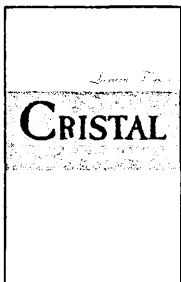
**140596** 1999 07 02 Przedsiębiorstwo Produkcyjno-Handlowo-Usługowe KADMAR Spółka z o.o.. Jaworzno, (PL). **Towary:** dwuskładnikowa masa uszczelniająca do produkcji szyb zespolonych; klasa 17

polikad m

**140597** 1999 07 02 Browary Dolnośląskie „Piaś” S.A.. Wrocław, (PL). **Towary:** piwo, wody mineralne i gazowane, napoje bezalkoholowe, syropy i preparaty do przygotowywania napojów; klasa 32

Najlepszego-Piaś!

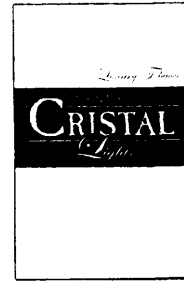
**140598** 1999 07 03 House of Prince Poland S.A.. Myślenice, (PL). **Towary:** wyroby tytoniowe, tytoń, papierosy, zapalniczki, zapałki i artykuły dla palących; klasa 34



CFE: 27.5, 29.1

Kolory znaku: biały, srebrny, zielony

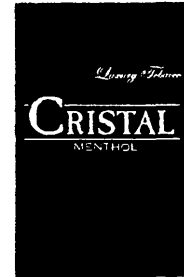
**140599** 1999 07 03 House of Prince Poland S.A.. Myślenice, (PL). **Towary:** wyroby tytoniowe, tytoń, papierosy, zapalniczki, zapałki i artykuły dla palących; klasa 34



CFE: 27.5, 29.1

Kolory znaku: biały, zielony, srebrny

**140600** 1999 07 03 House of Prince Poland S.A.. Myślenice, (PL). **Towary:** wyroby tytoniowe, tytoń, papierosy, zapalniczki, zapałki i artykuły dla palących; klasa 34



CFE: 27.5, 29.1

Kolory znaku: zielony, srebrny

65

## WPISY I ZMIANY W REJESTRZE ZNAKÓW TOWAROWYCH

(nie uwzględnione w innych samodzielnych ogłoszeniach)

*Poniższe zestawienie zawiera kolejno: numer rejestru znaków towarowych, datę wpisu, oznaczenie rubryki, w której dokonano wpisu lub zmiany oraz treść wpisu. Poszczególne rubryki rejestru znaków towarowych zawierają następujące dane:*

*rubryka A - nazwisko i imię lub nazwę oraz miejsce zamieszkania lub siedzibę uprawnionego z tytułu rejestracji znaku towarowego, a także określenie rodzaju działalności gospodarczej ; w przypadku wspólnego znaku towarowego wpisuje się regulamin znaku wspólnego,*

*rubryka B - opis znaku towarowego sporządzony zgodnie z § 5 ust. 2 pkt 1-4; fotografię (odbitkę) zarejestrowanego znaku towarowego; wykaz towarów, do których oznaczenia jest przeznaczony znak towarowy; określenie klas towarowych,*

*rubryka C - przedłużenie okresu ochrony znaku towarowego,*

*rubryka D - prawa ograniczające prawo z rejestracji,*

*rubryka E - datę uchylecia lub unieważnienia decyzji o rejestracji znaku towarowego, datę i przyczynę uznania prawa z rejestracji znaku towarowego za wygasłe.*

**Uwaga:** Publikacji podlegają: zmiana uprawnionego, zmiana nazwy uprawnionego, prawa ograniczające prawa z rejestracji, zmiana regulaminu znaku wspólnego, sprostowania istotnych pomyłek.

23695 2002 12 13 A. Wprowadzono zmianę nazwy uprawnionego przez wykreślenie wpisu: „Ever Ready Limited, Londyn, Wielka Brytania” i dokonanie wpisu: „WER (MVL) (1998) LIMITED, Londyn, Wielka Brytania”.

23695 2002 12 13 A. Wprowadzono zmianę uprawnionego przez wykreślenie wpisu: „WER (MVL) (1998) LIMITED, Londyn, Wielka Brytania” i dokonanie wpisu: „RALSTON PURINA HOLDINGS (UK) COMPANY, Londyn, Wielka Brytania”.

23695 2002 12 13 A. Wprowadzono zmianę nazwy uprawnionego przez wykreślenie wpisu: „RALSTON PURINA HOLDINGS (UK) COMPANY, Londyn, Wielka Brytania” i dokonanie wpisu: „ENERGIZER UK COMPANY, Londyn, Wielka Brytania”.

23695 2002 12 13 A. Wprowadzono zmianę uprawnionego przez wykreślenie wpisu: „ENERGIZER UK COMPANY, Londyn, Wielka Brytania” i dokonanie wpisu: „ENERGIZER LIMITED, Londyn, Wielka Brytania”.

33398 2002 12 13 A. Wprowadzono zmianę uprawnionego przez wykreślenie wpisu: „Ciba Specialty Chemicals Holding Inc., Bazylea, Szwajcaria” i dokonanie wpisu: „Vantico AG, Bazylea, Szwajcaria”.

33426 2002 12 13 A. Wprowadzono zmianę uprawnionego przez wykreślenie wpisu: „Ciba Specialty Chemicals Holding Inc., Bazylea, Szwajcaria” i dokonanie wpisu: „Vantico AG, Bazylea, Szwajcaria”.

34437 2002 12 30 A. Wprowadzono zmianę uprawnionego przez wykreślenie wpisu: „Akzo Nobel Fibers B.V., Arnhem, Holandia” i dokonanie wpisu: „ACORDIS INDUSTRIAL FIBERS BV, Arnhem, Holandia”.

34685 2002 12 30 B. Wprowadzono zmianę przez wykreślenie „całego wykazu towarów oraz wszystkich klas” i dokonanie wpisu: „aparaty, przyrządy i przybory do oświetlania, ogrzewania, gotowania, chłodzenia, suszenia, wentylacji, urządzenia wodociągowe, kapielowe i klozetowe, wióry stalowe, surowce mineralne i wyroby z nich, metale nieszlachetne w stanie surowym, obrobionym lub częściowo obrobionym i wyroby z nich, wyroby nożownicze, narzędzia, przyrządy, naczynia, kosy i sierpy, broń biała, podkowy, gwoździe do podków, towary emaliowane, cynowane i powleczone metalem, części i materiały budowlane dla kolei żelaznych, drobne wyroby metalowe i żelazne, wyroby ślusarskie i kowalskie, zamki, okucia, wyroby z drutu, liny, kable, wyroby z blachy, kotwice, łańcuchy, kule i kulki stalowe, okucia dla uprząży powozowej i jeździeckiej, dzwony, haki i kółka, kasy i kasetki metalowe, kształtki metalowe oraz części budowlane walcowane i lane, odlewy maszynowe i materiały do budowy maszyn, środki przewozowe powietrzne i wodne, samochody osobowe, ciężarówki, pojazdy silnikowe do celów specjalnych, autobusy, trolejbusy, pojazdy szynowe, motocykle i rowery oraz ich przynależności i wyposażenie, części do samochodów osobowych, ciężarówek, pojazdów silnikowych do celów specjalnych, autobusów, trolejbusów, pojazdów szynowych; metale w arkuszach, wyroby z niklu i aluminium, przybory i instrumenty do celów ratowniczych i pożarniczych, przyrządy, urządzenia i pomoce fizyczne, chemiczne i elektroniczne, instrumenty i przyrządy miernicze, nawigacyjne, sygnalizacyjne, pomiarowe i kontrolne, wagi, sprzęt fotograficzny, filmowy i radiowy, głośniki, maszyny do mówienia i liczenia, kasy kontrolne piszące i liczące, maszyny, urządzenia, aparaty i instalacje maszynowe wszelkiego rodzaju, ich przynależności, osprzęt i armatura, części maszyn wszelkiego rodzaju, pasy transmisyjne, węże, automaty; klasy towarowe „6,7,8,9,11,12”.

34685 2002 12 30 A, B. Wprowadzono zmianę przez wykreślenie z wykazu towarów: „samochody osobowe i części do samochodów osobowych” i dokonanie wpisu: „ŠKODA AUTO a.s., Mlada Bolesław, Republika Czeska „samochody osobowe i części do samochodów osobowych” klasa 12”.

34685 2002 12 30 D. Dokonano wpisu: w dniu 15 kwietnia 1991 r. zawarto umowę cesji częściowej z firmą ŠKODA AUTO a.s., Mlada Bolesław, Republika Czeska w odniesieniu do towarów zkl. 12 „samochody osobowe i części do samochodów osobowych”.

35036 2002 12 30 A. Wprowadzono zmianę uprawnionego przez wykreślenie wpisu: „Coalite Group Limited, Chesterfield, Wielka Brytania” i dokonanie wpisu: „Anglo United Limited, Chesterfield, Wielka Brytania”.

35875 2002 12 31 A. Wprowadzono zmianę siedziby uprawnionego przez wykreślenie wpisu: „Kopenhaga, Dania” i dokonanie wpisu: „Ballerup, Dania”.

35875 2002 12 31 A. Wprowadzono zmianę nazwy uprawnionego przez wykreślenie wpisu: „Leo Pharmaceutical Products Ltd. A/S /Lovens Kemiske Fabrik Produktionsaktieselskab/, Ballerup, Dania” i dokonanie wpisu: „LEO Pharma A/S, Ballerup, Dania”.

40606 2002 12 20 B. Wprowadzono zmianę przez wykreślenie „całego wykazu towarów oraz wszystkich klas” i dokonanie wpisu: „wyroby hutnicze, mianowicie odlewy, wyroby kute i prasowane; maszyny i urządzenia dla walcowni metali, mianowicie oprawy walców hutniczych, urządzenia do obsługi i transportu przedmiotów walcowanych, kadzie chłodnicze, nawijadła, staczadła, urządzenia do wykańczania przedmiotów walcowanych, nożyce, piły, składarki, maszyny urządzenia górnicze, mianowicie wyciągi kopalniane, linowe tarcze wyciągowe, klatki wyciągowe, urządzenia hamulcowe, węże wyciągowe, urządzenia podsztybowe, kopalniane urządzenia transportowe, urządzenia do obróbki węgla i rud; wsadzarki do pieców przemysłowych, piece przemysłowe, maszyny i urządzenia do rozdrabniania, mielenia i sortowania, łamacze, młyny, granulatory, molekulatory, mieszacze, wibratory, maszyny do sortowania, transportery, maszyny i urządzenia wysokociśnieniowe, mianowicie prasy hydrauliczne, akumulatory hydropneumatyczne, multiplikatory ciśnieniowe, urządzenia do rozszerzania rur, dźwigi fabryczne, armatury i zbiorniki wysokociśnieniowe, autoklawy, zasilacze do przyrządów rozprężających parę, kotły; urządzenia i maszyny dla przemysłu chemicznego i spożywczego, mianowicie urządzenia dla cukrowni, browarów, gorzelnii, gazowni, urządzenia dla wytwórni tlenu, urządzenia do ługowania, urządzenia do elektrolizy; maszyny i urządzenia do wyrobu papieru, mianowicie maszyny do mielenia, holendry, mieszacze, zbiorniki, bębny zagęszczające, urządzenia filtrujące, urządzenia do zatrzymywania grudek, piasku i innych zanieczyszczeń, hydrauliczne urządzenia do wytwarzania pulpy papierniczej, walce do papieru, transportery, samoczynne regulatory, prasy, kalendry, maszyny do cięcia papieru, aparaty do nawijania i przewijania papieru; maszyny dla przemysłu szklarskiego, mianowicie automaty do wydmuchiwania butelek, automaty do wydmuchiwania baniek do żarówek, automaty do wydmuchiwania kul szklanych, prasy do wyrobu przedmiotów szklanych, maszyny do wyrobu płyt szklanych, maszyny do odlewania szkła; maszyny i urządzenia do wyrobu papierosów i przerobu tytoniu, mianowicie obrotowe maszyny tłoczące, urządzenia do powielania, maszyny do ważenia, pakowania, sortowania, badania i mierzenia; maszyny do obróbki metali, mianowicie tokarki, rewolwerówki, wiertarki poziome, frezarki, maszyny do obróbki drewna; narzędzia tnące do obróbki metali; dłuta, frezy, gwinciarńki, zęby gwinciarńskie, głowice gwintownicy, rozwiertarki spiralne, świdry wpustowe, świdry nasadzone, drobne narzędzia, głowice świdrów, narzędzia i urządzenia napinające oraz ich części, rozprężarki, pierścienie, imadła czopy i wkładki prowadnicze, urządzenia centrujące, uchwyty i wkładki redukcyjne, uchwyty wiertnicze, stoły i podstawy, urządzenia do ostrzenia, szlifowania i borowania, prasy dźwigniowe; przyrządy miernicze, linały, kątowniki, szablony, prawidła, pierścienie, kolce, płyty gładzikowe, narzędzia i przyrządy rytownicze, instrumenty i przyrządy miernicze i kontrolujące, poziomnice wodne; części maszyn, wały korbowe, skrzynie biegów, koła zębate, sprzężyny, lokomotywy, samochody osobowe, ciężarówki, wozy silnikowe do celów specjalnych, autobusy, walce drogowe, traktory, pogłębiarki, dźwigi, przesuwnice, tarcze obrotowe, silniki spalinowe do lokomotyw, ciężarówek, wozów silnikowych do celów specjalnych, autobu-

sów, walców drogowych, traktorów, pogłębiarek, dźwigów, przesuwnic, silniki spalinowe do samochodów osobowych, silniki dieslowskie, turbiny, urządzenia skraplające, pompy, ogrzewacze wody, kompresory, turbokompresory, miechy; elektryczne maszyny i urządzenia, mianowicie elektryczne generatory, turbogeneratory, silniki elektryczne, transformatory, reaktory, szpule dławikowe, wyłączniki, przełączniki, zastawki, rozruszniki, odłączniki, urządzenia do ograniczania szybkości, przyrządy do kopiowania, regulatory bocznikowe, liczniki obrotów do silników, oporniki, filtry, przekładniki, magnesy do dźwigarek, pierścienie ślizgowe, rozdzielacze siły, urządzenia przełącznikowe, aparaty radarowe, statki i ich części, samoloty, broń palna wielkokalibrową amunicją do broni wielkokalibrowej, samochody pancerne, samochody bojowe, czołgi" klasy towarowej „6,7,8,9,11,12”.

40606 2002 12 20 A,B. Wprowadzono zmianę przez wykreślenie z wykazu towarów: „samochody osobowe i silniki spalinowe do samochodów osobowych” i dokonanie wpisu: „ŠKODA AUTO a.s., Mlada Boleslav, Republika Czeska „samochody osobowe i silniki spalinowe do samochodów osobowych” klasa 12”.

40606 2002 12 20 B. Dokonano wpisu: w dniu 15 kwietnia 1991 r. zawarto umowę cesji częściowej z firmą ŠKODA AUTO a.s., Mlada Boleslav, Republika Czeska w odniesieniu do towarów: samochody osobowe i silniki spalinowe do samochodów osobowych, klasa 12”.

40849 2002 12 17 A. Wprowadzono zmianę uprawnionego przez wykreślenie wpisu: „Krupp Hoesch Stahl AG, Dortmund, Niemcy” i dokonanie wpisu: „Krupp Thyssen Nirosta GmbH, Krefeld, Niemcy”.

42655 2002 12 12 A. Wprowadzono zmianę nazwy i siedziby uprawnionego przez wykreślenie wpisu: „ITT Corporation, Nowy Jork, Nowy Jork, Stany Zjednoczone Ameryki” i dokonanie wpisu: „ITT Indianą Inc., White Plains, Nowy Jork, Stany Zjednoczone Ameryki”.

42655 2002 12 12 A. Wprowadzono zmianę nazwy uprawnionego przez wykreślenie wpisu: „ITT Indianą Inc., White Plains, Nowy Jork, Stany Zjednoczone Ameryki” i dokonanie wpisu: „ITT Industries, Inc., White Plains, Nowy Jork, Stany Zjednoczone Ameryki”.

42808 2002 12 02 A. Wprowadzono zmianę nazwy i siedziby uprawnionego przez wykreślenie wpisu: „DVSG Holding GmbH, Frankfurt n/Menem, Niemcy” i dokonanie wpisu: „Texon Möckmühl GmbH, Möckmühl, Niemcy”.

43405 2002 12 04 A. Wprowadzono zmianę nazwy i siedziby uprawnionego przez wykreślenie wpisu: „Zeneca Limited, Londyn, Wielka Brytania” i dokonanie wpisu: „Syngenta Limited, Fernhurst, Wielka Brytania”.

43418 2002 12 10 A. Wprowadzono zmianę nazwy i siedziby uprawnionego przez wykreślenie wpisu: „Rhône-Poulenc Chimie, Courbevoie, Francja” i dokonanie wpisu: „Rhodia Chimie, Boulogne-Billancourt, Francja”.

43502 2002 12 10 A. Wprowadzono zmianę nazwy i siedziby uprawnionego przez wykreślenie wpisu: „Degussa-Hills Aktiengesellschaft, Frankfurt nad Menem, Niemcy” i dokonanie wpisu: „Degusta AG, Düsseldorf, Niemcy”.

44670 2002 12 20 A. Wprowadzono zmianę nazwy uprawnionego przez wykreślenie wpisu: „Reichhold Chemicals, Inc., Research Triangle Park, Północna Karolina Stany Zjednoczone Ameryki” i dokonanie wpisu: „Reichhold, Inc., Research Triangle Park, Północna Karolina Stany Zjednoczone Ameryki”.

44671 2002 12 20 A. Wprowadzono zmianę nazwy uprawnionego przez wykreślenie wpisu: „Reichhold Chemicals, Inc., Research Triangle Park, Północna Karolina Stany Zjednoczone Ameryki” i dokonanie wpisu: „Reichhold, Inc., Research Triangle Park, Północna Karolina Stany Zjednoczone Ameryki”.

44672 2002 12 20 A. Wprowadzono zmianę nazwy uprawnionego przez wykreślenie wpisu: „Reichhold Chemicals, Inc., Research Triangle Park, Północna Karolina, Stany Zjednoczone Ameryki” i dokonanie wpisu: „Reichhold, Inc., Research Triangle Park, Północna Karolina, Stany Zjednoczone Ameryki”.

44673 2002 12 20 A. Wprowadzono zmianę nazwy uprawnionego przez wykreślenie wpisu: „Reichhold Chemicals, Inc., Research Triangle Park, Północna Karolina Stany Zjednoczone Ameryki” i dokonanie wpisu: „Reichhold, Inc., Research Triangle Park, Północna Karolina, Stany Zjednoczone Ameryki”.

44705 2002 12 20 A. Wprowadzono zmianę nazwy uprawnionego przez wykreślenie wpisu: „Reichhold Chemicals, Inc., Research Triangle Park, Północna Karolina, Stany Zjednoczone Ameryki” i dokonanie wpisu: „Reichhold, Inc., Research Triangle Park, Północna Karolina Stany Zjednoczone Ameryki”.

44706 2002 12 20 A. Wprowadzono zmianę nazwy uprawnionego przez wykreślenie wpisu: „Reichhold Chemicals, Inc., Research Triangle Park, Północna Karolina Stany Zjednoczone Ameryki” i dokonanie wpisu: „Reichhold, Inc., Research Triangle Park, Północna Karolina Stany Zjednoczone Ameryki”.

45799 2002 12 16 A. Wprowadzono zmianę nazwy uprawnionego przez wykreślenie wpisu: „Chivas Brothers Limited also trading as Joseph E.Seagram and Sons /Scotland/, Paisley, Wielka Brytania” i dokonanie wpisu: „Chivas Brothers, Paisley, Wielka Brytania”.

45799 2002 12 16 A. Wprowadzono zmianę nazwy uprawnionego przez wykreślenie wpisu: „Chivas Brothers, Paisley, Wielka Brytania” i dokonanie wpisu: „Chivas 2000, Paisley, Wielka Brytania”.

45799 2002 12 16 A. Wprowadzono zmianę uprawnionego przez wykreślenie wpisu: „Chivas 2000, Paisley, Wielka Brytania” i dokonanie wpisu: „Chivas Brothers Limited, Paisley, Wielka Brytania”.

46742 2002 12 16 A. Wprowadzono zmianę nazwy uprawnionego przez wykreślenie wpisu: „Ever Ready Limited, Londyn, Wielka Brytania” i dokonanie wpisu: „WER (MVL) (1998) LIMITED, Londyn, Wielka Brytania”.

46742 2002 12 16 A. Wprowadzono zmianę uprawnionego przez wykreślenie wpisu: „WER (MVL) (1998) LIMITED, Londyn, Wielka Brytania” i dokonanie wpisu: „RALSTON PURINA HOLDINGS (UK) COMPANY, Londyn, Wielka Brytania”.

46742 2002 12 16 A. Wprowadzono zmianę nazwy uprawnionego przez wykreślenie wpisu: „RALSTON PURINA HOLDINGS (UK) COMPANY, Londyn, Wielka Brytania” i dokonanie wpisu: „ENERGIZER UK COMPANY, Londyn, Wielka Brytania”.

46742 2002 12 16 A. Wprowadzono zmianę uprawnionego przez wykreślenie wpisu: „ENERGIZER UK COMPANY, Londyn, Wielka Brytania” i dokonanie wpisu: „ENERGIZER LIMITED, Londyn, Wielka Brytania”.

47093 2002 12 16 A. Wprowadzono zmianę nazwy uprawnionego przez wykreślenie wpisu: „Ever Ready Limited, Londyn, Wielka Brytania” i dokonanie wpisu: „WER (MVL) (1998) LIMITED, Londyn, Wielka Brytania”.

47093 2002 12 16 A. Wprowadzono zmianę uprawnionego przez wykreślenie wpisu: „WER (MVL) (1998) LIMITED, Londyn, Wielka Brytania” i dokonanie wpisu: „RALSTON PURINA HOLDINGS (UK) COMPANY, Londyn, Wielka Brytania”.

47093 2002 12 16 A. Wprowadzono zmianę nazwy uprawnionego przez wykreślenie wpisu: „RALSTON PURINA HOLDINGS (UK) COMPANY, Londyn, Wielka Brytania” i dokonanie wpisu: „ENERGIZER UK COMPANY, Londyn, Wielka Brytania”.

47093 2002 12 16 A. Wprowadzono zmianę uprawnionego przez wykreślenie wpisu: „ENERGIZER UK COMPANY, Lon-

dyn, Wielka Brytania" i dokonanie wpisu: „ENERGIZER LIMITED, Londyn, Wielka Brytania”.

47514 2002 12 10 A. Wprowadzono zmianę nazwy uprawnionego przez wykreślenie wpisu: „Varian Associates, Inc., Palo Alto, Stany Zjednoczone Ameryki” i dokonanie wpisu: „Varian Medical Systems, Inc., Palo Alto, Stany Zjednoczone Ameryki”.

48497 2002 12 16 A. Wprowadzono zmianę nazwy uprawnionego przez wykreślenie wpisu: „Landis & Staefa Aktiebolag, Huddinge, Szwecja” i dokonanie wpisu: „Siemens Building Technologies AB, Huddinge, Szwecja”.

48497 2002 12 16 A. Wprowadzono zmianę uprawnionego przez wykreślenie wpisu: „Siemens Building Technologies AB, Huddinge, Szwecja” i dokonanie wpisu: „Siemens Building Technologies AG, Zürich, Szwajcaria”.

49386 2002 12 04 A. Wprowadzono zmianę nazwy uprawnionego przez wykreślenie wpisu: „E.R. Squibb and Sons, Inc. (Delaware Corp.), Princeton, New Jersey, Stany Zjednoczone Ameryki” i dokonanie wpisu: „E.R. Squibb & Sons, L.L.C, Princeton, New Jersey, Stany Zjednoczone Ameryki”.

50694 2002 12 04 A. Wprowadzono zmianę uprawnionego przez wykreślenie wpisu: „F.HOFFMANN-LA ROCHE AG, Bazylea, Szwajcaria” i dokonanie wpisu: „Alpharma (Luxembourg) S.a.r.l., Luxemburg, Luksemburg”.

50749 2002 12 02 A. Wprowadzono zmianę nazwy i siedziby uprawnionego przez wykreślenie wpisu: „Cableries de Lens, Lens, Francja” i dokonanie wpisu: „ALCATEL CABLE FRANCE, Société Anonyme, Clichy, Francja”.

50749 2002 12 02 A. Wprowadzono zmianę siedziby uprawnionego przez wykreślenie wpisu: „ALCATEL CABLE FRANCE, Société Anonyme, Clichy Francja” i dokonanie wpisu: „ALCATEL CABLE FRANCE, Société Anonyme, Nanterre, Francja”.

50749 2002 12 02 A. Wprowadzono zmianę nazwy i siedziby uprawnionego przez wykreślenie wpisu: „ALCATEL CABLE FRANCE, Société Anonyme, Nanterre, Francja” i dokonanie wpisu: „VIVALEC, Société Anonyme, Paryż, Francja”.

50749 2002 12 02 A. Wprowadzono zmianę nazwy uprawnionego przez wykreślenie wpisu: „VIVALEC, Société Anonyme, Paryż, Francja” i dokonanie wpisu: „NEXANS FRANCE, Société Anonyme, Paryż, Francja”.

50921 2002 12 12 A. Wprowadzono zmianę siedziby uprawnionego przez wykreślenie wpisu: „Glaxo Group Limited, Londyn, Wielka Brytania” i dokonanie wpisu: „Glaxo Group Limited, Greenford, Wielka Brytania”.

50983 2002 12 10 A. Wprowadzono zmianę nazwy uprawnionego przez wykreślenie wpisu: „Vetrotex France S.A., Chambery, Francja” i dokonanie wpisu: „Saint-Gobain Vetrotex France S.A., Chambery, Francja”.

50999 2002 12 16 A. Wprowadzono zmianę uprawnionego przez wykreślenie wpisu: „Gist-Brocades France S.A., Seclin, Francja” i dokonanie wpisu: „DSM N.V., Heerlen, Holandia”.

51099 2002 12 04 A. Wprowadzono zmianę nazwy uprawnionego przez wykreślenie wpisu: „Kabi Pharmacia AB, Sztokholm, Szwecja” i dokonanie wpisu: „Pharmacia Aktiebolag, Sztokholm, Szwecja”.

51099 2002 12 04 A. Wprowadzono zmianę uprawnionego przez wykreślenie wpisu: „Pharmacia Aktiebolag, Sztokholm, Szwecja” i dokonanie wpisu: „Recip AB, Arsta, Szwecja”.

51236 2002 12 10 A. Wprowadzono zmianę nazwy uprawnionego przez wykreślenie wpisu: „Saunders Valve Company Limited, Cwmbarn, Wielka Brytania” i dokonanie wpisu: „Alfa Laval Saunders Limited, Cwmbarn, Wielka Brytania”.

51236 2002 12 10 A. Wprowadzono zmianę nazwy uprawnionego przez wykreślenie wpisu: „Alfa Laval Saunders Limited, Cwmbarn, Wielka Brytania” i dokonanie wpisu: „Crane Process Flow Technologies Ltd., Cwmbarn, Wielka Brytania”.

51382 2002 12 30 A. Wprowadzono zmianę nazwy i siedziby uprawnionego przez wykreślenie wpisu: „Rothmans Cigaretten GmbH, Brema, Niemcy” i dokonanie wpisu: „British American Tobacco (Germany) GmbH, Hamburg, Niemcy”.

51454 2002 12 10 A. Wprowadzono zmianę nazwy uprawnionego przez wykreślenie wpisu: „ELF ATOCHEM S.A., Puteaux, Francja” i dokonanie wpisu: „ATOPFNA, Puteaux, Francja”.

54165 2002 12 09 A. Wprowadzono zmianę uprawnionego przez wykreślenie wpisu: „Beiersdorf AG, Hamburg, Niemcy” i dokonanie wpisu: „tesa AG, Hamburg, Niemcy”.

54179 2002 12 10 A. Wprowadzono zmianę nazwy uprawnionego przez wykreślenie wpisu: „SAINT - GOBAIN VITRAGE, Courbevoie, Francja” i dokonanie wpisu: „Saint-Gobain Glas France, Courbevoie, Francja”.

54498 2002 12 16 A. Wprowadzono zmianę uprawnionego przez wykreślenie wpisu: „Hoechts Aktiengesellschaft, Frankfurt n/Menem, Niemcy” i dokonanie wpisu: „DyStar Textilfarben GmbH & Co. Deutschland KG, Frankfurt n/Menem, Niemcy”.

55238 2002 12 30 A. Wprowadzono zmianę nazwy i siedziby uprawnionego przez wykreślenie wpisu: „Laboratoires OM Société Anonyme, Meryrin, Szwajcaria” i dokonanie wpisu: „OM PHARMA, Genewa, Szwajcaria”.

55306 2002 12 16 A. Wprowadzono zmianę nazwy uprawnionego przez wykreślenie wpisu: „Rockwool Aktiebolaget, Skövde, Szwecja” i dokonanie wpisu: „Partek Rockwool Aktiebolag, Skövde, Szwecja”.

55306 2002 12 16 A. Wprowadzono zmianę nazwy uprawnionego przez wykreślenie wpisu: „Partek Rockwool Aktiebolaget, Skövde, Szwecja” i dokonanie wpisu: „Paroc Aktiebolag, Skövde, Szwecja”.

55306 2002 12 16 A. Wprowadzono zmianę uprawnionego przez wykreślenie wpisu: „Paroc Aktiebolaget, Skövde, Szwecja” i dokonanie wpisu: „Paroc Group Oy Ab, Vanda, Finlandia”.

55443 2002 12 16 A. Wprowadzono zmianę nazwy i siedziby uprawnionego przez wykreślenie wpisu: „Alimak AB, Skelleftea, Szwecja” i dokonanie wpisu: „ALIVATOR Aktiebolag, Sztokholm, Szwecja”.

55443 2002 12 16 A. Wprowadzono zmianę nazwy uprawnionego przez wykreślenie wpisu: „ALIVATOR Aktiebolag, Sztokholm, Szwecja” i dokonanie wpisu: „Industrivärden Service Aktiebolag, Sztokholm, Szwecja”.

55443 2002 12 16 A. Wprowadzono zmianę uprawnionego przez wykreślenie wpisu: „Industrivärden Service Aktiebolag, Sztokholm, Szwecja” i dokonanie wpisu: „Alimak AB, Skelleftea, Szwecja”.

55537 2002 12 10 A. Wprowadzono zmianę nazwy uprawnionego przez wykreślenie wpisu: „Varian Associates, Inc, Palo Alto, Stany Zjednoczone Ameryki” i dokonanie wpisu: „Barian Medical Systems, Inc, Palo Alto, Stany Zjednoczone Ameryki”.

55710 2002 12 30 A. Wprowadzono zmianę nazwy uprawnionego przez wykreślenie wpisu: „GKN Distribution GmbH, Rösraht, Niemcy” i dokonanie wpisu: „GKN Service International GmbH, Rösraht, Niemcy”.

55727 2002 12 16 A. Wprowadzono zmianę uprawnionego przez wykreślenie wpisu: „Oerlikon - Contraves AG, Zurych, Szwajcaria” i dokonanie wpisu: „Contextrina AG, Zurich, Szwajcaria”.

55727 2002 12 16 A. Wprowadzono zmianę uprawnionego przez wykreślenie wpisu: „Contextrina AG, Zurich, Szwajcaria”.

i dokonanie wpisu: „Werkzeugmaschinenfabrik Oerlikon - Bührl AG, Zurich, Szwajcaria”.

55727 2002 12 16 A. Wprowadzono zmianę uprawnionego przez wykreślenie wpisu: „Werkzeugmaschinenfabrik Oerlikon - Bührl AG, Zurich, Szwajcaria” i dokonanie wpisu: „Oerlikon Contraves AG, Zurich, Szwajcaria”.

55863 2002 12 10 A. Wprowadzono zmianę nazwy uprawnionego przez wykreślenie wpisu: „ELF ATOCHEM S.A., Puteaux, Francja” i dokonanie wpisu: „ATOFINA, Puteaux, Francja”.

56012 2002 12 12 A. Wprowadzono zmianę nazwy uprawnionego przez wykreślenie wpisu: „Poznańskie Zakłady Przemysłu Spirytusowego POLMOS w Poznaniu, Poznań, Polska” i dokonanie wpisu: „Poznańskie Zakłady Przemysłu Spirytusowego „POLMOS” Spółka Akcyjna, Poznań, Polska”.

56012 2002 12 12 A. Wprowadzono zmianę uprawnionego przez wykreślenie wpisu: „Poznańskie Zakłady Przemysłu Spirytusowego POLMOS Spółka Akcyjna, Poznań, Polska” i dokonanie wpisu: „Przedsiębiorstwo „Polmos” Białystok Spółka Akcyjna, Białystok, Polska”.

56130 2002 12 12 A. Wprowadzono zmianę nazwy uprawnionego przez wykreślenie wpisu: „Poznańskie Zakłady Przemysłu Spirytusowego POLMOS w Poznaniu, Poznań, Polska” i dokonanie wpisu: „Poznańskie Zakłady Przemysłu Spirytusowego „POLMOS” Spółka Akcyjna, Poznań, Polska”.

56130 2002 12 12 A. Wprowadzono zmianę uprawnionego przez wykreślenie wpisu: „Poznańskie Zakłady Przemysłu Spirytusowego POLMOS Spółka Akcyjna, Poznań, Polska” i dokonanie wpisu: „Przedsiębiorstwo „Polmos” Białystok Spółka Akcyjna, Białystok, Polska”.

56439 2002 12 10 A. Wprowadzono zmianę nazwy uprawnionego przez wykreślenie wpisu: „ELF ATOCHEM S.A., Puteaux, Francja” i dokonanie wpisu: „ATOFINA, Puteaux, Francja”.

56768 2002 12 10 A. Wprowadzono zmianę nazwy uprawnionego przez wykreślenie wpisu: „ELF ATOCHEM S.A., Puteaux, Francja” i dokonanie wpisu: „ATOFINA, Puteaux, Francja”.

57075 2002 12 31 A. Wprowadzono zmianę nazwy uprawnionego przez wykreślenie wpisu: „Fabryka Kosmetyków „Pollena-Lechia” Spółka Akcyjna, Poznań, Polska” i dokonanie wpisu: „BEIERSDORF-LECHIA S.A., Poznań, Polska”.

57075 2002 12 31 A. Wprowadzono zmianę uprawnionego przez wykreślenie wpisu: „Fabryka Kosmetyków „BEIERSDORF-LECHIA S.A., Poznań, Polska” i dokonanie wpisu: „Koninglijke Sanders B.V., Leiden, Holandia”.

57346 2002 12 30 A. Wprowadzono zmianę nazwy uprawnionego przez wykreślenie wpisu: „Chanel S.A., Glaris, Szwajcaria” i dokonanie wpisu: „CHANEL SARL, Glaris, Szwajcaria”.

57971 2002 12 04 A. Wprowadzono zmianę uprawnionego przez wykreślenie wpisu: „Deutsche SiSi-Werke GmbH & Co. Betriebs KG, Eppelheim, Niemcy” i dokonanie wpisu: „Capri Sun AG, Zug, Szwajcaria”.

58045 2002 12 10 A. Wprowadzono zmianę nazwy uprawnionego przez wykreślenie wpisu: „ELF ATOCHEM S.A., Puteaux, Francja” i dokonanie wpisu: „ATOFINA, Puteaux, Francja”.

58090 2002 12 04 D. Dokonano wpisu: w dniu 01 01 2000 r. zawarto umowę licencyjną na używanie znaku towarowego przez firmę NESTLE POLSKA Sp. z o.o., Warszawa, Polska”.

58563 2002 12 18 A. Wprowadzono zmianę siedziby uprawnionego przez wykreślenie wpisu: „Chelmsford, Wielka Brytania” i dokonanie wpisu: „Stanmore, Wielka Brytania”.

58563 2002 12 18 A. Wprowadzono zmianę nazwy uprawnionego przez wykreślenie wpisu: „GEC-Marconi Limited, Stanmore,

Wielka Brytania” i dokonanie wpisu: „Marconi Electronic System Limited, Stanmore, Wielka Brytania”.

58563 2002 12 18 A. Wprowadzono zmianę uprawnionego przez wykreślenie wpisu: „Marconi Electronic System Limited, Stanmore, Wielka Brytania” i dokonanie wpisu: „The General Electric Company, p.l.c, Londyn, Wielka Brytania”.

58563 2002 12 18 A. Wprowadzono zmianę nazwy uprawnionego przez wykreślenie wpisu: „The General Electric Company, p.l.c, Londyn, Wielka Brytania” i dokonanie wpisu: „MARCONI CORPORATION PLC, Londyn, Wielka Brytania”.

58564 2002 12 18 A. Wprowadzono zmianę siedziby uprawnionego przez wykreślenie wpisu: „Chelmsford, Wielka Brytania” i dokonanie wpisu: „Stanmore, Wielka Brytania”.

58564 2002 12 18 A. Wprowadzono zmianę nazwy uprawnionego przez wykreślenie wpisu: „GEC-Marconi Limited, Stanmore, Wielka Brytania” i dokonanie wpisu: „Marconi Electronic System Limited, Stanmore, Wielka Brytania”.

58564 2002 12 18 A. Wprowadzono zmianę uprawnionego przez wykreślenie wpisu: „Marconi Electronic System Limited, Stanmore, Wielka Brytania” i dokonanie wpisu: „The General Electric Company, p.l.c, Londyn, Wielka Brytania”.

58564 2002 12 18 A. Wprowadzono zmianę uprawnionego przez wykreślenie wpisu: „The General Electric Company, p.l.c, Londyn, Wielka Brytania” i dokonanie wpisu: „MARCONI CORPORATION PLC, Londyn, Wielka Brytania”.

59173 2002 12 10 A. Wprowadzono zmianę siedziby uprawnionego przez wykreślenie wpisu: „Schott-Rohrglas Gesellschaft mit beschränkter Haftung, Bayreuth, Republika Federalna Niemiec” i dokonanie wpisu: „Schott-Rohrglas Gesellschaft mit beschränkter Haftung, Mitterteich, Niemcy”.

59174 2002 12 10 A. Wprowadzono zmianę siedziby uprawnionego przez wykreślenie wpisu: „Schott-Rohrglas Gesellschaft mit beschränkter Haftung, Bayreuth, Republika Federalna Niemiec” i dokonanie wpisu: „Schott-Rohrglas Gesellschaft mit beschränkter Haftung, Mitterteich, Niemcy”.

59352 2002 12 12 A. Wprowadzono zmianę nazwy uprawnionego przez wykreślenie wpisu: „The Wellcome Foundation Limited, Londyn, Wielka Brytania” i dokonanie wpisu: „The Wellcome Foundation Limited, Greenford, Wielka Brytania”.

59373 2000 12 12 A. Wprowadzono zmianę siedziby uprawnionego przez wykreślenie wpisu: „Smith Kline & French Laboratories Limited, Welwyn Garden City, Wielka Brytania” i dokonanie wpisu: „Smith Kline & French Laboratories Limited, Brentford, Wielka Brytania”.

59426 2002 12 10 A. Wprowadzono zmianę nazwy uprawnionego przez wykreślenie wpisu: „BUFLON, Paryż, Francja” i dokonanie wpisu: „SOLCIE SA., Paryż, Francja”.

59426 2002 12 10 A. Wprowadzono zmianę nazwy i siedziby uprawnionego przez wykreślenie wpisu: „SOLCIE SA., Paryż, Francja” i dokonanie wpisu: „Omnova Solutions France SA., Puteaux, Francja”.

59472 2000 12 12 A. Wprowadzono zmianę siedziby uprawnionego przez wykreślenie wpisu: „The Wellcome Foundation Limited, Londyn, Wielka Brytania” i dokonanie wpisu: „The Wellcome Foundation Limited, Greenford, Wielka Brytania”.

59704 2002 12 04 A. Wprowadzono zmianę uprawnionego przez wykreślenie wpisu: „COMPAGNIE FINANCIERE DES PRODUITS ORANGINA, AIX-EN-PROVENCE, Francja” i dokonanie wpisu: „Schweppes International Limited, Londyn, Wielka Brytania”.

59762 2002 12 02 A. Wprowadzono zmianę nazwy uprawnionego przez wykreślenie wpisu: „Bostik GmbH, Borgholzau-

sen, Niemcy" i dokonanie wpisu: „Bostik Findley GmbH, Borg-holzhausen, Niemcy”.

59891 2002 12 10 A. Wprowadzono zmianę uprawnionego przez wykreślenie wpisu: „Vallourec Industries, Boulogne-Billancourt, Francja” i dokonanie wpisu: „VALLOUREC 01L & GAS, Paryż, Francja”.

59891 2002 12 10 A. Wprowadzono zmianę siedziby uprawnionego przez wykreślenie wpisu: „VALLOUREC 01L & GAS, Paryż, Francja” i dokonanie wpisu: „VALLOUREC 01L & GAS, Aulnoye-Aymeries, Francja”.

59891 2002 12 10 A. Wprowadzono zmianę nazwy uprawnionego przez wykreślenie wpisu: „VALLOUREC 01L & GAS, Aulnoye-Aymeries, Francja” i dokonanie wpisu: „VALLOUREC MANNESMANN 01L & GAS FRANCE, Aulnoye-Aymeries, Francja”.

59904 2002 12 02 A. Wprowadzono zmianę nazwy uprawnionego przez wykreślenie wpisu: „Atochem North America, Inc., Filadelfia, Pensylwania, Stany Zjednoczone Ameryki” i dokonanie wpisu: „Elf Atochem North America, Inc., Filadelfia, Pensylwania, Stany Zjednoczone Ameryki”.

59904 2002 12 02 A. Wprowadzono zmianę nazwy uprawnionego przez wykreślenie wpisu: „Elf Atochem North America, Inc., Filadelfia, Pensylwania, Stany Zjednoczone Ameryki” i dokonanie wpisu: „ATOFINA CHEMICALS, INC., Filadelfia, Pensylwania, Stany Zjednoczone Ameryki”.

60901 2002 12 17 A. Wprowadzono zmianę uprawnionego przez wykreślenie wpisu: „Gis-Brocades France S.A., Seclin, Francja” i dokonanie wpisu: „DSM N.V., Herlen, Holandia”.

61898 2002 12 30 D. Dokonano wpisu: w dniu 05 05 2000 r. zawarto umowę licencyjną na używanie znaku towarowego przez firmę GLOBAL HOTELS DEVELOPMENT GROUP POLAND S.A., Warszawa, Polska”.

61900 2002 12 30 D. Dokonano wpisu: w dniu 05 05 2000 r. zawarto umowę licencyjną na używanie znaku towarowego przez firmę GLOBAL HOTELS DEVELOPMENT GROUP POLAND S.A., Warszawą Polska”.

61916 2002 12 11 A. Wprowadzono zmianę siedziby uprawnionego przez wykreślenie wpisu: „Gaba International AG, Bazylea, Szwajcaria” i dokonanie wpisu: „Gaba International AG, Münchenstein, Szwajcaria”.

65345 2002 12 11 A. Wprowadzono zmianę nazwy uprawnionego przez wykreślenie wpisu: „SAINT GOBAIN VITRAGE, Courbevoie, Francja” i dokonanie wpisu: „Saint-Gobain Glass France, Courbevoie, Francja”.

65408 2002 12 30 A. Wprowadzono zmianę siedziby uprawnionego przez wykreślenie wpisu: „SORAYA Spółka Akcyjna, Radzymin, Polska” i dokonanie wpisu: „SORAYA Spółka Akcyjna Warszawą Polska”.

65575 2002 12 11 A. Wprowadzono zmianę nazwy uprawnionego przez wykreślenie wpisu: „ELF ATOCHEM S.A., Puteaux, Francja” i dokonanie wpisu: „ATOFINA, Puteaux, Francja”.

65759 2002 12 11 A. Wprowadzono zmianę nazwy uprawnionego przez wykreślenie wpisu: „ELF ATOCHEM S.A., Puteaux, Francja” i dokonanie wpisu: „ATOFINA, Puteaux, Francja”.

66586 2002 12 17 A. Wprowadzono zmianę uprawnionego przez wykreślenie wpisu: „Ciba Specialty Chemicals Holding Inc., Bazylea Szwajcaria” i dokonanie wpisu: „Vantico AG, Bazylea Szwajcaria”.

66835 2002 12 18 A. Wprowadzono zmianę nazwy uprawnionego przez wykreślenie wpisu: „Fabryka Materiałów i Wyrobów Ściernych Korund S.A., Koło, Polska” i dokonanie wpisu: „SAINT-GOBAIN ABRASIVES SPÓŁKA AKCYJNA, Koło, Polska”.

67068 2002 12 30 A. Wprowadzono zmianę nazwy uprawnionego przez wykreślenie wpisu: „Hasbro International, Inc. (Massachusetts corporation), Pawtucket, Rhode Island, Stany Zjednoczone Ameryki” i dokonanie wpisu: „Hasbro International, Inc., Pawtucket, Rhode Island, Stany Zjednoczone Ameryki”.

67071 2002 12 30 A. Wprowadzono zmianę nazwy uprawnionego przez wykreślenie wpisu: „Hasbro International, Inc. (Massachusetts Corporation), Pawtucket, Rhode Island, Stany Zjednoczone Ameryki” i dokonanie wpisu: „Hasbro International, Inc., Pawtucket, Rhode Island, Stany Zjednoczone Ameryki”.

67072 2002 12 30 A. Wprowadzono zmianę nazwy uprawnionego przez wykreślenie wpisu: „Hasbro International, Inc. (Massachusetts corporation), Pawtucket, Rhode Island, Stany Zjednoczone Ameryki” i dokonanie wpisu: „Hasbro International, Inc., Pawtucket, Rhode Island, Stany Zjednoczone Ameryki”.

67073 2002 12 30 A. Wprowadzono zmianę nazwy uprawnionego przez wykreślenie wpisu: „Hasbro International, Inc. (Massachusetts Corporation), Pawtucket, Rhode Island, Stany Zjednoczone Ameryki” i dokonanie wpisu: „Hasbro International, Inc., Pawtucket, Rhode Island, Stany Zjednoczone Ameryki”.

67074 2002 12 30 A. Wprowadzono zmianę nazwy uprawnionego przez wykreślenie wpisu: „Hasbro International, Inc. (Massachusetts corporation), Pawtucket, Rhode Island, Stany Zjednoczone Ameryki” i dokonanie wpisu: „Hasbro International, Inc., Pawtucket, Rhode Island, Stany Zjednoczone Ameryki”.

67092 2002 12 30 A. Wprowadzono zmianę nazwy uprawnionego przez wykreślenie wpisu: „GWB Gelenkwellenbau GmbH & Co. KG, Essen, Niemcy” i dokonanie wpisu: „Spicer Gelenkwellenbau GmbH & Co. KG, Essen, Niemcy”.

67147 2002 12 30 A. Wprowadzono zmianę siedziby uprawnionego przez wykreślenie wpisu: „SORAYA Spółka Akcyjną Radzymin, Polska” i dokonanie wpisu: „SORAYA Spółka Akcyjną Warszawą Polska”.

67382 2002 12 30 A. Wprowadzono zmianę nazwy uprawnionego przez wykreślenie wpisu: „Hasbro International, Inc. (Massachusetts corporation), Pawtucket, Rhode Island, Stany Zjednoczone Ameryki” i dokonanie wpisu: „Hasbro International, Inc., Pawtucket, Rhode Island, Stany Zjednoczone Ameryki”.

67848 2002 12 30 A. Wprowadzono zmianę nazwy uprawnionego przez wykreślenie wpisu: „RCL (societe anonyme), Marsylia, Francja” i dokonanie wpisu: „RIV01RE ET CARRET LUSTUCRU, Marsylia, Francja”.

67849 2002 12 30 A. Wprowadzono zmianę nazwy uprawnionego przez wykreślenie wpisu: „R C L (societe anonyme), Marsylia, Francja” i dokonanie wpisu: „RIV01RE ET CARRET LUSTUCRU, Marsylia, Francja”.

68025 2002 12 11 A. Wprowadzono zmianę nazwy uprawnionego przez wykreślenie wpisu: „S & W Fine Foods, Inc., San Ramon, Kalifornią Stany Zjednoczone Ameryki” i dokonanie wpisu: „TRI VALLEY GROWERS, San Ramon, Stany Zjednoczone Ameryki”.

68305 2002 12 19 A. Wprowadzono zmianę uprawnionego przez wykreślenie wpisu: „Warnaco Inc., Nowy Jork, Nowy Jork, Zjednoczone Ameryki” i dokonanie wpisu: „Warnaco U.S., Inc. Milford, Stany Zjednoczone Ameryki”.

68306 2002 12 19 A. Wprowadzono zmianę uprawnionego przez wykreślenie wpisu: „Warnaco Inc., Nowy Jork, Nowy Jork, Stany Zjednoczone Ameryki” i dokonanie wpisu: „Warnaco U.S., Inc. Milford, Stany Zjednoczone Ameryki”.

68540 2002 12 02 A. Wprowadzono zmianę siedziby uprawnionego przez wykreślenie wpisu: „Bernard & Cie Les Succesurs de L. Pregermain, Paryż, Francja” i dokonanie wpisu: „Bernard et Cie- Les Succesurs de Pregermain, Saint Savin, Francja”.

69044 2002 12 11 A. Wprowadzono zmianę nazwy uprawnionego przez wykreślenie wpisu: „Giuseppe Ratti Industria Ottica S.p.A., Turyn, Włochy” i dokonanie wpisu: „PERSOL S.p.A., Turyn, Włochy”.

69044 2002 12 11 A. Wprowadzono zmianę nazwy i siedziby uprawnionego przez wykreślenie wpisu: „PERSOL S.p.A., Turyn, Włochy” i dokonanie wpisu: „LUXOTTICA S.P.A., Agordo, Bel-luno, Włochy”.

69197 2002 12 03 D. Dokonano wpisu: „Na podstawie dokumentu zajęcia prawa i wiarytelności z dnia 8 maja 2002 r. o sygnaturze III KM 349/02, oraz (Bankowy tytuł egzekucyjny z dnia 25.03.2002 r. sygn. akt nr 8/W/2/2002, oraz Bankowy tytuł egzekucyjny z dnia 25 03 2002 r. sygn. akt nr 7/W/1/2002), Urząd dokonuje zabezpieczenia prawa ochronnego przedmiotowego znaku towarowego, na rzecz KREDYT BANK S.A. II O/Białystok, Polska”.

69478 2002 12 17 A. Wprowadzono zmianę uprawnionego przez wykreślenie wpisu: „Papierwerke Halstrick GmbH, Raubach, Niemcy” i dokonanie wpisu: „Metsä Tissue Oyj, Espoo, Finlandia”.

70404 2002 12 12 A. Wprowadzono zmianę nazwy uprawnionego przez wykreślenie wpisu: „Curver B.V., Goirle, Holandia” i dokonanie wpisu: „CURVER RUBBERMAID B.V., Goirle, Holandia”.

70594 2002 12 12 A. Wprowadzono zmianę nazwy uprawnionego przez wykreślenie wpisu: „AB Cloetta, Ljungsbro, Szwecja” i dokonanie wpisu: „Cloetta AB, Ljungsbro, Szwecja”.

70594 2002 12 12 A. Wprowadzono zmianę nazwy uprawnionego przez wykreślenie wpisu: „Cloetta AB, Ljungsbro, Szwecja” i dokonanie wpisu: „Cloetta Fazer AB, Ljungsbro, Szwecja”.

70972 2002 12 19 A. Wprowadzono zmianę nazwy uprawnionego przez wykreślenie wpisu: „Multivac Sepp Hagenmüller KG, Wolfertschwenden, Niemcy” i dokonanie wpisu: „Multivac Sepp Hagenmüller GmbH & Co., Wolfertschwenden, Niemcy”.

71078 2002 12 30 A. Wprowadzono zmianę nazwy uprawnionego przez wykreślenie wpisu: „R. Seelig & Hille, Düsseldorf, Niemcy” i dokonanie wpisu: „R. Seelig & Hille oHG, Düsseldorf, Niemcy”.

71111 2002 12 11 A. Wprowadzono zmianę siedziby uprawnionego przez wykreślenie wpisu: „RHODIA, Courbevoie, Francja” i dokonanie wpisu: „RHODIA, Boulogne-Billancourt, Francja”.

71279 2002 12 17 A. Wprowadzono zmianę nazwy uprawnionego przez wykreślenie wpisu: „UGINE ACIERS DE CHATILLON ET GUEUGNON, Puteaux, Francja” i dokonanie wpisu: „SACILOR, Puteaux, Francja”.

71279 2002 12 17 A. Wprowadzono zmianę nazwy uprawnionego przez wykreślenie wpisu: „SACILOR, Puteaux, Francja” i dokonanie wpisu: „UGINE s.a., Puteaux, Francja”.

71279 2002 12 17 A. Wprowadzono zmianę nazwy uprawnionego przez wykreślenie wpisu: „UGINE s.a., Puteaux, Francja” i dokonanie wpisu: „USINOR SACILOR, Puteaux, Francja”.

71279 2002 12 17 A. Wprowadzono zmianę nazwy uprawnionego przez wykreślenie wpisu: „USINOR SACILOR, Puteaux, Francja” i dokonanie wpisu: „USINOR, Puteaux, Francja”.

71389 2002 12 30 A. Wprowadzono zmianę nazwy uprawnionego przez wykreślenie wpisu: „R C L (societe anonyme), Marsylia, Francja” i dokonanie wpisu: „RIV01RE ET CARRET LUSTUCRU, Marsylia, Francja”.

71587 2002 12 16 A. Wprowadzono zmianę nazwy uprawnionego przez wykreślenie wpisu: „Hyde Athletic Industries, Inc., Peabody, Stany Zjednoczone Ameryki” i dokonanie wpisu: „SAUCONY, Inc., Peabody, Stany Zjednoczone Ameryki”.

71663 2002 12 16 A. Wprowadzono zmianę siedziby uprawnionego przez wykreślenie wpisu: „Societe Nouvelle des Produits

de Beaute et Parfums Rene Garraud, La Garenne-Colombes, Francja” i dokonanie wpisu: „Societe Nouvelle des Produits de Beaute et Parfums Rene Garraud, Paryż, Francja”.

71868 2002 12 18 A. Wprowadzono zmianę uprawnionego przez wykreślenie wpisu: „I.T.C. INTERNATIONAL TRADING COMPANY Przedsiębiorstwo Eksportowo-Importowe, Warszawa, Polska” i dokonanie wpisu: „Inter-Union Technohandel GmbH, Landau, Niemcy”.

72066 2002 12 11 A. Wprowadzono zmianę uprawnionego przez wykreślenie wpisu: „Joh.A. Benckiser GmbH, Ludwigshafen, Niemcy” i dokonanie wpisu: „Coty Deutschland GmbH, Mainz, Niemcy”.

72431 2002 12 16 A. Wprowadzono zmianę siedziby uprawnionego przez wykreślenie wpisu: „Cirrus System Inc., Downers Grove, Stany Zjednoczone Ameryki” i dokonanie wpisu: „Cirrus System Inc., Westchester, Stany Zjednoczone Ameryki”.

72431 2002 12 16 A. Wprowadzono zmianę siedziby uprawnionego przez wykreślenie wpisu: „Cirrus System Inc., Westchester, Stany Zjednoczone Ameryki” i dokonanie wpisu: „Cirrus System Inc., Purchase, Stany Zjednoczone Ameryki”.

72432 2002 12 16 A. Wprowadzono zmianę siedziby uprawnionego przez wykreślenie wpisu: „Cirrus System Inc., Downers Grove, Stany Zjednoczone Ameryki” i dokonanie wpisu: „Cirrus System Inc., Westchester, Stany Zjednoczone Ameryki”.

72432 2002 12 16 A. Wprowadzono zmianę siedziby uprawnionego przez wykreślenie wpisu: „Cirrus System Inc., Westchester, Stany Zjednoczone Ameryki” i dokonanie wpisu: „Cirrus System Inc., Purchase, Stany Zjednoczone Ameryki”.

72807 2002 12 30 A. Wprowadzono zmianę nazwy uprawnionego przez wykreślenie wpisu: „Gullfiber AB, Billesholm, Szwecja” i dokonanie wpisu: „Saint-Gobain Isover AB, Billesholm, Szwecja”.

72980 2002 12 17 A. Wprowadzono zmianę nazwy uprawnionego przez wykreślenie wpisu: „The Upjohn Company, Kalamazoo, Stany Zjednoczone Ameryki” i dokonanie wpisu: „Pharmacia & Upjohn Company, Kalamazoo, Stany Zjednoczone Ameryki”.

72980 2002 12 17 A. Wprowadzono zmianę uprawnionego przez wykreślenie wpisu: „Pharmacia & Upjohn Company, Kalamazoo, Stany Zjednoczone Ameryki” i dokonanie wpisu: „Pharmacia Enterprises S.A., Luksemburg, Luksemburg”.

73041 2002 12 16 A. Wprowadzono zmianę siedziby uprawnionego przez wykreślenie wpisu: „Cirrus System Inc., Downers Grove, Stany Zjednoczone Ameryki” i dokonanie wpisu: „Cirrus System Inc., Westchester, Stany Zjednoczone Ameryki”.

73041 2002 12 16 A. Wprowadzono zmianę siedziby uprawnionego przez wykreślenie wpisu: „Cirrus System Inc., Westchester, Stany Zjednoczone Ameryki” i dokonanie wpisu: „Cirrus System Inc., Purchase, Stany Zjednoczone Ameryki”.

73338 2002 12 12 A. Wprowadzono zmianę nazwy i siedziby uprawnionego przez wykreślenie wpisu: „ITT Corporation, Nowy Jork, Stany Zjednoczone Ameryki” i dokonanie wpisu: „ITT Indiana, Inc., White Plains, Nowy Jork, Stany Zjednoczone Ameryki”.

73338 2002 12 12 A. Wprowadzono zmianę nazwy uprawnionego przez wykreślenie wpisu: „ITT Indiana, Inc., White Plains, Nowy Jork, Stany Zjednoczone Ameryki” i dokonanie wpisu: „ITT Industries, Inc., White Plains, Nowy Jork, Stany Zjednoczone Ameryki”.

73398 2002 12 31 D. Dokonano wpisu: w dniu 07 01 1998 r. zawarto umowę licencyjną na używanie znaku przez firmę „Braas Polska” Sp. z o.o.” z siedzibą w Opolu na okres do dnia 31.12.2008 r”.

74094 2002 12 19 A. Wprowadzono zmianę nazwy uprawnionego przez wykreślenie wpisu: „Christian Frieser GmbH, Berlin,



Niemcy" i dokonanie wpisu: „ZAPA fashion group GmbH, Berlin, Niemcy”.

74458 2002 12 30 A. Wprowadzono zmianę siedziby uprawnionego przez wykreślenie wpisu: „SORAYA S. A., Radzymin, Polska” i dokonanie wpisu: „SORAYA S. A., Warszawa, Polska”.

74658 2002 12 16 A. Wprowadzono zmianę siedziby uprawnionego przez wykreślenie wpisu: „Maestro International Incorporated., Nowy Jork, Nowy Jork, Stany Zjednoczone Ameryki” i dokonanie wpisu: „Maestro International Incorporated., Purchase, Nowy Jork, Stany Zjednoczone Ameryki”.

74928 2002 12 17 A. Wprowadzono zmianę siedziby uprawnionego przez wykreślenie wpisu: „Warszawa, Polska” i dokonanie wpisu: „Piaseczno, Polska”.

76024 2002 12 30 A. Wprowadzono zmianę siedziby uprawnionego przez wykreślenie wpisu: „Cray Research, L.L.C., Mountain View, Stany Zjednoczone Ameryki” i dokonanie wpisu: „Cray Research, L.L.C., Eagan, Stany Zjednoczone Ameryki”.

76024 2002 12 30 A. Wprowadzono zmianę uprawnionego przez wykreślenie wpisu: „Cray Research, L.L.C., Eagan, Stany Zjednoczone Ameryki” i dokonanie wpisu: „TERA COMPUTER COMPANY, Seattle, Stany Zjednoczone Ameryki”.

76086 2002 12 18 A. Wprowadzono zmianę nazwy uprawnionego przez wykreślenie wpisu: „Diamant Mühle Hamburg GmbH & Co., Hamburg, Niemcy” i dokonanie wpisu: „Diamant Mühle Hamburg GmbH, Hamburg, Niemcy”.

76440 2002 12 02 A. Wprowadzono zmianę nazwy uprawnionego przez wykreślenie wpisu: „Amoco Oil Company, Chicago, Stany Zjednoczone Ameryki” i dokonanie wpisu: „BP Products North America Inc., Chicago, Illinois, Stany Zjednoczone Ameryki”.

76443 2002 12 19 A. Wprowadzono zmianę nazwy i siedziby uprawnionego przez wykreślenie wpisu: „Jøtul a.s, Fredrikstad, Norwegia” i dokonanie wpisu: „JøtulASA, Krakeroy, Norwegia”.

76950 2002 12 02 A. Wprowadzono zmianę nazwy uprawnionego przez wykreślenie wpisu: „V.Kann Rasmussen Industri A/S, Søborg, Dania” i dokonanie wpisu: „VELUX Industri A/S, Søborg, Dania”.

76950 2002 12 02 A. Wprowadzono zmianę nazwy uprawnionego przez wykreślenie wpisu: „VELUX Industri A/S, Søborg, Dania” i dokonanie wpisu: „VKR Holding A/S, Søborg, Dania”.

76951 2002 12 02 A. Wprowadzono zmianę nazwy uprawnionego przez wykreślenie wpisu: „V.Kann Rasmussen Industri A/S, Søborg, Dania” i dokonanie wpisu: „VELUX Industri A/S, Søborg, Dania”.

76951 2002 12 02 A. Wprowadzono zmianę nazwy uprawnionego przez wykreślenie wpisu: „VELUX Industri A/S, Søborg, Dania” i dokonanie wpisu: „VKR Holding A/S, Søborg, Dania”.

76985 2002 12 04 A. Wprowadzono zmianę siedziby uprawnionego przez wykreślenie wpisu: „Dana Perfumes Corp., Nowy Jork, Stany Zjednoczone Ameryki” i dokonanie wpisu: „Dana Perfumes Corp., Stamford, Stany Zjednoczone Ameryki”.

76985 2002 12 04 A. Wprowadzono zmianę uprawnionego przez wykreślenie wpisu: „Dana Perfumes Corp., Stamford, Stany Zjednoczone Ameryki” i dokonanie wpisu: „EDENWEST LIMITED, Perivale, Wielka Brytania”.

76985 2002 12 04 A. Wprowadzono zmianę siedziby uprawnionego przez wykreślenie wpisu: „EDENWEST LIMITED, Perivale, Wielka Brytania” i dokonanie wpisu: „EDENWEST LIMITED, Ruislip, Wielka Brytania”.

77321 2002 12 30 A. Wprowadzono zmianę nazwy uprawnionego przez wykreślenie wpisu: „R. Seelig & Hille, Düsseldorf, Niemcy” i dokonanie wpisu: „R. Seelig & Hille oHG, Düsseldorf, Niemcy”.

77405 2002 12 02 A. Wprowadzono zmianę nazwy uprawnionego przez wykreślenie wpisu: „FRUCADE ESSENZEN GmbH, Rosenheim, Niemcy” i dokonanie wpisu: „DrinkStar GmbH, Rosenheim, Niemcy”.

77670 2002 12 02 A. Wprowadzono zmianę siedziby uprawnionego przez wykreślenie wpisu: „Chrysler Corporation, Highland Park, Stany Zjednoczone Ameryki” i dokonanie wpisu: „Chrysler Corporation, Auburn Hills, Stany Zjednoczone Ameryki”.

77670 2002 12 02 A. Wprowadzono zmianę nazwy uprawnionego przez wykreślenie wpisu: „Chrysler Corporation, Auburn Hills, Stany Zjednoczone Ameryki” i dokonanie wpisu: „Daimler-Chrysler Corporation, Auburn Hills, Stany Zjednoczone Ameryki”.

77671 2002 12 02 A. Wprowadzono zmianę siedziby uprawnionego przez wykreślenie wpisu: „Chrysler Corporation, Highland Park, Stany Zjednoczone Ameryki” i dokonanie wpisu: „Chrysler Corporation, Auburn Hills, Stany Zjednoczone Ameryki”.

77671 2002 12 02 A. Wprowadzono zmianę nazwy uprawnionego przez wykreślenie wpisu: „Chrysler Corporation, Auburn Hills, Stany Zjednoczone Ameryki” i dokonanie wpisu: „Daimler-Chrysler Corporation, Auburn Hills, Stany Zjednoczone Ameryki”.

77672 2002 12 02 A. Wprowadzono zmianę siedziby uprawnionego przez wykreślenie wpisu: „Chrysler Corporation, Highland Park, Stany Zjednoczone Ameryki” i dokonanie wpisu: „Chrysler Corporation, Auburn Hills, Stany Zjednoczone Ameryki”.

77672 2002 12 02 A. Wprowadzono zmianę nazwy uprawnionego przez wykreślenie wpisu: „Chrysler Corporation, Auburn Hills, Stany Zjednoczone Ameryki” i dokonanie wpisu: „Daimler-Chrysler Corporation, Auburn Hills, Stany Zjednoczone Ameryki”.

77749 2002 12 11 A. Wprowadzono zmianę nazwy uprawnionego przez wykreślenie wpisu: „The Upjohn Company, Kalamazoo, Stany Zjednoczone Ameryki” i dokonanie wpisu: „Pharmacia & Upjohn Company, Kalamazoo, Stany Zjednoczone Ameryki”.

77749 2002 12 11 A. Wprowadzono zmianę uprawnionego przez wykreślenie wpisu: „Pharmacia & Upjohn Company, Kalamazoo, Stany Zjednoczone Ameryki” i dokonanie wpisu: „Pharmacia Enterprises S.A., Luksemburg, Luksemburg”.

78050 2002 12 11 A. Wprowadzono zmianę uprawnionego przez wykreślenie wpisu: „PRIMEX INGREDIENTS ASA, Avaldsnes, Norwegia” i dokonanie wpisu: „Primex EHF, Siglufjordur, Islandia”.

78106 2002 12 11 A. Wprowadzono zmianę siedziby uprawnionego przez wykreślenie wpisu: „Oriental Brewery Co., Limited., Seul, Republika Korei” i dokonanie wpisu: „Oriental Brewery Co., Ltd., Kyounggi-do, Republika Korei”.

78357 2002 12 04 A. Wprowadzono zmianę siedziby uprawnionego przez wykreślenie wpisu: „DAEWO CORPORATION, Seul, Republika Korei” i dokonanie wpisu: „Daewo International Corporation, Seul, Republika Korei”.

78656 2002 12 30 A. Wprowadzono zmianę nazwy uprawnionego przez wykreślenie wpisu: „R. Seelig & Hille, Düsseldorf, Niemcy” i dokonanie wpisu: „R. Seelig & Hille oHG, Düsseldorf, Niemcy”.

78657 2002 12 30 A. Wprowadzono zmianę nazwy uprawnionego przez wykreślenie wpisu: „R. Seelig & Hille, Düsseldorf, Niemcy” i dokonanie wpisu: „R. Seelig & Hille oHG, Düsseldorf, Niemcy”.

78665 2002 12 11 A. Wprowadzono zmianę siedziby uprawnionego przez wykreślenie wpisu: „Hoechst Schering AgrEvo S.A., Paryż, Francja” i dokonanie wpisu: „Hoechst Schering AgrEvo SA, Gif-Sur-Yvette, Francja”.

78665 2002 12 11 A. Wprowadzono zmianę uprawnionego przez wykreślenie wpisu: „Hoechst Schering AgrEvo SA, Gif-

Sur-Yvette, Francja" i dokonanie wpisu: „HoeceAventis CorpScience SA, Lyon, Francja”.

78680 2002 12 04 A. Wprowadzono zmianę nazwy uprawnionego przez wykreślenie wpisu: „Herm. G. Dethleffsen GmbH & Co., Flensburg, Niemcy” i dokonanie wpisu: „Dethleffsen GmbH & Co., Flensburg, Niemcy”.

78680 2002 12 04 A. Wprowadzono zmianę nazwy uprawnionego przez wykreślenie wpisu: „Dethleffsen GmbH & Co., Flensburg, Niemcy” i dokonanie wpisu: „Dethleffsen Spirituosen GmbH, Flensburg, Niemcy”.

78680 2002 12 04 A. Wprowadzono zmianę uprawnionego przez wykreślenie wpisu: „Dethleffsen Spirituosen GmbH, Flensburg, Niemcy” i dokonanie wpisu: „Berentzen Brennereien GmbH + Co. KG, Haselünne, Niemcy”.

78727 2002 12 04 A. Wprowadzono zmianę nazwy uprawnionego przez wykreślenie wpisu: „Carl Freudenberg, Weinheim, Niemcy” i dokonanie wpisu: „Carl Freudenberg KG, Weinheim, Niemcy”.

78728 2002 12 04 A. Wprowadzono zmianę nazwy uprawnionego przez wykreślenie wpisu: „Carl Freudenberg, Weinheim, Niemcy” i dokonanie wpisu: „Carl Freudenberg KG, Weinheim, Niemcy”.

78729 2002 12 04 A. Wprowadzono zmianę nazwy uprawnionego przez wykreślenie wpisu: „Carl Freudenberg, Weinheim, Niemcy” i dokonanie wpisu: „Carl Freudenberg KG, Weinheim, Niemcy”.

78762 2002 12 04 A. Wprowadzono zmianę uprawnionego przez wykreślenie wpisu: „Hoechst Aktiengesellschaft, Frankfurt nad Menem, Niemcy” i dokonanie wpisu: „AventisPharma Deutschland GmbH, Frankfurt nad Menem, Niemcy”.

78763 2002 12 04 A. Wprowadzono zmianę uprawnionego przez wykreślenie wpisu: „Hoechst Aktiengesellschaft, Frankfurt nad Menem, Niemcy” i dokonanie wpisu: „Aventis Pharma Deutschland GmbH, Frankfurt nad Menem, Niemcy”.

78779 2002 12 12 A. Wprowadzono zmianę nazwy uprawnionego przez wykreślenie wpisu: „Ivoclar AG, Schaan, Liechtenstein” i dokonanie wpisu: „IVOCLAR VIVADENT Aktiengesellschaft, Schaan, Liechtenstein”.

78791 2002 12 02 A. Wprowadzono zmianę uprawnionego przez wykreślenie wpisu: „Oy Karl Fazer Ab, Helsinki, Finlandia” i dokonanie wpisu: „FAZER SUKLAA OY, Helsinki, Finlandia”.

78793 2002 12 11 A. Wprowadzono zmianę nazwy i siedziby uprawnionego przez wykreślenie wpisu: „Mobil Oil Corporation, Fairfax, Stany Zjednoczone Ameryki” i dokonanie wpisu: „ExxonMobil Oil Corporaion, Irving, Stany Zjednoczone Ameryki”.

78825 2002 12 02 A. Wprowadzono zmianę nazwy i siedziby uprawnionego przez wykreślenie wpisu: „Sterling - Winthrop Group Limited, Guildford, Wielka Brytania” i dokonanie wpisu: „SMITHKLINE BEECHAM (SWG) LIMITED, Brentford, Wielka Brytania”.

78826 2002 12 02 A. Wprowadzono zmianę nazwy i siedziby uprawnionego przez wykreślenie wpisu: „Sterling - Winthrop Group Limited, Guildford, Wielka Brytania” i dokonanie wpisu: „SMITHKLINE BEECHAM (SWG) LIMITED, Brentford, Wielka Brytania”.

78882 2002 12 02 A. Wprowadzono zmianę nazwy uprawnionego przez wykreślenie wpisu: „Perfetti S.p.A., Lainate, Włochy” i dokonanie wpisu: „PERFETTI VAN MELLE S.p.A., Lainate, Włochy”.

78886 2002 12 02 A. Wprowadzono zmianę nazwy uprawnionego przez wykreślenie wpisu: „Mitex Aktiebolag, Helsingborg,

Szwecja” i dokonanie wpisu: „John Manville AB, Helsingborg, Szwecja”.

78890 2002 12 02 A. Wprowadzono zmianę nazwy uprawnionego przez wykreślenie wpisu: „Wonder, Chatou, Francja” i dokonanie wpisu: „Ralston Energy Systems France, Chatou, Francja”.

78890 2002 12 02 A. Wprowadzono zmianę nazwy uprawnionego przez wykreślenie wpisu: „Ralston Energy Systems France, Chatou, Francja” i dokonanie wpisu: „ENERGIZER FRANCE, Chatou, Francja”.

78942 2002 12 04 A. Wprowadzono zmianę uprawnionego przez wykreślenie wpisu: „Colgate Palmolive Company (Delaware Corporation), Nowy Jork, Stany Zjednoczone Ameryki” i dokonanie wpisu: „Candle Corporation of America, Greenwich, Stany Zjednoczone Ameryki”.

78964 2002 12 04 A. Wprowadzono zmianę nazwy i siedziby uprawnionego przez wykreślenie wpisu: „KRAFT JACOBS SUCHARD FRANCE, Laverune, Francja” i dokonanie wpisu: „KRAFT FOODS FRANCE, Velizy Villacoublay, Francja”.

78964 2002 12 04 A. Wprowadzono zmianę uprawnionego przez wykreślenie wpisu: „KRAFT FOODS FRANCE, Velizy Villacoublay, Francja” i dokonanie wpisu: „HOLLYWOOD SAS, Montrouge, Francja”.

78965 2002 12 04 A. Wprowadzono zmianę nazwy i siedziby uprawnionego przez wykreślenie wpisu: „Kraft Jacobs Suchard France, LAVERUNE, Francja” i dokonanie wpisu: „KRAFT FOODS FRANCE, Velizy Villacoublay, Francja”.

78965 2002 12 04 A. Wprowadzono zmianę uprawnionego przez wykreślenie wpisu: „KRAFT FOODS FRANCE, Velizy Villacoublay, Francja” i dokonanie wpisu: „HOLLYWOOD SAS, Montrouge, Francja”.

78967 2002 12 02 A. Wprowadzono zmianę nazwy uprawnionego przez wykreślenie wpisu: „Guaber S.r.l., Funo, Włochy” i dokonanie wpisu: „GUABER S.p.A., Funo, Włochy”.

78969 2002 12 11 A. Wprowadzono zmianę nazwy i siedziby uprawnionego przez wykreślenie wpisu: „Videojet Systems International, Inc., Elk Grove Village, Stany Zjednoczone Ameryki” i dokonanie wpisu: „Marconi Data Systems Inc., Wood Dale, Stany Zjednoczone Ameryki”.

78969 2002 12 11 A. Wprowadzono zmianę nazwy uprawnionego przez wykreślenie wpisu: „Marconi Data Systems Inc., Wood Dale, Stany Zjednoczone Ameryki” i dokonanie wpisu: „Videojet Technologies Inc., Wood Dale, Stany Zjednoczone Ameryki”.

78983 2002 12 11 A. Wprowadzono zmianę nazwy i siedziby uprawnionego przez wykreślenie wpisu: „Eduscho GmbH & Co. KG, Brema, Niemcy” i dokonanie wpisu: „Ychibo Frisch-Röst-Kaffee GmbH, Hamburg, Niemcy”.

79021 2002 12 30 A. Wprowadzono zmianę uprawnionego przez wykreślenie wpisu: „Chivas Brothers Limited, Paisley, Wielka Brytania” i dokonanie wpisu: „PR NEWCO 5 LIMITED, Hounslow, Wielka Brytania”.

79022 2002 12 16 A. Wprowadzono zmianę nazwy uprawnionego przez wykreślenie wpisu: „Chivas Brothers Limited, Paisley, Wielka Brytania” i dokonanie wpisu: „Chivas Brothers, Paisley, Wielka Brytania”.

79022 2002 12 16 A. Wprowadzono zmianę nazwy uprawnionego przez wykreślenie wpisu: „Chivas Brothers Limited, Paisley, Wielka Brytania” i dokonanie wpisu: „Chivas 2000, Paisley, Wielka Brytania”.

79022 2002 12 16 A. Wprowadzono zmianę uprawnionego przez wykreślenie wpisu: „Chivas 2000, Paisley, Wielka Bryta-

nia" i dokonanie wpisu: „Chivas Brothers Limited, Paisley, Wielka Brytania”.

79023 2002 12 16 A. Wprowadzono zmianę nazwy uprawnionego przez wykreślenie wpisu: „Chivas Brothers Limited, Paisley, Wielka Brytania” i dokonanie wpisu: „Chivas Brothers, Paisley, Wielka Brytania”.

79023 2002 12 16 A. Wprowadzono zmianę nazwy uprawnionego przez wykreślenie wpisu: „Chivas Brothers Limited, Paisley, Wielka Brytania” i dokonanie wpisu: „Chivas 2000, Paisley, Wielka Brytania”.

79023 2002 12 16 A. Wprowadzono zmianę uprawnionego przez wykreślenie wpisu: „Chivas 2000, Paisley, Wielka Brytania” i dokonanie wpisu: „Chivas Brothers Limited, Paisley, Wielka Brytania”.

79300 2002 12 04 A. Wprowadzono zmianę nazwy uprawnionego przez wykreślenie wpisu: „Astra Aktiebolag, Södertälje, Szwecja” i dokonanie wpisu: „AstraZeneca AB, Södertälje, Szwecja”.

79372 2002 12 30 A. Wprowadzono zmianę nazwy uprawnionego przez wykreślenie wpisu: „R. Seelig & Hille, Düsseldorf, Niemcy” i dokonanie wpisu: „R. Seelig & Hille oHG, Düsseldorf, Niemcy”.

79373 2002 12 30 A. Wprowadzono zmianę nazwy uprawnionego przez wykreślenie wpisu: „R. Seelig & Hille, Düsseldorf, Niemcy” i dokonanie wpisu: „R. Seelig & Hille oHG, Düsseldorf, Niemcy”.

79374 2002 12 30 A. Wprowadzono zmianę nazwy uprawnionego przez wykreślenie wpisu: „R. Seelig & Hille, Düsseldorf, Niemcy” i dokonanie wpisu: „R. Seelig & Hille oHG, Düsseldorf, Niemcy”.

79390 2002 12 30 A. Wprowadzono zmianę nazwy uprawnionego przez wykreślenie wpisu: „CPC International Inc. (Delaware Corporation), Englewood Cliffs, Stany Zjednoczone Ameryki” i dokonanie wpisu: „BESTFOODS, Englewood Cliffs, Stany Zjednoczone Ameryki”.

79452 2002 12 04 A. Wprowadzono zmianę uprawnionego przez wykreślenie wpisu: „Racllet, Paryż, Francja” i dokonanie wpisu: „TRIGANO, Paryż, Francja”.

79455 2002 12 17 A. Wprowadzono zmianę siedziby uprawnionego przez wykreślenie wpisu: „Nine West Group Inc., Stamford, Stany Zjednoczone Ameryki” i dokonanie wpisu: „Nine West Group Inc., White Plains, Stany Zjednoczone Ameryki”.

79455 2002 12 17 A. Wprowadzono zmianę nazwy i siedziby uprawnionego przez wykreślenie wpisu: „Nine West Group Inc., White Plains, Stany Zjednoczone Ameryki” i dokonanie wpisu: „Jones Apparel Group Holdings Inc., Bristol, Stany Zjednoczone Ameryki”.

79455 2002 12 17 A. Wprowadzono zmianę uprawnionego przez wykreślenie wpisu: „Jones Apparel Group Holdings Inc., Bristol, Stany Zjednoczone Ameryki” i dokonanie wpisu: „Jack Asset Sub, Inc., White Plains, Stany Zjednoczone Ameryki”.

79455 2002 12 17 A. Wprowadzono zmianę nazwy uprawnionego przez wykreślenie wpisu: „Jack Asset Sub Inc., White Plains, Stany Zjednoczone Ameryki” i dokonanie wpisu: „Nine West Group Inc., White Plains, Stany Zjednoczone Ameryki”.

79470 2002 12 11 A. Wprowadzono zmianę nazwy uprawnionego przez wykreślenie wpisu: „SIMEX Aussenhandels-gesellschaft Savelsberg KG, Jülich, Niemcy” i dokonanie wpisu: „Simex Außenhandels-gesellschaft Savelsberg GmbH & Co. KG, Jülich, Niemcy”.

79723 2002 12 11 A. Wprowadzono zmianę nazwy uprawnionego przez wykreślenie wpisu: „C & A Brenninkmeyer,

Düsseldorf, Niemcy” i dokonanie wpisu: „C & A Mode KG, Düsseldorf, Niemcy”.

79726 2002 12 11 A. Wprowadzono zmianę nazwy uprawnionego przez wykreślenie wpisu: „Convent Knabber - Gebäck GmbH & Co. KG, Kolonia, Niemcy” i dokonanie wpisu: „Ontersnack Knabber-Gebäck GmbH & Co. KG, Kolonia, Niemcy”.

79768 2002 12 19 A. Wprowadzono zmianę nazwy uprawnionego przez wykreślenie wpisu: „ara Schunfabriken AG, Langenfeld, Niemcy” i dokonanie wpisu: „ara AG, Langenfeld, Niemcy”.

79827 2002 12 16 A. Wprowadzono zmianę siedziby uprawnionego przez wykreślenie wpisu: „Duni AB, Halmstad, Szwecja” i dokonanie wpisu: „Duni AB, Sztokholm, Szwecja”.

79827 2002 12 16 A. Wprowadzono zmianę nazwy uprawnionego przez wykreślenie wpisu: „Duni AB, Sztokholm, Szwecja” i dokonanie wpisu: „Duni Holding AB, Sztokholm, Szwecja”.

79827 2002 12 16 A. Wprowadzono zmianę nazwy uprawnionego przez wykreślenie wpisu: „Duni Holding AB, Sztokholm, Szwecja” i dokonanie wpisu: „Duni AB, Sztokholm, Szwecja”.

79853 2002 12 04 A. Wprowadzono zmianę uprawnionego przez wykreślenie wpisu: „Carter- Wallace, Inc., Nowy Jork, Stany Zjednoczone Ameryki” i dokonanie wpisu: „ARMKEL, LLC, Princeton, New Jersey, Stany Zjednoczone Ameryki”.

79854 2002 12 04 A. Wprowadzono zmianę uprawnionego przez wykreślenie wpisu: „Carter- Wallace, Inc., Nowy Jork, Stany Zjednoczone Ameryki” i dokonanie wpisu: „ARMKEL, LLC, Princeton, New Jersey, Stany Zjednoczone Ameryki”.

79921 2002 12 02 A. Wprowadzono zmianę nazwy i siedziby uprawnionego przez wykreślenie wpisu: „Packard Bell Electronics, Inc., Chatsworth, Stany Zjednoczone Ameryki” i dokonanie wpisu: „Packard Bell NEC Inc., Sacramento, Stany Zjednoczone Ameryki”.

79921 2002 12 02 A. Wprowadzono zmianę uprawnionego przez wykreślenie wpisu: „Packard Bell NEC Inc., Sacramento, Stany Zjednoczone Ameryki” i dokonanie wpisu: „Packard Bell NEC Europe B.V., Wijchen, Holandia”.

79921 2002 12 02 A. Wprowadzono zmianę nazwy uprawnionego przez wykreślenie wpisu: „Packard Bell NEC Europe B.V., Wijchen, Holandia” i dokonanie wpisu: „NEC Computers International B.V., Wijchen, Holandia”.

79939 2002 12 12 A. Wprowadzono zmianę nazwy i siedziby uprawnionego przez wykreślenie wpisu: „Floraprint International Est., Bendorf, Liechtenstein” i dokonanie wpisu: „Floramedia International Establishment, Vaduz, Liechtenstein”.

80288 2002 12 04 A. Wprowadzono zmianę uprawnionego przez wykreślenie wpisu: „O'Brien International, Inc., Redmond, Stany Zjednoczone Ameryki” i dokonanie wpisu: „Erth & Ocean Sports, Inc., Redmond, Stany Zjednoczone Ameryki”.

80292 2002 12 16 A. Wprowadzono zmianę nazwy uprawnionego przez wykreślenie wpisu: „Chivas Brothers Limited, Paisley, Wielka Brytania” i dokonanie wpisu: „Chivas Brothers, Paisley, Wielka Brytania”.

80292 2002 12 16 A. Wprowadzono zmianę nazwy uprawnionego przez wykreślenie wpisu: „Chivas Brothers Limited, Paisley, Wielka Brytania” i dokonanie wpisu: „Chivas 2000, Paisley, Wielka Brytania”.

80292 2002 12 16 A. Wprowadzono zmianę uprawnionego przez wykreślenie wpisu: „Chivas 2000, Paisley, Wielka Brytania” i dokonanie wpisu: „Chivas Brothers Limited, Paisley, Wielka Brytania”.

80327 2002 12 18 A. Wprowadzono zmianę nazwy uprawnionego przez wykreślenie wpisu: „SUNSET SUITS Zakład Produkcji Odzieży Kranik Mirosław, Poznań, Polska” i dokonanie wpisu:

"Sunset Suits-Men a Fashion-Moda Męska M. Kranik, Poznań, Polska".

80349 2002 12 13 A. Wprowadzono zmianę nazwy uprawnionego przez wykreślenie wpisu: „Exxon Corporation, Irving, Stany Zjednoczone Ameryki” i dokonanie wpisu: "Exxon Mobil Corporation, Irving, Texas, Stany Zjednoczone Ameryki".

80357 2002 12 13 A. Wprowadzono zmianę nazwy uprawnionego przez wykreślenie wpisu: „Exxon Corporation, Irving, Stany Zjednoczone Ameryki” i dokonanie wpisu: "Exxon Mobil Corporation, Irving, Texas, Stany Zjednoczone Ameryki".

80359 2002 12 13 A. Wprowadzono zmianę nazwy uprawnionego przez wykreślenie wpisu: „Exxon Corporation, Irving, Stany Zjednoczone Ameryki” i dokonanie wpisu: "Exxon Mobil Corporation, Irving, Texas, Stany Zjednoczone Ameryki".

80360 2002 12 13 A. Wprowadzono zmianę nazwy uprawnionego przez wykreślenie wpisu: „Exxon Corporation, Irving, Stany Zjednoczone Ameryki” i dokonanie wpisu: "Exxon Mobil Corporation, Irving, Texas, Stany Zjednoczone Ameryki".

80362 2002 12 13 A. Wprowadzono zmianę nazwy uprawnionego przez wykreślenie wpisu: „Exxon Corporation, Irving, Stany Zjednoczone Ameryki” i dokonanie wpisu: "Exxon Mobil Corporation, Irving, Texas, Stany Zjednoczone Ameryki".

80363 2002 12 13 A. Wprowadzono zmianę nazwy uprawnionego przez wykreślenie wpisu: „Exxon Corporation, Irving, Stany Zjednoczone Ameryki” i dokonanie wpisu: "Exxon Mobil Corporation, Irving, Texas, Stany Zjednoczone Ameryki".

80365 2002 12 02 A. Wprowadzono zmianę nazwy uprawnionego przez wykreślenie wpisu: „Nalco/Exxon Energy Chemicals, L.P., Sugar Land, Stany Zjednoczone Ameryki” i dokonanie wpisu: "ONDEO NALCO ENERGY SERVICES, L.P., Sugar Land, Texas, Stany Zjednoczone Ameryki".

80366 2002 12 13 A. Wprowadzono zmianę nazwy uprawnionego przez wykreślenie wpisu: „Exxon Corporation, Irving, Stany Zjednoczone Ameryki” i dokonanie wpisu: "Exxon Mobil Corporation, Irving, Texas, Stany Zjednoczone Ameryki".

80367 2002 12 13 A. Wprowadzono zmianę nazwy uprawnionego przez wykreślenie wpisu: „Exxon Corporation, Irving, Stany Zjednoczone Ameryki” i dokonanie wpisu: "Exxon Mobil Corporation, Irving, Texas, Stany Zjednoczone Ameryki".

80368 2002 12 13 A. Wprowadzono zmianę nazwy uprawnionego przez wykreślenie wpisu: „Exxon Corporation, Irving, Stany Zjednoczone Ameryki” i dokonanie wpisu: "Exxon Mobil Corporation, Irving, Texas, Stany Zjednoczone Ameryki".

80478 2002 12 11 A. Wprowadzono zmianę nazwy uprawnionego przez wykreślenie wpisu: „Tenneco Automotive Inc., Deerfield, Stany Zjednoczone Ameryki” i dokonanie wpisu: „Tenneco Automotive Operating Company Inc., Deerfield, Stany Zjednoczone Ameryki".

80548 2002 12 04 A. Wprowadzono zmianę uprawnionego przez wykreślenie wpisu: „Przedsiębiorstwo Produkcyjno-Usługowe DAN-POL s.c. Andrzej Kiliański, Karol Kamiński, Bogdan Gołębiowski, Warszawa, Polska” i dokonanie wpisu: „DAN-POL Spółka z o.o., Franciszków, Polska".

80733 2002 12 11 A. Wprowadzono zmianę nazwy uprawnionego przez wykreślenie wpisu: „AB Astra, Södertälje, Szwecja” i dokonanie wpisu: „AstraZeneca AB, Södertälje, Szwecja".

80964 2002 12 04 D. Dokonano wpisu „Na podstawie art. 229 ust. 1 ustawy z dnia 30 czerwca 2000 r. Prawo własności przemysłowej (Dz. U. z 2001 r. Nr 49, poz. 508) Urząd Patentowy RP postanawia w rejestrze znaków towarowych pod numerem R-80964 w rubryce D dokonać wpisu: „Na podstawie dokumentu zajęcia prawa i wierzytelności z dnia 28 maja 2001 r. o sygnaturze II KM 167/01, oraz tytułu wykonawczego z dnia 26 lutego 2001 r.

o syg.akt XNG 211/01 Urząd dokonuje zabezpieczenia prawa ochronnego przedmiotowego znaku towarowego, na rzecz BRE BANK S.A., Wrocław, Polska".

81020 2002 12 02 A. Wprowadzono zmianę nazwy uprawnionego przez wykreślenie wpisu: „Zakład Elektromechaniczny Produkcyjno-Usługowy „ELMARCO” Tadeusz Martyniuk, Gdańsk - Osowa, Polska” i dokonanie wpisu: „„ELMARCO” Tadeusz Martyniuk, Gdańsk - Osowa, Polska".

81032 2002 12 11 A. Wprowadzono zmianę nazwy uprawnionego przez wykreślenie wpisu: „SECURICOR SECURITY SERVICES LTD, Sutton, Wielka Brytania” i dokonanie wpisu: „Securicor International Limited, Sutton, Wielka Brytania".

81032 2002 12 11 A. Wprowadzono zmianę nazwy uprawnionego przez wykreślenie wpisu: „Securicor International Limited, Sutton, Wielka Brytania” i dokonanie wpisu: „SECURICOROMGA HOLDINGS LIMITED, Sutton, Wielka Brytania".

81185 2002 12 02 A. Wprowadzono zmianę siedziby uprawnionego przez wykreślenie wpisu: „Elbex Video Kabushiki Kaisha Tokio, Japonia” i dokonanie wpisu: „Elbex Video Kabushiki Kaisha, Yokohama-shi, Japonia".

81341 2002 12 02 A. Wprowadzono zmianę siedziby uprawnionego przez wykreślenie wpisu: „Fromageries Picon, Alby-sur-Chéran, Francja” i dokonanie wpisu: „Fronageries Picon, Paryż, Francja".

81571 2002 12 05 A. Wprowadzono zmianę uprawnionego przez wykreślenie wpisu: „Farah Incorporated (Texas corporation), El Paso, Stany Zjednoczone Ameryki” i dokonanie wpisu: „TSI Brands, Inc., Wilmington, Stany Zjednoczone Ameryki".

81572 2002 12 05 A. Wprowadzono zmianę uprawnionego przez wykreślenie wpisu: „Farah Incorporated (Texas corporation), El Paso, Stany Zjednoczone Ameryki” i dokonanie wpisu: „TSI Brands, Inc., Wilmington, Stany Zjednoczone Ameryki".

81670 2002 12 02 A. Wprowadzono zmianę nazwy uprawnionego przez wykreślenie wpisu: „Amoco Oil Company, Chicago, Stany Zjednoczone Ameryki” i dokonanie wpisu: „BP Products North America Inc., Chicago, Illinois, Stany Zjednoczone Ameryki".

81676 2002 12 13 A. Wprowadzono zmianę uprawnionego przez wykreślenie wpisu: „Oriflame International S.A., Luxemburg, Luxemburg” i dokonanie wpisu: „IMP AB, Malmö, Szwecja".

81696 2002 12 02 A. Wprowadzono zmianę nazwy uprawnionego przez wykreślenie wpisu: „Tabak A.S., Kutna Horą Republika Czeska” i dokonanie wpisu: „Philip Morris ČR a.s., Kutna Horą Republika Czeska".

81697 2002 12 02 A. Wprowadzono zmianę nazwy uprawnionego przez wykreślenie wpisu: „Tabak A.S., Kutna Horą Republika Czeska” i dokonanie wpisu: „Philip Morris CR a.s., Kutna Horą Republika Czeska".

81698 2002 12 02 A. Wprowadzono zmianę nazwy uprawnionego przez wykreślenie wpisu: „Tabak A.S., Kutna Horą Republika Czeska” i dokonanie wpisu: „Philip Morris ČR a.s., Kutna Horą Republika Czeska".

81748 2002 12 02 A. Wprowadzono zmianę nazwy uprawnionego przez wykreślenie wpisu: „Compagnie Francaise Des Vins Mousseux, Tournan-En-Brie, Francja” i dokonanie wpisu: „COMPAGNIE FRANCAISE DES GRANDS VINS, Tournan-En-Brie, Francja".

81757 2002 12 03 A. Wprowadzono zmianę nazwy uprawnionego przez wykreślenie wpisu: „Baik Yang Co., Ltd. Seoul, Republika Korei” i dokonanie wpisu: „BYĆ Cp., Ltd., Seul, Republika Korei".

81849 2002 12 05 A. Wprowadzono zmianę nazwy uprawnionego przez wykreślenie wpisu: „Małgorzata Przybylak, Poznań,

Polska" i dokonanie wpisu: „UNIDRESS Małgorzata Przybylak, Poznań, Polska”.

81898 2002 12 05 A. Wprowadzono zmianę nazwy uprawnionego przez wykreślenie wpisu: „Kabi Pharmacia AB, Uppsala, Szwecja” i dokonanie wpisu: „Pharmacia AG, Uppsala, Szwecja”.

81898 2002 12 05 A. Wprowadzono zmianę nazwy uprawnionego przez wykreślenie wpisu: „Pharmacia AG, Uppsala, Szwecja” i dokonanie wpisu: „Pharmacia & Upjohn AB, Uppsala, Szwecja”.

81898 2002 12 05 A. Wprowadzono zmianę uprawnionego przez wykreślenie wpisu: „Pharmacia& Upjohn AB, Uppsala, Szwecja” i dokonanie wpisu: „Fresenius Kabi AB, Uppsala, Szwecja”.

81899 2002 12 05 A. Wprowadzono zmianę nazwy uprawnionego przez wykreślenie wpisu: „Kabi Pharmacia AB, Uppsala, Szwecja” i dokonanie wpisu: „Pharmacia AG, Uppsala, Szwecja”.

81899 2002 12 05 A. Wprowadzono zmianę nazwy uprawnionego przez wykreślenie wpisu: „Pharmacia AG, Uppsala, Szwecja” i dokonanie wpisu: „Pharmacia & Upjohn AB, Uppsala, Szwecja”.

81899 2002 12 05 A. Wprowadzono zmianę uprawnionego przez wykreślenie wpisu: „Pharmacia& Upjohn AB, Uppsala, Szwecja” i dokonanie wpisu: „Fresenius Kabi AB, Uppsala, Szwecja”.

82028 2002 12 19 A. Wprowadzono zmianę nazwy uprawnionego przez wykreślenie wpisu: „C & a Brenninkmeyer, Düsseldorf, Niemcy” i dokonanie wpisu: „C & A Mode KG, Düsseldorf, Niemcy”.

82436 2002 12 30 A. Wprowadzono zmianę uprawnionego przez wykreślenie wpisu: „Seagram United Kingdom Limited, Wimbledon, Wielka Brytania” i dokonanie wpisu: „PR NEWCO 5 LIMITED, Hounslow, Wielka Brytania”.

82948 2002 12 18 D. Dokonano wpisu: „Wdniu 12 01 1999r. zawarto umowę licencyjną na używanie znaku towarowego przez firmę „Przedsiębiorstwo Produkcyjno-Handlowe ALGA-BIS S.C. Ewa Andrzejewska i Krzysztof Krysiak”, Łódź, Polska”.

83234 2002 12 16 A. Wprowadzono zmianę siedziby uprawnionego przez wykreślenie wpisu: „Duni AB, Halmstad, Szwecja” i dokonanie wpisu: „Duni AB, Sztokholm, Szwecja”.

83234 2002 12 16 A. Wprowadzono zmianę nazwy uprawnionego przez wykreślenie wpisu: „Duni AB, Sztokholm, Szwecja” i dokonanie wpisu: „Duni Holding AB, Sztokholm, Szwecja”.

83234 2002 12 16 A. Wprowadzono zmianę nazwy uprawnionego przez wykreślenie wpisu: „Duni Holding AB, Sztokholm, Szwecja” i dokonanie wpisu: „Duni AB, Sztokholm, Szwecja”.

83295 2002 12 05 A. Wprowadzono zmianę uprawnionego przez wykreślenie wpisu: „Hoechst Akiengesellschaft, Frankfurt nad Menem, Niemcy” i dokonanie wpisu: „AventisPharma Deutschland GmbH, Frankfurt nad Menem, Niemcy”.

83433 2002 12 17 A. Wprowadzono zmianę siedziby uprawnionego przez wykreślenie wpisu: „Nine West Group Inc., Stamford, Stany Zjednoczone Ameryki” i dokonanie wpisu: „Nine West Group Inc., White Plains, Stany Zjednoczone Ameryki”.

83433 2002 12 17 A. Wprowadzono zmianę nazwy i siedziby uprawnionego przez wykreślenie wpisu: „Nine West Group Inc., White Plains, Stany Zjednoczone Ameryki” i dokonanie wpisu: „Jones Apparel Group Holdings Inc., Bristol, Stany Zjednoczone Ameryki”.

83433 2002 12 17 A. Wprowadzono zmianę uprawnionego przez wykreślenie wpisu: „Jones Apparel Group Holdings Inc., Bristol, Stany Zjednoczone Ameryki” i dokonanie wpisu: „Jack Asset Sub, Inc., White Plains, Stany Zjednoczone Ameryki”.

83433 2002 12 17 A. Wprowadzono zmianę nazwy uprawnionego przez wykreślenie wpisu: „Jack Asset Sub, Inc., White Plains,

Stany Zjednoczone Ameryki” i dokonanie wpisu: „Nine West Group Inc., White Plains, Stany Zjednoczone Ameryki”.

83681 2002 12 30 A. Wprowadzono zmianę uprawnionego przez wykreślenie wpisu: „Roplasto Fensterprofile GmbH, Bergisch Gladbach, Niemcy” i dokonanie wpisu: „Roplasto Polska Sp. z o.o., Wrocław, Polska”.

83927 2002 12 13 A. Wprowadzono zmianę nazwy uprawnionego przez wykreślenie wpisu: „CARL FREUDENBERG, Weinheim, Niemcy” i dokonanie wpisu: „Carl Freudenberg KG, Weinheim, Niemcy”.

84129 2002 12 13 A. Wprowadzono zmianę nazwy uprawnionego przez wykreślenie wpisu: „Exxon Corporation, Irving, Stany Zjednoczone Ameryki” i dokonanie wpisu: „Exxon Mobil Corporation, Irving, Texas, Stany Zjednoczone Ameryki”.

84260 2002 12 03 D. Dokonano wpisu: „W dniu 3 stycznia 2000 r. zawarto umowę licencyjną niepełną i niewyłączną na używanie znaku towarowego na okres 3 lat, tj. do 3 stycznia 2003 r., przez P.H. ALFA ELEKTRO Sp. z o.o., Katowice, Polska”.

84468 2002 12 05 A. Wprowadzono zmianę siedziby uprawnionego przez wykreślenie wpisu: „Reebok International Ltd., Stoughton, Stany Zjednoczone Ameryki” i dokonanie wpisu: „Reebok International Ltd., Canton, Stany Zjednoczone Ameryki”.

84731 2002 12 20 A. Wprowadzono zmianę uprawnionego przez wykreślenie wpisu: „Henkel KGaA, Düsseldorf, Niemcy” i dokonanie wpisu: „Burnus AG, Solothurn, Szwajcaria”.

84944 2002 12 03 A. Wprowadzono zmianę nazwy uprawnionego przez wykreślenie wpisu: „POLY-LENS S.C. Hanna Szaflik, Jerzy Szaflik, Katowice, Polska” i dokonanie wpisu: „Gabinet Okulistyczny POLY-LENS Hanna Szaflik, Jerzy Szaflik, Katowice, Polska”.

85005 2002 12 20 A. Wprowadzono zmianę uprawnionego przez wykreślenie wpisu: „Fabryka Rowerów ROMET-KOWALEWO Sp. z o.o., Kowalewo Wkp., Polska” i dokonanie wpisu: „Rad-Sport-Arnold GmbH, Koblencja, Niemcy”.

85309 2002 12 05 A. Wprowadzono zmianę uprawnionego przez wykreślenie wpisu: „National Hockey League Enterprises Limited, Jersey, Wielka Brytania” i dokonanie wpisu: „NHL Enterprises B.V., Rijswijk, Holandia”.

85484 2002 12 20 A. Wprowadzono zmianę nazwy uprawnionego przez wykreślenie wpisu: „CPC International Inc. (Delaware Corporaion), Englewood Cliffs, Stany Zjednoczone Ameryki” i dokonanie wpisu: „Bestfoods, Englewood Cliffs, Stany Zjednoczone Ameryki”.

85803 2002 12 13 A. Wprowadzono zmianę uprawnionego przez wykreślenie wpisu: „Poznańskie Zakłady Przemysłu Spirytusowego POLMOS S.A., Poznań, Polska” i dokonanie wpisu: „Przedsiębiorstwo „Polmos” Białyłstok Spółka Akcyjna, Białyłstok, Polska”.

86088 2002 12 30 A. Wprowadzono zmianę nazwy uprawnionego przez wykreślenie wpisu: „R. Seelig & Hille, Düsseldorf, Niemcy” i dokonanie wpisu: „R. Seelig & Hille oHG, Düsseldorf, Niemcy”.

86238 2002 12 03 A. Wprowadzono zmianę uprawnionego przez wykreślenie wpisu: „MIKOM Zakład Nauczania Informatyki - Sikorska Katarzyna, Warszawa, Polska” i dokonanie wpisu: „Wydawnictwo MIKOM Spółka z o.o., Warszawą Polska”.

86419 2002 12 13 A. Wprowadzono zmianę nazwy uprawnionego przez wykreślenie wpisu: „Exxon Corporation, Irving, Stany Zjednoczone Ameryki” i dokonanie wpisu: „Exxon Mobil Corporation, Irving, Texas, Stany Zjednoczone Ameryki”.

86687 2002 12 09 A. Wprowadzono zmianę uprawnionego przez wykreślenie wpisu: „Beiersdorf AG, Hamburg, Niemcy” i dokonanie wpisu: „tesaAG, Hamburg, Niemcy”.

86984 2002 12 05 A. Wprowadzono zmianę uprawnionego przez wykreślenie wpisu: „Hotelwäsche Erwin Müller GmbH & Co. KG, Wertingen, Niemcy” i dokonanie wpisu: „Vega GmbH, Wertingen (Allemagne), Niemcy”.

87148 2002 12 17 A. Wprowadzono zmianę uprawnionego przez wykreślenie wpisu: „Swedish Match North Europe AB, Sztokholm, Szwecja” i dokonanie wpisu: „Austria Tabak Scandinavia AB, Sztokholm, Szwecja”.

87548 2002 12 31 A. Wprowadzono zmianę nazwy uprawnionego przez wykreślenie wpisu: „CENTROKABEL Przedsiębiorstwo Handlowo Usługowe Produkcyjne S.A., Bytom, Polska” i dokonanie wpisu: „CENTROKABEL Spółka Akcyjna, Bytom, Polska”.

87550 2002 12 30 A. Wprowadzono zmianę nazwy uprawnionego przez wykreślenie wpisu: „Gullfiber AB, Billesholm, Szwecja” i dokonanie wpisu: „Saint-Gobain Isover AB, Billesholm, Szwecja”.

87571 2002 12 30 A. Sprostowano oczywistą omyłkę wpis powinien brzmieć: „Delfinet Sarl Luxembourg, Fribourg, Szwajcaria”.

87962 2002 12 05 A. Wprowadzono zmianę uprawnionego przez wykreślenie wpisu: „Sinal Investment & Management Co. (Delaware Corporation), Wilmington, Stany Zjednoczone Ameryki” i dokonanie wpisu: „KAO KABUSHIKI KAISHA (Kao Corporation), Tokio, Japonia”.

88176 2002 12 17 A. Wprowadzono zmianę nazwy uprawnionego przez wykreślenie wpisu: „Dansk Tyggegyggi Fabrik A/S, Vejle, Dania” i dokonanie wpisu: „DANDY A/S, Vejle, Dania”.

88221 2002 12 05 A. Wprowadzono zmianę uprawnionego przez wykreślenie wpisu: „Deutsche SiSi - Werke GmbH & Co., Betriebs KG., Eppelheim, Niemcy” i dokonanie wpisu: „Capri Sun AG, Zug, Szwajcaria”.

88777 2002 12 17 A. Wprowadzono zmianę nazwy uprawnionego przez wykreślenie wpisu: „ELF-ATOCHEM S.A., Puteaux, Francja” i dokonanie wpisu: „ATOFINA, Puteaux, Francja”.

88778 2002 12 17 A. Wprowadzono zmianę nazwy uprawnionego przez wykreślenie wpisu: „ELF-ATOCHEM S.A., Puteaux, Francja” i dokonanie wpisu: „ATOFINA, Puteaux, Francja”.

89211 2002 12 11 A. Wprowadzono zmianę siedziby uprawnionego przez wykreślenie wpisu: „CHRYSLER CORPORATION, Highland Park, Stany Zjednoczone Ameryki” i dokonanie wpisu: „CHRYSLER CORPORATION, Auburn Hills, Stany Zjednoczone Ameryki”.

89211 2002 12 11 A. Wprowadzono zmianę nazwy uprawnionego przez wykreślenie wpisu: „CHRYSLER CORPORATION, Auburn Hills, Stany Zjednoczone Ameryki” i dokonanie wpisu: „DaimlerChrysler Corporation, Auburn Hills, Stany Zjednoczone Ameryki”.

89479 2002 12 17 A. Wprowadzono zmianę nazwy uprawnionego przez wykreślenie wpisu: „Elf Atochem S.A., Puteaux, Francja” i dokonanie wpisu: „ATOFINA, Puteaux, Francja”.

89658 2002 12 17 A. Wprowadzono zmianę uprawnionego przez wykreślenie wpisu: „Elge International Aktiebolag, Linköping, Szwecja” i dokonanie wpisu: „ARMATURJON SSON AB, Göteborg, Szwecja”.

89896 2002 12 13 A. Wprowadzono zmianę uprawnionego przez wykreślenie wpisu: „Poznańskie Zakłady Przemysłu Spirytusowego POLMOS S.A., Poznań, Polska” i dokonanie wpisu: „Przedsiębiorstwo „Polmos” Białystok Spółka Akcyjna, Białystok, Polska”.

89951 2002 12 30 A. Wprowadzono zmianę nazwy i siedziby uprawnionego przez wykreślenie wpisu: „RHONE-POULENC

RORER PHARMACEUTICALS INC., Collegeville, Stany Zjednoczone Ameryki” i dokonanie wpisu: „Aventis Pharmaceuticals Products Inc., Bridgewater, Stany Zjednoczone Ameryki”.

90083 2002 12 17 A. Wprowadzono zmianę uprawnionego przez wykreślenie wpisu: „Cytec Technology Corp., Wilmington, Stany Zjednoczone Ameryki” i dokonanie wpisu: „Ciba Specialty Chemicals Holding Inc., Bazylea, Szwajcaria”.

90145 2002 12 13 A. Wprowadzono zmianę nazwy uprawnionego przez wykreślenie wpisu: „EXXON CORPORATION, Irving, Stany Zjednoczone Ameryki” i dokonanie wpisu: „Exxon Mobil Corporation, Irving, Texas, Stany Zjednoczone Ameryki”.

90146 2002 12 13 A. Wprowadzono zmianę nazwy uprawnionego przez wykreślenie wpisu: „EXXON CORPORATION, Irving, Stany Zjednoczone Ameryki” i dokonanie wpisu: „Exxon Mobil Corporation, Irving, Texas, Stany Zjednoczone Ameryki”.

90491 2002 12 17 A. Wprowadzono zmianę nazwy uprawnionego przez wykreślenie wpisu: „VANCOEURONET GROUP LIMITED, Isleworth, Wielka Brytania” i dokonanie wpisu: „VANCO GROUP LIMITED, Isleworth, Wielka Brytania”.

90492 2002 12 17 A. Wprowadzono zmianę nazwy uprawnionego przez wykreślenie wpisu: „VANCOEURONET GROUP LIMITED, Isleworth, Wielka Brytania” i dokonanie wpisu: „VANCO GROUP LIMITED, Isleworth, Wielka Brytania”.

90531 2002 12 20 A. Wprowadzono zmianę nazwy i siedziby uprawnionego przez wykreślenie wpisu: „RECKITT & COLMAN INC, Montvale, Stany Zjednoczone Ameryki” i dokonanie wpisu: „Reckitt Benckiser, Inc., a Delaware corporation, Wayne, New Jersey, Stany Zjednoczone Ameryki”.

91254 2002 12 17 A. Wprowadzono zmianę uprawnionego przez wykreślenie wpisu: „WARNACO INC., Nowy Jork, Stany Zjednoczone Ameryki” i dokonanie wpisu: „Warnaco U.S., Inc., Milford, Stany Zjednoczone Ameryki”.

91613 2002 12 31 A. Wprowadzono zmianę nazwy i siedziby uprawnionego przez wykreślenie wpisu: „AM GENERAL CORPORATION, a Delaware Corporation, South Bend, Stany Zjednoczone Ameryki” i dokonanie wpisu: „GENERAL MOTORS CORPORATION, Detroit, Stany Zjednoczone Ameryki”.

92075 2002 12 30 A. Wprowadzono zmianę nazwy uprawnionego przez wykreślenie wpisu: „R. Seelig & Hille, Düsseldorf, Niemcy” i dokonanie wpisu: „R. Seelig & Hille oHG, Düsseldorf, Niemcy”.

92829 2002 12 11 A. Wprowadzono zmianę nazwy i siedziby uprawnionego przez wykreślenie wpisu: „NETTO I/S, Ishøj, Dania” i dokonanie wpisu: „Netto Marked, Arhus A/S, Højbjerg, Dania”.

92829 2002 12 11 A. Wprowadzono zmianę nazwy uprawnionego przez wykreślenie wpisu: „NETTO Marked, Arhus A/S, Højbjerg, Dania” i dokonanie wpisu: „Netto A/S, Højbjerg, Dania”.

93643 2002 12 09 A. Wprowadzono zmianę uprawnionego przez wykreślenie wpisu: „F&D&P Hurtownia Artykułów Gospodarstwa Domowego Frankiewicz Paweł, Dzieciół Przemysław, Pordąb Andrzej, Poznań, Polska” i dokonanie wpisu: „F&D&P Spółka z o.o., Poznań, Polska”.

93887 2002 12 20 A. Wprowadzono zmianę nazwy uprawnionego przez wykreślenie wpisu: „Laboratoires OM S.A., Genewa, Szwajcaria” i dokonanie wpisu: „OM PHARMA, Genewa, Szwajcaria”.

93888 2002 12 20 A. Wprowadzono zmianę nazwy uprawnionego przez wykreślenie wpisu: „Laboratoires OM S.A., Genewa, Szwajcaria” i dokonanie wpisu: „OM PHARMA, Genewa, Szwajcaria”.

93889 2002 12 20 A. Wprowadzono zmianę nazwy uprawnionego przez wykreślenie wpisu: „Laboratoires OM S.A., Genewa,

Szwajcaria" i dokonanie wpisu: „OM PHARMA, Genewa, Szwajcaria”.

94817 2002 12 17 A. Wprowadzono zmianę uprawnionego przez wykreślenie wpisu: „Iiyama Electric Co., Ltd., Nagano, Japonia” i dokonanie wpisu: „Iiyama Corporation, Joetsu, Japonia”.

94836 2002 12 17 A. Wprowadzono zmianę uprawnionego przez wykreślenie wpisu: „GUANGZHOU TEXTILES IMPORT and EXPORT CORP., Guangshou, Chiny” i dokonanie wpisu: „GUANGZHOU TEXTILES HOLDINGS LIMITED, Guangzhou, Chiny”.

95025 2002 12 03 A. Wprowadzono zmianę siedziby uprawnionego przez wykreślenie wpisu: „Uponor Polska Sp. z o.o., Warszawa, Polska” i dokonanie wpisu: „Uponor Polska Sp. z o.o., Sochaczew, Polska”.

95064 2002 12 17 A. Wprowadzono zmianę uprawnionego przez wykreślenie wpisu: „WARNACO Inc., Nowy Jork, Stany Zjednoczone Ameryki” i dokonanie wpisu: „Warnaco U.S., Inc., Milford, Stany Zjednoczone Ameryki”.

95136 2002 12 17 A. Wprowadzono zmianę uprawnionego przez wykreślenie wpisu: „WARNACO Inc., Nowy Jork, Stany Zjednoczone Ameryki” i dokonanie wpisu: „Warnaco U.S., Inc., Milford, Stany Zjednoczone Ameryki”.

95402 2002 12 03 A. Wprowadzono zmianę uprawnionego przez wykreślenie wpisu: „PRENATAL, Roissy En France, Francja” i dokonanie wpisu: „Savoisienne S.N.C., Paryż, Francja”.

95402 2002 12 03 A. Wprowadzono zmianę uprawnionego przez wykreślenie wpisu: „Savoisienne S.N.C., Paryż, Francja” i dokonanie wpisu: „PRENATALS.P.A., Mediolan, Włochy”.

95702 2002 12 30 A. Wprowadzono zmianę nazwy uprawnionego przez wykreślenie wpisu: „Dr. Scheller Csmetics GmbH, Eisligen, Niemcy” i dokonanie wpisu: „Dr. Scheller Cosmetics AG, Eisligen, Niemcy”.

95735 2002 12 20 A. Wprowadzono zmianę nazwy uprawnionego przez wykreślenie wpisu: „CPC International Inc., Englewood Cliffs, Stany Zjednoczone Ameryki” i dokonanie wpisu: „Bestfoods, Englewood Cliffs, Stany Zjednoczone Ameryki”.

95963 2002 12 31 A. Wprowadzono zmianę nazwy uprawnionego przez wykreślenie wpisu: „R. Seelig & Hille, Düsseldorf, Niemcy” i dokonanie wpisu: „R. Seelig & Hille oHG, Düsseldorf, Niemcy”.

95964 2002 12 31 A. Wprowadzono zmianę nazwy uprawnionego przez wykreślenie wpisu: „R. Seelig & Hille, Düsseldorf, Niemcy” i dokonanie wpisu: „R. Seelig & Hille oHG, Düsseldorf, Niemcy”.

95965 2002 12 31 A. Wprowadzono zmianę nazwy uprawnionego przez wykreślenie wpisu: „R. Seelig & Hille, Düsseldorf, Niemcy” i dokonanie wpisu: „R. Seelig & Hille oHG, Düsseldorf, Niemcy”.

96433 2002 12 05 A. Wprowadzono zmianę uprawnionego przez wykreślenie wpisu: „Herlitz Aktiengesellschaft, Berlin, Niemcy” i dokonanie wpisu: „Deutsche Post AG, Bonn, Niemcy”.

96716 2002 12 31 D. Dokonano wpisu: „W dniu 5 05 2000 r. zawarto umowę licencyjną na używanie znaku towarowego przez firmę GLOBAL HOTES DEVELOPMENT GROUP POLAND S.A., Warszawa, Polska”.

96939 2002 12 17 A. Wprowadzono zmianę uprawnionego przez wykreślenie wpisu: „Guangzhou Textiles Import & Export Corporation, Guangshou, Chiny” i dokonanie wpisu: „Guangzhou Textiles Holdings Limited, Guangzhou, Chiny”.

96982 2002 12 18 A. Wprowadzono zmianę uprawnionego przez wykreślenie wpisu: „MARKPOL Firma Instalacyjno-Handlowa S.C. Majewski Roman, Majewska Marta, Bydgoszcz, Pol-

ska” i dokonanie wpisu: „Firma Instalacyjno-Handlowa „MARKPOL” Roman i Marta Majewscy, Mariusz Bieliński, Bydgoszcz, Polska”.

97087 2002 12 18 A. Wprowadzono zmianę nazwy uprawnionego przez wykreślenie wpisu: „Molson Breweries (a Partnership), Toronto, Kanada” i dokonanie wpisu: „Molson Canada, Toronto, Kanada”.

97204 2002 12 20 A. Wprowadzono zmianę nazwy uprawnionego przez wykreślenie wpisu: „CPC International Inc., Delaware Corporation, Englewood Cliffs, Stany Zjednoczone Ameryki” i dokonanie wpisu: „Bestfoods, Englewood Cliffs, Stany Zjednoczone Ameryki”.

97205 2002 12 20 A. Wprowadzono zmianę nazwy uprawnionego przez wykreślenie wpisu: „CPC International Inc., Delaware Corporation, Englewood Cliffs, Stany Zjednoczone Ameryki” i dokonanie wpisu: „Bestfoods, Englewood Cliffs, Stany Zjednoczone Ameryki”.

97206 2002 12 20 A. Wprowadzono zmianę nazwy uprawnionego przez wykreślenie wpisu: „CPC International Inc., Delaware Corporation, Englewood Cliffs, Stany Zjednoczone Ameryki” i dokonanie wpisu: „Bestfoods, Englewood Cliffs, Stany Zjednoczone Ameryki”.

97207 2002 12 20 A. Wprowadzono zmianę nazwy uprawnionego przez wykreślenie wpisu: „CPC International Inc., Delaware Corporation, Englewood Cliffs, Stany Zjednoczone Ameryki” i dokonanie wpisu: „Bestfoods, Englewood Cliffs, Stany Zjednoczone Ameryki”.

97219 2002 12 20 A. Wprowadzono zmianę nazwy uprawnionego przez wykreślenie wpisu: „CPC International Inc., Delaware Corporation, Englewood Cliffs, Stany Zjednoczone Ameryki” i dokonanie wpisu: „Bestfoods, Englewood Cliffs, Stany Zjednoczone Ameryki”.

97220 2002 12 20 A. Wprowadzono zmianę nazwy uprawnionego przez wykreślenie wpisu: „CPC International Inc., Delaware Corporation, Englewood Cliffs, Stany Zjednoczone Ameryki” i dokonanie wpisu: „Bestfoods, Englewood Cliffs, Stany Zjednoczone Ameryki”.

97221 2002 12 20 A. Wprowadzono zmianę nazwy uprawnionego przez wykreślenie wpisu: „CPC International Inc., Delaware Corporation, Englewood Cliffs, Stany Zjednoczone Ameryki” i dokonanie wpisu: „Bestfoods, Englewood Cliffs, Stany Zjednoczone Ameryki”.

97222 2002 12 20 A. Wprowadzono zmianę nazwy uprawnionego przez wykreślenie wpisu: „CPC International Inc., Delaware Corporation, Englewood Cliffs, Stany Zjednoczone Ameryki” i dokonanie wpisu: „Bestfoods, Englewood Cliffs, Stany Zjednoczone Ameryki”.

97223 2002 12 20 A. Wprowadzono zmianę nazwy uprawnionego przez wykreślenie wpisu: „CPC International Inc., Delaware Corporation, Englewood Cliffs, Stany Zjednoczone Ameryki” i dokonanie wpisu: „Bestfoods, Englewood Cliffs, Stany Zjednoczone Ameryki”.

97384 2002 12 30 A. Wprowadzono zmianę uprawnionego przez wykreślenie wpisu: „SOFT & EASY Sp. z o.o., Konstancin-Jeziorna, Polska” i dokonanie wpisu: „Delfinet Sarl Luxemburg, Fribourg, Szwajcaria”.

97610 2002 12 20 A. Wprowadzono zmianę nazwy uprawnionego przez wykreślenie wpisu: „CPC International Inc., Delaware Corporation, Englewood Cliffs, Stany Zjednoczone Ameryki” i dokonanie wpisu: „Bestfoods, Englewood Cliffs, Stany Zjednoczone Ameryki”.

97641 2002 12 30 A. Wprowadzono zmianę uprawnionego przez wykreślenie wpisu: „SOFT & EASY Sp. z o.o., Konstancin-

**Jeziorna**, Polska" i dokonanie wpisu: „**Delfinet Sarl** Luxemburg, Fribourg, Szwajcaria”.

**97651** 2002 12 20 A. Wprowadzono zmianę nazwy uprawnionego przez wykreślenie wpisu: „CPC International Inc., Delaware Corporation, Englewood Cliffs, Stany Zjednoczone Ameryki” i dokonanie wpisu: „Bestfoods, Englewood Cliffs, Stany Zjednoczone Ameryki”.

**98411** 2002 12 31 A. Wprowadzono zmianę nazwy i siedziby uprawnionego przez wykreślenie wpisu: „Reckitt & Colman Inc., Montvale, Stany Zjednoczone Ameryki” i dokonanie wpisu: „Reckitt Benckiser Inc., a Delaware corporation, Wayne, New Jersey, Stany Zjednoczone Ameryki”.

98892 2002 12 18 A. Wprowadzono zmianę uprawnionego przez wykreślenie wpisu: „GAL-MET Zakład Ślusarski - Kryger Eugeniusz, Bydgoszcz, Polska” i dokonanie wpisu: „Zakład Ślusarski „GAL-MET” Janina i Eugeniusz Kryger, Osielesko, Polska”.

99307 2002 12 20 A. Wprowadzono zmianę nazwy uprawnionego przez wykreślenie wpisu: „CPC International Inc., Delaware Corporation, Englewood Cliffs, Stany Zjednoczone Ameryki” i dokonanie wpisu: „Bestfoods, Englewood Cliffs, Stany Zjednoczone Ameryki”.

100471 2002 12 19 A. Wprowadzono zmianę uprawnionego przez wykreślenie wpisu: „Paprocki Hipolit, Paprocki Dariusz POZGUM Wytwórnia Artykułów z Gumi, Poznań, Polska” i dokonanie wpisu: „HIPOLT, PAWEŁ, DARIUSZ PAPROCCY POZGUM” Spółka **Jawna**, Poznań, Polska

**100514** 2002 12 30 A. Wprowadzono zmianę nazwy uprawnionego przez wykreślenie wpisu: „MIX S.C. - Hurtownia Artykułów Spożywczych Jabłoński Wiesław, Zasadzki Jarosław, Bydgoszcz, Polska” i dokonanie wpisu: „MIX Spółka **Jawna** Hurtownia Artykułów Spożywczych Wiesław Jabłoński, Jarosław Zasadzki, Bydgoszcz, Polska”.

100581 2002 12 17 A. Wprowadzono zmianę uprawnionego przez wykreślenie wpisu: „Warnaco Inc., Nowy Jork, Stany Zjednoczone Ameryki” i dokonanie wpisu: „Warnaco U.S., Inc., **Milford**, Stany Zjednoczone Ameryki”.

100613 2002 12 17 A. Wprowadzono zmianę uprawnionego przez wykreślenie wpisu: „Warnaco Inc., Nowy Jork, Stany Zjednoczone Ameryki” i dokonanie wpisu: „Warnaco U.S., Inc., **Milford**, Stany Zjednoczone Ameryki”.

**101803** 2002 12 31 A. Wprowadzono zmianę nazwy uprawnionego przez wykreślenie wpisu: „Collagen Corporation, Palo Alto, Stany Zjednoczone Ameryki” i dokonanie wpisu: „COLLAGEN AESTHETIC, INC., Palo Alto, Stany Zjednoczone Ameryki”.

**101891** 2002 12 31 A. Wprowadzono zmianę nazwy uprawnionego przez wykreślenie wpisu: „Collagen Corporation, Palo Alto, Stany Zjednoczone Ameryki” i dokonanie wpisu: „COLLAGEN AESTHETIC, INC., Palo Alto, Stany Zjednoczone Ameryki”.

**101920** 2002 12 20 A. Wprowadzono zmianę nazwy uprawnionego przez wykreślenie wpisu: „CPC International Inc., Englewood Cliffs, Stany Zjednoczone Ameryki” i dokonanie wpisu: „Bestfoods, Englewood Cliffs, Stany Zjednoczone Ameryki”.

101998 2002 12 31 A. Wprowadzono zmianę uprawnionego przez wykreślenie wpisu: „The Gillette Company, Boston, Stany Zjednoczone Ameryki” i dokonanie wpisu: „**Berol** Corporation, Freeport, Stany Zjednoczone Ameryki”.

102038 2002 12 31 A. Wprowadzono zmianę nazwy uprawnionego przez wykreślenie wpisu: „Collagen Corporation, Palo Alto, Stany Zjednoczone Ameryki” i dokonanie wpisu: „COLLAGEN AESTHETIC, INC., Palo Alto, Stany Zjednoczone Ameryki”.

102091 2002 12 03 A. Wprowadzono zmianę uprawnionego przez wykreślenie wpisu: „SERIKON Zakład Poligraficzny Spółka **Cywilna** - Pałka Urszula, Pałka Grzegorz, Poznań, Polska”

i dokonanie wpisu: „DRUKARNIA SERIKON Urszula, Grzegorz, Krystian Pałka Spółka **Jawna**, Poznań, Polska”.

102301 2002 12 19 A. Wprowadzono zmianę nazwy uprawnionego przez wykreślenie wpisu: „Dansk Tygegummi Fabrik A/S, Vejle, Dania” i dokonanie wpisu: „DANDY A/S, **Vejle**, Dania”.

102617 2002 12 30 A. Wprowadzono zmianę siedziby uprawnionego przez wykreślenie wpisu: „SORAYA Spółka Akcyjna, Radzymin, Polska” i dokonanie wpisu: „SPRAYA Spółka Akcyjna, **Warszawa**, Polska”.

102641 2002 12 31 A. Wprowadzono zmianę nazwy uprawnionego przez wykreślenie wpisu: „S & W Fine Foods, Inc., San Ramon, Stany Zjednoczone Ameryki” i dokonanie wpisu: „TRI VALLEY GROWERS, San Ramon, Stany Zjednoczone Ameryki”.

**104359** 2002 12 31 A. Wprowadzono zmianę nazwy uprawnionego przez wykreślenie wpisu: „International Private Satellite Partners, L.P. („IPSP”) (Delaware corporation), Rockville, Stany Zjednoczone Ameryki” i dokonanie wpisu: „Orion Atlantic LLC, Rockville, Stany Zjednoczone Ameryki”.

104359 2002 12 31 A. Wprowadzono zmianę nazwy uprawnionego przez wykreślenie wpisu: „Orion Atlantic LLC, Rockville, Stany Zjednoczone Ameryki” i dokonanie wpisu: „Loral Orion Services, Inc., Rockville, Stany Zjednoczone Ameryki”.

104359 2002 12 31 A. Wprowadzono zmianę nazwy uprawnionego przez wykreślenie wpisu: „Loral Orion Services, Inc., Rockville, Stany Zjednoczone Ameryki” i dokonanie wpisu: „Loral CyberStar, Inc., Rockville, Stany Zjednoczone Ameryki”.

**104951** 2002 12 20 A. Wprowadzono zmianę nazwy uprawnionego przez wykreślenie wpisu: „CPC International Inc., Englewood Cliffs, Stany Zjednoczone Ameryki” i dokonanie wpisu: „Bestfoods, Englewood Cliffs, Stany Zjednoczone Ameryki”.

105014 2002 12 31 A. Wprowadzono zmianę nazwy i siedziby uprawnionego przez wykreślenie wpisu: „Reckitt & Colman Inc., Montvale, Stany Zjednoczone Ameryki” i dokonanie wpisu: „Reckitt Benckiser, Inc., a Delaware corporation, Wayne, New Jersey, Stany Zjednoczone Ameryki”.

105505 2002 12 17 A. Wprowadzono zmianę uprawnionego przez wykreślenie wpisu: „Warnaco Inc., Nowy Jork, Stany Zjednoczone Ameryki” i dokonanie wpisu: „Warnaco U.S., Inc., **Milford**, Stany Zjednoczone Ameryki”.

105959 2002 12 17 A. Wprowadzono zmianę uprawnionego przez wykreślenie wpisu: „Warnaco Inc., Nowy Jork, Stany Zjednoczone Ameryki” i dokonanie wpisu: „Warnaco U.S., Inc., **Milford**, Stany Zjednoczone Ameryki”.

**106106** 2002 12 20 A. Wprowadzono zmianę nazwy uprawnionego przez wykreślenie wpisu: „CPC International Inc., Englewood Cliffs, Stany Zjednoczone Ameryki” i dokonanie wpisu: „Bestfoods, Englewood Cliffs, Stany Zjednoczone Ameryki”.

106293 2002 12 31 A. Wprowadzono zmianę nazwy uprawnionego przez wykreślenie wpisu: „RECKITT & COLMAN INC., Wayne, Stany Zjednoczone Ameryki” i dokonanie wpisu: „Reckitt Benckiser, Inc., a Delaware corporation, Wayne, New Jersey, Stany Zjednoczone Ameryki”.

106405 2002 12 31 A. Wprowadzono zmianę nazwy uprawnionego przez wykreślenie wpisu: „Yves Saint Laurent Couture, **Paryż**, Francja” i dokonanie wpisu: „Yves Saint Laurent **Societe** par Actions **Simpliffee**, **Paryż**, Francja”.

106746 2002 12 31 A. Wprowadzono zmianę nazwy uprawnionego przez wykreślenie wpisu: „R. Seelig & Hille, **Düsseldorf**, Niemcy” i dokonanie wpisu: „R. Seelig & Hille oHG, **Düsseldorf**, Niemcy”.

107860 2002 12 31 A. Wprowadzono zmianę nazwy uprawnionego przez wykreślenie wpisu: „GKN Distribution GmbH,



Rosrath, Niemcy" i dokonanie wpisu: „GKN Service International GmbH, Rösraht, Niemcy”.

108720 2002 12 03 A. Wprowadzono zmianę uprawnionego przez wykreślenie wpisu: „Łukasik Bogdan, Poleszak Artur Przedsiębiorstwo Handlowo-Usługowe DUET S.C., Lublin, Polska” i dokonanie wpisu: „DUET S.A., Lublin, Polska”.

109013 2002 12 31 A. Wprowadzono zmianę nazwy uprawnionego przez wykreślenie wpisu: „GKN Distribution GmbH; Rosrath, Niemcy” i dokonanie wpisu: „GKN Service International GmbH, Rösraht, Niemcy”.

109038 2002 12 31 A. Wprowadzono zmianę uprawnionego przez wykreślenie wpisu: „Warnaco Inc., Nowy Jork, Stany Zjednoczone Ameryki” i dokonanie wpisu: „Warnaco U.S., Inc., Milford, Stany Zjednoczone Ameryki”.

109625 2002 12 20 A. Wprowadzono zmianę nazwy uprawnionego przez wykreślenie wpisu: „CPC International Inc., Englewood Cliffs, Stany Zjednoczone Ameryki” i dokonanie wpisu: „Bestfoods, Englewood Cliffs, Stany Zjednoczone Ameryki”.

109976 2002 20 12 A. Wprowadzono zmianę nazwy uprawnionego przez wykreślenie wpisu: „Navision Software a/s; Vedbaek, Dania” i dokonanie wpisu: „Navisiondamgaard a/s, Vedbaek, Dania”.

109976 2002 20 12 A. Wprowadzono zmianę nazwy uprawnionego przez wykreślenie wpisu: „Navisiondamgaard a/s; Vedbaek, Dania” i dokonanie wpisu: „Navision a/s, Vedbaek, Dania”.

110089 2002 12 30 A. Wprowadzono zmianę uprawnionego przez wykreślenie wpisu: „Soft & Easy Spółka z o.o., Konstancin, Polska” i dokonanie wpisu: „Delfinet Sarl Luxemburg, Fribourg, Szwajcaria”.

110090 2002 12 30 A. Wprowadzono zmianę uprawnionego przez wykreślenie wpisu: „Soft & Easy Spółka z o.o., Konstancin, Polska” i dokonanie wpisu: „Delfinet Sarl Luxemburg, Fribourg, Szwajcaria”.

110112 2002 12 30 A. Wprowadzono zmianę uprawnionego przez wykreślenie wpisu: „Soft & Easy Spółka z o.o., Konstancin, Polska” i dokonanie wpisu: „Delfinet Sarl Luxemburg, Fribourg, Szwajcaria”.

110113 2002 12 30 A. Wprowadzono zmianę uprawnionego przez wykreślenie wpisu: „Soft & Easy Spółka z o.o., Konstancin, Polska” i dokonanie wpisu: „Delfinet Sarl Luxemburg, Fribourg, Szwajcaria”.

110383 2002 12 31 A. Wprowadzono zmianę nazwy uprawnionego przez wykreślenie wpisu: „R. Seelig & Hille, Düsseldorf, Niemcy” i dokonanie wpisu: „R. Seelig & Hille oHG, Düsseldorf, Niemcy”.

110607 2002 12 31 A. Wprowadzono zmianę nazwy uprawnionego przez wykreślenie wpisu: „R. Seelig & Hille, Düsseldorf, Niemcy” i dokonanie wpisu: „R. Seelig & Hille oHG, Düsseldorf, Niemcy”.

111449 2002 12 03 D. Dokonano wpisu: „W dniu 14 maja 2001 r. zawarto umowę licencyjną niewyłączną na korzystanie ze znaku towarowego ROTADIN przez: EGIS PHARMACEUTICALS, Budapeszt, Węgry na czas określony do dnia 25 czerwca 2006 r”.

112742 2002 12 03 A. Wprowadzono zmianę uprawnionego przez wykreślenie wpisu: „Orange International Development Ltd.; c/o Mc Kinney Bancroft & Hughes, Freeport, Bahama” i dokonanie wpisu: „Orange Personal Communications Services Limited, Bristol, Wielka Brytania”.

114420 2002 12 30 A. Wprowadzono zmianę nazwy uprawnionego przez wykreślenie wpisu: „Delaforce Sons & Companhia Vihnos Limitada, Vila nova de Gaia, Portugalia” i dokonanie wpisu: „Croft & Companhia S.A., Vila nova de Gaia, Portugalia”.

114420 2002 12 30 A. Wprowadzono zmianę nazwy uprawnionego przez wykreślenie wpisu: „Croft & Companhia S.A., Vila nova de Gaia, Portugalia” i dokonanie wpisu: „CD Vintners Sociedade Vitivinicola, S.A., Vila nova de Gaia, Portugalia”.

115038 2002 12 11 A. Wprowadzono zmianę uprawnionego przez wykreślenie wpisu: „Cementone Beaver Ltd, Buckingham, Wielka Brytania” i dokonanie wpisu: „EVOKE LIMITED, Stafford, Wielka Brytania”.

115617 2002 12 19 A. Wprowadzono zmianę nazwy uprawnionego przez wykreślenie wpisu: „CPC International Inc. (a Delaware Corporation), Englewood Cliffs, Stany Zjednoczone Ameryki” i dokonanie wpisu: „Bestfoods, Englewood Cliffs, Stany Zjednoczone Ameryki”.

115825 2002 12 05 A. Wprowadzono zmianę uprawnionego przez wykreślenie wpisu: „Korzec Wojciech, Styra Arkadiusz, Michalak Marek, Sosna Piotr, Sobańska Iwona, Jelonek Dariusz, Sobański Dariusz SIMSTAL Przedsiębiorstwo Produkcyjno Handlowo Usługowe S.C., Tarnowskie Góry, Polska” i dokonanie wpisu: „SIMSTAL Spółka z ograniczoną odpowiedzialnością Tarnowskie Góry, Polska”.

116001 2002 12 18 A. Wprowadzono zmianę nazwy uprawnionego przez wykreślenie wpisu: „Neles-Jamesbury Oy, Helsinki, Finlandia” i dokonanie wpisu: „Neles Controls Oy, Helsinki, Finlandia”.

116001 2002 12 18 A. Wprowadzono zmianę nazwy uprawnionego przez wykreślenie wpisu: „Neles Controls Oy Helsinki, Finlandia” i dokonanie wpisu: „Neles Automation Oy, Helsinki, Finlandia”.

116001 2002 12 18 A. Wprowadzono zmianę nazwy uprawnionego przez wykreślenie wpisu: „Neles Automation Oy Helsinki, Finlandia” i dokonanie wpisu: „Metso Automation Oy, Helsinki, Finlandia”.

116001 2002 12 18 A. Wprowadzono zmianę uprawnionego przez wykreślenie wpisu: „Metso Automation Oy Helsinki, Finlandia” i dokonanie wpisu: „Metso Field Systems Oy, Helsinki, Finlandia”.

116049 2002 12 19 A. Wprowadzono zmianę uprawnionego przez wykreślenie wpisu: „The Boeing Company (a Delaware corporation), Seattle, Stany Zjednoczone Ameryki” i dokonanie wpisu: „BOEPNG MANAGEMENT COMPANY, Seal Beach, California, Stany Zjednoczone Ameryki”.

116094 2002 11 27 B. Sprostowano oczywistą omyłkę wpis powinien brzmieć: „okleiny z drewna; usługi w zakresie wytwarzania oklein z drewna; Klasy: 20, 40”.

116390 2002 12 03 A. Wprowadzono zmianę nazwy uprawnionego przez wykreślenie wpisu: „Lindemann Maschinenfabrik GmbH; Düsseldorf, Niemcy” i dokonanie wpisu: „Svedala Lindemann GmbH; Düsseldorf, Niemcy”.

117184 2002 12 03 A. Wprowadzono zmianę uprawnionego przez wykreślenie wpisu: „Biuro Handlowe AMAX”, SA, Warszawa, Polska” i dokonanie wpisu: „Biuro Handlowe AXEL Artur Jastrzębski, Warszawą Polska”.

117185 2002 12 03 A. Wprowadzono zmianę uprawnionego przez wykreślenie wpisu: „Biuro Handlowe AMAX”, SA, Warszawa, Polska” i dokonanie wpisu: „Biuro Handlowe AXEL Artur Jastrzębski, Warszawa, Polska”.

117341 2002 12 19 A. Wprowadzono zmianę nazwy uprawnionego przez wykreślenie wpisu: „Sanofi Sante Nutrition Animale, Libourne, Francja” i dokonanie wpisu: „CEVA SANTE ANIMALE, Libourne, Francja”.

117434 2002 12 31 A. Wprowadzono zmianę uprawnionego przez wykreślenie wpisu: „WARNACO INC., Nowy Jork, Stany

Zjednoczone Ameryki" i dokonanie wpisu: „Warnaco U.S., Inc., Milford, Stany Zjednoczone Ameryki”.

117727 2002 12 11 A. Wprowadzono zmianę nazwy uprawnionego przez wykreślenie wpisu: „Hyosung Living Industry Co., Ltd., Seoul, Republika Korei” i dokonanie wpisu: „HYOSUNG Corporation, Seul, Republika Korei”.

118635 2002 12 18 A. Wprowadzono zmianę uprawnionego przez wykreślenie wpisu: „Bartol Bogdan Zakład Produkcji i Handlu BARTEX, Nowy Tomysł, Polska” i dokonanie wpisu: „Kefla-Glas GmbH & Co KG, Bingen, Niemcy”.

118638 2002 12 18 A. Wprowadzono zmianę uprawnionego przez wykreślenie wpisu: „Bartol Bogdan Zakład Produkcji i Handlu BARTEX, Nowy Tomysł, Polska” i dokonanie wpisu: „Kefla-Glas GmbH & Co KG, Bingen, Niemcy”.

119321 2002 12 03 A. Wprowadzono zmianę nazwy uprawnionego przez wykreślenie wpisu: „IDEA ! Test Spółka z o.o., Warszawa, Polska” i dokonanie wpisu: „IDEA ! MC Spółka z o.o., Warszawa, Polska”.

119425 2002 12 18 A. Wprowadzono zmianę nazwy uprawnionego przez wykreślenie wpisu: „Oy Hartwall AB, Helsinki, Finlandia” i dokonanie wpisu: „Oyj Hartwall Abp, Helsinki, Finlandia”.

120487 2002 12 18 A. Wprowadzono zmianę siedziby uprawnionego przez wykreślenie wpisu: „SORAYA Spółka Akcyjna, Radzymin, Polska” i dokonanie wpisu: „SORAYA Spółka Akcyjna, Warszawa, Polska”.

121037 2002 12 18 A. Wprowadzono zmianę uprawnionego przez wykreślenie wpisu: „STALEXPORT Wielkopolska Spółka z o.o., Krzyż Wlkp., Polska” i dokonanie wpisu: „ABD Sp. z o.o., Komorniki k/Poznania, Polska”.

121067 2002 12 18 A. Wprowadzono zmianę uprawnionego przez wykreślenie wpisu: „STALEXPORT Wielkopolska Spółka z o.o., Krzyż Wlkp., Polska” i dokonanie wpisu: „ABD Sp. z o.o., Komorniki k/Poznania, Polska”.

122164 2002 12 31 A. Wprowadzono zmianę uprawnionego przez wykreślenie wpisu: „TIME PRODUCTS PLC, Londyn, Wielka Brytania” i dokonanie wpisu: „JUDITH LEIBER IP LLC, Dover, Stany Zjednoczone Ameryki”.

122943 2002 12 18 A. Wprowadzono zmianę uprawnionego przez wykreślenie wpisu: „Beiersdorf Aktiengesellschaft, Hamburg, Niemcy” i dokonanie wpisu: „tesa AG, Hamburg, Niemcy”.

122951 2002 12 18 A. Wprowadzono zmianę uprawnionego przez wykreślenie wpisu: „Kosior Adam, Kosior Marek KEPLER S.C., Warszawa, Polska” i dokonanie wpisu: „KEPLER Adam Kosior, Warszawa, Polska”.

123114 2002 12 17 A. Wprowadzono zmianę nazwy uprawnionego przez wykreślenie wpisu: „Eklöf i Norrköping AB, Norrköping, Szwecja” i dokonanie wpisu: „Stadium Aktiebolag, Norrköping, Szwecja”.

123401 2002 12 17 A. Wprowadzono zmianę nazwy uprawnionego przez wykreślenie wpisu: „Eklöf i Norrköping AB, Norrköping, Szwecja” i dokonanie wpisu: „Stadium Aktiebolag, Norrköping, Szwecja”.

123402 2002 12 17 A. Wprowadzono zmianę nazwy uprawnionego przez wykreślenie wpisu: „Eklöf i Norrköping AB, Norrköping, Szwecja” i dokonanie wpisu: „Stadium Aktiebolag, Norrköping, Szwecja”.

123403 2002 12 17 A. Wprowadzono zmianę nazwy uprawnionego przez wykreślenie wpisu: „Eklöf i Norrköping AB, Norrköping, Szwecja” i dokonanie wpisu: „Stadium Aktiebolag, Norrköping, Szwecja”.

123404 2002 12 17 A. Wprowadzono zmianę nazwy uprawnionego przez wykreślenie wpisu: „Eklöf i Norrköping AB,

Norrköping, Szwecja” i dokonanie wpisu: „Stadium Aktiebolag, Norrköping, Szwecja”.

123406 2002 12 17 A. Wprowadzono zmianę nazwy uprawnionego przez wykreślenie wpisu: „Eklöf i Norrköping AB, Norrköping, Szwecja” i dokonanie wpisu: „Stadium Aktiebolag, Norrköping, Szwecja”.

123407 2002 12 17 A. Wprowadzono zmianę nazwy uprawnionego przez wykreślenie wpisu: „Eklöf i Norrköping AB, Norrköping, Szwecja” i dokonanie wpisu: „Stadium Aktiebolag, Norrköping, Szwecja”.

123408 2002 12 17 A. Wprowadzono zmianę nazwy uprawnionego przez wykreślenie wpisu: „Eklöf i Norrköping AB, Norrköping, Szwecja” i dokonanie wpisu: „Stadium Aktiebolag, Norrköping, Szwecja”.

123409 2002 12 17 A. Wprowadzono zmianę nazwy uprawnionego przez wykreślenie wpisu: „Eklöf i Norrköping AB, Norrköping, Szwecja” i dokonanie wpisu: „Stadium Aktiebolag, Norrköping, Szwecja”.

123410 2002 12 17 A. Wprowadzono zmianę nazwy uprawnionego przez wykreślenie wpisu: „Eklöf i Norrköping AB, Norrköping, Szwecja” i dokonanie wpisu: „Stadium Aktiebolag, Norrköping, Szwecja”.

124368 2002 12 03 A. Wprowadzono zmianę nazwy uprawnionego przez wykreślenie wpisu: „Krzemiński Andrzej, Ples Mirosław, Ples Andrzej Przedsiębiorstwo P-U-H. AKPOL S.C., Kielce, Polska” i dokonanie wpisu: „Krzemiński Andrzej, Ples Mirosław, Ples Andrzej Przedsiębiorstwo Produkcyjno-Usługowo-Handlowe AKPOL Spółka jawna, Kielce, Polska”.

124511 2002 12 05 D. Dokonano wpisu: „W dniu 28 grudnia 2000 r. zawarto umowę licencyjną niewyłączną i niepełną do używania znaku towarowego do dnia 31 grudnia 2004 r., przez pana Marka Kyca, prowadzącego działalność gospodarczą zorganizowaną w formie Przedsiębiorstwa Produkcyjno-Handlowego „Polimarky”, Rzeszów, Polska”.

125013 2002 12 03 A. Wprowadzono zmianę nazwy uprawnionego przez wykreślenie wpisu: „Krzemiński Andrzej, Ples Mirosław, Ples Andrzej Przedsiębiorstwo Produkcyjno-Usługowo-Handlowe AKPOL S.C., Kielce, Polska” i dokonanie wpisu: „Krzemiński Andrzej, Ples Mirosław, Ples Andrzej Przedsiębiorstwo Produkcyjno-Usługowo-Handlowe AKPOL Spółka jawna Kielce, Polska”.

126154 2002 12 17 A. Wprowadzono zmianę nazwy uprawnionego przez wykreślenie wpisu: „Saint-Gobain Vitrage Societe Anonyme, Courbevoie, Francja” i dokonanie wpisu: „Saint-Gobain Glass France, Courbevoie, Francja”.

127080 2002 12 17 A. Wprowadzono zmianę nazwy uprawnionego przez wykreślenie wpisu: „Vanco Euronet Group Limited, Isleworth, Wielka Brytania” i dokonanie wpisu: „Vanco Group Limited, Isleworth, Wielka Brytania”.

127616 2002 12 30 A. Wprowadzono zmianę uprawnionego przez wykreślenie wpisu: „Kosiec Zenon, Raszewski Jacek, Kosiec Edmund MADA Przedsiębiorstwo Wielobranżowe S.C., Radom, Polska” i dokonanie wpisu: „Przedsiębiorstwo Wielobranżowe „MADA” Spółka z ograniczoną odpowiedzialnością Warszawa Polska”.

129350 2002 12 17 A. Wprowadzono zmianę nazwy uprawnionego przez wykreślenie wpisu: „MTD SIPERM GmbH, Dortmund, Niemcy” i dokonanie wpisu: „Tridelta Siperm GmbH, Dortmund, Niemcy”.

130235 2002 12 03 A. Wprowadzono zmianę uprawnionego przez wykreślenie wpisu: „Orange International Development Limited c/o McKinney Bancroft & Hughes Ltd., Freeport, Bahama” i dokonanie wpisu: „Orange Personal Communications Services Limited, Bristol, Wielka Brytania”.

131074 2002 12 03 A. Wprowadzono zmianę uprawnionego przez wykreślenie wpisu: „Mięgoć Piotr, Kapusta Waldemar, Szczupak Marek MAGO-HURT S.C., Jelenia Góra, Polska” i dokonanie wpisu: „MAGO-HURT Sp. z o.o., Jelenia Góra, Polska”.

132408 2002 12 03 A. Wprowadzono zmianę nazwy uprawnionego przez wykreślenie wpisu: „Trzaskowski Zygmunt, Trzaskowski Zbigniew HERTZ Spółka Cywilna, Zielona Góra, Polska” i dokonanie wpisu: „Trzaskowski Zygmunt, Trzaskowski Zbigniew HERTZ Spółka Jawna, Zielona Góra, Polska”.

132408 2002 12 03 A. Wprowadzono zmianę uprawnionego przez wykreślenie wpisu: „Trzaskowski Zygmunt, Trzaskowski Zbigniew HERTZ Spółka Jawna, Zielona Góra, Polska” i dokonanie wpisu: „HERTZ Ochrona Spółka z o.o., Zielona Góra, Polska”.

## 66

### DECYZJE O UNIEWAŻNIENIU PRAWA Z REJESTRACJI

*Poniższe zestawienie zawiera kolejno: numer rejestru znaków towarowych, datę unieważnienia prawa z rejestracji oraz treść decyzji.*

104066 2000 11 08 unieważniono w całości

## 67

### DECYZJE O WYGAŚNIĘCIU PRAWA Z REJESTRACJI

*Poniższe zestawienie zawiera kolejno: numer rejestru znaków towarowych i datę wygaśnięcia prawa z rejestracji. W przypadku wygaśnięcia prawa tylko dla części towarów (usług) wymienia się te towary (usługi).*

50 182 2001 07 10 Prawo wygasło. Wnioskiem z dnia 6 lipca 2001 r. uprawniony do prawa ochronnego w całości.

60 496 2000 09 20 Prawo wygasło. Wnioskiem z 20 09 2000 pełnomocnik uprawnionego poinformował Urząd, o rezygnacji z dalszej ochrony przedmiotowego znaku towarowego.

93 821 2000 09 20 Prawo wygasło. Wnioskiem z 20 09 2002 pełnomocnik uprawnionego poinformował Urząd, o rezygnacji z dalszej ochrony przedmiotowego znaku towarowego.

95 460 2000 01 17 Prawo wygasło. Wnioskiem z 17 01 2002 uprawniony poinformował Urząd, o rezygnacji z dalszej ochrony przedmiotowego znaku towarowego.

35 875 2002 07 12 Prawo wygasło w części dla towarów: preparaty kosmetyczne: klasa 3.

69 471 2000 09 12 Prawo wygasło w części dla towarów: „mięso, ryby, drób i dziczyzna; ekstrakty mięsne; owoce i jarzyny konserwowane, suszone i gotowane; galaretki, konfitury; jaja, mleko i produkty mleczne; jadalne oleje i tłuszcze; sosy do sałat; konserwy; herbata kakao, ryż, tapioką sago, namiastki kawy; mąka i preparaty zbożowe, chleb, wyroby cukiernicze, piekarnicze, słodczyce, lody jadalne; miód, syrop z melasy; drożdże, proszki do pieczenia; sól, musztarda; ocet, sosy (za wyjątkiem do sałat); przyprawy; lód” oraz klasa „29”.

70 728 2001 02 15 Prawo wygasło w części dla towarów: „napoje wielosmakowe, soki owoce” kl. „32”.

79 723 2002 07 03 Prawo wygasło w części dla towarów: „papier, tektura (karton) oraz towary z papieru i tektury (kartonu), mianowicie papierowe chustki, serwetki, bibuła filtracyjną chusteczki do nosa, papier toaletowy, pieluchy, pojemniki opakunkowe, torby opakunkowe, druki, artykuły introligatorskie, mianowicie nici introligatorskie i inne materiały tekstylne do introligatorstwa, fotografie, mate-

riały piśmienne, kleje do materiałów papierniczych lub piśmiennych oraz dla gospodarstw domowych, artykuły dla artystów mianowicie materiały do rysowania, malowania i modelowania, pędzle, maszyny do pisania i artykuły biurowe, mianowicie nieelektryczne przyrządy biurowe, materiały do uczenia się i nauczania (z wyłączeniem aparatów) w postaci druków, gier, preparatów zwierzęcych i roślinnych, modeli i preparatów geologicznych, globusów, przyrządów do rysowania na tablicy, materiały opatrunkowe z tworzyw sztucznych mianowicie obwoluty, worki, folie, karty do gry, czcionki drukarskie, klisze drukarskie”; klasa „16”.

81 0202001 08 09 Prawo wygasło w części dla towarów: „aparaty i urządzenia chirurgiczne, medyczne, stomatologiczne”; klasa „10”.

82 028 2002 08 23 Prawo wygasło w części dla towarów i usług: „bielizna pościelowa frotte, ręczniki i ręczniki kąpielowe, lalki i zwierzęta z tworzywa, pluszu lub skóry, naprawa i poprawianie wymienionych towarów (odzieży, włączając obuwie tekstylne, z futra i skóry) świadczone dla innych”; klasy: „24,28,37”.

87 548 1999 06 24 Prawo wygasło w części dla towarów: „wyroby z metali, osprzęt sieciowy i kablowy oraz osprzęt instalacji domowych”; kl. „6”.

21190 2002 04 25 Prawo wygasło. Wnioskiem z dnia 25 kwietnia 2002 r. uprawniony do prawa ochronnego wniósł o wygaszenie prawa ochronnego w całości.

## 68

### WYGAŚNIĘCIE PRAWA OCHRONNEGO (prawo nieprzedłużone)

*Poniższe zestawienie zawiera kolejno: numer prawa ochronnego na znak towarowy oraz datę wygaśnięcia prawa ochronnego.*

42455	2000 11 26	66618	1999 09 07
49719	2000 11 10	66619	1999 09 12
50697	2000 12 10	66620	1999 09 25
59568	2001 12 17	66621	1999 09 11
66220	1999 10 11	66625	1999 09 26
66524	2000 01 26	66626	1999 09 27
66560	1999 09 22	66631	1999 10 23
66561	1999 09 27	66632	1999 10 24
66562	1999 09 29	66633	1999 10 24
66563	1999 09 29	66636	1999 10 26
66565	1999 09 29	66637	1999 10 26
66566	1999 09 29	66638	1999 10 26
66567	1999 10 05	66639	1999 10 26
66568	1999 10 10	66640	1999 11 15
66569	1999 10 10	66641	1999 11 17
66570	1999 10 11	66642	1999 11 17
66571	1999 10 11	66645	1999 11 20
66578	1999 10 20	66646	1999 11 20
66579	1999 10 23	66648	1999 11 20
66580	1999 10 26	66651	1999 11 22
66581	1999 10 26	66653	1999 11 22
66584	1999 11 02	66655	1999 11 24
66587	1999 11 08	66656	1999 11 27
66588	1999 11 08	66659	1999 11 30
66589	1999 11 08	66660	1999 12 11
66590	1999 11 08	66661	1999 12 11
66591	1999 11 08	66662	1999 12 11
66598	1999 11 15	66668	1999 12 13
66599	1999 11 15	66669	1999 12 14
66600	1999 11 15	66671	1999 12 15
66601	1999 11 17	66672	1999 12 15
66604	1999 12 18	66673	1999 12 15
66611	1999 04 12	66674	1999 12 18
66615	1999 08 28	66676	1999 12 18
66617	1999 09 04	66678	1999 12 18

66681	1999 12 18	66812	2000 02 21	66940	2000 02 08	67032	2000 03 15
66683	1999 12 19	66814	2000 02 21	66941	2000 02 09	67034	2000 03 15
66684	1999 12 19	66815	200002 21	66943	2000 02 12	67057	2000 03 19
66685	1999 12 19	66817	2000 03 15	66944	2000 02 12	67058	2000 03 19
66690	1999 12 19	66818	2000 03 15	66945	2000 02 16	67059	2000 03 19
66691	1999 12 19	66819	2000 03 15	66949	2000 02 26	67061	2000 03 19
66692	1999 12 19	66820	2000 03 15	66950	2000 02 26	67062	1999 02 08
66693	1999 12 20	66824	2000 02 23	66951	2000 02 26	67064	2000 03 19
66694	1999 12 20	66825	2000 02 23	66952	2000 02 27	67067	2000 03 19
66697	1999 12 21	66826	2000 02 23	66953	2000 02 27	67070	2000 03 19
66699	1999 12 21	66830	2000 02 22	66954	2000 02 27	67082	2000 03 20
66700	1999 12 21	66831	2000 01 31	66955	2000 02 28	67084	2000 03 20
66701	1999 12 21	66832	20000131	66958	2000 02 19	67093	2000 03 23
66702	1999 12 21	66833	1999 09 26	66959	2000 02 24	67102	2000 03 28
66703	1999 12 21	66834	1999 09 26	66960	2000 02 14	67105	2000 03 29
66706	1999 12 22	66836	1999 06 15	66961	2000 02 28	67110	2000 04 03
66707	1999 12 22	66838	1999 08 25	66973	2000 03 01	67111	2000 04 03
66708	1999 12 22	66842	1999 01 02	66976	2000 03 01	67121	2000 04 03
66709	1999 12 27	66843	1999 02 06	66978	2000 03 01	67123	2000 04 03
66711	1999 12 29	66844	1999 03 13	66979	2000 03 01	67129	2000 04 03
66713	2000 01 02	66845	1999 05 05	66981	2000 03 01	67130	2000 04 03
66714	2000 01 02	66846	1999 05 05	66988	2000 03 05	67131	2000 04 03
66715	2000 01 02	66847	1999 08 25	66989	2000 03 06	67213	2000 03 01
66716	2000 01 02	66848	1999 10 13	66991	2000 03 06	67511	2000 05 09
66717	2000 01 02	66850	1999 11 03	66994	2000 03 06	67995	2000 06 26
66718	2000 01 02	66851	1999 11 09	66996	2000 03 07	67960	2000 04 12
66719	2000 01 02	66853	1999 12 21	66999	2000 03 07	70227	2001 02 07
66720	2000 01 02	66854	1999 12 19	67001	2000 03 07	70379	2000 09 26
66721	2000 01 02	66857	1999 12 27	67002	2000 03 07	70436	2000 10 31
66722	2000 01 02	66859	1999 12 28	67003	2000 03 07	70550	2000 04 03
66724	1999 11 09	66861	2000 01 05	67006	2000 03 07	72563	2001 04 15
66727	2000 01 08	66871	2000 01 09	67008	2000 03 08	73337	2001 05 07
66728	2000 01 09	66874	2000 01 12	67010	2000 03 09	74047	2001 05 13
66729	2000 01 02	66875	2000 01 12	67012	2000 03 09	75427	2001 12 11
66734	2000 01 16	66876	2000 01 12	67013	2000 03 09	76413	2002 06 24
66735	2000 01 16	66878	2000 01 15	67016	2000 03 12	78231	2002 03 23
66736	2000 01 16	66882	2000 01 18	67017	2000 03 12	78311	2002 04 02
66737	2000 01 16	66883	2000 01 18	67018	2000 03 12	78312	2002 04 02
66740	2000 01 16	66884	2000 01 19	67019	2000 03 13	79623	2002 12 10
66742	2000 01 18	66885	2000 01 19	67020	2000 03 13	80050	2002 01 17
66743	2000 01 18	66886	1999 02 06	67022	2000 03 14	80051	2002 01 17
66745	2000 01 22	66888	2000 01 22	67023	2000 03 14	80391	2001 01 11
66755	2000 01 22	66889	2000 01 22	67028	2000 03 14	81722	2001 11 27
66756	2000 01 22	66890	2000 01 22	67031	200003 15	81723	2001 12 11
66757	2000 01 23	66893	2000 01 23				
66760	2000 01 26	66894	2000 01 23				
66762	2000 01 29	66896	2000 01 23				
66764	2000 01 29	66900	2000 01 25				
66771	2000 02 01	66901	2000 01 25				
66772	2000 02 02	66905	2000 01 25				
66776	2000 02 02	66906	2000 01 25				
66779	2000 02 06	66909	2000 01 25				
66781	2000 02 07	66910	2000 01 25				
66782	2000 02 12	66912	2000 01 25				
66786	2000 02 12	66916	2000 01 26				
66787	2000 02 12	66917	2000 01 26				
66789	2000 02 13	66919	2000 01 29				
66790	2000 02 13	66920	2000 01 29				
66791	2000 02 13	66921	2000 01 29				
66792	2000 02 13	66923	2000 01 29				
66793	2000 02 13	66925	2000 01 30				
66794	2000 02 13	66926	2000 01 30				
66799	2000 02 16	66927	2000 01 30				
66800	2000 02 16	66928	2000 01 31				
66801	2000 02 19	66929	2000 01 31				
66802	2000 02 19	66932	2000 01 31				
66804	2000 02 21	66934	2000 02 01				
66805	2000 02 21	66935	2000 02 01				
66808	2000 02 21	66936	2000 02 01				
66809	2000 02 21	66937	2000 02 05				
66810	2000 02 21	66938	2000 02 07				
66811	2000 02 21	66939	2000 02 08				

### REJESTRACJA MIĘDZYNARODOWA UZNANA W POLSCE

*Poniższe zestawienie zawiera kolejno: numer międzynarodowego rejestru znaków towarowych, znak towarowy (w przypadku znaków graficznych ozn. CFE oraz klasy elementów obrazowych znaku), klasy towarowe i datę uznania rejestracji w Polsce.*

<b>2R 242 367 AUER</b>	<b>30</b>
2002 11 29	
<b>R 333 916 VULCUREN</b>	<b>1,5,6,17,19</b>
2002 11 29	
<b>R 340 150 ELAWOX</b>	<b>5</b>
2002 11 29	
<b>R 407 920 SIROFLEX CFE: 1.15; 27.5</b>	<b>6, 8, 11, 17</b>
2002 11 29	
<b>R 434 530 KÜPPERSBUSCH</b>	
CFE: 25.3; 27.5	<b>6, 7, 9, 11, 12, 20</b>
2002 11 29	
<b>R 459 590 PRINCE</b>	<b>30</b>
2002 11 29	
<b>R 459 824 CFE: 3.2; 12.3; 19.1; 26.1</b>	<b>6,8, 11, 17,20</b>
2002 11 29	

R 460 121	<b>KUM</b> 2002 11 29	9 16	665 613	<b>FAIRY</b> CFE: 27.5; 28.5 2002 11 12	3
R 462 913	<b>SWINGCOLOR</b> 2002 1 29	1,2 3 7 8 16	670 179	<b>ALTUS</b> 2002 11 12	9,35,38,42
R 464 933	<b>GARDOL</b> 2002 11 29	1,6,7,8,12,19 31	670 506	<b>A.T.U. AUTO-TEILE-UNGER</b> CFE: 18.1; 27.3; 27.5 2002 09 09	12,37
465 211	<b>STEFFNER</b> CFE: 27.5 2002 1 29	25	672 849	<b>COLFLEX</b> 2002 11 19	17,2
469 018	<b>RAIDEX</b> 2002 1 29	2	673 527	<b>PLS</b> 2002 09 12	9,11
471 133	<b>CRAFTOMAT</b> 2002 11 29	6, 7, 8, 12, 16, 20	676 740	<b>CLAIR</b> CFE: 1.15; 27.5; 29.1 2002 11 12	3
491 628	<b>BLACKY</b> CFE: 3.3; 27.5 2002 1 29	24, 25	683 349	<b>PHOENIX</b> 2002 11 19	37,42
493 834	<b>VARISMA</b> 2002 1 29	10	683 556	<b>L&amp;M</b> 2002 11 12	3, 9, 18,25
500 304	<b>PARI</b> CFE: 26.1 2002 1 29	10, 11	687 152	<b>PLILINE</b> 2002 11 29	19
520 195	<b>TOOLER</b> 2002 11 29	5	688 677	<b>ETICAT</b> 2002 11 29	16
526 281	<b>HEIL A.M.T. AIR-MOTION TRANSFORMER</b> 2002 11 29	9	689 629	<b>BAVA</b> 2002 1 29	33
529 532	<b>LOTENSIN</b> 2002 1 29	5	690 210	<b>SMART MECHA</b> 2002 11 12	9
R 535 956	<b>SUNDIMOL</b> 2002 11 29	5	690 843	<b>ALLIBERT</b> CFE: 26.1; 26.2; 27.5 2002 11 12	11, 19, 20 21
548 209	<b>OPTAN</b> 2002 11 29	5	695 071	<b>MICADUR COMPACT</b> 2002 11 12	17
549 065	<b>SUSA</b> 2002 1 29	31	695 990	<b>PACHA</b> CFE: 5.7; 27.5 2002 11 29	9
R 569 019	<b>GABOL</b> 2002 11 29	18	697 476	<b>T&amp;O</b> 2002 11 13	6, 7, 8, 9
570 066	<b>FLORADRAIN</b> 2002 11 29	19	698 323	<b>YUMA</b> 2002 1 12	11,12
575 082	<b>CARTRONIC</b> 2002 1 29	9	700 142	<b>THE QUALIFLYERGROUP</b> 2002 11 18	39,41,42
576 603	<b>BREMA</b> CFE: 25.3; 27.5 2002 11 22	11	700 309	<b>THE QUALIFLYERGROUP</b> CFE: 1.5; 27.5 2002 11 18	39,41,42
582 440	<b>PACHA</b> CFE: 5.7; 27.5; 29.1 2002 11 29	41,42.	701 161	<b>METEOR</b> CFE: 1.15; 25.7; 26.1; 27.3; 27.5 2002 1 05	17
582 504	<b>BIOVAN</b> 2002 11 29	8,9,21,25,26	701 861	<b>PREFEMIN</b> 2002 11 29	5
598 988	<b>PURASAL</b> 2002 1 29	1	702 580	<b>GAMBRO SELECT</b> 2002 11 12	5, 10
599 261	<b>PURACAL</b> 2002 1 29	1	710 153	<b>KETOR</b> 2002 10 10	5
611 519	<b>PISTON</b> 2002 09 09	25	726 137	<b>ARAFLO</b> CFE: 27.3; 27.5 2002 1 28	19
623 225	<b>NAZARENO GABRIELLI</b> CFE: 26.1; 27.5 2002 11 29	18,25	727 023	<b>PROTEUS</b> CFE: 2.1; 26.4; 27.3; 27.5 2002 11 22	9
623 655	<b>FAIR PLAY INTERNATIONAL SPORTS</b> CFE:26.4;26.11;27.5;29.1 2002 11 12	18, 25, 28	731 984	CC CFE: 27.5 2002 11 28	3, 4, 9, 14, 18, 21, 25, 26, 35, 42
628 268	<b>GROHE SPEEDCLEAN</b> CFE: 26.11; 27.5 2002 11 13	11	734 899	<b>THOMSON LIFE</b> CFE: 27.5 2002 11 27	9, 14, 38
639 882	<b>MIGRA</b> 2002 09 10	9,42	735 567	<b>JMP GROUP</b> CFE: 27.5 2002 11 28	36, 42
643 498	<b>MIAMI STYLE</b> CFE: 1.3; 25.1; 26.7; 27.5; 29.1 2002 09 09	34	735 723	<b>TEMPO</b> 2002 11 28	29,31,32
658 155	<b>PLIVADON</b> 2002 1 29	5	735 816	<b>BIOFERM</b> 2002 11 28	30
660 278	<b>PROTECTOR</b> 2002 11 29	3	736 517	<b>BELET</b> CFE: 26.4; 27.5 2002 11 22	7, 12, 13, 37, 39, 42
			740 152	<b>REFIDOR</b> 2002 11 29	5
			741 574	<b>BLUEORBIT</b> 2002 11 28	35,38,42
			742 227	<b>BALDRIPARAN</b> CFE: 27 5 2002 11 26	5

742 278	<b>VIVANCO MULTI TALK</b>	9	7 6 8 5 2 1	CFE: 3.4	3 0
	2002 11 26			2002 1 20	
742 593	CFE: 19.3	3	7 6 8 5 2 2	<b>NORTHLAND PROFESSIONAL</b>	25
	2002 11 29			CFE: 26.4; 27.5; 29.1	
742 594	CFE: 19.3	3		2002 11 20	
	2002 11 29		7 6 8 5 2 3	<b>INFIT</b>	25
743 428	<b>OPAVIA 1840</b> CFE: 5.7; 25.1;	30, 35, 41		2002 1 20	
	27.5; 27.7		7 6 8 5 2 6	<b>STAR ACADEMY</b>	3, 9, 14, 15, 16, 21,
	2002 11 08			CFE: 1.1.; 27.5; 29.1	25, 28, 38, 41
743 505	<b>IETS</b>	9, 16, 42		2002 11 20	
743 605	<b>THOMSON MP3</b> CFE: 24.17;	9, 38	7 6 8 5 2 8	<b>VIENNETTA</b> CFE: 8.1; 27.5	30
	27.5; 27.7			2002 11 20	
	2002 11 27		7 6 8 5 2 9	<b>DARK ENERGY-DRINK</b>	32, 35
744 963	<b>SNF</b>	26		CFE: 1.5; 1.15; 26.4; 27.5; 29.1	
	2002 11 29			2002 1 20	
748 269	<b>MOELVEN</b> CFE: 27.5	7, 19, 35, 37, 40, 41, 42	7 6 8 5 3 3	<b>ALFA MOVING</b>	12
	2002 11 06			2002 1 20	
751 854	<b>DANONE AYUDEMOS</b>	5, 29, 30, 32, 35,	7 6 8 5 3 4	<b>MOVING</b>	12
	<b>A LOS NIÑOS A CRECER</b>	36, 41, 42		2002 1 20	
	CFE: 1.1; 2.5; 26.7; 27.5; 29.1		7 6 8 5 3 6	<b>STRING SYSTEM ULTIMATE</b>	9
	200 11 27			<b>STRING AMPLIFICATION</b>	
752 231	<b>ESVA</b> CFE: 2.1; 25.1; 27.5	29		CFE: 22.1; 27.5; 29.1	
	200 11 29			2002 11 20	
752 351	<b>XTREME</b>	3, 8	7 6 8 5 3 9	<b>RIXON</b>	5
	2002 11 08			2002 11 20	
752 559	<b>INCADEA</b>	9, 16, 41, 42	7 6 8 5 4 0	<b>ASHLORIN</b>	5
	2002 11 13			2002 1 20	
752 726	<b>INCADEA-ENGINE</b>	9, 16, 41, 42	7 6 8 5 4 1	<b>ZARNESTRA</b>	5
	2002 11 13			2002 11 20	
753 311	<b>PAPER SELECT</b> CFE: 1.3;	34	7 6 8 5 4 2	<b>ZYCURE</b>	5
	26.1; 27.5			2002 11 20	
	2002 11 28		7 6 8 5 4 4	<b>BERTOLUCCI</b> CFE: 27.5	14
754 705	<b>DELVO-FARM</b>	1, 5, 29		2002 11 20	
	2002 1 06		7 6 8 5 4 8	<b>DAKK</b>	33
754 934	<b>HOTSET</b> CFE: 27.5; 29.1	9, 11		2002 11 20	
	2002 11 29		7 6 8 5 5 0	<b>SINCRO</b> CFE: 27.1; 27.5	7
755 318	<b>CUBIC</b>	16, 40, 42		2002 11 20	
	2002 1 29		7 6 8 5 6 2	<b>GEOPEX</b> CFE: 26.1; 27.5	19
756 421	<b>TEGRATEC</b>	9, 16, 35, 36, 38, 39,		2002 1 20	
	2002 11 08	41, 42	7 6 8 5 6 4	<b>FLOATMASTER</b>	12
756 526	<b>NEWSEUM</b>	35		2002 11 20	
	2002 1 08		7 6 8 5 6 8	<b>CHEVIGNON</b> CFE: 27.5	3, 9, 14, 16, 18,
756 844	<b>KLINIDRAPE</b> CFE: 26.3; 27.5	5, 10, 16, 25		2002 11 20	24, 25, 28.
	2002 1 06		7 6 8 5 7 2	<b>NEUERMARKT.COM</b>	9, 16, 35,
756 977	<b>UDDEHOLM</b>	6		CFE: 26.4; 27.5	36, 38, 42
	2002 1 06			2002 11 20	
758 423	<b>BACCERLLUM</b> CFE: 26.4; 27.5	1, 2, 19	7 6 8 5 8 3	<b>AXIEM GROUPE</b>	9, 16, 35, 36, 37,
	2002 11 29			CFE: 26.11; 27.5; 29.1	38, 39, 40, 41, 42
758 714	CFE: 19.3; 29.1	29, 30		2002 11 20	
	2002 11 26		7 6 8 5 9 0	CFE: 26.4; 26.11; 29.1	11, 19, 20, 21, 39,
758 755	CFE: 26.1	6, 7, 9, 17, 36, 37, 41, 42		2002 11 20	40, 42
	2002 1 26		7 6 8 5 9 3	<b>PHOCOS</b>	7, 9, 11
758 763	<b>FLEXLINK</b>	6, 7, 9, 17, 36, 37, 41, 42		2002 1 20	
	2002 11 26		7 6 8 5 9 5	<b>AVANTERA</b>	5
759 200	<b>KERABOND</b>	1		2002 1 20	
	2002 1 27		7 6 8 5 9 7	<b>RITADEXT</b>	5
763 531	<b>POLYPET</b>	1, 17		2002 11 20	
	2002 1 29		7 6 8 5 9 8	CFE: 5.3; 26.1; 29.1	32
764 354	<b>HAMTARO</b>	9, 16, 25, 28, 30, 32		2002 11 20	
	2002 1 29		7 6 8 6 0 2	<b>PAFENORM</b>	5
768 215	<b>IDS-INTERACTIVE DRIVING</b>	12		2002 1 20	
	<b>SAFETY</b>		7 6 8 6 0 5	<b>TACHINET</b>	5
	2002 11 29			2002 11 20	
768 224	<b>S&amp;V</b> CFE: 24.17; 26.1;	5, 9, 35, 40, 42		2002 1 20	
	27.5; 29.1		7 6 8 6 0 6	<b>REVMATON</b>	5
	2002 1 29			2002 1 20	
768 519	<b>VOBHAG</b>	7, 40, 42		2002 1 20	
	2002 11 20		7 6 8 6 0 7	<b>ISOMAR</b> CFE: 3.9	3, 5, 10, 35
768 520	A CFE: 27.5.	9, 16, 28, 35, 38, 41, 42		2002 1 20	
	2002 11 20		7 6 8 6 1 2	<b>DEARTRIT</b>	
				2002 11 20	
			7 6 8 6 1 3	<b>RZB</b> CFE: 3.3; 24.13; 26.4; 27.5	36
				2002 11 20	

768 614	<b>MAMMOZOLE</b>	5	768 713	<b>NOVOLINEA</b>	5
	2002 11 20			2002 11 25	
768 618	<b>STAZOLE</b>	5	768 714	<b>NOVOBASIX</b>	5
	2002 11 20			2002 11 25	
768 619	<b>VITTON</b>	5	768 716	<b>FM6</b> CFE: 27.5; 27.7	2, 7, 9, 42
	2002 11 20			2002 11 25	
768 620	<b>STABRITMIN</b>	5	768 717	CFE: 19.3; 29.1	3,5
	2002 11 20			2002 11 25	
768 621	<b>HALLU</b>	10	768 718	<b>INTERFLON</b> CFE: 26.1; 27.5	3,42
	2002 11 20			2002 11 25	
768 624	<b>GRUPO CAMPESA</b> CFE: 26.4; 27.5; 29.1	9	768 719	CFE: 19.3; 29.1	3,5
	2002 11 20			2002 11 25	
768 625	<b>JIKA</b>	11, 19,21	768 722	<b>SYSTRAN</b>	9,38,42
	2002 11 20			2002 11.25	
768 627	<b>FLASHSTAMP</b>	7, 16	768 725	<b>FRIENDZONE</b>	9,35,38,41,42
	2002 11 20			2002 11 25	
768 628	<b>EXFOTONIC</b>	3	768 726	<b>RHEODYNAMIC</b>	1, 19
	2002 11 20			2002 11 25	
768 630	<b>METADIMENSION</b>	9	768 728	<b>STAMTOP</b>	2, 22
	2002 11 20			2002 11 25	
768 633	<b>XANTIC</b>	9,37,38,39,42	768 733	<b>LOSC LILLE METROPOLE</b>	9, 14, 16, 25, 28, 30, 32, 34, 35, 38,39 41,42
	2002 11 20			CFE: 3.1; 5.5; 26.4; 27.5; 29.1	
768 638	<b>AVEAL</b>	9,25,28	768 737	<b>SNUGGLE FORME</b>	
	2002 11 20			2002 11 25	
768 639	<b>AERO</b>	9, 10	768 742	<b>CONVERIUM</b>	35, 36, 42
	2002 11 20			2002 11 25	
768 641	<b>REDOXON</b>	30	768 743	<b>AGMIR</b>	5
	2002 11 20			2002 11 25	
768 642	<b>GA-LAGAVRILOVIC</b>		768 744	<b>FREXOCEL</b>	5
	CFE: 27.5; 29.1	29,31,42		2002 11 25	
	2002 11 20		768 745	<b>IRZITUR</b>	5
768 647	<b>SNOWPASS</b> CFE: 26.1; 27.5	14		2002 11 25	
	2002 11 25		768 746	<b>FENALLERG</b>	5
768 650	<b>SWATCH SNOWPASS</b> CFE: 27.5	14		2002 11 25	
	2002 11 25		768 747	<b>BTL</b> CFE: 25.7; 26.4; 27.5	35, 37, 41, 42
768 651	<b>VICTORIA ARDUINO</b> CFE: 3.7; 27.5	9, 11		2002 11 25	
	2002 11 25		768 748	<b>REDESEPT</b>	3,5,21
768 658	<b>CLIMACOOOL</b>	25		2002 11.25	
	2002 11 25		768 749	<b>OPTION</b>	34
768 661	<b>SUPERLOCK</b>	20,21		2002 11 25	
	2002 11 25		768 753	<b>ABENA</b>	3,5, 16
768 664	CFE: 2.3	3, 9, 12, 14, 16, 18, 25, 28, 32, 42		2002 11 25	
	2002 11 25		768 764	<b>VALVERT</b> CFE: 1.15; 26.4; 27.5; 29.1	32
768 666	<b>BIOACTIVE</b> CFE: 26.1; 26.2; 27.1	22, 23, 24, 25		2002 11 25	
	2002 11 25		768 767	<b>EASIFLEX</b>	10
768 667	CFE: 28.3	32		2002 11 25	
	2002 11 25		768 768	<b>ALIONE</b>	5
768 668	<b>LABELS &amp; MEDIA FOR QUALITY PRINTING RAYFILM</b>	16, 17, 40		2002 11 25	
	CFE: 25.1; 26.4; 26.11; 27.5		768 774	<b>BIO-C.L.A.</b> CFE: 19.11; 25.1; 27.5	5
	2002 11 25			2002 11 25	
678 672	<b>VISUPORFIN</b>	5	768 788	<b>EXSIS</b>	35
	2002 11 25			2002 11 25	
678 675	<b>CRSA</b> CFE: 26.4; 27.5	41,42.	768 789	<b>TOP MOBIL</b> CFE: 26.1; 26.11; 27.5; 29.1	35
	2002 11 25			2002 11 25	
768 691	<b>AMOUN</b> CFE: 26.4; 28.3	34	768 797	<b>ANTALINK</b>	35
	2002 11 25			2002 11 25	
768 694	<b>TWIN</b>	17	768 801	<b>EUROLYT</b> CFE: 27.5	32
	2002 11 25			2002 11 25	
768 695	<b>TANGO</b>	17	768 803	<b>TUBOMAT</b>	7,9,17,37,42
	2002 11 25			2002 11 25	
768 696	<b>CERADESIGN</b> CFE: 27.5	19	768 806	<b>QUIKPRO</b>	1, 2, 6, 17
	2002 11 25			2002 11 25	
768 707	<b>MOGISA COLLECTION</b>	25, 35	768 810	<b>CULTURA</b> CFE: 26.4; 27.5	9, 16, 28, 38, 40, 41,42
	CFE: 26.4; 27.5			2002 11 25	
	2002 11 25		768 816	<b>LAONDA</b>	6, 17,19
768 708	<b>RIZOLACTINE</b>	3		2002 11 25	
	2002 11 25		768 821	<b>LINX</b>	7
768 712	<b>HEMPEL</b>	2		2002 11 25	
	2002 11 25				

768 833	<b>SWATCH IRONY DIAPHANE</b> 2002 11 25	14	768 929	<b>PLATEDRIVER</b> 2002 11 22	9
768 834	<b>SWATCH IRONY NABAB</b> 2002 11 25	14	768 930	<b>DIAPAZON</b> 2002 11 22	2, 24, 27
768 835	<b>PEGGY SAGE</b> 2002 11 25	5,38,42	768 938	<b>CLIO</b> CFE: 25.1; 26.5; 27.5; 29.1 2002 11 22	30
768 838	<b>BUONGIORNO DA LOACKER</b> 2002 11 25	30	768 940	<b>CAPTIZZ</b> 2002 11 22	21
768 848	<b>EMERA</b> 2002 11 25	6, 19, 20	768 952	<b>DORCIEL</b> 2002 11 22	32, 33, 42
768 850	<b>MATCHWIZARD</b> 2002 11 25	9, 16, 42	768 953	<b>L01REAU</b> 2002 11 22	32,33,42
768 852	<b>SUMCO</b> 2002 11 25	9	768 954	<b>SOFTROYAL</b> CFE: 24.9; 27.5 2002 11 22	16, 20, 24
768 853	<b>PEACH</b> 2002 11 25	9, 16	768 961	CFE: 1.5; 24.15; 26.4 2002 11 22	12
768 855	<b>THE REFERENCE OF SOUND</b> CFE:4.5; 16.1; 26.4; 27.5 2002 11 25	9	768 964	CFE: 26.1 2002 11 28	12, 18,25,28
768 858	<b>LENZING FR</b> 2002 11 25	17, 22, 23, 24, 25	768 968	<b>SAMBADA</b> 2002 11 22	30, 32, 33
768 860	<b>MICROLYOCELL</b> 2002 11 25	17, 22, 23, 24, 25	768 970	<b>INDIVIDUALITY</b> CFE: 26.11; 27.5 2002 11 22	16,25,35
768 862	<b>PRAZDNICHNAYA HOLIDAY VODKA RUSSIAN VODKA</b> CFE: 1.1; 3.4; 19.7; 25.1; 29.1 2002 11 25	33	768 971	<b>CNP INTERNATIONAL</b> CFE: 1.5; 26.1; 27.5 2002 11 27	1,5,35, 36,42
768 863	<b>PRAZDNICHNAYA RUSSIAN VODKA</b> CFE: 1.1; 3.4; 25.1; 28.5; 29.1 2002 11 25	33	768 975	<b>KURETA</b> 2002 11.22	17
768 867	<b>PINK</b> CFE: 27.5; 29.1 2002 11 25	6, 19	768 980	<b>GRUPPO INTESABCI</b> 2002 11 22	36
768 869	<b>CH'CC</b> CFE: 24.17; 27.5 2002 11 25	25	768 981	CFE: 3.7 2002 11.22	3, 9, 14, 16, 18, 24, 25, 28, 35, 42
768 877	<b>ISHI BA</b> 2002 11 25	8,16,20,21	768 986	<b>FAST-BUYER</b> CFE: 1.5; 27.5; 29.1 2002 11 22	35,36
768 878	<b>ADISSEO</b> 2002 11 25	1, 2, 3, 5, 31	768 987	<b>MSC MEDITERRANEAN SHIPPING</b> 2002 11 28	37, 39
768 879	<b>CHOLESTOP</b> 2002 11 25	5, 29, 30	768 988	CFE: 26.13 2002 11 28	24,25,28
768 881	<b>GENERICA</b> CFE: 26.11; 27.5 2002 11 25	5,29,30	768 989	<b>HI - M.U.S.E. MY ULTIMATE SOUND EXPERIENCE</b> 2002 11 22	9, 38, 42
768 886	<b>J. FRIISBERG &amp; PARTNERS</b> 2002 11 .25	35	768 990	<b>CREMINO</b> 2002 11 22	29, 30
768 891	<b>AVITECH</b> CFE: 26.2; 26.11; 27.5; 29.1 2002 11 25	35,39,42	768 995	<b>COSMOLINGUA</b> 2002 11 23	39, 41, 42
768 892	<b>EVN WASSER</b> 2002 11 25	11, 32, 35, 37, 39, 40, 42	769 007	CFE : 26.15 2002.11 28	6, 11, 19,20
768 895	<b>BBVA</b> CFE: 26.4; 27.5; 29.1 2002 11 25	9, 36, 38	769 009	<b>TECHNERGY</b> 2002 11 21	9
768 899	<b>5 ZE 40</b> CFE: 26.1; 27.5; 27.7; 29.1 2002 11 27	41	769017	<b>RYVITA</b> 2002 11 21	30
768 904	<b>ACCENTUA</b> 2002 11 27	5, 10, 42	769 019	<b>SHARE</b> 2002 11 21	35
768 907	<b>AWESTATIN</b> 2002 11 27	1, 5	769 022	<b>OMNIGLASS</b> 2002 11 21	1, 2, 3, 17, 21
768 908	<b>GABARIN</b> 2002 11 27	5	769 023	CFE: 26.2; 26.4 2002 11 28	42
768 915	<b>WILLING</b> 2002 11 27	2, 7, 12, 13, 42	769 025	<b>PRINTCLEAN</b> 2002 11 21	1,3
768 916	<b>SWISS EFFECTS</b> 2002 11 28	9, 35, 38, 40, 41, 42	769 028	<b>AQUA BAR</b> 2002 11 21	11
768 921	<b>LURIZAR</b> 2002 11 22	5	769 032	<b>POWER BRIGHT</b> 2002 11 21	30
768 922	<b>PUIKULA</b> 2002 11 20	30	769 034	<b>X PLATFORM</b> 2002 11 21	35, 36, 38, 42
768 927	<b>TVFI</b> CFE: 26.11; 27.5 2002 11 22	9, 16, 41, 42	769 035	CFE: 19.3; 29.1 2002 11 28	3,5
			769 036	CFE: 19.3; 29.1 2002 11 28	3,5
			769 049	<b>OKEBOS</b> 2002 11 21	1, 6, 7, 8, 9, 11, 16, 17, 19,20,21,22,28,31



769 062	CFE: 3.2 2002 11 21	6,7,9,26,37	769 145	RELATING 2002 11 28	16,35,41
769 063	<b>INOXCROM SUPER CRYSTAL</b> 2002 11 21	16	769 146	PARMECA 2002 11 28	6, 12, 17
769 064	<b>GLEN BROCH</b> 2002 11 21	33	769 149	SPECSAVERS 2002 11 28	9, 35, 42
769 066	CFE: 2.3; 11.3; 19.1; 25.1 2002 11 20	29	769 150	YEASTEASY 2002 11 28	30
769 068	<b>WENDOX</b> CFE: 26.13; 27.5 2002 11 20	9,11,14	769 151	<b>MYFUNDS BICAV</b> MILAN INTERNATIONAL FUNOS CFE: 27.5; 29.1 2002 1 20	36
769 071	<b>TSUNAM I</b> 2002 11 20	10	769 157	OSITRA FOOD AND MORE CFE: 1.1; 27.5; 29.1 2002 11 20	29,30
769 072	<b>INTESABCI</b> 2002 11 22	36	769 160	STRATOS 2002 11 26	7,37
769 073	<b>DIGITAL PAPER VISION</b> CFE: 27.1; 27.5; 29.1 2002 11 20	1, 16	769 162	HOME SHOPPING EUROPE CFE: 26.4; 27.5	2, 3, 5, 7, 8, 9, 11, 13, 14, 15, 16, 18,20,21,22,24, 25, 28, 29, 30, 32, 33, 35, 36, 38, 39, 41,42
769 076	<b>NEUE ZÜRCHER ZEITUNG</b> 2002 11 20	9, 16, 35, 38, 41,42	769 164	LUI DI VAGHEGGI 2002 11 20	3
769 077	CFE: 24.15; 26.1; 29.1 2002 11 22	3, 9, 11, 12, 14, 16, 18, 20,21,24,25,26,27, 28, 29, 30, 32, 33, 34, 35,36,38,41,42	769 168	GATE 2002 11 20	25
769 078	<b>GENTIUM</b> 2002 11 20	1,3,5	769 177	COVERGRIP 2002 11 20	5, 10
769 080	<b>FLOR DEL MAR CANTABRICO</b> CFE: 6.3; 19.3; 27.5; 29.1 2002 11 20	29,30,31	769 180	COVERFLEX 2002 11 20	5, 10
769 084	<b>SAVER</b> CFE: 26.1; 26.11; 27.5 2002 11 20	10,12,20	769 181	COVERTUBE 2002 11 20	5, 10
769 098	<b>AIR SURGE</b> 2002 11 20	30	769 183	EYEMARK 2002 11 20	11
769 100	<b>MINT BOOST</b> 2002 11 20	30	769 185	AUTOMASK 2002 11 20	17
769 101	<b>LEMON LIFT</b> 2002 11 27	30	769 189	<b>OMINO</b> BIANCO CFE: 4.5; 9.3;26.4; 27.5; 29.1 2002 11 20	3, 5
769 104	<b>ZERA</b> 2002 11 20	9,37,42	769 191	IFF INTERNATIONAL FITNESS FEDERATION CFE: 26.1; 27.3; 27.5 2002 11 20	41
769 107	<b>AUTOGAS ITALIA</b> CFE: 27.5 2002 11 20	7, 11, 12	769 198	SHT SHOOTERS CFE: 27.5 2002 11 20	9, 18,25
769 108	<b>SAFTA</b> 2002 11 20	31	769 200	JAGA THE RADIATOR FACTORY CFE: 24.15; 26.4; 27.5; 29.1 2002 11 20	7, 11, 37
769 112	<b>KANG</b> CFE: 3.5; 20.5; 27.5 2002 11 20	16	769 204	FRIEDHELM LOH 2002 11 20	35, 36
769 117	<b>ZUNFTMEISTER</b> 2002 11 20	16, 20, 2,25	769 205	ARAMOSA 2002 11 20	30
769 119	<b>KADECO</b> CFE: 27.1; 27.5 2002 11 20	6,19,20	769 208	CFE: 1.3; 1.5; 29.1 2002 11 20	16,41
769 120	<b>MCE</b> 2002 11 28	6, 7, 35, 37, 40, 41, 42	769 214	ALLERGUM 2002 11 20	5
769 121	<b>ZAPPMOBILE</b> 2002 11 28	9, 16, 35, 37, 38	769 217	<b>TEXIL</b> 2002 11 22	3,5
769 122	<b>SANARA</b> 2002 11 28	36,39	769 220	LIGHT SCOUT 2002 11 22	9,11,42
769 124	<b>MZ</b> CFE: 24.1; 25.1; 26.3; 27.5 2002 11 28	9, 12, 25	769 222	YG NEW WINES, OLD WORLD CFE:26.4; 27.5 2002 11 20	33
769 125	<b>POWER</b> CFE: 26.4; 27.5 2002 11 28	7,8	769 224	DECO 2002 11 20	7
769 129	<b>INTRAFOR</b> CFE: 24.15; 27.3; 27.5; 29.1 2002 11 28	37	769 239	CFE: 5.5; 26.4; 29.1 2002 11 20	35, 39, 40
769 130	<b>RONDY FRANCE</b> CFE: 27.5 2002 11 28	6, 8, 9, 12	769 241	OTTO 2002 11 27	35,39,40
769 132	<b>SCREENAXX</b> 2002 11 28	9, 35, 37, 38, 42	769 242	FOURGRIP CFE: 26.4; 27.5; 29.1 2002 11 20	12
769 138	CFE: 26.1; 26.4; 26.11 2002 11 28	7,9,42			
769 139	<b>NORD MICRO</b> 2002 11 28	7, 9, 11, 12, 37			
769 142	<b>JA VEN</b> 2002 11 28	18,25,28			

769 244	<b>FOUR GRIP</b>	12	769 330	<b>ZANINI</b> CFE; 26.4; 27.5	12,20
	2002 11 20			2002 11 21	
769 249	<b>AHEAD OF YOUR NEEDS</b>	1, 31,42	769 334	CFE: 26.1; 26.7	14,34
	2002 11 20			2002 11 22	
769 253	<b>NOCOŁOK</b>	1,6.40	769 338	<b>VSL-HPI</b>	1, 19,42
	2002 11 21			2002 11 22	
769 254	CFE:2.9;25.12	5	769 339	CFE: 4.5; 5.3; 26.1; 29.1.	29,30,32
	2002 11 21			2002 11 22	
769 256	<b>CARD 4.NET</b> CFE: 27.5; 27.7	9, 16, 35, 38, 42	769 340	<b>NET SEARCHERS</b>	9, 16, 35, 38, 41, 42
	2002 11 21			CFE:26.1;26.11; 27.5	
769 260	<b>CEFIC</b> CFE: 3.13; 27.5; 29.1	16,41,42		2002 11 22	
	2002 11 21		769 341	<b>TOAST</b>	9,16,35,38,42
769 261	<b>QWIKPATCH</b>	10		2002 11 26	
	2002 11 27		769 344	<b>CO.DON OSTEOSPHERE</b>	5, 9, 10, 16, 41, 42
769 263	<b>ORTHO BIOTECH</b> CFE: 26.4; 27 5	5		2002 11 22	
	2002 11 25		769 346	<b>QIVIVE</b>	9, 16, 35, 38, 39, 41, 42
769 266	<b>7 DAYS</b>	5,29,32		2002 11 22	
	2002 11 21		769 348	<b>CARTECK</b>	6,7, 19
769 272	<b>PANNON ALDRA</b>	16, 17, 18		2002 11 22	
	CFE: 26.1; 26.2; 27.5		769 350	<b>MT CHANNEL</b> CFE: 15.7; 27.5	9, 16, 35, 38, 41
	2002 11 22			2002 11 22	
769 273	<b>GRAB THE WEB!</b>	9, 16, 35, 38, 42	769 351	<b>GUANTANAMERA</b>	34
	2002 11 21			2002 11 22	
769 276	<b>DIOFAN</b>	1	769 357	<b>QUQRTERBACK</b>	14
	2002 11 21			2002 11 22	
769 277	<b>HOLZ PROFI AUSTRIA</b>	7	769 363	<b>BLOKANOL</b>	5
	CFE: 27.5; 29.1			2002 11 22	
	2002 11 26		769 364	<b>ZURICH GLOBAL ASSETS</b>	16, 35, 36, 38, 42
769 278	<b>AMERICANA</b> CFE: 25.3; 28.1	3, 9, 16, 18, 25, 29,30,31,32, 35,41,42		CFE: 26.1; 27.5	
	2002 11 21			2002 11 22	
769 282	<b>ARIETE</b> CFE: 27.5	7,9,11	769 366	<b>BDC</b>	9.35,42
	2002 11 21			2002 11 22	
769 284	<b>TRYP HOTELES</b> CFE: 26.4; 27.5; 29.1	16,42	769 367	<b>MENICHETTI</b>	3,9, 11, 12, 14, 18,20,22, 24, 25, 26, 27, 28, 42
	2002 11 26			CFE: 25.1; 27.5	
769 286	<b>DERBIBOND</b>	1, 17, 19		2002 11 22	
	2002 11 21		769 368	<b>IMPERIAL DRAGON</b>	8, 21, 29, 30, 32, 33
769 289	<b>NOMINATION</b>	3, 9, 14, 18, 25		2002 11 28	
	2002 11 21		769 372	<b>FLESIBREX</b>	19
769 291	<b>AGYS</b>	3,5,21		2002 11 22	
	2002 11 21		769 373	<b>LITAK</b>	5
769 292	<b>PROTIENT ACTIF PUR</b>	3,5		2002 11 22	
	2002 11 21		769 377	<b>AMI S4YOU</b>	9, 35, 38, 42
769 293	<b>PROTIENT</b>	3,5		2002 11 22	
	2002 11 21		769 379	<b>FACIAL PLUS</b> CFE: 2.1; 2.3; 25.7; 27.5	11
769 295	<b>MANAGING ENERGY</b>	35,41,42		2002 11 21	
	2002 11 21		769 382	<b>NOVASIL</b> CFE: 24.15; 26.7; 29.1	19,20
769 296	<b>MANAGING BUSINESS ENERGY</b>	35,41,42		2002 11 22	
	2002 11 21		769 388	<b>TERMA</b>	7, 9, 12, 13, 37, 38, 42
769 297	<b>ENERGY CEREMONIES</b>	35,41,42		2002 11 27	
	2002 11 21		769 390	T CFE: 26.1; 27.5	7, 9, 12, 13, 37, 38, 42
769 298	<b>ENERGY GAME</b>	35,41,42		2002 11 27	
	2002 11 21		769 391	<b>TEXIL</b> CFE: 26.1; 26.4; 27.5; 29.1	3,5
769 302	<b>ASTOR BLADES</b> CFE: 27.5	7		2002 11 27	
	2002 11 21		769 392	<b>CLIX</b> CFE: 1.15; 26.4; 27.5; 29.1	30
769 307	<b>VIVERIS</b>	9,35,38,41,42		2002 11 27	
	2002 11 21		769 393	CFE:3.1;29.1	28
769 310	<b>HIDESUPPLY</b> CFE: 26.4; 26.11; 27.5; 29.1	35,38,41		2002 11 27	
	2002 11 21		769 395	<b>WETOYS</b>	28
769 312	<b>FLOORS TO MATCH YOUR IMAGINATION</b>	19, 27, 37		2002 11 27	
	2002 11 21		769 397	<b>MAISON</b>	34
769 313	<b>SANTONJA TEXTIL</b>	24,25,35		2002 11 27	
	CFE: 26.11; 27.5		769 400	<b>SBR</b>	9,28,38,42
	2002 11 21			2002 11 27	
769 321	<b>KAEDRA</b>	9	769 401	<b>MORESCHI</b> CFE: 9.9;27.5	3,9
	2002 11 21			2002 11 27	
769 323	<b>UAX! T-SHIRT FISH WITHOUT MEAT</b> CFE: 3.9;24.17.27.5	18,24,25	769 407	<b>WERBENA FIT</b>	30
	2002 11 21			CFE: 1.15; 5.3; 5.7; 8.1; 29.1	
				2002 11 27	
			769 410	<b>WERBENA YOUNG</b>	30
				CFE: 1.15;5.3;5.7;8.1;29.1	
				2002 11 27	

769 414	<b>BON AMI</b> 2002 11 27	30	769 496	LIMOVITA 2002 11 27	29,30,32
769 415	DEUTSCHE POST PENDELBRIEF CFE: 22.1; 26.4; 27.5; 29.1 2002 11 27	16,39	769 500	X-LARGE 2002 11 27	6, 11,20, 21
769 416	PENDELBRIEF CFE: 26.4; 27.5;29.1 2002 11 27	16,39	769 503	AIR-BERLIN WE FLY EUROPE CFE: 26.3; 26.11; 27.5; 29.1 2002 11 27	39,42
769 427	FRANFINANCE 2002 11 27	12, 16, 35, 36, 38, 41, 42	769 509	CRONENBERG CFE: 24.9; 26.4; 27.5; 29.1 2002 11 27	7
769 428	NESS 2002 11 27	3	769 513	<b>BRITT</b> PERSSON 2002 11 27	3, 14, 18, 25
769 429	<b>DUTTI</b> SPORT BY MASSIMO <b>DUTTI</b> CFE: 27.5 2002 11 27	9, 18, 25	769 516	TERENCI 2002 11 27	9, 16, 35, 36, 38, 41, 42
769 431	CFE: 5.5; 29.1 2002 11 27	30	769 517	PROBASE 2002 11 27	5, 10
769 440	MOUSSE D'AGRUMES CFE: 5.5;27.5;29.1 2002 11 27	3, 5	769 520	PERRIER CFE: 19.7; 27.5; 29.1 2002 11 27	32
769 442	RENERGIE STRUCTURE LIFT 2002 11 27	3	769 521	CFE: 14.1 2002 11 27	14,25,26
769 443	<b>HAOJI</b> CFE: 25.3; 26.1; 27.5; 28.3 2002 11 27	29,30	769 524	PROTECTINE 2002 11 27	29,30,32
769 444	MOOSBACHER 2002 11 27	25	769 526	SARINA 2002 11 27	27
769 446	P6 CFE: 26.11; 27.5; 27.7 2002 11 27	12	769 528	EMELIE COSTA 2002 11 27	25
769 447	TITANIT 2002 11 27	10	769 529	STAR FLY 2002 11 27	18,25,28
769 449	NAUTILUS 2002 11 27	16	769 530	PERLES DE FRUITS CFE: 5.5; 27.5;29.1 2002 11 27	3,5
769 450	<b>ETR@</b> NET CFE: 24.17 2002 11 27	38	769 531	FEUILLES DE FIGUIER CFE: 5.5; 27.5; 29.1 2002 11 27	3,5
769 453	MITHAT CFE: 27.5 2002 11 27	25	769 532	CFE: 3.6 2002 11 27	18,20,21,28
769 454	AIRFIELD 2002 11 27	25	769 537	<b>NONI</b> 2002 11 27	5,32,35
769 456	BONAS 2002 11 27	1, 5, 9, 16, 42	769 540	UKRANI 2002 11 27	5
769 459	SANDHERR 2002 11 27	16,20	769 541	OCTRON 2002 11 27	9
769 461	JELLY <b>CLUBE</b> 2002 11 27	20	769 543	<b>REHA-COMFORT</b> CFE: 26.1; 27.5; 29.1 2002 11 27	10,24
769 463	MALICE 2002 11 27	18	769 544	SERD 2002 11 27	9, 16
769 464	ROSE POLAIRE CFE: 5.5; 27.5; 29.1 2002 11 27	3,5	769 545	<b>X</b> CFE: 24.17; 27.5 2002 11 27	10
769 468	VELOURS D'ABRICOT CFE: 5.5; 27.5; 29.1 2002 11 27	3, 5	769 546	SIVENTO 2002 11 27	1
769 470	CCEUR DE VANILLE CFE: 5.5; 27.5; 29.1 2002 11 27	3, 5	769 547	SOLARPROTECT 2002 11 27	12,21
769 471	ANTARTIC CFE: 1.15; 3.9; 25.1;29.1 2002 11 27	32	769 548	SOLAR REFLECT 2002 11 27	12,21
769 473	<b>IXER</b> 2002 11 27	1, 5	769 549	WILD BIKE 2002 11 27	9, 28
769 478	<b>RUST – ANODE</b> CFE: 26.4; 27.5; 29.1 2002 11 27	2	769 550	FELIPLUS 2002 11 27	5,31
769 479	AXER 2002 11 27	12,37,39	769 559	BIANCALDI 2002 11 27	3, 14, 18, 25
769 482	GLAVERBEL 2002 11 27	9, 12, 19,20, 21,42	769 561	CHE CFE: 5.3; 27.5 2002 11 27	34
769490	ILLETTA CFE: 26.4; 27.5; 29.1 2002 11 27	9,11,21,30,42	769 564	NOR CFE: 26.4; 27.5 2002 11 27	16
769 492	VALIDATE IT 2002 11 27	9 16 35 38 41 42	769 565	KIGILI CFE: 26.4; 27.5 2002 11 27	25
769 495	EVES & EARS OF EUROPE CFE: 1.17; 24.17; 26.1; 29.1 2002 11 27	35, 38, 41,42	76 566	GOTHAPLAST Nol9 CFE: 26.4; 27.5; 27.7 2002 11 27	5
			769 567	JUFO 2002 11 27	5

769 569	<b>COLOTECH</b>	16	769 663	<b>SILVERSPEED</b>	9
	2002 11 27			2002 11 22	
769 575	<b>ONLYCAR.COM</b>	35,38	769 666	<b>SGS EVALUATE</b>	38,42
	CFE: 26.4; 27.5; 29.1			CFE: 24.17; 26.1; 27.5	
	2002 11 27			2002 11 22	
769 578	<b>HERO HIGH EFFORT</b>	30, 32	769 674	<b>MODEL SEE FEEL TOUCH</b>	16,42
	CFE: 26.1;26.4;27.5			CFE: 27.1; 27.5	
	2002 11 27			2002 11 22	
769 580	<b>AHLSTROM</b>	16, 17, 21, 23, 24	769 677	<b>MY HOME</b> CFE: 27.5; 29.1	8,11,16,20, 21,24,27
	CFE: 25.1;27.5			2002 11 25	
	2002 11 22		769 679	<b>FIORI TRISTANO ONOFRI</b> CFE: 27.5	3
769 581	CFE: 25.1	16, 17,21,23,24		2002 11 22	
	2002 11 22		769 681	<b>SEMPRE SOLO TU TRISTANO ONOFRI</b>	3
769 584	<b>METERIT</b>	11, 16, 35, 38, 39, 40, 41, 42		CFE: 27.5	
	2002 11 22			2002 11 22	
769 585	<b>COMPLYIT</b>	9,16,35,38,41,42	769 691	<b>VAPP-DOCS</b>	9,37,41,42
	2002 11 22			2002 11 22	
769 586	<b>COLLABORATEIT</b>	9, 16, 35, 38, 41, 42	769 695	<b>KRAUTINIS</b>	29,30
	2002 11 22			2002 11 22	
769 587	<b>NOROC</b>	32	769 705	CFE: 26.1; 26.3; 26.4	19
	2002 11 22			2002 11 22	
769 597	<b>GOLDBACH MEDIA</b>	9, 16, 35, 38, 41, 42	769 706	<b>STARWINGS</b>	6, 8, 9, 11, 14, 18,20,21,22
	2002 11 22			CFE: 4.3; 26.1; 27.5	
769 601	<b>I'HEMICYCLE</b>	16,35,38,41,42		2002 11 22	
	CFE: 7.5; 26.2; 26.7; 27.5		769 708	<b>VULCAIN</b> CFE: 26.3; 27.5	14
	2002 11 22			2002 11 22	
769 602	<b>CHERRY VISNE V COKOLADE</b>	30	769 720	<b>CP CREDIT PRIVE SA</b>	35, 36
	2002 11 22			CFE: 4.3; 14.5; 24.7; 27.5	
769 609	<b>ROUGE ATTRACTION</b>	3	769 721	CFE: 26.13	9,16,35,36,38,41,42
	2002 11 22			2002 11 22	
769 611	<b>5 CLUB</b> CFE: 1.1; 27.5; 27.7	39	769 722	<b>CELIOSPORT</b>	3, 9, 14, 18. 24, 25, 28
	2002 11 22			2002 11 22	
769 613	<b>RAC RENTING ALARM COMFORT</b>	38,41,42	769 729	CFE: 7.1; 26.4	41
	CFE: 27.5			2002 11 22	
	2002 11 22		769 733	<b>WABAG</b>	11,35,37,42
769 614	<b>ZAPTABS</b>	5		2002 11 22	
	2002 11 22		769 736	<b>STAR-F01L</b>	1
769 615	<b>TIBREX</b>	19		2002 11 22	
	2002 11 22		769 737	<b>TIEMME RACCORDERIE</b>	6, 7, 11
769 616	<b>TWINGUP</b>	12		CFE: 14.1;27.5	
	2002 11 22			2002 11 22	
769 619	<b>LIGASANO</b>	5	769 741	<b>REGENT LIGHTING</b>	11,39
	2002 11 22			CFE: 26.4; 27.5	
769 621	<b>TRIMER</b>	1,3		2002 11 22	
	2002 11 22		769 747	<b>OCTANINE F</b>	5
769 623	<b>COSMOPOLITAN</b>	9,36		2002 11 22	
	2002 11 25		769 750	<b>BIOXEN</b>	3, 5, 35, 42
769 624	<b>GASODOR</b>	1		2002 11 22	
	2002 11 22		769 753	<b>ADONIS</b>	8
769 636	<b>WINWISE</b>	9, 35, 38, 41, 42		2002 11 22	
	CFE: 27.5		769 764	<b>DYNAMISAN</b> CFE: 1.13; 27.5	5
	2002 11 22			2002 11 22	
769 637	<b>LAMANOR</b>	20	769 769	<b>BIZAO</b>	9,38,41,42
	2002 11 22			2002 11 22	
769 638	<b>ALPHABET</b>	25	769 770	<b>LES BANQUES DE GENEVE</b>	16, 35, 36, 38, 41
	2002 11 22			<b>L'EXCELLENCE EN GESTION</b>	
769 639	<b>MAXBLUE</b>	36		<b>DE PATRIMONIE THE BANKS</b>	
	2002 11 22			<b>OF GENEVA LEADER IN ASSET</b>	
769 640	CFE: 4.3	25,32,33		<b>MANAGEMENT</b>	
	2002 11 22			CFE: 7.5; 26.4; 27.5	
769 649	<b>WE MAKE YOU FEEL AT HOME</b>	29, 30, 42		2002 11 25	
	<b>AND THAT IS THE DIFFERENCE</b>		769771	<b>HANDYMAN</b> CFE: 4.5; 16.1;	9,35,42
	2002 11 22			26.11; 27.5	
769 650	<b>BIFISAN</b>	1		2002 11 22	
	2002 11 22		769 779	<b>C</b> CFE: 27.5	16,35,39
769 652	<b>NIVEA VISAGE PERFECT CONTOUR</b>	3		2002 11 22	
	2002 11 22		769 780	<b>CHEESE BOOSTER</b>	1,29,30
769 656	<b>BIFIDERM</b>	1		2002 11 22	
	2002 11 22		769 791	<b>ELBISCO</b> CFE: 5.7; 25.1; 27.5	30
769 662	<b>FLUO TAPE</b>	1, 16, 17		2002 11 25	
	2002 11 22				

769 806	ALOUETTE CFE: 3.7; 26.4; 27.5; 29.1 2002 11 25	25	769 895	<b>FIBERSOLUTIONS</b> CFE: 27.5; 29.1 2002 11 25	16, 17, 21, 23, 24
769 809	VITA <b>PHYSIODENS</b> 2002 11 25	5, 10	769 896	<b>ANTONIO MARRAS</b> 2002 11 25	3, 18, 25
769 810	MASCUS 2002 11 25	7, 12, 35, 36, 37, 39, 42	769 897	<b>DIGIPASS</b> 2002 11 25	9, 38, 42
769 812	BELU 2002 11 25	6, 7, 9, 11, 19, 37, 42	769 898	<b>FIN-FORCE</b> CFE: 27.5; 29.1 2002 11 25	35
769 816	DESIGNIT 2002 11 25	9, 35, 37, 38, 39, 40, 41	769 900	<b>DEVA</b> CFE: 2.9; 25.3; 27.5 2002 11 25	<b>29, 30</b>
769 817	PROPULSIONIT 2002 11 25	7, 9, 12, 16, 35, 37, 38, 41, 42	769 901	<b>DEVA</b> CFE: 2.5; 26.4; 27.5; 29.1 2002 11 25	29, 30
769 821	<b>INTEREX PLUS</b> CFE: 26.1; 27.5; 29.1 2002 11 25	2, 6, 16, 17, 19, 20, 24, 35, 37	769 903	<b>MERIDIAN</b> 2002 11 25	5, 10
769 823	SUPPORTIT 2002 12 02	35, 37, 41, 42	769 905	<b>ORTHOPLANE</b> 2002 11 25	5, 10
769 825	HYDRO CFE: 26.11; 27.5 2002 11 25	5, 30, 32	769 912	<b>BERJER</b> CFE: 2.3; 25.1; 27.5; 29.1 2002 11 25	25
769 828	WASCOSA 2002 11 25	12, 39	769 914	<b>TASK FORCE SIGHT AND LIFE</b> <b>ARBEITSKREIS SEHEN UND</b> <b>LEBEN GROUPE DE TRAVAIL</b> <b>V01R ET VIVRE GRUPO DE</b> <b>TRABAJO VER Y VIVIR</b> CFE: 26.7 2002 11 25	5, 16, 41, 42
769 830	DATALOGIC CFE: 26.2; 27.5 2002 11 25	9, 16, 37	769 915	<b>B.M.R</b> CFE: 26.4; 27.5; 29.1 2002 11 25	6, 7, 9
769 833	FA FRESH <b>BODYCARE</b> CFE: 1.15; 5.3; 25.1; 26.11; 27.5 2002 11 25	3, 5, 21	769 916	<b>INDUSTRIAL TUBER</b> 2002 11 25	<b>1, 5, 31, 42</b>
769 834	LEGUE 2002 11 25	3, 21, 26, 42	769 924	<b>SNOOKER WORLD CUP</b> CFE: 21.3; 26.15; 27.5; 29.1 2002 11 25	9, 14, 16, 18, 21, 25, 28, 41
769 836	EQUIPLUS 2002 11 25	5, 31	769 925	<b>LYSI</b> CFE: 26.1; 27.5 2002 11 25	5, 29
769 842	D.E ANNO 1753 CFE: 24.3; 24.5; 27.5 2002 11 25	9, 11, 30	769 929	<b>VM MOTOR</b> CFE: 26.4; 27.5 2002 11 25	6, 12, 37, 40, 41
769 843	D.E ANNO 1753 CFE: 24.3; 24.5; 27.5; 29.1 2002 11 25	9, 11, 30	769 930	« <b>STUDIO, MANNEQUINS ET</b> <b>PHOTOS</b> » <b>DE PIERRE</b> <b>CARDIN</b> 2002 11 25	<b>9, 16, 35, 41</b>
769 848	NIMEAN 2002 11 25	5	769 932	<b>SOMBRA</b> CFE: 9.1; 27.5 2002 11 25	18, 20, 24
769 850	ANOTHER WORLD 2002 11 25	9	769 940	<b>BRUNO SÖHNLE UHRENATELIER</b> CFE: 26.4; 27.5 2002 11 25	14, 18
769 853	ZHIVCHICK CFE: 28.5 2002 11 25	32	769 943	<b>LIQUIDUR</b> 2002 11 25	19
769 865	MYFUNDS SICAV MY FORTUNE MY FUTURE CFE: 27.3; 27.5; 29.1 2002 11 25	36	769 947	<b>EURO MASIV</b> 2002 11 25	7, 8, 9
769 867	<b>MSC</b> CFE: 27.5 2002 12 02	37, 39	769 950	<b>STREPTUSS</b> 2002 11 14	5
769 868	<b>BENVADO</b> CFE: 27.5 2002 11 25	10, 25	769 951	<b>POLIFILL</b> 2002 11 14	22
769 870	CFE: 26.3 2002 11 25	11	769 953	<b>COOKIES &amp; MORE</b> CFE: 24.17; 27.5 2002 11 14	39
769 871	<b>BODY WORK</b> 2002 11 25	11	769 954	<b>PICCOLO</b> 2002 11 14	17
769 875	EXPOSE 2002 11 25	3	769 955	<b>HOMEFAST</b> 2002 11 14	9, 36, 38
769 876	360° FINANCE CFE: 27.5; 27.7 2002 11 25	36	769 956	<b>LOW-NOW</b> CFE: 20.5; 26.13 2002 11 13	42
769 880	<b>ACCESS:SEVEN</b> 2002 12 02	36, 37, 38, 42	769 957	<b>CLA1000</b> CFE: 19.11; 25.1; 27.5; 27.7 2002 11 26	<b>5</b>
769 881	:SEVEN CFE: 24.17; 26.1; 27.5; 27.7; 29.1 2002 11 25	36, 37, 38, 42	769 961	<b>AKFIX</b> CFE: 27.5 2002 11 13	1, 2, 17
769 884	SPARTEO 2002 11 25	9, 11, 12	769 968	<b>IBC</b> CFE: 25.1; 26.1; 26.4; 27.5 2002 11 13	7, 12
769 886	<b>AMILO</b> 2002 11 25	9, 35, 38, 39, 42			
769 887	COMPUTER LOGOY COM TECHNOLOGY CFE: 26.4; 27.5 2002 11 25	9, 35, 37, 42			

769 969	<b>IBC</b> 2002 11 13	7,12	769 986	<b>CERAN SUPREMA</b> 2002 11 26	11
769 973	<b>SPACECHECKER</b> 2002 11 13	9,35,38,42	769 987	<b>MAN-ONLINE</b> 2002 11 28	12,35,38
769 977	<b>BEAUTIFUL MORNING</b> 2002 11 13	3	769 993	<b>LA LANIDOR</b> CFE: 27.5 2002 11 28	25, 35, 39
769 983	<b>MALE INSTINCT</b> 2002 11 12	3	769 997	CFE: 5.5; 25.7; 29.1 2002 11 26	3,5
769 984	<b>DREAMLIFE</b> 2002 11 14	3	769 998	CFE: 5.5; 25.7; 29.1 2002 11 26	3,5
769 985	<b>YASSOU COOLSPARK</b> 2002 11 14	3	769 999	<b>LIQUITS</b> 2002 11 28	3

## F. SPROSTOWANIA OPISÓW PATENTOWYCH I OPISÓW OCHRONNYCH

70

### OPISY PATENTOWE

*Poniższe zestawienie zawiera kolejno: kod rodzaju patentu, numer patentu oraz przyczynę i treść sprostowania.*

(B1) 182424 Postanowiono opis ponownie wydrukować ze względu na stwierdzone błędy drukarskie.

(B1) 183214 Sprostowano błędy drukarskie w treści opisu na str. 4 wiersz 18 od góry z „zawierający ugrupowanie” na „zawierający ugrupowania”, na str. 6 wiersz 10 od góry z „z którym każdy” na „z których każdy” i wiersz 6 od dołu z „funkcjonalizowany” na „funkcjonalizowany” oraz na str. 11 wiersz 7 od góry z „platyny” na „platynowy”.

(B1) 183521 Sprostowano błąd drukarski w treści opisu na str. 2 wiersz 7 od góry z „topnienia 333 - 8°C” na „topnienia 33 - 38°C”.

(B1) 183591 Sprostowano błędy drukarskie w treści opisu na str. 2 wiersz 8 od dołu i wiersz 11 od góry z „magnesowanej skali (2)” na „magnesowanej skali (21)” oraz na str. 3 wiersz 3 od góry z „magnesowana skala (2)” na „magnesowa skala (21)”.

(B1) Sprostowano oczywistą pomyłkę na tytułowej stronie opisu w nazwie uprawnionego z „LAINIERE DE PICARDIE BC” na „LAINIERE DE PICARDIE”.

(B1) Sprostowano błąd drukarski na tytułowej stronie opisu w symbolu klasyfikacyjnym z „IntC1<sup>7</sup> C0 U 37/04” na „IntC1<sup>7</sup> B0 U 37/04”.

## G. OGŁOSZENIA

71

### OŚWIADCZENIA O GOTOWOŚCI UDZIELENIA LICENCJI (LICENCJA OTWARTA)

#### PATENTY, PRAWA, OCHRONNE

*Poniższe zestawienia zawierają kolejno: kod rodzaj patentu (prawa ochronnego), numer patentu (prawa ochronnego), datę zgłoszenia, numer, rok wydania Wiadomości Urzędu Patentowego, w którym ogłoszono o udzieleniu patentu, (prawa ochronnego), wysokość opłaty licencyjnej (jeżeli uprawniony ją podał) i datę złożenia oświadczenia oraz tytuł wynalazku (wzoru użytkowego) oraz nazwisko i imię (nazwę) uprawnionego z adresem.*

#### PATENTY

(B1) 168176 1992 07 07 01/1996 10% 2002 01 08

Sposób wytwarzania nadprzewodników wysokotemperaturowych.  
Instytut Chemii i Techniki Jądrowej  
03-195 Warszawa ul. Dorodna 16

(B1) 169177 1992 07 16 06/1996 10% 2002 01 08

Sposób wytwarzania kompozycji polimerów na bazie polipropylenu.  
Instytut Chemii i Techniki Jądrowej  
03-195 Warszawa ul. Dorodna 16

(B1) 170800 1992 10 23 01/1997 10% 2003 01 08

Sposób wytwarzania materiałów powierzchniowych i spolimeryzowanych kompleksów 3-amino-1,2,4-triazolu z metalami przejściowymi.

Instytut Chemii i Techniki Jądrowej  
03-195 Warszawa ul. Dorodna 16

(B1) 185151 1998 03 17 03/03 (-) 2002 11 22

Sposób odbierania folii z tworzyw termoplastycznych  
Politechnika Lubelska  
Lublin, ul. Bernardyńska 13

(B1) 185165 1997 12 31 03/03 (-) 2002 12 02

Hydrolizer ciśnieniowy  
Politechnika Świętokrzyska  
Kielce, Al. 1000-lecia Państwa Polskiego 7

(B1) 185167 1997 07 17 03/03 (10%) 2002 12 06

Sposób przerobu piasków cynkowych przy hydrometalurgicznym otrzymaniu cynku

Politechnika Śląska  
Gliwice, ul. Akademicka 2A  
Zakłady Górniczo-Hutnicze „BOLESŁAW”  
Bukowno, ul. Kolejowa 37

(B1) 185193 1997 12 31 03/03 (-) 2002 12 02

Sposób i urządzenie do krystalizacji i oczyszczania stali w procesie jej ciągłego odlewania  
Politechnika Świętokrzyska  
Kielce, Al. 1000-lecia Państwa Polskiego 7

#### PRAWA OCHRONNE

(Y1)59598 1998 12 17 3/03 (-) 2002 11 25

Głowica do nagniatania statycznego powierzchni walcowych zewnętrznych

Politechnika Rzeszowska im. Ignacego Łukasiewicza ul. W.Pola 2,  
Rzeszów

72

### SPROSTOWANIA OGŁOSZEŃ OPUBLIKOWANYCH W WIADOMOŚCIACH URZĘDU PATENTOWEGO

*Poniższe zestawienie zawiera kolejno: numer wzoru przemysłowego, którego sprostowanie dotyczy, nr Wiadomości Urzędu Patentowego oraz treść sprostowania.*

Rp 29 W WUP 03/2002 na stronie 273 w łamie lewym wiersz 16 od góry współudziałowcem spółki cywilnej jest „Stanisław Tomczak” a powinno być „Stanisława Tomczak”.

Rp 237 W WUP 07/2002 na stronie 515 w łamie lewym wiersz 6 od góry jest tytuł wzoru przemysłowego „Stojak okolicznościowy” a powinno być „Stolik okolicznościowy”.

Rp 3 72 W WUP 08/2002 na stronie 681 w łamie prawym wiersz 4 od dołu jest uprawnionym „Przedsiębiorstwo Produkcyjno Handlowo Usługowe DREWEX Glinna k/Otwocka, Polska” a powinno być „Przedsiębiorstwo Produkcyjno Handlowo Usługowe DREWEX Leon Rybczyński, Glinna k/Otwocka, Polska”.

Rp 398 W WUP 08/2002 na stronie 685 w łamie prawym wiersz 1 od góry jest uprawnionym „Zakład Przetwórstwa Tworzyw Sztucznych KOLBIARZ S.C. Jaworzno, Polska” a powinno być „Zakład Przetwórstwa Tworzyw Sztucznych KOLBIARZ S.C. Kolbiarz Stefan, Kolbiarz Grzegorz, Banaś Krystyna, Jaworzno, Polska”.

## СОДЕРЖАНИЕ

<p style="text-align: center;"><b>Часть I</b></p> <p style="text-align: center;">Распоряжения и извещения ведомства</p> <p style="text-align: center;"><b>Часть II</b></p> <p style="text-align: center;">Объявления о предоставленных правах</p> <p style="text-align: center;"><b>A. Изобретения</b></p> <p>48. Предоставленные патенты (с № 185 148 по № 185 200)..... 380</p> <p>49. Решения об отказе в предоставлении патента (принятые после публикации заявки)..... 385</p> <p>50. Решения о прекращении производства по предоставлении патента (принятые после публикации заявки)..... 385</p> <p>51. Решения по аннулированию решения по предоставлению патента... 385</p> <p>52. Записи и изменения в патентном реестре (не учтены в других самостоятельных объявлениях)..... 385</p> <p>53. Решения о прекращении действия патента..... 386</p> <p style="text-align: center;"><b>B. Полезные образцы</b></p> <p>54. Предоставленные охранные права (с № 59 593 по № 59 660)..... 388</p> <p>55. Решения об отказе предоставления охранного права (принятые после публикации заявки)..... 392</p> <p>56. Решения о прекращении производства по предоставлению охранного права (принятые после публикации заявки)..... 392</p> <p>57. Решения по аннулированию решения о предоставлении охранного права..... 393</p> <p>58. <b>Записи</b> и изменения в реестре охранных прав (не учтены в других самостоятельных объявлениях)..... 393</p> <p>59. Решения о прекращении действия охранного права..... 393</p> <p style="text-align: center;"><b>Ц. Эстетические образцы</b></p> <p>60. Записи и изменения в реестре эстетических образцов (не учтены в других самостоятельных объявлениях)..... 394</p> <p>61. Решения о продлении с регистрации..... 394</p>	стр.	<p style="text-align: center;"><b>Ц'. Промышленные образцы</b></p> <p>62. Регистрация (с № 1569 по № 1875)..... 395</p> <p>63. Записи и изменения в реестре промышленных образцов (не учтены в других самостоятельных объявлениях)..... 433</p> <p style="text-align: center;"><b>Д. Топография интегральных микросхем</b></p> <p style="text-align: center;"><b>Э. Товарные знаки</b></p> <p>64. Национальная регистрация (товарные знаки) (с № 140 001 по № 140 600)..... 434</p> <p>65. Записи и изменения в реестре товарных знаков (не учтены в других самостоятельных объявлениях)..... 506</p> <p>66. Решения по аннулированию права с регистрации..... 523</p> <p>67. Решения о прекращении действия права с регистрации..... 523</p> <p>68. Истечение охранного права..... 523</p> <p>69. Международная регистрация признана в Польше..... 524</p> <p style="text-align: center;"><b>Ф. Опровержения описаний изобретений и охранных описаний</b></p> <p>70. Патентные описания..... 535</p> <p style="text-align: center;"><b>Г. Объявления</b></p> <p>71. Объявление о готовности предоставления лицензии (открытая лицензия) - патенты, охранные права..... 535</p> <p>72. Опровержения объявлений опубликованных в ВУП..... 535</p> <p style="text-align: center;"><b>Часть III</b></p> <p style="text-align: center;"><b>Сообщения</b></p> <p style="text-align: center;"><b>A. Судебная практика. Правовые заключения и объяснения</b></p> <p style="text-align: center;"><b>B. Зарубежные положения. Статистика. Сообщения</b></p>
---	------	--

## TABLE OF CONTENTS

<p style="text-align: center;"><b>Part I</b></p> <p style="text-align: center;">Ordinances and official communications</p> <p style="text-align: center;"><b>Part II</b></p> <p style="text-align: center;">Notices of rights granted</p> <p style="text-align: center;"><b>A. Inventions</b></p> <p>48. Patents <b>granted</b> (from № 185 148 to № 185 200)..... 380</p> <p>49. Decisions on refusal to grant patents (taken after the publication of the particulars of the applications)..... 385</p> <p>50. Decisions on discontinuance of the proceedings (taken after the publication of the particulars of the applications)..... 385</p> <p>51. Decisions <b>declaring</b> the decisions on the grant of patents lapsed..... 385</p> <p>52. Entries and changes in the Patent Register (not inserted in other separate publications)..... 385</p> <p>53. Decisions on lapse of patents..... 386</p> <p style="text-align: center;"><b>B. Utility models</b></p> <p>54. Granted rights of protection (from № 59 5593 to № 59 660)..... 388</p> <p>55. Decisions on the refusal to grant rights of protection (taken after the publication of the particulars of the application)..... 392</p> <p>56. Decisions on discontinuance of <b>the</b> proceedings (taken after publication of <b>the</b> particulars of the applications)..... 392</p> <p>57. Decisions declaring the decisions on <b>the</b> grant of rights of protection lapsed..... 393</p> <p>58. Entries and changes in <b>the</b> Utility Model Register (not inserted in other separate publications)..... 393</p> <p>59. Decisions on lapse of rights of protection..... 393</p> <p style="text-align: center;"><b>C. Ornamental designs</b></p> <p>60. Entries and changes in <b>the</b> Ornamental Design Register (not inserted in other separate publications)..... 394</p> <p>61. <b>Decisions on prolongation</b> of rights <b>in</b> registration..... 394</p>	Page	<p style="text-align: center;"><b>C. Industrial designs</b></p> <p>62. Registrations (<b>from</b> № 1569 to № 1875)..... 395</p> <p>63. Entries and changes in <b>the</b> Industrial Design Register (not inserted in <b>other</b> separate publications)..... 394</p> <p style="text-align: center;"><b>D. Topographies of Integrated circuits</b></p> <p style="text-align: center;"><b>E. Trademarks</b></p> <p>64. National registrations (trademarks) (from № 140 001 to № 140 600).... 434</p> <p>65. Entries and changes in <b>the</b> Trademark Register (not inserted in other separate publications)..... 506</p> <p>66. <b>Decisions</b> on invalidation of rights in <b>registration</b>..... 523</p> <p>67. Decisions on lapse of rights in registration..... 523</p> <p>68. Termination of <b>the</b> right of protection (right not renewed)..... 523</p> <p>69. International registrations recognised in Poland..... 524</p> <p style="text-align: center;"><b>F. Rectifications of patent specifications and other specifications</b></p> <p>70. Patent specifications..... 535</p> <p style="text-align: center;"><b>G. Announcements</b></p> <p>71. Declarations of <b>willingness to</b> grant licences (open licences) - <b>patents</b>, rights of protection..... 535</p> <p>72. Corrections of announcements published in WUP, ... 535</p> <p style="text-align: center;"><b>Part III</b></p> <p style="text-align: center;"><b>Information</b></p> <p style="text-align: center;"><b>A. Jurisdiction. Legal opinions and explanations</b></p> <p style="text-align: center;"><b>B. Foreign regulations. Statistics. Miscellaneous</b></p>
---	------	--