

INDEKS 38135
ISSN - 0043 - 5201
Cena 15,00 zł



**WIADOMOŚCI
URZĘDU
PATENTOWEGO**

**Nr 4
KWIECIEŃ 2003**

**Wydawnictwo
Urzędu Patentowego Rzeczypospolitej Polskiej
Warszawa**

Część I
Komunikaty urzędowe

73. lista rzeczników patentowych (wpisy i zmiany).....	537
--	-----

Część II

Ogłoszenia o udzielonych prawach

A. Wynalazki	
74. Udzielone patenty (od nr 185 201 do nr 185 391).....	539
75. Decyzje o odmowie udzielenia patentu (wydane po ogłoszeniu o zgłoszeniu).....	556
76. Decyzje o umorzeniu postępowania (wydane po ogłoszeniu o zgłoszeniu).....	556
77. Decyzje stwierdzające wygaśnięcie decyzji o udzieleniu patentu.....	557
78. Wpisy i zmiany w rejestrze patentowym (nie uwzględnione w innych samodzielnych ogłoszeniach).....	557
79. Decyzje o wygaśnięciu patentu.....	558
B. Wzory użytkowe	
80. Udzielone prawa ochronne (od nr 59 661 do nr 59 726).....	559
81. Decyzje o odmowie udzielenia prawa ochronnego (wydane po ogłoszeniu o zgłoszeniu).....	563
82. Decyzje o umorzeniu postępowania (wydane po ogłoszeniu o zgłoszeniu).....	563
83. Decyzje stwierdzające wygaśnięcie decyzji o udzieleniu prawa ochronnego.....	563
84. Decyzje o wygaśnięciu prawa ochronnego.....	563
C. Wzory przemysłowe	
85. Rejestracja (od nr 1876 do nr 2144).....	565
86. Wpisy i zmiany w rejestrze wzorów przemysłowych (nie uwzględnione w innych samodzielnych ogłoszeniach).....	600
C'. Wzory zdobnicze	
87. Decyzje o wygaśnięciu prawa z rejestracji.....	601
88. Decyzje o przedłużeniu prawa z rejestracji.....	601
D. Znaki towarowe	
89. Udzielone prawa ochronne na znaki towarowe (od nr 140 601 do nr 140 970).....	602
90. Wpisy i zmiany w rejestrze znaków towarowych (nie uwzględnione w innych samodzielnych ogłoszeniach).....	659
91. Decyzje o unieważnieniu prawa ochronnego.....	668
92. Decyzje o wygaśnięciu prawa ochronnego.....	668
93. Wygaśnięcie prawa ochronnego (prawo nieprzedłużone).....	669
94. Decyzje o zmianie lub uchyleniu decyzji (opublikowanych w Wiadomościach Urzędu Patentowego).....	670
95. Rejestracja międzynarodowa uznana w Polsce.....	671
E. Oznaczenia geograficzne	
F. Topografia układów scalonych	
G. Sprostowania opisów patentowych i opisów ochronnych	
96. Opisy patentowe.....	706
H. Ogłoszenia	
97. Oświadczenia o gotowości udzielenia licencji (licencja otwarta).....	
- patenty, prawa ochronne.....	706
98. Sprostowania ogłoszeń opublikowanych w Wiadomościach Urzędu Patentowego.....	706

Część III

Informacje

Orzecznictwa i wyjaśnienia

Ustawodawstwo zagraniczne. Statystyka. Informacje

Korekta

(ogłoszeń zamieszczonych w Wiadomościach Urzędu Patentowego)

WYDAWNICTWO URZĘDU PATENTOWEGO RZECZYPOSPOLITEJ POLSKIEJ

Redakcja i administracja: Urząd Patentowy RP, Al. Niepodległości 188, skr. poczt 203,00-950 Warszawa

tel. 825-80-01 wew. 280, telefax 825-06-82

Informacja o cenach i warunkach prenumeraty na 2003 r. - dla czasopisma: WIADOMOŚCI URZĘDU PATENTOWEGO

Warunki prenumeraty:

1. Cena prenumeraty na 2003 r. wynosi 180,00 zł.

2. Wpłaty i zamówienia na prenumeratę przyjmuje Urząd Patentowy RP, 00-950 Warszawa, Al. Niepodległości 188/192 w pok. 3 w godz. 8³⁰ - 15³⁰ lub na konto NBP O/O Warszawa Nr 93101010100025832231000000.

Egzemplarze archiwalne można nabyć w Urzędzie Patentowym RP, Al. Niepodległości 188, skr. poczt. 203, 00-950 Warszawa w Wydziale Rozpowszechniania Wydawnictw UP - telefon 825-80-01 wew. 224.

Cena 15,00 zł.

Urząd Patentowy RP. Zam. 242/2003. Nakład 500 egz. Obj. ark. druk. 21,25.



W I A D O M O Ś C I URZĘDU PATENTOWEGO

Warszawa, 2003 04 30

Nr 4

Poz. 73 - 98

CZĘŚĆ I

ZARZĄDZENIA I KOMUNIKATY URZĘDOWE

73

KOMUNIKAT URZĘDU PATENTOWEGO RZECZYPOSPOLITEJ POLSKIEJ o zmianach na liście rzeczników patentowych

Decyzją Prezesa Urzędu Patentowego Rzeczypospolitej Polskiej wydaną w dniu 20 lutego 2003 roku na podstawie art. 25 ust. 1 ustawy z dnia 11 kwietnia 2001 roku o rzecznikach patentowych (Dz. U. Nr 49, poz. 509), wpisano w tym dniu następujące osoby na listę rzeczników patentowych w poz. nr nr:

3155	Monika Błaszczyk	Sosnowiec
3156	Piotr Gaweł	Trzebowniko
3157	Włodzimierz Kycia	Wesoła
3158	Ilona Radzioch	Krupski Młyn
3159	Katarzyna Skarbek	Warszawa
3160	Marcin Zarówny	Gdynia

Decyzją Prezesa Urzędu Patentowego Rzeczypospolitej Polskiej wydaną w dniu 24 stycznia 2003 roku na podstawie art. 8 ust. 1 ustawy z dnia 11 kwietnia 2001 roku o rzecznikach patentowych (Dz. U. Nr 49, poz. 509), został skreślony w poz. nr:

2913	Zbigniew Kościelniak	Warszawa
------	----------------------	----------

C Z Ę S C II

OGŁOSZENIA O UDZIELONYCH PRAWACH

Cyfrowe kody identyfikujące (według normy WIPO ST. 9), które poprzedzają informacje o udzielonych patentach oraz prawach ochronnych oznaczają:

- (11)- numer patentu lub prawa ochronnego
- (21)- numer zgłoszenia wynalazku lub wzoru użytkowego
- (22) - data zgłoszenia wynalazku lub wzoru użytkowego
- (23) - data pierwszeństwa z wystawienia wynalazku lub wzoru użytkowego na wystawie i nazwa wystawy
- (30) - dane dotyczące pierwszeństwa konwencyjnego (numer zgłoszenia priorytetowego, data wniesienia zgłoszenia priorytetowego, kod kraju)
- (41) - data ogłoszenia o zgłoszeniu wynalazku lub wzoru użytkowego
- (51) - symbol Międzynarodowej Klasyfikacji Patentowej; cyfra przed kodem (51) oznacza kolejną edycję MKP
- (54) - tytuł wynalazku lub wzoru użytkowego
- (61) - numer patentu głównego lub prawa ochronnego głównego
- (62) - numer zgłoszenia macierzystego (pod którym dane zgłoszenie było ogłoszone)
- (72) - nazwisko i imię twórcy wynalazku lub wzoru użytkowego
- (73) - nazwisko i imię lub nazwa uprawnionego z patentu lub prawa ochronnego oraz miejsce zamieszkania lub siedziba i w nawiasie kod kraju
- (76) - nazwisko i imię twórcy i jednocześnie uprawnionego z patentu lub prawa ochronnego oraz miejsce zamieszkania lub siedziba i w nawiasie kod kraju
- (86) - data i numer zgłoszenia międzynarodowego
- (87) - data i numer publikacji zgłoszenia międzynarodowego

Przed cyfrowym kodem identyfikującym (11) lub przed numerem patentu lub prawa ochronnego umieszczone są literowo-cyfrowe kody identyfikujące (kod rodzaju dokumentu), zgodnie z przyjętymi symbolami (wg normy WIPO ST. 16):

Patent	-(B1)
Patent dodatkowy do patentu	-(B3)
Prawo ochronne	-(Y1)

A. WYNAŁAZKI

74

UDZIELONE PATENTY

(od nr 185 201 do nr 185 391)

- B1 (11)185203** (41)19970901 7(51) A01C 15/07
A01C 17/00
(21)318579 (22)1997 02 20
(30)19606586.0 1996 02 22 DE
(72) Dreyer Heinz
(73) Amazonen-Werke H.Dreyer GmbH & Co.KG, Hasbergen-Gaste (DE)
(54) Rozsiewacz, zwłaszcza do nawozów
- B1 (11)185275** (41)19990802 7(51) A01C 17/00
(21)331799 (22)1997 09 02
(30) PD96A000217 1996 09 09 IT
(86)1997 09 02 PCT/EP97/04775
(87) 1998 03 12 WO98/09494, PCT Gazette nr 10/98
(72) Barbieri Silvano
(73) AGREX S.P.A., Curtarolo (IT)
(54) Urządzenie do rozsiewania materiałów w postaci granulatu i/lub proszku, zwłaszcza nawozów sztucznych
- B1 (11)185391** (41)20000410 7(51) A01C 17/00
(21)335251 (22)1997 10 06
(30) PD97A000023 1997 02 10 IT
(86) 1997 10 06 PCT/EP97/05471
(87) 1998 08 13 WO98/34461, PCT Gazette nr 32/98
(72) Barbieri Silvano
(73) AGREX S.P.A., Curtarolo (IT)
(54) Urządzenie do rozrzucania granulatów, zwłaszcza nawozów sztucznych
- B1 (11)185342** (41)19980831 7(51) A01K 31/06
(21)325365 (22)1998 03 14
(72) Łuka Edward
(73) Łuka Krzysztof, Stalowa Wola (PL); Mączka Władysław, Obojnia (PL)
(54) Budka lęgowa
- B1 (11)185268** (41)19980511 7(51) A01N 25/12
A01N 25/14
(21)324264 (22)1996 06 19
(30)08/494641 1995 06 23 US
(86) 1996 06 19 PCT/US96/10581
(87) 1997 01 09 WO97/00608, PCT Gazette nr 03/97
(72) Brown Philip A., Pugh Luann M.
(73) E.I.DU PONT DE NEMOURS AND COMPANY, Wilmington (US)
(54) Mieszanina stałych granulek, zwłaszcza pestycydowych
- B1 (11)185220** (41)19960624 7(51) A01N 25/16
(21)311777 (22)1995 12 11
(30)P4444261.0 1994 12 13 DE
(72) Sirinyan Kirkor, Schütte Manfred-Heinrich, Hesse Gerhard, Pospischil Reiner, Sonneck Rainer, Schnorbach Hans-Jürgen
(73) BAYER AKTIENGESELLSCHAFT, Leverkusen (DE)
(54) Gryzoniobójcza pianka miękka, przedmieszka do wytwarzania gryzoniobójczej pianki miękkiej, sposób wytwarzania przedmieszki i sposób wytwarzania gryzoniobójczej pianki miękkiej
- B1 (11)185253** (41)1998 06 22 7(51) A01N 25/34
A01N 57/02
(21)317452 (22)1996 12 11
(72) Śledziński Bohdan, Cieślak Ludwika
(73) Instytut Przemysłu Organicznego, Warszawa (PL)
(54) Środek do zwalczania pasożyta pszczoł roztocza Varroa jacobsoni
- B1 (11)185291** (41)19981123 7(51) A01N 37/10
(21)319958 (22)1997 05 13
(72) Moszczyński Wiesław, Górka Iwona, Piłat Władysław, Jakubas Tadeusz, Kłoczko Jan, Peć Janusz, Strzelecki Maciej, Sidorczuk Wiesław
(73) Instytut Przemysłu Organicznego, Warszawa (PL)
(54) Sposób otrzymywania ciekłego środka chwastobójczego zawierającego sól dimetyloaminową kwasu 4-chloro-2-metylofenoksy octowego
- B1 (11)185369** (41)1998 04 14 7(51) A01N 43/828
A01N 43/653
A01N 53/00
A01N 47/12
A01N 37/50
(21)323674 (22)1996 06 20
(30)1910/95 1995 06 29 CH
(86) 1996 06 20 PCT/EP96/02672
(87) 1997 01 16 WO97/01277, PCT Gazette nr 04/97
(72) Ruess Wilhelm, Knauf-Beiter Gertrude, Küng Ruth B., Kessmann Helmut, Oostendorp Michael
(73) NOVARTIS AG, Bazylea (CH)
(54) Kompozycja mająca synergiczne działanie przeciw zakażeniom chorobami roślin
- B1 (11)185323** (41)19981207 7(51) A01N 65/00
A01N 25/30
A01N 25/02
(21)320351 (22)1997 06 02
(72) Góra Józef, Klimach Anna, Wieczorek Wojciech
(73) Politechnika Łódzka, Łódź (PL)
(54) Środek przeciw fitopatogenным grzybom z rodzaju PHYTIUM
- B1 (11)185306** (41)1999 1108 7(51) A22C 13/00
(21)333052 (22)1997 10 24
(30)19645276.7 1996 1102 DE
(86) 1997 10 24 PCT/EP97/05890
(87) 1998 05 14 WO98/19551, PCT Gazette nr 19/98
(72) Delius Ulrich
(73) KALLE NALO GMBH & CO. KG, Wiesbaden (DE)
(54) Osłonka artykułów spożywczych, zwłaszcza kiełbas, na bazie poliamidów, nadająca się do napełniania ręcznego
- B1 (11)185212** (41)1999 07 19 7(51) A22C 13/00
(21)331511 (22)1997 08 08
(30)19632171.9 1996 08 09 DE
(86) 1997 08 08 PCT/EP97/04315
(87) 1998 02 19 WO98/06271, PCT Gazette nr 07/98
(72) Stemmler Heinz, Stemmler Andreas

- (73) Stemmler Heinz, Köln (DE); Stemmler Andreas, Köln (DE)
 (54) Produkt żywnościowy, sposób powlekania produktu żywnościowego i zastosowanie zestawu powlekającego
- B1 (11)185388 (41)19990913 7(51) A22C 17/08
 A22B 5/08
 B04B 15/06
 (21)332424 (22)1997 09 22
 (30)1026/96 1996 09 20 DK
 (86)1997 09 22 PCT/DK97/00399
 (87) 1998 04 02 WO98/12928, PCT Gazette nr 13/98
 (72) Amstrup Fritz
 (73) Amstrup Fritz, Bjerringbro (DK)
 (54) Sposób i urządzenie do płukania kawałków mięsa
- B1 (11)185246 (41)19970120 7(51) A23B 4/28
 (21)315279 (22)1996 07 15
 (30)08/503455 1995 07 17 US
 (72) Smith David V.
 (73) TOWNSEND ENGINEERING COMPANY, Des Moines (US)
 (54) Urządzenie do wtryskiwania płynów do produktów mięsnych i sposób kontrolowanego wtryskiwania płynów do produktów mięsnych
- B1 (11)185217 (41)19990412 7(51) A23D 7/015
 (21)329804 (22)1997 04 24
 (30)08/644545 1996 05 10 US
 (86) 1997 04 24 PCT/EP97/02157
 (87) 1997 11 20 WO97/42829, PCT Gazette nr 50/97
 (72) Reddy Podutoori R., Trzasko Peter, Kasica James. Jackson Judith
 (73) UNILEVER N.V., Rotterdam (NL)
 (54) Środek do smarowania z ciągną fazą tłuszczową
- B1 (11)185296 (41)19990426 7(51)A23K 1/165
 C12N9/98
 (21)329939 (22)1997 05 06
 (30)19619219.6 1996 05 13 DE
 (86) 1997 05 06 PCT/EP97/02306
 (87) 1997 11 20 WO97/42837, PCT Gazette nr 50/97
 (72) Meschonat Beate, Hermann Hubert, Spannagel Rolf, Sander Vera. Konieczny-Janda Gerhard, Sommer Mario
 (73) HOECHST AKTIENGESELLSCHAFT, Frankfurt nad Menem (DE)
 (54) Granulat enzymatyczny do granulatów paszowych i sposób wytwarzania granulatu enzymatycznego do granulatów paszowych
- B1 (11)185244 (41)19990719 7(51)A23N 12/02
 (21)324192 (22)1998 0107
 (72) Bohatyrewicz Juliusz, Czerniachowski Józef
 (73) Przedsiębiorstwo Usług Technologicznych TECHNOTEKS Sp.z o.o., Malbork (PL)
 (54) Płuczka bębnowa
- B1 (11)185335 (41)19990118 7(51)A23P 1/02
 A23J 3/26
 (21)328195 (22)1997 02 06
 (30)96810080.0 1996 02 07 EP
 (86) 1997 02 06 PCT/EP97/00530
 (87) 1997 08 14 WO97/28705, PCT Gazette nr 35/97
 (72) Reimerdes Ernst H.
 (73) SOCIETE DES PRODUITS NESTLE S.A., Vevey (CH)
 (54) Sposób wytwarzania łatwo sypiącego się i natychmiast dyspergowalnego i/lub rozpuszczalnego granulowanego produktu spożywczego
- B1 (11)185381 (41)19991108 7(51) A45C 13/18
 (21)326226 (22)1998 05 07
 (72)Jakusz Bogdan
 (73) Jakusz Bogdan, Szymbark (PL)
 (54) Walizka do przewozu banknotów
- B1 (11)185327 (41)19980706 7(51) A46B 5/02
 (21)325052 (22)1996 08 09
 (30)60/002026 1995 08 22 US
 60/005184 1996 02 27 US
 (86) 1996 08 09 PCT/US96/12944
 (87) 1997 03 06 WO97/07706, PCT Gazette nr 11/97
 (72) Brady Joan, Benedict Helen, Waguespack Kenneth, Oxseth Geir, Vestheim Nils, Sletbak Helge, Angelfoss Hilde
 (73) COLGATE-PALMOLIVE COMPANY, Nowy Jork (US)
 (54) Rączka szczoteczki do zębów
- B1 (11)185329 (41)19990705 7(51) A47B 88/10
 (21)331289 (22)1997 07 18
 (30)1003665 1996 07 23 NL
 (86) 1997 07 18 PCT/NL97/00427
 (87) 1998 01 29 WO98/03099, PCT Gazette nr 04/98
 (72) Stijns Andreas P. M.
 (73) THOMAS REGOUT B.V., Maastricht (NL)
 (54) Prowadnica szuflady
- B1 (11)185370 (41)19980622 7(51)A47C 17/13
 A47C 17/32
 (21)323708 (22)1997 12 12
 (30)A2211/96 1996 12 18 AT
 (72) Premer Heinz
 (73) HODRY METALLWARENFABRIK R. HOPPE GES. M.B.H.& CO.KG., Wiedeń (AT)
 (54) Okucie meblowe do mebla do siedzenia
- B1 (11)185274 (41)20000131 7(51) A47L 7/00
 (21)334061 (22)1997 12 19
 (30)19654335.5 1996 12 24 DE
 (86) 1997 12 19 PCT/EP97/07183
 (87) 1998 07 02 WO98/27855, PCT Gazette nr 26/98
 (72) Thode Jürgen, Schröder Christian, Graute Ludger. Sinstedten Johannes
 (73) VORWERK & CO. INTERHOLDING GMBH, Wuppertal (DE)
 (54) Końcówka odkurzacza do czyszczenia powierzchni na mokro
- B1 (11)185366 (41)19980216 7(51) A61B 5/097
 (21)322738 (22)1996 04 11
 (30)9501351-2 1995 04 11 SE
 (86) 1996 04 11 PCT/SE96/00474
 (87) 1996 10 17 WO96/32062, PCT Gazette nr 46/96
 (72) Nilsson Stefan
 (73) NOSTER SYSTEM AB, Karlshamn (SE)
 (54) Urządzenie do wykrywania składników wydychanego powietrza
- B1 (11)185378 (41)1998 06 08 7(51) A61F 13/15
 (21)324662 (22)1996 07 31
 (30)08/515505 1995 08 15 US
 (86) 1996 07 31 PCT/US96/12511
 (87) 1997 02 27 WO97/06763, PCT Gazette nr 10/97
 (72) Le Mahieu Lynn K., Leick Marianne K.
 (73) KIMBERLY-CLARK WORLDWIDE, INC., Neenah (US)
 (54) Wyrób chłonny i sposób wytwarzania wyrobu chłonnego
- B1 (11)185270 (41)19980525 7(51)A61F13/56
 A61F 13/15
 (21)324433 (22)1996 06 25

- (30)9502491-5 1995 07 07 SE
 (86) 1996 06 25 PCT/SE96/00836
 (87) 1997 01 30 WO97/02796, PCT Gazette nr 06/97
 (72) Lundberg Hakon, Gustafsson Anders, Jönbrink Anna K.
 (73) SCA HYGIENE PRODUCTS AKTIEBOLAG, Göteborg (SE)
 (54) Wyrób chłonny zaopatrzone w zespół łączący oraz sposób wytwarzania wyrobów chłonnych zaopatrzonych w zespoły łączące
- B1 (11)**185352** (41)19990830 7(51) A61F 2/44
 A61B 17/58
 (21)332161 (22)1997 09 12
 (30)96/11452 1996 09 13 FR
 (86) 1997 09 12 PCT/FR97/01617
 (87) 1998 03 19 WO98/10722, PCT Gazette nr 11/98
 (72) Attali David, Chauvin Jean-Luc, Attia David
 (73) Attali David, Avignon (FR); Chauvin Jean-Luc, Uchaux (FR); Attia David, Montelimar (FR); CAGE CONCEPTS LLC, Laguna Hills (US)
 (54) Implant do osteosyntezy
- B1 (11)**185321** (41)19990607 7(51) A61H 9/00
 (21)323329 (22)1997 1124
 (72) Staniszevska Joanna
 (73) Staniszevska Joanna, Baranowo k/Poznania (PL)
 (54) Układ do zapobiegania zastojom przepływu krwi w obwodowym układzie krążenia
- B1 (11)**185336** (41)19990621 7(51)A61J 17/00
 (21)330999 (22)1997 06 20
 (30)962832 1996 07 05 NO
 (86) 1997 06 20 PCT/NO97/00160
 (87) 1998 01 22 WO98/02132, PCT Gazette nr 03/98
 (72) Pedersen Terje S., Ogaard Bjorn
 (73) Pedersen Terje S., Sandnes (NO); Ogaard Bjorn, Oslo (NO)
 (54) Smoczek, zwłaszcza typu gryzaczek
- B1 (11)**185379** (41)19980622 7(51) A61J 9/04
 (21)324886 (22)1996 08 02
 (30)08/511590 1995 08 04 US
 08/589117 1996 01 19 US
 (86) 1996 08 02 PCT/US96/12834
 (87) 1997 02 20 WO97/05853, PCT Gazette nr 09/97
 (72) Brown Craig I., Brown Robert J., Kemper Bernard J., Hays David E.
 (73) NEW VENT DESIGNS INC., Zion (US)
 (54) Butelka ze smoczkiem do karmienia niemowląt
- B1 (11)**185375** (41)19980525 7(51) A61K 31/155
 A61K 31/60
 A61P9/00
 A61P 29/00
 (21)324490 (22)1996 07 15
 (30)9514518.1 1995 07 15 GB
 (86) 1996 07 15 PCT/FR96/01095
 (87) 1997 02 06 WO97/03678, PCT Gazette nr 07/97
 (72) Chabrier de Lassauniere Pierre-Etienne, Broquet Colette
 (73) SOCIETE DE CONSEILS DE RECHERCHES ET D'APPLICATIONS SCIENTIFIQUES (S.C.R.A.S.), Paryż (FR)
 (54) Nowe sole pochodnych amidyny z inhibitorami cyklooksygenazy, sposób ich wytwarzania, zawierające je kompozycje farmaceutyczne oraz ich zastosowanie
- B1 (11)**185216** (41)19980414 7(51) A61K 31/416
 A61K 31/7042
 A61P 33/02
 (21)323594 (22)1996 05 20
 (30)19519821.2 1995 05 31 DE
- (86) 1996 05 20 PCT/EP96/02164
 (87) 1996 12 05 WO96/38140, PCT Gazette nr 53/96
 (72) Assmann Lutz, Baasner Bernd, Haberkorn Axel, Lieb Folker, Lunkenheimer Winfried, Lui Norbert
 (73) BAYER AKTIENGESELLSCHAFT, Leverkusen (DE)
 (54) Kompozycje do zwalczania pasożytniczych pierwotniaków i sposób ich wytwarzania
- B1 (11)**185320** (41)19970818 7(51) A61K 31/436
 (62)319599 A61K9/10
 (21)347120 (22)1995 10 26
 (30)9421612.4 1994 10 26 GB
 (86) 1995 10 26 PCT/EP95/04208
 (87) 1996 05 09 WO96/13249, PCT Gazette nr 21/96
 (72) Jackman Martin, Popp Xue-Ping, Richter Friedrich, Schmook Fritzt
 (73) NOVARTIS AG, Bazylea (CH)
 (54) Kompozycja farmaceutyczna do stosowania miejscowego, zawierająca askomocynę
- B1 (11)**185347** (41)1998 03 02 7(51) A61K 35/78
 A23L 1/221
 (21)323005 (22)1996 04 29
 (30)9508533.8 1995 04 27 GB
 (86) 1996 04 29 PCT/FR96/00653
 (87) 1996 10 31 WO96/33728, PCT Gazette nr 48/96
 (72) O'Reilly Joseph
 (73) SOCIETE DE CONSEILS DE RECHERCHES ET D'APPLICATIONS SCIENTIFIQUES (S.C.R.A.S.), Paryż (FR)
 (54) Ekstrakt flawonoidowy z ginkgo biloba, kompozycja aromatyzująca, dodatek aromatyzujący do produktów spożywczych i zastosowania
- B1 (11)**185364** (41)19971222 7(51) A61K 38/19
 A61K 39/395
 A61K 38/21
 A61P 35/00
 (21)321758 (22)1996 0126
 (30)08/378968 1995 0126 US
 (86) 1996 01 26 PCT/US96/01386
 (87) 1996 08 01 WO96/22788, PCT Gazette nr 35/96
 (72) Browning Jeffrey L., Meier Werner, Benjamin Christopher D.
 (73) biOGEN, INC., Cambridge (US)
 (54) Kompozycje farmaceutyczne do leczenia albo zmniejszenia zaawansowania, ciężkości albo skutków powstawania nowotworu
- B1 (11)**185294** (41)19980706 7(51) A61K 45/06
 A61P 17/04
 (21)325175 (22) 1996 08 19
 (30)19531893.5 1995 08 30 DE
 (86) 1996 08 19 PCT/EP96/03641
 (87)1997 03 06 WO97/07821, PCT Gazette nr 11/97
 (72) Röder Klaus, Koch Sabine
 (73) BAYER AKTIENGESELLSCHAFT, Leverkusen (DE)
 (54) Przeciwiświądowe kompozycje kosmetyczne i/lub farmaceutyczne, ich zastosowanie do wytwarzania leków i sposób ich wytwarzania
- B1 (11)**185338** (41)19980511 7(51) A61K 48/00
 C12N 11/04
 (21)324289 (22)1996 06 24
 (30)0740/95 1995 06 27 DK
 (86) 1996 06 24 PCT/EP96/02748
 (87) 1997 01 16 WO97/01357, PCT Gazette nr 04/97
 (72) Saller Robert M., Günzburg Walter H., Salmons Brian

(73) BAVARIAN NORDIC A/S, Kopenhaga (DK); GSF-FORSCHUNGSZENTRUM FÜR UMWELT UND GESUNDHEIT GMBH, Oberschleissheim (DE)

(54) Kapsułka otaczająca linię komórek pakujących produkujących cząsteczki retrowirusa, sposób otrzymywania kapsułki otaczającej linię komórek pakujących produkujących cząsteczki retrowirusa, zastosowanie kapsułki otaczającej linię komórek pakujących produkujących cząsteczki retrowirusa, sposób wytwarzania kompozycji farmaceutycznej oraz kompozycja farmaceutyczna

B1 (11)185325 (41)1998 02 02 7(51) A61K 51/08
A61K 103:10
C07F 13/00

(21)322583 (22)1996 04 03
(30)08/415908 1995 04 03 US

(86) 1996 04 03 PCT/US96/04567
(87) 1996 10 10 W096/31243, PCT Gazette nr 45/96

(72) Edwards David S., Liu Shuang
(73) Bristol-Myers Squibb Pharma Company, Wilmington (US)
(54) Nowe znakowane cykliczne pochodne aminokwasowe oraz zestaw do ich wytwarzania

B1 (11)185206 (41)19961209 7(51) A61K 7/16
(21)314417 (22)1996 05 24

(30)08/451289 1995 05 26 US

(72) Masters James G., Prencipe Michael, Burke Julie A., Vellekoop Linda J.

(73) COLGATE-PALMOLIVE COMPANY, Nowy Jork (US)
(54) Środek do czyszczenia zębów zawierający krzemionkowy materiał ścierny oraz sposób podnoszenia intensywności własności smakowo-zapachowych i zmniejszania ciągliwości środka do czyszczenia zębów zawierającego krzemionkowy materiał ścierny

B1 (11)185239 (41)19971208 7(51) A61K 7/48
A61K 7/032

(21)321293 (22)1996 01 11
(30)08/371222 1995 01 11 US

(86) 1996 01 11 PCT/US96/01560
(87) 1996 07 18 W096/21422, PCT Gazette nr 32/96

(72) Laboy Yolanda, Wilmott James M., Szczepanowski Anna
(73) MARY KAY INC., Dallas (US)
(54) Zasadniczo bezwodna kompozycja kosmetyczna do miejscowego stosowania oraz sposób jej wytwarzania

B1 (11)185332 (41)199703 17 7(51) A61K9/00
A61K9/20
A61K 31/4184
A61P 33/10

(21)317227 (22)1995 05 12
(30)94201434.1 1994 05 20 EP

(86) 1995 05 12 PCT/EP95/01801
(87) 1995 11 30 W095/31963, PCT Gazette nr 51/95

(72) Jans Eugene M. J., Gilis Paul M. V.
(73) JANSSEN PHARMACEUTICA N.V., Beerse (BE)
(54) Kompozycja przeciwbacza dla zwierząt towarzyszących człowiekowi zawierająca flubendazol

B1 (11)185307 (41)19971208 7(51) A61K 9/20
A61K 47/02

(21)321361 (22)1996 01 19
(30)9501127.6 1995 0120 GB

(86) 1996 01 19 PCT/GB96/00111
(87) 1996 07 25 W096/22082, PCT Gazette nr 34/96

(72) Carter Barry H., Tillman Lloyd G.

(73) THE WELLCOME FOUNDATION LIMITED, Greenford (GB)
(54) Tabletki zawierająca walacyklowir lub jego sól i koloidalny dwutlenek krzemu i sposób wytwarzania tabletki zawierającej walacyklowir lub jego sól i koloidalny dwutlenek krzemu

B1 (11)185314 (41)19990329 7(51) A61M 15/00
(21)329569 (22)1997 04 25

(30)19616418.4 1996 04 25 DE
19617555.0 1996 05 02 DE

19619536.5 1996 05 15 DE
(86) 1997 04 25 PCT/EP97/02144

(87) 1997 11 06 W097/40876, PCT Gazette nr 47/97

(72) Von Schuckmann Alfred
(73) AstraZeneca AB, Södertälje (SE)
(54) Inhalator

B1 (11)185384 (41)19990201 7(51) A61M 15/00
(21)328485 (22)1997 02 13

(30) 08/604549 1996 02 21 US

(86) 1997 02 13 PCT/US97/01562
(87) 1997 08 28 W097/30743, PCT Gazette nr 37/97

(72) Ambrosio Thomas J., Benson Warren A. Jr., Dao Kim C., Kenyon David J., Kreiseder Walter J., Schonebaum Theodore J., Vogel Allen J., Walker Louis B., Yang Tsong-Toh
(73) SCHERING CORPORATION, Kenilworth (US)

(54) Inhalator proszku

B1 (11)185319 (41)20000103 7(51) A61M 37/00
A61M 5/00

(21)333628 (22)1997 1120
(30)9614230 1996 1121 FR

9706613 1997 05 29 FR
(86) 1997 11 20 PCT/FR97/02101

(87)1998 05 28 W098/22719, PCT Gazette nr 21 /98
(72) Rossi Carole, Millot Philippe, Esteve Daniel, Mikler Claude, Teillaud Eric

(73) LABORAT01RES D'HYGIENE ET DE DIETETIQUE /L.H.D./, Paryż (FR)

(54) Zawór miniaturowy, zwłaszcza do napełniania zbiornika aparatu do przezskórnego podawania leku, sposób wytwarzania zaworu miniaturowego, zwłaszcza do napełniania zbiornika aparatu do przezskórnego podawania leku oraz urządzenie do napełniania zbiornika zwłaszcza aparatu do przezskórnego podawania leku

B1 (11)185382 (41)19981123 7(51) A61M 39/26
(21)327140 (22)1996 12 16

(30)08/572934 1995 12 15 US

(86) 1996 12 16 PCT/US96/20478
(87) 1997 06 19 W097/21464, PCT Gazette nr 26/97

(72) Lopez George A.
(73) ICU MEDICAL, INC., San Clemente (US)

(54) Zawór medyczny

B1 (11)185273 (41)19981221 7(51) A63B 69/10
A63B 31/02

(21)320547 (22)1997 06 11

(72) Kluza Zygmunt
(73) Wesołowski Mariusz, Ostrowiec Świętokrzyski (PL); Kluza Zygmunt, Ostrowiec Świętokrzyski (PL)

(54) Przyrząd do pływania

B1 (11)185389 (41)19991122 7(51) B01D 21/02
C02F 3/32

(21)333202 (22)1997 10 18
(30) 29618687.2 1996 10 26 DE

(86)1997 10 18 PCT/DE97/02411
(87) 1998 05 07 W098/18536, PCT Gazette nr 18/98

(72) Markgraf Karl				B1	(11)185345	(41)19990913	7(51) B23B 29/06 B23B 27/16
(73) Markgraf Karl, Mackendorf/Bahrdorf (DE)						(21)332380	(22)1997 10 17
(54) Oczyszczalnia ścieków						(30) PO 3043	1996 10 17 AU
B1	(11)185292	(41)19990315	7(51) B01D 33/23			(86)1997 10 17	PCT/AU97/00695
(21)329067		(22)1997 04 02				(87) 1998 04 30	WO98/17426, PCT Gazette nr 17/98
(30)9601300-8		1996 04 03	SE			(72) Ziegler Karl	
(86) 1997 04 02		PCT/SE97/00564				(73) Ziegler Karl, Kew (AU)	
(87) 1997 10 09		W097/36665, PCT Gazette nr 43/97				(54) Zespół narzędzia skrawającego	
(72) Nilsson Harry				B1	(11)185377	(41)19980525	7(51) B23K 9/04 B23P 6/00
(73) Nilsson Harry, Tagerwilen (CH)						(21)324505	(22)1995 07 25
(54) Sektor filtrujący						(86) 1995 07 25	PCT/IT95/00128
B1	(11)185302	(41)1997 12 08	7(51) B01D 53/14			(87) 1997 02 13	WO97/04912, PCT Gazette nr 08/97
(21)320250		(22)1997 05 28				(72) Russo Evangelista	
(30) 136455/96		1996 05 30	JP			(73) Russo Evangelista, Sellia Marina (IT)	
159704/96		1996 06 20	JP			(54) Uniwersalna przenośna maszyna do wytaczania i spawania, do obróbki otworów przelotowych i nieprzelotowych, wewnątrz i na zewnątrz otworów, w cyklu automatycznym i półautomatycznym	
(72) Shinoda Takeo, Higuchi Tomatsu, Kotake Shinichiro, Okazoe Kiyoshi, Okino Susumu, Nagayasu Tatsuto, Iwashita Koichiro, Kawamichi Kenichiro, Takashina Toru				B1	(11)185228	(41)19990705	7(51) B23P 17/00 C21D 8/02 C22C 38/04
(73) MITSUBISHI HEAVY INDUSTRIES LTD., Tokio (JP)						(21)331212	(22)1997 07 04
(54) Sposób obróbki gazu spalinowego i układ do obróbki gazu spalinowego						(30)19628135.0	1996 07 12 DE
B1	(11)185339	(41)19950724	7(51) B01D 53/44 B01D 53/86			19719546.6	1997 05 09 DE
(21)308147		(22)1993 1108				(86) 1997 07 04	PCT/EP97/03541
(30) MI93A001576		1993 07 16	IT			(87) 1998 01 22	WO98/02589, PCT Gazette nr 03/98
(86) 1993 11 08		PCT/EP93/03117				(72) Espenhahn Manfred, Heller Thomas, Esdohr Jürgen	
(87) 1995 01 26		WO95/02446, PCT Gazette nr 05/95				(73) THYSSEN STAHL AG, Duisburg (DE)	
(72) Ghisolfi Guido, Giordano Dario, Boveri Giuseppina						(54) Stalowa blacha walcowana na gorąco i sposób jej wytwarzania	
(73) SINCO ENGINEERING S.P.A., Tortona (IT)				B1	(11)185234	(41)19990830	7(51) B23Q 1/66 B23B 3/10
(54) Sposób oczyszczania gazu obojętnego opuszczającego reaktor polikondensacji						(21)325076	(22)1998 02 27
B1	(11)185204	(41)19990510	7(51) B02C 25/00 G01N 29/14 G03B 42/06 G05D 27/00			(72) Siuta Waldemar, Bibik Mariusz, Maciaszek Tadeusz	
(21)322958		(22)1997 10 31				(73) Design Technologies International DTI Spółka z o.o., Pruszków (PL)	
(72) Pistun Eugeniusz, Nikolin Grigorij, Zagraj Włodzimierz, Skobało Roman A.						(54) Stół obrotowy tokarki karuzelowej	
(73) Skobało Roman Adam, Wolany (PL)				B1	(11)185380	(41)19980817	7(51) B24B 9/20 B23P 15/00
(54) Sposób automatycznej regulacji młyna kulowo-bębnowego						(21)326031	(22)1997 08 05
B1	(11)185287	(41)19990719	7(51) B03B 13/00 B03B 5/62 B03B 5/66			(30)0830/96	1996 08 05 DK
(21)331485		(22)1997 07 19				(86) 1997 08 05	PCT/DK97/00326
(30)19630085.1		1996 07 26	DE			(87) 1998 02 12	WO98/05472, PCT Gazette nr 06/98
(86) 1997 07 19		PCT/DE97/01568				(72) Hundebol Keld O.	
(87) 1998 02 05		WO98/04353, PCT Gazette nr 05/98				(73) HH PATENT A/S, Ansager (DK)	
(72) Körber Rolf						(54) Sposób usuwania zadziorów z przedmiotów, zwłaszcza z przedmiotów metalowych	
(73) ALLMINERAL AUFBEREITUNGSTECHNIK GMBH & CO. KG, Duisburg (DE)				B1	(11)185351	(41)20000228	7(51) B24D 11/00
(54) Sposób sterowania składem produktu w urządzeniu do klasyfikacji i sortowania surowców mineralnych						(21)334497	(22)1997 12 22
B1	(11) 185263	(41)19990927	7(51) B22D 41/50			(30)08/780750	1997 01 08 US
(21)332596		(22)1997 10 03				(86) 1997 12 22	PCT/US97/23826
(30)08/725589		1996 10 03	US			(87) 1998 07 16	WO98/30361, PCT Gazette nr 28/98
08/935089		1997 09 26	US			(72) Wei Paul, Swei Gwo S., Yang Wenliang P., Allen Kevin B.	
(86) 1997 10 03		PCT/CA97/00730				(73) NORTON COMPANY, Worcester (US)	
(87) 1998 04 09		WO98/14292, PCT Gazette nr 14/98				(54) Sposób wytwarzania powleczzonego materiału ściernego oraz powleczony materiał ścierny otrzymany tym sposobem	
(72) Heaslip Lawrence J., Dorricott James D.				B1	(11)185308	(41)1999 08 02	7(51) B24D 5/08 B24D 18/00
(73) VESUVIUS CRUCIBLE COMPANY, Wilmington (US)						(21)331758	(22)1997 08 22
(54) Dysza wylewowa						(30)08/706085	1996 08 30 US
						(86) 1997 08 22	PCT/US97/14790

- (87) 1998 03 05 WO98/08655, PCT Gazette nr 09/98
 (72) Avril Nicholas, Cercena Jane L., Keil Elinor B., Lund David G., Conley Karen M., Salek Bethany L.
 (73) SAINT-GOBAIN ABRASIVES, INC., Worcester (US)
 (54) Tarcza ścierna cienka zbrojona i sposób wytwarzania tarczy ścierniej cienkiej zbrojonej oraz urządzenie do wytwarzania tarczy ścierniej cienkiej zbrojonej
- B1 (11)185374 (41)19990802 7(51) B25C 1/14
 (21)324361 (22) 1998 01 19
 (72) Rogowski Zbigniew
 (73) Łagodzińska Bogusława, Łódź (PL); Łagodziński Marek, Łódź (PL)
 (54) Samorepetujący osadzak wybuchowy
- B1 (11)185350 (41)20000619 7(51) B27K 3/08
 (21)336272 (22)1998 04 11
 (30)19715664.9 1997 04 16 DE
 (86) 1998 04 11 PCT/EP98/02134
 (87) 1998 10 22 WO98/46403, PCT Gazette nr 42/98
 (72) Dietze Hans-Ulrich, Heilscher Joachim, Benenowski Sebastian
 (73) BWG GmbH & CO. KG, Butzbach (DE)
 (54) Sposób impregnowania podkładów torowych
- B1 (11)185283 (41)20000410 7(51) B29B 7/74
 B29C 67/20
 B29C 44/36
 (21)335143 (22)1998 02 04
 (30)19706030.7 1997 02 17 DE
 (86) 1998 02 04 PCT/EP98/00582
 (87) 1998 08 20 WO98/35803, PCT Gazette nr 33/98
 (72) Friederichs Wolfgang, Kiinzel Uwe, Krippel Kurt, Schulte Klaus
 (73) BAYER AKTIENGESELLSCHAFT, Leverkusen (DE)
 (54) Sposób wytwarzania poliuretanów zawierających wypełniacze i urządzenie do wytwarzania poliuretanów zawierających wypełniacze
- B1 (11)185207 (41)19980803 7(51) B29B 7/84
 B01B 19/00
 (21)324238 (22)1998 01 12
 (30) 19702266.9 1997 01 23 DE
 (72) Beher Klaus, Krappitz Werner, Obschernings Hermann, Schwagrzinna Thomas
 (73) Degussa AG, Düsseldorf(DE)
 (54) Urządzenie odprężające do strukturalnie lepkich płynów, zwłaszcza stopów tworzyw sztucznych oraz sposób odgazowywania strukturalnie lepkich płynów
- B1 (11)185240 (41)20000410 7(51) B29C 45/16
 A46B 5/02
 (21)335132 (22)1998 02 11
 (30)97300973.1 1997 02 14 EP
 (86) 1998 02 11 PCT/EP98/00813
 (87) 1998 08 20 WO98/35809, PCT Gazette nr 33/98
 (72) Kramer Hans
 (73) SMITHKLINE BEECHAM CONSUMER HEALTHCARE GMBH, Buhl (DE)
 (54) Sposób formowania wtryskowego artykułu, korzystnie korpusu szczotki do zębów, z dwóch odmiennych materiałów i korpusu szczotki do zębów, formowany wtryskowo z dwóch odmiennych materiałów
- B1 (11)185251 (41)19991011 7(51) B29C 59/10
 H01T 1/22
 (21)325661 (22)1998 04 01
 (72) Gołębiwski Jan, Lutomirski Stanisław, Żenkiewicz Marian
- (73) Instytut Przetwórstwa Tworzyw Sztucznych METALCHEM, Toruń (PL)
 (54) Urządzenie do modyfikacji warstwy wierzchniej rur polimerowych metodą wyładowań koronowych
- B1 (11)185222 (41)19990830 7(51) B29C 63/20
 (21)325064 (22)1998 02 25
 (72) Leśniak Józef, Posadzki Wiesław
 (73) Leśniak Józef, Sanok (PL)
 (54) Sposób wielostronnego obkładania tworzywem termoplastycznym elementów o profilach zamkniętych
- B1 (11)185235 (41)19990830 7(51) B29C 63/20
 (21)325063 (22)1998 02 25
 (72) Leśniak Józef, Posadzki Wiesław
 (73) Leśniak Józef, Sanok (PL)
 (54) Sposób jednostronnego obkładania tworzywem termoplastycznym elementów pół-zamkniętych
- B1 (11)185276 (41)20000117 7(51) B29C 63/34
 F16L 55/162
 (21)333874 (22)1997 12 16
 (30)9626060.9 1996 12 16 GB
 (86) 1997 12 16 PCT/GB97/03453
 (87) 1998 06 25 WO98/26919, PCT Gazette nr 25/98
 (72) Boyce Gerard S.
 (73) SEVERN TRENT WATER LIMITED, Birmingham (GB); ANGLIAN WATER SERVICES LIMITED, Huntingdon (GB); YORKSHIRE WATER SERVICES LIMITED, Leeds (GB); EURO-PROJECTS (LTTTC) LIMITED, Loughborough (GB); NCC DANMARK A/S, Hellerup (DK)
 (54) Sposób wykładania rur i przewodów wykładziną
- B1 (11)185224 (41)200003 13 7(51) B29C 65/18
 B65D 35/22
 (21)334551 (22) 1998 01 16
 (30)08/785624 1997 01 17 US
 (86)1998 01 16 PCT/US98/00865
 (87) 1998 07 23 WO98/31532, PCT Gazette nr 29/98
 (72) Mack Robert
 (73) COLGATE-PALMOLIVE COMPANY, New York (US)
 (54) Sposób wytwarzania wielokomorowego pojemnika cylindrycznego
- B1 (11)185249 (41)19990621 7(51) B30B 11/02
 (21)323690 (22)1997 12 10
 (72) Hejft Roman, Demianiuk Leon, Stankiewicz Wojciech
 (73) Politechnika Białostocka, Białystok (PL)
 (54) Urządzenie hydrauliczne do brykietowania trocin i wiórów
- B1 (11)185333 (41)19991122 7(51) B65B 7/02
 B65D 30/12
 B65D 33/16
 (21)333245 (22)1997 11 04
 (30)1004420 1996 11 04 NL
 (86) 1997 11 04 PCT/NL97/00602
 (87) 1998 05 14 W098/19927, PCT Gazette nr 19/98
 (72) Janssen Paulus J. M.
 (73) FRANTSCHACH INDUSTRIAL PACKAGING NETHERLANDS NV., Maastricht (NL)
 (54) Sposób zamykania worka z zamknięciem oraz worka z zamknięciem
- B1 (11)185383 (41)19990104 7(51) B65D 71/00
 (21)327826 (22)1997 01 31
 (30)9600391-8 1996 02 02 SE
 (86) 1997 01 31 PCT/SE97/00154
 (87) 1997 08 07 WO97/28061, PCT Gazette nr 34/97

- (72) Trygg Lars Erik
(73) Trygg Lars Erik, Karlshamn (SE)
(54) Pakiet butelek
- B1 (11)**185343** (41)19990412 7(51) B65D 85/10
(21)329740 (22)1997 05 02
(30)9609484.2 1996 05 07 GB
(86) 1997 05 02 PCT/GB97/01221
(87) 1997 11 13 WO97/42098, PCT Gazette nr 49/97
(72) Stewart-Cox Adrian R., Thomas Theodore R. P., Sampson John R., Parker Michael P.
(73) ROTHMANS INTERNATIONAL SERVICES LIMITED, London (GB)
(54) Opakowanie na wyroby tytoniowe
- B1 (11)**185255** (41)19990118 7(51) B65G 19/28
(21)320981 (22)1997 07 04
(72) Chruszcz Jerzy, Golanka Leszek, Drwięga Andrzej
(73) Centrum Mechanizacji Górnictwa KOMAG, Gliwice (PL); Nowosądecka Fabryka Urządzeń Górniczych NOWOMAG Spółka Akcyjna, Nowy Sącz (PL)
(54) Klinowa rynna dołączna przenośnika zgrzeblowego
- B1 (11)**185208** (41)19990816 7(51) C01F 11/02
B0 U 20/04
(21)324664 (22)1998 02 03
(72) Nowak Wojciech, Bis Zbigniew, Muskała Waldemar, Łaskawiec Jerzy, Walkowiak Roman, Pawluczuk Ryszard, Trybała Tadeusz, Kupczyk Ryszard, Krzywoszyński Wacław, Ozimowski Tomasz, Zabiełto Zdzisław
(73) Elektrownia TURÓW Spółka Akcyjna, Bogatynia (PL)
(54) Sposób otrzymywania zmodyfikowanych sorbentów wapniowych do redukcji związków siarki i zespół urządzeń do otrzymywania zmodyfikowanych sorbentów wapniowych do redukcji związków siarki
- B1 (11)**185259** (41)19980105 7(51) C01F 11/18
(21)322089 (22)1996 03 01
(30)95/1727 1995 03 02 ZA
(86) 1996 03 01 PCT/GB96/00488
(87) 1996 09 06 WO96/26902, PCT Gazette nr 40/96
(72) Ramsay James Ian
(73) PRETORIA PORTLAND CEMENT COMPANY LIMITED, Johannesburg (ZA); Gomersall John Edward, Sandton (ZA)
(54) Sposób wytwarzania strącanego węglańca wapnia
- B1 (11)**185324** (41)19980511 7(51) C01G 41/00
C22B 7/00
(21)324083 (22)1996 06 03
(30)19521333.5 1995 06 12 DE
(86)1996 06 03 PCT/EP96/02399
(87) 1996 12 27 WO96/41768, PCT Gazette nr 56/96
(72) Lohse Michael
(73) H.C. STARCK GMBH & CO. KG, Goslar (DE)
(54) Sposób wytwarzania wolframanu sodu
- B1 (11)**185262** (41)19980914 7(51) C02F 1/58
(21)318767 (22)1997 03 03
(72) Dernałowicz-Malarczyk Elżbieta, Leonowicz Andrzej, Paśś-Dzięgielewska Lidia, Sokołowska Iwona, Sławiński Wojciech
(73) Uniwersytet Marii Curie-Skłodowskiej, Lublin (PL); Instytut Biotechnologii i Antybiotyków, Warszawa (PL)
(54) Sposób odzysku daunomycyny i/lub innych barwnych substancji ze ścieków produkcyjnych lub laboratoryjnych
- B1 (11)**185284** (41)19980914 7(51) C02F 1/58
(21)318768 (22)1997 03 03
- (72) Dernałowicz-Malarczyk Elżbieta, Leonowicz Andrzej, Paśś-Dzięgielewska Lidia, Sokołowska Iwona, Sławiński Wojciech
(73) Uniwersytet Marii Curie-Skłodowskiej, Lublin (PL); Instytut Biotechnologii i Antybiotyków, Warszawa (PL)
(54) Sposób usuwania daunomycyny i/lub substancji barwnych, zwłaszcza ze ścieków poprodukcyjnych
- B1 (11)**185297** (41)19980622 7(51) C02F 11/14
(21)324895 (22)1996 08 07
(30)9516254.1 1995 08 08 GB
(86) 1996 08 07 PCT/GB96/01917
(87) 1997 02 20 WO97/06111, PCT Gazette nr 09/97
(72) Allen Anthony P., McColl Philip, Staines George T.
(73) CIBASPECIALTY CHEMICALS WATER TREATMENTS LIMITED, Bradford (GB)
(54) Sposób odwadniania wodnych zawiesin
- B1 (11)**185221** (41)199708 18 7(51) C02F 7/00
(21)318740 (22)1997 02 28
(72) Honisz Józef
(73) Honisz Józef, Palowice (PL)
(54) Urządzenie wiatrowe do napowietrzania wody w zbiorniku otwartym
- B1 (11)**185373** (41)19980525 7(51) C03C 17/245
B05D 5/12
C23C 16/00
(21)324429 (22)1997 05 06
(30)08/642921 1996 05 06 US
(86) 1997 05 06 PCT/US97/07597
(87) 1997 11 13 WO97/42357, PCT Gazette nr 49/97
(72) Soubeyrand Michel J., Halliwell Anthony C.
(73) LIBBEY-OWENS-FORD CO., Toledo (US); PILKINGTON PLC, St. Helens (GB)
(54) Sposób wytwarzania powłoki z tlenku cyny domieszkowanej fluorem na szkle
- B1 (11)**185279** (41)19970721 7(51) C03C 17/34
C03B 18/12
B05B 1/00
(21)319097 (22)1996 07 10
(30)95/08421 1995 07 12 FR
(86) 1996 07 10 PCT/FR96/01073
(87) 1997 01 30 WO97/03029, PCT Gazette nr 06/97
(72) Boire Philippe, Zagdoun Georges
(73) SAINT-GOBAIN VITRAGE, Courbevoie (FR)
(54) Oszklenie zawierające cienką, przezroczystą, funkcjonalną warstwę przewodzącą i/lub o niskiej emisyjności oraz dysza do wytwarzania tego typu oszklenia
- B1 (11)**185278** (41)19971222 7(51) C03C 25/02
(21)321897 (22)1996 02 20
(30)95200424.0 1995 02 21 EP
(86) 1996 02 20 PCT/EP96/00718
(87) 1996 08 29 WO96/26164, PCT Gazette nr 39/96
(72) Huijs Mathijs J. A. M., Cuyppers Jean M. W., Husemoen Thor
(73) ROCKWOOL LAPINUS B.V., Melick-Herkenbosch (NL)
(54) Sposób wytwarzania wyrobów na bazie wełny mineralnej
- B1 (11)**185209** (41)19980119 7(51) C03C 25/66
C04B 11/02
C01F 11/46
(21)321407 (22)1997 07 29
(72) Ostrowski Czesław, Żelazny Sylwester
(73) Politechnika Krakowska im. Tadeusza Kościuszki, Kraków (PL)
(54) Sposób otrzymywania nieorganicznych włókien gipsowych

- B1 (11)**185252** (41)19970707 7(51) C04B 2/10
B01J 20/04
C02F 1/28
(21)318036 (22)1997 01 17
(72) Chamer Ryszard, Godek Jerzy, Śmieszek Zbigniew, Lisiecki Piotr, Orski Jacek
(73) Instytut Metali Nieżelaznych, Gliwice (PL)
(54) Sposób wytwarzania mineralnego uzdatniacza wody oraz instalacja do wytwarzania mineralnego uzdatniacza wody
- B1 (11)**185326** (41)19980105 7(51) C04B 28/10
C04B 38/10
B28C 5/38
(21)320874 (22)1997 07 01
(30)19626953.9 1996 07 04 DE
(72) Falke Silke, Frey Emmo, Koerdt Frithjof
(73) Hebel Aktiengesellschaft, Emmering (DE)
(54) Sposób wytwarzania lekkiej, otwartoporowatej mineralnej płyty izolacyjnej
- B1 (11)**185229** (41)19990705 7(51) C05D 9/00
C03C 3/062
(21)324092 (22)1997 12 29
(72) Stoch Leszek, Stoch Zofia, Wacławowska Irena
(73) Akademia Górniczo-Hutnicza im. Stanisława Staszica Kraków (PL)
(54) Krzemianowe szkło nawozowe
- B1 (11)**185330** (41)19980817 7(51) C07C 217/08
C07C 321/14
C07C 323/25
C07C 323/26
A61P 31/04
A61P31/10
(21)318477 (22)1997 02 12
(72) Pernak Juliusz, Skrzypczak Andrzej J., Brycki Bogumił, Marciniec Bogdan
(73) IODEX S.A., Poznań (PL)
(54) Nowe chlorki amoniowe oraz sposób wytwarzania nowych chlorków amoniowych
- B1 (11)**185248** (41)19980928 7(51) C07C 251/60
A01N 37/36
(21)326509 (22)1996 10 11
(30)19539324.4 1995 10 23 DE
(86) 1996 10 11 PCT/EP96/04446
(87) 1997 05 01 WO97/15552, PCT Gazette nr 19/97
(72) Grote Thomas, Bayer Herbert, Müller Ruth, Sauter Hubert, Kirstgen Reinhard, Harries Volker, Lorenz Gisela, Ammermann Eberhard, Strathmann Siegfried
(73) BASF AKTIENGESELLSCHAFT, Ludwigshafen (DE)
(54) Nowe pochodne kwasu fenyllooctowego, sposób wytwarzania nowych pochodnych kwasu fenyllooctowego, środek przeciw szkodnikom zwierzęcym oraz szkodliwym grzybom, sposób zwalczania szkodników zwierzęcych i zastosowanie nowych pochodnych kwasu fenyllooctowego
- B1 (11)**185231** (41)19970623 7(51) C07C 323/52
C07C 319/02
(21)317632 (22)1996 12 20
(30) 19547867.3 1995 12 21 DE
(72) Bergfeld Manfred J., Blaufelder Christian
(73) Akzo Nobel nv, Arnhem/Nederlande (NL)
(54) Sposób wytwarzania kwasu tioglikolowego
- B1 (11)**185361** (41) 1997 11 24 7(51) C07D 209/48
A61K 31/4035
A61P 31/12
(21)321065 (22)1995 11 20
- (30)08/366679 1994 12 30 US
(86) 1995 11 20 PCT/US95/15384
(87) 1996 07 11 WO96/20926, PCT Gazette nr 31/96
(72) Muller George, Shire Mary, Stirling David I.
(73) CELGENE CORPORATION, Warren (US); Muller George, Bridgewater (US); Shire Mary, North Plainfield (US); Stirling David I., Branchburg (US)
(54) N- podstawione związki ftalimidowe jako inhibitory TNF
- B1 (11)**185260** (41) 1998 03 16 7(51) C07D 211/90
(21)323236 (22)1996 05 09
(30) MI95A000957 1995 05 12
(86)1996 05 09 PCT/EP96/02122
(87)1996 11 14 WO96/35668, PCT Gazette nr 50/96
(72) Leonardi Amedeo, Motta Gianni
(73) RECORDATI S.A., CHEMICAL AND PHARMACEUTICAL COMPANY, Chiasso (CH)
(54) Sposób wytwarzania chlorowodoru lerkanidypiny
- B1 (11)**185286** (41)19970512 7(51) C07D 213/82
C12P 17/12
(21)316778 (22)1996 10 31
(30)3090/95 1995 11 01 CH
(72) Heveling Josef, Armbruster Erich, Utiger Lukas, Rohner Markus, Dettwiler Hans-Rudolf, Chuck Roderick J.
(73) LONZAA. G., Gampel (CH)
(54) Sposób wytwarzania amidu kwasu nikotynowego
- B1 (11)**185218** (41) 1998 06 22 7(51) C07D 221 /26
C07D 211/78
C07D 211/70
C07C 229/34
C07D 211/74
(21)324859 (22) 1996 08 02
(30) 19528472.0 1995 08 03 DE
(86)1996 08 02 PCT/EP96/03401
(87)1997 02 20 WO97/06146, PCT Gazette nr 09/97
(72) Grauert Matthias, Merz Herbert, Baltes Hanfried
(73) BOEHRINGER INGELHEIMKG, Ingelheim am Rhein (DE)
(54) Sposób wytwarzania norbenzomorfanów
- B1 (11)**185305** (41)19980622 7(51) C07D 451/00
A61K 31/435
(21)324892 (22)1996 07 23
(30)9516349.9 1995 08 09 GB
(86) 1996 07 23 PCT/EP96/03237
(87) 1997 02 20 WO97/06165, PCT Gazette nr 09/97
(72) Caruso Michele, Fiardi Daniela, Bandiera Tiziano, Larsen Jacqueline, Suarato Antonino
(73) PHARMACIA & UPJOHN S.p.A, Mediolan (IT)
(54) Pochodne aza-antracyklinonowe
- B1 (11)**185357** (41) 1998 08 31 7(51) C07D 451/02
C07D 451/06
A61K 31/46
(21)326195 (22)1996 10 11
(30) 1156/95 1995 10 13 DK
(86)1996 10 11 PCT/EP96/04449
(87)1997 04 17 WO97/13770, PCT Gazette nr 17/97
(72) Moldt Peter, Scheel-Krüger Jorgen, Olsen Gunnar M., Nielsen Elsebet O.
(73) NeuroSearch A/S, Ballerup (DK)
(54) Pochodne 8-azabicyklo [3.2.1] okt-2-enowe, ich wytwarzanie i zastosowanie
- B1 (11)**185354** (41)1998 05 25 7(51) C07D 491/22
C07D 471/14

			A61K 31/47 A61P 35/00	(86) 1995 05 23 (87) 1995 12 07 (72) Herrmann Dieter, Opitz Hans-Georg, Zilch Harald, Mertens Alfred (73) HEIDELBERG PHARMA HOLDING GmbH, Heidelberg (DE) (54) Monofosforanowe pochodne nukleozydu, sposób ich wytwarzania, środek farmaceutyczny i zastosowanie monofosforanowych pochodnych nukleozydu	PCT/EP95/01951 W095/32984, PCT Gazette nr 52/95
(21)324339 (30)9512670.2 08/610476 (86) 1996 06 21 (87) 1997 01 09 (72) bigg Dennis, Lavergne Olivier, Pla Rodas Francesc, Pommier Jacques, Ulibarri Gérard (73) SOCIETE DE CONSEILS DE RECHERCHES ET D'APPLICATIONS SCIENTIFIQUES (S.C.R.A.S.), Paryż (FR) (54) Nowe analogi kamptotecyny, sposoby ich wytwarzania, ich zastosowanie jako leków oraz zawierające je kompozycje farmaceutyczne	(22)1996 06 21 1995 06 21 1996 03 04 PCT/FR96/00980 WO97/00876, PCT Gazette nr 03/97		GB US		
B1 (11)185309	(41)19970818	7(51) C07F 3/02 C07B 49/00		B1 (11)185258	(41)19980511 7(51) C07K 14/47 A61K 38/10 A61K 38/16 A61P 19/02
(21)318486 (30)19605778.7 (72) Finkam Michael, Kohnen Thomas, Winter Werner (73) Grünenthal GmbH, Akwizgran (DE) (54) Sposób wytwarzania chlorków (3-alkoksyfenilo)- magnezu oraz odpowiednio 1-podstawionych związków z aldehydów lub ketonów	(22)1997 02 14 1996 02 16		DE	(21)324208 (30)95201656.6 (86) 1996 06 17 (87) 1997 01 03 (72) Verheijden Gijsbertus F. M., Boots Anna M. H. (73) AKZO NOBEL N.V., Arnhem (NL) (54) Nowe peptydy, preparat farmaceutyczny i zastosowanie peptydów	(22)1996 06 17 1995 06 19 PCT/EP96/02605 WO97/00270, PCT Gazette nr 02/97
B1 (11)185310	(41)19971222	7(51) C07F 5/02 C07C 43/29		B1 (11)185312	(41)19980803 7(51) C07K 5/02 A61K 38/07
(21)320554 (30)08/663755 (72) Barnes Keith D. (73) AMERICAN CYANAMIDCOMPANY, Wayne (US) (54) Sposób wytwarzania kwasu 5-bromo-2-fluorobenzenoborowego oraz sposób wytwarzania związku fluoroolefinowego	(22)1997 06 13 1996 06 14		US	(21)325824 (30)9520354.3 9607126.1 (86) 1996 10 04 (87) 1997 04 10 (72) Baxter Andrew D., Montana John G., Owen David A. (73) Darwin Discovery Limited, Cambridge (GB) (54) Tiopodstawione peptydy, zawierające je środki farmaceutyczne i ich zastosowanie	(22)1996 10 04 1995 10 05 1996 04 04 PCT/GB96/02438 WO97/12902, PCT Gazette nr 16/97
B1 (11)185355	(41)19990329	7(51) C07F 7/14 B01J 31/28		B1 (11)185341	(41)19980330 7(51) C08J 9/236 B29C 67/20 B29C 13/08 A61L 2/10
(21)322149 (72) Marciniec Bogdan, Foltynowicz Zenon, Chęciński Dariusz (73) Uniwersytet im. Adama Mickiewicza, Poznań (PL) (54) Sposób otrzymywania propylotrichlorosilanu	(22)1997 09 15			(21)323357 (30)9501878-4 (86) 1996 05 14 (87) 1996 11 21 (72) Häggstam Ulf, Gustafsson Per E., Jansen Peter (73) GISIP INNOVATIONS AB, Skövde (SE) (54) Sposób produkcji wyrobów z porowatych materiałów polimerowych	(22)1996 05 14 1995 05 19 PCT/SE96/00642 W096/36661, PCT Gazette nr 51/96
B1 (11)185353	(41)19990705	7(51) C07F 7/18 C07K 17/14 C12N 11/14		B1 (11)185337	(41)19980525 7(51) C08L 1/02 D21C 3/22 D21H 11/00 C12N 1/20 A61F 13/15
(21)324147 (72) Urbaniak Włodzimierz, Gierczyk Błażej (73) Uniwersytet im. Adama Mickiewicza, Poznań (PL) (54) Modyfikowana matryca dla immobilizacji aminokwasów oraz sposób jej otrzymywania	(22)1997 12 31			(21)317139 (72) Krystynowicz Alina, Galas Edward, Rzyska Małgorzata, Antczak Tadeusz, Pawlak Ewa (73) Politechnika Łódzka, Łódź (PL) (54) Sposób wytwarzania celulozy bakteryjnej	(22)1996 11 20
B1 (11)185372	(41)19980525	7(51) C07H 15/207 A61K 31/7016		B1 (11)185362	(41)19971208 7(51) C08L 27/08 C09D 127/00 D21H 19/20 D21H 19/58
(21)324330 (30) 60/000533 60/002784 (86) 1996 06 26 (87) 1997 01 16 (72) Kogan Timothy P., Dupre Brian, Scott Ian L., Bui Huong, Wheeler Kathy L., Keller Karin M., Kassir Jamal M. (73) TEXAS BIOTECHNOLOGY CORPORATION, Houston (US) (54) Inhibitory selektywne i kompozycja farmaceutyczna	(22)1996 06 26 1995 06 29 1995 06 29 PCT/US96/11032 WO97/01335, PCT Gazette nr 04/97		US US	(21)321497 (30)08/375988 (86)1996 01 17 (87) 1996 07 25 (72) Berube Serge	(22)1996 01 17 1995 01 20 PCT/CA96/00033 W096/22329, PCT Gazette nr 34/96
B1 (11)185290	(41)19970401	7(51) C07H 19/10 C07H 19/20 A61K 31/7064 A61K 31/7076			
(21)317380 (30) P4418690.8	(22)1995 05 23 1994 05 28		DE		

(73) LE GROUPE RECHERCHE I.D. INC., Chambly (CA)

(54) Kompozycja zapewniająca zdolną do ponownego roztworzenia powłokę barierową dla par wilgoci przeznaczoną na elastyczne opakowania i sposób ponownego przetwarzania elastycznego papierowego materiału opakowaniowego pokrytego powłoką barierową dla par wilgoci

B1 (11)**185359** (41)19960805 7(51) C08L 51/06
C08L 63/00
C08J 7/04
C09D 151/06

(21)312558 (22)1996 01 31

(30)08/381810 1995 02 01 US

(72) Jackson Michael L., Stubbs Frank A., Mecozzi Joseph M., Miklos David J., Neymark Alexander L.

(73) BEE CHEMICAL COMPANY, Lansing (US)

(54) Wyrób z tworzyw sztucznych z powłoką, wodna kompozycja powłokowa i sposób wytwarzania wyrobu z żywicy poliolefinowej z powłoką poprawiającą przyczepność

B1 (11)**185247** (41)19971027 7(51) C09C 1/56
(21)320736 (22)1995 12 14

(30)08/356653 1994 12 15 US

(86) 1995 12 14 PCT/US95/16452

(87) 1996 06 20 WO96/18690, PCT Gazette nr 28/96

(72) Belmont James A.

(73) CABOT CORPORATION, Boston (US)

(54) Sposób wytwarzania wyrobu węglowego

B1 (11)**185365** (41)19990315 7(51) C09J 1/00

(72) białas Jerzy, Sobański Władysław, Kohut Józef, Deja Adam, Kabut Aleksander, Ryncarz Alojzy, Lutyński Aleksander, Podgajny Marian, Augustynek Jacek, Grabania Zdzisław

(73) białas Jerzy, Ruda Śląska (PL); Sobański Władysław, Zabrze (PL); Kohut Józef, Gliwice (PL); Deja Adam, Gliwice (PL); Kabut Aleksander, Knurów (PL); Ryncarz Alojzy, Wisła (PL); Lutyński Aleksander, Gliwice (PL); Podgajny Marian, Trzebinia (PL); Augustynek Jacek, Trzebinia (PL); Grabania Zdzisław, Chrzanów (PL)

(54) Sposób i układ urządzeń do odwadniania miałków oraz mułków węglowych

bi (11)**185202** (41)19981026 7(51) C11D 3/20
C11D 1/68

(21)319559 (22)1997 04 18

(72) Hreczuch Wiesław, Domarecki Władysław, Piechowiak Jan, Wilk Stanisław, Zimoch Jolanta, Linkiewicz Kazimierz, Rolnik Krystyna, Stempińska Teresa

(73) Instytut Ciężkiej Syntezy Organicznej BLACHOWNIA, Kędzierzyn-Koźle (PL); Okręgowa Spółdzielnia Mleczarska, Głubczyce (PL)

(54) Środek do czyszczenia urządzeń technicznych

B1 (11)**185311** (41)19990524 7(51) C11D 9/36
C11D 9/26
C11D 9/38

(21)330730 (22)1997 06 10

(30)9602897-1 1996 06 26 BR

(86) 1997 06 10 PCT/EP97/03061

(87) 1997 12 31 WO97/49793, PCT Gazette nr 57/97

(72) de Ferran Marcia, Gutmann Adolfo, Leopoldino Sergio R.

(73) UNILEVER N.V., Rotterdam (NL)

(54) Kompozycja kostki mydła

B1 (11)**185293** (41)19980105 7(51) C12N 15/12
C07K 14/475
A61K 38/02

(21)322067 (22)1996 02 22

(30)PN1457/95 1995 03 02 AU

(86) 1996 02 22 PCT/AU96/00094

(87) 1996 09 06 WO96/27007, PCT Gazette nr 40/96

(72) Hayward Nicholas K., Weber Günther, Grimmond Sean, Nordenskjold Magnus, Larsson Catharina

(73) AMRAD OPERATIONS PTY. LTD., Richmond (AU)

(54) Izolowany polipeptyd, izolowana cząsteczka kwasu nukleinoowego, sposób otrzymywania polipeptydu, cząsteczka antysensowna, środek farmaceutyczny, komórka gospodarza oraz wektor

B1 (11)**185223** (41)19981207 7(51) C12P 33/10
(21)327439 (22)1996 12 10

(30) 95203451.0 1995 12 12 EP

(86) 1996 12 10 PCT/EP96/05729

(87) 1997 06 19 WO97/21830, PCT Gazette nr 26/97

(72) Wiersma Marten, Van Der Meijden Pieter

(73) AKZO NOBEL N.V., Arnhem (NL)

(54) Mikrobiologiczny sposób in vitro transformacji steroidów w ich 1 la- hydroksyanalogi

B1 (11)**185214** (41)19961028 7(51) C12P 9/00
C12N 11/18
C12Q 1/34
A23J 7/00

(21)313904 (22) 1996 04 23

(30)08/427544 1995 04 24 US

(72) Chmiel Oliver, Melachouris Nicholas, Traitler Helmut

(73) SOCIETE DES PRODUITS NESTLE S.A., Vevey (CH)

(54) Sposób wymieniania grup acylowych w fosfolipidzie

- B1 (11)185226 (41)19990104 7(51) C21B 13/00
(21)327830 (22)1997 11 05
(30) A1962/96 1996 11 08 AT
A1963/96 1996 11 08 AT
(86) 1997 11 05 PCT/AT97/00237
(87) 1998 05 22 WO98/21370, PCT Gazette nr 20/98
(72) Kepplinger Leopold W., Wallner Felix, Schenk Johannes-Leopold
(73) VOEST-ALPINE INDUSTRIEANLAGENBAU GMBH, Linz (AT)
(54) Sposób wytwarzania ciekłej surówki albo wyjściowych produktów stalowniczych z rudy
- B1 (11)185233 (41)19980216 7(51)C21B 7/24
F27B 1/28
(21)322653 (22)1996 03 09
(30)88600 1995 03 31 LU
(86) 1996 03 09 PCT/EP96/01018
(87) 1996 10 03 WO96/30548, PCT Gazette nr 44/96
(72) Andonov Radomir, Lonardi Emile
(73) PAUL WURTH S.A., Luxembourg (LU)
(54) Urządzenie do uszczelniania lancy w otworze, do wprowadzania lancy do pojemnika ciśnieniowego
- B1 (11)185211 (41)19990621 7(51) C21C 5/52
(21)330956 (22)1997 06 10
(30)88785 1996 07 03 LU
(86) 1997 06 10 PCT/EP97/03005
(87) 1998 01 15 WO98/01588, PCT Gazette nr 02/98
(72) Kremer André, Denier Guy, Roth Jean-Luc
(73) PAUL WURTH S.A., Luxembourg (LU)
(54) Sposób wytwarzania stali w piecu elektrycznym przy załadunku roztopioną surówką
- B1 (11)185316 (41)19981123 7(51) C21C 7/064
C21C 1/02
(21)327174 (22)1996 12 10
(30)19546235.1 1995 12 12 DE
(86) 1996 12 10 PCT/EP96/05515
(87) 1997 06 19 WO97/21841, PCT Gazette nr 26/97
(72) Neuer Bernd
(73) SKW Stahl-Technik GmbH, Trostberg (DE)
(54) Środek odsiarczający do obróbki ciekłej surówki przez wprowadzanie
- B1 (11)185264 (41)19960930 7(51) C22B 19/32
(21)307871 (22)1995 03 23
(72) Baron-Hanke Danuta, Sosnowski Remigiusz, Łabaj Jerzy
(73) Politechnika Śląska, Gliwice (PL)
(54) Sposób rafinacji cynku twardego
- B1 (11)185344** (41)19990524 7(51) C22B 7/00
(21)323202 (22) 1997 11 14
(72) Jarosz Piotr, Sukiennik Maksymilian, Garycki Leszek, Laganowski Maciej, Paliga Ryszard, Gargul Józef
(73) KGHM POLSKA MIEDŹ S.A., Lubin (PL)
(54) Sposób selektywnego odzysku ołowiu z odpadów ołowionosnych siarczanowych
- B1 (11)185367 (41)19990524 7(51) C22B 7/00
(21)323166 (22) 1997 11 14
(72) Jarosz Piotr, Sukiennik Maksymilian, Garycki Leszek, Laganowski Maciej, Paliga Ryszard, Gargul Józef
(73) KGHM Polska Miedź S.A., Lubin (PL)
(54) Sposób selektywnego odzysku ołowiu z odpadów siarczko-tlenkowych
- B1 (11)185265 (41)19980330 7(51) C22B 7/04
(21)316230 (22)1996 09 20
(72) Gierek Adam, Karwan Tadeusz
(73) Politechnika Śląska, Gliwice (PL)
(54) Sposób odmiędiowania żuźla z pieca zawieszinowego
- bi (11)185227 (41)19980216 7(51) D04H 11/08
(21)315695 (22)1996 08 12
(72) Paprowicz Jan
(73) Paprowicz Jan, Rzeszów (PL)
(54) Materiał filtracyjny na zbiornik kurzu do odkurzacza domowego i sposób wytwarzania tego materiału filtracyjnego
- B1 (11)185363 (41)19980302 7(51) D06F 39/12
(21)321698 (22)1997 08 20
(30)19633705.4 1996 08 21 DE
(72) Hoppe Horst, Maestrini Alberto
(73) Bosch-Siemens Hausgeräte GmbH, München (DE)
(54) Umocowanie obciążnika na zbiorniku z tworzywa sztucznego w pralce domowej
- bi (11)185213 (41)19990802 7(51) E02D 5/04
(21)331736 (22)1997 07 22
(30)88805 1996 08 14 LU
(86) 1997 07 22 PCT/EP97/03951
(87) 1998 02 19 WO98/06905, PCT Gazette nr 07/98
(72) Bastian Roland, Schmitt Alex, Reinard Charles, Meyrer Marc
(73) PROFILARBED S.A., Esch/Alzette (LU)
(54) Grodzica w kształcie litery U o obniżonym oporze wbijania
- B1 (11)185241 (41)19990315 7(51) E03D 1/00
E03D 1/30
(21)321996 (22)1997 09 08
(72) Klechniowska Danuta
(73) Klechniowska Danuta, Warszawa (PL)
(54) Mechanizm wyzwalający spłuczki ustępowej
- B1 (11)185271 (41)19990816 7(51) E03D 1/02
E03D 1/30
(21)324769 (22)1998 02 11
(72) Szymczak Jacek
(73) Klechniowska Danuta, Warszawa (PL)
(54) Urządzenie do spłukiwania misek ustępowych
- B1 (11)185334 (41)1998 05 25 7(51) E04B 1/35
(21)324501 (22)1996 07 01
(30)08/502812 1995 07 14 US
(86) 1996 07 01 PCT/US96/11189
(87) 1997 02 06 WO97/04188, PCT Gazette nr 07/97
(72) Cohen David L., Cohen Roger B.
(73) COHEN BROTHERS HOMES L.L.C., Denver (US)
(54) Zespół produkcyjny do budowy całych domów mieszkalnych
- B1 (11)185376 (41)19980525 7(51) E04B 1/35
(21)324500 (22)1996 07 01
(30)08/502650 1995 07 14 US
(86)1996 07 01 PCT/US96/11188
(87) 1997 02 06 WO97/04187, PCT Gazette nr 07/97
(72) Cohen David L., Cohen Roger B.
(73) COHEN BROTHERS HOMES L.L.C., Denver (US)
(54) Dom mieszkalny i sposób budowy całych domów mieszkalnych
- bi (11)185368 (41)19980622 7(51) E04C 1/00
A01G 9/00
E02D 17/20
E01F 8/02
(21)323658 (22)1997 12 11

- (30)29621532.5 1996 12 12 DE (73) Zakłady Naprawcze Przemysłu Węglowego REMAG, Katowice (PL)
 (72) Roth Reiner
 (73) Roth Reiner, Ottweiler (DE)
 (54) Blok betonowy do kształtowania krajobrazu
- B1 (11)**185387** (41)19990705 7(51) E04G 17/04
 (21)331207 (22)1997 07 11
 (30)19629660.9 1996 07 23 DE
 (86) 1997 07 11 PCT/EP97/03681
 (87) 1998 01 29 WO98/03750, PCT Gazette nr 04/98
 (72) Schüle Josef
 (73) PASCHAL-WERK G.MAIER GMBH, Steinach (DE)
 (54) Klamra do łączenia tarcz deskowania
- B1 (11)**185331** (41)19991122 7(51) E05B 15/02
 E05B 17/20
 (21)333185 (22)1997 10 21
 (30)2723/96 1996 11 05 CH
 (86) 1997 10 21 PCT/CH97/00393
 (87) 1998 05 14 WO98/20217, PCT Gazette nr 19/98
 (72) Keller Ernst
 (73) Keller Ernst, Richterswil (CH)
 (54) Urządzenie ochronne do zamka ryglowego z wkładką bębnową
- B1 (11)**185215** (41)1998 05 25 7(51) E05C 9/00
 (21)323096 (22)1997 11 13
 (30)19647591.0 1996 11 18 DE
 (72) Beyer Holger, Röder Erwin
 (73) ROTO FRANK AG, Leinfelden-Echterdingen (DE)
 (54) Okucie dla okna lub temu podobnych
- B1 (11) **185390** (41) 2000 01 03 7(51) E06B 3/34
 (21)333658 (22)1997 11 13
 (30)1315/96 1996 11 19 DK
 (86) 1997 11 13 PCT/DK97/00515
 (87) 1998 05 28 W098/22686, PCT Gazette nr 21/98
 (72) Lindgren Claes
 (73) VKR HOLDING A/S, Soborg (DK)
 (54) Okno z ościeżnicą
- B1 (11)**185301** (41)20010409 7(51) E21B 19/16
 (21)341422 (22)1997 12 24
 (86) 1997 12 24 PCT/NL97/00727
 (87) 1999 07 08 WO99/34089, PCT Gazette nr 27/99
 (72) Van Wechem Gustaaf L., Bakker Thomas W.
 (73) WELL ENGINEERING PARTNERS B.V., Vries (NL)
 (54) Sposób i zespół do łączenia i rozłączania rur w urządzeniu wiertniczym
- B1 (11)**185256** (41)19991122 7(51) E21B 7/20
 (21)333244 (22)1997 11 12
 (30)A1978/96 1996 11 12 AT
 A1065/97 1997 06 18 AT
 (86) 1997 11 12 PCT/AT97/00247
 (87) 1998 05 22 W098/21439, PCT Gazette nr 20/98
 (72) Mocivnik Josef, Böhm Karl
 (73) TECHMO ENTWICKLUNGS- UND VERTRIEBS GMBH, Fohnsdorf (AT); ALWAG TUNNELAUSBAU GESELLSCHAFT MBH, Pasching (AT)
 (54) Sposób i urządzenie do wiercenia i osłaniania otworów
- B1 (11)**185272** (41)19990329 7(51) E21C 25/10
 (21)322336 (22)1997 09 25
 (72) Gruszczyk Jerzy, Staniczek Franciszek, Korczyński Maciej, Pawlik Jadwiga, Pawlik Kazimierz
- (73) Zakłady Naprawcze Przemysłu Węglowego REMAG, Katowice (PL)
 (54) Sposób urabiania i organ do urabiania skał
- B1 (11)**185356** (41)19990201 7(51) E21C 25/10
 (21)321225 (22)1997 07 18
 (72) Bochenek Mirosław, Sedlaczek Janusz, Szot Piotr
 (73) Zabrzeńskie Zakłady Mechaniczne Spółka Akcyjna, Zabrze (PL)
 (54) Dzielony, urabiający organ ścianowego kombajnu górniczego
- B1 (11)**185299** (41)19990201 7(51) E21C 35/00
 (21)321226 (22)1997 07 18
 (72) Wysocki Stanisław, Serwotka Ryszard, Sedlaczek Janusz, Arazy Andrzej
 (73) Zabrzeńskie Zakłady Mechaniczne Spółka Akcyjna, Zabrze (PL)
 (54) Uchwyt przewodów zasilania ścianowego kombajnu górniczego
- B1 (11)**185315** (41)19990329 7(51) E21C 41/22
 (21)322232 (22)1997 09 22
 (72) Butra Jan, Bryja Zbigniew, Bargieł Kajetan, bilikowski Mariusz, Kosiorowski Alfred, Świtoń Adam, Wisłowski Stanisław, Mróz Janusz
 (73) Centrum Badawczo-Projektowe Miedzi CUPRUM Sp. z o.o., Wrocław (PL)
 (54) Sposób czystego wybierania złóż minerałów systemem komorowo-filarowym
- B1 (11)**185232** (41)19990201 7(51) E21D 19/02
 (21)321285 (22)1997 07 21
 (72) Krystian Jan, Korzec Zbigniew, Stefański Jerzy, Mika Marek, Nolska Zbigniew, Tomkiel Zenon, Michalewicz Piotr, Wais Andrzej, Broda Andrzej, Przybylski Marek, Kobziński Jan, Stec Stanisław
 (73) KGHM POLSKA MIEDŹ S.A., Lubin (PL)
 (54) Górniczy zestaw podporowy
- B1 (11)**185205** (41)19990118 7(51) E21D 9/10
 E21C 27/24
 (21) 321222 (22)1997 07 17
 (72) Klich Adam, Gospodarczyk Piotr, Kalukiewicz Antoni, Kotwica Krzysztof
 (73) Akademia Górniczo-Hutnicza im. Stanisława Staszica, Kraków (PL)
 (54) Maszyna do drażenia i wybierania skał, zwłaszcza zwięzłych
- B1 (11)**185300** (41)1998 12 07 7(51) F02B 75/32
 (21)320436 (22)1997 06 06
 (72) Staniec Zbigniew
 (73) Staniec Zbigniew, Oława (PL)
 (54) Tłokowy silnik spalinowy
- B1 (11)**185237** (41)19981221 7(51) F03G 3/02
 (21)320700 (22)1997 06 19
 (72) Wlazłowski Piotr
 (73) Wlazłowski Piotr, Stoczki (PL)
 (54) Turbina grawitacyjna
- B1 (11)**185371** (41)19990621 7(51) F15B 11/02
 (21)323805 (22)1997 12 15
 (72) Ufniański Andrzej, Szulakowski Mieczysław
 (73) Ośrodek Badawczo-Rozwojowy CENTRUM TECHNIKI MORSKIEJ, Gdańsk (PL)
 (54) Układ hydrauliczny do napędu anteny stacji hydroakustycznej
- B1 (11)**185257** (41)19961028 7(51) F16B 12/20
 E05D 5/08
 E05D 7/04
 A47B 96/00
 (21)313857 (22)1996 04 19

- (30)29506600.8 1995 04 19 DE
29511216.6 1995 07 11 DE
(72) Salice Luciano
(73) Arturo Salice S.p.A., Novedrate (IT)
(54) Zespół łączący zwłaszcza do mocowania zawiasu w elemencie meblowym
- B1 (11)**185349** (41)19970609 7(51) F16B 7/10
E04B 1/38
E04G 7/20
A47F 5/14
- (21)317366 (22)1996 12 06
(30)1401/95 1995 12 08 DK
(72) Thomsen Morten W., Nielsen Finn, Petersen Hans O., Frederiksen Per
(73) VKR HOLDING A/S, Soborg (DK)
(54) Zestaw elementów kształtowych do budowy konstrukcji ramowych oraz element naprowadzający dla zestawu elementów kształtowych
- B1 (11)**185385** (41)19990315 7(51) F16H 57/04
F16H 15/38
- (21)329066 (22)1997 03 17
(30)9606897.8 1996 04 01 GB
(86) 1997 03 17 PCT/GB97/00735
(87) 1997 10 09 WO97/37156, PCT Gazette nr 43/97
(72) Greenwood Christopher J., Robinson Leslie K., Patterson Marvyn J. G.
(73) TOROTRAK (DEVELOPMENT) LIMITED, Leyland (GB)
(54) Zespół rolki, zwłaszcza do stosowania w przekładni bezstopniowej o zmiennym przełożeniu
- B1 (11)**185250** (41)19990621 7(51) F16J 15/52
(21)323948 (22)1997 12 17
(72) Gacek Antoni, Rosner Krzysztof, Wawak Jan, Srock Andrzej
(73) ANGA Uszczelnienia Mechaniczne Spółka z o.o., Kozy (PL)
(54) Uszczelnienie mechaniczne, mieszkowe
- B1 (11)**185219** (41)19991011 7(51) F16K 15/20
(21)332740 (22)1997 10 16
(30)1148/96 1996 10 16 DK
(86)1997 10 16 PCT/DK97/00454
(87) 1998 04 23 WO98/16767, PCT Gazette nr 16/98
(72) Andersen Carsten
(73) BATES KORSNÄS A/S, Norresundby (DK)
(54) Zawór powietrzny do pojemników, zwłaszcza do worków lub toreb
- B1 (11)**185201** (41)19990607 7(51) F16K 3/02
(21)323424 (22)1997 11 27
(72) Hładki Tadeusz
(73) „TEHACO” Spółka z ograniczoną odpowiedzialnością Gdańsk (PL)
(54) Zasuwa płaska
- B1 (11)**185225** (41)19980720 7(51) F16K 5/06
(21)324324 (22) 1998 01 16
(30)19701652.9 1997 01 18 DE
(72) Maier Manfred
(73) ARGUS Gesellschaft mbH, Ettlingen (DE)
(54) Zawór kurkowy z czopem kulistym
- B1 (11)**185282** (41)2000 02 28 7(51) F17C 9/04
F28D 9/00
- (21)334394 (22)1998 02 12
(30)9700523-5 1997 02 14 SE
(86) 1998 02 12 PCT/SE98/00248
- (87) 1998 08 20 WO98/36212, PCT Gazette nr 33/98
(72) Johansson Sven A.
(73) AGA AKTIEBOLAG, Lidingö (SE)
(54) Sposób chłodzenia produktu i urządzenie do chłodzenia produktu
- bi (11)**185245** (41)199902 15 7(51) F21F 7/005
(21)328797 (22)1997 03 12
(30)8/81905 1996 03 12 JP
8/81906 1996 03 12 JP
(86) 1997 03 12 PCT/JP97/00772
(87) 1997 09 18 WO97/34305, PCT Gazette nr 40/97
(72) Iizuka Yoshitaka, Izutsu Masahiro
(73) EBARA CORPORATION, Tokyo (JP)
(54) Urządzenie ekranujące promienie Röntgena lub gamma
- B1 (11)**185210** (41)19971110 7(51) F23G 5/14
(21)319680 (22)1997 04 25
(30) 19617034.6 1996 04 27 DE
(72) Hölter Heinz
(73) Hölter Heinz, Gladbeck (DE)
(54) Sposób spalania paliw stałych i odpadów
- B1 (11)**185328** (41)19980525 7(51)F23Q 7/00
H05B 3/08
H05B 3/14
- (21)323228 (22) 1997 11 19
(30)8-308146 1996 11 19 JP
9-300372 1997 10 31 JP
(72) Mizuno Takanori, Kimata Hiroyuki
(73) NGK Spark Plug CO.,LTD, Aichi (JP)
(54) Ceramiczny element grzejny i sposób wytwarzania ceramicznego elementu grzejnego
- B1 (11)**185289** (41)19991206 7(51) F24F 12/00
F28D 19/04
- (21)333425 (22)1997 10 07
(30)19641318.4 1996 10 08 DE
(86) 1997 10 07 PCT/EP97/05502
(87) 1998 04 16 WO98/15784, PCT Gazette nr 15/98
(72) Stolz Oleg
(73) Stolz Oleg, Köln(DE)
(54) Wymiennik ciepła regeneracyjny przeciuprądowy dla mediów gazowych
- B1 (11)**185277** (41)19990705 7(51) F25B 47/02
(21)324015 (22)1997 12 22
(72) Zakrzewski Bogusław
(73) Politechnika Szczecińska, Szczecin (PL); Zakrzewski Bogusław, Szczecin (PL)
(54) Sposób i układ samoczynnego odszraniania urządzenia chłodniczego
- B1 (11)**185267** (41)19980216 7(51) F28D 1/053
F25B 39/04
B60H 3/00
- (21)321312 (22)1997 07 24
(30) TO96A000683 1996 08 07 IT
(72) Parola Andrea
(73) MAGNETI MARELLI CLIMATIZZAZIONE S.r.l., Poirino (IT)
(54) Skraplacz do układu klimatyzacji, zwłaszcza pojazdu
- B1 (11)**185242** (41)19990802 7(51) G01B 11/30
G01N 21/47
- (21)324369 (22)1998 01 20
(72) Chabros Wiesław

- (73) Instytut Optyki Stosowanej, Warszawa (PL)
 (54) Przyrząd do kontroli mikronierówności i zanieczyszczeń powierzchni elementów optycznych i podłoży półprzewodników pod obwoły scalone
- B1 (11)**185280** (41)19991122 7(51) G01L 1/22
 G01L 5/00
 (21)326409 (22)1998 05 19
 (72) Irek Joachim, Popowicz Andrzej, Sanetra Andrzej
 (73) Główny Instytut Górnictwa, Katowice (PL)
 (54) Przetwornik tensometryczny do pomiaru siły docisku szczęk hamulcowych, zwłaszcza kopalnianych wózków hamulcowych
- B1 (11)**185261** (41)19990913 7(51) G01N 23/12
 G01N 33/24
 B65G 43/08
 (21)325347 (22)1998 03 12
 (72) Górny Wacław, Grzybczyk Andrzej, Mainka Marian, Mirkowski Czesław, Papierkowski Marcin, Rotko Marian, Zieliński Wiesław
 (73) Przedsiębiorstwo Wdrożeń Przemysłowych WILPO Sp. z o.o., Katowice (PL)
 (54) Sposób pomiaru parametrów fizyko-chemicznych w ruchomej strudze kopaliny oraz urządzenie do realizacji tego sposobu
- B1 (11)**185281** (41)19991206 7(51) G01N 27/00
 G01D 5/54
 G12B 9/00
 (21)326528 (22)1998 05 26
 (72) Lipowczan Adam, Meinhardt Bolesław, Skoropacki Witalij, Świergot Franciszek
 (73) Główny Instytut Górnictwa, Katowice (PL)
 (54) Przenośny miernik do detekcji tlenu w pomieszczeniach przemysłowych
- B1 (11)**185317** (41)20000814 7(51) G01P 3/44
 G01P 1/00
 B60T 8/00
 (21)337206 (22)1998 03 24
 (30) GM 180/97 1997 03 26 AT
 (86) 1998 03 24 PCT/AT98/00077
 (87) 1998 10 01 WO98/43097, PCT Gazette nr 39/98
 (72) Skoff Gerhard, Strasser Alfred
 (73) STEYR-DAIMLER-PUCHAKTIENGESELLSCHAFT, Wien (AT)
 (54) Zespół czujnika prędkości kątowej koła pojazdu
- B1 (11)**185298** (41)19991122 7(51) G01P 5/00
 G01F 1/66
 G01W 1/04
 (21)326310 (22)1998 05 13
 (72) Korczak Ludwik, Balicki Wiesław, Wasilewski Stanisław, Budziszewski Andrzej
 (73) Centrum Elektryfikacji i Automatyzacji Górnictwa EMAG, Katowice (PL)
 (54) Urządzenie do określania prędkości przepływu powietrza
- B1 (11)**185288** (41)19961112 7(51) G01V 1/00
 (21)314403 (22)1996 05 22
 (72) Gerlach Zygmunt, Pabjanek Michał, Wyrobek-Gołąb Ewa
 (73) Gerlach Zygmunt Katowice (PL); Pabjanek Michał, Katowice (PL); Wyrobek-Gołąb Ewa Mysłowice (PL)
 (54) Sposób oceny zagrożenia tapaniami stropowymi w rejonach eksploatacyjnych pokładów węgla kamiennego
- B1 (11)**185254** (41)20000214 7(51) G05D 7/06
 F24D 19/10
 (21)334182 (22)1997 11 13
- (30)19653937.4 1996 12 21 DE
 19725376.8 1997 06 16 DE
 (86) 1997 11 13 PCT/EP97/06341
 (87) 1998 07 02 WO98/28670, PCT Gazette nr 26/98
 (72) Mewes Frank, Gabelmann Torsten, Illy Alois, Ruckert Heinz-Jürgen
 (73) KSB AKTIENGESELLSCHAFT, Frankenthal (DE)
 (54) Armatura regulująca przepływ w przewodach pionowych
- B1 (11)185285 (41)19980105 7(51) G06F 13/38
 G06F 15/76
 (21)320929 (22)1997 07 03
 (30)08/675679 1996 07 03 US
 (72) Fisch Matthew A., Jacobson James E. Jr., Rhodehamel Michael W.
 (73) INTEL CORPORATION, Santa Clara (US)
 (54) Sposób i urządzenie do konwersji protokołu sygnałowego pomiędzy procesorem i szyną systemową
- B1 (11)185322 (41)19990329 7(51) G06F 17/60
 G08G 1/127
 (21)329567 (22)1997 02 18
 (30)08/636289 1996 04 23 US
 (86) 1997 02 18 PCT/US97/02381
 (87) 1997 10 30 WO97/40459, PCT Gazette nr 46/97
 (72) Mowery Kevin M., Bartley John P., Hantak Robert J., Etling Richard E., Read Joseph R.
 (73) NOVUSINTERNATIONAL, INC., St. Louis (US)
 (54) Sposób i system dostarczania materiałów do wielu zbiorników w różnych lokalizacjach odbiorcy
- B1 (11)185313 (41)19990913 7(51) H01F 41/02
 H01F 38/28
 (21)325189 (22)1998 03 06
 (72) Chojnacki Jarosław, Orzoł Mirosław, Jabłoński Wacław, Jasiński Stanisław, Aleksy Mirosław, Nałęcz Bogumiła
 (73) ABB Spółka z o.o., Warszawa (PL)
 (54) Sposób wykonania przekładnika prądowego
- B1 (11)185295 (41)1999 04 26 7(51) H01H 1/38
 (21)329950 (22)1997 05 14
 (30)9601966-6 1996 05 23 SE
 (86) 1997 05 14 PCT/SE97/00792
 (87) 1997 11 27 WO97/44800, PCT Gazette nr 51/97
 (72) Eriksson Björn
 (73) ABB AB, Västerås (SE)
 (54) Urządzenie stykowe
- B1 (11)185304 (41)19980105 7(51) H01J 5/60
 H01K 1/46
 (21)322115 (22)1996 10 17
 (30)19600714.3 1996 01 11 DE
 (86)1996 10 17 PCT/DE96/01982
 (87) 1997 07 17 WO97/25733, PCT Gazette nr 31/97
 (72) Helbig Peter, Steiner Hermann
 (73) PATENT-TREUHAND-GESELLSCHAFT FÜR ELEKTRISCHE GLÜHLAMPEN MBH, Monachium (DE)
 (54) Lampa elektryczna osadzona bez kitu w trzonku oraz zespół złożony z lampy elektrycznej osadzonej bez kitu w trzonku i odbłyśnika
- B1 (11)185269 (41)19991206 7(51) H01L 21/66
 (21)326521 (22)1998 05 27
 (72) Czerwiński Andrzej
 (73) Instytut Technologii Elektronowej, Warszawa (PL)
 (54) Sposób wyznaczania składowych pojemności i prądu złącza p-n

B1 (11)185238 (41)19980720 7(51)H01M 4/14
H01M 4/20
(21)325416 (22)1996 07 09
(86) 1996 07 09 PCT/DE96/01289
(87) 1998 01 15 WO98/01914, PCT Gazette nr 02/98
(72) Tillmann Heinz G., SassmannshausenGünter
(73) ACCUMULATORENWERKE HOPPECKE CARL
ZOELLNER & SOHN GMBH & CO. KG, Brilon (DE)
(54) Sposób wytwarzania elektrod ołowiowych oraz elektroda
ołowiowa

B1 (11)185360 (41)19970428 7(51) H02B 3/00
(21)316820 (22)1996 11 05
(72) Teluk Tadeusz
(73) Polsko-Belgijska Spółka TELSIDD, Gliwice (PL); Instytut
Energetyki. Warszawa (PL)
(54) Sposób czyszczenia ciekłym czynnikiem czyszczącym urządzeń
rozdzielni elektroenergetycznych wewnętrznych i napowietrznych
pod napięciem elektrycznym

B1 (11)185340 (41)19960513 7(51) H02G 3/28
E04F 17/08
(21)311132 (22)1995 10 26
(30)G9417832.1 1994 11 08 DE
(72) Schinzel Hartmut
(73) REHAU AG + Co., Rehau (DE)
(54) Kanał prowadzący

B1 (11)185386 (41)19990412 7(51) H03M 13/00
(21)329724 (22)1997 05 12
(30)08/644574 1996 05 10 US
(86) 1997 05 12 PCT/SE97/00775
(87) 1997 11 20 WO97/43834, PCT Gazette nr 50/97
(72) Stenström Niklas, Engdahl Karin
(73) TELEFONAKTIEBOLAGET LM ERICSSON (publ),
Sztokholm (SE)
(54) Sposób oraz urządzenie do dekodowania sygnałów dacyjnych
z zastosowaniem okna decyzyjnego o stałej długości

B1 (11)185346 (41)2000 01 17 7(51) H04M 1/72
H04Q 7/32
(21)333902 (22)1997 12 04
(30)08/759647 1996 12 05 US
(86) 1997 12 04 PCT/US97/22619
(87) 1998 06 11 WO98/25389, PCT Gazette nr 23/98
(72) Hayes John J. Jr.
(73) ERICSSON INC., Research Triangle Park (US)
(54) Sposób automatycznej sygnalizacji stanu rozładowania bate-
rii oraz bezprzewodowe alarmowe urządzenie telekomunikacyjne
z automatyczną sygnalizacją stanu rozładowania baterii

B1 (11)185318 (41)1999 07 05 7(51) H04M 9/08
H04B 3/23
(21)331238 (22) 1997 07 21
(30)08/685495 1996 07 24 US
(86)1997 07 21 PCT/US97/12717
(87) 1998 01 29 WO98/04079, PCT Gazette nr 04/98
(72) Romesburg Eric D.
(73) ERICSSON INC., Research Triangle Park (US)
(54) Sposób tłumienia sygnału echa w układzie akustycznym za-
wierającym mikrofon i głośnik

B1 (11)185230 (41)19990802 7(51) H04Q 7/38
(21)331839 (22)1997 08 22
(30)08/708034 1996 08 30 US
(86) 1997 08 22 PCT/SE97/01389
(87) 1998 03 05 WO98/09468, PCT Gazette nr 09/98

(72) Haartsen Jacobus C.
(73) TELEFONAKTIEBOLAGET LM ERICSSON (publ),
Sztokholm (SE)
(54) Sposób i system realizacji wspomaganego jednostką ruchomą
przekazy w ania połączenia między siecią prywatną a publiczną sie-
cią ruchomą

B1 (11)185348 (41)20000131 7(51) H05B 3/40
(21)334022 (22)1997 12 02
(30)08/767156 1996 12 16 US
(86) 1997 12 02 PCT/US97/23166
(87) 1998 06 25 WO98/27789, PCT Gazette nr 25/98
(72) Eckman Charles M., Roden James S., Hochberg Arie
(73) ENERGY CONVERTORS, INC., Dallas (US); RHEEM
MANUFACTURING COMPANY, Nowy Jork (US)
(54) Rezystancyjny element grzejny z powłoką polimerową i spo-
sób wytwarzania rezystancyjnego elementu grzejnego z powłoką
polimerową

B1 (11)185236 (41)20000103 7(51) H05K 9/00
(21)333597 (22)1997 11 20
(30)08/752858 1996 11 21 US
(86) 1997 11 20 PCT/US97/21683
(87) 1998 05 28 WO98/23139, PCT Gazette nr 21/98
(72) Gammon John W.
(73) ERICSSON INC., Research Triangle Park (US)
(54) Ekran wielkiej częstotliwości, sposób osłaniania ekranu wielkiej
częstotliwości od zakłóceń elektromagnetycznych i urządzenie do
osłaniania ekranu wielkiej częstotliwości od zakłóceń elektro-
magnetycznych

INDEKS UDZIELONYCH PATENTÓW, WEDŁUG SYMBOLI MKP

Symbol MKP	Nr patentu	Symbol MKP	Nr patentu
1	2	1	2
A01C	15/07	185203	A22B 5/08 185388*
A01C	17/00	185203*	A22C 13/00 185212
A01C	17/00	185275	A22C 13/00 185306
A01C	17/00	185391	A22C 17/08 185388
A01G	9/00	185368*	A23B 4/28 185246
A01K	31/06	185342	A23D 7/015 185217
A01N	25/02	185323*	A23J 3/26 185335*
A01N	25/12	185268	A23J 7/00 185214*
A01N	25/14	185268*	A23K 1/165 185296
A01N	25/16	185220	A23L 1/221 185347*
A01N	25/30	185323*	A23N 12/02 185244
A01N	25/34	185253	A23P 1/02 185335
A01N	37/10	185291	A45C 13/18 185381
A01N	37/36	185248*	A46B 5/02 185240*
A01N	37/50	185369*	A46B 5/02 185327
A01N	43/653	185369*	A47B 88/10 185329
A01N	43/828	185369	A47B 96/00 185257*
A01N	47/12	185369*	A47C 17/13 185370
A01N	53/00	185369*	A47C 17/32 185370*
A01N	57/02	185253*	A47F 5/14 185349*
<u>A01N</u>	<u>65/00</u>	<u>185323</u>	<u>A47L 7/00 1 185274</u>

* Patent oznaczony więcej niż jednym symbolem klasyfikacyjnym. Ogłoszenie dotyczące tego patentu można znaleźć pod symbolem klasyfikacyjnym odpowiadającym numerowi bez gwiazdki.

1		2		1		2		1		2	
A61B	17/58	185352*	A61P	35/00	185354*	B65D	71/00	185383	C07K	14/47	185258
A61B	5/097	185366	A61P	35/00	185364*	B65D	85/10	185343	C07K	14/475	185293*
A61F	13/15	185270*	A61P	9/00	185375*	B65G	19/28	185255	C07K	17/14	185353*
A61F	13/15	185337*	A63B	31/02	185273*	B65G	43/08	185261*	C07K	5/02	185312
A61F	13/15	185378	A63B	69/10	185273	C01F	11/02	185208	C08J	7/04	185359*
A61F	13/56	185270	B01B	19/00	185207*	C01F	11/18	185259	C08J	9/236	185341
A61F	2/44	185352	B01D	21/02	185389	C01F	11/46	185209*	C08L	1/02	185337
A61H	9/00	185321	B01D	33/23	185292	C01G	41/00	185324	C08L	27/08	185362
A61J	17/00	185336	B01D	53/14	185302	C02F	1/28	185252*	C08L	51/06	185359
A61J	9/04	185379	B01D	53/44	185339	C02F	1/58	185262	C08L	63/00	185359*
A61K	103:10	185325*	B01D	53/86	185339*	C02F	1/58	185284	C09C	1/56	185247
A61K	31/155	185375	B01J	20/04	185208*	C02F	11/14	185297	C09D	127/00	185362*
A61K	31/4035	185361*	B01J	20/04	185252*	C02F	3/32	185389*	C09D	151/06	185359*
A61K	31/416	185216	B01J	31/28	185355*	C02F	7/00	185221	C09J	1/00	185365
A61K	31/4184	185332*	B02C	25/00	185204	C03B	18/12	185279*	C09J	103/02	185266
A61K	31/435	185305*	B03B	13/00	185287	C03C	17/245	185373	C09K	3/14	185243
A61K	31/436	185320	B03B	5/18	185303*	C03C	17/34	185279	C10L	1/22	185358
A61K	31/46	185357*	B03B	5/62	185287*	C03C	25/02	185278	C10L	9/00	185303
A61K	31/47	185354*	B03B	5/66	185287*	C03C	25/66	185209	C11D	1/68	185202*
A61K	31/60	185375*	B04B	15/06	185388*	C03C	3/062	185229*	C11D	3/20	185202
A61K	31/7016	185372*	B05B	1/00	185279*	C04B	11/02	185209*	C11D	9/26	185311*
A61K	31/7042	185216*	B05D	5/12	185373*	C04B	2/10	185252	C11D	9/36	185311
A61K	31/7064	185290*	B22D	41/50	185263	C04B	24/26	185365*	C11D	9/38	185311*
A61K	31/7076	185290*	B23B	27/16	185345*	C04B	28/02	185365*	C12N	1/20	185337*
A61K	35/78	185347	B23B	29/06	185345	C04B	28/10	185326	C12N	11/04	185338*
A61K	38/02	185293*	B23B	3/10	185234*	C04B	38/10	185326*	C12N	11/14	185353*
A61K	38/07	185312*	B23K	9/04	185377	C05D	9/00	185229	C12N	11/18	185214*
A61K	38/10	185258*	B23P	15/00	185380*	C07B	49/00	185309*	C12N	15/12	185293
A61K	38/16	185258*	B23P	17/00	185228	C07C	217/08	185330	C12N	9/98	185296*
A61K	38/19	185364	B23P	6/00	185377*	C07C	229/34	185218*	C12P	17/12	185286*
A61K	38/21	185364*	B23Q	1/66	185234	C07C	251/60	185248	C12P	33/10	185223
A61K	39/395	185364*	B24B	9/20	185380	C07C	319/02	185231*	C12P	9/00	185214
A61K	45/06	185294	B24D	11/00	185351	C07C	321/14	185330*	C12Q	1/34	185214*
A61K	47/02	185307*	B24D	18/00	185308*	C07C	323/25	185330*	C21B	13/00	185226
A61K	48/00	185338	B24D	5/08	185308	C07C	323/26	185330*	C21B	7/24	185233
A61K	51/08	185325	B25C	1/14	185374	C07C	323/52	185231	C21C	1/02	185316*
A61K	7/032	185239*	B27K	3/08	185350	C07C	43/29	185310*	C21C	5/52	185211
A61K	7/16	185206	B28C	5/38	185326*	C07D	209/48	185361	C21C	7/064	185316
A61K	7/48	185239	B29B	7/74	185283	C07D	211/70	185218*	C21D	8/02	185228*
A61K	9/00	185332	B29B	7/84	185207	C07D	211/74	185218*	C22B	19/32	185264
A61K	9/10	185320*	B29C	13/08	185341*	C07D	211/78	185218*	C22B	7/00	185324*
A61K	9/20	185307	B29C	44/36	185283*	C07D	211/90	185260	C22B	7/00	185344
A61K	9/20	185332*	B29C	45/16	185240	C07D	213/82	185286	C22B	7/00	185367
A61L	2/10	185341*	B29C	59/10	185251	C07D	221/26	185218	C22B	7/04	185265
A61M	15/00	185314	B29C	63/20	185222	C07D	451/00	185305	C22C	38/04	185228*
A61M	15/00	185384	B29C	63/20	185235	C07D	451/02	185357	C23C	16/00	185373*
A61M	37/00	185319	B29C	63/34	185276	C07D	451/06	185357*	D04H	11/08	185227
A61M	39/26	185382	B29C	65/18	185224	C07D	471/14	185354*	D06F	39/12	185363
A61M	5/00	185319*	B29C	67/20	185283*	C07D	491/22	185354	D21C	3/22	185337*
A61P	17/04	185294*	B29C	67/20	185341*	C07F	13/00	185325*	D21H	11/00	185337*
A61P	19/02	185258*	B30B	11/02	185249	C07F	3/02	185309	D21H	19/20	185362*
A61P	29/00	185375*	B60H	3/00	185267*	C07F	5/02	185310	D21H	19/58	185362*
A61P	31/04	185330*	B60T	8/00	185317*	C07F	7/14	185355	E01F	8/02	185368*
A61P	31/10	185330*	B65B	7/02	185333	C07F	7/18	185353	E02D	17/20	185368*
A61P	31/12	185361*	B65D	30/12	185333*	C07H	15/207	185372	E02D	5/04	185213
A61P	33/02	185216*	B65D	33/16	185333*	C07H	19/10	185290	E03D	1/00	185241
A61P	33/10	185332*	B65D	35/22	185224*	C07H	19/20	185290*	E03D	1/02	185271

1		2		1		2	
E03D	1/30	185241*	F28D	19/04	185289*		
E03D	1/30	185271*	F28D	9/00	185282*		
E04B	1/35	185334	G01B	11/30	185242		
E04B	1/35	185376	G01D	5/54	185281*		
E04B	1/38	185349*	G01F	1/66	185298*		
E04C	1/00	185368	G01L	1/22	185280		
E04F	17/08	185340*	G01L	5/00	185280*		
E04G	17/04	185387	G01N	21/47	185242*		
E04G	7/20	185349*	G01N	23/12	185261		
E05B	15/02	185331	G01N	27/00	185281		
E05B	17/20	185331*	G01N	29/14	185204*		
E05C	9/00	185215	G01N	33/24	185261*		
E05D	5/08	185257*	G01P	1/00	185317*		
E05D	7/04	185257*	G01P	3/44	185317		
E06B	3/34	185390	G01P	5/00	185298		
E21B	19/16	185301	G01V	1/00	185288		
E21B	7/20	185256	G01W	1/04	185298*		
E21C	25/10	185272	G03B	42/06	185204*		
E21C	25/10	185356	G05D	27/00	185204*		
E21C	27/24	185205*	G05D	7/06	185254		
E21C	35/00	185299	G06F	13/38	185285		
E21C	41/22	185315	G06F	15/76	185285*		
E21D	19/02	185232	G06F	17/60	185322		
E21D	9/10	185205	G08G	1/127	185322*		
F02B	75/32	185300	G12B	9/00	185281*		
F03G	3/02	185237	H01F	38/28	185313*		
F15B	11/02	185371	H01F	41/02	185313		
F16B	12/20	185257	H01H	1/38	185295		
F16B	7/10	185349	H01J	5/60	185304		
F16H	15/38	185385*	H01K	1/46	185304*		
F16H	57/04	185385	H01L	21/66	185269		
F16J	15/52	185250	H01M	4/14	185238		
F16K	15/20	185219	H01M	4/20	185238*		
F16K	3/02	185201	H01T	1/22	185251*		
F16K	5/06	185225	H02B	3/00	185360		
F16L	55/162	185276*	H02G	3/28	185340		
F17C	9/04	185282	H03M	13/00	185386		
F21F	7/005	185245	H04B	3/23	185318*		
F23G	5/14	185210	H04M	1/72	185346		
F23Q	7/00	185328	H04M	9/08	185318		
F24D	19/10	185254*	H04Q	7/32	185346*		
F24F	12/00	185289	H04Q	7/38	185230		
F25B	39/04	185267*	H05B	3/08	185328*		
F25B	47/02	185277	H05B	3/14	185328*		
F27B	1/28	185233*	H05B	3/40	185348		
F28D	1/053	185267	H05K	9/00	185236		

INDEKS NUMEROWY
UDZIELONYCH PATENTÓW

Nr patentu	Symbol MKP	Nr patentu	Symbol MKP
1	2	1	2
185201	F16K 3/02	185203	A01C 15/07
185202	C11D 3/20	185204	B02C 25/00

1		2		1		2	
185203	A01C	15/07	185259	C01F	11/18		
185204	B02C	25/00	185260	C07D	211/90		
185205	E21D	9/10	185261	G01N	23/12		
185206	A61K	7/16	185262	C02F	1/58		
185207	B29B	7/84	185263	B22D	41/50		
185208	C01F	11/02	185264	C22B	19/32		
185209	C03C	25/66	185265	C22B	7/04		
185210	F23G	5/14	185266	C09J	103/02		
185211	C21C	5/52	185267	F28D	1/053		
185212	A22C	13/00	185268	A01N	25/12		
185213	E02D	5/04	185269	H01L	21/66		
185214	C12P	9/00	185270	A61F	13/56		
185215	E05C	9/00	185271	E03D	1/02		
185216	A61K	31/416	185272	E21C	25/10		
185217	A23D	7/015	185273	A63B	69/10		
185218	C07D	221/26	185274	A47L	7/00		
185219	F16K	15/20	185275	A01C	17/00		
185220	A01N	25/16	185276	B29C	63/34		
185221	C02F	7/00	185277	F25B	47/02		
185222	B29C	63/20	185278	C03C	25/02		
185223	C12P	33/10	185279	C03C	17/34		
185224	B29C	65/18	185280	G01L	1/22		
185225	F16K	5/06	185281	G01N	27/00		
185226	C21B	13/00	185282	F17C	9/04		
185227	D04H	11/08	185283	B29B	7/74		
185228	B23P	17/00	185284	C02F	1/58		
185229	C05D	9/00	185285	G06F	13/38		
185230	H04Q	7/38	185286	C07D	213/82		
185231	C07C	323/52	185287	B03B	13/00		
185232	E21D	19/02	185288	G01V	1/00		
185233	C21B	7/24	185289	F24F	12/00		
185234	B23Q	1/66	185290	C07H	19/10		
185235	B29C	63/20	185291	A01N	37/10		
185236	H05K	9/00	185292	B01D	33/23		
185237	F03G	3/02	185293	C12N	15/12		
185238	H01M	4/14	185294	A61K	45/06		
185239	A61K	7/48	185295	H01H	1/38		
185240	B29C	45/16	185296	A23K	1/165		
185241	E03D	1/00	185297	C02F	11/14		
185242	G01B	11/30	185298	G01P	5/00		
185243	C09K	3/14	185299	E21C	35/00		
185244	A23N	12/02	185300	F02B	75/32		
185245	F21F	7/005	185301	E21B	19/16		
185246	A23B	4/28	185302	B01D	53/14		
185247	C09C	1/56	185303	C10L	9/00		
185248	C07C	251/60	185304	H01J	5/60		
185249	B30B	11/02	185305	C07D	451/00		
185250	F16J	15/52	185306	A22C	13/00		
185251	B29C	59/10	185307	A61K	9/20		
185252	C04B	2/10	185308	B24D	5/08		
185253	A01N	25/34	185309	C07F	3/02		
185254	G05D	7/06	185310	C07F	5/02		
185255	B65G	19/28	185311	C11D	9/36		
185256	E21B	7/20	185312	C07K	5/02		
185257	F16B	12/20	185313	H01F	41/02		
185258	C07K	14/47	185314	A61M	15/00		

1	2	1	2
185315	E21C 41/22	185354	C07D 491/22
185316	C21C 7/064	185355	C07F 7/14
185317	G01P 3/44	185356	E21C 25/10
185318	H04M 9/08	185357	C07D 451/02
185319	A61M 37/00	185358	C10L 1/22
185320	A61K 31/436	185359	C08L 51/06
185321	A61H 9/00	185360	H02B 3/00
185322	G06F 17/60	185361	C07D 209/48
185323	A01N 65/00	185362	C08L 27/08
185324	C01G 41/00	185363	D06F 39/12
185325	A61K 51/08	185364	A61K 38/19
185326	C04B 28/10	185365	C09J 1/00
185327	A46B 5/02	185366	A61B 5/097
185328	F23Q 7/00	185367	C22B 7/00
185329	A47B 88/10	185368	E04C 1/00
185330	C07C 217/08	185369	A01N 43/828
185331	E05B 15/02	185370	A47C 17/13
185332	A61K 9/00	185371	F15B 11/02
185333	B65B 7/02	185372	C07H 15/207
185334	E04B 1/35	185373	C03C 17/245
185335	A23P 1/02	185374	B25C 1/14
185336	A61J 17/00	185375	A61K 31/155
185337	C08L 1/02	185376	E04B 1/35
185338	A61K 48/00	185377	B23K 9/04
185339	B01D 53/44	185378	A61F 13/15
185340	H02G 3/28	185379	A61J 9/04
185341	C08J 9/236	185380	B24B 9/20
185342	A01K 31/06	185381	A45C 13/18
185343	B65D 85/10	185382	A61M 39/26
185344	C22B 7/00	185383	B65D 71/00
185345	B23B 29/06	185384	A61M 15/00
185346	H04M 1/72	185385	F16H 57/04
185347	A61K 35/78	185386	H03M 13/00
185348	H05B 3/40	185387	E04G 17/04
185349	F16B 7/10	185388	A22C 17/08
185350	B27K 3/08	185389	B01D 21/02
185351	B24D 11/00	185390	E06B 3/34
185352	A61F 2/44	185391	A01C 17/00
185353	C07F 7/18		

75

DECYZJE O ODMOWIE UDZIELENIA PATENTU

(wydane po ogłoszeniu o zgłoszeniu)

Poniższe zestawienie zawiera kolejno: numer zgłoszenia wynalazku oraz numer i rok wydania biuletynu Urzędu Patentowego, w którym zgłoszenie zostało ogłoszone (dla zgłoszeń wydzielonych umieszczono w nawiasie numer zgłoszenia macierzystego).

313078	11/96	319811	24/97
314561	25/96	320434	25/98
315017	01/97	320638	21/97
315479	03/97	321108	02/99
317089	11/97	321305	03/99
318921	19/97	321412	03/99
319495	22/98	321643	04/99
319548	22/97	321648	03/98
319679	22/97	321904	06/99

322148	07/99	326746	22/98
322522	08/98	326892	22/98
322785	09/99	326923	23/98
322867	16/98	326924	23/98
323258	06/98	326970	23/98
323321	13/98	326971	23/98
323442 ^{u)}	12/99	327041	23/98
323692	13/99	327148	24/98
324037	10/98	327321	25/98
324087	10/98	327402	25/98
324131 ^{u)}	14/99	327617	26/98
324218	10/98	327626	26/98
324267	10/98	328021	01/99
324291	10/98	328125	02/99
324928	13/98	328149	02/99
324977	13/98	328498	03/99
325011	14/98	328781	04/99
325013	14/98	330962	13/99
325286	15/98	331509	15/99
325328	15/98	331589	15/99
325557	16/98	331613	16/99
325633	16/98	331712	16/99
325825	16/98	331886	17/99
326349	19/98	332244	18/99
326361	19/98	332625	20/99
326366	19/98	332646	20/99
326497	20/98	333278	24/99
326679	21/98	334389	05/00
326705	22/98	346085	20/01

^{u)} zgłoszenie będzie rozpatrywane jako zgłoszenie wzoru użytkowego

76

DECYZJE O UMORZENIU POSTĘPOWANIA

(wydane po ogłoszeniu o zgłoszeniu)

Poniższe zestawienie zawiera kolejno: numer zgłoszenia wynalazku oraz numer i rok wydania biuletynu Urzędu Patentowego, w którym zgłoszenie zostało ogłoszone (dla zgłoszeń wydzielonych umieszczono w nawiasie numer zgłoszenia macierzystego).

312942	11/96	332247	18/99
319572	08/98	332291	18/99
322282	02/98	332425	19/99
322370	08/98	333102	23/99
322399	08/99	333324	25/99
322442	08/98	334459	02/00
322462	08/98	335405	09/00
322561	08/99	335707	08/00
323189	06/98	337342	17/00
323297	06/98	339255	25/00
323628	08/98	341597	09/01
324338	11/98	344833	24/01
325287	15/98	348285	02/02
327071	24/98	348372	11/02
327287	25/98	348637	12/02
328495	03/99	348640	12/02
328977	05/99	349004	13/02
329035	05/99	349040	14/02
329565	07/99	349149	14/02
329951	09/99	349514	16/02
330013	09/99	350085	23/02
331017	13/99	350154(325164)	14/98
331100	13/99	352049	17/02
331858	17/99	354211	25/02

77

**DECYZJE STWIERDZAJĄCE WYGAŚNIĘCIE
DECYZJI O UDZIELENIU PATENTU**

Poniższe zestawienie zawiera kolejno: numer zgłoszenia wynalazku oraz numer i rok wydania biuletynu Urzędu Patentowego, w którym zgłoszenie zostało ogłoszone (dla zgłoszeń wydzielonych umieszczono w nawiasie numer zgłoszenia macierzystego).

312876	18/97	322429	08/99
316514	01/98	323904	02/98
318006	15/97	325246	14/98
318054	16/97	325284	15/98
319218	20/98	325285	15/98
319776	23/97	327338	25/98
321028	02/99	331609	16/99
321913	06/99	333275	24/99
322307	02/98	346181(316549)	09/97

78

**WPISY I ZMIANY W REJESTRZE PATENTOWYM
(nie uwzględnione w innych samodzielnych ogłoszeniach)**

Poniższe zestawienie zawiera kolejno: kod rodzaju patentu, numer patentu, datę wpisu, oznaczenie rubryki, w której dokonano wpisu lub zmiany oraz treść wpisu. Poszczególne rubryki rejestru patentowego zawierają następujące dane:

rubryka A - nazwisko i imię lub nazwę oraz miejsce zamieszkania lub siedzibę uprawnionego z patentu (miejscowość, kraj),

rubryka B - tytuł wynalazku,

rubryka C - nazwisko i imię twórcy wynalazku oraz miejsce zamieszkania (miejscowość, kraj),

rubryka D - prawa ograniczające patent (licencje, prawo korzystania z wynalazku, oświadczenie o licencji otwartej),

rubryka E - wpisy uzupełniające stan prawny patentu (patenty dodatkowe, przejście patentu dodatkowego w samoistny),

rubryka F - datę unieważnienia patentu lub datę i przyczynę wygaśnięcia patentu.

Uwaga: *Publikacji podlegają: zmiana uprawnionego, twórcy, zmiana nazwy uprawnionego, prawa ograniczające patent, sprostowania istotnych pomyłek.*

(B1) 166290 2002 01 27 A. Wprowadzono zmianę uprawnionego przez wykreślenie wpisu: „Biazeł”- Spółka Akcyjna, białystok, Polska” i dokonanie wpisu: „BIAZETEI Spółka z o.o., białystok, Polska”.

(B1) 169982 2003 01 22 A. Wprowadzono zmianę uprawnionego przez wykreślenie wpisu: „Instytut Przemysłu Gumowego „STOMIL”, Piastów, Polska; Zakłady Chemiczne „ORGANIKA-SARZYNA”, Nowa Sarzyna, Polska” i dokonanie wpisu: „Instytut Przemysłu Gumowego „STOMIL”, Piastów, Polska; Zakłady Chemiczne „ORGANIKA-SARZYNA” Spółka Akcyjna, Nowa Sarzyna, Polska”.

(B1) 171332 2003 01 22 A. Wprowadzono zmianę uprawnionego przez wykreślenie wpisu: „Staniuk Michał. Słupsk, Polska” i dokonanie wpisu: „Staniuk Jacek, Słupsk, Polska; Staniuk Marek, Słupsk, Polska; Staniuk Irena, Słupsk, Polska”.

(B1) 173912 2003 01 22 A. Wprowadzono zmianę uprawnionego przez wykreślenie wpisu: „Politechnika Rzeszowska im. Ignacego Łukasiewicza, Rzeszów, Polska; „ORGANIKA-SARZYNA” Zakłady Chemiczne, Nowa Sarzyna, Polska” i dokonanie wpisu „Politechnika Rzeszowska im. Ignacego Łukasiewicza, Rze-

szów, Polska; Zakłady Chemiczne „ORGANIKA-SARZYNA” Spółka Akcyjna, Nowa Sarzyna, Polska”.

(B1) 174410 2003 01 27 A. Wprowadzono zmianę uprawnionego przez wykreślenie wpisu: „Solco Basel AG, Bazylea, Szwajcaria” i dokonanie wpisu: „ICN Switzerland AG, birsfelden, Szwajcaria”.

(B1) 177684 2003 01 28 A. Wprowadzono zmianę nazwy uprawnionego przez wykreślenie wpisu: „BHF-BESCHICHTUNG-SWERK B. HAGEDORN GMBH & CO., Marienmünster, Niemcy” i dokonanie wpisu: „Egger Beschichtungswerk Marienmünster GmbH & Co. KG, Marienmünster, Niemcy”.

(B1) 178639 2003 01 27 A. Wprowadzono zmianę uprawnionego przez wykreślenie wpisu: „VEBA OEL AKTTENGESELLSCHAFT, Galsenkirchen, Niemcy” i dokonanie wpisu: „Holighaus Rolf, Haltern, Niemcy; Niemann Klaus, Oberhausen, Niemcy; Rupp Martin, Essen, Niemcy”.

(B1) 178639 2003 01 27 A. Wprowadzono zmianę uprawnionego przez wykreślenie wpisu: „Holighaus Rolf, Haltern, Niemcy; Niemann Klaus, Oberhausen, Niemcy; Rupp Martin, Essen, Niemcy” i dokonanie wpisu „Der Grüne Punkt - Duales System Deutschland AG, Köln, Niemcy”.

(B1) 178866, 178900 2003 01 22 A. Wprowadzono zmianę uprawnionego przez wykreślenie wpisu: „Politechnika Rzeszowska im. I. Łukasiewicza, Rzeszów, Polska; Zakłady Chemiczne ORGANIKA-SARZYNA. Nowa Sarzyna, Polska” i dokonanie wpisu: „Politechnika Rzeszowska im. I. Łukasiewicza, Rzeszów, Polska; Zakłady Chemiczne „ORGANIKA-SARZYNA” Spółka Akcyjna, Nowa Sarzyna, Polska”.

(B1) 179747 2003 01 22 A. Wprowadzono zmianę uprawnionego przez wykreślenie wpisu: „Targosiński Tomasz, Warszawa, Polska” i dokonanie wpisu: „Rentz Edmund, Kaczory, Polska”.

(B1) 181119 2003 01 28 A. Wprowadzono zmianę uprawnionego przez wykreślenie wpisu: „VYRMETODER AB, Täby, Szwecja” i dokonanie wpisu: „ARLINGTON TRADING CORPORATION S.A., Montevideo, Urugwaj”.

(B1) 181434 2003 01 22 A. Wprowadzono zmianę uprawnionego przez wykreślenie wpisu: „Politechnika Rzeszowska im. Ignacego Łukasiewicza, Rzeszów, Polska; Zakłady Chemiczne ORGANIKA-SARZYNA Nowa Sarzyna, Polska” i dokonanie wpisu: „Politechnika Rzeszowska im. Ignacego Łukasiewicza, Rzeszów, Polska; Zakłady Chemiczne „ORGANIKA-SARZYNA” Spółka Akcyjna, Nowa Sarzyna, Polska”.

(B1) 182440 2003 01 27 A. Skorygowano nazwę uprawnionego przez wykreślenie wpisu: „AGRO PRODUCTS APS, Horsens, Dania” i dokonanie wpisu: „AGRO PRODUCTS A/S, Horsens, Dania”.

(B1) 184329 2003 01 27 A. Wprowadzono zmianę nazwy uprawnionego przez wykreślenie wpisu: „TENNECO PROTECTIVE PACKAGING INC., Glens Falls, Stany Zjednoczone Ameryki” i dokonanie wpisu: „PACTIV PROTECTIVE PACKAGING INC., Glens Falls, Stany Zjednoczone Ameryki”.

(B1) 184462 2003 01 27 A. Wprowadzono zmianę nazwy uprawnionego przez wykreślenie wpisu: „DETEMObiL DEUTSCHE TELEKOM MOBiLNET GMBH, Bonn, Niemcy” i dokonanie wpisu „T-Mobile Deutschland GmbH, Bonn, Niemcy”.

(B1) 184523 2003 02 27 A. Wprowadzono zmianę uprawnionego przez wykreślenie wpisu: „Emerit Michel, Sannois, Francja” i dokonanie wpisu: „ASPIR S.A.S., Paryż, Francja”.

(B1) 184586 2003 01 27 A. Wprowadzono zmianę uprawnionego przez wykreślenie wpisu: „Diehl Stiftung & Co., Norym-

berga, Niemcy i dokonanie wpisu: „Diehl ARU Stiftung & Co. KG, Wangen, Niemcy”.

(B1) 184604 2003 01 27 A. Wprowadzono zmianę uprawnionego przez wykreślenie wpisu: „DIAMOND WHITE A.V.V., Ornjestad, Antyle Holenderskie” i dokonanie wpisu: „Ardoz Pharma Holding I B.V., Leiden, Holandia”.

(B1) 184607 2003 01 27 A. Wprowadzono zmianę uprawnionego przez wykreślenie wpisu: „HEIN GAS HAMBURGER GASWERKE GMBH, Hamburg, Niemcy” i dokonanie wpisu: „EWE Aktiengesellschaft, Oldenburg, Niemcy”.

(B1) 184622 2003 01 27 A. Wprowadzono zmianę uprawnionego przez wykreślenie wpisu: „LANDIS Gyr Sp., z o.o., Warszawa, Polska” i dokonanie wpisu: „Siemens Building Technologies, Sp. z o.o., Warszawa, Polska”.

(B1) 184702 2003 01 27 A. Wprowadzono zmianę nazwy uprawnionego przez wykreślenie wpisu: „SCA MÖLNLYCKE AB, Gothenburg, Szwecja” i dokonanie wpisu: „SCA Hygiene Products AB, Göteborg, Szwecja”.

(B1) 184796 2003 01 27 A. Wprowadzono zmianę uprawnionego przez wykreślenie wpisu: „GEBRO BROSCHEK GMBH, Fieberbrunn, Austria” i dokonanie wpisu: „GEBRO PHARMA GMBH, Fieberbrunn, Austria”.

(B1) 184805 2003 01 27 A. Wprowadzono zmianę nazwy uprawnionego przez wykreślenie wpisu: „ZENECA LIMITED, Londyn, Wielka Brytania” i dokonanie wpisu: „SYNGENTA LIMITED, Guildford, Wielka Brytania”.

(B1) 184867 2003 01 27 A. Wprowadzono zmianę uprawnionego przez wykreślenie wpisu: „Ośrodek Badawczo-Rozwojowy Mikroelektroniki Hybrydowej i Rezystorów, Kraków, Polska” i dokonanie wpisu: „Instytut Technologii Elektronowej, Warszawa, Polska”.

(B1) 184972, 184974, 184983 2003 01 27 A. Wprowadzono zmianę uprawnionego przez wykreślenie wpisu: „ALPEX-KARLINO Spółka Akcyjna, Karlino, Polska” i dokonanie wpisu: „PŁYTY-KARLINO Spółka Akcyjna w Warszawie, Oddział w Karlinie, Karlino, Polska”.

79

DECYZJE O WYGAŚNIĘCIU PATENTU

Poniższe zestawienie zawiera kolejno: kod rodzaju patentu, numery patentów, które wygasły na podstawie art. 72 ust. 1 pkt 1 lub pkt 2 ustawy z dnia 19 października 1972 roku o wynalazczości (w związku z art. 315 ust. 2 ustawy z dnia 30 czerwca 2000 r. Prawo własności przemysłowej) oraz datę wygaśnięcia patentu.

(B1) 155845 2002 01 11
(B1) **156099** 2002 **01 06**
(B1) 157625 2002 01 17
(B1) 158833 2002 01 20

(B1) 159309 2002 01 06
(B1) 159331 2002 01 27
(B1) 159655 2002 01 11
(B1) 159776 2002 01 16

(B1) 159858 2002 01 24	(B1) 175365 2002 01 05
(B1) 160104 2002 01 30	(B1) 175630 2002 01 18
(B1) 162179 2002 01 13	(B1) 176116 2002 01 19
(B1) 164386 2002 01 03	(B1) 177171 2002 01 20
(B1) 164556 2002 01 31	(B1) 177272 2002 01 07
(B1) 164712 2002 01 03	(B1) 178175 2002 01 18
(B1) 164723 2002 01 23	(B1) 178355 2002 01 24
(B1) 164845 2002 01 21	(B1) 180724 2002 01 04
(B1) 165231 2002 01 08	(B1) 180800 2002 01 14
(B1) 165377 2002 01 15	(B1) 180934 2002 01 03
(B1) 165440 2002 01 17	(B1) 181002 2002 01 14
(B1) 165619 2002 01 18	(B1) 181073 2002 01 13
(B1) 165695 2002 01 16	(B1) 181101 2002 01 31
(B1) 165899 2002 01 03	(B1) 181159 2002 01 30
(B1) 166219 2002 01 30	(B1) 181202 2002 01 13
(B1) 166248 2002 01 25	(B1) 181210 2002 01 30
(B1) 166705 2002 01 16	(B1) 181218 2002 01 21
(B1) 166945 2002 01 29	(B1) 181266 2002 01 29
(B1) 167026 2002 01 04	(B1) 181271 2002 01 14
(B1) 167066 2002 01 28	(B1) 181298 2002 01 06
(B1) 167084 2002 01 29	(B1) 181358 2002 01 05
(B1) 167118 2002 01 29	(B1) 181371 2002 01 31
(B1) 167324 2002 01 29	(B1) 181378 2002 01 21
(B1) 168361 2002 01 29	(B1) 181384 2002 01 28
(B1) 169280 2002 01 15	(B1) 181506 2002 01 21
(B1) 171903 2002 01 26	(B1) 181600 2002 01 20
(B1) 172253 2002 01 27	(B1) 181607 2002 01 09
(B1) 172306 2002 01 21	(B1) 181670 2002 01 15
(B1) 172338 2002 01 06	(B1) 181699 2002 01 19
(B1) 172372 2002 01 07	(B1) 181755 2002 01 27
(B1) 172463 2002 01 03	(B1) 181844 2002 01 15
(B1) 172518 2002 01 20	(B1) 181930 2002 01 27
(B1) 172563 2002 01 13	(B1) 181980 2002 01 15
(B1) 172565 2002 01 31	(B1) 182012 2002 01 20
(B1) 172569 2002 01 24	(B1) 182039 2002 01 15
(B1) 172640 2002 01 21	(B1) 182041 2002 01 20
(B1) 172798 2002 01 07	(B1) 182042 2002 01 31
(B1) 172799 2002 01 28	(B1) 182203 2002 01 16
(B1) 172820 2002 01 25	(B1) 182206 2002 01 06
(B1) 172881 2002 01 19	(B1) 182221 2002 01 21
(B1) 172953 2002 01 27	(B1) 182247 2002 01 09
(B1) 172979 2002 01 25	(B1) 182373 2002 01 09
(B1) 172984 2002 01 25	(B1) 182441 2002 01 28
(B1) 173000 2002 01 10	(B1) 182442 2002 01 24
(B1) 173018 2002 01 24	(B1) 182541 2002 01 16
(B1) 173038 2002 01 20	(B1) 182774 2002 01 24
(B1) 173089 2002 01 07	(B1) 182783 2002 01 28
(B1) 173094 2002 01 05	(B1) 182946 2002 01 27
(B1) 173445 2002 01 13	(B1) 183029 2002 01 24
(B1) 173466 2002 01 11	(B1) 183199 2002 01 31
(B1) 173762 2002 01 13	(B1) 183442 2002 01 29
(B1) 173813 2002 01 08	(B1) 183662 2002 01 20
(B1) 174110 2002 01 14	(B1) 183722 2002 01 24
(B1) 174457 2002 01 19	(B1) 184391 2001 08 23
(B1) 175343 2002 01 20	

B. WZORY UŻYTKOWE

80

UDZIELONE PRAWA OCHRONNE

(od nr 59 661 do nr 59 726)

Y1 (11)59675 (41)19981221 7(51) A01B 39/14 (21)106676 (22)1997 06 10 (72) Boczkowski Andrzej, Boczkowski Grzegorz (73) Boczkowski Andrzej. Łódź (PL); Boczkowski Grzegorz, Gütersloh (DE) (54) Urządzenie do formowania redlin i pielęgnacji upraw	(73) ALbi Sp. z o.o. Joint Venture, Warszawa (PL) (54) Torba do przenoszenia, zwłaszcza przedmiotów wartościowych
Y1 (11)59669 (41)19991206 7(51) A01K 25/00 (21)108183 (22)1998 05 27 (72) Rutkowski Waldemar (73) Rutkowski Waldemar, Bydgoszcz (PL) (54) Kaganiec	Y1 (11)59711 (41)19980831 7(51) A45D 34/02 B65D 1/02 A61K 7/047 (21)106108 (22)1997 02 24 (72) Przygoda Marian (73) Przygoda Marian, Toruń (PL) (54) Pojemnik z tworzywa sztucznego
Y1 (11)59702 (41)19991122 7(51) A01K 31/16 (21)108134 (22)1998 05 15 (72) Bąkowicz Adam, Chmielewski Adam, Celler Wit, Waligóra Tadeusz, Sobczak Joanna (73) Instytut Budownictwa, Mechanizacji i Elektryfikacji Rolnictwa, Warszawa (PL) (54) Urządzenie do zmechanizowanego zbioru jaj w kurniku	Y1 (11)59691 (41)19980316 7(51) A47C 17/213 A47C 17/22 (21)107009 (22)1997 09 03 (30)96 517 1996 09 04 AT (72) Budschedl Alexander (73) Hodry Metallwarenfabrik R. Hoppe Ges. m.b.H.& Co. KG, Wiedeń (AT) (54) Mebel wyściełany
Y1 (11)59715 (41)20000103 7(51) A01K 47/02 (21)108319 (22)1998 06 25 (72) Sułkowski Ryszard (73) Sułkowski Ryszard, Bolków (PL) (54) Ramka do ulla	Y1 (11)59725 (41)199903 15 7(51) A47C 19/02 A47C 17/02 (21)107046 (22)1997 09 08 (72) Drywa Tadeusz (73) Drywa Tadeusz, Żukowo (PL) (54) Metalowa rama stelaża meblowego
Y1 (11)59716 (41)20000103 7(51) A01K 47/02 (21)108320 (22)1998 06 25 (72) Sułkowski Ryszard (73) Sułkowski Ryszard, Bolków (PL) (54) Ramka do ulla	Y1 (11)59664 (41)19990607 7(51) A47C 27/00 A61G 7/057 (21)107338 (22)1997 11 28 (72) Marciniak Marek (73) Marciniak Marek, Poznań (PL) (54) Materac terapeutyczno-relaksacyjny
Y1 (11)59693 (41)19981207 7(51) A01K 61/00 (21)106601 (22)1997 05 27 (72) Kucharczyk Dariusz, Mamcarz Andrzej, Kujawa Roman (73) Uniwersytet Warmińsko - Mazurski w Olsztynie. Olsztyn-Kortowo (PL) (54) Wylęgarnia dla ryb słodkowodnych	Y1 (11)59719 (41)19990830 7(51) A47G 23/02 B65D 85/80 B65D 5/475 (21)107727 (22)1998 02 27 (72) Kruszelnicki Henryk (73) Kruszelnicki Henryk, Długołęka (PL) (54) Uchwyt do kartonowych opakowań mleka, soków i napojów
Y1 (11)59724 (41)19990802 7(51) A21C 11/12 (21)107576 (22)1998 01 26 (72) Piepiora Franciszek (73) Piepiora Franciszek, Charzykowy (PL) (54) Wykrojnik do chruścików	Y1 (11)59704 (41)19990705 7(51) A61B 5/0408 (21)109089 (22)1998 12 30 (72) Wrześniowski Andrzej (73) Wrześniowski Andrzej, Kraków (PL) (54) Elektroda przyssawkowa
Y1 (11)59689 (41)199907 19 7(51) A45C 11/16 A45C 13/24 (21) 107533 (22) 1998 01 16 (72) Zegarski Sławomir, Borzęcki Adam, Cieciora Marian (73) ALbi Sp. z o.o. Joint Venture, Warszawa (PL) (54) Saszetka do przenoszenia, zwłaszcza przedmiotów wartościowych	Y1 (11)59705 (41)19990705 7(51) A61B 5/0408 (21)109088 (22)1998 12 30 (72) Wrześniowski Andrzej (73) Wrześniowski Andrzej, Kraków (PL) (54) Elektroda końcynowa
Y1 (11)59680 (41)199907 19 7(51) A45C 13/24 (21) 107534 (22) 1998 01 16 (72) Zegarski Sławomir, Borzęcki Adam, Cieciora Marian	Y1 (11)59726 (41)19991011 7(51) A61F 5/02 (21)107891 (22)1998 03 31 (72) Forteckci Czesław

(73) Fortecki Czesław, Zduńska Wola (PL)	Y1	(11)59695	(41)19990816	7(51) B25B 27/02 B30B 1/32
(54) Pas stabilizujący				
Y1	(11)59685	(41)19990913	7(51) A61F 9/04 A42B 3/18 F16P 1/06	
(21)107743	(22)1998 03 03			(21)107613 (22)1998 02 02
(72) Gzieło Andrzej, Jeziorowski Andrzej				(72) Przybynowski Bronisław
(73) Spółdzielnia Pracy ERMET, Częstochowa (PL)				(73) Kopalnia Węgla Brunatnego TURÓW, Bogatynia (PL)
(54) Okularowa osłona spawalnicza				(54) Prasa hydrauliczna pozioma
Y1	(11)59663	(41)2000 05 22	7(51) A61F 9/06 A42B 3/18 F16P 1/06	Y1 (11)59699 (41)19990816 7(51) B25B 27/02 B30B 1/32
(21)108928	(22)1998 11 19			(21)107612 (22)1998 02 02
(72) Strządała Tadeusz				(72) Przybynowski Bronisław
(73) Bielska Spółdzielnia Niewidomych BIELSIN, Bielsko-Biała (PL)				(73) Kopalnia Węgla Brunatnego TURÓW, Bogatynia (PL)
(54) Tarcza spawalnicza ręczna				(54) Prasa hydrauliczna pozioma
Y1	(11)59672	(41)1999 06 07	7(51) A61H 3/02 (62) 323479	Y1 (11)59684 (41)2000 11 06 7(51) B29C 65/74
(21)113236	(22)1997 12 01			(21)109579 (22)1999 04 30
(72) Kicior Grzegorz				(72) Paździerz Paweł
(73) Kicior Grzegorz, Radom (PL)				(73) Paździerz Paweł, Kielce (PL)
(54) Kula łokciowa, zwłaszcza dla inwalidów				(54) Zgrzewadło folii
Y1	(11)59706	(41)19990621	7(51) B01L 9/00 F16B 12/00 A47B 96/06	Y1 (11)59696 (41)19991025 7(51) B30B 15/04
(21)108914	(22)1998 11 16			(21)108000 (22)1998 04 15
(72) Krysztofiak Hanka				(72) Przybynowski Bronisław, Stępiński Jerzy
(73) Fabryka Urządzeń Laboratoryjnych i Medycznych POLON - POZNAŃ S.A., Poznań (PL)				(73) Kopalnia Węgla Brunatnego TURÓW, Bogatynia (PL)
(54) Łącznik montażowy				(54) Prasa hydrauliczna pionowa
Y1	(11)59709	(41)19990621	7(51) B01L 9/00 A47B 47/00	Y1 (11)59694 (41)19991025 7(51) B30B 15/06
(21) 108910	(22)1998 11 16			(21)107999 (22)1998 04 15
(72) Krysztofiak Hanka				(72) Przybynowski Bronisław
(73) Fabryka Urządzeń Laboratoryjnych i Medycznych POLON - POZNAŃ S.A., Poznań (PL)				(73) Kopalnia Węgla Brunatnego TURÓW, Bogatynia (PL)
(54) Bok przystawki laboratoryjnej				(54) Pryzmy
Y1	(11)59707	(41)19990621	7(51) B01L 9/02 A47B 47/00	Y1 (11)59701 (41)1999 1025 7(51) B30B 15/06
(21)108912	(22)1998 11 16			(21)107998 (22)1998 04 15
(72) Krysztofiak Hanka				(72) Przybynowski Bronisław
(73) Fabryka Urządzeń Laboratoryjnych i Medycznych POLON - POZNAŃ S.A., Poznań (PL)				(73) Kopalnia Węgla Brunatnego TURÓW, Bogatynia (PL)
(54) Moduł instalacyjny				(54) Opór ruchomy
Y1	(11)59708	(41)19990621	7(51) B01L 9/02 A47B 47/00	Y1 (11)59722 (41)19991206 7(51) B60N 2/08
(21)108911	(22) 1998 11 16			(21)108171 (22)1998 05 25
(72) Krysztofiak Hanka				(72) Szymański Maciej
(73) Fabryka Urządzeń Laboratoryjnych i Medycznych POLON - POZNAŃ S.A., Poznań (PL)				(73) Szymański Maciej, Poznań (PL)
(54) Przystawka laboratoryjna				(54) Blokownik przesuwu bocznego fotela, zwłaszcza autobusu
Y1	(11)59687	(41)19990412	7(51) B23K 7/10 (62)322510	Y1 (11)59720 (41)19981221 7(51) B62B 3/14 B62B 3/00
(21)113386	(22)1997 10 07			(21)108315 (22)1998 06 24
(72) Kubala Bogumił, Wiśniewski Jerzy, Przewrocki Jan, Michoń Tomasz				(72) Apanel Andrzej
(73) Instytut Spawalnictwa, Gliwice (PL)				(73) Produkcyjno-Usługowa Spółdzielnia Techniczna PRODUS, Koszalin (PL)
(54) Zespół do zraszania mgłą wodną przy cięciu termicznym				(54) Wózek sklepowy
Y1	(11)59671	(41)19990927	7(51) B65B 13/34	Y1 (11)59671 (41)19990927 7(51) B65B 13/34
(21)107798	(22)1998 03 13			(21)107798 (22)1998 03 13
(72) Szczepara Andrzej, Woźniak Jerzy Tadeusz				(72) Szczepara Andrzej, Woźniak Jerzy Tadeusz
(73) Szczepara Andrzej, Świdnica (PL); Woźniak Jerzy Tadeusz, Warszawa (PL)				(73) Szczepara Andrzej, Świdnica (PL); Woźniak Jerzy Tadeusz, Warszawa (PL)
(54) Plomba zabezpieczająca				(54) Plomba zabezpieczająca
Y1	(11)59666	(41)1999 07 05	7(51) B65B 53/00 B65B 11/02	Y1 (11)59666 (41)1999 07 05 7(51) B65B 53/00 B65B 11/02
(21)107455	(22)1997 12 22			(21)107455 (22)1997 12 22
(72) Trejnowski Tadeusz, Sobota Bogdan				(72) Trejnowski Tadeusz, Sobota Bogdan
(73) Trejnowski Tadeusz, Starogard Gdański (PL); Sobota Bogdan, Starogard Gdański (PL)				(73) Trejnowski Tadeusz, Starogard Gdański (PL); Sobota Bogdan, Starogard Gdański (PL)
(54) Stała owijarka palet				(54) Stała owijarka palet
Y1	(11)59670	(41)1999 07 05	7(51) B65B 53/00	Y1 (11)59670 (41)1999 07 05 7(51) B65B 53/00
(21)107454	(22)1997 12 22			(21)107454 (22)1997 12 22

- (72) Trejnowski Tadeusz, Sobota Bogdan
 (73) Trejnowski Tadeusz, Starogard Gdański (PL); Sobota Bogdan, Starogard Gdański (PL)
 (54) Zestaw do pakowania produktów folią termokurczliwą
- Y1 (11) **59662** (41)19990705 7(51) B65B 53/00
 B65B 11/02
- (21)107456 (22)1997 12 22
 (72) Trejnowski Tadeusz, Sobota Bogdan
 (73) Trejnowski Tadeusz, Starogard Gdański (PL); Sobota Bogdan, Starogard Gdański (PL)
 (54) Ruchoma owijarka palet
- Y1 (11) **59677** (41)19990816 7(51) B65B 53/00
- (21)107654 (22)1998 02 12
 (72) Trejnowski Tadeusz, Sobota Bogdan
 (73) Trejnowski Tadeusz, Starogard Gdański (PL); Sobota Bogdan, Starogard Gdański (PL)
 (54) Zespół zgrzewająco-tnący pakowarki produktów w termokurczliwą folię
- Y1 (11) **59690** (41)19990816 7(51) B65B 53/00
- (21)107653 (22)1998 02 12
 (72) Trejnowski Tadeusz, Sobota Bogdan
 (73) Trejnowski Tadeusz, Starogard Gdański (PL); Sobota Bogdan, Starogard Gdański (PL)
 (54) Zespół roboczy pakowarki folią termokurczliwą
- Y1 (11) **59697** (41)2000 05 08 7(51) B65D 85/57
- (21)108852 (22)1998 11 04
 (72) Popielarz Marian
 (73) Popielarz Marian, Bytom (PL)
 (54) Etui na płaski krążek
- Y1 (11) **59678** (41)19990118 7(51) B65D 85/72
- (21)106823 (22)1997 07 11
 (72) Orkisz Rudolph
 (73) INLINE POLAND Sp. z o.o.j.v. Z. P. Ch., Poznań (PL)
 (54) Pojemnik do produktów spożywczych
- Y1 (11) **59713** (41)20000214 7(51) B65G 21/02
- (21)108465 (22)1998 07 31
 (72) Wieczorek Roman, Skrzypoń Piotr
 (73) Grupa Kapitałowa MIFAMA S.A, Mikołów (PL)
 (54) Ściana boczna napędu przenośnika taśmowego
- Y1 (11) **59698** (41)19991206 7(51) B65G 43/08
- (21)108193 (22)1998 05 28
 (72) Pająk Jan, Łyszczarz Zdzisław
 (73) KGHM POLSKA MIEDŹ SA, Lubin (PL)
 (54) Czujnik awaryjny
- Y1 (11) **59703** (41)20000703 7(51) C12M 1/02
 C12M 1/14
- (21) 109049 (22) 1998 12 19
 (72) Dyszkiewicz Andrzej
 (73) Dyszkiewicz Andrzej, Cieszyn (PL)
 (54) Przepływowa komora do badania komórkowych hodowli in vitro
- Y1 (11) **59688** (41)19990412 7(51) E02D 17/20
 E02B 3/12
- (21)113130 (22)1997 09 30
 (72) Jermołowicz Piotr
 (73) Przedsiębiorstwo GEOTEX Sp. z o.o., Szczecin (PL)
 (54) Elastyczny pojemnik
- Y1 (11) **59676** (41)19990927 7(51) E04B 2/82
 E04B 2/96
- (21)107857 (22)1998 03 23
 (72) Dejnarrowicz Marek, Dejnarrowicz Łukasz
 (73) Dejnarrowicz Marek, Gdynia (PL); Dejnarrowicz Łukasz, Gdynia (PL)
 (54) Profil przestrzenny stolarki budowlanej, zwłaszcza konstrukcji nośnych i ścian oporowych
- Y1 (11) **59679** (41)19941128 7(51) E04D 13/04
 E04D 13/068
- (21)100687 (22)1994 06 14
 (72) Brach Bronisław, Grunik Ryszard, Palar Wacław, Kozioł Stefan, Bernacki Marian, Rysz Wanda, Kołodziej Jan
 (73) Zakłady Tworzyw Sztucznych GAMRAT Spółka Akcyjna, Jasło (PL)
 (54) Zestaw systemowych elementów instalacji PCW do odprowadzania wody opadowej z dachów
- Y1 (11) **59692** (41)19991025 7(51) E05B 3/04
- (21)108044 (22)1998 04 23
 (72) Wiśniewski Andrzej
 (73) Wiśniewski Andrzej, Włodawa (PL)
 (54) Mechanizm ustalający położenie klamki
- Y1 (11) **59723** (41)199805 11 7(51) E05B 73/00
 E05G 1/00
 A47G 29/14
- (21)107306 (22)1997 11 21
 (72) Gawerski Ryszard, Gawerski Rafał
 (73) GAWERSKI Spółka z o.o., Gdańsk (PL)
 (54) Urządzenie do zabezpieczania komputera przed kradzieżą
- Y1 (11) **59721** (41)19990802 7(51) E06B 3/32
 E05F 11/00
- (21) 107560 (22) 1998 01 19
 (72) Dupuy Claude, Rothgangl Erhard
 (73) DUPUY EQUIPEMENTS SARL, Villepinte Cedex (FR)
 (54) Okno uchylne
- Y1 (11) **59661** (41)20000214 7(51) E06B 9/40
- (21)108496 (22)1998 08 07
 (72) Wiśniewski Antoni
 (73) Wiśniewski Antoni, Włocławek (PL)
 (54) Listwa dolna rolety materiałowej
- Y1 (11) **59674** (41)20000117 7(51) E06B 9/42
- (21)108387 (22)1998 07 10
 (72) Wiśniewski Antoni
 (73) Wiśniewski Antoni, Włocławek (PL)
 (54) Uchwyt listwy maskującej
- Y1 (11) **59668** (41)200003 13 7(51) E06B 9/44
- (21)108646 (22)1998 09 11
 (72) Wiśniewski Antoni
 (73) Wiśniewski Antoni, Włocławek (PL)
 (54) Wałek nawojowy rolety materiałowej
- Y1 (11) **59683** (41)19991108 7(51) E21F 1/10
- (21)108066 (22)1998 04 28
 (72) Stachowicz Stanisław, Kasprzak Janusz, Kurek Stanisław, Orliński Wojciech, Pastuszek Paweł
 (73) SIGMA Spółka Akcyjna, Barak (PL)
 (54) Wrota
- Y1 (11) **59681** (41)19990426 7(51) F16J 1/02
- (21)108825 (22)1998 10 30
 (72) Świder Janusz, Strzępek Andrzej, Blok Zbigniew, Krząstek Kazimierz

(73) Instytut Energetyki Oddział Ceramiki CEREL, Boguchwała (PL)
 (54) Tłok nurnikowy pomp hydraulicznych do transportu wody.
 zawieszin i chemikaliów

Y1 (11)59712 (41)19980831 7(51) F16K 1/08
 (21)106068 (22)1997 02 17

(72) Gołabek Franciszek, Tarnawski Wiesław, Lisowski Andrzej,
 Sikora Stefan, Mazurkiewicz Wojciech, Kręcielewska Ewa

(73) Fabryka Armatury Przemysłowej ZETKAMA SA, Kłodzko (PL)

(54) Zawór regulacyjny grzybkowy

Y1 (11)59717 (41)20000410 7(51) F21V 31/00
 F21V 17/00

(21)108728 (22)1998 10 07

(72) Mackiewicz Tadeusz, Orzeł Edward

(73) Mackiewicz Tadeusz, Warszawa (PL); Orzeł Edward, Brwinów (PL)

(54) Oprawa oświetleniowa

Y1 (11)59686 (41)19990816 7(51) F24H 9/00
 F23H 15/00
 F24B 13/00

(21)107633 (22)1998 02 05

(72) Sitek Zbigniew

(73) Sitek Zbigniew, Brzeźnica (PL)

(54) Urządzenie do usuwania popiołu z rusztów paleniska

Y1 (11)59665 (41)20001120 7(51) G01B 3/28
 (21)109623 (22)1999 05 12

(72) Kolasa Bonifacy

(73) Instytut Techniczny Wojsk Lotniczych, Warszawa (PL)

(54) Głębokościomierz

Y1 (11)59710 (41)19990301 7(51) G01K 7/08
 (21)106989 (22)1997 08 27

(72) Gardyński Leszek, Weroński Andrzej

(73) Politechnika Lubelska, Lublin (PL)

(54) Termopara do pomiaru szybkozmiennej temperatury po-
 wierzchni

Y1 (11)59700 (41) 1999 08 16 7(51) G05D 7/01
 (21)107656 (22)1998 02 12

(72) Bajkowski Sławomir

(73) Szkoła Główna Gospodarstwa Wiejskiego, Warszawa (PL)

(54) Szczelinowy regulator natężenia przepływu wody

Y1 (11)59718 (41)2000 06 05 7(51) G09F 7/18
 G09F 1/10

(21)108989 (22)1998 12 04

(72) Palczewski Wojciech, Kiljański Dariusz, Różycki Andrzej

(73) Palczewski Wojciech, Warszawa (PL); Kiljański Dariusz,
 Warszawa (PL); Różycki Andrzej, Warszawa (PL)

(54) Łącznik do stendów reklamowych

Y1 (11)59682 (41)1999 07 19 7(51) G10K 11/16
 E04B 1/84

(21) 107532 (22) 1998 01 14

(72) Żołnierczyk Jan, Sadowski Jan

(73) Akademia Techniczno-Rolnicza im.J.J.Śniadeckich, Bydgoszcz (PL)

(54) Wielowarstwowy ustrój dźwiękochłonno-izolacyjny

Y1 (11)59667 (41)1998 12 07 7(51) H01Q 9/16
 (62)320183 H01Q 1/12

(21)112994 (22)1997 05 26

(72) Bulzacki Lech, Rogowski Józef

(73) Bulzacki Lech, Raszyn (PL); Rogowski Józef Raszyn (PL)

(54) Antena kierunkową zwłaszcza stacjonarna

Y1 (11)59673 (41)19991011 7(51) H05K 5/00
 (21)107910 (22)1998 04 02

(72) Guza Jerzy, Czerwiński Waldemar

(73) Zakłady Radiowe RADMOR SA, Gdynia (PL)

(54) Obudowa regenerowalnej baterii zasilającej, zwłaszcza do ra-
 diotelefonu przenośnego

Y1 (11)59714 (41)19990607 7(51) H05K 5/02
 (21)109021 (22)1998 12 10

(72) Kanios Piotr, Dudek Ireneusz, Pocheć Andrzej

(73) ELEKTROBUDOWA S.A., Katowice (PL)

(54) Kształtownik o postaci zbliżonej do ceownika

INDEKS UDZIELONYCH PRAW OCHRONNYCH WEDŁUG SYMBOLI MKP

Symbol MKP	Nr prawa ochronn.	Symbol MKP	Nr prawa ochronn.		
1	2	1	2		
A01B	39/14	59675	B25B	27/02	59695
A01K	25/00	59669	B25B	27/02	59699
A01K	31/16	59702	B29C	65/74	59684
A01K	47/02	59715	B30B	1/32	59695*
A01K	47/02	59716	B30B	1/32	59699*
A01K	61/00	59693	B30B	15/04	59696
A21C	11/12	59724	B30B	15/06	59694
A42B	3/18	59663*	B30B	15/06	59701
A42B	3/18	59685*	B60N	2/08	59722
A45C	11/16	59689	B62B	3/00	59720*
A45C	13/24	59680	B62B	3/14	59720
A45C	13/24	59689*	B65B	11/02	59662*
A45D	34/02	59711	B65B	11/02	59666*
A47B	47/00	59707*	B65B	13/34	59671
A47B	47/00	59708*	B65B	53/00	59662
A47B	47/00	59709*	B65B	53/00	59666
A47B	96/06	59706*	B65B	53/00	59670
A47C	17/02	59725*	B65B	53/00	59677
A47C	17/213	59691	B65B	53/00	59690
A47C	17/22	59691*	B65D	1/02	59711*
A47C	19/02	59725	B65D	5/475	59719*
A47C	27/00	59664	B65D	85/57	59697
A47G	23/02	59719	B65D	85/72	59678
A47G	29/14	59723*	B65D	85/80	59719*
A61B	5/0408	59704	B65G	21/02	59713
A61B	5/0408	59705	B65G	43/08	59698
A61F	5/02	59726	C12M	1/02	59703
A61F	9/04	59685	C12M	1/14	59703*
A61F	9/06	59663	E02B	3/12	59688*
A61G	7/057	59664*	E02D	17/20	59688
A61H	3/02	59672	E04B	1/84	59682*
A61K	7/047	59711*	E04B	2/82	59676
B01L	9/00	59706	E04B	2/96	59676*
B01L	9/00	59709	E04B	9/22	59676*
B01L	9/02	59707	E04C	3/00	59676*
B01L	9/02	59708	E04D	13/04	59679
B23K	7/10	59687	E04D	13/068	59679*

* Prawo ochronne oznaczone więcej niż jednym symbolem klasyfikacyjnym.
 Ogłoszenie dotyczące tego prawa ochronnego znajduje się pod symbolem
 klasyfikacyjnym odpowiadającym numerowi bez gwiazdki.

1		2		1		2	
E05B	3/04	59692	F21V	17/00	59717*		
E05B	73/00	59723	F21V	31/00	59717		
E05F	11/00	59721*	F23H	15/00	59686*		
E05G	1/00	59723*	F24B	13/00	59686*		
E06B	3/32	59721	F24H	9/00	59686		
E06B	9/40	59661	G01B	3/28	59665		
E06B	9/42	59674	G01K	7/08	59710		
E06B	9/44	59668	G05D	7/01	59700		
E21F	1/10	59683	G09F	1/10	59718*		
F16B	12/00	59706*	G09F	7/18	59718		
F16J	1/02	59681	G10K	11/16	59682		
F16K	1/08	59712	H01Q	1/12	59667*		
F16P	1/06	59663*	H01Q	9/16	59667		
F16P	1/06	59685*	H05K	5/00	59673		

**INDEKS NUMEROWY
UDZIELONYCH PRAW OCHRONNYCH**

Nr prawa ochronn.	Symbol MKP	Nr prawa ochronn.	Symbol MKP
1	2	1	2
59661	E06B 9/40	59694	B30B 15/06
59662	B65B 53/00	59695	B25B 27/02
59663	A61F 9/06	59696	B30B 15/04
59664	A47C 27/00	59697	B65D 85/57
59665	G01B 3/28	59698	B65G 43/08
59666	B65B 53/00	59699	B25B 27/02
59667	H01Q 9/16	59700	G05D 7/01
59668	E06B 9/44	59701	B30B 15/06
59669	A01K 25/00	59702	A01K 31/16
59670	B65B 53/00	59703	C12M 1/02
59671	B65B 13/34	59704	A61B 5/0408
59672	A61H 3/02	59705	A61B 5/0408
59673	H05K 5/00	59706	B01L 9/00
59674	E06B 9/42	59707	B01L 9/02
59675	A01B 39/14	59708	B01L 9/02
59676	E04B 2/82	59709	B01L 9/00
59677	B65B 53/00	59710	G01K 7/08
59678	B65D 85/72	59711	A45D 34/02
59679	E04D 13/04	59712	F16K 1/08
59680	A45C 13/24	59713	B65G 21/02
59681	F16J 1/02	59714	H05K 5/02
59682	G10K 11/16	59715	A01K 47/02
59683	E21F 1/10	59716	A01K 47/02
59684	B29C 65/74	59717	F21V 31/00
59685	A61F 9/04	59718	G09F 7/18
59686	F24H 9/00	59719	A47G 23/02
59687	B23K 7/10	59720	B62B 3/14
59688	E02D 17/20	59721	E06B 3/32
59689	A45C 11/16	59722	B60N 2/08
59690	B65B 53/00	59723	E05B 73/00
59691	A47C 17/213	59724	A21C 11/12
59692	E05B 3/04	59725	A47C 19/02
59693	A01K 61/00	59726	A61F 5/02

81

**DECYZJE O ODMOWIE UDZIELENIA
PRAWA OCHRONNEGO
(wydane po ogłoszeniu o zgłoszeniu)**

Poniższe zestawienie zawiera kolejno: numer zgłoszenia wzoru użytkowego oraz numer i rok wydania biuletynu Urzędu Patentowego, w którym zgłoszenie zostało ogłoszone (dla zgłoszeń wydzielonych lub przekształconych ze zgłoszenia wynalazku umieszczono w nawiasie numer zgłoszenia macierzystego).

106579	24/98	197486	14/99
107053	06/99	107487	14/99
107154	08/99	107671	17/99
107194	09/99	108275	26/99
107399	18/99	108404	03/00

82

**DECYZJE O UMORZENIU POSTĘPOWANIA
(wydane po ogłoszeniu o zgłoszeniu)**

Poniższe zestawienie zawiera kolejno: numer zgłoszenia wzoru użytkowego oraz numer i rok wydania biuletynu Urzędu Patentowego, w którym zgłoszenie zostało ogłoszone (dla zgłoszeń wydzielonych lub przekształconych ze zgłoszenia wynalazku umieszczono w nawiasie numer zgłoszenia macierzystego).

107004	06/99	110376	13/01
107155	08/99	112708(318200)	16/98
109759(311008)	02/96		

83

**DECYZJE STWIERDZAJĄCE WYGAŚNIĘCIE
DECYZJI O UDZIELENIU PRAWA OCHRONNEGO**

Poniższe zestawienie zawiera kolejno: numer zgłoszenia wzoru użytkowego oraz numer i rok wydania biuletynu Urzędu Patentowego, w którym zgłoszenie zostało ogłoszone (dla zgłoszeń wydzielonych lub przekształconych ze zgłoszenia wynalazku umieszczono w nawiasie numer zgłoszenia macierzystego).

105440	09/98	107112	07/99
105669	11/97	107178	08/98
106815	02/99	107179	09/99
106839	02/99	107251	10/99
106970	05/99	107267	10/99
106992	05/99	107327	12/99
107067	07/99	107330	12/99
107102	06/98	107469	13/98
107104	07/99		

84

DECYZJE O WYGAŚNIĘCIU PRAWA OCHRONNEGO

Poniższe zestawienie zawiera kolejno: kod rodzaju prawa, numery praw ochronnych, które wygasły na podstawie art. 72 ust. 1 pkt 1 lub pkt 2 w związku z art. 82 ustawy z dnia 19 października 1972r. o wynalazczości oraz datę wygaśnięcia prawa ochronnego.

(Y1) 55233	2002 02 21	(Y1) 55331	2002 02 01
(Y1) 55271	2002 02 15	(Y1) 55341	2002 02 21
(Y1) 55278	2002 02 15	(Y1) 55388	2002 02 11
(Y1) 55322	2002 02 01	(Y1) 55403	2002 02 18

(Y1) 55515 2002 02 24
(Y1) 55586 2002 02 24
(Y1) 55602 2002 02 18
(Y1) 55603 2002 02 18
(Y1) 55604 2002 02 18
(Y1) 55605 2002 02 18
(Y1) 55609 2002 02 18

(Y1) 55614 2002 02 18
(Y1) 55677 2002 02 18
(Y1) 56053 2002 02 17
(Y1) **56831** 2002 02 14
(Y1) 56871 2002 02 11
(Y1) 56872 2002 02 11

Poniższe zestawienie zawiera kolejno: kod rodzaju prawa, numery praw ochronnych, które wygasły na podstawie art. 90 ust. 1 lub 2 w związku z art. 100 ust. 1 ustawy z dnia 30 czerwca 2000 r. Prawo własności przemysłowej oraz datą wygaśnięcia prawa ochronnego.

(Y1) 59109 2002 02 26
(Y1) 59172 2002 02 06

(Y1) 59304 2002 02 28

C. WZORY PRZEMYSŁOWE

Cyfrowe kody identyfikacyjne (wg normy *WIPO ST. 80*), które poprzedzają informacje o dokonanej rejestracji oznaczają:

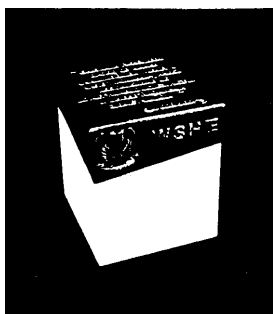
- (11) - numer rejestracji
- (21) - numer zgłoszenia
- (22) - data zgłoszenia
- (30) - pierwszeństwo
- (51) - symbol klasy wzoru przemysłowego
- (54) - określenie przedmiotu wzoru
- (55) - rysunek wzoru lub fotografię wzoru
- (72) - imię i nazwisko twórcy wzoru
- (73) - nazwisko i imię bądź nazwę uprawnionego

85

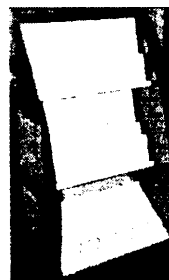
REJESTRACJA

(od nr 1876 do nr 2144)

- (51)11-05 **(11)1876** (22)1999 05 12 (21)18051
- (73) Wyższa Szkoła Humanistyczno-Ekonomiczna w Łodzi, Łódź, (PL)
- (72) Władysław Zofia
- (54) Postument okolicznościowy
- (55)



- (72) Ozga Ireneusz, Goska Wojciech
- (54) Regał ekspozycyjny
- (55)



- (51)20-03 **(11)1877** (22)1999 05 22 (21)18111
- (73) „ATMEX” PPHU Pałczyński & Włodarczyk, Łódź, (PL)
- (72) Włodarczyk Grzegorz
- (54) Daszek reklamowy
- (55)



Fig. 1



Fig. 2

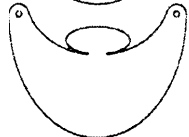
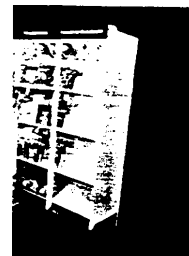


Fig. 3

- (51)20-02 (11)1879 (22)1999 08 20 (21)18564
- (73) HDS POLSKA Sp z o.o., Warszawa, (PL)
- (72) Ozga Ireneusz, Goska Wojciech
- (54) Regał ekspozycyjny prasowo-książkowy
- (55)

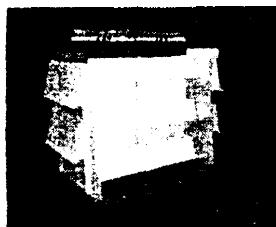


- (51) 20-02 **(11) 1878** (22) 1999 08 20 (21)18563
- (73) HDS POLSKA Sp z o.o., Warszawa, (PL)

- (51) 20-03 (11) 1880 (22) 1999 08 20 (21)18565
- (73) HDS POLSKA Sp z o.o., Warszawa, (PL)
- (72) Ozga Ireneusz, Goska Wojciech
- (54) Plafon
- (55)



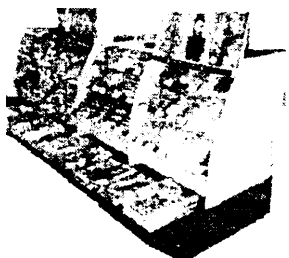
(51)20-02 (11)1881 (22)1999 08 20 (21)18566
 (73) HDS POLSKA Sp z o.o., Warszawa, (PL)
 (72) Ozga Ireneusz, Goska Wojciech
 (54) Regał ekspozycyjny prasowy
 (55)



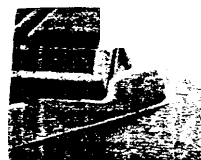
(54) Hipopotam -zabawka
 (55)



(51)20-02 (11)1882 (22)1999 08 20 (21) 18567
 (73) HDS POLSKA Sp z o.o., Warszawa, (PL)
 (72) Ozga Ireneusz, Goska Wojciech
 (54) Regał ekspozycyjno-kasowy
 (55)



(51)20-02 (11)1886 (22)1999 10 21 (21)18860
 (73) Skowroński Jerzy A., Warszawa, (PL)
 (72) Skowroński Jerzy A.
 (54) Kasetka ekspozycyjna na biżuterię, zwłaszcza łańcuszki, bransoletki, kolie, korale, przywieszki i zegarki
 (55)



(51)9-03 (11)1887 (22)1999 10 21 (21)18861
 (73) Skowroński Jerzy A., Warszawa, (PL)
 (72) Skowroński Jerzy A.
 (54) Pudełko z pokrywą nabijuterię, zwłaszcza bransoletkę i zegarek
 (55)



(51)12-16 (11)1883 (22)1999 09 11 (21)18664
 (30) 99 03 11 (AT)
 (73) VEROPA DKFM. PETER VOGT GMBH, Wiedeń, (AT)
 (72) Vogt Peter
 (54) Zestaw samochodowy skrobaczkowo-szczotkowy
 (55)



(51)9-03 (11)1888 (22)1999 10 21 (21)18862
 (73) Skowroński Jerzy A., Warszawa, (PL)
 (72) Skowroński Jerzy A.
 (54) Pudełko z pokrywą nabijuterię, zwłaszcza bransoletkę i zegarek
 (55)



(51)9-01 (11)1884 (22)1999 09 23 (21)18729
 (73) SC PRODAL 94 SRL, Sat Catelu, (RO)
 (72) Claessens Francis Michael
 (54) Butelka
 (55)



Fig. 1

(51)20-02 (11)1889 (22)1999 10 21 (21) 18863
 (73) Skowroński Jerzy A., Warszawa, (PL)
 (72) Skowroński Jerzy A.
 (54) Stojak ekspozycyjny, zwłaszcza dla łańcuszków, korali i kolii
 (55)



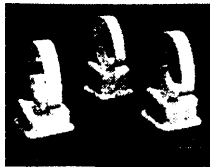
(51)21-01 (11)1885 (22)1999 09 27 (21) 18736
 (73) Miś Sp z o.o., Warszawa, (PL)
 (72) Sasinowski Wiesław

(51)20-02 (11)1890 (22)1999 10 21 (21)18864
 (73) Skowroński Jerzy A., Warszawa, (PL)

(72) Skowroński Jerzy A.
 (54) Stojak ekspozycyjny, zwłaszcza dla łańcuszków, koralu i kolii
 (55)



(51)20-02 (11)1891 (22)1999 10 21 (21)18865
 (73) Skowroński Jerzy A., Warszawa, (PL)
 (72) Skowroński Jerzy A.
 (54) Postument ekspozycyjny dla zegarków
 (55)



(51)23-01 (11)1892 (22)1999 10 19 (21)18867
 (30) 99 04 20 (ES)
 (73) COMPANIA ROCA RADIADORES, S.A., Gava (Barcelona), (ES)
 (72) Sanfeliu Estruch Ramon
 (54) Pokrętko do armatury sanitarnej
 (55)



Fig. 1

(51)23-01 (11)1893 (22) 1999 10 19 (21)18868
 (30) 99 04 20 (ES)
 (73) COMPANIA ROCA RADIADORES. S.A., Gava (Barcelona), (ES)
 (72) Sanfeliu Estruch Ramon
 (54) Pokrętko do armatury łazienkowej
 (55)



(51)23-01 (11)1894 (22)1999 10 19 (21)18869
 (30) 99 04 20 (ES)
 (73) COMPANIA ROCA RADIADORES, S.A., Gava (Barcelona), (ES)
 (72) Sanfeliu Estruch Ramon
 (54) Komplet łazienkowy armatur sanitarnych
 (55)

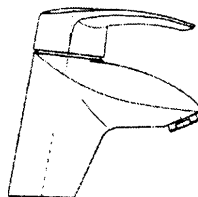
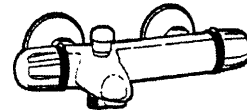


Fig. 1.1.

(51)23-01 (11)1895 (22) 1999 10 19 (21) 18870
 (30) 99 04 20 (ES)
 (73) COMPANIA ROCA RADIADORES, S.A., Gava (Barcelona), (ES)
 (72) Sanfeliu Estruch Ramon
 (54) Naścienna bateria wannowa
 (55)



(51) 6-03 (11)1896 (22) 1999 11 22 (21) 19002
 (73) Agencja Handlowa LOGO s.c. Robert Niemczewski, Maciej Koprowski Zakład Pracy Chronionej, Bydgoszcz, (PL)
 (72) Światała Maciej
 (54) Ława ozdobna
 (55)



(51)25-99 (11)1897 (22)1999 11 29 (21)19055
 (73) Słowiński Leszek, Bydgoszcz, (PL)
 (72) Słowiński Leszek
 (54) Słup ozdobny
 (55)



Fig. 4

(51)9-01 (11)1898 (22)1999 12 01 (21)19070
 (73) HEINZ GLAS DZIAŁDOWO Sp. z o.o., Działdowo, (PL)
 (72) Kociela Radosław
 (54) Butelka
 (55)



(51)8-01 (11)1899 (22)1999 12 20 (21)19183
 (73) TECHMŁOT Przedsiębiorstwo Produkcyjno-Usługowe Obróbki Plastycznej Metali JAN ROMANIK, Bydgoszcz, (PL)
 (72) Romanik Jan

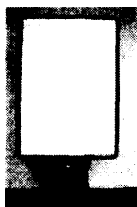
(54) Szpadel
(55)



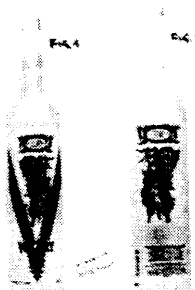
(51)8-01 (11)1900 (22)1999 12 20 (21)19184
(73) TECHMŁOT Przedsiębiorstwo Produkcyjno-Usługowe
Obróbki Plastycznej Metali JAN ROMANIK, Bydgoszcz, (PL)
(72) Romanik Jan
(54) Łopata
(55)



(51)20-03 (11)1901 (22)1999 12 20 (21)19186
(73) IDEAPIU' MAPP sp z o.o., Opacz Kolonia, (PL)
(72) Leone Antonio Franco
(54) Tablica reklamowa wolnostojąca
(55)

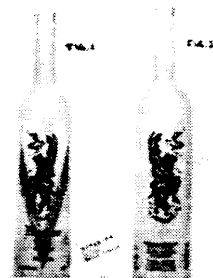


(51)9-01 (11)1902 (22) 1999 12 28 (21)19223
(73) Przedsiębiorstwo Przemysłu Spirytusowego POLMOS,
Warszawa, (PL)
(72) Lis Sławomir, Kobyliński Szymon
(54) Butelka
(55)



(51)9-01 (11)1903 (22)1999 12 28 (21)19224
(73) Przedsiębiorstwo Przemysłu Spirytusowego POLMOS,
Warszawa, (PL)
(72) Lis Sławomir, Kobyliński Szymon

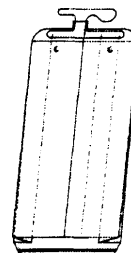
(54) Butelka
(55)



(51)9-01 (11)1904 (22)2000 02 03 (21)19386
(30) 99 08 06 (FR)
(73) BELVEDERE, Beaune, (FR)
(72) billy Lucie
(54) Butelka



(51)9-05 (11)1905 (22)2000 04 25 (21)19828
(73) SKWAT Gwardiak Stanisław, Gwardiak Wojciech Spółka
jawna, Choroszcz, (PL)
(72) Gwardiak Stanisław, Gwardiak Wojciech
(54) Torba z wieszakiem
(55)



(51)6-04 (11)1906 (22)2000 05 24 (21)19987
(73) Raczyński Tomasz, Warszawa, (PL), Abgarowicz Piotr,
Warszawa, (PL)
(72) Raczyński Tomasz, Abgarowicz Piotr
(54) Obudowa
(55)



(51)3-01 (11)1907 (22)2000 07 17 (21)20246
 (73) Oleksa Jadwiga, Miechów, (PL)
 (72) Oleksa Jadwiga
 (54) Torba reklamowa
 (55)

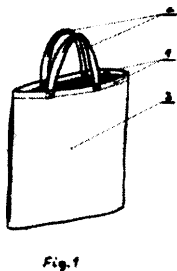


Fig. 1

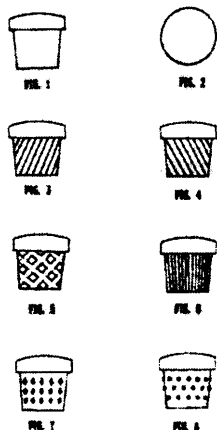
(51)25-01 (11)1908 (22)2000 07 28 (21)20300
 (73) Tsymbal Wiktor, Wesoła, (PL)
 (72) Tsymbal Wiktor
 (54) Okładzina wewnętrznych ścian pomieszczeń mieszkalnych
 (55)



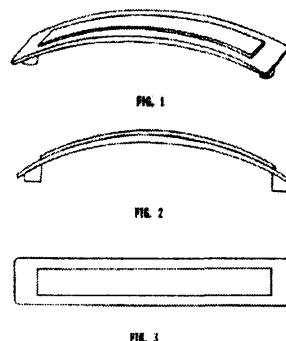
(51)20-02 (11)1909 (22)2000 08 07 (21)20348
 (73) Marzec Janusz, Świebodzice, (PL)
 (72) Marzec Janusz
 (54) Stojak
 (55)



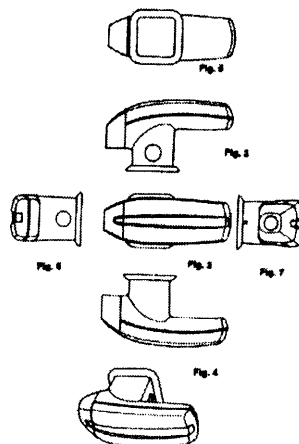
(51)8-06 (11)1910 (22)2000 08 09 (21)20360
 (73) Przedsiębiorstwo Produkcyjno-Handlowo-Uslugowe KUNCAR Sp z o.o., Mikołów-Borowa Wieś, (PL)
 (72) Florkowski Jan, Ziemiński Krzysztof
 (54) Uchwyt meblowy
 (55)



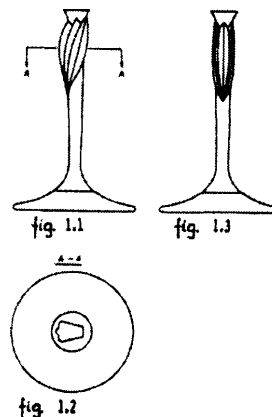
(51)8-06 (11)1911 (22)2000 08 09 (21)20361
 (73) Przedsiębiorstwo Produkcyjno-Handlowo-Uslugowe KUNCAR Sp z o.o., Mikołów-Borowa Wieś, (PL)
 (72) Dawidowski Edward
 (54) Uchwyt meblowy
 (55)



(51)23-02 (11)1912 (22)2000 08 11 (21)20405
 (30)00 03 15 (CH)
 (73) GEBERIT TECHNIK AG, Jona, (CH)
 (72) Witzig Uli
 (54) Wyzwalacz spłuczki toaletowej
 (55)



(51)7-01 (11)1913 (22)2000 08 10 (21)20406
 (30) 00 02 14 (CZ)
 (73) CRYSTALEX a.s., Novy Bor, (CZ)
 (72) Svestkova Eva
 (54) Zestaw szkła do napojów
 (55)



(51)11-02 (11)1914 (22)2000 08 11 (21)20413
 (30) 00 02 11 (WO)
 (73) ITMENTREPRISES (Société Anonyme), Paryż, (FR)
 (72) Lovell Francis
 (54) Flakon
 (55)



(54) Komoda
 (55)



Fig.1

(51)6-04 (11)1918 (22)2000 08 16 (21)20422
 (73) Szik Rafał ART-STYL Stolarstwo Artystyczne i Stylowe,
 Mieszków, (PL)
 (72) Szik Rafał
 (54) Szafa z gzymsem prostym
 (55)



(51)15-05 (11)1915 (22)2000 08 16 (21)20418
 (30)00 02 17 (DE)
 (73) LEIFHEIT AG, Nassau, (DE)
 (72) Ohm Heinz Josef
 (54) Suszarka z wyciąganą tkaniną
 (55)



(51) 6-04 (11)1919 (22) 2000 08 16 (21)20423
 (73) Szik Rafał ART-STYL Stolarstwo Artystyczne i Stylowe,
 Mieszków, (PL)
 (72) Szik Rafał
 (54) Kredens z gzymsem prostym
 (55)

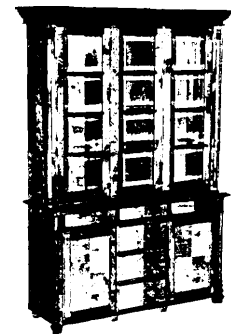


Fig.1

(51)28-03 (11)1916 (22)200008 17 (21)20420
 (30)00 02 18 (US)
 (73) THE GILLETTE COMPANY, Boston, (US)
 (72) Kwiecien Michael J., Walker Jr. Vincent P.
 (54) Pasek pomocniczy do wkładki maszynki do golenia
 (55)

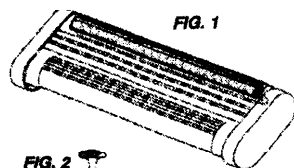


FIG. 2

FIG. 3



FIG. 4

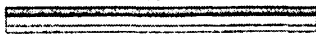


FIG. 5

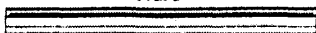


FIG. 6

FIG. 7



(51)6-01 (11)1920 (22)2000 08 16 (21)20424
 (73) Szik Rafał ART-STYL Stolarstwo Artystyczne i Stylowe,
 Mieszków, (PL)
 (72) Szik Rafał
 (54) Zestaw sof
 (55)

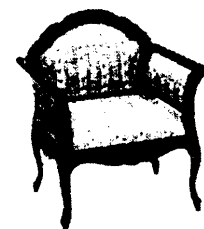
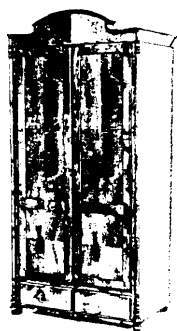


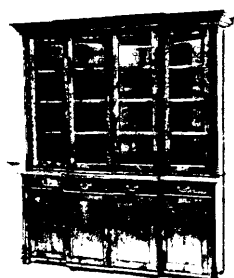
Fig 1

(51)6-04 (11)1917 (22)2000 08 16 (21)20421
 (73) Szik Rafał ART-STYL Stolarstwo Artystyczne i Stylowe,
 Mieszków, (PL)
 (72) Szik Rafał

(51)6-04 (11)1921 (22)2000 08 16 (21)20425
 (73) Szik Rafał ART-STYL Stolarstwo Artystyczne i Stylowe,
 Mieszków, (PL)
 (72) Szik Rafał
 (54) Zestaw szaf z gzymsem łukowym
 (55)



(51)6-04 (11)1922 (22)2000 08 16 (21)20426
 (73) Szik Rafał ART-STYL Stolarstwo Artystyczne i Stylowe,
 Mieszków, (PL)
 (72) Szik Rafał
 (54) Kredens
 (55)



(51)9-01 (11)1923 (22)2000 08 21 (21)20432
 (73) Soszyński Wojciech „OCEANIC” Przedsiębiorstwo
 Farmaceutyczno Kosmetyczne, Sopot, (PL)
 (72) Soszyński Wojciech
 (54) Opakowanie na preparaty płynne lub sypkie
 (55)



(51)99-00 (11)1924 (22)2000 08 22 (21)20443
 (73) Gałkowska Agnieszka, Katowice, (PL), Kałuża Robert,
 Katowice, (PL)
 (72) Gałkowska Agnieszka, Kałuża Robert
 (54) Urna na prochy
 (55)



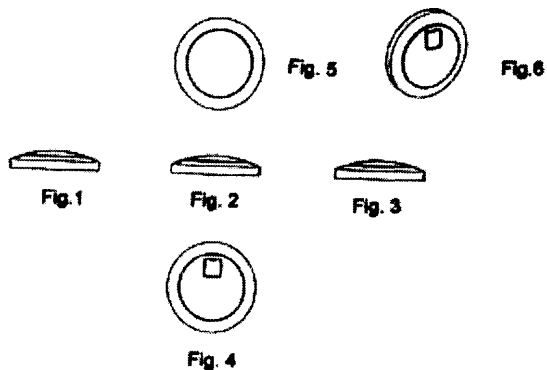
(51)99-00 (11)1925 (22)2000 08 22 (21)20444
 (73) Gałkowska Agnieszka, Katowice, (PL), Kałuża Robert,
 Katowice, (PL)
 (72) Gałkowska Agnieszka, Kałuża Robert
 (54) Urna na prochy
 (55)



(51)14-02 (11)1926 (22)2000 08 24 (21)20456
 (30) 00 02 24 (DE)
 (73) VObiS MICROCOMPUTERAG, Aachen, (DE)
 (72) Brüßing Bernd
 (54) Obudowa komputera
 (55)

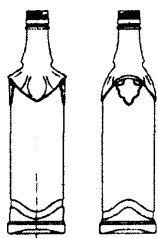


(51)8-06 (11)1927 (22)2000 08 29 (21)20475
 (30) 00 03 27 (CH)
 (73) GEBERIT TECHNIK AG, Jona, (CH)
 (72) Witzig Uli
 (54) Przycisk spłuczki klozetowej
 (55)



(51)9-01 (11)1928 (22)2000 09 01 (21)20500
 (73) Dudek Krzysztof, Koziegłowy, (PL)
 (72) Dudek Krzysztof

(54) Butelka
(55)



(51)19-07 (11)1932 (22)2000 09 04 (21)20535
(73) „DRUKSERWIS“ Zakład Poligraficzny Jolanta Zawada,
Krzysztof Zawada, Ostrów Kania, (PL)
(72) Zawada Jolanta, Zawada Krzysztof
(54) Ruchomy alfabet
(55)

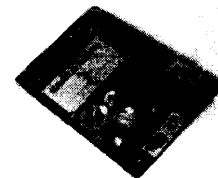
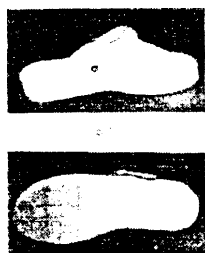


Fig. 1

(51)2-04 (11)1929 (22)2000 08 31 (21)20505
(73) Przedsiębiorstwo Wielobranżowe ARCOBALENO Sp.z o.o.
j.v., Czerwieńsk, (PL)
(72) Piantini Giulio
(54) Spód obuwia
(55)



(51)9-03 (11)1933 (22)2000 09 05 (21)20537
(73) Le-tic Spółka z o.o., Kraków, (PL)
(72) Rakoczy Józef
(54) Pudełko
(55)

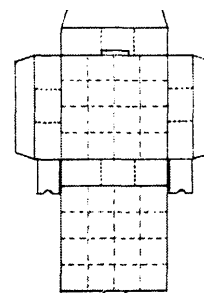
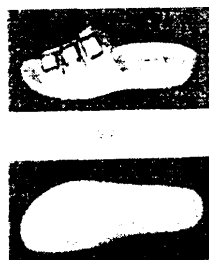


Fig. 1

(51)2-04 (11)1930 (22)2000 08 31 (21)20506
(73) Przedsiębiorstwo Wielobranżowe ARCOBALENO Sp.z o.o.
j.v., Czerwieńsk, (PL)
(72) Piantini Giulio
(54) Spód obuwia
(55)

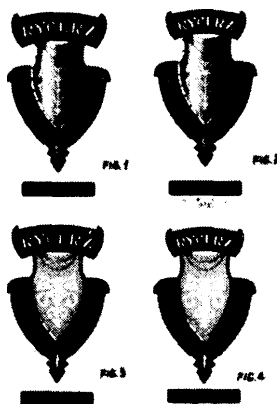


(51)6-03 (11)1934 (22)2000 09 06 (21)20544
(73) Paszkiewicz Dariusz, Warszawa, (PL), Zalewski Stefan Dariusz,
Koszewnica, (PL)
(72) Paszkiewicz Dariusz, Zalewski Stefan Dariusz
(54) Meble szkolne
(55)



Fig. 1

(51)19-08 (11) 1931 (22) 2000 09 04 (21)20519
(73) Dudek Krzysztof, Koziegłowy, (PL)
(72) Dudek Krzysztof
(54) Etykieta na butelkę
(55)



(51)9-01 (11)1935 (22)2000 09 07 (21)20549
(73) Wytwórnia Naturalnych Wód Mineralnych USTRONIANKA
Michał Bożek, Ustroń, (PL)
(72) Bożek Barbara
(54) Butelka
(55)



(51)11-02 (11)1936 (22)2000 09 08 (21)20551
 (73) Mulawa Ryszard, Nowa Sól, (PL)
 (72) Mulawa Ryszard
 (54) Figura dekoracyjna w postaci kozła
 (55)



(72) Chudzyński Janusz
 (54) Wkład montażowy do termometru
 (55)



Fig.1

(51)24-04 (11)1937 (22)2000 09 08 (21)20556
 (30) 00 03 09 (DE)
 (73) Paul Hartmann AG, Heidenheim, (DE)
 (72) Arnold Stefan
 (54) Plaster
 (55)

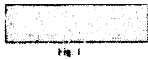
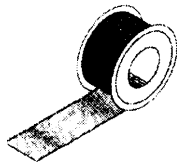


Fig. 1



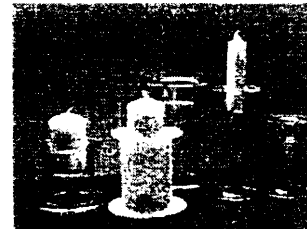
(51)26-01 (11)1941 (22)2000 09 19 (21)20598
 (73) Twardowski Andrzej, Józefosław, (PL)
 (72) Twardowski Andrzej
 (54) Świecznik
 (55)



(51)7-01 (11)1938 (22)2000 09 09 (21)20559
 (30) 00 03 09 (WO)
 (73) ITM ENTREPRISES (Société Anonyme), Paryż, (FR)
 (72) Soetewey Lode
 (54) Dzbanek
 (55)



(51)26-01 (11)1942 (22)2000 09 19 (21)20599
 (73) Twardowski Andrzej, Józefosław, (PL)
 (72) Twardowski Andrzej
 (54) Świecznik
 (55)



(51)- (11)1939 (22)2000 09 19 (21)20596
 (73) Chudzyński Janusz, Warszawa, (PL)
 (72) Chudzyński Janusz
 (54) Uchwyt termometru
 (55)



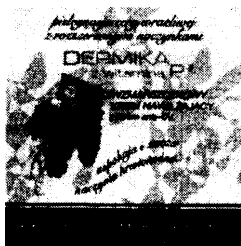
Fig.1

(51)26-03 (11)1943 (22)2000 09 20 (21)20600
 (73) Zakład Ślusarski Leszek Słowiński, Bydgoszcz, (PL)
 (72) Słowiński Leszek
 (54) Słup oświetleniowy
 (55)

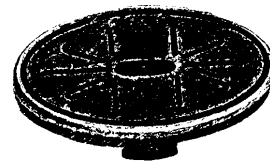


(51)10-04 (11)1940 (22)2000 09 19 (21)20597
 (73) Chudzyński Janusz, Warszawa, (PL)

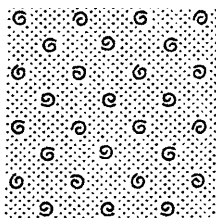
(51)9-03 (11)1944 (22)2000 09 20 (21)20603
 (73) Laboratorium Kosmetyków Nowej Generacji DERMIKA Sp. z o.o., Warszawa, (PL)
 (72) Zwolińska Jolanta, Pawłowska Anna, Zabielska Barbara, Nicpan Helena
 (54) Opakowanie kosmetyku
 (55)



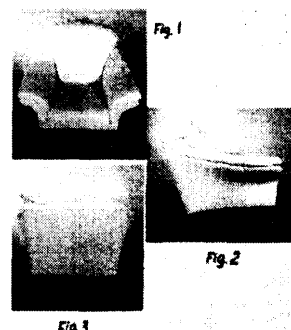
(51)8-06 (11)1948 (22)2000 09 27 (21)20623
 (73) Gajek Andrzej, Toruń, (PL)
 (72) Gajek Andrzej
 (54) Uchwyt meblowy
 (55)



(51)5-06 (11)1945 (22)2000 09 21 (21)20605
 (30) 00 03 23 (WO)
 (73) SCA Hygiene Products GmbH, Mannheim, (DE)
 (72) Almevik Towe, Ward Ruth, Wessblad Ann
 (54) Wyrób chłonny
 (55)



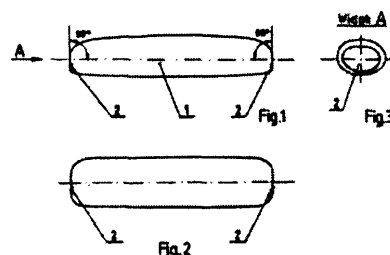
(51)6-01 (11)1949 (22)2000 09 29 (21)20631
 (73) Meble KLER - Piotr Kler, Dobrodzień, (PL)
 (72) Kler Piotr
 (54) Fotel
 (55)



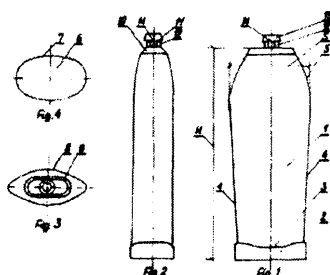
(51)14-03 (11)1946 (22)2000 09 22 (21)20615
 (30) 00 03 24 (ES), 00 04 05 (ES)
 (73) SIEMENS ELASA S.A., Zaragoza, (ES)
 (72) Palomeque Francisco Ibanez
 (54) Aparat telefoniczny
 (55)



(51)1-01 (11)1950 (22)2000 10 04 (21)20642
 (73) BOCHEN Piekarsko Ciastkarska Spółdzielnia Pracy, Gdynia, (PL)
 (72) Plorin Tomasz
 (54) Baton piekarski
 (55)



(51)9-01 (11)1947 (22)2000 09 23 (21)20620
 (73) Zakład Produkcji Opakowań Rosiński i S-ka, Spółka jawna, Bielsko-Biała, (PL)
 (72) Rosińska Joanna, Rosiński Andrzej, Rosiński Michał
 (54) Butelka
 (55)



(51)9-01 (11)1951 (22)2000 10 04 (21)20644
 (73) BRITVIC INTERNATIONAL LIMITED, Chermford, (GB)
 (72) Sobecki Roman
 (54) Butelka
 (55)



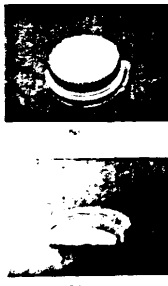
(51)1-01 (11)1952 (22)2000 10 10 (21)20668
 (73) Zakład Produkcyjno Handlowo Usługowy WAN-VIT Wanda Grzebyta, Janowiec Wlkp., (PL)
 (72) Grzebyta Wanda

(54) Wyrób cukierniczy
(55)



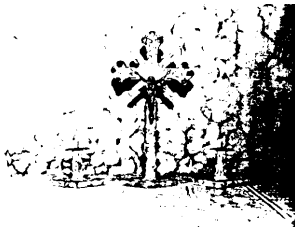
(51)9-07 (11)1953 (22)2000 10 13 (21)20679
(73) INVAC INTER VAC Spółka Akcyjna, Warszawa, (PL)

(72) Krajewski Jerzy
(54) Nakrętka z paskiem zabezpieczającym
(55)



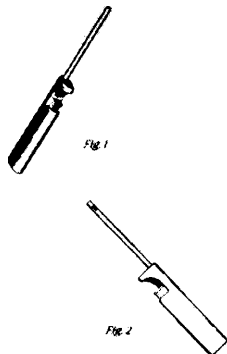
(51)11-05 (11)1954 (22)2000 10 13 (21)20680

(73) Adamczewska Ewa, Helenów, (PL)
(72) Adamczewski Ireneusz
(54) Komplet kolędowy
(55)



(51)7-99 (11)1955 (22)2000 10 13 (21)20682
(30) 00 04 14 (US)

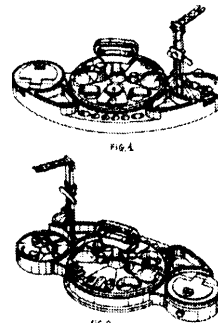
(73) biC CORPORATION, Milford, (US)
(72) Chevalier Jean F., Tubby Brian
(54) Zapalniczka
(55)



(51)21-01 (11)1956 (22)2000 10 13 (21)20683
(30) 00 04 14 (WO)

(73) IMPAG TOYS EUROPE B.V., Winschoten, (NL)
(72) Lin Connie

(54) Zabawka w postaci salonu piękności
(55)



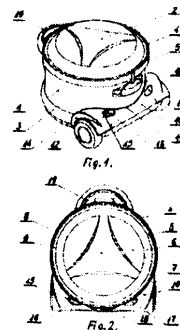
(51)1-04 (11)1957 (22)2000 10 16 (21)20691

(73) Degórski Adam, Strzyżowice, (PL)
(72) Degórski Adam
(54) Wafel mięsny
(55)



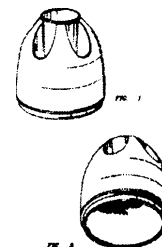
(51)15-05 (11)1958 (22)2000 10 18 (21)20699

(73) MASTERPROFI Spółka z o.o., Nowa Dęba, (PL)
(72) Madera Bogusław
(54) Odkurzacz
(55)



(51)23-02 (11)1959 (22)2000 10 18 (21)20705
(30) 00 04 19 (US)

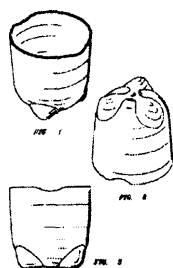
(73) Dart Industries Inc., Orlando, (US)
(72) Lillelund Stig, Heiberg Jakob, Jeppesen Hanne Dalsgaard, Daenen Robert H.C.M.
(54) Pojemnik na szczotki do zębów
(55)



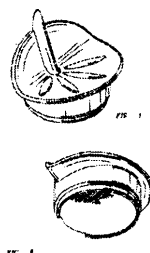
(51)7-01 (11)1960 (22)2000 10 18 (21)20706
(30) 00 04 19 (US)

(73) Dart Industries Inc., Orlando, (US)
(72) Lillelund Stig, Heiberg Jakob, Jeppesen Hanne Dalsgaard, Daenen Robert H.C.M.

(54) Kubek
(55)



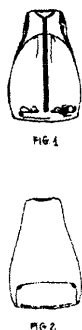
(51)23-02 (11)1961 (22)2000 10 18 (21)20707
(30) 00 04 19 (US)
(73) Dart Industries Inc., Orlando, (US)
(72) Liljelund Stig, Heiberg Jakob, Jeppesen Hanne Dalsgaard, Daenen Robert H.C.M.
(54) Pojemnik na mydło
(55)



(51)14-01 (11)1962 (22)2000 10 20 (21)20710
(30) 00 04 21 (KR)
(73) SAMSUNG ELECTRO • MECHANICS CO.,LTD, Kyungki-do, (KR)
(72) Roh Seung Wan
(54) Głośnik do komputera
(55)



(51)2-02 (11)1963 (22)2000 10 23 (21)20713
(30) 00 07 24 (FR)
(73) S.C.GALEC, Issy Les Moulineaux, (FR)
(72) Virvaire Thierry
(54) Śpiwór dla niemowląt
(55)



(51)2-02 (11)1964 (22)2000 10 23 (21)20714
(30) 00 07 24 (FR)
(73) S.C.GALEC, Issy Les Moulineaux, (FR)
(72) Virvaire Thierry
(54) Śpiwór dla niemowląt
(55)



(51)21-01 (11)1965 (22)2000 10 24 (21)20715
(30) 00 04 25 (DE)
(73) Zapf Creation AG, Rödental, (DE)
(72) Marr Angelika
(54) Szmacziana lalka
(55)



(51)23-01 (11)1966 (22)2000 10 25 (21)20728
(30) 00 04 26 (DE)
(73) Hansgrohe AG, Schiltach, (DE)
(72) Starck Philippe
(54) Zawór mieszający
(55)



(51)23-01 (11)1967 (22)2000 10 25 (21)20729
(30) 00 04 26 (DE)
(73) Hansgrohe AG, Schiltach, (DE)
(72) Starck Philippe
(54) Zawór mieszający
(55)



(51)9-03 (11)1968 (22)2000 10 25 (21)20730
(30) 00 04 26 (US)

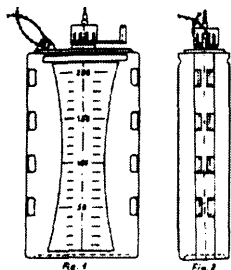
(73) COLGATE-PALMOLIVE COMPANY, a Delaware Corporation,
Nowy Jork, (US)
(72) Crawford John C.
(54) Pojemnik
(55)



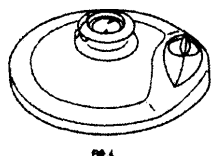
(51)4-02 (11)1969 (22)2000 10 26 (21)20731
(30) 00 04 27 (US)
(73) COLGATE-PALMOLIVE COMPANY, a Delaware Corporation,
Nowy Jork, (US)
(72) Moskovich Robert, Eliav Eyal, Chan Eric, Ahn Kyoungun
(54) Rączka szczotki do zębów
(55)



(51) 24-04 (11) 1970 (22) 2000 10 26 (21)20732
(73) Sitarz Jerzy, Warszawa, (PL)
(72) Sitarz Jerzy
(54) Butelka medyczna
(55)



(51)7-02 (11)1971 (22)2000 11 02 (21)20747
(30) 00 05 03 (WO)
(73) AMC INTERNATIONAL ALFA METALCRAFT CORPORATION AG, Rotkreuz, (CH)
(72) Beck Hans-Jiirgen
(54) Przykrywka naczynia do gotowania pod ciśnieniem
(55)



(51)19-08 (11)1972 (22)2000 11 02 (21)20757
(73) Bukowsko-Grodziska Spółdzielnia Mleczarską Grodzisk Wlkp.,
(PL)
(72) Paszkier Roman
(54) Plakietka
(55)



(51)6-01 (11)1973 (22)2000 11 08 (21)20771
(30) 00 05 09 (WO)
(73) Sun-Garden Freizeit -und Gartenmöbel-Vertriebs-GmbH,
Neuenkirchen, (DE)
(72) Ehrnsperger Ralph
(54) Krzesło składane
(55)



(51)6-05 (11)1974 (22)2000 11 08 (21)20773
(30) 00 05 09 (PL)
(73) FABRYKA MATERACÓW RELAKS Sp.z o.o., Śliwice,
(PL)
(72) Hofmann Klaus Wolfgang
(54) Zestaw meblowy łóżka i stolika nocnego
(55)

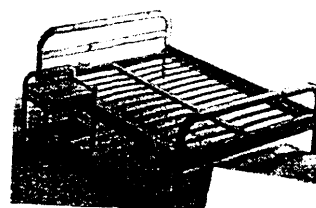


Fig. 1

(51)9-01 (11)1975 (22)2000 11 09 (21)20780
(30)00 05 12 (DE)
(73) Henkel Kommanditgesellschaft auf Aktien, Duesseldorf,
(DE)
(72) El Ghouyel Karim, Lowe Martin, Le Thierry Katharina
(54) Pojemnik zwłaszcza do kosmetyków i środków czyszczących
(55)

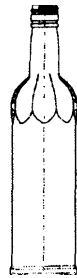


Fig. 1

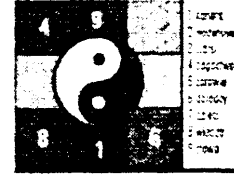
Fig. 2

(51)9-01 (11)1976 (22)2000 11 10 (21)20781
(73) Dudek Krzysztof, Kozięgłowy, (PL)
(72) Dudek Krzysztof

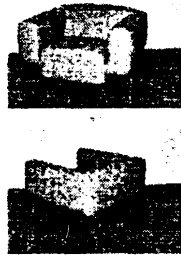
(54) Butelka
(55)



(51)19-08 (11)1980 (22)2000 11 09 (21)20792
(30) 00 05 09 (PL)
(73) ERGO-PAUL Paweł Giemza, Warszawa, (PL)
(72) Giemza Paweł
(54) Plansza projektowania przestrzeni
(55)



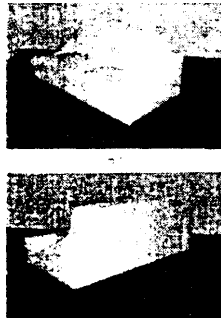
(51)6-01 (11)1977 (22)2000 11 08 (21)20782
(30) 00 05 09 (PL)
(73) IKER Sp. z o.o., Nowy Sącz, (PL)
(72) Kalarus Renata
(54) Mebel tapicerowany
(55)



(51)2-04 (11)1981 (22)20001116 (21)20804
(73) Korzeniowska Iwona, białystok, (PL), Ptaszyński Rafał, białystok, (PL)
(72) Korzeniowska Iwona, Ptaszyński Rafał
(54) Klapki kosmetyczne
(55)



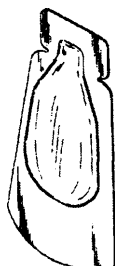
(51)6-01 (11)1978 (22)2000 11 08 (21)20783
(30) 00 05 09 (PL)
(73) IKER Sp. z o.o., Nowy Sącz, (PL)
(72) Gawlik Marek
(54) Mebel tapicerowany
(55)



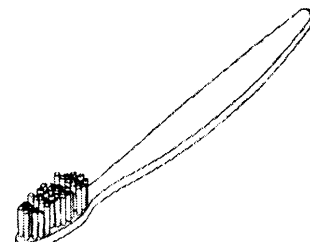
(51)10-04 (11)1982 (22)2000 11 16 (21)20808
(30)00 05 17 (FR)
(73) SCHLUMBERGER INDUSTRIES S.A., Montrouge, (FR)
(72) Dicks Geoff
(54) Obudowa licznika przepływu płynu i energii termicznej
(55)



(51) 9-05 (11)1979 (22) 2000 11 10 (21)20785
(30)00 05 12 (US)
(73) COLGATE-PALMOLIVE COMPANY, a Delaware Corporation, Nowy Jork, (US)
(72) Fuquen Orlando
(54) Opakowanie na środki ciekłe
(55)



(51)4-02 (11)1983 (22)2000 11 17 (21)20813
(30)00 05 18 (US)
(73) COLGATE-PALMOLIVE COMPANY, a Delaware Corporation, Nowy Jork, (US)
(72) Moskovich Robert, Chan Eric, Eliav Eyal, Ann Kyoungun
(54) Głowica z włosiem szczotki do zębów
(55)



(51)24-02 (11)1984 (22)2000 11 21 (21)20822
(30) 00 05 25 (FR)
(73) SANOFI-SYNTHELABO, Paryż, (FR)
(72) binet Jean-Marc, Steimer Benoit, Lourenco Armindo

(54) Strzykawka zabezpieczona
(55)



Fig. 1

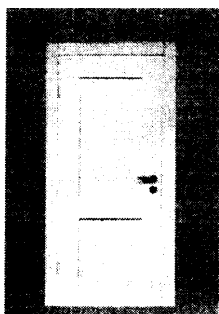
(51)25-02 (11)1985 (22)2000 11 22 (21)20835

(73) Urzędowski Janusz „Stolarstwo”, Ziębice, (PL)

(72) Urzędowski Janusz

(54) Drzwi wewnątrzlokalowe

(55)



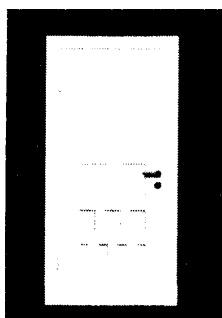
(51) 25-02 (11)1986 (22) 2000 11 22 (21)20836

(73) Urzędowski Janusz „Stolarstwo”, Ziębice, (PL)

(72) Urzędowski Janusz

(54) Drzwi wewnątrzlokalowe

(55)



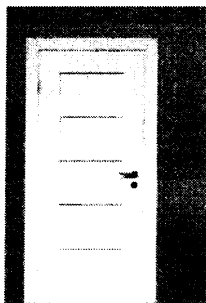
(51)25-02 (11)1987 (22)2000 11 22 (21)20837

(73) Urzędowski Janusz „Stolarstwo”, Ziębice, (PL)

(72) Urzędowski Janusz

(54) Drzwi wewnątrzlokalowe

(55)



(51)8-08 (11)1988 (22)2000 11 24 (21)20843

(30) 00 05 25 (IT)

(73) CLABER S.p.A., Fiume Veneto, (IT)

(72) Roman Gianfranco

(54) Urządzenie do zwijania przewodu giętkiego

(55)

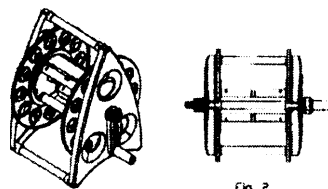


Fig. 2

(51)9-01 (11)1989 (22)2000 11 24 (21)20844

(30) 00 06 03 (DE)

(73) Henkel Kommanditgesellschaft auf Aktien, Duesseldorf, (DE)

(72) Diete Willi

(54) Pojemnik, zwłaszcza do kosmetyków i środków czyszczących

(55)



Fig. 1

Fig. 2

(51)6-01 (11)1990 (22)2000 11 24 (21)20849

(30) 00 05 25 (PL)

(73) Stróżyk Andrzej, Leszno, (PL)

(72) Stróżyk Andrzej

(54) Fotel do pojazdów transportu publicznego

(55)

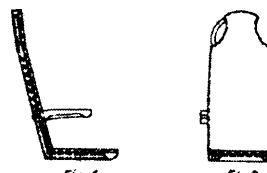


Fig. 1

Fig. 2

(51)19-06 (11)1991 (22)2000 11 27 (21)20855

(30) 00 05 27 (DE)

(73) Merz & Krell GmbH & Co., Gross-bieberau, (DE)

(72) Rommel Volkmar

(54) Długopis

(55)



FIG. 1

(51)21-02 (11)1992 (22)2000 11 28 (21)20875

(30) 00 05 29 (FR)

(73) MONDO S.p.A, Gallo D'Alba (Cuneo), (IT)

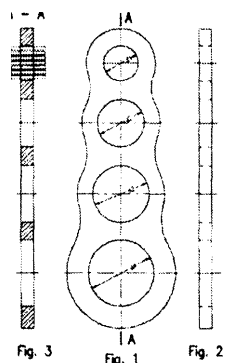
(72) Sonntag Jean-Marie

(54) Piłka

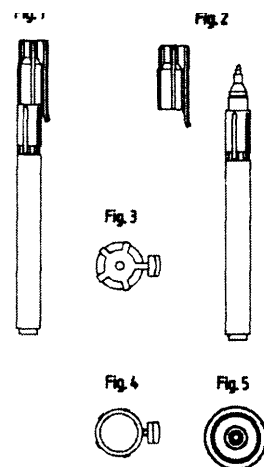
(55)



(51)7-04 (11)1993 (22)2000 11 29 (21)20878
 (73) Józef Oramus, Andrzej Oramus Wytwarzanie Artykułów z
 Tworzyw Sztucznych, Myślenice, (PL)
 (72) Oramus Józef, Oramus Andrzej
 (54) Miarka do przyrządzania porcji spaghetti
 (55)



(51)19-06 (11)1997 (22)2000 12 04 (21)20900
 (30) 00 06 05 (WO)
 (73) edding Aktiengesellschaft, Ahrensburg, (DE)
 (72) Plewa Jörg
 (54) Pisak
 (55)



(51)6-13 (11)1994 (22)2000 11 29 (21)20883
 (73) Przedsiębiorstwo „MMS” Teodor Stolarek, Ziębice, (PL)
 (72) Stolarek Teodor
 (54) Obrus
 (55)



(51)12-16 (11)1998 (22)2000 12 05 (21)20909
 (73) ASV Lider Sp z o.o., Wrocław, (PL)
 (72) Szwejowski Ryszard, Jurczyk Jerzy
 (54) Przegroda bagażowa samochodu
 (55)

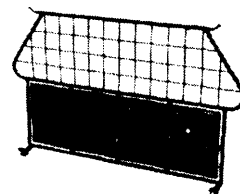


Fig.1

(51)14-03 (11)1995 (22)2000 12 01 (21)20895
 (30) 00 06 02 (DE)
 (73) Fabriques de Tabac Reunies S.A., Neuchatel, (CH)
 (72) Pawlowski Peter
 (54) Monitor ekranowy
 (55)

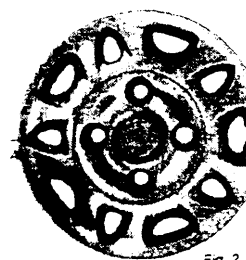
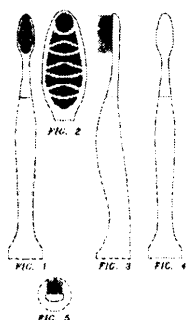


(51)12-16 (11)1999 (22)2000 12 04 (21)20910
 (73) Górecki Adam, Górecki Roman, Kęty, (PL)
 (72) Górecki Adam, Górecki Roman
 (54) Kołpak do kół samochodu
 (55)



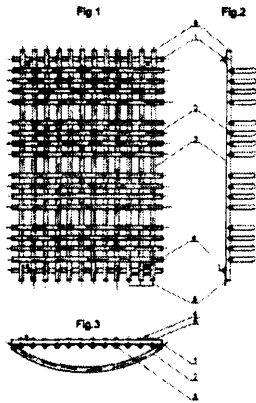
Fig.1

(51)4-02 (11)1996 (22)2000 12 01 (21)20896
 (30) 00 06 02 (DE)
 (73) CORONET - Werke GmbH, Wald-Michelbach, (DE)
 (72) Weihrauch Georg
 (54) Głowica szczotki do zębów
 (55)

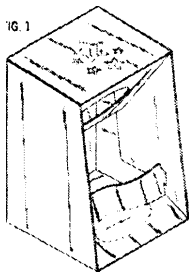


(51)15-05 (11)2000 (22)2000 12 11 (21)20924
 (73) ELTERM Spółka Cywilna, Chełmno, (PL)
 (72) Kaszuba Maciej

(54) Suszarka elektryczna
(55)



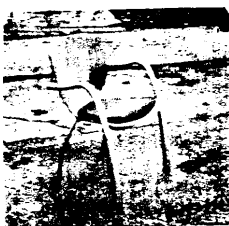
(51)20-02 (11)2001 (22)2000 12 13 (21)20945
(30) 00 06 30 (US)
(73) S.C. JOHNSON & SON. INC, Racine, (US)
(72) Thompson Chad Aaron, Linder Alan John
(54) Pudełko do ekspozycji i przechowywania dowolnych wyrobów
(55)



(51)18-01 (11)2002 (22)2000 12 13 (21)20946
(30) 00 07 27 (US)
(73) DIEBOLD INCORPORATED, Ohio, (US)
(72) Graef H. Thomas, Kontor Ken
(54) Pierścień podający urządzenia do przeprowadzania transakcji finansowych
(55)



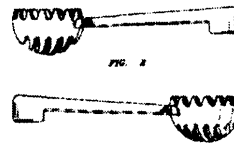
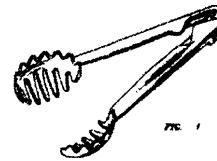
(51)6-01 (11)2003 (22)2000 12 14 (21)20962
(73) B.J. MEBLE S.C. Dariusz Wilk, Jerzy Semeniuk, Brodnica, (PL)
(72) Bartak Josef
(54) Krzesło
(55)



(51)9-01 (11) 2004 (22) 2000 12 20 (21) 20970
(30) 00 06 23 (FR)
(73) GUERLAIN SOCIETE ANONYME, Paryż, (FR)
(72) Legros Fabrice
(54) Flakon
(55)



(51)7-06 (11)2005 (22)2000 12 20 (21)20971
(30)00 06 21 (US)
(73) DART INDUSTRIES INC., Orlando, (US)
(72) Lambrecht Anke, Cautereels Victor J.J
(54) Szczypce
(55)



(51)23-02 (11)2006 (22)2000 12 27 (21)20983
(73) Zakłady Tworzyw Sztucznych ARTGOS S.A., Brzozów, (PL)
(72) Olczak Wojciech, Kapusta Karol
(54) Nakładka sedesowa dla dzieci
(55)

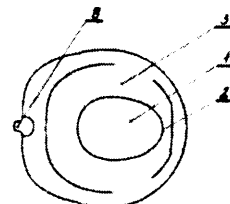


Fig. 1

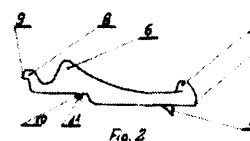
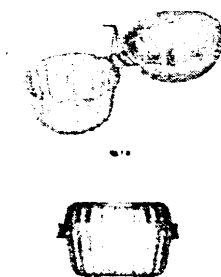


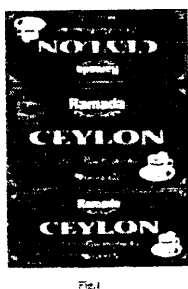
Fig. 2

(51)9-03 (11)2007 (22)2000 12 29 (21)20997
(73) Inline Poland Sp. z o.o. Zakład Pracy Chronionej, Poznań, (PL)
(72) Magda Janusz, Nowaczyk Wojciech

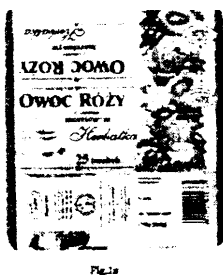
(54) Pojemnik jednoczęściowy ukształtowany z tworzywa sztucznego
(55)



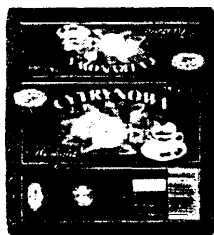
(51)9-03 (11)2008 (22)2000 12 30 (21)21000
(73) Zakład Konfekcjonowania Ziół MALWA Wojciech Fabisiak,
Lubiszyn, (PL)
(72) Samojoyłowa Natalia
(54) Opakowanie do herbaty
(55)



(51)9-03 (11)2009 (22)2000 12 31 (21)21001
(73) Zakład Konfekcjonowania Ziół MALWA Wojciech Fabisiak,
Lubiszyn, (PL)
(72) Samojoyłowa Natalia
(54) Opakowanie do herbaty
(55)

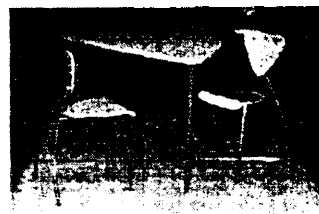


(51)9-03 (11)2010 (22)2000 12 31 (21)21002
(73) Zakład Konfekcjonowania Ziół MALWA Wojciech Fabisiak,
Lubiszyn, (PL)
(72) Samojoyłowa Natalia
(54) Opakowanie do herbaty
(55)



(51)6-05 (11)2011 (22)20010102 (21)21010
(73) Fabryka Pomocy Naukowych Sp.z o.o., Kartuzy, (PL)

(72) Klamam Zdzisław, Stec Witold
(54) Stylowy komplet mebli
(55)



(51)9-01 (11)2012 (22)2001 01 03 (21)21016
(73) HUTA SZKŁA CZECHY SA., Trąbki, (PL)
(72) Miernicka Alina
(54) Butelka
(55)

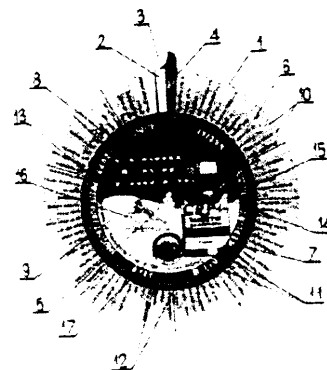


(51)12-15 (11)2013 (22)2001 01 03 (21)21022
(30) 00 07 03 (FR)
(73) Societe de Technologie MICHELIN, Clermont-Ferrand, (FR),
MICHELIN Recherche et Technique S.A., Granges-Paccot, (CH)
(72) Morand Claude
(54) Opona
(55)

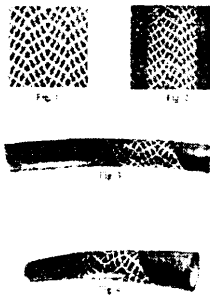


Fig. 1

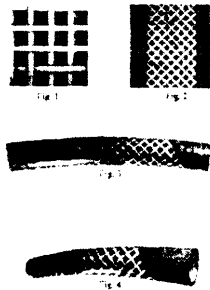
(51)19-08 (11)2014 (22)20010105 (21)21023
(73) Przedsiębiorstwo Usługowo-Produkcyjne HOLBEX Sp. z o.o.,
Warszawa, (PL)
(72) Focht Sławomir
(54) Licznik cholesterolu
(55)



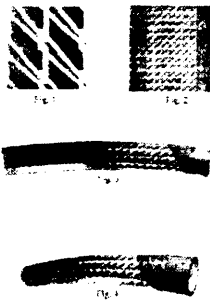
(51)23-01 (11)2015 (22)20010108 (21)21031
 (73) POLIX Spółka z o.o., Żukowo, (PL)
 (72) Baran Mirosław
 (54) Elastyczny wzmocniony włóknem przewód rurowy
 (55)



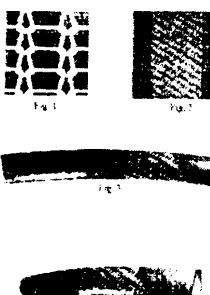
(51)23-01 (11)2016 (22) 2001 01 08 (21)21032
 (73) POLIX Spółka z o.o., Żukowo, (PL)
 (72) Baran Mirosław
 (54) Elastyczny wzmocniony włóknem przewód rurowy
 (55)



(51)23-01 (11)2017 (22) 2001 01 08 (21)21033
 (73) POLIX Spółka z o.o., Żukowo, (PL)
 (72) Baran Mirosław
 (54) Elastyczny wzmocniony włóknem przewód rurowy
 (55)



(51)23-01 (11)2018 (22) 2001 01 08 (21)21034
 (73) POLIX Spółka z o.o., Żukowo, (PL)
 (72) Baran Mirosław
 (54) Elastyczny wzmocniony włóknem przewód rurowy
 (55)



(51)4-02 (11)2019 (22) 2001 01 08 (21)21036
 (30) 00 07 13 (US)
 (73) SMITHKLINEBEECHAM CORPORATION, Filadelfia, (US)
 (72) Massari Louis A., Baxter Thomas A.
 (54) Osłona na szczoteczkę do zębów
 (55)

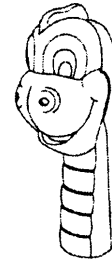
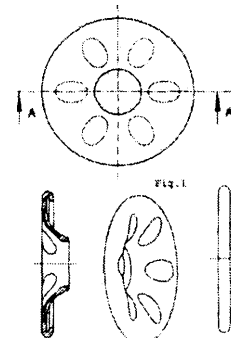
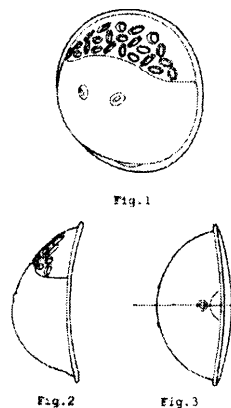


FIG. 1

(51)2-01 (11)2020 (22) 2001 01 11 (21)21047
 (30) 00 07 12 (GB)
 (73) Cannon Rubber Limited, Londyn, (GB)
 (72) Atkin Edward, Williams Roger Leonard
 (54) Wkładka do biustonosza
 (55)



(51)2-01 (11)2021 (22) 2001 01 11 (21)21048
 (30) 00 07 12 (GB)
 (73) Cannon Rubber Limited, Londyn, (GB)
 (72) Atkin Edward, Williams Roger Leonard
 (54) Wkładka do biustonosza
 (55)

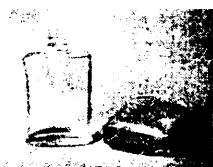


(51)19-06 (11)2022 (22)2001 01 12 (21)21082
 (30) 00 07 14 (DE)
 (73) Merz & Krell GmbH & Co., Gross-bieberau, (DE)
 (72) Rommel Volkmar

(54) Urządzenie do pisania
(55)



(51)9-01 (11)2023 (22)20010115 (21)21086
(73) Huta Szkła CZECHY S.A., Trąbki, (PL)
(72) Miernicka Alina
(54) Butelka
(55)



(51)6-01 (11)2024 (22) 2001 01 18 (21)21093
(73) Przedsiębiorstwo Wielobranżowe STOLBRZEG Spółka z o.o.,
Łańcut, (PL)
(72) Bester Wiesław
(54) Krzesło
(55)

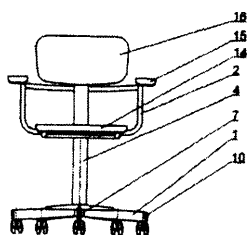


Fig. 1

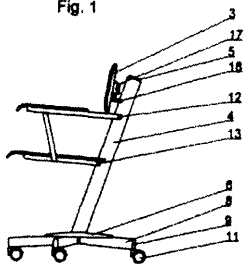


Fig. 2

(51)20-02 (11)2025 (22) 2001 01 18 (21)21095
(30) 00 07 19 (AT), 00 07 19 (AT), 00 07 19 (AT), 00 07 19
(AT), 00 07 19 (AT)
(73) ANTON GRUNDNER KG, Eferding, (AT)
(72) Grundner Anton

(54) Stojak wystawowy
(55)



(51)9-01 (11)2026 (22) 2001 01 22 (21)21119
(73) HUTA SZKŁA CZECHY S.A., Trąbki, (PL)
(72) Miernicka Alina
(54) Butelka
(55)



Fig. 1

(51)13-03 (11)2027 (22) 2001 01 23 (21)21132
(73) HSK DATA Ltd.Spółka z o.o., Kraków, (PL)
(72) Cheba Witold, Kiełtyka Jacek, Pieprzyk Zbigniew, Siwek
Krzysztof, Wysocki Marek
(54) Przedłużacz wielogniazdowy
(55)



Fig.1

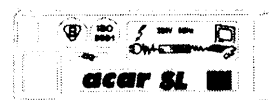
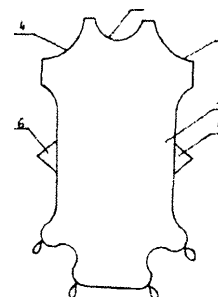


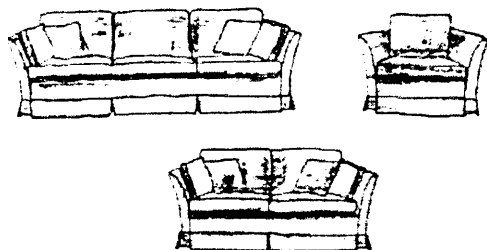
Fig.2

(51)6-13 (11)2028 (22)20010123 (21)21133
(73) Mękarski Jacek, Moszczenica (PL)
(72) Mękarski Jacek
(54) Pokrowiec na fotel samochodowy
(55)

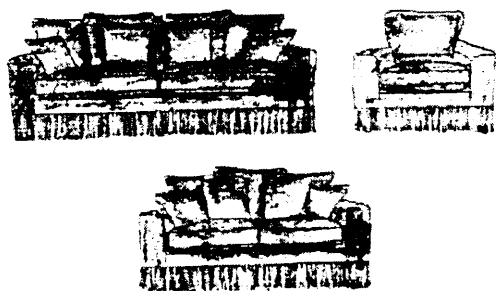


(51)6-01 (11)2029 (22) 2001 01 26 (21)21140
(73) GRAND MEBLE Sp. z o.o., Łyse, (PL)

(72) Wolff Waldemar, Stremiński Sławomir
 (54) Zestaw wypoczynkowych mebli tapicerowanych
 (55)



(51)6-01 (11)2030 (22) 2001 01 26 (21)21141
 (73) GRAND MEBLE Sp. z o.o., Łyse, (PL)
 (72) Wolff Waldemar, Stremiński Sławomir
 (54) Zestaw wypoczynkowych mebli tapicerowanych
 (55)



(51)15-05 (11)2031 (22) 2001 01 26 (21)21146
 (30) 00 07 27 (WO)
 (73) KONINKLIJKE PHILIPS ELECTRONICS N.V., Eindhoven, (NL)
 (72) Lee Wai Chung David
 (54) Ssawka odkurzacza
 (55)

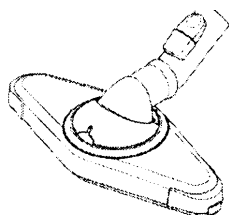


Fig. 1

(51)15-05 (11)2032 (22) 2001 01 26 (21)21147
 (30) 00 07 27 (WO)
 (73) KONINKLIJKE PHILIPS ELECTRONICS N.V., Eindhoven, (NL)
 (72) Lee Wai Chung David
 (54) Odkurzacza
 (55)

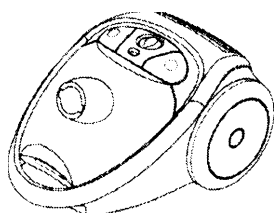


Fig. 1

(51)15-05 (11)2033 (22) 2001 01 26 (21)21148
 (30) 00 07 27 (WO)
 (73) KONINKLIJKE PHILIPS ELECTRONICS N.V., Eindhoven, (NL)
 (72) Lee Wai Chung David
 (54) Odkurzacza
 (55)

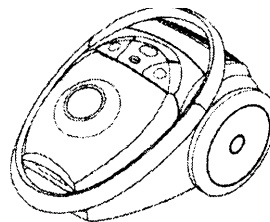
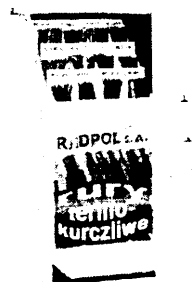


Fig. 1

(51)9-03 (11)2034 (22) 2001 01 29 (21)21155
 (73) Zakład Osprzętu Termokurczliwego RADPOL SA., Człuchów, (PL)
 (72) Kiepiela Robert, Daniuk Grzegorz
 (54) Karton do rur termokurczliwych
 (55)



(51)6-06 (11)2035 (22) 2001 01 29 (21)21161
 (73) Rakowski Wojciech, Warszawa, (PL), Karbownik Maciej, Warszawa, (PL)
 (72) Rakowski Wojciech, Karbownik Maciej
 (54) Podstawa krzesła
 (55)



Fig. 1

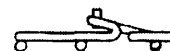


Fig. 2



Fig. 3

(51)6-06 (11)2036 (22) 2001 01 29 (21)21162
 (73) Rakowski Wojciech, Warszawa, (PL), Karbownik Maciej, Warszawa, (PL)
 (72) Rakowski Wojciech, Karbownik Maciej

(54) Podstawa mebla
(55)

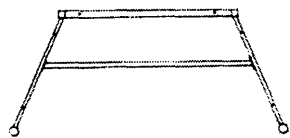


FIG. 1

(51)1-01 (11)2037 (22) 2001 01 29 (21)21165
(73) Wojenkowski Wojciech Zakłady Produkcji Cukierniczej
VOBRO, Brodnica, (PL)
(72) Wojenkowski Wojciech, Suchanecki Adam
(54) Czekoladka
(55)



FIG. 1

(51) 25-02 (11) 2038 (22) 2001 01 30 (21)21167
(73) TELIMA Sp. z o.o., Tarnowskie Góry, (PL)
(72) Liberda Krzysztof
(54) Przęsło ogrodzeniowe
(55)



FIG. 1

(51)26-05 (11)2039 (22)20010130 (21)21168
(73) Piekarczyk Marek, Chorzów, (PL)
(72) Piekarczyk Marek
(54) Abażur szklany
(55)



FIG. 1

(51) 3-01 (11) 2040 (22) 2001 01 30 (21)21171
(73) Ceglarek Jerzy, Piasek k/Pszczyny, (PL)
(72) Ceglarek Jerzy
(54) Etui na dokumenty i karty magnetyczne
(55)

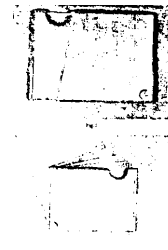


FIG. 1

(51)9-07 (11)2041 (22) 2001 01 31 (21)21174
(73) INVAC PNTERVAC Spółka Akcyjna, Warszawa, (PL)
(72) Krajewski Jerzy
(54) Nakrętka z zaczepem na górnej powierzchni
(55)



FIG. 1

(51) 26-05 (11) 2042 (22) 2001 02 02 (21)21184
(73) Bartoszewicz Janusz, Warszawa, (PL)
(72) Bartoszewicz Janusz
(54) Klosz do lampy
(55)

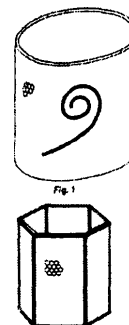


FIG. 1

(51)6-01 (11)2043 (22) 2001 02 01 (21)21187
(73) Zieliński Andrzej Fabryka Mebli Szkolnych i Pomocy
Naukowych, Szczecinek, (PL)
(72) Zieliński Andrzej
(54) Krzesło
(55)

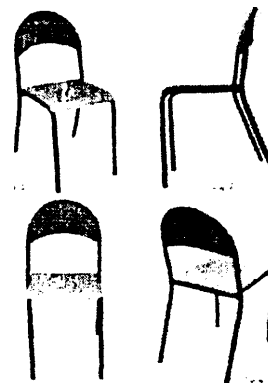


FIG. 1

(51)13-03 (11)2044 (22) 2001 02 01 (21)21188
 (73) HSK DATA Ltd., Kraków, (PL)
 (72) Cheba Witold, Kiełtyka Jacek, Pieprzyk Zbigniew, Siwek Krzysztof, Świątek Marek, Wysocki Marek
 (54) Przedłużacz wielogniazdowy
 (55)



Fig. 1



Fig. 2



Fig. 3

(51)19-01 (11)2045 (22) 2001 02 05 (21)21190
 (73) OPAK Sp z o.o. Zakład Pracy Chronionej, Krosno, (PL)
 (72) Irek Mieczysław
 (54) Papier ozdobny
 (55)



(51)9-05 (11)2046 (22) 2001 02 05 (21)21191
 (73) OPAK Sp z o.o. Zakład Pracy Chronionej, Krosno, (PL)
 (72) Murdzek Bolesław
 (54) Torebka dekoracyjna
 (55)

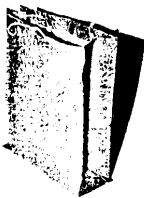


Fig. 1

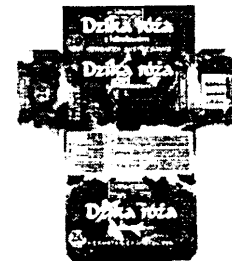
(51)26-05 (11)2047 (22) 2001 02 05 (21)21197
 (30) 00 08 08 (WO)
 (73) FINANCIERE DES APPLICATIONS DE L'ELECTRICITE S.A., Bruksela, (BE)
 (72) Schreder Francis
 (54) Lampa
 (55)



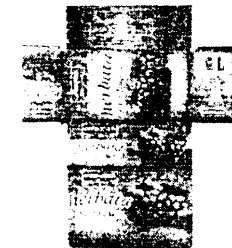
(51)9-03 (11)2048 (22) 2001 02 05 (21)21198
 (73) CONSUMER SERWIS Sp z o.o., Środa Wlkp., (PL)
 (72) Januskiewicz Małgorzata Anna
 (54) Opakowanie cytrynowej herbatki ekspresowej
 (55)



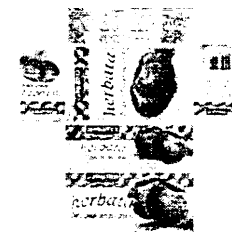
(51)9-03 (11)2049 (22) 2001 02 05 (21)21199
 (73) CONSUMER SERWIS Sp z o.o., Środa Wlkp., (PL)
 (72) Januskiewicz Małgorzata Anna
 (54) Opakowanie dzika róża z hibiskusem herbatka ekspresowa
 (55)



(51)9-03 (11)2050 (22) 2001 02 05 (21)21200
 (73) CONSUMER SERWIS Sp z o.o., Środa Wlkp., (PL)
 (72) Januskiewicz Małgorzata Anna
 (54) Opakowanie herbaty malinowej
 (55)

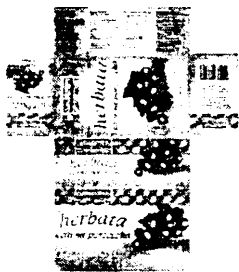


(51)9-03 (11)2051 (22) 2001 02 05 (21)21201
 (73) CONSUMER SERWIS Sp z o.o., Środa Wlkp., (PL)
 (72) Januskiewicz Małgorzata Anna
 (54) Opakowanie herbaty brzoskwińowej
 (55)

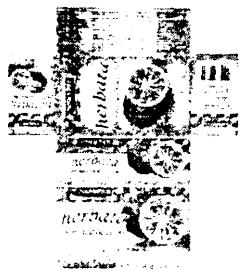


(51)9-03 (11)2052 (22)200102 05 (21)21202
 (73) CONSUMER SERWIS Sp z o.o., Środa Wlkp., (PL)

(72) Januskiewicz Małgorzata Anna
 (54) Opakowanie herbaty czarna porzeczka
 (55)



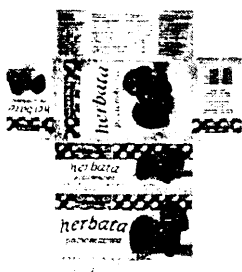
(51)9-03 (11)2053 (22)20010205 (21)21203
 (73) CONSUMER SERWIS Sp z o.o., Środa Wlkp., (PL)
 (72) Januskiewicz Małgorzata Anna
 (54) Opakowanie herbaty pomarańczowej
 (55)



(51)9-03 (11)2054 (22)2001 02 05 (21)21204
 (73) CONSUMER SERWIS Sp z o.o., Środa Wlkp., (PL)
 (72) Januskiewicz Małgorzata Anna
 (54) Opakowanie egzotycznej herbatki ekspresowej
 (55)

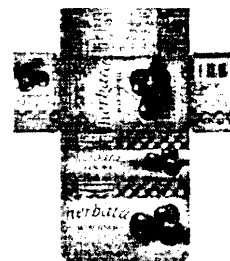


(51)9-03 (11)2055 (22)2001 02 05 (21)21205
 (73) CONSUMER SERWIS Sp z o.o., Środa Wlkp., (PL)
 (72) Januskiewicz Małgorzata Anna
 (54) Opakowanie herbaty poziomkowej
 (55)



(51)9-03 (11)2056 (22)2001 02 05 (21)21206
 (73) CONSUMER SERWIS Sp z o.o., Środa Wlkp., (PL)
 (72) Januskiewicz Małgorzata Anna

(54) Opakowanie herbaty wiśniowej
 (55)



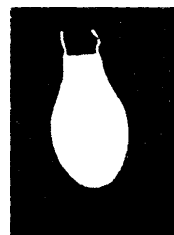
(51)9-03 (11)2057 (22)2001 02 05 (21)21207
 (73) CONSUMER SERWIS Sp z o.o., Środa Wlkp., (PL)
 (72) Januskiewicz Małgorzata Anna
 (54) Opakowanie owocowej herbatki ekspresowej
 (55)



(51)9-01 (11)2058 (22)20010206 (21)21208
 (73) Fabryka Porcelany AS, Ćmielów, (PL)
 (72) Spała Adam
 (54) Butelka
 (55)



(51)31-00 (11)2059 (22)2001 02 08 (21)21214
 (73) NOMAX Sp z o.o., Piekary Śląskie, (PL)
 (72) Janus Marek, Janus Krzysztof, Janus Jacek
 (54) Komplet osłon wędliniarskich
 (55)



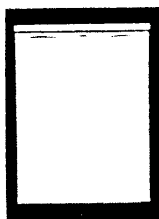
(51)24-04 (11)2060 (22)2001 02 08 (21)21215
 (73) BAKER NORTON PHARMACEUTICALS, INC., Miami, (US)
 (72) Frost Phillip

(54) Pokrywa inhalatora nosowego
(55)

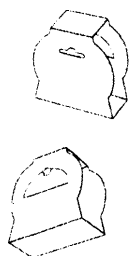


FIG. 1

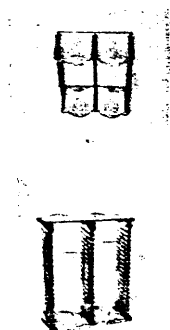
(51)15-07 (11)2061 (22)20010208 (21)21217
(30) 00 08 11 (DE)
(73) BSH Bosch und Siemens Hausgeräte GmbH, Monachium, (DE)
(72) Janssen Hans-Reinhart
(54) Chłodziarka z blatem
(55)



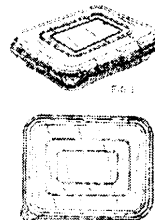
(51)9-03 (11)2062 (22)20010209 (21)21218
(30) 00 08 09 (GB)
(73) HENKEL LOCTITE ADHESIVES LIMITED. Hatfield, (GB)
(72) Damery Frederic
(54) Opakowanie
(55)



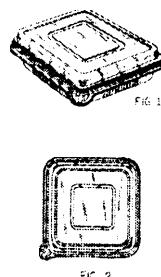
(51) 6-04 (11) 2063 (22) 2001 02 09 (21)21222
(73) Bełtociński Tomasz, Częstochowa, (PL)
(72) Bełtociński Tomasz
(54) Stojak do płyt kompaktowych
(55)



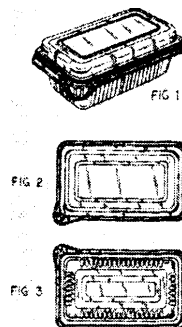
(51)9-03 (11)2064 (22) 2001 02 09 (21)21224
(30)00 08 10 (US)
(73) S.C.JOHNSON HOME STORAGE INC., Racine, (US)
(72) Zettle Jeffrey J., Steichen Richard T.
(54) Pojemnik
(55)



(51)9-03 (11)2065 (22) 2001 02 09 (21)21225
(30)00 08 10 (US)
(73) S.C.JOHNSON HOME STORAGE INC., Racine, (US)
(72) Zettle Jeffrey J., Steichen Richard T.
(54) Pojemnik
(55)



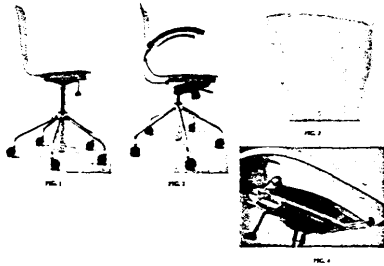
(51)9-03 (11)2066 (22) 2001 02 09 (21)21226
(30) 00 08 10 (US)
(73) S.C.JOHNSON HOME STORAGE INC., Racine, (US)
(72) Zettle Jeffrey J., Steichen Richard T.
(54) Pojemnik
(55)



(51)2-02 (11)2067 (22)200102 12 (21)21231
(73) PATROL JEANSWEAR Sp. z o.o., Wrocław, (PL)
(72) Jamińska Monika
(54) Spodnie
(55)



(51)6-01 (11)2068 (22)200102 12 (21)21233
 (73) Nowy Styl Sp z o.o.z udziałem kapitału zagranicznego, Krosno, (PL)
 (72) Stumpp Horst, Herrmann Manfred
 (54) Komplet krzesła z kształtowaną miską siedzenia i oparcia pleców
 (55)



(51)6-01 (11)2069 (22) 2001 02 12 (21)21234
 (73) Nowy Styl Sp z o.o.z udziałem kapitału zagranicznego, Krosno, (PL)
 (72) Galeotti Paolo
 (54) Krzesło tapicerowane
 (55)



(51)9-03 (11)2070 (22) 2001 02 14 (21)21241
 (73) Fabryka Wódek POLMOS ŁAŃCUT SA, Łańcut, (PL)
 (72) Wołek Ireneusz
 (54) Opakowanie ozdobne
 (55)



(51)23-03 (11) 2071 (22) 2001 02 14 (21)21242
 (73) HELICON Sp z o.o., Kleszczów, (PL)
 (72) Sosnierz Marek
 (54) Grzejnik promiennikowy
 (55)



(51) 10-04 (11)2072 (22) 2001 02 14 (21)21244
 (73) Chudzyński Janusz, Warszawa, (PL)
 (72) Chudzyński Janusz
 (54) Skala termometru z higroskopem
 (55)

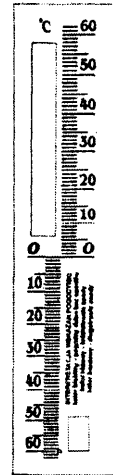


Fig. 1

(51)28-03 (11)2073 (22)200102 15 (21)21247
 (30) 00 08 16 (WO)
 (73) KONINKLIJKE PHILIPS ELECTRONICS N.V., Eindhoven, (NL)
 (72) Engelen Helena Gerarda Gertruida Josephina
 (54) Urządzenie kosmetyczne
 (55)



Fig. 1

(51)8-06 (11)2074 (22)200102 19 (21)21252
 (73) FAKRO S.C., Nowy Sącz, (PL), Florek Ryszard, Nowy Sącz, (PL), Florek Krystyna, Nowy Sącz, (PL), Kronenberger Krzysztof, Nowy Sącz, (PL)
 (72) Florek Ryszard
 (54) Jednoramienna klamka do okien, zwłaszcza dachowych
 (55)

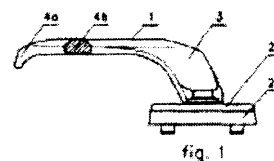


fig. 1

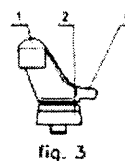


fig. 3

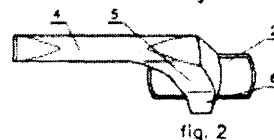


fig. 2

(51)11-03 (11)2075 (22) 2001 02 19 (21)21259
 (73) POLSKI ZWIĄZEK FILATELISTÓW Zarząd Główny,
 Warszawa, (PL)
 (72) Falkowski Stefan, Witkowski Jan
 (54) Honorowa odznaka Polskiego Związku Filatelistów
 (55)



(51) 23-02 (11) 2076 (22) 2001 02 20 (21)21266
 (73) FORMES Sp z o.o., Konopiska, (PL)
 (72) Lachowski Bogdan, Stępień Marek
 (54) Zestaw wyposażenia łazienkowego
 (55)



(51)9-01 (11)2077 (22) 2001 02 20 (21)21274
 (73) DRAMERS SA., Poznań, (PL)
 (72) Dobosz Jerzy
 (54) Butelka
 (55)



(51) 9-03 (11) 2078 (22) 2001 02 22 (21)21278
 (73) Tazbir Marek, Warszawa, (PL)
 (72) Tazbir Marek
 (54) Pojemnik z otwieraczem
 (55)

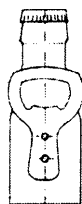


fig. 1

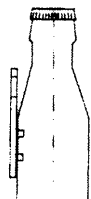


fig. 2

(51)28-03 (11)2079 (22) 2001 02 23 (21)21281
 (30) 00 08 24 (WO)
 (73) KONINKLIJKE PHILIPS ELECTRONICS N.V., Eindhoven,
 (NL)
 (72) McCurrach Jamie Craig
 (54) Elektryczna szczotka do zębów
 (55)



Fig 1

(51)28-03 (11)2080 (22) 2001 02 23 (21)21283
 (30) 00 08 24 (WO)
 (73) KONINKLIJKE PHILIPS ELECTRONICS N.V., Eindhoven,
 (NL)
 (72) McCurrach Jamie Craig
 (54) Elektryczna szczotka do zębów
 (55)



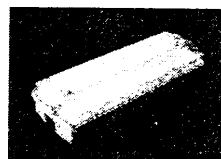
Fig. 1

(51)9-03 (11)2081 (22) 2001 02 26 (21)21287
 (73) Lelek-Torchalski Zdzisław, Warszawa, (PL), Torchalska
 Beata, Warszawa, (PL)
 (72) Lelek-Torchalski Zdzisław, Torchalska Beata
 (54) Puzderko z zamknięciem
 (55)

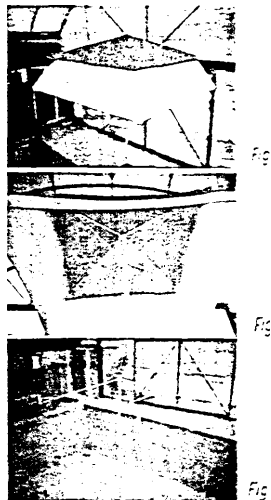


Fig. 1

(51)26-05 (11)2082 (22) 2001 02 26 (21)21288
 (73) THORN LIGHTING POLSKA Sp. z o.o., Wrocław, (PL)
 (72) Mężyk Bogdan
 (54) Obudowa lampy ściennej oświetlenia kierunkowego
 (55)



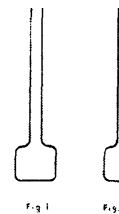
(51) 20-03 (11) 2083 (22) 2001 03 02 (21)21295
 (73) Grząba Józef, Częstochowa, (PL)
 (72) Grząba Józef
 (54) Parasol reklamowy
 (55)



(54) Zestaw mebli szkolnych
 (55)



(51) 10-04 (11) 2087 (22) 2001 03 12 (21)21337
 (73) Chudzyński Janusz, Warszawa, (PL)
 (72) Chudzyński Janusz
 (54) Kapilara termometru
 (55)



(51)25-02 (11)2084 (22) 2001 03 07 (21)21317
 (73) Kubiszyn Krzysztof Zakład Stolarki Budowlanej, Lubaczów, (PL)
 (72) Kubiszyn Krzysztof
 (54) Skrzydło drzwiowe z ościeżnicą
 (55)

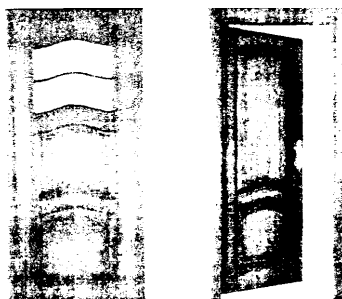
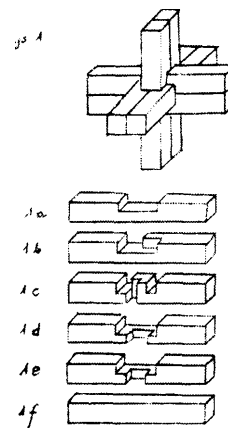


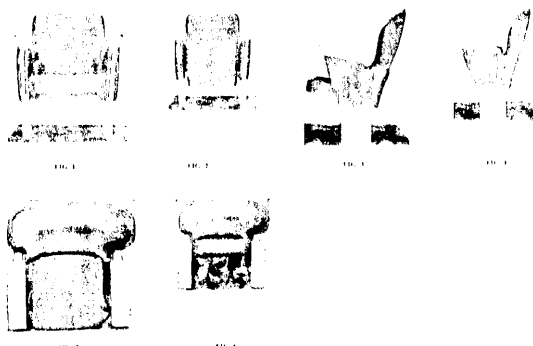
fig. 1

fig. 2

(51)21-01 (11)2088 (22) 2001 02 13 (21)21237
 (73) Gazda Jerzy, Szczecin, (PL)
 (72) Gazda Jerzy, Gazda Mariusz
 (54) Układanka z klocków w kształcie krzyża przestrzennego sześcioramiennego
 (55)



(51)6-01 (11)2085 (22)200103 12 (21)21334
 (73) Nowy Styl Sp.z o.o., Krosno, (PL)
 (72) Charaziak Stanisław
 (54) Krzesło kinowe
 (55)



(51)9-03 (11)2089 (22)200103 14 (21)21342
 (73) KRA-biN Sp. z o.o., Kłobuck, (PL)
 (72) Krawczyk Jacek
 (54) Pudełko do herbaty ekspresowej
 (55)



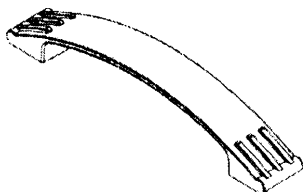
(51)6-05 (11)2086 (22)200103 12 (21)21335
 (73) Nowy Styl Sp.z o.o., Krosno, (PL)
 (72) Galeotti Paolo

(51)2-04 (11)2090 (22) 2001 03 14 (21)21343
 (73) Dewódzki Marek, Mstów, (PL)
 (72) Dewódzki Marek
 (54) Wsuwane obuwie
 (55)



Fig. 2

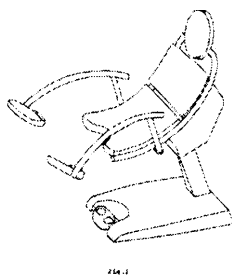
(51)8-06 (11)2091 (22)200103 13 (21)21345
 (73) SCHWINN POLSKA Sp.z o.o., Kraków, (PL)
 (72) Waś Stefan
 (54) Uchwyt meblowy 6661
 (55)



(51) 10-05 (11) 2092 (22) 2001 03 15 (21)21348
 (73) VAL VEX SA., Jordanów, (PL)
 (72) Kowalczyk Rafał
 (54) Pokrętło zaworu termostaticznego
 (55)



(51)6-01 (11)2093 (22) 2001 03 16 (21)21362
 (30) 00 09 19 (DE)
 (73) Schmitz & Söhne GmbH & Co. KG., Wickede, (DE)
 (72) Schindhelm Rainer
 (54) Fotel do badań
 (55)



214.1

(51) 26-02 (11) 2094 (22) 2001 03 19 (21)21369
 (73) Rosół Jan, Zawiercie, (PL)
 (72) Rosół Jan

(54) Pojemnik na znicz
 (55)



(51)7-02 (11)2095 (22) 2001 03 20 (21)21377
 (30)00 09 21 (WO)
 (73) KONINKLIJKE PHILIPS ELECTRONICS N.V., Eindhoven, (NL)
 (72) Prat Gael Jean Louis Jacques
 (54) Ekspres do kawy
 (55)

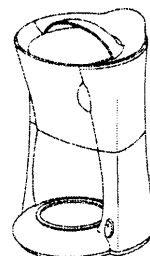


Fig. 1

(51)9-01 (11)2096 (22) 2001 03 19 (21)21381
 (73) Rosiński Andrzej, Rosiński Michał, Rosińska Joanna Zakład Produkcji Opakowań Rosiński i S-ka sp.j., Bielsko-Biała, (PL)
 (72) Rosińska Joanna, Rosiński Andrzej, Rosiński Michał
 (54) Butelka z zamknięciem
 (55)

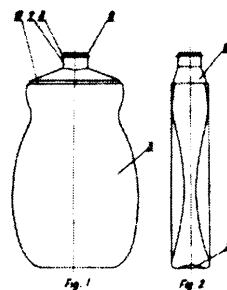


Fig. 1

Fig. 2

(51)9-07 (11)2097 (22) 2001 03 19 (21)21382
 (73) Rosiński Andrzej, Rosiński Michał, Rosińska Joanna Zakład Produkcji Opakowań Rosiński i S-ka sp.j., Bielsko-Biała, (PL)
 (72) Rosińska Joanna, Rosiński Andrzej, Rosiński Michał
 (54) Zamknięcie do butelek
 (55)

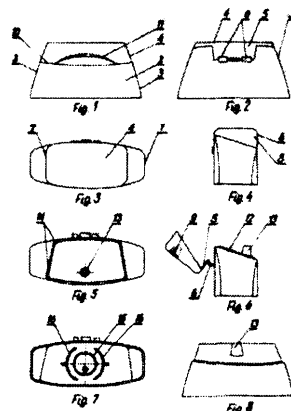


Fig. 1

Fig. 2

Fig. 3

Fig. 4

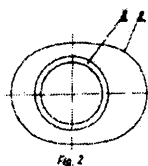
Fig. 5

Fig. 6

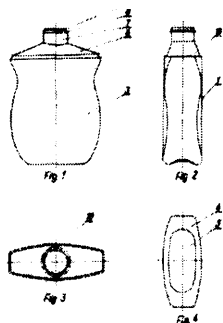
Fig. 7

Fig. 8

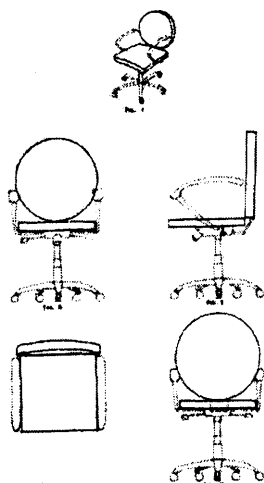
(51)9-03 (11)2098 (22) 2001 03 19 (21)21383
 (73) Rosiński Andrzej, Rosiński Michał, Rosińska Joanna Zakład
 Produkcji Opakowań Rosiński i S-ka sp.j., Bielsko-Biała, (PL)
 (72) Rosińska Joanna, Rosiński Andrzej, Rosiński Michał
 (54) Pojemnik
 (55)



(51)9-01 (11)2099 (22) 2001 03 19 (21)21384
 (73) Rosiński Andrzej, Rosiński Michał, Rosińska Joanna Zakład
 Produkcji Opakowań Rosiński i S-ka sp.j., Bielsko-Biała, (PL)
 (72) Rosińska Joanna, Rosiński Andrzej, Rosiński Michał
 (54) Butelka z zamknięciem
 (55)

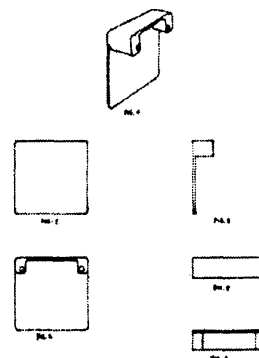


(51)6-01 (11)2100 (22) 2001 03 21 (21)21385
 (73) Rakowski Wojciech, Warszawa, (PL), Karbownik Maciej,
 Warszawa, (PL)
 (72) Rakowski Wojciech, Karbownik Maciej
 (54) Krzesło
 (55)

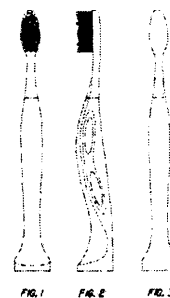


(51)8-06 (11)2101 (22) 2001 03 21 (21)21386
 (73) Rakowski Wojciech, Warszawa, (PL), Karbownik Maciej,
 Warszawa, (PL)

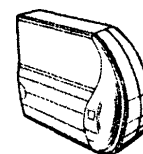
(72) Rakowski Wojciech, Karbownik Maciej
 (54) Uchwyt meblowy
 (55)



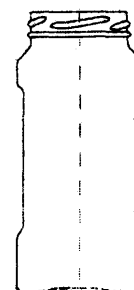
(51)4-02 (11)2102 (22) 2001 03 22 (21)21400
 (30) 00 09 26 (US)
 (73) COLGATE-PALMOLIVE COMPANY, New York, (US)
 (72) Moskovich Robert, Waguespack Kenneth
 (54) Szczoteczka do zębów
 (55)



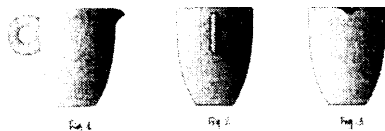
(51)24-04 (11)2103 (22)200103 22 (21)21401
 (30) 00 09 25 (SE)
 (73) MICRODRUG AG, HergiswilNW, (CH)
 (72) Myrman Mattias, Mattsson Michael
 (54) Inhalator
 (55)



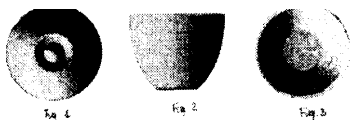
(51)9-01 (11)2104 (22) 2001 03 23 (21)21403
 (73) REXAM SZKŁO GOSTYŃ SA, Gostyń, (PL)
 (72) Pazoła Marian
 (54) Słój
 (55)



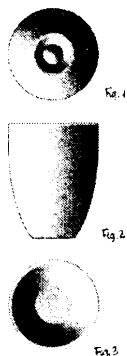
(51)7-01 (11)2105 (22) 2001 03 26 (21)21409
 (30) 00 09 27 (WO)
 (73) Illycaffè S.p.A., Triest, (IT)
 (72) Thun Matteo
 (54) Dzbanek
 (55)



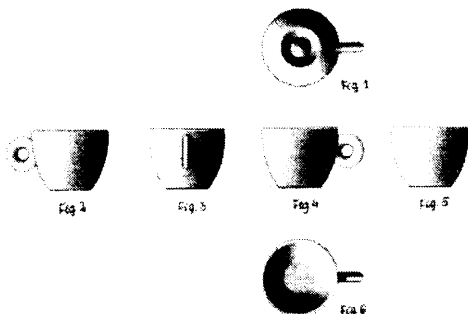
(51)7-01 (11)2106 (22) 2001 03 26 (21)21410
(30) 00 09 27 (WO)
 (73) Illycaffè S.p.A., Triest, (IT)
 (72) Thun Matteo
 (54) Cukiernica z przykrywką
 (55)



(51)7-01 (11)2107 (22) 2001 03 26 (21)21411
 (30) 00 09 27 (WO)
 (73) Illycaffè S.p.A., Triest, (IT)
 (72) Thun Matteo
 (54) Kubek
 (55)



(51)7-01 (11)2108 (22) 2001 03 26 (21)21412
 (30) 00 09 27 (WO)
 (73) Illycaffè S.p.A., Triest, (IT)
 (72) Thun Matteo
 (54) Filiżanka ze spodkiem
 (55)



(51)9-01 (11)2109 (22) 2001 03 27 (21)21419
 (73) HEINZ GLAS DZIAŁDOWO Sp. z o.o., Działdowo, (PL)

(72) Kociela Radosław
 (54) Butelka
 (55)



Fig. 1

(51)9-01 (11)2110 (22) 2001 03 27 (21)21420
 (73) HEINZ GLAS DZIAŁDOWO Sp. z o.o., Działdowo, (PL)
 (72) Konstany Jan
 (54) Butelka
 (55)



(51)25-02 (11)2111 (22) 2001 03 28 (21)21429
 (30)00 12 01 (WO)
 (73) N.V.BEKAERT S.A., Zwevegem, (BE)
 (72) Murrath Tom
 (54) Ogrodzenie
 (55)



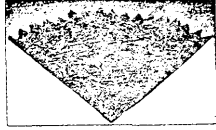
(51)9-01 (11)2112 (22) 2001 03 28 (21)21431
 (73) Huta Szkła Działdowo Sp.z o.o., Działdowo, (PL)
 (72) Konstany Jan, Peć Grzegorz
 (54) Butelka z nasadką
 (55)



(51)9-07 (11)2113 (22)200103 28 (21)21432
 (73) HEINZ GLAS DZIAŁDOWO Sp.z o.o., Działdowo, (PL)
 (72) Peć Grzegorz
 (54) Nasadka na butelkę
 (55)



(51)11-04 (11)2114 (22) 2001 03 29 (21)21434
 (73) OPAK Sp z o.o, Zakład Pracy Chronionej, Krosno, (PL)
 (72) Irek Mirosław
 (54) Komplet kryz kwiatowych
 (55)



(51)9-01 (11)2115 (22) 2001 03 29 (21)21439
 (73) Dudek Krzysztof, Koziegłowy, (PL)
 (72) Dudek Krzysztof
 (54) Butelka płaska
 (55)

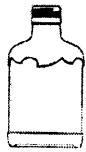


Fig. 1



Fig. 2

(51)9-01 (11)2116 (22) 2001 03 29 (21)21440
 (73) Dudek Krzysztof, Koziegłowy, (PL)
 (72) Dudek Krzysztof
 (54) Butelka z kryzą
 (55)



Fig. 1



Fig. 2

(51)6-01 (11)2117 (22) 2001 03 29 (21)21443
 (73) Rakowski Wojciech, Warszawa, (PL), Karbownik Maciej, Warszawa, (PL)
 (72) Rakowski Wojciech, Karbownik Maciej
 (54) Mebel-toaletka
 (55)

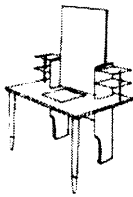


Fig. 1

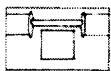


Fig. 2

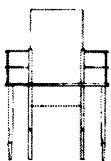


Fig. 3



Fig. 4

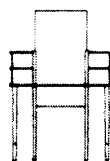


Fig. 5

(51)9-01 (11)2118 (22) 2001 03 30 (21)21446
 (73) Dudek Krzysztof, Koziegłowy, (PL)
 (72) Dudek Krzysztof
 (54) Butelka
 (55)



(51)9-01 (11)2119 (22) 2001 03 30 (21)21447
 (73) Dudek Krzysztof, Koziegłowy, (PL)
 (72) Dudek Krzysztof
 (54) Butelka z obwodowymi pasami
 (55)

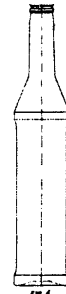
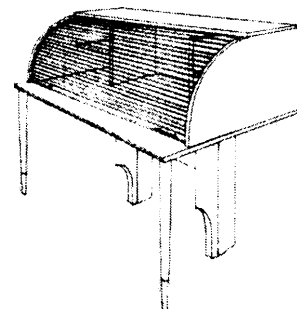


Fig. 1

(51)9-01 (11)2120 (22) 2001 03 30 (21)21448
 (73) Dudek Krzysztof, Koziegłowy, (PL)
 (72) Dudek Krzysztof
 (54) Butelka prosta
 (55)



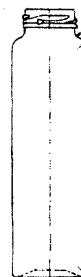
(51)6-01 (11)2121 (22) 2001 03 30 (21)21449
 (73) Rakowski Wojciech, Warszawa, (PL), Karbownik Maciej, Warszawa, (PL)
 (72) Rakowski Wojciech, Karbownik Maciej
 (54) Mebel - sekretarzyk
 (55)



(51)9-03 (11)2122 (22) 2001 04 02 (21)21457
 (73) Przedsiębiorstwo Produkcyjno-Handlowe ALTRONIK-
 -FRESH, Myślecinek, (PL)
 (72) Kiełpiński Aleksander, Wysocki Lech
 (54) Opakowanie na wkład do odkurzacza odświeżające i neutrali-
 zujące zapach dymu papierosowe G01 kurzu
 (55)



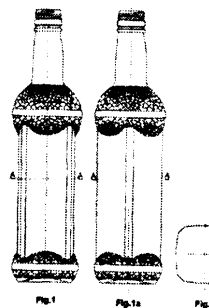
(54) Butelka wysmukła
 (55)



(51)26-02 (11)2123 (22) 2001 04 04 (21)21465
 (73) Rosół Jan, Zawiercie, (PL)
 (72) Rosół Jan
 (54) Zestaw pojemników na znicze
 (55)



(51)9-01 (11)2127 (22) 2001 04 05 (21)21475
 (73) Dudek Krzysztof, Koziegłowy, (PL)
 (72) Dudek Krzysztof
 (54) Butelka dekoracyjna
 (55)



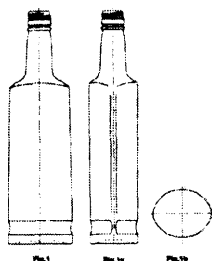
(51)25-01 (11)2124 (22) 2001 04 04 (21)21470
 (73) Rautaruukki Oyj, Helsinki, (FI)
 (72) Hirviniemi Jukka
 (54) Profil izolacyjny
 (55)



(51)9-01 (11)2128 (22) 2001 04 05 (21)21476
 (73) Dudek Krzysztof, Koziegłowy, (PL)
 (72) Dudek Krzysztof
 (54) Butelka
 (55)



(51)9-01 (11)2125 (22) 2001 04 05 (21)21473
 (73) Dudek Krzysztof, Koziegłowy, (PL)
 (72) Dudek Krzysztof
 (54) Butelka eliptyczna
 (55)



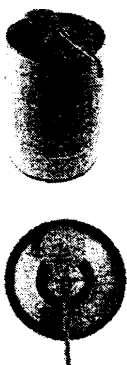
(51)9-05 (11)2129 (22) 2001 04 06 (21)21494
 (73) Przedsiębiorstwo Produkcyjno-Handlowe TOBEX Tomasz
 Bełłociński, Częstochowa, (PL)
 (72) Bełłociński Tomasz
 (54) Pojemnik
 (55)



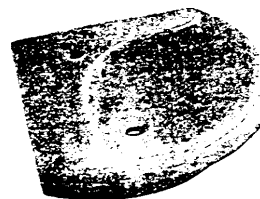
(51)9-01 (11)2126 (22) 2001 04 05 (21)21474
 (73) Dudek Krzysztof, Koziegłowy, (PL)
 (72) Dudek Krzysztof



(51)9-02 (11)2130 (22) 2001 04 06 (21)21496
 (73) Heineken Technical Services B.V., Zoeterwoude, (NL)
 (72) Vlooswijk Johannes Jacobus Thomas, Reynolds Andrew John
 (54) Beczka z kranem wylewowym
 (55)



(51)23-02 (11)2133 (22) 2001 04 17 (21)21557
 (30)00 10 18 (ES)
 (73) COMPANIA ROCA RADIADORES SA, Gava (Barcelona),
 (ES)
 (72) Palacin Jaime Singla
 (54) Umywalka
 (55)



(51)6-03 (11)2131 (22) 2001 04 10 (21)21509
 (73) Rakowski Wojciech, Warszawa, (PL), Karbownik Maciej,
 Warszawa, (PL)
 (72) Rakowski Wojciech, Karbownik Maciej
 (54) Biurko
 (55)

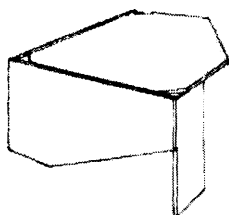


Fig. 1



Fig. 2

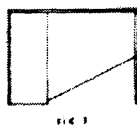


Fig. 3



Fig. 4

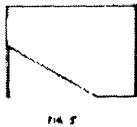


Fig. 5

(51)9-01 (11)2134 (22) 2001 04 19 (21)21567
 (73) REXAM SZKŁO GOSTYŃ S.A., Gostyń, (PL)
 (72) Sobecki Roman
 (54) Butelka
 (55)

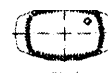


Fig. 1



Fig. 2

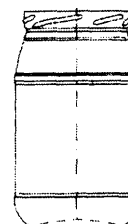


Fig. 2



Fig. 3

(51)9-01 (11)2135 (22) 2001 04 19 (21)21568
 (73) REXAM SZKŁO GOSTYŃ S.A., Gostyń, (PL)
 (72) Sobecki Roman
 (54) Słój
 (55)



(51)23-02 (11)2132 (22) 2001 04 17 (21)21556
 (30)00 10 18 (ES)
 (73) COMPANIA ROCA RADIADORES SA, Gava (Barcelona),
 (ES)
 (72) Palacin Jaime Singla
 (54) Muszla klozetowa
 (55)

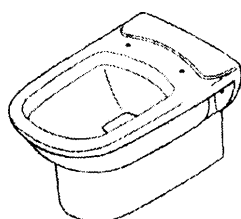
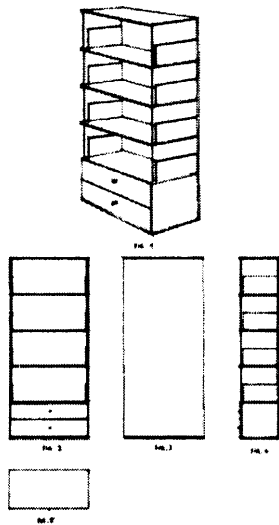


Fig. 1

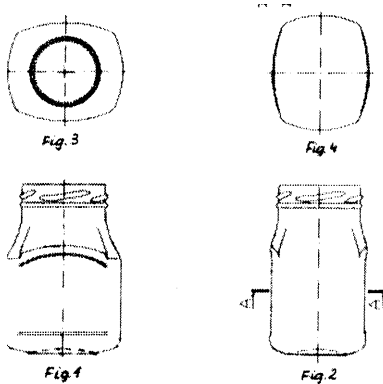
(51)11-05 (11)2136 (22) 2001 04 23 (21)21578
 (73) Krośnieńskie Huty Szkła KROSNO S.A., Krosno, (PL)
 (72) Duchowski Henryk
 (54) Bombka
 (55)



(51)6-04 (11)2137 (22) 2001 04 26 (21)21591
 (73) Rakowski Wojciech, Warszawa, (PL), Karbownik Maciej,
 Warszawa, (PL)
 (72) Rakowski Wojciech, Karbownik Maciej
 (54) Regał
 (55)



(51)7-06 (11)2138 (22) 2001 05 07 (21)21646
 (73) REXAM SZKŁO GOSTYŃ S.A., Gostyń, (PL)
 (72) Sobecki Roman
 (54) Słój
 (55)

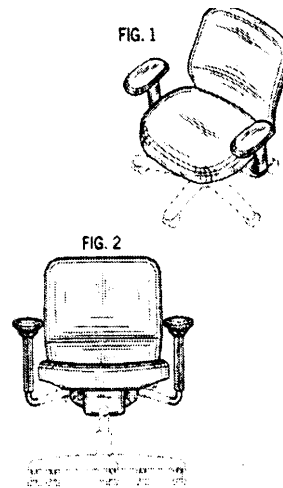


(51)7-06 (11)2139 (22) 2001 05 07 (21)21647
 (73) REXAM SZKŁO GOSTYŃ SA, Gostyń, (PL)
 (72) Sobecki Roman
 (54) Słój
 (55)

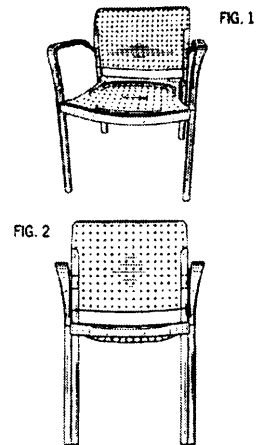


(51)6-01 (11)2140 (22)2000 12 11 (21)20933
 (30) 00 06 09 (US)
 (73) Piretti Giancarlo, Bologna, (IT), Lind Jason S., Green Bay,
 (US)
 (72) Piretti Giancarlo, Lind Jason S.

(54) Fotel
 (55)



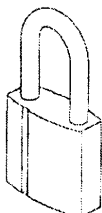
(51)6-01 (11)2141 (22)2000 12 11 (21)20934
 (30) 00 06 09 (US)
 (73) Piretti Giancarlo, Bologna, (IT)
 (72) Piretti Giancarlo
 (54) Krzesło
 (55)



(51)20-02 (11)2142 (22)2000 12 12 (21)20938
 (73) Societe Cooperative Groupement d'Achats des Centres Leclerc,
 Issy Les Moulineaux, (FR)
 (72) Celery J.P.
 (54) Regał ekspozycyjny
 (55)



(51)8-07 (11)2143 (22)2000 12 13 (21)20944
 (30)00 07 12 (FI)
 (73) ABLOY OY, Joensuu, (FI)
 (72) Lavikainen Raimo Juhani, Porvari Hanna, Kähkönen Hannu
 Olavi
 (54) Kłódka
 (55)



(51) 26-02 (11)2144 (22) 2001 03 19 (21)21368
 (73) Rosół Jan, Zawiercie, (PL)
 (72) Rosół Jan
 (54) Pojemnik na znicz
 (55)



86

WPISY I ZMIANY W REJESTRZE WZORÓW PRZEMYSŁOWYCH

Poniższe zestawienie zawiera kolejno: numer rejestru wzoru przemysłowego, datę wpisu, oznaczenie rubryki, w której dokonano wpisu lub zmiany oraz treść wpisu. Poszczególne rubryki rejestru wzorów przemysłowych zawierają następujące dane:

rubryka A - nazwisko i imię lub nazwa oraz miejsce zamieszkania lub siedziba właściciela (współwłaścicieli) albo posiadacza prawa z rejestracji,

*rubryka B - przedmiot rejestracji (tytuł wzoru przemysłowego),
 rubryka C - nazwisko i imię twórcy (współtwórców) wzoru przemysłowego,*

rubryka D - prawa ograniczone (licencja, prawo stosowania, zastaw, itp.),

rubryka E - wnioski, odwołania, decyzje,

rubryka F - data unieważnienia lub data i przyczyna wygaśnięcia prawa z rejestracji.

Uwaga: *Publikacji podlegają: zmiana uprawnionego, twórcy, zmiana nazwy uprawnionego, prawa ograniczające prawo z rejestracji wzoru przemysłowego, sprostowania istotnych pomyłek*

212,213,214 2003 01 28 A. Wprowadzono zmianę nazwy uprawnionego przez wykreślenie wpisu: Huta Szkła Działdowo Sp. z o.o., Działdowo PL i dokonanie wpisu: „Heinz Głás Działdowo” Sp. z o.o., Działdowo, PL

C'. WZORY ZDOBNICZE

87

**DECYZJE O WYGAŚNIĘCIU
PRAWA Z REJESTRACJI**

*Poniższe zestawienie zawiera kolejno: numer rejestru wzorów
zdobniczych i datę wygaśnięcia prawa z rejestracji.*

12925	2001 11 12	13024	2001 10 22	16965	04/00	17176	07/00
12937	2001 10 07	13156	2001 11 02	17001	05/00	17179	07/00
12938	2001 10 20	13203	2001 10 25	17007	05/00	17184	07/00
12939	2001 10 20	13302	2001 11 06	17008	05/00	17188	07/00
12940	2001 10 20	13303	2001 11 06	17049	06/00	17226	07/00
12955	2001 11 24	13388	2001 11 12	17050	06/00	17227	07/00
12974	2001 11 02	13619	200108 21	17061	06/00	17243	08/00
13014	2001 10 13	13620	200108 21	17074	06/00	17276	08/00
13015	2001 11 02			17075	06/00	17277	08/00
				17088	06/00	17279	08/00
				17150	07/00	17378	09/00
				17151	07/00	17382	09/00
				17155	07/00	17485	10/00
				17166	07/00	17540	12/00
				17171	07/00	17661	01/01
				17172	07/00	17662	01/01
				17175	07/00	17735	02/61

88

**DECYZJE O PRZEDŁUŻENIU
PRAWA Z REJESTRACJI**

*Poniższe zestawienie zawiera kolejno: numer rejestru wzorów
zdobniczych oraz numer i rok wydania Wiadomości Urzędu Patento-
wego, w którym ogłoszono o udzieleniu prawa.*

16916	03/00	16924	03/00
16923	03/00	16925	03/00

D. ZNAKI TOWAROWE

Cyfrowe kody identyfikacyjne (wg normy WIPO ST. 60), które poprzedzają informacje o dokonanej rejestracji oznaczają:

- (111) - numer prawa ochronnego
- (151) - data wydania decyzji o udzieleniu prawa ochronnego
- (210) - numer zgłoszenia
- (220) - data zgłoszenia
- (441) - data ogłoszenia o zgłoszeniu
- (510) - wykaz towarów
- (511) - klasy towarowe
- (531) - symbol klasyfikacji elementów graficznych znaku
- (540) - określenie znaku towarowego ze wskazaniem kolorów
- (551) - wskazanie kategorii znaku towarowego lub udzielonego prawa jeżeli dotyczy wspólnego prawa ochronnego, wspólnego znaku towarowego albo wspólnego znaku towarowego gwarancyjnego
- (732) - nazwisko i imię lub nazwę uprawnionego, jego miejsce zamieszkania lub siedzibę oraz kod kraju

89

UDZIELONE PRAWA OCHRONNE NA ZNAKI TOWAROWE

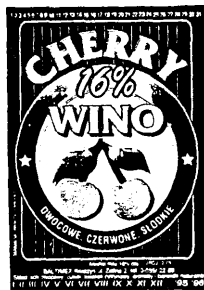
(od nr 140 601 do nr 140 970)

(111)140601 (220)1996 03 05 (210)157083
(151)2002 09 30
(732) Przedsiębiorstwo BALTIMEX SA., Sopot, PL.
(540)



(531) 1.1, 9.1, 26.2, 26.4, 27.5, 29.1
(510), (511) 33 wina, wyroby alkoholowe

(111)140602 (220)199603 05 (210)157085
(151)2002 09 30
(732) Przedsiębiorstwo BALTIMEX S.A., Sopot, PL.
(540)



(531)5.7,26.1,26.4,27.5,29.1
(510), (511) 33 wina, wyroby alkoholowe

(111)140603 (220)1996 09 19 (210) 164423
(151)2002 11 05

(732) Zakład Urzędzeń Dozymetrycznych POLON-ALFA Spółka z o.o., Bydgoszcz, PL.
(540) ALFA 3800
(510), (511) 9 alarmy pożarowe, urządzenia alarmowe, wykrywacze, detektory, wykrywacze dymu, aparaty elektryczne do pomiarów promieniowania jonizującego, urządzenia pomiarowe do promieniowania jonizującego, alarmy antywłamaniowe

(111)140604 (220) 1996 09 19 (210) 164424
(151)2002 11 05
(732) Zakład Urzędzeń Dozymetrycznych POLON-ALFA Spółka z o.o., Bydgoszcz, PL.
(540) POLON-ALFA
(510), (511) 9 alarmy pożarowe, urządzenia alarmowe, wykrywacze, detektory, wykrywacze dymu, aparaty elektryczne do pomiarów promieniowania jonizującego, urządzenia pomiarowe do promieniowania jonizującego, alarmy antywłamaniowe, 35 prowadzenie hurtowni towarów elektrycznych i elektronicznych, 37 instalowanie i naprawy alarmów przeciwpożarowych, instalowanie i naprawy alarmów przeciwwłamaniowych

(111)140605 (220)1996 11 21 (210)166786
(151)2002 11 06
(732) Marie Brizard Et Roger International, Socity anonyme, Bordeaux, FR.



(531)24.1,24.9,27.5,29.1
(510), (511)33 wódka

(111)140606 (220)1997 02 25 (210) 17021
(151)2002 09 09

(732) Głowacka Joanna, Staniewicz Jolanta BUDMEX S.C.,
Warszawa, PL.

(540) BUDMEX

(510), (511) 06 profile metalowe do technologii gipsowej, 11 oświetlenie sufitowe

(111)140607 (220) 1997 03 12 (210) 171007

(151)2002 11 12

(732) „FRAPO-DYSTRYBUCJA“ Joint Venture Spółka z o.o.,
Konin, PL.

(540) _____



(531)26.1,26.4,27.5

(510), (511) 3 środki myjące, środki do prania, toaletowe środki sanitarne, perfumy, wody kolońskie, środki do czyszczenia zębów, środki do pielęgnacji włosów, dezodoranty osobiste, preparaty do wybielania, do odtłuszczania, pasty do butów, 29 mięso i wyroby z mięsa, drób, ryby, dziczyzna, jaja, mleko i wyroby z mleka, jadalne oleje i tłuszcze, margaryny, owoce i warzywa konserwowane, suszone i gotowane, konfitury, dżemy, galaretki, pikle, 30 kawa, herbata, kakao, cukier, mąka, preparaty zbożowe, przyprawy, ryż, tapioka, sago, chleb, ciasta, wyroby cukiernicze, piekarnicze, słodczyce, namiastki kawy, lody, miód, syropy z melasy, drożdże, proszki do pieczenia, sól, musztarda ocet, sosy

(111)140608 (220)1997 10 20 (210)179243

(151)2002 09 26

(732) Kołodziejczyk Sławomir HEPI, Łódź, PL.

(540) PANELOWY ZAWRÓT GŁOWY

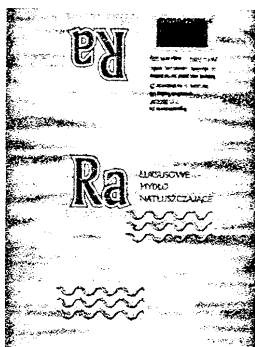
(510), (511)19 panele podłogowe niemetalowe, panele boazeryjne ścienne, niemetalowe

(111)140609 (220) 1997 11 07 (210)179968

(151)2002 09 12

(732) PLUS DISCOUNT Spółka z o.o., Katowice, PL.

(540)



(531)1.15,26.11,27.5,29.1

(510), (511) 3 mydła i kosmetyki

(111)140610 (220) 1997 12 15 (210) 181371

(151)2002 10 01

(732) Kaczmarek Elżbieta, Kaczmarek Zbigniew Przedsiębiorstwo
Produkcyjno-Handlowe EVER, Pabianice, PL.

(540) EVER

(510), (511) 25 odzież - spodnie, kurtki, kamizelki, spódnice, bezrękawniki, płaszcze głównie z tkaniny typu jeans

(111)140611 (220) 1997 12 30 (210)181824

(151)2002 04 15

(732) Woźnica Małgorzata, Gruszka Mariola Zakład Produkcyjno-
Usługowo-Handlowy GOSIA S.C., Tarnowskie Góry, PL.

(540)



(531)3.2,26.1,27.5,29.1

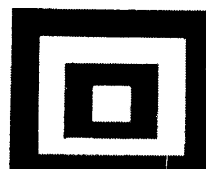
(510), (511)21 ceramika dekoracyjna, fajans, 31 orzechy, 35 zgrupowanie na rzecz osób trzecich towarów pozwalające nabywcy je oglądać i kupować w sklepie lub hurtowni w zakresie wyrobów ceramicznych, artykułów spożywczych, artykułów dekoracyjnych, kwiaciarstwa

(111)140612 (220)1998 01 09 (210) 182038

(151)2002 11 12

(732) J.W. CONSTRUCTION Spółka z o.o., Warszawą PL.

(540)



(531)26.4,29.1

(510), (511) 19 materiały budowlane niemetalowe: glazura, futryny do drzwi niemetalowe (drewniane), rynny dachowe niemetalowe, baseny kąpielowe, betonowe elementy budowlane, belki paliczkowe (części schodów), beton, boazeria drewniana, bramy niemetalowe, cement (płyty cementowe), gzymsy, listwy budownictwa niemetalowe, kabiny kąpielowe niemetalowe, kurniki, mozaika do budownictwa, nasady kominowe, obudowa kominów, odrzwia niemetalowe, ogrodzenia niemetalowe, okiennice niemetalowe, okładziny niemetalowe dla budownictwa, okna niemetalowe, pokrycia nawierzchni dróg, pokrycia dachowe, powłoki - materiały budowlane, powłoki cementowe, ramiaki, ramy do okien niemetalowe, rolety zewnętrzne, futryny niemetalowe, schody niemetalowe, ścianki szczelne niemetalowe, ściany (pokrycia niemetalowe) dla budownictwa, terrakota, zaprawy murarskie, zbrojenie dla budownictwa, 37 usługi w zakresie: asfaltowania, budowy fabryk, gipsowania, izolowania budynków, budowy domów mieszkalnych, naprawy magazynów - budynków, malowania, werniksowania, rozbiórki budynków, tapetowania, uszczelniania budynków

(111)140613 (220)1998 01 09 (210) 182039

(151)2002 11 12

(732) J.W. CONSTRUCTION Spółka z o.o., Warszawą PL.

(540) J.W. CONSTRUCTION

(510), (511) 19 materiały budowlane niemetalowe: glazurą futryny do drzwi niemetalowe (drewniane), rynny dachowe niemetalowe, baseny kąpielowe, betonowe elementy budowlane, belki paliczkowe (części schodów), beton, boazeria drewniana, bramy niemetalowe, cement (płyty cementowe), gzymsy, listwy budownictwa niemetalowe, kabiny kąpielowe niemetalowe, kurniki, mozaika do budownictwa, nasady kominowe, obudowa kominów, odrzwia niemetalowe, ogrodzenia niemetalowe, okiennice niemetalowe, okładziny niemetalowe dla budownictwa, okna niemetalowe, pokrycia nawierzchni dróg, pokrycia dachowe, powłoki - materiały budowlane, powłoki cementowe, ramiaki, ramy do okien niemetalowe, rolety zewnętrzne, futryny niemetalowe, schody niemetalowe, ścianki szczelne niemetalowe, ściany (pokrycia niemetalowe) dla budownictwa, terrakota, zaprawy murarskie, zbrojenie dla budownictwa, 37 usługi w zakresie: asfaltowania, budowy fabryk, gipsowania, izolowania budynków, budowy domów mieszkalnych, naprawy magazynów - budynków, malowania, werniksowania, rozbiórki budynków, tapetowania, uszczelniania budynków

(111)140614 (220)1998 01 23 (210)182559
 (151)2002 11 12
 (732) WARTER Spółka z o.o.. Piaseczno. PL.
 (540)

WARTER

(531)27.5,29.1
 (510). (511) 1 dodatki chemiczne do paliw, 35 usługi pośrednictwa handlowego polegające na zawieraniu umów handlowych, 39 składowanie towarów, usługi celne w zakresie składowania towarów, usługi konsygnacyjne, 42 usługi doradztwa technicznego

(111)140615 (220)1998 03 02 (210) 184095
 (151)2002 01 15
 (732) Japan Tobacco Inc., Tokio, JP.
 (540)



(531)26.1,26.11,27.5
 (510). (511) 34 tytoń, wyroby tytoniowe, w tym papierosy, artykuły dla palaczy, zapalki

(111) 140616 (220)1998 03 06 (210)184260
 (151)2002 09 26
 (732) SEMA TRADE TEXTIL Spółka z o.o.. Opypy. PL.
 (540) DANLLAS
 (510). (511) 25 obuwie, konfekcja, dziewiarstwo, odzież jeans

(111)140617 (220)1998 03 06 (210)184261
 (151)2002 09 26
 (732) SEMA TRADE TEXTIL Spółka z o.o.. Opypy, PL.
 (540)DARLAS
 (510). (511) 25 obuwie, konfekcja, dziewiarstwo, odzież jeans

(111)140618 (220)19980306 (210) 184263
 (151)2002 09 26
 (732) SEMA TRADE TEXTIL Spółka z o.o.. Opypy, PL.
 (540) MOTOROLA JEANS
 (510), (511) 25 obuwie, konfekcja, dziewiarstwo, odzież jeans

(111)140619 (220) 1998 03 12 (210) 184508
 (151)2002 09 26
 (732) P.V. Fertigschacht GmbH, Hanau/Main, DE.
 (540)

P.V. PREFABET

(531)26.4,27.5,29.1
 (510), (511) 17 towary z tworzyw sztucznych (półfabrykaty) zwłaszcza wyroby i części z tworzyw sztucznych wytwarzanych z polimerów- dla budownictwa naziemnego i podziemnego, szczeliwa i inne materiały uszczelniające i izolacyjne, węże niemetalowe, 19 mate-

riały budowlane (niemetalowe) zwłaszcza kształtowniki, płyty, taśmy, kloce, rynny, obudowy kopalniane, gotowe części (niemetalowe) dla budownictwa naziemnego i podziemnego, zwłaszcza gotowe szyby, asfalt, smoła i bitum, budynki i konstrukcje przenośne, pomniki (niemetalowe). 37 roboty wykończeniowe, naprawa i porządkowanie kanałów sztywów, przeprowadzanie prac zalewowych przy użyciu materiałów odlewowych, odlewanie kształtowników, prace porządkowe przy budowach i pomnikach, wypełnianie pęknięć, pustych przestrzeni i uszkodzeń powierzchniowych

(111)140620 (220)1998 04 01 (210)185316
 (151)2002 10 29
 (732) Esprit International, Nowy Jork, US.
 (540)

ESPRIT

(531)27.5
 (510), (511) 04 świece, 16 papier i artykuły papierowe w tym papierowe wykroje krawieckie, druki, publikacje, książki, notatniki, agendy i książki adresowe, papeteria, przybory i instrumenty do pisanania i rysowania, 21 drobne przybory gospodarstwa domowego pojemniki i miednice, mydelniczki, popielniczki, grzebienie, gąbki, pędzle i szczotki (inne niż malarskie) w tym do zębów, włosów i makijażu, wyroby domowego użytku z porcelany i fajansu

(111)140621 (220)199804 16 (210)185947
 (151)2002 10 09
 (732) Den Danske Bank Aktieselskab, Kopenhaga, DK.
 (540)



(531)26.5
 (510), (511) 36 usługi finansowe obejmujące usługi bankowe

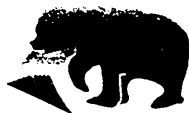
(111)140622 (220)1998 04 24 (210) 186279
 (151)2002 09 26
 (732) MTC POLSKA Spółka z o.o., Pruszków, PL.
 (540)

EXTRAPAK

(531)27.5
 (510), (511) 16 pojemniki papierowe, folie wielowarstwowe do pakowania, folie z tworzyw sztucznych do pakowania, papier do pakowania, materiały piśmienne, czcionki drukarskie, cyfry i litery, kalendarze, wyroby z kartonu, papeteria, opakowania do butelek z kartonu, tektury lub papieru, 20 pojemniki do pakowania z tworzyw sztucznych, palety do transportu wewnętrznego niemetalowe, skrzynie, zamknięcia do pojemników i butelek niemetalowe, 35 doradztwo ekonomiczno-finansowe i w zakresie marketingu, usługi agencji importowo-handlowej, usługi agencji reklamowej, usługi w zakresie powielania dokumentów, usługi poligraficzne, 42 projektowanie opakowań

(111)140623 (220)1998 05 05 (210) 186660
 (151)2002 09 30
 (732) Jamroz Stanisław. Woškowiak Zbigniew Wydawnictwo Św. Bernarda Spółka Cywilna, Skoczów, PL.

(540)



WYDAWNICTWO ŚW. BERNARDA

(531)3.1,27.5

(510), (511) 9 płyty i kasyety video i audio, płyty kompaktowe, 16 książki, czasopisma, druki, kalendarze, zeszyty, bloki, notesy, koperty i papeterie, teczki, skoroszyty, segregatory, okładki na zeszyty i książki, 40 wideorejestracja, publikowanie książek, publikowanie tekstów, działalność wydawnicza

(111)140624 (220)1998 06 03 (210)187761
(151)2002 09 16
(732) Bajsarowicz Robert „ROAL”. Wrocław, PL.
(540)



(531)26.1,27.5,29.1

(510), (511) 12 samochody, części i akcesoria samochodowe, a w tym: krzesła bezpieczeństwa dla dzieci, kuszetki, rolety, markizy, zasłony, pasy bezpieczeństwa, poduszki powietrzne, bagażniki, dachy składane, siedzenia, tapicerka, siatki bagażnikowe, szyby, kratki, ścianki działowe, zagłówki do siedzeń, pokrowce na siedzenia, 35 usługi pośrednictwa handlowego w zakresie: przedstawicielstwo firm handlowych, marketing, kompleksowa oferta różnorodnych towarów podkreślająca ich zalety (z wyłączeniem ich transportu) umożliwiająca nabywcom rozpoznanie i zakup tych towarów: artykułów spożywczych i przemysłowych, budowlanych, metalowych i niemetalowych, hutniczych, elektrycznych, elektrotechnicznych, elektronicznych, opału stałego, płynne G01 gazowego, 37 usługi budowlane, prace konserwatorskie, specjalistyczne, remontowe, budowlane, nadzór budowlany, instalacja i naprawa sieci elektrycznych, wodociagowych, kanalizacyjnych, gazowych, adaptacja wnętrza pojazdów samochodowych, montaż akcesoriów samochodowych, usługi informacyjne z zakresu budownictwa, 39 usługi transportowe na rzecz osób trzecich, 43 usługi hotelarskie i gastronomiczne

(111)140625 (220)1998 06 08 (210) 188019
(151)2002 11 12
(732) Intel Corporation (a Delaware corporation). Santa Clara, US.
(540) INTEL

(510), (511) 42 usługi prawne, usługi w zakresie badań naukowych i przemysłowych, usługi w zakresie programowania komputerowego, usługi wypożyczania sprzętu biurowego, takiego jak komputery, sprzęt komputerowy, komputerowe urządzenia peryferyjne, podzespoły komputerowe, oprogramowanie komputerowe, drukarki, koparki i meble biurowe, wszystkie w/w usługi zawarte w kl. 42:

(111)140626 (220) 1998 06 10 (210) 188116
(151)2002 09 26
(732) DIK Artykuły Spożywcze-Krystyna Dzwonkowska.Paweł Dzwonkowski Spółka Jawna, Warszawa, PL.
(540)



(531)26.15,27.5,29.1

(510), (511) 35 zgrupowanie na rzecz osób trzecich różnych towarów pozwalające nabywcy wygodnie je oglądać i kupować w sklepie spożywczym

(111)140627 (220)1998 06 09 (210) 188147
(151)2002 09 26
(732) GOODMARK S.A., Łódź, PL.
(540) THERMICO
(510), (511) 19 kompletne systemy dociepleń ścian

(111)140628 (220)1998 07 06 (210) 189080
(151)2002 11 12
(732) PizzaExpress PLC, Londyn, GB.
(540)



(531)26.1,27.5

(510), (511) 30 pizza i produkty pizzopodobne, preparaty do przygotowywania pizzy, dodatki i sosy do pizzy, przyprawy i dodatki smakowe do pizzy, ciasto i mąka na pizzę, makarony i dania na bazie makaronu, gotowe dania i przekąski, desery i pudingi, lody, ciastka, kawa, herbata, cukier, napoje z czekoladą lub napoje na bazie kawy, chleb, chleb czosnkowy, spaghetti; 43 świadczenie usług restauracyjnych i cateringowych, usługi świadczone przez restauracje samoobsługowe, usługi świadczone przez bary przekąskowe, usługi świadczone przez bary, usługi świadczone przez kawiarnie;

(111)140629 (220) 1998 07 08 (210)189164
(151)2002 10 04
(732) Jordan Outdoor Enterprises, Ltd., Columbus, US.
(540) REALTREE X-TRA

(510), (511) 16 drukowane wzory maskujące do stosowania na twardych powierzchniach, 24 bawełniane, wełniane i syntetyczne materiały tekstylne z wzorami maskującymi

(111)140630 (220) 1998 07 08 (210) 189165
(151)2002 10 04
(732) Jordan Outdoor Enterprises, Ltd., Columbus, US.
(540) REALTREE

(510), (511) 16 drukowane wzory maskujące do stosowania na twardych powierzchniach, 24 bawełniane, wełniane i syntetyczne materiały tekstylne z wzorami maskującymi

(111)140631 (220)1998 07 24 (210) 189916
(151)2002 06 24
(732) PAPIER Przedsiębiorstwo Handlowo-Produkcyjne Anna Malinowska, Poznań, PL.
(540)



(531)27.5,29.1

(510), (511) 16 afisze, artykuły biurowe, artykuły szkolne, blankiety, broszury, czcionki drukarskie, druki, folie z tworzyw sztucznych, formularze, fotografie, grafiki, kalendarze, karton, kartki

okolicznościowe, książki, karty do gry, materiały do modelowania, makiety architektoniczne, materiały klejące dla gospodarstw domowych, materiały klejące do papeterii, maszyny do pisania, materiały piśmienne, noże do papieru i kartonu, pędzle, naklejki adresowe, nalepki, notesy, obrazy oprawione lub nie oprawione, okładki dokumenty, papeteria, papier, papier do elektrokardiografów, papier do drukarek, papier do faksów, papier do kopiowania, papier do kserografów, papier pergaminowy, papier srebrny, papier świecący, periodyki, periodyki, plansze, plakaty reklamowe, prospekty, publikacje drukowane, reprodukcje graficzne, segregatory na dokumenty, serwetki papierowe do makijażu, sprzęt dla artystów, sztyldy z papieru lub tektury, taśmy papierowe, taśmy samoprzylepne, torebki z papieru lub z tworzyw sztucznych, tworzywa sztuczne do pakowania, zeszyty, żetony kontrolne, 35 zgrupowanie na rzecz osób trzecich różnych towarów pozwalające nabywcy wygodnie je oglądać i kupować w hurtowni z artykułami biurowymi, papierniczymi i szkolnymi, zgrupowanie na rzecz osób trzecich różnych towarów pozwalające nabywcy wygodnie je oglądać i kupować w sklepie z artykułami biurowymi, papierniczymi i szkolnymi, usługi menadżerskie, usługi badania rynku, informacja handlowa, usługi organizacji wystaw handlowych lub reklamowych, 39 usługi transportowe, wynajem samochodów

(111)140632 (220)1998 07 27 (210) 189925
(151)2002 09 10

(732) Choroszuca Michał AMSOFT, Wejherowo, PL.

(540) amsoft

(510), (511) 9 urządzenia do sterowania operacjami przemysłowymi, komputery, drukarki komputerowe, pamięci komputerowe, programy komputerowe, 37 usługi w zakresie instalowania, konserwacji, naprawy komputerów, 42 usługi w zakresie doradztwa w sprawach sprzętu komputerowego, programowanie komputerów

(111)140633 (220)19980824 (210) 190952
(151)2002 06 13

(732) Okońska Hanna, Okoński Roman Przedsiębiorstwo Handlowo-Uslugowo-Produkcyjne MAROKON S.C., Toruń, PL.

(540) marokon

(510), (511) 9 osprzet elektryczny: gniazdko elektryczne, nici identyfikacyjne do przewodów elektrycznych, przełączniki, przyciski do dzwonek, pulpity rozdzielcze, puszki przełącznikowe, puszki rozgałęzieniowe, skrzynki łączkowe, szafy rozdzielcze, tuleje łącznikowe do kabli, uchwyty do cewek elektrycznych, wtyczki, wyłączniki elektryczne, zaciski przewodów, złączki przewodów elektrycznych, przewody elektryczne, materiały na przewody elektryczne, urządzenia i przyrządy elektryczne i elektrotechniczne: akumulatory i baterie, antyinterferencyjne przyrządy, aparatura elektryczna do komutacji, aparaty elektryczne do pomiarów, bezpieczniki, cewki, dzwonki elektryczne, elektrody, elektrolizery, elektryczna aparatura kontrolna, elektryczne urządzenia do otwierania drzwi, elektryczne urządzenia pomiarowe, kolektory prądu elektrycznego, kondensatory elektryczne, lampy wyładowcze rurowe elektryczne inne niż do oświetlania, obwody scalone, ogniwa elektryczne, oporniki elektryczne, płytki krzemowe, półprzewodniki, prostowniki prądu, przekładniki elektryczne, przetwornice elektryczne, reduktory, regulatory światła, sygnalizatory elektryczne, szkło pokryte powłoką przewodzącą elektrycznością, transformatory, tranzystory, urządzenia do ładowania baterii, urządzenia do spawania elektrycznego, 11 urządzenia i instalacje do oświetlania. 36 usługi w zakresie administrowania dobrami. 37 usługi w zakresie: instalowania i napraw urządzeń elektrycznych, wykonywania instalacji elektrycznych, 39 usługi: transportowe, wynajmowania magazynów, 40 usługi w zakresie: grawerowania, lutowania obróbki skrawaniem, obróbki ścierniej, oczyszczania ściętek, pokrywania metali, spawania ślusarstwa utylizacji odpadów, 42 usługi w zakresie: wykonywania operatów powietrza gleby i wody, 43 usługi w zakresie czasowego wynajmowania pomieszczeń

(111)140634 (220)1998 08 27 (210)191023
(151)2002 09 16

(732) Centrum Rozwiązań Menedżerskich S.A., Warszawa, PL.

(540)

CRM

(531)27.5,29.1

(510), (511) 9 programy komputerowe, 35 doradztwo w zakresie organizowania i kierowania działalnością gospodarczą, doradztwo w zakresie zarządzania kadrowego, kompilacja informacji w komputerowych bazach danych, pomoc w prowadzeniu działalności gospodarczej, zarządzanie zbiorami informatycznymi, 36 usługi obsługi nieruchomości polegające na: administrowaniu, dzierżawie, wycenie, zarządzaniu, wynajmie nieruchomości, 41 edukacja, organizowanie i prowadzenie konferencji, organizowanie i prowadzenie seminariów, publikowanie książek, publikowanie tekstów innych niż teksty reklamowe, 42 doradztwo w sprawach sprzętu komputerowego, usługi w zakresie projektowania oprogramowania komputerów

(111)140635 (220)1998 09 02 (210)191258
(151)2002 11 14

(732) Telewizja Polska Spółka Akcyjna, Warszawa, PL.

(540) Tok szok

(510), (511) 9 urządzenia i przyrządy: fotograficzne, kinematograficzne, optyczne do celów dydaktycznych, urządzenia do nagrywania transmisji lub reprodukcji dźwięku lub obrazu, magnetyczne nośniki danych, płyty, (dyski) z nagraniami, automaty sprzedające i mechanizmy do urządzeń uruchamianych przez wrzucenie monety, maszyny liczące, sprzęt przetwarzający dane i komputery, 16 wydawnictwa, czasopisma, książki, papier, tektura i wyroby z tych materiałów, nie ujęte w innych klasach, fotografie, materiały fotograficzne zawarte w tej klasie, materiały piśmienne, kleje do materiałów piśmiennych lub celów domowych, materiały szkoleniowe i instruktażowe, materiały z tworzyw sztucznych do pakowania (nie ujęte w innych klasach), karty do gry, 35 usługi reklamowe i produkcja reklam telewizyjnych, radiowych i kinowych, organizowanie wystaw handlowych i reklamowych, wykonywanie badań opinii publicznej i rozpowszechnianie danych, 38 przekazywanie fonii i/lub wizji, rozpowszechnianie programów telewizyjnych lub radiowych, zbieranie i przekazywanie wiadomości, organizowanie systemów transmisyjnych, 40 usługi poligraficzne, 41 organizowanie imprez artystycznych, estradowych, sportowych, rekreacyjnych, organizowanie nauki, szkoleń, organizowanie imprez o charakterze edukacyjnym i kulturalnym, wynajem dekoracji, kostiumów i innych rekwizytów, wynajem: pomieszczeń do celów rozrywkowych, studia nagrań, usługi wydawnicze, wypożyczanie sprzętu radiowego i telewizyjnego, kinematograficzne, wypożyczanie nagrań na nośnikach magnetycznych, 42 opracowywanie i wdrażanie programów komputerowych, oprogramowywanie komputerowe, wykonywanie opinii i badań technicznych w w/w zakresie działalności wg wykazu towarów i usług

(111)140636 (220)1998 09 04 (210)191370
(151)2002 11 14

(732) Telewizja Polska Spółka Akcyjna, Warszawa, PL.

(540)

**TOK
SZOK**

(531)25,7,27.5,29.1

(510), (511) 3 środki wybielające i inne substancje stosowane w praniu, środki czyszczące, mydła środki perfumeryjne, olejki eteryczne, kosmetyki, płyny do pielęgnacji włosów, środki do czyszczenia zębów, 5 produkty farmaceutyczne, sanitarne, substancje

dietetyczne do celów leczniczych, żywność dla niemowląt, plastry, materiały opatrunkowe, środki odkażające, 9 urządzenia i przyrządy: fotograficzne, kinematograficzne, optyczne do celów dydaktycznych, urządzenia do nagrywania, transmisji lub reprodukcji dźwięku lub obrazu, magnetyczne nośniki danych, płyty (dyski) z nagraniami, automaty sprzedające i mechanizmy do urządzeń uruchamianych przez wrzucenie monety, maszyny liczące, sprzęt przetwarzający dane i komputery, 15 instrumenty muzyczne, szafy grające, 16 wydawnictwa, czasopisma, książki, papier, tektura i wyroby z tych materiałów, nie ujęte w innych klasach, fotografie, materiały fotograficzne zawarte w tej klasie, materiały piśmienne, kleje do materiałów piśmiennych lub do celów domowych, materiały szkoleniowe i instruktażowe, materiały z tworzyw sztucznych do pakowania (nie ujęte w innych klasach), karty do gry, drukowane publikacje, w tym wydruki programów telewizyjnych, 18 skóra i imitacje skóry, wyroby z tych materiałów, nie ujęte w innych klasach, torby podróżne, parasolki, parasole, tornistry, 20 wyroby (nie ujęte w innych klasach), z drewna, korka, trzciny, wikliny, rogu, kości słoniowej, bursztynu, imitacji tych surowców lub z tworzyw sztucznych, 24 tekstylia i wyroby włókiennicze nie ujęte w innych klasach, 25 odzież, obuwie, nakrycia głowy, 28 gry i zabawki, artykuły sportowe i gimnastyczne nie ujęte w innych klasach, ozdoby choinkowe, 30 herbata, kakao, cukier, ryż, produkty zbożowe, wyroby cukiernicze i słodczyce, lody, miód, proszek do pieczenia, 32 wody mineralne i gazowane oraz inne napoje bezalkoholowe, napoje owocowe, syropy, 35 usługi reklamowe i produkcja reklam telewizyjnych radiowych i kinowych, organizowanie wystaw handlowych i reklamowych, wykonywanie badań opinii publicznej i rozpowszechnianie danych, 38 przekazywanie fonii i/lub wizji, rozpowszechnianie programów telewizyjnych lub radiowych, zbieranie i przekazywanie wiadomości, organizowanie systemów transmisyjnych, 40 usługi poligraficzne. 41 organizowanie imprez artystycznych, estradowych, sportowych, rekreacyjnych, organizowanie nauki, szkoleń, organizowanie imprez o charakterze edukacyjnym i kulturalnym, wynajem dekoracji, kostiumów i innych rekwizytów, wynajem: pomieszczeń do celów rozrywkowych, studia nagrań, usługi wydawnicze, wypożyczanie sprzętu radiowego i kinematograficznego, 42 opracowywanie i wdrażanie programów komputerowych, oprogramowywanie komputerowe, wykonywanie opinii i badań technicznych w w/w zakresie działalności wg wykazu towarów i usług

(111)140637 (220)1998 09 16 (210)191922
(151)2002 10 04
(732) ATOMIC ENTERTAINMENT L.L.C., Wilmington, US.
(540)



(531)26.1,27.5
(510), (511) 16 sprzęt dla artystów, artykuły biurowe, opakowania z tworzyw sztucznych zawarte w tej klasie, 41 usługi w zakresie prowadzenia kursów edukacyjnych, usługi z zakresu rozrywki rodzinnej, 43 usługi gastronomiczne, usługi restauracyjne i usługi świadczone przez kawiarnie

(111)140638 (220)1998 09 23 (210) 192147
(151)2002 09 17
(732) Volkswagen AG, Wolfsburg, DE.
(540) Volkswagen kredyt
(510), (511) 36 usługi bankowe, serwis finansowy, obsługa cieków podróźnych, usługi agencji kredytowych, doradztwo finansowe, usługi finansowe, wymiana walut, factoring, leasing, usługi depozytowe w tym usługi sejfów depozytowych, usługi ubezpieczeniowe

(111)140639 (220)1998 09 23 (210)192148
(151)2002 09 17
(732) Volkswagen AG, Wolfsburg, DE.
(540) Volkswagen Bank Polska S.A. Volkswagen Leasing Polska Sp. z o.o.
(510), (511) 36 usługi bankowe, serwis finansowy, obsługa cieków podróźnych, usługi agencji kredytowych, doradztwo finansowe, usługi finansowe, wymiana walut, factoring, leasing, usługi depozytowe w tym usługi sejfów depozytowych, usługi ubezpieczeniowe

(111)140640 (220)1998 09 23 (210)192153
(151)2002 09 10
(732) Volkswagen AG, Wolfsburg, DE.
(540) Volkswagen Leasing
(510), (511) 36 serwis finansowy, doradztwo finansowe, usługi finansowe, leasing

(111)140641 (220) 2001 09 21 (210)240909
(151)2002 09 09
(732) Krośnieńskie Huty Szkła KROSNO S.A., Krosno, PL.
(540)



(531)26.11,27.5,29.1
(510), (511) 21 szkło gospodarcze

(111)140642 (220) 1999 01 14 (210)196690
(151)2002 03 08
(732) EKOPOL GÓRNOŚLĄSKI Spółka z o.o. w Chorzowie, Radzionków, PL. wypożyczanie nagrań na telewizyjnego kinematograficznego.
(540)



(531)27.5
(510), (511) 7 urządzenia ssąco-płuczące do ciśnieniowego oczyszczania z osadów kanalizacji deszczowej lub ściekowej poruszające się na pojazdach kołowych, urządzenie do czyszczenia nawierzchni drogowych szczególnie nawierzchni autostrad i pasów startowych na lotniskach zainstalowane na pojazdach kołowych, części eksploatacyjne i zamiennie do czyszczenia, w tym pompy ciśnieniowe

(111)140643 (220)1997 05 18 (210) 173696
(151)2002 09 09
(732) Kowara Witold Firma Krawiecka, Pabianice, PL.
(540) KONDOR
(510), (511) 24 wyroby tekstylne jeansowe., 25 odzie z materiałów jeansowych;

(111)140644 (220)1998 10 27 (210)193510
(151)2002 09 17
(732) America Online, Inc., Dulles, US.
(540) AOL Instant Messenger
(510), (511) 9 urządzenia elektryczne i naukowe, programy komputerowe do konwersji dokumentów utworzonych przez jeden program komputerowy na inny, 38 usługi telekomunikacyjne, usługi dotyczące elektronicznych transmisji danych, obrazów i dokumentów poprzez terminale komputerowe, usługi w zakresie elektronicznego przechowywania i wyszukiwania danych i dokumentów, usługi telekomunikacyjne w zakresie przesyłania danych i głosu, usługi poczty elektronicznej, usługi w zakresie transmisji faksymilowych, 42 usługi komputerowe, mianowicie umożliwianie wielu użytkownikom dostępu do sieci komputerowych i list dyskusyjnych w celu przekazywania i rozpowszechniania szerokiego zasobu

bu informacji, usługi w zakresie udostępniania poprzez sieci komputerowe szerokiego zasobu informacji o ogólnym znaczeniu

(111)140645 (220)1998 10 27 (210)193514
(151)2002 09 17
(732) America Online, Inc., Dulles. US.
(540) AOL.COM

(510), (511) 38 usługi telekomunikacyjne, usługi dotyczące elektronicznych transmisji danych, obrazów i dokumentów poprzez terminale komputerowe, usługi w zakresie elektronicznego przechowywania i wyszukiwania danych i dokumentów, usługi telekomunikacyjne w zakresie przesyłania danych i głosu, usługi poczty elektronicznej, usługi w zakresie transmisji faksymilowych, 42 usługi komputerowe, mianowicie umożliwianie wielu użytkownikom dostępu do sieci komputerowych i list dyskusyjnych w celu przekazywania i rozpowszechniania szerokiego zasobu informacji, usługi w zakresie udostępniania poprzez sieci komputerowe szerokiego zasobu informacji o ogólnym znaczeniu

(111)140646 (220)1998 10 29 (210)193715
(151)2002 08 27
(732) „S.C.Milenium” Spółka z o.o., Czeladź, PL.
(540)

Cafe Milenium

(531)26.3,27.5,29.1

(510), (511) 29 sałatki, wyroby **garnażeryjne**, 30 lody, wyroby cukiernicze. 35 usługi reklamowe i promocyjne. 43 prowadzenie barów, kawiarni i restauracji, organizowanie imprez okolicznościowych

(111)140647 (220)1998 11 10 (210)194186
(151)2002 10 10
(732) G+J Gruner+Jahr Polska Spółka z o.o. & Co. Spółka Komandytowa, Warszawa, PL.
(540)

Janie-dania

(531)27.5

(510), (511) 9 nagrane dyskiety, dyski optyczne, taśmy magnetyczne audio i audio-wideo, filmy, programy komputerowe. 16 dzienniki, czasopisma, książki, fotografie, papeteria, artykuły biurowe, 35 prenumerata prasy. 38 usługi w zakresie przekazu wydawnictw prasowych za pomocą sieci telekomunikacyjnych, sieci komputerowych, łączy satelitarnych oraz innych środków łączności, transmisja danych, 39 dystrybucja czasopism i gazet, 41 organizowanie konkursów, publikowanie tekstów innych niż reklamowe, 42 usługi w zakresie programowania komputerowego

(111)140648 (220)1998 11 13 (210)194343
(151)2002 09 09
(732) Mróz Marek, Mróz Danuta AUTOMARK, Pruszków, PL.
(540)

**AUTO
MARK**

(531)27.5,29.1

(510), (511) 37 mycie i sprzątanie samochodów, 39 pośrednictwo w handlu samochodami w formie komisju samochodowego, pomoc

drogowa, wynajmowanie miejsc na parkingu i w garażach, 43 usługi gastronomiczne

(111)140649 (220) 1998 11 19 (210) 194656
(151)2002 09 05
(732) Wytwórnia Klejów i Zapraw Budowlanych „ATLAS” Ciupiński i wspólnicy spółka jawna, Łódź, PL.
(540) atlas stopter

(510), (511) 1 kleje, zaprawy klejowe, pianki poliuretanowe, 17 preparaty płynne, półpłynne i w postaci proszku do rozprowadzenia cieczą, przeznaczone do uzyskiwania powłok uszczelniających i hydroizolujących w budownictwie, 19 materiały budowlane niemetalowe

(111)140650 (220) 1998 11 19 (210) 194657
(151)2002 09 05
(732) Wytwórnia Klejów i Zapraw Budowlanych „ATLAS” Ciupiński i wspólnicy spółka jawna, Łódź, PL.
(540) atlas stop

(510), (511) 1 kleje, zaprawy klejowe, pianki poliuretanowe, 17 preparaty płynne, półpłynne i w postaci proszku do rozprowadzenia cieczą, przeznaczone do uzyskiwania powłok uszczelniających i hydroizolujących w budownictwie, 19 materiały budowlane niemetalowe

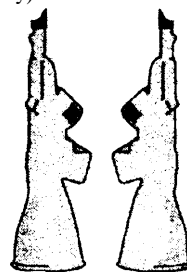
(111)140651 (220) 1998 11 19 (210)194658
(151)2002 09 05
(732) Wytwórnia Klejów i Zapraw Budowlanych „ATLAS” Ciupiński i wspólnicy spółkajawna, Łódź, PL.
(540) atlas sam

(510), (511) 1 kleje, zaprawy klejowe, pianki poliuretanowe, 17 preparaty płynne, półpłynne i w postaci proszku do rozprowadzenia cieczą, przeznaczone do uzyskiwania powłok uszczelniających i hydroizolujących w budownictwie, 19 materiały budowlane niemetalowe

(111)140652 (220)1998 11 19 (210) 194659
(151)2002 09 05
(732) Wytwórnia Klejów i Zapraw Budowlanych „ATLAS” Ciupiński i wspólnicy spółka jawna, Łódź, PL.
(540) atlas szop

(510), (511) 1 kleje, zaprawy klejowe, pianki poliuretanowe, 17 preparaty płynne, półpłynne i w postaci proszku do rozprowadzenia cieczą, przeznaczone do uzyskiwania powłok uszczelniających i hydroizolujących w budownictwie, 19 materiały budowlane niemetalowe

(111) 140653 (220) 1998 12 02 (210) 195075
(151)2002 09 19
(732) Paradowski Artur Maciej POLISH DISTILLERS INTERNATIONAL, Warszawa, PL.
(540) (znak przestrzenny)

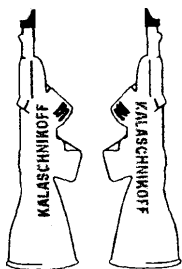


(531) 19.7,23.3

(510), (511) 3 olejki, lakiery, lotony do celów kosmetycznych, mleczko kosmetyczne, olejki do celów kosmetycznych, olejki do celów perfumeryjnych, perfumy, płyny po goleniu, produkty perfumeryjne, szampony, woda kolońska, woda lawendowa, woda toaletowa, woda utleniona do celów kosmetycznych, woda zapachowa, 6 pojemniki do pakowania metalowe, puszki, skrzynie

metalowe, opakowania z blachy, pojemniki do pakowania, zamknięcia do butelek metalowe. 16 kalendarze, opakowania do butelek z tektury, kartonu lub papieru, tuby tekturowe, wizytówki, cenniki, informatory, katalogi, wywieszki cenowe, opakowania z papieru, kartonu, tektury i/lub tworzyw sztucznych, pudła i pojemniki do przechowywania z kartonu, druki, broszury, książki, prospekty, foldery, fotografie, opakowania z papieru, celulozy i tworzyw sztucznych zadrukowanych napisami i grafiką o tematyce dotyczącej zwłaszcza napoi alkoholowych, plansze, tablice reklamowe, 20 opakowania do butelek z drewna, pojemniki do pakowania z tworzyw sztucznych, pojemniki niemetalowe, pudełka drewniane lub z tworzyw sztucznych, skrzynki niemetalowe, 21 butelki, butle szklane, figurki szklane, karafki, kryształki, porcelana, zamknięcia do butelek niemetalowe, 32 aperitify bezalkoholowe, napoje bezalkoholowe, napoje izotoniczne, piwo, woda mineralna woda sodowa woda stołowa 33 alkohole, aperitify, napoje alkoholowe, napoje destylowane, wino, wódka 35 usługi agencji importowo-eksportowej, usługi agencji reklamowej, w tym reklama wizualna w zakresie sprzedaży i dystrybucji wyrobów i przetwórstwa aluminium, folii, dystrybucja materiałów reklamowych, pokazy towarów, organizowanie wystaw reklamowych i handlowych, administrowanie wystawami, 40 dmuchanie szkła, drukowanie, w tym druk litograficzny, druk offsetowy, druk sitowy, 42 administrowanie prawami autorskimi, projekty opakowań, wzornictwo przemysłowe, dekoracje wnętrz, 43 bary, kafeterie, kantyny, kawiarnie, restauracje

(111)140654 (220)1998 1202 (210)195077
(151)2002 09 19
(732) Paradowski Artur Maciej POLISH DISTILLERS INTERNATIONAL, Warszawa PL.
(540)



(531)19.7,23.3,27.5
(510), (511) 3 olejki, lakiery, lotony do celów kosmetycznych, mleczko kosmetyczne, olejki do celów kosmetycznych, olejki do celów perfumeryjnych, perfumy, płyny po goleniu, produkty perfumeryjne, szampony, woda kolońska, woda lawendowa, woda toaletowa woda utleniona do celów kosmetycznych, woda zapachowa, 6 pojemniki do pakowania metalowe, puszki, skrzynie metalowe, opakowania z blachy, pojemniki do pakowania, zamknięcia do butelek metalowe, 16 kalendarze, opakowania do butelek z tektury, kartonu lub papieru, tuby tekturowe, wizytówki, cenniki, informatory, katalogi, wywieszki cenowe, opakowania z papieru, kartonu, tektury i/lub tworzyw sztucznych, pudła i pojemniki do przechowywania z kartonu, druki, broszury, książki, prospekty, foldery, fotografie, opakowania z papieru, celulozy i tworzyw sztucznych zadrukowanych napisami i grafiką o tematyce dotyczącej zwłaszcza napoi alkoholowych, plansze, tablice reklamowe, 20 opakowania do butelek z drewna, pojemniki do pakowania z tworzyw sztucznych, pojemniki niemetalowe, pudełka drewniane lub z tworzyw sztucznych, skrzynki niemetalowe, 21 butelki, butle szklane, figurki szklane, karafki, kryształki, porcelana, zamknięcia do butelek niemetalowe, 32 aperitify bezalkoholowe, napoje bezalkoholowe, napoje izotoniczne, piwo, woda mineralna woda sodowa woda stołowa 33 alkohole, aperitify, napoje alkoholowe, napoje destylowane, wino, wódka 35 usługi agencji importowo-eksportowej, usługi agencji reklamowej, w tym reklama wizualna w zakresie sprzedaży i dystrybucji wyrobów przetwórstwa aluminium, folii, dystrybucja materiałów reklamowych, pokazy towarów, organizowanie wystaw reklamowych i handlowych, administrowanie wystawami, 40 dmuchanie szkła,

drukowanie w tym druk litograficzny, druk offsetowy, druk sitowy, 42 administrowanie prawami autorskimi, projekty opakowań, wzornictwo przemysłowe, dekoracje wnętrz. 43 bary, kafeterie, kantyny, kawiarnie, restauracje

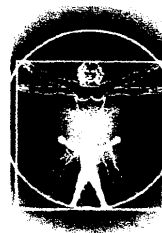
(111) 140655 (220) 1998 12 09 (210) 195464
(151)2002 09 09
(732) Pluciński Andrzej Jacek, Pabianice, PL.
(540) biG HIT
(510), (511)25 odzież

(111)140656 (220) 1998 12 23 (210) 195976
(151)2002 11 12
(732) „A & K Pawelec Holding” S.A., Chociszew, PL.
(540)



(531) 1.1,25.1,27.5,29.1
(510), (511) 33 napoje alkoholowe

(111)140657 (220)1999 01 22 (210) 196934
(151)2002 09 19
(732) NATUR PRODUKT TOM-MARK Spółka z o.o., Warszawa PL.
(540)



(531) 2.1, 2.5, 2.7, 26.1, 26.4, 26.7, 29.1
(510), (511) 3 kosmetyki, 5 produkty farmaceutyczne, preparaty witaminowe, preparaty dietetyczne do celów leczniczych, żywność dla dzieci do celów leczniczych, 32 koncentraty napojów bezalkoholowych

(111)140658 (220)1999 01 25 (210) 197096
(151)2002 11 12
(732) Pieprzyk Marek. Stachura Robert „Hydro-System”, Kraków. PL.
(540)



(531) 27.5, 29.1
(510), (511) 37 remonty, wykonawstwo instalacji sanitarnych i elektrycznych, usługi ogólnobudowlane;

(111)140659 (220)1999 01 29 (210) 197198
(151)2002 09 19
(732) GREEN Spółka z o.o., Grądy k/Gryfic, PL.

(540)



(531) 5.5, 27.5, 29.1

(510), (511) 1 ziemia do kwiatów, torf, mieszanki torfowe do upraw roślin

(111)140660

(220)1999 01 29

(210)197199

(151)2002 09 19

(732) GREEN Spółka z o.o., Grądy k/Gryfic, PL.

(540)



marzeniem kwiatów

(531)5.5,27.5,29.1

(510), (511) 1 ziemia do kwiatów, torf, mieszanki torfowe do upraw roślin

(111)140661

(220)1999 02 01

(210)197326

(151)2002 07 29

(732) ZIEMIA ObiECANA JAMI Spółka z o.o.. Łódź. PL.

(540) ziemia obiecana

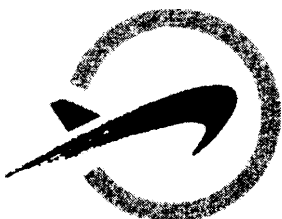
(510), (511) 1 produkty i półprodukty chemiczne, substancje chemiczne nie przetworzone, kleje i zaprawy klejowe, środki impregnujące i konserwujące, preparaty do odtłuszczania, 2 pokrywające powierzchnie dekoracyjne i ochronne kompozycje trwałe lub tymczasowe, w tym bejce, barwniki, farby, lakiery, zaprawy farbiarskie, podkłady, szpachlówki, farby do gruntowania, powłoki gruntowe, środki zabezpieczające przed rdzą i niszczeniem drewna, mury i inne materiały, wszystkie w formie preparatów proszkowych, płynnych, półpłynnych i rozpylanych (w tym w aerozolu) oraz rozcieńczalniki do powyższych związków i preparatów. 3 produkty kosmetyczne i preparaty do czyszczenia, środki wybielające, detergenty, papier i emulsje ścierne, materiały polerskie, środki nabłyszczające, 4 oleje techniczne, smary, materiały pędne, świece, knoty, środki zwilżające, wkłady do filtrów, brykiety materiałów palnych, brykiety opałowe z odpadów włókienniczych, 5 produkty farmaceutyczne, weterynaryjne, higieniczne, preparaty do czyszczenia, 6 metalowe materiały budowlane, metale nieszlachetne i ich stopy, boazeria metalową drzwi metalowe, drobnica metalowa, futryny metalowe, gwoździe, imadła metalowe, kłódki, klamki metalowe, klucze, osprzęt metalowy i okucia do mebli, drzwi i okien, rękojeści, nity metalowe, ramki metalowe, wkrety, zasuwy, zawiasy, 7 łożyska, maszyny, silniki do maszyn, obrabiarki, tłoki, części maszyn, roboty, 8 narzędzia ręczne do obróbki metalu i drewna, gwintownice, kombinerki, młotki, narzędzia do ściernia, noże, piły, przecinaki, pilniki do drewna (tarniki), pilniki, pace murarskie oraz przyrządy ręczne z napędem elektrycznym, śrubokręty, szczypce, 9 akumulatory do pojazdów, aparatura do wyważania kół pojazdów, automaty sprzedające i mechanizmy do urządzeń uruchamianych przez wrzucanie monety lub żetonu, gaśnice, kasy sklepowe, komputery i sprzęt przetwarzający dane, magnetyczne nośniki danych, maszyny liczące, odzież ochronna, płyty

(dyski) z nagraniami, przewody elektryczne i kable samochodowe, rejestratory kilometrów w pojazdach, taksometry, telefaksy, telefony, trójkąty ostrzegawcze o niesprawnym samochodzie, urządzenia do ładowania akumulatorów, urządzenia do nagrywania, transmisji, reprodukcji dźwięku lub obrazu, urządzenia do gaszenia ognia szybkościomierze, zapalniczki samochodowe, 10 aparaty i urządzenia chirurgiczne, medyczne, stomatologiczne, weterynaryjne, 11 instalacje do klimatyzacji samochodów, elementy instalacji sanitarnych i grzewczych, instalacje ogrzewania samochodów, urządzenia i instalacje do oświetlenia pojazdów, instalacje klimatyzacyjne powietrza w pojazdach, aparatura do odmrażania pojazdów, czujniki poziomu paliwa, korpusy i elementy pomp wodnych samochodowych, sprzęt gospodarstwa domowego, chłodziarki, zamrażarki, pralki automatyczne, młynki do kawy, grzałki elektryczne, pralki wirnikowe, pralki półautomatyczne, wirówki do bielizny, warki, suszarki, odkurzacze, lodówki, pralko-wirowki, bojler, sokowirówki, kosiarki, roboty kuchenne, opiekacze, małaksery, słuchawki stereofoniczne, gólarńki, chłodziarko-zamrażarki, frytkownice, gofrownice, wafelnice, prozje, kucharki mikrofalowe, ogrzewacze wody, pochłaniacze zapachów, zlewozmywaki, młynki do odpadów, zawory kulowe, szybko-złączki gazowe, elementy grzejne, urządzenia elektryczne do ogrzewania, płyty grzejne, elektryczne podgrzewacze wody, lampy, żarówki, 12 alarmy i urządzenia anty włamaniowe do pojazdów, części i wyposażenie do samochodów, jachty, klocki hamulcowe do pojazdów, mechanizmy podnoszenia szyb samochodowych, pojazdy samochodowe oraz silniki, przyczepy, rowery, wózki, 13 amunicja, broń palna, fajerwerki, ognie sztuczne, materiały wybuchowe, 14 metale szlachetne, zegary, przyrządy chronometryczne, 15 instrumenty muzyczne i ich części, szafy grające, 16 afisze, artykuły biurowe, bloki rysunkowe, chorągiewki papierowe, czasopisma, cyfry i litery papierowe i z folii, farby, folie samoprzylepne, folie do pakowania, foldery, kalendarze, katalogi, książki, kartki okolicznościowe, kalkomanie, konfetti, koperty, karton i wyroby z kartonu, naklejki adresowe i nalepki, notesy, obrazy oprawione lub nie oprawione, obrusy papierowe, obwoluty, okładki na dokumenty, papier, papier do pakowania, pędzle, pieczęcie, przybory do pisania, segregatory na dokumenty, serwetki papierowe, serwety na stół papierowe, spinacze biurowe, tablice ogłoszeniowe, uchwyty do stempli, stemple adresowe, szablony papierowe i z folii samoprzylepnej, szyldy z papieru, szyldy z tektury, szyldy z kartonu, taśmy papierowe, taśmy samoprzylepne do celów papierniczych, torby do pakowania z papieru i tworzyw sztucznych, wizytówki, zasłony papierowe, zeszyty, 17 części do pojazdów z tworzyw sztucznych, przewody do chłodziń i uszczelki do pojazdów, okładziny sprzęgieł do pojazdów, zderzaki gumowe do pojazdów, masy uszczelniające i hydroizolujące, powłoki izolacyjne, 18 skóra i imitacje skóry, oraz towary z tych materiałów, 19 materiały budowlane niemetalowe, elementy budowlane i półfabrykaty zawierające gips, gips, zaprawy gipsowe, belki, boazeria drewniana i niemetalową deski, drewno budowlane, drewno fornirowane obrobione, drewno po częściowej obróbce, drzwi i drzwi składane niemetalowe, klepka podłogowa, listwy drewniane, luźniki, okna, ramy niemetalowe, sklejka, tworzywa sztuczne w postaci płyt, form, kształtowników, w tym drobnicą kołki, gałki, uchwyty i kółka, żaluzje niemetalowe, 22 meble, lustra, ramy do obrazów, galanteria drzewna, imadła niemetalowe, listwy, lustra, meble oraz kojce dla dzieci, oprawy do szczołek, nakrętki metalowe, parawany, półki meblowe, profile do ram obrazów, rękojeści niemetalowe, stolarstwo meblowe, 23 płytki ceramiczne, gałki ceramiczne, szczotki, ręczne narzędzia do czyszczenia, szkło budowlane, 24 namioty, ocieplacze, watoliną surowe materiały włókniste i tekstylne, 25 przędza i nici, 26 etykiety z materiału, komplety bielizny pościelowej, kapy, narzuty na łóżka, obicia ścienne z materiałów tekstylnych, obrusy, pledy, ręczniki tekstylne, rękawice toaletowe, serwetki tekstylne, serwety na stół niepapierowe, ściereki, zasłony z materiałów włókienniczych lub tworzyw sztucznych, 27 buty, bielizna osobista leginsy, nakrycia głowy, rajstopy, skarpety, ubrania, wyroby pończosznice, 28 koronki, hafty, guziki, 29 dywany, słomianki, maty, linoleum, wykładziny podłogowe, tapety, 30 gry, zabawki, kukiełki i ozdoby choinkowe, artykuły sportowe, łyżwy, łyżworolki, deskorolki, wrotki, rowery treningo-

we stacjonarne, 31 mięso, nabiał, jadalne oleje i tłuszcze, 32 chleb, ciastka, wyroby cukiernicze, piekarnicze, lody, lód do chłodzenia, kawa, herbata, kakao, cukier, ryż, mąka, preparaty zbożowe, przyprawy, wyroby zbożowe, 33 produkty rolnicze, ogrodnicze, leśne, ziarna, żywe zwierzęta, 34 piwo, napoje bezalkoholowe, wody mineralne, soki owocowe, syropy, napoje owocowe, preparaty do przygotowania napojów, 35 napoje alkoholowe, 36 artykuły dla palących, 37 usługi edycji tekstów, dystrybucja druków, prospektów, broszur, fotokopiowanie, powielanie dokumentów, reklamowe publikowanie tekstów, reklamy korespondencyjne, usługi maszynopisania, rozlepianie plakatów reklamowych, wynajmowanie miejsca na umieszczanie ogłoszeń lub reklam, wypożyczanie materiałów reklamowych, usługi agencji importowo-eksportowej, usługi kojarzenia kontrahentów handlowych, usługi w zakresie pośrednictwa handlu towarami, 38 usługi ubezpieczeniowe, usługi finansowe, usługi leasingowe, usługi agencji skupu długów, pożyczki pod zastaw, wymiana walut, zaciąganie i udzielanie pożyczek, 39 usługi konserwacji, naprawy i obsługi samochodów oraz ciągników, usługi budowlane, usługi mycia pojazdów, 40 usługi budowlane i remontowo-budowlane, naprawy blacharskie, dekarckie, wykonywanie instalacji grzewczych, wykonywanie instalacji wodociągowo-kanalizacyjnych, konserwacja i modernizacja budynków, malowanie, tapetowanie, układanie glazury i terakoty, sztukatorstwo, usługi izolacyjne w budynkach, usługi w zakresie konstrukcji, montaż rusztowań, murarstwo, nadzór budowlany, ogrzewanie w tym instalowanie i naprawa, przygotowywanie terenów pod budowę, wykonywanie elewacji, wypożyczanie sprzętu budowlanego, usługi instalatorstwa wodnego, elektryczneG01 gazowego, naprawa urządzeń gospodarstwa domowego, sprzętu radiowo-telewizyjnegoG01 urządzeń biurowych, serwis gwarancyjny i pogwarancyjny, usługi stolarskie-naprawy, usługi wykonawstwa inwestycyjnego, usługi rozbiorczy budowlany, wznoszenia obiektów budowlanych, konserwacji, instalacji, montażu i nadzoru, usługi budowy i naprawy rurociągów, wykonywania zabezpieczeń antykorozyjnych drewna i metali w budownictwie, usługi konserwacji i izolacji budowli, usługi w zakresie instalacji budowlanych i budowlanych prac wykończeniowych, 41 usługi telekomunikacyjne, 42 usługi pomocy drogowej i holowania, usługi dystrybucji towarów, usługi magazynowania, usługi prowadzenia składu celnego, przewóz osób i rzeczy transportem samochodowym, usługi spedycyjne, wynajem pojazdów i przyczep, usługi konfekcjonowania towarów, 45 usługi obróbki materiałów drewnianych i drewnopodobnych, usługi obróbki metali, usługi utylizacji odpadów, usługi oczyszczania powietrza i ścieków, przetwarzanie ropy naftowej, produkcja energii, obróbka papieru, przycinanie na wymiar, usługi wzornictwa przemysłowego, usługi projektowania opakowań, usługi poligraficzne

(111) 140662 (220) 1999 02 11 (210) 197696
(151)2002 09 26
(732) „AGA-LIGHT” Spółka z o.o., Ostrowiec Świętokrzyski, PL.
(540) rubin
(510), (511) 11 oświetlenie sufitowe, obudowy, osłony i oprawy lamp, świetlówki

(111)140663 (220)199902 10 (210) 197746
(151)2002 09 30
(732) Międzynarodowy Port Lotniczy im. Jana Pawła II Spółka z o.o., Balice, PL.
(540)



(531)18.5,21.3,23.1,26.2,29.1

(510), (511) 16 wydawnictwa, aw szczególności: prasa, biuletyny, foldery, wydawnictwa informacyjne i reklamowo-poligraficzne, albumy, katalogi, karty wizytowe, karty okolicznościowe, widokówki, 36 pośrednictwo finansowe, zarządzanie finansami, pośrednictwo kupna-sprzedaży nieruchomości, 37 usługi budowlane, budowa dróg, autostrad, lotnisk i obiektów sportowych, naprawy pojazdów mechanicznych oraz artykułów użytku domowegoG01 osobistego, prowadzenie myjni samochodowych, czyszczenie pojazdów, 39 usługi transportowe, pasażerskie, turystyczne w zakresie organizowania podróży, usługi transportowe, lądowe, usługi przewozowe - taxi, organizowanie podróży, wycieczek, transport towarowy, usługi magazynowania, składowania i przechowywania towarów, prowadzenie rezerwacji miejsc parkingowych, prowadzenie parkingów, wynajmowanie środków transportu powietrznego oraz pojazdów lądowych, pobór i zaopatrywanie w wodę, zaopatrywanie w energię elektryczną gaz, parę wodną i gorącą wodę, 43 usługi hotelarskie, prowadzenie hoteli, moteli, restauracji, barów i punktów gastronomicznych, usługi rezerwacji miejsc hotelowych

(111)140664 (220) 1999 03 01 (210) 198566
(151)2002 09 12
(732) Opolski Klub Sportowy ODRA, Opole, PL.
(540)



(531)24.1,25.5,27.5,29.1

(510), (511) 16 afisze, albumy, bilety, artykuły biurowe, blankiety, chorągiewki, czasopisma, formularze, fotografie, grafiki, kalendarze, kalkomanie, karton, karty pocztowe, koperty, książki, papier listowy, mapy, naklejki, nalepki, notesy, obrusy, obwoluty, ołówki, papier, periodyki, pióra, podręczniki, prospekty, publikacje drukowane, przybory do pisania, rejestry, reprodukcje, segregatory na dokumenty, serwetki papierowe, skorowidze, stemple, szylidy, tablice ogłoszeniowe, torby i torebki, zeszyty, kartki okolicznościowe, 35 usługi w zakresie: prowadzenia agencji reklamowych, badania rynku, doradztwo w zakresie organizowania i kierowania działalnością gospodarczą, edycji tekstów, realizacji ekspertyz opłacalności, informacji handlowej, prognozowania ekonomicznego, reklamy, rozpowszechniania ogłoszeń reklamowych, wyceny działalności gospodarczej, wynajmowania miejsca na umieszczanie ogłoszeń reklamowych, organizacji wystaw w celach handlowych lub reklamowych, 41 usługi w zakresie: edukacji, realizacji kultury fizycznej, publikowania tekstów innych niż teksty reklamowe, organizowania rozrywki, umożliwiania użytkowania obiektów sportowych, organizowania wypoczynku

(111)140665 (220) 1999 03 04 (210) 198626
(151)2002 10 09
(732) Kopestyńska Grażyna Przedsiębiorstwo Usługowo-Handlowe „TECHNOWENT”, Warszawa, PL.
(540)

(531)26.1,27.5,29.1

(510), (511) 11 aparaty oświetleniowe, grzewcze, instalacje sanitarne, 37 usługi budowlane i naprawy hydrauliczne, 42 doradztwo techniczne

(111)140666 (220)19990305 (210)198770
(151)2002 10 23
(732) Krajewska-Majgier Zofia SOLAR-EKO Przedsiębiorstwo Projektowo-Techniczno-Handlowe, Gliwice, PL.

(540)



(531)1.3,27.5,29.1

(510), (511) 35 organizowanie wystaw, pokazów, spotkań promocyjnych w branży technicznej, wykonywanie biznes planów;; 37 usługi budowlane, montażowe instalacyjne w zakresie techniki sanitarnej, ciepłowniczej gazowej, wentylacyjno-klimatyzacyjnej, solarnej, fotowoltaiki, elektrycznej, automatyki i sterowania, inwentaryzacja budynków i budowli, nadzór budowlany;; 40 kompletacja dostaw;; 42 prace przedprojektowe, projektowe w zakresie budownictwa, techniki grzewczej, ciepłowniczej, sanitarnej, klimatyzacyjnej, odnawialnych źródeł ciepła (inwestycje energooszczędne), usługi inżynierskie: doradztwo, ekspertyzy, analizy techniczno-ekonomiczne przedsięwzięć termomodernizacyjnych w zakresie norm energetycznych (audyt energetyczny), ankietowanie obiektów, weryfikacja dokumentacji techniczno-kosztorysowej;

(111)140667 (220)1999 03 11 (210) 199017

(151)2002 11 12

(732) Lelito Paweł, Masłowski Bogdan PPH „CHAMPION COLOR“ S.C., Warszawa, PL.

(540)



(531) 24.9, 26.4, 27.5, 29.1

(510), (511)2 farby, lakiery, emalie

(111)140668 (220)1999 03 16 (210) 199187

(151)2002 10 02

(732) Maziński Krzysztof biuro Usług Turystycznych BUT, Otwock, PL.

(540)



(531)4.5,9.9,27.5

(510), (511) 25 odzież i obuwie sportowe, 28 artykuły sportowe i sprzęt do uprawiania sportu wraz z oprzyrządowaniem, 39 prowadzenie biur turystycznych oraz usługi w dziedzinach: organizowania turystyki i zwiedzania, organizowania podróży i wycieczek, kolonii, wycieczek szkolnych, trampingu, spływów kajakowych, rajdów pieszych, rowerowych, kajakowych i żeglarskich, transportu autokarowego, rezerwacji miejsc podróży, transportu, miejsc na wycieczki, 41 usługi z zakresu organizowania i prowadzenia obozów sportowych, wakacyjnych, wypoczynku, konferencji, zjazdów, zawodów sportowych, usługi z zakresu informacji o imprezach rozrywkowych, o rekreacji, o wypoczynku, o obiektach turystycznych i o biurach podróży, usługi wydawnicze z dziedziny turystyki i rekreacji, 43 usługi z zakresu prowadzenia domów turystycznych, wypoczynkowych, moteli i kempingów, usługi z zakresu organizowania zakwaterowań obozów wakacyjnych, usługi w zakresie rezerwacji miejsc w pensjonatach, w hotelach, miejsc podróży, rezerwowania i wynajmowania noclegów, usługi z zakresu zakwaterowania obozów wakacyjnych i kolonii letnich

(111)140669 (220)199903 15 (210) 199225

(151)2002 11 12

(732) Mujstra Violetta AQUABORO Handel-Usługi-Produkcja Import-Export, Niemodlin, PL.

(540) aquaboro

(510), (511) 16 akwaria pokojowe, pokrywy na akwaria pokojowe, terraria domowe jako wiwaria. 19 piasek, żwir do akwarium, 20 meble

(111)140670 (220)1999 03 22 (210) 199495

(151)2002 09 20

(732) Fundacja SERCE, Warszawa, PL.

(540)



(531)2.9,29.1

(510), (511) 10 sprzęt rehabilitacyjny, sprzęt ortopedyczny, urządzenia medyczne, 32 wody mineralne i gazowane, napoje bezalkoholowe, 35 usługi menadżerskie, organizowanie giełd, organizowanie targów, doradztwo handlowe, 37 usługi budowlano-remontowe w zakresie budynków mieszkalnych i przemysłowych, 40 usługi poligraficzne, 43 usługi hotelarskie

(111)140671 (220)1999 03 23 (210) 199519

(151)2002 10 04

(732) Majewski Artur, Sternicki Marek ENIGMA S.C., Sade Budy, PL.

(540)



(531)26.2,26.4,27.5,29.1

(510), (511)3 płyn do mycia naczyń, płyn do prania, proszki do czyszczenia, płyny do mycia szyb, mydła w płynie

(111)140672 (220)1999 03 23 (210) 199544

(151)2002 09 19

(732) Igloo Products Corp., Houston, US.

(540)



(531)7.1,26.2,27.5

(510), (511) 11 lodówki, chłodziarki i podgrzewacze na lód, żywność oraz napoje i akcesoria do nich

(111)140673 (220)199903 30 (210)199556

(151)2002 09 20

(732) Kruk Krystyna, Kruk Ryszard biuro Obrotu Nieruchomościami ALFA S.C., Wrocław, PL.

(540)



(531)27.1,27.5,29.1

(510), (511) 36 doradztwo w sprawach kupna, sprzedaży, wynajmu, zamiany mieszkań i nieruchomości, pośrednictwo w sprawach kupna, sprzedaży, wynajmu i zamiany mieszkań, lokali, nieruchomości, wycena mieszkań i nieruchomości

(111)140674 (220) 1999 03 30 (210) 199958

(151)2002 10 16

(732) Piechota Jerzy „jpc” biuro Usług Technicznych, Poznań, PL.

(540)



(531)27.5,29.1

(510), (511) 41 szkolenia wewnętrzne na zlecenie firm wdrażających systemy jakości oraz zewnętrzne dla firm zainteresowanych systemami jakości; 42 doradztwo merytoryczne dla firm przy opracowywaniu dokumentacji systemów jakości oraz ich wdrażanie;

(111)140675 (220)1999 04 02 (210)200024

(151)2002 09 12

(732) Horn Distribution S.A., Warszawa, PL.

(540)



(531)27.5,29.1

(510), (511) 9 urządzenia do nagrywania, transmisji, reprodukcji dźwięku i obrazu, odtwarzacze płyt kompaktowych, urządzenia nagrywające płyty, magnetofony, radia, wzmacniacze, gramofony analogowe, procesory i przetworniki dźwięku, głośniki, przewody elektryczne, złącza, zaciski, gniazda oraz akcesoria, związane z wyżej wymienionymi towarami, 37 instalowanie i naprawa urządzeń wyżej wymienionych

(111)140676 (220)1999 04 01 (210)200036

(151)2002 09 24

(732) Tokarski Robert, Kalisz, PL.

(540)



(531)27.5

(510), (511) 18 walizki, wyroby rymarskie, 24 pościel, 25 obuwie, szaliki, apaszki, bielizna, odzież, odzież skórzana. 26 artykuły pasmanteryjne. haftki

(111)140677 (220)1999 04 01 (210)200040

(151)2002 09 17

(732) Tutaj Janusz JTL, Wola Rzędzińska, PL.

(540) JTL

(510), (511) 9 urządzenia do odtwarzania dźwięku, kolce i łączniki antyrezonansowe, 20 stoliki pod sprzęt audio i video

(111)140678 (220)1999 04 01 (210)200044

(151)2002 10 09

(732) Polskie Zrzeszenie Producentów Octu. Wałbrzych, PL.

(540)



(531) 5.3, 27.5, 29.1

(510), (511) 1 ocet spirytusowy, 30 ocet winny, ocet, piwny ocet

(111)140679 (220)1999 04 02 (210)200070

(151)2002 09 24

(732) Józefowicz Adam „CREATOR” Przedsiębiorstwo Produkcyjno-Handlowe, Wrocław, PL.

(540) creator

(510). (511) 36 administrowanie nieruchomościami, usługi pośrednictwa w handlu nieruchomościami, agencje ubezpieczeniowe, informacje finansowe, szacowanie wartości dla celów fiskalnych, rozliczenia finansowe transakcji, wycena nieruchomości, sprzedaż ratalna, analizy finansowe, kantory wymiany walut, leasing, zarządzanie finansami. w tym obrót wierzytelnościami i windykacja należności, 41 usługi związane z organizowaniem i prowadzeniem dyskoteki, kultura fizyczna, użyczenie sal do gier, informacja o rekreacji, informacje o wypoczynku, organizowanie konkursów, organizowanie i prowadzenie konferencji, organizowanie loterii, organizowanie zabaw, organizowanie parków rozrywki, organizowanie widowisk, organizowanie zawodów sportowych, usługi związane z organizacją wypoczynku, organizowanie obozów w wakacyjnych, usługi związane z organizacją i prowadzeniem klubów edukacyjnych. 43 usługi związane z organizacją i prowadzeniem domów turystycznych, usługi związane z organizacją i prowadzeniem domów wypoczynkowych, rezerwacja a miejsc w hotelach, usługi hotelowe, usługi w zakresie prowadzenia kafeterii, katyn. kawiarni, restauracji, rezerwowanie noclegów, wynajmowanie miejsc noclegowych, usługi związane z organizacją i prowadzeniem pensjonatów, rezerwacja miejsc w pensjonatach, prowadzenie restauracji samoobsługowych. usługi agencji zakwaterowań, usługi związane z organizacją i prowadzeniem domów dla ludzi w podeszłym wieku, 44 usługi związane z organizacją i prowadzeniem kliniki, zakładu dla rekonwalescentów, usługi masażu, usługi związane z opieką rehabilitacyjną i profilaktyczną, usługi pielęgniarstwa, usługi związane z organizacją i prowadzeniem sanatoriów, organizowanie gabinetów dentystycznych, usługi pomocy medycznej, usługi gabinetów lekarskich

(111)140680 (220)1999 04 07 (210)200123

(151)2002 11 04

(732) Maria Ziębińska, Stanisław Ziębiński „ICE MASTRY” Spółka Jawna, Czaniec, PL.

(540)



(531) 11.3, 25.1, 27.5, 29.1

(510), (511) 30 lody, lody spożywcze, lody spożywcze w proszku, sorbety jako lody, torty lodowe, rolady lodowe, jogurt mrożony,

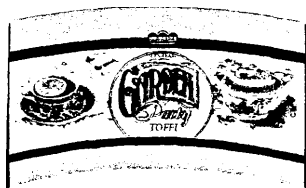
napoje chłodzące na bazie czekolady, napoje chłodzące na bazie kakao, napoje chłodzące na bazie kawy, ciasta mrożone, ciasta i wyroby cukiernicze, słodczyce, cukierki, środki wiążące do lodów spożywczych

(111)140681 (220)1999 04 07 (210)200124
(151)2002 11 04
(732) Maria Ziębińską Stanisław Ziębiński „ICE MASTRY” Spółka
Jawną Czaniec, PL.
(540)



(531)26.1,27.5,29.1
(510), (511) 30 lody, lody spożywcze, lody spożywcze w proszku, sorbety jako lody, torty lodowe, rolady lodowe, jogurt mrożony, napoje chłodzące na bazie czekolady, napoje chłodzące na bazie kakao, napoje chłodzące na bazie kawy, ciasta mrożone, ciasta i wyroby cukiernicze, słodczyce, cukierki, środki wiążące do lodów spożywczych

(111)140682 (220)1999 04 07 (210)200125
(151)2002 11 04
(732) Maria Ziębińską Stanisław Ziębiński „ICE MASTRY” Spółka
Jawną Czaniec, PL.
(540)



(531)11.3,25.1,26.1,27.5,29.1
(510), (511) 30 lody, lody spożywcze, lody spożywcze w proszku, sorbety jako lody, torty lodowe, rolady lodowe, jogurt mrożony, napoje chłodzące na bazie czekolady, napoje chłodzące na bazie kakao, napoje chłodzące na bazie kawy, ciasta mrożone, ciasta i wyroby cukiernicze, słodczyce, cukierki, środki wiążące do lodów spożywczych

(111)140683 (220) 1999 04 07 (210)200126
(151)2002 11 04
(732) Maria Ziębińską Stanisław Ziębiński „ICE MASTRY” Spółka
Jawną Czaniec, PL.
(540)



(531)26.1,27.5,29.1
(510), (511) 30 lody, lody spożywcze, lody spożywcze w proszku, sorbety jako lody, torty lodowe, rolady lodowe, jogurt mrożony, napoje chłodzące na bazie czekolady, napoje chłodzące na bazie

kakao, napoje chłodzące na bazie kawy, ciasta mrożone, ciasta i wyroby cukiernicze, słodczyce, cukierki, środki wiążące do lodów spożywczych

(111)140684 (220)1999 04 07 (210)200127
(151)2002 11 04
(732) Maria Ziębińską Stanisław Ziębiński „ICE MASTRY” Spółka
Jawną Czaniec, PL.
(540)



(531)11.3,25.1,26.1,27.5,29.1
(510), (511) 30 lody, lody spożywcze, lody spożywcze w proszku, sorbety jako lody, torty lodowe, rolady lodowe, jogurt mrożony, napoje chłodzące na bazie czekolady, napoje chłodzące na bazie kakao, napoje chłodzące na bazie kawy, ciasta mrożone, ciasta i wyroby cukiernicze, słodczyce, cukierki, środki wiążące do lodów spożywczych

(111)140685 (220)1999 04 07 (210)200128
(151)2002 11 04
(732) Maria Ziębińską Stanisław Ziębiński „ICE MASTRY” Spółka
Jawną Czaniec, PL.
(540)



(531)26.1,27.5,29.1
(510), (511) 30 lody, lody spożywcze, lody spożywcze w proszku, sorbety jako lody, torty lodowe, rolady lodowe, jogurt mrożony, napoje chłodzące na bazie czekolady, napoje chłodzące na bazie kakao, napoje chłodzące na bazie kawy, ciasta mrożone, ciasta i wyroby cukiernicze, słodczyce, cukierki, środki wiążące do lodów spożywczych

(111)140686 (220)1999 04 15 (210)200501
(151)2002 09 20
(732) CITY CAR Spółka z o.o., Gliwice, PL.
(540)

City Car

(531)27.5,29.1
(510), (511) 1 gazy techniczne, 4 koks, węgiel, oleje napędowe, benzyna (paliwo silnikowe), 6 stalowe wyroby hutnicze, nieżelazne wyroby hutnicze, 12 samochody i części samochodowe, 35 usługi związane z działalnością marketingową reklamową i promocyjną 36 usługi związane z doradztwem w sprawach finansowych i w sprawach ubezpieczeniowych, usługi pośrednictwa finansowego, usługi kompensacyjne, usługi z zakresu obrotu nieruchomości, usługi z zakresu odpłatnej dzierżawy środków transportu, usługi finansowego uprzywilejowania kontrahenta na wyznaczonym rynku, usługi z zakresu obrotu wierzytelnościami, usługi z zakresu prowadzenia składów i agencji celnych, usługi w zakresie likwidacji podmiotów gospodarczych, 37 usługi budowlano-remontowe

w zakresie budownictwa mieszkaniowego G01 przemysłowego, usługi związane z rynkiem motoryzacyjnym (naprawy, przeglądy), 39 usługi związane z transportem samochodowym towarów i osób, usługi z zakresu spedycji, usługi wypożyczenia pojazdów

(111)140687 (220)199904 14 (210)200596
(151)2002 11 12
(732) Pressinvest Polska Sp. z o.o., Bydgoszcz, PL.
(540)

NOWOŚCI
POWIATU RYPIŃSKIEGO

(531)27.5,29.1
(510), (511) 16 czasopisma, gazety, materiały reklamowe, 35 organizowanie reklamy we wszystkich formach, 39 kolportaż materiałów reklamowych i innych publikacji we wszystkich formach, usługi transportowe, 41 usługi impresaryjne, pośrednictwo w zakresie organizowania imprez kulturalnych i sportowych, usługi związane z organizacją wypoczynku, 43 usługi gastronomiczne, usługi dotyczące rezerwacji miejsc wypoczynku

(111)140688 (220) 1999 04 23 (210) 200922
(151)2002 11 12
(732) Ziębińska Maria, Ziębiński Stanisław „ICE MASTRY“ Spółka Jawna, Czaniec, PL.
(540)

SKRET

(531)27.5,29.1
(510), (511)16 folie i giętkie materiały wstęgowe z papieru i tworzyw sztucznych oraz laminaty z folią aluminiową albo bez folii aluminiowej do pakowania i **zawijania**, wyroby z kartonu i tektury do pakowania,; 30 lody, lody spożywcze, lody spożywcze w proszku, **sorbety jako lody**, torty lodowe, rolady lodowe, jogurt mrożony, napoje chłodzące na bazie czekolady, napoje chłodzące na bazie kakao, napoje chłodzące na bazie kawy, napoje chłodzące na bazie herbaty, ciasta mrożone, ciasta i wyroby cukiernicze, słodycze, cukierki, środki wiążące do lodów spożywczych,; 32 soki owocowe, soki warzywne jako napoje, **sorbety jako napoje**;

(111)140689 (220)19990426 (210)201029
(151)2002 10 01
(732) SOLAR COMPANY Ltd. Spółka z o.o., Poznań, PL.
(540)

SOLAR
R E C O R D S

(531)27.5,29.1
(510), (511) 9 nagrania dźwiękowe - płyty

(111)140690 (220)19990428 (210) 201078
(151)2002 09 19
(732) Perstorp Flooring AB, Trelleborg, SE.

(540)

FLEXHEIGHT

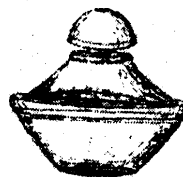
(531)27.5
(510), (511) 6 metalowe materiały budowlane: pośrednie, wykończeniowe i dylatacyjne profile aluminiowe, pokryte aluminium lub z platerowanego aluminium stosowane do podłóg, pokryć podłogowych, ścian, pokryć ściennych, sufitów i pokryć sufitowych, 19 niemetalowe materiały budowlane: pośrednie, wykończeniowe i dylatacyjne profile wykonane z termoplastycznych lub termoutwardzalnych tworzyw sztucznych stosowane do podłóg, pokryć podłogowych, ścian, pokryć ściennych, sufitów i pokryć sufitowych, pośrednie, wykończeniowe i dylatacyjne profile wykonane z drewna, płyty wiórowej, płyty z włókien lub sklejki stosowane do podłóg, pokryć podłogowych, ścian, pokryć ściennych, sufitów i pokryć sufitowych, 27 pokrycia do podłóg, ścian, sufitów wykonane z termoplastycznych lub termoutwardzalnych laminatów lub termoutwardzalnych laminatów zespolonych z płytą **wiórową**, płytą z włókien, sklejka lub drewnem stosowane do podłóg, pokryć podłogowych, ścian, pokryć ściennych, sufitów i pokryć sufitowych, pośrednie, wykończeniowe i dylatacyjne profile wykonane z drewna, płyty wiórowej, płyty z włókien lub sklejki stosowane do podłóg, pokryć podłogowych, ścian, pokryć ściennych, sufitów i pokryć sufitowych, 27 pokrycia do podłóg, ścian, sufitów wykonane z termoplastycznych lub termoutwardzalnych laminatów lub termoutwardzalnych laminatów zespolonych z płytą **wiórową** płytą z włókien, sklejka lub drewnem oraz wykonane z **drewna**, płyty wiórowej, płyty z włókien lub ze sklejki

(111)140691 (220)1999 04 27 (210)201096
(151)2002 09 10
(732) Majka Wojciech Zakład Produkcyjno-Usługowo-Handlowy GUMA, Pęgów, PL.
(540)

Guma

(531)27.5
(510), (511) 17 gumowe części do pojazdów i maszyn: amortyzatory, obręcze kół, przeguby, zawieszania, uszczelki, podkładki, tłoczki, rolki, 40 usługi w zakresie **szlifowania**, powlekanie gumą, wulkanizacja gumy

(111)140692 (220)1999 04 29 (210)201195
(151)2002 09 24
(732) Guerlain Societe Anonyme, Paryż, FR.
(540) (znak przestrzenny)



(531) 19.7
(510), (511) 3 produkty perfumeryjne i kosmetyczne

(111)140693 (220)1999 04 30 (210)201317
(151)2002 09 09
(732) Mikosza Krzysztof Firma Handlowa Mikea, Tychy, PL.
(540)

mikea

(531)26.1,27.5,29.1

(510), (511) 19 materiały budowlane niemetalowe, okna, drzwi, półfabrykaty drewniane, 28 choinki z materiałów syntetycznych i ozdoby choinkowe, 37 usługi remontowo budowlane w zakresie budynków, montaż okien, drzwi i stolarki budowlanej, 40 obróbka drewna, stolarstwo, ciesielstwo, impregnowanie, barwienie półfabrykatów drewnianych

(111)140694 (220)1999 05 05 (210)201406
(151)2002 11 12
(732) Santa Maria AB, Mlndal, SE.
(540)



(531) 5.11, 26.1, 26.4, 26.11, 27.5, 29.1

(510), (511) 30 kawa, herbata, kakao, cukier, ryż, tapioka, sago, kawa nienaturalna, mąka i produkty zbożowe, chleb, wyroby cukiernicze i słodczyce, lody, miód, melasa (syrupy), drożdże, proszek do pieczenia, sól, musztarda, ocet, sosy (przyprawy), przyprawy, lód, dressingi do sałat;

(111)140695 (220)1999 05 07 (210)201519
(151)2002 09 09
(732) Józwiak Sławomir „NDT SYSTEM”, Warszawa, PL.
(540)

NDT *System*

(531) 27.5, 29.1

(510), (511) 1 błony radiograficzne oraz środki chemiczne stosowane do obróbki wymienionych błon, wywoływacze, utrwalacze, penetranty, 2 proszki magnetyczne i zawiesiny do defektoskopów, 9 urządzenia do badań nieniszczących rentgenowskie, izotopowe, działające na bazie proszków magnetycznych, wiroprowdowe defektoskopy działające na innych zasadach, osprzęt do wymienionych urządzeń, wyposażenie laboratoriów radiograficznych: ciemnie, densytometry, dawkomierze, kasety radiograficzne, katalogi radiogramów, negatioskopy, okładki wzmacniające, ołówki do radiogramów, pisaki, ramki radiograficzne, kalkulatory gammagraficzne, tablice ostrzegawcze, taśmy radiologiczne, uchwyty, wskaźniki radiograficzne, zegary ciemniowe, znaczniki radiograficzne, żarówki, 37 usługi serwisowe i naprawy w zakresie urządzeń do badań nieniszczących rentgenowskich, izotopowych, działających na bazie proszków magnetycznych, wiroprowdowych, defektoskopów działających na innych zasadach, osprzętu do wymienionych urządzeń oraz wyposażenia laboratoriów radiograficznych

(111) 140696 (220)1999 05 07 (210)201561
(151)2002 10 10
(732) IMEX TOP 32 Spółka z o.o., Gdańsk, PL.
(540)

IMEX
TOP 32

(531)27.5,29.1

(510), (511) 1 produkty chemiczne dla budownictwa, materiały do klejenia płytek ceramicznych i klinkieru, 11 wyroby ceramiczne stanowiące wyposażenie łazienek i instalacji sanitarnych, urządzenia wodociągowe, kąpielowe i sanitarne, armatura do urządzeń

wodociągowych, do urządzeń przygotowujących ciepłą wodę, do urządzeń kąpielowych, prysznicowych i sanitarnych, armatura i zawory do wody zimnej i gorącej z ręczną i termostatyczną regulacją temperatury wody, 17 materiały hydroizolacyjne dla budownictwa, 19 ceramiczne materiały budowlane, płytki ceramiczne ścienne, podłogowe i gresy, materiały do fugowania płytek ceramicznych i klinkieru, 42 usługi w zakresie projektowania wnętrz, doradztwo w zakresie projektowania łazienek

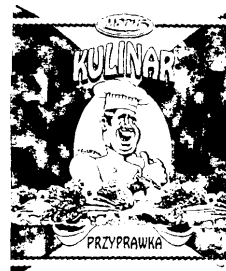
(111)140697 (220)1999 05 08 (210)201626
(151)2002 11 05
(732) Wiśniewska Barbara Zakład Przetwórstwa Mięsnego, Pewel Mała, PL.
(540)



(531)26.1,27.5,29.1

(510), (511) 29 mięso, wyroby z mięsa i podrobów, wyroby kielbasiane, konserwy mięsne, przetwory mięsne, ekstrakty mięsne, drób, dziczyzna, 35 usługi związane z prowadzeniem hurtowni i sklepów w zakresie artykułów mięsno-wędliniarskich, spożywczych, rolno-spożywczych, przemysłowych, 41 usługi związane z organizowaniem imprez rozrywkowych w tym gry zręcznościowe i bilard, 43 usługi w zakresie hoteli, restauracji, kawiarni, barów przekąskowych i barów szybkiej obsługi, usługi w zakresie zapewniania posiłków

(111)140698 (220)1999 05 10 (210)201637
(151)2002 08 28
(732) Piechocki Krzysztof Zborowska Wytwórnia Koncentratów Spożywczych „MODUS”, Zamłynie, PL.
(540)



(531)2.1,5.9,25.1,27.5,29.1

(510), (511) 29 zupy, 30 sosy, przyprawy spożywcze

(111)140699 (220)1999 05 11 (210)201693
(151)2002 07 24
(732) ATLANTEL Spółka z o.o., Kraków, PL.
(540)



ATLANTA

(531) 16.1,26.1,27.5

(510), (511) 9 aparaty telefoniczne, telefaksy, modemy, faks-modem, urządzenia przywoławcze, urządzenia do rejestrowania i przetwarzania informacji, urządzenia do kopiowania i odtwarzania, w tym magnetofony, dyktafony, odtwarzacze

(111)140700 (220)1999 05 12

(210)201737

(151)2002 07 22

(732) Bańkiewicz Tomasz NAIVE FILMS, Warszawa, PL.

(540)



(531)2.3, 16.3,27.5

(510), (511) 41 produkcja filmów na taśmie filmowej, produkcja filmów na taśmie wideo

(111)140701

(220)1999 10 29

(210)209121

(151)2002 11 12

(732) DRASZBA Spółka z o.o., Gdańsk, PL.

(540)



(531)15.7,27.5

(510), (511) 18 torby na ubranie, torby na zakupy, torby podróżne, torby turystyczne, torebki damskie, torby na kółkach, plecaki szkolne, plecaki turystyczne, 25 obuwie, buty sznurowane, odzież, bluzy, czapki

(111)140702

(220)1999 05 12

(210)201750

(151)2002 11 04

(732) Mars, Inc., McLean, US.

(540) STARBURST GUMMANIA

(510), (511) 29 mięso, ryby, drób, dziczyzna, żywność pochodzenia morskiego, owoce i warzywa konserwowane, suszone, gotowane lub przetworzone, preparaty z wszystkich w/w produktów, produkty mleczne, zupy, słodkie i pikantne pasty do smarowania pieczywa sporządzone z w/w produktów lub składające się w większości z tych produktów, sałatki, nadzienia z w/w produktów bądź składające się w większości z produktów należących do klasy 29, gotowe dania i części składowe dań sporządzone z produktów zawartych w klasie 29, bądź zawierające w większości te produkty, substancje proteinowe, napoje mleczne i kompoty, wszystkie w/w zawarte w kl.29, **30** ryż, makarony, produkty śniadaniowe i preparaty zbożowe, herbata, kawa, kakao, czekolada do picia, esencje kawowe, ekstrakty kawowe, mieszanki kawy i cykori, wszystkie w/w mające zastosowanie jako namiastki kawy, niemedyczne słodyczne, ciasta, ciastka, herbatniki, lód, lody, produkty lodowe, mrożone słodyczne, schłodzone desery, pianki i musy, sorbety jako lody, chleb, napoje na bazie herbaty, kawy, kakao, czekolady również w połączeniu z mlekiem, nadzienia przygotowane z produktów zawartych w klasie 30 lub składające się głównie z tych produktów, słodkie i pikantne pasty do smarowania pieczywa sporządzone z produktów zawartych w klasie 30 lub składające się głównie z tych produktów, kanapki składające się z produktów zawartych w klasie 30 lub składające się w większości z tych produktów, gotowe dania i części składowe dań przygotowane z produktów zawartych w klasie 30, bądź składające się w większości z tych produktów, czekoladą pizza, spody do pizzy, sosy i dodatki do pizzy, sosy, dresingi do sałat, wszystkie w/w produkty zawarte w klasie 30

(111)140703

(220) 1999 05 12

(210)201836

(151)2002 09 16

(732) Jaksina Dorota, Jaksina Cezary, Dańko Marcin, Dańko Zdzisława PPH DAMET S.C., Chwaszczyno, PL.

(540)



(531)27.5,29.1

(510), (511) 1 samochodowe płyny eksploatacyjne do: układu kierowniczego ze wspomaganie, napędu automatycznego, chłodzenia, płyny hamulcowe, płyny do spryskiwaczy samochodowych, 3 płyn do mycia szyb i karoserii samochodowych, płyny do mycia naczyń, kuchenek, podłóg, sanitariatu, barwniki do bielizny i bielenia, mydła, oleje czyszczące, pasty czyszczące, wywabiacze plam, kosmetyki, olejki, 6 zszywki, 7 maszyny zszywające kartony, sklejarci do kartonów, 39 przewóz towarów środkami transportu samochodowego, konfekcjonowanie towarów chemii gospodarczej i preparatów kosmetyki samochodowej

(111)140704

(220)1999 05 12

(210)201841

(151)2002 09 09

(732) MSG INVESTMENT Spółka z o.o., Łódź, PL.

(540)



(531)26.3,26.7,27.5,29.1

(510), (511) 35 usługi w zakresie marketingu i reklamy, 36 doradztwo finansowe, usługi finansowe w zakresie leasingu, usługi w zakresie pośrednictwa w obrocie nieruchomości, 39 usługi biur turystycznych, usługi w zakresie organizowania wycieczek, usługi spedycyjne, usługi transportu drogowego w zakresie przewozu osób i towarów, 43 usługi hotelarskie, usługi w zakresie zakwaterowania turystycznego, usługi gastronomiczne - podawanie potraw i napojów

(111)140705

(220)1999 05 14

(210)201925

(151)2002 09 16

(732) Ćwięk Jerzy EKOSERVICE, Kraków, PL.

(540)



(531)27.5

(510), (511) 6 przewody metalowe instalacji grzewczej, gazowej, kanalizacyjnej, wodociągowej, wentylacyjnej, klimatyzacyjnej, armatura metalowa do przewodów metalowych instalacyjnych, rury metalowe, kształtki i złączki rurowe metalowe, 11 armatura regulacyjna i bezpieczeństwa do urządzeń centralnego ogrzewania, gazowych, kanalizacyjnych, wodociągowych, wentylacyjnych, klimatyzacyjnych, grzejniki centralnego ogrzewania, urządzenia do ogrzewania na paliwa stałe, płynne i gazowe, urządzenia elektryczne do ogrzewania, wymienniki ciepłą gazowe kotły jedno- i dwufunkcyjne centralnego ogrzewania, kotły fluidalne, 42 projektowanie i doradztwo techniczne w zakresie instalacji centralnego ogrzewania, gazowych, wodnych, kanalizacyjnych, wentylacyjnych, klimatyzacyjnych

(111)140706

(220)1999 05 17

(210)201976

(151)2002 08 29

(732) biuro Projektowo-Usługowe Automatyki i Informatyki MERPRO Spółka z o.o., Poznań, PL.

(540)

MERARO

(531)25.5,26.4,27.5

(510), (511) 9 aparatura kontrolno-pomiarowa, urządzenia i przyrządy do kontroli, pomiarów i regulacji ciśnienia, temperatury, manometry, dynamometry, siłomierze, dozowniki, czynniki elektroniczne i optyczne, mierniki i wskaźniki poziomu wody, poziomu zanieczyszczeń, przyrządy miernicze, przemienniki częstotliwości, reduktory ciśnienia, presostaty, przekaźniki sygnałów elektrycznych, termometry, termostaty, wykrywacze, detektory, **11** urządzenia, instalacje i sieci wentylacyjne, klimatyzacyjne, grzewcze, chłodzące, suszące i nawilżające, urządzenia zasilające kotły, instalacje i urządzenia do oczyszczania gazów, wody, ścieków, olejów, urządzenia i instalacje do wytwarzania pary, zawory regulacyjne, pompy ciepłe, armatura regulacyjna i zabezpieczająca, zbiorniki ciśnieniowe, zasobniki ciepła i pary wymienniki ciepła, kotły parowe i wodne, filtry wody i powietrza, piece, ruszty, instalacje gazowe, armatura gazowa i bezpieczeństwa, grzejniki, hydranty, kanały kominowe, **37** instalacja, budowa, montaż oraz serwis instalacji, sieci, systemów i urządzeń przemysłowych wymienionych powyżej, budowa linii technologicznych, instalacja i serwis systemów automatyki, usługi budowlane, nadzór budowlany, **42** projektowanie instalacji, sieci, systemów i urządzeń przemysłowych wymienionych wyżej systemów i linii technologicznych, projekty techniczne, technologiczne, z zakresu automatyki i budowlane, doradztwo techniczne, opracowywanie programów komputerowych, ekspertyzy inżynierskie

(111)140707 (220)1999 05 18 (210)201990
(151)2002 09 20
(732) „BSC” Spółka z o.o., Warszawa, PL
(540)

BSC

(531)26.1,27.5,29.1

(510), (511) 39 biuro turystyczne, usługi dla podróżnych świadczone przez biura podróży, w tym: usługi w zakresie przejazdów turystycznych, turystyki i zwiedzania, **41** usługi związane z organizowaniem i prowadzeniem konferencji, kongresów i szkoleń, **43** usługi w zakresie wynajmu sprzętu konferencyjnego oraz obsługi technicznej konferencji

(111)140708 (220) 1999 05 18 (210) 202002
(151)2002 08 29
(732) PRAXIS Spółka z o.o., Kamienna Góra, PL
(540) gold master

(510), (511) 30 budynie, bułeczki słodkie, bułki, chleb, ciasta (torty), ciastka, cukier, cukierki, czekolada, drożdże, herbata, kakao, kasze spożywcze, kawa, keczup (sos), lody, majonezy, mąka spożywcza, miód, musztarda, ocet, pasztety, płatki kukurydziane, płatki owsiane, potrawy na bazie mąki, przyprawy, ryż, sosy do sałatek, sól kuchenna, wyroby cukiernicze, produkty zbożowe, **32** esencje do produkcji napojów, napoje bezalkoholowe, napoje z soków owocowych bezalkoholowe, piwo, soki owocowe, soki warzywne (napoje), syropy do napojów, woda gazowana, woda mineralna, **33** alkohole, brandy, likiery, miód pitny, napoje alkoholowe (z wyjątkiem piwa), wino, **34** cygara, papierosy, tytoń, zapałki

(111)140709 (220)1999 05 18 (210)202003
(151)2002 08 29
(732) PRAXIS Spółka z o. o., Kamienna Góra, PL.

(540)



(531)5.3

(510), (511) **30** budynie, bułeczki słodkie, bułki, chleb, ciasta (torty), ciastka, cukier, cukierki, czekolada, drożdże, herbata, kakao, kasze spożywcze, kawa, keczup (sos), lody, majonezy, mąka spożywcza, miód, musztarda, ocet pasztety, płatki kukurydziane, płatki owsiane, potrawy na bazie mąki, przyprawy, ryż, sosy do sałatek, sól kuchenna wyroby cukiernicze, produkty zbożowe, **32** esencje do produkcji napojów, napoje bezalkoholowe, napoje z soków owocowych bezalkoholowe, piwo, soki owocowe, soki warzywne (napoje), syropy do napojów, woda gazowana, woda mineralna, **33** alkohole, brandy, likiery, miód pitny, napoje alkoholowe (z wyjątkiem piwa), wino, **34** cygara, papierosy, tytoń, zapałki

(111)140710 (220)1999 05 18 (210)202004
(151)2002 08 29
(732) SALUSTRO REYDEL POLSKA Spółka z o. o., Warszawa PL.
(540)

RSM

(531)27.5

(510), (511) 35 usługi księgowe, 36 doradztwo finansowe, **42** ekspertyzy, usługi prawne

(111)140711 (220)1999 05 18 (210)202005
(151)2002 08 29
(732) SALUSTRO REYDEL POLSKA Spółka z o. o., Warszawa, PL.
(540)

RSM INTERNATIONAL

(531)27.5

(510), (511) 35 usługi księgowe, 36 doradztwo finansowe, **42** ekspertyzy, usługi prawne

(111)140712 (220)1999 05 17 (210)202013
(151)2002 09 20
(732) PLUS DISCOUNT Spółka z o.o., Katowice, PL.
(540)

INTERCLUB

(531)27.5

(510), (511) 29 konserwy mięsne, konserwy rybne, owoce suszone, owoce gotowane, warzywa suszone, warzywa gotowane, **30** kawa, kakao, herbata, sosy, przyprawy, **31** świeże owoce i warzywa, karma dla zwierząt, **32** piwo, napoje owocowe, soki owocowe, **33** wino

(111)140713 (220)1999 05 19 (210)202041
(151)2002 09 24
(732) Kołda Bogusława Kołda Artur Przedsiębiorstwo Produkcyjno-Usługowo-Handlowe BOGART, Zagnańsk, PL.
(540)

**BOG&ART**

(531)2.5,24.17,27.5,29.1

(510), (511) 16 afisze, albumy, atlasy, blankiety, bloki rysunkowe, broszury, chorągiewki papierowe, czasopisma, etykiety, formularze, fotografie, gazety, grafiki, kalendarze, kartki kartotekowe, karton, wyroby z kartonu, karty pocztowe, papeteria, katalogi, koperty, książki, papier listowy, mapy, naklejki adresowe, materiały intro-ligatorskie, oprawy książek, obrusy papierowe, galanteria poligraficzna, artykuły papirnicze, periodyki, prospekty, reprodukcje graficzne, rysunki, serwety papierowe, skorowidze, szyldy z papieru, śpiewniki, torby do pakowania, tkaniny intro-ligatorskie, zeszyty, znaczki, kartki okolicznościowe, 35 agencje reklamowe, dystrybucja materiałów reklamowych, fotokopiowanie, kolumny reklamowe w prasie, rozpowszechnianie materiałów i ogłoszeń reklamowych, powielanie dokumentów, wypożyczanie materiałów reklamowych, uaktualnianie ulotek reklamowych, 40 usługi poligraficzne, 41 edycja tekstów

(111)140714 (220)1999 05 17 (210)202067
(151)2002 09 05
(732) IMP AG Polska Spółka z o.o., Pabianice, PL.
(540)

impag

(531)27.5.29.1

(510), (511) 16 afisze, artykuły biurowe, bloki rysunkowe, chorągiewki papierowe, czasopisma, cyfry i litery papierowe i z folii, farby, folie samoprzylepne, folie do pakowania, foldery, kalendarze, katalogi, książki, kartki okolicznościowe, kalkomanie, konfetti, koperty, karton i wyroby z kartonu, naklejki adresowe i nalepki, notesy, obrazy oprawione lub nie oprawione, obrusy papierowe, obwoluty, okładki na dokumenty, papier, papier do pakowania, pędzle, pieczęcie, przybory do pisania, segregatory na dokumenty, serwetki papierowe, serwety na stół papierowe, spinacze biurowe, tablice ogłoszeniowe, uchwyty do stempli, stemple adresowe, szablony papierowe i z folii samoprzylepnej, szyldy z papieru, szyldy z tektury, szyldy z kartonu, taśmy papierowe, taśmy samoprzylepne do celów papirniczych, torby do pakowania z papieru i tworzyw sztucznych, wizytówki, zasłony papierowe, zeszyty, masy rehabilitacyjne, tworzywa plastyczne do modelowania, 28 gry, zabawki, kukielki i ozdoby choinkowe, plastyczne zestawy zabawowe do samodzielnego formowania o różnych barwach, artykuły sportowe, łyżwy, łyżworolki, deskorolki, wrotki, rowery treningowe stacjonarne, 35 prowadzenie interesów firm zagranicznych: badania rynku, dystrybucja materiałów reklamowych, pomoc w prowadzeniu działalności gospodarczej, reklamowanie, usługi kojarzenia kontrahentów handlowych, usługi w zakresie pośrednictwa handlu towarami, 39 konfekcjonowanie towarów

(111)140715 (220)199905 18 (210)202068
(151)2002 09 05
(732) Leniowski Ryszard, Cyruлик Tomasz „Nauka i Technika” biuro Projektów i Wdrożeń S.C., Rzeszów, PL.
(540)

NAUKA **TECHNIKA**
MIT

(531)27.5.29.1

(510), (511) 9 programy komputerowe, programy komputerowe systemów operacyjnych, oprogramowania komputerowe w zakresie automatyki przemysłowej, systemów sterowania ruchu, przetwarzania sygnałów, grafiki komputerowej i usług internetowych, urządzenia do przetwarzania danych, komputerowe urządzenia peryferyjne, urządzenia przetwarzające dane i obrazy, aparaty i urządzenia przetwarzające dane, dostosowywanie programów komputerowych do potrzeb użytkownika, urządzenia i zestawy urządzeń do systemów automatycznej regulacji, sterowania, sygnalizacji i kontrolowania procesów produkcyjnych oraz ich oprogramowanie, środki

do transmisji informacji i sieciach przemysłowych i innych z wykorzystaniem techniki komputerowej, urządzenia oraz elementy i inne środki komputerowo zintegrowanych systemów wytwarzania, instalacje elektryczne, obwoody drukowane i scalone, urządzenia do przetwarzania informacji, zapisywanie oprogramowania na taśmach magnetycznych, urządzenia i przyrządy do magazynowania i transmisji informacji, magnetyczne nośniki danych z nagraniami, sprzęt przetwarzający dane, komputery, 38 usługi internetowe, instalacja oprogramowania narzędzi internetu, inżynieria sieci i systemów internetowych, podłączanie systemów, sprzętu i sieci do internetu oraz ich optymalne konfigurowanie, projektowanie i umieszczanie na serwerze stron WWW, konfiguracja sprzętu i instalacja oprogramowania dla poczty elektronicznej, 41 prowadzenie szkoleń w zakresie użytkowania oprogramowań komputerowych, użytkowania internetu, akwizycja i dystrybucja programów komputerowych oraz urządzeń z zakresu techniki komputerowej, sieci informatycznych i automatyki przemysłowej, 42 projektowanie oprogramowań komputerowych, doradztwo komputerowe, projektowanie układów i systemów sterowania ruchem, przetwarzania sygnałów i automatyki przemysłowej, usługi geodezyjne polegające na wykonywaniu pomiarów, projektowaniu, opracowywaniu map i innej dokumentacji związanej z tymi usługami, projektowanie i wdrażanie oprogramowania w zakresie automatyki przemysłowej, systemów sterowania ruchu, przetwarzania sygnałów i grafiki komputerowej

(111)140716 (220)1999 05 20 (210)202092
(151)2002 09 06
(732) Bętkowski Tadeusz Franciszek Przedsiębiorstwo Produkcyjno-Handlowo-Usługowe „RODZINA”, Kraków, PL.
(540)



(531)2.7.5.1,29.1

(510), (511) 19 produkcja i sprzedaż: pustaki, 37 usługi: rozbórka budynków, budowlane prace ziemne, prace betoniarskie, murarstwo, roboty dekarские, malowanie, instalowanie ogrzewania, układanie nawierzchni, nadzór budowlany, informacja o budownictwie, wypożyczanie sprzętu budowlanego, wypożyczanie maszyn do produkcji materiałów budowlanych, 42 usługi: badania i udoskonalanie materiałów budowlanych, wdrażanie patentów i nowych rozwiązań z zakresu budownictwa, szkolenia w zakresie stosowania nowych technik budowlanych, badania techniczne, ekspertyzy geologiczne, ekspertyzy inżynierskie z zakresu budownictwa, planowanie urbanistyczne, projektowanie budynków, doradztwo budowlane

(111)140717 (220)1999 05 20 (210)202093
(151)2002 09 06
(732) Bętkowski Tadeusz Franciszek Przedsiębiorstwo Produkcyjno-Handlowo Usługowe „RODZINA”, Kraków, PL.

RODZINA

(531)27.5.29.1

(510), (511) 19 produkcja i sprzedaż: pustaki, 37 usługi: rozbórka budynków, budowlane prace ziemne, prace betoniarskie, murarstwo, roboty dekarские, malowanie, instalowanie ogrzewania, układanie nawierzchni, nadzór budowlany, informacja o budownictwie, wypożyczanie sprzętu budowlanego, wypożyczanie maszyn do produkcji materiałów budowlanych, 42 usługi: badania i udoskonalanie materiałów budowlanych, wdrażanie patentów i nowych rozwiązań z zakresu budownictwa, szkolenia w zakresie stosowania nowych technik budowlanych, badania techniczne, ekspertyzy geologiczne, ekspertyzy inżynierskie z zakresu bu-

downictwa, planowanie urbanistyczne, projektowanie budynków, doradztwo budowlane

(111)140718 (220)1999 05 20 (210)202140
(151)2002 09 17

(732) Belvedere S.A., Beaune, FR.

(540) FILIPETTI

(510), (511) 32 piwo, wody mineralne i gazowane oraz inne napoje bezalkoholowe, napoje owocowe i soki owocowe, syropy i inne produkty do produkcji napojów, 33 napoje alkoholowe (z wyjątkiem piwa)

(111)140719 (220)1999 05 20 (210)202171
(151)2002 09 12

(732) Microsoft Corporation (Washington Corporation), Redmond, US.

(540) MICROSOFT OFFICE 2000

(510), (511) 9 programy komputerowe wykorzystywane w księgowości, edytorach tekstów, edycji, elektronicznych arkuszach kalkulacyjnych, grafice, rysunkach, przechowywaniu i wyszukiwaniu adresów, opracowywaniu prezentacji multimedialnych, sporządzaniu wykresów, dostępie do bazy danych, łączeniu głównego komputera z innymi komputerami, komputerach, komputerowo wspomaganym projektowaniu, rozróżnianiu czcionek, szkoleniu użytkowników, analizie inwestycji, zarządzaniu zasobami ludzkimi, programach użytkowych

(111)140720 (220)1999 05 21 (210)202218
(151)2002 11 12

(732) TOORANK POLSKA SA., Jasienica, PL.

(540) akademicka

(510), (511) 33 wina, wódki, koktajle alkoholowe

(111) 140721 (220) 1999 05 20 (210) 202244
(151)2002 09 09

(732) biuro Projektów i Dostaw Urządzeń Hutniczych HpH-S.A., Katowice, PL.

(540)



(531)24.15,26.15,27.5,29.1

(510), (511)6 rury i złączki

(111)140722 (220) 1999 05 20 (210) 202255
(151)2002 11 04

(732) Przedsiębiorstwo biATEL S.A., Warszawa, PL.

(540)

C/C Networks

(531)27.5,29.1

(510), (511) 35 zgrupowanie na rzecz osób trzecich różnych towarów, za pośrednictwem systemu tele-zakupów, pozwalające nabywcy wygodnie je oglądać i kupować przy wykorzystaniu środków telekomunikacji; 37 montaż i serwisowanie urządzeń oraz przewodów miedzianych i światłowodowych pomiędzy siecią magistralną a abonencką montaż urządzeń i przewodów do przesyłania komunikatów od abonenta do węzła usług, montaż i serwisowanie sieci radiowej pomiędzy siecią magistralną a abonencką; 42 tworzenie stron internetowych, oferowanie dostępu do internetu;

(111)140723 (220) 1999 05 21 (210) 202274
(151)2002 09 17

(732) Budzanowski Janusz, Budzanowska Jolanta EKO KOLOR S.C., Wrocław, PL.

(540) oikos

(510), (511) 1 kleje do celów przemysłowych, plastyfikatory, środki do konserwacji betonu, preparaty chemiczne dla przemysłu, 2 farby, lakiery, pokosty, barwniki, rozcieńczalniki do farb i lakierów, zaprawy cementowe, zaprawy farbiarskie, środki do konserwacji drewna, 5 środki grzybobójcze stosowane w budownictwie, 17 lakiery i farby izolacyjne, 24 obicia ścienne z materiałów tekstylnych, 27 obicia ścienne nie z materiałów tekstylnych, tapety papierowe

(111)140724 (220) 1999 05 21 (210) 202276
(151)2002 09 17

(732) BEIERSDORF-LECHIA S.A., Poznań, PL.

(540) nivea for you

(510), (511) 3 kosmetyki, artykuły perfumeryjne, olejki eteryczne, kremy, kredki, tusze, pomadki, szminki, środki do pielęgnacji ciała i urody, środki do pielęgnowania i upiększania włosów, odżywki, dezodoranty, sztyfty, pudry, środki do depilacji, toniki, mleczka, oliwki, emulsje kosmetyczne

(111)140725 (220) 1999 05 24 (210) 202340
(151)2002 09 16

(732) Jysk Sengetojlager A/S, Aabyhoj, DK.

(540) JYSK

(510), (511) 20 meble, lustra, ramki obrazowe, wyroby (nie ujęte w innych klasach) z drewna, korka, trzciny, wikliny, rogu, kości słoniowej, fiszbinów, muszli, bursztynu, macicy perłowej, sepiolitu, imitacji tych surowców lub z tworzyw sztucznych, 24 wyroby włókiennicze i tekstylia nie ujęte w innych klasach, narzuty na łóżka i obrusy

(111)140726 (220) 1999 05 25 (210) 202368
(151)2002 09 16

(732) British-American Tobacco Polska Spółka Akcyjna, Augustów, PL.

(540) DUKE

(510), (511) 34 bibułki papierosowe, ustniki z bursztynu do cygarniczek lub lufek, cygara, etui na cygara nie z metali szlachetnych, gilotynki do cygar, pudełka na cygara nie z metali szlachetnych, cygaretki, cygarniczki do papierosów nie z metali szlachetnych, cygarniczki nie z metali szlachetnych, ustniki do cygarniczek papierosowych, fajki, papier hydroskopienny do fajek, półki z otworami na fajki, przybory do czyszczenia fajek, filtry papierosowe, zbiorniki z gazem do zapalniczek, kasetki na cygara nie z metali szlachetnych, krzemień, zioła do palenia, papier papierosowy, papierosy, etui na papierosy nie z metali szlachetnych, filtry do papierosów, kieszonkowe maszyny do skręcania papierosów, papier na papierosy, pudełka na papierosy nie z metali szlachetnych, ustniki papierosowe, papierosy zawierające substytuty nie do celów leczniczych, papierośnice nie z metali szlachetnych, popielniczki nie z metali szlachetnych, pudełka do zapałek nie z metali szlachetnych, pudełka na cygara nie z metali szlachetnych, pudełka na tytoń, pudełka na tytoń nie z metali szlachetnych, maszyny kieszonkowe do skręcania papierosów, stojak do fajek, tabaka, tabakerki nie z metali szlachetnych, tytoń, pudełka na tytoń nie z metali szlachetnych, woreczki na tytoń, tytoń do żucia, zapalniczki dla palaczy, zapałki, zbiorniki na gaz do zapalniczek, zbiorniczki z gazem do zapalniczek

(111)140727 (220) 1999 05 25 (210) 202369
(151)2002 09 16

(732) British-American Tobacco Polska Spółka Akcyjna, Augustów, PL.

(540) MEDIUM P01NT

(510), (511) 34 bibułki papierosowe, ustniki z bursztynu do cygarniczek lub lufek, cygara, etui na cygara nie z metali szlachetnych, gilotynki do cygar, pudełka na cygara nie z metali szlachetnych,

cygaretki, cygarniczki do papierosów nie z metali szlachetnych, cygarniczki nie z metali szlachetnych, ustniki do cygarniczek papierosowych, fajki, papier hydroskopijny do fajek, półki z otworami na fajki, przybory do czyszczenia fajek, filtry papierosowe, zbiorniki z gazem do zapalniczek, kasetki na cygara nie z metali szlachetnych, krzemień, zioła do palenia, papier papierosowy, papierosy, etui na papierosy nie z metali szlachetnych, filtry do papierosów, kieszonkowe maszyny do skręcania papierosów, papier na papierosy, pudełka na papierosy nie z metali szlachetnych, ustniki papierosowe, papierosy zawierające substytuty nie do celów leczniczych, papierośnice nie z metali szlachetnych, popielniczki nie z metali szlachetnych, pudełka do zapałek nie z metali szlachetnych, pudełka na cygara nie z metali szlachetnych, pudełka na tytoń, pudełka na tytoń nie z metali szlachetnych, maszyny kieszonkowe do skręcania papierosów, stojak do fajek, tabaka, tabakerki nie z metali szlachetnych, tytoń, pudełka na tytoń nie z metali szlachetnych, woreczki na tytoń, tytoń do żucia, zapalniczki dla palaczy, zapałki, zbiorniki na gaz do zapalniczek, zbiorniczki z gazem do zapalniczek

(111)140728 (220) 1999 05 25 (210)202370
(151)2002 09 16

(732) British-American Tobacco Polska Spółka Akcyjna, Augustów, PL.

(540) HIGH POINT

(510), (511) 34 bibułki papierosowe, ustniki z bursztynu do cygarniczek lub lufek, cygara, etui na cygara nie z metali szlachetnych, gilotynki do cygar, pudełka na cygara nie z metali szlachetnych, cygaretki, cygarniczki do papierosów nie z metali szlachetnych, cygarniczki nie z metali szlachetnych, ustniki do cygarniczek papierosowych, fajki, papier hydroskopijny do fajek, półki z otworami na fajki, przybory do czyszczenia fajek, filtry papierosowe, zbiorniki z gazem do zapalniczek, kasetki na cygara nie z metali szlachetnych, krzemień, zioła do palenia, papier papierosowy, papierosy, etui na papierosy nie z metali szlachetnych, filtry do papierosów, kieszonkowe maszyny do skręcania papierosów, papier na papierosy, pudełka na papierosy nie z metali szlachetnych, ustniki papierosowe, papierosy zawierające substytuty nie do celów leczniczych, papierośnice nie z metali szlachetnych, popielniczki nie z metali szlachetnych, pudełka do zapałek nie z metali szlachetnych, pudełka na cygara nie z metali szlachetnych, pudełka na tytoń, pudełka na tytoń nie z metali szlachetnych, maszyny kieszonkowe do skręcania papierosów, stojak do fajek, tabaka, tabakerki nie z metali szlachetnych, tytoń, pudełka na tytoń nie z metali szlachetnych, woreczki na tytoń, tytoń do żucia, zapalniczki dla palaczy, zapałki, zbiorniki na gaz do zapalniczek, zbiorniczki z gazem do zapalniczek

(111)140729 (220) 1999 05 25 (210)202371
(151)2002 09 16

(732) British-American Tobacco Polska Spółka Akcyjna Augustów, PL.

(540) LOW POINT

(510), (511) 34 bibułki papierosowe, ustniki z bursztynu do cygarniczek lub lufek, cygara, etui na cygara nie z metali szlachetnych, gilotynki do cygar, pudełka na cygara nie z metali szlachetnych, cygaretki, cygarniczki do papierosów nie z metali szlachetnych, cygarniczki nie z metali szlachetnych, ustniki do cygarniczek papierosowych, fajki, papier hydroskopijny do fajek, półki z otworami na fajki, przybory do czyszczenia fajek, filtry papierosowe, zbiorniki z gazem do zapalniczek, kasetki na cygara nie z metali szlachetnych, krzemień, zioła do palenia, papier papierosowy, papierosy, etui na papierosy nie z metali szlachetnych, filtry do papierosów, kieszonkowe maszyny do skręcania papierosów, papier na papierosy, pudełka na papierosy nie z metali szlachetnych, ustniki papierosowe, papierosy zawierające substytuty nie do celów leczniczych, papierośnice nie z metali szlachetnych, popielniczki nie z metali szlachetnych, pudełka do zapałek nie z metali szlachetnych, pudełka na cygara nie z metali szlachetnych, pudełka na tytoń, pudełka na tytoń nie z metali szlachetnych, maszyny kieszonkowe do skręcania papierosów, stojak do fajek, tabaką ta-

bakerki nie z metali szlachetnych, tytoń, pudełka na tytoń nie z metali szlachetnych, woreczki na tytoń, tytoń do żucia, zapalniczki dla palaczy, zapałki, zbiorniki na gaz do zapalniczek, zbiorniczki z gazem do zapalniczek

(111)140730 (220) 1999 05 25 (210)202372
(151)2002 09 16

(732) British-American Tobacco Polska Spółka Akcyjna, Augustów, PL.

(540) FRESH POINT

(510), (511) 34 bibułki papierosowe, ustniki z bursztynu do cygarniczek lub lufek, cygara, etui na cygara nie z metali szlachetnych, gilotynki do cygar, pudełka na cygara nie z metali szlachetnych, cygaretki, cygarniczki do papierosów nie z metali szlachetnych, cygarniczki nie z metali szlachetnych, ustniki do cygarniczek papierosowych, fajki, papier hydroskopijny do fajek, półki z otworami na fajki, przybory do czyszczenia fajek, filtry papierosowe, zbiorniki z gazem do zapalniczek, kasetki na cygara nie z metali szlachetnych, krzemień, zioła do palenia, papier papierosowy, papierosy, etui na papierosy nie z metali szlachetnych, filtry do papierosów, kieszonkowe maszyny do skręcania papierosów, papier na papierosy, pudełka na papierosy nie z metali szlachetnych, ustniki papierosowe, papierosy zawierające substytuty nie do celów leczniczych, papierośnice nie z metali szlachetnych, popielniczki nie z metali szlachetnych, pudełka do zapałek nie z metali szlachetnych, pudełka na cygara nie z metali szlachetnych, pudełka na tytoń, pudełka na tytoń nie z metali szlachetnych, maszyny kieszonkowe do skręcania papierosów, stojak do fajek, tabaka, tabakerki nie z metali szlachetnych, tytoń, pudełka na tytoń nie z metali szlachetnych, woreczki na tytoń, tytoń do żucia, zapalniczki dla palaczy, zapałki, zbiorniki na gaz do zapalniczek, zbiorniczki z gazem do zapalniczek

(111)140731 (220)1999 05 25 (210)202374
(151)2002 09 16

(732) British-American Tobacco Polska Spółka Akcyjna, Augustów, PL.

(540) SPARK

(510), (511) 34 bibułki papierosowe, ustniki z bursztynu do cygarniczek lub lufek, cygara, etui na cygara nie z metali szlachetnych, gilotynki do cygar, pudełka na cygara nie z metali szlachetnych, cygaretki, cygarniczki do papierosów nie z metali szlachetnych, cygarniczki nie z metali szlachetnych, ustniki do cygarniczek papierosowych, fajki, papier hydroskopijny do fajek, półki z otworami na fajki, przybory do czyszczenia fajek, filtry papierosowe, zbiorniki z gazem do zapalniczek, kasetki na cygara nie z metali szlachetnych, krzemień, zioła do palenia, papier papierosowy, papierosy, etui na papierosy nie z metali szlachetnych, filtry do papierosów, kieszonkowe maszyny do skręcania papierosów, papier na papierosy, pudełka na papierosy nie z metali szlachetnych, ustniki papierosowe, papierosy zawierające substytuty nie do celów leczniczych, papierośnice nie z metali szlachetnych, popielniczki nie z metali szlachetnych, pudełka do zapałek nie z metali szlachetnych, pudełka na cygara nie z metali szlachetnych, pudełka na tytoń, pudełka na tytoń nie z metali szlachetnych, maszyny kieszonkowe do skręcania papierosów, stojak do fajek, tabaka, tabakerki nie z metali szlachetnych, tytoń, pudełka na tytoń nie z metali szlachetnych, woreczki na tytoń, tytoń do żucia, zapalniczki dla palaczy, zapałki, zbiorniki na gaz do zapalniczek, zbiorniczki z gazem do zapalniczek

(111)140732 (220)1999 05 25 (210)202375
(151)2002 09 16

(732) British-American Tobacco Polska Spółka Akcyjna Augustów, PL.

(540) EVENT

(510), (511) 34 bibułki papierosowe, ustniki z bursztynu do cygarniczek lub lufek, cygara, etui na cygara nie z metali szlachetnych, gilotynki do cygar, pudełka na cygara nie z metali szlachetnych, cygaretki, cygarniczki do papierosów nie z metali szlachetnych,

cygarniczki nie z metali szlachetnych, ustniki do cygarniczek papierosowych, fajki, papier hydroskopienny do fajek, półki z otworami na fajki, przybory do czyszczenia fajek, filtry papierosowe, zbiorniki z gazem do zapalniczek, kasetki na cygara nie z metali szlachetnych, krzemień, zioła do palenia, papier papierosowy, papierosy, etui na papierosy nie z metali szlachetnych, filtry do papierosów, kieszonkowe maszyny do skręcania papierosów, papier na papierosy, pudełka na papierosy nie z metali szlachetnych, ustniki papierosowe, papierosy zawierające substytuty nie do celów leczniczych, papierośnice nie z metali szlachetnych, popielniczki nie z metali szlachetnych, pudełka do zapałek nie z metali szlachetnych, pudełka na cygara nie z metali szlachetnych, pudełka na tytoń, pudełka na tytoń nie z metali szlachetnych, maszyny kieszonkowe do skręcania papierosów, stojak do fajek, tabaka, tabakierki nie z metali szlachetnych, tytoń, pudełka na tytoń nie z metali szlachetnych, woreczki na tytoń, tytoń do żucia, zapalniczki dla palaczy, zapałki, zbiorniki na gaz do zapalniczek, zbiorniki z gazem do zapalniczek

(111)140733 (220)1999 05 25 (210)202376
(151)2002 09 16

(732) British-American Tobacco Polska Spółka Akcyjna, Augustów, PL.

(540) ALTIMA

(510). (511) 34 bibułki papierosowe, ustniki z bursztynu do cygarniczek lub lufek, cygara, etui na cygara nie z metali szlachetnych, gilotynki do cygar, pudełka na cygara nie z metali szlachetnych, cygaretki, cygarniczki do papierosów nie z metali szlachetnych, cygarniczki nie z metali szlachetnych, ustniki do cygarniczek papierosowych, fajki, papier hydroskopienny do fajek, półki z otworami na fajki, przybory do czyszczenia fajek, filtry papierosowe, zbiorniki z gazem do zapalniczek, kasetki na cygara nie z metali szlachetnych, krzemień, zioła do palenia, papier papierosowy, papierosy, etui na papierosy nie z metali szlachetnych, filtry do papierosów, kieszonkowe maszyny do skręcania papierosów, papier na papierosy, pudełka na papierosy nie z metali szlachetnych, ustniki papierosowe, papierosy zawierające substytuty nie do celów leczniczych, papierośnice nie z metali szlachetnych, popielniczki nie z metali szlachetnych, pudełka do zapałek nie z metali szlachetnych, pudełka na cygara nie z metali szlachetnych, pudełka na tytoń, pudełka na tytoń nie z metali szlachetnych, maszyny kieszonkowe do skręcania papierosów, stojak do fajek, tabaka, tabakierki nie z metali szlachetnych, tytoń, pudełka na tytoń nie z metali szlachetnych, woreczki na tytoń, tytoń do żucia, zapalniczki dla palaczy, zapałki, zbiorniki na gaz do zapalniczek, zbiorniki z gazem do zapalniczek

(111)140734 (220)1999 05 25 (210)202377
(151)2002 09 16

(732) British-American Tobacco Polska Spółka Akcyjna, Augustów, PL.

(540) FOREST

(510), (511) 34 bibułki papierosowe, ustniki z bursztynu do cygarniczek lub lufek, cygara, etui na cygara nie z metali szlachetnych, gilotynki do cygar, pudełka na cygara nie z metali szlachetnych, cygaretki, cygarniczki do papierosów nie z metali szlachetnych, cygarniczki nie z metali szlachetnych, ustniki do cygarniczek papierosowych, fajki, papier hydroskopienny do fajek, półki z otworami na fajki, przybory do czyszczenia fajek, filtry papierosowe, zbiorniki z gazem do zapalniczek, kasetki na cygara nie z metali szlachetnych, krzemień, zioła do palenia, papier papierosowy, papierosy, etui na papierosy nie z metali szlachetnych, filtry do papierosów, kieszonkowe maszyny do skręcania papierosów, papier na papierosy, pudełka na papierosy nie z metali szlachetnych, ustniki papierosowe, papierosy zawierające substytuty nie do celów leczniczych, papierośnice nie z metali szlachetnych, popielniczki nie z metali szlachetnych, pudełka do zapałek nie z metali szlachetnych, pudełka na cygara nie z metali szlachetnych, pudełka na tytoń, pudełka na tytoń nie z metali szlachetnych, maszyny kieszonkowe do skręcania papierosów, stojak do fajek, tabaka, tabakierki nie z metali szlachetnych, tytoń, pudełka na tytoń nie

z metali szlachetnych, woreczki na tytoń, tytoń do żucia, zapalniczki dla palaczy, zapałki, zbiorniki na gaz do zapalniczek, zbiorniczki z gazem do zapalniczek

(111)140735 (220)1999 05 25 (210)202378
(151)2002 09 16

(732) British-American Tobacco Polska Spółka Akcyjna, Augustów, PL.

(540) STONES

(510), (511) 34 bibułki papierosowe, ustniki z bursztynu do cygarniczek lub lufek, cygara, etui na cygara nie z metali szlachetnych, gilotynki do cygar, pudełka na cygara nie z metali szlachetnych, cygaretki, cygarniczki do papierosów nie z metali szlachetnych, cygarniczki nie z metali szlachetnych, ustniki do cygarniczek papierosowych, fajki, papier hydroskopienny do fajek, półki z otworami na fajki, przybory do czyszczenia fajek, filtry papierosowe, zbiorniki z gazem do zapalniczek, kasetki na cygara nie z metali szlachetnych, krzemień, zioła do palenia, papier papierosowy, papierosy, etui na papierosy nie z metali szlachetnych, filtry do papierosów, kieszonkowe maszyny do skręcania papierosów, papier na papierosy, pudełka na papierosy nie z metali szlachetnych, ustniki papierosowe, papierosy zawierające substytuty nie do celów leczniczych, papierośnice nie z metali szlachetnych, popielniczki nie z metali szlachetnych, pudełka do zapałek nie z metali szlachetnych, pudełka na cygara nie z metali szlachetnych, pudełka na tytoń, pudełka na tytoń nie z metali szlachetnych, maszyny kieszonkowe do skręcania papierosów, stojak do fajek, tabaka, tabakierki nie z metali szlachetnych, tytoń, pudełka na tytoń nie z metali szlachetnych, woreczki na tytoń, tytoń do żucia, zapalniczki dla palaczy, zapałki, zbiorniki na gaz do zapalniczek, zbiorniki z gazem do zapalniczek

(111)140736 (220)1999 05 25 (210)202380
(151)2002 09 16

(732) British-American Tobacco Polska Spółka z o.o., Augustów, PL.

(540) DENIM

(510), (511) 34 bibułki papierosowe, ustniki z bursztynu do cygarniczek lub lufek, cygara, etui na cygara nie z metali szlachetnych, gilotynki do cygar, pudełka na cygara nie z metali szlachetnych, cygaretki, cygarniczki do papierosów nie z metali szlachetnych, cygarniczki nie z metali szlachetnych, ustniki do cygarniczek papierosowych, fajki, papier hydroskopienny do fajek, półki z otworami na fajki, przybory do czyszczenia fajek, filtry papierosowe, zbiorniki z gazem do zapalniczek, kasetki na cygara nie z metali szlachetnych, krzemień, zioła do palenia, papier papierosowy, papierosy, etui na papierosy nie z metali szlachetnych, filtry do papierosów, kieszonkowe maszyny do skręcania papierosów, papier na papierosy, pudełka na papierosy nie z metali szlachetnych, ustniki papierosowe, papierosy zawierające substytuty nie do celów leczniczych, papierośnice nie z metali szlachetnych, popielniczki nie z metali szlachetnych, pudełka do zapałek nie z metali szlachetnych, pudełka na cygara nie z metali szlachetnych, pudełka na tytoń, pudełka na tytoń nie z metali szlachetnych, maszyny kieszonkowe do skręcania papierosów, stojak do fajek, tabaka, tabakierki nie z metali szlachetnych, tytoń, pudełka na tytoń nie z metali szlachetnych, woreczki na tytoń, tytoń do żucia, zapalniczki dla palaczy, zapałki, zbiorniki na gaz do zapalniczek, zbiorniczki z gazem do zapalniczek

(111)140737 (220)19990525 (210)202383
(151)2002 09 16

(732) British-American Tobacco Polska Spółka Akcyjna, Augustów, PL.

(540) HARVEST

(510), (511) 34 bibułki papierosowe, ustniki z bursztynu do cygarniczek lub lufek, cygara, etui na cygara nie z metali szlachetnych, gilotynki do cygar, pudełka na cygara nie z metali szlachetnych, cygaretki, cygarniczki do papierosów nie z metali szlachetnych, cygarniczki nie z metali szlachetnych, ustniki do cygarniczek pa-

pierosowych, fajki, papier hydroskopienny do fajek, półki z otworami na fajki, przybory do czyszczenia fajek, filtry papierosowe, zbiorniki z gazem do zapalniczek, kasetki na cygara nie z metali szlachetnych, krzemień, zioła do palenia, papier papierosowy, papierosy, etui na papierosy nie z metali szlachetnych, filtry do papierosów, kieszonkowe maszyny do skręcania papierosów, papier na papierosy, pudełka na papierosy nie z metali szlachetnych, ustniki papierosowe, papierosy zawierające substytuty nie do celów leczniczych, papierośnice nie z metali szlachetnych, popielniczki nie z metali szlachetnych, pudełka do zapałek nie z metali szlachetnych, pudełka na cygara nie z metali szlachetnych, pudełka na tytoń, pudełka na tytoń nie z metali szlachetnych, maszyny kieszonkowe do skręcania papierosów, stojak do fajek, tabaka, tabakierki nie z metali szlachetnych, tytoń, pudełka na tytoń nie z metali szlachetnych, woreczki na tytoń, tytoń do żucia, zapalniczki dla palaczy, zapałki, zbiorniki na gaz do zapalniczek, zbiorniczki z gazem do zapalniczek

(111)140738 (220)19990525 (210)202385
(151)2002 09 16

(732) British-American Tobacco Polska Spółka Akcyjna Augustów, PL.

(540) RIDERS

(510), (511) 34 bibułki papierosowe, ustniki z bursztynu do cygarniczek lub lufek, cygara, etui na cygara nie z metali szlachetnych, gilotynki do cygar, pudełka na cygara nie z metali szlachetnych, cygaretki, cygarniczki do papierosów nie z metali szlachetnych, cygarniczki nie z metali szlachetnych, ustniki do cygarniczek papierosowych, fajki, papier hydroskopienny do fajek, półki z otworami na fajki, przybory do czyszczenia fajek, filtry papierosowe, zbiorniki z gazem do zapalniczek, kasetki na cygara nie z metali szlachetnych, krzemień, zioła do palenia, papier papierosowy, papierosy, etui na papierosy nie z metali szlachetnych, filtry do papierosów, kieszonkowe maszyny do skręcania papierosów, papier na papierosy, pudełka na papierosy nie z metali szlachetnych, ustniki papierosowe, papierosy zawierające substytuty nie do celów leczniczych, papierośnice nie z metali szlachetnych, popielniczki nie z metali szlachetnych, pudełka do zapałek nie z metali szlachetnych, pudełka na cygara nie z metali szlachetnych, pudełka na tytoń, pudełka na tytoń nie z metali szlachetnych, maszyny kieszonkowe do skręcania papierosów, stojak do fajek, tabaka, tabakierki nie z metali szlachetnych, tytoń, pudełka na tytoń nie z metali szlachetnych, woreczki na tytoń, tytoń do żucia, zapalniczki dla palaczy, zapałki, zbiorniki na gaz do zapalniczek, zbiorniczki z gazem do zapalniczek

(111)140739 (220)1999 05 25 (210)202386
(151)2002 09 16

(732) British-American Tobacco Polska Spółka Akcyjną Augustów, PL.

(540) ROCKER

(510), (511) 34 bibułki papierosowe, ustniki z bursztynu do cygarniczek lub lufek, cygara, etui na cygara nie z metali szlachetnych, gilotynki do cygar, pudełka na cygara nie z metali szlachetnych, cygaretki, cygarniczki do papierosów nie z metali szlachetnych, cygarniczki nie z metali szlachetnych, ustniki do cygarniczek papierosowych, fajki, papier hydroskopienny do fajek, półki z otworami na fajki, przybory do czyszczenia fajek, filtry papierosowe, zbiorniki z gazem do zapalniczek, kasetki na cygara nie z metali szlachetnych, krzemień, zioła do palenia, papier papierosowy, papierosy, etui na papierosy nie z metali szlachetnych, filtry do papierosów, kieszonkowe maszyny do skręcania papierosów, papier na papierosy, pudełka na papierosy nie z metali szlachetnych, ustniki papierosowe, papierosy zawierające substytuty nie do celów leczniczych, papierośnice nie z metali szlachetnych, popielniczki nie z metali szlachetnych, pudełka do zapałek nie z metali szlachetnych, pudełka na cygara nie z metali szlachetnych, pudełka na tytoń, pudełka na tytoń nie z metali szlachetnych, maszyny kieszonkowe do skręcania papierosów, stojak do fajek, tabakę tabakierki nie z metali szlachetnych, tytoń, pudełka na tytoń nie z metali szlachetnych, woreczki na tytoń, tytoń do żucia, zapalniczki dla pa-

laczy, zapałki, zbiorniki na gaz do zapalniczek, zbiorniczki z gazem do zapalniczek

(111)140740 (220) 1999 05 25 (210) 202387
(151)2002 09 16

(732) British-American Tobacco Polska Spółka Akcyjna, Augustów, PL.

(540) SPEED

(510), (511) 34 bibułki papierosowe, ustniki z bursztynu do cygarniczek lub lufek, cygara, etui na cygara nie z metali szlachetnych, gilotynki do cygar, pudełka na cygara nie z metali szlachetnych, cygaretki, cygarniczki do papierosów nie z metali szlachetnych, cygarniczki nie z metali szlachetnych, ustniki do cygarniczek papierosowych, fajki, papier hydroskopienny do fajek, półki z otworami na fajki, przybory do czyszczenia fajek, filtry papierosowe, zbiorniki z gazem do zapalniczek, kasetki na cygara nie z metali szlachetnych, krzemień, zioła do palenia, papier papierosowy, papierosy, etui na papierosy nie z metali szlachetnych, filtry do papierosów, kieszonkowe maszyny do skręcania papierosów, papier na papierosy, pudełka na papierosy nie z metali szlachetnych, ustniki papierosowe, papierosy zawierające substytuty nie do celów leczniczych, papierośnice nie z metali szlachetnych, popielniczki nie z metali szlachetnych, pudełka do zapałek nie z metali szlachetnych, pudełka na cygara nie z metali szlachetnych, pudełka na tytoń, pudełka na tytoń nie z metali szlachetnych, maszyny kieszonkowe do skręcania papierosów, stojak do fajek, tabaka, tabakierki nie z metali szlachetnych, tytoń, pudełka na tytoń nie z metali szlachetnych, woreczki na tytoń, tytoń do żucia, zapalniczki dla palaczy, zapałki, zbiorniki na gaz do zapalniczek, zbiorniczki z gazem do zapalniczek

(111)140741 (220)1997 04 03 (210) 171946
(151)2002 11 12

(732) Badel 1862 d. d. vina i alkoholna pića, Zagrzeb, HR.

(540)



(531) 5.7, 24.1, 24.9, 25.1, 26.4, 27.5, 29.1
(510), (511) 33 wino, napoje alkoholowe

(111)140742 (220)1997 04 03 (210)171951
(151)2002 11 12

(732) Badel 1862 d. d. vina i alkoholna pića, Zagrzeb, HR.

(540)



(531) 5.7, 24.1, 25.1, 26.4, 27.5, 29.1
(510), (511) 33 wino, napoje alkoholowe

(111)140743 (220)1997 04 04 (210)171971
(151)2002 11 12

(732) Badel 1862 d. d. vina i alkoholna pića, Zagreb, HR.
(540)



(531) 5.7, 24.1, 24.9, 25.1, 26.4, 27.5, 29.1
(510), (511) 33 wino, napoje alkoholowe

(111)140744 (220)1997 07 09 (210)175755
(151)2002 09 30
(732) Przedsiębiorstwo Wielobranżowe „VIKING KTS”
Spółka z o.o., biała Podlaska, PL.
(540)



(531)24.9,27.5,29.1
(510), (511) 6 materiały budowlane metalowe, osprzęt do drzwi metalowy, płyty drzwiowe metalowe, drzwi metalowe, futryny do drzwi metalowe, futryny metalowe, gwoździe, kątowniki metalowe, klamki, klamry metalowe, kolanka do rur metalowe, konstrukcje metalowe, kratownice metalowe, kraty metalowe, kształtki rurowe rozgałęzieniowe metalowe, materiały konstrukcyjne metalowe, nadproża metalowe, narożniki metalowe w budownictwie, odrzwia metalowe, ogrodzenia metalowe, okiennice metalowe, okna metalowe, okucia drzwiowe, okucia metalowe, okucia okienne, pojemniki metalowe, pokrycia dachów metalowe, przewody centralnego ogrzewania metalowe, przewody do instalacji wentylacyjnej i klimatyzacyjnej metalowe, przewody wodociągowe metalowe, rury metalowe, rusztowania metalowe, rynny metalowe, siatki metalowe, arkusze, blachy stalowe, pręty ze stali, stopnie schodów metalowe, szalunki do betonu metalowe, zawiasy, zawory wodociągowe metalowe, zbiorniki metalowe, 19 materiały budowlane niemetalowe, balustrady, belki niemetalowe, beton, betonowe elementy budowlane, bitumiczne produkty dla budownictwa, boazeria, bramy niemetalowe, cegły, cement, płyty cementowe, słupy cementowe, surowiec ceramiczny, dachówka niemetalowa, pokrycia dachowe bitumiczne, pokrycia dachowe niemetalowe, deski, klepka podłogowa drewniana, drewno budowlane, płyty drzwiowe niemetalowe, drzwi niemetalowe, futryny do drzwi niemetalowe, futryny niemetalowe, gips, granit, kamień budowlany, kątowniki niemetalowe, kanały kominowe niemetalowe, konstrukcje niemetalowe, korek sprasowany, kostki niemetalowe, krokwie dachowe, kruszywo klinkierowe, kształtki rurowe rozgałęzieniowe niemetalowe, listwy niemetalowe, marmur, maszty (słupy) niemetalowe, materiały konstrukcyjne niemetalowe, nadproża niemetalowe, nasady kominowe niemetalowe, odrzwia niemetalowe, ogrodzenia niemetalowe, okiennice niemetalowe, okna niemetalowe, parkiety, piasek, płytki konstrukcyjne niemetalowe, płytki podłogowe niemetalowe, pokrycia dachów niemetalowe, rury drenażowe niemetalowe, rynny dachowe niemetalowe, rynny niemetalowe, schody niemetalowe, sklejka, spoiwa do murów, stopnie schodów niemetalowe, stropy niemetalowe, sufity niemetalowe, szalunki do betonu niemetalowe, szamota, szkło konstrukcyjne, szkło okienne, szyby (szkło dla budownictwa), pokrycia niemetalowe ścian, terakota, wapienny kamień, wapno, zaprawa murarska, żaluzje niemetalowe, żwir, 20 wyroby wiklinowe, kwietniki, kosze pojemniki, pojemniki dla zwierząt,

podstawki, koszyki do noszenia zakupów, 37 usługi budowlano-remontowe

(111)140745 (220)1997 11 20 (210)180413
(151)2002 1001
(732) P01NT Spółka z o.o., Wrocław, PL.
(540)



(531) 26.4, 27.5, 29.1
(510), (511) 35 stenografia, transkrypcja informacji, uaktualnianie ulotek reklamowych, weryfikacja rachunków, wycena działalności gospodarczej i lasów, prowadzenie wyciągów z kont, organizowanie wystaw w celach handlowych lub reklamowych, wynajmowanie miejsca na umieszczenie ogłoszeń lub reklam, wypożyczanie materiałów reklamowych, wypożyczanie fotokopiarek, organizowanie wystaw handlowych lub reklamowych, zarządzanie działalnością gospodarczą, zarządzanie zbiorami informatycznymi, dobór personelu na podstawie teksów psychologicznych, 40 wywoływanie filmów fotograficznych, drukowanie, druk offsetowy i litograficzny, fotochemigrafia, kopiowanie zdjęć, 41 organizowanie akademii, biura redakcyjne, edukacja, kursy korespondencyjne, montaż programów radiowych i telewizyjnych, nauczanie, nauczanie korespondencyjne, organizowanie konkursów edukacyjnych lub rozrywkowych, produkcja filmów, publikowanie książek, publikowanie tekstów innych niż teksty reklamowe, reportaże, rozrywka, tłumaczenia, widowiska, wypożyczanie nagrań dźwiękowych, wypożyczanie: kamer i sprzętu audio jak i aparatów i sprzętu kinematograficznego, organizowanie wystaw z dziedziny kultury lub edukacji, fotografia - robienie zdjęć, 42 administrowanie prawami autorskimi, architektura, badania prawne i techniczne, dekoracja wnętrz, doradztwo: budowlane i zawodowe, ekspertyzy inżynierskie, projektowanie konstrukcji, porady dotyczące własności przemysłowej, prawnicze usługi, programowanie komputerów, projektowanie budynków i opakowań, przewodnictwo zawodowe, testowanie materiałów, wypożyczanie komputerów i sprzętu komputerowego, administrowanie wystaw, wzornictwo przemysłowe

(111)140746 (220)19980209 (210)183235
(151)2002 10 02
(732) WSPÓLNOTA INWESTYCYJNA S.A., Warszawa, PL.
(540) POL-CASH

(510), (511) 35 usługi reklamowe i prowadzenie interesów osób trzecich: dystrybucja, prowadzenie negocjacji, prokura, prowadzenie interesów osób trzecich, pośrednictwo handlowe, 36 usługi ubezpieczeniowe i finansowe: usługi finansowe, serwis finansowy, doradztwo finansowe, obsługa finansowa, pośrednictwo finansowe, doradztwo prawno-finansowe

(111)140747 (220)1998 03 03 (210)184187
(151)2002 10 14
(732) Wydawnictwo „MIKOM” Spółka z o.o., Warszawa, PL.
(540)



... z każdym bitem serca

(531) 16.1, 26.4, 27.5, 29.1

(510), (511) 9 programy i gry komputerowe, magnetyczne i optyczne nośniki informacji. 16 książki, 28 urządzenia do gier elektronicznych, gry automatyczne inne niż na żetony i TV. 38 przesyłanie danych, poczta elektroniczna, komputerowe przesyłanie informacji tekstowej i obrazowej, 41 usługi szkoleniowe, 42 usługi w zakresie sporządzania programów komputerowych, doradztwo informatyczne

(111)140748 (220)1998 03 04 (210)184229
(151)2002 09 26
(732) DOMIK Spółka z o.o.. Bydgoszcz. PL.
(540)

DOMiK

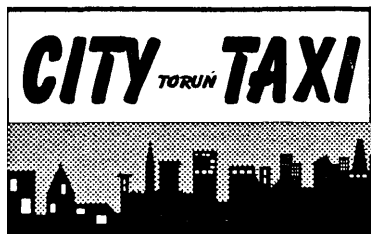
(531)27.5
(510), (511) 1 tworzywa sztuczne nie przetworzone, 8 sztuce, 9 przyrządy elektryczne, pomiarowe, aparaty i przyrządy dydaktyczne, do nauczania meble i stojaki laboratoryjne. 11 aparaty do gotowania i chłodzenia, za wyjątkiem klimatyzatorów, grzejników, termowentylatorów, wentylatorów, suszarek, lokówek, nawilżaczy powietrza, czajników elektrycznych, tosterów, opiekaczy, 14 zegary. 16 tworzywa sztuczne do pakowania, opakowania z tworzyw sztucznych, 17 produkty z tworzyw sztucznych do wytwarzania gotowych towarów, wyroby z tworzyw sztucznych w stanie półprzetworzonym, materiały do uszczelniania, izolowania, giętkie rurki tworzywowe, uszczelki. 19 materiały budowlane i wykończeniowe z tworzyw sztucznych, 20 meble, w tym metalowe, kempingowe. 21 nieelektryczne narzędzia kuchenne, grzebień, gąbki, materiały szczotkarskie, sprzęt do czyszczenia, wiórki stalowe, szkło surowe lub półprzetworzone, z wyjątkiem szkła budowlanego, naczynia, wyroby ze szkła porcelany, fajansu, przybory toaletowe, pojemniki dla gospodarstwa domowego, 28 zabawki z tworzyw sztucznych, metalu i drewna gry planszowe, 35 prowadzenie negocjacji, usługi menadżerskie, pośrednictwo handlowe. 40 przetwarzanie surowców - tworzywa sztuczne i metale

(111)140749 (220)1998 05 15 (210)187124
(151)2002 09 26
(732) Kubiacyk Adam Instalacje i Wykonawstwo Anten „HELIX”, Gdańsk, PL.
(540)

HELIX

(531) 1.15, 16.1, 27.5, 29.1
(510), (511) 9 anteny, 37 instalacje anten i serwis anten

(111)140750 (220)1998 06 09 (210)188136
(151)2002 09 26
(732) „CITY TAXI” Spółka z o.o., Toruń, PL.
(540)



(531)6.7, 27.5, 29.1
(510). (511) 39 usługi transportowe

(111)140751 (220)1998 08 13 (210)190619
(151)2002 10 04
(732) Szopa Jacek „MERKLE-JACEK SZOPA”, Rybnik. PL.
(540)



KLIMA-POL

(531)26.3, 26.15, 27.5, 29.1
(510), (511) 19 materiały budowlane niemetalowe, 35 doradztwo marketingowe, 37 usługowe wykonawstwo „systemów ogrzewania”. 42 usługi projektowe, ekspertyzy i doradztwo techniczne

(111)140752 (220)1998 08 24 (210)190948
(151)2002 1029
(732) Bartosińska Ewa Pracownia Inwentaryzacji i Projektowania Zieleni „VIRIDIS”, Chorzów. PL.
(540)



VIRIDIS

(531)5.1, 25.5, 27.5, 29.1
(510). (511) 37 usługi nadzoru budowlanego, 42 usługi planowania urbanistyczne G01 krajobrazowego, usługi doradztwa w zakresie ochrony środowiska, usługi doradztwa budowlanego w zakresie małej architektury, usługi pomiaru terenu, usługi w zakresie ekspertyz inżynierskich, usługi projektowania technicznego

(111)140753 (220)1999 05 25 (210)202389
(151)2002 09 16
(732) British-American Tobacco Polska Spółka Akcyjna Augustów. PL.
(540) SOHO

(510). (511) 34 bibułki papierosowe, ustniki z bursztynu do cygarniczek lub lufek, cygara etui na cygara nie z metali szlachetnych, gilotynki do cygar, pudełka na cygara nie z metali szlachetnych, cygaretki, cygarniczki do papierosów nie z metali szlachetnych, cygarniczki nie z metali szlachetnych, ustniki do cygarniczek papierosowych, fajki, papier hydroskopienny do fajek, półki z otworami na fajki, przybory do czyszczenia fajek, filtry papierosowe, zbiorniki z gazem do zapalniczek, kasetki na cygara nie z metali szlachetnych, krzemień, zioła do palenia, papier papierosowy, papierosy, etui na papierosy nie z metali szlachetnych, filtry do papierosów, kieszonkowe maszyny do skręcania papierosów, papier na papierosy, pudełka na papierosy nie z metali szlachetnych, ustniki papierosowe, papierosy zawierające substytuty nie do celów leczniczych, papierosnice nie z metali szlachetnych, popielniczki nie z metali szlachetnych, pudełka do zapalek nie z metali szlachetnych, pudełka na cygara nie z metali szlachetnych, pudełka na tytoń, pudełka na tytoń nie z metali szlachetnych, maszyny kieszonkowe do skręcania papierosów, stojak do fajek, tabaka tabakierki nie z metali szlachetnych, tytoń, pudełka na tytoń nie z metali szlachetnych, woreczki na tytoń, tytoń do żucia, zapalniczki dla palaczy, zapalniczki, zbiorniki na gaz do zapalniczek, zbiorniczki z gazem do zapalniczek

(111)140754 (220)1999 05 25 (210)202390
(151)2002 09 16
(732) British-American Tobacco Polska Spółka Akcyjna Augustów, PL.
(540) DRIVERS

(510), (511) 34 bibułki papierosowe, ustniki z bursztynu do cygarniczek lub lufek, cygara etui na cygara nie z metali szlachetnych, gilotynki do cygar, pudełka na cygara nie z metali szlachetnych,

cygaretki, cygarniczki do papierosów nie z metali szlachetnych, cygarniczki nie z metali szlachetnych, ustniki do cygarniczek papierosowych, fajki, papier hydroskopienny do fajek, półki z otworami na fajki, przybory do czyszczenia fajek, filtry papierosowe, zbiorniki z gazem do zapalniczek, kasetki na cygara nie z metali szlachetnych, krzemień, zioła do palenia, papier papierosowy, papierosy, etui na papierosy nie z metali szlachetnych, filtry do papierosów, kieszonkowe maszyny do skręcania papierosów, papier na papierosy, pudełka na papierosy nie z metali szlachetnych, ustniki papierosowe, papierosy zawierające substytuty nie do celów leczniczych, papierośnice nie z metali szlachetnych, popielniczki nie z metali szlachetnych, pudełka do zapałek nie z metali szlachetnych, pudełka na cygara nie z metali szlachetnych, pudełka na tytoń, pudełka na tytoń nie z metali szlachetnych, maszyny kieszonkowe do skręcania papierosów, stojak do fajek, tabaka, tabakierki nie z metali szlachetnych, tytoń, pudełka na tytoń nie z metali szlachetnych, woreczki na tytoń, tytoń do żucia, zapalniczki dla palaczy, zapalniczki, zbiorniki na gaz do zapalniczek, zbiorniczki z gazem do zapalniczek

(111)140755 (220)1999 05 25 (210)202391
(151)2002 09 16

(732) British-American Tobacco Polska Spółka Akcyjna Augustów, PL.

(540) TRUTH

(510), (511) 34 bibułki papierosowe, ustniki z bursztynu do cygarniczek lub lufek, cygara, etui na cygara nie z metali szlachetnych, gilotynki do cygar, pudełka na cygara nie z metali szlachetnych, cygaretki, cygarniczki do papierosów nie z metali szlachetnych, cygarniczki nie z metali szlachetnych, ustniki do cygarniczek papierosowych, fajki, papier hydroskopienny do fajek, półki z otworami na fajki, przybory do czyszczenia fajek, filtry papierosowe, zbiorniki z gazem do zapalniczek, kasetki na cygara nie z metali szlachetnych, krzemień, zioła do palenia, papier papierosowy, papierosy, etui na papierosy nie z metali szlachetnych, filtry do papierosów, kieszonkowe maszyny do skręcania papierosów, papier na papierosy, pudełka na papierosy nie z metali szlachetnych, ustniki papierosowe, papierosy zawierające substytuty nie do celów leczniczych, papierośnice nie z metali szlachetnych, popielniczki nie z metali szlachetnych, pudełka do zapałek nie z metali szlachetnych, pudełka na cygara nie z metali szlachetnych, pudełka na tytoń, pudełka na tytoń nie z metali szlachetnych, maszyny kieszonkowe do skręcania papierosów, stojak do fajek, tabaka, tabakierki nie z metali szlachetnych, tytoń, pudełka na tytoń nie z metali szlachetnych, woreczki na tytoń, tytoń do żucia, zapalniczki dla palaczy, zapalniczki, zbiorniki na gaz do zapalniczek, zbiorniczki z gazem do zapalniczek

(111) 140756 (220) 1999 05 25 (210) 202413
(151)2002 10 14

(732) Eli Lilly and Company, Indianapolis, US.

(540) MIX25

(510), (511) 5 produkty farmaceutyczne, weterynaryjne i sanitarne, substancje dietetyczne do celów leczniczych, insulina, 10 aparaty i instrumenty chirurgiczne, medyczne, stomatologiczne i weterynaryjne, dozujące aplikatory (strzykawki) insulinowe zawierające insulinę

(111)140757 (220)1999 05 26 (210)202455
(151)2002 11 12

(732) Wydawnictwo H.Bauer Spółka z o.o., Warszawa PL.

(540)



(531)26.1, 26.4, 27.5, 29.1
(510), (511) 16 czasopisma

(111)140758 (220) 1999 05 26 (210)202459
(151)2002 11 12
(732) Krzosek Sławomir Piekarnia Osiedlowa, Piaseczno, PL.
(540)



(531) 26.2, 26.11, 27.5, 29.1

(510), (511) 30 pieczywo pszenne, pieczywo razowe, pieczywo pszenno-razowe, chleb, bułki, rogaliki, chałki

(111)140759 (220)1999 05 26 (210)202467
(151)2002 11 12
(732) Cukiernicza Spółdzielnia Inwalidów „SŁOWIANKA“, Szczecinek, PL.
(540)



(531) 1.3, 18.3, 27.5, 29.1

(510), (511) 30 wyroby cukiernicze, wyroby piekarnicze, słodycze, lody

(111)140760 (220) 1999 05 25 (210) 202488
(151)2002 10 29

(732) Pichura Stanisław, Nowicki Jan Przedsiębiorstwo Handlowo-Usługowe „PINO” S.C., Tarnowskie Góry, PL.

(540) Pino

(510), (511) 27 dywany, wykładziny podłogowe dywanowe, chodniki (kilimy), maty i słomianki, linoleum i inne materiały do pokrywania podłóg, 36 usługi związane z wyceną nieruchomości, wynajem nieruchomości oraz pośrednictwem w zakresie kupna i sprzedaży nieruchomości, 37 układanie wykładzin podłogowych, 39 przewóz towarów transportem samochodowym

(111)140761 (220)1999 05 27 (210)202530
(151)2002 09 20
(732) GREENPOL Spółka z o.o., Warszawa, PL.
(540)



(531)27.5

(510), (511) 25 obuwie sportowe, obuwie damskie

(111)140762 (220)1999 05 27 (210) 202531
(151)2002 09 20
(732) GREENPOL Spółka z o.o., Warszawa, PL.
(540)



(531)27.5

(510), (511)25 buty damskie

(111)140763 (220)1999 05 27 (210)202532
(151)2002 09 20
(732) GREENPOL Spółka z o.o., Warszawa, PL.

(540)



(531)26.3,27.5,29.1

(510), (511) 25 obuwie sportowe, obuwie damskie

(111)140764 (220)1999 05 27 (210)202533
 (151)2002 09 20
 (732) GREENPOL Spółka z o.o., Warszawa, PL.
 (540)



(531)26.2,26.11,27.5,29.1

(510), (511) 25 obuwie sportowe, obuwie damskie

(111)140765 (220)1999 05 26 (210)202551
 (151)2002 10 01
 (732) Szymaniak Marek PPHU CODEX, Krzeszyce, PL.
 (540)



(531)2.1,5.11, 14.9,29.1

(510), (511)30 mąka pszenna

(111) 140766 (220) 1999 05 28 (210) 202602
 (151)2002 09 06
 (732) MESSENGER SERVICE STOLICA SA, Warszawa, PL.
 (540)

www.stolica.pl

(531)26.4,27.5,29.1

(510), (511) 39 doręczanie paczek, dystrybucja przesyłek

(111)140767 (220) 1999 05 27 (210) 20264
 (151)2002 09 06
 (732) NORDIS Chłodnie Polskie Spółka z o.o., Zielona Góra, PL.
 (540) Domicella
 (510), (511) 30 lody spożywcze, konfekcja lodowa, sorbety

(111)140768 (220) 1999 05 27 (210) 20265
 (151)2002 09 06
 (732) NORDIS Chłodnie Polskie Spółka z o.o., Zielona Góra, PL.
 (540) Koloseum
 (510), (511) 30 lody spożywcze, konfekcja lodowa, sorbety

(111)140769 (220) 1999 05 27 (210)202651
 (151)2002 09 06

(732) NORDIS Chłodnie Polskie Spółka z o.o., Zielona Góra, PL.
 (540) Ramzes
 (510), (511) 30 lody spożywcze, konfekcja lodowa, sorbety

(111)140770 (220) 1999 05 27 (210) 202652
 (151)2002 09 06
 (732) NORDIS Chłodnie Polskie Spółka z o.o., Zielona Góra, PL.
 (540) Manuela
 (510), (511) 30 lody spożywcze, konfekcja lodowa, sorbety

(111)140771 (220) 1999 05 28 (210) 202697
 (151)2002 10 30
 (732) MAWERPOL Spółka z o.o., Łódź, PL.
 (540)

(531)27.5,29.1

(510), (511)12 rowery;

(111)140772 (220)1999 05 31 (210)202779
 (151)2002 11 12
 (732) Z.Ch. „Hajduki” Spółka Akcyjna, Chorzów, PL.
 (540) Emulsja z motylkiem
 (510), (511) 2 wyroby wodorozcieńczalne do wymalowań zewnętrznych i wewnętrznych

(111)140773 (220)1999 05 31 (210)202780
 (151)2002 11 12
 (732) Z.Ch. „Hajduki” Spółka Akcyjna, Chorzów, PL.
 (540) ART-DECO
 (510), (511) 2 farby i emalie rozpuszczalnikowe i wodorozcieńczalne

(111)140774 (220)1999 05 31 (210)202783
 (151)2002 11 12
 (732) Lubuska Wytwórnia Wódek Gatunkowych „POLMOS” w Zielonej Górze Spółka Akcyjna, Zielona Góra, PL.
 (540) lexus
 (510), (511) 33 alkohole

(111)140775 (220)1999 06 02 (210)202838
 (151)2002 10 09
 (732) Socit des Produits Nestl S.A., Vevey, CH.
 (540) KLEOPATRA
 (510), (511) 30 kawa, herbata, kakao, cukier, ryż, tapioka, sago, namiastki kawy, mąka i preparaty zbożowe, chleb, ciasta i słodycze, lody, miód, melasa, drożdże, proszek do pieczenia, sól, musztarda, ocet, sosy przyprawowe, przyprawy, lód

(111)140776 (220) 1999 06 02 (210) 202839
 (151)2002 10 09
 (732) Socit des Produits Nestl S.A., Vevey, CH.
 (540) MAKBET
 (510), (511) 30 kawa, herbata, kakao, cukier, ryż, tapioka, sago, namiastki kawy, mąka i preparaty zbożowe, chleb, ciasta i słodycze, lody, miód, melasa, drożdże, proszek do pieczenia, sól, musztarda, ocet, sosy przyprawowe, przyprawy, lód

(111)140777 (220)1999 06 02 (210)202840
 (151)2002 10 09
 (732) Socit des Produits Nestl S.A., Vevey, CH.
 (540) PETRUCCIO
 (510), (511) 30 kawa, herbata, kakao, cukier, ryż, tapioka, sago, namiastki kawy, mąka i preparaty zbożowe, chleb, ciasta i słodycze, lody, miód, melasa, drożdże, proszek do pieczenia, sól, musztarda, ocet, sosy przyprawowe, przyprawy, lód

(111)140778 (220)1999 06 01 (210)202888
 (151)2002 09 24
 (732) Kopcińska Maria Danuta, Lipczewski Janusz Paweł
 Przedsiębiorstwo Prywatne TEMAX S.C., Płock. PL.
 (540)

TEMAX

(531)27.5.29.1
 (510), (511)6 ścianki z grodzic stalowych, 11 sieci wodno-kon-
 lizacyjne, instalacje wentylacyjne, urządzenia ciepłe, 37 specjali-
 styczne usługi budowlane w zakresie przecisków pod jezdniami
 i torami, odwiertów i odwodnień terenu oraz roboty ogólnobudow-
 lane, 39 usługi transportowe

(111)140779 (220)1999 06 07 (210)202961
 (151)2002 09 20
 (732) Reemtsma Polska S.A., Jankowice, PL.
 (540) mocna rzecz
 (510). (511) 34 wyroby tytoniowe, przybory dla palących

(111)140780 (220)1999 06 07 (210)202962
 (151)2002 09 20
 (732) Reemtsma Polska S.A., Jankowice, PL.
 (540) Mocne Jasne King Size
 (510). (511) 34 wyroby tytoniowe, przybory dla palących

(111)140781 (220)1999 06 07 (210)202963
 (151)2002 09 20
 (732) Reemtsma Polska S.A., Jankowice, PL.
 (540) Mocne Lights King Size
 (510). (511) 34 wyroby tytoniowe, przybory dla palących

(111)140782 (220)1999 06 07 (210)202964
 (151)2002 09 20
 (732) Reemtsma Polska S.A., Jankowice, PL.
 (540) Mocne King Size
 (510), (511) 34 wyroby tytoniowe, przybory dla palących

(111)140783 (220)1999 06 07 (210)202965
 (151)2002 09 20
 (732) Reemtsma Polska S.A., Jankowice, PL.
 (540) Mocne Super Jasne
 (510). (511) 34 wyroby tytoniowe, przybory dla palących

(111)140784 (220)1999 06 07 (210)202966
 (151)2002 09 20
 (732) Reemtsma Polska S.A., Jankowice, PL.
 (540) Mocne Bardzo Jasne
 (510). (511) 34 wyroby tytoniowe, przybory dla palących

(111)140785 (220)1999 06 08 (210)203015
 (151)2002 11 12
 (732) Grand Glory Manufacturing Limited, Kwai Chung, New
 Territories, HK.
 (540)

AQUA

(531)27.5
 (510), (511) 14 instrumenty zegarmistrzowskie i chronometrycz-
 ne, zegarki i zegary, czasomierze, części i osprzęt do wszystkich
 w/w towarów:

(111)140786 (220)1999 06 07 (210)203022
 (151)2002 11 12
 (732) Gdańskie Zakłady Nawozów Fosforowych FOSFOR Y Sp.
 z o.o., Gdańsk, PL.
 (540) vitaplón
 (510), (511) 1 nawozy rolnicze

(111)140787 (220)1999 06 07 (210)203024
 (151)2002 11 12
 (732) Pietrzak Adam, Parys Zbigniew, Filipczyk Adam,
 Czechowski Antoni Przedsiębiorstwo Produkcyjno-Handlowo-
 -Usługowe „PABEX” S.C., Tychy. PL.
 (540)



(531)26.4,27.5,29.1
 (510), (511) 16 folia z tworzyw sztucznych do pakowania, opako-
 wania z folii z tworzyw sztucznych;

(111)140788 (220)1999 06 07 (210)203025
 (151)2002 11 12
 (732) Pietrzak Adam, Parys Zbigniew, Filipczyk Adam,
 Czechowski Antoni Przedsiębiorstwo Produkcyjno-Handlowo-
 -Usługowe „ABEX” S.C., Tychy. PL.
 (540)

(531)27.5
 (510), (511) 16 folia z tworzyw sztucznych do pakowania, opako-
 wania z folii z tworzyw sztucznych;

(111)140789 (220)1999 06 07 (210)203035
 (151)2002 11 12
 (732) Pakuła Małgorzata METALMODA, Rzgów. PL.
 (540) METALMODA
 (510). (511) 25 odzież z tworzyw naturalnych i sztucznych. 26 kła-
 mry do pasków, klamry do odzieży

(111)140790 (220)1999 06 09 (210)203061
 (151)2002 11 12
 (732) AstraZeneca AB, Sdertälje, SE.
 (540) ZERAVIS
 (510), (511) 5 preparaty farmaceutyczne do leczenia chorób i za-
 burzeń układu oddechowego, podawane za pomocą inhalatora;

(111)140791 (220)1999 06 09 (210)203068
 (151)2002 11 12
 (732) The Black & Decker Corporation, Towson, US.
 (540)

(531)26.4,29.1
 (510), (511) 7 obsługiwane ręcznie, przenośne elektronarzędzia
 (za wyjątkiem elektronarzędzi ogrodowych), wiertarki, wiertarki
 udarowe, narzędzia skrawające, pilarki, wyrzynarki, pilarki tar-
 czowe, pilarki tarczowe z własnym stolikiem roboczym, przeci-
 narki tarczowe, pilarki szablowe, frezarki, przycinarki, strugarki,
 wkrętarki, zakrętarki udarowe, wiertarko-wkrętarki, gwoździarki,
 młoty udarowe, młoty udarowe obrotowe, młoty elektropneuma-
 tyczne, szlifierki kątowe, szlifierki do drewna, frezarki do wpu-
 stów połączeniowych, frezarki do połączeń na wczepy, części
 i osprzęt w/w towarów

(111)140792 (220)19990609 (210)203070
 (151)2002 10 02
 (732) Partex Marking Systems AB, Gullspång, SE.
 (540) PARTEX
 (510), (511) 9 osłonki, pochewki, nasuwki, nakładki, etykiety, oznaczniki i podobne elementy identyfikujące, służące do oznaczania podzespołów elektrycznych oraz drutów, kabli i przewodów elektrycznych, kanały i osłonki kablowe, 17 osłonki, pochewki, nasuwki, nakładki, etykiety, oznaczniki i podobne elementy identyfikujące, służące do oznaczania rur, przewodów giętkich i węży

(111)140793 (220) 1999 06 06 (210)203077
 (151)2002 10 02
 (732) Nowakowski Jerzy „TRANS-SPORT“-FIRMA, Łódź, PL.
 (540)



(531)27.5,29.1
 (510), (511) 12 bagażniki samochodowe, bagażniki na narty, rowery i łódki do samochodu

(111)140794 (220)19990608 (210)203080
 (151)2002 10 02
 (732) Członka Bożena Firma 2 x 2, Łódź, PL.
 (540)



(531)25.7,27.5,29.1
 (510), (511) 25 odzież dla dorosłych, dzieci i młodzieży, bielizna osobista, 40 usługi krawieckie

(111)140795 (220)1999 06 10 (210)203213
 (151)2002 10 30
 (732) Wuczynski Andrzej Przedsiębiorstwo Budowlane AWBUD, Fugasówka k. Zawiercia, PL.
 (540)



(531)26.1,26.2,27.5,29.1
 (510), (511) 35 zgrupowanie na rzecz osób trzecich różnych towarów pozwalające nabywcy wygodnie je oglądać i kupować w sklepie z materiałami budowlanymi; 37 usługi budowlane; 40 przetwórstwo surowców wtórnych; 42 skup i sprzedaż oraz pośrednictwo w handlu surowcami wtórnymi;

(111)140796 (220)1999 06 10 (210)203220
 (151)2002 09 20
 (732) Bydgoskie Towarzystwo Budownictwa Społecznego Spółka z o.o., Bydgoszcz, PL.
 (540)



(531)26.4,26.11,27.5,29.1

(510), (511) 36 wynajem mieszkań, zarząd budynkami mieszkalnymi, obrót nieruchomościami, dzierżawa, administrowanie nieruchomościami, pośrednictwo kupna sprzedaży, wyceny nieruchomości, 37 usługi budowlane związane z budową budynków, nadzór techniczny, usługi związane z naprawami i modernizacjami, usługi przywracające bądź adoptujące obiekty do stanu używalności, usługi związane z utrzymaniem obiektów w ciągłej używalności, usługi konserwacyjne

(111)140797 (220) 1999 06 11 (210)203252
 (151)2002 10 29
 (732) Przedsiębiorstwo „OWLEX“ Sp. z o.o., Łódź, PL.
 (540) owlex
 (510), (511) 12 samochody, części do samochodów, 37 naprawa i obsługa samochodów

(111)140798 (220) 1999 06 11 (210)203261
 (151)2002 11 15
 (732) Tomaszewski Wojciech, Tomaszewska Krystyna TOMA Spółka Jawną Przeźmierowo, PL.
 (540) Młotozaurus
 (510), (511) 9 filmy, filmy animowane (rysunkowe), gry telewizyjne, 16 materiały piśmienne, artykuły biurowe w tym kredki, ołówki, pióra, grafity do ołówków, przybory kreślarskie, torby i worki do pakowania, książki, podręczniki. 35 usługi reklamowe na rzecz osób trzecich

(111)140799 (220) 1999 06 11 (210)203262
 (151)2002 11 15
 (732) Tomaszewski Wojciech, Tomaszewska Krystyna TOMA Spółka Jawną Przeźmierowo, PL.
 (540) Szczękozaurus
 (510), (511) 9 filmy, filmy animowane (rysunkowe), gry telewizyjne, 16 materiały piśmienne, artykuły biurowe w tym kredki, ołówki, pióra, grafity do ołówków, przybory kreślarskie, torby i worki do pakowania, książki, podręczniki, 35 usługi reklamowe na rzecz osób trzecich

(111)140800 (220)1999 06 11 (210)203267
 (151)2002 10 09
 (732) Jonczyk Adam Przedsiębiorstwo Produkcyjno-Handlowe JONEX, Szczecinek, PL.
 (540)



(531)24.15,27.5,29.1
 (510), (511) 9 anteny, antyinterferencyjne przyrządy stosowane w elektryczności, urządzenia do ładowania baterii, baterie anodowe, baterie do oświetlenia, baterie elektryczne, baterie galwaniczne, baterie słoneczne, bezpieczniki elektryczne, bezpieczniki topikowe, cewki dławikowe, cewki elektryczne, uchwyty do cewek elektrycznych, cewki indukcyjne, drut magnetyczny, elektryczne urządzenia do otwierania drzwi, dzwonki ostrzegawcze - sygnalizacyjne, dzwonki alarmowe elektryczne, dzwonki do drzwi elektryczne, materiały na przewody elektryczne w postaci drutów i kabli, instalacje elektryczne, kable elektryczne, kondensatory, kondensatory elektryczne, kondensatory optyczne, instalacje elektryczne zapobiegające kradzieżom, lampy do ciemni fotograficznych, lampy elektronowe stosowane w radiodbiornikach, lampy elektronowe próżniowe, lampy optyczne, lampy z termokatodami, baterie do latarek kieszonkowych, latarnie optyczne, latarnie sygnalizacyjne, drut miedziany izolowany, neony reklamowe, nici identyfikacyjne do przewodów elektrycznych, obwody drukowane, obwody scalone, ogniwa elektryczne, ogniwa fotoelektryczne, ogniwa galwaniczne, ograniczniki elektryczne, oporniki elektry-

czne, osłony do identyfikacji drutów elektrycznych, osłony do kabli elektrycznych, półprzewodniki, prostowniki prądu, przekaźniki elektryczne, przekaźniki sygnałów elektronicznych, przełączniki elektryczne, przełączniki czasowe, przetwornice elektryczne, przewodniki elektryczne, przewody elektryczne, przedłużacze przewodów elektrycznych, przyciski do dzwonek, pulpity rozdzielcze stosowane w instalacjach elektrycznych, puszkę przełącznikową stosowaną w instalacjach elektrycznych, puszkę rozgałęziową stosowaną w instalacjach elektrycznych, reduktory prądu elektrycznego, elektryczne reduktory światła, elektryczne skrzynki złączone, druty ze stopów metali, styki elektryczne, styki elektryczne z metali szlachetnych, sygnalizatory elektryczne, syreny elektryczne, szafy rozdzielcze energii elektrycznej, światła migające do wysyłania sygnałów świetlnych, tablice połączeń, tablice rozdzielcze energii elektrycznej, tablice sygnalizacyjne świecące lub mechaniczne, transformatory, tranzystory, tuleje łącznikowe do kabli, tworniki elektryczne, wtyczki, gniazda elektryczne, wyłączniki elektryczne, zaciski szyn elektrycznych, zaciski przewodów elektrycznych, złącza do przewodów elektrycznych, złącza elektryczne, złączki stosowane w instalacjach elektrycznych, 11 abażury, stelaże do abażurów, oświetlenie acetylenowe, klosze do lamp, lampiony, lampki elektryczne na choinkę, lampy bakteriobójcze do oczyszczania powietrza, lampy bezpieczeństwa, lampy do aparatów projekcyjnych, lampy do układania włosów, lampy elektryczne, lampy gazowe, lampy laboratoryjne, lampy luminescencyjne do oświetlania, lampy lutownicze, spawalnicze, lampy łukowe, lampy olejowe, lampy oświetleniowe, lampy uliczne, lampy wyładowcze elektryczne do oświetlania, latarki, latarki kieszonek, latarnie oświetleniowe, latarnie weneckie, obudowy lamp, oprawki do lamp elektrycznych, przyrządy ochronne do oświetlania, urządzenia i instalacje do oświetlania, oświetlenie sufitowe, palniki do lamp, lampy promieniowania ultrafioletowego inne niż do celów leczniczych, reflektory do lamp, szkła do lamp, świeczniki, żyrandole, kinkiety, zawieszania do lamp, żarniki do lamp elektrycznych

(111)140801 (220)1996 07 04 (210)161918
 (151)2002 11 21
 (732) EXPOL Spółka z o.o., Nowy Sącz, PL.
 (540)



(531)5.7,27.5,29.1
 (510). (511) 3 materiały ściernie, pasty polerskie, papier polejący, papier szklany, papier ścierny, papier ścierny szmerglowy, płótno szmerglowe, płótno ściernie, preparaty do usuwania rdzy, szmergiel, węgliki metali jako ścierniwa, воск polerski, kamień do polerowania, preparaty do polerowania, 6 armatura do przewodów, drobnica żelazna, drut metalowy, okucia budowlane metalowe, gwoździe, śruby, nakrętki, kable metalowe, przewody elektryczne metalowe, przewody instalacyjne rozgałęźne metalowe, przewody wodociągowe metalowe, taśmy żelazne, wyroby ślusarskie, zbrojenia betonu metalowe, 8 narzędzia ręczne jak: gwintowniki, imadła, kielnie, kilofy, klucze płaskie, kosiarki ogrodowe, kosy, krajarki do jarzyn, lewarki ręczne, łopaty, młotki, motyki, noże, nożyce ogrodnicze, obcegi, osełki, ostrzałki, pilniki, piły, sekatory, sierpy, strugi, świdy, toporki, narzędzia brukarskie-ubijaki, widły, wiertła, przyrządy ręczne z napędem mechanicznym jak: pistolety ręczne do wyłaczania masy uszczelniającej, maszyny do strzyżenia włosów elektryczne i nieelektryczne, narzędzia ręczne dla ogrodnictwa uruchamiane ręcznie, opryskiwacze do środków owadobójczych, przyrządy do ostrzenia narzędzi, otwieracze do puszek nieelektryczne, urządzenia do skórowania zwierząt, 19 materiałów budowlane niemetalowe takie jak: asfalt, beton, betonowe elementy budowlane, bitumy, boazeria, boazeria drewniana, bramy niemetalowe, budowlane materiały niemetalowe, cement,

cegły, cement do palenisk, dachówki niemetalowe, drewno budowlane, domy przenośne, drewno użytkowe, drewno obrobione, drzwi niemetalowe, futryny niemetalowe, flizy, fugi kolorowe, gips, glazura, glina, granit, kamień budowlany, kafle, kamień wapienny, karton budowlany, kątowniki niemetalowe, klepka parkietowa, kominy niemetalowe, konstrukcje niemetalowe, krokwie dachowe, kruszywo klinkierowe, ksyolit, kształtki rurowe rozgałęziowe niemetalowe, listewki boazerijne, listwy niemetalowe dla budownictwa, łaty niemetalowe, marmur, masy fakturujące niemetalowe, maszty niemetalowe, materiały konstrukcyjne niemetalowe, materiały ognioodporne, materiały do budowy dróg, mozaiki dla budownictwa, obudowy kominków, odrzwia niemetalowe, okna niemetalowe, okucia drzwi niemetalowe, parkiety, płyty gipsowo-kartonowe, piasek, pokrycia dachowe bitumiczne, pokrycia niemetalowe dachów, rury kamionkowe, cementowe, rużowania niemetalowe, rynny dachowe niemetalowe, smoła, sufity, szkło budowlane, szkło izolacyjne, szkło konstrukcyjne, szkło zbrojone, ścianki szczelne niemetalowe, terakota, spoiwa do murów, szamota, taśmy smołowane dla budownictwa, trzcina dla budownictwa, wapno, wykładziny niemetalowe, zaprawy murarskie, zawory do rur drenażowych niemetalowe, żaluzje niemetalowe, żużel jako materiał budowlany, żwir, 27 dywany, wykładziny podłogowe, linoleum, 31 produkty rolnicze takie jak: buraki, chmiel, drób żywy, grzyby świeże, jęczmień, mączka dla zwierząt, nasiona zbóż, ogórki, orzechy, owies, owoce cytrusowe, owoce świeże, pasza dla zwierząt tucznych, pszenica, rośliny strączkowe świeże, ryby żywe, sałata zielona, wapno do pasz, warzywa świeże, ziemniaki, żyto, winogrona świeże, zwierzęta żywe, jagody leśne, krzewy róż, sadzonki, pory, winorośle, 36 analizy finansowe, usługi finansowe, usługi pośrednictwa, administrowanie nieruchomości, agencje pośrednictwa w handlu nieruchomościami, pośrednictwo w zakresie kupna, sprzedaży i wynajmu nieruchomości, usługi ubezpieczeniowe, wycena nieruchomości, zarządzanie nieruchomościami, zarządzanie finansami, 39 usługi magazynowania towarów to jest: produktów rolnych i artykułów spożywczych, konfekcjonowanie towarów rolnych i spożywczych, usługi pakowania produktów, usługi składowania towarów jak: produktów rolnych i artykułów spożywczych, informacja o transporcie, 40 usługi obróbki drewna, usługi ścinania i sprzedaży drzewa, usługi stolarskie, usługi ciesielskie, odlewanie metali, usługi spawania, usługi szlifowania, 41 usługi organizowania wypoczynku w zakresie rekreacji i turystyki, usługi organizowania wypoczynku, 42 usługi informatyczne z zakresu oprogramowania komputerów na zlecenie osób trzecich, usługi w zakresie doradztwa technicznego, usługi testowania materiałów, 43 usługi w zakresie informacji turystycznej, usługi hotelarskie, usługi gastronomiczne z zakresu prowadzenia kawiarni, restauracji, barów szybkiej obsługi

(111)140802 (220) 1997 11 21 (210) 180387
 (151)2002 11 21
 (732) CR MEDIA Spółka z o.o., Warszawa, PL.
 (540)



(531)26.2,26.11,27.5,29.1
 (510). (511) 35 usługi w zakresie badania rynku i promocji, usługi doradztwa w organizowaniu i kierowaniu działalnością gospodarczą, dystrybucja materiałów reklamowych i promocyjnych, organizowanie kampanii reklamowych i promocyjnych, produkcja reklam radiowych i telewizyjnych, usługi w zakresie przetwarzania danych, w zakresie tworzenia zbiorów informatycznych, usługi w zakresie agencji reklamowych, usługi fonograficzne i audio-wizualne służące reklamie, prowadzenie studia grafiki komputerowej dla celów reklamy, zarządzanie działalnością gospodarczą i zbiorami informatycznymi, 36 usługi w zakresie administrowania

nia nieruchomości, usługi w zakresie agencji pośrednictwa w handlu nieruchomościami, usługi w zakresie dzierżawy gospodarstw rolnych, dzierżawy nieruchomości, usługi w zakresie rozliczenia finansowego kupna i sprzedaży nieruchomości, wyceny nieruchomości, usługi w zakresie wynajmu mieszkań i lokali użytkowych, 37 usługi w zakresie prowadzenia nadzoru budowlanego, wykonawstwa robót: budowlano-montażowych, remontowo-budowlanych i instalacyjnych, 40 usługi poligraficzne. 41 usługi wydawnicze, 42 usługi w zakresie administrowania dobrami intelektualnymi, usługi w zakresie doradztwa budowlanego, ekspertyz budowlanych i geologicznych, usługi w zakresie programowania komputerowego, usługi w zakresie projektowania architektoniczno-budowlanego, konstrukcyjneG01 instalacyjnego, 43 usługi związane czasowym wynajmowaniem mieszkań

(111)140803 (220)1998 06 16 (210)188278
(151)2002 11 21
(732) Turner Entertainment Co. (a Georgia corporation), Atlanta, US.
(540)



(531)3.5
(510), (511)3 preparaty wybielające i inne substancje stosowane w praniu i w gospodarstwie domowym, preparaty czyszczące, nabłyszczające, szorujące i ściernie, mydła, w tym mydła toaletowe, mydła do skóry, mydła w płynie, mydła do rąk, twarzy i do ciała, żele pod prysznic, żele do kąpieli, wyroby perfumeryjne, w tym: perfumy, wody kolońskie, wody toaletowe, perfumowane lotiony do ciała i do skóry, sypkie talki, saszetki z perfumami, olejki eteryczne do użytku osobistego, kosmetyki, mianowicie: pudry do twarzy, róż, kosmetyki do makijażu, lakiery do paznokci, szminki, tusz do rzęs, cienie do powiek, płyny do kąpieli, lotiony do włosów, szampony do włosów, odżywki do włosów, lakiery do włosów, żele do układania włosów, pianki do układania włosów, płukanki do włosów, preparaty do czyszczenia zębów. 16 papier, karton i wyroby z tych materiałów nie ujęte w innych klasach oraz druki i materiały drukowane, mianowicie: książki z postaciami z filmów animowanych, przygodowych, komediowych i/lub dramatycznych, komiksy, książeczki dla dzieci, czasopisma z postaciami z filmów animowanych, przygodowych, komediowych i/lub dramatycznych, książeczki do kolorowania, książki rozwijające aktywność umysłową i manualną, materiały introligatorskie, fotografie, materiały piśmienne, papier do pisania, koperty, notatniki, terminarze, kartki do notatek, karty okolicznościowe, wizytówki, litografie, długopisy, ołówki, piórniki, gumki do ścierania, kredki świecowe, markery, kredki ołówkowe, zestawy do malowania, kreda do pisania i tablice do pisania na nich kredą, kalkomanie, kalkomanie przenoszone pod wpływem ciepła, plakaty, okładki na książki, zakładki do książek, kalendarze, papier do owijania prezentów, drobne upominki z papieru na przyjęcia i papierowe dekoracje na przyjęcia, mianowicie: serwetki papierowe, papierowe podkładki pod naczynia, maty papierowe, krepina, kapelusze z papieru, zaproszenia, obrusy papierowe, papierowe dekoracje do ciast, drukowane wzory do haftowania lub do wykonywania aplikacji na tkaninach, drukowane wzory, szablony i wykroje na kostiumy, pidżamy, bluzy lub t-shirty, klej do materiałów piśmiennych lub do celów domowych, materiały dla artystów, pędzle malarskie, maszyny do pisania i sprzęt biurowy (z wyjątkiem mebli), materiały instruktażowe i szkoleniowe (z wyjątkiem aparatów), materiały z tworzyw sztucznych do pakowania (nie ujęte w innych klasach), karty do gry, czcionki drukarskie, matryce, 21

przybory kuchenne i pojemniki stosowane w gospodarstwie domowym (nie z metali szlachetnych i nie pokrywane nimi), grzebienie i gąbki, pędzle (z wyjątkiem pędzli malarskich), materiały szcztokarskie, artykuły do czyszczenia, wiórki stalowe, szkło nieprzetworzone lub półprzetworzone (z wyjątkiem szkła stosowanego w budownictwie), wyroby ze szkła, ceramiki, porcelany i fajansu nie ujęte w innych klasach, w tym kubki do kawy, miski, talerze, filiżanki i kieliszki do jajek, filiżanki do kawy ze spodeczkami, talerze ceramiczne, nieelektryczne dzbanki do kawy, cukierniczki i dzbanuszki do śmietanki, filiżanki dla małych dzieci, szklanki i kieliszki, butelki na wodę, termosy, pojemniki na ciasteczka, figurki ceramiczne, szklane i porcelanowe, zastawa stołowa, mianowicie kubeczki i talerze z papieru, przybory kuchenne do serwowania potraw, mianowicie przybory do dzielenia i podawania ciast z nadzieniem, obrotowe patery na ciasta, szpatałki i skrobaczki. 25 odzież, obuwie i nakrycia głowy dla mężczyzn, kobiet i dzieci, mianowicie: koszule, t-shirty, bluzy, stroje do joggingu, spodnie, ubiory jeansowe, szorty, krótkie bluzeczki, odzież przeciwdeszczowa, śliniaczki, spódnice, bluzki, sukienki, szelki, swetry, marynarki, żakiety i kurtki, okrycia, płaszcze przeciwdeszczowe, ubiory na śnieg, krawaty, szlafroki, kapelusze, czapki, daszki przeciwśnieżne, paski, szaliki i apaszki, bielizna nocna, pidżamy, bielizna damska, bielizna, stroje kąpielowe oraz kostiumy z maskami, 28 gry i zabawki oraz artykuły sportowe i gimnastyczne, w tym figurki typu action i akcesoria do nich, zabawki pluszowe, balony, zabawki kąpielowe, zabawki do jeżdżenia na nich, zestawy do gier karcianych, zabawki pojazdy, lalki, latające dyski, ręczne gry elektroniczne, gry planszowe, gry karciane, gry zręcznościowe, gry towarzyskie, towarzyskie gry komputerowe, gry zręcznościowe polegające na trafieniu do celu, maszyny do gier video, puzzle i układanki zręcznościowe, maski z papieru, deskorolki, łyżwy, zabawki do polewania wodą, piłki, mianowicie: piłki do gier i zabaw na boisku, piłki do gry w piłkę nożną, piłki do baseballa, piłki do koszykówki, rękawice do baseballa, akcesoria do pływania do celów rekreacyjnych, tratwy do pływania do celów rekreacyjnych, deski surfingowe, deski do pływania do celów rekreacyjnych, płetwy do pływania, pistolety zabawki, naczynia zabawki do pieczenia i do gotowania, zabawki skarbonki, dekoracje bożonarodzeniowe, 30 ciasteczka, składniki podstawowe do sporządzania koktajli mlecznych, płatki zbożowe śniadaniowe, guma balonowa, dekoracje do ciast ze słodyczy, guma do żucia, mrożone słodycze, krakersy, jogurt mrożone, lody, precele, herbata, masło orzechowe, kawa, kakao, cukier, ryż, tapioka, sago, namiastki kawy, mąka i preparaty zbożowe, chleb, ciasta, miód, melasa, drożdże, proszek do pieczenia, sól, musztarda, ocet, sosy (przyprawowe), przyprawy, lód, 32 napoje bezalkoholowe, mianowicie bezalkoholowe napoje orzeźwiający, soki owocowe, napoje owocowe, napoje bezalkoholowe o smaku owocowym, poncz owocowy, lemoniadą woda selcerska woda sodowa, woda do picia oraz napoje dla sportowców, piwo, wody mineralne i wody gazowane, syropy i inne preparaty do sporządzania napojów

(111)140804 (220)1998 06 16 (210)188280
(151)2002 11 21
(732) Turner Entertainment Co. (a Georgia corporation), Atlanta, US.
(540)



(531)3.1

(510), (511)3 preparaty wybielające i inne substancje stosowane w praniu i w gospodarstwie domowym, preparaty czyszczące, nabłyszczające, szorujące i ścierne, mydła, w tym mydła toaletowe, mydła do skóry, mydła w płynie, mydła do rąk, twarzy i do ciała, żele pod prysznic, żele do kąpieli, wyroby perfumeryjne, w tym: perfumy, wody kolońskie, wody toaletowe, perfumowane lotiony do ciała i do skóry, sypkie talki, saszetki z perfumami, olejki eteryczne do użytku osobistego, kosmetyki, mianowicie: pudry do twarzy, róż, kosmetyki do makijażu, lakiery do paznokci, szminki, tusz do rzęs, cienie do powiek, płyny do kąpieli, lotiony do włosów, szampony do włosów, odżywki do włosów, lakiery do włosów, żele do układania włosów, pianki do układania włosów, płukanki do włosów, preparaty do czyszczenia zębów. 16 papier, karton i wyroby z tych materiałów nie ujęte w innych klasach oraz druki i materiały drukowane, mianowicie: książki z postaciami z filmów animowanych, przygodowych, komediowych i/lub dramatycznych, komiksy, książeczki dla dzieci, czasopisma z postaciami z filmów animowanych, przygodowych, komediowych i/lub dramatycznych, książeczki do kolorowania, książki rozwijające aktywność umysłową i manualną, materiały introligatorskie, fotografie, materiały piśmienne, papier do pisania, koperty, notatniki, terminarze, kartki do notatek, karty okolicznościowe, wizytówki, litografie, długopisy, ołówki, piórniki, gumki do ścierania, kredki świecowe, markery, kredki ołówkowe, zestawy do malowania, kreda do pisania i tablice do pisania na nich kredą, kalkomanie, kalkomanie przenoszone pod wpływem ciepła, plakaty, okładki na książki, zakładki do książek, kalendarze, papier do owijania prezentów, drobne upominki z papieru na przyjęcia i papierowe dekoracje na przyjęcia, mianowicie: serwetki papierowe, papierowe podkładki pod naczynia, maty papierowe, krepina, kapelusze z papieru, zaproszenia, obrusy papierowe, papierowe dekoracje do ciast, drukowane wzory do haftowania lub do wykonywania aplikacji na tkaninach, drukowane wzory, szablony i wykroje na kostiumy, pidżamy, bluzy lub t-shirty, klej do materiałów piśmiennych lub do celów domowych, materiały dla artystów, pędzle malarskie, maszyny do pisania i sprzęt biurowy (z wyjątkiem mebli), materiały instryktażowe i szkoleniowe (z wyjątkiem aparatów), materiały z tworzyw sztucznych do pakowania (nie ujęte w innych klasach), karty do gry, czcionki drukarskie, matryce, 21 przybory kuchenne i pojemniki stosowane w gospodarstwie domowym (nie z metali szlachetnych i nie pokrywane nimi), grzebienie i gąbki, pędzle (z wyjątkiem pędzli malarskich), materiały szczotkarskie, artykuły do czyszczenia, wiórki stalowe, szkło nieprzetworzone w budownictwie), wyroby ze szkła, ceramiki, porcelany i fajansu nie ujęte w innych klasach, w tym kubki do kawy, miski, talerze, filiżanki i kieliszki do jajek, filiżanki do kawy ze spodeczkami, talerze ceramiczne, nieelektryczne dzbanki do kawy, cukierniczki i dzbanuszki do śmietanki, filiżanki dla małych dzieci, szklanki i kieliszki, butelki na wodę, termosy, pojemniki na ciasteczka, figurki ceramiczne, szklane i porcelanowe, zastawa stołowa, mianowicie kubeczki i talerze z papieru, przybory kuchenne do serwowania potraw, mianowicie przybory do dzielenia i podawania ciast z nadzieniem, obrotowe patery na ciasta, szpatułki i skrobaczki, 25 odzież, obuwie i nakrycia głowy dla mężczyzn, kobiet i dzieci, mianowicie: koszule, t-shirty, bluzy, stroje do joggingu, spodnie, ubiory jeansowe, szorty, krótkie bluzeczki, odzież przeciwdeszczowa, śliniaczki, spódnice, bluzki, sukienki, szelki, swetry, marynarki, żakiety i kurtki, okrycia, płaszcze przeciwdeszczowe, ubiory na śnieg, krawaty, szlafroki, kapelusze, czapki, daszki przeciwsloneczne, paski, szaliki i apaszki, bielizna nocna, pidżamy, bielizna damska, bielizna, stroje kąpielowe oraz kostiumy z maskami, 28 gry i zabawki oraz artykuły sportowe i gimnastyczne, w tym figurki typu action i akcesoria do nich, zabawki pluszowe, balony, zabawki kąpielowe, zabawki do jeżdżenia na nich, zestawy do gier karcianych, zabawki pojazdy, lalki, latające dyski, ręczne gry elektroniczne, gry planszowe, gry karciane, gry zręcznościowe, gry towarzyskie, towarzyskie gry komputerowe, gry zręcznościowe polegające na trafieniu do celu, maszyny do gier video, puzzle i układanki zręcznościowe, maski z papieru, deskorolki, łyżwy, zabawki do polewania wodą, piłki, mianowicie: piłki do gier i zabawa na boisku, piłki do gry w piłkę nożną, piłki do baseballa, piłki do

koszykówki, rękawice do baseballa, akcesoria do pływania do celów rekreacyjnych, tratwy do pływania do celów rekreacyjnych, deski surfingowe, deski do pływania do celów rekreacyjnych, płetwy do pływania, pistolety zabawki, naczynia zabawki do pieczenia i do gotowania, zabawki skarbonki, dekoracje bożonarodzeniowe. 30 ciasteczka, składniki podstawowe do sporządzania koktajli mlecznych, płatki zbożowe śniadaniowe, guma balonowa, dekoracje do ciast ze słodczy, guma do żucia, mrożone słodycze, krakersy, jogurty mrożone, lody, precle, herbata, masło orzechowe, kawa, kakao, cukier, ryż, tapioka, sago, namiastki kawy, mąka i preparaty zbożowe, chleb, ciasta, miód, melasa, drożdże, proszek do pieczenia, sól, musztarda, ocet, sosy (przyprawowe), przyprawy, lód, 32 napoje bezalkoholowe, mianowicie bezalkoholowe napoje orzeźwiające, soki owocowe, napoje owocowe, napoje bezalkoholowe o smaku owocowym, poncz owocowy, lemoniada, woda selcerska, woda sodowa, woda do picia oraz napoje dla sportowców, piwo, wody mineralne i wody gazowane, syropy i inne preparaty do sporządzania napojów

(111)140805 (220)1999 06 08 (210)202994
(151)2002 11 21
(732) Przedsiębiorstwo Przemysłu Chłodniczego LODMOR S.A.
Gdańsk, PL.
(540)



(531)26.4,27.5,29.1
(510), (511) 30 lody, lody spożywcze, lody spożywcze w proszku, środki wiążące do lodów spożywczych

(111)140806 (220)1999 06 08 (210)202995
(151)2002 11 21
(732) Przedsiębiorstwo Przemysłu Chłodniczego LODMOR S.A.
Gdańsk, PL.
(540)



(531)26.4,27.5,29.1
(510), (511)30 lody, lody spożywcze, lody spożywcze w proszku, środki wiążące do lodów spożywczych

(111)140807 (220)1999 06 11 (210)203269
(151)2002 10 09
(732) Jonczyk Adam Przedsiębiorstwo Produkcyjno-Handlowe
JONEX, Szczecinek, PL.
(540)jonex

(510), (511) 9 anteny, anty interferencyjne przyrządy stosowane w elektryczności, urządzenia do ładowania baterii, baterie anodowe, baterie do oświetlania, baterie elektryczne, baterie galwaniczne, baterie słoneczne, bezpieczniki elektryczne, bezpieczniki topikowe, cewki dławikowe, cewki elektryczne, uchwyty do cewek elektrycznych, cewki indukcyjne, drut magnetyczny, elektryczne urządzenia do otwierania drzwi, dzwonki ostrzegawcze - sygnalizacyjne, dzwonki alarmowe elektryczne, dzwonki do drzwi elektryczne, materiały na przewody elektryczne w postaci drutów i kabli, instalacje elektryczne, kable elektryczne, kondensatory, kondensatory elektryczne, kondensatory optyczne, instalacje elektryczne zapobiegające kradzieży, lampy do ciemni fotograficznych, lampy elektronowe stosowane w radioodbiornikach, lampy elektronowe próżniowe, lampy optyczne, lampy z termokatodami, baterie do latarek kieszonkowych, latarnie optyczne, latarnie syg-

nalizacyjne, drut miedziany izolowany, neony reklamowe, nici identyfikacyjne do przewodów elektrycznych, obwody drukowane, obwody scalone, ogniwa elektryczne, ogniwa fotoelektryczne, ogniwa galwaniczne, ograniczniki elektryczne, oporniki elektryczne, osłony do identyfikacji drutów elektrycznych, osłony do kabli elektrycznych, półprzewodniki, prostowniki prądu, przekaźniki elektryczne, przekaźniki sygnałów elektronicznych, przełączniki elektryczne, przełączniki czasowe, przetwornice elektryczne, przewodniki elektryczne, przewody elektryczne, przedłużacze przewodów elektrycznych, przyciski do dzwonek, pulpity rozdzielcze stosowane w instalacjach elektrycznych, puszkę przełącznikową stosowaną w instalacjach elektrycznych, puszkę rozgałęzienną stosowaną w instalacjach elektrycznych, reduktory prądu elektrycznego, elektryczne reduktory światła, elektryczne skrzynki złączone, druty ze stopów metali, styki elektryczne, styki elektryczne z metali szlachetnych, sygnalizatory elektryczne, syreny elektryczne, **szary** rozdzielcze energii elektrycznej, światła migające do wysyłania sygnałów świetlnych, tablice połączeń, tablice rozdzielcze energii elektrycznej, tablice sygnalizacyjne świecące lub mechaniczne, transformatory, tranzystory, tuleje łącznikowe do kabli, tworniki elektryczne, wtyczki, gniazda elektryczne, wyłączniki elektryczne, zaciski szyn elektrycznych, zaciski przewodów elektrycznych, złącza do przewodów elektrycznych, złącza elektryczne, złączki stosowane w instalacjach elektrycznych, **II** abażury, stelaże do abażurów, oświetlenie acetylenowe, klosze do lamp, lampiony, lampki elektryczne na choinkę, lampy bakteriobójcze do oczyszczania powietrza, lampy bezpieczestwa, lampy do aparatów projekcyjnych, lampy do układania włosów, lampy elektryczne, lampy gazowe, lampy laboratoryjne, lampy luminescencyjne do oświetlania, lampy lutownicze, spawalnicze, lampy łukowe, lampy olejowe, lampy oświetleniowe, lampy uliczne, lampy wyładowcze elektryczne do oświetlania, latarki, latarki kieszonkowe, latarnie oświetleniowe, latarnie weneckie, obudowy lamp, oprawki do lamp elektrycznych, przyrządy ochronne do oświetlania, urządzenia i instalacje do oświetlania, oświetlenie sufitowe, palniki do lamp, lampy promieniowania ultrafioletowego G01 inne niż do celów leczniczych, reflektory do lamp, szkła do lamp, świeczniki, żyrandole, kinkiety, zawieszania do lamp, żarniki do lamp elektrycznych

(111)140808 (220)1999 06 14 (210)203316
(151)2002 09 17
(732) Zakłady Tłuszczowe Kruszwica S.A., Kruszwica, PL.
(540)



(531)26.4,27.5,29.1
(510), (511) 29 margaryny, oleje i tłuszcze jadalne, 30 majonezy

(111)140809 (220)1999 06 15 (210)203339
(151)2002 11 12
(732) Szewczyk Bogdan Fabryka Mebli BODZIO, Goszcz, PL.
(540)

OLEŃKA

(531)27.5
(510), (511) 20 regały meblowe wielofunkcyjne zawierające szafy, kredens, biblioteczkę, barek, szafkę na sprzęt audio i video, regały biblioteczne, biurka, blaty stołów, drzwi do mebli, etażerki, gabloty meblowe, kanapy, listwy meblowe, komody, krzesła, kwietniki meblowe, leżaki, **lustra**, łóżka meblowe i szpitalne, meble szkolne i meble biurowe, meblóścianki, półki meblowe, ramy do obrazów, szafy na odzież i bieliznę, szafki z przegródkami, sofy, stoły meblo-

we, toaletki meblowe, wieszaki na ubrania, trumny, poduszki, wałki tapicerskie, zagłówki, materace do łóżek, śpiwory kempingowe

(111)140810 (220)1999 06 15 (210)203349
(151)2002 11 06
(732) Computer Associates Think, Inc. (a Delaware corporation), Islandia, US.
(540) EZ SUPPORT
(510), (511) 42 świadczenie usług na rzecz użytkowników oprogramowania komputerowego w zakresie pomocy technicznej

(111)140811 (220)1998 05 29 (210)187580
(151)2002 02 22
(732) Błaszczuk Magdalena, Osowski Ryszard Przedsiębiorstwo Produkcyjno-Usługowo-Handlowe ROMA S.C., Włocławek PL
(540)



(531)26.4, 26.11, 27.5, 29.1
(510), (511) 2 farby, lakiery, środki antykorozyjne, środki konserwujące, środki impregnujące, pokosty, zaprawy farbiarskie

(111)140812 (220)1997 11 21 (210)180393
(151)2002 10 02
(732) CENTRUM HANDLOWE KORONA Spółka z o.o., Janki, PL.
(540)



(531)24.9,26.1,27.5,29.1
(510), (511) 35 promocja inwestycji w zakresie nieruchomości, administrowanie i zarządzanie przedsiębiorstwami handlowymi, kompleksowa oferta różnorodnych towarów umożliwiająca nabywcom rozeznanie i zakup tych towarów, promocja sprzedaży dla osób trzecich, 36 ubezpieczenia, analizy finansowe, doradztwo w sprawach finansowych, operacje i usługi finansowe z wyłączeniem usług w zakresie obsługi czeków podróży i wymiany walut, sprzedaż na kredyt, administrowanie i zarządzanie nieruchomościami niemieszkalnymi innymi niż lokale użyteczności publicznej, leasing, wdzierżawianie i wynajmowanie nieruchomości niemieszkalnych innych niż lokale użyteczności publicznej, badanie rynku nieruchomości w celach handlowych, 37 usługi budowlane; montaż, naprawy; usługi instalacyjne, 41 usługi związane z prowadzeniem klubów fitness, klubów gier komputerowych, kregielni, 43 dostarczanie potraw i napojów, usługi związane z prowadzeniem kafeterii, fast-foodów

(111)140813 (220)1998 06 10 (210)188126
(151)2002 09 12
(732) Morgan Stanley, New York, US.
(540) MSDW
(510), (511) 36 usługi finansowe o charakterze usług bankowo-inwestycyjnych, zabezpieczenia inwestycyjne, usługi handlowe i maklerskie dotyczące zabezpieczeń, usługi dotyczące zarządza-

nia. doradztwa i badań odnośnie inwestycji w związku ze wszystkimi poprzednio wymienionymi usługami

(111)140814 (220)1998 07 06 (210)189145
(151)2002 09 26
(732) XL-TAPE-POLAND Spółka z o.o., Kielce, PL.
(540) MINIRAP
(510). (511) 16 taśma z folii stretch

(111)140815 (220)1999 06 15 (210)203350
(151)2002 11 06
(732) Holt's Company (a Delaware corporation), Philadelphia, US.
(540) ASHTON
(510). (511)34 cygara

(111)140816 (220)1999 06 15 (210)203351
(151)2002 11 06
(732) EVYAPSABUN, YAG. GLISERIN SANAYI VETICARET A.S., Levent-Istanbul. TR.
(540) SAVOY
(510). (511) 3 środki wybielające i inne substancje stosowane w praniu. środki czyszczące, polerujące, szorujące i ściernie, mydła, środki perfumeryjne, olejki eteryczne, kosmetyki, płyny do pielęgnacji włosów, środki do czyszczenia zębów

(111)140817 (220)1999 06 15 (210)203356
(151)2002 11 12
(732) Springs Industries, Inc., Fort Mill, US.
(540) SPRINGS
(510), (511) 24 prześcieradła, poszewki na poduszki, wataowane przykrycia na nogi, narzuty, mankiety dekoracyjne na łóżkowe materace i skrzynki ze sprężynami, kapy, draperie, lambrekiny, pokrycia na materace, podkładki i wyściółki materacy, ręczniki kuchenne, ręczniki kąpielowe, pokrycia na pojemniki toaletowe, pokrycia na pokrywy toaletowe, koce. ściereczki do zmywania, ściereczki do naczyń stołowych, pokrowce na naczynia, luźne pokrowce na meble, kotary na ściany, zasłony na okna, ręczniki, zasłony do kabin natryskowych, okładziny zasłon do kabin natryskowych, maty kąpielowe, tkane, dziane lub nietkane materiały wykonane z naturalnych lub sztucznych włókien lub ich kompozycji używane do wyrobów odzieżowych i ozdobnych, domowych i komercyjnych wyrobów meblowych, prześcieradeł, wataowanych pokryć na nogi. poszewek na poduszki, tapicerki i pokryć meblowych lub materiały sprzedawane w sztukach dla celów domowego zycia oraz wszystkie inne towary zawarte w tej klasie

(111)140818 (220)1999 06 15 (210)203359
(151)2002 11 12
(732) AGA AB (publ), Liding, SE.
(540) INOTHERAPY
(510), (511) 1 gazy do użytku przemysłowego, 5 gazy do użytku medycznego. 7 regulatory do gazu, zawory do gazu, 10 instrumenty i aparatura medyczna, 11 akcesoria regulacyjne i zapewniające bezpieczeństwo do aparatury gazowej i rurociągów gazowych, 39 dostawy towarów, usługi dostaw towarów wymienionych powyżej świadczone klientom w nagłych potrzebach, 41 organizowanie szkoleniowej pomocy technicznej i szkoleń technicznych dotyczących sprzętu i towarów wymienionych powyżej, 44 organizowanie pomocy i opieki medycznej, organizowanie pomocy klinicznej

(111)140819 (220)1999 06 15 (210)203365
(151)2002 10 02
(732) Tellus AS. Neslandsvatn, NO.
(540) TELLUS
(510), (511) 9 odzież ochronna przed wypadkami, napromieniowaniem i ogniem. odzież z wbudowanymi elementami pływakowymi, pasy i kamizelki ratunkowe, 25 kamizelki, marynarki i spodnie sportowe. rekreacyjne i do pracy, pulowery, rękawice (odzież), odzież

wodoodporna, bielizna, czapki i kapelusze, stroje do sportów wodnych, obuwie sportowe i rekreacyjne

(111)140820 (220)1999 06 15 (210)203366
(151)2002 10 02
(732) DAROS HOLDING AB, Partille, SE.
(540)



(531)24.17,26.4,27.5
(510), (511) 7 pierścienie tłokowe

(111)140821 (220)1999 06 16 (210)203409
(151)2002 10 09
(732) Citrus World, Inc., Lake Wales, US.
(540) BLUEEIRD
(510), (511) 32 soki owocowe i napoje owocowe

(111)140822 (220)1999 06 16 (210)203410
(151)2002 10 09
(732) Citrus World, Inc., Lake Wales, US.
(540) FLORIDA'S NATURAL GROWER'S PRIDE
(510), (511) 32 soki owocowe i napoje owocowe

(111)140823 (220) 1999 06 16 (210) 203411
(151)2002 09 30
(732) Citrus World, Inc., Lake Wales, US.
(540) FLORIDA'S NATURAL
(510), (511) 32 soki owocowe i napoje owocowe

(111)140824 (220)1999 06 16 (210)203413
(151)2002 09 30
(732) Mead Johnson & Company, Evansville, US.
(540) PRZEDSZKOLAK
(510), (511) 5 produkty farmaceutyczne, weterynaryjne, higieniczne, leki, środki dezynfekcyjne, środki pomocnicze do użytku medycznego, dietetyczne środki medyczne, materiały opatrunkowe, żywność dla niemowląt, materiały do plombowania zębów, masa odciskowa do celów dentystycznych, pieluszki jednorazowe, żywność dietetyczna do celów leczniczych

(111)140825 (220)1999 06 16 (210)203414
(151)2002 09 30
(732) Marketmind Inc., Owings Mills, US.
(540)

(531)27.5
(510), (511) 35 usługi z zakresu badania rynku (marketing) zawierające nieustanne (ciągłe) śledzenie rynku

(111)140826 (220)1999 06 15 (210)203431
(151)2002 11 05
(732) JURAJSKA Spółdzielnia Pracy, Myszków, PL.
(540)



(531)26.1,27.5

(510), (511) 30 ciastka, wyroby cukiernicze i piekarnicze, 32 wody mineralne, wody i napoje gazowane, napoje bezalkoholowe, syropy, piwo, 35 usługi w zakresie prowadzenia sklepu i hurtowni napojów

(111)140827 (220)1999 06 15 (210)203432
(151)2002 11 05
(732) JURAJSKA Spółdzielnia Pracy, Myszków. PL.
(540)



(531)26.1,27.5

(510), (511) 30 ciastka, wyroby cukiernicze i piekarnicze, 32 wody mineralne, wody i napoje gazowane, napoje bezalkoholowe, syropy, piwo, 35 usługi w zakresie prowadzenia sklepu i hurtowni napojów

(111)140828 (220)1999 06 17 (210)203481
(151)2002 10 30
(732) Doxa Uhren AG (Montres Doxa SA) (Doxa Watches Ltd).
bienne, CH.



(531)26.1.27.5

(510), (511) 14 metale szlachetne i ich stopy, wyroby z metali szlachetnych lub pokrywane nimi, nie ujęte w innych klasach, wyroby jubilerskie, kamienie szlachetne, przyrządy zegarmistrzowskie i chronometryczne i ich części

(111)140829 (220)1999 06 18 (210)203538
(151)2002 11 04
(732) Marimax Polska Spółka z o.o., Warszawa, PL.
(540)



(531) 3.7. 27.5. 29.1

(510), (511) 29 owoce w puszkach: brzoskwinia w syropie, morela w syropie, gruszka w syropie, ananas plaster, ananas kostka, warzywa w puszkach: fasola czerwona, fasola biała hiszpańska, fasola biała Cannelini, fasola w pomidorach, fasola 4 odmiany, pomidor bez skórki, mini kolby kukurydzy, kiełki fasoli sojowej, pędy bambusa, ryby w puszkach: tuńczyk w sosie własnym małe kawałki, tuńczyk w sosie własnym duże kawałki, tuńczyk w oleju małe kawałki, tuńczyk w oleju duże kawałki, sardynka w pomidorach, sardynka w oleju;

(111)140830 (220) 1999 06 18 (210)203549
(151)2002 11 06
(732) Mars, Inc., McLean, US.
(540) KENMAN

(510), (511) 29 mięso, ryby, drób i dziczyzna, owoce morza, owoce i warzywa konserwowane, suszone, gotowane lub przetworzone, preparaty z wszystkich w/w produktów, produkty mleczne, zupy, słodkie i pikantne pasty do pieczywa, sałatki, napoje, nadzienia, przekąski, gotowe dania i części składowe dań, substancje pro-

teinowe, wszystkie w/w zawarte w klasie 29.; 30 ryż, makarony, produkty zbożowe śniadaniowe i preparaty zbożowe, herbata, kawa, kakao, czekolada do picia esencje kawowe, ekstrakty kawowe, mieszanki kawy i cykorii, cykorii i mieszanki cykorii, wszystkie w/w mające zastosowanie jako namiastki kawy, niemedyczne słodczyce, ciasta, ciastka, herbatniki, lód, lody, produkty lodowe, mrożone słodczyce, schłodzone desery, pianki i musy, sorbety, chleb, ciasto, napoje, nadzienia, słodkie i pikantne pasty do pieczywa, przekąski, gotowe dania i części składowe dań, czekolada, pizza, spody do pizzy, sosy i dodatki do pizzy, sosy do makaronów i do ryżu, dresingi do sałat, majonezy, sosy, sosy do maczania kawałków żywności (dipy), wszystkie w/w zawarte w kl. 30;

(111)140831 (220)1999 06 17 (210)203580
(151)2002 11 04
(732) AGROTEX INT Spółka z o.o., Łęczycza, PL.
(540)



(531) 18.1.27.5.29.1

(510), (511) 39 spedycja, transport drogowy krajowy i międzynarodowy, przewóz pojazdami specjalizowanymi, ciągnikami siodłowymi, wynajmowanie samochodów, informacja o transporcie, wynajmowanie miejsc parkingowych, pomoc w przypadku awarii pojazdów;

(111)140832 (220)1999 06 17 (210)203585
(151)2002 11 06
(732) Miłek Dariusz Firma Handlowa MIŁEK, Krzczyn Wielki, PL.
(540)



(531) 2.9. 27.5. 29.1
(510), (511)25 obuwie;

(111) 140833 (220) 1999 06 17 (210)203588
(151)2002 10 16
(732) Zakłady Przemysłu Tłuszczowego OLVIT Spółka z o.o., Gdańsk, PL.
(540) Pani domu

(510), (511) 29 biało spożywcze, bita śmietana, buliony, chrupki owocowe, chrupki ziemniaczane, galaretki jadalne, owoce i grzyby konserwowane, gotowane, suszone, mrożone i w inny sposób przerobione, ryby i owoce morza, jaja, wędliny, paszety, koncentraty warzywne i owocowe, konfitury, konserwy, sosy mięsne, produkty mleczne, zwierzyzna łowna, napoje mleczne, orzechy, sałatki owocowe, pasty do kanapek, potrawy na bazie ryb, proteiny spożywcze, rosoly, sałatki warzywne, soki warzywne do przygotowywania potraw, zioła ogrodowe konserwowane, zupy, żelatyną marynaty, polewy do potraw; 30 aromaty do żywności, budynie, wyroby piekarnicze i cukiernicze, cukier, słodczyce, przyprawy, czekolada, kakao, drożdże, esencje do artykułów żywnościowych, herbata, kanapki, kawą kasze, keczup, kukurydza prażona, lody, majonezy, makarony, wyroby zbożowe, napoje na bazie kawy, kakao, miód i wyroby na bazie miodu, musztarda, ocet, paszteciki, płatki kukurydziane, potrawy na bazie mąki, sosy, wyciągi do celów spożywczych; 31 pasze dla zwierząt, świeże warzywa, owoce, świeże grzyby, korzenie spożywcze, kwiaty naturalne, żywe ryby i owoce morza orzechy, rośliny, rośliny oleiste; 32 napoje bezalkoholowe, wody mineralne i gazowane, esencje do produkcji napojów, nektary owocowe, soki owocowe i warzywne jako napoje, piwo, syropy do napojów;

(111)140834 (220)199906 18 (210)203596
 (151)2002 11 15
 (732) „Medikard” Spółka z o.o., Płock, PL.
 (540)

Medikard

(531)27.5,29.1
 (510), (511) 44 usługi medyczne

(111)140835 (220)1999 06 23 (210)203714
 (151)2002 11 04
 (732) United Air Lines, Inc., Elk Grove Township, US.
 (540)



(531)26.11,27.5
 (510), (511) 39 transport, pakowanie i magazynowanie towarów, organizowanie podróży zawierające komputerową rezerwację i sprzedaż biletów w zakresie usług transportowych;

(111)140836 (220)19990623 (210)203715
 (151)2002 11 04
 (732) United Air Lines, Inc., Elk Grove Township, US.
 (540) E-TICKET

(510), (511) 39 transport, pakowanie i magazynowanie towarów, organizowanie podróży zawierające komputerową rezerwację i sprzedaż biletów w zakresie usług transportowych;

(111)140837 (220)1999 06 23 (210)203716
 (151)2002 11 04
 (732) Amgen Inc., Thousand Oaks, US.
 (540) NESPO
 (510), (511) 5 preparaty farmaceutyczne zawierające erytropoetę stymulujące proteiny (białko);

(111)140838 (220)1999 06 23 (210)203718
 (151)2002 11 04
 (732) The Procter & Gamble Company, Cincinnati, US.
 (540)



(531)1.5,9.1,25.1,27.5,29.1
 (510), (511) 3 środki wybielające i inne substancje stosowane w praniu, środki czyszczące, polerujące, ściernie i szorujące, mydła;

(111)140839 (220)1999 06 23 (210)203719
 (151)2002 11 04
 (732) IPR Pharmaceutical Inc, Carolina, PR.
 (540) ZOMIG RAPIMELT
 (510), (511) 5 preparaty i substancje farmaceutyczne;

(111)140840 (220)19990623 (210)203720
 (151)2002 11 04

(732) ASOCIACION DE INDUSTRIAS ALICANTINAS DEL HELADO Y DERIVADOS, S.A. A.I.A.D.H.E.S.A., San Vicente de Raspeig (Alicante), ES.
 (540)



(531)26.1,26.4,27.5
 (510), (511) 30 kawę herbatą kakao, cukier, ryż, tapioką sago, kawa nienaturalną mąka i preparaty zbożowe, chleb, wyroby cukiernicze i słodczyce, lody, miód, melasa drożdże, proszek do pieczenia, sól, musztardą ocet sosy (przyprawy), przyprawy, lód;

(111)140841 (220)1998 09 11 (210)191758
 (151)2002 02 08
 (732) Przedsiębiorstwo Produkcyjno-Handlowe RAKWIN Spółka z o.o., Rakoniewice, PL.
 (540)



(531)7.1,27.5
 (510), (511) 32 wody mineralne i gazowane oraz inne napoje bezalkoholowe, napoje owocowe i soki owocowe, syropy i inne produkty do produkcji napojów, piwo

(111)140842 (220)1998 09 11 (210)191759
 (151)2002 02 08
 (732) Przedsiębiorstwo Produkcyjno-Handlowe RAKWIN Spółka z o.o., Rakoniewice, PL.
 (540)



(531)7.1,27.5
 (510), (511) 32 wody mineralne i gazowane oraz inne napoje bezalkoholowe, napoje owocowe i soki owocowe, syropy i inne produkty do produkcji napojów, piwo

(111)140843 (220)1997 1230 (210)181774
 (151)2002 05 08
 (732) Telia AB, Farsta, SE.
 (540) Telia University
 (510), (511) 9 programy komputerowe na jednostkach przenoszenia programów w postaci dyskietek, urządzenia do magazynowania danych, dyski twarde, taśma magnetyczna i inne nośniki odczytywane maszynowo, zespoły płytek drukowanych i mikroukładów (chipów) do elektronicznych zespołów głosowych i zgłoszeniowych, programy komputerowe przeznaczone do nauczania na studiach podyplomowych, szkoleniach i kursach, 16 materiały drukowane, w tym podręczniki, instrukcje obsługi, informatory, materiały instruktażowe, pomoce naukowe i broszury, przeznaczone dla użytkowników komputerów i urządzeń tele-

komunikacyjnych, publikacje drukowane, materiały instruktażowe i edukacyjne (z wyłączeniem urządzeń), na przykład w postaci formularzy, formularzy analitycznych, katalogów i innych dokumentów i/lub obrazów, podręczniki do programów komputerowych, 35 gromadzenie, magazynowanie i przetwarzanie informacji komputerowej skomputeryzowane zarządzanie danymi i zarządzanie komputerowymi bazami danych, 38 globalne usługi w sieciach telekomunikacyjnych, usługi komputerowe w systemie on-line dostępne za pośrednictwem telekomunikacji, w tym ilustrujące aktualne wydarzenia oraz zawierające programy przeznaczone do nauczania na studiach podyplomowych, szkoleniach i kursach, system edukacyjny, elektroniczna dystrybucja publikacji i książek, globalne interaktywne usługi sieciowe i usługi komputerowe w systemie on-line, umożliwiające dostęp do komunikatów pojęciowych i informacyjnych za pośrednictwem transmisji obrazu, mowy i danych, interaktywne konferencje elektroniczne i wymiana poczty elektronicznej, telekomunikacją informacja dla absolwentów wyższych uczelni oraz uczestników szkoleń i kursów, działalność interaktywna w zakresie usług telewizyjnych, telekomunikacyjnych i magnetowizyjnych, 41 nadawanie, przekazywanie i odbiór cyfrowej informacji dla absolwentów wyższych uczelni, oraz uczestników szkoleń i kursów, usługi w zakresie komunikatów multimedialnych w postaci wypożyczenia programów edukacyjnych dla uczestników studiów podyplomowych oraz szkoleń i kursów, 42 interaktywne sterowanie bazami danych mające na celu wydzielanie wspomnianych informacji i usług, nadawanie, przekazywanie i przetwarzanie tekstu, mowy i danych w sieciach telekomunikacyjnych i teledacyjnych, nadawanie, przekazywanie i przetwarzanie informacji głosowej, wizyjnej i tekstowej

(111)140844 (220)1998 11 24 (210)194718
(151)2002 05 28
(732) Głowacki Marek, Litwiński Artur „GERDA II”
Przedsiębiorstwo Innowacyjno-Wdrożeniowe, Warszawa PL.
(540)

CROS

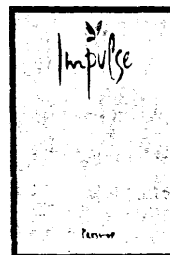
(531)27.5
(510), (511)6 mechaniczne urządzenia antywłamaniowe, zamki, zasuwki, sejfy, kasy pancerne, szafy metalowe, sejfy ognioodporne, drzwi skarbcowe i przedskarbcowe, kraty, skrytki depozytowe, okienka kasowe, drzwi metalowe wewnątrzmieszkańowe i wejściowe, w tym antywłamaniowe i kuloodporne, mechaniczne urządzenia antykradzieżowe do samochodów, klamki, wypraski techniczne z tworzyw sztucznych jako elementy zamków, mechanizmów, 9 elektroniczne urządzenia antywłamaniowe, alarmowe i przeciwpożarowe, mechanizmy sterujące urządzeniami, elementy elektroniczne i mechaniczne urządzeń alarmowych, sygnalizacyjnych i kontrolno-pomiarowych, wypraski techniczne z tworzyw sztucznych jako elementy urządzeń i obudowy urządzeń, zamki elektryczne, systemy kontroli dostępu, czujniki, tory podczerwieni i mikrofalowe, domofony i wideofony, kamery przemysłowe, zasilacze, komputery, elektronika przemysłowa mająca zastosowanie w zakresie zabezpieczenia mienia 12 alarmy antywłamaniowe do pojazdów

(111)140845 (220) 1999 02 04 (210) 197404
(151)2002 03 05
(732) Rohm and Haas Company, Filadelfia, US.
(540) COMPETE
(510), (511) 5 herbicydy stosowane w rolnictwie, ogrodnictwie, leśnictwie, do darni, do elementów zdobniczych oraz stosowane w gospodarstwie domowym i w przemyśle

(111)140846 (220) 1999 02 16 (210) 197888
(151)2002 03 05
(732) The Procter & Gamble Company, Cincinnati, US.
(540) GROWTHPLUS
(510), (511) 5 towary według pierwszeństwa nr 4-1999-00177: kompozycje odżywcze stosowane przy produkcji produktów żywno-

ściowych i napojów, dodatki odżywcze i mineralne, preparaty witaminowe, 32 towary według pierwszeństwa nr 4-1998-0007139 napoje bezalkoholowe, syropy i inne preparaty do przygotowywania napojów, napoje owocowe w proszku, soki owocowe

(111)140847 (220)1999 06 23 (210)203721
(151)2002 11 12
(732) UNILEVER N.V., Rotterdam, NL.
(540)



(531)3.13,27.5
(510), (511) 3 mydła, artykuły perfumeryjne, olejki eteryczne, kosmetyki, wody toaletowe, perfumowane preparaty do ciała w arezolu, olejki, kremy i lotony do skóry, talk, preparaty do kąpieli i pod prysznic, lotony do włosów, środki do czyszczenia zębów, niemedyczne płyny do płukania jamy ustnej, dezodoranty, środki przeciw poceniu się do użytku osobistego, niemedyczne preparaty toaletowe;

(111)140848 (220)1999 06 22 (210)203733
(151)2002 11 04
(732) Lubelskie Zakłady Przemysłu Spirytusowego G01 Drożdżowego
POLMOS, Lublin, PL.
(540) biała łódka
(510), (511) 32 napoje bezalkoholowe, wody mineralne i gazowane, soki owocowe, napoje owocowe, piwo; 33 wyroby alkoholowe;

(111)140849 (220)19990622 (210)203734
(151)2002 11 04
(732) Ośrodek Badawczo-Rozwojowy Przemysłu Rafineryjnego,
Płock, PL.
(540) depason
(510), (511) 1 środki chemiczne do usuwania osadów i ochrony przeciwosadowej aparatury przemysłowej, środki deemułgujące, dyspergujące i neutralizujące do celów przemysłowych; 2 środki antykorozyjne;

(111)140850 (220)1999 06 22 (210)203736
(151)2002 11 04
(732) Katowickie Zakłady Chemii Gospodarczej „Pollena-Savona”
Spółka z o.o., Katowice, PL.
(540) FLIRT
(510), (511) 3 dezodoranty do użytku osobistego;

(111)140851 (220)1999 06 22 (210)203737
(151)2002 11 04
(732) Katowickie Zakłady Chemii Gospodarczej „Pollena-Savona”
Spółka z o.o., Katowice, PL.
(540) TAKT
(510), (511) 3 dezodoranty do użytku osobistego;

(111)140852 (220)1999 06 22 (210)203738
(151)2002 11 04
(732) Katowickie Zakłady Chemii Gospodarczej „Pollena-Savona”
Spółka z o.o., Katowice, PL.
(540) SPLOT
(510), (511) 3 dezodoranty do użytku osobistego;

(111)140853 (220)19990622 (210)203739
 (151)2002 11 04
 (732) Katowickie Zakłady Chemii Gospodarczej „Pollena-Savona”
 Spółka z o.o., Katowice, PL.
 (540) FAMA
 (510), (511) 3 dezodoranty do użytku osobistego;

(111)140854 (220)1999 06 22 (210)203740
 (151)2002 11 04
 (732) Katowickie Zakłady Chemii Gospodarczej „Pollena-Savona”
 Spółka z o.o., Katowice, PL.
 (540) MAGIA
 (510), (511) 3 dezodoranty do użytku osobistego;

(111)140855 (220) 1999 06 24 (210) 203751
 (151)2002 11 04
 (732) Zakłady Przemysłu Tłuszczowego w Warszawie SA.
 Warszawa, PL.
 (540)



(531)8.1,8.5,25.1,27.5,29.1
 (510), (511) 29 tłuszcze jadalne;

(111)140856 (220)1999 12 02 (210)210444
 (151)2002 10 28
 (732) TIGREX Spółka z o.o., Warszawa, PL.
 (540)

GREG

%

(531)27.5
 (510), (511) 25 bielizna osobista, bielizna przeciwpotowa, bluzki, pończochy, rajstopy, skarpetki, czapki, kapelusze, krawaty, buty sznurowane, obuwie sportowe, półbuty, ubrania dżersejowe, odzież wodoodporna, krótkie koszulki białe, kamizelki, swetry, kąpielówki, majtki, szlafroki, płaszcze i kostiumy kąpielowe, skafanderki białe, koszule męskie, marynarki, pulowery, okrycia wełniane lub futrzane z kapturem, okrycia wierzchnie, płaszcze, spodnie, spodniki, spódniczki, spódnice, ubrania dla kierowców, ubrania wierzchnie, suknie, kostiumy, szale, szaliki, wyprawki ubraniowe dziecięce; 35 prowadzenie usług w zakresie: reklamy osób trzecich, prowadzenia interesów osób trzecich w zakresie zaopatrzenia i zakupów produktów, doradztwo w zakresie działalności handlowej dotyczące wyceny produktów, dystrybucji i rozpowszechniania materiałów reklamowych: próbek, druków, prospektów, broszur, organizowania wystaw handlowych i reklamowych;

(111)140857 (220) 2000 04 05 (210)216394
 (151)2002 11 21
 (732) LEAF POLAND Spółka z o.o., Warszawa, PL.
 (540)



(531)24.17,26.4,27.5,29.1

(510), (511) 30 sezamki, słodczyce, cukierki i chałwa na bazie sezamu i kokosa

(111)140858 (220) 2000 04 05 (210)216395
 (151)2002 11 21
 (732) LEAF POLAND Spółka z o.o., Warszawa, PL.
 (540)



(531)24.17,26.4,27.5,29.1

(510), (511) 30 sezamki, słodczyce, cukierki i chałwa, w/w na bazie sezamu

(111)140859 (220)2000 04 10 (210)216845
 (151)2002 09 09

(732) Wytwórnia Klejów i Zapraw Budowlanych ATLAS Ciupiński i Wspólnicy Spółka Jawna, Łódź, PL.

(540) wigry

(510), (511) 1 produkty i półprodukty chemiczne, substancje chemiczne nie przetworzone, kleje i zaprawy klejowe, środki impregnujące i konserwujące, preparaty do odtuszczania, 2 bejce, barwniki, farby, lakiery, barwniki, zaprawy farbiarskie, podkłady, szpachlówki, farby do gruntowania, powłoki gruntowe, środki zabezpieczające przed rdzą i niszczeniem drewna, mury i inne materiały oraz rozcieńczalniki do powyższych związków i preparatów, 3 środki wybielające, detergenty, papier i emulsje ściernie, materiały polerskie, środki nabyśzczające, 6 metalowe materiały budowlane, metale nieszlachetne i ich stopy, boazeria metalowa, drzwi metalowe, drobne wyroby żelazne, futryny metalowe, gwoździe, imadła metalowe, kłódki, klamki metalowe, klucze, osprzęt metalowy i okucia do mebli, drzwi i okien, rękojeści, nity metalowe, ramki metalowe, wkręty, zasuwy, zawiasy, 7 przyrządy ręczne z napędem elektrycznym, 8 narzędzia ręczne do obróbki metalu i drewna, gwintownice, kombinerki, młotki, narzędzia do ścierania, noże, piły, przecinaki, pilniki do drewna (tarniki), pilniki, pace murarskie, śrubokręty, szczypce, 16 bibuły filtracyjnej, folie do pakowania, karton i wyroby z kartonu, papier do pakowania, czasopisma (periodyki), książki, 17 masy uszczelniające i hydroizolujące, powłoki izolacyjne, 19 materiałów budowlanych niemetalowych, elementy budowlane i półfabrykaty zawierające gips, gips, zaprawy gipsowe, belki, boazeria drewniana i niemetalowa, deski, drewno budowlane, drewno formowane obrabiane, drewno po częściowej obróbce, drzwi i drzwi składane niemetalowe, klepka podłogowa, listwy drewniane, luzniki, okna, ramy niemetalowe, sklejkę, tworzywa sztuczne w postaci płyt, form, kształtowników, kołki, gałki, uchwyty i kółka, szkło budowlane, żaluzje niemetalowe, 21 butelki, kubki, kubły, płytki ceramiczne, gałki ceramiczne, szczotki, wiadra, naczynia dla gospodarstw domowych, ręczne narzędzia do czyszczenia, 22 namioty, surowe materiały włókniste i tekstylne, worki

(111)140860 (220)2000 08 26 (210)223240
 (151)2002 09 16
 (732) DETAL Spółka z o.o., Bielsko-Biała, PL.
 (540)



(531)1.5,26.4,27.5,29.1

(510), (511) 3 preparaty do czyszczenia, środki do prania, detergenty, dezodoranty, ołówki do brwi, chusteczki nasączone płynami kosmetycznymi, farbki do bielizny, preparaty do golenia, preparaty kosmetyczne do kąpieli, woda kolońska, kosmetyki, kremy kosmetyczne, perfumy na bazie kwiatów, lakiery do paznokci, lakiery do włosów, lotony do celów kosmetycznych, iotony do włosów, preparaty do makijażu, maseczki kosmetyczne, maści do celów kosmetycznych, mleczko kosmetyczne, mydła dezodoryzujące, mydła dezynfekcyjne, mydła lecznicze, mydła toaletowe, mydła do golenia, neutralizatory do trwałej ondulacji, olejki do celów kosmetycznych, ołówki kosmetyczne, pasty, proszki i płyny do zębów, pasty do butów, pasty do podłogi, pasty do mebli, patyczki z wata do celów kosmetycznych, perfumy, pianki do włosów, pomadki do ust, puder do makijażu, szampony, talk kosmetyczny, wata do celów kosmetycznych, wazelina kosmetyczna, farby do włosów, woda kolońska, woda lawendowa, woda utleniona do celów kosmetycznych, woda zapachowa, воск do parkietów, воск do mebli, wywabiacze plam, 16 materiały piśmienne, bloki rysunkowe, papierowe chusteczki do nosa, gumki do ścierania, kalendarze, kalka maszynowa i techniczna, kalkomanie, karty pocztowe, karty do gry, koperty, linijki, mapy, notesy, obrusy papierowe, ołówki, papier do pakowania, papier toaletowy, pieluchy z papieru, przybory do pisania, ręczniki papierowe, segregatory, serwetki papierowe, papierowe serwety na stół, spinacze biurowe, papierowe torby na śmieci, foliowe torby i worki na śmieci, zeszyty, zszywacze, 29 masło arachidowe, bekon, słonina, buliony, chrupki ziemniaczane, daktyle, mięso, mięso z drobiu, filety rybne, flaki, grzyby konserwowane, homary nieżywe, galaretki jadalne, jaja, jaja w proszku, jogurt, kapusta kwaszona, kaszanka, kawior, kefir, kiełbasy, masło kokosowe, konfitury, konserwy mięsne, konserwy rybne, konserwy z owocami, konserwy z warzywami, korniszony, langusty i raki nieżywe, łoś, margaryna, marmolady, masło, mleko, bita śmietana, mrożone owoce, oleje jadalne, oliwki konserwowane, orzeszki arachidowe, orzechy kokosowe suszone, owoce konserwowane, owoce smażone, paszтет mięsny, paszтety, pikle, przetwory pomidorowe, rodzynki suche, migdały, ryby, serwatka, sery, smalec, sosy mięsne, szynka, śledzie, wątróbka, wędlina, zupy, zwierzyna łowna, żelatyna do celów spożywczych, żywność solona, 30 aromaty do żywności, batony cukiernicze, biszkopty, budynie, bułeczki słodkie, bułki, chleb, chleb bezdrożdżowy, ciasta, ciasteczka, ciastka, ciasto w proszku, cukier, cukier w postaci syropu, cukier gronowy, glukoza, cukierki, curry, cykorią jako substytut kawy, cynamon, czekolada, drożdże, esencje spożywcze, gałka muszkatołowa, glukoza do celów spożywczych, przyprawa z goździków, grysi, guma do żucia, herbata, herbatniki, imbir, mąka jęczmienna, kakao, wyroby z kakao, cukierki-karmelki, kasze spożywcze, kawa, aromaty kawowe, preparaty roślinne zastępujące kawę, kawa z prażonych fig, keczup, kleik spożywczy na bazie mleka, mąka kukurydziana, kukurydza prażona, w tym pop-corn, lody, lody w proszku, lody śmietankowe, lody do maszyn do wyrobu lodów, majonezy, makaroniki cukiernicze, makarony, marcepan, mąka pszenna, miód, mleczko pszczele spożywcze, mleko, czekolada z mlekiem, kakao z mlekiem, musztarda, napoje na bazie czekolady, kakao i kawy, ocet, olejki spożywcze, wyroby cukiernicze na bazie orzeszków arachidowych, kasza z owsa, produkty spożywcze na bazie owsa, jadalne ozdoby do ciast, pasta migdałowa, pastylki cukiernicze, pieprz, piernik, pizze, płatki kukurydziane, płatki owsiane, płatki zbożowe suszone, cukierki-pomadki, potrawy na bazie mąki, pralinki, proszek do pieczenia, przyprawy, ryż, produkty żywnościowe ze skrobi w postaci kleików, skrobia spożywcza, słodycze, słodycze na choinkę, słodziki naturalne, smaki jako przyprawy, soja, sosy, sosy do sałatek, sosy pomidorowe, sosy w proszku, sosy gotowe, sól kuchenna, spaghetti, substytuty kawy, suchary, sushi, szafran, tapioka, wafle, wanilia, wermiszel, wyroby cukiernicze, produkty zbożowe, ziele angielskie, mąka ziemniaczana, 32 napoje bezalkoholowe, napoje chłodzące, napoje musujące bezalkoholowe, napoje na bazie serwatki, napoje z soków owocowych bezalkoholowe, napoje owocowe bezalkoholowe, lemoniada gazowana, piwo, proszek do przyrządzania lemoniady, wody stołowe, napoje chłodzące, owoce, soki owocowe, 33 napoje alkoholowe, brandy, dzin, likiery, miód pitny, rum, sake, whisky, wino, wódka, 34 cy-

gara, cygaretki, cygarniczki do papierosów nie z metali szlachetnych, fajki, papierosy, papierosnice nie z metali szlachetnych, pipielniczki nie z metali szlachetnych, pudełka do zapalek nie z metali szlachetnych, pudełka na cygara nie z metali szlachetnych, tytoń, zapalniczki dla palaczy, zapalaki, zbiorniki z gazem do palniczek, zioła do palenia, zestawy dla palaczy, 35 usługi agencji eksportowo-importowej w zakresie zaopatrzenia w żywność i używki, promocja sprzedaży, reklamowanie sieci sklepowej, 39 usługi transportowe w zakresie zaopatrywania w żywność hurtowni i punktów sprzedaży

(111)140861 (220) 1998 12 09 (210) 195466
 (151)2002 04 29
 (732) WALTER S.C. Guzak Małgorzata, Guzak Ryszard, Radom, PL.
 (540)



(531)26.5,27.5,29.1
 (510), (511) 7 maszyny do mięsa, kralnice do chleba i wędlin, gofrownice, młynki do kawy, malaksery, miksery, napędy pedałowe do maszyn do szycia, noże elektryczne, maszyny do obrębiania i części zamiennie do nich, maszyny do prania, maszyny do suszenia, maszyny łącznie do prania i suszenia, prasownice, roboty kuchenne elektryczne, silniki elektryczne, stoły i szafki pod maszyny do szycia, maszyny do szycia i szwalnictwa oraz części zamiennie do tych maszyn, walizki do maszyn do szycia, wyciskacze do owoców elektryczne do celów domowych, zmywarki naczyń, odkurzacze elektryczne, maszyny elektryczne do prania dywanów, 9 froterki do parkietów elektryczne, lokówki elektrotermiczne, odkurzacze elektryczne, maszyny elektryczne do prania dywanów, wagi łożeniowe, żelazka elektryczne, cewki dławikowe, oporniki elektryczne, przewody elektryczne, przełączniki oraz puszkę przełącznikowe i rozgałęziennice stosowane w elektryczności, wtyczki i gniazda elektryczne, wyłączniki elektryczne, tablice rozdzielcze stosowane w elektryczności, elektroniczne maszyny do pisania, 11 chłodziarki, ekspresy do kawy elektryczne, frytownice elektryczne, gofrownice do ciast elektryczne, imbryki elektryczne, opiekacze do chleba, urządzenia do gotowania i pieczenia: kucharki elektryczne, gazowe, elektryczno-gazowe, mikrofalowe, blaty elektryczne i gazowe, piekarniki elektryczne, płyty grzejne, podgrzewacze butelek dla niemowląt elektryczne, podgrzewacze powietrza, podgrzewacze żelazek, suszarki do rąk, suszarki do włosów, suszarko-łokówki do włosów, różna, różna obrotowe w piekarniku, wentylatory do klimatyzacji pomieszczeń nawiewne i wyciągowe, zamrażarki, żarówki elektryczne, lampy wyładowcze elektryczne do oświetlenia i oprawy do nich, oprawy do lamp elektrycznych, startery (zapłonniki) do lamp wyładowczych, urządzenia kuchenne: elektryczne okapy i wyciągi nadkuchenne, 16 maszyny do pisania: mechaniczne, elektryczne, 26 igły do szycia: do maszyn do szycia i szwalnictwa, do maszyn do obrębiania, do szycia ręcznego, 37 usługi w zakresie: konserwacji i napraw maszyn do pisania oraz maszyn do szycia, szwalnictwa i obrębiania

(111)140862 (220)1998 12 16 (210)195641
 (151)2002 09 25
 (732) RUBIKON KOMPUTERY PC Radosław Różański, Maciej Zdeb, Łódź, PL.
 (540) marvin

(510), (511) 9 sprzęt przetwarzający dane, komputery, peryferyjne urządzenia komputerowe, akcesoria do komputerów, programy komputerowe, magnetyczne nośniki danych, płyty (dyski z nagraniami), urządzenia do nagrywania, transmisji lub reprodukcji obrazu i dźwięku, gry telewizyjne, urządzenia i przyrządy naukowe, żeglarskie, geodezyjne, elektryczne, fotograficzne, kinematograficzne, optyczne, wagowe, pomiarowe, sygnalizacyjne, kontrolne, do ratowania życia, do celów dydaktycznych, automaty sprze-

dające i mechanizmy do urządzeń uruchamianych przez wrzucenie monety, kasy sklepowe, maszyny liczące, urządzenia do gaszenia ognia, sprzęt do nurkowania, meble laboratoryjne, 37 usługi w zakresie montażu i serwisu sprzętu elektronicznego

(111)140863 (220) 1999 03 02 (210) 198610
(151)2002 06 14
(732) Zakłady Drzewne PATE Sp. z o.o., Lublin, PL
(540)



(531) 5.1, 26.7, 27.5, 29.1
(510), (511) 6 materiały budowlane metalowe, bramy metalowe, dachówka metalowa, gałki do uchwytów metalowe, drzwi metalowe, haki do wieszania ubrań metalowe, futryny do drzwi metalowe, klamki, klamki do drzwi metalowe, konstrukcje metalowe stosowane w budownictwie, konstrukcje przenośne metalowe, lufki jako okienka metalowe, okna metalowe, osprzęt do mebli metalowy, ograniczniki do drzwi i okien metalowe, ogrodzenia metalowe, okucia metalowe, okucia do budownictwa, okucia drzwiowe i okienne, podpory metalowe, ramy do okien i drzwi metalowe, rolki i prowadnice do drzwi i okien przesuwanych, rygle do zasuw okiennych, szyldy metalowe, zamki obrotowe do okien metalowe, zatrzaski drzwiowe metalowe, zawiasy metalowe, usztywniacze do okuć budowlanych metalowych, nieelektryczne urządzenia do otwierania drzwi, okucia do drzwi metalowe, osprzęt do drzwi metalowy, rolki i prowadnice do drzwi, zasuw do drzwi, osprzęt do okien metalowy, rolki i prowadnice do okien, 19 konstrukcje altan, bramy niemetale, drewno obrobione, płyty drzwiowe obrobione, płyty drzwiowe niemetale, drzwi wewnętrzne i zewnętrzne niemetale, drzwi garażowe niemetale, drzwi składane niemetale, futryny do drzwi i okien niemetale, kabiny kąpielowe niemetale, lufki i okienka niemetale, ogrodzenia niemetale, okiennice niemetale, okładziny niemetale stosowane w budownictwie, okna niemetale, pokrycia dachów niemetale, sufity niemetale, materiały budowlane niemetale, obudowy kominków, okucia drzwi niemetale, ramy do okien niemetale, 20 biurka, łózka drewniane, osprzęt do drzwi niemetale, drzwi do mebli, fotele, kanapy, karnisze do zasłon, plastikowe wykończenia do mebli, meble biurowe, meble szkolne, meble do celów gastronomicznych, osprzęt do mebli niemetale, płytki dekoracyjne na ściany stosowane w umeblowaniu, pojemniki niemetale, ramy do łóżek niemetale, stoiska wystawowe, wyroby stolarstwa meblowego, elementy do mebli, stoły, szafki, toaletki, dekoracje ruchome, meble metalowe, osprzęt do okien niemetale, plecionki ze słomy, krzesła

(111)140864 (220) 1999 04 01 (210)200043
(151)2002 09 24
(732) Firma Handlowa Import-Export „TAKO” Andrzej Kowacki, Sławomir Wolski spółka jawna Siedliszowice, PL.
(540)

Źródelfiko

(531)27.5,29.1
(510), (511) 11 urządzenia do schładzania i podgrzewania wody, aparaty do pobierania i dozowania wody, 20 pojemniki na wodę niemetale, 39 usługi transportowe i magazynowanie towarów powierzonych

(111)140865 (220) 1999 04 06 (210)200158
(151)2002 10 14

(732) „Nowy Dom” Holding B.M. Słowiński spółka jawna, Chodzież, PL.
(540)



NOWY DOM

(531)26.4,26.7,27.5,29.1
(510), (511) 35 doradztwo w zakresie działalności gospodarczej, zgrupowanie na rzecz osób trzecich różnych towarów, pozwalające nabywcy wygodnie je oglądać i kupować w sklepie i hurtowni z artykułami branży drewnianej, budowlanej i sanitarnej, 36 obrót w zakresie nieruchomości, 37 usługi budowlane, 43 usługi hotelarskie i gastronomiczne

(111)140866 (220)1999 04 07 (210)200250
(151)2002 07 08
(732) Kowalczyk Robert „SAT FILM”, Łódź, PL.

SATFILM

(531)27.5,29.1
(510), (511) 38 sieć telewizji kablowej

(111)140867 (220)1999 04 09 (210)200312
(151)2002 09 25
(732) Bank Handlowy w Warszawie Spółka Akcyjną Warszawa PL
(540) diament

(510), (511) 9 karty magnetyczne, karty z pamięcią lub z mikroprocesorem, karty identyfikacyjne, programy komputerowe zarejestrowane na chipach, dyskach, taśmach i dyskach kompaktowych, 16 druki, gazety, czasopisma, kalendarze, broszury, książki, prospekty, ulotki, cenniki, informatory, katalogi, foldery i inne publikacje, fotografie, papiery firmowe, wizytówki, artykuły papiernicze, etykiety nie z materiału tekstylnego, wyroby z kartonu, obwoluty, pudełka kartonowe lub papierowe, tuby tekturowe, plansze, materiały do uczenia się i do nauczania, 35 badania opinii, badania w dziedzinie działalności gospodarczej, informacja o działalności gospodarczej, usługi badania rynku, doradztwo fachowe handlowe, doradztwo w zakresie organizowania i kierowania działalnością gospodarczą, wycena działalności gospodarczej, marketing, ekspertyzy opłacalności, usługi informacyjne z zakresu handlu i reklamy, reklamy, rozpowszechnianie materiałów reklamowych, rozpowszechnianie ogłoszeń reklamowych lub reklam, publikowanie tekstów reklamowych, uaktualnianie ulotek reklamowych, wynajmowanie miejsca na umieszczanie ogłoszeń lub reklam, kolumny reklamowe w prasie, wypożyczanie materiałów reklamowych, organizacja wystaw handlowych lub reklamowych, sondaże, prognozy ekonomiczne, promocja sprzedaży, informacje statystyczne, transkrypcja informacji, zarządzanie zbiorami informatycznymi, pośrednictwo w handlu programami komputerowymi, usługi w zakresie doradztwa ekonomicznego, doradztwo podatkowe, powielanie dokumentów i dokumentacji, organizowanie i prowadzenie aukcji, usługi w zakresie obsługi rachunkowo-księgowej podmiotów gospodarczych, badanie sprawozdań finansowych, ekspertyzy ekonomiczno-finansowe, doradztwo w zakresie organizacji i informatyzacji rachunkowości, 36 administrowanie nieruchomościami, dzierżawa nieruchomości, administrowanie funduszami na zlecenie organów państwowych, ekspertyzy ekonomiczno-finansowe, doradztwo w sprawach ubezpieczenia, informacja w sprawach ubezpieczenia, gwarancje, tworzenie wspólnego kapitału, lokaty kapitałów, organizowanie loterii, zbiórki funduszy na cele dobro-

czynne, pośrednictwo ubezpieczeniowe, sponsorowanie finansowe, transfer elektroniczny środków finansowych, usługi bankowe, usługi w zakresie rozliczeń pieniężnych operacji wekslowych i czekowych, usługi w zakresie rozliczeń finansowych transakcji z zagranicą, usługi w zakresie doradztwa ekonomiczno-finansowego, usługi w zakresie leasingu finansowego, doradztwo ekonomiczno-finansowe i informatyczne w zakresie zarządzania rynkiem kapitałowym, usługi w zakresie zarządzania zamkniętym funduszem inwestycyjnym, organizowanie kapitałów finansowych i rzeczowych, tworzenie towarzystw funduszy powierniczych, tworzenie towarzystw ubezpieczeń emerytalnych, tworzenie funduszy emerytalnych, zarządzanie aktywami, lokowanie powierzonych środków na rynkach kapitałowych w Polsce i za granicą, usługi asekuracyjne i ubezpieczeniowe, ubezpieczenia na życie, ubezpieczenia emerytalne, organizowanie i prowadzenie bezpośrednio ubezpieczeń majątkowych i osobowych, organizowanie i prowadzenie reasekuracji czynnej w zakresie przyjmowania i reasekuracji biernej w zakresie odstępowania ubezpieczeń krajowych i zagranicznych, działalność prewencyjna mająca na celu ograniczenia liczby i rozmiarów szkód w prowadzonych grupach ubezpieczeń, usługi finansowe, usługi związane z emisją lub obsługą papierów wartościowych innych podmiotów, usługi w zakresie deponowania papierów wartościowych i przedmiotów wartościowych, usługi w zakresie nabywania krajowych wierzytelności handlowych powstających w obrocie między podmiotami gospodarczymi, prowadzenie agencji kredytowych, wymiana walut, leasing, ubezpieczenia od ognia i innych zdarzeń losowych, od kradzieży z włamaniem i rabunku, mieszkań, od następstw nieszczęśliwych wypadków, odpowiedzialności cywilnej kontraktowej przewoźnika drogowego, domków letniskowych, należności celno-podatkowych, odpowiedzialności Agencji Celnej, wobec organów celnych, bagażu, kredytu, mienia w transporcie krajowym „cargo”, kosztów leczenia i następstw nieszczęśliwych wypadków osób fizycznych za granicą, obowiązkowe ubezpieczenia odpowiedzialności cywilnej rolników, obowiązkowe ubezpieczenia budynków wchodzących w skład gospodarstwa rolnego, obowiązkowe ubezpieczenia odpowiedzialności cywilnej posiadaczy pojazdów mechanicznych za szkody powstałe w związku z ruchem tych pojazdów na terenie kraju oraz za granicą, pojazdów od utraty, zniszczenia lub uszkodzenia AUTO-CASCO, prowadzenie rachunków bankowych, przyjmowanie wkładów oszczędnościowych i lokat terminowych, przeprowadzenie rozliczeń pieniężnych, udzielanie i zaciąganie kredytów i pożyczek pieniężnych, udzielanie oraz przyjmowanie poręczeń i gwarancji bankowych, dokonywanie obrotu wartościami dewizowymi, prowadzenie obsługi pożyczek państwowych, usługi informacyjne z zakresu finansów, wynajmowanie czasowe pomieszczeń biurowych, świadczenie usług brokersko-maklerskich, 38 usługi sieci komputerowych, udostępnianie usług komputerowych poprzez sieć telekomunikacyjną, 39 dystrybucja publikacji zwłaszcza gazet, magazynów, 40 usługi drukowania, usługi poligraficzne, 41 edukacja, kursy korespondencyjne, montaż programów radiowych i telewizyjnych, organizowanie konkursów edukacyjnych, produkcja filmów, tłumaczenia, organizowanie i obsługa konferencji, imprez i wystaw, publikowanie książek, publikowanie tekstów innych niż teksty reklamowe, 42 administrowanie prawami autorskimi, doradztwo prawne, doradztwo w zakresie komputerów i programów komputerowych, programowanie komputerów, projektowanie i tworzenie oprogramowania komputerowego, dostosowywanie programów do potrzeb użytkownika, projektowanie systemów komputerowych, projektowanie lokalnych sieci komputerowych, usługi związane z utrzymaniem i wspomaganiem sprzętu i oprogramowania komputerów osobistych wykorzystujące elektroniczny system przekazywania informacji, wypożyczanie komputerów, najem, licencjonowanie, leasing i wynajem programów komputerowych i oprogramowania komputerowego, opracowywanie instrukcji, prowadzenie negocjacji,

(111)140868 (220)1999 05 07 (210)201528
(151)2002 11 12
(732) Bank Współpracy Europejskiej SA, Warszawa, PL.
(540) eurolinia
(510), (511) 36 elektroniczne usługi bankowe

(111)140869 (220)1999 05 07 (210)201554
(151)2002 10 02
(732) Fabryka Aparatury Elektromedycznej FAMED Łódź SA., Łódź, PL.
(540)

medilux

(531)27.5
(510), (511) 11 oświetlenie do celów medycznych

(111)140870 (220)1999 05 07 (210)201555
(151)2002 10 02
(732) Fabryka Aparatury Elektromedycznej FAMED Łódź SA., Łódź, PL.
(540)

violux

(531)27.5
(510), (511) 11 oświetlenie do celów medycznych

(111)140871 (220)199905 10 (210)201663
(151)2002 08 29
(732) StreamServe, Inc., Raleigh, US.
(540)



(531)25.7,26.4,27.5
(510), (511) 9 oprogramowanie komputerowe do uzyskiwania, analizowania, przetwarzania, formatowania i dalszej dystrybucji informacji tekstowych i przedstawionych w innej formie, 16 podręczniki, przewodniki i poradniki dotyczące oprogramowania komputerowego do uzyskiwania, analizowania, przetwarzania, formatowania i dalszej dystrybucji informacji tekstowych i przedstawionych w innej formie, publikacje, mianowicie gazety, czasopisma, książki, uloki, podręczniki, przewodniki i poradniki dotyczące oprogramowania komputerowego

(111)140872 (220) 1999 05 20 (210) 202103
(151)2002 09 06
(732) „Balex Metal” Spółka z o.o., Bolszewo, PL.



(531)26.4,27.5,29.1
(510), (511) 6 blachy budowlane, płyty warstwowe, profile zamknięte, 39 transport

(111)140873 (220)1999 05 25 (210)202510
(151)2002 09 09
(732) HARPO Spółka z o.o., Poznań, PL.
(540)



(531)24.17,26.4,27.5
(510), (511) 9 programy komputerowe, urządzenia do celów dydaktycznych, urządzenia do czytania tekstów głosem dla osób niewidomych i słabo widzących, urządzenia do nagrywania, transmisji i reprodukcji dźwięku lub obrazu, czytniki tekstów, skanery

(111)140874 (220) 1999 05 28 (210) 202661
 (151)2002 09 10
 (732) „DODONI“ Górzyński Roman, Górzyński Marek, Górzyński Marcin spółka jawna, Suchedniów, PL.
 (540)

dodoni
 owoc do picia

(531)27.5,29.1
 (510), (511) 32 napoje bezalkoholowe, woda mineralna, woda gazowana, napoje z soków, soki owocowe

(111)140875 (220) 1999 05 28 (210) 202663
 (151)2002 09 20
 (732) DODONI Roman Górzyński, Marek Górzyński, Marcin Górzyński Spółka Jawna, Suchedniów, PL.
 (540)



(531)6.7,26.1,27.5,29.1
 (510), (511) 32 woda mineralna niegazowana

(111)140876 (220) 2000 12 22 (210) 229290
 (151)2002 09 17
 (732) SMYK Spółka z o.o., Warszawa, PL.
 (540) Cool Teen

(510), (511) 1 błony i filmy światłoczułe lecz nie naświetlone, zestawy środków chemicznych do reperacji detek, emulsje fotograficzne, preparaty chemiczne stosowane w fotografii, osłabiacze fotograficzne, płyty fotograficzne o zwiększonej czułości, uczulacze fotograficzne, wywoływacze fotograficzne, papier fotograficzny, tkaniny na fotokopie, papier fotometryczny, guma arabska, kąpiele tonujące i utrwalające stosowane w fotografii, światłoczuła ale nie naświetlona taśma filmowa, kleje do tapet, środki do konserwowania kwiatów, papier lakmusowy, preparaty i topniki do lutowania, kleje do obuwia, papier odczynnikowy, środki do usuwania olei, papier do fotokopii, papier do światłokopii, papier samozabarwiający się używany w fotografii, papier światłoczuły, pektyna do celów fotograficznych, płótno światłoczułe do fotografii, płytki do ferrotypii używane w fotografii, preparaty do renowacji płyt fonograficznych, środki do renowacji płyt gramofonowych, środki chemiczne do renowacji skóry, sole tonujące stosowane w fotografii, preparaty chemiczne do odświeżania tekstyliów, chemikalia zapobiegające tworzeniu się plam na tkaninach, utrwalacze, wywoływacze fotograficzne, żelatyna do celów fotograficznych, 2 utrwalacze do akwareli, barwniki, barwniki spożywcze, farby do ceramiki, barwniki do drewna, bejca do drewna, podkłady do malowania drewna, preparaty do konserwacji drewna, emalie do malowania, farbki, spoiwa do farb, rozcieńczalniki do farb, farby wodne klejowe lub kazeinowe, tusz do grawerowania, papier do barwienia jaj wielkocinnych, kalafonia, środki do konserwacji drewna, lakiery, preparaty zabezpieczające do metalu, preparaty zapobiegające matowieniu metali, rozcieńczalniki do farb, barwników i lakierów, srebro w formie pasty, srebro błyszczące do ceramiki, zagęszczacze do barwników, złocenia, złoto lśniące do wyrobów ceramicznych, 3 środki wybielające i inne substancje stosowane w praniu, środki czyszczące, polerujące i ścierające, mydła, środki perfumeryjne, olejki eteryczne, kosmetyki, płyny do pielęgnacji włosów, środki do czyszczenia zębów, dezodoranty osobiste, środki sanitarne

będące środkami toaletowymi, 4 świeczki na choinki, świeczki do lampek nocnych, pasty do obuwia, wosk do produkcji świec, 5 środki dezynfekcyjne, dietetyczne środki medyczne, żywność dla niemowląt, środki chwastobójcze i grzybobójcze, produkty higieniczne, dietetyczne środki odżywcze dla dzieci do celów medycznych, 6 baseny kąpielowe, wyroby artystyczne z brązu, cyfry i litery z metali nieszlachetnych z wyjątkiem czcionek, dzwonki, pudełka z metali nieszlachetnych, emblematy dla pojazdów, figurki z metali nieszlachetnych, haki do wspinaczki po oblodzonych powierzchniach, raki do wspinaczki po oblodzonych powierzchniach, kajdanki, kłamy metalowe, kłódki, kotwice, kule stalowe, paliki do namiotów metalowe, metalowe kasetki na pieniądze, skarbonki metalowe, skrzynie metalowe, skrzynki do narzędzi z metalu, dzieła sztuki z metali nieszlachetnych, trampoliny metalowe, metalowe wanienki dla ptaków, 7 pompki napowietrzające do akwariów, płyty drukarskie, prasy drukarskie, dynamo do rowerów, wiertarki, 8 cążki do obcinania paznokci, aparaty do depilacji elektryczne i nieelektryczne, pęsety do depilacji, rylce, przecinaki, dziadki do orzechów nie z metali szlachetnych, gilotyńki do paznokci, elektryczne i nieelektryczne dziurkacze, gofrownice, zestawy do golenia, imadła, klucze płaskie, lokówki, czekany, zestawy do manicure i pedicure, maszynki do strzyżenia włosów, młotki jako narzędzia, pilniki do paznokci, pilniki jako narzędzia, piły jako narzędzia, otwieracze do puszek nieelektryczne, szczyrki, śrubokręty, nieelektryczne aparaty i urządzenia do układania włosów, nożyczki, 9 aparaty fotograficzne, celowniki do aparatów fotograficznych, lampy do ciemni fotograficznych, ciemnie fotograficzne, filtry używane w fotografii, filtry promieni ultrafioletowych do fotografii, ekrany stosowane w fotografii, futerały na przyrządy i aparaturę fotograficzną, ociekacze do suszenia prac fotograficznych, statywy do aparatów fotograficznych, urządzenia do satynowania odbitek fotograficznych, urządzenia do suszenia odbitek fotograficznych, suszarki klisz fotograficznych, kuwety fotograficzne, fotograficzne migawki, aparatura do powiększania stosowana w fotografii, urządzenia do pomiaru prędkości stosowane w fotografii, nośniki płyt ciemniowych używane w fotografii, urządzenia do nabylszczania odbitek fotograficznych, przysłony używane w fotografii, statywy do aparatów fotograficznych, trójnogi do aparatów fotograficznych, wyzwalacze migawek używane w fotografii, lampy błyskowe, szpulki używane w fotografii, płyty fonograficzne, urządzenia do czyszczenia płyt fonograficznych, głośniki, szafki na głośniki, głośniki tubowe, gramofony, igły do gramofonu, audiowizualne urządzenia do nauki, dyktafony, kamery wideo, kamery filmowe, kasety video, kasety wideo z gramami, magnetofony taśmowe, aparaty wideo, wzmacniacze, urządzenia do wzmacniania dźwięku, aparaty telewizyjne, taśmy do czyszczenia głowic magnetofonowych, taśmy do rejestracji dźwięku, taśmy wideo, odtwarzacze kaset, odtwarzacze płyt kompaktowych, urządzenia do odtwarzania dźwięku, odbiorniki audio-video, odbiorniki radiowe, mikrofony, automaty muzyczne uruchamiane moneta, automaty do gier na żetony lub monety, aparatura i przyrządy astronomiczne, dalmierze, kalejdoskopy, szkła kontaktowe, etui na okulary, lornetki, lunety, lupy, lusterka optyczne, mikroskopy, obiektywy stosowane w optyce, oprawki do okularów, szkła do okularów, okulary przeciwsłoneczne, pryzmaty używane w optyce, pudełka na szkielek mikroskopowe, zestawy soczewek, soczewki optyczne, diapozytywy, aparatura kadrująca do diapozytywów, aparaty do projekcji diapozytywów, ramki do diapozytywów, magnetyczne nośniki danych, drukarki komputerowe, dyski stosowane w informatyce, dyski kompaktowe, dyski optyczne kompaktowe, dyskietki, urządzenia do gier działających wyłącznie z odbiornikiem telewizyjnym, interfejsy stosowane w informatyce, kalkulatory, kalkulatory kieszonkowe, karty z pamięcią lub mikroprocesorem, klawiatura komputerowa, drukarki komputerowe, notesy komputerowe, pamięci komputerowe, komputery, programy komputerowe, modemy, monitory, myszy używane w informatyce, napędy dyskowe używane w informatyce, nośniki informacji magnetyczne i optyczne, notesy elektroniczne, pamięci komputerowe, pióra elektroniczne, procesory, programy komputerowe systemu operacyjnego, kapoki, kamizelki ratunkowe, kaski ochronne, kombinezony dla nurków, kostiumy dla nurków, kombinezony ochronne dla lotników, maski do nurkowania, aparatura do nurkowania, aparatura do oddychania pod wodą, ma-

ski do **nurkowania**, rękawice do **nurkowania**, zatyczki do uszu przy **nurkowaniu**, ochraniacze zębów, aparaty tlenowe do pływania podwodnego, skafandry ochronne, suwaki logarytmiczne, baterie elektryczne, urządzenia do ładowania baterii, baterie do laterek kieszonek, biurowe urządzenia do dziurkowania kart, aparaty do rejestrowania czasu, lutownice, magnesy, aparaty i słuchawki telefoniczne, nadajniki używane w telekomunikacji, pipety, gwizdki do **przywoływania** psów, wagi, fotokopiarki, gwizdki alarmowe ostrzegawcze, 10 higieniczne artykuły gumowe, smoczki do butelek dla niemowląt, zamknięcia do butelek dla niemowląt, butelki do **karmienia**, gorsety brzuszne, gryzaki dla żąbkujących dzieci, przyrządy do karmienia piersią łyżki do leków, aparaty do masażu, smoczki dziecięce, patyczki do czyszczenia uszu, zatyczki do **uszu**, wkładki ortopedyczne, **11** abażury, steleza do abażurów, elektryczne podgrzewacze do butelek dla niemowląt, lampki elektryczne na choinkę, klosze do lamp, lampy do akwarium, lampiony, latarki, latarki kieszonek, podgrzewacze do **łózek**, urządzenie do ogrzewania akwariów, lampy olejowe, urządzenia do opalania się, oświetlenie sufitowe, lampy oświetleniowe, żarówki oświetleniowe, suszarki do włosów, świeczniki, żyrandole, termofory, 12 rowery, wózki dziecięce, balony, zestawy i narzędzia do reperacji dętek, krzesła bezpieczeństwa dla dzieci do pojazdów, dzwonki rowerowe, kosze przystosowane do rowerów, pedały do rowerów, pokrowce na siodełka do rowerów i motocykli, przykrycia wózków dziecięcych, ramy rowerowe, rowerowe wózki, błotniki do rowerów, dętki do rowerów, hamulce do rowerów, kierownice do rowerów, kierunkowskazy do rowerów, klaksony do rowerów, koła do rowerów, korby pedałów do rowerów, obręcze do rowerów, pompki do rowerów, piasty do rowerów, przekładnie zębate do rowerów, siodełka do rowerów, siatki do rowerów, sanki nożne, wiosła do kajaków, wiosła do łodzi, wiosła krótkie, budki do wózków dziecięcych, daszki składane w wózkach dziecięcych, 13 ognie sztuczne, kapiszony, ognie bengalskie, 14 amulety jako biżuterią biżuterią szkatułki na biżuterię z metali szlachetnych, bransoletki do zegarków, breloczki, breloczki do kluczy wymyślne, budziki, ozdoby z bursztynu, buteleczki z metali szlachetnych, zegarki, druciki z metali szlachetnych jako biżuterią ozdoby z dżetów, kolczyki, spinki do krawatów, łańcuszki jako biżuterią naszyjniki jako biżuterią perły jako biżuterią pierścionki, 15 instrumenty muzyczne, pedały do instrumentów muzycznych, miechy do instrumentów muzycznych, młoteczki do **strojenia**, smyczki, struny, klapki, klawiatury, kołki, podstawki, ustniki do instrumentów muzycznych, pałeczki perkusyjne, podkładki pod brode do skrzypiec, regulatory natężenia dźwięku do pianin mechanicznych, urządzenia do odwracania stron, kartek w zeszytach do nut, **16** artykuły papiernicze i introligatorskie, papier, artykuły szkolne, materiały do klejenia stosowane w papeterii, akwarele, ekierki, pudełka z farbami jako artykuły szkolne, gilotynki do **papieru**, glina do **modelowania**, bloki rysunkowe, ołówki, grafity do ołówków, strugarki, temperówki do ołówków, gumki do **ścierania**, kalką kalkajako papier, kalka maszynowa kalka techniczną płótno do **kalkowania**, papeterię kleje, koperty, korektory, kreda do **pisania**, materiały do **modelowania**, naklejki adresowe, nalepki jako materiały papiernicze, notesy, lak do **pieczętowania**, linijki rysownicze, grafity, obwoluty, okładki na dokumenty, szaszetki na paszporty, pinezki, **pióra**, pióra wieczne, wkłady atramentowe do piór, воск do modelowania nie do celów stomatologicznych, piórka do **rysowania**, przybory do **pisania**, przybory szkolne, kasetki na papeterię, rysiki, rysunkowe zestawy w opakowaniach z przegródkami, taśmy samoprzylepne do celów papierniczych lub domowych, zeszyty, rygi, tablice arytmetyczne, książki, zakładki do książki, komiksy, gazety, **czasopisma**, albumy, prospekty, kalendarze, kalendarze z kartkami do **wyrywania**, fotografie, ramki do fotografii, urządzenia do naklejania fotografii, grafiki, obrazy oprawione lub nie, portrety, reprodukcje graficzne, ryciny, rysunki, materiały do uczenia się i **nauczania**, mapy geograficzne, globusy, próbki biologiczne do mikroskopu jako materiał dydaktyczny, podręczniki, **terraria**, akwaria pokojowe, pokrywy do akwarium pokojowego, makiety architektury, bibuły, bibuła filtracyjną chorągiewki papierowe, papierowe chusteczki do **nosa**, deski do **rysowania**, pokrowce na drukarki z materiałów nietekstylnych, drukarki przenośne, karty do gry, talie kart, wzory do **haftowania**, kalkomanie, kartony na ka-

pelusze, wyroby z kartonu, karty muzyczne z życzeniami, kompasy, wykroje do konfekcji odzieżowej, konfetti, płótno malarskie, sztalugi malarskie, wałki do malowania ścian, palety dla malarzy oraz do akwareli, pędzle, pędzle dla malarzy, oprawki, papier do **pakowania**, pudełka kartonowe lub papierowe, jednorazowe **pielucho-majtki** z papieru lub celulozy, jednorazowe pieluszki z papieru lub celulozy, wzory **pisma**, podpórki do utrzymania rzędu książek w pozycji pionowej, ręczniki papierowe, różańce, serwetki papierowe, śliniaki papierowe, śpiewniki, papier świecący, wykroje do **szycia**, wzory do **kalkowania**, kartki pocztowe, kartki okolicznościowe, 17 folie metalowe izolacyjne, kit, korki gumowe, nici elastyczne inne niż do celów włókienniczych, nici kauczukowe nie do celów **włókienniczych**, nici z tworzyw sztucznych nie do celów włókienniczych, obrączki gumowe, przewody giętkie niemetalowe, rękawice ochronne, taśmy samoprzylepne inne niż stosowane w papiernictwie, medycynie lub do użytku domowego, taśmy izolacyjne, koperty, woreczki, torby do pakowania z gumy, uszczelki, wentyle z kauczuku lub włókna wulkanizowanego, węże do podlewania, zderzaki gumowe, 18 towary ze skóry i imitacji skóry oraz wyroby z tych materiałów, w szczególności: **futra**, skóry zwierzęce, aktówki, teczki, torby, torebki, tornistry, kufry, walizki, wyroby rymarskie, parasole, parasolki, laski, plecaki, portfele, portmonetki, obroże dla psów, **pudełka**, rzemyki, torby do noszenia dzieci, kuferki na przybory toaletowe, paski do łyżew, teczki na nuty, torby plażowe, plecaki szkolne i turystyczne, pokrowce na parasole, sakiewki, sakiewki z siateczki wykonane nie z metali szlachetnych, torby alpinistyczne, torby do noszenia niemowląt, torby na ubrania podróżne, 19 konstrukcje do akwarium, piasek do akwarium, żwir do akwarium, witraże, żaluzje niemetalowe, 20 meble, materace, poduszki, kołdry, śpiwory, **lustra**, ramy do obrazów, artykuły z **drewna**, wikliny, chodziki dla dzieci, wysokie krzesła dla dzieci, **tamburiny** i ramy do **haftowania**, kołyski, zasłony z koraliów do dekoracji, kojce dla niemowląt, przedmioty reklamowe wypełnione powietrzem, ptaki wypchane, pudełka drewniane lub z **tworzyw** sztucznych, skrzynie na zabawki, rolety wewnętrzne z listewek zachodzących na siebie, słomki do napojów, śpiwory kempingowe, wypchane **zwierzęta**, skorupy żółwia skorupy żółwia imitacje, zwierzęce **kopyta**, pazury, muszle ostrej, rogi, 21 urządzenia i naczynia do gospodarstw **domowych**, urządzenia kuchenne, **naczynia**, wyroby ze **szkła**, fajansu i porcelany, bidony jako manierki, szczoteczki do brwi, nieelektryczne podgrzewacze do butelek dla **niemowląt**, gąbki toaletowe, grzebienie, etui na grzebienie, kieliszki do jajek nie z metali szlachetnych, klatki dla ptaków, klatki dla zwierząt domowych, pojemniki na kleje, kosmetyczki na przybory toaletowe, przybory kosmetyczne, kubki nie z metali szlachetnych, foremki do lodu, mydelniczki, przenośne wanienki dla niemowląt, nocniki, szczoteczki do paznokci, rozpylacze do perfum, pojemniki na nieczystości dla **zwierząt**, wanienki dla ptaków, szczoteczki do zębów elektryczne, szczoteczki do zębów, 22 drabinki sznurowe, hamaki, kapoki, liny, namioty, nici jedwabne, 23 nici bawełniane, nici i przędza do **haftowania**, nici i przędza do **cerowania**, przędza jedwabną przędza kordonek, nici do **szycia**, wełna i nici, **24** materiały włókiennicze i tkaniny z włókien naturalnych i sztucznych, bielizna pościelową domowa i stołowa, koce, nakrycia na meble, chusty, chusteczki, ręczniki, okładziny do mebli z surowców włókienniczych i tworzyw sztucznych, obrusy, narzuty, nakrycia na łóżka i stoły, artykuły włókiennicze, bielizna kąpielową z wyjątkiem odzieży, chorągiewki niepapierowe, tekstylne chusteczki do **nosa**, materiały pokryte motywami rysunkowymi do **haftowania**, kapy, kapy na **łóżka**, kapy na łóżka pikowane, kapy na łóżka papierowe, kołderki do **przykrywania** nóg, pledy, pledy podróżne, 25 **futra**, **ubrania**, buty, nakrycia głowy, bielizna osobistą skarpety, pończochy, dziewiarstwo, kapelusze, kamasze i pantofle, środki antypoślizgowe do butów, apaszki, fulary, 26 koronki, hafty, guziki, **wstążki** i **sznurowadła**, zatraski, haftki, szpilki i igły, sztuczne kwiaty, cyfry i litery do znakowania bielizny, błyskotki do ubrań, grzybki do **cerowania**, szelki do prowadzenia dzieci, druty do dziewiarstw artykuły ozdobne do fryzury, szydełka do **haftowania**, kłamry do butów i odzieży, kłamry do pasków, kokardy, lamówki, lokówki nieelektryczne, łąty przyklejane na gorąco do reperacji wyrobów włókienniczych, łąty przyklejane na gorąco jako dekoracja artykułów tekstylnych, napastrki do **szycia**, nici

złote lub srebrne do haftowania, sznurowadła, opaski do włosów, ornamenty ozdobne do odzieży, ozdoby do obuwia, artykuły pasmanteryjne za wyjątkiem nici, peruki, pikotki jako koronki, pompony, pióra ptasie do ubrań, pudełka na przybory' do szycia, siatki na włosy, zapiecia do szelek, treski z włosów, warkocze, zamki błyskawiczne, zaboty, 27 antypoślizgowe maty, maty gimnastyczne, papierowe tapety, wykładziny podłogowe, wykładziny podłogowe izolujące, wykładziny podłogowe winylowe, 28 gry i zabawki, artykuły gimnastyczne i sportowe, ozdoby choinkowe. 29 mięso, ryby, drób, dziczyzna, ekstrakty mięsne, konserwowane, suszone i gotowane owoce i warzywa, galaretki, dżemy, kompoty, jaja, mleko, produkty mleczne, oleje i tłuszcze jadalne, 30 przyprawy, wyroby zbożowe, kawa, herbata, kakao, ciastka, wyroby cukiernicze, słodycze, 31 warzywa i owoce nieprzetworzone, nasiona, rośliny naturalne, kwiaty naturalne, 32 piwo, napoje bezalkoholowe, 35 zgrupowanie na rzecz osób trzecich różnych towarów pozwalające nabywcy wygodnie je oglądać i kupować w dużym sklepie wielobranżowym, usługi agencji informacji handlowej, usługi agencji reklamowych, specjalistyczne doradztwo handlowe, dystrybucja materiałów reklamowych, próbek, druków, prospektów, broszur, informacja o działalności gospodarczej, informacja o działalności handlowej, organizowanie działalności gospodarczej, organizowanie wystaw w celach handlowych i reklamowych, pokazy towarów, promocja towarów i usług, badania rynku, organizowanie targów handlowych i reklamowych, wycena działalności handlowej, dekorowanie wystaw sklepowych, fotokopiowanie, rozpowszechnianie materiałów reklamowych, wynajem powierzchni na cele reklamowe, reklamy, marketing, 36 kantory wymiany pieniędzy, obsługa kart debetowych, kredytowanie, opłaty ratalne, sprzedaż na kredyt, 37 usługi pralnicze, naprawa aparatów fotograficznych, instalowanie i naprawy komputerów, malowanie pomieszczeń i budynków, naprawa obuwia, pranie i czyszczenie odzieży, prasowanie białej odzieży, tapetowanie, 38 usługi agencji informacyjnych, poczta elektroniczna, przesyłanie wiadomości, telefonia komórkowa, telewizja kablowa, rozpowszechnianie programów telewizyjnych, wypożyczanie urządzeń do przekazywania informacji, 39 transport towarów do domu klienta, pakowanie towarów, produktów, doręczanie paczek, dystrybucja przesyłek, dystrybucja towarów, organizowanie podróży i wycieczek, dostarczanie przesyłek, usługi kurierskie, drukowanie, 40 wywoływanie filmów fotograficznych, kopiowanie zdjęć, hafciarstwo, introligatorstwo, krawiectwo, przeróbki odzieży, powlekanie metali, pozłacanie, 41 nauczanie, organizacja szkoleń i kursów, usługi rozrywkowe, usługi rozrywki telewizyjnej, organizowanie obozów wakacyjnych w zakresie rozrywki, organizowanie imprez sportowych i kulturalnych, wypożyczanie filmów, kamer wideo, książek, kaset, płyt CD, usługi fotograficzne, malowanie portretów, usługi związane z wręczaniem prezentów świątecznych dzieciom na gwiazdkę, 42 usługi projektowania mody, informacja o modzie, programowanie i wypożyczanie komputerów, obrót prawami do domen internetowych, kawiarnie internetowe, 43 kafeterie, kantyny, bary, organizowanie obozów wakacyjnych związane z zakwaterowaniem, 44 usługi optyczne, usługi kosmetyczne i fryzjerskie, 45 wypożyczalnia odzieży, opieka nad dziećmi

(111)140877 (220)2000 12 22 (210)229291

(151)2002 09 17

(732) SMYK Spółka z o.o., Warszawa, PL.

(540) Club Cool

(510), (511) 1 błony i filmy światłoczułe lecz nie naświetlone, zestawy środków chemicznych do reperacji dętek, emulsje fotograficzne, preparaty chemiczne stosowane w fotografii, osłabiacze fotograficzne, płyty fotograficzne o zwiększonej czułości, uczulacze fotograficzne, wywoływacze fotograficzne, papier fotograficzny, tkaniny na fotokopie, papier fotometryczny, guma arabska, kapiele tonujące i utrwalające stosowane w fotografii, światłoczuła ale nie naświetlona taśma filmowa, kleje do tapet, środki do konserwowania kwiatów, papier lakmusowy, preparaty i topniki do lutowania, kleje do obuwia, papier odczynnikowy, środki do usuwania olei, papier do fotokopii, papier do światłokopii, papier samozabarwiający się używany w fotografii, papier światłoczuły, pektyna do celów fotograficznych, płótno światłoczułe do fotografii, płytki do

ferrotypii używane w fotografii, preparaty do renowacji płyt fonograficznych, środki do renowacji płyt gramofonowych, środki chemiczne do renowacji skóry, sole tonujące stosowane w fotografii, preparaty chemiczne do odświeżania tekstyliów, chemikalia zapobiegające tworzeniu się plam na tkaninach, utrwalacze, wywoływacze fotograficzne, żelatyna do celów fotograficznych, 2 utrwalacze do akwareli, barwniki, barwniki spożywcze, farby do ceramiki, barwniki do drewna, bejca do drewna, podkłady do malowania drewna, preparaty do konserwacji drewna, emalie do malowania, farbki, spoiwa do farb, rozcieńczalniki do farb, farby wodne klejowe lub kazeinowe, tusz do grawerowania, papier do barwienia jaj wielkanoicznych, kałafonia, środki do konserwacji drewna, lakiery, preparaty zabezpieczające do metalu, preparaty zapobiegające matowieniu metali, rozcieńczalniki do farb, barwników i lakierów, srebro w formie pasty, srebro błyszczące do ceramiki, zagęszczacze do barwników, złocenia, złoto lśniące do wyrobów ceramicznych, 3 środki wybielające i inne substancje stosowane w praniu, środki czyszczące, polerujące i ścierające, mydła, środki perfumeryjne, olejki eteryczne, kosmetyki, płyny do pielęgnacji włosów, środki do czyszczenia zębów, dezodoranty osobiste, środki sanitarne będące środkami toaletowymi, 4 świece na choinki, świece do lampek nocnych, pasty do obuwia, wosk do produkcji świec, 5 środki dezynfekcyjne, dietetyczne środki medyczne, żywność dla niemowląt, środki chwastobójcze i grzybobójcze, produkty higieniczne, dietetyczne środki odżywcze dla dzieci do celów medycznych, 6 baseny kąpielowe, wyroby artystyczne z brązu, cyfry i litery z metali nieszlachetnych z wyjątkiem czcionek, dzwonki, pudełka z metali nieszlachetnych, emblematy dla pojazdów, figurki z metali nieszlachetnych, haki do wspinaczki po oblodzonych powierzchniach, raki do wspinaczki po oblodzonych powierzchniach, kajdanki, klamry metalowe, kłódki, kotwice, kule stalowe, paliki do namiotów metalowe, metalowe kasетки na pieniądze, skarbonki metalowe, skrzynie metalowe, skrzynki do narzędzi z metalu, dzieła sztuki z metali nieszlachetnych, trampoliny metalowe, metalowe wanienki dla ptaków, 7 pompki napowietrzające do akwariów, płyty drukarskie, prasy drukarskie, dynamo do rowerów, wiertarki, 8 цаčki do obcinania paznokci, aparaty' do depilacji elektryczne i nieelektryczne, pęsety do depilacji, ryłce, przecinaki, dziadki do orzechów nie z metali szlachetnych, gilotyńki do paznokci, elektryczne i nieelektryczne dziurkacze, gofrownice, zestawy do golenia, imadła, klucze płaskie, lokówki, czekany, zestawy do manicure i pedicure, maszyny, maszyny do strzyżenia włosów, młotki jako narzędzia, pilniki do paznokci, pilniki jako narzędzia, piły jako narzędzia, otwieracze do puszek nieelektryczne, scyzoryki, śrubokręty, nieelektryczne aparaty i urządzenia do układania włosów, nożyczki, 9 aparaty fotograficzne, celowniki do aparatów fotograficznych, lampy do ciemni fotograficznych, ciemnie fotograficzne, filtry używane w fotografii, filtry promieni ultrafioletowych do fotografii, ekrany stosowane w fotografii, futerały na przyrządy i aparaturę fotograficzną, ociekacze do suszenia prac fotograficznych, statywy do aparatów fotograficznych, urządzenia do satynowania odbitek fotograficznych, urządzenia do suszenia odbitek fotograficznych, suszarki klisz fotograficznych, kuwety fotograficzne, fotograficzne migawki, aparatura do powiększania stosowana w fotografii, urządzenia do pomiaru prędkości stosowane w fotografii, nośniki płyt ciemniowych używane w fotografii, urządzenia do nabłyszczania odbitek fotograficznych, przysłony używane w fotografii, statywy do aparatów fotograficznych, trójnogi do aparatów fotograficznych, wyzwalacze migawek używane w fotografii, lampy błyskowe, szpulki używane w fotografii, płyty fonograficzne, urządzenia do czyszczenia płyt fonograficznych, głośniki, szafki na głośniki, głośniki tubowe, gramofony, igły do gramofonu, audiowizualne urządzenia do nauki, dyktafony, kamery wideo, kamery filmowe, kasety video, kasety video z grammi, magnetofony taśmowe, aparaty video, wzmacniacze, urządzenia do wzmacniania dźwięku, aparaty telewizyjne, taśmy do czyszczenia głowic magnetofonowych, taśmy do rejestracji dźwięku, taśmy wideo, odtwarzacze kaset, odtwarzacze płyt kompaktowych, urządzenia do odtwarzania dźwięku, odbiorniki audio-video, odbiorniki radiowe, mikrofony, automaty muzyczne uruchamiane moneta, automaty do gier na żetony lub monety, aparatura i przyrządy astronomiczne, dalmierze, kalejdoskopy, szkła kontaktowe, etui na okulary, lornetki, lunety, lupy, lusterka optyczne, mikroskopy, obiektywy stosowane

w optyce, oprawki do okularów, szkła do okularów, okulary przeciwsłoneczne, pryzmaty używane w optyce, pudełka na szkiełka mikroskopowe, zestawy soczewek, soczewki optyczne, diapozytywy, aparatura kadrująca do diapozytywów, aparaty do projekcji diapozytywów, ramki do diapozytywów, magnetyczne nośniki danych, drukarki komputerowe, dyski stosowane w informatyce, dyski kompaktowe, dyski optyczne kompaktowe, dyskietki, urządzenia do gier działających wyłącznie z odbiornikiem telewizyjnym, interfejsy stosowane w informatyce, kalkulatory, kalkulatory kieszonkowe, karty z pamięcią lub mikroprocesorem, klawiatura komputerowa, drukarki komputerowe, notesy komputerowe, pamięci komputerowe, komputery, programy komputerowe, modemy, monitory, myszy używane w informatyce, napędy dyskowe używane w informatyce, nośniki informacji magnetyczne i optyczne, notesy elektroniczne, pamięci komputerowe, pióra elektroniczne, procesory, programy komputerowe systemu operacyjnego, kapoki, kamizelki ratunkowe, kaski ochronne, kombinezony dla nurków, kostiumy dla nurków, kombinezony ochronne dla lotników, maski do nurkowania, aparatura do nurkowania, aparatura do oddychania pod wodą maski do nurkowania, rękawice do nurkowania, zatyczki do uszu przy nurkowaniu, ochraniacze zębów, aparaty tlenowe do pływania podwodnego, skafandry ochronne, suwaki logarytmiczne, baterie elektryczne, urządzenia do ładowania baterii, baterie do latarek kieszonkowych, biurowe urządzenia do dziurkowania kart, aparaty do rejestrowania czasu, lutownice, magnesy, aparaty i słuchawki telefoniczne, nadajniki używane w telekomunikacji, pipety, gwizdki do przywoływania psów, wagi, fotokopiarki, gwizdki alarmowe ostrzegawcze, 10 higieniczne artykuły gumowe, smoczki do butelek dla niemowląt, zamknięcia do butelek dla niemowląt, butelki do karmienia, gorsety brzuszne, gryzaki dla żabkujących dzieci, przyrządy do karmienia piersią łyżki do leków, aparaty do masażu, smoczki dziecięce, patyczki do czyszczenia uszu, zatyczki do uszu, wkładki ortopedyczne, 11 abażury, stelaże do abażurów, elektryczne podgrzewacze do butelek dla niemowląt, lampki elektryczne na choinkę, klosze do lamp, lampy do akwarium, lampiony, latarki, latarki kieszonkowe, podgrzewacze do łożek, urządzenie do ogrzewania akwariów, lampy olejowe, urządzenia do opalania się, oświetlenie sufitowe, lampy oświetleniowe, żarówki oświetleniowe, suszarki do włosów, świeczniki, żyrandole, termofory, 12 rowery, wózki dziecięce, balony, zestawy i narzędzia do reperacji dętek, krzesła bezpieczeństwa dla dzieci do pojazdów, dzwonki rowerowe, kosze przystosowane do rowerów, pedały do rowerów, pokrowce na siodełka do rowerów i motocykli, przykrycia wózków dziecięcych, ramy rowerowe, rowerowe wózki, błotniki do rowerów, dętki do rowerów, hamulce do rowerów, kierownice do rowerów, kierunkowskazy do rowerów, klaksy do rowerów, koła do rowerów, korby pedałów do rowerów, obręcze do rowerów, pompki do rowerów, piasty do rowerów, przekładnie zębata do rowerów, siodełka do rowerów, siatki do rowerów, sanki nożne, wiosła do kajaków, wiosła do łodzi, wiosła krótkie, budki do wózków dziecięcych, daszki składane w wózkach dziecięcych, 13 ognie sztuczne, kapiszony, ognie bengalskie, 14 amulety jako biżuteria, biżuteria, szkatułki na biżuterię z metali szlachetnych, bransoletki do zegarków, breloczki, breloczki do kluczy wymyślne, budziki, ozdoby z bursztynu, buteleczki z metali szlachetnych, zegarki, druciki z metali szlachetnych jako biżuteria, ozdoby z dętów, kolczyki, spinki do krawatów, łańcuszki jako biżuteria, naszyjniki jako biżuteria, perły jako biżuterią pierścionki, 15 instrumenty muzyczne, pedały do instrumentów muzycznych, miechy do instrumentów muzycznych, młoteczki do strojenia, smyczki, struny, klapki, klawiatury, kołki, podstawki, ustniki do instrumentów muzycznych, pałeczki perkusyjne, podkładki pod brodę do skrzypiec, regulatory natężenia dźwięku do pianin mechanicznych, urządzenia do odwracania stron, kartek w zeszytach do nut, 16 artykuły papiernicze i inteligatorskie, papier, artykuły szkolne, materiały do klejenia stosowane w papeterii, akwarele, ekierki, pudełka z farbami jako artykuły szkolne, gilotynki do papieru, glina do modelowania, bloki rysunkowe, ołówki, grafity do ołówków, strugarki, temperówki do ołówków, gumki do ścierania, kalka, kalka jako papier, kalka maszynowa, kalka techniczna, płótno do kalkowania, papeteria, kleje, koperty, korektory, kreda do pisania, materiały do modelowania, naklejki adresowe, nalepki jako materiały papierni-

cze, notesy, lak do pieczętowania, linijki rysownicze, grafity, obwo-luty, okładki na dokumenty, szaszki na paszporty, pinетки, pióra, pióra wieczne, wkłady atramentowe do piór, wosk do modelowania nie do celów stomatologicznych, piórka do rysowania, przybory do pisania, przybory szkolne, kasetki na papeterię, rysiki, rysunkowe zestawy w opakowaniach z przegródkami, taśmy samoprzylepne do celów papierniczych lub domowych, zeszyty, rygi, tablice arytmetyczne, książki, zakładki do książki, komiksy, gazety, czasopisma, albumy, prospekty, kalendarze, kalendarze z kartkami do wyrywania, fotografie, ramki do fotografii, urządzenia do naklejania fotografii, grafiki, obrazy oprawione lub nie, portrety, reprodukcje graficzne, ryciny, rysunki, materiały do uczenia się i nauczania, mapy geograficzne, globusy, próbki biologiczne do mikroskopu jako materiał dydaktyczny, podręczniki, terraria, akwaria pokojowe, pokrywy do akwarium pokojowego, makiety architektury, bibuła, bibuła filtracyjna, chorągiewki papierowe, papierowe chusteczki do nosa, deski do rysowania, pokrowce na drukarki z materiałów nietekstylnych, drukarki przenośne, karty do gry, talie kart, wzory do haftowania, kalkomanie, kartony na kapelusze, wyroby z kartonu, karty muzyczne z życzeniami, kompas, wykroje do konfekcji odzieżowej, konfetti, płótno malarskie, sztalugi malarskie, wałki do malowania ścian, palety dla malarzy oraz do akwareli, pędzle, pędzle dla malarzy, oprawki, papier do pakowania, pudełka kartonowe lub papierowe, jednorazowe pieluchomajtki z papieru lub celulozy, jednorazowe pieluszki z papieru lub celulozy, wzory pisma, podpórki do utrzymania rządu książek w pozycji pionowej, ręczniki papierowe, różańce, serwetki papierowe, ślimaki papierowe, śpiewniki, papier świecący, wykroje do szycia, wzory do kalkowania, kartki pocztowe, kartki okolicznościowe, 17 folie metalowe izolacyjne, kit, korki gumowe, nici elastyczne inne niż do celów włókienniczych, nici kauczukowe nie do celów włókienniczych, nici z tworzyw sztucznych nie do celów włókienniczych, obrączki gumowe, przewody giętkie niemetalowe, rękawice ochronne, taśmy samoprzylepne inne niż stosowane w papiernictwie, medycynie lub do użytku domowego, taśmy izolacyjne, koperty, woreczki, torby do pakowania z gumy, uszczelki, wentyle z kauczuku lub włókna wulkanizowanego, węże do podlewania, zderzaki gumowe, 18 towary ze skóry i imitacji skóry oraz wyroby z tych materiałów, w szczególności: futra, skóry zwierzęce, aktówki, teczki, torby, torebki, tornistry, kufy, walizki, wyroby rymarskie, parasole, parasolki, laski, plecaki, portfele, portmonetki, obroże dla psów, pudełka, rzemyki, torby do noszenia dzieci, kuferki na przybory toaletowe, paski do łyżew, teczki na nuty, torby plażowe, plecaki szkolne i turystyczne, pokrowce na parasole, sakiewki, sakiewki z siateczki wykonane nie z metali szlachetnych, torby alpinistyczne, torby do noszenia niemowląt, torby na ubrania podróżne, 19 konstrukcje do akwarium, piasek do akwarium, żwir do akwarium, witraże, żaluzje niemetalowe, 20 meble, materace, poduszki, kołdry, śpiwory, lustra, ramy do obrazów, artykuły z drewna, wikliny, chodziki dla dzieci, wysokie krzesła dla dzieci, tamburiny i ramy do haftowania, kołyski, zasłony z koralików do dekoracji, kojce dla niemowląt, przedmioty reklamowe wypełnione powietrzem, ptaki wypchane, pudełka drewniane lub z tworzyw sztucznych, skrzynie na zabawki, rolety wewnętrzne z listewek zachodzących na siebie, słomki do napojów, śpiwory kempingowe, wypchane zwierzęta, skorupy żółwia, skorupy żółwia imitacje, zwierzęce kopyta, pazury, muszle ostryg, rogi, 21 urządzenia i naczynia do gospodarstw domowych, urządzenia kuchenne, naczynia, wyroby ze szkła, fajansu i porcelany, bidony jako manierki, szczoteczki do brwi, nieelektryczne podgrzewacze do butelek dla niemowląt, gąbki toaletowe, grzebienie, etui na grzebienie, kieliszki do jajek nie z metali szlachetnych, klatki dla ptaków, klatki dla zwierząt domowych, pojemniki na kleje, kosmetyczki na przybory toaletowe, przybory kosmetyczne, kubki nie z metali szlachetnych, foremki do lodu, mydlniczki, przenośne wianienki dla niemowląt, nocniki, szczoteczki do paznokci, rozpylacze do perfum, pojemniki na nieczystości dla zwierząt, wianienki dla ptaków, szczoteczki do zębów elektryczne, szczoteczki do zębów, 22 drabinki sznurowe, hamaki, kapoki, liny, namioty, nici jedwabne, 23 nici bawełniane, nici i przędza do haftowania, nici i przędza do cerowania, przędza jedwabna, przędza kordonek, nici do szycia, wełna i nici, 24 materiały włókiennicze i tkaniny z włókien naturalnych i sztucznych, bielizna pościelowa,

domowa i **stołowa**, koce, nakrycia na meble, chusty, chusteczki, ręczniki, okładziny do mebli z surowców **włókienniczych** i tworzyw sztucznych, obrusy, narzuty, nakrycia na łóżka i stoły, artykuły włókiennicze, bielizna **kąpielowa**, z wyjątkiem odzieży, chorągiewki niepapierowe, tekstylne chusteczki do nosa, materiały pokryte motywami rysunkowymi do haftowania, kapy, kapy na **łożka**, kapy na łożka pikowane, kapy na łożka papierowe, kołderki do przykrywania nóg, pledy, pledy podróżne, 25 futra, **ubrania**, buty, nakrycia głowy, bielizna osobista, skarpety, pończochy, dziewiarstwo, kapelusze, kamasze i pantofle, środki antypoślizgowe do butów, apaszki, fulary, 26 koronki, hafty, guziki, wstążki i sznurowadła, zatrzaśki, haftki, szpilki i igły, sztuczne kwiaty, cyfry i litery do znakowania bielizny, błyskotki do ubrań, gryzbyki do **cerowania**, szelki do prowadzenia dzieci, druty do **dziewiarstwa**, artykuły ozdobne do fryzury, szydełka do haftowania, kłamry do butów i odzieży, kłamry do pasków, kokardy, lamówki, lokówki nieelektryczne, łąty przyklejane na gorąco do reperacji wyrobów włókienniczych, łąty przyklejane na gorąco jako dekoracja artykułów tekstylnych, naparstki do szycia, nici złote lub srebrne do haftowania, sznurowadła, opaski do włosów, ornamenty ozdobne do odzieży, ozdoby do **obuwia**, artykuły pasmanteryjne za wyjątkiem nici, peruki, pikotki jako koronki, pompony, pióra ptasie do ubrań, pudełka na przybory do szycia, siatki na włosy, zapięcia do szelek, treski z włosów, warkocze, zamki błyskawiczne, żaboty, 27 antypoślizgowe maty, maty gimnastyczne, papierowe tapety, wykładziny podłogowe, wykładziny podłogowe izolujące, wykładziny podłogowe winylowe, 28 gry i zabawki, artykuły gimnastyczne i sportowe, ozdoby choinkowe, 29 mięso, ryby, drób, **dziczyzna**, ekstrakty mięsne, konserwowane, suszone i gotowane owoce i **warzywa**, galaretki, dżemy, kompoty, **jaja**, mleko, produkty mleczne, oleje i tłuszcze jadalne, 30 przyprawy, wyroby zbożowe, kawą **herbata**, kakao, **ciastka**, wyroby cukiernicze, sodycyz, 31 warzywa i owoce nieprzetworzone, **nasiona**, rośliny naturalne, kwiaty naturalne, 32 piwo, napoje bezalkoholowe, 35 zgrupowanie na rzecz osób trzecich różnych towarów pozwalające nabywcy wygodnie je oglądać i kupować w dużym sklepie wielobranżowym, usługi agencji informacji handlowej, usługi agencji reklamowych, specjalistyczne doradztwo handlowe, dystrybucja materiałów reklamowych, próbek, druków, prospektów, broszur, informacja o działalności gospodarczej, informacja o działalności handlowej, organizowanie działalności gospodarczej, organizowanie wystaw w celach handlowych i reklamowych, pokazy towarów, promocja towarów i usług, badania rynku, organizowanie targów handlowych i reklamowych, wycena działalności handlowej, dekorowanie wystaw sklepowych, fotokopiowanie, rozpowszechnianie materiałów reklamowych, wynajem powierzchni na cele reklamowe, reklamy, marketing, 36 kantory wymiany pieniędzy, obsługa kart debetowych, kredytowanie, opłaty ratalne, sprzedaż na kredyt, 37 usługi pralnicze, naprawa aparatów fotograficznych, instalowanie i naprawy komputerów, malowanie pomieszczeń i budynków, naprawa **obuwia**, pranie i czyszczenie odzieży, prasowanie bielizny i odzieży, tapetowanie, 38 usługi agencji informacyjnych, poczta elektroniczna, przesyłanie wiadomości, telefonia komórkowa, telewizja **kablowa**, rozpowszechnianie programów telewizyjnych, wypożyczanie urządzeń do przekazywania informacji, 39 transport towarów do domu klienta, pakowanie towarów, produktów, doreczanie paczek, dystrybucja przesyłek, dystrybucja towarów, organizowanie podróży i wycieczek, dostarczanie przesyłek, usługi kurierskie, drukowanie, **40** wywoływanie filmów fotograficznych, kopiowanie zdjęć, hafciarstwo, introligatorstwo, krawiectwo, przeróbki odzieży, powlekanie metali, pozłacanie, **41** nauczanie, organizacja szkoleń i kursów, usługi rozrywkowe, usługi rozrywki telewizyjnej, organizowanie obozów wakacyjnych w zakresie rozrywki, organizowanie imprez sportowych i kulturalnych, wypożyczanie filmów, kamer wideo, **książek, kaset**, płyt CD, usługi fotograficzne, malowanie portretów, usługi związane z wręczaniem prezentów świątecznych dzieciom na gwiazdkę, **42** usługi projektowania mody, informacja o modzie, programowanie i wypożyczanie komputerów, obrót prawami do domen internetowych, kawiarnie internetowe, **43** kafeerie, kantyny, bary, organizowanie obozów wakacyjnych związanych z zakwaterowaniem, **44** usługi optyczne, usługi kosmetyczne i fryzjerskie, **45** wypożyczalnia odzieży, opieka nad dziećmi

(111)**140878** (220) 2000 12 22 (210) 229292
 (151)2002 09 17
 (732) SMYK Spółka z o.o., Warszawa, PL.
 (540) Cool Play
 (510), (511) 1 błony i filmy światłoczułe lecz nie naświetlone, zestawy środków chemicznych do reperacji detek, emulsje fotograficzne, preparaty chemiczne stosowane w fotografii, osłabiacze fotograficzne, płyty fotograficzne o zwiększonej czułości, uczulacze fotograficzne, wywoływacze fotograficzne, papier fotograficzny, tkaniny na fotokopie, papier **fotometryczny**, guma **arabska**, kąpiele tonujące i utrwalające stosowane w fotografii, światłoczuła ale nie naświetlona taśma **filmowa**, kleje do tapet, środki do konserwowania kwiatów, papier lakmusowy, preparaty i topniki do **lutowania**, kleje do **obuwia**, papier odczynnikowy, środki do usuwania olei, papier do fotokopii, papier do światłokopii, papier **samozabarwiający** się używany w fotografii, papier światłoczuły, pektyna do celów fotograficznych, płótno światłoczułe do fotografii, płytki do ferotypii używane w fotografii, preparaty do renowacji płyt fonograficznych, środki do renowacji płyt gramofonowych, środki chemiczne do renowacji skóry, sole tonujące stosowane w fotografii, preparaty chemiczne do odświeżania tekstyliów, chemikalia zapobiegające tworzeniu się plam na tkaninach, utrwalacze, wywoływacze fotograficzne, żelatyna do celów fotograficznych, 2 utrwalacze do akwareli, barwniki, barwniki spożywcze, farby do ceramiki, barwniki do drewna, bejca do drewna, podkłady do malowania **drewna**, preparaty do konserwacji **drewna**, emalie do **malowania**, farbki, spoiwa do farb, rozcieńczalniki do farb, farby wodne klejowe lub kazeinowe, tusz do grawerowania, papier do barwienia jaj wielkanocnych, kalafońia, środki do konserwacji drewna, lakiery, preparaty zabezpieczające do metalu, preparaty zapobiegające matowieniu metali, rozcieńczalniki do farb, barwników i lakierów, srebro w formie pasty, srebro białyszczące do ceramiki, zagęszczacze do barwników, złoczenia, złoto lśniące do wyrobów ceramicznych, 3 środki wybielające i inne substancje stosowane w praniu, środki czyszczące, polerujące i ścierające, mydła, środki perfumeryjne, olejki eteryczne, kosmetyki, płyny do pielęgnacji włosów, środki do czyszczenia zębów, dezodoranty osobiste, środki sanitarne będące środkami toaletowymi, 4 świeczki na choinki, świeczki do lampek nocnych, pasty do **obuwia**, wosk do produkcji świec, 5 środki dezynfekcyjne, dietetyczne środki medyczne, żywność dla niemowląt, środki chwastobójcze i grzybobójcze, produkty higieniczne, dietetyczne środki odżywcze dla dzieci do celów medycznych, 6 baseny kąpielowe, wyroby artystyczne z brązu, cyfry i litery z metali nieszlachetnych z wyjątkiem czcionek, dzwonki, pudełka z metali nieszlachetnych, emblematy dla pojazdów, figurki z metali nieszlachetnych, haki do wspinaczki po oblodzonych powierzchniach, raki do wspinaczki po oblodzonych powierzchniach, kajdanki, kłamry metalowe, kłódki, kotwice, kule stalowe, paliki do namiotów metalowe, metalowe kasetki na pieniądze, skarbonki metalowe, skrzynie metalowe, skrzynki do narzędzi z metalu, dzieła sztuki z metali nieszlachetnych, trampoliny metalowe, metalowe wanienki dla ptaków, 7 pompki napowietrzające do akwariów, płyty drukarskie, prasy drukarskie, dynamo do rowerów, wiertarki, 8 czątki do obcinania paznokci, aparaty do depilacji elektryczne i nieelektryczne, **peśety** do depilacji, ryłce, przecinaki, dziadki do orzechów nie z metali szlachetnych, gilotynki do paznokci, elektryczne i nieelektryczne dziurkacze, gofrownice, zestawy do golienia, imadła, klucze płaskie, lokówki, czekany, zestawy do manicure i pedicure, maszynki do strzyżenia włosów, młotki jako narzędzia, pilniki do paznokci, pilniki jako **narzędzia**, piły jako **narzędzia**, otwieracze do puszek nieelektryczne, scyzoryki, śrubokręty, nieelektryczne aparaty i urządzenia do układanania włosów, nożyczki, 9 aparaty fotograficzne, celowniki do aparatów fotograficznych, lampy do ciemni fotograficznych, ciemnie fotograficzne, filtry używane w fotografii, filtry promieni ultrafioletowych do fotografii, ekrany stosowane w fotografii, futerały na przyrządy i aparaturę **fotograficzną**, ociekacze do suszenia prac fotograficznych, statywy do aparatów fotograficznych, urządzenia do satynowania **odbitek** fotograficznych, urządzenia do suszenia **odbitek** fotograficznych, suszarki klisz fotograficznych, kuwety fotograficzne, fotograficzne migawki, aparatura do powiększania stosowana w fotografii, urządzenia do pomiaru prędkości stosowa-

ne w fotografii, nośniki płyt ciemniowych używane w fotografii, urządzenia do nabłyszczenia odbitek fotograficznych, przysłony używane w fotografii, statywy do aparatów fotograficznych, trójnogi do aparatów fotograficznych, wyzwalacze migawek **używane** w fotografii, lampy błyskowe, szpulki używane w fotografii, płyty fonograficzne, urządzenia do czyszczenia płyt fonograficznych, głośniki, szafki na głośniki, głośniki tubowe, gramofony, igły do gramofonu, audiowizualne urządzenia do nauki, dyktafony, kamery video, kamery filmowe, kasety video, kasety video z gramami, magnetofony taśmowe, aparaty wideo, wzmacniacze, urządzenia do wzmacniania dźwięku, aparaty telewizyjne, taśmy do czyszczenia głowic **magnetofonowych**, taśmy do rejestracji **dźwięku**, taśmy wideo, odtwarzacze kaset, odtwarzacze płyt kompaktowych, urządzenia do odtwarzania dźwięku, odbiorniki audio-video, odbiorniki radiowe, mikrofony, automaty muzyczne uruchamiane monetą, automaty do gier na żetony lub monety, aparatura i przyrządy astronomiczne, dalmierze, kalejdoskopy, szkła kontaktowe, etui na okulary, lornetki, lunety, lupy, lusterka optyczne, mikroskopy, obiektywy stosowane w optyce, oprawki do okularów, szkła do okularów, okulary przeciwsłoneczne, pryzmaty używane w optyce, pudełka na szkiełka mikroskopowe, zestawy soczewek, soczewki optyczne, diapozytywy, aparatura kadrująca do diapozytywów, aparaty do projekcji diapozytywów, ramki do diapozytywów, magnetyczne nośniki danych, drukarki komputerowe, dyski stosowane w informatyce, dyski kompaktowe, dyski optyczne kompaktowe, dyskietki, urządzenia do gier działających wyłącznie z odbiornikiem telewizyjnym, interfejsy stosowane w informatyce, kalkulatory, kalkulatory kieszonkowe, karty z pamięcią lub mikroprocesorem, klawiatura komputerowa, drukarki komputerowe, notesy komputerowe, pamięci komputerowe, komputery, programy komputerowe, modemy, monitory, myszy używane w informatyce, napędy dyskowe używane w informatyce, nośniki informacji magnetyczne i optyczne, notesy elektroniczne, pamięci komputerowe, pióra elektroniczne, procesory, programy komputerowe systemu operacyjnego, kapoki, kamizelki ratunkowe, kaski ochronne, kombinezony dla nurków, kostiumy dla nurków, kombinezony ochronne dla lotników, maski do **nurkowania**, aparatura do **nurkowania**, aparatura do oddechania pod wodą maski do **nurkowania**, rękawice do **nurkowania**, zatyczki do uszu przy **nurkowaniu**, ochraniacze zębów, aparaty tlenowe do pływania podwodnego, skafandry ochronne, suwaki logarytmiczne, baterie elektryczne, urządzenia do ładowania baterii, baterie do latarek **kieszonkowych**, biurowe urządzenia do dziurkowania **kart**, aparaty do rejestrowania **czasu**, lutownice, magnesy, aparaty i słuchawki telefoniczne, nadajniki używane w telekomunikacji, pipety, gwizdki do przywoływania psów, wagi, fotokopiarki, gwizdki alarmowe ostrzegawcze, 10 higieniczne artykuły gumowe, smoczki do butelek dla **niemowląt**, zamknięcia do butelek dla **niemowląt**, butelki do **karmienia**, gorsety brzuszne, gryzaki dla **zabekujących** dzieci, przyrządy do karmienia piersią łyżki do leków, aparaty do masażu, smoczki dziecięce, patyczki do czyszczenia **uszu**, zatyczki do uszu, wkładki ortopedyczne, 11 abażury, stelaże do abażurów, elektryczne podgrzewacze do butelek dla niemowląt, lampki elektryczne na choinkę, klosze do lamp, lampy do akwarium, lampiony, latarki, latarki kieszonkowe, podgrzewacze do łożek, urządzenie do ogrzewania akwariów, lampy olejowe, urządzenia do opalania się, oświetlenie sufitowe, lampy oświetleniowe, żarówki oświetleniowe, suszarki do włosów, świeczniki, żyrandole, termofory, 12 rowery, wózki dziecięce, balony, zestawy i narzędzia do reperacji dętek, krzesła bezpieczeństwa dla dzieci do pojazdów, dzwonki rowerowe, kosze przystosowane do rowerów, pedały do rowerów, pokrowce na siodełka do rowerów i motocykli, przykrycia wózków dziecięcych, ramy rowerowe, rowerowe wózki, błotniki do rowerów, dętki do rowerów, hamulce do rowerów, kierownice do rowerów, kierunkowskazy do rowerów, klaksony do rowerów, koła do rowerów, korby pedałów do rowerów, obręcze do rowerów, pompki do rowerów, piasty do rowerów, przekładnie zębate do rowerów, siodełka do rowerów, siatki do rowerów, sanki nożne, wiosła do kajaków, wiosła do łodzi, wiosła krótkie, budki do wózków dziecięcych, daszki składane w wózkach **dziecięcych**, 13 ognie sztuczne, kapioszony, ognie bengalskie, 14 amulety jako biżuterią biżuterią szkatułki na biżuterię z metali szlachetnych, bransoletki do zegarków, breloczki, breloczki do kluczy wymyślne, budziki, ozdoby z bur-

sztynu, buteleczki z metali szlachetnych, zegarki, druciki z metali szlachetnych jako biżuterią ozdoby z dżetów, kolczyki, spinki do krawatów, łańcuszki jako biżuterią naszyjniki jako biżuterią perły jako biżuterią pierścionki, 15 instrumenty muzyczne, pedały do instrumentów **muzycznych**, miechy do instrumentów muzycznych, młoteczki do **strojenia**, smyczki, struny, klapki, klawiatury, kołki, podstawki, ustniki do instrumentów muzycznych, pałeczki perkusyjne, podkładki pod brodę do skrzypiec, regulatory napięcia dźwięku do pianin **mechanicznych**, urządzenia do odwracania stron, kartek w zeszytach do **nut**, 16 artykuły papiernicze i introligatorskie, papier, artykuły szkolne, materiały do klejenia stosowane w papeterii, akwarele, ekierki, pudełka z farbami jako artykuły szkolne, **gilotynki** do **papieru**, glina do **modelowania**, bloki rysunkowe, ołówki, grafity do ołówków, strugarki, temperówki do ołówków, gumki do **ścierania**, kalka kalka jako papier, kalka maszynowa kalka techniczna płótno do **kalkowania**, papeteria kleje, koperty, korektory, kreda do **pisania**, materiały do **modelowania**, naklejki adresowe, nalepki jako materiały papiernicze, notesy, lak do **pieczętowania**, linijki rysownicze, grafity, obwoluty, okładki na dokumenty, saszetki na paszporty, pinezki, **pióra**, pióra wieczne, wkłady atramentowe do piór, wosk do modelowania nie do celów stomatologicznych, piórka do **rysowania**, przybory do **pisania**, przybory szkolne, kasetki na papeterię, rysiki, rysunkowe zestawy w opakowaniach z przegródkami, taśmy samoprzylepne do celów papierniczych lub domowych, zeszyty, rygi, tablice arytmetyczne, książki, zakładki do książki, komiksy, gazety, **czasopisma**, albumy, prospekty, kalendarze, kalendarze z kartkami do **wyrywania**, fotografie, ramki do fotografii, urządzenia do naklejania fotografii, grafiki, obrazy oprawione lub nie, portrety, reprodukcje graficzne, ryciny, rysunki, materiały do uczenia się i **nauczania**, mapy geograficzne, globusy, próbki biologiczne do mikroskopu jako materiał dydaktyczny, podręczniki, **terraria**, akwaria pokojowe, pokrowcy do akwarium pokojowego, makiet architektury, bibuły, bibuła filtracyjna chorągiewki papierowe, papierowe chusteczki do **nosa**, deski do **rysowania**, pokrowce na drukarki z materiałów nietekstylnych, drukarki przenośne, karty do gry, talie **kart**, wzory do **haftowania**, kalkomanie, kartony na kapelusze, wyroby z **kartonu**, karty muzyczne z życzeniami, kompas, wykroje do konfekcji odzieżowej, konfetti, płótno malarskie, sztalugi malarskie, wałki do malowania ścian, palety dla malarzy oraz do akwareli, pędzle, pędzle dla malarzy, oprawki, papier do **pakowania**, pudełka kartonowe lub papierowe, jednorazowe pieluchomajtki z papieru lub celulozy, jednorazowe pieluszki z papieru lub celulozy, wzory **pisma**, podpórki do utrzymania rzędu książek w pozycji pionowej, ręczniki papierowe, różańce, serwetki papierowe, śliniaki papierowe, śpiewniki, papier świecący, wykroje do **szycia**, wzory do **kalkowania**, kartki pocztowe, kartki okolicznościowe, 17 folie metalowe izolacyjne, **kit**, korki gumowe, nici elastyczne inne niż d o **celó** w włókienniczych, nici kauczukowe nie do celów włókienniczych, nici z **tworzyw** sztucznych nie do celów włókienniczych, obrączki gumowe, przewody giętkie niemetalowe, rękawice ochronne, taśmy samoprzylepne inne niż stosowane w papiernictwie, medycynie lub do użytku domowego, taśmy izolacyjne, koperty, woreczki, torby do pakowania z gumy, uszczelki, wentyle z kauczuku lub włókna wulkanizowanego, węże do **podlewania**, zderzaki gumowe, 18 towary ze skóry i imitacji skóry oraz wyroby z tych materiałów, w szczególności: **futra**, skóry zwierzęce, aktówki, teczki, torby, torebki, tornistry, kufry, walizki, wyroby rymarskie, parasole, parasolki, laski, plecaki, portfele, portmonetki, obroże dla psów, **pudełka**, rzemyki, torby do noszenia dzieci, kuferki na przybory toaletowe, paski do łyżew, teczki na nuty, torby plażowe, plecaki szkolne i turystyczne, pokrowce na parasole, sakiewki, sakiewki z siateczki wykonane z metali szlachetnych, torby alpinistyczne, torby do noszenia niemowląt, torby na ubrania podróżne, 19 konstrukcje do akwarium, piasek do akwarium, żwir do akwarium, witraże, żaluzje niemetalowe, 20 meble, materace, poduszki, kołdry, śpiwory, **lustra**, ramy do obrazów, artykuły z **drewna**, wikliny, chodziki dla dzieci, wysokie krzesła dla dzieci, tamburiny i ramy do **haftowania**, kołyski, zasłony z koraliaków do dekoracji, kojce dla niemowląt, przedmioty reklamowe wypełnione powietrzem, ptaki wypchane, pudełka drewniane lub z tworzyw sztucznych, skrzynie na zabawki, rolety wewnętrzne z listewek zachodzących na siebie, słomki do napojów, śpiwory

kempingowe, wypchane zwierzęta, skorupy żółwia, skorupy żółwia imitacje, zwierzęce kopyta, pazury, muszle ostryg, rogi, **21** urządzenia i naczynia do gospodarstw domowych, urządzenia kuchenne, naczynia, wyroby ze szkła, fajansu i porcelany, bidony jako manierki, szczoteczki do brwi, nieelektryczne podgrzewacze do butelek dla niemowląt, gąbki toaletowe, grzebienie, etui na grzebienie, kieliszki do jajek nie z metali szlachetnych, klatki dla ptaków, klatki dla zwierząt domowych, pojemniki na kleje, kosmetyczki na przybory toaletowe, przybory kosmetyczne, kubki nie z metali szlachetnych, foremki do lodu, mydelniczki, przenośne wianienki dla niemowląt, nocniki, szczoteczki do paznokci, rozpylacze do perfum, pojemniki na nieczystości dla zwierząt, wianienki dla ptaków, szczoteczki do zębów elektryczne, szczoteczki do zębów, 22 drabinki sznurowe, hamaki, kapoki, liny, namioty, nici jedwabne, 23 nici bawełniane, nici i przędza do haftowania, nici i przędza do cerowania, przędza jedwabna, przędza kordonek, nici do szycia, wełna i nici, 24 materiały włókiennicze i tkaniny z włókien naturalnych i sztucznych, bielizna pościelowa, domowa i stołowa, koce, nakrycia na meble, chusty, chusteczki, ręczniki, okładziny do mebli z surowców włókienniczych i tworzyw sztucznych, obrusy, narzuty, nakrycia na łóżka i stoły, artykuły włókiennicze, bielizna kąpielowa, z wyjątkiem odzieży, chorągiewki niepapierowe, tekstylne chusteczki do nosa, materiały pokryte motywami rysunkowymi do haftowania, kapy, kapy na łóżka, kapy na łóżka pikowane, kapy na łóżka papierowe, kołderki do przykrywania nóg, pledy, pledy podróżne, 25 futra, ubrania, buty, nakrycia głowy, bielizna osobista, skarpety, pończochy, dziewiarstwo, kapelusze, kamasze i pantofle, środki antypoślizgowe do butów, apaszki, fułary, 26 koronki, hafty, guziki, wstążki i sznurowadła, zatrzaski, haftki, szpilki i igły, sztuczne kwiaty, cyfry i litery do znakowania bielizny, błyskotki do ubrań, grzybki do cerowania, szelki do prowadzenia dzieci, druty do dziewiarstwa, artykuły ozdobne do fryzury, szydełka do haftowania, klamry do butów i odzieży, klamry do pasków, kokardy, lamówki, lokówki nieelektryczne, łąty przyklejane na gorąco do reperacji wyrobów włókienniczych, łąty przyklejane na gorąco jako dekoracja artykułów tekstylnych, naparstki do szycia, nici złote lub srebrne do haftowania, sznurowadła, opaski do włosów, ornamenty ozdobne do odzieży, ozdoby do obuwia, artykuły pasmanteryjne za wyjątkiem nici, peruki, pikotki jako koronki, pompony, pióra ptasie do ubrań, pudełka na przybory do szycia, siatki na włosy, zapięcia do szelek, treski z włosów, warkocze, zamki błyskawiczne, żaboty, 27 antypoślizgowe maty, maty gimnastyczne, papierowe tapety, wykładziny podłogowe, wykładziny podłogowe izolujące, wykładziny podłogowe winylowe, 28 gry i zabawki, artykuły gimnastyczne i sportowe, ozdoby choinkowe, 29 mięso, ryby, drób, dziczyzna, ekstrakty mięsne, konserwowane, suszone i gotowane owoce i warzywa, galaretki, dżemy, kompoty, jaja, mleko, produkty mleczne, oleje i tłuszcze jadalne, 30 przyprawy, wyroby zbożowe, kawa, herbata, kakao, ciastka, wyroby cukiernicze, słodczyce, **31** warzywa i owoce nieprzetworzone, nasiona, rośliny naturalne, kwiaty naturalne, 32 piwo, napoje bezalkoholowe, 35 zgrupowanie na rzecz osób trzecich różnych towarów pozwalające nabywcy wygodnie je oglądać i kupować w dużym sklepie wielobranżowym, usługi agencji informacji handlowej, usługi agencji reklamowych, specjalistyczne doradztwo handlowe, dystrybucja materiałów reklamowych, próbek, druków, prospektów, broszur, informacja o działalności gospodarczej, informacja o działalności handlowej, organizowanie działalności gospodarczej, organizowanie wystaw w celach handlowych i reklamowych, pokazy towarów, promocja towarów i usług, badania rynku, organizowanie targów handlowych i reklamowych, wycena działalności handlowej, dekorowanie wystaw sklepowych, fotokopiowanie, rozpowszechnianie materiałów reklamowych, wynajem powierzchni na cele reklamowe, reklamy, marketing, 36 kantory wymiany pieniędzy, obsługa kart debetowych, kredytowanie, opłaty ratalne, sprzedaż na kredyt 37 usługi pralnicze, naprawa aparatów fotograficznych, instalowanie i naprawy komputerów, malowanie pomieszczeń i budynków, **naprawa obuwia**, pranie i czyszczenie odzieży, prasowanie bielizny i odzieży, tapetowanie, 38 usługi agencji informacyjnych, poczta elektroniczna, przesyłanie wiadomości, telefonia komórkowa, telewizja kablowa, rozpowszechnianie programów telewizyjnych,

wypożyczanie urządzeń do przekazywania informacji, 39 transport towarów do domu klienta, pakowanie towarów, produktów, doręczanie paczek, dystrybucja przesyłek, dystrybucja towarów, organizowanie podróży i wycieczek, dostarczanie przesyłek, usługi kurierskie, drukowanie, 40 wywoływanie filmów fotograficznych, kopiowanie zdjęć, hafciarstwo, introligatorstwo, krawiectwo, przeróbki odzieży, powlekanie metali, pozłacanie, 41 nauczanie, organizacja szkoleń i kursów, usługi rozrywkowe, usługi rozrywki telewizyjnej, organizowanie obozów wakacyjnych w zakresie rozrywki, organizowanie imprez sportowych i kulturalnych, wypożyczanie filmów, kamer wideo, książek, kaset, płyt CD, usługi fotograficzne, malowanie portretów, usługi związane z wręczaniem prezentów świątecznych dzieciom na gwiazdkę, 42 usługi projektowania mody, informacja o modzie, programowanie i wypożyczanie komputerów, obrót prawami do domen internetowych, kawiarnie internetowe, 43 kafeteria, kantyny, bary, organizowanie obozów wakacyjnych związane z zakwaterowaniem, 44 usługi optyczne, usługi kosmetyczne i fizjerskie, 45 wypożyczalnia odzieży, opieka nad dziećmi

(111)140879 (220) 2001 10 25 (210)242176
 (151)2002 09 20
 (732) POLSKI GAZ Spółka z o.o., Warszawa, PL.
 (540)

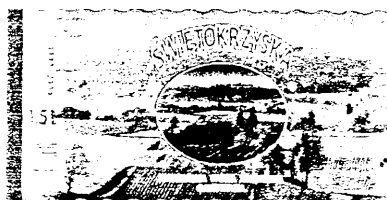


(531)26.1,26.11,27.5
 (510), (511) 1 ciekłe, stałe i gazowe węglowodorowe substancje i ich mieszaniny stosowane w przemyśle, w szczególności propan, butan, propylen, izobutan, metan, etan, pentan, eten, propen, buten, butadien, propylen, polipropylen, tlenek etylenu, polietylen HDPE, LDPE, LLDE, dwuchloroetan, MTBE, monoetylenlikol, toluen, styren, pozostałe gazy techniczne, kauczuk płynny i kleje kauczukowe, 4 paliwa ciekłe i gazowe, w szczególności propan, butan i ich mieszaniny, 5 gazy medyczne, 6 metalowe zbiorniki i pojemniki na paliwa ciekłe i gazowe, butle gazowe oraz osprzęt do tych zbiorników, pojemników i butli, 9 urządzenia do tankowania paliw, w tym dystrybutory paliw, osprzęt kontrolno-pomiarowy do instalacji gazowych i paliwowych, sprężet i odzież do ochrony osobistej, 11 urządzenia i instalacje grzewcze i gazowe, zapalniczki do gazu, 12 pojazdy lądowe i ich części, w szczególności autocysterny i samochody dostawcze, balony i sterowce oraz ich części i osprzęt, osprzęt gazowy do silników spalinowych, 16 publikacje drukowane periodyczne i dziełowe, wyroby z papieru, artykuły biurowe, 17 kauczuk i kauczuk syntetyczny oraz wyroby z kauczuków, 20 niemetalowe zbiorniki, pojemniki i butle na paliwa ciekłe i gazowe, w szczególności na propan, butan i mieszaniny propanu i butanu, 25 odzież robocza, 34 zapalniczki gazowe i zbiorniczki z gazem do zapalniczek, 35 działalność reklamowa i marketingowa, w szczególności doradztwo w zakresie organizowania i kierowania działalnością reklamową, badania rynku, doradztwo handlowe, udostępnianie miejsc na treści reklamowe oraz wynajmowanie obiektów i materiałów reklamowych, komputerowa lokalizacja środków transportu, w szczególności wagonów kolejowych, 36 obrót wierzycielnościami, 37 usługi budowlane i remontowo-budowlane, budowa stacji paliwowych i stacji autogazu, usługi stacji paliwowych i autogazu, budowa instalacji przesyłowych, grzewczych i technologicznych, serwis gwarancyjny i naprawczy urządzeń i instalacji zwłaszcza gazowych, 39 dystrybucja energii i paliw, w szczególności gazów płynnych, napełnianie butli gazowych, usługi transportu, spedycji i magazynowania, wynajem środków transportu i kontenerów, dystrybucja prasy i usługi kurierskie, 41 usługi szkoleniowe

(111)140880 (220) 2001 11 26 (210)243430
 (151)2002 11 04
 (732) Hortex Holding S.A., Płońsk, PL.
 (540) HORTEX

(510), (511) 29 przetwory owocowe i warzywne, mrożone owoce i warzywa, mrożone mieszanki owocowe i warzywne, mrożone dania gotowe wegetariańskie i z dodatkiem mięsa, musy owocowe, przeciery owocowe i warzywne. **30** lody, mrożone wyroby mączne, **32** soki, napoje i nektary owocowe, warzywne i owocowo-warzywne, zagęszczone soki owocowe i warzywne, soki przecierowe owocowe i warzywne, owocowe, warzywne i owocowo-warzywne soki i napoje o obniżonej wartości energetycznej, owocowe, warzywne i owocowo-warzywne soki i napoje wzbogacone witaminami i/lub wapniem, **39** usługi magazynowe, **40** usługowa produkcja zagęszczonych soków owocowych i warzywnych, **42** specjalistyczne analizy fizyko-chemiczne

(111)140881 (220) 1999 05 28 (210)202664
(151)2002 09 20
(732) DODONI Roman Górzyński, Marek Górzyński, Marcin Górzyński Spółka Jawna, Suchedniów, PL.
(540)



(531)6.7,26.1,27.5,29.1
(510), (511) 32 woda mineralna gazowana

(111)140882 (220)1999 05 28 (210)202668
(151)2002 09 10
(732) „DODONI” Górzyński Roman, Górzyński Marek, Górzyński Marcin spółka jawna, Suchedniów, PL.
(540)



(531)27.5,29.1
(510), (511) 32 napoje bezalkoholowe, woda mineralna, woda gazowana napoje z soków, soki owocowe

(111)140883 (220)1999 05 28 (210)202669
(151)2002 09 10
(732) „DODONI” Górzyński Roman, Górzyński Marek, Górzyński Marcin spółka jawna, Suchedniów, PL.
(540)



(531)27.5,29.1
(510), (511) 32 napoje bezalkoholowe, woda mineralna, woda gazowana, napoje z soków, soki owocowe

(111)140884 (220) 1999 05 28 (210)202670
(151)2002 09 20
(732) DODONI Roman Górzyński, Marek Górzyński, Marcin Górzyński Spółka Jawna, Suchedniów, PL.

(540)



(531)27.5,29.1
(510), (511) 32 soki owocowe, napoje z soków, napoje bezalkoholowe

(111)140885 (220) 1999 05 28 (210) 202674
(151)2002 09 20
(732) DODONI Roman Górzyński, Marek Górzyński, Marcin Górzyński Spółka Jawna, Suchedniów, PL.
(540)



(531) 1.15,27.5,29.1
(510), (511) 32 napoje bezalkoholowe

(111) 140886 (220) 1999 06 24 (210) 203753
(151)2002 11 04
(732) DAX COSMETICS Spółka z o.o., Wiązowna, PL.
(540) DAX COSMETICS RETINOL WITAMINA A
(510), (511) 3 artykuły kosmetyczne, kosmetyki do pielęgnacji, upiększania i ochrony skóry ciała i twarzy, kremy, balsamy, emulsje, żele, maseczki, toniki, mleczka myjące, środki do pielęgnacji włosów i skóry głowy, artykuły perfumeryjne, dezodoranty osobiste;, 5 preparaty kosmetyczne o działaniu leczniczym do pielęgnacji i ochrony skóry ciała i twarzy;

(111) 140887 (220) 1999 06 24 (210) 203754
(151)2002 11 04
(732) DAX COSMETICS Spółka z o.o., Wiązowna, PL.
(540)



(531)26.4,27.5,29.1
(510), (511) 3 kosmetyki, środki do pielęgnacji skóry twarzy i ciała, kremy;, 5 środki kosmetyczne o działaniu leczniczym;

(111)140888 (220)1999 06 24 (210)203759
(151)2002 11 04
(732) Kruszyński Leszek, Stelmach Stanisław, Podsedek Grzegorz Przedsiębiorstwo Produkcyjno-Usługowe RURMET S.C., Sochaczew, PL.

(540)



(531)26.13,27.5

(510), (511) 6 mieszanki kompensatorowe, kompensatory miesz-kowe, kształtki rurociągowo, konstrukcje stalowe;

(111)140889 (220)1999 06 24 (210)203766

(151)2002 11 04

(732) HANSE Centrum Handlowe Spółka z o.o., Bielsko-Biała, PL

(540) czerwony kapturek

(510), (511) 25 ubrania, skarpety, obuwie; 29 dżemy, marmolady, powidła, galaretki, kompoty, owoce w syropie, przetwory dla dzie-ci zawierające warzywa, owoce i mięso - zwłaszcza w postaci przetartych mieszanek; 30 cukierki, ciasta, ciasteczka, keksy, wy-roby cukiernicze dla dzieci, kisiel; 31 świeże owoce; 32 napoje i herbaty rozpuszczalne, soki, sok cytrynowy, musy, syropy zagę-szczone, soki i napoje dla dzieci także witaminizowane; 33 wina, nalewki, likiery, wódki;

(111)140890 (220)1999 06 24 (210)203771

(151)2002 11 04

(732) Elf Atochem Agri S.A., Plaisir Cedex, FR.

(540) MICROTHIOL

(510), (511) 5 preparaty do zwalczania szkodników, fungicydy, herbicydy;

(111)140891 (220)1999 06 24 (210)203773

(151)2002 11 12

(732) Stöver Frischdienst GmbH & Co. KG, Wildeshausen, DE.

(540)



(531)27.5,29.1

(510), (511) 29 frytki, wstępnie przygotowane produkty ziemniaczane, potrawy z ziemniaków: krokiety, placki ziemniaczane, smażone i pieczone ziemniaki, delikatesowe sałatki ziemniaczane, z kapusty i z ogórków, chipsy ziemniaczane, wędliny; 30 sosy delikatesowe, w tym ketchup i majonez; 31 warzywa;

(111)140892 (220) 1999 06 24 (210)203774

(151)2002 11 04

(732) Castrol Limited, Swindon, GB.

(540) SCOOTING

(510), (511) 4 przemysłowe oleje i tłuszcze, smary, oleje smarowe i smary w postaci stałej, paliwa, niechemiczne dodatki do paliw, smarów i smarów stałych, mieszaniny pochlaniające, zwilżające i wiążące pyły, materiały oświetleniowe, oleje przekładniowe, ole-je transmisyjne;

(111)140893 (220)1999 06 25 (210)203843

(151)2002 10 24

(732) LAPEYRE, Aubervilliers, FR.

(540)



(531)2.1,7.3,26.4,27.5,29.1

(510), (511) 6 metale nieszlachetne i ich stopy, metalowe materiały budowlane, metalowe budynki przenośne, materiały metalowe do budowy torów kolejowych, przewody nieelektryczne i przewody drutowe z metali nieszlachetnych, drobne wyroby żelazne, pojedyncze drobne wyroby metalowe, zamki metalowe (inne niż elektryczne), rury i tuby metalowe, sejfy, rudy, zasuwki do drzwi, odrzwia metalowe, nieelektryczne zamknięcia do drzwi, metalowy osprzęt do drzwi, drzwiowe futryny metalowe, kołatkę do drzwi, nieelektryczne urządzenia do otwierania drzwi, drzwiowe płyty metalowe, metalowe ograniczniki do drzwi, drzwi metalowe, osprzęt metalowy do okien, okucia drzwiowe, okucia okienne, rolki, prowadnice do drzwi, krażki linowe do podnoszenia skrzydeł okiennych przesuwanych, metalowe ramy okienne, rolki, prowadnice do okien, metalowe ograniczniki do okien; 17 kauczuk, gutaperka, żywica naturalna, azbest, mika, tworzywa sztuczne w formie wyciśniętej stosowane w produkcji, materiały uszczelniające, doszczelniające i izolacyjne, rury elastyczne niemetalowe; 19 materiały budowlane niemetalowe, niemetalowe rury sztywne stosowane w budownictwie, asfalt, smoła i bitum, niemetalowe budynki przenośne, niemetalowe pomniki, odrzwia niemetalowe, płyty drzwiowe niemetalowe, ramy okienne niemetalowe, okna niemetalowe; 20 meble, osprzęt niemetalowy do okien, lustra, ramy do obrazów;

(111)140894 (220)1999 06 25 (210)203938

(151)2002 11 12

(732) Zakłady Przemysłu Cukierniczego MIESZKO S.A., Racibórz, PL.

(540)



(531) 24.9, 25.7, 26.4, 26.11, 27.5, 29.1

(510), (511) 30 wyroby cukiernicze, cukierki

(111)140895 (220)1999 06 25 (210)203939

(151)2002 11 12

(732) Zakłady Przemysłu Cukierniczego MIESZKO S.A., Racibórz, PL.

(540)



(531) 5.3, 8.1, 24.9, 25.5, 27.5, 29.1

(510), (511) 30 wyroby cukiernicze, karmelki

(111)140896 (220)1999 06 28 (210) 204011

(151)2002 11 05

(732) Zapała Krzysztof Przedsiębiorstwo Usługowo-Handlowe BAKAMA, Kielce, PL.

(540)



(531)26.11,27.5,29.1

(510), (511) 6 kolanka do rur metalowe, kształtki rurowe rozgałęzieniowe, przewody centralnego ogrzewania, rury metalowe, rynny dachowe, rury spustowe, zawory wodociągowe, zbiorniki metalowe, złączki do rur, kołnierze metalowe, **11** armatura do instalacji wodnych, krany, przewody **wodociągowe** metalowe, kotły centralnego ogrzewania na gaz, olej i paliwa stałe, podgrzewacze wody, hydranty, armatura regulacyjna i bezpieczeństwa do instalacji wodnych i gazowych, armatura regulacyjna i bezpieczeństwa do urządzeń gazowych, bidety, pisuary, sedesy, umywalki, wanny, zlewozmywaki, natryski, prysznice, kabiny natryskowe, płuczki, bojlerzy, grzejniki centralnego ogrzewania, instalacja do dystrybucji wody, elementy grzejne, krany, nawilżacze do grzejników centralnego ogrzewania, urządzenia do oczyszczania ścieków, instalacje do **ogrzewania**, instalacje do gazu, piece, armatura instalacji sanitarnych, węzownice, aparaty do pobierania, uzdatniania i filtrowania wody, wymienniki ciepła, zbiorniki ciśnieniowe wody, **17** materiały izolacyjne do izolacji rurociągów, armatura do przewodów, złączki rur, **19** rury niemetalowe, rury niemetalowe do instalacji **wodno-ściekowych**, kręgi betonowe, pokrywy betonowe, krawężniki, kostka brukowa, płyty chodnikowe, betonowe elementy budowlane, kabiny kąpielowe niemetalowe, rynny niemetalowe, rury drenażowe, przewody wodociągowe niemetalowe, kształtki rozgałęzieniowe niemetalowe, płytki wykładzinowe niemetalowe, **37** usługi w zakresie budowy zbiorników retencyjnych, przepompowni, hydroforni, usługi instalacyjne w zakresie wodociągów, kanalizacji, oczyszczalni ścieków, centralnego **ogrzewania**, kotłowni, wymiennikowni, sieci ciepłych i gazowych, wypożyczanie sprzętu budowlanego, **39** samochodowy transport towarów

(111)**140897** (220) 1999 06 30 (210) 204028

(151)2002 11 12

(732) Socity des Produits Nestl SA., Vevey, CH.

(540) Princessa Twoje Chwile

(510), (511) **30** kawa, herbata, kakao, cukier, ryż, tapioka, sago, namiastki kawy, mąka i preparaty zbożowe, chleb, ciasta i słodycze, wafle przekładane, lody, **melasa**, drożdże, proszek do pieczenia, sól, **musztarda**, ocet, sosy przyprawowe, przyprawy, lód

(111)**140898** (220) 1999 06 30 (210) 204029

(151)2002 11 12

(732) Hearst Communications, Inc., New York, US.

(540)

COSMOGIRL !

(531)24.17,27.5

(510), (511) 16 czasopisma, magazyny, książki, papier, tektura i wyroby z tych materiałów, druki, materiały introligatorskie, materiały fotograficzne, materiały piśmienne, kleje do materiałów piśmiennych lub do celów domowych, materiały przeznaczone dla artystów, pędzle malarskie, maszyny do pisania i sprzęt biurowy (z wyjątkiem mebli), materiały szkoleniowe i instruktażowe (z wyjątkiem aparatów), materiały z tworzyw sztucznych do pakowania (nie ujęte w innych klasach), karty do gry, czcionki drukarskie, matryce

(111)**140899** (220) 1999 07 06 (210) 204329

(151)2002 11 05

(732) TA VEX ALGODONERA, S.A., Bergara, ES.

(540)



(531)26.1,27.5,29.1

(510), (511) 24 tekstylia i wyroby **tekstylne** nie ujęte w innych klasach, 25 odzież gotowa, zwłaszcza jeans

(111) **140900** (220) 1999 07 05 (210) 204338

(151)2002 11 05

(732) Meka Kazimierz, Sztrajbel Mieczysław Zakład Obuwia NORD S.C., Słupsk, PL.

MEKA

(531)27.5

(510), (511) 18 wyroby ze skóry i imitacji skóry, galanteria skórzana, 25 obuwie, odzież skórzana, 26 artykuły krawieckie do obuwia i odzieży

(111)**140901** (220) 1998 12 16 (210) 195742

(151)2002 06 13

(732) Banaszewski Jerzy, Tutak Bogdan ABET Spółka Jawna, Łódź, PL.

(540) ABET

(510), (511) 26 **pasmanteria**, lamówki, dodatki kawieckie

(111)**140902** (220) 1998 12 15 (210) 195596

(151)2002 03 21

(732) Aventis CropScience S.A., Lyon, FR.

(540) GALIX

(510), (511) 5 preparaty do zwalczania robactwa, fungicydy, herbicydy

(111)**140903** (220) 1999 04 21 (210) 200749

(151)2002 10 18

(732) „EURO CONCEPT” Spółka z o.o., Gdańsk, PL.

(540) EURO CONCEPT

(510), (511) 1 chemiczne odczynniki dla fotografii, papier światłoczuły, 9 optyczne i fotograficzne **urządzenia**, aparaty i przyrządy do rejestracji, **odtworzenia**, przybliżania, powiększania obrazu, zwłaszcza aparatów i kamer fotograficznych, lunet, mikroskopów oraz ich części i **wyposażenia**, towary z zakresu telekomunikacji, urządzenia nadawcze i odbiorcze, zwłaszcza do telefonii komórkowej, urządzenia do transmisji dźwięku, urządzenia do **interkomunikacji**, modemy, aparaty i słuchawki telefoniczne, radiotelefony, telefaksy, interfejsy dla celów telekomunikacji, anteny, towary do **zapisu, przetwarzania, przesyłania** odtwarzania i drukowania informacji, komputery, procesory, mikroprocesory, monitory hardware, monitory-software, klawiatury i myszy komputerowe, czytniki dla celów informatyki, czytniki kodów kreskowych, czytniki optyczne, skanery, telefaksy, drukarki komputerowe, dyski magnetyczne, dyski optyczne, dyski optyczne kompaktowe, dyskietki, aparatura do przetwarzania informacji, interfejsy dla celów informatyki, karty magnetyczne, komparatory, magnetyczne nośniki danych, optyczne nośniki informacji, pamięci komputerowe, odbiorniki audio, wideo, odtwarzacze dźwięku, magnetofony, dyktafony, 35 usługi reklamowe i promocyjne na rzecz osób trzecich, usługi menadżerskie, usługi badania rynków, usługi w zakresie informacji handlowej i ekonomicznej, usługi mediacyjne, usługi w zakresie organizowania aukcji, usługi w zakresie organizowania wystaw handlowych i reklamowych, 37 usługi **instalowania**, konserwacji i napraw urządzeń fotograficznych, telekomunikacyjnych i komputerowych oraz ich wyposażenia, usługi instalowania, konserwacji i napraw aparatów telefonicznych, stacjonarnych i komórkowych oraz ich **wyposażenia**, 38 usługi łączenia abonentów z sieciami telekomunikacyjnymi, telefonia **komórkowa**, przekazy satelitarne, przesyłanie danych przy pomocy terminali komputerowych, poczta **elektroniczna**, 40 usługi poligraficzne, usługi z zakresu prac fotograficznych w tym wywoływanie filmów fotograficznych, 41 reportaże fotograficzne, 42 usługi edycji, segregacji, wyboru formatów i liczby odbitek, archiwizacji i wykonywania odbitek ze zdjęć fotograficznych wykonanych w technice cyfrowej, usługi przenoszenia i zapisywania zdjęć fotograficznych wykonanych na tradycyjnych nośnikach filmowych na nośniki **cyfrowe**

(111)140904 (220)1999 05 28 (210)202677

(151)2002 09 20

(732) DODONO Roman Górzyński, Marek Górzyński, Marcin Górzyński Spółka Jawna, Suchedniów, PL.

(540)



(531) 1.15,27.5,29.1

(510), (511) 32 napoje bezalkoholowe, napoje z soków

(111)140905 (220)1999 06 01 (210)202759

(151)2002 10 09

(732) Huta Szkła „Jarosław” S.A., Jarosław, PL.

(540)



(531)26.4,27.5,29.1

(510), (511)6 formy odlewnicze metalowe, 7 formy będące częściami maszyn do produkcji opakowań szklanych, części zamienne do maszyn i urządzeń przemysłu szklarskiego, 10 butelki i inne szklane opakowania służące do karmienia, 21 butelki, flaszeczki, słoje, karafki i inne opakowania szklane na potrzeby handlowe i przemysłowe oraz naczynia szklane, 37 usługi związane z instalacją konserwacją i naprawą maszyn i urządzeń używanych w przemyśle szklarskim, 39 usługi napełniania opakowań szklanych i przetwórstwa spożywczego, 42 doradztwo techniczne na rzecz podmiotów zajmujących się przetwórstwem spożywczym

(111)140906 (220)1999 05 31 (210)202776

(151)2002 09 30

(732) Chojak Witold, Pastuszka Urszula. Hajduk Włodzimierz Przedsiębiorstwo Produkcyjno-Handlowe WIT-POL S.C. W.Chojak i S-ka, Radom, PL.

(540)



(531)24.7,27.5

(510), (511) 30 wyroby cukiernicze: ciasta, ciastka wafle. wyroby czekoladowe, lody, wyroby piekarnicze: płatki dietetyczne, maca

(111)140907 (220) 1999 06 01 (210)202866

(151)2002 09 24

(732) Fabryka Wodomierzy i Zegarów METRON, Toruń, PL.

(540)



(531)27.5,29.1

(510), (511)9 wodomierze

(111)140908 (220) 1999 06 01 (210)202883

(151)2002 09 30

(732) Karpeta Andrzej, Zagożdżon Robert Zakład Produkcyjny La Conga S.C., Radom, PL.

(540) biG'S

(510). (511) 18 wyroby ze skóry i materiałów skóropodobnych (imitacji skóry): pasy i paski. portfele, portmonetki. etui na klucze, teczki, torby, torebki. tornistry, plecaki, komplety podróżne, walizy, walizki, pokrowce smycze, 25 odzież, nakrycia głowy, czapki, obuwie, paski, szelki

(111)140909 (220) 1999 06 08 (210) 203097

(151)2002 1029

(732) Firma Cukiernicza „Soioldarność-rok założenia 1952” Spółka z o.o., Lublin, PL.



(531)22.1,24.17,26.11,27.5,29.1

(510), (511) 30 wyroby cukiernicze

(111)140910 (220)1999 06 08 (210)203098

(151)2002 1029

(732) Firma Cukiernicza „Solidarność-rokzałożenia 1952” Spółka z o.o., Lublin, PL.

(540) (znak przestrzenny)



(531) 19.3

(510). (511) 30 wyroby cukiernicze

(111)140911 (220)1999 06 14 (210)203290

(151)2002 10 16

(732) PPH MATMAR-COMINDEX Spółka z o.o., Warszawa, PL.

(540) szef

(510), (511) 29 sok pomidorowy do celów kulinarnych, przecier pomidorowy, koncentrat pomidorowy, mięsne sosy i galaretki, warzywa gotowane, konserwowane i suszone, zupy oraz składniki do przyrządzania zup, żelatyna do celów spożywczych. 30 esencje do celów żywnościowych. sól kuchenna, sól kuchenna z dodatkami, majonezy, musztarda, chrzan, ocet, ocet z dodatkami smakowymi i/lub aromatyzującymi, przyprawy, sosy sojowe, sosy pomidorowe, sosy pikantne, keczupy (sosy), dressingi (sosy do sałatek, ryb i mięsa), 32 sok pomidorowy-napój

(111)140912 (220)1999 06 15 (210)203441

(151)2002 09 25

(732) VERTEX TRADING LTD, Tortola. VG.

(540)



(531)24.9,26.4,27.5,29.1

(510), (511) 9 automaty do pobierania opłat parkingowych, czytniki, dystrybutory biletów parkingowych, drukarki, parkometry, programy do urządzeń parkingowych, szlabany parkingowe, kart, systemy parkingowe

(111)140913 (220)1999 06 17 (210)203456
 (151)2002 09 25
 (732) Fleur Polska Spółka z o.o., Łódź, PL.
 (540) RAJSTOPY FLEUR - CODZIENNE KWITNIESZ NA
 NOWO
 (510), (511)25 rajstopy

(111)140914 (220)1999 06 19 (210)203621
 (151)2002 10 23
 (732) Szostak Krystyna, Dołmat Marek, Domanowska Jadwiga
 P.P.H. DOTEX S.C., Nysa, PL.
 (540)



(531)25.1,26.11,27.5,29.1
 (510), (511) 1 produkty do klejenia i gruntowania na bazie mąki,
 25 odzież, wykoje do wykonywania odzieży, odzież robocza, od-
 zież papierowa, 30 mąka spożywcza, potrawy na bazie mąki, mąka
 pszenna wysokiego gatunku, mąka gorczycowa, mąka sojowa,
 skrobia do celów spożywczych, produkty żywnościowe ze skrobi,
 35 usługi w zakresie prowadzenia sklepu detalicznego z arty-
 kułami spożywczymi, działalność handlowa w zakresie handlu hur-
 towego mąką produktami na bazie mąki i skrobi, odzieży roboczej
 tkaninami, artykułami biurowymi i wyposażenia biur, usługi w za-
 kresie hurtowego handlu węglem, usługi w zakresie organizowania
 działalności handlowej w zakresie handlu hurtowego na rzecz osób
 trzecich, usługi w zakresie pomocy w zarządzaniu przedsiębior-
 stwem hurtowego handlu lekami w rozumieniu działalności przed-
 stawicielskiej nie wymagającej koncesji

(111)140915 (220)1999 06 22 (210)203743
 (151)2002 11 04
 (732) Szurczak Jadwiga Bar Małeńki, Kalisz, PL.
 (540)



(531)27.5
 (510), (511) 43 usługi gastronomiczne;

(111)140916 (220)1999 07 01 (210)204219
 (151)2002 10 28
 (732) Fabryka Mebli biurowych MIKOMAX Spółka z o.o., Łódź,
 PL.
 (540)

SEP7UIS

(531)27.5
 (510), (511) 20 meble, meble biurowe;

(111)140917 (220)1999 07 05 (210)204339
 (151)2002 11 05
 (732) Meka Kazimierz, Sztrajbel Mieczysław Zakład Obuwia NORD
 S.C., Słupsk, PL.
 (540)

Platinum Collection
MEKA
 by NORD

(531)27.5

(510), (511) 18 wyroby ze skóry i imitacji skóry, galanteria skórza-
 na, 25 obuwie, odzież skórzana, 26 artykuły krawieckie do obuwia
 i odzieży

(111)140918 (220)1999 07 05 (210)204340
 (151)2002 11 05
 (732) Meka Kazimierz, Sztrajbel Mieczysław Zakład Obuwia NORD
 S.C., Słupsk, PL.
 (540)

NORD
 WALL STREET Collection

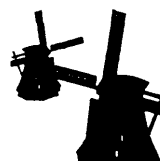
(531)27.5
 (510), (511) 18 wyroby ze skóry i imitacji skóry, galanteria skórza-
 na, 25 obuwie, odzież skórzana, 26 artykuły krawieckie do obuwia
 i odzieży

(111)140919 (220)19990705 (210)204348
 (151)2002 11 05
 (732) Zakłady Tytoniowe w Lublinie Spółka Akcyjna, Lublin, PL.
 (540) pharaon
 (510), (511) 34 artykuły dla palących: cygara, cygaretki, fajki
 i przybory do ich czyszczenia, papierosy, popielniczki, tytoń, za-
 palniczki i zapałki, cygarniczki

(111)140920 (220) 1999 07 05 (210) 204349
 (151)2002 11 05
 (732) Zakłady Tytoniowe w Lublinie Spółka Akcyjna, Lublin, PL.
 (540) twarde
 (510), (511) 34 artykuły dla palących: cygara, cygaretki, fajki
 i przybory do ich czyszczenia, papierosy, popielniczki, tytoń, za-
 palniczki i zapałki, cygarniczki

(111)140921 (220)1999 07 07 (210)204375
 (151)2002 11 05
 (732) Jeronimo Martins Dystrybucja Spółka z o.o., Poznań, PL.
 (540)

rodzina
mąka
 WROCŁAWSKA



(531)7.1,26.4,27.5,29.1
 (510), (511) 30 mąka spożywcza

(111)140922 (220) 1999 07 08 (210) 204440
 (151)2002 11 12
 (732) The Coca-Cola Company, Atlanta, US.
 (540) SOCZYSTY UBAW
 (510), (511) 32 wody mineralne, wody gazowane, napoje karboni-
 zowane i niekarbonizowane, napoje owocowe, soki owocowe, sy-
 ropy, koncentraty i proszki do przygotowywania napojów

(111)140923 (220) 1999 07 08 (210) 204441
 (151)2002 11 12
 (732) The Coca-Cola Company, Atlanta, US.
 (540) OWOCOWA WARIACJA
 (510), (511) 32 wody mineralne, wody gazowane, napoje karboni-
 zowane i niekarbonizowane, napoje owocowe, soki owocowe, sy-
 ropy, koncentraty i proszki do przygotowywania napojów

(111)140924 (220) 1999 07 08 (210) 204442
 (151)2002 11 12
 (732) The Coca-Cola Company, Atlanta, US.
 (540) CYTRUSOWY ODJAZD
 (510), (511) 32 wody mineralne, wody gazowane, napoje karbo-
 nizowane i niekarbonizowane, napoje owocowe, soki owocowe, sy-
 ropy, koncentraty i proszki do przygotowywania napojów

(111)140925 (220)199907 15 (210)204813
 (151)2002 09 10
 (732) Wytwórnia Klejów i Zapraw Budowlanych „ATLAS”
 Ciupiński i wspólnicy Spółka Jawna, Łódź, PL.
 (540) barbara
 (510), (511) 1 produkty i półprodukty chemiczne, substancje che-
 miczne nie przetworzone, kleje i zaprawy klejowe, środki impreg-
 nujące i konserwujące, preparaty do **odtłuszczania**, 2 pokrywające
 powierzchnie dekoracyjne i ochronne kompozycje trwałe lub tym-
 czasowe, w tym bejce, barwniki, farby, lakiery, barwniki, zaprawy
 farbiarskie, podkłady, szpachlówki, farby do **gruntowania**, powłoki
 gruntowe, środki zabezpieczające przed rdzą i niszczeniem **drewna**,
 mury i inne materiały, wszystkie w formie preparatów proszko-
 wych, płynnych, półpłynnych i rozpylanych (w tym w aerozolu)
 oraz rozcieńczalniki do powyższych związków i preparatów, 3 pro-
 dukty kosmetyczne, preparaty do czyszczenia, środki wybielające,
 detergenty, papier i emulsje ściernie, materiały polerskie, środki
nabłyszczające, 6 metalowe materiały budowlane, metale nieszla-
 chetne i ich stopy, boazeria metalową drzwi metalowe, drobnica
 metalową futryny metalowe, gwoździe, imadła metalowe, kłódki,
 klamki metalowe, klucze, osprzęt metalowy i okucia do mebli,
 drzwi i okien, rękojeści, nity metalowe, ramki metalowe, wkręty,
 zasuwy, zawiasy, 8 narzędzia ręczne do obróbki metalu i drewna,
 gwintownice, kombinerki, młotki, narzędzia do **ścierania**, noże,
 piły, przecinaki, pilniki do drewna (tarniki), pilniki, pace murar-
 skie, śrubokręty, szczypce, 16 artykuły papiernicze, bibuły filtra-
 cyjne, folie do **pakowania**, karton i wyroby z kartonu, papier do
pakowania, czasopisma (periodyki), książki, 17 części do pojaz-
 dów z tworzyw sztucznych, przewody do chłodnic i uszczeki do
 pojazdów, okładziny sprzęgieł do pojazdów, zderzaki gumowe do
 pojazdów, masy uszczelniające i hydroizolujące, powłoki izolacy-
 jne, 19 materiały budowlane niemetalowe, elementy budowlane
 i półfabrykaty zawierające gips, gips, zaprawy gipsowe, belki, bo-
 azeria drewniana i niemetalową deski, drewno budowlane, drewno
 fornirowane obrobione, drewno po częściowej obróbce, drzwi
 i drzwi składane niemetalowe, klepka podłogową listwy drewniane,
 lufciki, **okna**, ramy niemetalowe, sklejką tworzywa sztuczne
 w postaci płyt, form, kształtowników, w tym drobnica, kołki, gałki,
 uchwyty i **kółka**, załuzje niemetalowe, 21 butelki, kubki, kubły,
 płytki ceramiczne, gałki ceramiczne, szczotki, **wiadra**, naczynia
 dla gospodarstw domowych, ręczne narzędzia do **czyszczenia**,
 szkło budowlane, 22 namioty, surowe **materiały włókniste** i tekstyl-
 ne, worki, 35 usługi agencji **importowo-eksportowej**, usługi koja-
 rzenia kontrahentów handlowych, usługi w zakresie pośrednictwa
 handlu towarami, 36 usługi finansowe, 37 usługi budowlane, usługi
 budowlane i remontowo-budowlane, naprawy blacharskie, dekar-
 skie, wykonywanie instalacji grzewczych, wykonywanie instalacji
wodociągowo-kanalizacyjnych, konserwacja i modernizacja bu-
 dyneków, malowanie, tapetowanie, układanie glazury i terakoty,
 sztukatorstwo, usługi izolacyjne w budynkach, usługi w zakresie
 konstrukcji, montaż rusztowań, **murarstwo**, nadzór budowlany,
 ogrzewanie w tym instalowanie i naprawą przygotowywanie tere-
 nów pod budowę, wykonywanie elewacji, wypożyczanie sprzętu
 budowlanego, usługi instalatorstwa wodnego, elektryczne G01 ga-
 zowego, usługi stolarskie-naprawy, usługi wykonawstwa inwest-
 ycyjnego, usługi rozbiórki budowli, wznoszenia obiektów
 budowlanych, **konserwacji, instalacji**, montażu i nadzoru, usługi bu-
 dowy i naprawy rurociągów, wykonywania zabezpieczeń antykorro-
 zyjnych drewna i metali w budownictwie, usługi konserwacji
 i izolacji budowli, usługi w zakresie instalacji, budowlanych i bu-
 dowlanych prac wykończeniowych, 39 usługi dystrybucji towa-
 rów, usługi **magazynowania**, usługi prowadzenia składu celnego,
 przewóz osób i rzeczy transportem samochodowym, usługi spedy-

cyjne, usługi odpłatnej dzierżawy maszyn, urządzeń i pojazdów,
 wynajem pojazdów i przyczep, usługi konfekcjonowania towarów,
40 usługi obróbki materiałów drewnianych i drewnopodobnych,
 usługi obróbki metali, usługi utylizacji odpadów, usługi oczyszcza-
 nia powietrza i ścieków, przetwarzanie ropy naftowej, produkcja
 energii, obróbka papieru, 41 usługi szkoleniowe, organizowanie za-
 wodów sportowych, organizowanie konkursów edukacyjnych lub
 rozrywkowych, **42** usługi przygotowania terenu pod budowę, badań
 geologicznych i pomiarów, sporządzania ekspertyz inżynierskich
 i opinii dotyczących stanu technicznego budowli, usługi projekto-
wania, nadzoru i doradztwa budowlanego, usługi inżynierskie w za-
 kresie ocen, opinii, badań technicznych, usługi konstruktorskie,
 usługi testowania materiałów, usługi w zakresie doradztwa specjali-
 stycznego w zakresie stosowania materiałów budowlanych, proje-
 ktowanie architektury wnętrz, usługi dekorowania wnętrz

(111)140926 (220) 1999 07 19 (210) 204868
 (151)2002 11 21
 (732) Laboratorium Kosmetyków Nowej Generacji DERMIKA
 Spółka z o.o., Warszawa PL.
 (540)



(531)27.5
 (510), (511) 3 kremy, toniki, mleczką płyny regeneracyjne, środki
 myjące, czyszczące oraz toaletowe środki sanitarne, pasty do zę-
 bów, pasty do butów, pasty do podłóg, 39 konfekcjonowanie wy-
 robów kosmetycznych, perfumeryjnych, parafarmaceutyków oraz
 chemii gospodarczej

(111)140927 (220)1999 07 19 (210)204881
 (151)2002 11 21
 (732) Outback Steakhouse of Florida, Inc. (a Florida corporation),
 Tampa, US.
 (540) OUTBACK STEAKHOUSE
 (510), (511) 43 usługi restauracyjne oraz usługi świadczone przez
 bary

(111)140928 (220) 1999 07 19 (210) 204882
 (151)2002 11 21
 (732) Outback Steakhouse of Florida, Inc. (a Florida corporation),
 Tampa, US.
 (540)



(531)3.5,27.5
 (510), (511) 43 usługi restauracyjne oraz usługi świadczone przez
 bary

(111)140929 (220) 1999 07 19 (210) 204889
 (151)2002 11 21
 (732) UNILEVER N.V., Rotterdam, NL.
 (540) BonaMi
 (510), (511) **29** mięso, ryby, drób, dziczyznę ekstrakty mięsne,
 konserwowane, suszone i gotowane owoce i **warzywa**, galaretki,

dżemy, kompoty, jaja, mleko, **produkty mleczne, oleje i tłuszcze** jadalne, margaryny

(111) **140930** (220) 1999 07 20 (210) 204905
 (151)2002 11 21
 (732) United Feature Syndicate, Inc., Nowy Jork, US.
 (540)



(531)3.1,27.5
 (510), (511) 9 kasety video, nagrane kasety video, 16 papier, tektury i wyroby z tych materiałów nie ujęte w innych klasach, druki, materiały piśmienne, 18 torby i akcesoria do toreb, nie ujęte w innych klasach, 25 **ubrania**, obuwie, nakrycia głowy, opaski ubranio-we w tym opaski na głowę i przeguby, bielizna, rajstopy, skarpety, szale, apaszki i dodatki do ubrań zawarte w tej klasie, 28 zabawki, gry, artykuły sportowe i gimnastyczne, sprzęt do gier i dyscyplin sportowych

(111)140931 (220)19980708 (210)189192
 (151)2002 11 28
 (732) Fincoil-Teollisuus Oy, Vantaa, FI.
 (540) SOLAR JUNIOR
 (510), (511) 11 kondensatory gazów

(111) **140932** (220) 1998 12 30 (210) 196250
 (151) 2002 11 27
 (732) Piotrowski Michał, Frydlewski Marek **Korporacja Handlowo-Uslugowa SYNDYKAT s.c.**, Łódź, PL.
 (540)



(531)26.1,27.5
 (510), (511) 24 tkaniny jeans;, 25 kurtki, spodnie, bluzy, koszule, koszulki, kamizelki, czapki, spodnie ogrodniczki, spódnice, spódnice ogrodniczki, sukienki, dresy, spodnie i bluzy treningowe, obuwie sportowe, sportowe paski odzieżowe, sportowe wyroby pończosznice, sportowa odzież **kapielowa**, szlafroki sportowe;

(111)140933 (220)1999 04 26 (210)201022
 (151)2002 11 27
 (732) ELEKTROMIS S.A., Poznań, PL.
 (540)



(531)5.13,9.1,26.1,27.5,29.1
 (510), (511) 41 prowadzenie klubu, imprezy kulturalno-rozrywko-we, edukacyjne, 43 usługi gastronomiczne

(111) **140934** (220) 1999 05 24 (210) 202344
 (151)2002 11 29
 (732) Molson **Canada**, Toronto, CA.
 (540) MOLSON CANADIAN
 (510), (511)32 piwo

(111)140935 (220)1999 05 26 (210) 202544
 (151)2002 11 27
 (732) Zakłady Przemysłu Jedwabniczego **DOLWIS S.A.**, Leśna k. **Lubania**, PL.
 (540) Znamy się od podszewki
 (510), (511) 24 tkaniny z jedwabiu wiskozowego: podszewki gładkie, wzorzyste, żakardowe, tkaniny pościelowe, tkaniny szlafroko-we, adamaszek kołdrowy

(111)140936 (220)1999 05 26 (210)202545
 (151)2002 11 27
 (732) Zakłady Przemysłu Jedwabniczego **DOLWIS S.A.**, Leśna k. **Lubania**, PL.
 (540) Znamy się z jakością od podszewki
 (510), (511) 24 tkanina z jedwabiu wiskozowego: podszewki gładkie, wzorzyste, żakardowe, tkaniny pościelowe, tkaniny szlafroko-we, adamaszek kołdrowy

(111)140937 (220)1999 05 26 (210)202565
 (151)2002 11 27
 (732) BALTIC WOOD S.A., Jasło, PL.
 (540)



(531)26.2,27.5,29.1
 (510), (511) 19 parkiety, mozaika **podłogowa**, panele podłogowe, 37 układanie: parkietu, mozaiki, paneli podłogowych

(111)140938 (220)1999 06 08 (210)203086
 (151)2002 11 26
 (732) Przedsiębiorstwo **Produkcyjno-Wdrożeniowe LAKMA S.A.**, Cieszyn, PL.
 (540)



(531)24.15,26.4,27.5
 (510), (511) 1 środki chemiczne do celów przemysłowych, 2 środki konserwujące (antykorozyjne), 3 środki do czyszczenia, 5 produkty higieniczne do niszczenia szkodników, 37 usługi sprzątające

(111)140939 (220) 1999 06 08 (210) 203087
 (151)2002 11 26
 (732) Przedsiębiorstwo **Produkcyjno-Wdrożeniowe LAKMA S.A.**, Cieszyn, PL.
 (540)



(531)24.15,26.4,27.5,29.1

(510), (511) 1 środki chemiczne do celów przemysłowych, 2 środki konserwujące (antykorozyjne), 3 środki do czyszczenia, 5 produkty higieniczne do niszczenia szkodników, 37 usługi budowlane i naprawy, usługi sprząające

(111)140940 (220) 1999 06 08 (210)203088
(151)2002 11 26
(732) Przedsiębiorstwo Produkcyjno-Wdrożeniowe LAKMA S.A., Cieszyn, PL.
(540)



(531)24.15,26.4,27.5,29.1

(510), (511) 1 środki chemiczne do celów przemysłowych, 2 środki konserwujące (antykorozyjne), 3 środki do czyszczenia, 5 produkty higieniczne do niszczenia szkodników, 37 usługi sprząające

(111)140941 (220) 1999 06 08 (210)203089
(151)2002 11 26
(732) Przedsiębiorstwo Produkcyjno-Wdrożeniowe LAKMA S.A., Cieszyn, PL.
(540)



(531) 24.15, 26.4, 27.5, 29.1

(510), (511) 1 środki chemiczne do celów przemysłowych, 2 środki konserwujące (antykorozyjne), 3 środki do czyszczenia, 5 produkty higieniczne do niszczenia szkodników, 37 usługi budowlane i naprawy, usługi sprząające

(111)140942 (220) 1999 06 08 (210)203090
(151)2002 11 26
(732) Przedsiębiorstwo Produkcyjno-Wdrożeniowe LAKMA S.A., Cieszyn, PL.
(540)



(531) 24.15, 26.4, 27.5, 29.1

(510), (511) 1 środki chemiczne do celów przemysłowych, 2 środki konserwujące (antykorozyjne), 3 środki do czyszczenia, 5 produkty higieniczne do niszczenia szkodników, 37 usługi sprząające

(111)140943 (220)1999 06 22 (210)203656
(151)2002 11 29
(732) VALMARK Spółka z o.o.. Warszawa, PL.
(540)



(531)1.15,27.5,29.1

(510), (511) 9 liczniki ciepła, automatyka ciepłownicza, 11 grzejniki, zawory, wymienniki ciepła, kotły, 37 usługi budowlane, sanitarne i elektryczne

(111) 140944 (220) 1999 06 24 (210) 203889
(151)2002 11 27
(732) Walczak Małgorzata Firma Odzieżowa Brooklyn, Lublin, PL.

(540) BROOKLYN
(510), (511) 25 bielizna, odzież, odzież z dzianin, odzież wodoodporna, odzież ze skóry i jej imitacji, ubiory plażowe i sportowe, ubrania wierzchnie, mundury, nakrycia głowy, 40 krawiectwo

(111)140945 (220)1999 06 25 (210)203895
(151)2002 11 27
(732) Przedsiębiorstwo Przemysłu Spirytusowego POLMOS, Warszawa, PL.
(540)



(531)2.1,3.3,25.1,27.5,29.1

(510), (511) 33 napoje alkoholowe

(111)140946 (220)1999 06 25 (210)203896
(151)2002 11 27
(732) Przedsiębiorstwo Przemysłu Spirytusowego POLMOS, Warszawa, PL.
(540)



(531) 2.1, 3.3, 25.1, 27.5, 29.1

(510), (511) 33 napoje alkoholowe

(111)140947 (220)1999 07 02 (210)204173
(151)2002 11 26
(732) ICN POLFA Rzeszów S.A., Rzeszów, PL.
(540) roxitron

(510), (511) 5 lek stosowany w zakażeniach układu oddechowego i moczowo-płciowego, a także w zakażeniach skóry i tkanek miękkich

(111)140948 (220)1999 07 02 (210)204175
(151)2002 11 26
(732) Powszechna Kasa Oszczędności - Bank Państwowy, Warszawa, PL.
(540) Nowy Dom
(510). (511) 36 kredyt inwestorski

(111)140949 (220) 1999 07 02 (210)204176
(151)2002 11 26

(732) Powszechna Kasa Oszczędności - Bank Państwowy, Warszawa, PL.

(540) Własny Kąt

(510), (511) 36 kredyt mieszkaniowy

(111)140950 (220) 1999 07 06 (210)204320

(151)2002 11 27

(732) PADE S.A., Esch-sur-Alzette, LU.

(540) AUTOWRAP

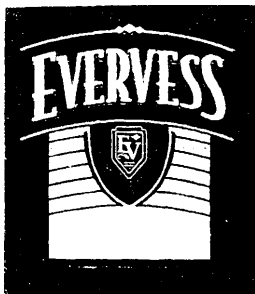
(510), (511)16 przezroczyste, drukowane i neutralne folie oraz arkusze do pakowania i zawijania, 17 plastikowe folie i arkusze do ogólnego użytku przemysłowego

(111)140951 (220) 1999 07 06 (210)204322

(151)2002 11 27

(732) PepsiCo, Inc. Purchase, US.

(540)



(531)24.1,26.4,27.5

(510), (511) 32 wody mineralne gazowane i niegazowane oraz inne napoje bezalkoholowe, napoje owocowe i soki owocowe, syropy i inne preparaty do przygotowywania napojów

(111)140952 (220) 1999 07 06 (210)204323

(151)2002 11 27

(732) PepsiCo, Inc.. Purchase, US.

(540)



(531)27.5

(510), (511) 32 wody mineralne gazowane i niegazowane oraz inne napoje bezalkoholowe, napoje owocowe i soki owocowe, syropy i inne preparaty do przygotowywania napojów

(111)140953 (220) 1999 07 06 (210)204327

(151)2002 11 27

(732) SUNTORY LIMITED, Osaka, JP.

(540) FAIRY BELLS

(510), (511) 31 produkty rolne, ogrodnicze i leśne a mianowicie ziarna, nasiona, cebulki, sadzonki, żywe rośliny i kwiaty, suszone kwiaty do dekoracji i wieńce, wianki z żywych kwiatów

(111)140954 (220) 1999 07 05 (210)204336

(151)2002 11 25

(732) Meka Kazimierz, SztrajbelMieczysław Zakład ObuwiaNORD S.C., Słupsk, PL.

(540)



(531)27.5

(510), (511) 18 wyroby ze skóry i imitacji skóry, galanteria skórzana, 25 obuwie, odzież skórzana, 26 artykuły krawieckie do obuwia i odzieży

(111)140955 (220)19990705 (210)204350

(151)2002 11 25

(732) Zakłady Tytoniowe w Lublinie Spółka Akcyjna, Lublin, PL.

(540) nestor

(510), (511) 34 artykuły dla palących: cygara, cygaretki, fajki i przybory do ich czyszczenia, papierosy, popielniczki, tytoń, zapalniczki i zapałki, cygarniczki

(111)140956 (220) 1999 07 05 (210) 204351

(151)2002 11 26

(732) Zakłady Tytoniowe w Lublinie Spółka Akcyjna, Lublin, PL.

(540) grodzkie

(510), (511) 34 artykuły dla palących: cygara, cygaretki, fajki i przybory do ich czyszczenia, papierosy, popielniczki, tytoń, zapalniczki i zapałki, cygarniczki

(111)140957 (220)1999 07 05 (210)204352

(151)2002 11 26

(732) Zakłady Tytoniowe w Lublinie Spółka Akcyjna, Lublin, PL.

(540) czart

(510), (511) 34 artykuły dla palących: cygara, cygaretki, fajki i przybory do ich czyszczenia, papierosy, popielniczki, tytoń, zapalniczki i zapałki, cygarniczki

(111)140958 (220) 1999 07 05 (210) 204354

(151)2002 11 26

(732) AdRem Software Spółka z o.o., Kraków, PL.

(540) Server Manager

(510). (511) 9 programy komputerowe

(111)140959 (220)1999 07 12 (210)204582

(151)2002 11 29

(732) The Procter & Gamble Company, Cincinnati, US.

(540) TAMPAX SATIN

(510), (511) 5 produkty farmaceutyczne, weterynaryjne i sanitarne, substancje dietetyczne do celów leczniczych, żywność dla niemowląt, plastry, materiały opatrunkowe, materiały do plombowania zębów, woski dentystyczne, środki odkażające, środki do zwalczania robactwa, fungicydy, herbicydy

(111)140960 (220)1999 07 12 (210)204584

(151)2002 11 29

(732) WinCup Holdings, Inc., Radnor, US.

(540)



(531) 15.7,26.1,27.5

(510), (511) 21 przybory kuchenne i gospodarstwa domowego oraz pojemniki (wykonane nie z metali szlachetnych ani nie pokrywane nimi), grzebienie i gąbki, pędzle (z wyjątkiem pędzli malarskich), materiały do wytwarzania pędzli, sprzęt do czyszczenia, wełna (wata) stalowa, nie przerobione lub półprzetworzone szkło (z wyjątkiem szkła stosowanego w budownictwie), wyroby szklane, porcelanowe i ceramiczne nie ujęte w innych klasach

(111)140961 (220)2001 10 30 (210)242346

(151)2002 10 17

(732) P.W. „HESTIA” Spółka z o.o., Lublin, PL.

(540) HESTIA

(510), (511) 13 ognie bengalskie, sztuczne ognie, pirotechnika (preparaty), 28 zabawki

(111)140962 (220) 1999 07 12 (210) 204585
 (151)2002 11 29
 (732) Styrochem Delaware, Inc., Wilmington, US.
 (540)



(531) 26.1, 26.4, 26.11

(510), (511) 17 kauczuki, **gutaperka, guma, azbest**, mika i wyroby z tych materiałów nie ujęte w innych klasach, tworzywa sztuczne w formie wyciśniętej stosowane w produkcji, materiały uszczelniające, pakuły, materiały izolacyjne, rury elastyczne niemetalowe, 19 materiałów budowlane (niemetalowe), rury sztywne stosowane w budownictwie niemetalowe, **asfalt**, smoła i bitum, budynki przenośne niemetalowe, pomniki niemetalowe

(111) 140963 (220) 1999 07 12 (210) 204587
 (151)2002 11 29
 (732) LANCÔME PARFUMS ET BEAUTÉ & CIE, Paryż, FR.
 (540) AROMATONIC
 (510), (511) 3 produkty kosmetyczne

(111) 140964 (220) 1999 07 12 (210) 204592
 (151)2002 11 29
 (732) Zakłady Tytoniowe w Lublinie Spółka Akcyjna, Lublin, PL.
 (540)



(531)3.4,24.1,27.5,29.1

(510), (511) 34 artykuły dla palących: **cygara**, cygaretki, fajki i przybory do ich **czyszczenia**, papierosy, popielniczki, tytoń, zapalniczki i zapałki, cygarniczki

(111)140965 (220)199907 13 (210)204599
 (151)2002 11 29
 (732) Radomska Kolumna Transportu Sanitarnego MEDITRANS, Radom, PL.
 (540) MEDITRANS
 (510), (511) 39 transport sanitarny, przewóz osób i rzeczy transportem samochodowym, serwis garażowy, wynajem samochodów, wynajem miejsc parkingowych

(111)140966 (220) 1999 07 20 (210) 204909
 (151)2002 11 21
 (732) DANONE CIASTKA Spółka z o.o., Warszawa, PL.
 (540) SA PIEGUSKI! JEST ZABAWA!
 (510), (511) 30 kawa, herbata, kakao, cukier, ryż, tapioka, sago, kawa **nienaturalna**, mąka i produkty zbożowe, chleb, wyroby cukiernicze i słodczyce, **ciastka**, czekolada, wyroby czekoladowe, lody, **miód**, melasa (syropy), drożdże, proszek do **pieczenia**, sól, **musztarda**, ocet, sosy (przyprawy), przyprawy, lód

(111) 140967 (220) 1999 07 20 (210) 204911
 (151)2002 11 21
 (732) WALLIS RETAIL LIMITED, Londyn WIT 3NL, GB.

Wallis

(531)27.5
 (510), (511) 25 artykuły odzieżowe, obuwie i nakrycia głowy

(111)140968 (220) 1999 07 19 (210) 204919
 (151)2002 11 21
 (732) Chrząszcz Zdzisław Przedsiębiorstwo Produkcyjno-Handlowo -Usługowe ZNIFOL, Łódź, PL.
 (540)



(531)26.1,27.5
 (510), (511) 4 znicze, 16 opakowania z folii, folie do pakowania

(111) 140969 (220) 1999 09 21 (210) 207533
 (151)2002 11 28
 (732) Makarewicz Edward ZIEL-BRUK, Czerwieńsk, PL.
 (540)



(531) 7.15, 27.5, 29.1

(510), (511) 19 betonowe elementy budowlane, kostka brukowa, płytki chodnikowe, płyty ściekowe, rury betonowe, pustaki betonowe, bloczki betonowe, obrzeża betonowe, krawężniki, kręgi betonowe, elementy ogrodzeń, palisady, betonowe płyty ażurowe, kabiny kąpielowe niemetalowe

(111)140970 (220)1999 11 23 (210)210180
 (151)2002 11 28
 (732) bielecki Grzegorz Przedsiębiorstwo Produkcyjno-Handlowo-Usługowe SPORTEX Export-Import, Łódź, PL.
 (540)

AQUA SPEED

(531)26.3,27.5
 25 ubiory pływackie, 28 sprzęt pływacki: czepki, płetwy, okulary pływackie, sprzęt do nurkowania

90

**WPISY I ZMIANY W REJESTRZE
ZNAKÓW TOWAROWYCH**

(nie uwzględnione w innych samodzielnych ogłoszeniach)

Poniższe zestawienie zawiera kolejno: numer rejestru znaków towarowych, datę wpisu, oznaczenie rubryki, w której dokonano wpisu lub zmiany oraz treść wpisu. Poszczególne rubryki rejestru znaków towarowych zawierają następujące dane:

rubryka A - nazwisko i imię lub nazwę oraz adres uprawnionego z podaniem nazwy kraju,

rubryka B - znak towarowy (wpisany znak towarowy lub jego odbitkę i klasy elementów graficznych - jeżeli znak je zawiera - oraz, jeżeli jest to niezbędne dla identyfikacji znaku, jego rodzaj np. znak przestrzenny, dźwiękowy, a także w przypadku znaków barwnych określenie kolorów),

rubryka C - wykaz towarów przyporządkowanych do odpowiednich klas towarowych,

rubryka D - prawa ograniczające prawo ochronne,

rubryka E - kategorię znaku lub prawa ochronnego (wspólny znak towarowy, wspólny znak towarowy gwarancyjny, wspólne prawo ochronne) oraz regulamin znaku,

rubryka F - wnioski i sprzeciwy oraz decyzje wydane w wyniku ich rozpoznania,

rubryka G - rejestracja międzynarodowa (adnotacja o rejestracji międzynarodowej na podstawie zgłoszenia lub rejestracji krajowej),

rubryka H - datę unieważnienia lub datę i przyczynę wygaśnięcia prawa ochronnego, zastąpienie rejestracji krajowej rejestracją międzynarodową.

Uwaga: *Publikacji podlegają: zmiana uprawnionego, zmiana nazwy uprawnionego, prawa ograniczające prawo ochronne, zmiana regulaminu znaku wspólnego, sprostowania istotnych pomyłek.*

101 Wsp. 2003 01 08 D. Dokonano wpisu: „W dniu 8 listopada 1999 r. zawarto umowę licencyjną na używanie znaku towarowego przez „URODA” Spółka Akcyjna, Warszawa, Polska, na okres do dnia 31 grudnia 2007 r.”

346 Wsp. 2003 01 30 A. Wprowadzono zmianę nazwy uprawnionego przez wykreślenie wpisu: „Garant Schuh Aktiengesellschaft, Düsseldorf, Niemcy” i dokonanie wpisu: „Garant Schuh +Mode Aktiengesellschaft, Düsseldorf, Niemcy.”

347 Wsp. 2003 01 30 A. Wprowadzono zmianę nazwy uprawnionego przez wykreślenie wpisu: „GARANT SCHUH Aktiengesellschaft, Düsseldorf, Niemcy” i dokonanie wpisu: „Garant Schuh +Mode Aktiengesellschaft, Düsseldorf, Niemcy.”

28730 2003 01 31 A. Wprowadzono zmianę nazwy i siedziby uprawnionego przez wykreślenie wpisu: „Exxon Corporation, Nowy Jork, Stany Zjednoczone Ameryki” i dokonanie wpisu: „Exxon Mobil Corporation, Irving, Stany Zjednoczone Ameryki.”

38238 2003 01 31 A. Wprowadzono zmianę uprawnionego przez wykreślenie wpisu: „Square D Company (Delaware Corporation), Palatine, Illinois, Stany Zjednoczone Ameryki” i dokonanie wpisu: „Square D Investment Company (Delaware Corporation), Wilmington, Stany Zjednoczone Ameryki.”

38238 2003 01 31 Wprowadzono zmianę uprawnionego przez wykreślenie wpisu: „Square D Investment Company (Delaware corporation), Wilmington, Stany Zjednoczone Ameryki” i dokonanie wpisu: „SNA Holdings Inc. (Delaware corporation), Wilmington, Stany Zjednoczone Ameryki.”

44919 2003 01 30 A. Wprowadzono zmianę nazwy uprawnionego przez wykreślenie wpisu: „Allied Corporation, Morris Township, New Jersey, Stany Zjednoczone Ameryki” i dokonanie wpisu: „Allied-Signal Inc., Morris Township, Stany Zjednoczone Ameryki.”

44919 2003 01 30 A. Wprowadzono zmianę nazwy uprawnionego przez wykreślenie wpisu: „Allied-Signal Inc., Morris Township, Stany Zjednoczone Ameryki” i dokonanie wpisu: „Allied-Signal Inc., Morris Township, Stany Zjednoczone Ameryki.”

44919 2003 01 30 A. Wprowadzono zmianę nazwy uprawnionego przez wykreślenie wpisu: „AlliedSignal Inc., Morris Township, Stany Zjednoczone Ameryki” i dokonanie wpisu: „Honeywell International Inc., Morris Township, Stany Zjednoczone Ameryki.”

45953 2003 01 14 A. Wprowadzono zmianę uprawnionego przez wykreślenie wpisu: „Akai Electric Company Limited, Tokio, Japonia” i dokonanie wpisu: „TOYO HOLDINGS LIMITED, Hong Kong, Specjalny Region Administracyjny Chińskiej Republiki Ludowej - Hong-Kong.”

45953 2003 01 14 A. Wprowadzono zmianę nazwy uprawnionego przez wykreślenie wpisu: „TOYO HOLDINGS LIMITED, Hong Kong, Specjalny Region Administracyjny Chińskiej Republiki Ludowej - Hong-Kong” i dokonanie wpisu: „02 New Technology Limited, Hong Kong, Specjalny Region Administracyjny Chińskiej Republiki Ludowej - Hong-Kong.”

45953 2003 01 14 A. Wprowadzono zmianę nazwy uprawnionego przez wykreślenie wpisu: „02 New Technology Limited, Hong Kong, Specjalny Region Administracyjny Chińskiej Republiki Ludowej - Hong-Kong” i dokonanie wpisu: „OmniTech Group Limited, Hong Kong, Specjalny Region Administracyjny Chińskiej Republiki Ludowej - Hong-Kong.”

45953 2003 01 14 A. Wprowadzono zmianę uprawnionego przez wykreślenie wpisu: „OmniTech Group Limited, Hong Kong, Specjalny Region Administracyjny Chińskiej Republiki Ludowej - Hong-Kong” i dokonanie wpisu: „Phenomenon Agents Limited, Singapur, Singapur.”

46161 2003 01 31 A. Wprowadzono zmianę uprawnionego przez wykreślenie wpisu: „SYNTHELABO, Le Plessis Robinson, Francja” i dokonanie wpisu: „Sanofi-Synthelabo, Paryż, Francja.”

47079 2003 01 06 A. Wprowadzono zmianę uprawnionego przez wykreślenie wpisu: „Tje Procter & Gambie Company, Cincinnati, Stany Zjednoczone Ameryki” i dokonanie wpisu: „HERMAL KURT HERRMANN GmbH & Co., Reinbek, Niemcy.”

47903 2003 01 31 A. Wprowadzono zmianę nazwy i siedziby uprawnionego przez wykreślenie wpisu: „Exxon Corporation, Nowy Jork, Stany Zjednoczone Ameryki” i dokonanie wpisu: „Exxon Mobil Corporation, Irving, Stany Zjednoczone Ameryki.”

48617 2003 01 31 A. Wprowadzono zmianę nazwy i siedziby uprawnionego przez wykreślenie wpisu: „EXXON CORPORATION, Nowy Jork, Stany Zjednoczone Ameryki” i dokonanie wpisu: „Exxon Mobil Corporation, Irving, Stany Zjednoczone Ameryki.”

48618 2003 01 31 A. Wprowadzono zmianę nazwy i siedziby uprawnionego przez wykreślenie wpisu: „EXXON CORPORATION, Nowy Jork, Stany Zjednoczone Ameryki” i dokonanie wpisu: „Exxon Mobil Corporation, Irving, Stany Zjednoczone Ameryki.”

48619 2003 01 31 A. Wprowadzono zmianę nazwy i siedziby uprawnionego przez wykreślenie wpisu: „EXXON CORPORATION, Nowy Jork, Stany Zjednoczone Ameryki” i dokonanie wpisu: „Exxon Mobil Corporation, Irving, Stany Zjednoczone Ameryki.”

48624 2003 01 31 A. Wprowadzono zmianę nazwy i siedziby uprawnionego przez wykreślenie wpisu: „Exxon Corporation, Nowy Jork, Stany Zjednoczone Ameryki” i dokonanie wpisu: „Exxon Mobil Corporation, Irving, Stany Zjednoczone Ameryki.”

48626 2003 01 31 A. Wprowadzono zmianę nazwy i siedziby uprawnionego przez wykreślenie wpisu: „Exxon Corporation, Nowy Jork, Stany Zjednoczone Ameryki” i dokonanie wpisu: „Exxon Mobil Corporation, Irving, Stany Zjednoczone Ameryki.”

48627 2003 01 31 A. Wprowadzono zmianę nazwy i siedziby uprawnionego przez wykreślenie wpisu: „Exxon Corporation, Nowy Jork, Stany Zjednoczone Ameryki” i dokonanie wpisu: „Exxon Mobil Corporation, Irving, Stany Zjednoczone Ameryki.”

48676 2003 01 31 A. Wprowadzono zmianę nazwy i siedziby uprawnionego przez wykreślenie wpisu: „Exxon Corporation, Nowy Jork, Stany Zjednoczone Ameryki” i dokonanie wpisu: „Exxon Mobil Corporation, Irving, Stany Zjednoczone Ameryki.”

52027 2003 01 31 A. Wprowadzono zmianę nazwy i siedziby uprawnionego przez wykreślenie wpisu: „Exxon Corporation, Nowy Jork, Stany Zjednoczone Ameryki” i dokonanie wpisu: „Exxon Mobil Corporation, Irving, Stany Zjednoczone Ameryki.”

52342 2003 01 31 A. Wprowadzono zmianę nazwy i siedziby uprawnionego przez wykreślenie wpisu: „Exxon Corporation, Nowy Jork, Stany Zjednoczone Ameryki” i dokonanie wpisu: „Exxon Mobil Corporation, Irving, Stany Zjednoczone Ameryki.”

52344 2003 01 31 A. Wprowadzono zmianę nazwy i siedziby uprawnionego przez wykreślenie wpisu: „Exxon Corporation, Nowy Jork, Stany Zjednoczone Ameryki” i dokonanie wpisu: „Exxon Mobil Corporation, Irving, Stany Zjednoczone Ameryki.”

52586 2003 01 31 A. Wprowadzono zmianę nazwy i siedziby uprawnionego przez wykreślenie wpisu: „Exxon Corporation, Nowy Jork, Stany Zjednoczone Ameryki” i dokonanie wpisu: „Exxon Mobil Corporation, Irving, Stany Zjednoczone Ameryki.”

52587 2003 01 31 A. Wprowadzono zmianę nazwy i siedziby uprawnionego przez wykreślenie wpisu: „Exxon Corporation, Nowy Jork, Stany Zjednoczone Ameryki” i dokonanie wpisu: „Exxon Mobil Corporation, Irving, Stany Zjednoczone Ameryki.”

53835 2003 01 30 A. Wprowadzono zmianę nazwy uprawnionego przez wykreślenie wpisu: „E.R. Squibb and Sons, Inc./Delaware Corporation/, Princeton, New Jersey, Stany Zjednoczone Ameryki” i dokonanie wpisu: „E.R. Squibb and Sons, L.L.C., Princeton, Stany Zjednoczone Ameryki.”

53929 2003 01 31 A. Wprowadzono zmianę uprawnionego przez wykreślenie wpisu: „Hoechst Aktiengesellschaft, Frankfurt n/Menem, Niemcy” i dokonanie wpisu: „Intervet International BV, Boxmeer, Holandia.”

54766 2003 01 30 A. Wprowadzono zmianę nazwy uprawnionego przez wykreślenie wpisu: „E.R. Squibb and Sons, Inc./Delaware Corporation/, Princeton, New Jersey, Stany Zjednoczone Ameryki” i dokonanie wpisu: „E.R. Squibb and Sons, L.L.C., Princeton, Stany Zjednoczone Ameryki.”

55249 2003 01 30 A. Wprowadzono zmianę nazwy uprawnionego przez wykreślenie wpisu: „E.R. Squibb and Sons, Inc./Delaware Corporation/, Princeton, New Jersey, Stany Zjednoczone Ameryki” i dokonanie wpisu: „E.R. Squibb and Sons, L.L.C., Princeton, Stany Zjednoczone Ameryki.”

55587 2003 01 30 A. Wprowadzono zmianę nazwy uprawnionego przez wykreślenie wpisu: „E.R. Squibb and Sons, Inc./Delaware Corporation/, Princeton, New Jersey, Stany Zjednoczone Ameryki” i dokonanie wpisu: „E.R. Squibb and Sons, L.L.C., Princeton, Stany Zjednoczone Ameryki.”

55766 2003 01 30 A. Wprowadzono zmianę nazwy uprawnionego przez wykreślenie wpisu: „E.R. Squibb and Sons, Inc./Delaware Corporation/, Princeton, New Jersey, Stany Zjednoczone Ameryki” i dokonanie wpisu: „E.R. Squibb and Sons, L.L.C., Princeton, Stany Zjednoczone Ameryki.”

56503 2003 01 30 A. Wprowadzono zmianę nazwy uprawnionego przez wykreślenie wpisu: „E.R. Squibb and Sons, Inc./Delaware Corporation/, Princeton, New Jersey, Stany Zjednoczone Ameryki” i dokonanie wpisu: „E.R. Squibb and Sons, L.L.C., Princeton, Stany Zjednoczone Ameryki.”

56504 2003 01 30 A. Wprowadzono zmianę nazwy uprawnionego przez wykreślenie wpisu: „E.R. Squibb and Sons, Inc./Delaware Corporation/, Princeton, New Jersey, Stany Zjednoczone Ameryki” i dokonanie wpisu: „E.R. Squibb and Sons, L.L.C., Princeton, Stany Zjednoczone Ameryki.”

56505 2003 01 30 A. Wprowadzono zmianę nazwy uprawnionego przez wykreślenie wpisu: „E.R. Squibb and Sons, Inc./Delaware Corporation/, Princeton, New Jersey, Stany Zjednoczone Ameryki” i dokonanie wpisu: „E.R. Squibb and Sons, L.L.C., Princeton, Stany Zjednoczone Ameryki.”

56836 2003 01 14 A. Wprowadzono zmianę nazwy uprawnionego przez wykreślenie wpisu: „Akai Electric Company Limited, Tokio, Japonia” i dokonanie wpisu: „TOYO HOLDINGS LIMITED, Hong Kong, Specjalny Region Administracyjny Chińskiej Republiki Ludowej - Hong-Kong”.

56836 2003 01 14 A. Wprowadzono zmianę nazwy uprawnionego przez wykreślenie wpisu: „TOYO HOLDINGS LIMITED, Hong Kong, Specjalny Region Administracyjny Chińskiej Republiki Ludowej - Hong-Kong” i dokonanie wpisu: „02 New Technology Limited, Hong Kong, Specjalny Region Administracyjny Chińskiej Republiki Ludowej - Hong-Kong”.

56836 2003 01 14 A. Wprowadzono zmianę nazwy uprawnionego przez wykreślenie wpisu: „02 New Technology Limited, Hong Kong, Specjalny Region Administracyjny Chińskiej Republiki Ludowej - Hong-Kong” i dokonanie wpisu: „Omnitech Group Limited, Hong Kong, Specjalny Region Administracyjny Chińskiej Republiki Ludowej - Hong-Kong”.

56836 2003 01 14 A. Wprowadzono zmianę uprawnionego przez wykreślenie wpisu: „Omnitech Group Limited, Hong Kong, Specjalny Region Administracyjny Chińskiej Republiki Ludowej - Hong-Kong” i dokonanie wpisu: „Phenomenon Agents Limited, Singapur, Singapur.”

56921 2003 01 30 A. Wprowadzono zmianę nazwy uprawnionego przez wykreślenie wpisu: „E.R. Squibb and Sons, Inc./Delaware Corporation/, Princeton, New Jersey, Stany Zjednoczone Ameryki” i dokonanie wpisu: „E.R. Squibb and Sons, L.L.C., Princeton, Stany Zjednoczone Ameryki.”

56995 2003 01 21 A. Wprowadzono zmianę nazwy uprawnionego przez wykreślenie wpisu: „Molson Breweries, Toronto, Kanada” i dokonanie wpisu: „Molson Canada, Toronto, Kanada.”

57082 2003 01 30 A. Wprowadzono zmianę nazwy uprawnionego przez wykreślenie wpisu: „E.R. Squibb and Sons, Inc./Delaware Corporation/, Princeton, New Jersey, Stany Zjednoczone Ameryki” i dokonanie wpisu: „E.R. Squibb and Sons, L.L.C., Princeton, Stany Zjednoczone Ameryki.”

57254 2003 01 30 A. Wprowadzono zmianę nazwy uprawnionego przez wykreślenie wpisu: „E.R. Squibb and Sons, Inc./Delaware Corporation/, Princeton, New Jersey, Stany Zjednoczone Ameryki” i dokonanie wpisu: „E.R. Squibb and Sons, L.L.C., Princeton, Stany Zjednoczone Ameryki.”

57303 2003 01 30 A. Wprowadzono zmianę nazwy uprawnionego przez wykreślenie wpisu: „E.R. Squibb and Sons Inc./De-

laware **corporation**/, Princeton, New Jersey, Stany Zjednoczone Ameryki" i dokonanie wpisu: „E.R. Squibb and Sons, L.L.C., Princeton, Stany Zjednoczone Ameryki.”

57607 2003 01 30 A. Wprowadzono zmianę nazwy uprawnionego przez wykreślenie wpisu: „E.R. Squibb and Sons, **Inc./Delaware corporation**/, Princeton, New Jersey, Stany Zjednoczone Ameryki" i dokonanie wpisu: „E.R. Squibb and Sons, L.L.C., Princeton, Stany Zjednoczone Ameryki.”

58363 2003 01 21 A. Wprowadzono zmianę nazwy uprawnionego przez wykreślenie wpisu: „Molson Breweries, Toronto, Kanada" i dokonanie wpisu: „Molson **Canada**, Toronto, Kanada.”

58628 2003 01 28 A. Wprowadzono zmianę uprawnionego przez wykreślenie wpisu: „BENCKISER S.A., Nowy Dwór Mazowiecki, Polska" i dokonanie wpisu: „Benckiser N.V., Schiphol, Holandia”.

58984 2003 01 14 A. Sprostowano oczywistą omyłkę: wpis powinien brzmieć: „Guerbet, Villepinte, Francja”.

59059 2003 01 30 A. Wprowadzono zmianę nazwy uprawnionego przez wykreślenie wpisu: „E.R. Squibb and Sons, **Inc./Delaware corporation**/, Princeton, New Jersey, Stany Zjednoczone Ameryki" i dokonanie wpisu: „E.R. Squibb and Sons, L.L.C., Princeton, Stany Zjednoczone Ameryki.”

59139 2003 01 30 A. Wprowadzono zmianę nazwy uprawnionego przez wykreślenie wpisu: „E.R. Squibb and Sons, **Inc./Delaware corporation**/, Princeton, New Jersey, Stany Zjednoczone Ameryki" i dokonanie wpisu: „E.R. Squibb and Sons, L.L.C., Princeton, Stany Zjednoczone Ameryki.”

59155 2003 01 30 A. Wprowadzono zmianę nazwy uprawnionego przez wykreślenie wpisu: „Sładkogorska **tovarna** papírja Sładki vrh n.sol.o., Sładki vrh, Jugosławia" i dokonanie wpisu: „PALOMA-SŁADKOGORSKA **tovarna** papírja Sładki vrh n.sol.o., Sładki vhr, Słowenia.”

59155 2003 01 30 A. Wprowadzono zmianę nazwy uprawnionego przez wykreślenie wpisu: „PALOMA-SŁADKOGORSKA **tovarna** papírja Sładki vrh n.sol.o., Sładki vhr, Słowenia" i dokonanie wpisu: „PALOMA-SŁADKOGORSKA **TOVARNA PAPIRJA** p.o., Sładki vrh, Słowenia.”

59155 2003 01 30 A. Wprowadzono zmianę nazwy uprawnionego przez wykreślenie wpisu: „PALOMA-SŁADKOGORSKA **TOVARNA PAPIRJA** p.o., Sładki vrh, Słowenia" i dokonanie wpisu: „PALOMA-SŁADKOGORSKA **TOVARNA PAPIRJA** d.o.o., Sładki vrh, Słowenia.”

59606 2003 01 31 A. Wprowadzono zmianę nazwy i siedziby uprawnionego przez wykreślenie wpisu: „Exxon Corporation, Nowy Jork, Stany Zjednoczone Ameryki" i dokonanie wpisu: „Exxon Mobil Corporation, Irving, Stany Zjednoczone Ameryki”.

60064 2003 01 31 A. Wprowadzono zmianę uprawnionego przez wykreślenie wpisu: „AST Research Inc., Irvine, Stany Zjednoczone Ameryki" i dokonanie wpisu: „DMJCO, Inc, Addison, Stany Zjednoczone Ameryki”.

60150 2003 01 31 A. Wprowadzono zmianę uprawnionego przez wykreślenie wpisu: „The British Van Heusen company limited, Londyn, Wielka Brytania" i dokonanie wpisu: „PHILLIPS-VAN HEUSEN CORPORATION, Nowy Jork, Stany Zjednoczone Ameryki”.

60402 2003 01 31 A. Wprowadzono zmianę nazwy uprawnionego przez wykreślenie wpisu: „Merck KGaA, Darmstadt, Niemcy" i dokonanie wpisu: „Heraeus Kulzer GmbH & Co.KG, Hanau, Niemcy”.

60930 2003 01 28 A. Wprowadzono zmianę nazwy uprawnionego przez wykreślenie wpisu: „E.R. Squibb and Sons, **Inc./De-**

laware **corporation**/, Princeton, New Jersey, Stany Zjednoczone Ameryki" i dokonanie wpisu: „E.R. Squibb and Sons, L.L.C., Princeton, Stany Zjednoczone Ameryki.”

61117 2003 01 28 A. Wprowadzono zmianę nazwy uprawnionego przez wykreślenie wpisu: „E.R. Squibb and Sons, **Inc./Delaware corporation**/, Princeton, New Jersey, Stany Zjednoczone Ameryki" i dokonanie wpisu: „E.R. Squibb and Sons, L.L.C., Princeton, Stany Zjednoczone Ameryki.”

61156 2003 01 28 A. Wprowadzono zmianę nazwy uprawnionego przez wykreślenie wpisu: „E.R. Squibb and Sons, **Inc./Delaware corporation**/, Princeton, New Jersey, Stany Zjednoczone Ameryki" i dokonanie wpisu: „E.R. Squibb and Sons, L.L.C., Princeton, Stany Zjednoczone Ameryki.”

61254 2003 01 28 A. Wprowadzono zmianę nazwy uprawnionego przez wykreślenie wpisu: „E.R. Squibb and Sons, **Inc./Delaware corporation**/, Princeton, New Jersey, Stany Zjednoczone Ameryki" i dokonanie wpisu: „E.R. Squibb and Sons, L.L.C., Princeton, Stany Zjednoczone Ameryki.”

61425 2003 01 28 A. Wprowadzono zmianę nazwy uprawnionego przez wykreślenie wpisu: „E.R. Squibb and Sons, **Inc./Delaware corporation**/, Princeton, New Jersey, Stany Zjednoczone Ameryki" i dokonanie wpisu: „E.R. Squibb and Sons, L.L.C., Princeton, Stany Zjednoczone Ameryki.”

61483 2003 01 28 A. Wprowadzono zmianę nazwy uprawnionego przez wykreślenie wpisu: „E.R. Squibb and Sons, **Inc./Delaware corporation**/, Princeton, New Jersey, Stany Zjednoczone Ameryki" i dokonanie wpisu: „E.R. Squibb and Sons, L.L.C., Princeton, Stany Zjednoczone Ameryki.”

61524 2003 01 28 A. Wprowadzono zmianę nazwy uprawnionego przez wykreślenie wpisu: „E.R. Squibb and Sons, **Inc./Delaware corporation**/, Princeton, New Jersey, Stany Zjednoczone Ameryki" i dokonanie wpisu: „E.R. Squibb and Sons, L.L.C., Princeton, Stany Zjednoczone Ameryki.”

61545 2003 01 28 A. Wprowadzono zmianę nazwy uprawnionego przez wykreślenie wpisu: „E.R. Squibb and Sons, **Inc./Delaware corporation**/, Princeton, New Jersey, Stany Zjednoczone Ameryki" i dokonanie wpisu: „E.R. Squibb and Sons, L.L.C., Princeton, Stany Zjednoczone Ameryki.”

62654 2003 01 31 A. Wprowadzono zmianę uprawnionego przez wykreślenie wpisu: „Fisons Limited, West Mailing, Wielka Brytania" i dokonanie wpisu: „**Ipsen** Limited, Londyn, Wielka Brytania”.

62654 2003 01 31 A. Wprowadzono zmianę uprawnionego przez wykreślenie wpisu: „Ipsen Limited, Londyn, Wielka Brytania" i dokonanie wpisu: „Elan **Pharma** International Limited, Shannon, Irlandia”.

62745 2003 01 28 A. Wprowadzono zmianę nazwy uprawnionego przez wykreślenie wpisu: „E.R. Squibb and Sons, **Inc./Delaware corporation**/, Princeton, New Jersey, Stany Zjednoczone Ameryki" i dokonanie wpisu: „E.R. Squibb and Sons, L.L.C., Princeton, Stany Zjednoczone Ameryki.”

63223 2003 01 30 A. Wprowadzono zmianę nazwy i siedziby uprawnionego przez wykreślenie wpisu: „BAYER S.P.A., Mediolan, Włochy" i dokonanie wpisu: „EMAILS S.r.l., Filago, Włochy”.

63929 2003 01 28 A. Wprowadzono zmianę nazwy uprawnionego przez wykreślenie wpisu: „E.R. Squibb and Sons, **Inc./Delaware corporation**/, Princeton, New Jersey, Stany Zjednoczone Ameryki" i dokonanie wpisu: „E.R. Squibb and **Sons**, L.L.C., Princeton, Stany Zjednoczone Ameryki.”

64249 2003 01 31 A. Wprowadzono zmianę uprawnionego przez wykreślenie wpisu: „Daewoo Corporation, Seoul, Republika Korei” i dokonanie wpisu: „Daewoo International Corporation, Seoul, Republika Korei”.

64600 2003 01 06 D. Dokonano wpisu: „W dniu 29 czerwca 2001 r. zawarto umowę licencyjną niewyłączną pełną na używanie znaku towarowego przez: BUMAR-MONTAŻ Sp. z o.o., Sopot, Polska, na czas nieokreślony”.

64632 2003 01 31 A. Wprowadzono zmianę uprawnionego przez wykreślenie wpisu: „Daewoo Corporation, Seoul, Republika Korei” i dokonanie wpisu: „Daewoo International Corporation, Seoul, Republika Korei”.

65097 2003 01 28 A. Wprowadzono zmianę nazwy uprawnionego przez wykreślenie wpisu: „E.R. Squibb and Sons, Inc./Delaware Corporation/, Princeton, New Jersey, Stany Zjednoczone Ameryki” i dokonanie wpisu: „E.R. Squibb and Sons, L.L.C., Princeton, Stany Zjednoczone Ameryki”.

65638 2003 01 28 A. Wprowadzono zmianę nazwy uprawnionego przez wykreślenie wpisu: „E.R. Squibb and Sons, Inc./Delaware Corporation/, Princeton, New Jersey, Stany Zjednoczone Ameryki” i dokonanie wpisu: „E.R. Squibb and Sons, L.L.C., Princeton, Stany Zjednoczone Ameryki”.

65732 2003 01 28 A. Wprowadzono zmianę nazwy uprawnionego przez wykreślenie wpisu: „E.R. Squibb and Sons, Inc./Delaware Corporation/, Princeton, New Jersey, Stany Zjednoczone Ameryki” i dokonanie wpisu: „E.R. Squibb and Sons, L.L.C., Princeton, Stany Zjednoczone Ameryki”.

65782 2003 01 28 A. Wprowadzono zmianę nazwy uprawnionego przez wykreślenie wpisu: „E.R. Squibb and Sons, Inc./Delaware Corporation/, Princeton, New Jersey, Stany Zjednoczone Ameryki” i dokonanie wpisu: „E.R. Squibb and Sons, L.L.C., Princeton, Stany Zjednoczone Ameryki”.

65951 2003 01 28 A. Wprowadzono zmianę nazwy uprawnionego przez wykreślenie wpisu: „E.R. Squibb and Sons, Inc./Delaware Corporation/, Princeton, New Jersey, Stany Zjednoczone Ameryki” i dokonanie wpisu: „E.R. Squibb and Sons, L.L.C., Princeton, Stany Zjednoczone Ameryki”.

66037 2003 01 28 A. Wprowadzono zmianę nazwy uprawnionego przez wykreślenie wpisu: „E.R. Squibb and Sons, Inc./Delaware Corporation/, Princeton, New Jersey, Stany Zjednoczone Ameryki” i dokonanie wpisu: „E.R. Squibb and Sons, L.L.C., Princeton, Stany Zjednoczone Ameryki”.

66054 2003 01 28 A. Wprowadzono zmianę nazwy uprawnionego przez wykreślenie wpisu: „E.R. Squibb and Sons, Inc./Delaware Corporation/, Princeton, New Jersey, Stany Zjednoczone Ameryki” i dokonanie wpisu: „E.R. Squibb and Sons, L.L.C., Princeton, Stany Zjednoczone Ameryki”.

66270 2003 01 28 A. Wprowadzono zmianę nazwy uprawnionego przez wykreślenie wpisu: „E.R. Squibb and Sons, Inc./Delaware Corporation/, Princeton, New Jersey, Stany Zjednoczone Ameryki” i dokonanie wpisu: „E.R. Squibb and Sons, L.L.C., Princeton, Stany Zjednoczone Ameryki”.

66271 2003 01 28 A. Wprowadzono zmianę nazwy uprawnionego przez wykreślenie wpisu: „E.R. Squibb and Sons, Inc./Delaware Corporation/, Princeton, New Jersey, Stany Zjednoczone Ameryki” i dokonanie wpisu: „E.R. Squibb and Sons, L.L.C., Princeton, Stany Zjednoczone Ameryki”.

66272 2003 01 28 A. Wprowadzono zmianę nazwy uprawnionego przez wykreślenie wpisu: „E.R. Squibb and Sons, Inc./Delaware Corporation/, Princeton, New Jersey, Stany Zjednoczone Ameryki” i dokonanie wpisu: „E.R. Squibb and Sons, L.L.C., Princeton, Stany Zjednoczone Ameryki”.

67271 2003 01 28 A. Wprowadzono zmianę nazwy uprawnionego przez wykreślenie wpisu: „E.R. Squibb and Sons, Inc./Delaware Corporation/, Princeton, New Jersey, Stany Zjednoczone Ameryki” i dokonanie wpisu: „E. R. Squibb and Sons, L.L.C., Princeton, Stany Zjednoczone Ameryki”.

67868 2003 01 28 A. Wprowadzono zmianę nazwy uprawnionego przez wykreślenie wpisu: „E.R. Squibb and Sons, Inc./Delaware Corporation/, Princeton, New Jersey, Stany Zjednoczone Ameryki” i dokonanie wpisu: „E.R. Squibb and Sons, L.L.C., Princeton, Stany Zjednoczone Ameryki”.

67903 2003 01 30 A. Wprowadzono zmianę nazwy uprawnionego przez wykreślenie wpisu: „Imperiał Electronics S.p.A., Mediolan, Włochy” i dokonanie wpisu: „INDUSTRIE FORMENTI ITALIA S.p.A., Mediolan, Włochy”.

67997 2003 01 15 A. Wprowadzono zmianę nazwy uprawnionego przez wykreślenie wpisu: „Perfetti S.p.A., Lainate, Włochy” i dokonanie wpisu: „PERFERRI VAN MELLE S.p.A., Lainate, Włochy”.

68158 2003 01 14 A. Wprowadzono zmianę nazwy uprawnionego przez wykreślenie wpisu: „Degussa Aktiengesellschaft, Frankfurt nad Menem, Niemcy” i dokonanie wpisu: „Degussa-Hüls Aktiengesellschaft Frankfurt nad Menem, Niemcy”.

68420 2003 01 31 A. Wprowadzono zmianę nazwy uprawnionego przez wykreślenie wpisu: „Inter-Mercador GmbH & Co. KG, Brema, Niemcy” i dokonanie wpisu: „Monacor International GmbH & Co. KG, Brema, Niemcy”.

68532 2003 01 30 A. Wprowadzono zmianę nazwy uprawnionego przez wykreślenie wpisu: „ORSEM, Neuilly-Sur-Seine, Francja” i dokonanie wpisu: „biOFARMA, Neuilly-Sur-Seine, Francja”.

68971 2003 01 06 D. Dokonano wpisu: „W dniu 01.01.2000 r. zawarto umowę licencyjną wyłączną na używanie znaku towarowego przez: Hochland Polska Sp. z o.o., Kaźmierz, Polska, na czas określony do dnia: 01.01.2005 r.”

69459 2003 01 28 A. Wprowadzono zmianę siedziby uprawnionego przez wykreślenie wpisu: „Blount, Inc. (Delaware corporation), Portland, Oregon, Stany Zjednoczone Ameryki” i dokonanie wpisu: „Blount, Inc. (Delaware corporation), Montgomery, Stany Zjednoczone Ameryki”.

70420 2003 01 28 A. Wprowadzono zmianę nazwy uprawnionego przez wykreślenie wpisu: „E.R. Squibb and Sons, Inc./Delaware Corporation/, Princeton, New Jersey, Stany Zjednoczone Ameryki” i dokonanie wpisu: „E.R. Squibb and Sons, L.L.C., Princeton, Stany Zjednoczone Ameryki”.

70513 2003 01 27 A. Wprowadzono zmianę uprawnionego przez wykreślenie wpisu: „LU Polska Sp. z o.o., Warszawa, Polska” i dokonanie wpisu: „LU POLSKA Spółka Akcyjna, Warszawa, Polska”.

71189 2003 01 31 A. Wprowadzono zmianę nazwy uprawnionego przez wykreślenie wpisu: „Laboratori Guieu S.p.A., Mediolan, Włochy” i dokonanie wpisu: „ROTTAPHARM S.R.L., Mediolan, Włochy”.

71940 2003 01 31 A. Wprowadzono zmianę nazwy uprawnionego przez wykreślenie wpisu: „Owens Corning Building Products (UK) Limited, St. Helen, Wielka Brytania” i dokonanie wpisu: „OWENS CORNING ALCOPOR UK LTD, St. Helen, Wielka Brytania”.

72382 2003 01 06 A. Wprowadzono zmianę uprawnionego przez wykreślenie wpisu: „Firma Budowlana „KOMA” S.C. Andrzej Wojtecki, Marek Zakrzewski, Bydgoszcz, Polska” i dokonanie

nie wpisu: „„KOMA” S.C. Andrzej Wojtecki, Krzysztof **Wojtecki**, Bydgoszcz, Polska”.

72833 2003 01 30 A. Wprowadzono zmianę uprawnionego przez wykreślenie wpisu: „Thierschmidt Textil Design GmbH & Co. KG., **Mülheim**, Niemcy” i dokonanie wpisu: „Ralf Meyer-Bodenstedt, **Düsseldorf**, Niemcy. Chun-Nam Wong, Hongkong, Chiny.”

72833 2003 01 30 A. Wprowadzono zmianę uprawnionego przez wykreślenie wpisu: „Ralf **Meyer-Bodenstedt**, **Düsseldorf**, Niemcy. Chun-Nam Wong, Hongkong, Chiny” i dokonanie wpisu: „MBD FASHION AG, Gelsenkirchen, Niemcy.”

73120 2003 01 31 A. Wprowadzono zmianę nazwy uprawnionego przez wykreślenie wpisu: „Exxon Corporation, Irving, Stany Zjednoczone Ameryki” i dokonanie wpisu: „Exxon Mobil Corporation, Irving, Stany Zjednoczone Ameryki.”

73379 2003 01 06 A. Wprowadzono zmianę siedziby uprawnionego przez wykreślenie wpisu: „Procter & **Gamble** Limited, Newcastle-upon-Tyne, Wielka Brytania” i dokonanie wpisu: „Procter & **Gamble** Limited, Weybridge, Wielka **Brytania**.”

74381 2003 01 31 A. Wprowadzono zmianę uprawnionego przez wykreślenie wpisu: „Zakład Produkcyjno Narzędziowy Polskiego Związku Niewidomych, Warszawa, Polska” i dokonanie wpisu: „Przedsiębiorstwo Produkcyjno-Handlowe Związku Niewidomych w Warszawie Spółka z ograniczoną **odpowiedzialnością**, **Warszawa**, Polska.”

74381 2003 01 31 A. Wprowadzono zmianę uprawnionego przez wykreślenie wpisu: „Przedsiębiorstwo Produkcyjno-Handlowe Związku Niewidomych w Warszawie Spółka z ograniczoną odpowiedzialnością **Warszawa**, Polska” i dokonanie wpisu: „MAG INSTRUMENT, INC., Ontario, Stany Zjednoczone Ameryki.”

76183 2003 01 31 A. Wprowadzono zmianę nazwy uprawnionego przez wykreślenie wpisu: „BEST Przedsiębiorstwo Usługowe Barszczewski Ireneusz, Swarzędz, Polska” i dokonanie wpisu: „Barszczewski Ireneusz, Swarzędz, Polska.”

76183 2003 01 31 A. Wprowadzono zmianę siedziby uprawnionego przez wykreślenie wpisu: „Barszczewski Ireneusz, Swarzędz, Polska” i dokonanie wpisu: „Barszczewski Ireneusz BEST, Poznań, Polska.”

78011 2003 01 14 A. Wprowadzono zmianę uprawnionego przez wykreślenie wpisu: „Weider Sports Equipment Co. Ltd., Montreal, Kanada „, i dokonanie wpisu: „Mariz Gestao E Investimentos Limitada, Funchal, **Madera**, Portugalia.”

78012 2003 01 14 A. Wprowadzono zmianę uprawnionego przez wykreślenie wpisu: „Weider Sports Equipment Co. Ltd., Montreal, Kanada” i dokonanie wpisu: „Mariz Gestao E Investimentos **Limitada**, Funchal, **Madera**, Portugalia.”

78013 2003 01 14 A. Wprowadzono zmianę uprawnionego przez wykreślenie wpisu: „Weider Sports Equipment Co. Ltd., Montreal, Kanada „, i dokonanie wpisu: „Mariz Gestao E Investimentos **Limitada**, Funchal, **Madera**, Portugalia.”

78339 2003 01 31 A. Wprowadzono zmianę uprawnionego przez wykreślenie wpisu: „MD Foods **amba**, Viby, Dania” i dokonanie wpisu: „Arla Foods **amba**, Viby J, Dania.”

78356 2003 01 14 A. Wprowadzono zmianę uprawnionego przez wykreślenie wpisu: „DAEWOO CORPORATION, Seul, Republika Korei” i dokonanie wpisu: „Daewoo International Corporation, Seul, Republika Korei.”

78358 2003 01 31 A. Wprowadzono zmianę uprawnionego przez wykreślenie wpisu: „DAEWOO CORPORATION, Seul, Republika Korei” i dokonanie wpisu: „Daewoo International Corporation, Seul, Republika Korei.”

78840 2003 01 31 A. Wprowadzono zmianę nazwy uprawnionego przez wykreślenie wpisu: „Children’s Television Workshop, Nowy Jork, Stany Zjednoczone Ameryki” i dokonanie wpisu: „Sesame Workshop, Nowy Jork, Stany Zjednoczone Ameryki.”

78906 2003 01 28 A. Wprowadzono zmianę nazwy uprawnionego przez wykreślenie wpisu: „E.R. Squibb & Sons, **Inc./Delaware corporation**/, Princeton, New Jersey, Stany Zjednoczone Ameryki” i dokonanie wpisu: „E.R. Squibb & Sons, L.L.C., Princeton, Stany Zjednoczone Ameryki.”

79375 2003 01 28 A. Wprowadzono zmianę nazwy uprawnionego przez wykreślenie wpisu: „E.R. Squibb & Sons, **Inc./Delaware corporation**/, Princeton, New Jersey, Stany Zjednoczone Ameryki” i dokonanie wpisu: „E.R. Squibb & Sons, L.L.C., Princeton, Stany Zjednoczone Ameryki.”

79376 2003 01 28 A. Wprowadzono zmianę nazwy uprawnionego przez wykreślenie wpisu: „E.R. Squibb & Sons, **Inc./Delaware corporation**/, Princeton, New Jersey, Stany Zjednoczone Ameryki” i dokonanie wpisu: „E.R. Squibb & Sons, L.L.C., Princeton, Stany Zjednoczone Ameryki.”

79752 2003 01 31 A. Wprowadzono zmianę nazwy uprawnionego przez wykreślenie wpisu: „Caradon Esser GmbH, Neuss, Niemcy” i dokonanie wpisu: „Esser Security Systems GmbH, Neuss, Niemcy.”

79843 2003 01 31 A. Wprowadzono zmianę nazwy uprawnionego przez wykreślenie wpisu: „Exxon Corporation, Irving, Stany Zjednoczone Ameryki” i dokonanie wpisu: „Exxon Mobil Corporation, Irving, Stany Zjednoczone Ameryki.”

79844 2003 01 31 A. Wprowadzono zmianę nazwy uprawnionego przez wykreślenie wpisu: „Exxon Corporation, Irving, Stany Zjednoczone Ameryki” i dokonanie wpisu: „Exxon Mobil Corporation, Irving, Stany Zjednoczone Ameryki.”

79845 2003 01 31 A. Wprowadzono zmianę nazwy uprawnionego przez wykreślenie wpisu: „Exxon Corporation, Irving, Stany Zjednoczone Ameryki” i dokonanie wpisu: „Exxon Mobil Corporation, Irving, Stany Zjednoczone Ameryki.”

80473 2003 01 21 A. Wprowadzono zmianę nazwy uprawnionego przez wykreślenie wpisu: „Wytwórnia Surowic i Szczepionek, Kraków, Polska” i dokonanie wpisu: „Wytwórnia Surowic i Szczepionek biOMED Spółka **Akcyjna**, Kraków, Polska”.

80845 2003 01 08 A. Wprowadzono zmianę nazwy uprawnionego przez wykreślenie wpisu: „GAL Specjalistyczne Przedsiębiorstwo Rolno Przetwórcze, Poznań, Polska” i dokonanie wpisu: „„Specjalistyczne Przedsiębiorstwo **Rolno-Przetwórcze** GAL L.P.M.Ł. Marek” Spółka **Jawna**, Poznań, Polska”.

80978 2003 01 31 A. Wprowadzono zmianę siedziby uprawnionego przez wykreślenie wpisu: „Bentley Lingerie Inc., Jersey City, Stany Zjednoczone Ameryki” i dokonanie wpisu: „Bentley Lingerie Inc., Nowy Jork, Stany Zjednoczone Ameryki”.

82513 2003 01 28 A. Wprowadzono zmianę uprawnionego przez wykreślenie wpisu: „ZIOŁOLEK Spółdzielnia Pracy Farmaceutyczno **Chemiczna**, Poznań, Polska” i dokonanie wpisu: „**Przedsiębiorstwo** Farmaceutyczne ZIOŁOLEK Sp. z o.o., Poznań, Polska.”

82513 2003 01 28 B. Sprostowano oczywistą omyłkę; wykaz towarów powinien brzmieć: „płyny, maści, kremy; klasy: 5.”

83835 2003 01 06 A. Wprowadzono zmianę nazwy uprawnionego przez wykreślenie wpisu: „Woolworth Corporation, Nowy Jork, Stany Zjednoczone Ameryki” i dokonanie wpisu: „Venator Group, Inc. (New York corporation), Nowy **Jork**, Stany Zjednoczone Ameryki.”

85114 2003 01 30 A. Wprowadzono zmianę nazwy i siedziby uprawnionego przez wykreślenie wpisu: „Przedsiębiorstwo ETOS S.C. Rejnsz Wiesław, Sieńczak Janusz, **Gdańsk-Oliwa**, Polska” i dokonanie wpisu: „„ETOS” W. Rejnsz, J. Sieńczak Spółka **Jawna**, Gdańsk, Polska.”

85535 2003 01 28 A. Wprowadzono zmianę nazwy uprawnionego przez wykreślenie wpisu: „E.R. Squibb & Sons, Inc., Princeton, Stany Zjednoczone Ameryki” i dokonanie wpisu: „E.R. Squibb & Sons, L.L.C., Princeton, Stany Zjednoczone Ameryki.”

86172 2003 01 31 A. Wprowadzono zmianę nazwy uprawnionego przez wykreślenie wpisu: „Exxon Corporation, Irving, Stany Zjednoczone Ameryki” i dokonanie wpisu: „Exxon Mobil Corporation, Irving, Stany Zjednoczone Ameryki.”

86296 2003 01 31 A. Wprowadzono zmianę uprawnionego przez wykreślenie wpisu: „Camping Gaz International (Deutschland) GmbH, Hattershei, Niemcy” i dokonanie wpisu: „APPLI-CATION DES GAZ, Saint Genis Laval, Francja.”

86478 2003 01 31 A. Wprowadzono zmianę nazwy uprawnionego przez wykreślenie wpisu: „Exxon Corporation, Irving, Stany Zjednoczone Ameryki” i dokonanie wpisu: „Exxon Mobil Corporation, Irving, Stany Zjednoczone Ameryki.”

86660 2003 01 31 A. Wprowadzono zmianę nazwy i siedziby uprawnionego przez wykreślenie wpisu: „Oxford Medical Limited, Abingdon, Wielka Brytania” i dokonanie wpisu: „Oxford Instruments Medical Limited, **Eynsham**, Witney, Wielka Brytania.”

87975 2003 01 31 A. Wprowadzono zmianę nazwy uprawnionego przez wykreślenie wpisu: „Exxon Corporation, Irving, Stany Zjednoczone Ameryki” i dokonanie wpisu: „Exxon Mobil Corporation, Irving, Stany Zjednoczone Ameryki.”

88214 2003 01 31 A. Wprowadzono zmianę nazwy uprawnionego przez wykreślenie wpisu: „„**Nekma** Alarm System” - Olszówka **Małgorzata**, Łódź, Polska” i dokonanie wpisu: „Nekma Alarm System - **Małgorzata Mesek**, Łódź, Polska.”

88876 2003 01 28 A. Wprowadzono zmianę nazwy uprawnionego przez wykreślenie wpisu: „E.R. Squibb & Sons, Inc. (Delaware Corporation), Princeton, Stany Zjednoczone Ameryki” i dokonanie wpisu: „E.R. Squibb & Sons, L.L.C., Princeton, Stany Zjednoczone Ameryki.”

89401 2003 01 28 A. Wprowadzono zmianę nazwy uprawnionego przez wykreślenie wpisu: „E.R. Squibb & Sons, Inc. (Delaware Corporation), Princeton, Stany Zjednoczone Ameryki” i dokonanie wpisu: „E.R. Squibb & Sons, L.L.C., Princeton, Stany Zjednoczone Ameryki.”

89402 2003 01 28 A. Wprowadzono zmianę nazwy uprawnionego przez wykreślenie wpisu: „E.R. Squibb & Sons, Inc. (Delaware corporation), Princeton, Stany Zjednoczone Ameryki” i dokonanie wpisu: „E.R. Squibb & Sons, L.L.C., Princeton, Stany Zjednoczone Ameryki.”

89403 2003 01 28 A. Wprowadzono zmianę nazwy uprawnionego przez wykreślenie wpisu: „E.R. Squibb & Sons, Inc. (Delaware Corporation), Princeton, Stany Zjednoczone Ameryki” i dokonanie wpisu: „E.R. Squibb & Sons, L.L.C., Princeton, Stany Zjednoczone Ameryki.”

90508 2003 01 06 A. Wprowadzono zmianę uprawnionego przez wykreślenie wpisu: „**ERCEBE** B.V., Zwolle, Holandia” i dokonanie wpisu: „**Marpa** B.V., Zwolle, Holandia.”

91255 2003 01 31 A. Wprowadzono zmianę nazwy uprawnionego przez wykreślenie wpisu: „Exxon Corporation, Irving, Stany Zjednoczone Ameryki” i dokonanie wpisu: „Exxon Mobil Corporation, Irving, Stany Zjednoczone Ameryki.”

91256 2003 01 31 A. Wprowadzono zmianę nazwy uprawnionego przez wykreślenie wpisu: „Exxon Corporation, Irving, Stany Zjednoczone Ameryki” i dokonanie wpisu: „Exxon Mobil Corporation, Irving, Stany Zjednoczone Ameryki.”

91404 2003 01 28 A. Wprowadzono zmianę nazwy uprawnionego przez wykreślenie wpisu: „E.R. SQUIBB & SONS. Inc. (Delaware corporation), Princeton, Stany Zjednoczone Ameryki” i dokonanie wpisu: „E.R. Squibb & Sons, L.L.C., Princeton, Stany Zjednoczone Ameryki.”

91750 2003 01 06 A. Wprowadzono zmianę uprawnionego przez wykreślenie wpisu: „J.E. Ekornes AS, Ikornnes, Norwegia” i dokonanie wpisu: „Ekornes ASA, Ikornnes, Norwegia.”

92222 2003 01 28 A. Wprowadzono zmianę nazwy uprawnionego przez wykreślenie wpisu: „E.R. Squibb & Sons, Inc. (Delaware corporation), Princeton, Stany Zjednoczone Ameryki” i dokonanie wpisu: „E.R. Squibb & Sons, L.L.C., Princeton, Stany Zjednoczone Ameryki.”

92789 2003 01 28 A. Wprowadzono zmianę nazwy uprawnionego przez wykreślenie wpisu: „E.R. Squibb & Sons, Inc. (Delaware Corporation), Princeton, Stany Zjednoczone Ameryki” i dokonanie wpisu: „E.R. Squibb & Sons, L.L.C., Princeton, Stany Zjednoczone Ameryki.”

92954 2003 01 28 A. Wprowadzono zmianę nazwy uprawnionego przez wykreślenie wpisu: „E.R. Squibb & Sons, Inc. (Delaware corporation), Princeton, Stany Zjednoczone Ameryki” i dokonanie wpisu: „E.R. Squibb & Sons, L.L.C., Princeton, Stany Zjednoczone Ameryki.”

93291 2003 01 06 A. Wprowadzono zmianę uprawnionego przez wykreślenie wpisu: „Zakłady Chemiczne ANSER, bieniewo, Polska” i dokonanie wpisu: „Zakłady Chemiczne ANSER Sp. z o.o., **Warszawa**, Polska.”

94058 2003 01 31 A. Wprowadzono zmianę uprawnionego przez wykreślenie wpisu: „**JUMBOTRONIC** Przedsiębiorstwo Usługowo-Produkcyjne S.A., Poznań, Polska” i dokonanie wpisu: „**PROGRESSCENTRUM ART AND TECHNOLOGY** Verenia obchodni **spolecnost**, **Ostrava**, Republika Czeska.”

94484 2003 01 31 A. Wprowadzono zmianę uprawnionego przez wykreślenie wpisu: „Seagate Technology, Inc., Scotts Valley, Stany Zjednoczone Ameryki” i dokonanie wpisu: „Seagate Technology LLC, Scotts Valley, Stany Zjednoczone Ameryki.”

94553 2003 01 28 A. Wprowadzono zmianę nazwy uprawnionego przez wykreślenie wpisu: „E.R. Squibb & Sons, Inc. (Delaware corporation), Princeton, Stany Zjednoczone Ameryki” i dokonanie wpisu: „E.R. Squibb & Sons, LLC, Princeton, Stany Zjednoczone Ameryki.”

95053 2003 01 28 A. Wprowadzono zmianę nazwy uprawnionego przez wykreślenie wpisu: „E.R. Squibb & Sons; Inc. (Delaware Corporation), Princeton, Stany Zjednoczone Ameryki” i dokonanie wpisu: „E.R. Squibb & Sons, L.L.C., Princeton, Stany Zjednoczone Ameryki.”

95054 2003 01 28 A. Wprowadzono zmianę nazwy uprawnionego przez wykreślenie wpisu: „E.R. Squibb & Sons, Inc. (Delaware Corporation), Princeton, Stany Zjednoczone Ameryki” i dokonanie wpisu: „E.R. Squibb & Sons, L.L.C., Princeton, Stany Zjednoczone Ameryki.”

95258 2003 01 06 A. Wprowadzono zmianę uprawnionego przez wykreślenie wpisu: „Miszewski Janusz, Grądy, Polska” i dokonanie wpisu: „Zakłady Chemiczne ANSER Sp. z o.o., **Warszawa**, Polska.”

95318 2003 01 29 A. Wprowadzono zmianę nazwy uprawnionego przez wykreślenie wpisu: „E.R. Squibb & Sons, Inc. (De-

laware corporation), Princeton, Stany Zjednoczone Ameryki" i dokonanie wpisu: „E.R. Squibb & Sons, L.L.C., Princeton, Stany Zjednoczone Ameryki.”

95445 2003 01 29 A. Wprowadzono zmianę nazwy uprawnionego przez wykreślenie wpisu: „E.R. Squibb & Sons, Inc. (Delaware Corporation), Princeton, Stany Zjednoczone Ameryki" i dokonanie wpisu: „E.R. Squibb & Sons, L.L.C., Princeton, Stany Zjednoczone Ameryki.”

95568 2003 02 03 A. Wprowadzono zmianę uprawnionego przez wykreślenie wpisu: „Seagate Technology, Inc., Scotts Valley, Stany Zjednoczone Ameryki" i dokonanie wpisu: „Seagate Technology LLC, Scotts Valley, Stany Zjednoczone Ameryki.”

95853 2003 01 06 A. Wprowadzono zmianę uprawnionego przez wykreślenie wpisu: „ANSER Zakłady Chemiczne, bieniewo, Polska" i dokonanie wpisu: „Zakłady Chemiczne ANSER Sp. z o.o., Warszawa, Polska.”

97259 2003 02 03 A. Wprowadzono zmianę siedziby uprawnionego przez wykreślenie wpisu: „Remington Arms Company, Inc., Wilmington, Stany Zjednoczone Ameryki" i dokonanie wpisu: „Remington Arms Company, Inc., Madison, Stany Zjednoczone Ameryki.”

97259 2003 02 03 A. Wprowadzono zmianę uprawnionego przez wykreślenie wpisu: „Remington Arms Company, Inc., Madison, Stany Zjednoczone Ameryki" i dokonanie wpisu: „RA Brands, L.L.C., Madison, Stany Zjednoczone Ameryki”.

97395 2003 01 31 A. Wprowadzono zmianę uprawnionego przez wykreślenie wpisu: „Łódzka Drukarnia Akcydensowa Spółka Akcyjna, Łódź, Polska" i dokonanie wpisu: „Dom Handlowy ARKA S.A., Warszawa, Polska.”

98155 2003 02 03 A. Wprowadzono zmianę siedziby uprawnionego przez wykreślenie wpisu: „Remington Arms Company, Inc., Wilmington, Stany Zjednoczone Ameryki" i dokonanie wpisu: „Remington Arms Company, Inc., Madison, Stany Zjednoczone Ameryki.”

98155 2003 02 03 A. Wprowadzono zmianę uprawnionego przez wykreślenie wpisu: „Remington Arms Company, Inc., Madison, Stany Zjednoczone Ameryki" i dokonanie wpisu: „RA Brands, L.L.C., Madison, Stany Zjednoczone Ameryki.”

98295 2003 01 29 A. Wprowadzono zmianę nazwy uprawnionego przez wykreślenie wpisu: „E.R. Squibb & Sons, Inc. (Delaware Corporation), Princeton, Stany Zjednoczone Ameryki" i dokonanie wpisu: „E.R. Squibb & Sons, L.L.C., Princeton, Stany Zjednoczone Ameryki.”

98296 2003 01 29 A. Wprowadzono zmianę nazwy uprawnionego przez wykreślenie wpisu: „E.R. Squibb & Sons, Inc. (Delaware corporation), Princeton, Stany Zjednoczone Ameryki" i dokonanie wpisu: „E.R. Squibb & Sons, L.L.C., Princeton, Stany Zjednoczone Ameryki.”

98753 2003 01 29 A. Wprowadzono zmianę nazwy uprawnionego przez wykreślenie wpisu: „E.R. Squibb & Sons, Inc. (Delaware corporation), Princeton, Stany Zjednoczone Ameryki" i dokonanie wpisu: „E.R. Squibb & Sons, L.L.C., Princeton, Stany Zjednoczone Ameryki.”

99162 2003 01 29 A. Wprowadzono zmianę nazwy uprawnionego przez wykreślenie wpisu: „E.R. SQUIBB & SONS, Inc., Princeton, Stany Zjednoczone Ameryki" i dokonanie wpisu: „E.R. Squibb & Sons, L.L.C., Princeton, Stany Zjednoczone Ameryki”.

100879 2003 01 29 A. Wprowadzono zmianę nazwy uprawnionego przez wykreślenie wpisu: „E.R. Squibb & Sons, Inc. (a Delaware corporation), Princeton, Stany Zjednoczone Ameryki”

i dokonanie wpisu: „E.R. Squibb & Sons, L.L.C., Princeton, Stany Zjednoczone Ameryki.”

100880 2003 01 29 A. Wprowadzono zmianę nazwy uprawnionego przez wykreślenie wpisu: „E.R. Squibb & Sons, Inc. (a Delaware corporation), Princeton, Stany Zjednoczone Ameryki" i dokonanie wpisu: „E.R. Squibb & Sons, L.L.C., Princeton, Stany Zjednoczone Ameryki.”

100881 2003 01 29 A. Wprowadzono zmianę nazwy uprawnionego przez wykreślenie wpisu: „E.R. Squibb & Sons, Inc. (a Delaware corporation), Princeton, Stany Zjednoczone Ameryki" i dokonanie wpisu: „E.R. Squibb & Sons, L.L.C., Princeton, Stany Zjednoczone Ameryki.”

100882 2003 01 29 A. Wprowadzono zmianę nazwy uprawnionego przez wykreślenie wpisu: „E.R. Squibb & Sons, Inc. (a Delaware corporation), Princeton, Stany Zjednoczone Ameryki" i dokonanie wpisu: „E.R. Squibb & Sons, L.L.C., Princeton, Stany Zjednoczone Ameryki.”

101239 2003 02 03 A. Wprowadzono zmianę uprawnionego przez wykreślenie wpisu: „HOECHST ROUSSEL VET GmbH, Wiesbaden, Niemcy" i dokonanie wpisu: „Intervet International BV, Boxmeer, Holandia.”

101313 2003 01 30 A. Wprowadzono zmianę nazwy uprawnionego przez wykreślenie wpisu: „EFEN Elektrotechnische Fabrik GmbH, Eltville, Niemcy" i dokonanie wpisu: „EFEN GmbH, Eltville, Niemcy.”

101314 2003 01 30 A. Wprowadzono zmianę nazwy uprawnionego przez wykreślenie wpisu: „Dyckerhoff Aktiengesellschaft, Wiesbaden, Niemcy" i dokonanie wpisu: „Dyckerhoff Sopro GmbH, Wiesbaden, Niemcy.”

102529 2003 01 30 A. Sprostowano oczywistą omyłkę. Wpis powinien brzmieć: „INTERPUMP CLEANING S.p.A., Vaiano Cremasco (Cremona), Włochy”.

102584 2003 02 03 A. Wprowadzono zmianę uprawnionego przez wykreślenie wpisu: „International Computers Limited, Londyn, Wielka Brytania" i dokonanie wpisu: „Teamware Group Oy, Helsinki, Finlandia.”

102987 2003 02 03 A. Wprowadzono zmianę nazwy uprawnionego przez wykreślenie wpisu: „Exxon Corporation, Irving, Stany Zjednoczone Ameryki" i dokonanie wpisu: „Exxon Mobil Corporation, Irving, Stany Zjednoczone Ameryki.”

103376 2003 01 30 A. Wprowadzono zmianę nazwy uprawnionego przez wykreślenie wpisu: „Dyckerhoff Aktiengesellschaft, Wiesbaden, Niemcy" i dokonanie wpisu: „Dyckerhoff Sopro GmbH, Wiesbaden, Niemcy.”

103527 2003 02 03 A. Wprowadzono zmianę nazwy uprawnionego przez wykreślenie wpisu: „Children's Television Workshop, Nowy Jork, Stany Zjednoczone Ameryki" i dokonanie wpisu: „SE-SAME WORKSHOP, Nowy Jork, Stany Zjednoczone Ameryki.”

103704 2003 01 31 A. Wprowadzono zmianę nazwy uprawnionego przez wykreślenie wpisu: „THE BRITISH PETROLEUM COMPANY p.l.c., Londyn, Wielka Brytania" i dokonanie wpisu: „BP Amoco p.l.c., Londyn, Wielka Brytania.”

104054 2003 02 03 A. Wprowadzono zmianę nazwy uprawnionego przez wykreślenie wpisu: „Exxon Corporation, Irving, Stany Zjednoczone Ameryki" i dokonanie wpisu: „Exxon Mobil Corporation, Irving, Stany Zjednoczone Ameryki.”

104082 2003 01 31 A. Wprowadzono zmianę uprawnionego przez wykreślenie wpisu: „Armour Pharmaceutical Company, Collegeville, Stany Zjednoczone Ameryki" i dokonanie wpisu: „APC Holding Inc. Collegeville, Stany Zjednoczone Ameryki.”

104082 2003 01 31 A. Wprowadzono zmianę uprawnionego przez wykreślenie wpisu: „APC Holding Inc. Collegeville, Stany Zjednoczone Ameryki” i dokonanie wpisu: „Centeon L.L.C., King of Prussia, Stany Zjednoczone Ameryki.”

104082 2003 01 31 A. Wprowadzono zmianę nazwy uprawnionego przez wykreślenie wpisu: „Centeon L.L.C., King of Prussia, Stany Zjednoczone Ameryki” i dokonanie wpisu: „Aventis Behring L.L.C., King of Prussia, Stany Zjednoczone Ameryki.”

104127 2003 01 29 A. Wprowadzono zmianę nazwy uprawnionego przez wykreślenie wpisu: „E.R. Squibb & Sons, Inc. (a Delaware corporation), Princeton, Stany Zjednoczone Ameryki” i dokonanie wpisu: „E.R. Squibb & Sons, L.L.C., Princeton, Stany Zjednoczone Ameryki.”

105298 2003 01 29 A. Wprowadzono zmianę nazwy uprawnionego przez wykreślenie wpisu: „E.R. Squibb & Sons, Inc. (a Delaware corporation), Princeton, Stany Zjednoczone Ameryki” i dokonanie wpisu: „E.R. Squibb & Sons, L.L.C., Princeton, Stany Zjednoczone Ameryki.”

105426 2003 02 03 A. Wprowadzono zmianę uprawnionego przez wykreślenie wpisu: „Daewoo Corporation, Seul, Republika Korei” i dokonanie wpisu: „Daewoo International Corporation, Seoul, Republika Korei.”

106227 2003 01 08 A. Wprowadzono zmianę uprawnionego przez wykreślenie wpisu: „Ohmeda An Unlimited English Company, Surrey, Wielka Brytania” i dokonanie wpisu: „Becton Dickinson Infusion Therapy UK, Swindon, Wielka Brytania.”

106227 2003 01 14 A. Wprowadzono zmianę uprawnionego przez wykreślenie wpisu: „Becton Diskinson Infusion Therapy UK, Swindon, Wielka Brytania” i dokonanie wpisu: „Baxter International Inc., a Delaware Corporation, Deerfield, Illinois, Stany Zjednoczone Ameryki.”

106338 2003 02 03 A. Wprowadzono zmianę uprawnionego przez wykreślenie wpisu: „Yves Saint Laurent Couture, Paryż, Francja” i dokonanie wpisu: „Yves Saint Laurent Société par Actions Simplifié, Paryż, Francja.”

106772 2003 02 03 A. Wprowadzono zmianę nazwy uprawnionego przez wykreślenie wpisu: „Children's Television Workshop, Nowy Jork, Stany Zjednoczone Ameryki” i dokonanie wpisu: „SE-SAME WORKSHOP, Nowy Jork, Stany Zjednoczone Ameryki.”

106773 2003 02 03 A. Wprowadzono zmianę nazwy uprawnionego przez wykreślenie wpisu: „Children's Television Workshop, Nowy Jork, Stany Zjednoczone Ameryki” i dokonanie wpisu: „SE-SAME WORKSHOP, Nowy Jork, Stany Zjednoczone Ameryki.”

108199 2003 01 06 D. Dokonano wpisu: „W dniu 01.01.2000 r. zawarto umowę licencyjną wyłączną na używanie znaku towarowego przez: Hochland Polska Sp. z o.o., Kaźmierz, Polska, na czas określony do dnia: 01.01.2005 r.”

108290 2003 01 08 A. Wprowadzono zmianę uprawnionego przez wykreślenie wpisu: „Citibrokerage Sp. z o.o., Warszawa, Polska” i dokonanie wpisu: „Citibrokerage S.A., Warszawa, Polska.”

108290 2003 01 08 A. Wprowadzono zmianę uprawnionego przez wykreślenie wpisu: „CITIBROKERAGE S.A., Warszawa, Polska” i dokonanie wpisu: „CITIBANK, N.A., Nowy Jork, Stany Zjednoczone Ameryki.”

109148 2003 01 06 D. Dokonano wpisu: „W dniu 28 marca 2000 r. zawarto umowę licencyjną wyłączną na używanie znaku towarowego przez: SAMSON Sp. z o.o., Warszawa, Polska, na czas nieokreślony.”

109187 2003 02 03 A. Wprowadzono zmianę nazwy uprawnionego przez wykreślenie wpisu: „Erta N.V., Tielt, Belgia” i dokonanie wpisu: „N.V. DSM Intra Services, Tielt, Belgia.”

109187 2003 02 03 A. Wprowadzono zmianę nazwy uprawnionego przez wykreślenie wpisu: „N.V. DSM Intra Services, Tielt, Belgia” i dokonanie wpisu: „DSM Engineering Plastic Products Europe N.V., Telt, Belgia.”

109194 2003 02 03 A. Wprowadzono zmianę nazwy uprawnionego przez wykreślenie wpisu: „ERTA N.V., Telt, Belgia” i dokonanie wpisu: „N.V. DSM Intra Services, Telt, Belgia.”

109194 2003 02 03 A. Wprowadzono zmianę nazwy uprawnionego przez wykreślenie wpisu: „N.V. DSM Intra Services, Tielt, Belgia” i dokonanie wpisu: „DSM Engineering Plastic Products Europe N.V., Telt, Belgia.”

110117 2003 01 29 A. Wprowadzono zmianę nazwy uprawnionego przez wykreślenie wpisu: „E.R. Squibb & Sons, Inc. (a Delaware corporation), Princeton, Stany Zjednoczone Ameryki” i dokonanie wpisu: „E.R. Squibb & Sons, L.L.C., Princeton, Stany Zjednoczone Ameryki.”

110348 2003 01 06 D. Dokonano wpisu: „W dniu 02.10.1997 r. zawarto umowę licencyjną niewyłączną na używanie znaku towarowego przez: HSBC Investment Services, Spółka z o.o., Warszawa, Polska, na czas nieokreślony.”

110385 2003 01 29 A. Wprowadzono zmianę nazwy i siedziby uprawnionego przez wykreślenie wpisu: „Blue Circle Heating Limited, Londyn, Wielka Brytania” i dokonanie wpisu: „MY-SON RADIATORS LIMITED, Gateshead, Wielka Brytania.”

110647 2003 01 29 A. Wprowadzono zmianę nazwy uprawnionego przez wykreślenie wpisu: „E.R. Squibb & Sons, Inc. (a Delaware corporation), Princeton, Stany Zjednoczone Ameryki” i dokonanie wpisu: „E.R. Squibb & Sons, L.L.C., Princeton, Stany Zjednoczone Ameryki.”

110808 2003 01 29 A. Wprowadzono zmianę nazwy uprawnionego przez wykreślenie wpisu: „E.R. Squibb & Sons, Inc. (a Delaware corporation), Princeton, Stany Zjednoczone Ameryki” i dokonanie wpisu: „E.R. Squibb & Sons, L.L.C., Princeton, Stany Zjednoczone Ameryki.”

110812 2003 01 29 A. Wprowadzono zmianę nazwy uprawnionego przez wykreślenie wpisu: „E.R. Squibb & Sons, Inc. (a Delaware corporation), Princeton, Stany Zjednoczone Ameryki” i dokonanie wpisu: „E.R. Squibb & Sons, L.L.C., Princeton, Stany Zjednoczone Ameryki.”

110984 2003 01 06 D. Dokonano wpisu: „W dniu 27.09.1987 r. zawarto umowę licencyjną wyłączną na używanie znaku towarowego przez: Thomson Consumer Electronics, Inc., Indianapolis, Stany Zjednoczone Ameryki, na czas określony do dnia: 26.09.2007 r.”

111054 2003 01 29 A. Wprowadzono zmianę nazwy uprawnionego przez wykreślenie wpisu: „E.R. Squibb & Sons, Inc. (a Delaware corporation), Princeton, Stany Zjednoczone Ameryki” i dokonanie wpisu: „E.R. Squibb & Sons, L.L.C., Princeton, Stany Zjednoczone Ameryki.”

111055 2003 01 29 A. Wprowadzono zmianę nazwy uprawnionego przez wykreślenie wpisu: „E.R. Squibb & Sons, Inc. (a Delaware corporation), Princeton, Stany Zjednoczone Ameryki” i dokonanie wpisu: „E.R. Squibb & Sons, L.L.C., Princeton, Stany Zjednoczone Ameryki.”

111060 2003 01 29 A. Wprowadzono zmianę nazwy uprawnionego przez wykreślenie wpisu: „E.R. Squibb & Sons, Inc. (a Delaware corporation), Princeton, Stany Zjednoczone Ameryki” i dokonanie wpisu: „E.R. Squibb & Sons, L.L.C., Princeton, Stany Zjednoczone Ameryki.”

111382 2003 01 29 A. Wprowadzono zmianę nazwy uprawnionego przez wykreślenie wpisu: „E.R. Squibb & Sons, Inc. (a Delaware corporation), Princeton, Stany Zjednoczone Ameryki”

i dokonanie wpisu: „**E.R. Squibb & Sons, L.L.C., Princeton, Stany Zjednoczone Ameryki.**”

112524 2003 01 06 A. Wprowadzono zmianę nazwy uprawnionego przez wykreślenie wpisu: „Miszewski Janusz ENSER Zakłady Chemiczne, bieniewo, Polska” i dokonanie wpisu: „Zakłady Chemiczne ANSER Sp. z o.o., **Warszawa, Polska.**”

112818 2003 01 30 A. Wprowadzono zmianę uprawnionego przez wykreślenie wpisu: „**GKN Distribution GmbH, Rösrath, Niemcy**” i dokonanie wpisu: „**GKN Service International GmbH, Rösrath, Niemcy.**”

112972 2003 01 29 A. Wprowadzono zmianę nazwy uprawnionego przez wykreślenie wpisu: „**E.R. Squibb & Sons, Inc. (a Delaware corporation), Princeton, Stany Zjednoczone Ameryki**” i dokonanie wpisu: „**E.R. Squibb & Sons, L.L.C., Princeton, Stany Zjednoczone Ameryki.**”

113612 2003 01 31 A. Wprowadzono zmianę uprawnionego przez wykreślenie wpisu: „**Czapski Andrzej, Łukowski Leszek ROLMŁYN S.C., Golczewo, Polska**” i dokonanie wpisu: „**ROLMŁYN Spółka z ograniczoną odpowiedzialnością, Golczewo, Polska.**”;

113692 2003 01 29 A. Wprowadzono zmianę nazwy uprawnionego przez wykreślenie wpisu: „**E.R. Squibb & Sons, Inc. (a Delaware corporation), Princeton, Stany Zjednoczone Ameryki**” i dokonanie wpisu: „**E.R. Squibb & Sons, L.L.C., Princeton, Stany Zjednoczone Ameryki.**”

114222 2003 02 03 A. Wprowadzono zmianę uprawnionego przez wykreślenie wpisu: „**CAE-Cycle Agency Europe GmbH, Böhmenkirch, Niemcy**” i dokonanie wpisu: „**MARVEL CYCLE GmbH, Regenstauf, Niemcy.**”

114367 2003 01 06 A. Wprowadzono zmianę uprawnionego przez wykreślenie wpisu: „Miszewski Janusz ANSER Zakłady Chemiczne, bieniewo, Polska” i dokonanie wpisu: „Zakłady Chemiczne ANSER Sp. z o.o., **Warszawa, Polska.**”

114369 2003 01 06 A. Wprowadzono zmianę uprawnionego przez wykreślenie wpisu: „Miszewski Janusz ANSER Zakłady Chemiczne, bieniewo, Polska” i dokonanie wpisu: „Zakłady Chemiczne ANSER Sp. z o.o., **Warszawa, Polska.**”

114370 2003 01 06 A. Wprowadzono zmianę nazwy uprawnionego przez wykreślenie wpisu: „Miszewski Janusz ANSER Zakłady Chemiczne, bieniewo, Polska” i dokonanie wpisu: „**Zakłady Chemiczne ANSER Sp. z o.o., Warszawa, Polska.**”

115224 2003 01 29 A. Wprowadzono zmianę nazwy uprawnionego przez wykreślenie wpisu: „**E.R. Squibb & Sons, Inc. (a Delaware corporation), Princeton, Stany Zjednoczone Ameryki**” i dokonanie wpisu: „**E.R. Squibb & Sons, L.L.C., Princeton, Stany Zjednoczone Ameryki.**”

115225 2003 01 29 A. Wprowadzono zmianę nazwy uprawnionego przez wykreślenie wpisu: „**E.R. Squibb & Sons, Inc. (a Delaware corporation), Princeton, Stany Zjednoczone Ameryki**” i dokonanie wpisu: „**E.R. Squibb & Sons, L.L.C., Princeton, Stany Zjednoczone Ameryki.**”

115285 2003 02 03 A. Wprowadzono zmianę uprawnionego przez wykreślenie wpisu: „**Yves Saint Laurent Couture, Societe Anonyme, Paryż, Francja**” i dokonanie wpisu: „**Yves Saint Laurent Société par Actions Simplifiée, Paryż, Francja.**”

115293 2003 01 29 A. Wprowadzono zmianę nazwy uprawnionego przez wykreślenie wpisu: „**E.R. Squibb & Sons, Inc. (a Delaware corporation), Princeton, Stany Zjednoczone Ameryki**” i dokonanie wpisu: „**E.R. Squibb & Sons, L.L.C., Princeton, Stany Zjednoczone Ameryki.**”

115471 2003 01 29 A. Wprowadzono zmianę nazwy uprawnionego przez wykreślenie wpisu: „**E.R. Squibb & Sons, Inc. (a Delaware corporation), Princeton, Stany Zjednoczone Ameryki**” i dokonanie wpisu: „**E.R. Squibb & Sons, L.L.C., Princeton, Stany Zjednoczone Ameryki.**”

115521 2003 01 06 D. Dokonano wpisu: „**W dniu 01.01.2000 r. zawarto umowę licencyjną wyłączną na używanie znaku towarowego przez: Hochland Polska Sp. z o.o., Kaźmierz, Polska, na czas określony do dnia: 01.01.2005 r.**”

115714 2003 02 03 A. Wprowadzono zmianę uprawnionego przez wykreślenie wpisu: „**Bristol-Myers Squibb Company, Nowy Jork, Stany Zjednoczone Ameryki**” i dokonanie wpisu: „**LABORATORI GUIEU S.P.A., Mediolan, Włochy.**”

115714 2003 02 03 A. Wprowadzono zmianę nazwy uprawnionego przez wykreślenie wpisu: „**LABORATORI GUIEU S.P.A., Mediolan, Włochy**” i dokonanie wpisu: „**ROTTAPHARM S.R.L., Mediolan, Włochy.**”

115962 2003 01 29 A. Wprowadzono zmianę nazwy uprawnionego przez wykreślenie wpisu: „**E.R. Squibb & Sons, Inc. (a Delaware corporation), Princeton, Stany Zjednoczone Ameryki**” i dokonanie wpisu: „**E.R. Squibb & Sons, L.L.C., Princeton, Stany Zjednoczone Ameryki.**”

115982 2003 01 06 D. Dokonano wpisu: „**W dniu 01.01.2000 r. zawarto umowę licencyjną wyłączną na używanie znaku towarowego przez: Hochland Polska Sp. z o.o., Kaźmierz, Polska, na czas określony do dnia: 01.01.2005 r.**”

116053 2003 01 06 D. Dokonano wpisu: „**W dniu 29 czerwca 2001 r. zawarto umowę licencyjną niewyłączną pełną na używanie znaku towarowego przez: BUMAR-MONTAŻ Sp. z o.o., Sopot, Polska, na czas nieokreślony.**”

116211 2003 01 27 A. Wprowadzono zmianę uprawnionego przez wykreślenie wpisu: „**LU Polska Sp. z o.o., Warszawa, Polska**” i dokonanie wpisu: „**LU POLSKA Spółka Akcyjna, Warszawa, Polska.**”

116345 2003 01 21 A. Wprowadzono zmianę siedziby uprawnionego przez wykreślenie wpisu: „**Plus Discount Spółka z o.o., Katowice, Polska**” i dokonanie wpisu: „**Plus Discount Spółka z o.o., Kraków, Polska.**”

116345 2003 01 21 A. Wprowadzono zmianę uprawnionego przez wykreślenie wpisu: „**Plus Discount Spółka z o.o., Kraków, Polska**” i dokonanie wpisu: „**PLUS WARENHANDELS-GESELLSCHAFT mbH, Mülheim an der Ruhr, Niemcy.**”

118772 2003 01 06 A. Wprowadzono zmianę uprawnionego przez wykreślenie wpisu: „**Sherwood Medical Company, St. Louis, Stany Zjednoczone Ameryki**” i dokonanie wpisu: „**Tyco Group S.a.r.l., Luxemburg, Luksemburg.**”

118772 2003 01 06 A. Wprowadzono zmianę uprawnionego przez wykreślenie wpisu: „**Tyco Group S.a.r.l., Luxemburg, Luksemburg**” i dokonanie wpisu: „**Sherwood Services AG, Schaffhausen, Szwajcaria.**”

118780 2003 01 31 A. Wprowadzono zmianę uprawnionego przez wykreślenie wpisu: „**BAUMA S.A., Warszawa, Polska**” i dokonanie wpisu: „**Bauma Inwestycje Sp. z o.o., Lublin, Polska.**”

118780 2003 01 31 A. Wprowadzono zmianę uprawnionego przez wykreślenie wpisu: „**Bauma Inwestycje Sp. z o.o., Lublin, Polska**” i dokonanie wpisu: „**Unicon Inwestycje Sp. z o.o., Warszawa, Polska.**”

119089 2003 02 03 A. Wprowadzono zmianę nazwy uprawnionego przez wykreślenie wpisu: „**Ancon Clark Limited, Sheffield, Wielka Brytania**” i dokonanie wpisu: „**ANCON CCL LIMITED, Sheffield, Wielka Brytania.**”

119496 2003 02 03 A. Wprowadzono zmianę nazwy uprawnionego przez wykreślenie wpisu: „ZTSTEEES, a.s., Martin, Republika Słowacka” i dokonanie wpisu: „ZTS TEES Martinske strojarme, a.s., Martin. Republika Słowacka.”

119546 2003 01 29 A. Wprowadzono zmianę nazwy uprawnionego przez wykreślenie wpisu: „E.R. Squibb & Sons. Inc. (a Delaware corporation), Princeton. Stany Zjednoczone Ameryki” i dokonanie wpisu: „E.R. Squibb & Sons. L.L.C., Princeton, Stany Zjednoczone Ameryki.”

119599 200301 31 D. Sprostowano oczywistą omyłkę. Wpis powinien brzmieć: „W dniu 30 października 1998 r. zawarto umowę licencyjną niepełną i niewyłączną na używanie znaku towarowego na czas trwania ochrony, przez Tetra Pak Sp. z o.o., Warszawa, Polska.”

119600 2003 01 31 D. Sprostowano oczywistą omyłkę. Wpis powinien brzmieć: „W dniu 30 października 1998 r. zawarto umowę licencyjną niepełną i niewyłączną na używanie znaku towarowego na czas trwania ochrony, przez Tetra Pak Sp. z o.o., Warszawa, Polska.”

119611 2003 01 31 D. Sprostowano oczywistą omyłkę. Wpis powinien brzmieć: „W dniu 30 października 1998 r. zawarto umowę licencyjną niepełną i niewyłączną na używanie znaku towarowego na czas trwania ochrony, przez Tetra Pak Sp. z o.o., Warszawa, Polska.”

119843 2003 01 06 A. Wprowadzono zmianę uprawnionego przez wykreślenie wpisu: „Miszewski Janusz ANSER Zakłady Chemiczne, bieniewo. Polska” i dokonanie wpisu: „Zakłady Chemiczne ANSER Sp. z o.o., Warszawa, Polska.”

119991 2003 01 31 D. Sprostowano oczywistą omyłkę. Wpis powinien brzmieć: „W dniu 30 października 1998 r. zawarto umowę licencyjną niepełną i niewyłączną na używanie znaku towarowego na czas trwania ochrony, przez Tetra Pak Sp. z o.o., Warszawa, Polska.”

122094 2003 02 03 A. Wprowadzono zmianę nazwy uprawnionego przez wykreślenie wpisu: „Kabushiki Kaisha Kyoto Daiichi Kagaku, Kyoto. Japonia” i dokonanie wpisu: „ARKRAY, Inc., Kyoto, Japonia.”

122095 2003 02 03 A. Wprowadzono zmianę nazwy uprawnionego przez wykreślenie wpisu: „Kabushiki Kaisha Kyoto Daiichi Kagaku, Kyoto, Japonia” i dokonanie wpisu: „ARKRAY, Inc., Kyoto, Japonia.”

122445 2003 02 03 A. Wprowadzono zmianę siedziby uprawnionego przez wykreślenie wpisu: „ADT Services AG, Zug, Szwajcaria” i dokonanie wpisu: „ADT Services AG, Schaffhausen, Szwajcaria.”

125301 2003 02 03 A. Wprowadzono zmianę uprawnionego przez wykreślenie wpisu: „Ford Motor Company, Dearborn, Stany Zjednoczone Ameryki” i dokonanie wpisu: „Visteon Corporation, Dearborn, Stany Zjednoczone Ameryki.”

125423 2003 01 30 D. Dokonano wpisu: „W dniu 20.03.1999 r. zawarto umowę licencyjną na używanie znaku towarowego przez firmę HYPROMAT FRANCE S.A., Hoerdt, Francja.”

125508 2003 01 29 A. Wprowadzono zmianę nazwy uprawnionego przez wykreślenie wpisu: „E.R. Squibb & Sons, Inc. (a Delaware corporation), Princeton, Stany Zjednoczone Ameryki” i dokonanie wpisu: „E.R. Squibb & Sons, L.L.C., Princeton, Stany Zjednoczone Ameryki.”

126408 2003 02 03 A. Wprowadzono zmianę uprawnionego przez wykreślenie wpisu: „Ford Motor Company, Dearborn. Stany Zjednoczone Ameryki” i dokonanie wpisu: „Visteon Corporation, Dearborn, Stany Zjednoczone Ameryki.”

128375 2003 02 03 A. Wprowadzono zmianę uprawnionego przez wykreślenie wpisu: „Schering Corporation, Kenilworth, Stany Zjednoczone Ameryki” i dokonanie wpisu: „Schering-Plough Ltd., Lucerne, Szwajcaria.”

128782 2003 02 03 A. Wprowadzono zmianę uprawnionego przez wykreślenie wpisu: „Ford Motor Company, Dearborn, Stany Zjednoczone Ameryki” i dokonanie wpisu: „Visteon Corporation, Dearborn. Stany Zjednoczone Ameryki.”

128990 2003 02 03 A. Wprowadzono zmianę uprawnionego przez wykreślenie wpisu: „FORD MOTOR COMPANY, Dearborn, Stany Zjednoczone Ameryki” i dokonanie wpisu: „Visteon Corporation, Dearborn, Stany Zjednoczone Ameryki.”

129551 2003 02 03 A. Wprowadzono zmianę uprawnionego przez wykreślenie wpisu: „Ford Motor Company, Dearborn, Stany Zjednoczone Ameryki” i dokonanie wpisu: „Visteon Corporation, Dearborn, Stany Zjednoczone Ameryki.”

91

DECYZJE O UNIEWAZNIENIU PRAWA OCHRONNEGO

Poniższe zestawienie zawiera kolejno: numer prawa ochronnego na znaki towarowe, datę unieważnienia prawa ochronnego oraz treść decyzji.

110773 2001 04 11 unieważniono w całości.

92

DECYZJE O WYGAŚNIĘCIU PRAWA OCHRONNEGO

Poniższe zestawienie zawiera kolejno: numer prawa ochronnego na znaki towarowe i datę wygaśnięcia prawa ochronnego. W przypadku wygaśnięcia prawa tylko dla części towarów (usług) wymienia się te towary (usługi).

83607 2002 02 28 Prawo wygasło w całości.

83608 2002 02 28 Prawo wygasło w całości.

64664 2002 01 02 Prawo wygasło w całości. Wnioskiem z 02 stycznia 2002 uprawniony poinformował Urząd, o rezygnacji z dalszej ochrony przedmiotowego znaku towarowego.

64676 2002 01 02 Prawo wygasło w całości. Wnioskiem z 02 stycznia 2002 uprawniony poinformował Urząd, o rezygnacji z dalszej ochrony przedmiotowego znaku towarowego.

64856 2002 01 02 Prawo wygasło w całości. Wnioskiem z 02 stycznia 2002 uprawniony poinformował Urząd, o rezygnacji z dalszej ochrony przedmiotowego znaku towarowego.

64869 2002 01 02 Prawo wygasło w całości. Wnioskiem z 02 stycznia 2002 uprawniony poinformował Urząd, o rezygnacji z dalszej ochrony przedmiotowego znaku towarowego.

64893 2002 01 02 Prawo wygasło w całości. Wnioskiem z 02 stycznia 2002 uprawniony poinformował Urząd, o rezygnacji z dalszej ochrony przedmiotowego znaku towarowego.

64897 2002 01 02 Prawo wygasło w całości. Wnioskiem z 03 stycznia 2002 uprawniony poinformował Urząd, o rezygnacji z dalszej ochrony przedmiotowego znaku towarowego.

- 74777 2002 10 04 Prawo wygasło w całości. Wnioskiem z dnia 04 10 2002 pełnomocnik uprawnionego poinformował Urząd, o rezygnacji z dalszej ochrony przedmiotowego znaku towarowego.
- 89027 2002 01 02 Prawo wygasło w całości. Wnioskiem z 02 stycznia 2002 uprawniony poinformował Urząd, o rezygnacji z dalszej ochrony przedmiotowego znaku towarowego.
- 111627 2002 08 21 Prawo wygasło w całości. Wnioskiem z 21 08 2002 uprawniony poinformował Urząd, o rezygnacji z dalszej ochrony przedmiotowego znaku towarowego.
- 71221 2001 02 08 Prawo wygasło w części dla towarów i usług: „papier i wyroby z papieru, tektura; druki, dzienniki, czasopisma, książki; artykuły intrologatorskie. fotografie, papeteria; materiały do klejenia (dla papeterii i materiałów gospodarstwa domowego); artykuły dla artystów plastyków: pędzle; maszyny do pisania i artykuły biurowe (z wyjątkiem mebli); materiały do uczenia się i nauczania (z wyjątkiem aparatów); karty do gry: czcionki i klisze drukarskie; materiały z tworzyw sztucznych do pakowania nie zawarte w innych klasach; świadczenie usług w zakresie reklamy i prowadzenia interesów; świadczenie usług w zakresie budownictwa i remontów oraz świadczenie usług w zakresie nauczania i rozrywki: Klasy „16, 35, 37, 41”.
- 76352 2002 02 28 Prawo wygasło w części dla towarów i usług: w klasach „2”, „3”, „8”, „14”, „35”, „42”: ogumienie do pojazdów; środki do czyszczenia polerowania, odtłuszczania i ścierania; lakiery i środki przeciwkorozyjne; urządzenia, narzędzia i przyrządy techniczne; pośrednictwo handlowe; usługi remontowo-budowlane; konserwacja i naprawy maszyn i urządzeń; transport osób trzecich; magazyinowanie; turystyka; gastronomia; oceny i doradztwo techniczne.
- 81656 2002 06 17 Prawo wygasło w części dla towarów i usług: aparaty i przyrządy naukowe, elektryczne, fotograficzne, kinematograficzne, optyczne, sygnalizacyjne, kontrolne, ratownicze i do nauczania; aparaty do rejestracji, przekazu, odtwarzania dźwięków i obrazów; maszyny liczące i wyposażenie do przetwarzania informacji; usługi remontowo-budowlane, czyszczenie i odnawianie; klasa 9, 37.
- 81981 2002 08 04 Prawo wygasło w części dla usług: przetwarzanie i uszlachetnianie wyrobów hutniczych poprzez: trapezowanie blach, lakierowanie (zabezpieczanie przed korozją), cięcie, gwintowanie rur: klasa 40.
- 82816 2002 05 29 Prawo wygasło w części dla towarów: w klasie „6”: metale nieszlachetne i ich stopy, metalowe materiały budowlane, metalowe konstrukcje dla transportu, materiały metalowe dla kolei, kable i druty metalowe (nie do celów elektrycznych), wyroby ślusarskie, rury metalowe, szafy pancerne, sejfy, inne wyroby z metali nie objęte innymi klasami, rudy.
- 83456 2002 07 15 Prawo wygasło w części dla towarów: w klasach „3”, „7”, „9”, „11”, „16”, „26”, „27”: olejki eteryczne, środki do pielęgnacji włosów, środki myjące, środki do czyszczenia zębów, środki do prania, toaletowe środki sanitarne, dezodoranty osobiste, perfumy, wody kolońskie, pasty do obuwia, preparaty do wybielania, preparaty do odtłuszczania i ścierania; pralki do prania z napędem elektrycznym, roboty kuchenne, inkubatory, części maszyn, maszyny do szycia; odkurzacze, froterki; aparaty oświetleniowe, aparaty do wytwarzania pary, do gotowania, chłodzenia, suszenia urządzenia wentylacyjne, wodociągowe, urządzenia sanitarne, instalacje sanitarne, urządzenia klimatyzacyjne, pompy, kotły elektryczne; pościel i obrusy papierowe; koronki, hafty, guziki, wstążki, sznurowadła zatrzaśki, haftki, szpilki, igły, sztuczne kwiaty, artykuły krawieckie, pasmanteryjne, zamki błyskawiczne; dywany, słomianki, maty lino-leum, wykładziny pokojowe, tapety nie z materiału.
- 83601 2001 11 12 Prawo wygasło w części dla towarów i usług: w klasie „19”, „41”: wymienniki ciepła cegły, pustaki, prefabrykaty budowlane, elementy ozdobne z kamienia, betonu, marmuru i gipsu, dachówka, betonowe elementy budowlane, drewno, drzwi, okna oraz ich elementy, podłogi, balustrady, ogrodzenia niemetalowe, rynny, szalunki do betonu niemetalowe, zbrojenia dla budownictwa niemetalowe, rury niemetalowe, konstrukcje niemetalowe; blacharstwo; instalowanie elektryczności, gazu, ciepła wody; organizacja szkoleń, kursów zawodowych, doskonalących.
- 83602 2001 11 12 Prawo wygasło w części dla towarów i usług: w klasach „19”, „41”: wymienniki ciepła cegły, pustaki, prefabrykaty budowlane, elementy ozdobne z kamienia, betonu, marmuru i gipsu, dachówka, betonowe elementy budowlane, drewno, drzwi, okna oraz ich elementy, podłogi, balustrady, ogrodzenia niemetalowe, rynny, szalunki do betonu niemetalowe, zbrojenia dla budownictwa niemetalowe, rury niemetalowe, konstrukcje niemetalowe; blacharstwo; instalowanie elektryczności, gazu, ciepła, wody; organizacja szkoleń, kursów zawodowych, doskonalących.

**WYGASNIĘCIA PRAWA OCHRONNEGO
(prawa nieprzedłużone)**

Poniższe zestawienie zawiera kolejno: numer prawa ochronnego na znak towarowy oraz datę wygaśnięcia prawa ochronnego.

64932	1999 11 18	67145	2000 04 04
66609	1999 02 13	67149	2000 02 23
66892	2000 01 23	67155	1999 05 24
66947	2000 02 22	67156	1999 06 21
66970	2000 03 01	67157	1999 06 21
66974	2000 03 01	67158	1999 07 17
66975	2000 03 01	67161	1999 09 11
66977	2000 03 01	67162	1999 09 18
67137	2000 04 03	67164	1999 10 04
67141	2000 04 04	67166	1999 10 31
67142	2000 04 04	67167	1999 11 09
67144	2000 04 04	67168	1999 11 08

67169	1999 11 09	67285	2000 04 11	67605	2000 05 17	67698	2000 04 09
67172	1999 12 12	67286	2000 04 11	67606	2000 05 18	67699	2000 04 09
67173	1999 12 19	67287	2000 04 12	67610	2000 05 30	67701	2000 04 09
67174	2000 01 04	67288	2000 04 12	67617	2000 05 30	67702	2000 04 09
67175	2000 01 08	67291	2000 04 12	67620	2000 05 31	67703	2000 04 09
67176	2000 01 09	67293	2000 04 13	67625	2000 06 06	67705	2000 04 09
67177	2000 01 10	67294	2000 07 17	67630	2000 11 20	67708	2000 04 17
67179	2000 01 23	67295	2000 04 17	67631	1999 12 28	67709	2000 04 17
67180	2000 01 29	67297	2000 04 19	67632	2000 01 08	67710	2000 04 17
67182	2000 01 29	67299	2000 04 19	67633	2000 01 08	67711	2000 04 17
67183	2000 02 06	67302	2000 04 19	67637	2000 01 29	67715	2000 04 18
67184	2000 02 06	37305	2000 04 23	67638	2000 02 05	67718	2000 04 18
67188	2000 02 07	67307	2000 04 23	67640	2000 02 21	67719	2000 04 19
67189	2000 02 02	67308	2000 04 23	67641	2000 02 23	67721	2000 04 20
67192	2000 02 12	67309	2000 04 23	67642	2000 02 26	67723	2000 04 26
67193	2000 02 12	67310	2000 04 23	67643	2000 02 27	67725	2000 04 27
67194	2000 02 12	67311	2000 04 23	67644	2000 03 01	67728	2000 04 27
67196	2000 02 14	67312	2000 04 24	67645	2000 03 05	67729	2000 04 30
67197	2000 04 24	67313	2000 04 24	67646	2000 03 05	67730	2000 04 27
67198	2000 02 14	67317	2000 04 25	67647	2000 03 12	67731	2000 05 09
67199	2000 02 14	67318	2000 04 25	67648	2000 03 20	67732	2000 05 09
67201	2000 02 15	67319	2000 04 25	67649	2000 03 21	67733	2000 05 09
67203	2000 02 19	67323	2000 05 25	67650	2000 03 21	67736	2000 05 14
67204	2000 02 19	67238	1999 05 10	67651	2000 03 23	67740	2000 05 16
67205	2000 02 20	67331	1999 08 25	67652	2000 03 26	67742	2000 05 18
67206	2000 02 21	67332	1999 09 15	67653	2000 03 27	67743	2000 05 21
67207	2000 02 22	67339	1999 12 29	67654	2000 03 27	67746	2000 05 21
67209	2000 02 23	67340	2000 01 15	67655	2000 03 28	67749	2000 05 24
67212	2000 02 28	67341	2000 01 22	67656	2000 03 28	67751	2000 05 25
67214	2000 03 01	67342	2000 01 24	67657	2000 03 28	67752	2000 05 29
67215	2000 03 05	67343	2000 01 24	67658	2000 03 28	67755	2000 06 06
67216	2000 03 06	67344	2000 01 30	67659	2000 03 28	67756	2000 06 06
67217	2000 03 07	67345	2000 02 16	67670	2000 04 03	67766	2000 06 08
67218	2000 03 07	67347	2000 02 21	67682	2000 04 04	67767	2000 06 08
67219	2000 03 07	67348	2000 02 22	67683	2000 04 04	67773	2000 06 08
67221	2000 03 09	67349	2000 02 23	67684	2000 04 05	67774	2000 06 08
67222	2000 03 09	67351	2000 02 28	67687	2000 04 05	67775	2000 06 11
67223	2000 03 09	67353	2000 03 05	67688	2000 04 09	67776	2000 06 11
67226	2000 03 15	67354	2000 03 07	67696	2000 04 09	67777	2000 06 11
67228	2000 03 19	67355	2000 03 12				
67229	2000 03 20	67356	2000 03 12				
67232	2000 03 23	67358	2000 03 12				
67234	2000 03 23	67359	2000 03 12				
67238	2000 02 12	67360	2000 03 12				
67239	2000 03 27	67361	2000 03 12				
67245	2000 03 30	67362	2000 03 12				
67246	2000 03 30	67363	2000 03 12				
67247	2000 03 30	67366	2000 03 12				
67248	2000 04 02	67368	2000 03 12				
67252	2000 04 03	67370	2000 03 12				
67253	2000 04 04	67371	2000 03 12				
67254	2000 04 04	67373	2000 03 12				
67255	2000 04 04	67374	2000 03 12				
67256	2000 04 04	67378	2000 03 16				
67257	2000 04 04	67379	2000 03 16				
67259	2000 04 05	67380	2000 03 16				
67260	2000 04 05	67383	2000 03 19				
67264	2000 04 06	67391	2000 03 19				
67265	2000 04 06	67392	2000 03 19				
67268	2000 04 06	67394	2000 03 22				
67270	2000 04 06	67395	2000 03 22				
67275	2000 04 09	67397	2000 03 22				
67277	2000 01 17	67399	2000 03 22				
67278	2000 04 10	67401	2000 03 22				
67279	2000 04 10	67404	2000 03 23				
67280	2000 04 10	67405	2000 03 23				
67281	2000 04 10	67406	2000 03 23				

DECYZJE O ZMIANIE LUB UCHYLENIU DECYZJI (opublikowanych w Wiadomościach Urzędu Patentowego)

Poniższe zestawienie zawiera kolejno: numer prawa ochronnego na znak towarowy, numer i rok wydania Wiadomości Urzędu Patentowego, w którym zmieniona lub uchylona decyzja została ogłoszona oraz datę i treść decyzji, w której zmieniono lub uchylono decyzją poprzednią.

- 103488 09/98 2002 11 08 zmieniono decyzję o rejestracji znaku towarowego z dn. 10.05.1994r. w następujący sposób:
- w części dotyczącej nazwy uprawnionego powinno być: KMW ENGINEERING Spółka z o.o., Solec Kujawski, Polska.
- 132081 12/01 2002 10 25 Na podstawie art. 247 ust. 2 ustawy z dnia 30 czerwca 2000 r. Prawo własności przemysłowej (Dz. U. z 2001 r. Nr 49, poz. 508) Urząd Patentowy RP uchyla swoją decyzję z dnia 17.08.2001 r. o udzieleniu prawa ochronnego na znak towarowy R-132081 M. Bartini umarzając jednocześnie postępowanie w sprawie.

132475	12/01	2002 10 25	Na podstawie art. 247 ust. 2 ustawy z dnia 30 czerwca 2000 r. Prawo własności przemysłowej (Dz. U. z 2001 r. Nr 49. poz. 508) Urząd Patentowy RP uchyla swoją decyzję z dnia 14.09.2001 r. o udzieleniu prawa ochronnego na znak towarowy R-132475 KRAKKABEL TELEKOM umarżając jednocześnie postępowanie w sprawie.	2R 245551 Clubfutter Club-Kraftfutterwerke GmbH 2, Glockengießerwall, Hamburg (DE) 2001 11 19 2002 03 25 2002 12 17	31
136667	09/02	2002 08 23	zmieniono decyzję o udzieleniu prawa ochronnego na znak towarowy z dn. 21.02.2002 r. w następujący sposób: w części dotyczącej nazwy uprawnionego powinno być: TBD Spółka Akcyjna.	2R 248382 „Seidensticker” SEIDENSTICKER GMBH 182-194. Herforder Strasse. biELEFELD (DE) 2001 11 06 2002 03 11 2002 12 17	24, 25
136672	09/02	2002 08 23	zmieniono decyzję o udzieleniu prawa ochronnego na znak towarowy z dn. 21.02.2002 r. w następujący sposób: w części dotyczącej nazwy uprawnionego powinno być: TBD Spółka Akcyjna.	R 286496 Speed Dr. Hesse Tierpharma GmbH & Co KG Kieler Strasse 36a. Hohenlockstedt (DE) 2001 11 13 2002 03 11 2002 12 17	31
137037	09/02	2002 08 23	zmieniono decyzję o udzieleniu prawa ochronnego na znak towarowy z dn. 26.02.2002 r. w następujący sposób: w części dotyczącej nazwy uprawnionego powinno być: TBD Spółka Akcyjna.	R 292423 Omnia OMNIA-MÖBELWERKE ERNST HILKER GMBH & Co Armin- u. Thusneldastrasse. DETMOLD (DE) 2001 11 14 2002 03 25 2002 12 30	20
137242	09/02	2002 08 23	zmieniono decyzję o udzieleniu prawa ochronnego na znak towarowy z dn. 29.04.2002 r. w następujący sposób: w części dotyczącej adresu uprawnionego powinno być: 02-672 Warszawa , ul. Domaniewska 41. Polska.	R 322281 Flexwell Radio Frequency Systems GmbH Kabelkamp 20, Hannover (DE) 2001 09 05 2002 03 25 2002 12 30	09
				R 401349 PRIPLAK USIPLAST, Société à responsabilité limitée Chemin de Montataire, NEUILLY-EN-THELLE (FR) 2001 11 16 2002 03 11 2002 12 17	17
				R 425717 Shakespeare CFE: 26.11, 27.5 SHAKESPEARE COMPANY, EINE GESELLSCHAFT N. D. GES. DES STAATES DELAWARE. V. ST. A. COLUMBIA, South Carolina (US) 2001 11 23 2002 04 08 2002 12 17	09
				R 430039 PREVILEX biOFARMA, Société anonyme 22. rue Gamier, NEUILLY-SUR-SEINE (FR) 2001 10 23 2002 03 11 2002 12 17	05
				R 437994 Shakespeare CFE: 26.4, 26.11, 27.5, 29.1 SHAKESPEARE COMPANY COLUMBIA. South Carolina (US) 2001 11 23 2002 04 08 2002 12 17	28
				R 445524 AYALA SOCIÉTÉ ANONYME CHAMPAGNE AYALA-CHÂTEAU D'AY, Société anonyme 2, boulevard du Nord, AY. Mame (FR) 2001 11 14 2002 03 11 2002 12 17	33
				R 461358 SEPISOL biMA 83, société anonyme 14, rue Jeanne d'Asnières, CLICHY (FR) 2001 12 13 2002 04 08 2002 12 30	02
				R 462910 MIXOMAT Demp B.V. Hagenweg 1F, Vianen (NL) 2001 10 10 2002 03 11 2002 12 17	06, 11
				R 462911 CAMARGUE Demp B.V. Hagenweg 1F, Vianen (NL) 2001 10 10 2002 03 11 2002 12 30	06, 11, 19, 20, 21, 24, 27
				R 464042 PARFÜMERIE DOUGLAS PARFÜMERIE DOUGLAS GMBH 4, Kabeler Strasse, HAGEN (DE) 2001 10 24 2002 03 11 2002 12 17	03, 05
				R 464693 Scheid Ludwig Scheid GmbH Spezialpräparate und Gewürze zur Fleischverarbeitung Clasenweg 3, Überherrn (DE) 2001 11 16 2002 03 11 2002 12 17	01, 05, 30
				465076 Wilkhahn WILKHAHN, WILKENING + HAHNEGMBH & Co 8, Landerfeld. BAD MUNDER (DE) 2001 10 19 2002 03 11 2002 12 17	20

95

REJESTRACJA MIĘDZYNARODOWA
UZNANA W POLSCE

Poniższe zestawienie zawiera kolejno: numer międzynarodowego rejestru znaków towarowych, określenie znaku towarowego przedstawionego w postaci liter bądź cyfr oraz - jeżeli dotyczy - wskazanie symboli klas elementów graficznych znaku i w razie potrzeby rodzaju znaku, określenie klas towarowych, nazwisko i imię lub nazwę uprawnionego, jego miejsce zamieszkania lub siedzibę oraz kod kraju, datę rejestracji międzynarodowej, datę zamieszczenia informacji o tej rejestracji w biuletynie Urzędu Patentowego oraz datę uznania rejestracji międzynarodowej.

2R 138551 ALTUS CFE: 27.5 GLYCINE WATCH S.A. 5, rue Fred. Ingold, BIENNE 4 (CH) 2001 11 15 2002 03 11 2002 12 17	14
2R 157521 SIDI BRAHIM WILLIAM PITTERS - LA GUILDE DU VIN (société anonyme) 2, rue Banlin, LORMONT (FR) 2001 11 28 2002 03 11 2002 12 17	32, 33
2R 239101 Ultramatic VOIGTLÄNDER GMBH 56. Petzvalstrasse, Braunschweig (DE) 2001 10 02 2002 03 11 2002 12 17	09
2R 245550 „Clubkraft” Club-Kraftfutterwerke GmbH 2, Glockengießerwall, Hamburg (DE) 2001 11 19 2002 03 25 2002 12 17	31

R 465851 S CFE: 27.5, 29.1 35, 36, 37, 38, 39 , 40, 41, 42 SOCIÉTÉ DES CENTRES COMMERCIAUX, Société anonyme 20, place Vendôme, PARIS (FR) 2001 12 11 2002 04 08 2002 12 30	559296 PASTOBOV 05 MERIAL (société par actions simplifiée) 17, rue Bourgelat, LYON (FR) 2001 12 21 2002 04 08 2002 12 30
R 466254 biFLEX 07, 08 WIKUS-Sägenfabrik Wilhelm H. Kullmann GmbH & Co. KG 30, Melsunger Strasse, Spangenberg (DE) 2001 12 18 2002 03 25 2002 12 17	R 563050 R RONDON Technik CFE: 1.1, 1.15, 09, 10, 11 26.1, 27.5 COUFAL ELEKTRONIK AG WOLFHALDEN (CH) 2001 11 28 2002 03 25 2002 12 17
466254 WIKUS WIKUS-Sägenfabrik Wilhelm H. Kullmann GmbH & Co. KG 30, Melsunger Strasse, Spangenberg (DE) 2000 05 31 2002 12 17	570240 TRANSPONET 09, 38, 39 EURO-LOG Telekommunikationsmehrwertdienste GmbH 17, Am Söldnermoos, Hallbergmoos (DE) 2001 10 31 2002 03 25 2002 12 17
473561 PORSCHE 03, 08, 09, 14, 16, 18, 21, 24, 25, 28, 33, 34 Dr. Ing. h.c.F. Porsche AG Porscheplatz 1, Stuttgart (DE) 2001 07 31 2002 12 30	570609 M metalest CFE: 19.11, 26.7, 27.5 01 PRODUCTOS METALEST, S.L. Parcela 54, Santa Isabel, calle F, Oeste, Polígono Industrial de Malpica, ZARAGOZA (ES) 2001 11 30 2002 04 08 2002 12 30
477569 STEIGERWALD 05 Steigerwald Arzneimittelwerk GmbH Havelstrasse 5, Darmstadt (DE) 2001 11 15 2002 03 11 2002 12 17	573619 BODUM 08, 11, 14, 18, 20, 21, 24, 25, 30 PI-DESIGN AG Kantonsstrasse, TRIENGEN (CH) 2001 11 26 2002 03 11 2002 12 17
478486 SEMIPONT 09 Semikron Elektronik GmbH 200, Sigmundstrasse, Nürnberg (DE) 2001 11 02 2002 03 11 2002 12 17	R 575652 MARZETTI CFE: 27.5 25 CALZATURIFICIO LONDON -S.A.S. DIF. MARZETTI & C. 26, via Paolo VI, MONTE SAN GIUSTO (MC) (IT) 2001 11 29 2002 04 08 2002 12 30
481750 ELACUTAN 05 Riemser Arzneimittel GmbH 7, An der Wiek, Insel Riems (DE) 2001 11 02 2002 03 11 2002 12 17	R 577983 KITTY FRIEND 19, 31 MOSTERT ABSORBENTS B.V. Deltaweg 80, VLAARDINGEN (NL) 2001 10 18 2002 03 11 2002 12 17
483823 VOLTOMAT 06, 07, 09, 11, 20 Demp B.V. Hagenweg 1F, Vianen (NL) 2001 10 22 2002 03 11 2002 12 17	584414 ETRADEAL 09, 20, 38, 42 ETRALI S.A. 221, rue de la Fontaine, FONTENAY-SOUS-B01S (FR) 2001 12 04 2002 03 25 2002 12 17
485161 CERESIT 01, 02, 03, 04, 17, 19 Henkel Bautechnik GmbH Erkrather Strasse 230, Düsseldorf (DE) 2001 11 16 2002 03 11 2002 12 17	597684 VASTAREL CFE: 26.4, 27.5 05 biOFARMA, Société anonyme 22, rue Garnier, NEUILLY-SUR- -SEINE (FR) 2001 10 24 2002 03 11 2002 12 17
508723 SWITEL 09 Telgo AG 17, route d'Englisberg, Granges-Paccot (CH) 2001 12 07 2002 03 25 2002 12 17	599151 BELLANDI 29, 30 William Saurin 81 f 89 avenue du Général Leclerc, Saint- -Thibault-des-Vignes (FR) 2001 12 05 2002 03 25 2002 12 17
520958 Confina 05, 29, 30 Van Houten GmbH & Co. Kommanditgesellschaft 9, Am Stammgleis, Norderstedt (DE) 2001 11 16 2002 03 11 2002 12 17	625312 DANIMALS 05, 29, 30, 32 COMPAGNIE GERVAIS DANONE, Société anonyme 126-130, rue Jules Guesde, LEVALL01S-PERRET (FR) 2001 12 18 2002 04 08 2002 12 30
521408 NEO HELIOPAN 01 HAARMANN & REIMER GMBH 2, An den Teichen, HOLZMINDEN (DE) 2001 09 12 2002 03 25 2002 12 17	628675 BETRU 06 N.V. BEKAERT S.A. Bekaertstraat 2, ZWEVEGEM (BE) 2001 10 30 2002 03 11 2002 12 17
530194 CFE: 19.7, 26.4 29, 30, 32 Vandemoortele Izegem, naamloze vennootschap Prins Albertlaan 12, Izegem (BE) 2001 10 03 2002 12 30	646873 STÖCKLI SKI CFE: 27.5 25, 28, 42 SKIFABRIK STÖCKLI AG WOLHUSEN (CH) 2001 11 16 2002 03 25 2002 12 17
545027 AIRMAN 14 GLYCINE WATCH S.A. 5, rue Frédéric-Ingold, biENNE 4 (CH) 2001 11 15 2002 03 11 2002 12 17	656128 birdy Friend CFE: 27.5 19, 31 W.V.V. VOEDERBEDRIJF B.V. 80, Deltaweg, VLAARDINGEN (NL) 2001 10 15 2002 03 11 2002 12 17
553916 DELO 01, 07, 08, 11, 17 DELO Kunststoffchemie GmbH & Co KG Lohenstrasse 11, Gräfelting (DE) 2001 12 14 2002 04 08 2002 12 30	656129 Kitty Friend CFE: 3.1, 27.5 19, 31 MOSTERT ABSORBENTS B.V. Deltaweg 80, Vlaardingen (NL) 2001 10 12 2002 12 30
557732 PIEGA CFE: 26.4, 27.5 09 PIEGA S.A. 204, Seestrasse, HORGEN (CH) 2001 11 27 2002 03 25 2002 12 17	675261 Friend's 03, 06, 08, 09, 14, 16, 20, 21, 25, 29, 30, 31, 32, 33, 34 REWE-Zentral AG 20, Domstrasse Köln, (DE) 1996 12 09 2002 12 12

676508 CFE: 19.7,27.5	32,33	693577 OSSAB01S LA NATURE FAITE	
BACARDI & COMPANY LIMITED, Aeulestrasse5, Vaduz, (LI)		MAISON CFE: 5.1, 27.5, 29.1	19, 37, 40
1997 07 28	2002 12 18	DOMOB01S INDUSTRIE SA La Prat, ST JULIEN LA VETRE, (FR)	
682816 LAMONTA	24	1998 05 06	2002 12 18
Derbri Meubelstoffen B.V. Costerweg 2, CULEMBORG (NL)		693596 PREMIA	07, 11
2001 10 31	2002 03 11	2002 12 17	
687428 RAVER	28	BRANDT S.A. société anonyme 7 rue Becquerel, RUEIL MALMAISON, (FR)	
Skifabrik Stöckli AG Wollhusen (CH)		1998 06 05	2002 12 18
2001 11 16	2002 03 25	2002 12 17	
691758 Ferti.Net Worldwide FertilityNetwork	09, 38, 42	693601 BPS CONSULTING CFE: 25.7, 26.4, 26.7, 27.5, 29.1	35, 41, 42
CFE: 1.5, 27.5, 29.1		Roland Sauer 50, Bonkoeffenstrasse, Rimpfing, (DE)	
Ares Trading S.A. Château de Vaumarcus, Vaumarcus (CH)		1998 01 08	2002 12 18
2001 12 24	2002 03 25	2002 12 17	
693086 ENERGIE CFE: 24.15, 27.3, 27.5	20	693615 VIAG Interkom CFE: 27.5	01, 02, 03, 04, 05, 06, 07, 08, 09, 10, 11, 12, 13, 14, 15, 16, 17, 18, 19, 20, 21, 22, 25, 26, 27, 28, 29, 31, 32, 33, 34, 35, 36, 37, 38, 39, 40, 41
INTERNATIONAL STARS S.A. 29, avenue Monterey, Luxembourg (LU)		VIAG INTERKOM GmbH & Co. 11, Elsenheimer Strasse, München, (DE)	
1998 04 16	2002 12 12	1998 02 17	2002 12 18
693300 ACTUAL SPORTSWEAR EAGLE		693624 REFLEX	36
ACTUAL SPORTSWEAR CFE: 3.7, 24.1, 25.1, 26.4, 27.5	18, 25	BANQUE ARTESIA S.A 162, Boulevard Emile Jacquain, Bte 2, BRUXELLES, (BE)	
Adler Modemärkte GmbH 1-5, Industriestrasse, Haibach, (DE)		1998 04 10	2002 12 18
1998 04 22	2002 12 12		
693350 ACTUAL SPORTSWEAR EAGLE	18, 25	693631 la boulangerie de la Champagne	29, 30
CFE: 3.7, 24.1, 25.1, 27.5		CFE: 5.7, 26.4, 27.5	
Adler Modemärkte GmbH 1-5, Industriestrasse, Haibach, (DE)		„Vamix“, naamloze vennootschap 806, Ottergemsesteenweg, GENT, (BE)	
1998 04 22	2002 12 12	1998 05 15	2002 12 18
693353 OPAL	09	693655 BEAUTIFUL ME	18, 25
Semafor Informatik & Energie AG 104 B, Sperrstrasse, Bâle, (CH)		MUSTANG Bekleidungswerke GmbH + Co. 10, Austrasse, Künzelsau, (DE)	
1998 05 05	2002 12 12	1997 12 27	2002 12 18
693356 ATMA	42	693765 BABY CLUB	03, 14, 16, 18, 21
SANOFI-SYNTHELABO. 174, Avenue de France, PARIS, (FR)		Aldemar AG 8, Baarerstrasse Zoug, (CH)	
1998 06 04	2002 12 12	1998 06 10	2002 12 18
693373 TOTEM	03, 20	693861 KAALY	5
NETTIS Francesco Via bitritto, 131, BARI, (IT)		FOURNIER PNDUSTRIE ET SANTE 42, rue de Longvic, CHENOVE (FR)	
1998 05 13	2002 12 12	1998 06 16	2002 12 18
693439 THE CARE GARDEN	18	693957 taraya Moskva CFE: 6.7, 26.4, 27.5	21
Aldemar AG 8, Baarerstrasse, Zoug, (CH)		BELVEDERE 10, Avenue Charles Jaffelin, BEAUNE, (FR)	
1998 05 29	2002 12 12	1998 05 26	2002 12 18
593471 FAIR LINE CFE: 25.1, 25.7, 26.4, 26.4, 27.5, 29.1	01, 02, 03, 04, 05, 06, 07, 08, 09, 11, 12, 16, 17, 18, 19, 20, 21, 22, 27, 28, 31	694022 AKREOS	09, 10
Vletro SB-Handels AG 4, Neuhofstrasse, Baar, (CH)		GROUPE CHAUVIN (société anonyme) 18 Avenue de Tourville, PARIS (FR)	
1997 12 12	2002 12 12	2001 12 24	2002 12 30
593480 U.D TIME	42	2002 04 08	2002 12 30
JMT, S.A.R.L. 9, rue de l'Oiseau Blanc, LYON, (FR);		694219 TARGET	18
1998 05 07	2002 12 18	LIVE, d.o.o. 6, NA TERASAH, IZOLA, (SI)	
593511 L'EPSILON	20	1998 04 29	2003 01 06
viANORGA, S.A 89, rue Bernard Palissy, ROUBAIX, (FR)		694282 E.I.M.	36, 42
1998 05 15	2002 12 18	E.I.M. Holding SA. Nyon 2 (CH)	
693574 KIL VANA CFE: 5.5, 27.1, 27.5 03, 09, 18, 25		1998 05 14	2003 01 06
: ALZATURIFICIO MANAS s.p.a 14/16, VIA TANGENZIALE, MONTECOSARO (MC), (IT)		694286 CFE: 2.3, 19.7, 25.1	21, 33
1998 05 21	2002 12 18	BELVEDERE 10 Avenue Charles Jaffelin, BEAUNE, (FR)	
693576 LEA FOSCATI CFE: 27.5	03, 09, 18, 25	1998 04 30	2003 01 06
: ALZATURIFICIO MANAS s.p.a. 14/16, VIA TANGENZIALE, MONTECOSARO (MC), (IT)			
1998 05 21	2002 12 18		

694349 MobiStore	38	703287 OCTANE	9, 12
Vessaz S.A.2, chemin de Mornex, Lausanne, (CH)		SCOTT Sports SA Route du Crochet 17,Givisiez (CH)	
1998 06 09	2003 01 06	1998 07 14	2002 12 09
694383 MobiShop	38	703536 VOLTAGE	9, 12
Vessaz S.A. 2, chemin de Mornex, Lausanne, (CH)		SCOTT Sports SA Route du Crochet 17,Givisiez (CH)	
1998 06 09	2003 01 06	1998 07 14	2002 12 09
694466 Roll's	16	704070 URPE CFE: 27.5, 29.1	06, 07, 42
Nölken Hygiene Products GmbH Gewerbegebiet,Siegburg (DE)		URPEMAK, S.L. Basustabidea, 2,ZUMAIA (Guipúzcoa) (ES)	
1998 03 06	2003 01 06	2001 11 15	2002 03 25
694512 CELESTE	30	704514 CFE: 19.7,26.4,29.1	32
Unilever N.V. 455, Weena, ROTTERDAM, (NL)		SA des Eaux Minérales de Ribeaupillé (Société Anonyme), RIBEAUVILLE, (FR)	
1998 05 14	2003 01 06	1998 12 09	2002 12 09
694533 EXPRESSIVO	14, 16, 18, 20, 21	705204 CFE: 3.7, 24.1, 24.9, 26.4, 28.5	34
Aldemar AG 8, Baarerstrasse, Zoug, (BE)		JT International S.A. 14, Chemin Rieu,Genève 17 (CH)	
1998 06 19	2003 01 06	1999 01 06	2002 12 09
694630 Omni-tight	03, 04	705902 G-ZERO	9
Kretschmer Alois 6. Auf m Kalper, Drolshagen, (DE)		SCOTT Sports SA Route du Crochet 17,Givisiez (CH)	
1998 04 16	2003 01 06	1998 12 22	2002 12 09
694631 Omni-TITE	03, 04	707649 Cine Thriller	9, 14, 16, 18, 20, 28, 29, 30,35,38,41,42
Kretschmer Alois 6, Auf m Kalper, Drolshagen, (DE)		PREMIERE Medien GmbH & Co. KG Medienallee 4, Unterföhring (DE)	
1998 04 16	2003 01 06	1998 10 06	2002 12 09
694663 Triple Golf	09, 14, 16, 18, 25, 28, 33, 37, 39, 42	712470 B. NARDINI	29, 30, 32, 33, 42
Bordercross Marketing & Consulting GmbH Kirchplatz 1 Pullach, (DE)		DITTA BORTOLO NARDINI S.P.A. 2, Via Ponte Vecchio, BASSANO DEL GRAPPA VI (IT)	
1998 02 05	2003 01 02	2001 11 27	2002 04 08
694754 VIAG Interkom	01, 02, 03, 04, 05, 06, 07, 08,09, 10, 11, 12, 13, 14, 15, 16, 17, 18, 19,20,21, 22,25,26,27,28,29,31, 32, 33, 34, 35, 36, 38, 39, 40,41	712508 TARGOS	14,24,25
CFE: 1.15,26.15,27.5,29.1		DaimlerChrysler AG, 225 Epllestrasse, Stuttgart (DE)	
VIAG INTERKOM GmbH & Co. 11, Elsenheimer Strasse, München, (DE)		1999 01 29	2002 12 24
1998 02 17	2003 01 06	712847 CARMEN VIDAL	03
694809 GPS	25	GERMAINE DE CAPUCCINI, S.A., Carretera Alicante, 86, ALCOY (Alicante), (ES)	
DEFFENSE Bernard 10, Bambos, LINKEBEEK, (BE)		1999 05 07	2002 12 18
1998 05 29	2003 01 06	714611 QUARYL	01, 11, 17, 19, 20
694843 JAMAICA	42	Bowic B.V. 15, Dwazziewegen ZR,RODEN (NL)	
Henkel KGaA 67, Henkelstrasse, Düsseldorf, (DE)		2001 10 11	2002 12 30
1998 05 20	2003 01 02	717505 menoflavon	05
694865 Topware CFE: 27.5	16, 35, 36, 38	Idee & Gestalt SA 48, Vogelsangstrasse,Zurich (CH)	
TOPWARE CD-SERVICE AG 25, Markircher Strasse, Mannheim, (DE)		2001 11 21	2002 03 11
1998 03 20	2003 01 02	717576 MAX & Co. CFE: 27.5	03, 09, 14
694894 ASIA	42	Max Mara International S.A. 12, Avenue de la Liberté, LUXEMBOURG (Grand-Duché du Luxembourg), (LU)	
Henkel KGaA 67, Henkelstrasse, Düsseldorf, (DE)		1999 07 16	2002 12 12
1998 05 20	2003 01 02	718460 WORK MAN CFE: 2.1, 18,7, 26.4, 27.5	25, 28, 35
701156 COLOR	42	Reindl GmbH Textilfabrik für Arbeits- und Freizeitmode St. Willibald 80, (AT)	
FUTURE Way GMBH, 19, Rotherstr,Berlin (DE)		1999 08 18	2002 12 24
1998 05 29	2002 12 09	718503 Atlan	05
701330 Ricar CFE: 2.1, 3.3, 26.4, 27.5	30, 35	MERCKLE GMBH 3, GRAF-ARCO-STRASSE, Ulm (DE)	
Zuiverloon Holding B.V. Bagynenkamp 8.VESERBROEK (NL)		1999 07 20	2002 12 24
2001 09 28	2002 12 30	718580 NEWEX	09, 36, 38
702557 biNGO CFE: 27.5	21	GOTTA GmbH 1, Friesenbergstrasse,Baden-Baden (DE)	
R.u.F. Verwaltungsgesellschaft m.b.H. 200, Wiener Strasse, Spillern (AT)		1999 06 16	2002 12 24
2002 02 08	2002 12 09	720135 OLVAX	05
		biOFARMA 22, rue Garnier Neuilly-sur-Seine (FR)	
		1999 09 01	2002 12 24

720645 ROBOTRON	07, 09, 11		
ELOTHERM GmbH, Hammesbergerstraße 31, Remscheid, (DE)			
1999 05 12	2002 12 24		
720659 ÉCO + CFE: 24.17, 26.4,	03, 05, 29, 30, 31, 32,		
27.5, 29.1	33, 35, 42		
SOCIETE COOPERATIVE GROUPEMENTS D ACHATS DES			
CENTRES LECLERC société anonyme coopérative a capital			
variable 52, rue Camille Desmoulins ISSYLES MOULINEAUX,			
(FR)			
1999 10 04	2002 12 24		
721200 JOSONICS	10		
Jomed Implantate GmbH 29, Rudolf-Diesel-Strasse, Rangendingen			
(DE)			
2001 10 26	2002 03 11	2002 12 17	
721446 SHOWTEC	11		
HIGHLITE INTERNATIONAL B.V. 6, Eisterweg PN, HEERLEN			
(NL)			
2001 10 02	2002 03 11	2002 12 17	
722337 JUMBO CFE: 3.2, 27.5	16		
UNIVERSAL S.P.A., via de Nicola 26, SETTIMO TORINESE			
(TO), (IT)			
1999 11 17	2002 12 24		
722423 METATRON CFE: 26.11, 27.5	06, 09, 12		
METATRON S.r.l. 3, Via dei Lapidari, BOLOGNA, (IT)			
1999 05 11	2002 12 24		
722548 Joy's	32, 33, 42		
Karlsberg Brauerei GmbH & Co. KG 62, Karlsbergstrasse, Homburg,			
(DE)			
1999 10 08	2002 12 24		
723307 MYOQINON	05		
PHARMA NORD ApS Tinglykke 4-6, Vojens (DK)			
2002 01 11	2002 04 08	2002 12 30	
723338 MILEA	30		
KRAFT FOODS SCHWEIZ HOLDING AG Bellerivestr. 203,			
Zürich (CH)			
2000 01 24	2002 12 24		
727477 MYSTERY	03		
Mülhens GmbH & Co., Venloer Strasse, Köln, (DE)			
2000 02 04	2002 12 24		
727570 TKS	6, 9, 12, 37, 42		
ThyssenKrupp Stahl AG 100, Kaiser-Wilhelm-Strasse, Duisburg			
(DE)			
1999 09 01	2002 12 24		
728988 VITAL FIT CFE: 11.3, 27.3, 27.5, 29.1	32		
Wesergold Getränkeindustrie GmbH & Co. KG 3-5, Auf der Behrn,			
Rinteln, (DE)			
2000 01 11	2002 12 24		
732927 CASTLE	31		
Poulsen Roser ApS Hillerødvejen 49, Fredensborg (DK)			
2000 04 26	2002 12 24		
732946 TOMORROW CFE: 26.4, 27.5	09, 14, 16, 35,		
	38, 41, 42		
Dirk Manthey 29, Heimhuder Strasse, Hamburg (DE)			
2000 02 10	2002 12 24		
732974 cristal	32		
MARKANT Handels- und Service GmbH 2, Hanns-Martin-			
-Schleyer-Strasse, Offenburg (DE)			
2000 04 28	2002 12 24		
733038 COOL	16, 35, 41		
Hubert Burda Media Holding GmbH & Co.			
Kommanditgesellschaft Hauptstrasse 130, Offenburg (DE)			
2000 03 09	2002 12 24		
733539 modern LIVING CFE: 27.5	16		
Vereinigte Motor-Verlage GmbH & Co. KG Leuschnerstraße 1,			
Stuttgart (DE)			
2001 10 11	2002 03 11	2002 12 17	
733732 BAUREX	01		
BAUREX-BAUTENSCHUTZ Gesellschaft m.b.H. 19, Alter			
Wiener Weg, Maria Enzersdorf (AT)			
2001 11 27	2002 03 11	2002 12 17	
733769 CESSAL	05		
Oy Contral Pharma Ltd Kappelitie, 6, Espoo (FI)			
2000 04 10	2002 12 04		
734681 Epomega	05		
Christian Thiel Adenauerallee 16, Gelsenkirchen (DE)			
2000 04 20	2002 12 24		
734691 SPIRITS HELENA RUBINSTEIN	03		
CFE: 27.5			
HELENA RUBINSTEIN 129, rue du Faubourg			
Saint-Honoré, PARIS (FR)			
2000 05 05	2002 12 24		
734731 CFE: 17.1	14		
Montres Rolex S.A. 3-5-7, rue François-Dussaud, Genève 24 (CH);			
Manufacture des Montres Rolex S.A. 82, Haute-Route, bienne			
(CH)			
2000 05 29	2002 12 24		
736886 ASanus	09, 10, 17, 42		
Schorer, Armin 20, Eichfelsenstrasse, Irndorf (DE)			
2000 05 12	2002 12 24		
736962 Delta PT	06, 20		
EJOT Verbindungstechnik GmbH & Co. KG Untere			
bienhecke, Bad Laasphe (DE)			
2000 06 08	2002 12 24		
738587 BARONESS	29		
Dewinter Élelmiszerkereskedelmi Kft Fofasor 184, Szeged (HU)			
2000 06 10	2002 12 24		
738638 En ELECTRONIC ENGINEERING	09, 10		
CFE: 27.5			
EL.EN. S.p.A. Via Baldanzese 17, Calenzano (FI) (IT)			
2000 07 04	2002 12 24		
738641 ETP	7, 12		
ETP-TRANSMISSION AB.P.O. Boks 1120, 11 LINKÖPING			
(SE)			
2000 07 04	2002 12 24		
739142 MARAZZI TECNICA	19		
MARAZZI GRUPPO CERAMICHE S.p.A. Via Barberia			
22/2, BOLOGNE (IT)			
2000 07 13	2002 12 18		
739792 Henkel ECOLAB extraPASTE	03, 05, 42		
CFE: 25.1, 26.4, 27.5, 29.1			
Henkel-Ecolab GmbH & Co. OHG 38-42, Reisholzer			
Werftstrasse, Düsseldorf (DE)			
2000 08 03	2002 12 24		
739795 söll			
CFE: 27.5			
Christian Dalloz Holding Deutschland GmbH & Co. KG, 10			
Seligenweg, Hof (DE)			
2000 08 03	2002 12 24		

- 741465** B CFE: 26.4, 27.5 09, 35, 36, **39**, 41, 42
Franz STADLER 73, **Moosgasse, STROBL** am Wolfgangsee (AT)
2001 12 14 2002 04 08 2002 12 30
- 742307** ZERO WASTE EFFICIENCY IN
MANUFACTURING CFE: 24.17, 27.5, 29.1 01, 04, 07, 40, 42
MOTUL 119, boulevard Félix **Faure** AUBERVILLIERS (FR)
2000 07 24 2002 12 24
- 742346** Finntip Galaxy 09
Thermo Labsystems Oy **Sorvaajankatu, 15, Helsinki** (FI)
2000 09 15 2002 12 24
- 742380** CFE: 5.5, 5.7, 8.1, 1.3, 29.1 30
Soremartec SA. 102, **Drčve de l'Arc-en-Ciel**, SCHOPPACH-
-ARLON (BE)
2000 08 07 2002 12 24
- 742444** DNS THE ARCHITECT FOR YOUR
NETWORK CFE: 26.2, 27.5, 29.1 09, 37, 41, 42
DNSint.com AG, **10a**, Industriestrasse, Fürstenfeldbruck (DE)
2000 06 27 2002 12 24
- 742450** VIVA COLOR REFLEX 03
Weila **Aktiengesellschaft** 65, Berliner Allee, Darmstadt (DE)
2000 08 10 2002 12 24
- 743449** BERGA SPEED 16
Stora Enso Oyj, Kanavaranta 1, Helsinki (FI)
2000 10 04 2002 12 18
- 743450** BERGA FOCUS 16
Stora Enso Oyj, Kanavaranta 1, Helsinki (FI)
2000 10 04 2002 12 18
- 743451** BERGA IMAGE 16
Stora Enso Oyj, Kanavaranta 1, Helsinki (FI)
2000 10 04 2002 12 18
- 743631** prestige 03
PRESTIGE COSMETICS S.R.L. Via **Emilia**, 33/A ANZOLA
EMILIA (BO) (IT)
2000 10 06 2002 12 20
- 743664** PATENTBOX 09, 35, 41
ABP PATENT NETWORK Ing. Anton Burger 45, Bahnhofstrasse,
Windischgarsten (AT)
2000 08 16 2002 12 02
- 744592** PERFETTE 29, 30
Zott GmbH & Co. 4, Dr.-Streichele-Strasse, Mertingen (DE)
2000 09 22 2002 12 30
- 744839** XoL CFE: 1.1, 1.15, 2.9, 05, 09, 14, 18, 25, 32
24.17, 27.5
Jean-Philippe Testuz 25, route du Signal, Grandvaux (CH)
2001 12 04 2002 03 11 2002 12 17
- 746991** CALGONIT BrilliantBall 01, 03
RECKITT BENCKISER N.V. 40, Saturnusstraat DeFruitteinen
2-12, NZ, HOOFFDORP (NL)
2000 10 16 2002 12 24
- 746998** FOCUS CARE 05
Novartis AG Basel (CH)
2000 11 23 2002 12 24
- 747557** CHART radio by media control 09, 16, 35, 38,
CFE: 26.1, 27.5 41, 42
Chart Radio AG **medien centrum, Augustaplatz**, 8, Baden-Baden
(DE)
2000 05 23 2002 12 18
- 748339** Roto/Thermie CFE: 27.5, 29.1 06, 09, 11, 17, 19, 37, 42
ROTO FRANK AG 145-149, Stuttgarter Strasse, Leinfelden-
-Echterdingen (DE)
2000 11 02 2002 12 24
- 749177** JoStent 10
JOMED GmbH 29, Rudolf-Diesel-Strasse, Rangendingen (DE)
2001 10 18 2002 03 11 2002 12 17
- 749368** JOGUIDE 10
JOMED GmbH 29, Rudolf-Diesel-Strasse, Rangendingen (DE)
2001 10 18 2002 03 11 2002 12 17
- 749369** JOCATH 10
JOMED GmbH 29, Rudolf-Diesel-Strasse, Rangendingen (DE)
2001 10 18 2002 03 11 2002 12 17
- 749370** JO VUS 09, 10
JOMED GmbH 29, Rudolf-Diesel-Strasse, Rangendingen (DE)
2001 10 18 2002 03 11 2002 12 17
- 749412** JOMED 09, 10
JOMED GmbH 29, Rudolf-Diesel-Strasse, Rangendingen (DE)
2001 10 18 2002 03 11 2002 12 17
- 749525** JACK IN THE BOX 12, 20, 22, 35
BALLOONART Veranstaltungen GmbH 10, **Neubergenstraße**,
Wien (AT)
2001 11 22 2002 12 30
- 751096** TAURY DRINK 32
Jean-Philippe Testuz 25, route du Signal, Grandvaux (CH)
2001 12 04 2002 04 08 2002 12 30
- 751592** GENETRON 04
DINAGAS, S.A. P.I. Calonge **Aviación**, 4, parcela **31, SEVILLA**
(ES)
2001 11 06 2002 03 11 2002 12 17
- 756337** mri CFE: 26.11, 27.5, 29.1 36
Moores Rowland International Limited Saffron House, 15 Park
Street, Croydon, Surrey CR0 1YD (GB)
2000 08 15 2002 12 18
- 757062** SUN-FIBER 05, 29, 30, 32
Novartis AG Basel (CH)
2001 04 02 2002 12 20
- 758001** CEFI 09
JUDO Wasseraufbereitung GmbH 39-41, Hohreuschstrasse,
Winnenden (DE)
2001 03 06 2002 12 18
- 758005** edora CFE: 26.4, 27.5, 29.1 18, 26
„VARTEKS“ Varazdinska tekstilnaindustrija d.d. Zagrebacka 94,
Varazdin (HR)
2001 06 11 2002 12 18
- 758746** IMEDEEN Systemic Skin Solution 03, 05
CFE: 25.1, 26.4, 27.5
Ferrosan A/S Sydmarken 5, Sjøborg (DK)
2001 04 27 2002 12 23
- 759065** T **trader.com** CFE: 4.5, 27.3, 27.5 16, 35, **36**, **42**
Trader.com IPR B.V. 1, Locatellikade, Parnassustoren AZ,
AMSTERDAM (NL)
2001 04 18 2002 12 18
- 759453** CFE: 28.5 05, 35, 42
LES LABORAT01RES SERVIER 22, rue **Garnier**, NEUILLY-
-sur-SEINE (FR)
2001 05 17 2002 12 04

759928 MAERSK LOGISTICS	09, 16, 35, 36, 38, 39, 42	770033 ASG	12
CFE: 1.1,26.4,27.5		LuK GS Verwaltungs KG Industriestrasse 3, Bühl (DE)	
Maersk Logistics International A/S Kalkbrønderihavnsgade 4, st., København R (DK)		2001 09 18	2002 02 25
2000 09 22	2002 12 20		2002 11 28
760859 APLENAR	05	770035 METALAN	05
Orion Corporation Orionintie 1, Espoo (FI)		Photocure ASA Hoffsvæien 48, Oslo (NO)	
2001 11 23	2002 03 11	2001 11 20	2002 02 25
	2002 12 17		2002 11 28
761725 GEO REISEN CFE: 27.3, 27.5	16, 36, 39, 42	770036 MAGNESIA sparkling Special Natural Mineral Water CFE: 24.1, 25.1, 27.5, 29.1	32
GEO REISEN Gesellschaftm.b.H. 4, Klostergasse, Linz (AT)		KARLOVARSKÉ MINERÁLNÍ VODY a.s. Horova 3, Karlovy Vary (CZ)	
2001 11 26	2002 12 30	2001 10 29	2002 02 25
			2002 11 28
762377 Lucaffé CFE: 26.4, 27.5	30	770038 MERCK CFE: 26.11, 27.5, 29.1	01, 02, 03, 05, 09, 10, 16, 29, 30, 35, 42
VENTURELLI GIAN LUCA 7, Via Porto, PADENGHE SUL GARDA (BRESCIA) (IT)		Merck KGaA 250, Frankfurter Strasse, Darmstadt (DE)	
2001 10 09	2002 03 11	2001 10 12	2002 02 25
	2002 12 17		2002 11 26
763828 VICTORINOX	08, 09, 14, 18, 21, 25	770039 CFE: 25.5, 26.15, 29.1	03, 05
Victorinox AG Schmiedgasse 57, Ibach (CH)		S.A. Henkel Belgium N.V. Havenlaan 66, Brussel (BE)	
2001 06 21	2002 12 04	2001 10 22	2002 02 25
			2002 11 20
764321 West Medium AMERICAN BLEND	14, 34	770040 CFE: 25.5, 26.15, 29.1	03, 05
CFE: 4.5, 25.1, 26.11, 27.5, 29.1		S.A. Henkel Belgium N.V. Havenlaan 66, Brussel (BE)	
Reemtsma Cigarettenfabriken GmbH 51, Parkstrasse, Hamburg (DE)		2001 10 22	2002 02 25
2001 07 25	2002 12 18		2002 11 20
764451 Castell Miquel	33	770041 CFE: 25.5, 26.15, 29.1	03, 05
BIONORICA AG Kerschensteinerstraße 11-15, Neumarkt (DE)		S.A. Henkel Belgium N.V. Havenlaan 66, Brussel (BE)	
2001 09 27	2002 12 30	2001 10 22	2002 02 25
			2002 11 20
764931 xnet	06, 08, 09, 11, 17, 19, 20, 35, 37, 42	770042 CFE: 25.5, 26.15, 29.1	03, 05
Kermi GmbH 1, Pankofen-Bahnhof, Plattling (DE)		S.A. Henkel Belgium N.V. Havenlaan 66, Brussel (BE)	
2001 10 19	2002 12 30	2001 10 22	2002 02 25
			2002 11 20
768144 EASYPACT	09	770043 CFE: 25.5, 26.15, 29.1	03, 05
SCHNEIDER ELECTRIC INDUSTRIES S.A. 89, boulevard Franklin-Roosevelt, RUEIL-MALMAISON (FR)		S.A. Henkel Belgium N.V. Havenlaan 66, Brussel (BE)	
2001 12 10	2002 03 25	2001 10 22	2002 02 25
	2002 12 17		2002 11 20
770000 Grow in	09, 11, 34	770044 CFE: 25.5, 26.15, 29.1	03, 05
Salinger, Robert 5, Meierottostrasse, Berlin (DE); Mack Stefan 22, Am Vierrutenberg, Berlin (DE)		S.A. Henkel Belgium N.V. Havenlaan 66, Brussel (BE)	
2001 10 30	2002 02 25	2001 10 22	2002 02 25
	2002 11 28		2002 11 20
770003 PontMeyer	06, 11, 19, 20	770049 locomotion CAPITAL CFE: 27.5, 29.1	16, 36, 37, 39, 42
PontEecen N.V. Symon Spiersweg 17, Zaandam (NL)		Angel Trains Limited Portland House, Stag Place, Victoria, London SW1E 5BH (GB)	
2001 10 15	2002 02 25	2001 07 30	2002 02 25
	2002 11 27		2002 11 26
770014 POLIBAR	05	770050 locomotion SERVICE CFE: 27.5, 29.1	16, 36, 37, 39, 42
E-Z-EM Ltd Avonbury Business Park, Howes Lane, Bicester, Oxon, OX26 2UB (GB)		Angel Trains Limited Portland House, Stag Place, Victoria, London SW1E 5BH (GB)	
2001 11 08	2002 02 25	2001 07 30	2002 02 25
	2002 11 27		2002 11 26
770017 IDM CFE: 26.11, 27.3, 27.5	16, 35, 39	770054 maviland CFE: 26.4, 27.5, 29.1	25, 35
POSTEN AKTIEBOLAG STOCKHOLM (SE)		MAVI GIYIM SANAYI VE TICARETANONIM Sirketi Gümüssuyu Caddesi FatihSehitleri Sokak No: 3/2, TOPKAPI, MALTEPE ISTANBUL (TR)	
2001 11 13	2002 02 25	2001 09 26	2002 02 25
	2002 11 28		2002 11 20
770021 SCHWEDEN - BOMBE	30	770056 CESMO	09, 35, 36, 38, 41, 42
WALTER NIEMETZ SÜSSWARENFABRIK-FABRIKATION VON ZUCKER-, SCHOKOLADE-, KONDITOREI- UND DAUERBACKWAREN OHG 27, Aspangstrasse, WIEN (AT)		CESMO GROUP 54bis, rue Dombasle, PARIS (FR)	
2001 10 31	2002 02 25	2001 07 13	2002 02 25
	2002 11 27		2002 11 29
770025 CANTORI CFE: 27.5	11, 20, 24	770064 SISCRO	35, 36
CANTORI S.P.A. 52, Via Dante Alighieri, CAMERANO (IT)		SISCRO International Stiftung & Co. KG 10, Rodenbacher Strasse, Haiger (DE)	
2001 10 08	2002 02 25	2001 08 10	2002 02 25
	2002 11 28		2002 11 22
770027 CFE: 28.5	07, 12	770065 Parlis.com CFE: 4.5, 27.5	16, 38
Otkrytoe aktsionernoe obchtschestvo "Ambodor-Oudarnik" 7, oul. Ponomarenko, Minsk (BY)		NTR, S.L. Gran Via de les Corts Catalanes, 8-10, L'HOSPITALET DE LLOBREGAT (ES)	
2001 11 05	2002 02 25	2001 09 28	2002 02 25
	2002 11 28		2002 11 25

770067 HiSPACE CFE: 16.1, 29.1	09, 16, 38
MOULAGE PLASTIQUE DE L'OUEST Société Anonyme Domaine de Lorgerie, AVERTON (FR)	
2001 09 20	2002 02 25 2002 11 29
770068 LEASYS	12, 35, 36, 37, 39
FIDIS S.p.A. Corso Giovanni Agnelli 200, Torino (IT)	
2001 10 31	2002 02 25 2002 11 27
770070 Aqua Stop	09
Carl Zeiss (firme) Heidenheim (DE)	
2001 11 02	2002 02 25 2002 11 21
770071 FluoArc	09
Carl Zeiss (firme) Heidenheim (DE)	
2001 11 02	2002 02 25 2002 11 22
770084 Casalina di Siziano	33
METRO Dienstleistungs-Holding GmbH Schlüterstrasse 41, Düsseldorf (DE)	
2001 11 07	2002 02 25 2002 11 29
770102 YOSOL	09, 38
Drillisch IT AG Horbeller Straße 33, Köln (DE)	
2001 10 09	2002 02 25 2002 11 25
770109 ZOKLIK	05, 10
AVENTIS PHARMA HOLDING GMBH Frankfurt (DE)	
2001 11 08	2002 02 25 2002 11 17
770110 TOPART	05, 10
AVENTIS PHARMA HOLDING GMBH Frankfurt (DE)	
2001 11 08	2002 02 25 2002 11 17
770111 STYLAISE	05, 10
AVENTIS PHARMA HOLDING GMBH Frankfurt (DE)	
2001 11 08	2002 02 25 2002 11 17
770112 M CFE: 26.11, 27.5	01, 02, 03, 05, 09, 10, 16, 29, 30, 35, 42
Merck KGaA 250, Frankfurter Strasse, Darmstadt (DE)	
2001 10 12	2002 02 25 2002 11 29
770113 M CFE: 27.5	01, 02, 03, 05, 09, 10, 16, 29, 30, 35, 42
Merck KGaA 250, Frankfurter Strasse, Darmstadt (DE)	
2001 10 12	2002 02 25 2002 11 29
770114 MERCK CFE: 27.5	01, 02, 03, 05, 09, 10, 16, 29, 30, 35, 42
Merck KGaA 250, Frankfurter Strasse, Darmstadt (DE)	
2001 10 12	2002 02 25 2002 11 26
770115 MERCK CFE: 27.5, 29.1	01, 02, 03, 05, 09, 10, 16, 29, 30, 35, 42
Merck KGaA 250, Frankfurter Strasse, Darmstadt (DE)	
2001 10 12	2002 02 25 2002 11 26
770116 MERCK CFE: 26.11, 27.5	01, 02, 03, 05, 09, 10, 16, 29, 30, 35, 42
Merck KGaA 250, Frankfurter Strasse, Darmstadt (DE)	
2001 10 12	2002 02 25 2002 11 26
770117 Bominflot CFE: 26.11, 27.5, 29.1	01, 04, 39
KG Bominflot Bunkergesellschaft für Mineralöle mbH & Co. Grosse Bleichen 30, Hamburg (DE)	
2001 10 15	2002 02 25 2002 11 21
770119 SIEGER	07, 08, 20, 21
Sieger GmbH & Co. KG Obere Dammstraße 18 , Solingen (DE)	
2001 06 29	2002 02 25 2002 11 29
770120 TACTIPEN	05, 10
AVENTIS PHARMA HOLDING GMBH Frankfurt (DE)	
2001 11 08	2002 02 25 2002 11 17
770121 PROCLIK	05, 10
AVENTIS PHARMA HOLDING GMBH Frankfurt (DE)	
2001 11 08	2002 02 25 2002 11 17
770123 CFE: 25.1, 26.11	09, 25
Ralph ANDERL 17, Max-Beer-Strasse, Berlin (DE); Harald GOTTSCHLING 69, Yorkstrasse, Berlin (DE); Philipp HAFMANS 12, Revaler Strasse, Berlin (DE)	
2001 10 19	2002 02 25 2002 11 17
770124 Warsteiner	42
Warsteiner Brauerei Haus Cramer KG Domring, Warstein (DE)	
2001 10 25	2002 02 25 2002 11 25
770140 TECAN HAEMOTYPER	09, 10
Tecan Group AG Seestrasse 103, Männedorf (CH)	
2001 10 08	2002 02 25 2002 11 17
770141 SUPRALIGN	09
Prüftechnik Dieter Busch AG Oskar-Messter-Strasse 19-21, Ismaning (DE)	
2001 08 06	2002 02 25 2002 11 17
770144 CORODUR Verschleiss-Schutz	06, 07, 40
CORODUR Verschleiss-Schutz GmbH 31a, Wolfsburgstrasse, Thale/Harz (DE)	
2001 10 23	2002 02 25 2002 11 17
770145 ORIGINAL HANAU SUNCARE	09, 10, 11
CFE: 1.3, 4.5, 25.1, 27.5	
Heraeus Noblelight GmbH Heraeusstrasse 12-14, Hanau (DE)	
2001 08 30	2002 02 25 2002 11 17
770146 SEMOPAC	06, 20, 21
CROWN YORK PROPERTIES B.V. Zeemanstraat 13, Rotterdam (NL)	
2001 10 30	2002 02 25 2002 11 17
770147 B BOGNER CFE: 26.1, 27.5	14, 16, 21
Willy Bogner GmbH & Co. Kommanditgesellschaft auf Aktien 4, Sankt-Veit-Strasse, München (DE)	
2001 10 19	2002 02 25 2002 11 22
770148 LEKOSYS	09
LM-Tankschutz GmbH 2, Theodor-Heuss-Anlage, Mannheim (DE)	
2001 08 27	2002 02 25 2002 11 17
770153 LF speedway	06, 09, 19
Tehalit GmbH & Co. KG 37, Seebergstrasse, Heltersberg (DE)	
2001 09 12	2002 02 25 2002 11 26
770157 GRUPPO PROFILATI CFE: 26.11, 27.5	06, 14, 20
TRAFILERIE EMILIANE SUD S.p.A. Piazzale Pietro Galliani, Frazione Zampitto, BASCIANO - TE (IT)	
2001 10 31	2002 02 25 2002 11 22
770158 CFE: 26.11	06, 14, 20
TRAFILERIE EMILIANE SUD S.p.A. Piazzale Pietro Galliani, Frazione Zampitto, BASCIANO - TE (IT)	
2001 10 31	2002 02 25 2002 11 22
770159 FIAMMA COLLECTION CFE: 1.5,	25
25.1, 27.5, 29.1	
POLAT TEKSTILSANAYI VETICARET LTD. STI Çoban Çesme Mah. Toptasi Sk. No. 4, YENIBOSNA - ISTANBUL (TR)	
2001 11 26	2002 02 25 2002 11 26
770161 ORIACHOVITZA	33
AKTIONERNO DROUJESTVO „ MENADA “ 1, rue Hadji Dimitar Asenov, Stara zagora (BG)	
2001 11 27	2002 02 25 2002 11 29
770166 win SA CFE: 26.1, 27.5	19, 20
Pilsa Plastik Sanayi Anonim Sirketi Ceyhan Yolu Üzeri P.K. 87, Yüreğir Adana (TR)	
2001 11 29	2002 02 25 2002 11 17

770169 MONTES MON. TES TAGLIO LASER S.R.L. 1, Quartiere XXI Aprile, SAN BONIFACIO VR (IT) 2001 10 30 2002 02 25 2002 11 29	06, 37, 40, 42		
770180 Alpenglühfen Rosen-Tantau Mathias Tantau Nachfolger Tornescher Weg 13, Uetersen (DE) 2001 10 29 2002 02 25 2002 11 17	31		
770182 MATTONI CARLSBAD MINERAL WATER CFE: 3.7,25.1, 27.5, 29.1 KARLOVARSKÉ MINERÁLNÍ VODY a.s. Horova 3,Karlovy Vary (CZ) 2001 10 29 2002 03 11 2002 11 27	32		
770188 KALO CFE: 24.15, 27.5 ROEDER 1956 FARMACEUTICI S.P.A. Via Madama Cristina 90.TORINO (IT) 2001 10 02 2002 03 11 2002 11 27	05		
770189 BRAND CONNECTION INITIATIVE MEDIA PARIS 115,rue du Bac,PARIS (FR) 2001 10 02 2002 03 11 2002 11 27	35, 41, 42		
770197 CFE: 1.5. 16.1. 25.1, 25.12, 26.4 KB Impuls Service GmbH 15, Muldentalstrasse OT Amerika, Penig (DE) 2000 11 03 2002 03 11 2002 11 27	09, 38, 42		
770198 JARDIN SECRET DESCAMPS S.A. 20, rue d'Athènes,PARIS (FR) 2001 07 09 2002 03 11 2002 11 27	03, 04, 18, 21		
770199 HEXIS Sulzer Hexis AG Zürcherstrasse 48.Winterthur (CH) 2001 01 18 2002 03 11 2002 11 27	04, 06, 07, 09, 11, 17, 35, 37,41,42		
770200 Mc Kita EUFAB Handelsgesellschaft fürAuto- und Zweiradzubehör mbH Champagne 6,Haan (DE) 2001 03 05 2002 03 11 2002 11 27	07.09,12		
770201 MEDIATRADE MEDIATRADE S.P.A. 3. Via Paleocapa,MILANO (IT) 2001 06 07 2002 03 11 2002 11 27	16, 28, 35, 38, 41		
770204 LOBBE CFE: 27.5, 29.1 Lobbe Holding GmbH & Co. KG 2. Bernhard-Hülsmann- Weg,Iserlohn (DE) 2001 08 01 2002 03 11 2002 11 27	01, 07, 11. 35, 36, 37, 39, 40,42		
770205 e-biRD EUTELSAT S.A. 70, rue Balard,PARIS (FR) 2001 07 26 2002 03 11 2002 11 27	09. 16.35, 38, 41		
770208 batmap CFE: 26.1, 27.5 GENIUS MAP, S.A. Avenida de los Encuartes, 21,TRES CANTOS, MADRID (ES) 2001 07 31 2002 03 11 2002 11 27	09, 38, 39, 42		
770212 AMICCA CFE: 26.3. 27.5, 29.1 E-MERGENCY S.A. 7, rue des Prés,B.P. 123,Mersch (LU) 2001 09 19 2002 03 11 2002 11 27	09, 16. 35, 38, 40,42		
770218 SECURLUX Folia Tec Böhm GmbH & Co. KG 70, Neumeyerstraße,Nürnberg (DE) 2001 10 01 2002 03 11 2002 11 27	12, 17		
770219 ComS.I.T. Peter Heimbach Hochmoos 25,Bayerbach (DE) 2001 10 23 2002 03 11 2002 11 27	09, 38		
770225 CFE: 14.3 Jean MAGOT S.A. 12, rue Parmentier,AIGLEMONT (FR) 2001 10 02 2002 03 11 2002 11 27	06		
770226 CFE: 14.1 Jean MAGOT S.A. 12, rue Parmentier,AIGLEMONT (FR) 2001 10 02 2002 03 11 2002 11 27	06		
770235 PONCHO NEGRO FRATELLI BRANCA-DISTILLERIE S.R.L. Via Broletto, 35, MILANO (IT) 2001 10 11 2002 03 11 2002 11 27	32, 33		
770237 HYDRA SPA INTERPRESTIGE SA 8 rue de Berri,PARIS (FR) 2001 08 08 2002 03 11 2002 11 27	03		
770244 ema Fachbetrieb fürAntriebstechnik07, 08, 35, 37, 41, 42 CFE: 15.1,24.15,26.4,27.5,29.1 Zentralverband der DeutschenElektrohandwerke 4, Lilienthalallee, Frankfurt (DE) 2001 09 19 2002 03 11 2002 11 27	07, 08, 35, 37, 41, 42		
770249 comma, s.Oliver Bernd Freier GmbH & Co. KG Ostring,Rottendorf (DE) 2001 10 18 2002 03 11 2002 11 27	03, 06, 09, 14, 18, 20, 25, 26		
770251 CFE: 26.1, 26.11 adidas International B.V. Koningin Wilhelminaplein 30, Amsterdam (NL) 2001 10 16 2002 03 11 2002 11 27	25		
770252 BOCODO CFE: 26.4, 27.5, 29.1 TRECONF SRL 34/L rue Massafra,MARTINA FRANCA (TARANTO) (IT) 2001 08 30 2002 03 11 2002 11 27	03, 14, 18, 25		
770258 NEMORICH COVEX, S.A. C/Acero 25,Polígono industrial sur, COLMENAR VIEJO (MADRID) (ES) 2001 11 15 2002 03 11 2002 11 27	32		
770267 HERO LE FRUIT Hero Lenzburg (CH) 2001 11 06 2002 03 11 2002 11 27	29		
770270 FROMAGERIE LÉOPOLD GALLAIS CFE: 2.1. 27.5, 29.1 CELIA. société anonyme La Chaussée aux Moines,CRAON (FR) 2001 10 09 2002 03 11 2002 11 27	29		
770273 SWATCH WRISTORY Swatch AG (Swatch SA) (Swatch Ltd.) 94, rue Jakob Stämpfli, bienne (CH) 2001 11 13 2002 03 11 2002 11 27	14		
770274 MAGNA JAPAN TOBACCO INC. 2-2-1 Toranomom,Minato-ku,Tokyo (JP) 2001 11 22 2002 03 11 2002 11 27	34		
770283 evolution CFE: 27.5 MERLONI ELETTRODOMESTICI S.p.A. Viale Aristide Merloni 47, FABRIANO (AN) (IT) 2001 10 30 2002 03 11 2002 11 27	07, 11		
770284 indesit evolution CFE: 27.5 MERLONI ELETTRODOMESTICI S.p.A. Viale Aristide Merloni 47, FABRIANO (AN) (IT) 2001 10 30 2002 03 11 2002 11 27	07, 11		
770288 SISSI SNC ELARIS 75, avenue Jean Joxé,ANGERS (FR); INRA Institut National de laRecherche Agronomique) 147, rue de l'Université, PARIS Cedex 07 (FR) 2001 10 29 20020311 2002 11 27	31		

770293 CFE: 24.15, 26.1	06, 07, 40, 42	
Zolern BHW Gleitlager GmbH & Co. 117-118 Alte Leipziger Strasse, Braunschweig (DE)		
2001 07 20	2002 03 11	2002 11 27
770296 IB COLEGIO DEL MUNDO WORLD SCHOOL ÉCOLE DU MONDE CFE: 26.1, 27.1, 27.5, 29.1	09, 16, 41, 42	
International Baccalaureate Organisation (IBO) 15, route des Morillons, Le Grand-Saconnex (CH)		
2001 06 21	2002 03 11	2002 11 27
770297 TORNOS	07, 09, 37, 41, 42	
Tornos SA Rue Industrielle 111, Moutier (CH)		
2001 10 31	2002 03 11	2002 11 27
770298 EPICEINE	28, 31	
SENSAS S.A. 25, route Nationale, FONTENAY SUR EURE (FR)		
2001 10 15	2002 03 11	2002 11 27
770300 DIACIMUM	03, 05	
LABORATOIRES ARKOPHARMA LID de Carros le Broc, ZI, 1ère avenue, 2709 m, CARROS (FR)		
2001 10 12	2002 03 11	2002 11 27
770301 ORCHESTRA CFE: 26.4, 27.5, 29.1	03, 25, 28	
ORCHESTRA FRANCE SA 6, rue Saint Exupéry, ZI de la Lauze, Saint Jean de Vedas (FR)		
2001 07 09	2002 03 11	2002 11 27
770303 FILINGBOOK	16	
PAPETERIES HAMELIN Route de Lion, CAEN (FR)		
2001 10 08	2002 03 11	2002 11 27
770311 KLIKSO	06, 17	
SAINT-GOBAIN PAM, Société Anonyme 91, avenue de la Libération, NANCY (FR)		
2001 10 15	2002 03 11	2002 11 27
770312 Tailor Made CFE: 25.1, 26.13, 27.5	07, 09, 42	
Sandvik AB Sandviken (SE)		
2001 10 25	2002 03 11	2002 11 27
770313 GARNIER BODYTONIC	03	
LABORATOIRE GARNIER & CIE 281, rue Saint-Honoré, Paris (FR)		
2001 10 08	2002 03 11	2002 11 27
770314 COLOR APPEAL	03	
L'OREAL 14, rue Royale, PARIS (FR)		
2001 10 15	2002 03 11	2002 11 27
770315 CARDIO CONCEPT	05, 29, 30	
SANOFI-SYNTHELABO 174, avenue de France, PARIS (FR)		
2001 11 20	2002 03 11	2002 11 27
770316 CFE: 26.4, 29.1	38, 42	
Clariant AG 61, Rothausstrasse, Muttenz (CH)		
2001 09 20	2002 03 11	2002 11 27
770323 ingentix	09, 35, 38, 42	
Infineon Technologies AG 53, St. Martin Strasse, München (DE)		
2001 03 15	2002 03 11	2002 11 27
770328 xenis consulting services products	09, 35, 42	
CFE: 27.5, 29.1		
XEN Information Systems AG 13, Am Spitz, WIEN (AT)		
2001 08 16	2002 03 11	2002 11 27
770331 EUCOL	05	
RICHTER GEDEON VEGYÉSZETI GYÁRRT. Gyömroi út 19-21, Budapest (HU)		
2001 11 28	2002 03 11	2002 11 27
770341 SITE	11	
ERCO Leuchten GmbH Brockhauser Weg 80-82, Lüdenscheid (DE)		
2001 10 09	2002 03 11	2002 11 27
770343 JILLY	11	
ERCO Leuchten GmbH Brockhauser Weg 80-82, Lüdenscheid (DE)		
2001 10 09	2002 03 11	2002 11 27
770344 Siteyard	09, 35, 38, 42	
zapwerk AG Altonaer Poststraße 9, Hamburg (DE)		
2001 10 22	2002 03 11	2002 11 27
770362 JUS D'ORANGE	25	
JUS D'ORANGE 4, rue du Caire, PARIS (FR)		
2001 10 15	2002 03 11	2002 11 27
770363 Vicomte de Castellane	33	
CHAMPAGNE DE CASTELLANE 57, rue de Verdun, EPERNAY (FR)		
2001 10 15	2002 03 11	2002 11 27
770381 INTIMO CFE: 5.5, 26.1, 27.5, 29.1	03	
Beiersdorf AG Unnastrasse 48, Hamburg (DE)		
2001 10 16	2002 03 11	2002 11 27
770383 KAS BANK	35, 36, 42	
Kas-Associatie N.V. Spuistraat 172, Amsterdam (NL)		
2001 10 23	2002 03 11	2002 11 27
770387 Compar	11	
ERCO Leuchten GmbH Brockhauser Weg 80-82, Lüdenscheid (DE)		
2001 10 09	2002 03 11	2002 11 27
770388 PICxEL CFE: 27.5	42	
bioFARMA 22, rue Garnier, Neuilly-sur-Seine (FR)		
2001 10 12	2002 03 11	2002 11 27
770389 RHEON CFE: 27.5	07	
RHEON JIDOKI KABUSHIKI KAISHA 2-3, Nozawa-machi, Utsunomiya City, Tochigi 320-0071 (JP)		
2001 11 19	2002 03 11	2002 11 27
770390 RHEON	07	
RHEON JIDOKI KABUSHIKI KAISHA 2-3, Nozawa-machi, Utsunomiya City, Tochigi 320-0071 (JP)		
2001 11 19	2002 03 11	2002 11 27
770400 TurboRex	07	
Alexander Westphal 59, Waldecker Strasse, Neubulach (DE)		
2001 10 01	2002 03 11	2002 11 27
770402 CHARME OF FASHION CFE: 5.3, 16, 25, 35, 27.5		
Neckermann Versand AG 360, Hanauer Landstrasse, Frankfurt am Main (DE)		
2001 10 05	2002 03 11	2002 11 27
770403 ONCOMYCIN CFE: 27.5	05	
LUNAMeD AG Kirschbaumweg 38, Bottmingen (CH)		
2001 10 26	2002 03 11	2002 11 27
770404 PRITT fix-it PowerPads	16	
Henkel KGaA Henkelstrasse 67, Düsseldorf (DE)		
2001 10 20	2002 03 11	2002 11 27
770405 paco rabanne ULTRAVIOLET MAN	03	
CFE: 19.7, 27.5, 29.1		
PACO RABANNE PARFUMS 6, boulevard du Parc, NEUILLY SUR SEINE (FR)		
2001 10 09	2002 03 11	2002 11 27
770407 Tiffin	33	
Anton Riemerschmid Weinbrennerei und Likörfabrik GmbH & Co. KG Justus-von-Liebig-Str. 12, Erding (DE)		
2001 11 07	2002 03 11	2002 11 27

770410 dynameeting CFE: 27.5	35, 38, 42		
DYNAMEETING S.r.l. 2, Via Visconti di Modrone Uberto, MILANO (IT)			
2001 04 10	2002 03 11	2002 11 27	
770411 CFE: 26.2, 29.1	01, 02, 06, 07, 09, 35, 37, 42		
Avestapolarit Oyj Abp P.O. Box 82, Tornio (FI)			
2001 07 13	2002 03 11	2002 11 27	
770412 CFE: 26.2	01, 02, 06, 07, 09, 35, 37, 42		
Avestapolarit Oyj Abp P.O. Box 82, Tornio (FI)			
2001 07 13	2002 03 11	2002 11 27	
770413 AvestaPolarit	01, 02, 06, 07, 09, 35, 37, 42		
Avestapolarit Oyj Abp P.O. Box 82, Tornio (FI)			
2001 07 13	2002 03 11	2002 11 27	
770414 AvestaPolarit SATINLESS	01, 02, 06, 07, 09, 35, 37, 42		
CFE: 26.2, 27.5			
Avestapolarit Oyj Abp P.O. Box 82, Tornio (FI)			
2001 07 13	2002 03 11	2002 11 27	
770415 IPB Internationale Personalberatung	35, 42		
GEMINI EXECUTIVE SEARCH GmbH 2, Perusastrasse, München (DE)			
2001 07 23	2002 03 11	2002 11 27	
770416 Gemini Executive Search	35, 42		
GEMINI EXECUTIVE SEARCH GmbH 2, Perusastrasse, München (DE)			
2001 07 23	2002 03 11	2002 11 27	
770417 IPB	35, 42		
GEMINI EXECUTIVE SEARCH GmbH 2, Perusastrasse, München (DE)			
2001 07 23	2002 03 11	2002 11 27	
770419 biOLYSIS	09, 11, 42		
ONDEO DEGREMONT 183, avenue du dix-huit juin 1940, RUEIL MALMAISON (FR)			
2001 10 16	2002 03 11	2002 11 27	
770423 Pinot di Pinot Vino Spumante	33		
CFE: 24.9, 25.1, 27.5, 29.1			
GANCIA S.P.A. 16, corso Libertf, CANELLI (IT)			
2001 08 29	2002 03 11	2002 11 27	
770428 S WATCH X-LARGE	14		
Swatch AG (Swatch SA) (Swatch Ltd.) 94, rue Jakob Stämpfli, bienne (CH)			
2001 11 13	2002 03 11	2002 11 27	
770433 ALBUFLOW	10		
FRESENIUS MEDICAL CAREDEUTSCHLAND GMBH Else-Kroener-Strasse 1, BAD HOMBURG (DE)			
2001 10 09	2002 03 11	2002 11 27	
770434 EXALIS	09, 10, 42		
GAMBRO LUNDIA AB, Magistratsvagen 16, Lund (SE)			
2001 09 19	2002 03 11	2002 11 27	
770446 AQUATANIA	03, 09, 16, 20, 25, 28, 29, 32, 41		
Milla & Partner GmbH 44. Heusteigstrasse, Stuttgart (DE)			
2001 07 30	2002 03 11	2002 11 27	
770448 Golden DRAGON	09		
OSRAM Gesellschaft mit beschränkter Haftung München 1, Hellabrunner Strasse, München (DE)			
2001 11 09	2002 03 11	2002 11 27	
770450 ARIDIAN			11
Ideal-Standard GmbH & Co. oHG Euskirchener Strasse 80, Bonn (DE)			
2001 10 16	2002 03 11	2002 11 27	
770454 HERO FRUCHT & NUSS			29
Hero Postfach, Lenzburg 1 (CH)			
2001 11 07	2002 03 11	2002 11 27	
770455 bioAnalytica			16, 35, 41
Messe München GmbH 2, Am Messesee, München (DE)			
2001 08 10	2002 03 11	2002 11 27	
770463 SIXTUFIT			03, 05
Sixtuswerke Fritz Becker GmbH & Co. 3, Urtlbachstrasse, Schliersee (DE)			
2001 09 07	2002 03 11	2002 11 29	
770469 A CFE: 26.7, 27.1			06, 11
A P M S.R.L. 14/H, Strada Statale del biellese Km. 45,500, GATTICO FRAZIONE PIOLA (NOVARA) (IT)			
2001 09 19	2002 03 11	2002 12 30	
770470 medXchange			09, 35, 38, 42
medXchange AG Augustinergasse 17, Zürich (CH)			
2001 09 27	2002 03 11	2002 11 29	
770471 ALLIGATOR CFE: 3.11, 27.5, 29.1			02, 17, 27
Alligator Farbwerke Rolf Mießner GmbH & Co. KG 203, Marktstrasse, Enger (DE)			
2001 10 21	2002 03 11	2002 11 29	
770483 K KORUS CFE: 27.5			06, 09, 20, 35, 37, 42
MARCOLIN Charles Route du Massot, COUBLEVIE (FR)			
2001 09 17	2002 03 11	2002 12 30	
770485 RUSTICRETE			01, 19, 27
RPM/BELGIUM, naamloze vennootschap Industriepark Noord, H. Dunantstraat 11B, Tielt (BE)			
2001 09 20	2002 03 11	2002 11 29	
770491 SevenOne Media			03, 09, 11, 12, 14, 16, 18,
CFE: 24.15, 26.1, 27.5, 29.1			20, 21, 24, 25, 26, 27, 28,
			29, 30, 32, 33, 34, 35, 36,
			38, 41, 42
ProSiebenSat.1 Media AG 7, Medienallee, Unterföhring (DE)			
2001 04 12	2002 03 11	2002 12 30	
770493 CFE: 4.5, 29.1			29, 30
S.C. GALEC, Société Cooperative Anonyme fdirectoire et conseil de surveillance 52, rue Camille Desmoulins, ISSY LES MOULINEAUX CEDEX (FR)			
2001 07 17	2002 03 11	2002 12 30	
770501 DIRECT FASTENER			06, 07, 08, 17
FODOR CAROLINE 17, rue Lemoine, BOULOGNE (FR)			
2001 10 17	2002 03 11	2002 12 30	
770505 LCN CFE: 25.3, 26.3, 27.5			03, 08, 11, 21
Wilde Cosmetics GmbH Große Hub 3, Eltville (DE)			
2001 10 29	2002 03 11	2002 11 29	
770514 MELON SPLASH			03
Buttress B.V. Vleutensevaart 100, Utrecht (NL)			
2001 09 28	2002 03 11	2002 11 29	
770515 ultratroc			11, 37, 42
ultrafilter S.A. (Société Anonyme) 16ter, rue Ampère, Z.A. du Vert Galant, Saint Ouen l'Aumône (FR)			
2001 10 25	2002 03 11	2002 12 30	
770516 LA INTIMIDAD DE ANTONINO			
CARUNCHO CFE: 26.1, 27.5			14, 34
Villiger Söhne GmbH 3-7, Schwarzenbergstrasse, Waldshut-Tiengen (DE)			
2001 10 04	2002 03 11	2002 12 30	

770518 AF FENIX CFE: 1.1, 3.1, 3.7, 24.1, 27.5 38, 39, 41, 42 TRIVIS - Centrum profesní přípravy, spol. s r.o. Hamerská 405/13, Praha 9 - Kyje (CZ) 2001 05 18 2002 03 11 2002 12 30	770547 LEGATO CFE: 2.1, 26.4, 27.5 25 LEGATO GIYİM SANAYI VE TICARETLIMITED SIRKETI Kiiçukbahçe Sokak No: 14/7, OSMANBEY-SISLI - ISTANBUL (TR) 2001 10 25 2002 03 11 2002 11 29
770519 Freddo Freddo CFE: 27.5, 29.1 21, 30, 32, 33 MALGARA CHIARI & FORTI S.P.A. Via Cendon, 20, SILEA (TREVISO) (IT) 2001 05 28 2002 03 11 2002 12 30	770548 Kälber Goldmineral CFE: 27.5, 29.1 31 CESKÉ SANO spol. s r.o. Npor. O. Bartoska 15, Domazlice (CZ) 2001 10 22 2002 03 11 2002 11 29
770520 THE AMERICAN OFFSHORE LEGEND 1 CIGARETTE CFE: 25.1, 26.1, 27.5, 27.7 14, 18, 25 PARTS UNLIMITED B.V. 13A. Uitweg, ROTTERDAM (NL) 2001 07 09 2002 03 11 2002 12 30	770549 Ferkel Goldmineral CFE: 27.5, 29.1 31 CESKÉ SANO spol. s r.o. Npor. O. Bartoska 15, Domazlice (CZ) 2001 10 22 2002 03 11 2002 11 29
770522 NX.TEC 09, 16, 35, 36, 37, 41, 42 NEWEX BÖRSE AG 8, Wallnerstrasse, WIEN (AT) 2001 09 06 2002 03 11 2002 12 30	770550 Sauen Gold CFE: 27.5 31 CESKÉ SANO spol. s r.o. Npor. O. Bartoska 15, Domazlice (CZ) 2001 10 22 2002 03 11 2002 12 09
770526 tl transport logistic CFE: 26.4, 27.5 16, 35, 41 Messe München GmbH 2, Am Messesee, München (DE) 2001 11 15 2002 03 11 2002 12 30	770551 SPEZIALMAST 4000 CFE: 27.5, 27.7, 29.1 31 CESKÉ SANO spol. s r.o. Npor. O. Bartoska 15, Domazlice (CZ) 2001 10 22 2002 03 11 2002 12 09
770528 SmartBase 09 CANON KABUSHIKI KAISHA 30-2, Shimomaruko 3-chome, Ohta-ku, Tokyo 146-8501 (JP) 2001 11 15 2002 03 11 2002 12 30	770553 MARC CFE: 27.5 25 Marc GmbH 1, Goldbinnen, Hessisch Oldendorf (DE) 2001 11 09 2002 03 11 2002 12 09
770529 DE RIGO CFE: 26.4, 27.5 09, 14, 18, 25 De Rigo S.p.A. Loc. Baorche 19/21, Limana BL (IT) 2001 10 18 2002 03 11 2002 11 29	770555 LANG Master tangram education 09, 38, 41, 42 Dr. Lang group s.r.o. Branická 107, Praha 4 (CZ) 2001 07 30 2002 03 11 2002 12 02
770532 SANPAOLO <u>IMI.com</u> CFE: 27.5 09, 35, 36, 41 SANPAOLO IMI S.P.A. Piazza San Carlo 156, TORINO (IT) 2001 10 30 2002 03 11 2002 12 30	770563 OFRA's Restaurant CFE: 26.1, 27.5, 29, 42 OFRA Food & Service GmbH & Co. KG Industriestrasse, Beverungen (DE) 2001 10 10 2002 03 11 2002 12 09
770533 POWERGEL 05, 30, 32 Société des Produits Nestlé S.A. VEVEY (CH) 2001 11 07 2002 03 11 2002 12 30	770568 GLOBAL HYGIENE 03, 16, 24 FALCONNET S.A. 4, Chemin de la Messe, SENNECEY LE GRAND (FR) 2001 07 10 2002 03 11 2002 12 09
770535 ROSSO DI MARANELLO CFE: 18.1, 30, 32, 33 27.5 DELIZIE MODENESI PRODOTTI TIPICIDI MEGLIOLI LUCIANA 33, Via D. Ferrari, MARANELLO, Modena (IT) 2001 10 30 2002 03 11 2002 12 30	770575 BacterX 03, 05 EMS Electro Medical Systems-Vertriebs GmbH Schatzbogen 86, München (DE) 2001 07 20 2002 03 11 2002 12 09
770537 ON & OFF MULTI TACK CFE: 24.17, 01, 16 26.4, 27.5, 29.1 Henkel KGaA Henkelstrasse 67, Diisseldorf (DE) 2001 10 20 2002 03 11 2002 12 30	770577 KUPON Shop CFE: 27.5 16 MultiBus AG Karl-Benz-Str. 19, Filderstadt (DE) 2001 11 12 2002 03 11 2002 12 09
770539 EASERGY 09 SCHNEIDER ELECTRIC INDUSTRIES SA 89, boulevard Franklin Roosevelt, RUEIL MALMAISON (FR) 2001 10 25 2002 03 11 2002 11 29	770578 ALPHARADIN 05 Anticancer Therapeutic Inventions AS P.O. Box 96 Blindern, OSLO (NO) 2001 10 09 2002 03 11 2002 12 09
770540 LUNA POP CFE: 26.4, 27.5 01, 02, 03, 04, 05, 06, 07, 08, 09, 10, 11, 12, 13, 14, 15, 16, 17, 18, 19, 20, 21, 22, 23, 24, 25, 26, 27, 28, 29, 30, 31, 32, 33, 34, 35, 36, 37, 38, 39, 40, 41, 42 Cesare Cremonini Via Emilia Levante 325/D, San Lazzaro di Savena (Bologna) (IT) 2001 05 29 2002 03 11 2002 12 30	770580 PRICE AID 35 NOV ACTION 11, avenue Dubonnet, COURBEVOIE (FR) 2001 11 06 2002 03 11 2002 12 09
770544 afinios CFE: 27.5 35, 36, 38, 42 Deutsche Bank Aktiengesellschaft 12, Taunusanlage, Frankfurt/ Main (DE) 2001 07 27 2002 03 11 2002 11 29	770588 BLU 294 CFE: 26.4, 27.5, 27.7, 29.1 09, 14, 25 OTTICA ROMANI S.p.A. Via Flavia, 122, ROMA (IT) 2001 10 30 2002 03 11 2002 12 09
770545 Babsy CFE: 27.5 31 CESKÉ SANO spol. s r.o. Npor. O. Bartoska 15, Domazlice (CZ) 2001 08 20 2002 03 11 2002 11 29	770590 ottica ROMANI CFE: 26.4, 27.5, 29.1 09, 14, 25 OTTICA ROMANI S.p.A. Via Flavia, 122, ROMA (IT) 2001 10 30 2002 03 11 2002 12 09
	770591 E9 CFE: 26.4, 27.5, 27.7 18, 22, 25 E9 SNC DI FRNOCCHI STEFANO e CALIBANI MAURO Via Faenza, 13, FOLIGNANO (AP) (IT) 2001 11 06 2002 03 11 2002 12 09
	770593 PANGUANETA CFE: 5.1, 25.1, 27.5 19, 20, 22 PANGUANETA DI TENCA ANTONIO EEREDI DI AZZI PALMIRO S.n.c. Via Solazzi 6/19, SABBIONETA, Mantova (IT) 2001 10 31 2002 03 11 2002 12 09

770594 GNOTHIS	01, 05, 09, 10, 40, 42	
GNOTHIS Holding AG, PSE EPFL-Ecublens, Lausanne (CH)		
2001 06 11	2002 03 11	2002 12 09
770596 NERA CFE: 26.2, 27.5, 29.1		09, 38
Nera ASA Kokstadvn. 23, Kokstad (NO)		
2001 10 24	2002 03 11	2002 12 09
770601 CERVARIX		05
SMITHKLINE BEECHAM biOLOGICALS S.A. Rue de l'Institut 89, RIXENSART (BE)		
2001 12 04	2002 03 11	2002 12 09
770603 P PIAGGIO CFE: 25.5, 26.4, 27.5		12
PIAGGIO & C. S.P.A. 25, Viale Rinaldo Piaggio, PONTEDERA (IT)		
2001 11 08	2002 03 11	2002 12 09
770605 D.I.P. CFE: 26.3, 27.5		06, 10, 20, 26
Milos Pokorny - D.I.P. Dobrovodská 82, České Budejovice (CZ)		
2001 07 16	2002 03 11	2002 12 09
770611 COCCAPANI		03, 18, 25
IL MARCHESE COCCAPANI S.P.A. Via Modena Carpi, 290, SOLIERA (MO) (IT)		
2001 11 08	2002 03 11	2002 12 09
770617 TMR profi CFE: 26.11, 27.5, 29.1		31
CESKÉ SANO spol.s r.o. Npor. O. Bartoska 15, Domazlice (CZ)		
2001 08 21	2002 03 11	2002 12 09
770618 Aminokraft CFE: 27.5, 29.1		31
CESKÉ SANO spol.s r.o. Npor. O. Bartoska 15, Domazlice (CZ)		
2001 08 21	2002 03 11	2002 12 09
770619 Milsan CFE: 27.5, 29.1		31
CESKÉ SANO spol.s r.o. Npor. O. Bartoska 15, Domazlice (CZ)		
2001 08 21	2002 03 11	2002 12 09
770620 Bullen Goldmineral CFE: 27.5, 29.1		31
CESKÉ SANO spol.s r.o. Npor. O. Bartoska 15, Domazlice (CZ)		
2001 08 21	2002 03 11	2002 12 09
770622 Mipro CFE: 27.5, 29.1		31
CESKÉ SANO spol.s r.o. Npor. O. Bartoska 15, Domazlice (CZ)		
2001 08 21	2002 03 11	2002 12 09
770623 ěkosan CFE: 27.5		31
CESKÉ SANO spol.s r.o. Npor. O. Bartoska 15, Domazlice (CZ)		
2001 08 21	2002 03 11	2002 12 09
770624 Pansan CFE: 27.5, 29.1		31
CESKÉ SANO spol.s r.o. Npor. O. Bartoska 15, Domazlice (CZ)		
2001 08 21	2002 03 11	2002 12 09
770626 ERIOFAST		02
Ciba Specialty Chemicals Holding Inc. Klybeckstrasse 141, Basel (CH)		
2001 11 16	2002 03 11	2002 12 11
770628 CFE: 4.5, 26.15		05
Novartis AG Bāle (CH)		
2001 11 16	2002 03 11	2002 12 11
770629 WILLIAM BAUME		14
BAUME & MERCIER SA 9, rue Le Royer, GENEVE (CH)		
2001 11 29	2002 03 11	2002 12 11
770633 CFE: 24.17, 27.5		03, 05
LIPHA 37, rue Saint Romain, LYON (FR)		
2001 10 18	2002 03 11	2002 12 11
770634 CFE: 5.7, 24.5, 25.1, 28.5, 29.1		33
Respublikanskoe proizvodstvennoeounitarnoe predpriyatie "Minsky zavod igristykh vin" 50, oul. Radialnaya, Minsk (BY)		
2001 11 13	2002 03 11	2002 12 11
770642 FERROGREEN		05, 29
SPECCHIASOL S.R.L. Loc. Crocioni, 1, BUSSOLENGO (VERONA) (IT)		
2001 07 27	2002 03 11	2002 12 11
770645 penergetic		01, 31, 42
RBW-Wilhelm Niederholzstrasse 9, Kesswil (CH)		
2001 11 04	2002 03 11	2002 12 11
770646 SANGO		07, 12
SANGO CO., LTD. 3-1, Mutsuno 1-chome, Atsuta-ku, Nagoya-shi, Aichi-ken 456-0023 (JP)		
2001 08 13	2002 03 11	2002 12 11
770647 HYDRASKIN		08
Wilkinson Sword GmbH 110, Schützenstrasse, Solingen (DE)		
2001 10 25	2002 03 11	2002 12 11
770650 WATTS		16, 38, 41
SOCIETE EUROPEENNE DETELETRANSMISSIONS SPORTIVES 3, rue Gaston et René Caudron, ISSY-LES-MOULINEAUX (FR)		
2001 08 07	2002 03 11	2002 12 11
770657 AMERICAN DREAM OF ICE-CREAM		
MANHATTAN CFE: 24.7, 25.1, 26.2, 27.5, 29.1		
		30
Schöller Lebensmittel GmbH & Co KG 137, Bucher-Strasse, Nürnberg (DE)		
2001 11 19	2002 03 11	2002 12 11
770658 VINYL GLAM		03
L'OREAL 14, rue Royale, PARIS (FR)		
2001 10 18	2002 03 11	2002 12 11
770660 AvestaPolarit STAINLESS	01, 02, 06, 07, 09, 35,	
CFE: 26.2, 27.5, 29.1		
		37, 42
Avestapolarit Oyj Abp P.O. Box 82, Tornio (FI)		
2001 07 13	2002 03 11	2002 12 11
770661 Colibri		05, 29, 30
Schöller Lebensmittel GmbH & Co. KG 137, BucherStr., Nürnberg (DE)		
2001 09 04	2002 03 11	2002 12 11
770664 e-sponse		09, 38
Kai Nikolas Möhrle, Claus-Michael Gerigk Osdorfer Landstraße 102, Hamburg (DE)		
2001 08 02	2002 03 11	2002 12 11
770668 LEASE-STAR CFE: 1.1, 26.4, 27.5		24, 25, 26, 36
VOREL, Dagmar Isabell 2, Klüpfelstrasse, Stuttgart (DE)		
2001 10 04	2002 03 11	2002 12 11
770670 AO		10, 16, 41, 42
Synthes AG Chur Grabenstrasse 15, Chur (CH)		
2001 07 03	2002 03 11	2002 12 11
770671 6 CFE: 26.4, 27.7		16, 35, 41, 42
Bass Public Limited Company 20, North Audley Street, London W1Y 1WE (GB)		
2001 07 04	2002 03 11	2002 12 11
770681 Bref Duo-Active		03, 05
Henkel KGaA 67, Henkelstrasse, Düsseldorf (DE)		
2001 10 31	2002 03 11	2002 12 11
770683 AMC CFE: 1.5, 27.5		08, 09, 11, 16, 20, 21
AMC International AlfaMetalcraft Corporation AG Buonaserastrasse 30, Rotkreuz (CH)		
2001 11 05	2002 03 11	2002 12 11
770692 HEXEDRINE		01, 03, 05, 10, 21, 30
Unilever N.V. Weena 455, Rotterdam (NL)		
2001 10 31	2002 03 11	2002 12 11

770699 Lastoven PAUL HARTMANN AG Paul-Hartmann-Str. 12,Heidenheim/ Brenz (DE) 2001 10 22	05, 10 2002 03 11	2002 12 11	770753 Tretinoac Dr. August Wolff GmbH & Co. Arzneimittel Sudbrackstraße 56, bielefeld (DE) 2001 11 09	03, 05 2002 03 11	2002 12 16
770700 QUANTEC m-tec AG Medizin- und Umwelttechnik Marxweg 4,Altkirchen/ Sauerlach (DE) 2001 10 31	09, 10, 16 2002 03 11	2002 12 11	770755 HVB Real Estate Bank Bayerische Hypo- und Vereinsbank AG Am Tucherpark 16, München (DE) 2001 10 26	16, 36, 38 2002 03 11	2002 12 16
770702 CFE: 2.9, 5.5, 19.7, 24.15, 29.1 Henkel KGaA Henkelstrasse 67,Düsseldorf (DE) 2001 10 26	03, 05, 21 2002 03 11	2002 12 11	770756 I-BALANCE Janssen Pharmaceutica N.V. Turnhoutseweg 30, Beerse (BE) 2001 10 24	12 2002 03 11	2002 12 16
770705 CL common-link CFE: 26.4, 27.5 Common-Link AG Koellestraße 30B,Karlsruhe (DE) 2001 10 12	09, 38, 41, 42 2002 03 11	2002 12 11	770761 PROC Rapala VMC Oyj Tehtaantie 2, Vaaksy (FI) 2001 11 30	AST 2002 03 11	28 2002 12 16
770706 CFE: 1.1,26.1 McGard Deutschland GmbH FischerEcker 4,Flein (DE) 2001 11 22	06, 14 2002 03 11	2002 12 11	770763 A10 CFE: 27.5, 27.7 Dunlop Slazenger International Limited Maxfli Court, Riverside Way, Camberley, Surrey, GU15 3YL (GB) 2001 11 30	18, 25, 28 2002 03 11	2002 12 16
770709 InterLink Common-Link AG Koellestraße 30B,Karlsruhe (DE) 2001 10 12	09, 38, 41, 42 2002 03 11	2002 12 16	770765 QINETIQ QINETIQ LIMITED Metropole Building,Northumberland Avenue, LONDON, WC2N 5BL (GB) 2001 08 03	09, 13, 36, 41, 42 2002 03 11	2002 12 16
770710 IMMOCHAN IMMOCHAN. société anonyme Rue du Maréchal de Lattrede Tassigny,CR01X (FR) 2001 10 17	16 2002 03 11	2002 12 16	770768 MOLEX AUMUND-Fördererbau GmbH Maschinenfabrik 17, Saalhofer Strasse, Rheinberg (DE) 2001 10 30	07,09,12 2002 03 11	2002 12 16
770712 BOOMER DROP GROWSEED Aktiengesellschaft Aeulestrasse 5,Vaduz (LI) 2001 12 10	30 2002 03 11	2002 12 16	770770 HARVEST Société des Produits Nestlé S.A. VEVEY (CH) 2001 11 08	05, 30, 32 2002 03 11	2002 12 16
770716 Klüberpress Klüber Lubrication München KG 7, Geisenhausenerstrasse, München (DE) 2001 09 29	04 2002 03 11	2002 12 16	770774 pay@once CFE: 24.17 Siemens Aktiengesellschaft Wittelsbacherplatz 2,München (DE) 2001 09 07	09, 37, 38, 42 2002 03 11	2002 12 16
770717 Vivazol CFE: 26.1, 27.5 Société des Produits Nestlé S.A. VEVEY (CH) 2001 11 22	05, 30 2002 03 11	2002 12 16	770777 CFE: 1.15, 2.9, 19.7, 24.15, 29.1 Henkel KGaA Henkelstrasse 67,Düsseldorf (DE) 2001 10 26	03, 05, 21 2002 03 11	2002 12 16
770719 Novolas Christiane Leister Moosboden,Stalden (CH) 2001 06 05	07, 09, 40, 42 2002 03 11	2002 12 16	770778 CFE: 26.11 PROJECT AUTOMATION S.p.A. Viale Elvezia, 42,MONZA (IT) 2001 09 19	09,41,42 2002 03 11	2002 12 16
770720 GREEN ROOF TECH CFE: 5.11, 26.15, 27.5 Rainer Zink Akazienweg 2,Nürtingen (DE) 2001 10 24	19, 31 2002 03 11	2002 12 16	770781 IRONKER RED PORCELAIN CFE: 24.9,26.1,27.5,29.1 NAVARTI CERAMICA, S.L. Ctra. Onda-Villarreal, km 3,5, ONDA (CASTELLON) (ES) 2001 09 18	11, 19, 35 2002 03 11	2002 12 16
770725 AELIA HACHETTE DISTRIBUTION SERVICES 2, rue Lord Byron, PARIS (FR) 2001 10 18	03, 18, 25, 32, 33, 34 2002 03 11	2002 12 16	770784 PlanetHome PlanetHome AG Auenstrasse 100,München (DE) 2001 08 27	35, 36, 37, 38, 42 2002 03 11	2002 12 30
770726 HAG H03 HAG ASA Fridtjof Nansensvei 12,OSLO (NO) 2001 06 11	20 2002 03 11	2002 12 16	770788 FERMOD CFE: 1.1, 26.4, 27.5, 29.1 FERMOD 3, avenue Eugène Gazeau,SENLIS (FR) 2001 09 04	06, 07, 09, 20 2002 03 11	2002 12 30
770730 CADDYCLEAN Stig Olsson Bagskyttegatan 2 H,Mölnal (SE) 2001 10 09	07 2002 03 11	2002 12 16	770794 Rama Crème Bonjour CFE: 25.1, 27.5,29.1 Unilever N.V. Weena 455,Rotterdam (NL) 2001 11 06	29, 30 2002 03 11	2002 12 30
770740 EAT & GO Procordia Food AB ESLÖV (SE) 2001 10 30	29, 30 2002 03 11	2002 12 16	770795 Rama Crème Bonjour CFE: 19.3, 25.1, 27.5,29.1 Unilever N.V. Weena 455,Rotterdam (NL) 2001 11 06	29, 30 2002 03 11	2002 12 30
770749 Keep out collection CFE: 26.4, 27.5 BA-TU TEKSTIL KONFEKSIYON ÜRÜNLERISANAYI VE TICARET LIMITED SIRKETI Keresteciler Sitesi Fatih Cad. Ladin Sk. No: 5,Merter, ISTANBUL (TR) 2001 11 19	25 2002 03 11	2002 12 16			

770802 CFE: 3.7	03,21		
Unilever N.V. Weena 455,Rotterdam (NL)			
2001 10 12	2002 03 11	2002 12 30	
770804 SWISS POST	09, 14, 16, 18, 20, 22, 28,		
CFE: 24.13, 26.11 , 27.5	35, 36, 37, 38, 39, 41 , 42		
Die Schweizerische Post Viktoriastrasse 21, Bern (CH)			
2001 10 11	2002 03 11	2002 12 30	
770805 ACOME CFE: 24.15 , 27.5		38	
ACOMESOCIETE COOPERATIVE DE TRAVAILLEURS 14,			
rue de Marignan,PARIS (FR)			
2001 09 26	2002 03 11	2002 12 30	
770809 PLAN IT	09, 35, 38, 41 , 42		
ABB Automation Technology Products Management AG,			
Affolternstrasse 44, Zürich (CH)			
2001 09 24	2002 03 11	2002 12 30	
770811 SUSTAIN IT	07, 09, 16 , 35 , 37, 38, 39,		
	40,41,42		
ABB Automation Technology Products Management AG,			
Affolternstrasse 44, Zürich (CH)			
2001 09 24	2002 03 11	2002 12 30	
770813 DRIVE IT	07 , 09 , 16, 35, 37, 38, 41,		
	42		
ABB Automation Technology Products Management AG,			
Affolternstrasse 44, Zürich (CH)			
2001 09 24	2002 03 11	2002 12 30	
770816 PROCESS IT	06, 07, 09, 16 , 20, 35, 37,		
	38,39,41,42		
ABB Automation Technology Products Management AG,			
Affolternstrasse 44, Zürich (CH)			
2001 09 24	2002 03 11	2002 12 30	
770820 SIMULATE IT	09, 16, 35, 36, 38, 41, 42		
ABB Automation Technology Products Management AG,			
Affolternstrasse 44, Zürich (CH)			
2001 09 24	2002 03 11	2002 12 30	
770823 TURBOCHARGE IT	07, 09, 16, 35, 37, 38, 41,		
	42		
ABB Automation Technology Products Management AG,			
Affolternstrasse 44, Zürich (CH)			
2001 09 24	2002 03 11	2002 12 30	
770824 ROBOTICS IT	06, 07, 20, 35, 37, 38, 39,		
	42		
ABB Automation Technology Products Management AG,			
Affolternstrasse 44, Zürich (CH)			
2001 09 24	2002 03 11	2002 12 30	
770825 FULFILL IT	09, 16, 35, 36, 38, 39, 41,		
	42		
ABB Automation Technology Products Management AG,			
Affolternstrasse 44, Zürich (CH)			
2001 09 24	2002 03 11	2002 12 30	
770826 REWOX CFE: 26.4 , 27.5		11	
REWOX Hungária Kft. Budapesti út 8,Szeged (HU)			
2001 09 26	2002 03 11	2002 12 30	
770828 GG DAG	09, 16, 24, 25, 32, 33 , 41		
GIGI DE AGOSTINO Koglerauerweg 30,Gramastetten (AT)			
2001 07 31	2002 03 11	2002 12 30	
770829 GIGI DAG	09, 16, 24, 25, 32, 33, 41		
GIGI DE AGOSTINO Koglerauerweg 30,Gramastetten (AT)			
2001 07 31	2002 03 11	2002 12 30	
770834 CFE: 26.2 , 26.4		16 , 20 , 21	
GROUPE GUILLIN Zone Industrielle,ORNANS(FR)			
2001 08 27	2002 03 11	2002 12 30	
770835 TABAC MAN CFE: 26.11 , 27.5		03, 14 , 25	
Mäurer + Wirtz GmbH & Co. KG Zweifaller Straße 120,Stolberg (DE)			
200108 30	2002 03 11	2002 12 30	
770842 SUNAFLEX		01 , 17	
Huber+Suhner AG Degersheimerstrasse 16,Herisau (CH)			
2001 11 22	2002 03 11	2002 12 30	
770843 LAURA		29 , 30	
Meggle GmbH Megglestrasse 6-12,Wasserburg (DE)			
2001 11 07	2002 03 11	2002 12 12	
770847 REXONA CRYSTAL		03	
Unilever N.V. Weena 455,Rotterdam (NL)			
2001 11 06	2002 03 11	2002 12 12	
770848 ICDE International Center forDental Education		41	
Ivoclar Vivadent AG Bendererstrasse 2,Schaan (LI)			
2001 12 10	2002 03 11	2002 12 12	
770849 Tfs Tools for Success		41	
Ivoclar Vivadent AG Bendererstrasse 2,Schaan (LI)			
200112 10	200203 11	2002 12 12	
770856 MAXENS		03, 29, 30, 32 , 33	
MAXENS GmbH 32, Dr. Albert-Frank Strasse,Trostberg (DE)			
2001 10 29	2002 03 11	2002 12 12	
770858 Triple Crown Fence		17 , 19 , 37	
Pikeron B.V. Grevenoordseweg 4a,Best (NL)			
2001 12 10	2002 03 11	2002 12 12	
770859 MY HOME CFE: 1.1 , 4.5 , 7.1, 27.5,		09	
29.1			
BTICINO S.P.A. 38, Via Messina,MILANO (IT)			
2001 10 11	2002 03 11	2002 12 12	
770860 evian masters CFE: 3.5 , 6.1, 26.4,		16, 18, 25 , 28	
27.5,29.1			
SOCIETE ANONYMEDES EAUX MINERALES D'EVIAN 22,			
avenue des Sources,Evian (FR)			
2001 10 10	2002 03 11	2002 12 12	
770863 Luxan Perfect Crop Protexion CFE: 5.3 ,		01 , 05	
27.5,29.1			
Luxan B.V. Industrieweg 2,Elst (Gld) (NL)			
2001 10 17	2002 03 11	2002 12 12	
770867 dreamfibre CFE: 26.11 , 27.5		24	
INDUSTRIE NATUZZI S.p.A. Via Iazzitiello, 47,SANTERAMO IN COLLE (BA) (IT)			
2001 11 08	2002 03 11	2002 12 12	
770869 BULGARIA VINCOM BURGAS		33	
CFE: 25.1, 27.5			
AKTSIONERNO DROUJESTVO „ VINKOM “ j.k. Slavejkov,			
BOURGAS (BG)			
2001 10 18	2002 03 11	2002 12 12	
770872 PAT et RIPATON CFE: 3.1 , 25.1 , 26.4,		18 , 25	
27.5,29.1			
COMPAGNIE EUROPEENNE DE LA CHAUSSURE,Société Anonyme 28, avenue de Flandre,PARIS (FR)			
2001 09 21	2002 03 11	2002 12 12	
770877 isotherm CFE: 27.5		11	
Thermoprodukter AB P.O. Box 715,Kalmar (SE)			
2001 11 21	2002 03 11	2002 12 12	
770883 CARVANTIS		35, 36, 38, 39	
ABN AMRO Lease Holding N.V. P.J. Oudeweg 41,Almere-Stad (NL)			
2001 10 31	2002 03 11	2002 12 12	

770886 MITIA	03, 05, 16, 35		
TOMIL s.r.o. Gen. Svatone 149/IV, Vysoké Myto (CZ)			
2001 10 22	2002 03 11	2002 12 12	
770887 MITIA CFE: 27.5	03, 05, 16, 35		
TOMIL s.r.o. Gen. Svatone 149/IV, Vysoké Myto (CZ)			
2001 10 22	2002 03 11	2002 12 12	
770888 BOSCHUNG	07, 09, 11, 12, 38, 42		
Marcel Boschung AG Ried, Schmitten (CH)			
2001 11 13	2002 03 11	2002 12 12	
770890 E-Chain	06, 20		
Icus Spritzgussteile für die Industrie GmbH Spicher Strasse 1a, Köln (DE)			
2001 10 30	2002 03 11	2002 12 12	
770897 LGT CLASS	35, 36		
LGT Gruppe Stiftung Herrengasse 12, Vaduz (LI)			
2001 12 10	2002 03 11	2002 12 12	
770898 B CFE: 3.2, 29.1	30		
I.D.C. Holding, a.s. Drienová 3, Bratislava (SK)			
2001 11 12	2002 03 11	2002 12 12	
770900 INTUITO	20		
CASTORAMA, Z.I. TEMPLEMARS, TEMPLEMARS (FR)			
2001 10 09	2002 03 11	2002 12 12	
770901 auto com CFE: 26.3, 27.5	09		
AUTOCOM DIAGNOSTIC PARTNER AB Installatörvägen 5-7, TROLLHÄTTAN (SE)			
2001 11 19	2002 04 08	2002 12 17	
770903 UNIROSS	09		
Uniross Batteries Limited Unit 4, Blackfriars Road, West End Trading Estate, Nailsea, Avon BS19 2DJ (GB)			
2001 10 29	2002 03 11	2002 12 12	
770905 MAXIMEYES	03		
PARFUMS CHRISTIAN DIOR 33, avenue Hoche, PARIS (FR)			
2001 10 17	2002 03 11	2002 12 12	
770910 DirXmetaRole	09, 38, 42		
Siemens Aktiengesellschaft Wittelsbacherplatz 2, München (DE)			
2001 11 14	2002 03 11	2002 12 12	
770911 dsie	09, 42		
Siemens Business Services GmbH & Co. oHG 6, Otto-Hahn-Ring, München (DE)			
2001 11 15	2002 03 11	2002 12 12	
770913 Ennyah CFE: 26.1, 26.11, 27.5	09		
Ennyah Europe GmbH Businesspark Fleher Brücke, Hansemannstr. 11, Neuss (DE)			
2001 10 10	2002 03 11	2002 12 12	
770917 REASON	42		
biOFARMA 22, rue Gamier, NEUILLY-SUR-SEINE (FR)			
2001 10 26	2002 03 11	2002 12 12	
770919 SAMSARA SHINE	03		
GUERLAIN S.A. 68, avenue des Champs-Élysées, PARIS (FR)			
2001 10 09	2002 03 11	2002 12 18	
770925 OUTLINE	03		
L'OREAL 14, rue Royale, PARIS (FR)			
2001 10 24	2002 03 11	2002 12 18	
770926 RUBBER RESOURCES CFE: 26.11, 27.5, 29.1	17		
Rubber Resources B.V. Lage Frontweg 2A, Maastricht (NL)			
2001 11 07	2002 03 11	2002 12 18	
770928 CHATEAUFORM	41, 42		
CHATEAUFORM 1, Chemin de la Fontaine, NEUVILLE BOSC (FR)			
2001 10 24	2002 03 11	2002 12 18	
770932 LUO	03		
L'OREAL 14, rue Royale, PARIS (FR)			
2001 10 18	2002 03 11	2002 12 18	
770933 BUTTER TREAT	03		
L'OREAL 14, rue Royale, PARIS (FR)			
2001 10 18	2002 03 11	2002 12 18	
770937 NORAUTO 5000	12		
NORAUTO (société anonyme) Rue du Fort -Centre de Gros de Lesquin, SAINGHIN EN MELANT01S (FR)			
2001 10 29	2002 03 11	2002 12 18	
770938 NORAUTO 5000 S	12		
NORAUTO (société anonyme) Rue du Fort -Centre de Gros de Lesquin, SAINGHIN EN MELANT01S (FR)			
2001 10 29	2002 03 11	2002 12 18	
770942 COLNAGO CFE: 5.3, 27.5	12, 25		
COLNAGO ERNESTO & C. S.r.l. Viale Brianza, 9, CAMBIAGO (MI) (IT)			
2001 07 06	2002 03 11	2002 12 18	
770943 Formel 1 bingo	16, 41		
Walter Hanselmann Formel 1 bingo Sportwetten GmbH, Im Hag 23, Lustenau (AT)			
2001 06 27	2002 03 11	2002 12 18	
770944 PHYDROLETTE	03, 05, 10		
LTS Lohmann Therapie-Systeme AG Lohmannstraße 2, Andernach (DE)			
2001 07 13	2002 03 11	2002 12 18	
770947 TOPSAN CFE: 27.5, 29.1	31		
CESKÉ SANO spol. s r.o. Npor. O. Bartoska 15, Domazlice (CZ)			
2001 08 20	2002 03 11	2002 12 18	
770948 LOUIS LATOUR	33, 35, 39		
MAISON LOUIS LATOUR, société anonyme 18, rue des Tonneliers, BEAUNE (FR)			
2001 10 05	2002 03 11	2002 12 18	
770954 LILAS MAUVE de Jean Couturier	03		
DIANA DE SILVA Cosmétiques PARIS Société Anonyme 12, rue du Faubourg, PARIS (FR)			
2001 10 05	2002 03 11	2002 12 18	
770955 PAN SALZ CFE: 26.1, 27.5	30		
Oriola Oy Orionintie 5, Espoo (FI)			
2001 11 07	2002 03 11	2002 12 18	
770962 SANMAC	06		
Sandvik AB Sandviken (SE)			
2001 11 13	2002 03 11	2002 12 18	
770963 HYDRA SHINE	03		
L'OREAL 14, rue Royale, PARIS (FR)			
2001 10 18	2002 03 11	2002 12 18	
770965 TELE RADIO CFE: 26.3, 26.11, 27.5	09		
TELE-RADIO I LYSEKIL AB Datavägen 21, ASKIM (SE)			
2001 10 25	2002 03 11	2002 12 18	
770967 MITIA CFE: 27.5	03, 05, 16, 35		
TOMIL s.r.o. Gen. Svatone 149/IV, Vysoké Myto (CZ)			
2001 10 22	2002 03 11	2002 12 18	
770971 BASWA	07, 08, 11, 19		
BASWASCHALL- UND WÄRMEDÄMMSTOFFE AG 10, Marmorweg, BALDEGG (CH)			
2001 11 29	2002 03 11	2002 12 18	

770972 OLYMPIQUE LYONNAIS L CFE: 3.1, 24.1, 27.5 OLYMPIQUE LYONNAIS 350, avenue Jean Jaurès, LYON (FR) 2001 10 18 2002 03 11 2002 12 18	14, 16, 18, 24, 25, 28, 41, 42	771023 CFE: 1.15, 2.9, 19.7, 24.15, 29.1 Henkel KGaA Henkelstrasse 67, Düsseldorf (DE) 2001 10 24 2002 03 11 2002 12 17	03, 05 , 21
770975 CARVETREND PLIVA d.d. Ulica grada Vukovara 49, Zagreb (HR) 2001 10 18 2002 03 11 2002 12 18	05	771029 Daygum MICROTECH CFE: 8.1, 25.1, 25.7, 27.5 PERFETTI S.P.A. Via XXV Aprile, 7/9, LAINATE (MILANO) (IT) 2001 05 08 2002 03 11 2002 12 17	05 , 30
770976 GoBack Roxio GmbH & Co. KG 11, Jens-Otto-Krag-Straße, Würselen (DE) 2001 06 14 2002 03 11 2002 12 18	09, 16, 35, 38, 42	771031 MICHELIN Compagnie Générale des Etablissements MICHELIN - MICHELIN & CIE 12, Cours Sablon, CLERMONT-FERRAND (FR) 2001 06 11 2002 03 11 2002 12 17	05, 07, 08, 09 , 10 , 11 , 12 , 16, 17, 18, 20, 21, 24, 25, 39, 42
770977 BUZinvest CFE: 27.5 Deutscher Herold Lebensversicherungs-Aktiengesellschaft der Poppelsdorfer Allee 25-33, Bonn (DE) 2001 06 15 2002 03 11 2002 12 18	35, 36, 38	771032 SETRONON PLIVA d.d. Ulica grada Vukovara 49, Zagreb (HR) 2001 10 18 2002 03 11 2002 12 17	05
770978 ALFA mid CFE: 26.4, 27.5 ALFA SOLARE S.a. Via Guardia di Rocca Nr. 6, GALAZZANO (SM) 2001 10 31 2002 03 11 2002 12 18	19	771041 CFE: 24.11 SOCIETE NATIONALE D'EXPLOITATION INDUSTRIELLE DES TABACSET ALLUMETTES (SEITA) 182/188 avenue de France, PARIS Cedex 13 (FR) 2001 11 06 2002 03 11 2002 12 17	34
770979 CEVARIX SMITHKLINE BEECHAM BIOLOGICALS S.A. Rue de l'Institut 89, RIXENSART (BE) 2001 12 04 2002 03 11 2002 12 18	05	771055 IQ IdealQuality CFE: 26.4, 27.5 Neusiedler Aktiengesellschaft 7, Kelsenstrasse, Wien (AT) 2001 10 02 2002 03 11 2002 12 17	16
770980 TG Henkel KGaA Henkelstrasse 67, Düsseldorf (DE) 2001 10 30 2002 03 11 2002 12 18	01, 16	771056 Gotha-POR Gothaplast Verbandpflasterfabrik GmbH 2, Am Nützeleber Feld, Gotha (DE) 2001 11 02 2002 03 11 2002 12 17	05
770981 SoftAcid Borregaard Industries Limited Norge Hjalmar Wesselsv. 10, SARPSBORG (NO) 2001 09 21 2002 03 11 2002 12 18	01 , 31	771067 FinDebt FinDebt CZ s.r.o. Kubsice 11, Znojmo (CZ) 2001 09 20 2002 03 11 2002 12 17	09, 16, 35, 36, 37 , 42
770985 CFE: 2.9, 19.7, 24.15, 25.1, 29.1 Henkel KGaA Henkelstrasse 67, Düsseldorf (DE) 2001 10 24 2002 03 11 2002 12 17	03, 05, 21	771071 ALEXANDER McQUEEN AUTUMNPAPER LIMITED Mincing Lane, Pickfords Wharf, Clink Street, London SE1 9DG (GB) 2001 12 06 2002 03 11 2002 12 17	03
770986 Roombase CFE: 24.17, 27.5 GRUNDIG AG Beuthener Strasse 41, Nürnberg (DE) 2001 07 23 2002 03 11 2002 12 17	09, 38, 42	771079 Wetoys toys for Kids CFE: 27.5, 29.1 Wever & Co. GmbH 7, Schürmannstrasse, Essen (DE) 2001 09 13 2002 03 11 2002 12 17	28
770991 INZELAR Orion Corporation Orionintie 1, Espoo (FI) 2001 11 28 2002 03 11 2002 12 17	05	771080 Vivaris Emsland-Getranke GmbH & Co. KG Neuer Grund 24, Haselünne (DE) 2001 11 07 2002 03 11 2002 12 17	32
770994 GRIPPO BY POLAR CUP HUHTAMÄKI OYJ Lansituulentie 7, ESPOO (FI) 2001 08 10 2002 03 11 2002 12 17	08, 16, 20, 21	771082 PIGMACARE Widmer Louis Widmer AG 5, Rietbachstrasse, Schlieren (CH) 2001 11 22 2002 03 11 2002 12 17	03
770998 ELFA Elfa AB Järfälla (SE) 2001 10 25 2002 03 11 2002 12 17	35	771083 NESAL CFE: 26.3, 26.4, 27.5 PTP NESAL, D.O.O. 16, Rozajska, NOVI PAZAR (YU) 2001 11 26 2002 03 11 2002 12 17	25
770999 LJEANS CFE: 27.5 Leofelis SA Via Cattedrale 9, Lugano (CH) 2001 11 07 2002 03 11 2002 12 18	09, 16, 18, 24, 25 , 28	771086 Salietti CFE: 2.1, 13.3, 25.1 EMBUTIDOS PALACIOS, S.A. Ctra. de Logroño, s/n., ALBELDA DE IREGUA (La Rioja) (ES) 2001 07 30 2002 03 11 2002 12 17	30
771001 LJEANS CFE: 3.1, 27.5 Leofelis SA Via Cattedrale 9, Lugano (CH) 2001 11 07 2002 03 11 2002 12 18	09, 16, 18, 24, 25, 28	771088 *AST CFE: 25.7, 27.5 Paroc Group Oy Ab Neilikkatie 17, Vantaa (FI) 2001 02 27 2002 03 11 2002 12 19	17, 19
771011 BANDIDO GROSJEAN Pierre-André 32, rue des Palmiers, GRASSE (FR) 2001 11 07 2002 03 11 2002 12 17	03, 14, 25	771089 WinOnCD Roxio GmbH & Co. KG 11, Jens-Otto-Krag-Straße, Würselen (DE) 2001 08 15 2002 03 11 2002 12 19	09, 16, 35, 38 , 42
771014 Leiner TEXTIL TEPPICH MÖBEL CFE: 3.7, 26.4, 27.5 Rudolf LEINER Gesellschaft m.b.H. 7, Porschestraße, ST. PÖLTEN (AT) 2001 11 26 2002 03 11 2002 12 17	07, 09, 11, 20, 21, 24, 27		

771094 MAXI FOOT	28		
JOLY Jean-François 66 , rue Blatin, CLERMONT-FERRAND (FR)			
2001 10 24	2002 03 11		2002 12 19
771097 ADISSEO	42		
AVENTIS ANIMAL NUTRITION SASociété Anonyme 42, avenue Aristide Briand, ANTONY (FR)			
2001 10 31	2002 03 11		2002 12 19
771100 CFE: 26.4, 26.11	05		
F. Hoffmann-La Roche AG 124, Grenzacherstrasse, Basel (CH)			
2001 11 23	2002 03 11		2002 12 19
771102 HAUG	07		
Fritz Haug AG Industriestrasse 6, St. Gallen (CH)			
2001 11 30	2002 03 11		2002 12 19
771106 CFE: 3.1	09, 16, 18, 24, 25, 28		
Leofelis SA Via Cattedrale 9, Lugano (CH)			
2001 11 07	2002 03 11		2002 12 19
771108 Fischer CFE: 24.1, 25.1, 27.5, 29.1	30		
I.D.C. Holding, a.s. Drienová 3 , Bratislava (SK)			
2001 10 16	2002 03 11		2002 12 19
771116 tis cover CFE: 26.4, 27.5, 29.1	35, 38, 42		
TISCOVER AG TRAVEL INFORMATION SYSTEMS 55, Maria-Theresien-Straße, INNSBRUCK (AT)			
2001 10 31	2002 03 11		2002 12 19
771120 Sioux	31		
W. Kordes' Söhne Rosenschulen GmbH & Co. KG Klein Offenseth-Sparrieshoop (DE)			
2001 10 12	2002 03 11		2002 12 19
771122 TP_alfa	09		
Tampoprint GmbH Lingwiesenstrasse 1, Komtal-Munchingen (DE)			
2001 10 12	2002 03 11		2002 12 19
771124 EPAAC The new generation of ETAC	16, 41, 42		
CFE: 26.3, 27.5, 29.1			
UCB, Société Anonyme Allée de la Recherche 60, Bruxelles (BE)			
2001 10 09	2002 03 11		2002 12 19
771130 PayCircle	09, 35, 36, 42		
Siemens Aktiengesellschaft Wittelsbacherplatz 2, Munchen (DE)			
2001 11 12	2002 03 11		2002 12 19
771132 Newcast	16, 35, 37, 38, 41, 42		
Messe Düsseldorf GmbH Stockumer Kirchstraße 61 , Düsseldorf (DE)			
2001 10 27	2002 03 11		2002 12 19
771133 MICRO Microalbuminuria regression with Indapamide: a Controlled Randomized wOrldwide study	42		
BIOFARMA 22, rue Garnier, NEUILLY-SUR-SEINE (FR)			
2001 10 22	2002 03 11		2002 12 19
771134 LODOZ	05		
Merck KGaA 250, Frankfurter Strasse, Darmstadt (DE)			
2001 11 24	2002 03 11		2002 12 19
771135 JYSK CFE: 3.7, 26.4, 27.5	20, 24		
Jysk Sengetjlsager A/S Søren Frichs Vej 40F, Aabyhøj (DK)			
2001 11 27	2002 03 11		2002 12 19
771141 GUEX CFE: 27.5	06, 08, 20		
Société Nouvelle des Entreprises GUEX 6, route des Roches, MORBIER (FR)			
2001 09 11	2002 03 11		2002 12 19
771146 EUROMAT - GELDAUSGABEAUTOMAT	36		
VOLKSBANK LANDECKREGISTRIERTE GENOSSENSCHAFTMIT BESCHRANKTERHAFTUNG 29, Malsersstraße , LANDECK (AT)			
2001 07 05	2002 03 11		2002 12 19
771148 VARIOSERV	07, 09, 12		
ZF Lenksysteme GmbH Richard-Bullinger-Str. 77 , Schwaebisch Gmuend (DE)			
2001 04 27	2002 03 11		2002 12 19
771162 dot breaks CFE: 27.5	29, 30		
Struik Foods Voorthuizen B.V. Voorthuizerweg 9, Voorthuizen (NL)			
2001 10 19	2002 03 11		2002 12 19
771165 GRONTMIJ	36, 37, 42		
Grontmij N.V. De Holle bilt 22, De bilt (NL)			
2001 10 23	2002 03 11		2002 12 19
771169 Success@ging CFE: 24.17	38, 41, 42		
SUCCESSFUL AGING 1 , avenue de la Terrasse, GIF SUR YVETTE (FR)			
2001 10 29	2002 03 11		2002 12 19
771170 EFB ALLIANCE	29, 30, 42		
SOFRAPAIN S.A.S. 14, rue Denis Papin, TRAPPES (FR)			
2001 10 23	2002 03 11		2002 12 19
771174 CLIKSTAR	05, 10		
AVENTIS PHARMA HOLDING GMBH Frankfurt (DE)			
2001 11 17	2002 03 11		2002 12 19
771178 CFE: 24.15, 24.17, 26.3, 26.11	16, 41, 42		
Deutsche Provinz der Salesianer Don Boscos Körperschaft des öffentlichen Rechts 10, St.-Wolfgangs-Platz, München (DE)			
2001 08 16	2002 03 11		2002 12 19
771183 La Exquisita CFE: 25.1, 27.5	31		
SAFTA EXPORT, S.L. Avda. del Cedre, 15, VILLARREAL (ES)			
2001 09 21	2002 03 11		2002 12 19
771190 Cilomil	05		
Desitin Arzneimittel GmbH 214, Weg beim Jäger, Hamburg (DE)			
2001 11 27	2002 03 11		2002 12 09
771202 SUPREMA CFE: 1.15, 26.1, 26.4	07, 09, 11		
SUPREMA S.P.A. 21, via Galliera, FUNO DI ARGELATO (BOLOGNA) (IT)			
2001 09 12	2002 03 11		2002 12 30
771203 KoverTEC CFE: 26.11, 27.5, 29.1	17		
MAZZER MATERIE PLASTICHE di Giacomo Ezio Mazzer & C. S.N.C. 35, Via Dante, PONTELAMBRO (Como) (IT)			
2001 11 06	2002 03 11		2002 12 09
771211 LES MONTS DE BUSSEAU	29		
COMPAGNIE LAITIÈRE EUROPEENNE (Société en Commandite par Actions) Condé-sur-Vire (FR)			
2001 10 17	2002 03 11		2002 12 12
771212 bandpac	07, 16, 39		
ROMWELL Günther Schilling GmbH 13, Werner-von-Siemens- Str., Ellerau (DE)			
2001 11 01	2002 03 11		2002 12 12
771214 BUSINESS	08		
CTECH AG Engadinstrasse 2, Chur (CH)			
2001 11 22	2002 03 11		2002 12 12
771223 IVTM	09		
Compagnie Générale des Etablissements MICHELIN - MICHELIN & CIE 12, cours Sablon, CLERMONT-FERRAND CEDEX 09 (FR)			
2001 10 31	2002 03 11		2002 12 12

771226 thermopress Reflex Winkelmann + Pannhoff GmbH+ Co. Gersteinstraße 19, Ahlen (DE) 2001 06 27	06, 07, 09, 11, 19 2002 03 11	2002 12 12	771287 swiss-care health care logistics CFE: 24.13, 26.11, 27.5 Swiss-Care AG Mellingerstrasse 207, Dattwil AG (CH) 2001 11 01	42 2002 03 25	2002 12 19
771235 PASCO PRO LINE KS Tools Werkzeuge - Maschinen GmbH 42, Spessartstraße, Obertshausen 1 (DE) 2001 10 11	07, 08 2002 03 11	2002 12 12	771294 Barilla LA COLLEZIONE CFE: 26.1, 26.4, 27.5, 29.1 BARILLA ALIMENTARE S.P.A. Via Mantova, 166, PARMA (IT) 2001 11 08	29, 30 2002 03 25	2002 12 18
771244 APRIL GROUP CFE: 26.2, 27.5, 29.1 APRIL GROUP 27, Rue Maurice Flandin, LYON (FR) 2001 05 29	35, 36, 38, 39, 41 2002 03 11	2002 12 12	771296 THETIS CHEMOUNI Alfred 27, rue de la Villette, PARIS (FR) 2001 10 29	01, 03, 05 2002 03 25	2002 12 18
771245 INCREMAX ESCOFIER TECHNOLOGIE S.A. 11, rue Paul Sabatier, CHALON SUR SAONE (FR) 2001 11 02	07, 37, 42 2002 03 11	2002 12 12	771298 Touring CFE: 27.5, 29.1 Deutsche Touring GmbH Internationales Reiseverkehrsunternehmen German Touring Company - EUROPABUS Am Römerhof 17, Frankfurt (DE) 2001 11 02	39 2002 03 25	2002 12 18
771248 DENSITE LIFT biOTHERM SAM „Le Neptune” -Avenue Prince Héritaire Albert, MONACO (MC) 2001 11 29	03 2002 03 11	2002 12 12	771306 fun-tastica CFE: 27.5 Syngenta Participations AG Schwarzwaldallee 215, Basel (CH) 2001 12 05	31 2002 03 25	2002 12 18
771249 HYDRA FLEX biOTHERM SAM „Le Neptune” -Avenue Prince Héritaire Albert, MONACO (MC) 2001 11 29	03 2002 03 11	2002 12 12	771308 DuoMac Karl Lumberg GmbH & Co Im Gewerbepark 2, Schalksmühle (DE) 2001 10 11	09 2002 03 25	2002 12 18
771250 SKIN LOVING COLOR biOTHERM SAM „Le Neptune” -Avenue Prince Héritaire Albert, MONACO (MC) 2001 11 29	03 2002 03 11	2002 12 21	771309 MELOXIVET Janssen Pharmaceutica N.V. Turnhoutseweg 30, Beerse (BE) 2001 10 26	05 2002 03 25	2002 12 18
771259 Perfektan Dr. Schumacher GmbH Zum Steeger 3, Malfsfeld-Beiseförth (DE) 2001 10 30	05 2002 03 25	2002 12 12	771313 ice max CFE: 1.15, 26.4, 27.5 FOODMAX, s.r.o. Riečna 13, Nové Mesto nad Váhom (SK) 2001 11 12	29, 30, 32 2002 03 25	2002 12 04
771260 BASALAN Patent & Trade Mark CFE: 24.17, 26.4, 27.5 BASALAN PATENT VE TRADE MARKSINAI MULKIYET HIZMETLERİMÜSA VIRLIK LIMITED SIRKETI Fulya Mahalesi Ortaklar Caddesi Günes Apt. No: 12/7, Mecidiyeköy ISTANBUL (TR) 2001 10 23	42 2002 03 25	2002 12 12	771314 LA SCALA PASSION Concord Watch Company S.A. 35, rue de Nidau, Biel/Bienne (CH) 2001 12 05	14 2002 03 25	2002 12 11
771262 CFE: 26.3 M. Lange & Co. GmbH 139, Rosenheimer Strasse, München (DE) 2001 11 15	03, 14, 25 2002 03 25	2002 12 19	771315 FRAGOO Syngenta Participations AG Schwarzwaldallee 215, Basel (CH) 2001 12 05	31 2002 03 25	2002 12 04
771264 PRO WORLD CFE: 24.15, 27.5, 29.1 Der Grüne Punkt Duales System Deutschland AG 720-726, Frankfurter Straße, Köln (DE) 2001 11 07	16, 35, 36, 39, 40, 41, 42 2002 03 25	2002 12 18	771319 RABARBERA GAB TEKSTIL TURIZM INSAAT SANAYIVE TICARET LIMITED SIRKETI Bagdat Caddesi Lütfiye Apartmani, No: 366/1, SUADIYE-SASKINBAKKAL-ISTANBUL (TR) 2001 12 17	25 2002 03 25	2002 12 04
771265 VWR CFE: 5.3, 26.1, 27.5 Merck KGaA 250, Frankfurter Strasse, Darmstadt (DE) 2001 11 23	01, 02, 03, 04, 05, 06, 07, 08, 09, 10, 11, 12, 16, 17, 21, 22, 24, 25, 27, 35, 38, 39, 42 2002 03 25	2002 12 19	771321 biSCAYA Bayer Aktiengesellschaft Leverkusen (DE) 2001 11 02	01, 05 2002 03 25	2002 12 04
771273 Miss Muffin songs & sounds Jutta Renz 22, Mühlackerstrasse, Sindelfingen (DE) 2001 02 21	03, 04, 06, 09, 11, 12, 14, 16, 17, 18, 20, 21, 22, 24, 25, 26, 27, 28, 30, 41, 42 2002 03 25	2002 12 18	771322 xlaunch CFE: 26.4, 27.5, 29.1 Deutsche Börse AG Börsenplatz 7-11, Frankfurt-Main (DE) 2001 11 09	09, 16, 35, 36, 38, 42 2002 03 25	2002 12 04
771279 NIRSA AVENTIS ANIMAL NUTRITION SASociété Anonyme 42, avenue Aristide Briand, ANTONY (FR) 2001 08 01	42 2002 03 25	2002 12 18	771324 cpscolor Tikkurila CPS Oy Kuninkaalantie 1, Vantaa (FI) 2000 09 27	02, 07, 09, 16, 42 2002 03 25	2002 12 03
			771325 cpscolor CFE: 26.11, 26.15, 27.5, 29.1 Tikkurila CPS Oy Kuninkaalantie 1, Vantaa (FI) 2000 09 27	02, 07, 09, 16, 42 2002 03 25	2002 12 03
			771326 FIELD CARE Endress + Hauser Process Solutions AG Christoph-Merian-Ring 23, Reinach BL (CH) 2001 11 21	09 2002 03 25	2002 12 03

771328 SOFAMIX EXTRA CFE: 26.4, 27.5, 29.1	32, 33	771378 TIVACADEMY	16,41
QIMIQ AKTIENGESELLSCHAFT Triesen (LI)		Aneo AB Maskingatan 5, MÅRSTA (SE)	
2001 11 22	2002 03 25	2002 12 03	2002 12 17
771329 M Line Electronisch Medisch Dossier	09, 42	771379 REZYRIT	17,19,20
CFE: 26.11, 27.5		B.A. TECH Anlagentechnik GmbH 26-27, Rheinstraße,Lustenau	
Aaxis NV Leuvensesteenweg 392 B,Sint-Stevens-Wolume (BE)		(AT)	
2001 12 10	2002 03 25	2002 12 18	2002 12 17
771333 SHUSTOFF	30, 33, 34	771385 prodaSafe CFE: 27.5, 29.1	09, 42
Jolanta VOLODINA 63-2, Slokas iela,Riga (LV)		prodaSafe GmbH Köpenicker Strasse 325,Berlin (DE)	
2001 12 10	2002 03 25	2002 12 11	2002 12 17
771335 TEAM UP	10	771388 COFREXPORT CFE: 1.5, 27.5	09, 16, 38
SOCIETE POUR LA CONCEPTION DESAPPLICATIONS DES		SEBBAN Emmanuel 90, Avenue Niel,PARIS (FR)	
TECHNIQUESELECTRONIQUES - SATELEC, Zone Industrielle		2001 10 23	2002 03 25
du Phare,Avenue Gustave Eiffel,MERIGNAC (FR)		2002 12 11	2002 12 17
2001 10 30	2002 03 25	771393 E-Chain Systems	06, 09, 17, 20
771338 NOE	05, 29, 30	Igus Spritzgußteilefür die Industrie GmbH Spicher Strasse 1a ,	
Kaufland Ceská republika v.o.s. Pod Visnovkou 25,Praha 4 (CZ)		Köln (DE)	
2001 10 22	2002 03 25	2002 12 18	2002 12 18
771340 ONCOSURGE	09, 10, 16, 38, 41, 42	771394 PUREIT	03, 05, 11, 21 , 32, 39, 40,
SANOFI-SYNTHELABO 174, avenue de France,PARIS (FR)		Unilever N.V. Weena 455,Rotterdam (NL)	42
2001 10 29	2002 03 25	2002 03 25	2003 01 07
771344 PRONDO prodej autodílu CFE: 25.3,	07, 12, 37	771396 TUNA	32, 33
27.5,29.1		Merkez Handels GmbH Richard-Byrd-Str. 14,Köln (DE)	
PRONDO s.r.o. Vita Nejdleho cp. 742,Kosmonosy (CZ)		2001 08 02	2002 03 25
2001 10 09	2002 03 25	2002 12 10	2002 12 18
771345 MARK CFE: 3.1, 25.1, 27.5	06, 07, 26	771397 RADIANCE	09
Mark Metallwarenfabrik GmbH & Co KG SPITALAM PYHRN		Novartis AG Bâle (CH)	
152 (AT)		2001 10 31	2002 03 25
2000 12 18	2002 03 25	2002 12 18	2002 12 18
771347 Caldo Caldo CFE: 27.5, 29.1	21, 29, 30, 32, 33	771400 jot automation CFE: 27.1, 27.5	07, 09, 37, 42
MALGARA CHIARI & FORTI S.p.A. Via Cendon, 20,SILEA		Jot Automation Group Oyj PL 45,Oulunsalo (FI)	
(TREVISO) (IT)		2001 01 09	2002 03 25
2001 07 06	2002 03 25	2002 12 20	2002 12 18
771354 SPORT LAVIT	03, 05	771402 PROTOOL CFE: 26.11, 27.5	07, 08, 09, 20
Anhalt Seesand-Kräuter-Mandelkleie GmbH 12, Willy-Brandt-		TTS Tooltechnic Systems AG & Co. KG Wertstrasse 20,	
-Ring,Flörsheim-Dalsheim (DE)		Wendlingen (DE)	
2001 11 23	2002 03 25	2002 12 21	2002 12 21
771357 GreenLife CFE: 26.1, 27.5, 29.1	05, 30	771408 swisslog CFE: 27.5	06, 07, 09, 12, 20, 35, 37,
Milestone International AG Hertistrasse 26,Wallisellen (CH)		Swisslog Management AG Webereiweg 3,Buchs AG (CH)	39,41,42
2001 11 19	2002 03 25	2002 07 16	2002 03 25
2002 12 17	2002 12 17	2002 12 13	2002 12 13
771358 Imaginarium CFE: 1.11, 25.7, 26.4,	16, 28, 35	771413 ZIUR CFE: 26.3, 27.5	06, 35
27.5,29.1		LIZARRALDE ZULAICA, AngelARAMBARRI LLORENTE,	
STEP TWO, S.A. Mendez Núñez , 26 - Segundo Izquierda ,		Íñaki Xabier Aita Diego de Umansoro, s/n.AZK01TIA (GIPUZKOA)	
ZARAGOZA (ES)		(ES)	
2001 11 16	2002 03 25	2002 11 28	2002 03 25
2002 12 17	2002 12 17	2002 12 20	2002 12 20
771363 Elvisan	08,21,25,26	771419 AviPro	05
Hermann Basler Haar-KosmetikVersandhaus - Produktion 20,		Lohmann Animal HealthGmbH & Co. KG 4, Heinz-Lohmann-	
Gansäcker , bietigheim-bissingen (DE)		-Strasse,Cuxhaven (DE)	
2001 09 06	2002 03 25	2002 10 12	2002 03 25
2002 12 17	2002 12 17	2002 12 20	2002 12 20
771368 SWISSBIT	09, 42	771430 fiorenzato CFE: 18.3, 25.1, 27.1	11
Swissbit AG Industriestrasse 8,Postfach,Bronschhofen (CH)		C.S. MACCHINE PER CAFFE' Srl Via Palladio, 11,	
2001 11 13	2002 03 25	TAVAGNACCO (UD) (IT)	
2002 12 17	2002 12 17	2001 05 08	2002 03 25
771369 HERO FRUIT KISS	29,30,31	2002 12 12	2002 12 12
Hero P.O. Box,Lenzburg 1 (CH)		771434 Goldhauch	33
2001 11 06	2002 03 25	Lidl Stiftung& Co. KG Heiner-Fleischmann-Strasse 2, Neckarsulm	
2002 12 17	2002 12 17	(DE)	
771375 CALASEPT	05, 10	2001 10 24	2002 03 25
NORDISKA DENTAL AB Framtidsgatan 1,ÄNGELHOLM (SE)		2002 12 10	2002 12 10
2001 12 06	2002 03 25	2002 12 19	2002 12 19
2002 12 17	2002 12 17	771435 ALCOSTOP	16
		Albert Münzhuber 7, Rte du Centre,Belfaux (CH)	
		2001 11 08	2002 03 25
		2002 12 19	2002 12 19

771439 JE CFE: 27.5	07	771475 OMEGA CFE: 28.7	14
Johnson Electric Industrial Manufactory Limited Johnson House, 6-22 Dai Shun Street, Tai Po Industrial Estate, New Territories, (CN)		Omega SA (Omega AG) (Omega Ltd.) Jakob-Stämpfli-Strasse 96, biel/bienne (CH)	
2001 12 12	2002 03 25	2002 03 25	2002 12 05
771443 PLATIN CFE: 27.5	09, 16	771476	02
biRG COMPUTER HANDELSGES.M.B.H. IZ-NÖ-SÜD, Strasse 7 Objekt 58D, Wr. Neudorf (AT)		bioni-Shield	
2001 07 26	2002 03 25	bionitec GmbH Am Heiligenhauschen 9, Düsseldorf (DE)	
771444 biRG CFE: 26.11, 27.5, 29.1	09, 16, 42	2001 11 02	2002 03 25
biRG COMPUTER HANDELSGES.M.B.H. IZ-NÖ-SÜD, Strasse 7 Objekt 58D, Wr. Neudorf (AT)		771478 ME45	09
2001 07 26	2002 03 25	Siemens Aktiengesellschaft Wittelsbacherplatz 2, München (DE)	
771445 PENTO	09, 16	2001 11 23	2002 03 25
biRG Computer HandelsgesmbH IZ-NÖ-SÜD, Strasse 7, Objekt 58D, Wr. Neudorf (AT)		771480 NIDAPLAST	12, 17, 19
2001 07 26	2002 03 25	NIDAPLAST-HONEYCOMBS Rue Paul Vaillant Couturier, THIANT (FR)	
771450 STUNT	01, 05	2001 11 13	2002 03 25
Bayer Aktiengesellschaft Leverkusen (DE)		771485 SOLARIUS Disc Movie CFE: 27.5	28
2001 11 02	2002 03 25	Günther Solar Energie AG Hofackerstrasse 71, Muttenz (CH)	
771453 TOPiXX FIELD SERVICE CFE: 26.1, 27.5	35, 41	2001 12 13	2002 03 25
Topixx Field Service GmbH Sand 3-7, Hamburg (DE)		771491 TCHIPGARD	16, 17
2001 10 11	2002 03 25	ITW LITEC FRANCE Zone Industrielle des Joncs, TOURNUS (FR)	
771459 MASCARA BOOSTER	03	2001 11 13	2002 03 25
LANCÔME PARFUMS ET BEAUTE & CIE 29, rue du Faubourg Saint-Honoré, PARIS (FR)		771492 ARMACHOC	16, 17
2001 11 09	2002 03 25	ITW LITEC FRANCE Zone Industrielle des Joncs, TOURNUS (FR)	
771460 REENERGIE LIFT	03	2001 11 13	2002 03 25
LANCÔME PARFUMS ET BEAUTE & CIE 29, rue du Faubourg Saint-Honoré, PARIS (FR)		771494 TRANSPARENT READY	09, 37, 38, 42
2001 11 09	2002 03 25	SCHNEIDER ELECTRIC INDUSTRIES S.A. 89, boulevard Franklin Roosevelt, RUEIL-MALMAISON (FR)	
771461 UNITEK EAPRO	07, 09, 35	2001 10 23	2002 03 25
Unitek Eapro B.V. Schootense Dreef 21, Helmond (NL)		771499 RESTAUPRO.COM	09, 16, 35, 36, 38, 42
2001 10 31	2002 03 25	ACCOR(société anonyme) 2 rue de la Mare Neuve, EVRY (FR)	
771468 OVOVITAL	05, 29, 30	2001 01 04	2002 03 25
Ivan J. Pakan Frenstjerterein 8, Sexbierum (NL)		771500 Figaro CFE: 24.9, 25.1, 27.5	30
2001 10 31	2002 03 25	Kraft Foods Schweiz Holding AG Bellerivestrasse 203, Zürich (CH)	
771469 clic	20	2001 12 03	2002 03 25
Egli, Fischer & Co. AG Gotthardstrasse 6, Zürich (CH)		771504 CHANTRÉ CUVÉE ROUGE	33
2001 07 04	2002 03 25	CFE: 19.7, 27.5, 29.1	
771470 sance CFE: 26.1, 26.7, 27.5, 29.1	41	Chantré & Cie. GmbH Ludwig-Eckes-Allee 6, Nieder-01m (DE)	
SAZKA, a.s. K Zizkovu 4, Praha 9 (CZ)		2001 11 13	2002 03 25
2001 07 30	2002 03 25	771515 MODALOHR	07, 09, 12, 19, 35, 37, 39, 42
771471 sazka vyber CFE: 26.15, 27.5, 29.1	41	MODALOHR 29, rue du 14 Juillet, HANGENBIETEN (FR)	
SAZKA, a.s. K Zizkovu 4, Praha 9 (CZ)		2001 07 26	2002 03 25
2001 07 30	2002 03 25	771517 Vanille glacée CFE: 5.5, 27.5, 29.1	03, 05
771472 CFE: 26.13, 29.1	09, 16, 35	S.C. GALEC, Société Coopérative Anonyme fDirectoire et Conseil de Surveillance 52, rue Camille Desmoulins, ISSY LES MOULINEAUX CEDEX (FR)	
Ceská centrála cestovního ruchu Vinohradská 46, Praha 2 (CZ)		2001 10 09	2002 03 25
2001 07 30	2002 03 25	771518 OSEBERG	32
771473 CCC Ceská centrála cestovního RUCHU	09, 16, 35	S.C. GALEC, Société Coopérative Anonyme fDirectoire et Conseil de Surveillance 52, rue Camille Desmoulins, ISSY LES MOULINEAUX CEDEX (FR)	
CFE: 27.5, 29.1		2001 10 09	2002 03 25
Ceská centrála cestovního ruchu Vinohradská 46, Praha 2 (CZ)		771519 CELTORG	32
2001 07 30	2002 03 25	S.C. GALEC, Société Coopérative Anonyme fDirectoire et Conseil de Surveillance 52, rue Camille Desmoulins, ISSY LES MOULINEAUX CEDEX (FR)	
771474 CFE: 28.7	14	2001 10 09	2002 03 25
Omega SA (Omega AG) (Omega Ltd.) Jakob-Stämpfli-Strasse 96, Biel/Bienne (CH)			2002 12 10
2001 09 24	2002 03 25		

771520 DRAKEOR	32	771575 STESA	
S.C. GALEC, Société Coopérative Anonyme f Directoire et Conseil de Surveillance 52, rue Camille Desmoulins, ISSY LES MOULINEAUX CEDEX (FR)		Stesalit AG Fabrikstrasse 54, Zullwil (CH)	
2001 10 09	2002 03 25	2001 12 11	2002 03 25 2002 12 16
771521 SILEX CFE: 1.15, 26.4, 27.5, 29.1	01, 04, 34	771576 Pilsner Urquell CFE: 27.5	21, 25, 32, 33, 42
S.C. GALEC Société Coopérative Anonyme f directoire et conseil de surveillance 52, rue Camille Desmoulins, ISSY LES MOULINEAUX CEDEX (FR)		Pizensky Prazdroj, a.s. U Prazdroje 7, Plzen (CZ)	
2001 10 11	2002 03 25	2001 12 17	2002 03 25 2002 12 16
771525 CFE: 19.3, 29.1	30	771579 CIFLOT	05
Kraft Foods Schweiz Holding AG Bellerivestrasse 203, Zürich (CH)		LABORATORIOS S.A.L.V.A.T., S.A. Gallo, 30-36, ESPLUGUES DE LLOBREGAT (Barcelona) (ES)	
2001 11 19	2002 03 25	2001 11 07	2002 03 25 2002 12 17
771527 ART OF BLUES	09, 16, 38, 41	771586 DOUBLETRADE	35, 38, 41
FRANCIS DREYFUS MUSIC 18, rue de Tilsitt , PARIS (FR)		DOUBLETRADE 14, rue de la Beaune , MONTREUIL (FR)	
2001 11 12	2002 03 25	2001 06 21	2002 03 25 2002 12 16
771529 KIRCHSPORT	09, 35, 38, 41, 42	771588 BOOKSTAR CFE: 1.1, 7.3, 27.5	09, 16, 41
KirchSport AG Grafenauweg 2, Zug (CH)		Aurel Vollnhals 15, Planegger Strasse , Gauting (DE)	
2001 11 23	2002 03 25	2001 08 23	2002 03 25 2002 12 16
771531 Arsetlabor	05, 35, 42	771590 KIOTIS	03, 05, 42
Dr. Michael Montemurro 40, Peter-Warschow-Strasse , Greifswald (DE)		SOCIETE DE GESTION DE MARQUES (S.O.G.E.M.A.R.) Société i Responsabilité Limitée Route de l' Hotel de Ville, La Gacilly, LA GACILLY (FR)	
2001 10 19	2002 03 25	2001 09 13	2002 03 25 2002 12 16
771535 QUINTING CFE: 26.7, 27.5	14, 16	771592 BEAUTY POINT	03, 10, 42
Quinting SA Avenue de la Gare 9, Sion (CH)		Beauty Med Handels GmbH 15/1, Salurnerstraße , Innsbruck (AT)	
2001 11 22	2002 03 25	2001 11 20	2002 03 25 2002 12 16
771537 Berocca CFE: 26.4, 27.5, 29.1	05	771594 GEWISTA-URBAN MEDIA	09, 35, 41, 42
F. Hoffmann-La Roche AG 124, Grenzachstrasse, Basel (CH)		GEWISTA - WERBEGESELLSCHAFT m.b.H. 6, Litfaßstraße , Wien (AT)	
2001 12 19	2002 03 25	2001 11 14	2002 03 25 2002 12 16
771542 SAMEZIL	05	771595 SENTS	09, 11, 38, 42
KRKA , tovarna zdravil, d.d., Novo mesto Smarjsekacesta 6, Novo mesto (SI)		Sensile Technologies SA PSE, Lausanne (CH)	
2001 11 05	2002 03 25	2001 10 24	2002 03 25 2002 12 16
771544 CFE: 19.7	03, 21, 29, 30, 32, 33	771600 FORMS2WEB	09, 16, 38
Kefla-Glas GmbH & Co. KG Am Ockenheimer Graben 48, bingen- Kempten (DE)		DPI - Holding GmbH 218, Erdbergstraße, Wien (AT)	
2001 10 19	2002 03 25	2001 12 03	2002 03 25 2002 12 16
771546 La Cetate	33	771603 UIP	09, 16, 38, 41
Reh Kendermann GmbH Weinkellerei Am Ockenheimer Graben 35, bingen (DE)		United International Pictures B. V. Postbus 9255, Amsterdam (NL)	
2001 11 15	2002 03 25	2001 08 30	2002 03 25 2002 12 16
771554 MARQUE REPČRE	01, 02, 03, 04, 05, 06, 07, 08, 09, 10, 11, 12, 13, 14, 15, 16, 17, 18, 19, 20, 21, 22, 23, 24, 25, 26, 27, 28, 29, 30, 31, 32, 33, 35	771606 CFE: 25.1, 26.13, 29.1	06, 16, 21
CFE: 1.1, 25.1, 27.1, 29.1		ZIKO , trgovsko podjetje in poslovnestoritve d.o.o. Pohorski bataljon 16, SLOVENJ GRADEC (SI)	
Association des Centres Distributeurs E. Leclerc (A.C.D. Lec), Association régie par 52, rue Camille Desmoulins, ISSY LES MOULINEAUX CEDEX (FR)		2001 09 05	2002 03 25 2002 12 17
2001 10 24	2002 03 25	771610 DAUFRUIT	29, 30
771569 PORCELAINGRES	19	HERO FRANCE Zone Industrielle - Route de Livron, ALLEX (FR)	
GRANITIFIANDRE SOCIETA' PER AZIONI 112, Via Radici Nord , CASTELLARANO (Reggio Emilia) (IT)		2001 10 10	2002 03 25 2002 12 17
2001 11 15	2002 03 25	771611 Daufruit CFE: 25.1, 27.5, 29.1	05, 29, 30, 31, 32
771571 PROXO CFE: 27.5	36, 38, 41	HERO FRANCE Zone Industrielle - Route de Livron, ALLEX (FR)	
RASKIN CORPORATION N.V. Caracasbaaiweg 201,0 Curaçao (AN)		2001 10 10	2002 03 25 2002 12 17
2001 10 29	2002 03 25	771618 Sibral CFE: 27.5	17
		KERAUNION, a.s. Novosedlická 125, Dubí 3 (CZ)	
		2001 12 17	2002 03 25 2002 12 17
		771620 LADARWAVE	10
		Alcon Universal Ltd. Bösch 69, Hünenberg (CH)	
		2001 12 11	2002 03 25 2002 12 17
		771621 G-Brace	09
		Sony Overseas SA Rütistrasse 12, Schlieren (CH)	
		2001 12 11	2002 03 25 2002 12 17

771625 TEVETEN CFE: 2.9, 27.5	05
Solvay PharmaceuticalsMarketing & Licensing AG binnergstrasse 94, Allschwil (CH)	
2001 11 30	2002 03 25 2002 12 17
771635 PROTEKTINE	29, 30, 32
Hero Postfach,Lenzburg 1 (CH)	
2001 11 19	2002 03 25 2002 12 17
771643 Online Miner	09, 38, 42
TEMIS FRANCE 59, rue de Ponthieu,PARIS (FR)	
2001 10 15	2002 03 25 2002 12 16
771648 V-MAXX	09
Dalloz Safety NV/SA Klauwaartsiaan 3-B5,Strombeek-Bever (BE)	
2001 10 30	2002 03 25 2002 12 17
771650 VAPP	09,41,42
Fabasoft AG Karl-Leitl-Strasse 1,Puchenau (AT)	
2001 12 04	2002 03 25 2002 12 16
771662 KOTKA	16
Altra Produktionsges.m.b.H. Am Kochfeld 9,Kirchdorf (AT)	
2001 12 04	2002 03 25 2002 12 17
771663 ARKTUR	16
Altra Produktionsges.m.b.H. Am Kochfeld 9,Kirchdorf (AT)	
2001 12 04	2002 03 25 2002 12 17
771664 ORTLER	16
Altra Produktionsges.m.b.H. Am Kochfeld 9,Kirchdorf (AT)	
2001 12 04	2002 03 25 2002 12 17
771665 OXOTA	16
Altra Produktionsges.m.b.H. Am Kochfeld 9,Kirchdorf (AT)	
2001 12 04	2002 03 25 2002 12 17
771666	biRKE 16
Altra Produktionsges.m.b.H. Am Kochfeld 9,Kirchdorf (AT)	
2001 12 04	2002 03 25 2002 12 17
771671 porcelaingres CFE: 26.4, 27.5	19
GRANITIFIANDRE SOCIETA' PER AZIONI 112 , Via Radici Nord,CASTELLARANO (Reggio Emilia) (IT)	
2001 11 15	2002 03 25 2002 12 17
771672 Membrasin	03, 05, 29
Aromtech Ltd Veturitalintie 1,Tornio (FI)	
2001 08 29	2002 03 25 2002 12 17
771678 ORIGINAL SHERA	25
D. CHERZOD SAIIDOVy DS. MOUAZZAM SAIIDOVA Avda. de Alicante 13,ELCHE (ALICANTE) (ES)	
2001 10 05	2002 03 25 2002 12 19
771683 Alubend	06, 19
VAW aluminium AG Georg-von-Boeselager-Strasse 25,Bonn (DE)	
2001 10 17	2002 03 25 2002 12 19
771684 TA TA CFE: 27.5	07
TA TA OFFICE PRODUCTS INC. 2F, No.5, Lane 163, Hsinyi Road,Pan Chiao,TAIBEI COUNTY, TAIWAN (CN)	
2001 10 17	2002 03 25 2002 12 19
771685 M CFE: 26.1, 27.5	07, 09, 11,37, 42
MAZZALI SYSTEMS S.p.A. Via della Giardina 15,MONZA (Milano) (IT)	
2001 07 11	2002 03 25 2002 12 19
771687 biG IMPACT CFE: 26.4, 27.5, 29.1	12, 22, 24
PiO Brens Holding B.V. Herungerberg 359,Venlo (NL)	
2001 10 31	2002 03 25 2002 12 19
771688 TOPO GUIDE System „A FULL VISION CONCEPT' CFE: 4.5, 27.5	16
TIPOGRAFIA VALDOSTANA S.p.A. 5, Corso Padre Lorenzo, AOSTA (AO) (IT)	
2001 11 22	2002 03 25 2002 12 19
771689 STICARES	42
Willem Jacob Remme Dorpsdijk 57,Rhoon (NL)	
2001 10 31	2002 03 25 2002 12 19
771690 MAZZALI	07, 09, 11, 37, 42
MAZZALI SYSTEMS S.p.A. Via della Giardina 15,MONZA (Milano) (IT)	
2001 07 11	2002 03 25 2002 12 19
771691 POWER DIPS CFE: 27.5	30
bip Holland B.V. Gewenten 6,Roosendaal (NL)	
2001 10 31	2002 03 25 2002 12 19
771698 BA	05, 28, 30, 32
PHARMAVITGyógyszer- és Élelmiszeripari Rt. 5, Lévai u., Veresegyház (HU)	
2001 11 14	2002 03 25 2002 12 19
771699 CHIC-ISSIME	03
ULRIC DE VARENS, S.A. 47, rue Boissière,PARIS (FR)	
2001 11 12	2002 03 25 2002 12 19
771702 FREECOR	01,02
Arteco N.V. Metropoolstraat 25,Schoten (BE)	
2001 10 31	2002 03 25 2002 12 19
771703 CFE: 26.4, 26.11	05
SCHERING AKTIENGESELLSCHAFT Müllerstrasse 178, Berlin (DE)	
2001 11 16	2002 03 25 2002 12 19
771708 Light to Life	09, 11, 21, 38
Schott Glas Hattenbergstrasse 10,Mainz (DE)	
2001 11 06	2002 03 25 2002 12 19
771709 QUADRIGA THE FUTURE OF INVESTING CFE: 3.4, 26.4, 29.1	36
QUADRIGA BETEILIGUNGS-UND VERMÖGENS AKTIENGESELLSCHAFT 15 , Salzgries,WIEN (AT)	
2001 12 07	2002 03 25 2002 12 19
771711 KO CFE: 27.5, 29.1	03, 06, 09, 14, 18, 20, 25, 26
s. Oliver Bernd Freier GmbH & Co. KG Ostring,Rottendorf (DE)	
2001 06 28	2002 03 25 2002 12 19
771713 VALEGE	03, 09, 18, 25
RAFCO 78, rue d'Aboukir,PARIS (FR)	
2001 10 30	2002 03 25 2002 12 19
771716 ICS CFE: 26.1, 27.5	12
SOCAR-ICS S.P.A. Corso Re Umberto 1,TORINO (IT)	
2001 11 22	2002 03 25 2002 12 19
771720 FRIEDHELM LOH GROUP CFE: 27.5	35, 36
Friedhelm Loh Stiftung & Co. KG Rodenbacher Str. 10,Haiger (DE)	
2001 08 10	2002 03 25 2002 12 19
771722 ZSOLNAY-HUNGARY CFE: 24.1,	21
25.1,27.1,27.7	
Zsolnay Porcelán ManufaktúraRészvénytársaság 37, Zsolnay V. u.,PÉCS (HU)	
2001 11 16	2002 03 25 2002 12 19
771723 ZSOLNAY 1853 CFE: 25.1, 26.4	21
Zsolnay Porcelán ManufaktúraRészvénytársaság 37, Zsolnay V. u., PÉCS (HU)	
2001 11 16	2002 03 25 2002 12 19

771724 CFE: 1.1, 2.3, 26.4, 29.1	30, 32, 42		
DIMA -Distribution & Marketing GmbH 54, Alpenstrasse, Salzburg (AT)			
2001 10 09	2002 03 25	2002 12 19	
771725 CFE: 2.1, 5.3, 26.4, 29.1	30, 32, 42		
DIMA -Distribution & Marketing GmbH 54, Alpenstrasse, Salzburg (AT)			
2001 10 01	2002 03 25	2002 12 19	
771728 AEUROLINE SUPER CFE: 25.1, 26.4, 27.5, 29.1	03		
AEUROLINE AB Jacobsdalsvägen 15C, Hågersten (SE)			
2001 07 16	2002 03 25	2002 12 19	
771730 THF TradeLine CFE: 26.3, 27.5	01, 04, 06, 07, 09, 11, 17, 19, 24		
THF GmbH & Co. KG 19, Industriestrasse, Karlsruhe (DE)			
2001 04 07	2002 03 25	2002 12 19	
771731 TradeLine	01, 04, 06, 07, 09, 11, 17, 19, 24		
THF GmbH & Co. KG 19, Industriestrasse, Karlsruhe (DE)			
2001 04 07	2002 03 25	2002 12 19	
771733 BalTec	07		
Baltec Maschinenbau AG Obermattstrasse 65, Pfäffikon ZH (CH)			
2001 10 18	2002 03 25	2002 12 19	
771735 HORNY CFE: 26.4, 27.3, 27.5, 29.1	05, 32, 42		
Dr. Armin Breinl 26, St. Peter Pfarrweg, Graz (AT)			
2001 10 19	2002 03 25	2002 12 19	
771736 OKÉ!	29, 30, 32		
NUTRICIA KERSKEDOHÁZ Rt Orosi út 29-31, Nyíregyháza (HU)			
2001 09 28	2002 03 25	2002 12 19	
771738 KaVo Status	10		
Kaltenbach & Voigt GmbH & Co. 39, bismarckring, biberach (DE)			
2001 11 06	2002 03 25	2002 12 19	
771743 ACARA CFE: 26.3, 26.11, 27.5	06, 19, 35		
ACARA PRAHA, s.r.o. V Domove 51, Praha 3 (CZ)			
2001 09 20	2002 03 25	2002 12 19	
771744 CELIFF CFE: 1.1, 27.5, 29.1	36		
Celiff Management Corporation S.A. 283, route d'Arlon, Luxembourg (LU)			
2001 08 23	2002 03 25	2002 12 19	
771748 Cotonea	05, 16, 20, 21, 22, 23, 24, 25, 27, 28		
Gebr. Elmer & Zweifel GmbH & Co. Im Brühl 1-9, Bempflingen (DE)			
2001 10 26	2002 03 25	2002 12 19	
771749 Goldeneye PERMANENT SYSTEM CFE: 3.9, 27.5, 29.1	03, 16, 42		
Goldeneye Permanent System GmbH Germany 10, Leipziger Straße, Eggenstein-Leopoldshafen (DE)			
2001 10 29	2002 03 25	2002 12 19	
771751 Meliane CFE: 1.1, 26.11, 27.5, 29.1	05		
SCHERING AKTIENGESELLSCHAFT Müllerstrasse 178, Berlin (DE)			
2001 11 16	2002 03 25	2002 12 19	
771752 KAMAGIC	06		
KAMAX-Werke Rudolf Kellermann GmbH & Co. KG Petershütter Allee 29, Osterode am Harz (DE)			
2001 10 18	2002 03 25	2002 12 19	
771759 SUBSTITOL	05		
Mundipharma AG St. Alban-Rheinweg 74, Basel (CH)			
2001 09 11	2002 03 25	2002 12 19	
771769 MSI MUNDIPHARMA	05		
Mundipharma AG St. Alban-Rheinweg 74, Basel (CH)			
2001 12 07	2002 03 25	2002 12 19	
771770 TOURbiLLON	35		
The Swatch Group Management Services AG (The Swatch Group Management Services SA) (The Swatch Group Management Services Ltd.) 6, faubourg du lac, Biel/Bienne (CH)			
2001 12 18	2002 03 25	2002 12 19	
771771 CROPCARE	01, 05		
Bayer Aktiengesellschaft Leverkusen (DE)			
2001 11 12	2002 03 25	2002 12 19	
771772 HERO BODYBALANCE	32		
Hero Postfach, Lenzburg 1 (CH)			
2001 10 26	2002 03 25	2002 12 19	
771773 HERO BODY & BALANCE	32		
Hero Postfach, Lenzburg 1 (CH)			
2001 10 26	2002 03 25	2002 12 19	
771774 CFE: 2.7, 7.5, 25.1, 28.5	33, 35		
SUBEX s.r.o. Chalupnická 14/40, Praha 10 (CZ)			
2001 07 30	2002 03 25	2002 12 19	
771775 FLEX-FIX	06, 12		
Adam Opel AG Adam Opel Haus, Rüsselsheim (DE)			
2001 11 09	2002 03 25	2002 12 19	
771778 S SOCAR - ICS CFE: 26.4, 27.5	12		
SOCAR-ICS S.P.A. Corso Re Umberto 1, TORINO (IT)			
2001 11 22	2002 03 25	2002 12 19	
771794 SPRING	39		
The Name Works B.V. Karpervijver 19, Zeist (NL)			
2001 10 31	2002 03 25	2002 12 19	
771795 ROBiN HOOD CFE: 10.1, 27.5, 29.1	12, 22, 24		
PiO Brens Holding B.V. Herungerberg 359, Venlo (NL)			
2001 10 31	2002 03 25	2002 12 19	
771796 BonCap	29, 30, 31, 32, 33		
South African Business Development Centre B.V. Innsbruckweg 100, Rotterdam (NL)			
2001 10 31	2002 03 25	2002 12 19	
771798 CFE: 26.7	06		
Arvid Nilsson Sverige AB Bultgatan 27, KUNGÅLV (SE)			
2001 12 07	2002 03 25	2002 12 19	
771800 HM CFE: 26.4, 27.5, 29.1	36		
Hamburg-Mannheimer Versicherungs-AG Überseering 45, Hamburg (DE)			
2001 11 09	2002 03 25	2002 12 19	
771803 Ponsocol	05		
Pharma-Zentrale GmbH Loerfeldstrasse 20, Herdecke (DE)			
2001 11 09	2002 03 25	2002 12 19	
771805 SALOGRAN-FALK	05		
Dr. Falk Pharma GmbH Leinenweberstraße 5, Freiburg (DE)			
2001 11 15	2002 03 25	2002 12 19	
771808 Cipralext escitalopram CFE: 1.15, 4.5, 27.5, 29.1	05, 09, 16, 41, 42		
H. Lundbeck A/S Ottilievej 7-9, Valby, Copenhagen (DK)			
2001 12 13	2002 03 25	2002 12 19	

771809 AQUABABY	11, 21		
THERMOBABY 3, rue Yves Kerguelen, Z.I. de Kerbois, AURAY (FR)			
2001 11 13	2002 03 25	2002 12 19	
771813 ZURICH IP	16, 35, 36, 38, 42		
„Zürich“ Versicherungs-Gesellschaft, („Zurich“ Compagnie d'Assurances), („Zurigo“ Compagnia di Assicurazioni), Mythenquai 2, Zürich (CH)			
2001 12 18	2002 03 25	2002 12 19	
771816 CENEGA	09, 35, 41, 42		
BOHEMIA INTERACTIVE s.r.o. Naskové 3, Praha 5 (CZ)			
2001 08 27	2002 03 25	2002 12 19	
771826 LUANG	29, 30, 31, 42		
GENERALE TRAITÉUR 13/15, rue du Pont des Halles, RUNGIS (FR)			
2001 09 20	2002 03 25	2002 12 19	
771830 BUCHER biLLIGER URLAUBEN	39, 41, 42		
BUCHER REISEN GmbH 83, Düsseldorf Straße, Meerbusch (DE)			
2001 11 09	2002 03 25	2002 12 19	
771833 Steigenberger Esprix	42		
Steigenberger Hotels AG Lyoner Strasse 40, Frankfurt (DE)			
2001 11 08	2002 03 25	2002 12 19	
771835 DIAMOL	31		
Franz Bertram GmbH Amsinckstrasse 45, Hamburg (DE)			
2001 08 29	2002 03 25	2002 12 19	
771837 ROLLOMATIC	07		
Andreas Stihl AG & Co. Badstrasse 115, Waiblingen (DE)			
2001 11 07	2002 03 25	2002 12 19	
771839 Sucrinel CFE: 26.4, 27.5, 29.1	01, 05, 29, 30, 32		
S.C. GALEC, Société Coopérative Anonyme fDirectoire et Conseil de Surveillance 52, rue Camille Desmoulins, ISSY LES MOULINEAUX CEDEX (FR)			
2001 09 13	2002 03 25	2002 12 19	
771843 Million-X	25		
Textilvertrieb Steger GmbH Gewerbegebiet Osterlange 17, Ekleben (DE)			
2001 11 07	2002 03 25	2002 12 19	
771844 lost girls	25		
Textilvertrieb Steger GmbH Gewerbegebiet Osterlange 17, Ekleben (DE)			
2001 11 07	2002 03 25	2002 12 19	
771845 SCHMECKT WIE DER ERSTE KUSS	25, 30, 32, 33, 42		
Anton Riemerschmid Weinbrennerei und Likörfabrik GmbH & Co. KG Justus-von-Liebig-Str. 12, Erding (DE)			
2001 09 05	2002 03 25	2002 12 19	
771854 SAbiANA	06, 11		
SAbiANA S.P.A. 53, Via Piave, CORBETTA (MILANO) (IT)			
2001 11 22	2002 03 25	2002 12 19	
771855 cabur CFE: 26.7, 27.5, 29.1	09		
CABUR SRL Via delle Industrie, 129, Albissola Marina (SV) (IT)			
2001 11 22	2002 03 25	2002 12 19	
771866 BURGUS	33		
AKTSIONERNO DROUJESTVO „VINKOM“ „Yanko Komitov“ str. j.k. „Slaveikov“, Bourgas (BG)			
2001 11 01	2002 03 25	2002 12 19	
771867	33		
AKTSIONERNO DRUJESTVO „VINKOM“ „Yanko Komitov“ str. j.k. „Slaveikov“, Bourgas (BG)			
2001 11 01	2002 03 25	2002 12 19	
771868	secora CFE: 26.4, 27.5		24, 25
„NITEKS-50“ AKTSIONERNO DROUJESTVO ul. „5010-ta“, Sofia, obchtina „Iskar“ (BG)			
2001 11 30	2002 03 25	2002 12 19	
771872 GLITROL			01, 03, 05
Léciva, a.s. Dolní Mecholupy 130, Praha 10 (CZ)			
2001 11 23	2002 03 25	2002 12 19	
771874 MANSO DE VELASCO			33
MIGUEL TORRES, S.A. 22, Comercio, Vilafranca del Penedés, Barcelona (ES)			
2001 12 10	2002 03 25	2002 12 19	
771875 ZIPION			01, 03, 05
Léciva, a.s. Dolní Mecholupy 130, Praha 10 (CZ)			
2001 11 23	2002 03 25	2002 12 19	
771876 GLIDOR			01, 03, 05
Léciva, a.s. Dolní Mecholupy 130, Praha 10 (CZ)			
2001 11 23	2002 03 25	2002 12 19	
771877 CULTURAL CARE			35, 41, 42
Cultural Care Ltd. Haldenstrasse 7, Luzern (CH)			
2001 10 24	2002 03 25	2002 12 19	
771882 RAUCH CFE: 5.7, 26.1, 27.5, 29.1			30, 32, 33
Rauch Fruchtsäfte GmbH 1, Langgasse, RANKWEIL (AT)			
2001 12 06	2002 03 25	2002 12 19	
771885 Ferpil HOME TEXTILES CFE: 26.11, 27.5, 29.1			24
FERRAZ PINTO -INDÚSTRIAS TEXTEIS, LIMITADA Estrada Nacional, nº1, Mealhada (PT)			
2001 12 06	2002 03 25	2002 12 19	
771889 HUGO BOSS CFE: 27.5	09, 14, 16, 18, 24, 25, 28, 34, 35, 42		
Hugo Boss AG Dieselstrasse 12, Metzingen (DE)			
2001 09 05	2002 03 25	2002 12 21	
771892 TECNO PRO CFE: 26.11, 27.5	09, 18, 25, 28		
IIC-INTERSPORT International Corporation GmbH Obere Zollgasse 75, Ostermundigen (CH)			
2001 12 10	2002 03 25	2002 12 19	
771901 D DECOCER CFE: 27.5			19, 27, 39
DECOCER, S.A. Carretera Onda-Villarreal, Km. 3,5, ONDA (Castellón) (ES)			
2001 12 04	2002 03 25	2002 12 19	
771905 POSTILION			09
Mosaic Software (UK) Limited Culverdon House, Abbots Way, Chertsey, Surrey KT16 9JZ (GB)			
2001 11 30	2002 03 25	2002 12 19	
771906 eSocket			09
Mosaic Software (UK) Limited Culverdon House, Abbots Way, Chertsey, Surrey KT16 9JZ (GB)			
2001 11 30	2002 03 25	2002 12 19	
771907 Best of Life			16
Neckermann Versand AG Hanauer Landstrasse 360, Frankfurt/Main (DE)			
2001 11 22	2002 03 25	2002 12 19	
771910 SUPREMA			31
MONDIAL FRUIT SELECTION sarl 1 rue A. Fleming, ANGERS cedex 01 (FR)			
2001 10 08	2002 03 25	2002 12 19	
771911 AriXtra CFE: 27.5, 29.1			05, 10
Sanofi-Synthelabo 174, Avenue de France, Paris (FR)			
2001 10 17	2002 03 25	2002 12 19	

771912 Bestseller SERIES CFE: 25.1, 09, 16, 28, 38, 41, 42 27.5, 29.1 VIVENDI UNIVERSALINTERACTIVE PUBLISHING INTL Immeuble Le Newton, 9/11, rue Jeanne Braconnier, MEUDON LA FORET (FR) 2001 10 23 2002 03 25 2002 12 19	771948 Sportsmen & Field Sports COMPANY ARMAND THIERY AT CFE: 26.4, 27.5 03, 09, 14, 16, 18, 24, 25, 34 ARMAND THIERY SA 46, rue Raspail, LEVALLOISPERRET CEDEX (FR) 2001 11 09 2002 03 25 2002 12 19
771913 EVERYWEAR 03, 09, 25, 35, 41, 42 Juraj Vaculik, CREATIVE STUDIO , s.r.o. Heydukova 4, Bratislava (SK) 2001 11 12 2002 03 25 2002 12 19	771949 Valtero CFE: 26.4, 27.5, 29.1 29, 30, 42 SOCOPA 40-42, Boulevard Jean Jaurès, CLICHY (FR) 2001 10 30 2002 03 25 2002 12 19
771918 RACE 07, 08, 09 Luna AB Sandbergsvagen 3, ALINGSAS (SE) 2001 10 31 2002 03 25 2002 12 19	771951 GRITTAL 06 Vulkan Strahltechnik GmbH Gottwaldstraße 21, Hattingen (DE) 2001 12 12 2002 03 25 2002 12 19
771919 CFE: 2.9, 26.1, 26.3 09 Novartis AG Bâle (CH) 2001 12 03 2002 03 25 2002 12 19	771957 AIRBUS CFE: 27.5, 28.3 25 HENGXING (FUJIAN) XIESUYOUXIANGONGSI Xibingongyequ Jinjiangshi Fujian (CN) 2001 09 11 2002 03 25 2002 12 19
771920 M R MEGA-ROOF-PLUS CFE: 26.4, 06 27.5 HEDAWA Profilsysteme GmbH Rathausstraße 4, Kirchentellinsfurt (DE) 2001 11 14 2002 03 25 2002 12 19	771959 AXCESSIT CFE: 27.5 09, 38 AxxessIT ASA Isebakkeveien 25, Berg i Røstfold (NO) 2001 10 18 2002 03 25 2002 12 19
771921 Modus 20 Wilkhahn Wilkening + Hahne GmbH + Co. Eimbeckhausen, Fritz-Hahne-Str. 8, Bad M ö nder (DE) 2001 11 29 2002 03 25 2002 12 19	771966 ELETTROTECNICA B.C. 07 ELETTROTECNICA B.C. S.p.A. Via Indipendenza 42, Vigevano (PV)(IT) 2001 11 22 2002 03 25 2002 12 23
771922 Eni CFE: 4.3, 26.4, 01, 02, 03, 04, 06, 07, 09, 27.5, 29.1 11, 14, 16, 17, 18, 19, 22, 25, 35, 36, 37, 38, 39, 40, 41, 42 ENI S.p.A. 1, Piazzale Enrico Mattei, Roma (IT) 2001 01 12 2002 03 25 2002 12 21	771967 DROP STOP 18, 22 Stamoid AG Postfach, Eglisau (CH) 2001 12 14 2002 03 25 2002 12 23
771927 CYLAR 16, 20 biella-Neher AG 44, Erlenstrasse, Brügge. (CH) 2001 07 27 2002 03 25 2002 12 19	771969 CFE: 28.5 05, 29 ZAKRYTOE AKTSIONERNOE OBSHESTVO "KOMPANIA NUTRITEK" Kashyrskoe sh., d. 21, Moscow (RU) 2002 01 03 2002 03 25 2002 12 23
771928 infood CFE: 27.5 29, 31, 42 Pyhäjoen Kantaperuna Oy Pisiäntanhua 22, Yppari (FI) 2001 10 24 2002 03 25 2002 12 19	771970 CFE: 28.5 05, 29 ZAKRYTOE AKTSIONERNOE OBSHESTVO "KOMPANIA NUTRITEK" Kashyrskoe sh., d. 21, Moscow (RU) 2002 01 03 2002 03 25 2002 12 23
771929 animalia CFE: 3.2, 3.7, 3.9, 26.4, 27.5 03, 18, 25 Stredová Radka Pod spítálem 1355, Praha 5 (CZ) 2001 09 20 2002 03 25 2002 12 19	771971 CFE: 28.5 05, 29 ZAKRYTOE AKTSIONERNOE OBSHESTVO "KOMPANIA NUTRITEK" Kashyrskoe sh., d. 21, Moscow (RU) 2002 01 03 2002 03 25 2002 12 23
771930 GASELYS 04, 09, 11, 12, 16, 35, 36, 38, 39, 41, 42 GASELYS 2/6, rue Cumonsky, PARIS (FR) 2001 10 23 2002 03 25 2002 12 19	771976 Classic Milk Candy CFE: 27.5 30 Zuckerwarenfabrik Egon Hirsch GmbH & Co. KG 8-10, Hirschstraße, Oberderdingen (DE) 2001 07 18 2002 03 25 2002 12 23
771937 Bulldozer CFE: 27.5 25 HAT TRICK ENTERPRISE Ltd. 21B, rue „Antim I“, Plovdiv (BG) 2001 12 03 2002 03 25 2002 12 19	771978 KALEV 30 AS KALEV Parnu mnt 139, Tallinn (EE) 2001 10 10 2002 03 25 2002 12 23
771943 Opel - We'll build your car 12 Adam Opel AG Adam Opel Haus, Rüsselsheim (DE) 2001 11 29 2002 03 25 2002 12 19	771988 PIXEL CFE: 27.5 16, 25, 28 GIEFFE MODA S.p.A. 4, Via Aprutina, S. EGIDIO ALLA VIBRATA (IT) 2001 11 22 2002 03 25 2002 12 23
771946 Globtel CFE: 27.5, 29.1 09, 16, 35, 37, 38, 41, 42 Globtel, a.s. Prievozká 6/A, Bratislava (SK) 2001 06 12 2002 03 25 2002 12 19	771993 RÉSEAU BOUTI CYCLE 25, 35, 37, 39, 42 CFE: 18.1, 26.4, 27.5, 29.1 ETABLISSEMENTS JOSE ALVAREZ S.A. Z.I. Nord, Route d'Agen, AUCH (FR) 2001 11 20 2002 03 25 2002 12 23
771947 PER L'UOMO ARMAND THIERY 03, 09, 14, 16, CFE: 26.4, 27.5 18, 24, 25, 34 ARMAND THIERY SA 46, rue Raspail, LEVALLOIS PERRET CEDEX (FR) 2001 11 09 2002 03 25 2002 12 19	771994 ORIEN biTES CFE: 25.1, 26.4, 27.5 29, 30 FUTURE ENTERPRISES PTE LTD 101 Geylang Lorong 23, #05- -03/04 Prosper House, SINGAPORE 388399 (SG) 2001 11 06 2002 03 25 2002 12 23
	771998 PANGEA 19, 20 GAROFOLI S.P.A. 37, via Recanatese, CASTELFIDARDO (IT) 2001 11 26 2002 03 25 2002 12 23

772011 INVINCIBLE L'OREAL 14, rue Royale, PARIS (FR) 2001 11 29	03 2002 03 25	2002 12 23	772058 SHE WEARS... PROGRESS CFE: 2.3, 27.5 S & B Clothing Limited 92-94 Gipsy Lane, Leicester, LE4 6RE (GB) 2001 12 24	25 2002 04 08	2002 12 23
772012 GARNIER SKIN NATURALS LABORATOIRE GARNIER & CIE 281, Rue Saint-Honoré, PARIS (FR) 2001 11 16	03 2002 03 25	2002 12 23	772059 ZITREC Arteco N.V. Metropoolstraat 25, Schoten (BE) 2001 11 30	01,02 2002 04 08	2002 12 23
772014 TEX-EL SYSTEM Zot Nederland B.V. Wenckebachweg 150 d, Amsterdam (NL) 2001 11 13	09, 10, 25 2002 03 25	2002 12 23	772061 Peter Möller ORKLA ASA Hjalmar Wesselsvei 10, Sarpsborg (NO) 2001 10 25	05 2002 04 08	2002 12 23
772016 MIGEON KORAMIC BUILDING PRODUCTS N.V. Kapel ter Bede 86, Kortrijk (BE) 2001 11 08	19 2002 03 25	2002 12 23	772064 CFE: 28.5 ZAKRYTOE AKTSIONERNOE OBSHESTVO"KOMPANIA NUTRITEK" Kashyrskoe sh., d. 21, Moscow (RU) 2002 01 03	05, 29 2002 04 08	2002 12 23
772019 MI'ARTE CFE: 27.5 FATIH NASIROGLU TEKSTIL ÜRÜNLERISANAYI VE TICARETLIMITED SIRKETI Mesrutiyet Mahallesi, Hacimansur Sokak No: 87/4, OSMANBEY-SISLI-ISTANBUL (TR) 2002 01 03	25 2002 03 25	2002 12 23	772067 Androston Solvay Pharmaceuticals GmbH Hans-Böckler-Allee 20 , Hannover (DE) 2001 12 04	05 2002 04 08	2002 12 23
772025 Team Corporate MOOD MEDIA Route Nationale 307, FEUCHEROLLES (FR) 2001 10 17	09, 35, 38, 42 2002 03 25	2002 12 23	772070 DREIPUNKT Erpo Möbelwerk GmbH 9, Albert-Einstein-Straße, Ertingen (DE) 2001 10 19	20 2002 04 08	2002 12 23
772027 LOGOTEC ERCO Leuchten GmbH Brockhauser Weg 80-82, Lüdenscheid (DE) 2001 10 17	11 2002 03 25	2002 12 23	772073 COMPETUS BRISA BRIDGESTONE SABANCI LASTIKSANAYI VE TICARET ANONIM SIRKETI Sabanci Center, Kule 2, Kat: 7-8-9, 4. Levent JSTANBUL (TR) 2001 12 13	12 2002 04 08	2002 12 23
772035 CATALOGIC MOOD MEDIA Route Nationale 307, FEUCHEROLLES (FR) 2001 10 23	09, 35, 38, 42 2002 03 25	2002 12 23	772076 LASSA ENERGIA BRISA BRIDGESTONE SABANCI LASTIKSANAYI VE TICARET ANONIM SIRKETI Sabanci Center, Kule 2, Kat: 7-8-9, 4. Levent JSTANBUL (TR) 2001 12 13	12 2002 04 08	2002 12 17
772039 ELAK.NET Fabasoft AG Karl-Leitl-Strasse 1 , Puchenau (AT) 2001 12 04	09, 37, 41, 42 2002 03 25	2002 12 23	772078 FRACARRO CFE: 26.4, 27.5 FRACARRO RADI01INDUSTRIE S.p.A. 3, Via Cazzaro, CASTELFRANCO VENETO (Treviso) (IT) 2001 10 18	09, 37, 38 2002 04 08	2002 12 17
772040 TEMSA SAMBA CFE: 25.1, 26.1, 27.5 TEMSA TERMOMEKANIK SANAYI VETICARET ANONIM SIRKETI CEYHAN YOLU UZERI, INCIRLIK MEVKI AD ANA (TR) 2001 11 28	12 2002 03 25	2002 12 23	772081 Perlan 120 Duosync GEZE GmbH 21-29, Reinhold-Vöster-Strasse, Leonberg (DE) 2001 08 10	06, 20 2002 04 08	2002 12 17
772047 local energy CFE: 26.11, 27.5, 29.1 local energy GmbH Steinstraße 101, Potsdam (DE) 2001 09 24	35, 36, 39, 40, 42 2002 04 08	2002 12 23	772089 PEUGEOT 307 S W 12 Automobiles PEUGEOT (Société Anonyme) 75, Avenue de la Grande Armée, Paris (FR) 2001 10 31	12 2002 04 08	2002 12 17
772049 HAIR CLINIC Reve-21 CFE: 27.5, 27.7, 28.3 HAIR CLINIC Reve21 Corporation 5-14, minamibonmachi 3-chome, Chuo-ku, Osaka-shi, Osaka 541-0054 (JP) 2001 10 09	42 2002 04 08	2002 12 23	772101 FERAL S.C. GALEC , Société Coopérative Anonyme fDirectoire et Conseil de Surveillance 52, rue Camille Desmoulins, ISSY LES MOULINEAUX CEDEX (FR) 2001 11 20	29, 30 2002 04 08	2002 12 17
772052 CYPHER Janssen Pharmaceutica N.V. Turnhoutseweg 30, Beerse (BE) 2001 10 24	10 2002 04 08	2002 12 23	772102 VARROX Andermatt biocontrol AG Grossdietwil (CH) 2001 12 27	10 2002 04 08	2002 12 17
772053 HEPASTENT Janssen Pharmaceutica N.V. Turnhoutseweg 30, Beerse (BE) 2001 10 24	10 2002 04 08	2002 12 23	772109 Sports-Lok ALCOA DEUTSCHLAND GmbH Verpackungswerke 185, Mainzer Strasse, Worms (DE) 2001 12 07	20 2002 04 08	2002 12 17
772056 HM6 Lonza AG (Lonza Ltd.) Lonzastrasse, Visp (CH) 2001 12 12	05 2002 04 08	2002 12 23	772110 FORGET Neckermann Versand AG 360, Hanauer Landstrasse, Frankfurt/Main (DE) 2001 11 22	16, 25, 35 2002 04 08	2002 12 17
772057 Spring CFE: 26.15, 27.5 The Name Works B.V. Karpervijver 19, Zeist (NL) 2001 11 14	39 2002 04 08	2002 12 23			

772112 BROTHERHOOD OF MEN Neckermann Versand AG 360, Hanauer Landstrasse, Frankfurt/Main (DE) 2001 11 22 2002 04 08 2002 12 17	16, 25, 35	772173 IPITEC ATMEL CORPORATION 2325 Orchard Parkway, SAN JOSE - ETAT DE CALIFORNIE 95131 (US) 2001 11 13 2002 04 08 2002 12 17	09
772116 Strobby Mark F. Butler 4601 , Sheridan Street, Hollywood, Florida 33020 (US) 2001 09 12 2002 04 08 2002 12 17	05	772174 MIRACLE HOMME LANCÔME CFE: 19.7 LANCÔME PARFUMS ET BEAUTE & CIE 29, rue du Faubourg Saint-Honoré, PARIS (FR) 2001 11 09 2002 04 08 2002 12 17	03
772118 Idealcast PAUL HARTMANN AG Legal Department Paul-Hartmann-Str. 12, Heidenheim/Brenz (DE) 2001 11 14 2002 04 08 2002 12 17	05, 10	772175 MIRACLE HOMME LANCÔME CFE: 26.4, 27.5 LANCÔME PARFUMS ET BEAUTE & CIE 29, rue du Faubourg Saint-Honoré, PARIS (FR) 2001 11 09 2002 04 08 2002 12 17	03
772119 Cambren Paul Hartmann AG Paul-Hartmann-Strasse 12, Heidenheim (DE) 2001 11 07 2002 04 08 2002 12 17	05, 10	772179 ASPINATUM CFE: 28.5 Otkrytoe Aktsionernoe Obshchestvo "Shchelkovsky vitaminny zavod" 2, ul. Fabrichnaya, Shchelkovo 1 , Moskovskaya Obi. (RU) 2001 11 27 2002 04 08 2002 12 17	05
772120 CFE: 4.5, 26.4, 26.13 Guido A. Hovens Neherkade 50D, Den Haag (NL) 2001 11 07 2002 04 08 2002 12 17	16, 24, 25	772182 SUPER WHITE CFE: 1.15, 26.4, 27.5 Neusiedler Aktiengesellschaft 7, Kelsenstrasse, Wien (AT) 2001 12 18 2002 04 08 2002 12 17	16
772128 CREPIAM POCKET ITM ENTREPRISES (Société Anonyme) 24, rue Auguste- -Chabrières, PARIS (FR) 2001 11 28 2002 04 08 2002 12 17	30	772183 CFE: 28.5 Otkrytoe Aktsionernoe Obshchestvo "Shchelkovsky vitaminny zavod" 2, ul. Fabrichnaya, Shchelkovo 1 , Moskovskaya Obl. (RU) 2001 11 27 2002 04 08 2002 12 17	05
772130 PEUGEOT 206 SW Automobiles PEUGEOT (Société Anonyme) 75, Avenue de la Grande Armée, PARIS (FR) 2001 10 31 2002 04 08 2002 12 17	12	772184 Solid Sisters Gerd Schaer An der Pappel 30, Krefeld (DE) 2001 09 17 2002 04 08 2002 12 17	24, 25
772135 MARLA Häberli Obst- und Beerenzentrum AG, Schweiz Neukirch-Egnach (CH) 2001 11 19 2002 04 08 2002 12 17	31	772188 LC/T BRISA BRIDGESTONE SABANCI LASTIKSANAYI VE TICARET ANONIM SIRKETI Sabanci Center, Kule 2, Kat: 7-8-9, 4. Levent, ISTANBUL (TR) 2001 12 13 2002 04 08 2002 12 17	12
772145 adria CFE: 25.1, 27.5, 29.1 ADRIAFRUIT ITALIA S.R.L. 19 , Via Carlo Botta, MILANO (IT) 2001 12 11 2002 04 08 2002 12 18	31	772189 GRAND SLAM BRISA BRIDGESTONE SABANCI LASTIKSANAYI VE TICARET ANONIM SIRKETI Sabanci Center, Kule 2, Kat: 7-8-9, 4. Levent, ISTANBUL (TR) 2001 12 13 2002 04 08 2002 12 17	12
772147 STORMRIDER Skifabrik Stöckli AG Wolhusen (CH) 2001 11 27 2002 04 08 2002 12 17	28	772190 MONEX AmoNet , a.s. Prievozská 6/A, Bratislava (SK) 2001 06 12 2002 04 08 2002 12 18	09, 35, 36, 38, 41, 42
772148 PYCNOGENOL Horphag Research Management SA 71, avenue Louis-Casad, Meyrin (CH) 2001 12 11 2002 04 08 2002 12 17	01, 34	772195 maxx CFE: 26.4, 27.3, 27.5, 29.1 Mag. Manfred Schlager Gallgasse 84/8, Wien (AT) 2001 12 21 2002 04 08 2002 12 18	30, 32, 33
772149 BOTECH FINISHING TOOLS CFE: 24.15, 26.2, 27.5 BOTECH AG Oberstmühle 14, Stans (CH) 2001 12 19 2002 04 08 2002 12 17	07, 40, 42	772205 VOBHAG FINISHING SYSTEMS CFE: 24.15, 26.2, 27.5 Vobhag Finishing Systems Oberstmiihle 12, Stans (CH) 2001 12 19 2002 04 08 2002 12 18	07, 40, 42
772150 aupark BRATISLAVA SHOPPING CENTER CFE: 26.4, 27.5 HB REAVIS GROUP, a.s. Plynárenská 1, Bratislava (SK) 2001 10 11 2002 04 08 2002 12 17	35, 36, 37, 42	772206 DU ALIO CALOR S.A. Place Ambroise Courtois, LYON Cedex 08 (FR) 2001 11 27 2002 04 08 2002 12 19	11
772152 ICON GUCCIO GUCCI S.P.A. Via Tornabuoni 73/R, FIRENZE (IT) 2001 11 27 2002 04 08 2002 12 17	14	772209 MILLENNIA SPORT Daloz Safety NV/SA Klauwaartslaan 3-B5, Strombeek-Bever (BE) 2001 11 30 2002 04 08 2002 12 19	09
772158 PRO-WHITE Trebort Bassett Limited 25 Berkeley Square, London (GB) 2001 11 20 2002 04 08 2002 12 17	30	772216 CELLACTIVE Rahn AG Abteilung HCH Dörfli strasse 120, Zürich (CH) 2001 12 10 2002 04 08 2002 12 19	03
772163 COTE SNACK S.C. GALEC , Société Coopérative Anonyme f Directoire et Conseil de Surveillance 52, rue Camille Desmoulins, ISSY LES MOULINEAUX CEDEX (FR) 2001 11 13 2002 04 08 2002 12 18	29, 30, 42		

772220 HARVEST	33, 42	772256 Rembo Technology CFE: 26.1, 27.5	09, 16, 37, 38, 42
Zakrytoe Aktsionernoe Obchtchestvo Firma „OUROJAI“ 69a, oul. Popovka, Moskovskaya obi., Balachikhinsky r-n.s. Nikolsko-Arkanguelskoe (RU)	2001 10 29	2002 04 08	2002 12 19
772225 ASKESIS	25	772258 MagentaOne	09, 16, 35, 36, 38, 39, 41, 42
FENICIA S.P.A. Corso Calatafimi, 1037, PALERMO (IT)	2001 11 26	2002 04 08	2002 12 19
772226 KV KILO VAR CFE: 24.17, 26.1, 27.5	36	772260 ASAM	09
TradingLab Banca S.p.A. Corso Italia, 3, MILANO (IT)	2001 11 08	2002 04 08	2002 12 19
772227 ENERGY CFE: 27.5	03	772262 ALADOR	32, 33
ILIRIJA, RAZVOJ, PROIZVODNJA INTRZENJE KOZMETICNIH IZDELKOV D.D. Trzaska C. 40, LJUBLJANA (SI)	2002 01 03	2002 04 08	2002 12 19
772229 AQUIFEYE	05	772263 INDEPENDENCE CFE: 27.5	18, 24, 25, 35
Novartis AG Basel (CH)	2001 08 03	2002 04 08	2002 12 19
772233 Fenallerg CFE: 26.4, 27.5	05	LEGLER - SOCIETA' PER AZIONI 53, Via San Clemente, PONTE SAN PIETRO (BERGAMO) (IT)	2001 11 27
Novartis AG Basel (CH)	2001 11 26	2002 04 08	2002 12 19
772237 AQUIFY	05	772272 D'sneik CFE: 26.13, 27.5	25
Novartis AG Basel (CH)	2001 08 03	2002 04 08	2002 12 19
772239 SUCOMIX	01, 17	AZAREY INTERNACIONAL S.L. C/Almansa 30 Pol. Ind. Carrus, ELCHE, ALICANTE (ES)	2001 10 17
Huber+Suhner AG Degersheimerstrasse 16, Herisau (CH)	2001 12 11	2002 04 08	2002 12 19
772241 OPATANASE	05	772275 HORIBA CFE: 27.5	09, 10, 37
Alcon Universal Ltd. Bösch 69, Hünenberg (CH)	2001 12 11	2002 04 08	2002 12 19
772242 Glemadur CFE: 27.5, 29.1	01, 02, 17, 19, 27	HORIBA Ltd. 2, Miyano Higashi-cho, Kisshoin, Minami-ku, Kyoto-city, Kyoto, 601-8510 (JP)	2001 09 21
Synthesa Chemie Gesellschaft m.b.H. 29-31, Dirnbergerstrasse, Perg (AT)	2001 10 24	2002 04 08	2002 12 19
772243 AUPARK	35, 36, 37, 42	772282 Evolis because each presbyope is unique CFE: 26.4, 27.5	09
HB REAVIS GROUP, a.s. Plynárenská 1, Bratislava (SK)	2001 10 11	2002 04 08	2002 12 19
772244 STESALIT	17	BB GR société anonyme 22 rue de Montmorency, PARIS (FR)	2001 11 22
Stesalit AG Fabrikstrasse 54, Zullwil (CH)	2001 12 11	2002 04 08	2002 12 19
772245 Thermocast	05, 10	772283 HYPRO Clean CFE: 26.1, 27.5	03
PAUL HARTMANN AG Legal Department Paul-Hartmann-Str. 12, Heidenheim/Brenz (DE)	2001 11 14	2002 04 08	2002 12 19
772246 WIND & WEAR	16, 18	772286 UNA SPREMUTA DI OLIVE CFE: 2.9, 5.7, 25.1, 27.5	29
Neckermann Versand AG 360, Hanauer Landstrasse, Frankfurt/Main (DE)	2001 11 22	2002 04 08	2002 12 19
772247 LOGO NOMEN	16, 18, 25	772294 CARAMBAS CFE: 2.1, 26.4, 27.5	29, 30, 32
Neckermann Versand AG 360, Hanauer Landstrasse, Frankfurt/Main (DE)	2001 11 22	2002 04 08	2002 12 19
772248 GOLD D'ORO	14, 16, 35	EXPAND INTERNATIONAL SA 8b, chemin des Coulevres, Tannay (CH)	2001 12 07
Neckermann Versand AG 360, Hanauer Landstrasse, Frankfurt/Main (DE)	2001 11 22	2002 04 08	2002 12 19
772254 UP2GATE CFE: 26.1, 27.5, 27.7, 29.1	09, 16, 35, 38, 41, 42	772296 Compañó	32, 33
UP2GATE GmbH Berliner Straße 95, München (DE)	2001 01 22	2002 04 08	2002 12 19
772256 Rembo Technology CFE: 26.1, 27.5	09, 16, 37, 38, 42	A. Racke GmbH + Co. 20, Stefan-George-Strasse, bingen (DE)	2001 09 18
REMBO TECHNOLOGY SARL 21, rue des Caroubiers, Carouge GE (CH)	2001 11 19	2002 04 08	2002 12 19
772258 MagentaOne	09, 16, 35, 36, 38, 39, 41, 42	772300 BUCHER REISEN CFE: 26.4, 27.5, 29.1	39, 41, 42
Deutsche Telekom AG 140, Friedrich-Ebert-Allee, Bonn (DE)	2001 09 20	2002 04 08	2002 12 19
772260 ASAM	09	BUCHER REISEN GmbH 83, Düsseldorfer Straße, Meerbusch (DE)	2001 09 19
ALCATEL 54, rue La Boétie, PARIS (FR)	2001 11 19	2002 04 08	2002 12 19
772262 ALADOR	32, 33	772303 CFE: 28.5	05
A. Racke GmbH + Co. 20, Stefan-George-Strasse, bingen (DE)	2001 09 18	2002 04 08	2002 12 19
772263 INDEPENDENCE CFE: 27.5	18, 24, 25, 35	Otkrytoe Aktsionernoe Obshchestvo "Shchelkovsky vitaminny zavod" Str. 2, d. 3, ul. Bryanskaya, Moskva (RU)	2001 11 27
LEGLER - SOCIETA' PER AZIONI 53, Via San Clemente, PONTE SAN PIETRO (BERGAMO) (IT)	2001 11 27	2002 04 08	2002 12 19
772272 D'sneik CFE: 26.13, 27.5	25	772306 .BLACKVANILLA CFE: 24.17, 27.5	25
AZAREY INTERNACIONAL S.L. C/Almansa 30 Pol. Ind. Carrus, ELCHE, ALICANTE (ES)	2001 10 17	2002 04 08	2002 12 19
772275 HORIBA CFE: 27.5	09, 10, 37	MAGLIFICIO BRUNO'S S.R.L. Via Sardegna, 23, SAN MATTEO DELLA DECIMA (BOLOGNA) (IT)	2001 11 27
HORIBA Ltd. 2, Miyano Higashi-cho, Kisshoin, Minami-ku, Kyoto-city, Kyoto, 601-8510 (JP)	2001 09 21	2002 04 08	2002 12 19
772282 Evolis because each presbyope is unique CFE: 26.4, 27.5	09	772309 GOLFCARE	01, 05
BB GR société anonyme 22 rue de Montmorency, PARIS (FR)	2001 11 22	2002 04 08	2002 12 19
772283 HYPRO Clean CFE: 26.1, 27.5	03	Bayer Aktiengesellschaft Leverkusen (DE)	2001 11 15
Claude Alphandery Route du Bout-du-Monde 19, Genève (CH)	2001 11 19	2002 04 08	2002 12 19
772286 UNA SPREMUTA DI OLIVE CFE: 2.9, 5.7, 25.1, 27.5	29		
MONINI S.P.A. S.S. Flaminia, Km. 129, SPOLETO (PG) (IT)	2001 11 09	2002 04 08	2002 12 19
772294 CARAMBAS CFE: 2.1, 26.4, 27.5	29, 30, 32		
EXPAND INTERNATIONAL SA 8b, chemin des Coulevres, Tannay (CH)	2001 12 07	2002 04 08	2002 12 19
772296 Compañó	32, 33		
A. Racke GmbH + Co. 20, Stefan-George-Strasse, bingen (DE)	2001 09 18	2002 04 08	2002 12 19
772300 BUCHER REISEN CFE: 26.4, 27.5, 29.1	39, 41, 42		
BUCHER REISEN GmbH 83, Düsseldorfer Straße, Meerbusch (DE)	2001 09 19	2002 04 08	2002 12 19
772303 CFE: 28.5	05		
Otkrytoe Aktsionernoe Obshchestvo "Shchelkovsky vitaminny zavod" Str. 2, d. 3, ul. Bryanskaya, Moskva (RU)	2001 11 27	2002 04 08	2002 12 19
772306 .BLACKVANILLA CFE: 24.17, 27.5	25		
MAGLIFICIO BRUNO'S S.R.L. Via Sardegna, 23, SAN MATTEO DELLA DECIMA (BOLOGNA) (IT)	2001 11 27	2002 04 08	2002 12 19
772309 GOLFCARE	01, 05		
Bayer Aktiengesellschaft Leverkusen (DE)	2001 11 15	2002 04 08	2002 12 19

772310 AP3 SYSTEM	06, 09				
CISA S.p.A. 6, Via degli Agresti, BOLOGNA (IT)					
2001 11 27	2002 04 08	2002 12 18			
772312 insolito CFE: 27.5	18,25				
Insolito S.r.L. Corso Italia, 49, Milano (IT)					
2001 11 27	2002 04 08	2002 12 18			
772315 X CFE: 27.5, 29.1	05, 10				
SANOFI-SYNTHELABO 174, avenue de France, PARIS (FR)					
2001 10 17	2002 04 08	2002 12 18			
772323 GRIFFON CFE: 1.5, 4.3, 25.1, 27.5, 29.1	11				
GRIFFON (S.A.R.L.) 15, rue des Cinq Chemins, SAINT-ETIENNE (FR)					
2001 11 06	2002 04 08	2002 12 18			
772331 CONFORT'AIR	17				
PLASTO SA 42, rue de Longvic, CHENOVE (FR)					
2001 11 23	2002 04 08	2002 12 18			
772333 ICOS	20, 42				
Holger Ludwig Hesselteicherstr. 72, Harsewinkel (DE)					
2001 10 10	2002 04 08	2002 12 18			
772335 INDIGO BLUE	09, 18, 25, 35				
EURO CORMAR S.p.A. Via Provinciale Lucchese, 181, Osmannoro, Sesto Fiorentino (Firenze) (IT)					
2001 11 27	2002 04 08	2002 12 21			
772336 GLAD CFE: 27.1, 27.5	09				
CAMERA DI COMMERCIO, Industria, Agricoltura e Artigianato Piazza s. Stefano, 15/17, BELLUNO (IT)					
2001 11 27	2002 04 08	2002 12 21			
772347 RITADEx	05				
Novartis AG Bâle (CH)					
2001 12 10	2002 04 08	2002 12 21			
772352 SAVEURS	16				
HOME EDITIONS 20, rue de billancourt, Boulogne billancourt (FR)					
2001 11 27	2002 04 08	2002 12 21			
772357 MOBiPAY	09, 36, 38				
MOBIPAY INTERNATIONAL, S.A. Paseo de Recoletos, 10, MADRID (ES)					
2001 12 05	2002 04 08	2002 12 21			
772358 A X ARMANI EXCHANGE	09, 14, 16, 18, 24, 25, 28, 35, 42				
CFE: 27.5					
GA Modefine S.A. 90, avenue de France, Lausanne (CH)					
2001 12 12	2002 04 08	2002 12 21			
772362	29, 30				
Obshchestvo s ogrannichenoi otvetstvennostyu "ELITA FUD" pom. pravleniya, korp. 1, d. 13, ul. Izumrudnaya, MOSCOW (RU)					
2001 12 06	2002 04 08	2002 12 21			
772365 GOLDENFALCONS	30				
Obshchestvo s ogrannichenoi otvetstvennostyu "ELITA FUD" pom. pravleniya, korp. 1, d. 13, ul. Izumrudnaya, MOSCOW (RU)					
2001 12 06	2002 04 08	2002 12 21			
772367 CAROLA	29, 30				
Obshchestvo s ogrannichenoi otvetstvennostyu "ELITA FUD" pom. pravleniya, korp. 1, d. 13, ul. Izumrudnaya, MOSCOW (RU)					
2001 12 06	2002 04 08	2002 12 21			
772368 anthos CFE: 25.3, 27.5	05, 09, 10				
CEFLA SOC.COOP. A R.L. Via Selice Provinciale 23/A, IMOLA (Bologna) (IT)					
2001 09 17	2002 04 08	2002 12 21			
772372 nuovedive CFE: 27.5	18, 25				
CB PELLETTIERIE S.P.A. Via Divisione Julia, 5, POVOLARO (VI) (IT)					
2001 11 27	2002 04 08	2002 12 21			
772382 ICE KING	32, 33				
AP LIQUORS s.r.o. Tovární 340, Dolní Bousov (CZ)					
2001 10 22	2002 04 08	2002 12 21			
772384 CFE: 26.4	12, 18, 25, 28				
XIAM SA 400, route d'Esch, LUXEMBOURG (Grand-Duché du Luxembourg) (LU)					
2001 07 18	2002 04 08	2002 12 20			
772385 Vamed CFE: 26.11, 27.5, 29.1	09, 10, 11, 12, 20, 21, 35, 36, 37, 39, 41, 42				
VAMED Aktiengesellschaft 5, Sterngasse, Wien (AT)					
2001 08 22	2002 04 08	2002 12 24			
772387 REMOTELOCK	06, 09, 20				
Huwil-Werke GmbH Möbelschloß- und Beschlagfabriken Brölstrasse 2, Ruppichteroth (DE)					
2001 11 02	2002 04 08	2002 12 24			
772390 ljubljanska banka CFE: 26.1, 27.5	16, 35, 36, 38, 39, 41, 42				
NOVA LJUBLJANSKA BANKA d.d. LJUBLJANA Trg Republike 2, Ljubljana (SI)					
2001 12 10	2002 04 08	2002 12 30			
772391 ib CFE: 26.1, 27.5	16, 35, 36, 38, 39, 41, 42				
NOVA LJUBLJANSKA BANKA d.d. LJUBLJANA Trg Republike 2, Ljubljana (SI)					
2001 12 10	2002 04 08	2002 12 30			
772392 ib CFE: 26.1, 27.5, 29.1	16, 35, 36, 38, 39, 41, 42				
NOVA LJUBLJANSKA BANKA d.d. LJUBLJANA Trg Republike 2, Ljubljana (SI)					
2001 12 10	2002 04 08	2002 12 30			
772401 MACup	09, 16, 38, 41				
MACup Verlag GmbH 54, Leverkusenstrasse, Hamburg (DE)					
2001 11 27	2002 04 08	2002 12 24			
772403 SIMICAPS	01, 03, 05				
Airportpharm Ges.mbh 4, Köllnerhofgasse, Wien (AT)					
2001 07 06	2002 04 08	2003 01 13			
772404 LA TURISANA	31, 35, 39				
LA TURISANA COOP. V. Ctra. Turís-Silla, Km. 0,5, TURIS-VALENCIA (ES)					
2001 07 03	2002 04 08	2003 01 13			
772412 swissbit always a bit ahead CFE: 26.2, 26.4, 27.5	09, 37, 42				
SWISSBIT AG Industriestrasse 8, Postfach, Bronschhofen (CH)					
2001 12 03	2002 04 08	2003 01 13			
772414 SwissGrip CFE: 27.5	08, 20				
PB Baumann GmbH Werkzeugfabrik Bahnhofstrasse 24, Postfach 182, Wasenim Emmental (CH)					
2001 12 11	2002 04 08	2003 01 13			
772417 LES EAUX DE MARS	03				
L'OREAL 14, rue Royale, PARIS (FR)					
2001 11 06	2002 04 08	2003 01 13			
772419 SPEED-COMFORT	12				
Continental Aktiengesellschaft Vahrenwalder Strasse 9, Hannover (DE)					
2001 10 19	2002 04 08	2003 01 13			
772421 SCENTBOOK	16, 35, 38, 41				
SEPHORA, société anonyme 79-83, rue Baudin, LEVALL01S PERRET (FR)					
2001 12 03	2002 04 08	2003 01 13			

772422 Battrec Kuusakoski Oy Hyttipojankuja2, PL 9,Espoo (FI) 2001 09 24 2002 04 08 2003 01 13	39, 40	772453 Trade2B Trade2B.com AG 1, Tivolistr.,München (DE) 2000 11 28 2002 04 08 2003 01 15	09, 16, 35, 36, 37, 38, 39, 41,42
772423 Ligne + by C&T CFE: 24.17, 26.4, 27.5,29.1 CHAINE ET TRAME(Société anonyme) 8-10, Chemin des Hirondelles, DARDILLY (FR) 2001 12 19 2002 04 08 2003 01 13	24	772455 autec CFE: 26.1, 26.11, 27.5 AUTECH S.R.L. Via Pomaroli, 9,CALDOGNO (VI) (IT) 2001 11 09 2002 04 08 2003 01 15	09
772424 Pacrec Kuusakoski Oy Hyttipojankuja2, PL 9,Espoo (FI) 2001 09 24 2002 04 08 2003 01 13	39, 40	772460 LASSA LT/A BRISA BRIDGESTONE SABANCI LASTIKSANAYI VE TICARET ANONIM SIRKETI Sabanci Center, Kule 2,Kat: 7-8-9, 4. Levent, ISTANBUL (TR) 2001 12 21 2002 04 08 2003 01 15	12
772425 R REPOSSI JOAILLIERS MONTE-CARLO CFE: 26.5, 27.5 Société Civile G.A.R. Park Palace, Bloc B,5, Impasse de la Fontaine, MONACO (MC) 2001 12 05 2002 04 08 2003 01 13	03, 14	772461 Miratta BRISA BRIDGESTONE SABANCI LASTIKSANAYI VE TICARET ANONIM SIRKETI Sabanci Center, Kule 2, Kat: 7-8-94. Levent, ISTANBUL (TR) 2001 12 21 2002 04 08 2003 01 15	12
772426 elrec Kuusakoski Oy Hyttipojankuja 2, PL 9,Espoo (FI) 2001 09 24 2002 04 08 2003 01 13	39, 40	772462 LOU LOU Vitra Patente AG MuttENZ (CH) 2001 12 11 2002 04 08 2003 01 15	20
772427 ROEDER 1956 farmaceutici CFE: 26.13, 27.5, 27.7 ROEDER 1956 FARMACEUTICI S.P.A. Via Madama Cristina 90,TORINO (IT) 2001 11 15 2002 04 08 2003 01 13	05	772463 MAQUI SOLAIRE LANCÔME PARFUMS ET BEAUTE & CIE 29, rue du Faubourg Saint-Honoré,PARIS (FR) 2001 11 21 2002 04 08 2003 01 15	03
772428 MAXAMEC MEGAMEC KB Box 14250,GOTEBORG (SE) 2001 10 12 2002 04 08 2003 01 13	28	772464 WASCOSA EURO TANK CAR WASCOSA AG Metallstrasse 9,Zug (CH) 2001 12 11 2002 04 08 2003 01 15	12,39
772432 NEXTRA COMIT Asset Management SGR S.p.A. Corso di Porta Nuova 3/A,Milano MI (IT) 2001 11 08 2002 04 08 2003 01 13	36	772468 OLYCALE MICHEL CINIÉR RADIATEURS D'ART 18, rue du 14 Juillet, SETE (FR) 2001 11 28 2002 04 08 2003 01 15	11, 19
772433 CFE: 5.5, 25.7, 26.1, 29.1 Henkel KGaA Düsseldorf (DE) 2001 09 13 2002 04 08 2003 01 13	03, 05	772470 Celiff Celiff Management Corporation S.A. 283, route d'Arlon, Luxembourg (LU) 2001 10 19 2002 04 08 2003 01 15	36
772434 GlucoDay A. MENARINI INDUSTRIEFARMACEUTICHE RIUNITE S.R.L. Via Sette Santi, 3, FIRENZE (IT) 2001 11 08 2002 04 08 2003 01 13	10	772472 PERMAGWIT VA TECH ELIN EBG Motoren GmbH 32-34, Cumberlandstraße, WIEN (AT) 2001 12 05 2002 04 08 2003 01 15	07, 37, 42
772435 TRAINTRACER ALSTOM 25, avenue Kléber, PARIS (FR) 2001 11 23 2002 04 08 2003 01 13	09, 37	772473 BOTTLE TOOL CFE: 26.4, 27.5 Manfred Othmar PFURTSCHHELLER 77, Hauptstrasse, RANGGEN (AT) 2001 12 05 2002 04 08 2003 01 15	11,20, 21
772442 ALTRO NUVOLA Altro Limited Works Road,Letchworth,Hertfordshire, SG6 1NW (GB) 2001 12 31 2002 04 08 2003 01 13	27	772476 VECTOR Vector SoftwareDatenverarbeitung GesmbH 7a, Lassallestraße, WIEN (AT) 2001 11 21 2002 04 08 2003 01 15	09, 42
772443 SFCHEM CFE: 26.13, 27.5 SäurefabrikSchweizerhall Pratteln 1 (CH) 2001 09 10 2002 04 08 2003 01 13	01, 42	772479 axiome CFE: 26.4, 27.1, 27.5 Axiome Alpha SA Rue du Chasselas 1,Peseux (CH) 2001 12 07 2002 04 08 2003 01 15	09, 35, 37
772446 CHRONITAL Vulkan StrahlverfahrenstechnikGmbH & Co. KG Gottwaldstraße 21,Hattingen (DE) 2001 12 12 2002 04 08 2003 01 15	06	772481 axiome CFE: 27.1, 27.5 Axiome Alpha SA Rue du Chasselas 1,Peseux (CH) 2001 12 07 2002 04 08 2003 01 15	09, 35, 37
772447 Your Logo CFE: 2.9, 26.4, 27.5 Koninklijke Philips Electronics N.V. Groenewoudseweg 1, Eindhoven (NL) 2001 11 23 2002 04 08 2003 01 15	09	772482 CFE: 26.11 ALUCAPVIT S.p.A. 11,via S. Redegonda,MILANO (IT) 2001 11 08 2002 04 08 2003 01 15	06
772452 REXYS SAINT-GOBAIN PAM, Société Anonyme 91, avenue de la Libération, NANCY (FR) 2001 11 14 2002 04 08 2003 01 15	06, 19	772486 EuroCIS Messe Düsseldorf GmbH Stockumer Kirchstrasse 61,Düsseldorf (DE) 2001 03 23 2002 04 08 2003 01 15	16, 35, 37, 38, 41, 42

772488 DACOR HTM SPORT S.p.A. Salita Bonsen 4,RAPALLO (Genova) (IT) 2001 09 12 2002 04 08 2003 01 15	08, 09, 28	772529 Juniorz PAEDIATRIC PROGRAM CFE: 27.3, 27.5 Novartis AG Bale (CH) 2001 12 13 2002 04 08 2003 01 15	05, 16, 38, 42
772489 YAMASA YAMASA SHOYU KABUSHIKI KAISHA 10-1, Araoi-Cho 2-Chome, Choshi-Shi,Chiba-Ken 288-0056 (JP) 2001 06 20 2002 04 08 2003 01 15	01, 05, 29, 30	772530 Zyma Juniorz CFE: 27.3, 27.5 Novartis AG Bâle (CH) 2001 12 13 2002 04 08 2003 01 15	05, 16, 38, 42
772490 CFE: 28.3 YAMASA SHOYU KABUSHIKI KAISHA 10-1, Araoi-Cho 2-Chome, Choshi-Shi,Chiba-Ken 288-0056 (JP) 2001 06 20 2002 04 08 2003 01 15	01, 05, 29, 30	772531 BOSAN GERARDO CESARI SpA 35 - Via Luigi Ciocca,QUINZANO D'OGLIO (Brescia) (IT) 2001 11 08 2002 04 08 2003 01 15	33
772492 SIAC SINITEC Vertriebsgesellschaft mbH 95, Berlinerstrasse,München (DE) 2001 08 16 2002 04 08 2003 01 15	09, 37, 38, 42	772533 look4man CFE: 27.5, 27.7 SCLOCK S.R.L. 60, via Pisacane ,SENIGALLIA (AN) (IT) 2001 11 15 2002 04 08 2003 01 15	14
772493 OPTOVANCE Schott Glas Hattenbergstrasse 10,Mainz (DE) 2001 08 14 2002 04 08 2003 01 15	09, 21, 3 8	772544 DIMETCOTE AMERON b.v. J.F. Kennedylaan 7,GELDERMALSEN (NL) 2001 11 20 2002 04 08 2003 01 15	02
772496 CFE: 24.15, 26.1 BENETTON GROUP S.P.A. Via Villa Minelli 1,PONZANO VENETO (Treviso) (IT) 2001 11 27 2002 04 08 2003 01 15	16, 18	772545 GRAN SANGRE DE TORO MIGUEL TORRES, S.A. 22, Comercio,VILAFRANCA DEL PENEDES, BARCELONA (ES) 2002 01 09 2002 04 08 2003 01 15	33
772501 CFE: 24.15, 26.1 Hans Georg Baunach Hompescher Strasse 1,Titz (DE) 2001 10 05 2002 04 08 2003 01 15	06, 09, 11, 37	772546 FRANSOLA MIGUEL TORRES, S.A. 22, Comercio,VILAFRANCA DEL PENEDES, BARCELONA (ES) 2002 01 09 2002 04 08 2003 01 15	33
772504 CFE: 2.3 TEDDY S.P.A. Via Coriano, 58,RIMINI (IT) 2001 11 27 2002 04 08 2003 01 15	18, 25	772547 GRAN CORONAS MIGUEL TORRES, S.A. 22, Comercio,VILAFRANCA DEL PENEDES, BARCELONA (ES) 2002 01 09 2002 04 08 2003 01 15	33
772507 Tobias Grau TOBIAS GRAU KG GMBH + CO. Siemensstraße 35 b,Rellingen (DE) 2001 10 05 2002 04 08 2003 01 15	11, 20, 42	772548 GRAN VINA SOL MIGUEL TORRES, S.A. 22, Comercio,VILAFRANCA DEL PENEDES, BARCELONA (ES) 2002 01 09 2002 04 08 2003 01 15	33
772512 LA HALLE O CHAUSSURES CFE: 26.4, 27.5, 29.1 COMPAGNIE EUROPEENNE DE LA CHAUSSURE 28, avenue de Flandre,PARIS (FR) 2001 11 19 2002 04 08 2003 01 15	03, 18, 21, 25	772549 CORONAS MIGUEL TORRES, S.A. 22, Comercio,VILAFRANCA DEL PENEDES, BARCELONA (ES) 2002 01 09 2002 04 08 2003 01 15	33
772521 LOVE DE MONTE-CARLO MATILE SAM"CREATION „LOVE DE MONTE CARLO" 8 rue Louis Aurégia,MONACO (Principauté de Monaco) (MC) 2001 12 12 2002 04 08 2003 01 15	14	772553 Collection Chantry Chantry & Cie. GmbH Ludwig-Eckes-Allee 6,Nieder-01m (DE) 2001 11 21 2002 04 08 2003 01 15	30, 32, 33
772522 THERE IS LIFE IN URGO LABORATOIRES D'HYGIENE ETDE DIETETIQUE (L.H.D.) 42, rue de Longvic ,CHENOVE (FR) 2001 12 03 2002 04 08 2003 01 15	05	772555 ART OF JAZZ FRANCIS DREYFUS MUSIC 18 , rue de Tilsitt,PARIS (FR) 2001 11 12 2002 04 08 2003 01 15	09, 16, 38, 41
772523 BODYBOOK SEPHORA, société anonyme 79-83. rue Baudin, LEVALL0IS PERRET (FR) 2001 12 03 2002 04 08 2003 01 15	16, 35, 38, 41	772556 Ambi Pur CFE: 26.4, 27.5 Sara Lee Household andBody Care Nederland B.V. Traverse 2,Veenendaal (NL) 2001 11 09 2002 04 08 2003 01 15	03, 05, 11
772524 FACEBOOK SEPHORA, société anonyme 79-83, rue Baudin, LEVALL0IS PERRET (FR) 2001 12 03 2002 04 08 2003 01 15	16, 35, 38, 41	772562 ONE BY ONE CFE: 27.5, 29.1 Kraft Foods Schweiz Holding AG Bellerivestrasse 203,Zürich (CH) 2001 11 19 2002 04 08 2003 01 15	30
772527 TRIBOS CFE: 26.11, 27.5 Schunk GmbH & Co. KG Fabrik für Spann- und Greifwerkzeuge Bahnhofstraße 106-134, Lauffen (DE) 2001 12 06 2002 04 08 2003 01 15	07	772569 VOLVO VOLVO TRADEMARK HOLDING AB c/o AB Volvo, VHK 641 , Gothenburg (SE) 2001 11 29 2002 04 08 2003 01 15	16
772528 RED'X BRASSERIE FISCHER (Société Anonyme) 7, route de bischwiller, SCHILTIGHEIM (FR) 2001 11 16 2002 04 08 2003 01 15	32	772580 Fire Master CFE: 26.4, 27.5, 29.1 Tokai Europe GmbH Oppelner Strasse 36,Mönchengladbach (DE) 2001 11 10 2002 04 08 2003 01 15	34

772581 beauties 35, 36 Parfümerie Douglas GmbH Kabeler Strasse 4,Hagen (DE) 2001 11 09 2002 04 08 2003 01 15	772622 SNOWAYS 12 BRISA BRIDGESTONE SABANCI LASTIKSANAYI VE TICARET ANONIM SIRKETI Sabanci Center, Kule 2, Kat: 7-8-94. Levent,ISTANBUL (TR) 2001 12 21 2002 04 08 2003 01 21
772582 POWER MEN 08 Wilkinson Sword GmbH 110, Schützenstrasse , Solingen (DE) 2001 11 29 2002 04 08 2003 01 15	772626 CONTENTBUS 09, 35, 42 Day Management AG Barfüsserplatz6 ,Basel (CH) 2001 11 12 2002 04 08 2003 01 21
772583 Nurilia CFE: 4.5, 5.3, 5.7, 27.5 05 Formquest Limited 1 Bentley Road,London N14BY (GB) 2001 12 21 2002 04 08 2003 01 20	772632 IMPETUS 12 BRISA BRIDGESTONE SABANCI LASTIKSANAYI VE TICARET ANONIM SIRKETI Sabanci Center, Kule 2, Kat: 7-8-9,4. LevenUSTANBUL (TR) 2001 12 25 2002 04 08 2003 01 21
772586 BNO 1055 01, 03, 05, 31 bionorica Arzneimittel GmbH Kerschensteinerstrasse 11-15, Neumarkt (DE) 2000 11 17 2002 04 08 2003 01 21	772635 LIDA 03 LABORATORIOS R.T.B., S.L. Av. Carrilet 293-299,Hospitalet de Llobregat - Barcelona (ES) 2001 07 30 2002 04 08 2003 01 21
772587 FSB CFE: 26.3, 27.5 06, 19 Franz Schneider Brakel GmbH & Co. Nieheimer Straße 38,Brakel (DE) 2001 10 25 2002 04 08 2003 01 20	772642 CFE: 26.4, 26.11, 29.1 09, 11, 37, 42 G. Kromschroder Aktiengesellschaft 11 , Bohmter Strasse, Osnabrück (DE) 2001 09 18 2002 04 08 2003 01 21
772593 DRY NIGHTS FOR GOOD 05 MORNINGS Ferring B.V. Polarisavenue 144,Hoofddorp (NL) 2001 11 09 2002 04 08 2003 01 20	772644 Juniorz CFE: 27.3, 27.5 16, 38, 42 Novartis AG Bâle (CH) 2001 12 13 2002 04 08 2003 01 21
772595 CIRIBELLI 03, 14 CREATIONS CIRIBELLI „CIRIBELLI" Allée Serge de Diaghilev, Place du Casino, MONACO (MC) 2001 12 12 2002 04 08 2003 01 20	772645 AT CFE: 26.1, 27.5 12 ATP RUOTE IN LEGA S.p.A. 2/G, via XXIV Maggio, LONGHENA (Brescia) (IT) 2001 11 08 2002 04 08 2003 01 21
772597 Diamond Electric 07, 09, 11, 12, 35 Diamond Electric Manufacturing Co. Ltd. 1-15-27, Tsukamoto, Yodogawa-ku,Osaka 532-0026 (JP) 2001 07 27 2002 04 08 2003 01 20	772655 FruitmasterS CFE: 26.11, 27.5, 29.1 31 Coöperatie Fruitmasters Groep U.A. Deilseweg 7, Geldermalsen (NL) 2001 11 20 2002 04 08 2003 01 21
772599 LEAN SIGMA 09,16,35,41,42 RENAULT BOULOGNE-biLLANCOURT (FR) 2001 08 14 2002 04 08 2003 01 20	772657 VIOKOX 03, 39 VIOKOX, S.A. Camino de la Lloma, 24,ALDAYA (VALENCIA) (ES) 2001 12 13 2002 04 08 2003 01 21
772604 THE POWER OF PARTNERSHIP 36 UBS AG Bahnhofstrasse 45,Zürich (CH) 2001 12 20 2002 04 08 2003 01 20	772662 SHADOW LIGHT 03, 25 Wolförd Aktiengesellschaft 1, Wolfordstraße,Bregenz (AT) 2001 12 11 2002 04 08 2003 01 21
772605 NAT-CAT CFE: 24.15, 26.4, 27.5 31 DIBAQ-DIPROTEG, S.A. Ctra. de Navalmanzano,Km. 4,300, FUENTEPELAYO (Segovia) (ES) 2001 10 17 2002 04 08 2003 01 20	772663 wiener 24 stédtscheDIE ONLINE-VERSICHERUNG CFE: 17.1, 27.5, 27.7, 29.1 36 WIENER STÄDTISCHE ALLGEMEINEVERSICHERUNG AKTIENGESELLSCHAFT 30, Schottenring,WIEN (AT) 2001 12 20 2002 04 08 2003 01 21
772606 AMOTEK 07, 09 OPTIMA packaging group GmbH Steinbeisweg 20, Schwäbisch Hall (DE) 2001 11 19 2002 04 08 2003 01 20	772666 CAVALLO D'ORO 29 BASER GIDASANAYI VE TICARET ANONIM SIRKETI Kozyatagi, Degirmenyolu Sokak,Baser Han No. 7,ERENKÖY - ISTANBUL (TR) 2002 01 17 2002 04 08 2003 01 21
772607 Laycock 12, 37 LuK Lamellen und KupplungsbauBeteiligungsKG Industriestrasse 3, Bühl (DE) 2001 12 18 2002 04 08 2003 01 20	772667 CFE: 26.11, 26.13, 29.1 03, 05 The Boots Company PLC Nottingham NG2 3AA (GB) 2001 11 21 2002 04 08 2003 01 21
772609 NEXTRACTIS 03 AEROSOL LABORATORI ITALIA S.R.L. 2, Viale dell'Industria , NOGAROLE ROCCA VR (IT) 2001 11 27 2002 04 08 2003 01 20	772668 FORMEX CARBON BLACK 01, 02, 19 BOS Berlin OberspreeSondermaschinenbau GmbH Ostendstr. 1-14, Berlin (DE) 2001 11 29 2002 04 08 2003 01 21
772610 FLUO 32 PERRIER VITTEL S.A. (Société Anonyme) VERGEZE (FR) 2001 11 21 2002 04 08 2003 01 20	772670 2WIN 39 Emons Group Holding B.V. Rijksweg 4a, MILSBEEK (NL) 2001 11 12 2002 04 08 2003 01 21
772613 Colour Tracking CFE: 24.15, 26.4, 27.5 09 Koninklijke Philips Electronics N.V. Groenewoudseweg 1, Eindhoven (NL) 2001 11 23 2002 04 08 2003 01 21	

772676 AIRKRAFT CFE: 26.4, 27.5 A.I.R. SÜSPANSIYON SISTEMLERISANAYI VE TICARET ANONIM SIRKETI Demirtas Organize Sanayi Bölgesi, Begonya Sk. No: bila, BURSA (TR)	12, 17, 27		
2001 12 11	2002 04 08	2003 01 21	
772677 LS/R BRISA BRIDGESTONE SABANCI LASTIKSANAYI VE TICARET ANONIM SIRKETI Sabanci Center, Kule 2, Kat: 7-8-9,4. Levent, ISTANBUL (TR)	12		
2001 11 12	2002 04 08	2003 01 21	
772683 CA VEX CFE: 25.3, 27.5 Cavex Holland B.V. Harmenjansweg 19-21, Haarlem (NL)	05, 10		
2001 11 15	2002 04 08	2003 01 21	
772687 SYNTHOPOL Synthopol Chemie Dr. rer. pol. Koch GmbH & Co. KG 35, Alter Postweg, Buxtehude (DE)	01, 02, 19		
2001 08 29	2002 04 08	2003 01 21	
772690 V8STAR CFE: 1.1, 27.5, 27.7 Lothar Pinske Wilhelmshöher Str. 36b, Velbert (DE); Thomas Ammerschläger Lebzelterstraße 4B, Miinchen (DE)	12, 18, 21, 25, 28, 41, 42		
2001 10 05	2002 04 08	2003 01 21	
772695 HDTV ready CFE: 26.4, 27.5 Koninklijke Philips Electronics N.V. Groenewoudseweg 1, Eindhoven (NL)	09		
2001 11 23	2002 04 08	2003 01 21	
772697 Projector Max CFE: 16.1, 26.4, 27.5 Koninklijke Philips Electronics N.V. Groenewoudseweg 1, Eindhoven (NL)	09		
2001 11 23	2002 04 08	2003 01 21	
772702 Z4 Bayerische Motoren Werke Aktiengesellschaft Petuelring 130, München (DE)	12, 16, 28		
2001 12 08	2002 04 08	2003 01 21	
772706 White Teds August Storck KG 27, Waldstrasse, Berlin (DE)	30		
2001 11 15	2002 04 08	2003 01 21	
772709 Persil LIQUITS COLOR CFE: 1.15, 19.3, 25.1, 26.11, 29.1 Henkel KGaA Düsseldorf (DE)	03, 05		
2001 11 15	2002 04 08	2003 01 21	
772710 ETM S21 Siemens Schweiz AG Albisriederstrasse 245, Zürich (CH)	09, 37, 42		
2002 01 11	2002 04 08	2003 01 21	
772711 CLEPA Association européenne des Fournisseurs automobiles ou CLEPA European Association of Automotive Boulevard Brand Whitlock 87, bte 1, Bruxelles (BE)	16, 35, 42		
2001 11 20	2002 04 08	2003 01 15	
772713 Small potatoes CFE: 4.5, 5.9, 25.1, 27.5 bon prix Handelsgesellschaft mbH 61, Haldesdorfer Strasse, Hamburg (DE)	28		
2001 11 15	2002 04 08	2003 01 15	
772717 PYLIX Byk Gulden Lomberg Chemische Fabrik GmbH 2, Byk-Gulden-Strasse, Konstanz (DE)	05		
2001 11 20	2002 04 08	2003 01 17	
772723 E-VOLUTION PIRELLI PNEUMATICI S.P.A. Viale Sarca 222, MILANO (MI) (IT)	12		
2001 11 09	2002 04 08	2003 01 17	
772725 VERPALIN MILOS NOVÁK - OBALY CESKO U Bechynské dráhy 790, Tábor (CZ)	20		
2001 06 25	2002 04 08	2003 01 17	
772726 Alpera CFE: 26.1, 27.5 Bayerische Motoren Werke Aktiengesellschaft Petuelring 130, München (DE)	36		
2001 12 08	2002 04 08	2003 01 17	
772730 SPLIFFF August Storck KG Waldstrasse 27, Berlin (DE)	30		
2001 12 11	2002 04 08	2003 01 17	
772732 BENINEM Bayer Aktiengesellschaft Leverkusen (DE)	05		
2001 11 29	2002 04 08	2003 01 17	
772734 NEVELOR Bayer Aktiengesellschaft Leverkusen (DE)	05		
2001 11 30	2002 04 08	2003 01 17	
772735 Clean&Dry CFE: 11.7, 27.5 Prokopec Slavoj Na Jezerce 1033/17, Praha 4 (CZ)	25, 37, 40		
2001 10 22	2002 04 08	2003 01 17	
772736 MATADOR Winter4x4 MATADOR, a.s. T. Vansovej 45, Púchov (SK)	12		
2001 12 13	2002 04 08	2003 01 17	
772738 MATADOR WinterRain MATADOR, a.s. T. Vansovej 45, Púchov (SK)	12		
2001 12 13	2002 04 08	2003 01 17	
772739 MATADOR WinterVan MATADOR, a.s. T. Vansovej 45, Púchov (SK)	12		
2001 12 13	2002 04 08	2003 01 17	
772744 redmail CFE: 24.17, 27.5, 29.1 AHA Puttner Bates GmbH Gumpendorfer Strasse 132, Wien (AT)	35, 39		
2001 12 10	2002 04 08	2003 01 17	
772745 AQUR Byk Gulden Lomberg Chemische Fabrik GmbH 2, Byk-Gulden-Str., Konstanz (DE)	05		
2001 11 20	2002 04 08	2003 01 17	
772746 swift CFE: 26.11, 27.5 Society for Worldwide Interbank Financial Telecommunication S.C.R.L. Avenue Adele 1, La Hulpe (BE)	09, 16, 35, 36, 37, 38, 41, 42		
2001 10 31	2002 04 08	2003 01 17	
772748 OLEONERGY L'OREAL 14, rue Royale, PARIS (FR)	03		
2001 11 28	2002 04 08	2003 01 17	
772751 THE ORIGNAL Diner Hotel CFE: 1.1, 26.1, 27.5 Thomas Feucht Fichtenweg 15, Tauberbischofsheim (DE)	35, 42		
2001 11 14	2002 04 08	2003 01 21	
772754 SPEED+GO CFE: 24.17, 26.4, 27.5, 29.1 DEMP HOLDING B.V. Burgemeester Cortenstraat 43, Maastricht (NL)	01, 03, 05, 07, 08, 09, 11, 12, 19, 21, 22, 25, 27		
2001 08 07	2002 04 08	2003 01 21	
772757 LOOP sport system CFE: 27.5 Sláma Miroslav Krkonosská 8, Praha 2 (CZ)	18, 20, 22, 25		
2001 08 27	2002 04 08	2003 01 21	

772759 XEVEX 05
 Byk Gulden Lomberg Chemische Fabrik GmbH 2, **Byk-Gulden-**
-Str., Konstanz (DE)
2001 11 20 2002 04 08 2003 **01 21**

772762 Smart Set 09
 CFE: 26.1, 26.4, 27.5
Koninklijke Philips Electronics N.V. Groenewoudseweg 1,
 Eindhoven (NL)
2001 11 23 2002 04 08 2003 0121

772763 Smart Save CFE: 26.2, 26.4, 27.5 09
Koninklijke Philips Electronics N.V. Groenewoudseweg 1,
 Eindhoven (NL)
2001 11 23 2002 04 08 2003 0121

772765 CNPP **01, 06, 07, 09, 12, 13, 14, 16, 19, 20, 35,**
 36, 37, **38, 39, 40, 41, 42**
 CENTRE NATIONAL DE PREVENTION **ET** DE PROTECTION
 Route de la Chapelle Reanville, SAINT MARCEL (FR)
 2001 09 12 2002 04 08 2003 01 21

G. SPROSTOWANIA OPISÓW PATENTOWYCH I OPISÓW OCHRONNYCH

96

Poniższe zestawienie zawiera kolejno kod rodzaju patentu lub prawa ochronnego, numer patentu lub prawa ochronnego oraz przyczyną i treść sprostowania.

OPISY PATENTOWE

- (B1) 181867 Postanowiono opis ponownie wydrukować ze względu na stwierdzone błędy drukarskie.
- (B1) 182361 Postanowiono opis ponownie wydrukować ze względu na stwierdzone błędy drukarskie.
- (B1) 183178 Postanowiono opis ponownie wydrukować ze względu na stwierdzone oczywiste pomyłki.
- (B1) 183347 Postanowiono opis ponownie wydrukować ze względu na stwierdzone oczywiste pomyłki.
- (B1) 183474 Sprostowano błędy drukarskie w treści opisu na str. 2 wiersz 1 od dołu z „... fenoksy}pirolidyna.” na „.. fenoksy}etylo}pirolidyna.” oraz wiersz 2 od dołu z „...-3,4-dihydronaftalenylo)” na „...-3,4-dihydronaftalen-1-ylo)”.
- (B1) 183526 Sprostowano błędy drukarskie w treści opisu na str. 5 wiersz 16 od góry z „W czasie 10-60 minut” na „W czasie 15-60 minut”, na str. 7 wiersz 17 od dołu z „150 ml i izopropanolu” na „150 ml izopropanolu” oraz na str. 8 wiersz 14 od dołu z „wartość K_1 [nmol/l]” na „wartość K_1 [nmol/l]”.
- (B1) 183925 Sprostowano błędy drukarskie na tytułowej stronie opisu wiersz 2 od góry i na str. 2 wiersz 4 od góry przez wykreślenie zwrotu „do przewodu zasilającego”, na str. 3 wiersz 22 od dołu z „przewód 2” na „przewód 7” oraz wiersz 27 od dołu z „zasilające 3” na „zasilające 1”.
- (B1) 184000 Postanowiono opis ponownie wydrukować ze względu na stwierdzone błędy drukarskie.
- (B1) 184088 Sprostowano błąd drukarski na tytułowej stronie opisu w nazwisku pełnomocnika z „Kulikowska Jarosław” na „Kulikowski Jarosław”.
- (B1) 184116 Sprostowano błąd drukarski na tytułowej stronie opisu w siedzibie twórcy wynalazku z „Bartoszas” na „Bartoszylas”.

H. OGŁOSZENIA

97

OŚWIADCZENIA O GOTOWOŚCI UDZIELENIA LICENCJI (LICENCJA OTWARTA)

Patenty, prawa ochronne

Poniższe zestawienia zawierają kolejno: kod rodzaju patentu (prawa ochronnego), numer patentu (prawa ochronnego), datę zgłoszenia, numer, rok wydania Wiadomości Urzędu Patentowego, w którym ogłoszono o udzieleniu patentu (prawa ochronnego), wysokość opłaty licencyjnej (jeżeli uprawniony ją podał) i datę złożenia oświadczenia oraz tytuł wynalazku (wzoru użytkowego) oraz nazwisko i imię (nazwę) uprawnionego z adresem.

PATENTY

- (B1) 185264 1995 03 23 04/03 (10%) 2002 12 04
Sposób rafinacji cynku twardego
Politechnika Śląska
Gliwice, ul. Akademicka 2 A
- (B1) 185323 1997 06 02 04/03 (-) 2002 12 20
Środek przeciw fitopatogennym grzybom z rodzaju PHYTIUM
Politechnika Łódzka
Łódź, ul. Żwirki 36

PRAWA OCHRONNE

- (Y1)59702 1998 05 15 04/03 (-) 2002 11 14
Urządzenie do zmechanizowanego zbioru jaj w kurniku
Instytut Budownictwa, Mechanizacji i Elektryfikacji Rolnictwa
Rakowiecka 32 Warszawa
- (Y1) 59710 1997 08 27 04/03 (-) 2002 12 30
Termopara do pomiaru szybkozmiennnej temperatury powierzchni
Politechnika Lubelska, Bernardyńska 13, Lublin

98

SPROSTOWANIA OGŁOSZEŃ OPUBLIKOWANYCH W WIADOMOŚCIACH URZĘDU PATENTOWEGO

Poniższe zestawienie zawiera kolejno: numer, którego sprostowanie dotyczy oraz treść sprostowania.

- 86704 w WUP nr 01/96 na str. 60 w prawnym łamie, w 2 wierszu, błędnie wydrukowano wykaz towarów:
jest - napoje alkoholowe; Klasa: 33
powinno być - wódka; Klasa: 33

TABLE OF CONTENTS

Page.

Part

Official communications

73.	Register of Patent Attorneys (entries and changes)		537
-----	--	--	-----

Part

Notices of rights granted

A. Inventions

74.	Granted patents (from N° 185 201 to N° 185 391)		539
75.	Decisions on refusal to grant patents (taken after publication of the particulars of the applications)		556
76.	Decisions on discontinuance of the proceedings (taken after publication of the particulars of the applications)		556
77.	Decisions declaring the decisions on the grant of the patents lapsed		557
78.	Entries and changes in the Patent Register (not published in other separate publications)		557
79.	Decisions on lapse of patents		558

B. Utility models

80.	Granted rights of protection (from N° 59 661 to N° 59 726)		559
81.	Decisions on refusal to grant rights of protection (take after publication of the particulars of the application)		563
82.	Decisions on discontinuance of the proceedings (taken after publication of the particulars of the applications)		563
83.	Decisions declaring the decisions on the grant of the rights of protection lapsed		563
84.	Decisions on lapse of rights of protection		563

C. Industrial designs

85.	Registration (from N° 1876 to N° 2144)		565
86.	Entries and changes in the Industrial Design Register (not published in other separate publications)		600

C'. Ornamental designs

87.	Decisions on lapse of rights in registration		601
88.	Decision on the renewal of the right in registration		601

D. Trademarks

89.	Granted rights of protection for trademarks (from N° 140 601 to N° 140 970)		602
90.	Entries and changes in the Trademark Register (not published in other separate publications)		659
91.	Decisions on invalidation of rights of protection		668
92.	Decisions on lapse of rights protection		668
93.	Termination of the right of protection (right not renewed)		669
94.	Decisions on the change or revocation of the decisions (having been published in the Wiadomości Urzędu Patentowego)		670
95.	International registrations recognised in Poland		671

E. Geographical indications

F. Topographies of integrated circuits

G. Rectifications of patent specifications and other specifications

96.	Patent specifications		706
-----	-----------------------	--	-----

H. Announcements

97.	Declarations of willingness to grant licences (open licences)		706
	- patents, rights of protection		706
98.	Corrections of announcements published in the Wiadomości Urzędu Patentowego		706

Part III

Information

Jurisdiction and explanations

Foreign **regulations. Statistics.** Miscellaneous

Corrections

* (of **announcements** published in the Wiadomości **Urzędu** Patentowego)