

ISSN - 0043 - 5201
Cena 15,00 zł



W I A D O M O Ś C I
U R Z Ę D U
P A T E N T O W E G O

Nr 5
MAJ 2003

Wydawnictwo
Urzędu Patentowego Rzeczypospolitej Polskiej
Warszawa

SPIS TREŚCI

Str.

Część I Komunikaty urzędowe

Część II Ogłoszenia o udzielonych prawach

A. Wynalazki	
99. Udzielone patenty (od nr 185 392 do nr 185 554)	708
100. Decyzje o odmowie udzielenia patentu (wydane po ogłoszeniu o zgłoszeniu)	723
101. Decyzje o umorzeniu postępowania (wydane po ogłoszeniu o zgłoszeniu)	723
102. Decyzje stwierdzające wygaśnięcie decyzji o udzieleniu patentu	723
103. Wpisy i zmiany w rejestrze patentowym (nie uwzględnione w innych samodzielnych ogłoszeniach)	724
104. Decyzje o wygaśnięciu patentu	725
105. Decyzje o zmianie lub uchyleniu decyzji (opublikowanych w Wiadomościach Urzędu Patentowego)	725
B. Wzory użytkowe	
106. Udzielone prawa ochronne (od nr 59 727 do nr 59 782)	726
107. Decyzje o odmowie udzielenia prawa ochronnego (wydane po ogłoszeniu o zgłoszeniu)	730
108. Decyzje o umorzeniu postępowania (wydane po ogłoszeniu o zgłoszeniu)	730
109. Decyzje stwierdzające wygaśnięcie decyzji o udzieleniu prawa ochronnego	730
110. Wpisy i zmiany w rejestrze praw ochronnych (nie uwzględnione w innych samodzielnych ogłoszeniach)	730
111. Decyzje o wygaśnięciu prawa ochronnego	731
C. Wzory przemysłowe	
112. Rejestracja (od nr 2 145 do nr 2 438)	732
113. Wpisy i zmiany w rejestrze wzorów przemysłowych (nie uwzględnione w innych samodzielnych ogłoszeniach)	766
114. Decyzje stwierdzające wygaśnięcie decyzji o udzieleniu prawa z rejestracji	767
C'. Wzory zdobnicze	
115. Wpisy i zmiany w rejestrze wzorów zdobniczych (nie uwzględnione w innych samodzielnych ogłoszeniach)	768
116. Decyzje o unieważnieniu prawa z rejestracji	768
117. Decyzje o przedłużeniu prawa z rejestracji	768
D. Znaki towarowe	
118. Udzielone prawa ochronne na znaki towarowe (od nr 140 971 do nr 141 540)	769
119. Decyzje o umorzeniu postępowania (wydane po ogłoszeniu o zgłoszeniu)	860
120. Wpisy i zmiany w rejestrze znaków towarowych (nie uwzględnione w innych samodzielnych ogłoszeniach)	861
121. Decyzje o unieważnieniu prawa ochronnego	876
122. Decyzje o wygaśnięciu prawa ochronnego	876
123. Wygaśnięcie prawa ochronnego (prawa nieprzedłużone)	876
124. Decyzje o zmianie lub uchyleniu decyzji (opublikowanych w Wiadomościach Urzędu Patentowego)	878
125. Rejestracja międzynarodowa uznana w Polsce	878
E. Oznaczenia geograficzne	
F. Topografia układów scalonych	
G. Sprostowania opisów patentowych i opisów ochronnych	
126. Opisy patentowe	905
H. Ogłoszenia	
127. Oświadczenia o gotowości udzielenia licencji (licencja otwarta)	
- patenty, prawa ochronne	905
128. Sprostowania ogłoszeń opublikowanych w Wiadomościach Urzędu Patentowego	905

Część III Informacje

Orzecznictwo i wyjaśnienia

Ustawodawstwo zagraniczne. Statystyka. Informacje

Korekta

(ogłoszeń zamieszczonych w Wiadomościach Urzędu Patentowego)

WYDAWNICTWO URZĘDU PATENTOWEGO RZECZYPOSPOLITEJ POLSKIEJ

Redakcja i administracja: Urząd Patentowy RP, Al. Niepodległości 188, skr. poczt. 203, 00-950 Warszawa
tel. 825-80-01 wew. 280, telefax 875-06-82

Informacja o cenach i warunkach prenumeraty na 2003 r. - dla czasopisma: WIADOMOŚCI URZĘDU PATENTOWEGO

Warunki prenumeraty:

1. Cena prenumeraty na 2003 r. wynosi 180,00 zł.

2. Wpłaty i zamówienia na prenumeratę przyjmuje Urząd Patentowy RP, 00-950 Warszawa, Al. Niepodległości 188/192 w pok. 3 w godz. 8³⁰ - 15³⁰ lub na konto NBP O/O Warszawa Nr 93101010100025832231000000.

Egzemplarze archiwalne można nabyć w Urzędzie Patentowym RP, Al. Niepodległości 188, skr. poczt. 203, 00-950 Warszawa w Wydziale Rozpowszechniania Wydawnictw UP - telefon 825-80-01 wew. 224.

Cena 15,00 zł.

Urząd Patentowy RP. Zam. 325/2003. Nakład 515 egz. Obj. ark. druk. 24,5



W I A D O M O Ś C I URZĘDU PATENTOWEGO

Warszawa, 2003 05 31

Nr 5

Poz. 99 - 128

C Z Ę Ś Ć II

OGŁOSZENIA O UDZIELONYCH PRAWACH

Cyfrowe kody identyfikujące (według normy WIPO ST. 9), które poprzedzają informacje o udzielonych patentach oraz prawach ochronnych oznaczają:

- (11) - numer patentu lub prawa ochronnego
- (21) - numer zgłoszenia wynalazku lub wzoru użytkowego
- (22) - data zgłoszenia wynalazku lub wzoru użytkowego
- (23) - data pierwszeństwa z wystawienia wynalazku lub wzoru użytkowego na wystawie i nazwa wystawy
- (30) - dane dotyczące pierwszeństwa konwencyjnego (numer zgłoszenia priorytetowego, data wniesienia zgłoszenia priorytetowego, kod kraju)
- (41) - data ogłoszenia o zgłoszeniu wynalazku lub wzoru użytkowego
- (51) - symbol Międzynarodowej Klasyfikacji Patentowej; cyfra przed kodem (51) oznacza kolejną edycję MKP
- (54) - tytuł wynalazku lub wzoru użytkowego
- (61) - numer patentu głównego lub prawa ochronnego głównego
- (62) - numer zgłoszenia macierzystego (pod którym dane zgłoszenie było ogłoszone)
- (72) - nazwisko i imię twórcy wynalazku lub wzoru użytkowego
- (73) - nazwisko i imię lub nazwa uprawnionego z patentu lub prawa ochronnego oraz miejsce zamieszkania lub siedziba i w nawiasie kod kraju
- (76) - nazwisko i imię twórcy i jednocześnie uprawnionego z patentu lub prawa ochronnego oraz miejsce zamieszkania lub siedziba i w nawiasie kod kraju
- (86) - data i numer zgłoszenia międzynarodowego
- (87) - data i numer publikacji zgłoszenia międzynarodowego

Przed cyfrowym kodem identyfikującym (11) lub przed numerem patentu lub prawa ochronnego umieszczone są literowo-cyfrowe kody identyfikujące (kod rodzaju dokumentu), zgodnie z przyjętymi symbolami (wg normy WIPO ST. 16):

Patent	- (B1)
Patent dodatkowy do patentu	- (B3)
Prawo ochronne	- (Y1)

A. WYNAŁAZKI

99

UDZIELONE PATENTY

(od nr 185 392 do nr 185 554)

B1 (11) 185534 (21) 324326 (30) 19711164.5 (72) Niemerg Heinz, Wiefel Markus (73) Claas KGaA, Harsewinkel (DE) (54) Rolkowa prasa do belowania produktów rolnych	(41) 1998 09 28 (22) 1998 01 16 1997 03 18	7(51) A01F 15/00 DE	B1 (11) 185409 (21) 313133 (30) 111352 (86) 1994 08 24 (87) 1995 03 02 (72) Van Gestel Jozef F. E. (73) Janssen Pharmaceutica N.V., Beerse (BE) (54) Sposób zwalczania bakterii i organizmów porastających oraz kompozycja powlekająca	(41) 1996 06 10 (22) 1994 08 24 1993 08 24 PCT/EP94/02784 WO95/05739, PCT Gazette nr 10/95	7(51) A01N 43/88 C09D 5/14 C09D 5/16 US
B1 (11) 185553 (21) 326109 (30) 19718579.7 (72) Mesmer Denis (73) Usines Claas France S.A., Metz (FR) (54) Urządzenie sterujące regulacją nacisku prasy do belowania	(41) 1998 11 09 (22) 1998 04 30 1997 05 05	7(51) A01F 15/08 B30B 15/22 DE	B1 (11) 185439 (21) 322743 (30) 08/419219 (86) 1996 04 04 (87) 1996 10 24 (72) Emmrich Robert R., Mikkonen John W., Lajiness Thomas A. (73) S.C. JOHNSON & SON INC., Racine (US) (54) Wyrób do zwalczania owadów latających oraz sposób zwalczania owadów latających	(41) 1998 02 16 (22) 1996 04 04 1995 04 10 PCT/US96/04660 WO96/32843, PCT Gazette nr 47/96	7(51) A01N 53/00 A01N 57/12 A01N 25/34 A01M 1/24 US
B1 (11) 185434 (21) 334301 (30) 9604750-1 (86) 1997 12 19 (87) 1998 07 02 (72) Lindvall Tommy (73) Lindvall Tommy, Visby (SE) (54) Skrzynia do hodowli zwierząt	(41) 2000 02 14 (22) 1997 12 19 1996 12 20	7(51) A01K 1/02 SE	B1 (11) 185424 (21) 321481 (72) Szołtysek Katarzyna (73) Akademia Ekonomiczna im. Oskara Langego, Wrocław (PL) (54) Dietetyczny napój mleczny	(41) 1999 02 15 (22) 1997 08 04	7(51) A23C 11/04 A23C 9/152
B1 (11) 185469 (21) 333428 (30) 299763 328643 (86) 1997 11 13 (87) 1998 05 28 (72) Bladen Roy V., Gardner Michael S. (73) Gardner Michael Stuart, Auckland (NZ) (54) Koleczykownica do koleczykowania zwierząt	(41) 1999 12 06 (22) 1997 11 13 1996 11 15 1997 08 29	7(51) A01K 11/00 NZ NZ	B1 (11) 185525 (21) 321535 (30) 08/694963 (72) Poindexter Dale B., Barnes Russell D., Beard Hoyt S., Guy Keith R., Laurence Ricky H., Richardson Harold E., Stewart Tony D., Wilhelm Douglas E. (73) R.J. REYNOLDS TOBACCO COMPANY, Winston-Salem (US) (54) Sposób i urządzenie do napęczniania tytoniu	(41) 1998 02 16 (22) 1997 08 08 1996 08 09	7(51) A24B 3/14 US
B1 (11) 185400 (21) 323691 (72) Bakier Sławomir (73) Politechnika Białostocka, Białystok (PL) (54) Urządzenie do topienia miodu pszczelego i innych produktów zwłaszcza spożywczych wrażliwych na wpływ temperatury	(41) 1999 06 21 (22) 1997 12 10	7(51) A01K 59/06	B1 (11) 185457 (21) 325672 (72) Walendzik Wiesław, Walendzik Iwona, Walendzik Anna, Mamajek Marcin (73) Walendzik Wiesław, Lidzbark (PL); Walendzik Iwona, Warszawa (PL); Walendzik Anna, Lidzbark (PL); Mamajek Marcin, Nidzica (PL) (54) Krawat z uchwytem mocującym	(41) 1999 10 11 (22) 1998 03 31	7(51) A41D 25/12
B1 (11) 185415 (21) 323828 (30) 19520935.4 (86) 1996 06 03 (87) 1996 12 27 (72) Dutzmann Stefan, Siebert Reinhard, Krämer Wolfgang (73) BAYER AKTIENGESELLSCHAFT, Leverkusen (DE) (54) Kompozycja grzybobójcza i sposób wytwarzania środka do zwalczania grzybów	(41) 1998 04 27 (22) 1996 06 03 1995 06 08	7(51) A01N 43/30 A01N 43/653 DE	B1 (11) 185516 (21) 325335 (30) 19627752.3	(41) 1998 07 20 (22) 1997 02 11 1996 07 10	7(51) A61C 17/26 A61C 17/34 DE

(86) 1997 02 11 PCT/EP97/00617
 (87) 1998 01 15 WO98/01083, PCT Gazette nr 02/98
 (72) Hilfinger Peter, Schwarz-Hartmann Armin, Herzog Karl
 (73) Braun GmbH, Kronberg (DE)
 (54) Elektryczna szczoteczka do zębów

B1 (11) **185538** (41) 1999 07 19 7(51) A61F 5/058
 (21) 331469 (22) 1997 08 21
 (30) 29614739.7 1996 08 24 DE
 (86) 1997 08 21 PCT/EP97/04537
 (87) 1998 02 26 WO98/07394, PCT Gazette nr 08/98
 (72) Frauenberger Karl-Andreas, Behfar Amir Said
 (73) Frauenberger Karl-Andreas, Burgwedel (DE); Behfar Amir Said, Burgwedel (DE)
 (54) Orteza odwodząca

B1 (11) **185430** (41) 2001 06 18 7(51) A61G 5/00
 A61G 5/08
 (21) 337150 (22) 1999 12 13
 (72) Derdej Marian
 (73) Derdej Marian, Warszawa (PL)
 (54) Wózek dla inwalidów

B1 (11) **185465** (41) 1998 09 28 7(51) A61K 31/07
 A61P 27/02
 A23L 1/303
 (21) 326558 (22) 1996 10 30
 (30) 08/551166 1995 10 31 US
 08/551153 1995 10 31 US
 (86) 1996 10 30 PCT/US96/17563
 (87) 1997 05 09 WO97/16175, PCT Gazette nr 20/97
 (72) Garnett Kevin M., Gierhart Dennis L., Guerrasantos Luis H.
 (73) APPLIED FOOD BIOTECHNOLOGY, INC., O'Fallon (US)
 (54) Zastosowanie stereoizomeru 3R-3'R zeaksantyny, kompozycja terapeutyczna do leczenia lub zapobiegania zwyrodnieniu płamki i dodatek do diety

B1 (11) **185537** (41) 1997 01 06 7(51) A61K 31/40
 A61P 1/00
 (21) 314996 (22) 1996 06 27
 (30) 19523502.9 1995 06 28 DE
 (72) Barber Andrew, Seyfried Christoph, Bartoszyk Gerd, Gottschlich Rudolf
 (73) Merck Patent Gesellschaft mit beschränkter Haftung, Darmstadt (DE)
 (54) Stosowanie substancji leczniczej z klasy dwufenyloacetamidów do wytwarzania preparatów leczniczych

B1 (11) **185528** (41) 1998 03 02 7(51) A61K 31/417
 A61P 15/10
 (21) 323087 (22) 1996 04 26
 (30) 08/431145 1995 04 28 US
 (86) 1996 04 26 PCT/US96/05816
 (87) 1996 10 31 WO96/33705, PCT Gazette nr 48/96
 (72) Lowrey Fred
 (73) ZONAGEN INC., The Woodlands (US)
 (54) Kompozycja farmaceutyczna do modulowania przepływu krwi do genitaliów i zastosowanie fentolaminy do wytwarzania leku do leczenia impotencji

B1 (11) **185495** (41) 1999 07 05 7(51) A61K 6/02
 C03C 3/091
 C03C 4/00
 A61C 13/00
 (21) 331322 (22) 1996 07 19
 (86) 1996 07 19 PCT/HU96/00040
 (87) 1998 01 29 WO98/03146, PCT Gazette nr 04/98

(72) Nemeth Laszlo
 (73) Nemeth Laszlo, Sopron (HU)
 (54) Zastosowanie szkła, filar szklany, sposób wytwarzania filara szklanego i zastosowanie filara szklanego

B1 (11) **185547** (41) 1997 09 29 7(51) A61K 7/06
 (21) 320481 (22) 1996 09 16
 (30) 95/11478 1995 09 29 FR
 (86) 1996 09 16 PCT/FR96/01432
 (87) 1997 04 10 WO97/12592, PCT Gazette nr 16/97
 (72) Dubief Claude, Dupuis Christine, Cauwet-Martin Danièle
 (73) L'OREAL, Paryż (FR)
 (54) Kompozycja do traktowania substancji keratynowych zawierająca polimery silikonowe i polimery anionowe

B1 (11) **185546** (41) 1997 10 13 7(51) A61K 7/42
 (21) 320500 (22) 1996 09 10
 (30) 95/11662 1995 10 04 FR
 (86) 1996 09 10 PCT/FR96/01388
 (87) 1997 04 10 WO97/12590, PCT Gazette nr 16/97
 (72) Hansenne Isabelle, Lety Alain
 (73) L'OREAL, Paryż (FR)
 (54) Kompozycja kosmetyczna do użytku zewnętrznego, w szczególności do ochrony skóry i/lub włosów przed światłem oraz zastosowanie

B1 (11) **185539** (41) 1999 02 01 7(51) A61M 5/178
 A61M 5/20
 (21) 328570 (22) 1997 02 20
 (30) 0199/96 1996 02 23 DK
 (86) 1997 02 20 PCT/DK97/00077
 (87) 1997 08 28 WO97/30742, PCT Gazette nr 37/97
 (72) Jensen Jens M., Poulsen Jens U., Smedegaard Jorgen K.
 (73) NOVO NORDISK A/S, Bagsvaerd (DK)
 (54) Strzykawka z mechanizmem ustalania dawek i elektronicznym przedstawianiem parametrów

B1 (11) **185530** (41) 1999 06 07 7(51) A61M 5/20
 A61M 5/145
 (21) 330845 (22) 1997 06 18
 (30) 9602611-7 1996 07 01 SE
 60/021293 1996 07 09 US
 (86) 1997 06 18 PCT/SE97/01093
 (87) 1998 01 08 WO98/00188, PCT Gazette nr 01/98
 (72) Hjertman Birger, Cseke Rudolf, Pettersson Gunnar, Hertig Guido, Bosse Rainer
 (73) PHARMACIA & UPJOHN AB, Sztokholm (SE)
 (54) Urządzenie do wprowadzania środków leczniczych do organizmu

B1 (11) **185429** (41) 2000 08 14 7(51) A62D 3/00
 (21) 337278 (22) 1998 06 10
 (30) 97/07219 1997 06 11 FR
 (86) 1998 06 10 PCT/FR98/01179
 (87) 1998 12 17 WO98/56464, PCT Gazette nr 50/98
 (72) Daviller Daniel, Rizet Laurent
 (73) FIBAC, société anonyme, Grenoble (FR); R V X société anonyme, Viuz en Sallaz (FR)
 (54) Sposób przetwarzania pozostałości z procesu oczyszczania gazów powstałych w wyniku spalania śmieci i odpadów przemysłowych

B1 (11) **185420** (41) 1998 08 03 7(51) B01J 12/00
 B01F 3/02
 B01D 53/50
 (21) 318047 (22) 1997 01 20

(72) Tymiński Bogdan, Chmielewski Andrzej G.
 (73) Instytut Chemii i Techniki Jądrowej, Warszawa (PL)
 (54) Urządzenie do mieszania gazów reagujących chemicznie

B1 (11) **185418** (41) 1998 11 23 7(51) B01J 13/10
 A01N 25/34

(21) 327087 (22) 1996 11 28
 (30) 9524918.1 1995 12 06 GB
 (86) 1996 11 28 PCT/GB96/02947
 (87) 1997 06 12 WO97/20627, PCT Gazette nr 25/97
 (72) Bell Gordon A., Landham Rowena R.
 (73) SYNGENTA LIMITED, Guildford, Surrey (GB)
 (54) Sposób wytwarzania produktu mikrokapsułkowanego w postaci stałej

B1 (11) **185518** (41) 1998 07 06 7(51) B01J 8/44
 F27B 15/02
 F27D 15/02
 B01J 8/18

(21) 325174 (22) 1996 07 05
 (30) 0942/95 1995 08 24 DK
 1297/95 1995 11 20 DK
 (86) 1996 07 05 PCT/EP96/02971
 (87) 1997 03 06 WO97/07881, PCT Gazette nr 11/97
 (72) Fons Mogens J., Touborg Jorn
 (73) F.L. SMIDTH & CO. A/S, Kopenhaga (DK)
 (54) Sposób obróbki złoza materiału cząsteczkowego i urządzenie do obróbki złoza materiału cząsteczkowego

B1 (11) **185529** (41) 1998 07 06 7(51) B03B 4/00
 B03B 9/06

(21) 323619 (22) 1997 12 10
 (30) 19654255.3 1996 12 23 DE
 (72) Hagen Bianca-Maria
 (73) Herhof Umwelttechnik GmbH, Solms-Niederbiel (DE)
 (54) Sposób i instalacja do obróbki odpadów lub odpadów reszkowych

B1 (11) **185395** (41) 1997 12 08 7(51) B08B 3/12
 B01J 19/10
 C02F 1/20

(21) 314477 (22) 1996 05 27
 (72) Górczyński Janusz, Niemczewski Bogdan
 (73) Instytut Tele- i Radiotechniczny, Warszawa (PL)
 (54) Sposób aktywowania kawitacji, zwłaszcza w procesach oczyszczania ultradźwiękowego

B1 (11) **185490** (41) 1999 06 21 7(51) B09B 3/00
 A61L 11/00

(21) 323649 (22) 1997 12 09
 (72) Pawłowski Lucjan, Pawłowska Małgorzata, Kozak Zdzisław, Gierżatowicz Ryszard, Fuszara Edward, Malicki Stefan
 (73) Politechnika Lubelska, Lublin (PL)
 (54) Sposób utylizacji odpadów szpitalnych

B1 (11) **185517** (41) 1999 08 16 7(51) B09B 3/00
 C08J 11/08
 C08J 11/12

(21) 324762 (22) 1998 02 09
 (72) Sobolewski Aleksander, Ściążko Marek, Wasielewski Ryszard, Śliwa Jerzy, Figa Jan, Polaczek Jerzy, Machowska Zofia
 (73) Instytut Chemicznej Przeróbki Węgla, Zabrze (PL)
 (54) Sposób termochemicznej przeróbki odpadowych tworzyw sztucznych

B1 (11) **185496** (41) 1999 10 25 7(51) B22C 15/34
 (21) 325888 (22) 1998 04 17

(72) Kopeć Jan, Krystkowiak Ryszard
 (73) Kopeć Jan, Nowa Sól (PL)
 (54) Maszyna do zagęszczania materiałów ziarnistych lub sypkich, zwłaszcza strzelarko-prasa

B1 (11) **185392** (41) 2000 03 13 7(51) B22D 11/04
 C21B 7/10

(21) 334628 (22) 1998 01 05
 (30) 90003 1997 01 08 LU
 90146 1997 09 30 LU
 (86) 1998 01 05 PCT/EP98/00021
 (87) 1998 07 16 WO98/30345, PCT Gazette nr 28/98
 (72) Solvi Marc, Thill Roger, Leppänen Yrjö, Mäkinen Pertti
 (73) PAUL WURTH S.A., Luxembourg (LU); OUTOKUMPU PORICOPPER OY, Pori (FI)
 (54) Sposób wytwarzania chłodnicy płytowej ze zintegrowanymi kanałami chłodzącymi dla pieców do wytapiania surówki i stali

B1 (11) **185437** (41) 2000 01 03 7(51) B23C 3/05
 B23B 5/06
 B23D 77/02

(21) 333634 (22) 1997 11 28
 (30) 19649568.7 1996 11 29 DE
 (86) 1997 11 28 PCT/EP97/06643
 (87) 1998 06 04 WO98/23404, PCT Gazette nr 22/98
 (72) Kress Dieter, Beck Hans W.
 (73) MAPAL FABRIK FÜR PRÄZISIONSWERKZEUGE DR.KRESS KG, Aalen (DE)
 (54) Narzędzie do obróbki wiórowej powierzchni otworów i zastosowanie narzędzia do obróbki gniazda zaworowego i przewodnicy zaworowej w silniku spalinowym oraz do toczenia poprzecznego

B1 (11) **185463** (41) 1999 09 13 7(51) B23K 37/00
 (21) 325254 (22) 1998 03 09
 (72) Borkowski Zbigniew
 (73) Borkowski Zbigniew, Szczekociny (PL)
 (54) Urządzenie do spawania obwodowego walczaków

B1 (11) **185404** (41) 2000 04 25 7(51) B23K 9/095
 (21) 335440 (22) 1998 03 03
 (30) 9700744-7 1997 03 03 SE
 (86) 1998 03 03 PCT/SE98/00376
 (87) 1998 09 11 WO98/39130, PCT Gazette nr 36/98
 (72) Soting Tor, Aberg Per
 (73) ESAB AB, Göteborg (SE)
 (54) Sposób spawania łukowego z topliwą elektrodą

B1 (11) **185402** (41) 1998 06 08 7(51) B25D 1/12
 (21) 323209 (22) 1997 11 18
 (30) 19649520.2 1996 11 29 DE
 (72) Werner Johann-Georg, Poffo Hans-Joachim
 (73) HAPPICH Fahrzeug-und Industrieteile GmbH, Wuppertal (DE)
 (54) Młotek awaryjny

B1 (11) **185507** (41) 1998 10 26 7(51) B27K 9/00
 D21H 11/12
 C08L 1/00

(21) 326697 (22) 1997 09 12
 (30) A1627/96 1996 09 16 AT
 (86) 1997 09 12 PCT/AT97/00200
 (87) 1998 03 26 WO98/11973, PCT Gazette nr 12/98
 (72) Döpfner Horst, Ernegg Martin, Bramsteidl Robert
 (73) ZELLFORM GESELLSCHAFT M.B.H., Taiskirchen (AT)
 (54) Sposób wytwarzania półfabrykatów, względnie kształtek o zbliżonych do drewna własnościach

- B1 (11) **185449** (41) 1999 09 13 7(51) B29B 17/00
(21) 325258 (22) 1998 03 11
(72) Sztafrowski Dariusz
(73) Sztafrowski Dariusz, Wrocław (PL)
(54) Sposób wytwarzania wyrobów gumowych ze zużytych opon
- B1 (11) **185405** (41) 1999 09 27 7(51) B29C 45/16
B29C 67/20
B29C 44/04
(21) 332703 (22) 1997 10 14
(30) 1004268 1996 10 14 NL
(86) 1997 10 14 PCT/NL97/00576
(87) 1998 04 23 WO98/16366, PCT Gazette nr 16/98
(72) Bulters Markus J. H., Stokman Petrus H. M., Geesink Johannes H.
(73) DSM N.V., Heerlen (NL)
(54) Spieniona wypraska termoplastyczna i sposób wytwarzania spienionej wypraski termoplastycznej
- B1 (11) **185473** (41) 1999 07 05 7(51) B32B 27/02
B32B 7/08
(21) 324125 (22) 1997 12 30
(72) Kwaśny Dariusz, Kwaśny Edward, Labza Andreas
(73) Kwaśny Dariusz, Bielsko-Biała (PL); Kwaśny Edward, Bystra (PL); Labza Andreas, Bäd-Sackingen (DE)
(54) Materiał warstwowy na wyroby tapicerskie
- B1 (11) **185448** (41) 1997 02 03 7(51) B32B 3/28
E04D 13/14
E04D 5/10
B21B 1/04
B32B 15/08
(21) 316731 (22) 1995 04 07
(30) 0441/94 1994 04 15 DK
(86) 1995 04 07 PCT/DK95/00150
(87) 1995 10 26 WO95/28536, PCT Gazette nr 46/95
(72) Andersen Susanne B., Jacobsen Per
(73) VKR HOLDING A/S, Soborg (DK)
(54) Odkształcalny materiał do obróbki blacharskiej i sposób wytwarzania tego materiału
- B1 (11) **185452** (41) 1999 08 16 7(51) B44C 1/22
B41M 5/24
(21) 331938 (22) 1997 09 09
(30) 19636763.8 1996 09 10 DE
19701547.6 1997 01 17 DE
(86) 1997 09 09 PCT/EP97/04937
(87) 1998 03 19 WO98/10945, PCT Gazette nr 11/98
(72) Edwards Dylan
(73) SCHMALBACH-LUBECA AG, Ratingen (DE)
(54) Podłoże metaliczne o optycznie kontrastujących strukturach i sposób wytwarzania podłoża o optycznie kontrastujących strukturach
- B1 (11) **185483** (41) 1999 03 29 7(51) B62D 5/08
B62D 5/06
(21) 322321 (22) 1997 09 26
(72) Sonoda Hirotetsu, Fukushima Tatsuya, Kojima Seiichi
(73) Bosch Braking Systems CO.,LTD., Tokio (JP)
(54) Urządzenie wspomagające mechanizm kierowniczy z przekładnią zębatkową
- B1 (11) **185406** (41) 1999 04 26 7(51) B66C 11/20
(21) 329937 (22) 1997 08 08
(30) 963135 1996 08 09 FI
(86) 1997 08 08 PCT/FI97/00468
(87) 1998 02 19 WO98/06657, PCT Gazette nr 07/98
(72) Sirjola Juhani
- (73) KCI KONECRANES INTERNATIONAL PLC, Hyvinkää (FI)
(54) Układ sterowania do czerpaka linowego
- B1 (11) **185445** (41) 1998 09 14 7(51) C01B 39/06
(62) 318773 C01B 33/20
B01J 29/89
B01J 21/06
(21) 354462 (22) 1997 03 04
(72) Jagielska Ewa M., Smolikowski Józef, Mejsner Jerzy, Mostowicz Ryszard, Zimnicka Elżbieta
(73) Instytut Chemii Przemysłowej im. prof. I. Mościckiego, Warszawa (PL)
(54) Sposób otrzymywania krystalicznych tytanosilikalitów o strukturze zeolitów
- B1 (11) **185461** (41) 1999 10 11 7(51) C01F 7/02
C01G 19/02
G01N 33/00
G01N 27/16
(21) 325658 (22) 1998 03 30
(72) Kocemba Ireneusz, Paryjczak Tadeusz, Rynkowski Jacek, Szafran Sławomir
(73) Politechnika Łódzka, Łódź (PL)
(54) Sposób wytwarzania gazoczułej mieszaniny tlenków, przeznaczanej zwłaszcza na rezystancyjne czujniki gazowe
- B1 (11) **185504** (41) 1999 01 04 7(51) C02F 3/12
C02F 3/30
B01D 21/02
(21) 328076 (22) 1997 01 27
(30) 29601358.7 1996 01 30 DE
19626592.4 1996 07 02 DE
(86) 1997 01 27 PCT/DE97/00189
(87) 1997 08 07 WO97/28093, PCT Gazette nr 34/97
(72) Koch Reinhard, Peukert Volkmar
(73) E.V.U. ENTWICKLUNG VON UMWELTECHNIK GMBH, Drezno (DE)
(54) Mała oczyszczalnia biologiczna
- B1 (11) **185551** (41) 1998 09 28 7(51) C03B 7/00
C03B 17/02
(21) 325454 (22) 1998 03 20
(30) 08/822629 1997 03 21 US
(72) Scott Garrett L., Dembicki Michael T.
(73) Owens-Brockway Glass Container Inc., Toledo (US)
(54) Sposób i urządzenie do wytwarzania strumienia szkła powlekanego
- B1 (11) **185489** (41) 1999 07 05 7(51) C04B 24/40
(21) 323976 (22) 1997 12 22
(72) Boniński Władysław, Dąbrowski Andrzej, Supeł Henryk, Goraus Janina, Piekarska Elżbieta, Rymarz Grażyna, Żukowska Maria
(73) Instytut Przemysłu Tworzyw i Farb, Gliwice (PL); Polimex-Cekop S.A., Warszawa (PL)
(54) Sposób hydrofobizowania materiałów budowlanych hydraulicznych
- B1 (11) **185500** (41) 1999 05 10 7(51) C04B 28/20
C04B 38/00
(21) 322878 (22) 1997 10 27
(72) Małolepszy Jan, Pytel Zdzisław
(73) Akademia Górniczo-Hutnicza im. St. Staszica, Kraków (PL)
(54) Masa do wytwarzania autoklawizowanego materiału budowlanego

- B1 (11) **185410** (41) 1999 08 16 7(51) C05F 17/02
C02F 11/16
(21) 324759 (22) 1998 02 09
(72) Rogusz Waldemar, Giergielewicz Bogdan
(73) Spółka Wodno-Ściekowa GWDA, Piła Leszków (PL)
(54) Urządzenie odsysająco-napowietrzające przyzmy kompostowych
- B1 (11) **185493** (41) 1997 08 18 7(51) C07C 17/156
C07C 19/045
(21) 319781 (22) 1995 09 27
(30) 9421136.4 1994 10 20 GB
(86) 1995 09 27 PCT/IB95/00872
(87) 1996 05 02 WO96/12693, PCT Gazette nr 20/96
(72) Fatutto Pierluigi, Marsella Andrea, Vio Dario
(73) EVC TECHNOLOGY AG, Zug (CH)
(54) Sposób oksychlorowania etylenu do 1,2-dichloroetanu
- B1 (11) **185492** (41) 1998 04 27 7(51) C07C 211/03
A61K 31/155
A61K 31/135
A61K 31/40
A61K 31/44
(21) 323871 (22) 1996 06 07
(30) 08/485038 1995 06 07 US
(86) 1996 06 07 PCT/US96/10201
(87) 1996 12 19 WO96/40097, PCT Gazette nr 55/96
(72) Mueller Alan L., Moe Scott T., Balandrin Manuel F., Delmar Eric G., Vanwagenen Bradford C., Artman Linda D., Barmore Robert M., Smith Daryl L.
(73) NPS PHARMACEUTICALS INC., Salt Lake City (US)
(54) Związki i kompozycje farmaceutyczne oraz ich zastosowanie do leczenia chorób lub zaburzeń neurologicznych
- B1 (11) **185458** (41) 1998 10 26 7(51) C07C 213/04
C07C 215/08
(21) 319620 (22) 1997 04 23
(72) Kwiatkowski Jacek, Tęcza Witold, Jarosz Małgorzata
(73) Instytut Chemii Przemysłowej im. Prof. I. Mościckiego, Warszawa (PL)
(54) Sposób otrzymywania etanoloamin
- B1 (11) **185460** (41) 1998 12 21 7(51) C07C 251/02
C07C 205/06
A61K 31/24
A61K 31/165
C07C 233/64
(21) 327633 (22) 1996 12 23
(30) 60/009485 1996 01 02 US
(86) 1996 12 23 PCT/US96/20770
(87) 1997 07 10 WO97/24118, PCT Gazette nr 30/97
(72) Guertin Kevin R., Klein Scott I., Spada Alfred P.
(73) AVENTIS PHARMACEUTICALS Inc., Bridgewater (US)
(54) Podstawione N-[(aminoiminometylo- lub aminometylo)fenylo]propyloamidy i środek farmaceutyczny
- B1 (11) **185425** (41) 1998 04 27 7(51) C07C 255/19
C07C 255/22
C07C 229/08
C07C 227/04
(21) 323795 (22) 1996 05 13
(30) 08/474874 1995 06 07 US
(86) 1996 05 13 PCT/US96/06819
(87) 1996 12 19 WO96/40617, PCT Gazette nr 55/96
(72) Grote Todd M., Huckabee Brian K., Mulhern Thomas, Sobieray Denis M., Titus Robert D.
(73) WARNER-LAMBERT COMPANY, Morris Plains (US)
(54) Pochodne kwasu 3 cyjano-5-metyloheksanowego oraz sposób wytwarzania kwasu (±)-3-(aminometylo)-5-metyloheksanowego
- B1 (11) **185397** (41) 1999 02 01 7(51) C07C 257/22
C07D 213/58
(21) 321331 (22) 1997 07 23
(72) Modzelewska-Banachiewicz Bożena
(73) Akademia Medyczna, Lublin (PL)
(54) Sposób otrzymywania nowych pochodnych estru dimetylowego kwasu N³-podstawionych amidrazonów N¹⁻²-butanodiowego
- B1 (11) **185505** (41) 1999 03 15 7(51) C07C 59/68
(21) 321980 (22) 1997 09 05
(72) Moszczyński Wiesław
(73) Instytut Przemysłu Organicznego, Warszawa (PL)
(54) Sposób chlorowania kwasów 2-metylofenoksyalkanokarbonylowych
- B1 (11) **185459** (41) 1999 02 15 7(51) C07C 59/70
C07C 51/41
(21) 321528 (22) 1997 08 07
(72) Moszczyński Wiesław, Górka Iwona, Jakubas Tadeusz, Peć Janusz, Piłat Władysław
(73) Instytut Przemysłu Organicznego, Warszawa (PL)
(54) Sposób wytwarzania ciekłego środka chwastobójczego zawierającego sole kwasu 4-chloro-2-metylofenoksyoctowego
- B1 (11) **185480** (41) 1998 11 23 7(51) C07C 59/70
(21) 320015 (22) 1997 05 14
(72) Moszczyński Wiesław, Górka Iwona, Piłat Władysław, Jakubas Tadeusz, Kłoczko Jan, Peć Janusz, Strzelecki Maciej, Sidorczuk Wiesław
(73) Instytut Przemysłu Organicznego, Warszawa (PL)
(54) Sposób wytwarzania kwasu 4-chloro-2-metylofenoksyoctowego w formie stałej
- B1 (11) **185512** (41) 1997 06 09 7(51) C07C 69/88
C07C 69/92
C07C 327/32
C07C 235/56
C07C 327/48
C07C 317/44
C07C 323/62
C07D 333/38
A61K 31/38
A61K 31/235
A61K 31/19
A61K 7/40
A61P 17/00
(21) 317277 (22) 1996 11 29
(30) 95-14260 1995 12 01 FR
(72) Bernardon Jean-Michel
(73) CENTRE INTERNATIONAL DE RECHERCHES DERMATOLOGIQUES GALDERMA, Valbonne (FR)
(54) Bicykliczne związki aromatyczne, kompozycje farmaceutyczne i kosmetyczne zawierające te związki oraz ich zastosowania
- B1 (11) **185462** (41) 1997 05 12 7(51) C07D 201/08
(21) 318113 (22) 1995 06 16
(30) P4422610.1 1994 06 28 DE
(86) 1995 06 16 PCT/EP95/02338
(87) 1996 01 11 WO96/00722, PCT Gazette nr 03/96
(72) Fuchs Eberhard, Witzel Tom
(73) BASF AKTIENGESELLSCHAFT, Ludwigshafen (DE)
(54) Sposób wytwarzania kaprolaktamu

- B1 (11) **185476** (41) 1998 05 25 7(51) C07D 223/24
C07D 401/12
A61K 31/55
A61P 25/00
- (21) 324313 (22) 1996 06 27
(30) 101732 1995 06 30 PT
(86) 1996 06 27 PCT/GB96/01565
(87) 1997 01 23 WO97/02250, PCT Gazette nr 05/97
(72) Benes Jan, Soares Da Silva Patricio M. V. A.
(73) PORTELA & CA. S.A., Mamede Do Coronado (PT)
(54) Podstawione dihydrodibenzo [b,f]azepino -5-karboksyamidy, sposób ich wytwarzania, zastosowanie takich związków w leczeniu zaburzeń układu nerwowego oraz sposób wytwarzania kompozycji farmaceutycznej
- B1 (11) **185494** (41) 1996 12 09 7(51) C07D 251/60
(21) 314673 (22) 1996 06 07
(30) 08/478088 1995 06 07 US
(72) Best David, Gupta Amit
(73) DSM MELAMINE B.V., Heerlen (NL)
(54) Sposób wytwarzania melaminy
- B1 (11) **185421** (41) 1994 10 03 7(51) C07D 253/06
(21) 302711 (22) 1994 03 21
(30) 08/040691 1993 03 31 US
(72) Rapold Thomas, Senn Marcel
(73) Novartis AG, Bazylea (CH)
(54) Sposób wytwarzania pochodnych 4-amino-3-okso-2,3,4,5-tetrahydro-1,2,4-triazyny
- B1 (11) **185510** (41) 1997 12 22 7(51) C07D 261/08
A61K 31/42
A61P 29/00
- (21) 321814 (22) 1996 02 12
(30) 08/387680 1995 02 13 US
08/473884 1995 06 07 US
(86) 1996 02 12 PCT/US96/01869
(87) 1996 08 22 WO96/25405, PCT Gazette nr 38/96
(72) Talley John J., Rogers Roland S., Brown David L., Nagarajan Srinivasan, Carter Jeffery S., Weier Richard M., Stealey Michael A., Collins Paul W., Seibert Karen, Graneto Matthew J., Xu Xiangdong, Partis Richard
(73) G.D.SEARLE & CO., Chicago (US)
(54) Nowa pochodna podstawionego izoksazolu i środek farmaceutyczny
- B1 (11) **185544** (41) 1997 12 22 7(51) C07D 261/08
(62) 321814 A61K 31/42
A61P 29/00
- (21) 351239 (22) 1996 02 12
(30) 08/387680 1995 02 13 US
08/473884 1995 06 07 US
(86) 1996 02 12 PCT/US96/01869
(87) 1996 08 22 WO96/25405, PCT Gazette nr 38/96
(72) Talley John J., Rogers Roland S., Brown David L., Nagarajan Srinivasan, Carter Jeffrey S., Weier Richard M., Stealey Michael A., Collins Paul W., Seibert Karen, Graneto Matthew J., Xu Xiangdong, Partis Richard
(73) G.D. Searle and Co., Chicago (US)
(54) Nowa pochodna podstawionego izoksazolu i środek farmaceutyczny
- B1 (11) **185526** (41) 1998 09 14 7(51) C07D 263/24
A61K 31/42
- (21) 326322 (22) 1996 02 09
(30) 19540475.0 1995 10 20 DE
(86) 1996 02 09 PCT/DE96/00259
- (87) 1997 05 01 WO97/15561, PCT Gazette nr 19/97
(72) Laurent Henry, Ottow Eckhard, Kirsch Gerald, Wachtel Helmut, Schneider Herbert, Faulds Daryl, Dinter Harald
(73) SCHERING AKTIENGESELLSCHAFT, Berlin (DE)
(54) Nowe pochodne (R)-(-)- metylofenylookszolidynonu oraz środki leczniczy
- B1 (11) **185443** (41) 1998 01 05 7(51) C07D 401/04
C07D 401/12
C07D 405/12
C07D 409/12
C07D 211/58
A61K 31/445
- (21) 322003 (22) 1996 02 01
(30) 08/391901 1995 02 21 US
08/472067 1995 06 06 US
(86) 1996 02 01 PCT/US96/00824
(87) 1996 08 29 WO96/26205, PCT Gazette nr 39/96
(72) Wetterau John R., Sharp Daru Y., Gregg Richard E., Biller Scott A., Dickson John A., Lawrence R.Michael, Magnin David R., Poss Michael A., Sulsky Richard B., Tino Joseph A., Lawson John E., Holava Henry M., Partyka Richard A., Robl Jeffrey A.
(73) BRISTOL-MYERS SQUIBB COMPANY, Princeton (US)
(54) Nowa pochodna piperidyny i kompozycja farmaceutyczna
- B1 (11) **185427** (41) 1999 03 15 7(51) C07D 401/04
(21) 322055 (22) 1997 09 11
(72) Rykowski Andrzej, Branowska Danuta, Kielak Joanna
(73) Akademia Podlaska, Siedlce (PL)
(54) Sposób wytwarzania nowych pochodnych metylosulfonylowych układów biheteroaromatycznych
- B1 (11) **185428** (41) 1999 03 15 7(51) C07D 401/04
(21) 322056 (22) 1997 09 11
(72) Rykowski Andrzej, Branowska Danuta, Kielak Joanna
(73) Akademia Podlaska, Siedlce (PL)
(54) Sposób wytwarzania nowych pochodnych alkilotioliowych układów biheteroaromatycznych
- B1 (11) **185411** (41) 1994 10 03 7(51) C07D 401/12
(62) 302711
- (21) 330383 (22) 1994 03 21
(72) Rapold Thomas, Senn Marcel
(73) NOVARTIS AG, Bazylea (CH)
(54) Sposób wytwarzania pochodnych pirydyloaminotriazyny
- B1 (11) **185515** (41) 1998 04 27 7(51) C07D 403/04
A61K 31/505
A61P 37/00
- (21) 323916 (22) 1996 06 07
(30) 08/473396 1995 06 07 US
08/636779 1996 04 19 US
(86) 1996 06 07 PCT/US96/10039
(87) 1996 12 19 WO96/40143, PCT Gazette nr 55/96
(72) Adams Jerry L., Gallagher Timothy F., Sisko Joseph, Osifo Irennegbe K., Boehm Jeffrey C.
(73) SMITHKLINE BEECHAM CORPORATION, Filadelfia (US)
(54) Nowa pochodna imidazolu, kompozycja farmaceutyczna, zastosowanie nowej pochodnej imidazolu, sposób wytwarzania nowej pochodnej imidazolu i nowa pochodna 2-aminopirimidyny
- B1 (11) **185393** (41) 1998 02 16 7(51) C07D 403/12
C07D 409/12
A01N 43/90
C07D 491/056
- (21) 322721 (22) 1996 04 01
(30) 19513990.9 1995 04 13 DE

- (86) 1996 04 01 PCT/EP96/01435
 (87) 1996 10 17 WO96/32395, PCT Gazette nr 46/96
 (72) Assmann Lutz, Marhold Albrecht, Stenzel Klaus, Kugler Martin
 (73) BAYER AKTIENGESELLSCHAFT, Leverkusen (DE)
 (54) Pochodne benzimidazolu, sposób ich wytwarzania, środki mikrobójcze i ich zastosowanie do zwalczania niepożądanych mikroorganizmów
- B1 (11) **185554** (41) 1998 02 16 7(51) C07D 471/14
 A61K 31/435
- (21) 322847 (22) 1996 04 03
 (30) 19514524.0 1995 04 12 DE
 (86) 1996 04 03 PCT/DE96/00632
 (87) 1996 10 17 WO96/32392, PCT Gazette nr 46/96
 (72) Seidelmann Dieter, Huth Andreas, Olesen Preben H., Ottow Eckhard, Turner Jonathan, Hillmann Margrit, Cole Belinda
 (73) SCHERING AKTIENGESELLSCHAFT, Berlin (DE)
 (54) Nowe związki, skondensowane -karboliny, sposób ich wytwarzania i ich stosowanie oraz środek leczniczy
- B1 (11) **185454** (41) 1999 10 11 7(51) C07F 9/50
 C07F 1/12
 C01G 7/00
 C25D 3/48
- (21) 325771 (22) 1998 04 10
 (72) Szłyk Edward, Łakomska Iwona, Grodzicki Antoni
 (73) Uniwersytet Mikołaja Kopernika, Toruń (PL)
 (54) Nowe kompleksy złota (I) z trimetylofosfiną i alifatycznymi perfluorowanymi kwasami karboksylowymi oraz sposób ich wytwarzania
- B1 (11) **185497** (41) 1999 02 01 7(51) C07F 9/60
 C07F 9/6558
 C07D 215/14
 C07D 405/06
- (21) 328601 (22) 1997 02 27
 (30) 96/02473 1996 02 28 FR
 (86) 1997 02 27 PCT/FR97/00352
 (87) 1997 09 04 WO97/31926, PCT Gazette nr 38/97
 (72) Bonnet Alain, Bouchet Raphael, Guilnard Daniel, Mazurie Alain
 (73) HOECHST MARION ROUSSEL, Puteaux (FR)
 (54) Pochodna kwasu 1/2H/-chinolinokarboksylowego, sposób jej wytwarzania oraz jej zastosowanie
- B1 (11) **185396** (41) 1999 08 16 7(51) C07G 5/00
 C07B 63/00
- (21) 324705 (22) 1998 02 05
 (72) Rompała Anna, Matysik Grażyna, Jusiak Leon
 (73) Akademia Medyczna, Lublin (PL)
 (54) Sposób wydzielania alkaloidów - czwartorzędowych zasad z ich wyciągów z surowców roślinnych
- B1 (11) **185523** (41) 1998 04 14 7(51) C07J 1/00
 C07J 5/00
 C07J 31/00
 C07J 43/00
 A61P 25/00
 A61K 31/56
- (21) 323718 (22) 1996 06 06
 (30) 08/467404 1995 06 06 US
 (86) 1996 06 06 PCT/US96/10115
 (87) 1996 12 19 WO96/40043, PCT Gazette nr 55/96
 (72) Upasani Ravindra B., Fick David B., Hogenkamp Derk J., Lan Nancy C.
- (73) COCENSYS, INC., Irvine (US)
 (54) Neuroaktywne steroidy z grupy pochodnych androstanu i pregnanu oraz kompozycja farmaceutyczna
- B1 (11) **185442** (41) 1998 04 14 7(51) C07K 14/47
 C07K 7/06
 A61K 35/20
 A61K 38/08
 A61K 38/17
 A61P 37/04
 A61P 25/28
- (21) 316416 (22) 1996 10 03
 (72) Janusz Maria, Dubowska-Ingnot Anna, Lisowski Józef
 (73) GEORGIADES BIOTECH LIMITED, Tortola (VG)
 (54) Środek farmaceutyczny o działaniu immunologicznym i psychotropowym, jego postać terapeutyczna oraz zastosowanie
- B1 (11) **185414** (41) 1995 07 10 7(51) C07K 14/775
 (21) 306575 (22) 1994 12 29
 (30) 93810920.4 1993 12 31 EP
 (72) Lerch Peter, Hodler Gerhard, Förtsch Vreni
 (73) ZLB Bioplasma AG, Berno (CH)
 (54) Sposób przemysłowego wytwarzania preparatu, zawierającego rekonstruowane cząstki lipoproteinowe
- B1 (11) **185543** (41) 1998 01 19 7(51) C07K 5/062
 (62) 322163 A61K 38/55
 A61P 31/18
- (21) 352508 (22) 1996 03 07
 (30) 08/402450 1995 03 10 US
 08/479071 1995 06 07 US
 (86) 1996 03 07 PCT/US96/02685
 (87) 1996 09 18 WO96/28464, PCT Gazette nr 42/96
 (72) Getman Daniel P., Decrescenzo Gary A., Freskos John N., Vazquez Michael L., Sikorski James A., Devadas Balekudru, Nagarajan Srinivasan, Brown David L., McDonald Joseph J.
 (73) G.D. SEARLE & CO., Chicago (US)
 (54) Związek stanowiący hydroksyetyloaminosulfonamid bis-aminokwasu
- B1 (11) **185548** (41) 1997 03 03 7(51) C08G 65/30
 C08L 71/02
 C08G 18/48
 C08J 11/00
 A61K 31/765
- (21) 315705 (22) 1996 08 14
 (30) 19530388.1 1995 08 18 DE
 (72) Gupta Pramod, Jacobs Gundolf, Leuridan Joël
 (73) Bayer Aktiengesellschaft, Leverkusen (DE)
 (54) Sposób wytwarzania monofunkcyjnego i polifunkcyjnego polieteropoliolu o bardzo słabym zapachu oraz monofunkcyjny i polifunkcyjny polieteropoliol o bardzo słabym zapachu
- B1 (11) **185536** (41) 1997 12 08 7(51) C08J 7/04
 D06M 15/263
 B32B 33/00
 H01B 7/28
 A61L 15/00
- (21) 321462 (22) 1996 01 23
 (30) 9500118 1995 01 23 NL
 08/442417 1995 05 16 US
 1000572 1995 06 15 NL
 (86) 1996 01 23 PCT/NL96/00039
 (87) 1996 08 01 WO96/23024, PCT Gazette nr 35/96
 (72) Kroesbergen Aalbertus P.
 (73) STOCKHAUSEN GmbH & Co. KG, Krefeld (DE)
 (54) Sposób wytwarzania substratu z materiałem superabsorbującym

- B1 (11) **185468** (41) 1996 11 25 7(51) C08J 9/14
C08K 5/02
C08G 18/08
(21) 314169 (22) 1996 05 10
(30) 19517445.3 1995 05 12 DE
19541013.0 1995 11 03 DE
(72) Krücke Werner
(73) Solvay Fluor und Derivate GmbH, Hannover (DE)
(54) Sposób wytwarzania miękkich pianek poliuretanowych i kompozycja porotwórcza do wytwarzania miękkich pianek poliuretanowych
- B1 (11) **185466** (41) 1997 08 04 7(51) C10B 27/00
C10K 3/06
C10K 1/02
(21) 312510 (22) 1996 01 25
(72) Karcz Aleksander, Cieślak Rudolf, Klepek Antoni, Lis Józef, Staniewski Jan, Balak Czesław, Kaszewski Wiesław, Lembas Jacek
(73) Polskie Huty Stali - Huta im. Tadeusza Sendzimira Spółka Akcyjna, Kraków (PL)
(54) Sposób odbioru i utylizacji gazu nadmiarowego z instalacji suchego chłodzenia koksu
- B1 (11) **185438** (41) 1995 12 27 7(51) C10L 1/22
(21) 310700 (22) 1994 03 09
(30) P4309074.5 1993 03 20 DE
(86) 1994 03 09 PCT/EP94/00722
(87) 1994 09 29 WO94/21754, PCT Gazette nr 22/94
(72) Thomas Juergen, Schreyer Peter, Oppenlaender Knut, Guenther Wolfgang, Franz Lothar
(73) BASF AKTIENGESELLSCHAFT, Ludwigshafen (DE)
(54) Mieszanina odpowiednia jako dodatek do paliwa silnikowego
- B1 (11) **185475** (41) 1999 01 04 7(51) C10M 169/04
(21) 320780 (22) 1997 06 26
(72) Bekierz Gerard, Celejewski Jerzy, Poskrobko Halina, Kosno Jacek, Zawadzki Mieczysław, Kupiec Andrzej, Marciński Marek, Ponikowska-Pajor Krystyna, Bogacki Edward
(73) Instytut Ciężkiej Syntezy Organicznej BLACHOWNIA, Kędzierzyn-Koźle (PL); ICSO Chemical Production Spółka z o.o., Kędzierzyn-Koźle (PL)
(54) Płyn hydrauliczny
- B1 (11) **185499** (41) 1994 11 14 7(51) C11D 10/00
(21) 303338 (22) 1994 05 06
(30) 9309475.3 1993 05 07 GB
9312195.2 1993 06 14 GB
9321142.2 1993 10 13 GB
9406678.4 1994 04 05 GB
(72) Clapperton Richard M., Goulding John R., Grover Boyd W., Guthrie Ian F., Haslop William P., Messenger Edward T., Newton Jill E., Warburton Stewart A.
(73) HUNTSMAN INTERNATIONAL LLC, Salt Lake City (US)
(54) Wodna ustruktrowana kompozycja środka powierzchniowo-czynnego
- B1 (11) **185533** (41) 1999 05 24 7(51) C11D 17/00
(21) 330636 (22) 1997 06 11
(30) 08/664459 1996 06 13 US
(86) 1997 06 11 PCT/US97/09982
(87) 1997 12 18 WO97/47725, PCT Gazette nr 54/97
(72) Massaux Jean, Yianakopoulos Georges, Blandiaux Genevieve
(73) COLGATE-PALMOLIVE COMPANY, Nowy Jork (US)
(54) Ciekłokrystaliczna kompozycja detergentowa
- B1 (11) **185532** (41) 1999 06 21 7(51) C11D 3/48
C11D 3/20
(21) 331002 (22) 1997 06 10
(30) 9613967.0 1996 07 03 GB
(86) 1997 06 10 PCT/EP97/03062
(87) 1998 01 15 WO98/01524, PCT Gazette nr 02/98
(72) Das Julie R., Rabone Kenneth L.
(73) UNILEVER N.V., Rotterdam (NL)
(54) Synergistyczna, przeciwbakteryjna, nieścierająca kompozycja
- B1 (11) **185545** (41) 1999 01 04 7(51) C12N 1/20
C12R 1/41
(21) 320834 (22) 1997 06 26
(72) Kowalski Mieczysław, Dolecka Jadwiga, Małek Wanda, Mysza Agata
(73) Uniwersytet Marii Curie-Skłodowskiej, Lublin (PL)
(54) Nowy szczep bakterii Rhizobium meliloti
- B1 (11) **185549** (41) 1998 03 16 7(51) C12N 15/12
C12N 5/10
C07K 14/47
C12Q 1/68
A01K 67/027
A61K 38/17
A61P 25/28
(21) 323109 (22) 1996 04 29
(30) 08/431048 1995 04 28 US
08/496841 1995 06 28 US
08/509359 1995 07 31 US
(86) 1996 04 29 PCT/CA96/00263
(87) 1996 10 31 WO96/34099, PCT Gazette nr 48/96
(72) St. George-Hyslop Peter H., Fraser Paul E., Rommens Johanna M.
(73) HSC RESEARCH AND DEVELOPMENT LIMITED PARTNERSHIP, Toronto (CA); THE GOVERNING COUNCIL OF THE UNIVERSITY OF TORONTO, Toronto (CA)
(54) Wyizolowany kwas nukleinowy, sposób identyfikowania wariantów allelicznych ludzkiego genu prezeniliny, komórka gospodarza, modelowe zwierzę, sposób wytwarzania domeny funkcjonalnej prezeniliny, zasadniczo czyste białko, zasadniczo czysty preparat białka, zasadniczo czysty polipeptyd, zasadniczo czysty preparat polipeptydu, zasadniczo czysty preparat przeciwciała, sposób wytwarzania przeciwciał, linia komórkowa, sposób identyfikowania związków, sposoby diagnozowania, kompozycja farmaceutyczna, zastosowanie wektora ekspresyjnego, rekombinowany wektor, zwierzę transgeniczne
- B1 (11) **185422** (41) 1997 12 08 7(51) C12N 15/29
C12N 15/82
C12Q 1/68
A01H 1/00
A01N 65/00
(21) 321365 (22) 1996 01 17
(30) 08/373375 1995 01 17 US
08/475891 1995 06 07 US
(86) 1996 01 17 PCT/US96/00717
(87) 1996 07 25 WO96/22375, PCT Gazette nr 34/96
(72) Ronald Pamela C., Wang Guo-Liang, Song Wen-Yuang, Szabo Veronique
(73) THE REGENTS OF THE UNIVERSITY OF CALIFORNIA, Oakland (US)
(54) Procedury i materiały nadające roślinom odporność na choroby
- B1 (11) **185484** (41) 1998 04 14 7(51) C12N 5/00
C07K 19/00
A61K 31/015
(21) 323737 (22) 1996 06 06
(30) 08/469348 1995 06 06 US

- (86) 1996 06 06 PCT/US96/09284
 (87) 1996 12 12 WO96/39488, PCT Gazette nr 54/96
 (72) Etcheverry Tina, Ryll Thomas, Lesslauer Werner, Schreitmuller Thomas, Richter Wolfgang
 (73) GENENTECH INC., South San Francisco (US); F. HOFFMANN-LA ROCHE AG, Bazylea (CH)
 (54) Sposób kontroli sialowania białek wytwarzanych przez hodowle komórek ssaków
- B1 (11) **185541** (41) 1998 12 07 7(51) C12P 13/04
 C07K 5/06
 C07C 255/60
- (21) 327314 (22) 1996 11 25
 (30) 08/575569 1995 12 20 US
 (86) 1996 11 25 PCT/US96/19005
 (87) 1997 06 26 WO97/22712, PCT Gazette nr 27/97
 (72) King Chi-Hsin R.
 (73) AVENTIS PHARMACEUTICALS, Inc., Bridgewater (US)
 (54) Sposób wytwarzania N-acetylo-(L)-4-cyjanofenylalaniny i N-acetylo-(L)-p-amidynofenylalaninocykloheksyloglicyno- -(3-N-metylopirydynio)-alaniny
- B1 (11) **185481** (41) 1998 07 20 7(51) C12P 33/06
 C07J 1/00
- (21) 324560 (22) 1998 01 27
 (72) Kołek Teresa, Świzdor Alina
 (73) Akademia Rolnicza, Wrocław (PL)
 (54) Sposób wytwarzania 3 ,7 -dihydroksy-5-androsten-17-onu
- B1 (11) **185552** (41) 2000 11 06 7(51) C22B 15/00
 C22B 3/08
- (21) 338640 (22) 1998 08 14
 (30) 08/911797 1997 08 15 US
 (86) 1998 08 14 PCT/CA98/00781
 (87) 1999 02 25 WO99/09225, PCT Gazette nr 08/99
 (72) Jones David L.
 (73) COMINCO ENGINEERING SERVICES LTD., Vancouver (CA)
 (54) Sposób ekstrakcji miedzi z rudy lub koncentratu siarczku miedzi
- B1 (11) **185416** (41) 1999 03 01 7(51) C22C 21/02
- (21) 329008 (22) 1997 03 12
 (30) 96/03703 1996 03 20 FR
 (86) 1997 03 12 PCT/FR97/00439
 (87) 1997 09 25 WO97/35040, PCT Gazette nr 41/97
 (72) Loue Willem, Garat Michel
 (73) ALUMINIUM PECHINEY, Courbevoie (FR)
 (54) Stop aluminiowy trójskładnikowy do wytwarzania elementów, zwłaszcza samochodowych
- B1 (11) **185491** (41) 2000 12 18 7(51) C22C 38/04
 C22C 38/12
- (21) 333684 (22) 1999 06 09
 (72) Bołd Tadeusz, Kuziak Roman, Sitek Jerzy, Ochab Kazimierz, Odoj Henryk, Kozieł Karol, Nawrot Jerzy
 (73) Instytut Metalurgii Żelaza, Gliwice (PL); Huta Łabędy S.A., Gliwice (PL)
 (54) Stal mikrostopowa
- B1 (11) **185531** (41) 1998 05 11 7(51) C22C 9/02
 C22F 1/08
- (21) 322198 (22) 1997 09 19
 (30) 08/747014 1996 11 07 US
 08/780116 1996 12 26 US
 (72) Bhargava Ashok K.
- (73) WATERBURY ROLLING MILLS, INC., Waterbury (US)
 (54) Stop oparty na miedzi i sposób obróbki stopu opartego na miedzi
- B1 (11) **185502** (41) 1999 08 30 7(51) C23F 11/10
 C05C 1/02
 C05G 3/00
- (21) 325067 (22) 1998 02 25
 (72) Falewicz Piotr, Kuczowska Scholastyka, Biskupski Andrzej, Borowik Mieczysław
 (73) Politechnika Wroclawska, Wrocław (PL)
 (54) Sposób inhibitowania korozji w ciekłych nawozach mineralnych
- B1 (11) **185408** (41) 1999 12 20 7(51) C25C 1/12
 C01G 3/10
 C22B 3/00
- (21) 326811 (22) 1998 06 10
 (72) Malinowski Czesław, Małecki Stanisław, Malinowska Kazimiera, Koprowski Wiesław
 (73) Akademia Górniczo-Hutnicza im. St. Staszica, Kraków (PL)
 (54) Sposób przerobu elektrolitu po elektrorafinacji miedzi oraz kwaśnych roztworów siarczanowych
- B1 (11) **185431** (41) 1997 10 13 7(51) C25D 3/12
 C25F 5/00
- (21) 319470 (22) 1997 04 12
 (30) 9604562 1996 04 12 FR
 (72) Catonne Jean-Claude, Allely Christian, Nicolle Rémy, Raisson Gérard
 (73) USINOR (Société Anonyme), Puteaux (FR); THYSSEN STAHL AKTIENGESELLSCHAFT, Duisburg (DE)
 (54) Sposób obróbki powierzchni zewnętrznej z miedzi lub ze stopu miedzi elementu krystalizatora do odlewania ciągłego metali
- B1 (11) **185509** (41) 2000 01 31 7(51) D04B 35/32
- (21) 333980 (22) 1997 03 19
 (30) MI96A002647 1996 12 18 IT
 (86) 1997 03 19 PCT/EP97/01387
 (87) 1998 06 25 WO98/27255, PCT Gazette nr 25/98
 (72) Pezzoli Luigi
 (73) SITIP S.P.A., Cene (IT)
 (54) Sposób wytwarzania tkanin z dzianą osnową, krosna dziewiar-skie do wytwarzania tkanin z dzianą osnową i zastosowanie tkanin z dzianą osnową
- B1 (11) **185479** (41) 1999 09 27 7(51) D04H 18/00
 D04H 1/46
 D05B 85/00
- (21) 325354 (22) 1998 03 13
 (72) Wiśniewski Marek, Ruszkowski Kazimierz, Gwardyński Marek
 (73) Instytut Technologii Eksploatacji, Radom (PL)
 (54) Igła przetykowa
- B1 (11) **185426** (41) 1998 08 17 7(51) D06F 49/02
- (21) 324842 (22) 1998 02 16
 (72) Ryżak Andrzej
 (73) Ryżak Andrzej, Oława (PL)
 (54) Pobocznicza bębna wirówki
- B1 (11) **185407** (41) 2000 01 31 7(51) D21F 11/00
- (21) 334009 (22) 1997 12 18
 (30) 965110 1996 12 19 FI
 08/944405 1997 10 06 US
 (86) 1997 12 18 PCT/FI97/00804
 (87) 1998 06 25 WO98/27276, PCT Gazette nr 25/98
 (72) Elonon Jorma, Jansson Juhani, Koso Arto, Rökman Kay

- (73) AHLSTROM OYJ, Helsinki (FI)
 (54) Sposób wytwarzania nietkanych pasm z materiału włóknistego, urządzenie do wytwarzania nietkanych pasm z materiału włóknistego i zastosowanie odśrodkowej pompy odgazowującej do wytwarzania nietkanych pasm z materiału włóknistego
- B1 (11) **185485** (41) 1999 04 26 7(51) E01C 5/20
E02D 17/20
- (21) 322636 (22) 1997 10 16
 (72) Arm Wolfgang, Schneider Berthold, Hinrichs Susanne, Rinckens Manfred
 (73) ACO Severin Ahlmann GmbH & Co. KG, Rendsburg (DE)
 (54) Prefabrykowana płyta kratkowa, wypełniona trawą
- B1 (11) **185540** (41) 1999 08 16 7(51) E02D 3/12
E01C 3/06
- (21) 324676 (22) 1998 02 04
 (72) Werno Maciej, Inerowicz Marek, Najder Tomasz
 (73) Werno Maciej, Gdańsk (PL); Inerowicz Marek, Gdynia (PL); Najder Tomasz, Gdynia (PL)
 (54) Sposób wzmacniania gruntów organicznych
- B1 (11) **185478** (41) 1998 06 22 7(51) E03C 1/04
F16K 11/078
- (21) 323890 (22) 1997 12 19
 (30) 08/770672 1996 12 20 US
 (72) Tokarz Steven J.
 (73) Masco Corporation of Indiana, Indianapolis (US)
 (54) Zespół uchwytu końcówki zaworu
- B1 (11) **185417** (41) 1999 07 05 7(51) E03D 1/00
E03D 1/14
- (21) 323973 (22) 1997 12 22
 (72) Kuczyński Adam
 (73) Kuczyński Adam, Warszawa (PL)
 (54) Mechanizm przyciskowy zaworu spustowego spłuczki ustępowej
- B1 (11) **185435** (41) 1999 01 04 7(51) E04B 1/24
E04H 9/02
- (21) 327857 (22) 1997 01 16
 (30) 9600494 1996 01 17 FR
 (86) 1997 01 16 PCT/FR97/00077
 (87) 1997 07 24 WO97/26418, PCT Gazette nr 32/97
 (72) Germain Roland P.
 (73) M.I., Rueil-Malmaison (FR)
 (54) Konstrukcja budynku w stanie surowym
- B1 (11) **185398** (41) 1999 02 01 7(51) E04B 1/76
- (21) 328427 (22) 1997 01 30
 (30) 19604418.9 1996 02 07 DE
 19627795.7 1996 07 10 DE
 (86) 1997 01 30 PCT/DE97/00178
 (87) 1997 08 14 WO97/29253, PCT Gazette nr 35/97
 (72) Kellner Peter, Rimbach Frank
 (73) Kellner Peter, Nentershausen (DE)
 (54) Płyta izolacyjna
- B1 (11) **185419** (41) 1998 12 21 7(51) E04B 1/78
- (21) 327669 (22) 1997 01 22
 (30) 9600300-9 1996 01 29 SE
 (86) 1997 01 22 PCT/SE97/00099
 (87) 1997 08 07 WO97/28323, PCT Gazette nr 34/97
 (72) Hartung Gunnar, Wolff Hakan
 (73) Paroc Group Oy Ab, Vanda (FI)
 (54) Sposób i urządzenie do odkształcania krawędzi płyt z wełny mineralnej
- B1 (11) **185433** (41) 1996 11 12 7(51) E04B 2/96
- (21) 315573 (22) 1994 12 23
 (30) 0095/94 1994 01 21 DK
 (86) 1994 12 23 PCT/DK94/00489
 (87) 1995 07 27 WO95/20080, PCT Gazette nr 32/95
 (72) Andersen Leif V., Nielsen Finn, Pedersen Hans O., Thomsen Morten W.
 (73) VKR HOLDING A/S, Soborg (DK)
 (54) Zespół elewacyjny zewnętrznej ściany budynku
- B1 (11) **185412** (41) 1998 03 16 7(51) E05B 65/20
- (21) 322057 (22) 1997 09 11
 (30) TO96A000742 1996 09 11 IT
 (72) Ottino Franco G.
 (73) ATOMA ROLTRA S.p.A., Pozzilli (IT)
 (54) Zespół zamka drzwi pojazdu
- B1 (11) **185423** (41) 1998 05 25 7(51) E05C 9/22
- (21) 323121 (22) 1997 11 14
 (30) 19646982.1 1996 11 14 DE
 (72) Kohler Jürgen, Müllerbader Siegfried
 (73) ROTO FRANK AG, Leinfelden-Echterdingen (DE)
 (54) Okucie dla okna lub temu podobnych
- B1 (11) **185394** (41) 1998 05 25 7(51) E05C 9/22
- (21) 323122 (22) 1997 11 14
 (30) 19646988.0 1996 11 14 DE
 (72) Kohler Jürgen, Müllerbader Siegfried, Vohl Günter
 (73) ROTO FRANK AG, Leinfelden-Echterdingen (DE)
 (54) Okucie dla okna lub temu podobnych
- B1 (11) **185471** (41) 1998 06 08 7(51) E05F 1/10
E05D 15/40
E05C 17/48
- (21) 323443 (22) 1997 12 02
 (30) 19650190.3 1996 12 04 DE
 (72) Frank Karlheinz
 (73) ROTO FRANK AG, Leinfelden-Echterdingen (DE)
 (54) Okno dachowe, zwłaszcza okno dachowe przechylnie
- B1 (11) **185456** (41) 1998 03 02 7(51) E21C 41/18
- (21) 322095 (22) 1997 09 12
 (72) Juzek Grzegorz, Biesek Jan, Pietrzykowski Krystian, Grycman Jerzy, Kabza Tadeusz, Duda Engelbert
 (73) Rybnicka Spółka Węglowa S.A. KWK ANNA, Pszów (PL)
 (54) Sposób wybierania pokładów węgla w trudnych warunkach geologicznych
- B1 (11) **185535** (41) 1999 12 06 7(51) E21C 41/22
E21C 41/30
- (21) 326584 (22) 1998 05 28
 (72) Bargiel Kajetan, Bilikowski Mariusz, Bryja Zbigniew, Dejlich Edmund, Laskowski Mirosław, Naporowski Zbigniew, Stankiewicz Andrzej, Wisłowski Stanisław, Zimoch Ryszard, Zimroz Jan
 (73) KGHM POLSKA MIED SA, Lubin (PL)
 (54) Sposób eksploatacji złóż rud miedzi
- B1 (11) **185474** (41) 2000 05 22 7(51) E21D 11/15
- (21) 329775 (22) 1998 11 17
 (72) Wiśniewski Ludomir, Barecki Zbigniew
 (73) Wiśniewski Ludomir, Gliwice (PL); Barecki Zbigniew, Zabrze (PL)
 (54) Siatka okładzinowa zgrzewana łańcuchowa
- B1 (11) **185472** (41) 1999 04 12 7(51) E21D 7/00
G01B 5/00
- (21) 322473 (22) 1997 10 06

(72) Kwaśniewski Jerzy, Kuleczka Józef, Lankosz Lesław
 (73) Akademia Górniczo-Hutnicza im. Stanisława Staszica, Kraków (PL)

(54) Urządzenie do pomiaru prostoliniowości przemieszczania się ruchomych obiektów w przestrzeni i/lub do pomiaru prostoliniowości rozmieszczenia obiektów stałych

B1 (11) **185455** (41) 1999 07 19 7(51) F02F 3/00
 (21) 331490 (22) 1997 09 10
 (30) 1068/96 1996 09 30 DK
 (86) 1997 09 10 PCT/DK97/00383
 (87) 1998 04 09 WO98/14697, PCT Gazette nr 14/98
 (72) Crone Erik
 (73) MAN B & W DIESEL A/S, Kopenhaga (DK)
 (54) Tłok do silnika spalania wewnętrznego

B1 (11) **185524** (41) 1998 03 02 7(51) F15B 15/00
 (21) 321988 (22) 1997 09 06
 (72) Redkiewicz Wilhelm, Redkiewicz Piotr, Barański Mirosław
 (73) Redkiewicz Wilhelm, Bytom (PL); Redkiewicz Piotr, Bytom (PL); Barański Mirosław, Gliwice (PL)
 (54) Układ impulsowego sterowania silników hydraulicznych o ruchu posuwisto-zwrotnym lub wahadłowym

B1 (11) **185527** (41) 1999 03 15 7(51) F15B 15/02
 F15B 13/02
 (21) 323290 (22) 1997 11 21
 (23) 1997 0 9 08 MTGEMICH KATOWICE'97,
 KATOWICE
 (72) Korpas Stefan, Pieczora Edward, Wolny Piotr, Godula Marek
 (73) Centrum Mechanizacji Górnictwa KOMAG, Gliwice (PL)
 (54) Układ hydrauliczny napędu i sterowania kołowrotu oraz układu-ka liny na bębnie linowym tego kołowrotu

B1 (11) **185401** (41) 1999 03 15 7(51) F16B 25/10
 E04D 1/34
 E04B 9/22
 E04F 13/08
 (21) 329281 (22) 1997 04 10
 (30) 19615191.0 1996 04 17 DE
 (86) 1997 04 10 PCT/EP97/01773
 (87) 1997 10 23 WO97/39248, PCT Gazette nr 45/97
 (72) Köppel Norbert, Palm Erich
 (73) SFS INDUSTRIE HOLDING AG, Heerbrugg (CH)
 (54) Śruba mocująca do podłoża profile lub płyty z metalu i/lub z tworzywa sztucznego

B1 (11) **185441** (41) 1999 09 27 7(51) F16B 35/04
 E04B 1/38
 E04D 1/34
 E04F 13/08
 (21) 332608 (22) 1997 10 09
 (30) 19644507.8 1996 10 25 DE
 (86) 1997 10 09 PCT/EP97/05570
 (87) 1998 05 07 WO98/19071, PCT Gazette nr 18/98
 (72) Palm Erich
 (73) SFS INDUSTRIE HOLDING AG, Heerbrugg (CH)
 (54) Śruba do mocowania na podłożu profili metalowych i/lub z tworzywa sztucznego lub płyt

B1 (11) **185498** (41) 1999 08 30 7(51) F16H 7/08
 (21) 325038 (22) 1998 02 25
 (72) Nowakowski Jerzy A., Osipiuk Walenty, Jaroszewicz Jerzy
 (73) Politechnika Białostocka, Białystok (PL)
 (54) Urządzenie do ustalania napięcia wstępnych elementów cier-nych w przekładni bezstopniowej

B1 (11) **185488** (41) 1999 07 05 7(51) F16J 15/53
 (21) 324116 (22) 1997 12 30
 (72) Ochoński Włodzimierz, Szydło Zbigniew, Zachara Bolesław
 (73) Akademia Górniczo-Hutnicza im. Stanisława Staszica, Kraków (PL)
 (54) Uszczelnienie ferromagnetyczne dla łożysk tocznych

B1 (11) **185403** (41) 1998 08 31 7(51) F16K 24/06
 B65D 51/16
 (21) 324668 (22) 1998 02 05
 (30) 29702772.7 1997 02 17 DE
 (72) Schütz Udo
 (73) PROTECHNA SA, Fribourg (CH)
 (54) Zawór napowietrzający

B1 (11) **185511** (41) 1998 10 12 7(51) F17C 3/00
 B65D 90/04
 (21) 323752 (22) 1997 12 11
 (72) Kolczok Tadeusz, Zapiór Marek
 (73) Kolczok Tadeusz, Tarnowskie Góry (PL)
 (54) Zbiornik płynu, zwłaszcza paliwa

B1 (11) **185470** (41) 1999 05 10 7(51) F23C 10/04
 F22B 1/00
 B01J 8/26
 (21) 330293 (22) 1997 06 04
 (30) 962332 1996 06 05 FI
 (86) 1997 06 04 PCT/FI97/00349
 (87) 1997 12 11 WO97/46829, PCT Gazette nr 53/97
 (72) Hyppänen Timo
 (73) FOSTER WHEELER ENERGIA OY, Helsinki (FI)
 (54) Sposób i urządzenie, zmniejszające oddziaływanie szkodliwych składników cząstek stałych zawieszonych na powierzchni, odprowadzające ciepło

B1 (11) **185453** (41) 1998 06 08 7(51) F24F 13/075
 E04F 17/04
 E04H 5/04
 H02B 1/56
 (21) 323377 (22) 1997 11 27
 (30) 29620667.9 1996 11 28 DE
 29703329.8 1997 02 23 DE
 29711020.9 1997 06 25 DE
 (72) Primus Illo-Frank, Kaute Christoph, Schmitt Bernd
 (73) Betonbau GmbH, Waghäusel (DE)
 (54) Element wentylacyjny

B1 (11) **185432** (41) 1997 11 24 7(51) F25J 3/04
 (21) 319928 (22) 1997 05 12
 (30) 08/649147 1996 05 14 US
 (72) Naumovitz Joseph P., Brooks Charles M.
 (73) The BOC Group, Inc., New Providence (US)
 (54) Sposób i urządzenie do rozdzielania powietrza

B1 (11) **185486** (41) 1996 11 25 7(51) F27B 15/08
 (21) 314381 (22) 1996 05 22
 (30) 952492 1995 05 23 FI
 (72) Miralles Francisco, Delgado Enrique, Barrios Patricio, Savolainen Heikki O., Hanniala Teuvo P. T., Kojo Ilkka V.
 (73) Outokumpu Engineering Contractors Oy, Espoo (FI)
 (54) Urządzenie do zasilania gazem reakcyjnym i materiałami stałymi zawieszinowego pieca do wytapiania

B1 (11) **185520** (41) 2000 10 23 7(51) F27B 3/08
 F27B 3/16
 (21) 332582 (22) 1999 04 15

(72) Lenartowicz Jan, Dutkiewicz Sławomir, Szota Lech, Czornak Stanisław, Borkowski Waldemar, Orman Leszek, Lenartowicz Janina, Barański Józef, Cywiński Marek

(73) Lenartowicz Jan, Gliwice (PL)

(54) Sposób i kształtka do uszczelnienia otworu elektrodowego lukowego pieca elektrycznego

B1 (11) **185436** (41) 1999 02 15 7(51) F27B 7/08
C22B 7/00

(21) 328721 (22) 1996 04 22

(30) 95106705 1995 04 25 RU

(86) 1996 04 22 PCT/FI96/00218

(87) 1996 10 31 WO96/34119, PCT Gazette nr 48/96

(72) Linnainmaa Jarkko, Vlasov Vladimir, Mamedov Koshkar, Alexeev Alexander

(73) Linnainmaa Jarkko, Espoo (FI); TEKNOTYÖ-METALLURGIA OY, Espoo (FI)

(54) Urządzenie do przerobu odpadów metalu

B1 (11) **185487** (41) 1999 08 30 7(51) F27B 9/24
(21) 331969 (22) 1999 03 11

(72) Kondratowicz Gwidon, Grzegorzycza Piotr, Łysiak Marek, Jarema-Suchorowska Sonia

(73) Zakłady Pomiarowo-Badawcze Energetyki ENERGOPOMIAR Sp. z o.o., Gliwice (PL)

(54) Komora naparzalnicza do utwardzania granulatu wytworzonego z popiołów lotnych, emitowanych z kotłów energetycznych

B1 (11) **185444** (41) 2000 08 28 7(51) F27D 3/15
B22D 41/14

(21) 331675 (22) 1999 02 26

(72) Maziarz Michał

(73) Akademia Górniczo-Hutnicza im. Stanisława Staszica, Kraków (PL)

(54) Zawór bocznego otworu spustowego z naczynia zawierającego roztopiony materiał

B1 (11) **185503** (41) 1998 07 06 7(51) F41C 3/04
(21) 324176 (22) 1998 01 08

(72) Mateja Alfred

(73) Mateja Alfred, Radwanice k/Wrocławia (PL)

(54) Pistolet startowy

B1 (11) **185519** (41) 1999 06 21 7(51) F42B 1/032
(21) 323886 (22) 1997 12 19

(72) Derentowicz Henryk, Bagrowski Jan, Manturo Jerzy, Wiechno Tadeusz

(73) Badawczo-Produkcyjne Przedsiębiorstwo Wysokoenergetycznej Obróbki Materiałów HEIF Sp. z o.o., Warszawa (PL)

(54) Wybuchowy ładunek kumulacyjny dla układów kasetowych

B1 (11) **185450** (41) 1997 09 29 7(51) G01N 33/00
G01N 31/00
C02F 3/12
C12M 3/00

(21) 313420 (22) 1996 03 20

(72) Miksch Korneliusz, Ostrowski Piotr

(73) Politechnika Śląska, Gliwice (PL)

(54) Sposób wyznaczania wskaźnika aktywności procesów życiowych osadu czynnego

B1 (11) **185451** (41) 1999 03 29 7(51) G01N 33/00
G01N 31/00

(21) 322226 (22) 1997 09 19

(72) Wiśniewska Barbara

(73) Wiśniewska Barbara, Gdynia (PL)

(54) Sposób segregacji drobnych ciał stałych, w szczególności martwych organizmów meioentosowych, z osadów piaszczystych, mulistych lub mulisto - piaszczystych

B1 (11) **185482** (41) 1999 05 24 7(51) G01N 33/00
G01N 21/17

(21) 323262 (22) 1997 11 19

(72) Wojnar Edward

(73) Akademia Górniczo-Hutnicza im. Stanisława Staszica, Kraków (PL)

(54) Urządzenie do pomiaru punktu rosy, szczególnie w spalinach kotłowych

B1 (11) **185399** (41) 1998 12 07 7(51) G01N 33/18
G01N 21/53

(21) 326795 (22) 1998 06 09

(72) Szeleźniak Janusz, Teleżyński Krzysztof, Palicki Bogdan

(73) Centrum Techniki Okrętowej, Gdańsk (PL)

(54) Monitor zaolejenia wody

B1 (11) **185446** (41) 1999 03 29 7(51) G01N 9/00
E02D 1/00
G01N 33/24

(21) 322097 (22) 1997 09 15

(72) Garbulewski Kazimierz, Żakowicz Stanisław

(73) Szkoła Główna Gospodarstwa Wiejskiego, Warszawa (PL)

(54) Sposób kontroli stanu zagęszczenia gruntu

B1 (11) **185477** (41) 2000 01 03 7(51) G01P 5/12
G01F 1/696
G12B 7/00

(21) 327019 (22) 1998 06 25

(72) Cierniak Władysław

(73) Polska Akademia Nauk Instytut Mechaniki Górotworu, Kraków (PL)

(54) Układ elektroniczny termoanemometru stałotemperaturowego

B1 (11) **185413** (41) 1999 12 06 7(51) G01P 5/24
G01F 1/66
G01W 1/00

(21) 326717 (22) 1998 06 05

(72) Budziszewski Andrzej, Korczak Ludwik

(73) Centrum Elektryfikacji i Automatykacji Górniczej EMAG, Katowice (PL)

(54) Układ do pomiaru prędkości przepływu powietrza

B1 (11) **185447** (41) 1999 10 11 7(51) G02B 26/08
(21) 325724 (22) 1998 04 07

(72) Gonera Marek, Latuszek Antoni, Machalica Piotr

(73) Przemysłowy Instytut Elektroniki, Warszawa (PL)

(54) Deflektor akustooptyczny

B1 (11) **185464** (41) 1999 10 11 7(51) G02B 26/08
(21) 325725 (22) 1998 04 07

(72) Gonera Marek, Latuszek Antoni, Machalica Piotr

(73) Przemysłowy Instytut Elektroniki, Warszawa (PL)

(54) Szczelinowy deflektor światła

B1 (11) **185501** (41) 1999 08 16 7(51) G02F 1/03
(21) 324833 (22) 1998 02 13

(72) Antończak Arkadiusz, Prałat Andrzej, Abramski Krzysztof

(73) Politechnika Wrocławska, Wrocław (PL)

(54) Sposób modulacji wiązki światła oraz układ do modulacji wiązki światła

B1 (11) **185440** (41) 1999 12 20 7(51) G03B 42/02
H05G 1/64
G01T 1/29

(21) 326855 (22) 1998 06 17

(72) Pisarczyk Tadeusz

(73) Instytut Fizyki Plazmy i Laserowej Mikrosyntezy im.S.Kaliskiego, Warszawa (PL)

(54) Jednokadrowy moduł do rejestracji promieniowania rentgenowskiego

B1 (11) **185550** (41) 2000 02 14 7(51) G08B 13/24
(21) 334315 (22) 1997 12 11

(30) 19653931.5 1996 12 21 DE

(86) 1997 12 11 PCT/EP97/06929

(87) 1998 07 02 WO98/28723, PCT Gazette nr 26/98

(72) Duschek Detlef, Silberzahn Ulrich

(73) METO INTERNATIONAL GMBH, Hirschhorn (DE)

(54) Urządzenie do elektronicznego zabezpieczania artykułów przed kradzieżą i sposób wytwarzania urządzenia do elektronicznego zabezpieczania artykułów przed kradzieżą

B1 (11) **185506** (41) 1999 02 15 7(51) G09F 3/02
(21) 328703 (22) 1997 12 24

(30) 96/16208 1996 12 30 FR

(86) 1997 12 24 PCT/FR97/02417

(87) 1998 07 09 WO98/29857, PCT Gazette nr 27/98

(72) Souparis Hugues

(73) HOLOGRAM - INDUSTRIES S.A., Marne La Vallée Cedex (FR)

(54) Zestaw do oznakowywania z zabezpieczeniem do wytwarzania zabezpieczonej etykiety do oznakowywania

B1 (11) **185513** (41) 1998 08 03 7(51) G10L 21/02
(21) 325532 (22) 1996 09 13

(30) 08/528005 1995 09 14 US

(86) 1996 09 13 PCT/US96/14665

(87) 1997 03 20 WO97/10586, PCT Gazette nr 13/97

(72) Sölve Torbjörn W.

(73) ERICSSON INC., Research Triangle Park (US)

(54) Sposób i urządzenie do selektywnej zmiany ramki sygnału cyfrowego ukształtowanego z wielu kolejnych ramek

B1 (11) **185508** (41) 2000 08 14 7(51) G21G 1/06
(21) 337441 (22) 1997 06 19

(86) 1997 06 19 PCT/EP97/03218

(87) 1998 12 30 WO98/59347, PCT Gazette nr 52/98

(72) Rubbia Carlo

(73) EUROPEAN ORGANIZATION FOR NUCLEAR RESEARCH, Geneve (CH)

(54) Sposób napromieniania materiału strumieniem neutronów oraz sposób wytwarzania użytecznego izotopu i sposób transmutacji przynajmniej jednego długożyciowego izotopu z odpadów promieniotwórczych z wykorzystaniem sposobu napromieniania materiału strumieniem neutronów

B1 (11) **185514** (41) 1999 08 30 7(51) H01F 38/36
(21) 324941 (22) 1998 02 20

(72) Luto Mariusz A.

(73) ABB Spółka z o.o., Warszawa (PL)

(54) Zespół przekładnika

B1 (11) **185542** (41) 1999 12 06 7(51) H01M 4/32
H01M 4/64

(21) 326440 (22) 1998 05 22

(72) Czerwiński Andrzej, Dmochowska Małgorzata, Grdeń Michał, Skowroński Jan, Wójcik Grażyna, Kopczyk Maciej, Młynarek Grażyna

(73) Uniwersytet Warszawski, Warszawa (PL); Centralne Laboratorium Akumulatorów i Ogniwo, Poznań (PL)

(54) Elektroda niklowa do ogniwo elektrochemicznych

B1 (11) **185467** (41) 1999 11 22 7(51) H01P 1/15
H01P 1/22

(21) 326375 (22) 1998 05 19

(72) Czwartacka Anna, Stachowski Bogdan

(73) Przemysłowy Instytut Telekomunikacji, Warszawa (PL)

(54) Układ mikrofalowy z kompensacją indukcyjności doprowadzeń diody

B1 (11) **185521** (41) 1999 08 02 7(51) H04Q 7/32
(21) 331840 (22) 1997 08 22

(30) 08/708035 1996 08 30 US

(86) 1997 08 22 PCT/SE97/01387

(87) 1998 03 05 WO98/09461, PCT Gazette nr 09/98

(72) Haartsen Jacobus C.

(73) TELEFONAKTIEBOLAGET LM ERICSSON (publ), Sztokholm (SE)

(54) Sposób i system do współbieżnego odbioru połączeń z sieci komórkowej dalekiego zasięgu i prywatnej sieci radiokomunikacyjnej

B1 (11) **185522** (41) 2000 01 31 7(51) H04Q 7/38
(21) 333923 (22) 1997 12 16

(30) 9604683-4 1996 12 19 SE

(86) 1997 12 16 PCT/SE97/02116

(87) 1998 06 25 WO98/27779, PCT Gazette nr 25/98

(72) Poon Kar-Fat

(73) TELEFONAKTIEBOLAGET LM ERICSSON (publ), Sztokholm (SE)

(54) Sposób i urządzenie do komunikacji w sieci

INDEKS UDZIELONYCH PATENTÓW, WEDŁUG SYMBOLI MKP

Symbol MKP	Nr patentu	Symbol MKP	Nr patentu
1	2	1	2
A01F 15/00	185534	A24B 3/14	185525
A01F 15/08	185553	A41D 25/12	185457
A01H 1/00	185422*	A61C 13/00	185495*
A01K 1/02	185434	A61C 17/26	185516
A01K 11/00	185469	A61C 17/34	185516*
A01K 59/06	185400	A61F 5/058	185538
A01K 67/027	185549*	A61G 5/00	185430
A01M 1/24	185439*	A61G 5/08	185430*
A01N 25/34	185418*	A61K 31/015	185484*
A01N 25/34	185439*	A61K 31/07	185465
A01N 43/30	185415	A61K 31/135	185492*
A01N 43/653	185415*	A61K 31/155	185492*
A01N 43/88	185409	A61K 31/165	185460*
A01N 43/90	185393*	A61K 31/19	185512*
A01N 53/00	185439	A61K 31/235	185512*
A01N 57/12	185439*	A61K 31/24	185460*
A01N 65/00	185422*	A61K 31/38	185512*
A23C 11/04	185424	A61K 31/40	185492*
A23C 9/152	185424*	A61K 31/40	185537
A23L 1/303	185465*	A61K 31/417	185528

* Patent oznaczony więcej niż jednym symbolem klasyfikacyjnym. Ogłoszenie dotyczące tego patentu można znaleźć pod symbolem klasyfikacyjnym odpowiadającym numerowi bez gwiazdki.

1		2		1		2		1		2	
A61K	31/42	185510*	B22D	11/04	185392	C07C	235/56	185512*	C07K	7/06	185442*
A61K	31/42	185526*	B22D	41/14	185444*	C07C	251/02	185460	C08G	18/08	185468*
A61K	31/42	185544*	B23B	5/06	185437*	C07C	255/19	185425	C08G	18/48	185548*
A61K	31/435	185554*	B23C	3/05	185437	C07C	255/22	185425*	C08G	65/30	185548
A61K	31/44	185492*	B23D	77/02	185437*	C07C	255/60	185541*	C08J	11/00	185548*
A61K	31/445	185443*	B23K	37/00	185463	C07C	257/22	185397	C08J	11/08	185517*
A61K	31/505	185515*	B23K	9/095	185404	C07C	317/44	185512*	C08J	11/12	185517*
A61K	31/55	185476*	B25D	1/12	185402	C07C	323/62	185512*	C08J	7/04	185536
A61K	31/56	185523*	B27K	9/00	185507	C07C	327/32	185512*	C08J	9/14	185468
A61K	31/765	185548*	B29B	17/00	185449	C07C	327/48	185512*	C08K	5/02	185468*
A61K	35/20	185442*	B29C	44/04	185405*	C07C	51/41	185459*	C08L	1/00	185507*
A61K	38/08	185442*	B29C	45/16	185405	C07C	59/68	185505	C08L	71/02	185548*
A61K	38/17	185442*	B29C	67/20	185405*	C07C	59/70	185459	C09D	5/14	185409*
A61K	38/17	185549*	B30B	15/22	185553*	C07C	59/70	185480	C09D	5/16	185409*
A61K	38/55	185543*	B32B	15/08	185448*	C07C	69/88	185512	C10B	27/00	185466
A61K	6/02	185495	B32B	27/02	185473	C07C	69/92	185512*	C10K	1/02	185466*
A61K	7/06	185547	B32B	3/28	185448	C07D	201/08	185462	C10K	3/06	185466*
A61K	7/40	185512*	B32B	33/00	185536*	C07D	211/58	185443*	C10L	1/22	185438
A61K	7/42	185546	B32B	7/08	185473*	C07D	213/58	185397*	C10M	169/04	185475
A61L	11/00	185490*	B41M	5/24	185452*	C07D	215/14	185497*	C11D	10/00	185499
A61L	15/00	185536*	B44C	1/22	185452	C07D	223/24	185476	C11D	17/00	185533
A61M	5/145	185530*	B62D	5/06	185483*	C07D	251/60	185494	C11D	3/20	185532*
A61M	5/178	185539	B62D	5/08	185483	C07D	253/06	185421	C11D	3/48	185532
A61M	5/20	185530	B65D	51/16	185403*	C07D	261/08	185510	C12M	3/00	185450*
A61M	5/20	185539*	B65D	90/04	185511*	C07D	261/08	185544	C12N	1/20	185545
A61P	1/00	185537*	B66C	11/20	185406	C07D	263/24	185526	C12N	15/12	185549
A61P	15/10	185528*	C01B	33/20	185445*	C07D	333/38	185512*	C12N	15/29	185422
A61P	17/00	185512*	C01B	39/06	185445	C07D	401/04	185427	C12N	15/82	185422*
A61P	25/00	185476*	C01F	7/02	185461	C07D	401/04	185428	C12N	5/00	185484
A61P	25/00	185523*	C01G	19/02	185461*	C07D	401/04	185443	C12N	5/10	185549*
A61P	25/28	185442*	C01G	3/10	185408*	C07D	401/12	185411	C12P	13/04	185541
A61P	25/28	185549*	C01G	7/00	185454*	C07D	401/12	185443*	C12P	33/06	185481
A61P	27/02	185465*	C02F	1/20	185395*	C07D	401/12	185476*	C12Q	1/68	185422*
A61P	29/00	185510*	C02F	11/16	185410*	C07D	403/04	185515	C12Q	1/68	185549*
A61P	29/00	185544*	C02F	3/12	185450*	C07D	403/12	185393	C12R	1/41	185545*
A61P	31/18	185543*	C02F	3/12	185504	C07D	405/06	185497*	C21B	7/10	185392*
A61P	37/00	185515*	C02F	3/30	185504*	C07D	405/12	185443*	C22B	15/00	185552
A61P	37/04	185442*	C03B	17/02	185551*	C07D	409/12	185393*	C22B	3/00	185408*
A62D	3/00	185429	C03B	7/00	185551	C07D	409/12	185443*	C22B	3/08	185552*
B01D	21/02	185504*	C03C	3/091	185495*	C07D	471/14	185554	C22B	7/00	185436*
B01D	53/50	185420*	C03C	4/00	185495*	C07D	491/056	185393*	C22C	21/02	185416
B01F	3/02	185420*	C04B	24/40	185489	C07F	1/12	185454*	C22C	38/04	185491
B01J	12/00	185420	C04B	28/20	185500	C07F	9/50	185454	C22C	38/12	185491*
B01J	13/10	185418	C04B	38/00	185500*	C07F	9/60	185497	C22C	9/02	185531
B01J	19/10	185395*	C05C	1/02	185502*	C07F	9/6558	185497*	C22F	1/08	185531*
B01J	21/06	185445*	C05F	17/02	185410	C07G	5/00	185396	C23F	11/10	185502
B01J	29/89	185445*	C05G	3/00	185502*	C07J	1/00	185481*	C25C	1/12	185408
B01J	8/18	185518*	C07B	63/00	185396*	C07J	1/00	185523	C25D	3/12	185431
B01J	8/26	185470*	C07C	17/156	185493	C07J	31/00	185523*	C25D	3/48	185454*
B01J	8/44	185518	C07C	19/045	185493*	C07J	43/00	185523*	C25F	5/00	185431*
B03B	4/00	185529	C07C	205/06	185460*	C07J	5/00	185523*	D04B	35/32	185509
B03B	9/06	185529*	C07C	211/03	185492	C07K	14/47	185442	D04H	1/46	185479*
B08B	3/12	185395	C07C	213/04	185458	C07K	14/47	185549*	D04H	18/00	185479
B09B	3/00	185490	C07C	215/08	185458*	C07K	14/775	185414	D05B	85/00	185479*
B09B	3/00	185517	C07C	227/04	185425*	C07K	19/00	185484*	D06F	49/02	185426
B21B	1/04	185448*	C07C	229/08	185425*	C07K	5/06	185541*	D06M	15/263	185536*
B22C	15/34	185496	C07C	233/64	185460*	C07K	5/062	185543	D21F	11/00	185407

1		2		1		2	
D21H	11/12	185507*	F25J	3/04	185432		
E01C	3/06	185540*	F27B	15/02	185518*		
E01C	5/20	185485	F27B	15/08	185486		
E02D	1/00	185446*	F27B	3/08	185520		
E02D	17/20	185485*	F27B	3/16	185520*		
E02D	3/12	185540	F27B	7/08	185436		
E03C	1/04	185478	F27B	9/24	185487		
E03D	1/00	185417	F27D	15/02	185518*		
E03D	1/14	185417*	F27D	3/15	185444		
E04B	1/24	185435	F41C	3/04	185503		
E04B	1/38	185441*	F42B	1/032	185519		
E04B	1/76	185398	G01B	5/00	185472*		
E04B	1/78	185419	G01F	1/66	185413*		
E04B	2/96	185433	G01F	1/696	185477*		
E04B	9/22	185401*	G01N	21/17	185482*		
E04D	1/34	185401*	G01N	21/53	185399*		
E04D	1/34	185441*	G01N	27/16	185461*		
E04D	13/14	185448*	G01N	31/00	185450*		
E04D	5/10	185448*	G01N	31/00	185451*		
E04F	13/08	185401*	G01N	33/00	185450		
E04F	13/08	185441*	G01N	33/00	185451		
E04F	17/04	185453*	G01N	33/00	185461*		
E04H	5/04	185453*	G01N	33/00	185482		
E04H	9/02	185435*	G01N	33/18	185399		
E05B	65/20	185412	G01N	33/24	185446*		
E05C	17/48	185471*	G01N	9/00	185446		
E05C	9/22	185394	G01P	5/12	185477		
E05C	9/22	185423	G01P	5/24	185413		
E05D	15/40	185471*	G01T	1/29	185440*		
E05F	1/10	185471	G01W	1/00	185413*		
E21C	41/18	185456	G02B	26/08	185447		
E21C	41/22	185535	G02B	26/08	185464		
E21C	41/30	185535*	G02F	1/03	185501		
E21D	11/15	185474	G03B	42/02	185440		
E21D	7/00	185472	G08B	13/24	185550		
F02F	3/00	185455	G09F	3/02	185506		
F15B	13/02	185527*	G10L	21/02	185513		
F15B	15/00	185524	G12B	7/00	185477*		
F15B	15/02	185527	G21G	1/06	185508		
F16B	25/10	185401	H01B	7/28	185536*		
F16B	35/04	185441	H01F	38/36	185514		
F16H	7/08	185498	H01M	4/32	185542		
F16J	15/53	185488	H01M	4/64	185542*		
F16K	11/078	185478*	H01P	1/15	185467		
F16K	24/06	185403	H01P	1/22	185467*		
F17C	3/00	185511	H02B	1/56	185453*		
F22B	1/00	185470*	H04Q	7/32	185521		
F23C	10/04	185470	H04Q	7/38	185522		
F24F	13/075	185453	H05G	1/64	185440*		

INDEKS NUMEROWY
UDZIELONYCH PATENTÓW

Nr patentu	Symbol MKP	Nr patentu	Symbol MKP
1	2	1	2
185392	B22D 11/04	185394	E05C 9/22
185393	C07D 403/12	185395	B08B 3/12

1		2		1		2	
185396	C07G	5/00	185455	F02F	3/00		
185397	C07C	257/22	185456	E21C	41/18		
185398	E04B	1/76	185457	A41D	25/12		
185399	G01N	33/18	185458	C07C	213/04		
185400	A01K	59/06	185459	C07C	59/70		
185401	F16B	25/10	185460	C07C	251/02		
185402	B25D	1/12	185461	C01F	7/02		
185403	F16K	24/06	185462	C07D	201/08		
185404	B23K	9/095	185463	B23K	37/00		
185405	B29C	45/16	185464	G02B	26/08		
185406	B66C	11/20	185465	A61K	31/07		
185407	D21F	11/00	185466	C10B	27/00		
185408	C25C	1/12	185467	H01P	1/15		
185409	A01N	43/88	185468	C08J	9/14		
185410	C05F	17/02	185469	A01K	11/00		
185411	C07D	401/12	185470	F23C	10/04		
185412	E05B	65/20	185471	E05F	1/10		
185413	G01P	5/24	185472	E21D	7/00		
185414	C07K	14/775	185473	B32B	27/02		
185415	A01N	43/30	185474	E21D	11/15		
185416	C22C	21/02	185475	C10M	169/04		
185417	E03D	1/00	185476	C07D	223/24		
185418	B01J	13/10	185477	G01P	5/12		
185419	E04B	1/78	185478	E03C	1/04		
185420	B01J	12/00	185479	D04H	18/00		
185421	C07D	253/06	185480	C07C	59/70		
185422	C12N	15/29	185481	C12P	33/06		
185423	E05C	9/22	185482	G01N	33/00		
185424	A23C	11/04	185483	B62D	5/08		
185425	C07C	255/19	185484	C12N	5/00		
185426	D06F	49/02	185485	E01C	5/20		
185427	C07D	401/04	185486	F27B	15/08		
185428	C07D	401/04	185487	F27B	9/24		
185429	A62D	3/00	185488	F16J	15/53		
185430	A61G	5/00	185489	C04B	24/40		
185431	C25D	3/12	185490	B09B	3/00		
185432	F25J	3/04	185491	C22C	38/04		
185433	E04B	2/96	185492	C07C	211/03		
185434	A01K	1/02	185493	C07C	17/156		
185435	E04B	1/24	185494	C07D	251/60		
185436	F27B	7/08	185495	A61K	6/02		
185437	B23C	3/05	185496	B22C	15/34		
185438	C10L	1/22	185497	C07F	9/60		
185439	A01N	53/00	185498	F16H	7/08		
185440	G03B	42/02	185499	C11D	10/00		
185441	F16B	35/04	185500	C04B	28/20		
185442	C07K	14/47	185501	G02F	1/03		
185443	C07D	401/04	185502	C23F	11/10		
185444	F27D	3/15	185503	F41C	3/04		
185445	C01B	39/06	185504	C02F	3/12		
185446	G01N	9/00	185505	C07C	59/68		
185447	G02B	26/08	185506	G09F	3/02		
185448	B32B	3/28	185507	B27K	9/00		
185449	B29B	17/00	185508	G21G	1/06		
185450	G01N	33/00	185509	D04B	35/32		
185451	G01N	33/00	185510	C07D	261/08		
185452	B44C	1/22	185511	F17C	3/00		
185453	F24F	13/075	185512	C07C	69/88		
185454	C07F	9/50	185513	G10L	21/02		

1	2	1	2
185514	H01F 38/36	185535	E21C 41/22
185515	C07D 403/04	185536	C08J 7/04
185516	A61C 17/26	185537	A61K 31/40
185517	B09B 3/00	185538	A61F 5/058
185518	B01J 8/44	185539	A61M 5/178
185519	F42B 1/032	185540	E02D 3/12
185520	F27B 3/08	185541	C12P 13/04
185521	H04Q 7/32	185542	H01M 4/32
185522	H04Q 7/38	185543	C07K 5/062
185523	C07J 1/00	185544	C07D 261/08
185524	F15B 15/00	185545	C12N 1/20
185525	A24B 3/14	185546	A61K 7/42
185526	C07D 263/24	185547	A61K 7/06
185527	F15B 15/02	185548	C08G 65/30
185528	A61K 31/417	185549	C12N 15/12
185529	B03B 4/00	185550	G08B 13/24
185530	A61M 5/20	185551	C03B 7/00
185531	C22C 9/02	185552	C22B 15/00
185532	C11D 3/48	185553	A01F 15/08
185533	C11D 17/00	185554	C07D 471/14
185534	A01F 15/00		

100

DECYZJE O ODMOWIE UDZIELENIA PATENTU
(wydane po ogłoszeniu o zgłoszeniu)

Poniższe zestawienie zawiera kolejno: numer zgłoszenia wynalazku oraz numer i rok wydania Biuletynu Urzędu Patentowego, w którym zgłoszenie zostało ogłoszone (dla zgłoszeń wydzielonych umieszczono w nawiasie numer zgłoszenia macierzystego).

306245	13/95	321851	26/97
309241	26/95	322202	02/98
309368	04/97	322663	09/99
312066	14/96	322966	10/98
312931	18/97	323023	10/99
312974	18/97	323039	05/98
313739	15/96	323079	05/98
313841	22/97	323164	11/99
314359	23/96	323694	13/99
316533	02/97	323747	08/98
316987	05/97	324053	13/98
317750	14/97	324106	10/98
317844	16/97	324141	14/99
318071	16/97	324142	14/99
318416	19/97	324171	10/98
318722	25/97	324337	11/98
319123	15/97	324406	11/98
319140	15/97	324518	12/98
319141	15/97	324656	12/98
319143	15/97	324821	13/98
319157	15/97	324870	13/98
319510	17/97	324979	13/98
320041	24/98	324980	13/98
320306	25/98	325162	14/98
320307	25/98	325173	14/98
320611	21/97	325277	15/98
321573	25/97	325330	15/98
321608	03/98	325473	15/98
321615	04/99	325560	16/98
321696	05/99	325604	16/98
321731	26/97	325904	17/98

326085	17/98	330729	11/99
326223	18/98	330817	12/99
326353	19/98	330823	12/99
326504	20/98	331170	13/99
326610	21/98	331286	14/99
327084	24/98	331603	16/99
327197	24/98	331999	17/99
327228	25/98	332142	18/99
327628	26/98	332246	18/99
327974	01/99	332459	19/99
328464	03/99	333071	23/99
328528	03/99	333130	24/99
328655	04/99	333833	02/00
328877	05/99	336071	12/00
329212	06/99	336140	12/00
329245	06/99	351854 (335580)	10/00
329690	08/99		

101

DECYZJE O UMORZENIU POSTĘPOWANIA
(wydane po ogłoszeniu o zgłoszeniu)

Poniższe zestawienie zawiera kolejno: numer zgłoszenia wynalazku oraz numer i rok wydania Biuletynu Urzędu Patentowego, w którym zgłoszenie zostało ogłoszone (dla zgłoszeń wydzielonych umieszczono w nawiasie numer zgłoszenia macierzystego).

313807	22/97	330551	11/99
316178	26/96	331484	15/99
318080	16/97	332237	18/99
318948	19/98	332498	19/99
319144	15/97	332829	21/99
319399	21/97	333276	24/99
321246	24/97	333371	25/99
321582	05/98	334494	05/00
322050	01/98	335584	10/00
322571	03/98	335691	10/00
323355	07/98	336067	12/00
323654	13/98	336077	12/00
324661	12/98	336143	12/00
325080	18/99	336935	15/00
325270	20/98	338582	23/00
325584	20/99	339258	25/00
325585	20/99	345785	17/02
325587	20/99	346013	02/02
325750	21/98	347494	08/02
326003	17/98	349748	18/02
326539	25/98	OP1	13/93
327236	25/98	349814	19/02
327994	01/99	350080	23/02
328958	05/99	350281	25/02
329187	06/99	350283	25/02
329788	11/99	350299	25/02
329935	09/99		

102

DECYZJE STWIERDZAJĄCE WYGAŚNIĘCIE
DECYZJI O UDZIELENIU PATENTU

Poniższe zestawienie zawiera kolejno: numer zgłoszenia wynalazku oraz numer i rok wydania Biuletynu Urzędu Patentowego, w którym zgłoszenie zostało ogłoszone (dla zgłoszeń wydzielonych umieszczono w nawiasie numer zgłoszenia macierzystego).

309319	01/97	317677	13/98
316897	10/97	317886	15/97

317961	10/97	322495	03/98
318445	17/98	323020	11/98
318573	18/98	323576	12/99
319447	22/97	323746	08/98
319606	17/97	323909	09/98
319672	22/98	324149	14/99
320277	25/98	326314	19/98
321015	24/97	326918	23/98
321077	01/98	328566	03/99
321488	04/98	329313	06/99
321548	04/99	331320	14/99
321618	04/99	331830	16/99
321651	04/99	334449	05/00
322233	07/99		

103

**WPISY I ZMIANY W REJESTRZE PATENTOWYM
(nie uwzględnione w innych samodzielnych ogłoszeniach)**

Poniższe zestawienie zawiera kolejno: kod rodzaju patentu, numer patentu, datę wpisu, oznaczenie rubryki, w której dokonano wpisu lub zmiany oraz treść wpisu. Poszczególne rubryki rejestru patentowego zawierają następujące dane:

- rubryka A - nazwisko i imię lub nazwę oraz adres uprawnionego z patentu, z podaniem nazwy kraju,*
rubryka B - tytuł wynalazku,
rubryka C - nazwisko i imię twórcy wynalazku oraz jego miejsce zamieszkania (miejscowość, kraj),
rubryka D - prawa ograniczające patent (licencje, prawo korzystania z wynalazku, oświadczenie o licencji otwartej),
rubryka E - wpisy uzupełniające stan prawny patentu (patenty dodatkowe, przejście patentu dodatkowego w patent),
rubryka F - wnioski i sprzeciwy oraz decyzje wydane w wyniku ich rozpoznania, (adnotacje),
rubryka G - data unieważnienia lub data i przyczyna wygaśnięcia patentu.

Uwaga: Publikacji podlegają: zmiana uprawnionego, twórcy, zmiana nazwy uprawnionego, prawa ograniczające patent, sprostowania istotnych pomyłek.

(B1) 164694, 167448, 169422 2003 02 18 A. Wprowadzono zmianę uprawnionego przez wykreślenie wpisu HOECHST MARION ROUSSEL, Puteaux, Francja i dokonanie wpisu AVENTIS PHARMA S.A., Antony, Francja.

(B1) 170548 2003 02 17 A. Wprowadzono zmianę uprawnionego przez wykreślenie wpisu Röhm GmbH & Co. KG, Darmstadt, Niemcy; Metallgesellschaft AG, Frankfurt nad Menem, Niemcy i dokonanie wpisu AB Enzymes GmbH, Darmstadt, Niemcy; Metallgesellschaft AG, Frankfurt nad Menem, Niemcy.

(B1) 171936, 173296 2003 02 17 A. Wprowadzono zmianę uprawnionego przez wykreślenie wpisu NATIONAL POWER PLC, Swindon, Wielka Brytania i dokonanie wpisu Regenesys Technologies Limited, Swindon, Wielka Brytania.

(B1) 174282 2003 02 24 A. Wprowadzono zmianę uprawnionego przez wykreślenie wpisu Parosa Ryszard, Wrocław, Polska; Reszke Edward, Wrocław, Polska i dokonanie wpisu Plazmatronika S.A., Wrocław, Polska.

(B1) 174282 2003 02 24 A. Wprowadzono zmianę uprawnionego przez wykreślenie wpisu Plazmatronika S.A., Wrocław, Polska i dokonanie wpisu Plazmatronika NT Spółka z o.o., Wrocław, Polska.

(B1) 175135 2003 02 18 A. Wprowadzono zmianę uprawnionego przez wykreślenie wpisu ROUSSEL-UCLAF, Paryż,

Francja i dokonanie wpisu AVENTIS PHARMA S.A., Antony, Francja.

(B1) 175150 2003 02 24 A. Wprowadzono zmianę uprawnionego przez wykreślenie wpisu Parosa Ryszard, Wrocław, Polska; Reszke Edward, Wrocław, Polska i dokonanie wpisu Plazmatronika S.A., Wrocław, Polska.

(B1) 175150 2003 02 24 A. Wprowadzono zmianę uprawnionego przez wykreślenie wpisu Plazmatronika S.A., Wrocław, Polska i dokonanie wpisu Plazmatronika NT Spółka z o.o., Wrocław, Polska.

(B1) 175182 2003 02 18 A. Wprowadzono zmianę uprawnionego przez wykreślenie wpisu GUALA CLOSURES S.p.A., Alessandria, Włochy i dokonanie wpisu Polibox S.P.A., Alessandria, Włochy.

(B1) 175182 2003 02 18 A. Wprowadzono zmianę nazwy uprawnionego przez wykreślenie wpisu Polibox S.P.A., Alessandria, Włochy i dokonanie wpisu GUALA CLOSURES S.P.A., Alessandria, Włochy.

(B1) 176960 2003 02 18 A. Wprowadzono zmianę uprawnionego przez wykreślenie wpisu EIN ENGINEERING CO., LTD, Tokio, Japonia; ITOCHU CORPORATION, Tokio, Japonia i dokonanie wpisu EIN ENGINEERING CO., LTD, Tokio, Japonia.

(B1) 178377 2003 02 17 A. Wprowadzono zmianę uprawnionego przez wykreślenie wpisu NATIONAL POWER PLC, Swindon, Wielka Brytania i dokonanie wpisu Regenesys Technologies Limited, Swindon, Wielka Brytania.

(B1) 179936 2003 02 24 A. Wprowadzono zmianę uprawnionego przez wykreślenie wpisu Parosa Ryszard, Wrocław, Polska; Reszke Edward, Wrocław, Polska i dokonanie wpisu Plazmatronika S.A., Wrocław, Polska.

(B1) 179936 2003 02 24 A. Wprowadzono zmianę uprawnionego przez wykreślenie wpisu Plazmatronika S.A., Wrocław, Polska i dokonanie wpisu Plazmatronika NT Spółka z o.o., Wrocław, Polska.

(B1) 180169 2003 02 17 A. Wprowadzono zmianę uprawnionego przez wykreślenie wpisu DAEWOO ELECTRONICS CO., LTD., Seoul, Republika Korei i dokonanie wpisu DAEWOO ELECTRONICS CORPORATION, Seoul, Republika Korei.

(B1) 180524 2003 02 24 A. Wprowadzono zmianę uprawnionego przez wykreślenie wpisu Parosa Ryszard, Wrocław, Polska; Reszke Edward, Wrocław, Polska i dokonanie wpisu Plazmatronika S.A., Wrocław, Polska.

(B1) 180524 2003 02 24 A. Wprowadzono zmianę uprawnionego przez wykreślenie wpisu Plazmatronika S.A., Wrocław, Polska i dokonanie wpisu Plazmatronika NT Spółka z o.o., Wrocław, Polska.

(B1) 180794 2003 02 18 A. Wprowadzono zmianę uprawnionego przez wykreślenie wpisu GUALA CLOSURES S.P.A., Alessandria, Włochy i dokonanie wpisu Polibox S.P.A., Alessandria, Włochy.

(B1) 180794 2003 02 18 A. Wprowadzono zmianę nazwy uprawnionego przez wykreślenie wpisu Polibox S.P.A., Alessandria, Włochy i dokonanie wpisu GUALA CLOSURES S.P.A., Alessandria, Włochy.

(B1) 180837 2003 02 18 A. Wprowadzono zmianę uprawnionego przez wykreślenie wpisu HOECHST MARION ROUSSEL, Puteaux, Francja i dokonanie wpisu AVENTIS PHARMA S.A., Antony, Francja.

(B1) 181635 2003 02 18 A. Wprowadzono zmianę uprawnionego przez wykreślenie wpisu Lenz Bernhard, Kitzingen, Niemcy i dokonanie wpisu Hrsh. Huppmann GmbH, Kitzingen, Niemcy.

(B1) 182034, 183467, 183645, 183652 2003 02 18 A. Wprowadzono zmianę uprawnionego przez wykreślenie wpisu HOECHST MARION ROUSSEL, Puteaux, Francja i dokonanie wpisu AVENTIS PHARMA S.A., Antony, Francja.

(B1) 183858 2003 02 18 A. Wprowadzono zmianę uprawnionego przez wykreślenie wpisu Politechnika Wroclawska, Wroclaw, Polska; Instytut Ciężkiej Syntezy Organicznej BLACHOWNIA, Kędzierzyn-Koźle, Polska i dokonanie wpisu Politechnika Wroclawska, Wroclaw, Polska.

(B1) 184013 2003 02 24 A. Wprowadzono zmianę uprawnionego przez wykreślenie wpisu Parosa Ryszard, Wroclaw, Polska; Reszke Edward, Wroclaw, Polska i dokonanie wpisu Plazmatronika S.A., Wroclaw, Polska.

(B1) 184013 2003 02 24 A. Wprowadzono zmianę uprawnionego przez wykreślenie wpisu Plazmatronika S.A., Wroclaw, Polska i dokonanie wpisu Plazmatronika NT Spółka z o.o., Wroclaw, Polska.

(B1) 184706 2003 02 24 A. Wprowadzono zmianę uprawnionego przez wykreślenie wpisu Lubuskie Zakłady Aparatów Elektrycznych LUMEL, Zielona Góra, Polska i dokonanie wpisu Lubuskie Zakłady Aparatów Elektrycznych „LUMEL” Spółka Akcyjna, Zielona Góra, Polska.

(B1) 184726 2003 02 24 A. Wprowadzono zmianę uprawnionego przez wykreślenie wpisu Parosa Ryszard, Wroclaw, Polska; Reszke Edward, Wroclaw, Polska i dokonanie wpisu Plazmatronika S.A., Wroclaw, Polska.

(B1) 184726 2003 02 24 A. Wprowadzono zmianę uprawnionego przez wykreślenie wpisu Plazmatronika S.A., Wroclaw, Polska i dokonanie wpisu Plazmatronika NT Spółka z o.o., Wroclaw, Polska.

104

DECYZJE O WYGAŚNIĘCIU PATENTU

Poniższe zestawienie zawiera kolejno: kod rodzaju patentu, numery patentów, które wygasły na podstawie art. 72 ust. 1 pkt 1 lub pkt 2 ustawy z dnia 19 października 1972 roku o wynalazczości (w związku z art. 315 ust. 2 z dnia 30 czerwca 2000 r. Prawo własności przemysłowej) oraz datę wygaśnięcia patentu.

(B1) 158201 2002 02 13	(B1) 164420 2002 02 21
(B1) 158865 2002 02 21	(B1) 164628 2002 02 07
(B1) 159076 2002 02 08	(B1) 164847 2002 02 07
(B1) 159082 2002 02 24	(B1) 164924 2002 02 14
(B1) 159353 2002 02 22	(B1) 165058 2002 02 05
(B1) 159862 2002 02 06	(B1) 165086 2002 02 04
(B1) 160192 2002 02 10	(B1) 165136 2002 02 13
(B1) 160466 2002 02 23	(B1) 165146 2002 02 02
(B1) 160587 2002 02 23	(B1) 165200 2002 02 05
(B1) 160732 2002 02 23	(B1) 165423 2002 02 28
(B1) 160952 2002 02 24	(B1) 165490 2002 02 18
(B1) 161338 2002 02 13	(B1) 166564 2002 02 13
(B1) 161348 2002 02 13	(B1) 166636 2002 02 15
(B1) 161727 2002 02 27	(B1) 167213 2002 02 05
(B1) 163702 2002 02 07	(B1) 167304 2002 02 28
(B1) 163820 2002 02 05	(B1) 169519 2002 02 28
(B1) 164310 2002 02 14	(B1) 171455 2002 02 18
(B1) 164375 2002 02 14	(B1) 171657 2002 02 14
(B1) 164378 2002 02 20	(B1) 171868 2002 02 24

(B1) 172159 2002 02 10	(B1) 175852 2002 02 10
(B1) 172214 2002 02 10	(B1) 176583 2002 02 22
(B1) 172355 2002 02 16	(B1) 176846 2002 02 10
(B1) 172377 2002 02 21	(B1) 177012 2002 02 22
(B1) 172551 2002 02 11	(B1) 177013 2002 02 22
(B1) 172603 2002 02 23	(B1) 177055 2002 02 09
(B1) 172656 2002 02 11	(B1) 177230 2002 02 25
(B1) 172657 2002 02 08	(B1) 177329 2002 02 22
(B1) 172788 2002 02 03	(B1) 177603 2002 02 18
(B1) 172816 2002 02 09	(B1) 177834 2002 02 11
(B1) 173059 2002 02 17	(B1) 178330 2002 02 04
(B1) 173062 2002 02 04	(B1) 179931 2002 02 04
(B1) 173080 2002 02 09	(B1) 181057 2002 02 26
(B1) 173102 2002 02 09	(B1) 181103 2002 02 06
(B1) 173109 2002 02 14	(B1) 181445 2002 02 26
(B1) 173135 2002 02 28	(B1) 181544 2002 02 26
(B1) 173175 2002 02 25	(B1) 181608 2002 02 06
(B1) 173235 2002 02 25	(B1) 181620 2002 02 21
(B1) 173241 2002 02 24	(B1) 181632 2002 02 24
(B1) 173266 2002 02 17	(B1) 181665 2002 02 04
(B1) 173394 2002 02 10	(B1) 181676 2002 02 20
(B1) 173396 2002 02 14	(B1) 181690 2002 02 07
(B1) 173517 2002 02 02	(B1) 181717 2002 02 07
(B1) 173597 2002 02 08	(B1) 181730 2002 02 28
(B1) 173601 2002 02 09	(B1) 181771 2002 02 04
(B1) 173672 2002 02 01	(B1) 181852 2002 02 19
(B1) 173752 2002 02 18	(B1) 181884 2002 02 10
(B1) 173804 2002 02 01	(B1) 181923 2002 02 11
(B1) 173884 2002 02 09	(B1) 181949 2002 02 17
(B1) 173981 2002 02 03	(B1) 182130 2002 02 25
(B1) 174231 2002 02 25	(B1) 182230 2002 02 21
(B1) 174249 2002 02 28	(B1) 182232 2002 02 10
(B1) 174688 2002 02 09	(B1) 182238 2002 02 21
(B1) 174692 2002 02 21	(B1) 182300 2002 02 03
(B1) 174765 2002 02 03	(B1) 182304 2002 02 20
(B1) 174829 2002 02 12	(B1) 182357 2002 02 26
(B1) 174835 2002 02 16	(B1) 182624 2002 02 07
(B1) 174836 2002 02 09	(B1) 182763 2002 02 10
(B1) 174900 2002 02 07	(B1) 182789 2002 02 10
(B1) 174952 2002 02 07	(B1) 182809 2002 02 04
(B1) 175016 2002 02 16	(B1) 182926 2002 02 05
(B1) 175020 2002 02 16	(B1) 183200 2002 02 12
(B1) 175236 2002 02 18	(B1) 183670 2002 02 25
(B1) 175824 2002 02 10	(B1) 184673 2001 10 15
(B1) 175833 2002 02 10	

105

**DECYZJE O ZMIANIE LUB UCHYLENIU DECYZJI
(opublikowanych w Wiadomościach Urzędu Patentowego)**

Poniższe zestawienie zawiera kolejno: numer zgłoszenia wynalazku albo kod i numer patentu, numer i rok wydania Wiadomości Urzędu Patentowego, w którym zmieniona lub uchylona decyzja została ogłoszona oraz datę i treść decyzji, w której zmieniono lub uchylono decyzję poprzednią.

(B1) 160850 12/01 2002 12 10	uchylono decyzję o wygaśnięciu patentu
(B1) 177530 12/01 2002 12 10	uchylono decyzję o wygaśnięciu patentu

B. WZORY UŻYTKOWE

106

UDZIELONE PRAWA OCHRONNE

(od nr 59 727 do nr 59 782)

Y1 (11) 59738 (21) 108321 (72) Sułkowski Ryszard (73) Sułkowski Ryszard, Bolków (PL) (54) UI	(41) 2000 01 03 (22) 1998 06 25	7(51) A01K 47/00	Y1 (11) 59758 (21) 106243 (23) 1996 09 19 (72) Procyk Bogdan, From Waldemar, Lepko Tomasz, Krawczyk Grzegorz, Stafiński Jacek, Walo Ryszard (73) Przedsiębiorstwo Inżynieryjno-Produkcyjne i Handlowe „OBRAM” Sp. z o.o., Olsztyn (PL) (54) Krajalnica do serów dojrzałych	(41) 1998 03 30 (22) 1997 03 18 MTP POLAGRA-96, POZNAŃ	7(51) B26D 3/28
(11) 59747 (21) 107546 (72) Sadkiewicz Józef, Sadkiewicz Jacek (73) Zakład Badawczy Przemysłu Piekarskiego Sp. z o.o., Bydgoszcz (PL) (54) Urządzenie do oceny wartości wypiekowej mąk chlebowych	(41) 1999 07 19 (22) 1998 01 17	7(51) A21B 1/00 A21B 5/00	Y1 (11) 59759 (21) 106244 (23) 1996 09 19 (72) Procyk Bogdan, From Waldemar, Biernacki Witold, Krawczyk Grzegorz (73) Przedsiębiorstwo Inżynieryjno-Produkcyjne i Handlowe „OBRAM” Sp. z o.o., Olsztyn (PL) (54) Krajalnica serów świeżych	(41) 1998 03 30 (22) 1997 03 18 MTP POLAGRA-96, POZNAŃ	7(51) B26D 3/28
Y1 (11) 59735 (21) 108154 (72) Niewiadomski Robert Andrzej (73) Niewiadomski Robert Andrzej, Głównych (PL) (54) Kamizelka	(41) 1999 11 22 (22) 1998 05 18	7(51) A41D 1/04	Y1 (11) 59734 (21) 108128 (72) Rogusz Waldemar, Giergielewicz Bogdan, Borowicki Andrzej, Łotysz Adam (73) Spółka Wodno-Ściekowa GWDA, Piła-Leszków (PL) (54) Urządzenie do wytwarzania ekologicznych brykietów opałowych	(41) 1999 11 22 (22) 1998 05 13	7(51) B30B 15/08
Y1 (11) 59730 (21) 107809 (72) Wnuk Jan, Chodyński Andrzej, Gawor Urszula, Magdziarz Wojciech, Kluska Andrzej, Suski Franciszek (73) Beskidzki Instytut Tekstylny, Bielsko-Biała (PL) (54) Osłona nóg dla pilarzy	(41) 1999 09 27 (22) 1998 03 17	7(51) A41D 13/06	Y1 (11) 59728 (21) 107246 (72) Kruszena Andrzej (73) PRINTY POLAND R. Gärdtner and Comp. Sp. z o.o., Bytom (PL) (54) Oprawka do pieczęci	(41) 1999 05 10 (22) 1997 10 30	7(51) B41K 1/56
Y1 (11) 59771 (21) 108257 (72) Juszczyk Jadwiga, Toruń Barbara, Śmiałkowska-Opałka Małgorzata, Kisicki Jerzy, Dojan Witold, Jankowski Ryszard, Abramowska Renata, Okoński Marek (73) Instytut Technicznych Wyrobów Włókienniczych MORATEX, Łódź (PL); MILAGRO Powlekarnia Sp. z o.o., Grudziądz (PL) (54) Skokochron	(41) 1999 12 20 (22) 1998 06 09	7(51) A62B 1/22	Y1 (11) 59770 (21) 108039 (72) Brus Janusz (73) POLMO Sp. z o.o., Gniezno (PL) (54) Skrzynka rozdzielczo-redukcyjna	(41) 1999 10 25 (22) 1998 04 22	7(51) B60K 17/00 B60K 17/08 F16H 3/12
Y1 (11) 59772 (21) 107530 (72) Salomon Sławomir (73) Salomon Sławomir, Wrocław (PL) (54) Balon wspinaczkowy	(41) 1999 07 19 (22) 1998 01 13	7(51) A63B 29/00 B64B 1/50	Y1 (11) 59751 (21) 107501 (72) Tobik Krzysztof, Krzyżanowski Mariusz (73) Tobik Krzysztof, Łódź (PL); Krzyżanowski Mariusz, Łódź (PL) (54) Fotel samochodowy	(41) 1999 07 05 (22) 1998 01 02	7(51) B60N 2/00
Y1 (11) 59757 (21) 107816 (72) Łodyga Adam (73) Łodyga Adam, Nowy Tomyśl (PL) (54) Prasa pneumatyczna przewoźna, zwłaszcza do klejenia elementów z drewna	(41) 1998 09 14 (22) 1998 03 19	7(51) B25B 5/14	Y1 (11) 59736 (21) 108172 (72) Szymański Maciej (73) Szymański Maciej, Poznań (PL) (54) Podłokietnik fotela, zwłaszcza autobusu	(41) 1999 12 06 (22) 1998 05 25	7(51) B60N 2/46
Y1 (11) 59732 (21) 108004 (72) Szlakowski Andrzej, Kałucki Roman, Maciszewski Grzegorz (73) Szlakowski Andrzej, Łódź (PL); Kałucki Roman, Łódź (PL); Maciszewski Grzegorz, Łódź (PL) (54) Zszywacz	(41) 1999 10 25 (22) 1998 04 16	7(51) B25C 5/02	Y1 (11) 59737 (21) 108265 (22) 1998 06 10	(41) 1999 12 20 (22) 1998 06 10	7(51) B60P 3/035 B62D 63/06

(72) Jenek Ryszard, Spychała Janusz (73) Jenek Ryszard, Sieraków Wlkp. (PL); Spychała Janusz, Kaczklin (PL) (54) Przyczepa, zwłaszcza do przewozu szpul kablowych	Y1 (11) 59741 (41) 1996 06 10 7(51) B61F 5/06 (62) 311647 (21) 111031 (22) 1995 12 05 (30) 94 4446687 1994 12 09 DE (72) Wenke Siegbert, Lange Rüdiger, Bartel Manfred, Lubosch Klaus, Streich Rüdiger, Koch Hartmut, Rode Walter (73) DWA Deutsche Waggonbau GmbH, Berlin (DE) (54) Ogniwio resorowe zespołów jezdnych pojazdów szynowych	Y1 (11) 59742 (41) 1999 11 08 7(51) B66F 9/06 (21) 108049 (22) 1998 04 28 (72) Babiński Zygmunt (73) Babiński Zygmunt, Zawady Kolonia (PL) (54) Podnośnik widłowy
Y1 (11) 59773 (41) 2000 02 14 7(51) B62D 1/22 G09B 9/042 (21) 108474 (22) 1998 08 04 (72) Pysz Kazimierz, Poździak Zdzisław, Stanclik Jan (73) Ośrodek Badawczo-Rozwojowy Samochodów Małolitrażowych BOSMAL, Bielsko-Biała (PL) (54) Urządzenie do sterowania pedałami pojazdu przez instruktora nauki jazdy	Y1 (11) 59773 (41) 2000 02 14 7(51) B62D 1/22 G09B 9/042 (21) 108474 (22) 1998 08 04 (72) Pysz Kazimierz, Poździak Zdzisław, Stanclik Jan (73) Ośrodek Badawczo-Rozwojowy Samochodów Małolitrażowych BOSMAL, Bielsko-Biała (PL) (54) Urządzenie do sterowania pedałami pojazdu przez instruktora nauki jazdy	Y1 (11) 59746 (41) 2000 07 03 7(51) E02F 3/24 E02F 3/22 F16F 15/06 (21) 109071 (22) 1998 12 23 (72) Konopski Adam, Niemirski Mikołaj, Czekala Rudolf (73) ELEKTROWNIA TURÓW S.A., Bogatynia (PL) (54) Amortyzator sprężynowy - dwustronny
Y1 (11) 59761 (41) 1999 11 22 7(51) B62D 39/00 B60P 3/14 (21) 108132 (22) 1998 05 15 (72) Dylań Stanisław, Świerczyński Henryk, Bursig Henryk (73) Regionalne Centrum Krwiodawstwa i Krwiolecznictwa, Katowice (PL) (54) Nadwozie pojazdu do pobierania krwi	Y1 (11) 59773 (41) 2000 02 14 7(51) B62D 1/22 G09B 9/042 (21) 108474 (22) 1998 08 04 (72) Pysz Kazimierz, Poździak Zdzisław, Stanclik Jan (73) Ośrodek Badawczo-Rozwojowy Samochodów Małolitrażowych BOSMAL, Bielsko-Biała (PL) (54) Urządzenie do sterowania pedałami pojazdu przez instruktora nauki jazdy	Y1 (11) 59750 (41) 1998 12 21 7(51) E03F 5/06 (21) 108282 (22) 1998 06 17 (30) 97 29710643 1997 06 18 DE (72) Berger Xavier (73) MEA Meisinger Stahl und Kunststoff GmbH, Aichach (DE) (54) Powierzchniowe urządzenie odwadniające
Y1 (11) 59731 (41) 1999 10 11 7(51) B63B 23/20 (21) 107911 (22) 1998 04 02 (72) Kawa Krzysztof, Wójcik Marian, Matusiak Marek, Janiszewski Edward (73) Toruńskie Zakłady Urządzeń Okrętowych TOWIMOR S.A., Toruń (PL) (54) Żuraw okrętowy	Y1 (11) 59761 (41) 1999 11 22 7(51) B62D 39/00 B60P 3/14 (21) 108132 (22) 1998 05 15 (72) Dylań Stanisław, Świerczyński Henryk, Bursig Henryk (73) Regionalne Centrum Krwiodawstwa i Krwiolecznictwa, Katowice (PL) (54) Nadwozie pojazdu do pobierania krwi	Y1 (11) 59778 (41) 1999 10 25 7(51) E04C 1/39 F17D 1/02 (21) 108027 (22) 1998 04 21 (72) Michalczyk Jerzy, Zbrzeźniak Józef, Kokoszko Roman (73) Polskie Górnictwo Naftowe i Gazownictwo S.A. w Warszawie, Oddział Mazowiecki Zakład Gazowniczy „Gazownia Warszawska” w Warszawie, Warszawa (PL) (54) Podstawa montażowa, zwłaszcza do montażu szafki gazomierza
Y1 (11) 59729 (41) 1999 08 30 7(51) B63J 2/14 (21) 107678 (22) 1998 02 16 (72) Gendek Leszek (73) Stocznia Szczecińska S.A., Szczecin (PL) (54) Zamknięcie pokładowe	Y1 (11) 59731 (41) 1999 10 11 7(51) B63B 23/20 (21) 107911 (22) 1998 04 02 (72) Kawa Krzysztof, Wójcik Marian, Matusiak Marek, Janiszewski Edward (73) Toruńskie Zakłady Urządzeń Okrętowych TOWIMOR S.A., Toruń (PL) (54) Żuraw okrętowy	Y1 (11) 59753 (41) 1999 09 27 7(51) E04F 19/04 (21) 107785 (22) 1998 03 13 (72) Jańczak Tomasz, Prusiewicz Marek (73) MELNOX Spółka z o.o., Mielec (PL) (54) Listwa przypodłogowa
Y1 (11) 59780 (41) 1998 09 14 7(51) B65D 19/12 (21) 107757 (22) 1998 03 05 (30) 97 29704231 1997 03 08 DE (72) Luib Michael (73) HOLZINDUSTRIE FÜRST zu FÜRSTENBERG KG, Hüfingen (DE) (54) Kontener płasko rozkładany	Y1 (11) 59761 (41) 1999 11 22 7(51) B62D 39/00 B60P 3/14 (21) 108132 (22) 1998 05 15 (72) Dylań Stanisław, Świerczyński Henryk, Bursig Henryk (73) Regionalne Centrum Krwiodawstwa i Krwiolecznictwa, Katowice (PL) (54) Nadwozie pojazdu do pobierania krwi	Y1 (11) 59777 (41) 2000 02 28 7(51) E05C 3/04 E05B 15/02 (21) 108555 (22) 1998 08 20 (72) Wisła Bogdan, Furmann Jan (73) Fabryka Sprzętu Okrętowego MEBLOMOR S.A., Czarnków (PL) (54) Nasadka rygla mechanizmu zamykającego, zwłaszcza drzwi okrętowych
Y1 (11) 59743 (41) 2000 05 22 7(51) B65F 1/12 (21) 108903 (22) 1998 11 13 (72) Stasiak Maria, Jozsko Przemysław (73) ABRYŚ Sp. z o.o., Poznań (PL) (54) Pojemnik na odpadki	Y1 (11) 59729 (41) 1999 08 30 7(51) B63J 2/14 (21) 107678 (22) 1998 02 16 (72) Gendek Leszek (73) Stocznia Szczecińska S.A., Szczecin (PL) (54) Zamknięcie pokładowe	Y1 (11) 59769 (41) 2000 01 03 7(51) E05D 7/04 (21) 108309 (22) 1998 06 22 (72) Wala Jerzy (73) Wala Jerzy, Bystra (PL) (54) Zawias dwuczęściowy
Y1 (11) 59754 (41) 1999 04 12 7(51) B65G 19/28 (21) 107164 (22) 1997 10 10 (72) Nowak Jerzy, Kler Bogusław, Srokosz Zygmunt, Bula Marian, Kania Jan (73) Nowosądecka Fabryka Urządzeń Górniczych NOWOMAG S.A., Nowy Sącz (PL); Centrum Mechanizacji Górnictwa KOMAG, Gliwice (PL) (54) Rynnościąg przenośnika zgrzeblowego	Y1 (11) 59731 (41) 1999 10 11 7(51) B63B 23/20 (21) 107911 (22) 1998 04 02 (72) Kawa Krzysztof, Wójcik Marian, Matusiak Marek, Janiszewski Edward (73) Toruńskie Zakłady Urządzeń Okrętowych TOWIMOR S.A., Toruń (PL) (54) Żuraw okrętowy	Y1 (11) 59756 (41) 2000 05 22 7(51) E06B 3/72 (21) 108890 (22) 1998 11 12 (72) Kluś Sylwester (73) Kluś Sylwester, Gołków (PL) (54) Drzwi
	Y1 (11) 59773 (41) 2000 02 14 7(51) B62D 1/22 G09B 9/042 (21) 108474 (22) 1998 08 04 (72) Pysz Kazimierz, Poździak Zdzisław, Stanclik Jan (73) Ośrodek Badawczo-Rozwojowy Samochodów Małolitrażowych BOSMAL, Bielsko-Biała (PL) (54) Urządzenie do sterowania pedałami pojazdu przez instruktora nauki jazdy	Y1 (11) 59739 (41) 2000 01 17 7(51) E06B 7/02 (21) 108388 (22) 1998 07 11 (72) Darlak Józef (73) Darlak Józef, Dębica (PL) (54) Kratka wentylacyjna
	Y1 (11) 59761 (41) 1999 11 22 7(51) B62D 39/00 B60P 3/14 (21) 108132 (22) 1998 05 15 (72) Dylań Stanisław, Świerczyński Henryk, Bursig Henryk (73) Regionalne Centrum Krwiodawstwa i Krwiolecznictwa, Katowice (PL) (54) Nadwozie pojazdu do pobierania krwi	Y1 (11) 59733 (41) 1999 11 08 7(51) E06B 9/264 (21) 108107 (22) 1998 05 07 (72) Kwolek Mirosław (73) Kwolek Mirosław, Łańcut (PL) (54) Okno z żaluzją, zwłaszcza poziomą

Y1 (11) 59774 (21) 107690 (72) Kowalski Edward, Perek Jan, Rułka Kazimierz, Szmatoch Andrzej, Brózda Stanisław, Gajek Józef (73) Główny Instytut Górnictwa, Katowice (PL) (54) Zgrzewana siatkowa okładzina górnicza	(41) 1999 08 30 (22) 1998 02 18	7(51) E21D 11/15	Y1 (11) 59744 (21) 108801 (72) Sienkiewicz Tomasz, Bożek Zbigniew, Natkański Stanisław, Jagieła Bronisław (73) Przemysłowe Centrum Optyki S.A., Warszawa (PL) (54) Peryskopowy dziennie-nocny celownik, zwłaszcza do wozów bojowych i rozpoznawczych	(41) 1999 04 26 (22) 1998 10 27	7(51) F41G 1/40 G02B 23/14
Y1 (11) 59762 (21) 108561 (72) Gabiga Czesław (73) Gabiga Czesław, Brzeg (PL) (54) Łącznik elementu wykonującego ruch posuwisto-zwrotny z elementem wykonującym ruch obrotowy	(41) 2000 02 28 (22) 1998 08 21	7(51) F16C 7/00 F16J 7/00 F16B 35/04 G05G 15/00	Y1 (11) 59765 (21) 108621 (72) Bieniasz Józef, Biel Andrzej, Wojnar Waldemar (73) Ośrodek Badawczo-Rozwojowy Górnictwa Surowców Chemicznych CHEMKOP, Kraków (PL) (54) Uchwyt do dalmierza laserowego	(41) 2000 03 13 (22) 1998 09 07	7(51) G01C 3/00 G12B 9/08
Y1 (11) 59776 (21) 109805 (72) Kowalski Jacek (73) Kowalski Jacek, Warszawa (PL) (54) Oprawa oświetlenia zewnętrznego do wysokoprężnych lamp wyładowczych	(41) 2001 01 02 (22) 1999 06 29	7(51) F21S 4/00 F21S 8/02	Y1 (11) 59760 (21) 109867 (72) Jankowski Antoni (73) Jankowski Antoni, Łódź (PL) (54) Wskaźnik samochodowy	(41) 2001 01 29 (22) 1999 07 15	7(51) G01P 1/08 G01D 13/22
Y1 (11) 59763 (21) 108605 (72) Pettersen Kjell (73) NORLYS Sp. z o.o., Nowy Sącz (PL) (54) Lampa ogrodowa	(41) 1999 05 24 (22) 1998 09 03	7(51) F21S 8/02 F21W 131:107 F21W 131:109	Y1 (11) 59740 (21) 108813 (72) Rogoźnicki Wiesław (73) Rogoźnicki Piotr, Warszawa (PL) (54) Opaska do kalendarza	(41) 2000 05 08 (22) 1998 10 29	7(51) G09D 3/00 B42D 5/04
Y1 (11) 59748 (21) 108214 (72) Król Donat, Król Dariusz (73) Król Donat, Białogard (PL); Król Dariusz, Białogard (PL) (54) Lampa oświetleniowa	(41) 1999 12 06 (22) 1998 06 01	7(51) F21S 8/04 F21V 1/04	Y1 (11) 59755 (21) 108887 (72) Solczak Dariusz (73) Przedsiębiorstwo Spedycyjno-Transportowe AVISTRANS Sp. z o.o., Koszalin (PL) (54) Multimedialny terminal/kiosk informacyjny	(41) 2000 05 22 (22) 1998 11 10	7(51) G09F 27/00 G09F 15/00
Y1 (11) 59749 (21) 108287 (72) Maziarz Stefan (73) KOMA Sp. z o.o., Stalowa Wola (PL) (54) Urządzenie do rozpalania paliwa stałego	(41) 1999 12 20 (22) 1998 06 18	7(51) F24B 15/00 F23Q 13/04	Y1 (11) 59764 (21) 108886 (72) Solczak Dariusz (73) Przedsiębiorstwo Spedycyjno-Transportowe AVISTRANS Sp. z o.o., Koszalin (PL) (54) Multimedialny terminal/kiosk informacyjny	(41) 2000 05 22 (22) 1998 11 10	7(51) G09F 27/00 G09F 15/00
Y1 (11) 59781 (21) 109032 (72) Müller Jürgen, Głębik Janusz, Foik Gerhard (73) Instytut Chemicznej Przeróbki Węgla, Zabrze (PL) (54) Piec elektryczny	(41) 2000 06 19 (22) 1998 12 14	7(51) F27B 3/12 G01N 33/22	Y1 (11) 59767 (21) 108957 (72) Solczak Dariusz (73) Przedsiębiorstwo Spedycyjno-Transportowe AVISTRANS Sp. z o.o., Koszalin (PL) (54) Multimedialny terminal/kiosk informacyjny	(41) 2000 06 05 (22) 1998 11 28	7(51) G09F 27/00 G09F 15/00
Y1 (11) 59727 (21) 112995 (30) 96 9612436 (72) Wojcik Guy (73) CARADON HEATING EUROPE B.V., Nuth (NL) (54) Grzejnik panelowy	(41) 1997 12 22 (62) 320528 (22) 1997 06 12 1996 06 14	7(51) F28D 1/03 F28F 3/02	Y1 (11) 59782 (21) 108402 (72) Wasiljew Marek, Dmochowski Sylwester (73) Wasiljew Marek, Warszawa (PL); Dmochowski Sylwester, Warszawa (PL) (54) Samoprzylepna etykieta wielostronicowa	(41) 2000 01 31 (22) 1998 07 17	7(51) G09F 3/10
Y1 (11) 59766 (21) 108800 (72) Sienkiewicz Tomasz, Michalak Justyna, Borowy Grzegorz, Mostowski Jerzy, Wrona Robert, Kostrzewa Tadeusz (73) Przemysłowe Centrum Optyki S.A., Warszawa (PL) (54) Celownik nocny do broni strzeleckiej	(41) 1999 04 26 (22) 1998 10 27	7(51) F41G 1/38 G02B 23/12	Y1 (11) 59779 (21) 108600 (72) Kania Grzegorz, Nagórny Bartosz, Filarski Wiesław	(41) 2000 03 13 (22) 1998 09 01	7(51) G09F 9/33 E01F 9/011 B61L 29/00 G09F 13/22

(73) BOMBARDIER TRANSPORTATION (ZWUS) POLSKA Spółka z o.o., Katowice (PL)

(54) Świetlny panel sygnałowy

Y1 (11) **59775** (41) 1999 08 16 7(51) H01H 31/00
(21) 107621 (22) 1998 02 05

(72) Malitek Stefan, Szymańska Elżbieta, Kostrzewa Krzysztof

(73) Przedsiębiorstwo Kolejowych Robót Elektryfikacyjnych S.A., Oddział Produkcji Przemysłowej, Warszawa (PL)

(54) Napęd silnikowy do odłącznika sieci trakcyjnej

Y1 (11) **59752** (41) 2000 03 13 7(51) H01H 51/01
H01M 49/00

(21) 108648 (22) 1998 09 11

(72) Purgał Ignacy, Różycki Tomasz, Mielcarz Jerzy

(73) Spółdzielnia Inwalidów INPRODUS, Zakład Pracy Chronionej, Jawor (PL)

(54) Przekaznik elektromagnetyczny

Y1 (11) **59768** (41) 1999 12 06 7(51) H01M 6/02
H01M 2/02

(21) 108216 (22) 1998 06 02

(72) Czyrnek Wojciech, Gabryelewicz Edmund, Kopczyk Maciej, Kowalski Zbigniew, Kunicki Jerzy, Wiliński Roman

(73) Centralne Laboratorium Akumulatorów i Ogniwi, Poznań (PL)

(54) Bateria, zwłaszcza do ratowniczej radiostacji pilota

Y1 (11) **59745** (41) 2001 07 02 7(51) H01R 33/965
H01R 33/08

(21) 110459 (22) 1999 12 31

(72) Jakubiec Edward

(73) Jakubiec Edward, Buczkowice (PL)

(54) Oprawka elektryczna przeciwwybuchowa do świetlówki dwukółkowej

1		2		1		2	
E04C	1/39	59778	F41G	1/40	59744		
E04F	19/04	59753	G01C	3/00	59765		
E05B	15/02	59777*	G01D	13/22	59760*		
E05C	3/04	59777	G01N	33/22	59781*		
E05D	7/04	59769	G01P	1/08	59760		
E06B	3/72	59756	G02B	23/12	59766*		
E06B	7/02	59739	G02B	23/14	59744*		
E06B	9/264	59733	G05G	15/00	59762*		
E21D	11/15	59774	G09B	9/042	59773*		
F16B	35/04	59762*	G09D	3/00	59740		
F16C	7/00	59762	G09F	13/22	59779*		
F16F	15/06	59746*	G09F	15/00	59755*		
F16H	3/12	59770*	G09F	15/00	59764*		
F16J	7/00	59762*	G09F	15/00	59767*		
F17D	1/02	59778*	G09F	27/00	59755		
F21S	4/00	59776	G09F	27/00	59764		
F21S	8/02	59763	G09F	27/00	59767		
F21S	8/02	59776*	G09F	3/10	59782		
F21S	8/04	59748	G09F	9/33	59779		
F21V	1/04	59748*	G12B	9/08	59765*		
F21W	131:107	59763*	H01H	31/00	59775		
F21W	131:109	59763*	H01H	51/01	59752		
F23Q	13/04	59749*	H01M	2/02	59768*		
F24B	15/00	59749	H01M	49/00	59752*		
F27B	3/12	59781	H01M	6/02	59768		
F28D	1/03	59727	H01R	33/08	59745*		
F28F	3/02	59727*	H01R	33/965	59745		
F41G	1/38	59766					

INDEKS UDZIELONYCH PRAW OCHRONNYCH WEDŁUG SYMBOLI MKP

Symbol MKP	Nr prawa ochronn.	Symbol MKP	Nr prawa ochronn.		
1	2	1	2		
A01K	47/00	59738	B60P	3/035	59737
A21B	1/00	59747	B60P	3/14	59761*
A21B	5/00	59747*	B61F	5/06	59741
A41D	1/04	59735	B61L	29/00	59779*
A41D	13/06	59730	B62D	1/22	59773
A62B	1/22	59771	B62D	39/00	59761
A63B	29/00	59772	B62D	63/06	59737*
B25B	5/14	59757	B63B	23/20	59731
B25C	5/02	59732	B63J	2/14	59729
B26D	3/28	59758	B64B	1/50	59772*
B26D	3/28	59759	B65D	19/12	59780
B30B	15/08	59734	B65F	1/12	59743
B41K	1/56	59728	B65G	19/28	59754
B42D	5/04	59740*	B66F	9/06	59742
B60K	17/00	59770	E01F	9/011	59779*
B60K	17/08	59770*	E02F	3/22	59746*
B60N	2/00	59751	E02F	3/24	59746
B60N	2/46	59736	E03F	5/06	59750

* Prawo ochronne oznaczone więcej niż jednym symbolem klasyfikacyjnym. Ogłoszenie dotyczące tego prawa ochronnego znajduje się pod symbolem klasyfikacyjnym odpowiadającym numerowi bez gwiazdki.

INDEKS NUMEROWY UDZIELONYCH PRAW OCHRONNYCH

Nr prawa ochronn.	Symbol MKP	Nr prawa ochronn.	Symbol MKP		
1	2	1	2		
59727	F28D	1/03	59747	A21B	1/00
59728	B41K	1/56	59748	F21S	8/04
59729	B63J	2/14	59749	F24B	15/00
59730	A41D	13/06	59750	E03F	5/06
59731	B63B	23/20	59751	B60N	2/00
59732	B25C	5/02	59752	H01H	51/01
59733	E06B	9/264	59753	E04F	19/04
59734	B30B	15/08	59754	B65G	19/28
59735	A41D	1/04	59755	G09F	27/00
59736	B60N	2/46	59756	E06B	3/72
59737	B60P	3/035	59757	B25B	5/14
59738	A01K	47/00	59758	B26D	3/28
59739	E06B	7/02	59759	B26D	3/28
59740	G09D	3/00	59760	G01P	1/08
59741	B61F	5/06	59761	B62D	39/00
59742	B66F	9/06	59762	F16C	7/00
59743	B65F	1/12	59763	F21S	8/02
59744	F41G	1/40	59764	G09F	27/00
59745	H01R	33/965	59765	G01C	3/00
59746	E02F	3/24	59766	F41G	1/38

1	2	1	2
59767	G09F 27/00	59775	H01H 31/00
59768	H01M 6/02	59776	F21S 4/00
59769	E05D 7/04	59777	E05C 3/04
59770	B60K 17/00	59778	E04C 1/39
59771	A62B 1/22	59779	G09F 9/33
59772	A63B 29/00	59780	B65D 19/12
59773	B62D 1/22	59781	F27B 3/12
59774	E21D 11/15	59782	G09F 3/10

107

**DECYZJE O ODMOWIE UDZIELENIA
PRAWA OCHRONNEGO
(wydane po ogłoszeniu o zgłoszeniu)**

Poniższe zestawienie zawiera kolejno: numer zgłoszenia wzoru użytkowego oraz numer i rok wydania Biuletynu Urzędu Patentowego, w którym zgłoszenie zostało ogłoszone (dla zgłoszeń wydzielonych lub przekształconych ze zgłoszenia wynalazku umieszczono w nawiasie numer zgłoszenia macierzystego).

105053	03/98	107776	19/99
105163	05/98	107777	19/99
106820	02/99	107836	19/98
106844	03/99	107844	20/99
107091	07/98	107845	20/99
107162	08/99	107850	20/99
107216	09/99	107851	20/99
107502	14/99	107944	21/99
107592	16/98	108088	23/99
107638	17/99	108125	24/99
107639	17/99	108417	03/00
107688	18/99	108691	07/00
107717	18/99	108794	09/00
107771	19/99	109007	12/00

108

**DECYZJE O UMORZENIU POSTĘPOWANIA
(wydane po ogłoszeniu o zgłoszeniu)**

Poniższe zestawienie zawiera kolejno: numer zgłoszenia wzoru użytkowego oraz numer i rok wydania Biuletynu Urzędu Patentowego, w którym zgłoszenie zostało ogłoszone (dla zgłoszeń wydzielonych lub przekształconych ze zgłoszenia wynalazku umieszczono w nawiasie numer zgłoszenia macierzystego).

106288	12/98	107797	20/99
106776	01/99	107945	21/99
106942	04/99	107989	22/99
106943	04/99	108690	07/00
107074	07/99	108838	23/99
107077	20/98	108884	11/00
107337	12/99	111066	26/01
107439	13/99	111396	07/02
107655	17/99	112103	22/02
107710	18/99	112234	25/02
107753	19/99		

109

**DECYZJE STWIERDZAJĄCE WYGAŚNIĘCIE
DECYZJI O UDZIELENIU PRAWA OCHRONNEGO**

Poniższe zestawienie zawiera kolejno: numer zgłoszenia wzoru użytkowego oraz numer i rok wydania Biuletynu Urzędu Patentowego, w którym zgłoszenie zostało ogłoszone (dla zgłoszeń wydzielonych lub przekształconych ze zgłoszenia wynalazku umieszczono w nawiasie numer zgłoszenia macierzystego).

105503	09/98	107171	09/99
106788	01/99	107182	09/99
106933	04/99	107442	13/99
106978	06/98	107443	13/99
107006	06/99	107444	13/99
107054	06/99	107478	14/99
107055	06/99	107479	14/99
107086	06/98	107519	15/99
107100	07/99		

110

**WPISY I ZMIANY W REJESTRZE
PRAW OCHRONNYCH**

(nie uwzględnione w innych samodzielnych ogłoszeniach)

Poniższe zestawienie zawiera kolejno: kod rodzaju prawa, numer prawa ochronnego, datę wpisu, oznaczenie rubryki, w której dokonano wpisu lub zmiany oraz treść wpisu. Poszczególne rubryki rejestru praw ochronnych zawierają następujące dane:

rubryka A - nazwisko i imię lub nazwę oraz adres uprawnionego z prawa ochronnego, z podaniem nazwy kraju,

rubryka B - tytuł wzoru użytkowego,

rubryka C - nazwisko i imię twórcy wzoru użytkowego oraz jego miejsce zamieszkania (miejscowość, kraj),

rubryka D - prawa ograniczające prawa ochronne (licencje, prawo korzystania ze wzoru użytkowego, oświadczenie o licencji otwartej),

rubryka E - wpisy uzupełniające stan prawny wzoru użytkowego,

rubryka F - wnioski i sprzeciwy oraz decyzje wydane w wyniku ich rozpoznania, (adnotacje),

rubryka G - data unieważnienia lub data i przyczyna wygaśnięcia prawa ochronnego.

Uwaga: Publikacji podlegają: zmiana uprawnionego, twórcy, zmiana nazwy uprawnionego, prawa ograniczające, prawo ochronne, sprostowania istotnych pomyłek.

(Y1) 59643, 59657, 59659 2003 02 18 A. Wprowadzono zmianę miejsca zamieszkania uprawnionego przez wykreślenie wpisu: „Łoszewski Tomasz, Kraków, Polska” i dokonanie wpisu: „Łoszewski Tomasz, Rząska, Polska”.

(Y1) 59660 2003 02 18 A. Wprowadzono zmianę uprawnionego przez wykreślenie wpisu: „BIAZET S.A., Białystok, Polska” i dokonanie wpisu: „BIAZET EI Sp. z o.o., Białystok, Polska”.

111

DECYZJE O WYGAŚNIĘCIU PRAWA OCHRONNEGO

Poniższe zestawienie zawiera kolejno: kod rodzaju prawa, numery praw ochronnych, które wygasły na podstawie art. 72 ust. 1 pkt 1 lub 2 w związku z art. 82 ustawy z dnia 19 października 1972 r. o wynalazczości, oraz datę wygaśnięcia prawa ochronnego.

(Y1) 55240 2002 03 08	(Y1) 55665 2002 03 31
(Y1) 55333 2002 03 25	(Y1) 55672 2002 03 16
(Y1) 55453 2002 03 25	(Y1) 55712 2002 03 23
(Y1) 55532 2002 03 03	(Y1) 55735 2002 03 17
(Y1) 55534 2002 03 03	(Y1) 55763 2002 03 07
(Y1) 55547 2002 03 03	(Y1) 55774 2002 03 31
(Y1) 55566 2002 03 07	(Y1) 55879 2002 03 25
(Y1) 55579 2002 03 11	(Y1) 55956 2002 03 23

(Y1) 55964 2002 03 30	(Y1) 56473 2002 03 31
(Y1) 56004 2002 03 25	(Y1) 56515 2002 03 17
(Y1) 56042 2002 03 04	(Y1) 57389 2002 03 30
(Y1) 56056 2002 03 10	(Y1) 57450 2002 03 23
(Y1) 56097 2002 03 16	

Poniższe zestawienie zawiera kolejno: kod rodzaju prawa, numery praw ochronnych, które wygasły na podstawie art. 90 ust. 1 pkt 2 - 4 w związku z art. 100 ust. 1 ustawy z dnia 30 czerwca 2000 r. – Prawo własności przemysłowej oraz datę wygaśnięcia prawa ochronnego.

(Y1) 59044 2002 03 19	(Y1) 59189 2002 02 20
(Y1) 59108 2002 03 11	(Y1) 59366 2002 03 28
(Y1) 59165 2002 03 08	(Y1) 59372 2002 01 16

C. WZORY PRZEMYSŁOWE

Cyfrowe kody identyfikacyjne (wg normy WIPO ST. 80), które poprzedzają informacje o dokonanej rejestracji oznaczają:

- (11) - numer rejestracji
- (21) - numer zgłoszenia
- (22) - data zgłoszenia
- (30) - pierwszeństwo
- (51) - symbol klasy wzoru przemysłowego
- (54) - określenie przedmiotu wzoru
- (55) - rysunek wzoru lub fotografię wzoru
- (72) - imię i nazwisko twórcy wzoru
- (73) - nazwisko i imię bądź nazwę uprawnionego

112

REJESTRACJA

(od nr 2145 do nr 2438)

(51) 6-10 (11) **2145** (22) 1998 10 19 (21) (17017)
 (73) Bagińska Maria, Białystok, (PL)
 (72) Bagińska Maria
 (54) Zasłony dekoracyjne
 (55)

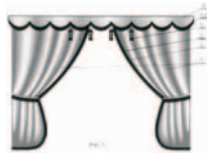

(51) 25-02 (11) **2146** (22) 1999 04 12 (21) (17889)
 (73) Jaciubek Andrzej, Prymusowa Wola, (PL)
 (72) Jaciubek Andrzej
 (54) Zestaw segmentów ogrodzeniowych
 (55)



(51) 25-02 (11) **2147** (22) 1999 04 12 (21) (17890)
 (73) Jaciubek Andrzej, Prymusowa Wola, (PL)
 (72) Jaciubek Andrzej
 (54) Zestaw segmentów ogrodzeniowych
 (55)



(51) 25-02 (11) **2148** (22) 1999 04 12 (21) (17891)
 (73) Jaciubek Andrzej, Prymusowa Wola, (PL)
 (72) Jaciubek Andrzej
 (54) Zestaw segmentów ogrodzeniowych
 (55)



(51) 11-05 (11) **2149** (22) 1999 05 17 (21) (18080)
 (73) Związek Ochotniczych Straży Pożarnych R.P. Zarząd Główny, Warszawa, (PL)
 (72) Pawlak Waldemar, Lisiecki Edward
 (54) Emblemat
 (55)



(51) 11-03 (11) **2150** (22) 1999 05 17 (21) (18081)
 (73) Związek Ochotniczych Straży Pożarnych R.P. Zarząd Główny, Warszawa, (PL)
 (72) Pawlak Waldemar, Lisiecki Edward
 (54) Znak
 (55)



(51) 11-05 (11) **2151** (22) 1999 05 17 (21) (18082)
 (73) Związek Ochotniczych Straży Pożarnych R.P. Zarząd Główny, Warszawa, (PL)
 (72) Pawlak Waldemar, Lisiecki Edward
 (54) Flaga
 (55)



(51) 7-01 (11) **2152** (22) 1999 05 31 (21) (18145)
 (73) Krośnieńskie Huty Szkła „KROSNO“ S.A., Krosno, (PL)
 (72) Kilar Stanisław
 (54) Kielich do napojów
 (55)

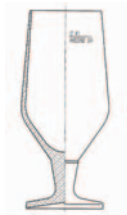

(51) 7-01 (11) **2153** (22) 1999 05 31 (21) (18146)
 (73) Krośnieńskie Huty Szkła „KROSNO“ S.A., Krosno, (PL)
 (72) Kilar Stanisław
 (54) Szklanka
 (55)



(51) 11-99 (11) **2154** (22) 1999 06 02 (21) (18170)
 (73) HUHTAMAKI POLSKA Sp. z o.o., Siemianowice Śl., (PL)
 (72) Woźnica Zbigniew
 (54) Motyw ozdobny, w szczególności na opakowania i pojemniki
 (55)



(51) 1-01 (11) **2155** (22) 1999 06 09 (21) (18196)
 (73) Wójtowicz Grażyna, Wójtowicz Andrzej Przedsiębiorstwo Produkcyjno-Handlowe „GRAN-PIK“ Import-Eksport, Brzozów, (PL)
 (72) Wójtowicz Grażyna
 (54) Wafel wielowarstwowy
 (55)

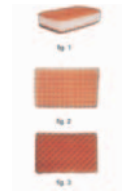

(51) 20-03 (11) **2156** (22) 1999 07 05 (21) (18325)
 (73) Witek Marek, Kraków, (PL)
 (72) Witek Marek
 (54) Stojak reklamowy z zegarem
 (55)



(51) 19-08 (11) **2157** (22) 1999 11 29 (21) (19056)
 (73) Argasiński Leszek, Łañcut, (PL), Argasińska Halina, Łañcut, (PL)
 (72) Argasiński Leszek, Argasińska Halina
 (54) Etykieta opakowania cukierka
 (55)

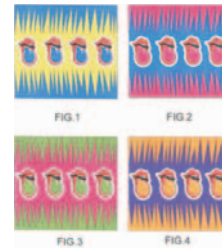

(51) 07-01, 11-02 (11) **2158** (22) 1999 12 06 (21) (19118)
 (30) 1999 09 14 (PL)
 (73) DECO-GLASS Sp. z o.o., Krosno, (PL)
 (72) Jankowski Wojciech
 (54) Wazon i salaterka
 (55)



(51) 07-01, 11-02 (11) **2159** (22) 1999 12 06 (21) (19120)
 (30) 1999 09 14 (PL)
 (73) DECO-GLASS Sp. z o.o., Krosno, (PL)
 (72) Jankowski Wojciech
 (54) Wazon i salaterka
 (55)

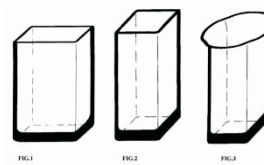

(51) 07-01, 11-02 (11) **2160** (22) 1999 12 06 (21) (19121)
 (30) 1999 09 14 (PL)
 (73) DECO-GLASS Sp. z o.o., Krosno, (PL)
 (72) Jankowski Wojciech
 (54) Wazon i salaterka
 (55)

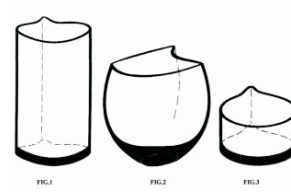

(51) 16-05 (11) **2161** (22) 2000 01 13 (21) (19290)
 (73) Gazda Jerzy, Szczecin, (PL)
 (72) Gazda Jerzy, Gazda Mariusz
 (54) Dwuelementowa podstawa do zdjęć małego formatu
 (55)



(51) 12-16 (11) **2162** (22) 2000 02 02 (21) (19393)
 (73) Górecki Adam, Kęty, (PL), Górecki Roman, Kęty, (PL)
 (72) Górecki Adam, Górecki Roman
 (54) Kołpak do kół samochodu
 (55)

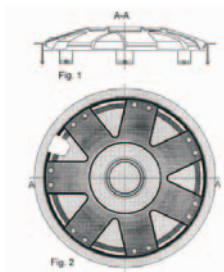

(51) 12-16 (11) **2163** (22) 2000 02 04 (21) (19402)
 (73) Górecki Roman, Kęty, (PL), Górecki Adam, Kęty, (PL)
 (72) Górecki Roman, Górecki Adam
 (54) Kołpak do kół samochodu
 (55)

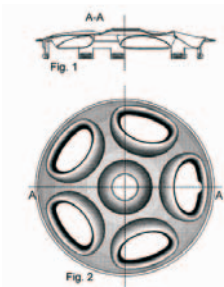

(51) 25-01 (11) **2164** (22) 2000 02 24 (21) (19501)
 (73) Gajewski Włodzimierz, Wrocław, (PL)
 (72) Gajewski Włodzimierz
 (54) Zestaw elementów linkowego systemu aranżacji wnętrz
 (55)

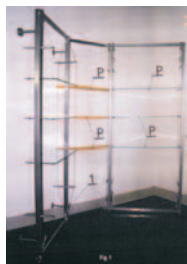

(51) 9-01 (11) **2165** (22) 2000 03 03 (21) (19558)
 (73) Podlaska Wytwórnia Wódek POLMOS Spółka Akcyjna, Siedlce, (PL)

(72) Classens Francis Michael
 (54) Butelka
 (55)



(51) 8-08 (11) **2166** (22) 2000 03 08 (21) (19568)
 (30) 1999 09 09 (IT)
 (73) G.F. S.r.l., Correggio, (IT)
 (72) Gaiti Giorgio
 (54) Końcówka wylotowa przewodu giętkiego
 (55)

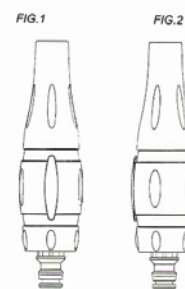

(51) 9-03 (11) **2167** (22) 2000 04 05 (21) (19718)
 (73) PPH DOMEL Produkcja Tworzyw Sztucznych - Bogdan Dorsz, Książ Wlkp., (PL)
 (72) Dorsz Bogdan
 (54) Pojemnik na substancję odświeżającą powietrze
 (55)

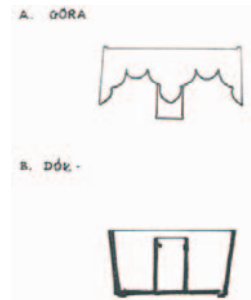

(51) 6-06 (11) **2168** (22) 2000 05 05 (21) (19870)
 (73) Fabryka Mebli „BODZIO“ Bogdan Szewczyk, Goszcz, (PL)
 (72) Szewczyk Bogdan
 (54) Front meblowy
 (55)



(51) 28-03 (11) **2169** (22) 2000 05 12 (21) (19927)
 (30) 1999 11 13 (DE)

(73) LEIFHEIT AG, Nassau, (DE)
 (72) Ohm Heinz Josef
 (54) Suszarka z wyciągiem
 (55)



(51) 9-01 (11) **2170** (22) 2000 05 22 (21) (19986)
 (73) MASPEX Wadowice Sp. z o.o., Wadowice, (PL)
 (72) Peringer Adam, Klimaszewski Jarosław
 (54) Butelka
 (55)

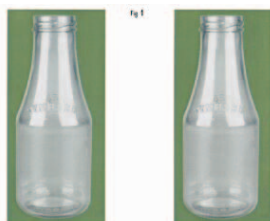

(51) 9-01 (11) **2171** (22) 2000 06 01 (21) (20029)
 (73) GTX HANEX PLASTIC Sp. z o.o. w Poznaniu Oddział Sokółka, Sokółka, (PL)
 (72) Niemier Dariusz, Babicz Stanisław
 (54) Butelka
 (55)

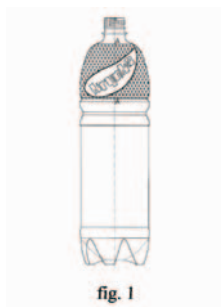

(51) 9-01 (11) **2172** (22) 2000 06 01 (21) (20039)
 (73) MASPEX WADOWICE Sp z o.o., Wadowice, (PL)
 (72) Klimaszewski Jarosław, Peringer Adam
 (54) Butelka
 (55)



(51) 9-01 (11) **2173** (22) 2000 08 03 (21) (20347)
 (73) „Ziaja“ Ltd. Zakład Produkcji Leków, Gdańsk, (PL)
 (72) Rosińska Joanna, Rosiński Andrzej, Rosiński Michał

(54) Butelka
 (55)



(51) 25-02 (11) **2174** (22) 2000 08 22 (21) (20448)
 (73) Kupidura Tadeusz, Kupidura Joanna Przedsiębiorstwo JADAR PTE, Skaryszew, (PL)
 (72) Kupidura Tadeusz, Kupidura Joanna
 (54) Ogrodzenie betonowe
 (55)

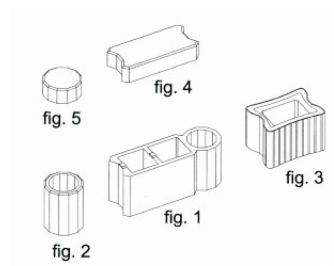

(51) 25-01 (11) **2175** (22) 2000 08 28 (21) (20464)
 (73) Przedsiębiorstwo Przemysłu Betonów PREFABET-BIAŁE BŁOTA S.A., Białe Błota, (PL)
 (72) Baumgart Waldemar, Kaczmarek Dariusz
 (54) Płyta stropowa wielokanałowa
 (55)

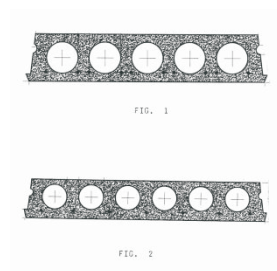

(51) 23-99 (11) **2176** (22) 2000 08 28 (21) (20465)
 (73) Przedsiębiorstwo Przemysłu Betonów PREFABET-BIAŁE BŁOTA S.A., Białe Błota, (PL)
 (72) Baumgart Waldemar, Kaczmarek Dariusz
 (54) Zbiornik
 (55)



(51) 8-06 (11) **2177** (22) 2000 09 21 (21) (20606)
 (73) Fabryka Akcesoriów Meblowych S.A., Chełmno, (PL)
 (72) Sosnowski Tomasz

(54) Uchwyt klamki

(55)

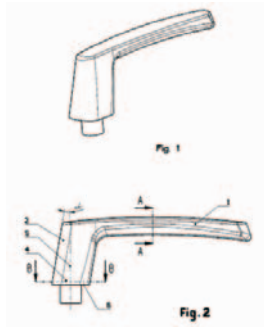

(51) 5-06 (11) **2178** (22) 2000 10 05 (21) (20652)
 (30) 2000 04 10 (SE)
 (73) Metsä Tissue Oyj, Espoo, (FI)
 (72) Zeiler Christoph
 (54) Arkusz wyrobu chłonnego
 (55)

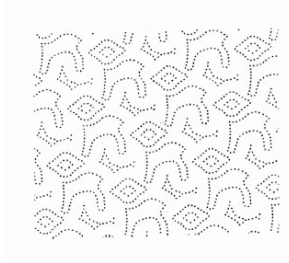

(51) 6-13 (11) **2179** (22) 2000 10 04 (21) (20653)
 (73) Przedsiębiorstwo Zagraniczne KEGEL-BŁAŻUSIAK, Nowy Targ, (PL)
 (72) Błażusiak Maciej
 (54) Pokrowiec na tylny fotel samochodowy
 (55)

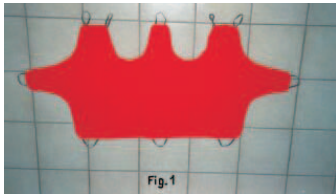

(51) 20-02 (11) **2180** (22) 2000 10 06 (21) (20654)
 (73) Skowroński Jerzy, Warszawa, (PL)
 (72) Skowroński Jerzy
 (54) Pudełko ekspozycyjne dla zegarków
 (55)



(51) 8-06 (11) **2181** (22) 2000 10 09 (21) (20663)
 (73) Fabryka Akcesoriów Meblowych SA, Chełmno, (PL)
 (72) Sosnowski Tomasz

(54) Uchwyt klamki

(55)

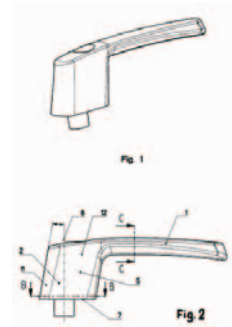

(51) 9-01 (11) **2182** (22) 2000 10 11 (21) (20673)
 (30) 2000 04 11 (WO)
 (73) ITM ENTREPRISES (Société Anonyme), Paryż, (FR)
 (72) Evesque Jean-Luc
 (54) Butelka
 (55)

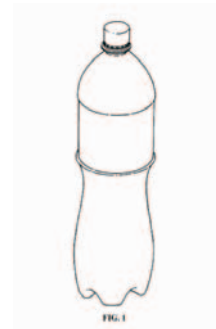

(51) 7-01 (11) **2183** (22) 2000 10 11 (21) (20674)
 (30) 2000 04 11 (WO)
 (73) ITM ENTREPRISES (Société Anonyme), Paryż, (FR)
 (72) Soetewey Lode
 (54) Maselniczka
 (55)



(51) 9-01 (11) **2184** (22) 2000 10 12 (21) (20676)
 (73) GLOBAL COSMED SA Fabryki Kosmetyczne i Chemiczne, Radom, (PL)
 (72) Pastuszka Adam
 (54) Butelka
 (55)



(51) 9-01 (11) **2185** (22) 2000 10 12 (21) (20677)
 (73) GLOBAL COSMED SA Fabryki Kosmetyczne i Chemiczne,
 Radom, (PL)
 (72) Pastuszka Adam
 (54) Butelka
 (55)



(51) 9-03 (11) **2186** (22) 2000 10 13 (21) (20681)
 (73) GLOBAL COSMED Spółka Akcyjna Fabryki Kosmetyczne
 i Chemiczne, Radom, (PL)
 (72) Pastuszka Adam
 (54) Pojemnik
 (55)

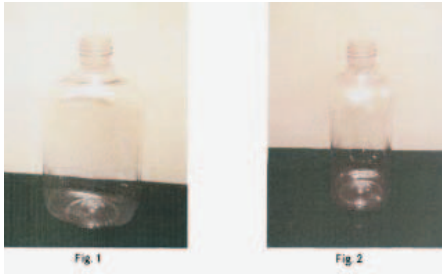

(51) 4-02 (11) **2187** (22) 2000 10 25 (21) (20723)
 (73) Klesyk Irena, Kielce, (PL)
 (72) Klesyk Irena
 (54) Szczoteczka do mycia
 (55)

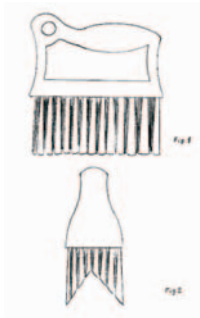

(51) 3-01 (11) **2188** (22) 2000 10 25 (21) (20724)
 (73) Klesyk Irena, Kielce, (PL)
 (72) Klesyk Irena
 (54) Saszetka na drobne przedmioty
 (55)

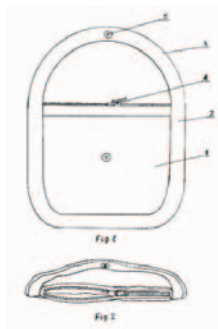

(51) 6-01 (11) **2189** (22) 2000 10 25 (21) (20725)
 (73) Miąskowski Kazimierz, Chwaszczyno, (PL)
 (72) Miąskowski Kazimierz
 (54) Komplet mebli wypoczynkowych tapicerowanych
 (55)



(51) 9-03 (11) **2190** (22) 2000 10 27 (21) (20733)
 (73) Pisarzewska Hanna, Pisarzewski Wojciech Przedsiębiorstwo
 Produkcyjno-Handlowe HAWOPOL Zakład Pracy Chronionej,
 Łomianki, (PL)
 (72) Pisarzewska Hanna, Pisarzewski Wojciech
 (54) Opakowanie czekoladek
 (55)



(51) 23-04 (11) **2191** (22) 2000 11 02 (21) (20751)
 (73) Kaczmarczyk Tadeusz, Świdnica, (PL), Kaczmarczyk Michalina,
 Świdnica, (PL)
 (72) Kaczmarczyk Tadeusz, Kaczmarczyk Michalina
 (54) Wywiewka
 (55)

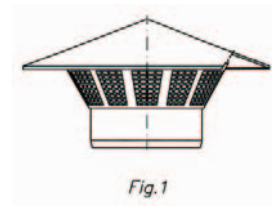

(51) 8-08 (11) **2192** (22) 2000 11 02 (21) (20752)
 (73) Kaczmarczyk Tadeusz, Świdnica, (PL), Kaczmarczyk Michalina,
 Świdnica, (PL)
 (72) Kaczmarczyk Tadeusz, Kaczmarczyk Michalina
 (54) Uchwyt do rozdzielacza
 (55)

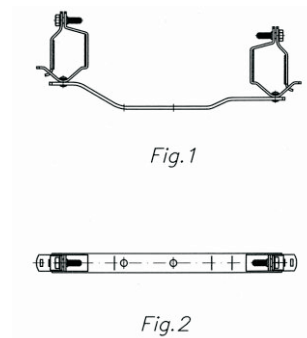

(51) 6-05 (11) **2193** (22) 2000 11 08 (21) (20762)
 (30) 2000 05 09 (PL)
 (73) Swarzędz Meble SA, Swarzędz, (PL)
 (72) Mikołajczak Jacek
 (54) Zestaw stołowy
 (55)

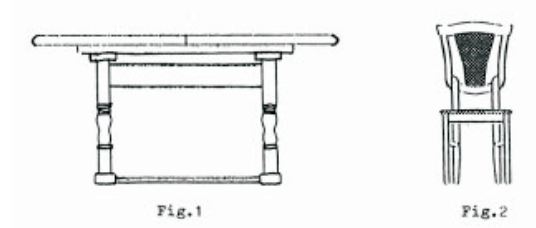

(51) 6-05 (11) **2194** (22) 2000 11 08 (21) (20763)
 (30) 2000 05 09 (PL)
 (73) Swarzędz Meble SA, Swarzędz, (PL)
 (72) Mikołajczak Jacek
 (54) Zestaw stołowy
 (55)

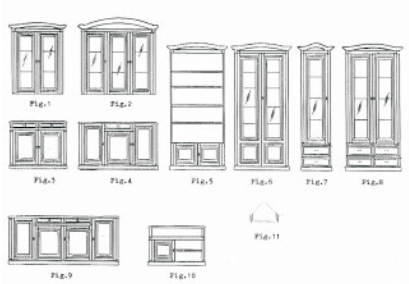

(51) 6-05 (11) **2195** (22) 2000 11 08 (21) (20764)
 (30) 2000 05 09 (PL)
 (73) Swarzędz Meble SA, Swarzędz, (PL)
 (72) Mikołajczak Jacek
 (54) Zestaw sypialny
 (55)

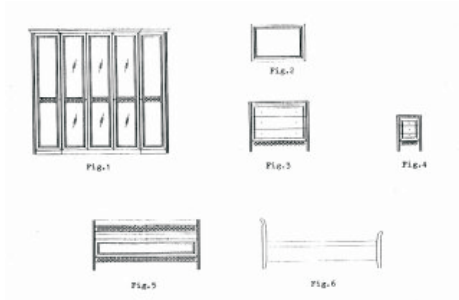

(51) 206-05 (11) **2196** (22) 2000 11 08 (21) (20765)
 (30) 2000 05 09 (PL)
 (73) Swarzędz Meble SA, Swarzędz, (PL)
 (72) Mikołajczak Jacek
 (54) Zestaw stołowy
 (55)

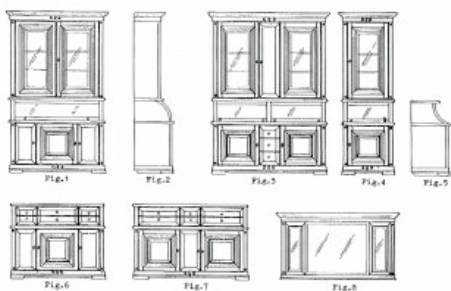

(51) 6-05 (11) **2197** (22) 2000 11 08 (21) (20766)
 (30) 2000 05 09 (PL)
 (73) Swarzędz Meble SA, Swarzędz, (PL)
 (72) Usarewicz-Owsian Jolanta
 (54) Zestaw stołowy
 (55)

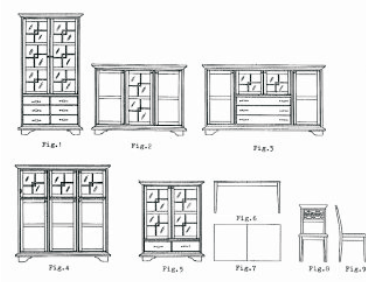

(51) 6-05 (11) **2198** (22) 2000 11 08 (21) (20767)
 (30) 2000 05 09 (PL)
 (73) Swarzędz Meble SA, Swarzędz, (PL)
 (72) Kapela Małgorzata, Kapela Jan
 (54) Zestaw stołowy
 (55)

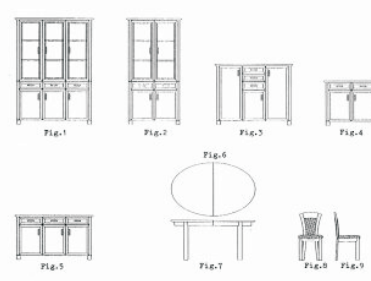

(51) 6-05 (11) **2199** (22) 2000 11 08 (21) (20768)
 (30) 2000 05 09 (PL)
 (73) Swarzędz Meble SA, Swarzędz, (PL)
 (72) Bączyk Jakub
 (54) Zestaw sypialny
 (55)

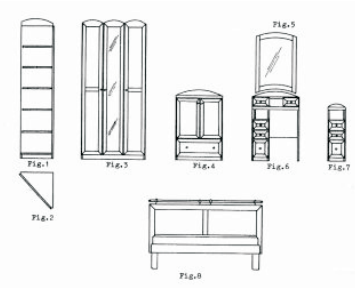

(51) 6-05 (11) **2200** (22) 2000 11 08 (21) (20769)
 (30) 2000 05 09 (PL)
 (73) Swarzędz Meble SA, Swarzędz, (PL)
 (72) Mikołajczak Jacek
 (54) Zestaw sypialny
 (55)

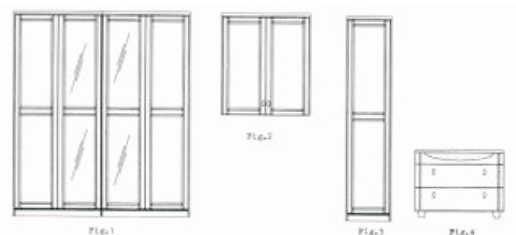

(51) 9-01 (11) **2201** (22) 2000 11 13 (21) (20794)
 (73) GLOBAL COSMED SA Fabryki Kosmetyczne i Chemiczne,
 Radom, (PL)
 (72) Pastuszka Adam
 (54) Butelka
 (55)



(51) 22-06 (11) **2202** (22) 2000 11 13 (21) (20796)
 (73) Akademia Techniczno-Rolnicza, Bydgoszcz, (PL)
 (72) Śliwa Wojciech, Piesik Dariusz, Tabaka Piotr
 (54) Pułapka na owady uskrzydłone
 (55)

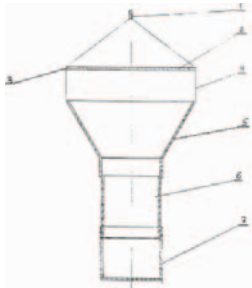

(51) 9-03 (11) **2203** (22) 2000 11 16 (21) (20806)
 (73) Przedsiębiorstwo Produkcyjno-Handlowo-Uslugowe BAMAR
 S.C.- Barbara Limburska, Mariusz Limburski, Stalowa Wola, (PL)
 (72) Limburska Barbara, Limburski Mariusz
 (54) Pojemnik z pokrywą
 (55)

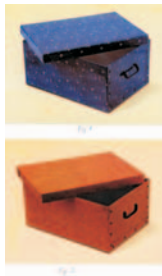

(51) 9-03 (11) **2204** (22) 2000 11 16 (21) (20807)
 (73) Przedsiębiorstwo Produkcyjno-Handlowo-Uslugowe BAMAR
 S.C.- Barbara Limburska, Mariusz Limburski, Stalowa Wola, (PL)
 (72) Limburska Barbara, Limburski Mariusz
 (54) Kasetka z szufladami
 (55)

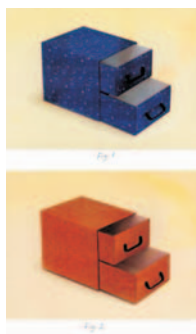

(51) 9-01 (11) **2205** (22) 2000 11 16 (21) (20810)
 (73) POLGLASS POLSKA S.A., Wyszaków, (PL)
 (72) Kochański Ryszard, McKeown Michael Peter, Żołyński Jerzy
 (54) Butelka
 (55)



(51) 9-03 (11) **2206** (22) 2000 11 15 (21) (20811)
 (73) Kwiatkowski Mirosław, Koziegłowy k/Poznań, (PL),
 Kwiatkowska Janina, Koziegłowy k/Poznań, (PL)
 (72) Kwiatkowski Mirosław, Kwiatkowska Janina
 (54) Opakowanie do prezentacji i sprzedaży elementów wentylacyjnych
 (55)

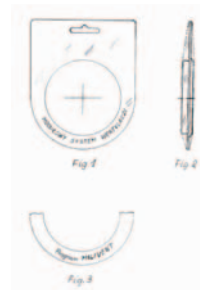

(51) 8-06 (11) **2207** (22) 2000 11 22 (21) (20825)
 (73) Fabryka Akcesoriów Meblowych SA, Chełmno, (PL)
 (72) Hatna Marianna
 (54) Uchwyt klamki
 (55)

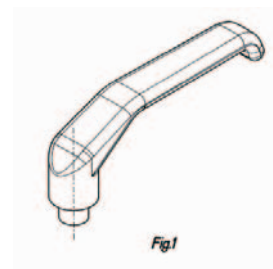

(51) 12-16 (11) **2208** (22) 2000 11 24 (21) (20847)
 (30) 2000 05 25 (PL)
 (73) Kopycki Zbigniew Przedsiębiorstwo Produkcyjno Handlowo
 Usługowe JACKY, Wrocław, (PL)
 (72) Kopycki Zbigniew
 (54) Osłona tarczy hamulcowej koła samochodu
 (55)

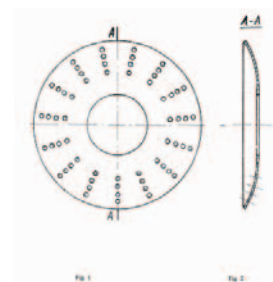

(51) 13-02 (11) **2209** (22) 2000 11 24 (21) (20848)
 (30) 2000 05 25 (PL)
 (73) Przedsiębiorstwo Produkcyjno-Usługowe „POMEL“ Sp. z o.o.,
 Wyszków, (PL), Sznajder Lech „SZEL“, Parzniew, (PL)
 (72) Gomoliszek Paweł, Sznajder Lech
 (54) Wieczko akumulatora
 (55)



(51) 9-03 (11) **2210** (22) 2000 11 25 (21) (20850)
 (30) 2000 05 26 (FR)
 (73) ITM ENTREPRISES /Société Anonyme/, Paryż, (FR)
 (72) Vanhoeke Jean-Pierre
 (54) Skrzynka z wickiem
 (55)

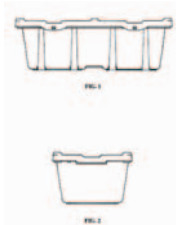

(51) 1-01 (11) **2211** (22) 2000 11 27 (21) (20856)
 (73) CADBURY WEDEL Sp.z o.o., Warszawa, (PL)
 (72) Kulikowska Monika
 (54) Czekoladka
 (55)



(51) 1-01 (11) **2212** (22) 2000 11 27 (21) (20857)
 (73) CADBURY WEDEL Sp.z o.o., Warszawa, (PL)
 (72) Kulikowska Monika
 (54) Czekoladka
 (55)



(51) 1-01 (11) **2213** (22) 2000 11 27 (21) (20858)
 (73) CADBURY WEDEL Sp.z o.o., Warszawa, (PL)
 (72) Kulikowska Monika
 (54) Czekoladka
 (55)



(51) 1-01 (11) **2214** (22) 2000 11 27 (21) (20859)
 (73) CADBURY WEDEL Sp. z o.o., Warszawa, (PL)
 (72) Kulikowska Monika
 (54) Czekoladka
 (55)



(51) 1-01 (11) **2215** (22) 2000 11 27 (21) (20860)
 (73) CADBURY WEDEL Sp. z o.o., Warszawa, (PL)
 (72) Kulikowska Monika
 (54) Czekoladka
 (55)

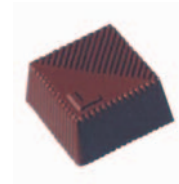

(51) 1-01 (11) **2216** (22) 2000 11 27 (21) (20861)
 (73) CADBURY WEDEL Sp.z o.o., Warszawa, (PL)
 (72) Kulikowska Monika
 (54) Czekoladka
 (55)

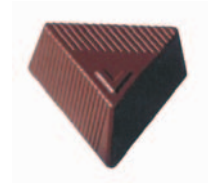

(51) 28-03 (11) **2217** (22) 2000 11 27 (21) (20862)
 (73) Keller Harry Henry, Cleveland, (US)
 (72) Keller Harry Henry
 (54) Wałek do masażu dłoni i stóp
 (55)

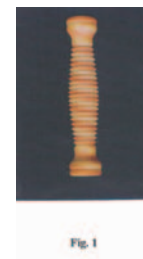

(51) 6-01 (11) **2218** (22) 2000 12 01 (21) (20901)
 (73) Mucha Jan, Ostrzeszów, (PL)
 (72) Mucha Jan
 (54) Zestaw wypoczynkowy mebli tapicerowanych
 (55)



(51) 6-01 (11) **2219** (22) 2000 12 01 (21) (20902)
 (73) Mucha Jan, Ostrzeszów, (PL)
 (72) Mucha Jan
 (54) Kanapa narożnikowa
 (55)



Fig.1

(51) 19-06 (11) **2220** (22) 2000 12 05 (21) (20907)
 (30) 2000 06 05 (DE), 2000 07 14 (DE)
 (73) Merz & Krell GmbH & Co., Gross-Bieberau, (DE)
 (72) Rommel Volkmar
 (54) Urządzenie do pisania
 (55)



FIG. 4

FIG. 5

(51) 19-06 (11) **2221** (22) 2000 12 05 (21) (20908)
 (30) 2000 06 05 (DE)
 (73) Merz & Krell GmbH & Co., Gross-Bieberau, (DE)
 (72) Keil Siegfried
 (54) Urządzenie do pisania
 (55)

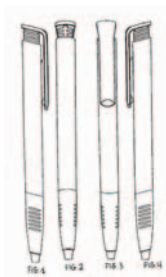

FIG. 4

FIG. 5

FIG. 6

FIG. 7

(51) 6-01 (11) **2222** (22) 2000 12 07 (21) (20916)
 (30) 2000 06 07 (US)
 (73) CENTER FOR DESIGN RESEARCH AND DEVELOPMENT N.V, Curacao, (AN)
 (72) Ambasz Emilio
 (54) Krzesło
 (55)

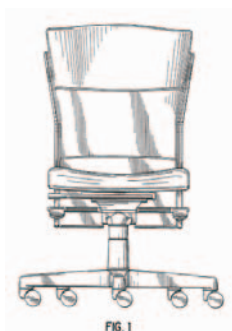

FIG. 1

(51) 29-02 (11) **2223** (22) 2000 12 08 (21) (20923)
 (30) 2000 06 09 (DK)
 (73) Tryg-Baltica smba, Ballerup, (DK)
 (72) Mortensen Peter, Bregnehøj Torben
 (54) Stanowisko ratownicze
 (55)



(51) 8-06 (11) **2224** (22) 2000 12 11 (21) (20925)
 (73) Gajek Andrzej, Toruń, (PL)
 (72) Gajek Andrzej
 (54) Uchwyt meblowy
 (55)



(51) 8-06 (11) **2225** (22) 2000 12 11 (21) (20926)
 (73) Gajek Andrzej, Toruń, (PL)
 (72) Gajek Andrzej
 (54) Uchwyt meblowy
 (55)



(51) 8-06 (11) **2226** (22) 2000 12 11 (21) (20927)
 (73) Gajek Andrzej, Toruń, (PL)
 (72) Gajek Andrzej
 (54) Uchwyt meblowy
 (55)



(51) 13-03 (11) **2227** (22) 2000 12 11 (21) (20939)
 (73) Elda Szczecinek ELEKTROTECHNIKA SA, Szczecinek, (PL)
 (72) Solarski Piotr

(54) Rozgałęźnik
(55)

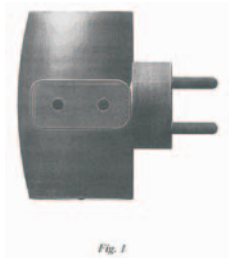

(51) 8-06 (11) **2228** (22) 2000 12 14 (21) (20952)
(30) 2000 06 14 (DE)
(73) Koralle Sanitärprodukte GmbH, Vlotho, (DE)
(72) Fritz Michael
(54) Zawias do szklanej kabiny prysznicowej
(55)

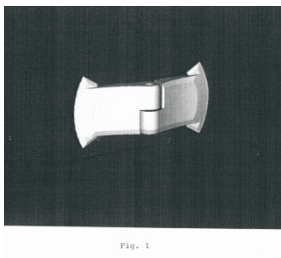

(51) 8-06 (11) **2229** (22) 2000 12 14 (21) (20953)
(30) 2000 06 14 (DE)
(73) Koralle Sanitärprodukte GmbH, Vlotho, (DE)
(72) Fritz Michael
(54) Zawias do szklanej kabiny prysznicowej
(55)

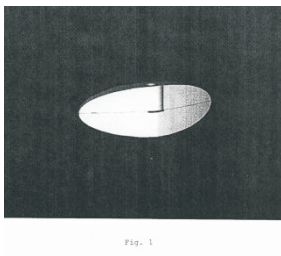

(51) 2-04 (11) **2230** (22) 2000 12 13 (21) (20958)
(73) Zakład Obuwia NORD S.C. Kazimierz Meka, Mieczysław Sztrajbel, Słupsk, (PL)
(72) Meka Kazimierz, Sztrajbel Mieczysław
(54) Spód obuwniczy
(55)



(51) 25-02 (11) **2231** (22) 2000 12 15 (21) (20961)
(73) Mitas Radosław, Szczecin, (PL), Witas Maciej, Katowice, (PL), Mitas Tomasz, Szczecin, (PL)
(72) Mitas Radosław, Witas Maciej, Mitas Tomasz

(54) Kształtownik
(55)

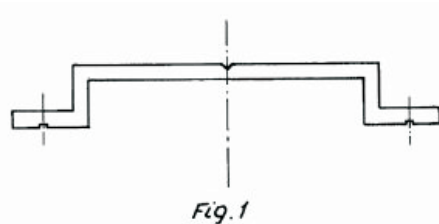

(51) 9-03 (11) **2232** (22) 2000 12 20 (21) (20967)
(73) Centrala Handlowo-Usługowa AUTOLAND S.C.J.Morański i J.Kisielewski, Pawłowice, (PL)
(72) Strzelczyk Andrzej, Królewski Adam, Wieczorek Jerzy, Rygol Jolanta
(54) Pojemnik
(55)



(51) 8-07 (11) **2233** (22) 2000 12 19 (21) (20973)
(73) Zakład Produkcyjno-Usługowo-Handlowy EXPRES - Wojciech Kowalczyk, Siepraw, (PL)
(72) Kowalczyk Wojciech
(54) Klucz surowy
(55)



(51) 8-06 (11) **2234** (22) 2000 12 21 (21) (20975)
(73) Fabryka Akcesoriów Meblowych SA, Chełmno, (PL)
(72) Sosnowski Tomasz
(54) Uchwyt klamki
(55)

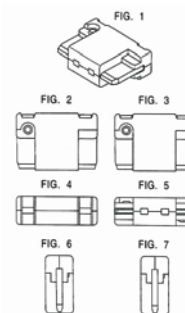

(51) 13-03 (11) **2235** (22) 2000 12 29 (21) (20994)
(30) 2000 06 30 (JP), 00 06 30 (JP)
(73) Yazaki Corporation, Tokyo, (JP)
(72) Ohashi Norihiro, Kondo Hiroki, Endo Takayoshi

(54) Bezpiecznik
(55)

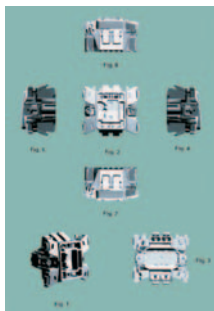

(51) 13-03 (11) **2236** (22) 2001 01 03 (21) (21019)
(30) 2000 07 03 (WO)
(73) LEGRAND, Limoges, (FR), LEGRAND SNC, Limoges, (FR)
(72) Poulet Olivier
(54) Element przełączający do wyłącznika elektrycznego
(55)

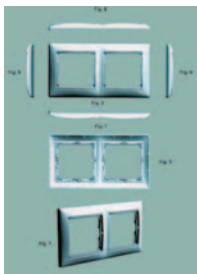

(51) 13-03 (11) **2237** (22) 2001 01 03 (21) (21020)
(30) 2000 07 03 (WO)
(73) LEGRAND, Limoges, (FR), LEGRAND SNC, Limoges, (FR)
(72) Poulet Olivier, Thirouin Stephane
(54) Płytkę czołową osłony naściennej elementów instalacji elektrycznej
(55)

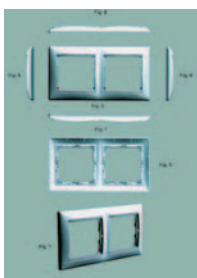

(51) 8-06 (11) **2238** (22) 2001 01 05 (21) (21024)
(73) Gajek Andrzej, Toruń, (PL)
(72) Gajek Andrzej
(54) Uchwyt meblowy
(55)



(51) 8-06 (11) **2239** (22) 2001 01 05 (21) (21025)
(73) Gajek Andrzej, Toruń, (PL)
(72) Gajek Andrzej

(54) Uchwyt meblowy
(55)



(51) 8-06 (11) **2240** (22) 2001 01 05 (21) (21026)
(73) Gajek Andrzej, Toruń, (PL)
(72) Gajek Andrzej
(54) Uchwyt meblowy
(55)



(51) 8-06 (11) **2241** (22) 2001 01 05 (21) (21027)
(73) Gajek Andrzej, Toruń, (PL)
(72) Gajek Andrzej
(54) Uchwyt meblowy
(55)



(51) 9-07 (11) **2242** (22) 2001 01 08 (21) (21028)
(30) 2000 07 12 (DE)
(73) Henkel Kommanditgesellschaft auf Aktien, Duesseldorf, (DE)
(72) Muehlhausen Hans Georg
(54) Dźwigniowa głowica rozpryskowa
(55)



(51) 9-01 (11) **2243** (22) 2001 01 09 (21) (21037)
(30) 2000 07 12 (DE), 2000 07 28 (DE)
(73) Henkel Kommanditgesellschaft auf Aktien, Duesseldorf, (DE)
(72) Muehlhausen Hans Georg
(54) Butelka
(55)

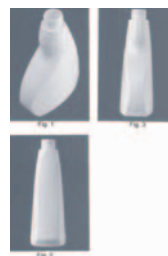

(51) 9-01 (11) **2244** (22) 2001 01 10 (21) (21045)
 (30) 2000 07 12 (DE), 2000 07 28 (DE)
 (73) Henkel Kommanditgesellschaft auf Aktien, Duesseldorf, (DE)
 (72) Muehlhausen Hans Georg
 (54) Butelka
 (55)



(51) 25-02 (11) **2245** (22) 2001 01 11 (21) (21049)
 (73) STELMET Sp. z o.o., Jeleniów, (PL)
 (72) Bieńkowski Stanisław
 (54) Segment ogrodzeniowy
 (55)



(51) 25-02 (11) **2246** (22) 2001 01 11 (21) (21050)
 (73) STELMET Sp. z o.o., Jeleniów, (PL)
 (72) Bieńkowski Stanisław
 (54) Segment ogrodzeniowy
 (55)



(51) 25-02 (11) **2247** (22) 2001 01 11 (21) (21051)
 (73) STELMET Sp. z o.o., Jeleniów, (PL)
 (72) Bieńkowski Stanisław
 (54) Segment ogrodzeniowy
 (55)

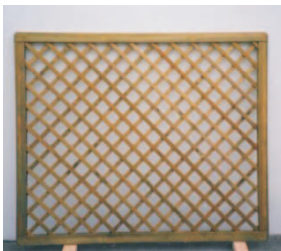

(51) 25-02 (11) **2248** (22) 2001 01 11 (21) (21052)
 (73) STELMET Sp. z o.o., Jeleniów, (PL)
 (72) Bieńkowski Stanisław

(54) Segment ogrodowy
 (55)



(51) 25-02 (11) **2249** (22) 2001 01 11 (21) (21053)
 (73) STELMET Sp. z o.o., Jeleniów, (PL)
 (72) Bieńkowski Stanisław
 (54) Segment ogrodzeniowy
 (55)



(51) 25-02 (11) **2250** (22) 2001 01 11 (21) (21054)
 (73) STELMET Sp. z o.o., Jeleniów, (PL)
 (72) Bieńkowski Stanisław
 (54) Segment ogrodzeniowy
 (55)



(51) 25-02 (11) **2251** (22) 2001 01 11 (21) (21055)
 (73) STELMET Sp. z o.o., Jeleniów, (PL)
 (72) Bieńkowski Stanisław
 (54) Segment ogrodzeniowy
 (55)



(51) 25-02 (11) **2252** (22) 2001 01 11 (21) (21056)
 (73) STELMET Sp. z o.o., Jeleniów, (PL)
 (72) Bieńkowski Stanisław
 (54) Segment ogrodzeniowy
 (55)



(51) 25-02 (11) **2253** (22) 2001 01 11 (21) (21057)
 (73) STELMET Sp. z o.o., Jeleniów, (PL)
 (72) Bieńkowski Stanisław
 (54) Segment ogrodzeniowy
 (55)



(51) 25-02 (11) **2254** (22) 2001 01 11 (21) (21058)
 (73) STELMET Sp. z o.o., Jeleniów, (PL)
 (72) Bieńkowski Stanisław
 (54) Segment ogrodzeniowy
 (55)



(51) 25-02 (11) **2255** (22) 2001 01 11 (21) (21059)
 (73) STELMET Sp. z o.o., Jeleniów, (PL)
 (72) Bieńkowski Stanisław
 (54) Segment ogrodzeniowy
 (55)



(51) 25-02 (11) **2256** (22) 2001 01 11 (21) (21060)
 (73) STELMET Sp. z o.o., Jeleniów, (PL)
 (72) Bieńkowski Stanisław
 (54) Segment ogrodzeniowy
 (55)



(51) 255-02 (11) **2257** (22) 2001 01 11 (21) (21061)
 (73) STELMET Sp. z o.o., Jeleniów, (PL)
 (72) Bieńkowski Stanisław
 (54) Segment ogrodzeniowy
 (55)



(51) 25-02 (11) **2258** (22) 2001 01 11 (21) (21062)
 (73) STELMET Sp. z o.o., Jeleniów, (PL)
 (72) Bieńkowski Stanisław
 (54) Segment ogrodzeniowy
 (55)



(51) 25-02 (11) **2259** (22) 2001 01 11 (21) (21063)
 (73) STELMET Sp. z o.o., Jeleniów, (PL)
 (72) Bieńkowski Stanisław
 (54) Segment ogrodzeniowy
 (55)

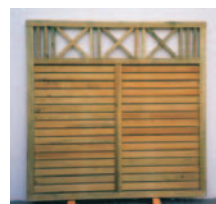

(51) 25-02 (11) **2260** (22) 2001 01 11 (21) (21064)
 (73) STELMET Sp. z o.o., Jeleniów, (PL)
 (72) Bieńkowski Stanisław
 (54) Segment ogrodzeniowy
 (55)



(51) 25-02 (11) **2261** (22) 2001 01 11 (21) (21065)
 (73) STELMET Sp. z o.o., Jeleniów, (PL)
 (72) Bieńkowski Stanisław
 (54) Segment ogrodzeniowy
 (55)



(51) 25-02 (11) **2262** (22) 2001 01 11 (21) (21066)
 (73) STELMET Sp. z o.o., Jeleniów, (PL)
 (72) Bieńkowski Stanisław
 (54) Segment ogrodzeniowy
 (55)



(51) 25-02 (11) **2263** (22) 2001 01 11 (21) (21067)
 (73) STELMET Sp. z o.o., Jeleniów, (PL)
 (72) Bieńkowski Stanisław
 (54) Segment ogrodzeniowy
 (55)



(51) 25-02 (11) **2264** (22) 2001 01 11 (21) (21068)
 (73) STELMET Sp. z o.o., Jeleniów, (PL)
 (72) Bieńkowski Stanisław
 (54) Segment ogrodzeniowy
 (55)



(51) 25-02 (11) **2265** (22) 2001 01 11 (21) (21069)
 (73) STELMET Sp. z o.o., Jeleniów, (PL)
 (72) Bieńkowski Stanisław
 (54) Segment ogrodzeniowy
 (55)



(51) 25-02 (11) **2266** (22) 2001 01 11 (21) (21070)
 (73) STELMET Sp. z o.o., Jeleniów, (PL)
 (72) Bieńkowski Stanisław
 (54) Segment ogrodzeniowy
 (55)



(51) 25-02 (11) **2267** (22) 2001 01 11 (21) (21071)
 (73) STELMET Sp. z o.o., Jeleniów, (PL)
 (72) Bieńkowski Stanisław
 (54) Segment ogrodowy
 (55)



(51) 25-02 (11) **2268** (22) 2001 01 11 (21) (21072)
 (73) STELMET Sp. z o.o., Jeleniów, (PL)
 (72) Bieńkowski Stanisław
 (54) Segment ogrodzeniowy
 (55)



(51) 25-02 (11) **2269** (22) 2001 01 11 (21) (21073)
 (73) STELMET Sp. z o.o., Jeleniów, (PL)
 (72) Bieńkowski Stanisław
 (54) Segment ogrodzeniowy
 (55)



(51) 23-02 (11) **2270** (22) 2001 01 12 (21) (21076)
 (30) 2000 07 14 (ES)
 (73) CALMAR-MONTURAS S.A., Barcelona, (ES)
 (72) Fernández Francesc Xavier González
 (54) Głowica natryskkowa przyciskowa
 (55)

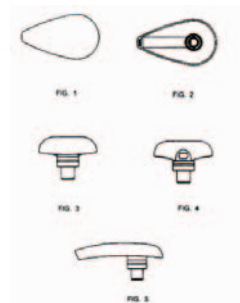

(51) 12-16 (11) **2271** (22) 2001 01 12 (21) (21077)
 (30) 2000 07 14 (WO)
 (73) FRENI BREMBO S.p.A., Curno, (IT)
 (72) Oberti Leone
 (54) Tarcza hamulca tarczowego
 (55)

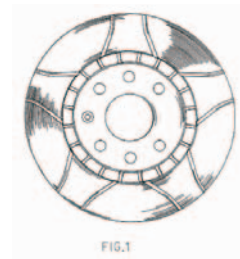

(51) 12-16 (11) **2272** (22) 2001 01 12 (21) (21078)
 (30) 2000 07 14 (WO)
 (73) FRENI BREMBO S.p.A., Curno, (IT)
 (72) Oberti Leone

(54) Tarcza hamulca tarczowego
(55)

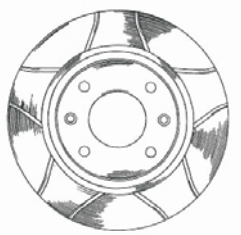

FIG. 1

(51) 12-16 (11) **2273** (22) 2001 01 12 (21) (21079)
(30) 2000 07 14 (WO)
(73) FRENI BREMBO S.p.A., Curno, (IT)
(72) Oberti Leone
(54) Tarcza hamulca tarczowego
(55)

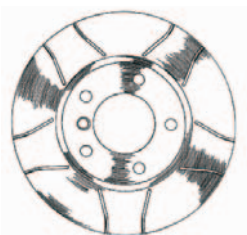

FIG. 1

(51) 12-16 (11) **2274** (22) 2001 01 12 (21) (21080)
(30) 2000 07 14 (WO)
(73) FRENI BREMBO S.p.A., Curno, (IT)
(72) Oberti Leone
(54) Tarcza hamulca tarczowego
(55)

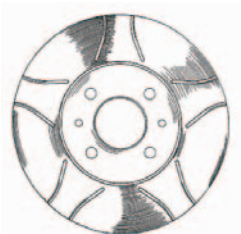

FIG. 1

(51) 12-16 (11) **2275** (22) 2001 01 12 (21) (21081)
(30) 2000 07 14 (WO)
(73) FRENI BREMBO S.p.A., Curno, (IT)
(72) Oberti Leone
(54) Tarcza hamulca tarczowego
(55)



FIG. 1

(51) 9-03 (11) **2276** (22) 2001 01 17 (21) (21091)
(73) AGROS - FORTUNA Sp. z o.o., Tarczyn, (PL)
(72) Szewczyk Barbara

(54) Opakowanie produktu spożywczego
(55)



Fig. 1

(51) 30-04 (11) **2277** (22) 2001 01 18 (21) (21094)
(30) 2000 07 27 (FR)
(73) NOBEL PLASTIQUES, Nanterre, (FR)
(72) Vedye Laurent
(54) Złącze
(55)

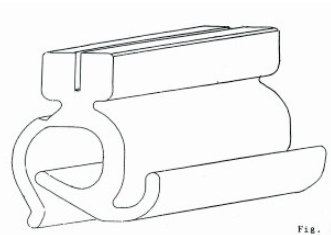

Fig. 1

(51) 7-99 (11) **2278** (22) 2001 01 19 (21) (21097)
(30) 2000 07 21 (US)
(73) DART INDUSTRIES INC., Orlando, (US)
(72) Juhlin Sven-Eric, Benktzon Maria
(54) Otwieracz do konserw
(55)

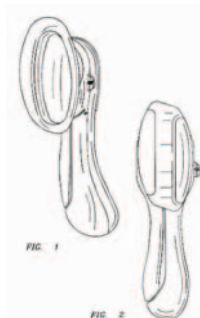

FIG. 1

FIG. 2

(51) 25-02 (11) **2279** (22) 2001 01 19 (21) (21098)
(30) 2000 07 21 (US)
(73) BP AMOCO p.l.c, Londyn, (GB)
(72) O'Brien Michael J.
(54) Zadaszenie stacji usługowej
(55)

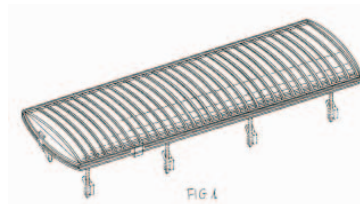
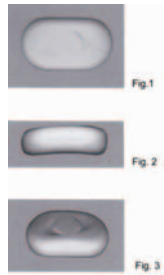

FIG. 4

(51) 28-02 (11) **2280** (22) 2001 01 19 (21) (21100)
(73) BETA Sp. z o.o., Warszawa, (PL)
(72) Sabik Eugeniusz

(54) Kostka mydła
(55)



(51) 8-06 (11) **2281** (22) 2001 01 22 (21) (21102)
(73) Gajek Andrzej, Toruń, (PL)
(72) Gajek Andrzej
(54) Uchwyt meblowy
(55)



(51) 8-06 (11) **2282** (22) 2001 01 22 (21) (21103)
(73) Gajek Andrzej, Toruń, (PL)
(72) Gajek Andrzej
(54) Uchwyt meblowy
(55)



(51) 8-06 (11) **2283** (22) 2001 01 22 (21) (21104)
(73) Gajek Andrzej, Toruń, (PL)
(72) Gajek Andrzej
(54) Uchwyt meblowy
(55)



(51) 9-01 (11) **2284** (22) 2001 01 22 (21) (21106)
(30) 2000 07 24 (WO)
(73) DUCROS, Carpentras, (FR)
(72) Lauret Richard, Thomas Dominique
(54) Flakon
(55)

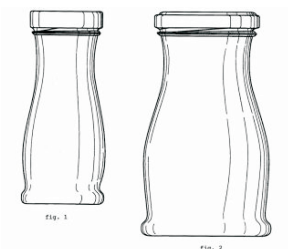

(51) 20-03 (11) **2285** (22) 2001 01 23 (21) (21120)
(30) 2000 07 24 (US)
(73) BP Amoco p.l.c., Londyn, (GB)
(72) O'Brien Michael, Reeser Courtney Doree
(54) Słup reklamowy
(55)

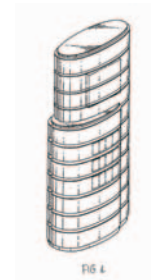

(51) 7-06 (11) **2286** (22) 2001 01 24 (21) (21124)
(73) Pałka Ryszard, Pałka Małgorzata, Pałka-Gęborska Marietta Metalmania s.c., Czernica, (PL)
(72) Pałka Ryszard
(54) Stojak
(55)



(51) 7-06 (11) **2287** (22) 2001 01 24 (21) (21125)
(73) Pałka Ryszard, Pałka Małgorzata, Pałka-Gęborska Marietta Metalmania s.c., Czernica, (PL)
(72) Pałka Ryszard
(54) Stojak
(55)



(51) 6-01 (11) **2288** (22) 2001 01 24 (21) (21126)
(73) NOWY STYL Sp. z o.o., Krosno, (PL)
(72) Stumpp Horst, Herrmann Manfred
(54) Krzesło z siedzeniem z tworzywa sztucznego
(55)



(51) 6-01 (11) **2289** (22) 2001 01 24 (21) (21128)
 (73) NOWY STYL Sp. z o.o., Krosno, (PL)
 (72) Stumpp Horst, Herrmann Manfred
 (54) Krzesło rządowe
 (55)

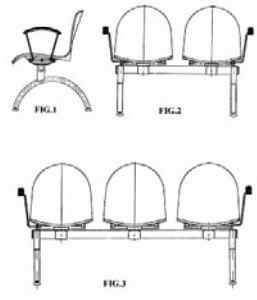

(51) 9-03 (11) **2290** (22) 2001 01 25 (21) (21134)
 (73) Ambroziak Jarosław Piekarnie Ambroziak, Warszawa, (PL)
 (72) Ambroziak Jarosław
 (54) Opakowanie
 (55)



(51) 19-06 (11) **2291** (22) 2001 01 26 (21) (21145)
 (30) 2000 07 28 (FR)
 (73) SANFORD REYNOLDS SAS, Valence, (FR)
 (72) Baubil Frederic
 (54) Długopis
 (55)



(51) 19-06 (11) **2292** (22) 2001 01 26 (21) (21150)
 (30) 2000 07 28 (FR)
 (73) SANFORD REYNOLDS SAS, Valence, (FR)
 (72) Baubil Frederic
 (54) Długopis
 (55)



(51) 7-01 (11) **2293** (22) 2001 01 29 (21) (21154)
 (73) Zakłady Porcelany i Porcelitu CHODZIEŻ S.A., Chodzież, (PL)
 (72) Dudkowiak Małgorzata
 (54) Filiżanka do herbaty
 (55)



(51) 12-15 (11) **2294** (22) 2001 01 30 (21) (21172)
 (30) 2000 07 31 (WO)
 (73) PIRELLI PNEUMATICI S.p.A., Mediolan, (IT)
 (72) Campana Luigi, Noto Rodolfo
 (54) Opona
 (55)



(51) 23-02 (11) **2295** (22) 2001 01 30 (21) (21173)
 (30) 2000 07 31 (WO)
 (73) Kunststoff- und Metallwarenfabrik Heinrich Winkelhardt GmbH & Co. KG, Kamen, (DE)
 (72) Schürre-Winkelhardt Irmtraut
 (54) Element wyposażenia łazienki
 (55)



(51) 23-01 (11) **2296** (22) 2001 01 31 (21) (21176)
 (30) 2000 08 02 (WO)
 (73) WAVIN B.V., Zwolle, (NL)
 (72) Besten Markus Wilhelmus Johannes, Van Dijk Berend Jan
 (54) Wpust ściekowy
 (55)



(51) 26-05 (11) **2297** (22) 2001 01 31 (21) (21179)
 (73) LENA-LICHTING Sp.z o.o., Środa Wlkp., (PL)
 (72) Nadwórny Jerzy, Jaraczewski Michał

(54) Lampa
(55)



(51) 15-05 (11) **2298** (22) 2001 01 31 (21) (21180)
(73) Zelmer S.A., Rzeszów, (PL)
(72) Kamiński Roman, Trzeciak Stanisław, Winiarski Jerzy, Woda Janusz
(54) Worek filtracyjny
(55)

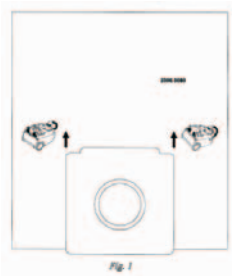

(51) 15-05 (11) **2299** (22) 2001 01 31 (21) (21181)
(73) Zelmer S.A., Rzeszów, (PL)
(72) Kamiński Roman, Trzeciak Stanisław, Winiarski Jerzy, Woda Janusz
(54) Worek filtracyjny
(55)



(51) 15-07 (11) **2300** (22) 2001 02 08 (21) (21216)
(30) 2000 08 11 (DE)
(73) BSH Bosch und Siemens Hausgerate GmbH, Monachium, (DE)
(72) Janssen Hans-Reinhart
(54) Chłodziarka z blatem
(55)



(51) 25-03 (11) **2301** (22) 2001 02 09 (21) (21223)
(73) Jarzab Leszek, Brzeziny, (PL), Chłodnicki Witold, Turek, (PL)
(72) Jarzab Leszek, Chłodnicki Witold

(54) Pawilon przenośny z dopinanymi ścianami bocznymi
(55)



(51) 8-06 (11) **2302** (22) 2001 02 08 (21) (21227)
(73) NOMET Sp z o.o., Toruń, (PL)
(72) Łąkiert Marek
(54) Komplet uchwytów meblowych dwupunktowych
(55)

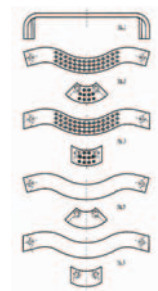

(51) 8-06 (11) **2303** (22) 2001 02 08 (21) (21228)
(73) NOMET Sp z o.o., Toruń, (PL)
(72) Łąkiert Marek
(54) Komplet uchwytów meblowych
(55)

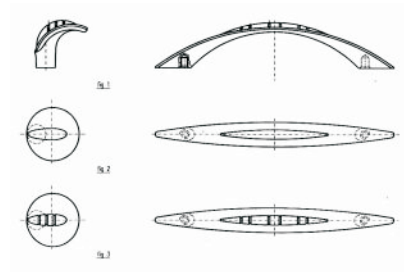

(51) 9-01 (11) **2304** (22) 2001 02 14 (21) (21240)
(73) PODRAVKA INTERNATIONAL EXPORT-IMPORT Sp. z o.o., Warszawa, (PL)
(72) Slogar Darko
(54) Słoik
(55)



(51) 9-03 (11) **2305** (22) 2001 02 16 (21) (21251)
(30) 2000 08 17 (US)
(73) DART INDUSTRIES INC., Orlando, (US)
(72) Lillelund Stig, Heiberg Jakob, Jeppesen Hanne Dalgaard, Daenen Robert H.C.M.

(54) Pojemnik na ciasto
(55)

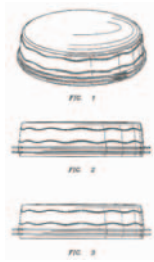

(51) 8-07 (11) **2306** (22) 2001 02 19 (21) (21256)
(73) Wiskulski Grzegorz, Warszawa, (PL)
(72) Wiskulski Grzegorz
(54) Zasuwa nawierzchniowa z blokadą wewnętrzną
(55)

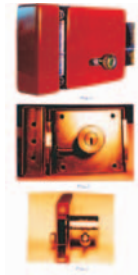

(51) 8-09 (11) **2307** (22) 2001 02 19 (21) (21257)
(73) Wiskulski Grzegorz, Warszawa, (PL)
(72) Wiskulski Grzegorz
(54) Ogranicznik uchylania drzwi
(55)



(51) 8-07 (11) **2308** (22) 2001 02 19 (21) (21258)
(73) Wiskulski Grzegorz, Warszawa, (PL)
(72) Wiskulski Grzegorz
(54) Klucz
(55)



(51) 9-08 (11) **2309** (22) 2001 02 21 (21) (21271)
(73) GEORG UTZ Sp. z o.o., Kąty Wrocławskie, (PL)
(72) Kuźma Marcin
(54) Wytłoczka z przekładką wykonane z tworzywa sztucznego do transportu i magazynowania
(55)



(51) 23-04 (11) **2310** (22) 2001 02 20 (21) (21272)
(73) Centrum Wentylacji i Klimatyzacji Sp.z o.o., Natolin, (PL)
(72) Kubajewski Ryszard
(54) Element profilowy
(55)

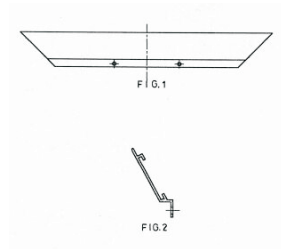

(51) 21-01 (11) **2311** (22) 2001 02 23 (21) (21280)
(73) Zakłady Piwowarskie w Lublinie S.A., Lublin, (PL)
(72) Ryszko Grzegorz
(54) Maskotka
(55)



(51) 2-04 (11) **2312** (22) 2001 02 24 (21) (21285)
(73) Zakład Obuwia NORD S.C. Kazimierz Meka, Mieczysław Sztrajbel, Strzelinko, (PL)
(72) Meka Kazimierz, Sztrajbel Mieczysław
(54) Spód obuwniczy
(55)



(51) 23-02 (11) **2313** (22) 2001 02 27 (21) (21289)
(30) 2000 08 28 (US)
(73) Dart Industries Inc., Orlando, (US)
(72) Lillelund Stig, Heiberg Jakob, Daenen Robert H.C.M.
(54) Mydelniczka
(55)

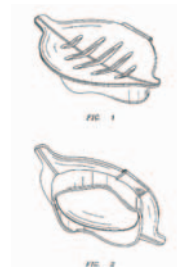

(51) 6-04 (11) **2314** (22) 2001 02 26 (21) (21292)
(73) NOMET Sp z o.o., Toruń, (PL)
(72) Łąkiert Marek

(54) Komplet wieszaków ściennych

(55)

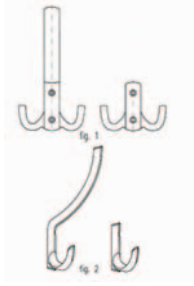
(51) 13-01 (11) **2315** (22) 2001 03 01 (21) (21294)

(30) 2000 09 01 (FI), 2000 09 01 (FI)

(73) ABB MOTORS OY, Vaasa, (FI)

(72) Tengstrand Ragnar

(54) Osłona łożyska do silnika elektrycznego

(55)

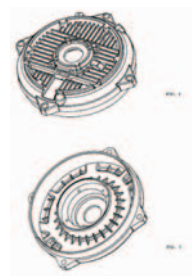
(51) 25-02 (11) **2316** (22) 2001 03 02 (21) (21296)

(30) 2000 09 04 (AT), 2000 09 04 (AT), 2000 09 04 (AT)

(73) Franz Neuhofer jun., Zell am Moos, (AT)

(72) Neuhofer jun. Franz

(54) Listwa budowlana

(55)

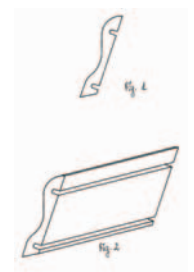
(51) 25-02 (11) **2317** (22) 2001 03 02 (21) (21297)

(30) 2000 09 04 (AT), 2000 09 04 (AT)

(73) Franz Neuhofer jun., Zell am Moos, (AT)

(72) Neuhofer jun. Franz

(54) Listwa budowlana

(55)

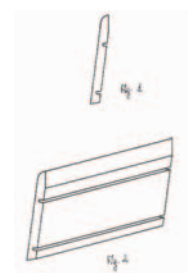
(51) 8-08 (11) **2318** (22) 2001 03 02 (21) (21298)

(30) 2000 09 04 (AT), 2000 09 04 (AT), 2000 09 04 (AT)

(73) Franz Neuhofer jun., Zell am Moos, (AT)

(72) Neuhofer jun. Franz

(54) Zapinka na listwę

(55)

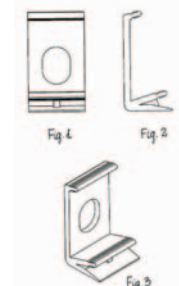
(51) 21-01 (11) **2319** (22) 2001 03 02 (21) (21305)

(30) 2000 09 05 (PL)

(73) Frys Grażyna, Wrocław, (PL)

(72) Frys Grażyna

(54) Plansza gry

(55)

(51) 7-06 (11) **2320** (22) 2001 03 05 (21) (21311)

(30) 2000 09 06 (US)

(73) DART INDUSTRIES INC., Orlando, (US)

(72) Cautereels Victor J.J.

(54) Podstawka pod butelki

(55)

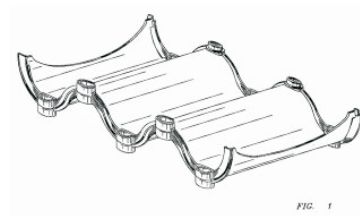
(51) 26-05 (11) **2321** (22) 2001 03 09 (21) (21331)

(73) Myśliwiec Bogusław, Częstochowa, (PL)

(72) Myśliwiec Bogusław

(54) Lampa

(55)

(51) 1-03 (11) **2322** (22) 2001 03 09 (21) (21333)

(30) 2000 09 12 (US)

(73) DART INDUSTRIES INC., Orlando, (US)

(72) Cautereels Victor J.J.

(54) Futerał kosmetyczny
(55)

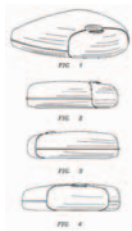

(51) 1-01 (11) **2323** (22) 2001 03 12 (21) (21336)
(73) Gotszlik Kornelia, Jarocin, (PL)
(72) Gotszlik Kornelia
(54) Wafel do lodów
(55)

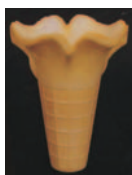

(51) 2-02 (11) **2324** (22) 2001 03 15 (21) (21349)
(73) Sasin Henryk, Ostrówek, (PL)
(72) Sasin Henryk
(54) Sweter
(55)



(51) 23-03 (11) **2325** (22) 2001 03 15 (21) (21347)
(73) Gawłowska Zofia, Ścierzyńska Ewa, Ścierzyński Bartosz
INSTAL-PROJEKT Gawłowsky, Ścierzyński s.j., Włocławek, (PL)
(72) Gawłowski Roman
(54) Grzejnik rurowy z płytą maskującą
(55)

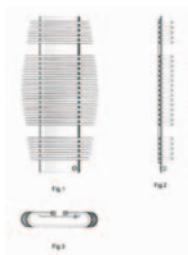

(51) 9-01 (11) **2326** (22) 2001 03 16 (21) (21361)
(30) 2000 09 22 (DE), 2000 11 24 (DE)
(73) Lidl Stiftung & Co. KG., Neckarsulm, (DE)
(72) Eickmeier Peter, Gerbier Michel
(54) Butelka
(55)



(51) 2-04 (11) **2327** (22) 2001 03 16 (21) (21364)
(73) Meka Kazimierz, Strzelinko, (PL), Sztrajbel Mieczysław,
Słupsk, (PL)
(72) Meka Kazimierz, Sztrajbel Mieczysław
(54) Spód obuwniczy
(55)



(51) 3-01 (11) **2328** (22) 2001 03 19 (21) (21371)
(73) Batycka Bożenna „BATYCKI“, Gdynia, (PL)
(72) Batycka Bożena
(54) Torebka z bursztynem
(55)



(51) 9-09 (11) **2329** (22) 2001 03 19 (21) (21372)
(73) Malak Jarosław, Bydgoszcz, (PL), Malak Waldemar, Osielsko
Niemcz, (PL)
(72) Malak Jarosław, Malak Waldemar
(54) Nocnik
(55)



(51) 6-05 (11) **2330** (22) 2001 03 18 (21) (21373)
(73) Jacek Twaróg Fabryka Mebli-Twaróg „Ludwik Styl“,
Rogoźno Wlkp., (PL)
(72) Twaróg Jacek
(54) Meble
(55)



(51) 10-03 (11) **2331** (22) 2001 03 20 (21) (21378)
(30) 2000 09 20 (WO)
(73) N.V.Organon, Oss, (NL)
(72) van Dullemen Marlies, Bouwknegt Janvillem

(54) Elektroniczny miernik czasu

(55)

(51) 6-05 (11) **2332** (22) 2001 03 24 (21) (21404)

(73) Fabryka Mebli -Twaróg"LUDWIK STYL" -Jacek Twaróg, Rogoźno Wlkp., (PL)

(72) Twaróg Jacek

(54) Meble

(55)

(51) 6-01 (11) **2333** (22) 2001 03 25 (21) (21417)

(73) Fabryka Mebli - Twaróg"LUDWIK STYL"- Jacek Twaróg, Rogoźno Wlkp., (PL)

(72) Twaróg Jacek

(54) Meble wypoczynkowe

(55)

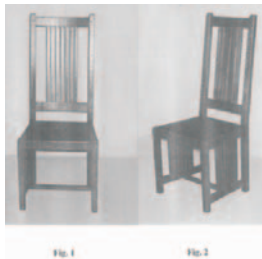
(51) 6-06 (11) **2334** (22) 2001 03 25 (21) (21418)

(73) Fabryka Mebli - Twaróg"LUDWIK STYL"- Jacek Twaróg, Rogoźno Wlkp., (PL)

(72) Twaróg Jacek

(54) Meble

(55)

(51) 8-07 (11) **2335** (22) 2001 03 30 (21) (21450)

(73) Wiskulski Grzegorz, Warszawa, (PL)

(72) Wiskulski Grzegorz

(54) Zasuwa nawierzchniowa z ogranicznikiem uchylania drzwi

(55)

(51) 25-99 (11) **2336** (22) 2001 03 30 (21) (21451)

(73) LE FER FORGE D'ALSACE, Natzwiller, (FR)

(72) Dengremont Michel

(54) Stojak wielopozycyjny

(55)

(51) 25-99 (11) **2337** (22) 2001 03 30 (21) (21452)

(73) LE FER FORGE D'ALSACE, Natzwiller, (FR)

(72) Dengremont Michel

(54) Stojak

(55)

(51) 19-06 (11) **2338** (22) 2001 03 30 (21) (21454)

(30) 2000 12 07 (DE)

(73) Pelikan Vertriebsgesellschaft mbH und Co. KG, Hannover, (DE)

(72) Fendler Hagen

(54) Kostka farby, zwłaszcza akwarelowej

(55)

(51) 19-06 (11) **2339** (22) 2001 03 30 (21) (21455)

(30) 2000 12 07 (DE)

(73) Pelikan Vertriebsgesellschaft mbH und Co. KG, Hannover, (DE)

(72) Fendler Hagen

(54) Miska na farbę akwarelową

(55)



(51) 14-03 (11) **2340** (22) 2001 04 03 (21) (21462)
 (30) 2000 10 03 (FR)
 (73) Titeux Andre, Marchiennes, (FR)
 (72) Titeux Andre
 (54) Podstawa pod telefon
 (55)

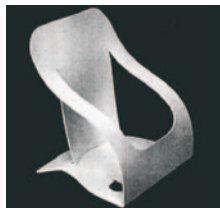

(51) 19-06 (11) **2341** (22) 2001 04 04 (21) (21466)
 (30) 2000 11 01 (DE)
 (73) Pelikan Vertriebsgesellschaft mbH und Co. KG, Hannover, (DE)
 (72) Fendler Hagen
 (54) Kasetta do farb, zwłaszcza akwarelowych
 (55)



(51) 9-03 (11) **2342** (22) 2001 04 05 (21) (21478)
 (30) 2000 10 06 (US)
 (73) DART INDUSTRIES INC., Orlando, (US)
 (72) Jalet Vincent, Cautereels Victor J.J.
 (54) Pojemnik
 (55)

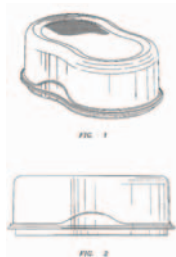

(51) 13-03 (11) **2343** (22) 2001 04 05 (21) (21479)
 (73) Busch-Jaeger Elektro GmbH, Lüdenscheid, (DE)
 (72) Heldenfels Walter, Papadopoulos Danos
 (54) Wodoodporne gniazdo elektryczne
 (55)



(51) 13-03 (11) **2344** (22) 2001 04 05 (21) (21480)
 (73) Busch-Jaeger Elektro GmbH, Lüdenscheid, (DE)
 (72) Heldenfels Walter, Papadopoulos Danos

(54) Wodoodporny włącznik elektryczny
 (55)



(51) 13-03 (11) **2345** (22) 2001 04 05 (21) (21481)
 (30) 2000 10 06 (ES)
 (73) SIMON S.A., Barcelona, (ES)
 (72) Capella Joaquin Aubert
 (54) Ramka do przełączników i gniazdek elektrycznych
 (55)

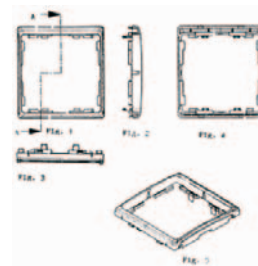

(51) 25-01 (11) **2346** (22) 2001 04 04 (21) (21487)
 (73) DECORA Sp z o.o., Środa Wlkp., (PL)
 (72) Michalak Artur
 (54) Zestaw kształtowników przypodłogowych
 (55)

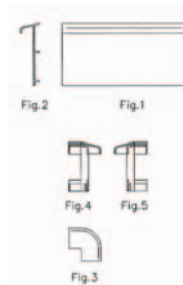

(51) 25-01 (11) **2347** (22) 2001 04 04 (21) (21488)
 (73) DECORA Sp z o.o., Środa Wlkp., (PL)
 (72) Michalak Artur
 (54) Zestaw kształtowników przypodłogowych
 (55)

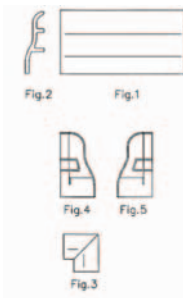

(51) 25-01 (11) **2348** (22) 2001 04 04 (21) (21489)
 (73) DECORA Sp z o.o., Środa Wlkp., (PL)
 (72) Michalak Artur

(54) Zestaw kształtowników przypodłogowych

(55)

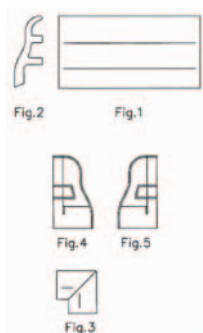
(51) 13-03 (11) **2349** (22) 2001 04 04 (21) (21490)

(73) ELDA Szczecinek Elektrotechnika S.A., Szczecinek, (PL)

(72) Szulc Zbigniew

(54) Zestaw łączników elektroinstalacyjnych

(55)

(51) 25-03 (11) **2350** (22) 2001 04 05 (21) (21497)

(73) Buratyński Jan, Toruń, (PL), Zawadzki Krzysztof, Chelmska, (PL)

(72) Buratyński Jan, Zawadzki Krzysztof

(54) Obiekt wolnostojący

(55)

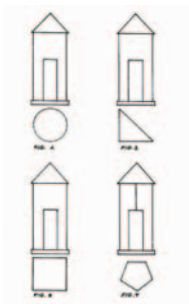
(51) 1-01 (11) **2351** (22) 2001 04 09 (21) (21503)

(73) Duda Artur, Brzesko, (PL)

(72) Duda Artur

(54) Baton orzechowy

(55)

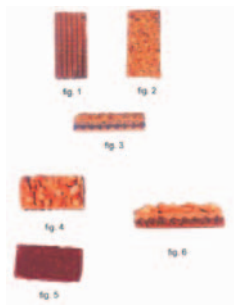
(51) 26-02 (11) **2352** (22) 2001 04 09 (21) (21504)

(73) Rosół Jan, Zawiercie, (PL)

(72) Rosół Jan

(54) Pojemnik na znicz

(55)

(51) 13-03 (11) **2353** (22) 2001 04 09 (21) (21506)

(30) 2001 02 12 (AT)

(73) Szczepankiewicz Krzysztof, Wiedeń, (AT)

(72) Szczepankiewicz Krzysztof

(54) Przełącznik klawiszowy

(55)

(51) 4-02 (11) **2354** (22) 2001 04 10 (21) (21510)

(30) 2000 10 12 (DE)

(73) SmithKline Beecham GmbH & Co KG, Buehl (Baden), (DE)

(72) Geiberger Christoph

(54) Szczotka do zębów

(55)

(51) 4-02 (11) **2355** (22) 2001 04 10 (21) (21511)

(30) 2000 10 12 (DE)

(73) SmithKline Beecham GmbH & Co KG, Buehl (Baden), (DE)

(72) Geiberger Christoph

(54) Szczotka do zębów

(55)

(51) 23-03 (11) **2356** (22) 2001 04 11 (21) (21515)

(30) 2000 10 20 (DE)

(73) N.V. VASCO, Dilsen, (BE)

(72) Vaessen Jos

(54) Grzejnik
(55)

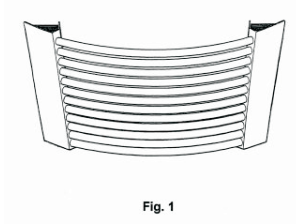

(51) 6-01 (11) **2357** (22) 2001 04 12 (21) (21522)
(73) Kożuch Grzegorz, Pawłowski Waldemar PPHU „INPAKO“ s.c., Częstochowa, (PL)
(72) Grzegorz, Pawłowski Waldemar
(54) Fotel
(55)

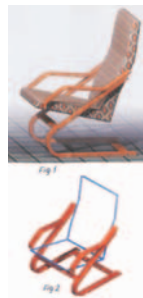

(51) 6-01 (11) **2358** (22) 2001 04 12 (21) (21523)
(73) Kożuch Grzegorz, Pawłowski Waldemar PPHU „INPAKO“ s.c., Częstochowa, (PL)
(72) Pawłowski Waldemar, Kożuch Grzegorz
(54) Fotel
(55)



(51) 13-03 (11) **2359** (22) 2001 04 13 (21) (21537)
(73) Busch-Jaeger Elektro GmbH, Lüdenscheid, (DE)
(72) Heldenfels Walter, Papadopoulos Danos
(54) Przełącznik elektryczny
(55)



(51) 13-03 (11) **2360** (22) 2001 04 13 (21) (21538)
(73) Busch-Jaeger Elektro GmbH, Lüdenscheid, (DE)
(72) Heldenfels Walter, Papadopoulos Danos

(54) Gniazdo elektryczne
(55)



(51) 13-03 (11) **2361** (22) 2001 04 13 (21) (21542)
(73) Busch-Jaeger Elektro GmbH, Lüdenscheid, (DE)
(72) Heldenfels Walter, Papadopoulos Danos
(54) Gniazdo elektryczne
(55)



(51) 13-03 (11) **2362** (22) 2001 04 13 (21) (21543)
(73) Busch-Jaeger Elektro GmbH, Lüdenscheid, (DE)
(72) Heldenfels Walter, Papadopoulos Danos
(54) Przełącznik elektryczny
(55)

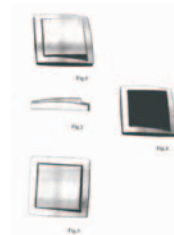

(51) 10-04 (11) **2363** (22) 2001 04 17 (21) (21555)
(73) Kapala Janusz, Dąbrowa, (PL)
(72) Kapala Janusz
(54) Obudowa gazomierza
(55)



(51) 99-00 (11) **2364** (22) 2001 04 19 (21) (21560)
(73) Siwka Konrad, Bydgoszcz, (PL)
(72) Siwka Konrad
(54) Trumna
(55)

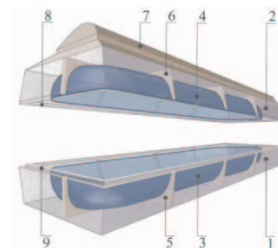

(51) 12-16 (11) **2365** (22) 2001 04 20 (21) (21569)
 (73) Górecki Adam, Górecki Roman, Kęty, (PL)
 (72) Górecki Adam, Górecki Roman
 (54) Fartuch błotnika samochodowego
 (55)

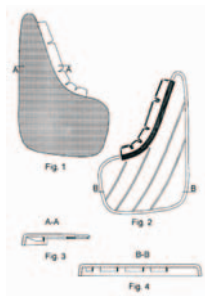

(51) 12-16 (11) **2366** (22) 2001 04 20 (21) (21570)
 (73) Górecki Roman, Górecki Adam, Kęty, (PL)
 (72) Górecki Roman, Górecki Adam
 (54) Kołpak do kół samochodu
 (55)



(51) 21-01 (11) **2367** (22) 2001 04 23 (21) (21571)
 (73) Lankoff Jan, Kielce, (PL), Lankoff Wojciech, Kielce, (PL)
 (72) Lankoff Jan, Lankoff Wojciech
 (54) Lalka w postaci czarownicy
 (55)



(51) 7-01 (11) **2368** (22) 2001 04 23 (21) (21572)
 (73) Zakłady Porcelany i Porcelitu CHODZIEŻ S.A., Chodzież, (PL)
 (72) Dudkowiak Małgorzata, Heymann Urszula
 (54) Garnitur do kawy
 (55)



(51) 26-05 (11) **2369** (22) 2001 04 23 (21) (21573)
 (73) Zakłady Elektroniczne Spółdzielnia Inwalidów, Nowe, (PL)
 (72) Kuziemski Stanisław

(54) Lampa biurkowa
 (55)



(51) 20-03 (11) **2370** (22) 2001 04 25 (21) (21579)
 (73) Muszyński Maciej, Michałowice, (PL)
 (72) Muszyński Maciej
 (54) Narożnik reklamowy
 (55)

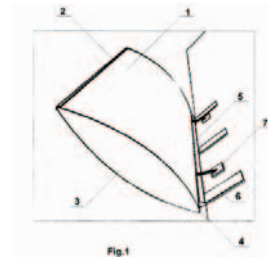

(51) 20-03 (11) **2371** (22) 2001 04 25 (21) (21580)
 (73) Muszyński Maciej, Michałowice, (PL)
 (72) Muszyński Maciej
 (54) Narożnik reklamowy
 (55)

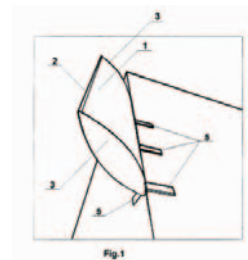

(51) 21-02 (11) **2372** (22) 2001 04 26 (21) (21585)
 (73) Sypniewski Ryszard, Częstochowa, (PL)
 (72) Sypniewski Ryszard
 (54) Zabawka w postaci składanego samochodu-dzwig
 (55)



(51) 12-16 (11) **2373** (22) 2001 04 26 (21) (21594)
 (73) Górecki Adam, Górecki Roman, Kęty, (PL)
 (72) Górecki Adam, Górecki Roman
 (54) Kołpak do kół samochodu
 (55)

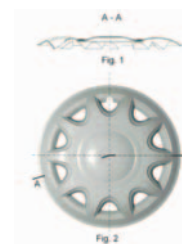

(51) 28-03 (11) **2374** (22) 2001 04 30 (21) (21609)
 (30) 2000 10 30 (US)
 (73) THE GILLETTE COMPANY, Boston, (US)
 (72) Gersten Iris Davis, van der Lee Hermes, Solan James L.,
 O'Leary Janet, Galante Cheryl L.
 (54) Pojemnik na środek przeciwpotowy i/lub odwanający z produktem
 (55)

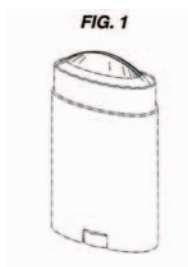

(51) 28-03 (11) **2375** (22) 2001 04 30 (21) (21610)
 (30) 2000 10 30 (US)
 (73) THE GILLETTE COMPANY, Boston, (US)
 (72) Gersten Iris Davis, van der Lee Hermes, Solan James L.
 (54) Pojemnik na środek przeciwpotowy i/lub odwanający z produktem
 (55)

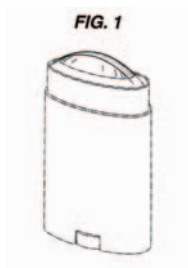

(51) 26-05 (11) **2376** (22) 2000 05 02 (21) (21611)
 (73) Piekielny Patrycja, Piekielny Krzysztof Firma Handlowa
 VENE-LUX s.c., Opole, (PL)
 (72) Piekielny Krzysztof
 (54) Klosz lampowy
 (55)



(51) 23-01 (11) **2377** (22) 2001 05 02 (21) (21618)
 (73) VALVEX S.A., Jordanów, (PL)
 (72) Wachałowicz Janina, Nowak Robert
 (54) Zawór zblokowy kątowy
 (55)



(51) 23-01 (11) **2378** (22) 2001 05 02 (21) (21619)
 (73) VALVEX S.A., Jordanów, (PL)
 (72) Nowak Robert, Wachałowicz Janina

(54) Zawór zblokowy prosty
 (55)



(51) 23-01 (11) **2379** (22) 2001 05 02 (21) (21620)
 (73) VALVEX S.A., Jordanów, (PL)
 (72) Nowak Robert, Gacek Władysław
 (54) Pokrętko zaworu
 (55)



(51) 25-01 (11) **2380** (22) 2001 05 02 (21) (21622)
 (73) Woźniak Jarosław, Ruda Maleniecka, (PL)
 (72) Woźniak Jarosław
 (54) Kształtka budowlana
 (55)



(51) 28-02 (11) **2381** (22) 2001 04 30 (21) (21624)
 (73) Figiel Marek, Kalisz, (PL)
 (72) Figiel Marek
 (54) Odświeżacz powietrza
 (55)

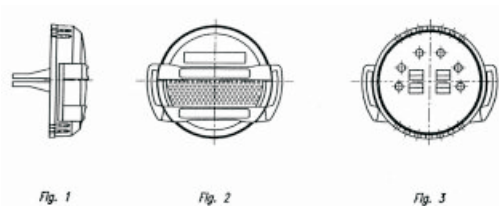

(51) 9-03 (11) **2382** (22) 2001.05.07 (21) (21628)
 (73) Bebliński Tomasz, Częstochowa, (PL)
 (72) Bebliński Tomasz
 (54) Pudełko zwłaszcza na drób
 (55)

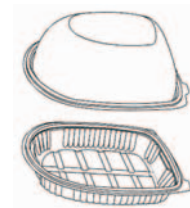

(51) 1-01 (11) **2383** (22) 2001 05 07 (21) (21630)
 (30) 2000 11 08 (GB), 2001 01 24 (GB)
 (73) Mars UK Ltd., Slough, (GB)
 (72) Norton Clive
 (54) Wyrób cukierniczy
 (55)

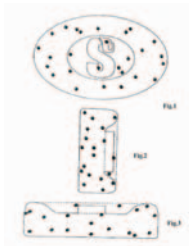

(51) 1-01 (11) **2384** (22) 2001 05 07 (21) (21632)
 (30) 2000 11 08 (GB), 2001 01 24 (GB)
 (73) Mars UK Ltd., Slough, (GB)
 (72) Norton Clive
 (54) Wyrób cukierniczy
 (55)

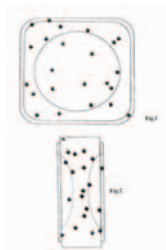

(51) 1-01 (11) **2385** (22) 2001 05 07 (21) (21631)
 (30) 2000 11 08 (GB), 2001 01 24 (GB)
 (73) Mars UK Ltd., Slough, (GB)
 (72) Norton Clive
 (54) Wyrób cukierniczy
 (55)

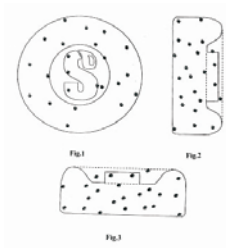

(51) 1-01 (11) **2386** (22) 2001 05 07 (21) (21633)
 (30) 2000 11 08 (GB)
 (73) Mars UK Ltd., Slough, (GB)
 (72) Norton Clive
 (54) Wyrób cukierniczy
 (55)

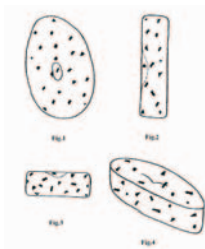

(51) 1-01 (11) **2387** (22) 2001 05 07 (21) (21634)
 (30) 2001 01 24 (GB)
 (73) Mars UK Ltd., Slough, (GB)

(72) Norton Clive
 (54) Wyrób cukierniczy
 (55)

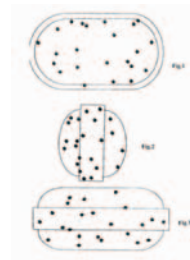

(51) 12-16 (11) **2388** (22) 2001 05 05 (21) (21636)
 (73) Górecki Roman, Górecki Adam, Kęty, (PL)
 (72) Górecki Roman, Górecki Adam
 (54) Kołpak do kół samochodu
 (55)



(51) 23-03 (11) **2389** (22) 2001 05 09 (21) (21653)
 (73) INSTAL-PROJEKT Gawłowsky, Ścierzyńscy Spółka jawna, Włocławek, (PL)
 (72) Gawłowski Roman
 (54) Grzejnik kształtowy
 (55)



(51) 23-03 (11) **2390** (22) 2001 05 09 (21) (21654)
 (73) INSTAL-PROJEKT Gawłowsky, Ścierzyńscy Spółka jawna, Włocławek, (PL)
 (72) Gawłowski Roman
 (54) Grzejnik segmentowy
 (55)

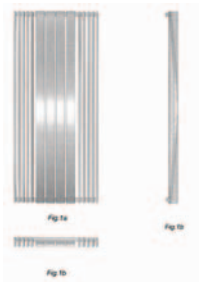

(51) 23-03 (11) **2391** (22) 2001 05 09 (21) (21655)
 (73) INSTAL-PROJEKT Gawłowsky, Ścierzyńscy Spółka jawna, Włocławek, (PL)
 (72) Gawłowski Roman

(54) Grzejnik łukowy
(55)

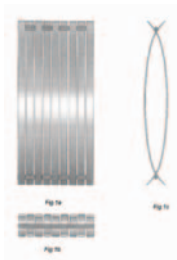

(51) 11-01 (11) **2392** (22) 2001 05 09 (21) (21656)
(30) 2000 11 10 (BX)
(73) Reckitt Benckiser N.V., Hoofddorp, (NL)
(72) Hahn Karlheinz
(54) Diament
(55)

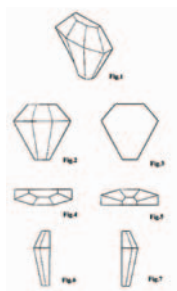

(51) 23-02 (11) **2393** (22) 2001 05 09 (21) (21658)
(30) 2000 11 10 (DE)
(73) Hansa Metallwerke AG., Stuttgart, (DE)
(72) Zetsche Reinhard
(54) Urządzenie natryskowe
(55)



(51) 18-01 (11) **2394** (22) 2001 05 10 (21) (21665)
(73) Przedsiębiorstwo Techniczno-Handlowe EMAR Bujok Jan, Samoraj Stanisław, Wojtanowicz Kazimierz, Woliński Kazimierz, Błonie, (PL)
(72) Bujok Jan, Samoraj Stanisław, Wojtanowicz Kazimierz, Woliński Kazimierz
(54) Kasa rejestrująca do sprzedawania biletów
(55)



(51) 6-01 (11) **2395** (22) 2001 05 11 (21) (21671)
(73) Nowy Styl Spółka z o.o. z udziałem kapitału zagranicznego, Krosno, (PL)

(72) Groń Krzysztof
(54) Fotel
(55)



(51) 6-01 (11) **2396** (22) 2001 05 11 (21) (21672)
(73) Nowy Styl Spółka z o.o. z udziałem kapitału zagranicznego, Krosno, (PL)
(72) Groń Krzysztof
(54) Fotel z pikowaną tapicerką
(55)



(51) 19-02 (11) **2397** (22) 2001 05 11 (21) (21674)
(73) Przedsiębiorstwo Wielobranżowe Metalkas Tadeusz Grzenia, Bydgoszcz, (PL)
(72) Grzenia Tadeusz
(54) Kasetta żaluzjowa
(55)



(51) 15-09 (11) **2398** (22) 2001 05 15 (21) (21682)
(30) 2000 11 15 (SE)
(73) ESAB AB, Gothenburg, (SE)
(72) Andersson Malin, Gerdin Lars
(54) źródło energii do spawania i moduł chłodzący do tego źródła
(55)

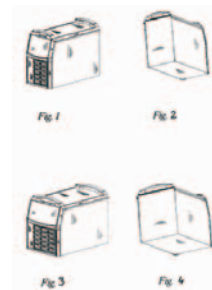

(51) 23-01 (11) **2399** (22) 2001 05 17 (21) (21685)
(30) 2000 11 18 (DE)
(73) Hansa Metallwerke AG, Stuttgart, (DE)
(72) Zetsche Reinhard

(54) Komplet jednouchwytowych baterii sanitarnych
(55)



(51) 11-02 (11) **2400** (22) 2001 05 17 (21) (21686)
(73) DECO GLASS Sp z o.o., Krosno, (PL)
(72) Zych Witold
(54) Patera i wazon
(55)

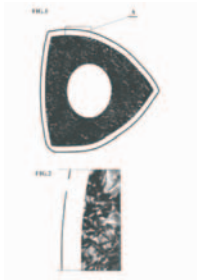

(51) 10-06 (11) **2401** (22) 2001 05 18 (21) (21689)
(73) Fabryka Sprzętu Elektrotechnicznego KONTAKT S.A.,
Czechowice-Dziedzice, (PL)
(72) Jagodziński Janusz
(54) Gong mieszkaniowy
(55)

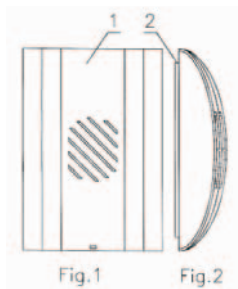

(51) 10-06 (11) **2402** (22) 2001 05 18 (21) (21690)
(73) Fabryka Sprzętu Elektrotechnicznego KONTAKT S.A.,
Czechowice-Dziedzice, (PL)
(72) Jagodziński Janusz
(54) Gong mieszkaniowy
(55)

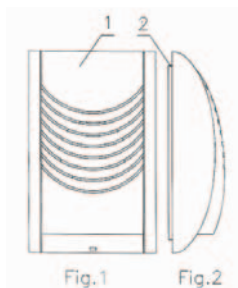

(51) 10-06 (11) **2403** (22) 2001 05 18 (21) (21691)
(73) Fabryka Sprzętu Elektrotechnicznego KONTAKT S.A.,
Czechowice-Dziedzice, (PL)
(72) Jagodziński Janusz

(54) Gong mieszkaniowy
(55)

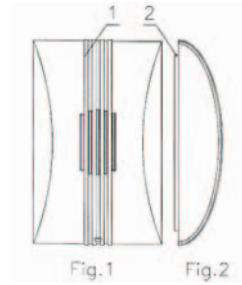

(51) 10-06 (11) **2404** (22) 2001 05 18 (21) (21692)
(73) Fabryka Sprzętu Elektrotechnicznego KONTAKT S.A.,
Czechowice-Dziedzice, (PL)
(72) Jagodziński Janusz
(54) Gong mieszkaniowy
(55)



(51) 30-03 (11) **2405** (22) 2001 05 21 (21) (21703)
(73) FREGATA S.A., Gdańsk, (PL)
(72) Kijowski Sławomir
(54) Karmnik dla gryzoni
(55)

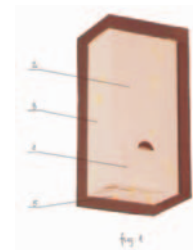

(51) 9-01 (11) **2406** (22) 2001 05 21 (21) (21709)
(73) Lubuska Wytwórnia Wódek Gatunkowych POLMOS w Zielonej
Górze S.A., Zielona Góra, (PL)
(72) Randak Charles
(54) Butelka
(55)

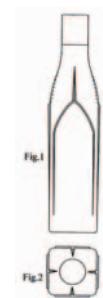

(51) 2-02 (11) **2407** (22) 2001 05 21 (21) (21710)
(73) Warsza Eugeniusz, Szczecin, (PL)
(72) Warsza Eugeniusz

(54) Spodnica
(55)



(51) 9-01 (11) **2408** (22) 2001 05 21 (21) (21712)
(73) THEMAR IMPORT-EKSPORT Sp.z o.o., Warszawa, (PL)
(72) Zawadzki Marcin
(54) Opakowanie preparatu na szkodniki
(55)



(51) 9-01 (11) **2409** (22) 2001 05 21 (21) (21713)
(73) THEMAR IMPORT-EKSPORT Sp.z o.o., Warszawa, (PL)
(72) Zawadzki Marcin
(54) Opakowanie preparatu na szkodniki
(55)



(51) 9-03 (11) **2410** (22) 2001 05 22 (21) (21715)
(73) B.K.S. SLOVAKIA s.r.o., Dunajska Streda, (SK)
(72) Kallhammer Willhelm
(54) Opakowanie zbiorcze na jaja
(55)

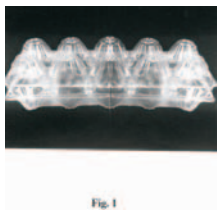

Fig. 1

(51) 10-02 (11) **2411** (22) 2001 05 22 (21) (21716)
(30) 2000 11 24 (WO)
(73) BACCARAT, Baccarat, (FR)
(72) Mauboussin Alain
(54) Zegarek z bransoletą
(55)



Fig. 1

(51) 23-02 (11) **2412** (22) 2001 05 23 (21) (21718)
(73) CERSANIT S.A., Kielce, (PL)
(72) Mrowiec Piotr
(54) Umywalka
(55)



(51) 23-02 (11) **2413** (22) 2001 05 23 (21) (21719)
(73) CERSANIT S.A., Kielce, (PL)
(72) Mrowiec Piotr
(54) WC kompakt
(55)



(51) 23-04 (11) **2414** (22) 2001 05 31 (21) (21736)
(73) Figiel Marek, Kalisz, (PL)
(72) Figiel Marek
(54) Element zapachowy
(55)



(51) 9-04 (11) **2415** (22) 2001 05 31 (21) (21739)
(73) Motyl Krzysztof, Częstochowa, (PL)
(72) Motyl Krzysztof
(54) Kosz na pantofle domowe
(55)



(51) 6-01 (11) **2416** (22) 2001 06 01 (21) (21740)
(73) MEBLOMAK Sp.z o.o., Rumia, (PL)
(72) Heimowski Marcin, Heimowski Mariusz, Heimowski Stanisław,
Heimowski Czesław

(54) Zestaw mebli wypoczynkowych
(55)

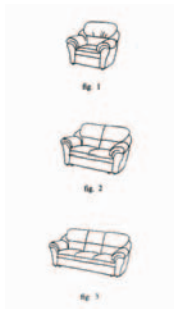

(51) 6-01 (11) **2417** (22) 2001 06 01 (21) (21741)
(73) MEBLOMAK Sp.z o.o., Rumia, (PL)
(72) Heimowski Marcin, Heimowski Mariusz, Heimowski Stanisław,
Heimowski Czesław
(54) Zestaw mebli wypoczynkowych
(55)



(51) 20-03 (11) **2418** (22) 2001 06 01 (21) (21742)
(73) Ciundziewicki Michał, Warszawa, (PL)
(72) Ciundziewicki Michał
(54) Pneumatyczny nośnik reklamowy
(55)



(51) 28-03 (11) **2419** (22) 2001 06 11 (21) (21770)
(73) Figiel Marek, Kalisz, (PL)
(72) Figiel Marek
(54) Element zapachowy
(55)



(51) 20-03 (11) **2420** (22) 2001 06 11 (21) (21772)
(73) TOP-SIGN MEDIA S.A., Warszawa, (PL)
(72) Sosiński Bogdan, Wódka Stanisław Maciej, Fergiński Andrzej

(54) Słup informacyjno reklamowy
(55)

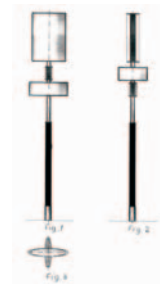

(51) 25-02 (11) **2421** (22) 2001 06 18 (21) (21799)
(73) Piekarczyk Marek, Chorzów, (PL)
(72) Piekarczyk Marek
(54) Mozaika szklana
(55)



(51) 6-06 (11) **2422** (22) 2001 06 18 (21) (21800)
(73) Piekarczyk Marek, Chorzów, (PL)
(72) Piekarczyk Marek
(54) Błat stołu
(55)

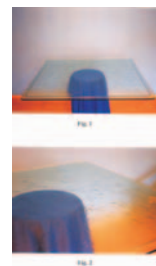

(51) 16-06 (11) **2423** (22) 2001 06 18 (21) (21806)
(30) 2000 12 22 (DE)
(73) UVEX ARBEITSSCHUTZ GMBH, Fürth, (DE)
(72) Brück Stefan
(54) Gogle
(55)



(51) 9-05 (11) **2424** (22) 2001 06 19 (21) (21807)
(73) Pawelski Witold, Zduńska Wola, (PL), Kopytek Jan, Zduńska
Wola, (PL)
(72) Kubiak Mirosław, Kopytek Jan, Pawelski Witold

(54) Opakowanie do wyrobów pończosznicych
(55)

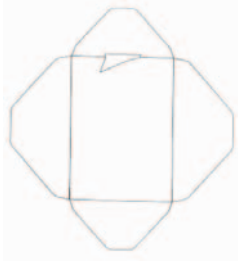

(51) 8-08 (11) **2425** (22) 2001 06 19 (21) (21808)
(73) Potomska Głydziak Irena, Łódź, (PL)
(72) Potomska Głydziak Irena
(54) Segment kratki ozdobnej
(55)



(51) 8-08 (11) **2426** (22) 2001 06 19 (21) (21809)
(73) Potomska Głydziak Irena, Łódź, (PL)
(72) Potomska Głydziak Irena
(54) Segment kratki ozdobnej
(55)



(51) 8-08 (11) **2427** (22) 2001 06 19 (21) (21810)
(73) Potomska Głydziak Irena, Łódź, (PL)
(72) Potomska Głydziak Irena
(54) Segment kratki ozdobnej
(55)



(51) 8-09 (11) **2428** (22) 2001 07 03 (21) (21874)
(73) Zbirański Andrzej, Reguły, (PL), Osiński Krzysztof, Komorów, (PL)
(72) Osiński Krzysztof, Zbirański Andrzej

(54) Odbojnik
(55)

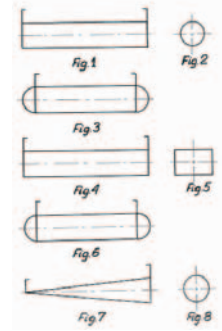

(51) 8-08 (11) **2429** (22) 2001 07 09 (21) (21903)
(73) Argasiński Leszek, Łańcut, (PL), Argasińska Halina, Łańcut, (PL)
(72) Argasiński Leszek, Argasińska Halina
(54) Wieszak do ozdób choinkowych
(55)

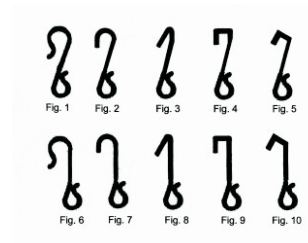

(51) 26-05 (11) **2430** (22) 2001 07 09 (21) (21904)
(73) Piekarczyk Marek, Chorzów, (PL)
(72) Piekarczyk Marek
(54) Abażur szklany
(55)

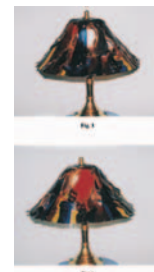

(51) 20-02 (11) **2431** (22) 2001 07 09 (21) (21914)
(73) Extend Vision Spółka z o.o., Kraków, (PL)
(72) Usarek Artur, Rozkrut Tomasz
(54) Stojak reklamowy
(55)



(51) 26-02 (11) **2432** (22) 2001 07 19 (21) (21964)
(73) Zawadzki Zbigniew, Brańsk, (PL)
(72) Zawadzki Zbigniew

(54) Osłona znicza
(55)



(51) 26-02 (11) **2433** (22) 2001 07 19 (21) (21965)
(73) Zawadzki Zbigniew, Brańsk, (PL)
(72) Zawadzki Zbigniew
(54) Podstawa znicza
(55)



(51) 26-02 (11) **2434** (22) 2001 07 19 (21) (21966)
(73) Zawadzki Zbigniew, Brańsk, (PL)
(72) Zawadzki Zbigniew
(54) Osłona znicza
(55)



(51) 7-06 (11) **2435** (22) 2001 07 20 (21) (21973)
(73) PACK-PLUS Sp. z o.o., Wadowice, (PL)
(72) Pawińska Edyta
(54) Uchwyt transportowy do butelek
(55)

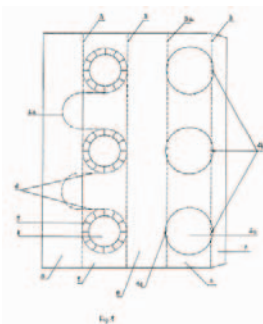

(51) 25-02 (11) **2436** (22) 2001 07 23 (21) (21975)
(30) 2001 01 23 (PL)
(73) „STEFANIA“ KEMPSKI I WSPÓLNICY Spółka Jawna,
Tychy, (PL)
(72) Kempski Janusz, Kempski Tomasz

(54) Komplet ram montażowych
(55)



(51) 12-16 (11) **2437** (22) 2001 07 23 (21) (21976)
(73) JESTIC S.C. Przetwórstwo Tworzyw Sztucznych Jerzy Cykowiak,
Stefan Cykowiak, Stęszew, (PL)
(72) Cykowiak Jerzy, Cykowiak Stefan
(54) Kołpak ozdobny koła samochodowego
(55)

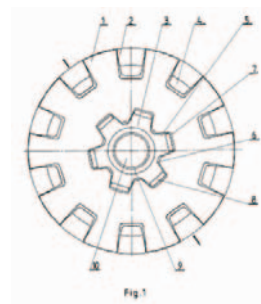

(51) 26-02 (11) **2438** (22) 2001 07 25 (21) (21984)
(73) Zawadzki Zbigniew, Brańsk, (PL)
(72) Zawadzki Zbigniew
(54) Osłona znicza
(55)



113

**WPISY I ZMIANY W REJESTRZE
WZORÓW PRZEMYSŁOWYCH**
(nie uwzględnione w innych samodzielnych ogłoszeniach)

Poniższe zestawienie zawiera kolejno: numer rejestracji wzoru przemysłowego, datę wpisu, oznaczenie rubryki, w której dokonano wpisu lub zmiany oraz treść wpisu. Poszczególne rubryki rejestru wzorów przemysłowych zawierają następujące dane:

rubryka A - nazwisko i imię lub nazwę oraz adres uprawnionego z prawa z rejestracji wzoru przemysłowego, z podaniem nazwy kraju,

rubryka B - przedmiot wzoru przemysłowego (tytuł oraz rysunek wzoru),

rubryka C - nazwisko i imię twórcy wzoru przemysłowego oraz jego miejsce zamieszkania (miejscowość, kraj),

rubryka D - prawa ograniczające prawo z rejestracji,
 rubryka E - wnioski i sprzeciwy oraz decyzje wydane w wyniku
 ich rozpoznania, (adnotacje),
 rubryka F - datę unieważnienia lub datę i przyczynę wygaśnięcia
 prawa z rejestracji.

Uwaga: Publikacji podlegają: zmiana uprawnionego, twórcy,
 zmiana nazwy uprawnionego, prawa ograniczające pra-
 wo z rejestracji wzoru przemysłowego, sprostowania
 istotnych pomyłek.

538 2003 02 05 A Wprowadzono zmianę uprawnionego przez
 wykreślenie wpisu: EMA S.r.l., Comunanza, Włochy i dokonanie
 wpisu: TOD'S S.p.A., Sant' Elpidio a Mare, Włochy

925 2003 02 05 A Wprowadzono zmianę uprawnionego przez
 wykreślenie wpisu: EMA S.r.l., Comunanza, Włochy i dokonanie
 wpisu: TOD'S S.p.A., Sant' Elpidio a Mare, Włochy

1445 2003 02 05 A Wprowadzono zmianę uprawnionego
 przez wykreślenie wpisu: SODIAAL INTERNATIONAL –Socie-
 te de Diffusion Internationale Agro-Alimentaire, Paryż, Francja i
 dokonanie wpisu: YOPLAIT MARQUES INTERNATIONALES,
 société par actions simplifiées, Paryż Francja

1221 2003 02 18 A Wprowadzono zmianę nazwy uprawnio-
 nego przez wykreślenie wpisu: Przedsiębiorstwo Wielobranżowe
 KOSZ Sp. z o.o Bogumił Kochel, Lubliniec, PL i dokonanie wpi-
 su: Przedsiębiorstwo Wielobranżowe KOSZ Sp. z o.o Bogumił
 Kochel, Dzielna, PL

1678 2003 02 27 A Wprowadzono zmianę uprawnionego
 przez wykreślenie wpisu: Przedsiębiorstwo Produkcyjno-Usługowo-
 -Handlowe PROGRAFIX Bożena Mateja, Dębica, PL i dokonanie
 wpisu: PROGRAFIX Sp. z o.o., Dębica PL

114

DECYZJE STWIERDZAJĄCE WYGAŚNIĘCIE DECYZJI O UDZIELENIU PRAWA Z REJESTRACJI

Poniższe zestawienie zawiera numer zgłoszenia wzoru prze-
 mysłowego.

14801	17377	17701	17922
14802	17432	17702	17923
14884	17543	17745	17974
14907	17661	17746	17991
17375	17669	17767	17992
17376	17693	17921	17993

17994	18287	18613	19361
17995	18289	18620	19362
17996	18290	18627	19363
18016	18293	18629	19383
18017	18298	18630	19394
18018	18305	18631	19397
18019	18306	18638	19398
18020	18307	18642	19421
18021	18308	18695	19426
18022	18309	18696	19433
18023	18310	18703	19452
18024	18312	18704	19453
18025	18320	18705	19457
18035	18328	18714	19458
18036	18329	18721	19469
18037	18332	18722	19470
18042	18333	18725	19471
18061	18334	18732	19472
18070	18341	18735	19485
18079	18359	18755	19497
18093	18361	18775	19502
18097	18371	18800	19515
18099	18372	18813	19516
18100	18373	18818	19517
18110	18377	19266	19518
18118	18390	19267	19519
18136	18391	19268	19520
18137	18398	19298	19521
18138	18414	19307	19527
18147	18426	19308	19528
18158	18440	19309	19529
18159	18473	19310	19534
18160	18478	19312	19536
18161	18479	19314	19543
18162	18487	19317	19555
18163	18488	19318	19556
18164	18515	19329	19566
18206	18527	19330	19572
18208	18528	19334	19580
18212	18533	19342	19583
18213	18574	19343	19592
18226	18575	19349	19593
18227	18576	19350	19594
18228	18588	19351	19596
18229	18596	19352	19597
18243	18598	19353	19598
18279	18602	19354	

C'. WZORY ZDOBNICZE

115

WPISY I ZMIANY W REJESTRZE WZORÓW ZDOBNICZYCH

(nie uwzględnione w innych samodzielnych ogłoszeniach)

Poniższe zestawienie zawiera kolejno: numer rejestru wzoru zdobniczego, datę wpisu, oznaczenie rubryki, w której dokonano wpisu lub zmiany oraz treść wpisu. Poszczególne rubryki rejestru wzorów zdobniczych zawierają następujące dane:

rubryka A - nazwisko i imię lub nazwę oraz miejsce zamieszkania lub siedzibę osoby, na rzecz której dokonano rejestracji wzoru zdobniczego,

rubryka B - tytuł wzoru zdobniczego,

rubryka C - nazwisko i imię twórcy wzoru zdobniczego,

rubryka D - prawa ograniczające wzór zdobniczy,

rubryka E - wnioski, odwołania, decyzje, (adnotacje),

rubryka F - datę wygaśnięcia prawa z rejestracji wzoru zdobniczego.

Uwaga: *Publikacji podlegają: zmiana uprawnionego, twórcy, zmiana nazwy uprawnionego, prawa ograniczające prawo z rejestracji wzoru zdobniczego, sprostowania istotnych pomyłek.*

12769 2003 02 27 A Wprowadzono zmianę nazwy uprawnionego przez wykreślenie wpisu: BAŁTYK CHOCOLATE Sp. z o.o., Gdańsk, PL i dokonanie wpisu: CLOETTA FAZER POLSKA Sp. z o.o., Gdańsk PL

116

DECYZJE O UNIEWAŻNIENIU PRAWA Z REJESTRACJI

Poniższe zestawienie zawiera kolejno: numer rejestru wzorów zdobniczych, datę unieważnienia prawa z rejestracji oraz treść decyzji.

15807 2001 03 21 Unieważniono w całości prawo ochronne na wzór zdobniczy

15810 2001 03 21 Unieważniono w całości prawo ochronne na wzór zdobniczy

15811 2001 03 21 Unieważniono w całości prawo ochronne na wzór zdobniczy

16160 2001 03 21 Unieważniono w całości prawo ochronne na wzór zdobniczy

117

DECYZJE O PRZEDŁUŻENIU PRAWA Z REJESTRACJI

Poniższe zestawienie zawiera kolejno: numer rejestru wzorów zdobniczych oraz numer i rok wydania Wiadomości Urzędu Patentowego, w którym ogłoszono o udzieleniu prawa.

17012	05/00	17429	10/00
17013	05/00	17431	10/00
17092	06/00	17433	10/00
17100	06/00	17434	10/00
17106	06/00	17436	10/00
17107	06/00	17437	10/00
17108	06/00	17438	10/00
17170	07/00	17439	10/00
17233	08/00	17491	10/00
17234	08/00	17492	10/00
17235	08/00	17493	10/00
17249	08/00	17494	10/00
17250	08/00	17495	10/00
17251	08/00	17521	12/00
17266	08/00	17697	02/01
17389	09/00	18306	10/01
17390	09/00		

D. ZNAKI TOWAROWE

Cyfrowe kody identyfikacyjne (wg normy WIPO ST. 60), które poprzedzają informacje o dokonanej rejestracji oznaczają:

- (111) - numer prawa ochronnego
- (151) - data wydania decyzji o udzieleniu prawa ochronnego
- (210) - numer zgłoszenia
- (220) - data zgłoszenia
- (441) - data ogłoszenia o zgłoszeniu
- (510) - wykaz towarów
- (511) - klasy towarowe
- (531) - symbol klasyfikacji elementów graficznych znaku
- (540) - określenie znaku towarowego ze wskazaniem kolorów
- (551) - wskazanie kategorii znaku towarowego lub udzielonego prawa jeżeli dotyczy wspólnego prawa ochronnego, wspólnego znaku towarowego albo wspólnego znaku towarowego gwarancyjnego
- (732) - nazwisko i imię lub nazwę uprawnionego, jego miejsce zamieszkania lub siedzibę oraz kod kraju

118

UDZIELONE PRAWA OCHRONNE NA ZNAKI TOWAROWE

(od nr 140 971 do nr 141 540)

(111) **140971** (220) 2002 02 14 (210) 246457
(151) 2002 12 06
(732) HOOP S.A., Warszawa, PL.
(540)



Kolory znaku: biały, niebieski, czerwony
(531) 6.1, 27.5, 29.1
(510), (511) **32** piwo, wody mineralne i wody gazowane oraz inne napoje bezalkoholowe, soki owocowe i napoje owocowe, syropy i inne preparaty do sporządzania napojów.

(111) **140972** (220) 2001 04 02 (210) 233842
(151) 2002 05 16
(732) Ogiński Michał Wytwórnia Artykułów Farmaceutycznych i Kosmetycznych EMO, Ksawerów, PL.
(540) emox
(510), (511) **03** produkty kosmetyczne i środki czyszczące, **05** produkty farmaceutyczne, weterynaryjne i higieniczne.

(111) **140973** (220) 1998 02 23 (210) 183793
(151) 2002 11 27
(732) Carglass Luxembourg S.a.r.l. Zug Branch, Zug, CH.
(540)



Kolory znaku: żółty, czerwony, czarny
(531) 26.3, 26.4, 27.5, 29.1

(510), (511) **12** szyby przednie, szyby, szyberdachy, lusterka, wszystkie w/w do pojazdów, **21** szkło na szyby samochodowe, nieprzetworzone lub półprzetworzone szkło (inne niż budowlane), wyroby szklane, szkło na lampy samochodowe, włókna szklane, wszystkie w/w w formie arkuszy, bloków i prętów i mające zastosowanie w produkcji, przyrządy nonelektryczne i materiały zawarte w klasie 21, wszystkie do celów czyszczących, **37** świadczenie usług w zakresie instalowania szyb przednich do samochodów, szkła i produktów szklarskich oraz ceramiki, okien, elementów szklanych do karoserii samochodowych, alarmów, systemów dźwiękowych oraz części i osprzętu do pojazdów, konserwacja i naprawy elementów szklanych pojazdów, **42** doradztwo i usługi konsultacyjne dotyczące wszystkich usług zawartych w kl. 37.

(111) **140974** (220) 1998 03 05 (210) 184215
(151) 2002 12 06
(732) STABILO Spółka z o.o., Warszawa, PL.
(540)



Kolory znaku: średni fiolet, czarny, biały
(531) 27.5, 29.1
(510), (511) **35** zgrupowanie na rzecz osób trzecich towarów pozwalające nabywcy dogodnie je oglądać i kupować w hurtowni z surowcami, z drewnem, z materiałami dla branży budowlanej, sanitarnej, z pojazdami mechanicznymi, maszynami i urządzeniami przemysłowymi, usługi: agentów zajmujących się sprzedażą drewna, materiałów budowlanych, sanitarnych, maszyn, urządzeń przemysłowych, usługi w zakresie marketingu, reklamy, świadczenie usług doradczych, pośredniczenie w wykonywaniu tych usług w formie ekspertyz, opinii, poradnictwa w dziedzinie organizacji i zarządzania systemów ekonomicznych, techniki i technologii, **36** obrót nieruchomościami oraz pośrednictwo w handlu nieruchomościami, wynajmu nieruchomości, działalności inwestycyjnej, zarządzania nieruchomościami powierzonymi, **37** sprawowanie nadzorów: budowlanego, technologicznego, technicznego, usługi

w zakresie planowania przestrzennego, kształtowania krajobrazu i ochrony środowiska, usługi budowlano-remontowe, remont, wynajem maszyn, urządzeń, sprzętów, części zamiennych, **40** usługi w zakresie poligrafii.

(111) **140975** (220) 1998 04 23 (210) 186300
(151) 2002 10 04
(732) Przedsiębiorstwo Kompleksowej Realizacji Budownictwa FABUD S.A., Siemianowice Śląskie, PL.
(540)



Kolory znaku: biały, ceglasty, czarny

(531) 27.1, 27.5, 29.1

(510), (511) **6** materiały budowlane metalowe, a w szczególności konstrukcje metalowe, stropy, nadproża, słupy, belki, płyty, pokrywy, **19** materiały budowlane niemetalowe, a w szczególności konstrukcje niemetalowe, materiały konstrukcyjne niemetalowe, stropy, nadproża, słupy, belki, płyty, pokrywy, podpory, rury sztywne niemetalowe, betonowe elementy budowlane, beton, **37** usługi budowlane w zakresie budownictwa ogólnego i przemysłowego, naprawy, usługi instalacyjne, wypożyczanie narzędzi i sprzętu budowlanego, budowa dróg, **39** usługi transportowe.

(111) **140976** (220) 1998 06 04 (210) 187954
(151) 2002 10 09
(732) „GOPOL Serwis“ Spółka z o.o., Jarocin, PL.
(540)

POL-DIA

(531) 27.5

(510), (511) **7** narzędzia: piły, frezy, noże, w tym z zastosowaniem elementów węglików spiekanych i elementów diamentowych do obróbki drewna, materiałów drewnopochodnych, tworzyw sztucznych, metali nieżelaznych.

(111) **140977** (220) 1998 06 10 (210) 188112
(151) 2002 09 26
(732) Marucha Henryk Przedsiębiorstwo Produkcyjno-Handlowo-Usługowe „VICTORY“, Pabianice, PL.
(540)

VICTORY

(531) 27.5

(510), (511) **18** torby, **25** buty, nakrycia głowy, skarpety, ubrania.

(111) **140978** (220) 1998 06 10 (210) 188119
(151) 2002 12 06
(732) MOBITEL Spółka z o.o., Warszawa, PL.
(540)



Kolory znaku: jasnoniebieski, ciemnoniebieski

(531) 26.3, 26.7, 27.5, 29.1

(510), (511) **37** zakładanie urządzeń sieci telekomunikacyjnych, **38** świadczenie usług telekomunikacyjnych oraz używanie urządzeń sieci telekomunikacyjnych, **39** usługi płatnego systemu parkowania pojazdów, usługi lotnicze, **45** usługi ochrony i monitorowania pojazdów.

(111) **140979** (220) 1998 08 07 (210) 190392
(151) 2002 12 03
(732) KORD Beteiligungsgesellschaft mbH & Co. KG, Hamburg, DE.
(540) INKAFE

(510), (511) **30** kawa, kakao, orzechy, napoje kakaowe i czekoladowe, również z dodatkiem produktów mlecznych i/lub środków aromatycznych i/lub słodzących, wymienione produkty także w postaci rozpuszczalnej, preparaty kawowe, kakaowe i czekoladowe do produkcji napojów bezalkoholowych i alkoholowych, **32** napoje bezalkoholowe, również z dodatkiem kawy, kakao, czekolady, produktów mlecznych i/lub produktów owocowych, **43** usługi przedsiębiorstw restauracyjnych.

(111) **140980** (220) 1998 09 21 (210) 192118
(151) 2002 10 10
(732) Pyrgies Dorota Wydawnictwo EPIDEIXIS, Lublin, PL.
(540)

EPIDEIXIS

(531) 1.3, 27.5

(510), (511) **9** dyski kompaktowe, aparaty do nauczania, programy komputerowe, **16** artykuły szkolne, bloki rysunkowe, czasopisma, druki, druki jako przesyłka pocztowa, gazety, karty do gry, kalendarze, wyroby z kartonu, katalogi, komiksy, czasopisma komiksowe, koperty, kreda do pisania, książki, zakładki do książek, linijki rysownicze, mapy, papier do pakowania, pieczęcie, pudełka do pieczęci, podstawki do długopisów i ołówków, publikacje, pudełka kartonowe lub papierowe, różańce, rozkłady godzinowe drukowane, rysunki, tablice szkolne, zeszyty, kartki okolicznościowe z życzeniami, **28** balony do zabawy, baki, przyrządy gimnastyczne, gry, gry stołowe, klocki, gry polegające na konstruowaniu, kości do gry, kotyliony, kółka do gry, kręgle, misie pluszowe, palety do rzucania, piłki do gier, szachownice, szachy, zabawki, **35** agencje reklamowe, dystrybucja materiałów reklamowych, marketing, pokazy towarów, promocja sprzedaży dla osób trzecich, reklama i działalność informacyjna, reklamy, reklamy korespondencyjne, reklamy radiowe, reklamy telewizyjne, organizowanie targów handlowych i reklamowych, **40** druk offsetowy, druk sitowy, **41** edukacja, informacje o edukacji, organizowanie i prowadzenie konferencji, organizowanie i prowadzenie kongresów, organizowanie konkursów, publikowanie książek, nauczanie, nauczanie korespondencyjne, organizowanie i prowadzenie pracowni specjalistycznych, organizowanie zabaw.

(111) **140981** (220) 1998 10 22 (210) 193303
(151) 2002 10 04
(732) RADNA W.Palczewski, D.Kiljański, A.Różycki Spółka Jawna, Warszawa, PL.
(540)

radna

Kolory znaku: zielony, biały

(531) 26.11, 27.5, 29.1

(510), (511) **16** papier, karton, dzienniki, czasopisma, kalendarze, fotografie, papeteria, tworzywa sztuczne do pakowania, opakowa-

nia z tworzyw sztucznych, **28** zabawki, artykuły upominkowe nie zawarte w innych klasach, **35** usługi agencji reklamowych: przygotowanie artykułów reklamowych, przygotowanie wyposażenia wystaw, wysyłka materiałów reklamowych, reklama osób trzecich, produkcja reklam telewizyjnych, radiowych i kinowych, dystrybucja materiałów reklamowych i promocyjnych, tworzenie bazy danych konsumentów, usługi badania rynku, **40** usługi poligraficzne, **42** usługi komputerowe, projektowanie opakowań etykiet, znaków, projektowanie przedmiotów wzornictwa przemysłowego.

(111) **140982** (220) 1998 10 30 (210) 193726
(151) 2002 09 25
(732) PACK DRUK Poligrafia Uszok & Uszok Spółka Akcyjna, Toruń, PL.
(540)



Kolory znaku: czarny, czerwony, biały
(531) 24.17, 26.4, 27.5, 29.1
(510), (511) **16** kartony, etykiety, foldery, kalendarze, plakaty, książki, **40** usługi drukarskie.

(111) **140983** (220) 1998 05 14 (210) 187112
(151) 2003 02 05
(732) IMPEX Spółka z o. o., Gdańsk, PL.
(540)



Kolory znaku: czerwony, niebieski
(531) 1.5, 1.17, 27.5, 29.1
(510), (511) **01** papier do światłokopii, **02** preparaty do renowacji tonerów, tusz do aparatów powielających, tonery, **09** maszyny i urządzenia do kopiowania, kserokopiarki, powielacze i części do nich, **16** artykuły biurowe i papiernicze, **35** prowadzenie punktu sprzedaży artykułów biurowych i papierniczych, papieru, preparatów do renowacji tonerów, tonetów, tuszu do aparatów powielających, maszyn i urządzeń do kopiowania, kserokopiarek, powielaczy i części do nich, **37** montaż, obsługa, naprawa maszyn i urządzeń do kopiowania, **40** usługi poligraficzne, drukowanie, **42** opracowywanie oprogramowania komputerowego, projekty techniczne.

(111) **140984** (220) 1998 07 15 (210) 189404
(151) 2003 02 05
(732) Banasiak Anna, Stalewska Ewa MONNARI S.C., Łódź, PL.
(540)



Kolory znaku: szary, czerwony, czarny
(531) 27.5, 29.1
(510), (511) **25** bielizna osobista, bluzki, bluzy, buty narciarskie, buty piłkarskie, czapki, ubrania dżersejowe, futra, getry, kamizelki,

kapelusze, kombinezony, koszule, marynarki, okrycia wierzchnie, pantofle, paski, piżamy, pończochy, rajstopy, pulowery, rękawiczki, skafandry, spodnie, spódnice, suknie, swetry, szale, szlafroki, kostiumy, ubrania dziecięce.

(111) **140985** (220) 1998 10 30 (210) 193727
(151) 2002 09 25
(732) PACK DRUK Poligrafia Uszok & Uszok Spółka Akcyjna, Toruń, PL.
(540)



Kolory znaku: czarny, czerwony, biały
(531) 26.4, 27.5, 29.1
(510), (511) **16** kartony, etykiety, foldery, kalendarze, plakaty, książki, **40** usługi drukarskie.

(111) **140986** (220) 1998 10 30 (210) 193728
(151) 2002 09 25
(732) PACK DRUK Poligrafia Uszok & Uszok Spółka Akcyjna, Toruń, PL.
(540)



Kolory znaku: czarny, czerwony, biały
(531) 24.17, 26.4, 27.5, 29.1
(510), (511) **16** kartony, etykiety, foldery, kalendarze, plakaty, książki, **40** usługi drukarskie.

(111) **140987** (220) 1998 02 06 (210) 183212
(151) 2003 02 05
(732) Jaworska Barbara Przedsiębiorstwo Handlowo-Usługowo-Produkcyjne CONNECTOR, Poznań, PL.
(540)



Kolory znaku: żółty, czarny, czerwony, niebieski
(531) 24.17, 26.3, 27.5, 29.1
(510), (511) **01** żywice syntetyczne nieprzetworzone, kleje przemysłowe, środki do hartowania, środki do lutowania, garbniki, tworzywa sztuczne nieprzetworzone, surowce mineralne, substancje do gaszenia ognia, odczynniki, gazy techniczne, kompost, nawozy, **02** farby, pokosty, lakiery, barwniki, bejce, środki antykorozyjne, środki impregnujące, zaprawy farbiarskie, żywice naturalne, folie metalowe i sproszkowane metale dla malarzy, **03** olejki eteryczne, środki do pielęgnacji włosów, środki myjące, środki do czyszczenia zębów, środki do prania, toaletowe środki sanitarne, kosmetyki w zakresie bhp., pasty do obuwia, preparaty do wybielania, preparaty do odłuszczenia, **04** oleje techniczne, smary, materiały pędne, świece, knoty, środki zwilżające, **05** środki dezynfekcyjne, środki pomocnicze do użytku medycznego, materiały opatrunkowe, materiały do plombowania zębów, masa odciskowa do celów dentystrycznych, środki grzybobójcze, środki chwastobójcze, **07** silniki do maszyn, maszyny rolnicze, roboty, części maszyn, obrabiarki, maszyny do szycia, wkłady do filtrów, **08** nożyczki, piły, narzędzia do ścierania, osełki, narzędzia skrawające: frezy, wiertła, rozwiertarki, narzynki, gwintowniki, płytki wieloostrowe, nawiertarki, pogłębiacze, **09** przyrządy nawiga-

cyjny, geodezyjne, elektryczne, fotograficzne, kinematograficzne, optyczne, przyrządy pomiarowe, sygnalizacyjne, kontrolne, ratownicze, aparaty i przyrządy dydaktyczne do nauczania, automaty wrzutowe (na żeton), gaśnice, odzież ochronna, odzież chroniąca przed ogniem, sprzęt do nurkowania, kable do celów elektrycznych, meble i stojaki laboratoryjne, maski ochronne, programy do maszyn cyfrowych, **16** papier, karton, artykuły biurowe, tworzywa sztuczne do pakowania, karty do gry, czcionki drukarskie, noże do papieru i kartonu, opakowania z tworzyw sztucznych, **17** produkty z tworzyw sztucznych do wytwarzania gotowych towarów, wyroby z tworzyw sztucznych w stanie półprzetworzonym, materiały do uszczelniania, izolowania, giętkie rurki tworzywowe, uszczelki, maty szklane, **24** tkaniny techniczne i z tworzyw sztucznych, **25** odzież i obuwie z tworzyw naturalnych i sztucznych, odzież i obuwie robocze, **36** usługi w zakresie doradztwa finansowego, usługi finansowe, usługi ubezpieczeniowe, usługi leasingowe, **39** usługi w zakresie załadunku i rozładunku, usługi w zakresie transportu rzeczy samochodami, usługi magazynowe, **41** usługi w zakresie nauczania, **42** usługi w zakresie doradztwa technicznego, w zakresie wykorzystania barwników, żywic, farb, produktów chemicznych w przemyśle tworzyw sztucznych.

(111) **140988** (220) 1998 07 28 (210) 190055
(151) 2003 02 05
(732) Szydłowski Artur, Rozpara Jerzy, Biwan Krzysztof, Sochacki Marek, Wesołowski Dariusz, Jeżak Ewa BESTA-TEX S.C., Nadarzyn, PL.
(540)



(531) 5.3, 27.5
(510), (511) **25** odzież, odzież dziecięca, bielizna, sukienki, bluzki, koszulki i podkoszulki, skafandry, płaszcze, kombinezony, koszule, swetry, **35** usługi prowadzenia sklepu z odzieżą i bielizną połączone z reklamą i promocją towaru.

(111) **140989** (220) 1998 11 03 (210) 193772
(151) 2002 12 06
(732) Laboratorium Kosmetyczne Dr Irena ERIS S.A., Piaseczno, PL.
(540)

LACTISYSTEM
Q-10

(531) 27.5, 27.7
(510), (511) **3** kosmetyki do pielęgnacji skóry, ciała i włosów, kremy, śmietanki, toniki, żele, szampony, mydła, żele i płyny pod prysznic.

(111) **140990** (220) 1998 11 16 (210) 194459
(151) 2002 10 14
(732) Żuk Czesław, Żuk Mariusz „AARON” Kompleksowe Usługi Pogrzebowe, Olsztyn, PL.
(540)



(531) 12.1, 27.5
(510), (511) **39** usługi transportowe pasażerskie autobusami i samochodami, **45** usługi transportowe zwłok, usługi transportowe towarów krajowe i zagraniczne, usługi pogrzebowe, cmentarne, organizowanie uroczystości pogrzebowych.

(111) **140991** (220) 1998 11 20 (210) 194691
(151) 2002 12 03
(732) Instytut Przemysłu Mięsnego i Tłuszczowego, Warszawa, PL.
(540)



Kolory znaku: złoty, czerwony, granatowy, biały
(531) 3.4, 26.1, 27.5, 29.1
(510), (511) **29** przetwory mięsne, przetwory drobiarskie, wyroby garmażeryjne, dania gotowe.

(111) **140992** (220) 1998 12 18 (210) 195868
(151) 2002 10 02
(732) HAMMER Spółka z o.o., Tarnowo Podgórne, PL.
(540)



Kolory znaku: zielony, biały
(531) 20.5, 27.5, 29.1
(510), (511) **16** druki firmowe i reklamowe, kalendarze, plakaty, książki, czasopisma, etykiety, opakowania z papieru, kartonu i folii, **40** usługi w zakresie wykonywania złoceń, tłoczeń, sztancowania, klejenia, foliowania i lakierowania papieru, kartonu z tworzywa sztucznego i opakowań wykonanych z tych materiałów, **42** usługi w zakresie druku litograficznego, offsetowego i sitowego.

(111) **140993** (220) 1998 12 22 (210) 196037
(151) 2002 10 09
(732) Krupa Robert, Ferens Krupa Alina, Byrczek Elżbieta, Byrczek Piotr RAKSO S.C., Wrocław, PL.
(540) RAGTIME

(510), (511) **41** usługi w zakresie organizowania imprez rozrywkowych, **43** usługi gastronomiczne, prowadzenie kawiarni, barów, restauracji, usługi w zakresie prowadzenia hoteli.

(111) **140994** (220) 1999 01 19 (210) 196829
(151) 2002 10 16
(732) Szczepankiewicz Danuta, Szczepankiewicz Marek „U Dyzmy” Sklep wielobranżowy, Brzózki 23, PL.
(540) U DYZMY

(510), (511) **35** usługi promocji sprzedaży przy wykorzystaniu środków telekomunikacji, zgrupowanie na rzecz osób trzecich różnych towarów pozwalające nabywcy wygodnie je oglądać i kupować w sklepie wielobranżowym; **36** usługi doradztwa w sprawach ubezpieczeń, usługi informacji w zakresie ubezpieczeń, usługi pośrednictwa w zakresie ubezpieczeń; **42** wynajem pokoi w celach wypoczynkowych.

(111) **140995** (220) 1999 01 19 (210) 196830
(151) 2002 10 16

(732) Szczepankiewicz Danuta, Szczepankiewicz Marek „U Dyzmy“ Sklep wielobranżowy, Brzózki 23, PL.

(540)



Kolory znaku: szary i odcienie, pomarańczowy i odcienie, zielony, niebieski

(531) 3.7, 26.1, 27.5, 29.1

(510), (511) **35** usługi promocji sprzedaży przy wykorzystaniu środków telekomunikacji, zgrupowanie na rzecz osób trzecich różnych towarów pozwalające nabywcy wygodnie je oglądać i kupować w sklepie wielobranżowym; **36** usługi doradztwa w sprawach ubezpieczeń, usługi informacji w zakresie ubezpieczeń, usługi pośrednictwa w zakresie ubezpieczeń, **42** wynajem pokoi w celach wypożyczonych.

(111) **140996** (220) 1999 01 22 (210) 196933
(151) 2002 10 23

(732) NATUR PRODUKT TOM-MARK Spółka z o.o., Warszawa, PL.

(540)



Kolory znaku: zielony, czerwony, niebieski, żółty, zielono-żółty, niebiesko-granatowy

(531) 27.5, 29.1

(510), (511) **5** produkty farmaceutyczne, preparaty dietetyczne i witaminowe o działaniu leczniczym, żywność dla dzieci o działaniu leczniczym.

(111) **140997** (220) 1999 01 25 (210) 197042
(151) 2002 10 16

(732) E.I. du Pont de Nemours and Company, Wilmington, US.

(540)



(531) 26.1, 27.5

(510), (511) **1** chemikalia stosowane w przemyśle, nauce i fotografii oraz w rolnictwie, ogrodnictwie i leśnictwie, nie przetworzone żywice sztuczne, nie przetworzone tworzywa sztuczne, nawozy, mieszaniny gaszące ogień, preparaty do odpuszczania i lutowania, substancje chemiczne do konserwowania żywności, substancje garbujące, kleje, spoiwa i środki wiążące stosowane w przemyśle, **2** farby, farby podkładowe i do gruntowania, pokosty i lakiery, środki przeciwrdzewne i zabezpieczające drewno, barwniki, zaprawy farbiarskie, nie przetworzone żywice naturalne, metale w postaci folii i proszków dla malarzy, dekoratorów, drukarzy i artystów, **4** przemysłowe oleje i tłuszcze, smary, środki zwilżające, paliwa i materiały oświetleniowe, **5** preparaty farmaceutyczne, weterynaryjne i sanitarne, substancje dietetyczne do celów leczniczych, żywność dla niemowląt, plastry, materiały opatrunkowe, środki odkażające, środki szkodnikobójcze, środki grzybobójcze i środki chwastobójcze, **10** aparaty i instrumenty chirurgiczne, medyczne, stomatologiczne, protezy kończyn, oczu i zębów, artykuły

ortopedyczne, **11** urządzenia do oświetlania, ogrzewania, wytwarzania pary, gotowania, chłodzenia i mrożenia, suszenia, wentylacji, zasilania wodą i do celów sanitarnych, **12** pojazdy, urządzenia służące do poruszania się na lądzie, w powietrzu lub na i w wodzie, **13** broń palna, amunicja i pociski, materiały wybuchowe, **17** kauczuki, gumy, gutaperka, żywice, azbest, mika i wyroby z tych materiałów nie ujęte w innych klasach, tworzywa sztuczne w postaci wytłoczonej do stosowania w produkcji, materiały uszczelniające i izolacyjne, niemetalowe rury elastyczne, **19** materiały budowlane niemetalowe, rury sztywne stosowane w budownictwie niemetalowe, asfalt, smoła i bitum, budynki przenośne niemetalowe, pomniki niemetalowe, **20** meble, lustra, ramy i ramki do zdjęć i obrazów, wyroby (nie ujęte w innych klasach) z drewna, korka, trzciny, sitowia, wikliny, rogu, kości, kości słoniowej, fiszbinów, muszli, bursztynu, macicy perłowej, pianki morskiej i zamienników tych materiałów lub z tworzyw sztucznych, **21** przybory kuchenne i gospodarstwa domowego oraz pojemniki (wykonane nie z metali szlachetnych ani nie pokrywane nimi), grzebienie i gąbki, pędzle (z wyjątkiem pędzli malarskich), szczotki, półprzetworzone szkło (z wyjątkiem szkła stosowanego w budownictwie), wyroby szklane, porcelanowe i ceramiczne nie ujęte w innych klasach, **22** liny, sznury, sieci, namioty, markizy, brezenty impregnowane, żagle, worki i torby (nie ujęte w innych klasach), materiały do wypychania i wyściółkowe (z wyjątkiem wytworzonych z gum, kauczuków lub tworzyw sztucznych), nie przetworzone tekstylne materiały włókniste, **23** przędze i nici do stosowania w tekstyliach, **24** tkaniny, wyroby włókiennicze i tekstylia nie ujęte w innych klasach, bielizna pościelowa, kapy, narzuty i bielizna stołowa, **26** koronki i hafty, wstążki i lamówki, guziki, haftki, szpilki i igły, sztuczne kwiaty, **27** dywany, chodniki, maty i słomianki, linoleum i inne materiały do pokrywania podłóg, obicia ścienne i draperie (nietekstylne), **28** gry i zabawki, artykuły sportowe i gimnastyczne nie ujęte w innych klasach, ozdoby choinkowe, **29** mięso, ryby, drób, dziczyzna, ekstrakty mięsne, konserwowane, suszone i gotowane owoce i warzywa, galaretki, dżemy, jaja, mleko, produkty mleczne, oleje i tłuszcze jadalne, **30** kawa, herbata, kakao, cukier, ryż, tapioka, sago, substytuty kawy, mąka i produkty zbożowe, chleb, wyroby cukiernicze i słodczyce, lody, miód, melasa, drożdże i proszek do pieczenia, **31** produkty rolne, ogrodnicze i leśne oraz zboża nie ujęte w innych klasach, zwierzęta żywe, nasiona, rośliny i kwiaty naturalne, pożywienie dla zwierząt, słoń, **32** wody mineralne i gazowane oraz inne napoje bezalkoholowe, napoje owocowe i soki owocowe, syropy i inne produkty do wytwarzania napojów, **37** usługi budowlane i konstrukcyjne, naprawy, usługi instalacyjne, **39** transport, pakowanie i składowanie towarów, **40** obróbka i przetwórstwo materiałów, w tym usługi malowania samochodów, **41** nauczanie, organizacja i prowadzenie szkoleń, rozrywka, działalność sportowa i kulturalna, w tym usługi związane z imprezami sportowymi, takimi jak mecze tenisowe i wyścigi samochodowe, przedstawieniami teatralnymi i koncertami, organizowanie wykładów na temat różnorodności, organizowanie wykładów i seminariów o tematyce naukowej, **42** badania naukowe i przemysłowe, **43** usługi związane z dostarczaniem i podawaniem żywności i napojów, usługi związane z tymczasowym zakwaterowaniem, **44** usługi w zakresie opieki medycznej i opieki w zakresie higieny, usługi weterynaryjne i rolnicze.

(111) **140998** (220) 1999 01 25 (210) 197098
(151) 2002 12 06

(732) Kodrzycka Małgorzata, Kodrzycki Andrzej P.H.U. KODMAN S.C., Przecław, PL.

(540)



(531) 27.5

(510), (511) **14** szkatułki na biżuterię z metali szlachetnych, breloczki, ozdoby z bursztynu żółtego, buteleczki z metali szlachetnych, cukiernice z metali szlachetnych, etui na cygara z metali

szlachetnych, pudełka na cygara z metali szlachetnych, cygarniczki do papierosów z metali szlachetnych, cygarniczki z metali szlachetnych, czajniki do herbaty z metali szlachetnych, dzbanki z metali szlachetnych, dziadek do orzechów z metali szlachetnych, etui na igły z metali szlachetnych, figurki z metali szlachetnych, statuetki z metali szlachetnych, flaszeczki z metali szlachetnych, gasidła do świec z metali szlachetnych, pojemniki do użytku w gospodarstwie domowym z metali szlachetnych, przybory do użytku w gospodarstwie domowym z metali szlachetnych, pudełka na herbatę z metali szlachetnych, serwisy na herbatę z metali szlachetnych, kamienie półszlachetne, świeczniki z metali szlachetnych, kandelabry z metali szlachetnych, kieliszki do jajek z metali szlachetnych, kosze do użytku domowego z metali szlachetnych, ozdoby z kości słoniowej, kółka na serwetki z metali szlachetnych, kubki z metali szlachetnych, przybory kuchenne z metali szlachetnych, pojemniki kuchenne z metali szlachetnych, kufle z metali szlachetnych, lichtarze z metali szlachetnych, naczynia sakralne z metali szlachetnych, naczynia z metali szlachetnych, ozdoby srebrne, etui na papierosy z metali szlachetnych, pudełka na papierosy z metali szlachetnych, papierośnice z metali szlachetnych, patery z metali szlachetnych, przedmioty platerowane metalami szlachetnymi, pojemniczki na pieprz z metali szlachetnych, pojemniczki do użytku w domu lub w kuchni z metali szlachetnych, popielniczki z metali szlachetnych, przybory gospodarskie z metali szlachetnych, przybory kuchenne z metali szlachetnych, puchary z metali szlachetnych, pudełka na słodycze z metali szlachetnych, pudełka z metali szlachetnych, salaterki z metali szlachetnych, serwetniki z metali szlachetnych, solniczki z metali szlachetnych, ozdoby ze srebra, zastawy stołowe ze srebra, stoliki z metali szlachetnych, tace z metali szlachetnych, szkatułki na biżuterię z metali szlachetnych, szkatułki z metali szlachetnych, dzieła sztuki z metali szlachetnych, tabakerki z metali szlachetnych, tace do użytku domowego z metali szlachetnych, talerze z metali szlachetnych, pudełka na tytoń z metali szlachetnych, wazy z metali szlachetnych, wieszaki do ręczników z metali szlachetnych, pojemniki na wykałaczki z metali szlachetnych, pudełka na zapalniczki z metali szlachetnych, zastawa stołowa z metali szlachetnych, zegarki, **20** bambus, szkatułki na biżuterię nie z metali szlachetnych, stojaki na czasopisma, dekoracje ruchome, podstawki pod doniczki na kwiaty, etażerki, figurki i statuetki z drewna, wosku lub tworzyw sztucznych, haki do zasłon, kasetki drewniane lub z tworzyw sztucznych, kasety niemetalowe, tablice do zawieszania kluczy, koral, koszyki, kość słoniowa surowa lub półprzerobiona, kwietniki na kwiaty doniczkowe, lustra, muszle, ozdoby z tworzyw sztucznych do artykułów spożywczych, stojaki na parasole, pojemniki niemetalowe, pudełka drewniane lub z tworzyw sztucznych, ramy do obrazów, skrzynie, lustra srebrzone, szkatułki nie z metali szlachetnych, toaletki, **21** manierki, bidony, buteleczki nie z metali szlachetnych, butelki, pojemniki szklane, cebrzyki, wyroby z ceramiki dla gospodarstwa domowego, cukiernice nie z metali szlachetnych, czajniki do herbaty nie z metali szlachetnych, czary, doniczki na kwiaty, dzbanki, dzbanki nie z metali szlachetnych, dzbany, dziobki naczyń, szkło emaliowane, etui na grzebienie, fajans, figurki z porcelany, terakoty lub szkła, statuetki z porcelany, terakoty lub szkła, flaszeczki nie z metali szlachetnych, przybory kuchenne, gasidła do świec nie z metali szlachetnych, gąsior, przybory do gospodarstwa domowego nie z metali szlachetnych, imbryki nieelektryczne, kadzielniczki, świeczniki nie z metali szlachetnych, kandelabry nie z metali szlachetnych, karafki, podstawki pod karafki nie z papieru i nie z tkanin, ekspresy do kawy nieelektryczne, młynki do kawy ręczne, serwisy do kawy nie z metali szlachetnych, kieliszki do jajek nie z metali szlachetnych, klatki dla ptaków, klepsydry, kłosze do przykrywania masła, kłosze do przykrywania sera, kołnierzyki do lichtarzy nie z metali szlachetnych, korki szklane, korkociągi, koziołki pod sztućce na stół, kółka na serwetki nie z metali szlachetnych, wyroby ze szkła kryształowego, kubki nie z metali szlachetnych, sprzęt kuchenny nieelektryczny, kufle do piwa, kufle nie z metali szlachetnych, kule szklane, doniczki do kwiatów, lichtarze nie z metali szlachetnych, zastawy do likierów, łyżki do butów, łyżki do obuwia, majolika, maselniczki, naczynia do ręcznego mieszania koktajlów, miski, młynki ręczne do użytku domowego, młynki domowe nieelektryczne, mozaiki

ze szkła nie do celów budowlanych, naczynia do picia, naczynia do przyrządzania lodów i mrożonych napoi, naczynia nie z metali szlachetnych, naczynia sakralne nie z metali szlachetnych, termosy do napojów, patery nie z metali szlachetnych, popiersia z porcelany, terakoty, szkła, porcelana, bibeloty z porcelany, posągi z porcelany, terakoty, szkła, półmiski do jarzyn, przybory do użytku domowego nie z metali szlachetnych, przybory kuchenne nie z metali szlachetnych, przybory kuchenne nieelektryczne, pucharki na owoce, puchary nie z metali szlachetnych, pudełka do biszkoptów, pudełka na herbatę nie z metali szlachetnych, pudełka na słodycze nie z metali szlachetnych, pudełka szklane, puderniczki nie z metali szlachetnych, rozpylacze do perfum, rozpylacze perfum, rożki do picia, salaterki nie z metali szlachetnych, nakrycia stołowe nie z metali szlachetnych, serwisy stołowe nie z metali szlachetnych, skarbonki niemetalowe, solniczki nie z metali szlachetnych, tace nie z metali szlachetnych, stoliki nie z metali szlachetnych, szklanki do napojów, naczynia szklane, szkło emaliowane, szkło malowane, szkło opalowe, szkło w proszku do dekoracji, dzieła sztuki z porcelany, terakoty i szkła, szufelki lub urządzenia do zbierania okruszyn ze stołu, szylidy z porcelany lub ze szkła, świeczniki nie z metali szlachetnych, tace do użytku domowego nie z metali szlachetnych, talerze nie z metali szlachetnych, termosy, wazy do zup nie z metali szlachetnych, wiadra, wyciskacze do owoców nieelektryczne do celów domowych, pojemniki na wykałaczki nie z metali szlachetnych.

(111) **140999** (220) 1999 02 20 (210) 198143
 (151) 2002 10 09
 (732) Teluria spol. s r.o., Skrchov, CZ.
 (540) TELUXOL TELURIA
 (510), (511) **2** bejca do drewna, farby, lakiery, lakiery do impregnacji drewna, farby i lakiery ekologiczne.

(111) **141000** (220) 1999 02 20 (210) 198145
 (151) 2002 10 10
 (732) Teluria spol. s r.o., Skrchov, CZ.
 (540) REMAKOL
 (510), (511) **01** barwniki do farb i lakierów wodorozcieńczalnych, **02** farby i lakiery ekologiczne wodorozcieńczalne.

(111) **141001** (220) 1997 07 25 (210) 176265
 (151) 2003 02 06
 (732) MICROSPUN Spółka z o.o., Warszawa, PL.
 (540) microspun
 (510), (511) **07** filtry jako części maszyn lub silników, **09** urządzenia do filtracji, **11** aparatura kontrolno-pomiarowa, w tym do pomiaru stopnia zanieczyszczenia wody i powietrza, **17** filtry do masek do oddychania, **21** filtry do cieczy i/lub gazów jako części instalacji domowych lub instalacji w obiektach przemysłowych lub użyteczności publicznej, **24** materiały filtracyjne z zastosowaniem tworzyw sztucznych, **42** filtry do użytku domowego.

(111) **141002** (220) 1998 02 06 (210) 183129
 (151) 2003 02 06
 (732) CREDO Przemysł Siwula, Toruń, PL.
 (540) credo
 (510), (511) **35** doradztwo handlowe i w zakresie działalności gospodarczej, zarządzanie, konsulting, doradztwo personalne, doradztwo marketingowe, dystrybucja, sprzedaż hurtowa i detaliczna w zakresie: meble, książki, podręczniki, materiały biurowe i sprzęt biurowy, gadzety reklamowe, kasety wideo, płyty DVD i inne nośniki informacji, materiały do szkoleń, **41** szkolenia dla handlowców i kierowników sprzedaży.

(111) **141003** (220) 1997 10 20 (210) 179217
 (151) 2003 02 06
 (732) Wiktor Andrzej „WABUD LOKUS“, Nowy Sącz, PL.

(540) TANGO

(510), (511) **9** maszyny liczące, komputery, aparaty i przyrządy dydaktyczne do nauczania, programy do maszyn cyfrowych.(111) **141004** (220) 1999 02 24 (210) 198266
(151) 2002 10 01

(732) Krajowa Agencja Wydawnicza Przedsiębiorstwo Państwowe, Warszawa, PL.

(540)



Kolory znaku: biały, czerwony

(531) 20.7, 26.4, 27.5, 29.1

(510), (511) **9** nagrania dźwiękowe i audiowizualne, programy komputerowe, kasety, płyty, płyty CD, **16** dzienniki, czasopisma, fotografie, periodyki, prospekty, książki, plakaty, kalendarze, mapy, **35** usługi reklamowe i promocyjne z wykorzystaniem wszystkich metod słownych, dźwiękowych oraz technik audiowizualnych i multimedialnych, organizacja wystaw handlowych i reklamowych, pośrednictwo handlowe polegające na kojarzeniu kontrahentów handlowych w zakresie sprzedaży czasopism, książek, kaset i płyt, zgrupowanie na rzecz osób trzecich różnych towarów pozwalające nabywcy wygodnie je oglądać i kupować w sklepach z czasopismami, książkami, kasetami i płytami jak również prowadzić sprzedaż tych artykułów za pośrednictwem internetu, prenumerata czasopism, **38** usługi w zakresie przekazywania głosu i obrazu, prowadzenia transmisji, zbierania i przekazywania informacji, rozpowszechnianie programów radiowych i telewizyjnych.

(111) **141005** (220) 1999 03 09 (210) 198965
(151) 2002 07 22

(732) Bucki Mieczysław, Kuźniak Maciej, Skrzydlewski Henryk, Sotwin Stefan Przedsiębiorstwo Produkcyjno-Usługowo-Handlowe AMPLUS S.C., Niegardów, PL.

(540)



Kolory znaku: czerwony, szary, biały

(531) 27.5, 29.1

(510), (511) **29** artykuły spożywcze, cebula konserwowa, chrupki jabłkowe, chrupki owocowe, chrupki ziemniaczane, drób, galaretki owocowe, galaretki jadalne, mleko, groch konserwowany, grzyby konserwowane, jaja, jaja w proszku, wyroby z mleka, jogurt, kapusta kwaszona, kefir, kielbasy, konfitury, konserwy mięsne, konserwy rybne, konserwy z owocami, konserwy z warzywami, korniszony, korniszony z jarzynami w occie, margaryna, marmolady, bita śmietana w proszku, masło, mięso, mrożone owoce, napoje mleczne lub z przewagą mleka, oleje jadalne, oliwki konserwowane, orzechy kokosowe suszone, orzechy spreparowane, owoce konserwowane dla celów spożywczych, pikle, pomidorowy przecier, proteiny spożywcze, pulpa owocowa, pyłki kwiatowe jako żywność, rodzyunki suche, ryby, sałatki owocowe, sałatki warzywne, sery białe, żółte i topione, smalec, soki warzywne do przyrządzania potraw, szynka, śmietana, śmietana w proszku, tłuszcze jadalne, warzywa gotowane, warzywa konserwowane, warzywa suszone, wędliny, ziola ogrodowe konserwowane, zupy jarzynowe, żelatyna dla celów spożywczych, **30** aromaty do żywności, bita śmietana, budynie, bułki, chleb, ciastka, ciasto w proszku, cukier, cukierki, czekolada, drożdże, enzymy do ciast, gluten do celów spożywczych, glukoza do celów spożywczych, goździki, herbata, herbatniki, kakao, kasze spożywcze, kawa, kisiel, kukurydza mielona, kukurydza prażona, kukurydza prażona i popękana, lody, lody spożywcze w proszku, majonezy, makarony, ryż, mąka, mąka kukurydziana, mąka spożywcza, mąka ziemniaczana, miód, mleczko pszczele spożywcze, muesli, musztarda, nalewki inne niż do

celów leczniczych, napoje na bazie kakao, napoje na bazie czekolady, napoje na bazie kawy, ocet, orzeszki arachidowe, pasta migdałowa, pasztety, paszтет mięsny, piernik, pizza, płatki kukurydziane, płatki owsiane, potrawy na bazie mąki, produkty zbożowe, preparaty zbożowe, propolis spożywczy, przyprawy, proszki do pieczenia, ryż, skrobia do celów spożywczych, słodycze, słodziki naturalne, sosy do sałatek, sosy pomidorowe, sól kuchenna, substytut kawy, suchary, sushi, szafran, wanilia, wyroby cukiernicze, piekarnicze, wiążące środki do celów spożywczych, wiążące środki do kielbasy, wiążące środki do lodów spożywczych, wyroby cukiernicze, wyroby z kakao, zagęszczacze do lodów jadalnych, ziemniaki do celów spożywczych, **31** buraki, cebula świeża, chmiel, cytryny, drożdże dla bydła, drób do hodowli, drób żywy, groch świeży, grzyby świeże, jęczmień, hodowla tytoni, karma dla drobiu, kasztany jadalne świeże, korzenie spożywcze, krzewy, kukurydza, kwiaty naturalne, mączka dla zwierząt, nasiona roślin i zbóż, oliwki świeże, orzechy kokosowe, orzechy koła, orzechy laskowe, orzeszki arachidowe, otręby, owies, owoce cytrusowe, owoce świeże, pasza, pasza dla zwierząt tucznych, pasza wzmacniająca dla zwierząt, pokarm dla zwierząt, pomocnicze pożywienie dla zwierząt domowych, pszenica, rośliny ozdobne, ryby żywe, sadzonki drzew, kwiatów i roślin, sól, sól dla bydła, wapno do pasz, warzywa świeże, winorośle, wysłodki z owoców, zboże w ziarnach nieprzetworzone, ziemniaki, ziola ogrodowe świeże, zwierzęta żywe, żyto, **32** koktajle bezalkoholowe, lemoniady, napoje bezalkoholowe, napoje serwatkowe, napoje pomidorowe, napoje owocowe, nektary owocowe, preparaty do przygotowywania napojów, pastylki do napojów musujących, preparaty do wytwarzania wody gazowanej, soki owocowe, soki warzywne, sorbety, syropy do napojów, woda gazowana, woda mineralna, woda selcerska, woda sodowa, woda stołowa, wyciągi z owoców bezalkoholowe, **35** usługi reklamowe na zlecenie osób trzecich, usługi w zakresie prowadzenia informacji handlowej w dziedzinie środków spożywczych, aukcje publiczne w zakresie sprzedaży środków spożywczych, usługi badania rynku w dziedzinie środków spożywczych, usługi promowania sprzedaży środków spożywczych, usługi organizowania wystaw handlowych lub reklamowych, usługi marketingowe, usługi dekorowania wystaw sklepowych, doradztwo handlowe, **39** usługi magazynowania towarów, usługi konfekcjonowania towarów, usługi pakowania towarów, usługi składowania towarów, wynajem samochodów chłodni, przewóz rzeczy transportem samochodowym, wynajmowanie pojazdów, wynajmowanie magazynów, wynajmowanie garaży, wynajmowanie miejsc parkingowych, usługi pośrednictwa transportowego, **40** usługi kompletowania towarów spożywczych na zamówienie osób trzecich, usługi konserwowania napojów i żywności, usługi ścinania i sprzedaży drewna, usługi wytwarzania sałatek, usługi konserwowania i kiszenia owoców oraz jarzyn, usługi w zakresie prowadzenia myjni warzyw, miążdżenie owoców, wyciskanie soków z owoców, przeróbka odpadów owocowych i jarzynowych, młynarstwo, usługi tartaczne, ubój zwierząt, utylizacja odpadów i surowców wtórnych, wędzenie żywności, uzdatnianie wody, sortowanie odpadów i surowców wtórnych, **42** usługi prowadzenia laboratoriów chemicznych i bakteriologicznych, analizy chemiczne, badania bakteriologiczne, badania chemiczne, doradztwo budowlane, opiniowanie, ekspertyzy, usługi miernictwa gruntów, wypożyczanie sprzętu rolniczego, **43** usługi restauracyjne, kawiarniane, eksploatacja kempingów, rezerwacja kwater, **44** chirurgia drzew, hodowla zwierząt, układanie kompozycji kwiatowych, niszczenie szkodników i chwastów, salony fryzjerskie, usługi z zakresu szkółek roślinnych i ogrodowych, pomoc weterynaryjna, wypożyczanie sprzętu rolniczego.

(111) **141006** (220) 1999 03 15 (210) 199165
(151) 2002 10 09

(732) TORF CORPORATION Fabryka Leków Sp. z o.o., Kąty Wrocławskie, PL.

(540) OPTIMUM

(510), (511) **03** kosmetyki, preparaty kosmetyczne do pielęgnacji ciała, włosów, zębów, twarzy, rąk i stóp: balsamy, kremy, mleczka, toniki, lotony, maseczki, preparaty regenerujące, mydła, mydło w płynie i dezodorujące, **05** środki higieniczne.

(111) **141007** (220) 1999 03 12 (210) 199108
 (151) 2002 10 09
 (732) Megatrade International, Inc.(Tennessee corporation),
 Nashville, US.
 (540)

MEGA

(531) 27.5
 (510), (511) **21** termosy, lodówki turystyczne, dzbanki, kubki i pojemniki na lunch.

(111) **141008** (220) 1999 03 11 (210) 199126
 (151) 2002 10 09
 (732) Łabieniec Adam ASTOL Fabryka Okien, Jelenia Góra, PL.
 (540)

ASTOL

(531) 27.5
 (510), (511) **6** stolarka okienna z aluminium, **19** stolarka okienna z drewna i PCW, parapety niemetalowe, okładziny ścienne z PCW, stolarka budowlana, **20** meble, **35** zgrupowanie na rzecz osób trzecich różnych towarów pozwalające nabywcy wygodnie je oglądać i kupować w sklepie z materiałami budowlanymi, **37** montaż okien, usługi budowlane.

(111) **141009** (220) 1999 03 23 (210) 199522
 (151) 2002 10 24
 (732) BSO Polska Spółka z o.o., Warszawa, PL.
 (540)

**Oślódź sobie dzień
 cukrem
 „Srebrna ŁYŻECZKA”**

(531) 27.5
 (510), (511) **1** nawozy azotowe, środki chemiczne dla rolnictwa i ogrodnictwa, preparaty hamujące kiełkowanie warzyw, preparaty regulujące wzrost roślin, preparaty chemiczne do użyźniania gleby, dodatki chemiczne do paliw silnikowych, płyny hamulcowe, **4** benzyna, paliwo gazowe, nafta, olej napędowy, oleje silnikowe, oleje przemysłowe, smary, **7** maszyny do robót ziemnych, elewatory rolnicze, maszyny rolnicze, narzędzia rolnicze, krajarki do roślin, przyrządy do rozdrabniania warzyw, dmuchawy do sprężania, zasysania i transportu ziarna, koparki, pługi, lemieszce, kosiarki, kosiarki ogrodowe, łuskarki ziarna, kombajny zbożowe i do zbioru zbóż, łuszczarki ziarna, mieszalniki (mieszadła), młockarnie, młyny zbożowe, urządzenia do odszypułkowania, prasy do paszy, podajniki, snopowiązałki, wiązarki do siana, suszarki, chłodnice do silników, reduktory ciśnieniowe, tłoki, cylindry do maszyn i silników, czopy, świece żarowe, filtry, gaźniki, głowice cylindrów do silników, klocki, okładziny i szczęki hamulcowe (inne niż do pojazdów), napędy hydrauliczne, iskrowniki zapłonowe, koła maszynowe, pasowe, zamachowe i zębate, kompresory, korby, łożyska, łańcuchy, membrany, narzędzia, noże, osie maszynowe, osłony, ostrza, oszczędzacz paliwa do silników, konwertory do paliwa dla silników spalinowych, paski klinowe, pierścienie kulkowe do łożysk, pierścienie smarowe i tłokowe, podnośniki, szczotki prądnicy, regulatory prędkości do maszyn i silników, regulatory ciśnienia, silniki elektryczne, sprężarki, tłumiki do silników, świece zapłonowe do silników spalinowych, zawory, złącza jako części maszyn, **12** amortyzatory, bieżniki do bieżnikowania opon, fartuchy błotników, dętki, drążki skrętne do pojazdów, hamulce do pojazdów, klocki hamulcowe, okładziny hamulcowe, szczęki hamulcowe,

obwody hydrauliczne do pojazdów, opony i kolce do opon, ogumienie do pojazdów, obręcze i piasty kół, korki zbiorników paliwa, wały napędowe do pojazdów, wentyle do opon pojazdów, drzwi do pojazdów, kierownice do pojazdów, resory, kierunkowskazy, klaskony, pokrowce na pojazdy, szyby do pojazdów, zderzaki do pojazdów, progi do pojazdów, skrzynie biegów, sprzęgła, sygnalizatory jazdy wstecz do pojazdów, wycieraczki do szyb, zagłówki, zbiorniki paliwa, zderzaki, **29** masło śmietankowe, arachidowe, kakaowe i kokosowe, białko spożywcze, bekon, buliony, cebula konserwowa, chrupki jabłkowe, owocowe i ziemniaczane, drób, filety rybne, flaki, galaretki jadalne, groch konserwowy, grzyby konserwowe, jogurty, jaja, kapusta kwaszona, kaszanka, kefir, kiełbasy, suszone orzechy kokosowe, olej z oliwek, olej kokosowy, palmowy, jadalny, rzepakowy, sezamowy i słonecznikowy, tłuszcz kokosowy, koncentrat pomidorowy, konfitury, konserwy mięsne, konserwy rybne, korniszony, krokiety spożywcze, olej kukurydziany, margaryna, marmolady, sosy mięsne, mięso wołowe i wieprzowe, napoje mleczne, produkty mleczne, mleko, owoce mrożone, oliwki konserwowe, galaretki owocowe, pulpa z owoców, sałatki z owoców, owoce konserwowane, owoce smażone, owoce smażone w cukrze, orzechy i migdały preparowane, pektyna do celów spożywczych, przecier pomidorowy, sok pomidorowy do celów kulinarnych, potrawy na bazie ryb, proteiny spożywcze, pasztety, rośliny strączkowe konserwowane, warzywa, sery, śmietana, smalec, soczewica i soja konserwowana, soki warzywne do celów kulinarnych, tłuszcze spożywcze, szynka, warzywa gotowane, konserwowane i suszone, zupy, sałatki warzywne, wędliny, żelatyna do celów spożywczych, żywność solona, **30** cukier, batony lukrecjowe, budynie, słodczyce ozdobne na choinkę, ciastka, ciasteczka, ozdoby jadalne do ciastek, ciasto z owocami, cukier kandyzowany i cukier skrzystalizowany do celów spożywczych, cukierki, czekolada, glukoza do celów spożywczych, gluten do celów spożywczych, herbatniki, herbata, kawa, kakao, karmelki, lody, maltoza, lukrecja, marcepan, melasa, syrop z melasy, cukierki miętowe, wyroby cukiernicze na bazie migdałów i orzeszków, pastylki, pomadki, pralinki, słodczyce, skrobia do celów spożywczych, produkty żywnościowe ze skrobi, słodziki naturalne, sód, ekstrakt siodu do celów spożywczych, wafle, mąka i produkty zbożowe, **31** produkty uboczne w procesie przeróbki ziarna zbóż na pasze dla zwierząt, pasza wzmacniająca dla zwierząt, pasze dla zwierząt tucznych, pokarm dla zwierząt, ziarna nasion, rośliny, rośliny strączkowe, owoce cytrusowe, owoce świeże, owoce leśne, warzywa świeże, orzechy kokosowe, arachidowe i laskowe, migdały, wyłoki z owoców, zioła ogrodowe, wysłodziny, otręby, kukurydza, pszenica, ryż nieprzetworzony, zarodki, zboże w ziarnach nieprzetworzone, ziemniaki, żyto, **35** usługi w zakresie działalności importowo-eksportowej, prowadzenie działalności wydawniczo-reklamowej, edycje tekstów, dystrybucja materiałów reklamowych (broszur, druków, prospektów i próbek) rozpowszechnianie ogłoszeń reklamowych, organizowanie wystaw w celach handlowych i reklamowych, rozlepianie plakatów reklamowych, publikowanie tekstów reklamowych, wynajmowanie powierzchni na cele reklamowe, organizowanie targów handlowych i reklamowych, wypożyczanie materiałów reklamowych, **37** świadczenie usług w zakresie instalacji i napraw hydraulicznych, instalacji i napraw urządzeń elektrycznych i elektromechanicznych, instalowania i napraw urządzeń do nawadniania, regeneracja maszyn i silników, wiercenia studni, wypożyczania maszyn, usługi w zakresie automatyki; **39** usługi transportowe, transport pasażerski, przewożenie ładunków, przewóz ciężarówkami, transport samochodowy; **40** usługi w zakresie obróbki mechanicznej metali, prac ślusarskich i spawalniczych; **41** organizowanie imprez sportowych i turystycznych, organizowanie i prowadzenie szkoleń i kursów, publikowanie tekstów innych niż teksty reklamowe, publikowanie książek, **42** analizy i badania chemiczne, badania techniczne, badania w dziedzinie mechaniki, pomiaru gruntu, projekty techniczne, ekspertyzy inżynierskie, **43** usługi hotelarskie, usługi gastronomiczne, restauracyjne, barowe, restauracje samoobsługowe, kantyny, kawiarnie.

(111) **141010** (220) 1999 03 23 (210) 199523
 (151) 2002 10 24

(732) BSO Polska Spółka z o.o., Warszawa, PL.
(540)



Kolory znaku: biały, granatowy, czerwony, żółty
(531) 1.3, 11.3, 27.5, 29.1

(510), (511) **01** nawozy azotowe, środki chemiczne dla rolnictwa i ogrodnictwa, preparaty hamujące kiełkowanie warzyw, preparaty regulujące wzrost roślin, preparaty chemiczne do użytkowania gleby, dodatki chemiczne do paliw silnikowych, płyny hamulcowe, **04** benzyna, paliwo gazowe, nafta, olej napędowy, oleje silnikowe, oleje przemysłowe, smary, **07** maszyny do robót ziemnych, elewatory rolnicze, maszyny rolnicze, narzędzia rolnicze, krajarki do roślin, przyrządy do rozdrabniania warzyw, dmuchawy do sprężania, zasysania i transportu ziarna, koparki, plugi, lemiesz, kosiarki, kosiarki ogrodowe, łuskarki ziarna, kombajny zbożowe i do zbioru zbóż, łuszczarki ziarna, mieszalniki (mieszadła), młockarnie, młyny zbożowe, urządzenia do odszypułkowania, prasy do paszy, podajniki, snopowiązałki, wiązarki do siana, suszarki, chłodnice do silników, reduktory ciśnieniowe, tłoki, cylindry do maszyn i silników, czopy, świece żarowe, filtry, gaźniki, głowice cylindrów do silników, klocki, okładziny i szczęki hamulcowe (inne niż do pojazdów), napędy hydrauliczne, iskrowniki zapłonowe, koła maszynowe, pasowe, zamachowe i zębate, kompresory, korby, łożyska, łańcuchy, membrany, narzędzia, noże, osie maszynowe, osłony, ostrza, oszczędzające paliwa do silników, konwertory do paliwa dla silników spalinowych, paski klinowe, pierścienie kulkowe do łożysk, pierścienie smarowe i tłokowe, podnośniki, szczotki prądnicy, regulatory prędkości do maszyn i silników, regulatory ciśnienia, silniki elektryczne, sprężarki, tłumiki do silników, świece zapłonowe do silników spalinowych, zawory, złącza jako części maszyn, **12** amortyzatory, bieżniki do biegnikowania opon, fartychy błotników, dętki, drążki skrętne do pojazdów, hamulce do pojazdów, klocki hamulcowe, okładziny hamulcowe, szczęki hamulcowe, obwody hydrauliczne do pojazdów, opony i kolce do opon, ogumienie do pojazdów, obręcze i piasty kół, korki zbiorników paliwa, wały napędowe do pojazdów, wentyle do opon pojazdów, drzwi do pojazdów, kierownice do pojazdów, resory, kierunkowskazy, klaksony, pokrowce na pojazdy, szyby do pojazdów, zderzaki do pojazdów, progi do pojazdów, skrzynie biegów, sprzęgła, sygnalizatory jazdy wstecz do pojazdów, wycieraczki do szyb, zagłówki, zbiorniki paliwa, zderzaki, **29** masło śmietankowe, arachidowe, kakaowe i kokosowe, białko spożywcze, bekon, buliony, cebula konserwowa, chrupki jabłkowe, owocowe i ziemniaczane, drób, filety rybne, flaki, galaretki jadalne, groch konserwowy, grzyby konserwowe, jogurty, jaja, kapusta kwaszona, kaszanka, kefir, kielbasy, suszone orzechy kokosowe, olej z oliwek, olej kokosowy, palmowy, jadalny, rzepakowy, sezamowy i słonecznikowy, tłuszcz kokosowy, koncentrat pomidorowy, konfitury, konserwy mięsne, konserwy rybne, korniszony, krokiety spożywcze, olej kukurydziany, margaryna, marmolady, sosy mięsne, mięso wołowe i wieprzowe, napoje mleczne, produkty mleczne, mleko, owoce mrożone, oliwki konserwowe, galaretki owocowe, pulpa z owoców, sałatki z owoców, owoce konserwowane, owoce smażone, owoce smażone w cukrze, orzechy i migdały preparowane, pektyna do celów spożywczych, przecier pomidorowy, sok pomidorowy do celów kulinarnych, potrawy na bazie ryb, białki spożywcze, paszety, rośliny strączkowe konserwowane, warzywa, sery, śmietana, smalec, soczewica i soja konserwowana, soki warzywne do celów kulinarnych, tłuszcze

spożywcze, szynka, warzywa gotowane, konserwowane i suszone, zupy, sałatki warzywne, wędliny, żelatyna do celów spożywczych, żywność solona, **30** cukier, batony lukrecjowe, budynie, słodczyce, ozdoby na choinkę, ciasta, ciasteczka, ozdoby jadalne do ciastek, ciasto z owocami, cukier kandyzowany i cukier skrzystalizowany do celów spożywczych, cukierki, czekolada glukoza do celów spożywczych, gluten do celów spożywczych, herbatniki, herbata, kawa, kakao, karmelki, lody, maltoza, lukrecja, marcepan, melasa, syrop z melasy, cukierki miętowe, wyroby cukiernicze na bazie migdałów i orzeszków, pastylki pomadki, pralinki, słodczyce, skrobia do celów spożywczych, batony lukrecjowe, budynie, słodczyce ozdoby na choinkę, ciastka, ciasteczka, ozdoby jadalne do ciastek, ciasto z owocami, cukier kandyzowany i cukier skrzystalizowany do celów spożywczych, cukierki, czekolada, glukoza do celów spożywczych, gluten do celów spożywczych, herbatniki, herbata, kawa, kakao, karmelki, lody, maltoza, lukrecja, marcepan, melasa, syrop z melasy, cukierki miętowe, wyroby cukiernicze na bazie migdałów i orzeszków, pastylki, pomadki, pralinki, słodczyce, skrobia do celów spożywczych, produkty żywnościowe ze skrobi, słodziki naturalne, słód, ekstrakt słodu do celów spożywczych, wafle, mąka i produkty zbożowe, **31** produkty uboczne w procesie przeróbki ziarna zbóż na pasze dla zwierząt, pasza wzmacniająca dla zwierząt, pasze dla zwierząt tucznych, pokarm dla zwierząt, ziarna nasion, rośliny, rośliny strączkowe, owoce cytrusowe, owoce świeże, owoce leśne, warzywa świeże, orzechy kokosowe, arachidowe i laskowe, migdały, wytloki z owoców, ziola ogrodowe, wystodziny, otręby, kukurydza, pszenica, ryż nieprzetworzony, zarodki, zboże w ziarnach nieprzetworzone, ziemniaki, żyto, **35** usługi w zakresie działalności importowo-eksportowej, prowadzenie działalności wydawniczo-reklamowej, edycja tekstów, dystrybucja materiałów reklamowych (broszur, druków, prospektów i próbek) rozpowszechnianie ogłoszeń reklamowych, organizowanie wystaw w celach handlowych i reklamowych, rozlepianie plakatów reklamowych, publikowanie tekstów reklamowych, wynajmowanie powierzchni na cele reklamowe, organizowanie targów handlowych i reklamowych, wypożyczanie materiałów reklamowych, **37** świadczenie usług w zakresie instalacji i napraw hydraulicznych, instalacji i napraw urządzeń elektrycznych i elektromechanicznych, instalowania i napraw urządzeń do nawadniania, regeneracja maszyn i silników, wiercenia studni, wypożyczania maszyn, usługi w zakresie automatyki, **39** usługi transportowe, transport pasażerski, przewożenie ładunków, przewóz ciężarówkami, transport samochodowy, **40** usługi w zakresie obróbki mechanicznej metali, prac ślusarskich i spawalniczych, **41** organizowanie imprez sportowych i turystycznych, organizowanie i prowadzenie szkoleń i kursów, publikowanie tekstów innych niż teksty reklamowe, publikowanie książek, **42** analizy i badania chemiczne, badania techniczne, badania w dziedzinie mechaniki, pomiaru gruntu, projekty techniczne, ekspertyzy inżynierskie, **43** usługi hotelarskie, usługi gastronomiczne, restauracyjne, barowe, restauracje samoobsługowe, kantyny, kawiarnie.

(111) **141011** (220) 1999 02 19 (210) 198064
(151) 2002 10 09
(732) Kozicki Dariusz, Klementowski Grzegorz KomNet Spółka Cywilna, Bolesławiec, PL.
(540)



(531) 2.9, 4.5, 27.5
(510), (511) **35** zgrupowanie na rzecz osób trzecich różnych towarów pozwalające nabywcy wygodnie je oglądać i kupować w sklepie z komputerami i sprzętem telekomunikacyjnym, **37** montaż komputerów, budowa sieci komputerowych, **42** usługi w zakresie programowania komputerowego.

(111) **141012** (220) 1999 03 23 (210) 199524
 (151) 2002 10 24
 (732) BSO Polska Spółka z o.o., Warszawa, PL.
 (540)



Kolory znaku: biały, czerwony, niebieski
 (531) 1.3, 11.3, 27.5, 29.1

(510), (511) **1** nawozy azotowe, środki chemiczne dla rolnictwa i ogrodnictwa, preparaty hamujące kiełkowanie warzyw, preparaty regulujące wzrost roślin, preparaty chemiczne do użyźniania gleby, dodatki chemiczne do paliw silnikowych, płyny hamulcowe, **4** benzyna, paliwo gazowe, nafta, olej napędowy, oleje silnikowe, oleje przemysłowe, smary, **7** maszyny do robót ziemnych, elewatory rolnicze, maszyny rolnicze, narzędzia rolnicze, krajarki do roślin, przyrządy do rozdrabniania warzyw, dmuchawy do sprężania, zasysania i transportu ziarna, koparki, pługi, lemieszki, kosiarki, kosiarki ogrodowe, łuskarki ziarna, kombajny zbożowe i do zbioru zbóż, łuszcarki ziarna, mieszalniki (mieszadła), młockarnie, młyny zbożowe, urządzenia do odszypułkowania, prasy do paszy, podajniki, snopowiązałki, wiązarki do siana, suszarki, chłodnice do silników, reduktory ciśnieniowe, tłoki, cylindry do maszyn i silników, czopy, świece żarowe, filtry, gaźniki, głowice cylindrów do silników, klocki, okładziny i szczęki hamulcowe (inne niż do pojazdów), napędy hydrauliczne, iskrowniki zapłonowe, koła maszynowe, pasowe, zamachowe i zębate, kompresory, korby, łożyska, łańcuchy, membrany, narzędzia, noże, osie maszynowe, osłony, ostrza, oszczędzacz paliwa do silników, konwertory do paliwa dla silników spalinowych, paski klinowe, pierścienie kulkowe do łożysk, pierścienie smarowe i tłokowe, podnośniki, szczotki prądnicy, regulatory prędkości do maszyn i silników, regulatory ciśnienia, silniki elektryczne, sprężarki, tłumiki do silników, świece zapłonowe do silników spalinowych, zawory, złącza jako części maszyn, **12** amortyzatory, bieżniki do bieżnikowania opon, fartuchy błotników, dętki, drążki skrętne do pojazdów, hamulce do pojazdów, klocki hamulcowe, okładziny hamulcowe, szczęki hamulcowe, obwody hydrauliczne do pojazdów, opony i kołce do opon, ogumienie do pojazdów, obręcze i piasty kół, korki zbiorników paliwa, wały napędowe do pojazdów, wentyle do opon pojazdów, drzwi do pojazdów, kierownice do pojazdów, resory, kierunkowskazy, klaksony, pokrowce na pojazdy, szyby do pojazdów, zderzaki do pojazdów, progi do pojazdów, skrzynie biegów, sprzęgła, sygnalizatory jazdy wstecz do pojazdów, wycieraczki do szyb, zagłówki, zbiorniki paliwa, zderzaki, **29** masło śmietankowe, arachidowe, kakaowe i kokosowe, białko spożywcze, bekon, buliony, cebula konserwowa, chrupki jabłkowe, owocowe i ziemniaczane, drób, filety rybne, flaki, galaretki jadalne, groch konserwowy, grzyby konserwowe, jogurty, jaja, kapusta kwaszona, kaszanka, kefir, kiełbasy, suszone orzechy kokosowe, olej z oliwek, olej kokosowy, palmowy, jadalny, rzepakowy, sezamowy i słonecznikowy, tłuszcz kokosowy, koncentrat pomidorowy, konfitury, konserwy mięsne, konserwy rybne, korniszony, krokiety spożywcze, olej kukurydziany, margaryna, marmolady, sosy mięsne, mięso wołowe i wieprzowe, napoje mleczne, produkty mleczne, mleko, owoce mrożone, oliwki konserwowe, galaretki owocowe, pulpa z owoców, sałatki z owoców, owoce konserwowane, owoce smażone, owoce smażone w cukrze, orzechy i migdały preparowane, pektyna do celów spożywczych, przecier pomidorowy, sok pomidorowy do celów kulinarnych, potrawy na bazie ryb, proteiny spożywcze, pasztety, rośliny strączkowe konserwowane, warzywa, sery, śmietana, smalec, soczewica i soja konserwowana, soki warzywne do celów kulinarnych, tusz-cze spożywcze, szynka, warzywa gotowane, konserwowane i suszone, zupy, sałatki warzywne, wędliny, żelatyna do celów spożywczych, żywność solona, **30** cukier, batony lukrecyjne, budynie, słodycze ozdobne na choinkę, ciastka, ciasteczka, ozdoby jadalne

do ciastek, ciasto z owocami, cukier kandyzowany i cukier skrzystalizowany do celów spożywczych, cukierki, czekolada, glukoza do celów spożywczych, gluten do celów spożywczych, herbatniki, herbata, kawa, kakao, karmelki, lody, maltoza, lukrecja, marcepan, melasa, syrop z melasy, cukierki miętowe, wyroby cukiernicze na bazie migdałów i orzeszków, pastylki, pomadki, pralinki, słodycze, skrobia do celów spożywczych, produkty żywnościowe ze skrobi, słodziki naturalne, sód, ekstrakt siodu do celów spożywczych, wafle, mąka i produkty zbożowe, **31** produkty uboczne w procesie przeróbki ziarna zbóż na pasze dla zwierząt, pasza wzmacniająca dla zwierząt, pasze dla zwierząt tucznych, pokarm dla zwierząt, ziarna nasion, rośliny, rośliny strączkowe, owoce cytrusowe, owoce świeże, owoce leśne, warzywa świeże, orzechy kokosowe, arachidowe i laskowe, migdały, wytloki z owoców, ziola ogrodowe, wysłodziny, otręby, kukurydza, pszenica, ryż nieprzetworzony, zarodki, zboże w ziarnach nieprzetworzone, ziemniaki, żyto, **35** usługi w zakresie działalności importowo-eksportowej, prowadzenie działalności wydawniczo-reklamowej, edycje tekstów, dystrybucja materiałów reklamowych (broszur, druków, prospektów i próbek) rozpowszechnianie ogłoszeń reklamowych, organizowanie wystaw w celach handlowych i reklamowych, rozlepianie plakatów reklamowych, publikowanie tekstów reklamowych, wynajmowanie powierzchni na cele reklamowe, organizowanie targów handlowych i reklamowych, wypożyczanie materiałów reklamowych, **37** świadczenie usług w zakresie instalacji i napraw hydraulicznych, instalacji i napraw urządzeń elektrycznych i elektromechanicznych, instalowania i napraw urządzeń do nawadniania, regeneracja maszyn i silników, wiercenia studni, wypożyczania maszyn, usługi w zakresie automatyki; **39** usługi transportowe, transport pasażerski, przewożenie ładunków, przewóz ciężarówkami, transport samochodowy, **40** usługi w zakresie obróbki mechanicznej metali, prac ślusarskich i spawalniczych, **41** organizowanie imprez sportowych i turystycznych, organizowanie i prowadzenie szkoleń i kursów, publikowanie tekstów innych niż teksty reklamowe, publikowanie książek; **42** analizy i badania chemiczne, badania techniczne, badania w dziedzinie mechaniki, pomiaru gruntu, projekty techniczne, ekspertyzy inżynierskie, **43** usługi hotelarskie, usługi gastronomiczne, restauracyjne, barowe, restauracje samoobsługowe, kantyny, kawiarnie.

(111) **141013** (220) 1999 03 23 (210) 199525
 (151) 2002 10 24
 (732) BSO Polska Spółka z o.o., Warszawa, PL.
 (540)

Srebrna ŁYŻECZKA

(531) 27.5

(510), (511) **1** nawozy azotowe, środki chemiczne dla rolnictwa i ogrodnictwa, preparaty hamujące kiełkowanie warzyw, preparaty regulujące wzrost roślin, preparaty chemiczne do użyźniania gleby, dodatki chemiczne do paliw silnikowych, płyny hamulcowe, **4** benzyna, paliwo gazowe, nafta, olej napędowy, oleje silnikowe, oleje przemysłowe, smary, **7** maszyny do robót ziemnych, elewatory rolnicze, maszyny rolnicze, narzędzia rolnicze, krajarki do roślin, przyrządy do rozdrabniania warzyw, dmuchawy do sprężania, zasysania i transportu ziarna, koparki, pługi, lemieszki, kosiarki, kosiarki ogrodowe, łuskarki ziarna, kombajny zbożowe i do zbioru zbóż, łuszcarki i ziarna, mieszalniki (mieszadła), młockarnie, młyny zbożowe, urządzenia do odszypułkowania, prasy do paszy, podajniki, snopowiązałki, wiązarki do siana, suszarki, chłodnice do silników, reduktory ciśnieniowe, tłoki, cylindry do maszyn i silników, czopy, świece żarowe, filtry, gaźniki, głowice cylindrów do silników, klocki, okładziny i szczęki hamulcowe (inne niż do pojazdów), napędy hydrauliczne, iskrowniki zapłonowe, koła maszynowe, pasowe, zamachowe i zębate, kompresory, korby, łożyska, łańcuchy, membrany, narzędzia, noże, osie maszynowe, osłony, ostrza, oszczędzacz paliwa do silników, konwertory do paliwa dla silników spalinowych, paski klinowe, pierścienie kulkowe do łożysk, pierścienie smarowe i tłokowe, podnośniki, szczotki prądnicy, regula-

tory prędkości do maszyn i silników, regulatory ciśnienia, silniki elektryczne, sprężarki, tłumiki do silników, świece zapłonowe do silników spalinowych, zawory, złącza jako części maszyn, **12** amortyzatory, bieżniki do bieżnikowania opon, fartuchy błotników, dętki, drążki skrętne do pojazdów, hamulce do pojazdów, klocki hamulcowe, okładziny hamulcowe, szczęki hamulcowe, obwody hydrauliczne do pojazdów, opony i kolce do opon, ogumienie do pojazdów, obręcze i piasty kół, korki zbiorników paliwa, wały napędowe do pojazdów, wentyle do opon pojazdów, drzwi do pojazdów, kierownice do pojazdów, resory, kierunkowskazy, klaksony, pokrowce na pojazdy, szyby do pojazdów, zderzaki do pojazdów, progi do pojazdów, skrzynie biegów, sprzęgła, sygnalizatory jazdy wstecz do pojazdów, wycieraczki do szyb, zagłówki, zbiorniki paliwa, zderzaki, **29** masło śmietankowe, arachidowe, kakaowe i kokosowe, białko spożywcze, bekon, buliony, cebula konserwowa, chrupki jabłkowe, owocowe i ziemniaczane, drób, filety rybne, flaki, galaretki jadalne, groch konserwowy, grzyby konserwowe, jogurty, jaja, kapusta kwaszona, kaszanka, kefir, kielbasy, suszone orzechy kokosowe, olej z oliwek, olej kokosowy, palmowy, jadalny, rzepakowy, sezamowy i słonecznikowy, tłuszcz kokosowy, koncentrat pomidorowy, konfitury, konserwy mięsne, konserwy rybne, korniszony, krokiety spożywcze, olej kukurydziany, margaryna, marmolady, sosy mięsne, mięso wołowe i wieprzowe, napoje mleczne, produkty mleczne, mleko, owoce mrożone, oliwki konserwowe, galaretki owocowe, pulpa z owoców, sałatki z owoców, owoce konserwowane, owoce smażone, owoce smażone w cukrze, orzechy i migdały preparowane, pektyna do celów spożywczych, przecier pomidorowy, sok pomidorowy do celów kulinarnych, potrawy na bazie ryb, proteiny spożywcze, paszety, rośliny strączkowe konserwowane, warzywa, sery, śmietana, smalec, soczewica i soja konserwowana, soki warzywne do celów kulinarnych, tłuszcze spożywcze, szynka, warzywa gotowane, konserwowane i suszone, zupy, sałatki warzywne, wędliny, żelatyna do celów spożywczych, żywność solona, **30** cukier, batony lukrecyjne, budynie, słodczyce ozdobne na choinkę, ciastka, ciasteczka, ozdoby jadalne do ciastek, ciasto z owocami, cukier kandyzowany i cukier skryształizowany do celów spożywczych, cukierki, czekolada, glukoza do celów spożywczych, gluten do celów spożywczych, herbatniki, herbata, kawa, kakao, karmelki, lody, maltoza, lukrecja, marcepan, melasa, syrop z melasy, cukierki miętowe, wyroby cukiernicze na bazie migdałów i orzeszków, pastylki, pomadki, pralinki, słodczyce, skrobia do celów spożywczych, produkty żywnościowe ze skrobi, słodziki naturalne, sól, ekstrakt siodu do celów spożywczych, wafle, mąka i produkty zbożowe, **31** produkty uboczne w procesie przeróbki ziarna zbóż na pasze dla zwierząt, pasza wzmacniająca dla zwierząt, pasze dla zwierząt tucznych, pokarm dla zwierząt, ziarna nasion, rośliny, rośliny strączkowe, owoce cytrusowe, owoce świeże, owoce leśne, warzywa świeże, orzechy kokosowe, arachidowe i laskowe, migdały, wytłoki z owoców, zioła ogrodowe, wysłodziny, otręby, kukurydza, pszenica, ryż nieprzetworzony, zarodki, zboże w ziarnach nieprzetworzone, ziemniaki, żyto, **35** usługi w zakresie działalności importowo-eksportowej, prowadzenie działalności wydawniczo-reklamowej, edycje tekstów, dystrybucja materiałów reklamowych (broszur, druków, prospektów i próbek) rozpowszechnianie ogłoszeń reklamowych, organizowanie wystaw w celach handlowych i reklamowych, rozlepianie plakatów reklamowych, publikowanie tekstów reklamowych, wynajmowanie powierzchni na cele reklamowe, organizowanie targów handlowych i reklamowych, wypożyczanie materiałów reklamowych, **37** świadczenie usług w zakresie instalacji i napraw hydraulicznych, instalacji i napraw urządzeń elektrycznych i elektromechanicznych, instalowania i napraw urządzeń do nawadniania, regeneracja maszyn i silników, wiercenia studni, wypożyczania maszyn, usługi w zakresie automatyki, **39** usługi transportowe, transport pasażerski, przewożenie ładunków, przewóz ciężarówkami, transport samochodowy, **40** usługi w zakresie obróbki mechanicznej metali, prac ślusarskich i spawalniczych, **41** organizowanie imprez sportowych i turystycznych, organizowanie i prowadzenie szkoleń i kursów, publikowanie tekstów innych niż teksty reklamowe, publikowanie książek, **42** analizy i badania chemiczne, badania techniczne, badania w dziedzinie mechaniki, pomiaru gruntu, projekty techniczne, ekspertyzy

inżynieryjne, **43** usługi hotelarskie, usługi gastronomiczne, restauracyjne, barowe, restauracje samoobsługowe, kantyny, kawiarnie.

(111) **141014** (220) 1999 03 24 (210) 199581
 (151) 2002 09 24
 (732) ADAMIAK i BRZESKI JAZZ PARTNERS Spółka z o.o.,
 Warszawa, PL.
 (540)



(531) 26.4, 26.13, 27.5
 (510), (511) **16** albumy, czasopisma, katalogi, książki, **41** usługi informacyjne o imprezach rozrywkowych, organizowanie konkursów rozrywkowych i produkcja widowisk rozrywkowych, usługi impresaryjne, usługi studia nagrań, montaż audycji radiowych i telewizyjnych, publikowanie wydawnictw rozrywkowych, wypożyczanie nagrań dźwiękowych i audiowizualnych, **42** administrowanie prawami autorskimi, **43** usługi w zakresie gastronomii.

(111) **141015** (220) 1999 03 25 (210) 199632
 (151) 2002 09 24
 (732) ADAMIAK i BRZESKI Jazz Partners Spółka z o.o., Warszawa,
 PL.
 (540) warsaw summer jazz days

(510), (511) **16** albumy, czasopisma, katalogi, książki, **41** usługi informacyjne o imprezach rozrywkowych, organizowanie konkursów rozrywkowych i produkcja widowisk rozrywkowych, usługi impresaryjne, usługi studia nagrań, montaż audycji radiowych i telewizyjnych, publikowanie wydawnictw rozrywkowych, wypożyczanie nagrań dźwiękowych i audiowizualnych, **42** administrowanie prawami autorskimi, **43** usługi w zakresie gastronomii.

(111) **141016** (220) 1999 03 31 (210) 199906
 (151) 2002 10 23
 (732) ARMKEL, LLC, Princeton, US.
 (540) SENSATIONS
 (510), (511) **10** prezerwatywy.

(111) **141017** (220) 1999 03 31 (210) 199907
 (151) 2002 10 23
 (732) ARMKEL, LLC, Princeton, US.
 (540) EXCITE
 (510), (511) **10** prezerwatywy.

(111) **141018** (220) 1999 03 30 (210) 199938
 (151) 2002 10 16
 (732) NORDIS Chłodnie Polskie Spółka z o.o., Zielona Góra, PL.
 (540) ŚNIEŻYCZKA
 (510), (511) **30** lody spożywcze, lizaki lodowe, sorbety.

(111) **141019** (220) 1999 04 13 (210) 200403
 (151) 2002 10 14
 (732) Tarmac Heavy Building Materials UK Ltd Legal Department,
 Epping, GB.

(540) TOP-BLOK

(510), (511) **19** niemetalowe materiały budowlane, bloczki budowlane, bloczki i płyty brukarskie, cegły.(111) **141020** (220) 1999 04 14 (210) 200536
(151) 2002 10 09

(732) Przedsiębiorstwo Przemysłowe ENERGETEX Spółka z o.o., Kalisz, PL.

(540)



Kolory znaku: biały, czerwony, czarny

(531) 26.2, 27.5, 29.1

(510), (511) **6** wyroby hutnicze, wyroby ślusarskie, materiały budowlane metalowe, zbiorniki stalowe ciśnieniowe i bezcisnieniowe, zbiorniki wody pitnej, zbiorniki na paliwa płynne, zbiorniki kondensatu, zbiorniki sprężonego powietrza, konstrukcje stalowe, rurociągi i ich elementy, kanały spalin, kominy stalowe, przewody metalowe, metalowa armatura przemysłowa, elementy rurociągów parowych i wodnych, **11** przegrzewacze pary i podgrzewacze wody kotłów parowych i wodnych, stacje uzdatniania wody kotłowej i pitnej, kotły węglowe, rusztowe, narzutnikowe, pyłowe i olejowo-gazowe wraz z obmurzem, kotły żeliwne i stalowe, kotły parowe i wodne, stacje redukcyjno-schładzające i węzłów ciepłowniczych, hydrofory, odzładzające, odgazowywacze, rozprężacze odmulin, naczynia wzbiorcze, zasobniki pary, odmulacze, armatura instalacji grzewczych, zawory wodne, parowe, termostatyczne, wymienniki ciepła, zbiorniki, zasobniki, urządzenia wentylacyjne, urządzenia wodociągowe, instalacje sanitarne, instalacje centralnego ogrzewania, pompy ogólnego stosowania, urządzenia klimatyzacyjne, **42** usługi projektowe, projektowanie systemów technologii i urządzeń energetyki cieplnej, wymienników ciepła i zbiorników, badania ultradźwiękowe, rentgenowskie i penetrujące złącz spawanych, testowanie materiałów, usługi doradcze i konsultacyjne w zakresie technologii i urządzeń energetyki cieplnej, ekspertyzy inżynierskie, analizy przydatności, raporty techniczne, prowadzenie nadzoru technicznego, doradztwo techniczne, administrowanie prawami własności intelektualnej.

(111) **141021** (220) 1999 04 16 (210) 200580
(151) 2002 11 12

(732) Dębicki Władysław Przedsiębiorstwo Wielobranżowe „DOMAT”, Nowy Dwór Gdański, PL.

(540)



(531) 25.5, 26.5, 27.5

(510), (511) **3** olejki eteryczne, kompozycje zapachowe, środki myjące, mydła, dezodoranty osobiste, toaletowe środki sanitarne, **5** odświeżacze powietrza.

(111) **141022** (220) 1999 04 21 (210) 200750
(151) 2002 10 18

(732) „EURO FOCUS FOTO” Spółka z o.o., Gdańsk, PL.

(540) EURO KLUB

(510), (511) **1** chemiczne odczynniki dla fotografii, papier światłoczuły, **9** optyczne i fotograficzne urządzenia, aparaty i przyrządy do rejestracji, odtwarzania, przybliżania, powiększania obrazu,

zwłaszcza aparatów i kamer fotograficznych, lunet, mikroskopów oraz ich części i wyposażenia, towary z zakresu telekomunikacji, urządzenia nadawcze i odbiorcze, zwłaszcza do telefonii komórkowej, urządzenia do transmisji dźwięku, urządzenia do interkomunikacji, modemy, aparaty i słuchawki telefoniczne, radiotelefony, telefaksy, interfejsy dla celów telekomunikacji, anteny, towary do zapisu, przetwarzania, przesyłania odtwarzania i drukowania informacji, komputery, procesory, mikroprocesory, monitory hardware, monitory-software, klawiatury i myszy komputerowe, czytniki dla celów informatyki, czytniki kodów kreskowych, czytniki optyczne, skanery, telefaksy, drukarki komputerowe, dyski magnetyczne, dyski optyczne, dyski optyczne kompaktowe, dyskietki, aparatura do przetwarzania informacji, interfejsy dla celów informatyki, karty magnetyczne, komparatory, magnetyczne nośniki danych, optyczne nośniki informacji, pamięci komputerowe, odbiorniki audio, wideo, odtwarzacze dźwięku, magnetofony, dyktafony, **35** usługi reklamowe i promocyjne na rzecz osób trzecich, usługi menadżerskie, usługi badania rynków, usługi w zakresie informacji handlowej i ekonomicznej, usługi mediacyjne, usługi w zakresie organizowania aukcji, usługi w zakresie organizowania wystaw handlowych i reklamowych, **37** usługi instalowania, konserwacji i napraw urządzeń fotograficznych, telekomunikacyjnych i komputerowych oraz ich wyposażenia, usługi instalowania, konserwacji i napraw aparatów telefonicznych, stacjonarnych i komórkowych oraz ich wyposażenia, **38** usługi łączenia abonentów z sieciami telekomunikacyjnymi, telefonia komórkowa, przekazy satelitarne, przesyłanie danych przy pomocy terminali komputerowych, poczta elektroniczna, **40** usługi poligraficzne, usługi z zakresu prac fotograficznych w tym wywoływanie filmów fotograficznych, **41** reportaże fotograficzne, **42** usługi edycji, segregacji, wyboru formatów i liczby odbitek, archiwizacji i wykonywania odbitek ze zdjęć fotograficznych wykonanych w technice cyfrowej, usługi przenoszenia i zapisywania zdjęć fotograficznych wykonanych na tradycyjnych nośnikach filmowych na nośniki cyfrowe.

(111) **141023** (220) 1999 04 21 (210) 200751
(151) 2002 10 18

(732) „EURO FOCUS FOTO” Sp. z o.o., Gdańsk, PL.

(540) EURO IMAGE

(510), (511) **1** chemiczne odczynniki dla fotografii, papier światłoczuły, **9** optyczne i fotograficzne urządzenia, aparaty i przyrządy do rejestracji, odtwarzania, przybliżania, powiększania obrazu, zwłaszcza aparatów i kamer fotograficznych, lunet, mikroskopów oraz ich części i wyposażenia, towary z zakresu telekomunikacji, urządzenia nadawcze i odbiorcze, zwłaszcza do telefonii komórkowej, urządzenia do transmisji dźwięku, urządzenia do interkomunikacji, modemy, aparaty i słuchawki telefoniczne, radiotelefony, telefaksy, interfejsy dla celów telekomunikacji, anteny, towary do zapisu, przetwarzania, przesyłania odtwarzania i drukowania informacji, komputery, procesory, mikroprocesory, monitory hardware, monitory-software, klawiatury i myszy komputerowe, czytniki dla celów informatyki, czytniki kodów kreskowych, czytniki optyczne, skanery, telefaksy, drukarki komputerowe, dyski magnetyczne, dyski optyczne, dyski optyczne kompaktowe, dyskietki, aparatura do przetwarzania informacji, interfejsy dla celów informatyki, karty magnetyczne, komparatory, magnetyczne nośniki danych, optyczne nośniki informacji, pamięci komputerowe, odbiorniki audio, wideo, odtwarzacze dźwięku, magnetofony, dyktafony, **35** usługi reklamowe i promocyjne na rzecz osób trzecich, usługi menadżerskie, usługi badania rynków, usługi w zakresie informacji handlowej i ekonomicznej, usługi mediacyjne, usługi w zakresie organizowania aukcji, usługi w zakresie organizowania wystaw handlowych i reklamowych, **37** usługi instalowania, konserwacji i napraw urządzeń fotograficznych, telekomunikacyjnych i komputerowych oraz ich wyposażenia, usługi instalowania, konserwacji i napraw aparatów telefonicznych, stacjonarnych i komórkowych oraz ich wyposażenia, **38** usługi łączenia abonentów z sieciami telekomunikacyjnymi, telefonia komórkowa, przekazy satelitarne, przesyłanie danych przy pomocy terminali komputerowych, poczta elektroniczna, **40** usługi poligraficzne, usługi z zakresu prac fotograficznych w tym wywoływanie filmów fotograficznych, reporta-

że fotograficzne, **41** usługi edycji, segregacji, wyboru formatów i liczby odbitek, archiwizacji i wykonywania odbitek ze zdjęć fotograficznych wykonanych w technice cyfrowej, usługi przenoszenia i zapisywania zdjęć fotograficznych wykonanych na tradycyjnych nośnikach filmowych na nośniki cyfrowe, **42**.

(111) **141024** (220) 1999 04 21 (210) 200755
(151) 2002 10 09
(732) „EURO FOCUS FOTO“ Spółka z o.o., Gdańsk, PL.
(540)



Kolory znaku: żółty, granatowy

(531) 26.4, 27.5, 29.1

(510), (511) **1** chemiczne odczynniki dla fotografii, papier światło-czuły, **9** optyczne i fotograficzne urządzenia, aparaty i przyrządy do rejestracji, odtwarzania, przybliżania, powiększania obrazu, zwłaszcza aparatów i kamer fotograficznych, lunet, mikroskopów oraz ich części i wyposażenia, towary z zakresu telekomunikacji, urządzenia nadawcze i odbiorcze, zwłaszcza do telefonii komórkowej, urządzenia do transmisji dźwięku, urządzenia do interkomunikacji, modemy, aparaty i słuchawki telefoniczne, radiotelefony, telefaksy, interfejsy dla celów telekomunikacji, anteny, towary do zapisu, przetwarzania, przesyłania odtwarzania i drukowania informacji, komputery, procesory, mikroprocesory, monitory hardware, monitory-software, klawiatury i myszy komputerowe, czytniki dla celów informatyki, czytniki kodów kreskowych, czytniki optyczne, skanery, telefaksy, drukarki komputerowe, dyski magnetyczne, dyski optyczne, dyski optyczne kompaktowe, dyskietki, aparatura do przetwarzania informacji, interfejsy dla celów informatyki, karty magnetyczne, komparatory, magnetyczne nośniki danych, optyczne nośniki informacji, pamięci komputerowe, odbiorniki audio, wideo, odtwarzacze dźwięku, magnetofony, dyktafony, **35** usługi reklamowe i promocyjne na rzecz osób trzecich, usługi menadżerskie, usługi badania rynków, usługi w zakresie informacji handlowej i ekonomicznej, usługi mediacyjne, usługi w zakresie organizowania aukcji, usługi w zakresie organizowania wystaw handlowych i reklamowych, **37** usługi instalowania, konserwacji i napraw urządzeń fotograficznych, telekomunikacyjnych i komputerowych oraz ich wyposażenia, usługi instalowania, konserwacji i napraw aparatów telefonicznych, stacjonarnych i komórkowych oraz ich wyposażenia, **38** usługi łączenia abonentów z sieciami telekomunikacyjnymi, telefonia komórkowa, przekazy satelitarne, przesyłanie danych przy pomocy terminali komputerowych, poczta elektroniczna, **40** usługi poligraficzne, usługi z zakresu prac fotograficznych w tym wywoływanie filmów fotograficznych, **41** reportaże fotograficzne, usługi edycji, segregacji, wyboru formatów i liczby odbitek, archiwizacji i wykonywania odbitek ze zdjęć fotograficznych wykonanych w technice cyfrowej, usługi przenoszenia i zapisywania zdjęć fotograficznych wykonanych na tradycyjnych nośnikach filmowych na nośniki cyfrowe, **42**.

(111) **141025** (220) 1999 04 20 (210) 200783
(151) 2002 10 01
(732) Jurkiewicz Jan Firma GAJM, Rzeszów, PL.
(540)



Kolory znaku: żółty, zielony

(531) 26.1, 27.5, 29.1

(510), (511) **2** bejce do skóry, emalie jako lakiery, emalie do malowania, farby, farby bakterioobójcze, farby ognioodporne, farby wodne klejowe lub kazeinowe, folie metalowe dla malarzy, deko-

ratorów, drukarzy i artystów, glejta ołowiowa, kalafonia, kit olejowy, kit szklarski, lakiery, minia, oleje do konserwacji drewna, oleje przeciwrdzewne, pasty pigmentowe, pigmenty, pigmenty srebrne do emulsji, powłoki zabezpieczające do podwozi samochodowych, proszek glinu do malowania, preparaty zabezpieczające przed rdzą, preparaty zabezpieczające do metalu, preparaty zapobiegające matowieniu metalu, rozcieńczalniki do barwników, rozcieńczalniki do farb, rozcieńczalniki do lakierów, sadza jako barwnik i pigment, smary przeciwrdzewne, spoiwa do barwników, spoiwa do farb, sykatywy do farb, środki do konserwacji drewna, środki antykorozyjne, taśmy antykorozyjne, tlenek kobaltu jako barwnik, tusz do skóry, zągęszczacze do barwników, **3** antyprzespieranty, antystatyczne preparaty do celów domowych, apretura z krochmalu, aromaty jako olejki aromatyczne, barwniki do użytku domowego, barwniki do bielizny i bielienia, barwniki do celów kosmetycznych, chemiczne produkty do ożywiania kolorów do użytku domowego, chusteczki nasączone płynami kosmetycznymi, depilatory, dezodoranty do użytku osobistego, drewno zapachowe, esencje eteryczne, eteryczne olejki, farbki do bielizny, farby do włosów, kadzidła, kosmetyki do brwi, kosmetyki, kosmetyki do odchudzania, kosmetyki samochodowe, kosmetyki dla zwierząt, kremy kosmetyczne, kremy polerujące, krochmal, krochmal jako apretura, lakiery do paznokci, lakiery do włosów, lotony do celów kosmetycznych, lotony do włosów, mascara, maseczki kosmetyczne, maści do celów kosmetycznych, materiały ściernie, mleczko kosmetyczne, mydła, mydła dezodoryzujące, mydła dezynfekujące, mydła do ożywiania koloru tkanin, mydła lecznicze, mydła przeciwpotowe, mydła toaletowe, neutralizatory do trwałej ondulacji, olejki do celów kosmetycznych, olejki esencjonalne, olejki eteryczne, olejki eteryczne do ciast, olejek migdałowy, olejek różany, olejek wintergrinowy, olejki toaletowe, ołówki do brwi, ozdoby do celów kosmetycznych, pasty do obuwia, papier ścierny, papier polerujący, papierowe preparaty do czyszczenia, pasty do podłogi i mebli, pasty do skór, pasty, patyczki z wata do celów kosmetycznych, paznokcie sztuczne, perfumy, płótno ściernie, płyny do spryskiwaczy do szyb samochodowych, płyny po goleniu, płyny do zębów, pomadki do ust, preparaty do odbarwiania do celów kosmetycznych, preparaty kosmetyczne do kąpieli, preparaty do krochmalenia, preparaty do usuwania kamienia kotłowego dla gospodarstwa domowego, preparaty ściągające do celów kosmetycznych, preparaty do mycia, preparaty do usuwania farb, preparaty do golenia, preparaty do ondulacji włosów, preparaty do układania włosów, preparaty kosmetyczne do opalania, preparaty do czyszczenia rur odpływowych, preparaty do demakijażu, preparaty do depilacji, preparaty do makijażu, preparaty do czyszczenia tapet, preparaty do pielęgnacji paznokci, preparaty do usuwania barwników, preparaty do pielęgnacji jamy ustnej nie do celów leczniczych, preparaty do usuwania rdzy, preparaty kosmetyczne do pielęgnacji skóry, preparaty kosmetyczne do rzęs, produkty perfumeryjne, przeciwsłoneczne kosmetyki i preparaty do opalania, puder do makijażu, pumeks, rzęsy sztuczne, saszetki zapachowe do bielizny, saszetki zapachowe, serwetki nasączone lotonami kosmetycznymi, sole do kąpieli do celów innych niż lecznicze, szampony, szampony dla zwierząt domowych, szminki do make-up, środki do zamaczania bielizny, środki antykorozyjne, środki do prania, środki do konserwacji skóry, talk kosmetyczny, terpentyna, wata do celów kosmetycznych, wazelina kosmetyczna, woda kolońska, woda lawendowa, woda toaletowa, woda utleniona do celów kosmetycznych, wosk do depilacji, zestawy kosmetyków, **4** brykiety drewna, brykiety materiałów palnych, drewno opałowe, gazy zestalone jako paliwo, materiały oświetleniowe, nafta, nafta oświetleniowa, parafina, spirytus denaturowany, stearyna, świece, świece woskowe, świeceki na choinki, świeceki jako lampki nocne, tuszce do oświetlania, węgiel drzewny jako paliwo, wióry drewniane na podpałkę, wosk do oświetlania, zapalniczki, **5** antyseptyczna wata, apteczki pierwszej pomocy przenośne, apteczki podróżne, chusteczki higieniczne, dezynfekcyjne środki do celów higienicznych, dezynfekcyjne chemiczne środki do WC, gaza opatrunkowa, herbata z ziół, higieniczne bandaże, higieniczne ręczniki, kadzidła, majtki higieniczne, majtki menstruacyjne, materiały opatrunkowe, mineralna woda do celów leczniczych, mleko w proszku dla dzieci, plastry, plastry samoprzylepne, pod-

paski higieniczne, pokarm dla niemowląt, preparaty z mikroelementami dla ludzi i zwierząt, preparaty przeciw odciskom, przeciwbólowe środki, środki do odświeżania powietrza, środki przeciwinsektowe dla zwierząt domowych, środki przeciwmolowe, środki zabijające muchy, tampony menstruacyjne, witaminy w preparatach, zioła lecznicze, żywność dietetyczna do celów leczniczych, 7 elektryczne pistolety dozujące klej, froterki do parkietu elektryczne, kompresory, kosiarki, kosiarki ogrodowe, kuchenne urządzenia elektryczne, lutownice gazowe, łożyska kulkowe i wałeczkowe, malaksery, maselnice, maszyny do mięsa, maszyny do szycia, mieszalniki elektryczne do celów domowych, miksery, młynki do pieprzu inne niż ręczne, młynki do użytku domowego inne niż ręczne, młynki domowe elektryczne, młynki do kawy inne niż ręczne, noże elektryczne, nożyce elektryczne, odkurzacze i ich części, ogrzewacze, ostrzarki mechaniczne, otwieracze do puszek elektryczne, paski klinowe do silników, piły łańcuchowe, pistolety malarskie, pługi odśnieżne, podnośniki, pompki do piwa, pralki, roboty kuchenne elektryczne, silniki do łódek, suszarki, szlifierki do użytku domowego, ubijaczki elektryczne do użytku domowego, urządzenia a do malowania, urządzenia elektryczne do czyszczenia obuwia, węże do odkurzaczy, wiertarki ręczne elektryczne, wycinarki, wyciskacze do owoców elektryczne do celów domowych, zmywarki naczyń, 8 aparatura do niszczenia pasożytów roślin, aparaty do depilacji elektryczne lub nieelektryczne, aparaty do przekuwania uszu, brzeszczoty pił, cząski do obcinania paznokci, cząski do skórek, gilotynki do paznokci elektryczne i nieelektryczne, gofrownice, grabie, grace, grace ogrodowe, imadła, kabłaki i uchwyty do pił, kątowniki jako narzędzia, kielnie, kilofy, klucze jako narzędzia, klucze płaskie, kosiarki ręczne, kosiarki ogrodowe ręczne, kosy, krajarki do jarzyn, lewarki ręczne, lokówki, łopatkę ogrodnicze, łopaty, żyłki, maczety, maszyny do golenia elektryczne lub nieelektryczne, maszyny do strzyżenia brody, maszyny do strzyżenia włosów elektryczne i nieelektryczne, młotki jako narzędzia, młotki nitownicze, młoty, pobijaki, motyki, motyki jako narzędzia, móżdziejce do ucierania, myśliwskie noże, narzędzia do obróbki drewna, narzędzia do ostrzenia, narzędzia do wyciągania gwoździ, narzędzia ręczne sterowane ręcznie, narzędzia ręczne dla ogrodnictwa uruchamiane ręcznie, nitownice jako narzędzia, noże, noże do otwierania ostrzy, noże do skrobania, noże do warzyw, noże ogrodnicze, nożyce, nożyce ogrodnicze, nożyce sprężynowe, nożyczki, nożyki do okulizowania roślin, nożyki ogrodnicze, obcegi, obcinacze jako narzędzia, oprawki wiertarskie, opryskiwacze do środków owadobójczych jako narzędzia, oselki, oselki do kos, oskardy, ostrza jako narzędzia, ostrza do strugów, ostrza kos, ostrza nożyc, ostrzałki, ostrzałki młotkowe, ośniki, strugi, otwieracze do puszek nieelektryczne, pałki, pęsety do depilacji, pilniki jako narzędzia, pilniki do paznokci elektryczne i nieelektryczne, piły wyrzynarki, piły jako narzędzia, pincety, pistolety jako narzędzia, pistolety ręczne do wytłaczania masy uszczelniającej, pogrzebacze, polerki do paznokci elektryczne lub nieelektryczne, pompki ręczne, przebijaki, przecinaki, przecinarki, przyrządy do cięcia rur, przyrządy do ostrzenia, przyrządy ręczne do ścierania, punktaki, ręczne narzędzia do zbierania owoców, rębaki jako noże, rozwiertaki, scyzoryki, sekatory, siekiery, siekiery, sierpy, skrobaki, strugi, szczypcy, szczypcy do cukru, szklarskie diamenty jako części narzędzi ręcznych, szpachelki, łopatkę, sztucce, sztucce srebrne, szydła, śrubokręty, świdry, świdry ciesielskie, świdry korbowe, tarcze szlifierskie ręczne, tarki jako narzędzia, tasaki, tłuczki jako przyrządy ręczne, toporki, topory, ubijaki jako narzędzia, uszczelki z żelaza, widelce, widły, wiertarko-frezarki, wiertła, wrębiarki, wycinarki jako narzędzia, wyroby nożownicze, zaciski stolarskie i bednarskie, zestawy do golenia, zestawy do manicure, zestawy do pedicure, zyletki, 9 aerometry, akumulatory elektryczne, alarmy, alarmy antywłamaniowe, antety, aparaty do demakijażu elektryczne, aparaty projekcyjne, aparaty do projekcji diapozytywów, aparaty do rejestrowania czasu, aparaty fotograficzne, aparatura do przetwarzania informacji, aparatura do rejestracji dźwięku, aparatura i instrumenty optyczne, audiowizualne urządzenia do nauki, baterie elektryczne, bezpieczniki elektryczne, bezpieczniki topikowe, błony filmowe, busole, celowniki aparatów fotograficznych, ciemnie fotograficzne, czytniki optyczne, diapozytywy, drukarki komputerowe, dyktafony, dyski kompaktowe au-

dio-video, dyski magnetyczne, dyski optyczne, dyski optyczne kompaktowe, dyskietki, dystrybutory dysków dla informatyki, dzwonki jako urządzenia ostrzegające, dzwonki alarmowe elektryczne, dzwonki do drzwi elektryczne, dzwonki sygnalizacyjne, ekrany dla fotografii, ekrany projekcyjne, ekrany wideo, elektrody do spawania, epidiascopy, etui na okulary, filtry dla fotografii, futerały na przyrządy i aparaturę fotograficzną, fotokopiarki, gaśnice, głośniki, gniazda wtyczkowe, gramofony i ich części, interfejsy dla informatyki, instalacje elektryczne, kable elektryczne, kable rozruchowe do silników, kalkulatory, kalkulatory kieszonkowe, kamery filmowe, kamery wideo, karty magnetyczne, karty z pamięcią lub z mikroprocesorem, kasety wideo, kasety wideo z gramami, klawiatury komputerowe, kompas, komputery, kuwety fotograficzne, lampy błyskowe i do ciemni fotograficznych, latarki kieszonkowe, lokówki elektrotermiczne, lornetki, lunety, lupy optyczne, lutownice, kolby do lutowania elektryczne, magnetofony taśmowe i kasetowe, materiały na przewody elektryczne: druty i kable, maszyny liczące, megafony, miarki jako przyrządy miernicze, mikrofony, mikroprocesory, mikroskopy, modemy, monitory, myszy, napędy dyskowe dla informatyki, nośniki optyczne danych, nośniki magnetyczne danych, notesy elektroniczne, notesy komputerowe, obiektywy dla optyki, obwody drukowane, obwody scalone, odbiorniki audio, wideo, odbiorniki radiowe, odtwarzacze kaset, pamięci komputerowe, odtwarzacze płyt kompaktowych, odtwarzacze dźwięku, okulary przeciwsłoneczne, oprogramowanie komputerowe, pamięci komputerowe, procesory, peryferyjne urządzenia komputerowe, pióra elektroniczne do wskazywania na monitorze, ploter, poziomic, procesory tekstu, programy komputerowe, przewody telefoniczne, radiowe aparaty, radiowe aparaty do samochodów, ramki do diapozytywów, skanery dla informatyki, słuchawki telefoniczne, statywy do aparatów fotograficznych, stacje taśm magnetycznych dla informatyki, sterowniki dla informatyki, suwmiarki, światłomierze, taśmy do czyszczenia głowic magnetofonowych i wideo, taśmy do rejestracji dźwięku, taśmy magnetyczne, taśmy wideo, telefoniczne aparaty, telekopiarki, telewizory, urządzenia diagnostyczne nie do celów medycznych, urządzenia do transmisji dźwięku, urządzenia elektryczne do zwabiania i zabijania owadów, urządzenia do ładowania akumulatorów, urządzenia do suszenia zdjęć fotograficznych, urządzenia do grania działające wyłącznie z odbiornikiem telewizyjnym, urządzenia elektryczne do zgrzewania opakowań z tworzywa sztucznych, wizjery do drzwi, wideo aparaty i taśmy, wtyczki i gniazda elektryczne, wyłączniki elektryczne, wzmacniacze, wzmacniacze dźwięku, zamki elektryczne, zapalniczki samochodowe, złącza elektryczne, żelazka elektryczne, 11 abażury, aparatura chłodząca do napojów, bidety, bojler, bojler gazowe, chłodziarki, dozowniki środków odkażających w toaletach, ekspresy do kawy elektryczne, elementy grzejne, filtry jako części instalacji domowych, filtry do kawy elektryczne, formy do wypiekania wafli elektryczne, frytownice elektryczne, garnki kuchenne, gofrownice do ciast elektryczne, grzałki do wody, grzejniki elektryczne, imbryki elektryczne, inhalatory, instalacje automatyczne do podlewania, instalacje do sauny, kabiny natryskowe, klozetowe miski, klosze do lamp, koce elektryczne nie do celów leczniczych, kominki domowe, komory chłodnicze, krany, kuchenki mikrofalowe, kuchenny sprzęt elektryczny, lampiony, lampki elektryczne na choinkę, lampy elektryczne, lampy gazowe, lampy oświetleniowe, lampy wyładowcze elektryczne do oświetlania, lampy ultrafioletowe inne niż do celów leczniczych, latarki, lodówki, zamrażarki, maszyny kuchenne, natryski, prysznicze, nawilżacze do grzejników CO, numery domów świecące, obudowy lamp, ogrzewacze do pościeli i stóp, opiekacze do chleba, oprawki do lamp elektrycznych, osłony do lamp, oświetlenie sufitowe, palniki, palniki bakterioobójcze, palniki gazowe, piecyki, pisuary, płuczki ustępowe, płyty grzejne, podgrzewacze elektryczne do butelek dla niemowląt, poduszki elektryczne nie do celów leczniczych, pojemniki chłodnicze, pręty do rożna, przybory kuchenne elektryczne, rożna jako wyposażenie kuchenne, sanitarne instalacje i aparatura, sedesy, suszarki do bielizny elektryczne, suszarki do włosów, suszarki łazienkowe do rąk, szybkowary elektryczne, świeczniki, termofory, toalety WC, umywalki, urządzenia do kąpieli, urządzenia klimatyzacyjne, urządzenia elektryczne do ogrzewania, urządzenia do opalania, urządzenia i aparaty do uzdatniania wody, wanny łazienkowe, wyposażenie do wanien łazien-

kowych, wentylatory elektryczne, wyciągi kuchenne, zamrażarki, zapalniczki, zapalniczki gazowe, zapalniczki do gazu, zlewozmywaki, żarówki oświetleniowe i elektryczne, żelazne formy do wypiekania ciasta elektryczne, żyrandole, 16 afisze, albumy, artykuły biurowe, bilety, blankiety, bloki jako materiały piśmienne, błony z tworzyw sztucznych do paletyzacji, broszury, chorągiewki papierowe, chromolitografia, chusteczki papierowe do nosa, czasopisma jako periodyki, etykiety nie z materiału, folie z tworzyw sztucznych do pakowania, folie z tworzyw sztucznych z pęcherzykami powietrza do pakowania i zabezpieczania w transporcie, formularze, fotografie, ramki fotograficzne, urządzenia do oprawiania, naklejania fotografii, gazety, grafiki, grawerunki, kalendarze, kalendarze z kartkami do wyrywania, kalkomanie, kartki kartotekowe, karton, karton z miazgi drzewnej, karty do gry, karty okolicznościowe, karty pocztowe, karty zawiadomienia jako papieteria, katalogi, konfetti, koperty jako papieteria, książki, listowy papier, litografie, mapy, mapy geograficzne, materiały piśmienne, matryce drukarskie, maty na stół papierowe, materiały do nauczania, materiały do nauczania w formie gier, naklejki adresowe, nalepki jako materiały piśmiennicze, notesy, obrazy, obrazy malarskie oprawione lub nie, obrusy papierowe, obwoluty, obwoluty na luźne kartki, okładki na dokumenty, ołówki, ołówki automatyczne, ołówki węglkowe, opakowania do butelek z kartonu lub papieru, opakowania do butelek z tektury lub papieru, oprawy introligatorskie do książek, materiały introligatorskie, papier do pakowania, papier, papier pergaminowy, papier srebrny, papier świecący, papier toaletowy, papier w arkuszach, papiernicze artykuły szkolne, periodyki, plany, płytki adresowe do adresarek, płyty matrycowe, podręczniki, podstawki do długopisów i ołówków, podstawki pod karafki z papieru, podstawki pod kufle do piwa, portrety, prospekty, przebitki papiernicze, publikacje drukowane, pudełka kartonowe lub papierowe, pudełka na znaczki, rejestry, reprodukcje graficzne, rysunki, rysunkowe zestawy w opakowaniach z przegródkami, segregatory, sergatory na dokumenty, serwetki papierowe, serwetki do demakijażu, serwetki stołowe papierowe, serwetki na stół papierowe, skorowidze, szablony, sztandary papierowe, szyldy z papieru lub tektury lub kartonu, śpiewniki, tablice ogłoszeniowe z papieru lub kartonu, tablice kartonowe lub papierowe na afisze, tablice arytmetyczne, talie kart, taśmy elastyczne do użytku biurowego, taśmy gumowane, taśmy i karty papierowe do zapisu programów komputerowych, taśmy papierowe, taśmy samoprzylepne do celów papierniczych lub do użytku domowego, torby do pakowania z papieru lub tworzyw sztucznych, torby na śmieci z papieru lub z tworzyw sztucznych, torebki do gotowania w kuchniach mikrofalowych, torebki do pakowania z papieru lub tworzyw sztucznych, tworzywa sztuczne do modelowania, wzory do haftowania, wzory do kalkowania, zaczepy do kart indeksowych, zakładki do książek, zasłony papierowe, zeszyty, 21 aparaty do demakijażu nieelektryczne, bidony jako manierki, brytwanny, buteleczki nie z metali szlachetnych, butelki, butle szklane, cebrzyki, cukiernice nie z metali szlachetnych, czajniczki do herbaty nie z metali szlachetnych, czary, deski do krojenia chleba, deski do krojenia do kuchni, deski do prasowania, doniczki na kwiaty, dozowniki mydła, dozowniki papieru toaletowego, dzbanki, dzbanki nie z metali szlachetnych, dzbany, ekspresy do kawy nieelektryczne i nie z metali szlachetnych, fajans, figurki z porcelany, terakoty lub szkła, filtry do herbaty nie z metali szlachetnych, filtry do kawy nieelektryczne, filtry do użytku domowego, flaszeczki nie z metali szlachetnych, foremki do lodów, formy jako przybory kuchenne, formy, foremki do ciast, froterki do parkietów nieelektryczne, frytownice nieelektryczne, garnki i pokrywki do nich, garnki do gotowania na parze nieelektryczne, garnki kuchenne, garnki kuchenne w kompletach, gąbki do celów domowych, gąbki toaletowe, gąsior, gąsior szklane, gofrownice do ciast nieelektryczne, grzebień, imbryki nieelektryczne, ircha do czyszczenia, kandelabry nie z metali szlachetnych, karafki, kieliszki do jajek nie z metali szlachetnych, klatki dla ptaków, klepsydry, klosze do przykrywania masła i sera, końcówki wylotowe do konewek, końcówki wylotowe do węży zraszających, korkociągi, kosmetyczki na przybory toaletowe, kosze do użytku domowego nie z metali szlachetnych, koszyki piknikowe z naczyniami, kotły, koziołki pod sztucce na stół, kółka na serwetki nie z metali szlachetnych, krajarka do ciasta, kryształ

jako wyroby szklane, kubki nie z metali szlachetnych, kubki z papieru i tworzyw sztucznych, kubły, kubły na śmieci, kufle do piwa, kufle nie z metali szlachetnych, lejki, lichtarze nie z metali szlachetnych, lodówki przenośne nieelektryczne, foremki i pojemniki do lodu, łąpki na insekty, łąpki na muchy, łąpki jako sprzęt kuchenny, łąpki do ciast, łyżki do butów, łyżki do mieszania jako przybory kuchenne, łyżki kuchenne, maselniczki, menażki, mieszalniki nieelektryczne do celów domowych, mieszalniki ręczne jako naczynia do koktajlów, miski, miski szklane, młynki do kawy ręczne, młynki do użytku domowego ręczne, młynki domowe nieelektryczne, mydelniczki, naczynia do picia, naczynia do przyrządzania lodów i mrożonych napoi, napinacze do koszul męskich, nici dentystyczne, nocniki, odkurzacze nieelektryczne, otwieracze do butelek, pałeczki jako sprzęt kuchenny, pałeczki do koktajli, patelnie, patery nie z metali szlachetnych, pędzle do gołenka, płytki zapobiegające wykipieniu mleka, pochłaniacze dymu do użytku domowego, podgrzewacze butelek dla niemowląt nieelektryczne, podstawki pod karafki nie z papieru i nie z tkanin, podstawki pod żelazka, pojemniki na chleb, pojemniki na nieczystości dla zwierząt, pokrowce na deski do prasowania, polewaczki, porcelana, posągi i bibeloty z porcelany lub szkła lub terakoty, półmiski do jarzyn, prawidła do butów, preparaty zawierające płyny wymiennociężne do celów chłodzenia żywności dla gospodarstwa domowego, przesiewacze sita jako przybory gospodarstwa domowego, przybory kosmetyczne, przybory kuchenne nie z metali szlachetnych, przybory kuchenne nieelektryczne, przybory do gospodarstwa domowego nie z metali szlachetnych, pudełka na herbatę nie z metali szlachetnych, pucharki na owoce, puchary nie z metali szlachetnych, pudełka metalowe na ręczniki papierowe, pudełka na słodycze nie z metali szlachetnych, pudełka na kanapki, pudełka szlane, puderniczki nie z metali szlachetnych, pułapki na myszy i szczury, rękawice do prac domowych, rękawice ogrodnicze, roboty kuchenne, rondelki - tygielki, rondle, rozpylacze perfum, rozki do picia, ruszty kuchenne, salaterki z metali nieszlachetnych, serwetniki nie z metali szlachetnych, serwisy do kawy nie z metali szlachetnych, serwisy do herbaty nie z metali szlachetnych, serwisy nie z metali szlachetnych, sitka do herbaty nie z metali szlachetnych, sitka kuliste do zaparzania herbaty nie z metali szlachetnych, sitka nie z metali szlachetnych, skarbonki niemetalowe, słoje, solniczki nie z metali szlachetnych, spodeczki nie z metali szlachetnych, suszarki do bielizny, szczoteczki do zębów, szczotki, szczotki do misek klozetowych, szczotki do mycia naczyń, szczotki do szorowania, szczoteczki do brwi, szczotki do zamiatania, szczotki do zębów elektryczne, szczotki mechaniczne, szczotki z piór do wycierania kurzu, szklanki do napojów, szkło jako naczynia, szkło emaliowane, szkło malowane, szkło opalowe, szkło w proszku do dekoracji, szpikulce kuchenne metalowe, sztuka dzieła z porcelany, terakoty i szkła, szufelki lub urządzenia do zbierania okruszyn ze stołu, szybkwary nieelektryczne, ściągacze do odzieży, ściereczki do czyszczenia, ściereczki do wycierania kurzu, ściereczki, szmatki do czyszczenia, ściereczki impregnowane detergentem do czyszczenia, ściierki do podłóg, ściierki do czyszczenia, świeczniki nie z metali szlachetnych, tace do użytku domowego nie z metali szlachetnych, tace do użytku domowego z papieru, talerze nie z metali szlachetnych, talerze papierowe, tampony czyszczące, tarki jako sprzęt kuchenny, termosy, torby izotermiczne, trzepaczki do dywanów, trzepaczki nieelektryczne, ubijaczki nieelektryczne do użytku domowego, urny nie z metali szlachetnych, wałki do ciasta, wanienki dla niemowląt, wanienki do prania, wazy do zup nie z metali szlachetnych, wazy nie z metali szlachetnych, węże do podlewania, wiadra, wiaderka do chłodzenia, wieszaki do ręczników nie z metali szlachetnych, wiórki metalowe do czyszczenia, wodne preparaty do płukania jamy ustnej, wyciskacze do owoców nieelektryczne do celów domowych, wykałaczki, wykrojniki jako sprzęt kuchenny, wyroby z ceramiki dla gospodarstwa domowego, zapinki do pościeli, zastawa stołowa nie z metali szlachetnych, zgrzebla, zmywaki ścierne do celów kuchennych, zraszacze, zraszacze do kwiatów i roślin, 25 antypoślizgowe środki do butów, apaszki, barbety, berety, bielizna, bielizna osobista, bielizna przeciwopotowa, bielizna wchłaniająca pot, biustonosze, bluzki, bluzy, boa na szyję, body, botki, boty, buty narciarskie, buty piłkarskie, buty sznurowane, chodaki jako buty, cholewki do obuwia, cylin-

dry jako kapelusze, czapki, czapki bez daszka, czapki z daszkiem, daszki dla czapnictwa, dżerseje jako ubrania, espadryle, etole, fartuchy, fulary, futra, getry, gimnastyczne pantofle, gorseciki jako bielizna, gorsety, gorsy koszul, halki jako bielizna, kalosze, kamizelki, kapelusze, kaptury do ubrań, karczki koszul, kąpielowe czepki i kłapki, kąpielowe kostiumy, kąpielowe pantofle, kąpielowe płaszcze, kąpielówki, kolce do butów piłkarskich, kołnierze do odzieży, kołnierzyki, kołnierzyki przypinane, kombinezony odzieżowe, kombinezony dla narciarzy wodnych, konfekcja odzieżowa, koszule męskie, koszulki jako bielizna, krawaty, legginsy, liberie, majtki, manipularze liturgiczne, mankiety do ubrań, mantyle jako szale, marynarki, mitry, muflki, mundury, mycki piuski, nakrycia głowy, nauszники, obcasy i napiętki do butów, obuwiu, obuwiu plażowe, obuwiu sportowe, odzież, odzież papierowa, odzież wodoodporna, odzież z imitacji skóry, odzież ze skóry, ogrzewacze do stóp nieelektryczne, okrycia wełniane lub futrzane z kapturem, okrycia wierzchnie jako odzież, opaski na głowę, ornaty, palta, pancerze, pantofle, paski do odzieży, paski do butów, peleryny, pelisy, pieluszki z materiałów tekstylnych, piżamy, plażowe ubiory, płaszcze, podszewki do ubrań, podwiązki, podwiązki do skarpet, pończochy, pończochy wchłaniające pot, potniki, półbuty, pulowery, rajstopy, rajtuzy, rękawice jako odzież, rękawiczki z jednym palcem, sandały, sari, skafanderki bieliźniane, skarpetki, slipy, spodenki, spodnie, sportowe obuwiu, spódnice, stalki metalowe do butów, stroje gimnastyczne, suknie, swetry trykoty bez zapięcia, szale, szaliki, szelki, szkielety kapeluszy, szlafroki, śliniaki niepapierowe, śpioszki dziecięce, taśmy do getrów, temblaki, togi, trykoty jako ubrania, trykoty jako kostiumy jednoczęściowe, t-shirtsy, ubrania, ubranka dziecięce, ubrania dla kierowców samochodowych, ubrania dla kolarzy, ubrania wierzchnie, ubrania kostiumy, wkładki do obuwiu, wkładki wewnętrzne, woalki, wyroby dziewiarskie, **27** dywaniki samochodowe, dywany wykładziny, linoleum, maty, maty antypoślizgowe, maty gimnastyczne, maty łazienkowe, obicia ścienne nie z materiałów tekstylnych, słomianki, słomianki jako wycieraczki, tapety papierowe, wykładziny podłogowe, wykładziny podłogowe izolacyjne, wykładziny podłogowe winylowe, **29** bekon, słonina, jajka, białko spożywcze, bita śmietana, buliony, cebula konserwowa, chrupki jabłkowe, chrupki owocowe, chrupki ziemniaczane, daktyle, ekstrakty mięsne, filety rybne, flaki, galaretki jadalne, galaretki mięsne, galaretki owocowe, groch konserwowy, grzyby konserwowane, homary nieżywe, imbir jako konfitura, jaja ślimacze jadalne, jaja w proszku, kapusta kwaszona, kaszanka jako wędlina, kawior, kazeina spożywcza, kefir, kiełbasy, klej rybi spożywczy, koncentraty bulionu, konfitury, korniszony, korniszony z jarzynami w occie, olej kostny jadalny, krewetki nieżywe, krewetki czerwone nieżywe, kroiety, langusty nieżywe, losoś, łój spożywczy, małże nieżywe, małże jadalne nieżywe, margaryna, marmolady, masło, masło arachidowe, masło kakaowe, masło z orzechów kokosowych, mięso, mięso drobiowe, mięso konserwowane, mięso wieprzowe, migdały preparowane, mleko, mrożone owoce, napoje mleczne lub z przewagą mleka, olej kokosowy, olej kukurydziany, olej palmowy, olej z oliwek jadalny, olej rzepakowy jadalny, olej sezamowy, olej słonecznikowy spożywczy, oleje jadalne, oliwki konserwowane, olej z orzechów palmowych, orzechy kokosowe suszone, orzechy spreparowane, orzeszki arachidowe spreparowane, ostrygi nieżywe, owoce konserwowane, owoce konserwowane w alkoholu, owoce smażone, owoce smażone w cukrze, pasty do kanapek zawierające tłuszcz, pasztet z wątróbki, pektyna do celów spożywczych, pikle, podpuszczka, potrawy na bazie ryb, produkty mleczne, proteiny spożywcze, pulpa owocowa, pure z pomidorów, pyłki kwiatowe jako żywność, rodzynki suche, rosoly, rośliny strączkowe konserwowane, ryby konserwowane, ryby nieżywe, sałatki owocowe, sałatki warzywne, sardela, sardynki, serwatka, sery, składniki do sporządzania zup, skorupiaki nieżywe, skórki owocowe, smalec, soczewica konserwowana, soja konserwowana, soki warzywne do przyrządzania potraw, sosy mięsne, szpik kostny zwierzęcy jadalny, szynka, śledzie, śmietana, tłuszcz kokosowy, tłuszcze jadalne, tofu, trufle konserwowane, tuńczyk, warzywa gotowane, warzywa konserwowane, warzywa suszone, wątroba, wieprzowina, wodorosty do celów spożywczych, ziola ogrodowe konserwowane, zupy, zupy jarzynowe, zwierzyna łowna, żelatyna do celów spożywczych, żółtka jajek, żywność solona, **30** anyż, anyż

gwiaździsty, aromaty inne niż olejki eteryczne, aromaty do ciasta, aromaty do żywności, batony lukrecyjne, biszkopty, budynie, bułeczki słodkie, bułki, chleb, chleb bezdrożdżowy, chow-chow jako mieszanka jarzyn i owoców marynowanych lub konserwowanych, ciasta przekładane mięsem, ciasteczka, ciastka, ciasto na ciastka, ciasto w proszku, cukier, cukier kandyzowany, cukierki, curry, cykoria, cynamon, czekolada, drożdże, enzymy do ciast, esencje do artykułów żywnościowych, gałka muszkatołowa, glukoza spożywcza, gluten spożywczy, goździki, gryski, guma do żucia, herbata, herbatniki, imbir, jęczmień łuskany lub tłuczony, kakao i wyroby z niego, kanapki, karmelki, kasza owsiana, kasze spożywcze, kawa i jej aromaty, keczup, kleik spożywczy na bazie mleka, kukurydza mielona, kukurydza prażona i popękana, kuskus, lody, lody spożywcze w proszku, lód do napojów chłodzących, lukrecja, majonezy, makaroniki cukiernicze, makarony spożywcze, marcepan, mąka gorczykowa, mąka jęczmienna, mąka kukurydziana, mąka pszenna, mąka spożywcza, mąka sojowa, mąka ziemniaczana, melasa, miód, mleczko pszczele spożywcze, musztarda, naleśniki, napoje czekoladowe mleczne, napoje kakaowe i kawowe mleczne, napoje na bazie czekolady lub kakao lub kawy, ocet, owies gnieciony lub łuskany, ozdoby do ciast jadalne, pasta migdałowa, pastylki jako cukierki, pasztet mięsny, pasztety, pieprz, piernik, pierożki, piwny ocet, pizze, płatki kukurydziane, płatki owsiane, płatki zbożowe suszone, pomadki jako cukierki, potrawy na bazie mąki, pralinki, preparaty roślinne zastępcze kawy, preparaty stabilizujące do bitej śmietany, produkty zbożowe, propolis, przyprawy, rośliny strączkowe w postaci mąki, ryż, sago, sól selerowa, skrobia do celów spożywczych, słodczyce, słodczyce na choinkę, słodziki naturalne, słód do celów spożywczych, smaki jako przyprawy, sosy, sosy do sałatek, sosy pomidorowe, sól kuchenna, spaghetti, substytuty kawy, suchary, sushi, szafran, szafran indyjski spożywczy, tapioka, wafle, wanilia jako aromat i substytuty wanilii, wermiszel, wiążące środki do lodów i kiełbasy, wodorosty, wyciągi, wyciągi i nalewki inne niż lecznicze, wyroby cukiernicze, wyroby cukiernicze miętowe, wyroby cukiernicze migdałowe, zagęszczacze do lodów, zagęszczacze produktów spożywczych stosowane przy gotowaniu, ziele angielskie, **31** algarobilla - pasza dla zwierząt, bagasa z trzciny cukrowej, bulwy, buraki, cebula świeża, cebulki kwiatowe, chleb świętojański, chmiel, choinki bożonarodzeniowe, cykoria, cytryny, dań naturalna, dodatki do pasz nie lecznicze, drewno nieobrobione, drewno nieokorowane, drożdże dla bydła, drób do hodowli, drób żywy, drzewa, dynie, groch świeży, grzyby świeże, grzybnia pieczarkowa, homary, ikra rybia, jagody, jagody jałowca, jaja do wylęgu, jajeczka jedwabników, jedwabniki, jęczmień, kasze dla drobiu, kasztany jadalne świeże, kiszonki jako pasze, kopra, kora surowa, korek jako surowiec, korzenie spożywcze, krzewy, krzewy róż, kukurydza, kwiaty naturalne, kwiaty suszone do dekoracji, langusty, raki, łupiny orzechów kokosowych, makuchy, makuchy kukurydzy, małże mięczaki żywe, mączka lniana, mączki dla zwierząt, migdały, nasiona, odpady gorzelniane, ogórki, oliwki świeże, orzechy, orzechy kokosowe, orzechy koli, orzechy laskowe, orzeszki arachidowe, ostrygi żywe, otręby, owies, owoce cytrusowe, owoce świeże, pasza dla zwierząt tucznych, pasze wzmacniające dla zwierząt, pomarańcze, pokrycia humusowe, pokrzywy, pory, pożywienie dla psów i kotów, pożywienie dla zwierząt domowych, preparaty do tuczenia, proteiny dla zwierząt, przynęty żywe dla wędkarzy, pszenica, pokarm dla ptaków, rabarbar, rośliny strączkowe świeże, rośliny suszone do dekoracji, sałata, sałata zielona, sezam, skorupiaki żywe, słoma, słomiane maty, słód dla piwowarstwa i destylowania, soczewica, suchary dla psów, szyszki chmielowe, szyszki sosnowe, środki spożywcze dla bydła, trufle świeże, trzcina cukrowa, warzywa świeże, wieńce z kwiatów naturalnych, winogrona świeże, rodzynki, winorośle jako krzewy, wodorosty spożywcze dla ludzi i zwierząt, wysłodziny, wytloki z owoców, zboże w ziarnach, ziarna jako nasiona, ziarno jako pasza, ziarno kakaowe surowe, ziemniaki, ziola ogrodowe świeże, zwierzęta żywe, żyto, **32** aperitif bezalkoholowy, brzezka piwna, esencje do produkcji napojów, koktajle bezalkoholowe, lemoniady, mleko migdałowe, moszcz winogronowy, napoje bezalkoholowe, pastylki lub proszek do wytwarzania napojów musujących, napoje serwatkowe, napoje z soków owocowych bezalkoholowe, orszada, piwo, piwo imbirowe, preparaty do likierów, sarsaparylla, soki owocowe, soki warzywne,

sok i napój pomidorowy, sorbety, syropy do napojów, syropy do sporządzania lemoniady, środki do wytwarzania napojów, woda gazowana i produkty do jej wytwarzania, woda litowa, woda mineralna i produkty do jej wytwarzania, woda sodowa, woda selcerska, woda stołowa, wyciągi z owoców bezalkoholowe, wyciąg z chmielu do wytwarzania piwa, **33** alkohol miętowy, alkohol ryżowy, alkohole, anyżówka, aperitify, arak, brandy, curacao likier, dżin, ekstrakty alkoholowe, ekstrakty alkoholowe owocowe, esencje alkoholowe, gruszczyk, jabłecznik, kirsz, koktajle, likiery, miód pitny, napoje alkoholowe, napoje alkoholowe gorzkie, napoje alkoholowe z owocami, napoje destylowane, palinki, rum, sake, whisky, wino, wódka, **34** bibułki papierowe w bloczkach, cygara, cygaretki, cygarniczki nie z metali szlachetnych, etui na papierosy i cygara nie z metali szlachetnych, fajki, filtry papierosowe, gilotynki do cygar, kasetki na cygara i papierosy nie z metali szlachetnych, krzemień, papier papierosowy, papierosy, pudełka na papierosy nie z metali szlachetnych, maszyny do skręcania papierosów, papierosy zawierające substytuty tytoniu nie do celów leczniczych, papierośnice nie z metali szlachetnych, popielniczki nie z metali szlachetnych, pudełka do zapalek nie z metali szlachetnych, pudełka na tytoń nie z metali szlachetnych, stojaki do fajek, tabaka, tabakierki nie z metali szlachetnych, tytoń, tytoń do żucia, ustniki do cygarniczek papierosowych, ustniki papierosowe, woreczki na tytoń, zapalniczki dla palaczy, zapalniczki, zbiorniczki z gazem do zapalniczek, zioła do palenia, **39** dostarczanie towarów, dostarczanie towarów zamówionych korespondencyjnie, pakowanie produktów i towarów, **42** doradztwo w sprawach sprzętu komputerowego, opracowanie i aktualizacja oprogramowania komputerów, **43** prowadzenie barów, barów szybkiej obsługi, kawiarni i restauracji.

(111) **141026** (220) 1999 04 22 (210) 200811
(151) 2002 08 27
(732) Toruńskie Piwnice Win VINPOL Sp. z o.o., Toruń, PL.
(540) canmerita
(510), (511) **33** napoje alkoholowe, wódki, wina, wina musujące, brandy, likiery, drinki, nalewki.

(111) **141027** (220) 1999 04 27 (210) 200965
(151) 2002 12 06
(732) ALFARMA Delong i Jechna Spółka Jawna, Warszawa, PL.
(540) BIOLAC
(510), (511) **5** produkty farmaceutyczne.

(111) **141028** (220) 1999 04 27 (210) 200970
(151) 2002 10 10
(732) PRAXIS Sp. z o.o., Kamienna Góra, PL.
(540) EXPERT
(510), (511) **34** wyroby tytoniowe.

(111) **141029** (220) 1999 04 27 (210) 200971
(151) 2002 10 10
(732) PRAXIS Sp. z o.o., Kamienna Góra, PL.
(540) NIE
(510), (511) **34** wyroby tytoniowe.

(111) **141030** (220) 1999 04 27 (210) 200972
(151) 2002 10 10
(732) PRAXIS Sp. z o.o., Kamienna Góra, PL.
(540) VIP
(510), (511) **34** wyroby tytoniowe.

(111) **141031** (220) 1997 06 18 (210) 174978
(151) 2003 02 07
(732) Societe des Produits Nestle S.A., Vevey, CH.

(540)



Kolory znaku: żółty, czarny, złoty, jasnozielony, czerwony, biały, zielony

(531) 5.3, 8.7, 25.1, 26.1, 27.5, 29.1

(510), (511) **30** majonez.

(111) **141032** (220) 1997 06 18 (210) 174979
(151) 2003 02 07
(732) Societe des Produits Nestle S.A., Vevey, CH.
(540)



Kolory znaku: żółty, czerwony

(531) 25.1, 26.1, 27.5, 29.1

(510), (511) **05** żywność dla niemowląt, **29** koncentraty zup, galaretki, kisiele, bita śmietana, wiórki kokosowe, rodzyнки, sosy do sałat, żywność dietetyczna dla dzieci, **30** koncentraty sosów, koncentraty przypraw, majonezy, makarony, herbaty, lody, budynie, koncentraty deserów, żywność dietetyczna dla dzieci.

(111) **141033** (220) 1999 04 27 (210) 200973
(151) 2002 10 10
(732) PRAXIS Sp. z o.o., Kamienna Góra, PL.
(540) EXTASE
(510), (511) **34** wyroby tytoniowe.

(111) **141034** (220) 1999 04 27 (210) 200974
(151) 2002 10 10
(732) PRAXIS Sp. z o.o., Kamienna Góra, PL.
(540) JOOP
(510), (511) **34** wyroby tytoniowe.

(111) **141035** (220) 1999 04 27 (210) 200976
(151) 2002 10 10
(732) PRAXIS Sp. z o.o., Kamienna Góra, PL.
(540) SPECJALNE
(510), (511) **34** wyroby tytoniowe.

(111) **141036** (220) 1999 04 28 (210) 201231
(151) 2002 11 12
(732) Wyrembelska Ewa, Wyrembelski Krzysztof Specjalistyczne Centrum Stomatologiczne „LASERDENT“, Poznań, PL.
(540)



Kolory znaku: niebieski, biały

(531) 24.17, 26.4, 27.5, 29.1

(510), (511) **44** usługi stomatologiczne.

(111) **141037** (220) 1999 04 30 (210) 201265
 (151) 2002 10 17
 (732) Siddons Ramset Limited, Maroondah Highway, AU.
 (540)



(531) 26.1, 27.5
 (510), (511) **6** metalowe materiały budowlane, urządzenia kotwiczące, urządzenia mocujące, kotwice murarskie, śruby kotwowe, kotwy belek stropowych, części i wyposażenie do wymienionych towarów, **7** maszyny ujęte w klasie 7, narzędzia do maszyn ujęte w klasie 7, narzędzia mocujące, narzędzia mocujące uruchamiane prochem, elektryczne urządzenia mocujące, wiertarki, urządzenia wiertnicze, koronki wiertnicze, części i wyposażenie do wymienionych towarów, **8** wiertła, **13** materiały wybuchowe, ładunki wybuchowe, ładunki wybuchowe używane z narzędziami uruchamianymi prochem, wybuchowe magazynki krążkowe, wybuchowe magazynki krążkowe używane z narzędziami uruchamianymi prochem, pasmowe ładunki wybuchowe używane z narzędziami uruchamianymi prochem, części i wyposażenie do wymienionych towarów.

(111) **141038** (220) 1999 04 30 (210) 201266
 (151) 2002 10 10
 (732) Siddons Ramset Limited, Maroondah Highway, AU.
 (540) RAMSET

(510), (511) **6** metalowe materiały budowlane, urządzenia kotwiczące, urządzenia mocujące, kotwice murarskie, śruby kotwowe, kotwy belek stropowych, części i wyposażenie do wymienionych towarów, **7** maszyny ujęte w klasie 7, narzędzia do maszyn ujęte w klasie 7, narzędzia mocujące, narzędzia mocujące uruchamiane prochem, elektryczne urządzenia mocujące, wiertarki, urządzenia wiertnicze, koronki wiertnicze, części i wyposażenie do wymienionych towarów, **8** wiertła, **13** materiały wybuchowe, ładunki wybuchowe, ładunki wybuchowe używane z narzędziami uruchamianymi prochem, wybuchowe magazynki krążkowe, wybuchowe magazynki krążkowe używane z narzędziami uruchamianymi prochem, pasmowe ładunki wybuchowe używane z narzędziami uruchamianymi prochem, części i wyposażenie do wymienionych towarów.

(111) **141039** (220) 1999 04 30 (210) 201323
 (151) 2002 10 09
 (732) Zagożdżon Krzysztof, Padaszyński Artur Przedsiębiorstwo Produkcyjno-Handlowe „KAMPOL“ S.C., Radom, PL.
 (540) KAMPOL

(510), (511) **18** wyroby ze skóry i materiałów skóropodobnych (imitacji skóry): pasy i paski, portfele, portmonetki, etui na klucze, torbki, torby, torebki, tornistry, plecaki, komplety podróżne, walizy, walizki, pokrowce, smycze.

(111) **141040** (220) 1999 05 04 (210) 201368
 (151) 2002 10 01
 (732) ARIADNA Spółka Akcyjna Fabryka Nici, Łódź, PL.
 (540) artyn
 (510), (511) **23** nici i przędza do celów włókienniczych.

(111) **141041** (220) 2001 04 12 (210) 234527
 (151) 2002 12 05
 (732) „CB“ Spółka z o.o., Opole, PL.
 (540) corotop
 (510), (511) **6** folie dachowe metalowe, **17** folie izolacyjne, **19** folie dachowe z tworzyw sztucznych, folie budowlane.

(111) **141042** (220) 1999 05 05 (210) 201465
 (151) 2002 08 08

(732) Eko Sp. z o.o., Wrocław, PL.
 (540)



Kolory znaku: biały, niebieski, żółty, błękitny, zielony, różowy
 (531) 6.19, 25.1, 26.1, 27.5, 29.1
 (510), (511) **32** wody mineralne.

(111) **141043** (220) 1999 05 05 (210) 201469
 (151) 2002 08 08
 (732) Eko Sp. z o.o., Wrocław, PL.
 (540)



Kolory znaku: żółty, pomarańczowy, czerwony, brązowy, biały, niebieski, rudy, zielony
 (531) 2.5, 8.1, 25.7, 27.5, 29.1
 (510), (511) **29** chrupki orzechowe.

(111) **141044** (220) 1999 05 07 (210) 201509
 (151) 2002 12 06
 (732) Zakłady Tłuszczowe „Kruszwica“ S.A., Kruszwica, PL.
 (540)



Kolory znaku: granatowy, kremowo-żółty, biały, brązowy
 (531) 5.5, 8.1, 26.1, 27.5, 29.1
 (510), (511) **29** tłuszcze jadalne.

(111) **141045** (220) 1999 05 07 (210) 201511
 (151) 2002 12 06
 (732) Zakłady Tłuszczowe „Kruszwica“ S.A., Kruszwica, PL.
 (540)



Kolory znaku: biały, żółty, zielony, czerwony, pomarańczowy, niebieski
 (531) 26.11, 27.5, 29.1
 (510), (511) **29** tłuszcze jadalne.

(111) **141046** (220) 1999 05 07 (210) 201585
 (151) 2002 10 10
 (732) Przedsiębiorstwo Wydawniczo-Handlowe SIEDMIORÓG Spółka z o.o., Wrocław, PL.
 (540) SIEDMIORÓG
 (510), (511) **9** kasety magnetofonowe, płyty CD, filmy, wydawnictwa multimedialne, **16** książki, karty do gry, kalendarze, fotografie, reprodukcje rysunków i obrazów, **28** gry planszowe, **35** zgrupowanie na rzecz osób trzecich książek, gier, kart do gry, kaset, płyt, kalendarzy, multimediiów, filmów, materiałów i urządzeń poligraficznych, pozwalające nabywcy wygodnie je oglądać i kupować detalicznie i hurtowo, reklama osób trzecich, **41** produkcja filmów, **42** pośrednictwo w przenoszeniu autorskich praw majątkowych.

(111) **141047** (220) 1999 05 10 (210) 201640
 (151) 2002 12 03
 (732) Zajdenc Zbigniew INSEL, Wołomin, PL.
 (540)



Kolory znaku: biały, niebieski
 (531) 26.1, 27.5, 29.1
 (510), (511) **9** systemy sygnalizacji przyzywowej, szpitalnej, systemy nagłaśniania i łączności, systemy alarmowe, elektryczne urządzenia do otwierania i zamykania drzwi, dzwonki elektryczne, urządzenia do interkomunikacji, karty magnetyczne, identyfikacyjne, elektroniczna aparatura, kontrolono-pomiarowa, nadajniki i odbiorniki telekomunikacyjne, komputery, peryferyjne urządzenia komputerowe, obwody drukowane, urządzenia do rejestracji, odtwarzania dźwięku, przełączniki sygnałów elektronicznych, urządzenia do zdalnego sterowania, wzmacniacze sygnałów, instalacje elektryczne, teletechniczne, tablice sygnalizacyjne, puszkę przelącznikowe, rozgałęzieniowe, skrzynki złączowe, programy komputerowe, **28** sprzęt wędkarski, **37** prowadzenie serwisu urządzeń sygnalizacji i łączności szpitalnej, **42** usługi konstruktorskie z zakresu elektroniki, oprogramowanie komputerowe na zlecenie osób trzecich.

(111) **141048** (220) 1999 05 10 (210) 201677
 (151) 2002 12 03
 (732) Przedsiębiorstwo Produkcyjno-Wdrożeniowe LAKMA S.A., Cieszyn, PL.
 (540)



Kolory znaku: żółty, czarny
 (531) 27.5, 29.1
 (510), (511) **2** wyroby malarskie i konserwujące, **3** wyroby kosmetyczne i preparaty do czyszczenia, **4** wyroby pochłaniające i zwilżające, **5** wyroby higieniczne, środki do niszczenia szkodników, odświeżacze powietrza, **37** usługi sprzątania.

(111) **141049** (220) 1999 05 11 (210) 201681
 (151) 2002 10 10
 (732) Niedźwiedzka-Owsiak Lidia Przedsiębiorstwo Produkcji Programów Telewizyjnych „Mrówka cała“, Warszawa, PL.
 (540) survival
 (510), (511) **32** napoje bezalkoholowe, wody mineralne, wody gazowane.

(111) **141050** (220) 1999 05 11 (210) 201686
 (151) 2002 10 14
 (732) Owsiak Lidia Przedsiębiorstwo Produkcji Programów Telewizyjnych „Mrówka cała“, Warszawa, PL.
 (540)



Kolory znaku: beżowy, czarny
 (531) 19.1, 27.5, 29.1
 (510), (511) **32** napoje bezalkoholowe, wody mineralne, wody gazowane.

(111) **141051** (220) 1997 11 28 (210) 180766
 (151) 2002 09 26
 (732) Jerzy Kniat ALBAN Spółka z o.o., Kicin, PL.
 (540) SALAMI KICIŃSKIE
 (510), (511) **29** mięso, ryby, drób, dziczyzna, ekstrakty mięsne, konserwy i przetwory mięsne, wyroby garmażeryjne, konserwowane, suszone i gotowane owoce i warzywa, galaretki, dżemy, kompoty, jaja, mleko, produkty mleczne, oleje i tłuszcze jadalne, proteiny spożywcze.

(111) **141052** (220) 1997 11 28 (210) 180767
 (151) 2002 09 26
 (732) Jerzy Kniat ALBAN Spółka z o.o., Kicin, PL.
 (540) SALAMI PIWNE
 (510), (511) **29** mięso, ryby, drób, dziczyzna, ekstrakty mięsne, konserwy i przetwory mięsne, wyroby garmażeryjne, konserwowane, suszone i gotowane owoce i warzywa, galaretki, dżemy, kompoty, jaja, mleko, produkty mleczne, oleje i tłuszcze jadalne, proteiny spożywcze.

(111) **141053** (220) 1999 05 11 (210) 201708
 (151) 2002 10 18
 (732) Exxon Mobil Corporation, Irving, Texas 75039-2298, US.
 (540) EXXON MOBIL
 (510), (511) **01** produkty chemiczne stosowane w przemyśle, pracach badawczych, fotografii, jak również w rolnictwie, ogrodnictwie i leśnictwie, nieprzetworzone żywice syntetyczne, nieprzetworzone tworzywa sztuczne, nawozy sztuczne, mieszaniny gaszące ogień, preparaty do odpuszczania i lutowania metali, produkty chemiczne do konserwowania żywności, substancje garbujące, kleje jako spoiwa stosowane w przemyśle, **04** oleje przemysłowe i tłuszcze, smary, mieszaniny pochłaniające kurz, nawilżające i wiążące, paliwa również spirytus silnikowy i materiały oświetleniowe, **16** papier, tektura i wyroby z tych materiałów, nie ujęte w innych klasach, druki, materiały introligatorskie, materiały fotograficzne, materiały piśmienne, kleje do materiałów piśmiennych lub do celów domowych, pędzle malarskie, maszyny do pisania i sprzęt biurowy z wyjątkiem mebli, materiały szkoleniowe i instruktażowe z wyjątkiem aparatów, materiały z tworzyw sztucznych do pakowania nie ujęte w innych klasach, karty do gry, czcionki drukarskie, matryce.

(111) **141054** (220) 1998 06 04 (210) 187926
 (151) 2003 02 10
 (732) KDC Sp. z o.o., Przeźmierowo, PL.

(540)



Kolory znaku: czerwony, biały, czarny
 (531) 3.7, 27.5, 29.1
 (510), (511) 30 wyroby cukiernicze.

(111) 141055 (220) 1999 05 14 (210) 201876
 (151) 2002 12 06
 (732) MasterCard International Incorporated, Purchase, US.
 (540)



(531) 26.1, 27.5
 (510), (511) 9 sprzęt komputerowy, oprogramowanie komputerowe i programy komputerowe, sprzęt komputerowy i oprogramowanie do szyfrowania, klucze do szyfrowania, cyfrowe certyfikaty, cyfrowe podpisy, oprogramowanie do zabezpieczenia składów danych oraz wyszukiwania i transmisji poufnych informacji klienta używanych przez osoby, instytucje bankowe i finansowe, magnetycznie kodowane karty i karty zawierające płytki obwodów scalonych (smart cards - karty „inteligentne”), karty obciążeniowe, karty bankowe, karty kredytowe, karty debetowe i karty płatnicze, czytniki kart, oprogramowanie komputerowe dla umożliwienia kartom „inteligentnym” współdziałanie z terminalami i czytnikami, sprzęt telekomunikacyjny, terminale punktów sprzedaży i oprogramowanie komputerowe do transmitowania, wyświetlania i pamiętania transakcji, do identyfikacji i do informacji finansowej używanej przez służby finansowe, bankowość i przemysł telekomunikacyjny, weryfikująca aparatura elektroniczna do weryfikacji autentyczności kart obciążeniowych, kart bankowych, kart kredytowych, kart debetowych i kart płatniczych, 35 reklama, zarządzanie biznesem, administrowanie biznesem, czynności biurowe, asystowanie w zarządzaniu w zakresie handlowym, przemysłowym i biznesowym, oszacowania biznesowe, usługi doradcze dla zarządzania biznesem, badania rynku, studia marketingowe, dostarczanie informacji statystycznej (biznesowej), przygotowywania stanów kont, prowadzenia księgowości, badania w zakresie biznesu, usługi dotyczące „public relations”, publikowanie tekstów reklamowych, wydawanie/wypuszczanie ulotek reklamowych, zapewnianie warunków do odbywania spotkań dotyczących handlu i reklamy, zapewnianie warunków do organizowania i prowadzenia wystaw dotyczących handlu i reklamy, 36 usługi finansowe, usługi bankowe i kredytowe, usługi związane z zaopatrywaniem w karty kredytowe, karty debetowe, karty obciążeniowe i karty przedpłatowe o pamiętanej wartości, usługi dotyczące elektronicznej portmonetki o pamiętanej wartości, usługi dotyczące umożliwiania elektronicznych transferów funduszy i walut, usługi dotyczące płatności elektronicznych, usługi dotyczące przedpłaconych kart rozmów telefonicznych, usługi związane z wydatkowaniem gotówki, usługi związane z ubezpieczeniem podróży, usługi weryfikacji czeków, usługi związane z emitowaniem/wypuszczaniem i wykupywaniem/opłacaniem odnoszącym się do czeków podróży i voucherów podróży, usługi doradcze dotyczące wszystkich w/w usług, 38 usługi telekomunikacyjne, usługi telekomunikacyjne oparte o internet, usługi przekazywania danych, usługi świadczenia informacji typu „on-line”, transmisje danych na drodze elektronicznej poprzez globalną zdaną sieć przetwarzania danych, także internet, usługi związane

z transmisją, dostarczaniem lub wyświetlaniem informacji z komputerowego banku danych lub poprzez internet, transmisje danych przez łącza telefoniczne metodą elektronicznego obrazu, 42 usługi prawne, prowadzenie badań naukowych i przemysłowych, prowadzenie konsultacji architektonicznych, projektowanie opakowań, programowanie komputerowe, umożliwianie dla wielu użytkowników dostępu do zabezpieczonych komputerowych sieci informacyjnych w celu transferu i rozpowszechniania zasobów informacji z zakresu usług finansowych, 43 aprowizowanie w żywność i napoje (bez transportu), usługi związane z tymczasowym zakwaterowaniem, prowadzenie restauracji, prowadzenie kawiarni, prowadzenie kafeterii, 44 świadczenia opieki medycznej, higienicznej i związanej z pielęgnacją urody, usługi weterynaryjne i rolnicze, pielęgniarstwo usługi domowe, 45 socjalne turystyczne usługi domowe, socjalne usługi domowe dla osób nieczynnych zawodowo, otwieranie biur matrymonialnych, usługi biur matrymonialnych.

(111) 141056 (220) 1999 05 17 (210) 201980
 (151) 2002 10 30
 (732) Zagożdżon Krzysztof, Padaszyński Artur Przedsiębiorstwo Produkcyjno-Handlowe KAMPOL S.C., Radom, PL.
 (540) CROWN BELTS
 (510), (511) 18 pasy i paski ze skóry i materiałów skóropodobnych.

(111) 141057 (220) 1999 05 19 (210) 202040
 (151) 2002 09 24
 (732) SZUMMAR Spółka Jawna-Marek Szumielewicz i Rafał Szumielewicz Zakład Pracy Chronionej, Parszów, PL.
 (540)



Kolory znaku: czarny, czerwony
 (531) 18.1, 27.5, 29.1
 (510), (511) 12 nadwozia samochodów dostawczych i ciężarowych, karoserie, bagażniki, 35 zgrupowanie na rzecz osób trzecich różnych towarów pozwalające nabywcy wygodnie je oglądać i kupować w salonie samochodowym, 36 pośrednictwo kupna-sprzedaży samochodów w zakresie: rozliczenia finansowe, leasing, gwarancje, opłaty ratalne, 37 stacje obsługi i napraw samochodów, pomoc drogowa, mechanika, blacharstwo i zabezpieczanie samochodów przed korozją, lakiernictwo, 39 holowanie samochodów, wypożyczanie samochodów, transport samochodowy, przewożenie ładunków, pilotaż, 42 badania techniczne, diagnostyka pojazdów.

(111) 141058 (220) 1999 05 18 (210) 202075
 (151) 2002 10 09
 (732) Fundacja ART 2000, Sopot, PL.
 (540)



(531) 26.1, 26.3, 27.5
 (510), (511) 41 agencje teatralne, impresaria, prowadzenie teatrów, przedstawienia teatralne, produkcja spektakli teatralnych, produkcja widowisk, publikowanie książek, publikowanie tekstów innych niż teksty reklamowe, usługi rozrywkowe, wypożyczanie dekoracji teatralnych, 43 prowadzenie kawiarni, prowadzenie restauracji.

(111) 141059 (220) 1999 05 20 (210) 202090
 (151) 2002 09 06
 (732) Wierzbicka Anna, Czyżewska Elżbieta „ANEL” S.C., Warszawa, PL.

(540)



Kolory znaku: złoty, czarny, czerwony

(531) 26.3, 27.5, 29.1

(510), (511) **25** artykuły odzieżowe, garnitury, żakiety, bluzki, suknie, spódniczki, spodnie, kostiumy, płaszcze, kurtki.(111) **141060** (220) 1999 05 24 (210) 202308
(151) 2002 09 17

(732) VITAX FOODS Spółka z o.o., Dobrzyca, PL.

(540) VOYAGE

(510), (511) **30** herbaty czarne, zielone, aromatyzowane, owocowe.(111) **141061** (220) 1999 05 24 (210) 202309
(151) 2002 09 17

(732) VITAX FOODS Spółka z o.o., Dobrzyca, PL.

(540) owocomoc

(510), (511) **30** herbaty czarne, zielone, aromatyzowane, owocowe.(111) **141062** (220) 1999 05 25 (210) 202392
(151) 2002 10 22

(732) British-American Tobacco Polska Spółka Akcyjna, Augustów, PL.

(540) COX

(510), (511) **34** bibułki papierosowe, ustniki z bursztynu do cygar, papierosów lub lufek, cygara, etui na cygara nie z metali szlachetnych, gilotyńki do cygar, pudełka na cygara nie z metali szlachetnych, kasetki na cygara nie z metali szlachetnych, cygaretki, cygarniczki nie z metali szlachetnych, w tym cygarniczki do papierosów nie z metali szlachetnych, ustniki do cygarniczek papierosowych, fajki, papier higroskopijny do fajek, półki z otworami na fajki, przybory do czyszczenia fajek, stojak do fajek, zioła do palenia, papierosy, etui na papierosy nie z metali szlachetnych, filtry do papierosów, kieszonekowe maszynki do skręcania papierosów, papier na papierosy, pudełka na papierosy nie z metali szlachetnych, ustniki papierosowe, papierosy zawierające substytuty nie do celów leczniczych, papierosnice nie z metali szlachetnych, popielniczki nie z metali szlachetnych, zapalniczki dla palaczy, zbiorniki z gazem do zapalniczek, w tym zbiorniczki z gazem do zapalniczek, krzemień, zapalki, pudełka do zapalek nie z metali szlachetnych, tabaka, tabakierki nie z metali szlachetnych, tytoń, w tym tytoń do żucia, pudełka na tytoń nie z metali szlachetnych, woreczki na tytoń.

(111) **141063** (220) 1999 05 25 (210) 202396
(151) 2002 10 22

(732) British-American Tobacco Polska Spółka Akcyjna, Augustów, PL.

(540) BASS 70

(510), (511) **34** bibułki papierosowe, ustniki z bursztynu do cygarniczek lub lufek, cygara, etui na cygara nie z metali szlachetnych, gilotyńki do cygar, pudełka na cygara nie z metali szlachetnych, kasetki na cygara nie z metali szlachetnych, cygaretki, cygarniczki nie z metali szlachetnych, w tym cygarniczki do papierosów nie z metali szlachetnych, ustniki do cygarniczek papierosowych, fajki, papier higroskopijny do fajek, półki z otworami na fajki, przybory do czyszczenia fajek, stojak do fajek, zioła do palenia, papierosy, etui na papierosy nie z metali szlachetnych, filtry do papierosów, kieszonekowe maszynki do skręcania papierosów, papier na papierosy, pudełka na papierosy nie z metali szlachetnych, ustniki

papierosowe, papierosy zawierające substytuty nie do celów leczniczych, papierosnice nie z metali szlachetnych, popielniczki nie z metali szlachetnych, zapalniczki dla palaczy, zbiorniki z gazem do zapalniczek, w tym zbiorniczki z gazem do zapalniczek, krzemień, zapalki, pudełka do zapalek nie z metali szlachetnych, tabaka, tabakierki nie z metali szlachetnych, tytoń, w tym tytoń do żucia, pudełka na tytoń nie z metali szlachetnych, woreczki na tytoń.

(111) **141064** (220) 1999 05 25 (210) 202404
(151) 2002 10 14

(732) „M pi M” Spółka Cywilna Piwowarczuk Mirosława, Piwowarczuk Michał, Warszawa, PL.

(540)



Kolory znaku: biały, żółty, niebieski, czarny

(531) 26.4, 27.5, 29.1

(510), (511) **16** czasopisma.(111) **141065** (220) 1999 05 24 (210) 202414
(151) 2002 10 18

(732) Zielińska Agnieszka KORONA Stomatologia od a do Z, Łódź, PL.

(540) korona

(510), (511) **5** produkty farmaceutyczne i materiały stosowane w stomatologii, **10** aparaty i instrumenty chirurgiczne, medyczne i stomatologiczne, protezy zębowe, wyposażenie gabinetów stomatologicznych, **37** naprawa sprzętu medycznego, **44** usługi medyczne w zakresie stomatologii.

(111) **141066** (220) 1999 05 24 (210) 202429
(151) 2002 09 17

(732) Cywiński Ryszard, Cywińska Elżbieta Przedsiębiorstwo Produkcyjno Usługowo Handlowe EKOCENTR, Skierniewice, PL.

(540)



Kolory znaku: biały, czerwony, niebieski

(531) 26.3, 27.5, 29.1

(510), (511) **6** blachy, rury metalowe, prety i kształtowniki metalowe, **19** cegła, beton, cement, gips, papy, okna niemetalowe, drzwi niemetalowe.(111) **141067** (220) 1999 05 24 (210) 202431
(151) 2002 10 14

(732) „FAMPOL” Spółka z o.o., Sieradz, PL.

(540)



(531) 27.5

(510), (511) **25** odzież z tworzyw naturalnych i sztucznych.(111) **141068** (220) 1999 05 26 (210) 202449
(151) 2002 10 18

(732) Wydawnictwo Murator Spółka z o.o., Warszawa, PL.

(540) m jak mieszkanie

(510), (511) **16** czasopisma, wydawnictwa książkowe, katalogi, publikacje, fotografie, projekty techniczne, **35** usługi w zakresie reklamy, w tym rozpowszechniania materiałów reklamowych, doradztwo specjalistyczne w sprawach działalności gospodarczej,

doradztwo w zakresie organizacji i zarządzania podmiotami gospodarczymi, zgrupowania na rzecz osób trzecich różnych towarów, pozwalające nabywcy wygodnie je oglądać i kupować w sklepie i/lub hurtowni z artykułami budowlanymi i wyposażenia wnętrza, informacji handlowej, analizy kosztów, ekspertyz opłacalności, prognoz ekonomicznych, prowadzenia baz danych, **36** usługi w zakresie prowadzenia agencji nieruchomości, w tym pośrednictwa w handlu nieruchomościami, wynajmu i dzierżawy nieruchomości, administrowania nieruchomościami, wyceny nieruchomości, **41** usługi w zakresie produkcji filmów, programów telewizyjnych, usług szkoleniowych z zakresu budownictwa i architektury wnętrza, organizowania konkursów z zakresu budownictwa i architektury wnętrza, **42** usługi w zakresie architektury i dekoracji wnętrza, usług prawnych oraz projektowych i doradztwa technicznego z zakresu budownictwa i architektury wnętrza, ekspertyz inżynierskich z zakresu budownictwa.

(111) **141069** (220) 1999 05 26 (210) 202457
(151) 2002 11 12
(732) „COREX“ Spółka z o.o., Warszawa, PL.
(540)



Kolory znaku: niebieski, czarny

(531) 26.4, 26.13, 27.5, 29.1

(510), (511) **35** zgrupowanie na rzecz osób trzecich różnych towarów pozwalające nabywcy wygodnie je oglądać i kupować w sklepie z wyrobami ozdobnymi oraz wyposażenia wnętrza, w szczególności wykonanymi ze szkła, ceramiki, porcelany, drewna, korka, wikliny, tworzyw sztucznych, materiałów tekstylnych.

(111) **141070** (220) 1999 05 26 (210) 202456
(151) 2002 11 12
(732) „COREX“ Spółka z o.o., Warszawa, PL.
(540)



Kolory znaku: niebieski, czarny

(531) 26.4, 26.13, 27.5, 29.1

(510), (511) **35** zgrupowanie na rzecz osób trzecich różnych towarów pozwalające nabywcy wygodnie je oglądać i kupować w sklepie z wyrobami ozdobnymi oraz wyposażenia wnętrza, w szczególności wykonanymi ze szkła, ceramiki, porcelany, drewna, korka, wikliny, tworzyw sztucznych, materiałów tekstylnych.

(111) **141071** (220) 1999 05 26 (210) 202461
(151) 2002 11 12
(732) IDG Poland S.A., Warszawa, PL.
(540) GAMESTAR

(510), (511) **9** czasopismo wydawane na nośniku CD, **16** czasopismo o tematyce komputerowo-internetowej, **35** zgrupowanie na rzecz osób trzecich różnych towarów pozwalające nabywcy wygodnie oglądać i kupować te towary na stronie Web dotyczącej sprzedaży różnorodnych artykułów.

(111) **141072** (220) 1999 05 26 (210) 202464
(151) 2002 11 12
(732) Tołoczko Edward, Tołoczko Mieczysław „E & M WORLD TOBACCO“ S.C., Warszawa, PL.
(540) lekkopółśrednie
(510), (511) **34** wyroby tytoniowe.

(111) **141073** (220) 1999 05 26 (210) 202475
(151) 2002 10 02
(732) PEKPOL S.A., Warszawa, PL.
(540)



Kolory znaku: biały, czerwony

(531) 26.4, 27.5, 29.1

(510), (511) **16** opakowania z tworzyw sztucznych dla potrzeb przemysłu mięsnego, **29** mięso i jego przetwory a w szczególności mięso zwierząt rzeźnych, mięso porcjowane świeże, mrożone i wędzone, ekstrakty mięsne, konserwy mięsne, konserwy mięsno-warzywne, wędliny w pełnym asortymencie, przetwory mięsne w postaci mrozonek, tłuszcze zwierzęce, drób i dziczyzna, przetwory i konserwy z drobiu i dziczyzny, **31** pasze dla zwierząt, **35** doradztwo ekonomiczne i organizacyjne oraz prowadzenie interesów osób trzecich, promocja, marketing, badanie rynku zbytu, reklama powierzonych towarów, organizowanie kampanii reklamowych, organizowanie wystaw w celach handlowych lub reklamowych, świadczenie usług w ramach agencji eksportowo-importowej, skup żywca dla celów produkcyjnych i handlowych, organizacja i prowadzenie giełd żywca i mięsa oraz innych towarów żywnościowych, **36** pośrednictwo handlowe w obrocie krajowym i zagranicznym w zakresie artykułów żywnościowych, alkoholu, towarów zaopatrzeniowych i inwestycyjnych stosowanych w przetwórstwie żywności, **39** usługi wynajmu i dzierżawy lokali, pomieszczeń i innych składników majątkowych, zarządzanie majątkiem powierzonym, **40** usługi spedycyjne i transportowe krajowe i zagraniczne, pakowanie i składowanie towarów spożywczych, zwłaszcza w chłodniach, prowadzenie składów celnych, wynajmowanie magazynów, dystrybucja towarów w tym artykułów zaopatrzeniowych dla przemysłu mięsnego, **41** prowadzenie ubojni zwierząt rzeźnych, przetwórnictwo mięsnych i wędzarni, **42** usługi wydawnicze, prowadzenie kursów i szkoleń w zakresie organizacji przetwórstwa mięsnego i rynku zbytu, **43** doradztwo techniczne, organizowanie procesów inwestycyjnych w tym inwestycji wspólnych, **44** prowadzenie zakładów gastronomicznych.

(111) **141074** (220) 1999 05 27 (210) 202526
(151) 2002 10 01
(732) NATUR PRODUKT Tom-Mark Spółka z o.o., Warszawa, PL.
(540) OPTIMAX

(510), (511) **3** kosmetyki, **5** preparaty farmaceutyczne, **30** wyroby cukiernicze, słodczyce, **32** napoje bezalkoholowe.

(111) **141075** (220) 1999 05 27 (210) 202528
(151) 2002 10 01
(732) NATUR PRODUKT Tom Mark Spółka z o.o., Warszawa, PL.
(540) OKOVIT

(510), (511) **3** kosmetyki, **5** preparaty farmaceutyczne, **30** wyroby cukiernicze, słodczyce, **32** napoje bezalkoholowe.

(111) **141076** (220) 1999 05 26 (210) 202540
(151) 2002 10 01
(732) AVITA Stanisław Pawlik, Sławomir Rutz Spółka Jawna, Zakład Pracy Chronionej, Osielsko, PL.
(540)



Kolory znaku: biały, czerwony

(531) 27.5, 29.1

(510), (511) **01** dodatki chemiczne do paliw silnikowych, płyny hamulcowe, płyny do spryskiwaczy szyb samochodowych, substancje zapobiegające zamarzaniu, odrdzewiacze i środki penetrujące

do maszyn, **03** kosmetyki dla zwierząt, mydła dezynfekujące, środki myjące i czyszczące, **05** preparaty biologiczne do celów weterynaryjnych, preparaty chemiczne do celów weterynaryjnych, dodatki do pasz do celów leczniczych, leki weterynaryjne, **17** folie z tworzyw sztucznych do stosowania w rolnictwie, **21** cedzidla do mleka, poidła, pojemniki na nieczystości dla zwierząt, pojemniki do utrzymania czystości zwierząt, **31** pasza dla zwierząt, pasze wzmacniające dla zwierząt, dodatki do pasz nie do celów leczniczych, pokarm dla zwierząt.

(111) **141077** (220) 1999 05 26 (210) 202541
(151) 2002 10 01
(732) Przedsiębiorstwo Produkcyjno-Handlowe UTEX Spółka z o.o., Rybnik, PL.
(540)

SOLITEX

(531) 27.5
(510), (511) **7** urządzenia do utylizacji niebezpiecznych odpadów (typu kruszarki), **40** proces utylizacji odpadów, **42** technologie utylizacji odpadów.

(111) **141078** (220) 1999 05 28 (210) 202604
(151) 2002 08 19
(732) EMKO Spółka z o.o., Warszawa, PL.



Kolory znaku: różowy, żółty, niebieski, czarny, czerwony, brązowy, beżowy, biały, pomarańczowy
(531) 3.5, 8.3, 27.5, 29.1
(510), (511) **30** chrupki kukurydziane, płatki śniadaniowe, chrupki ryżowe, płatki kukurydziane, chrupki i płatki owsiane.

(111) **141079** (220) 1999 05 28 (210) 202605
(151) 2002 08 19
(732) EMKO Spółka z o.o., Warszawa, PL.
(540)



Kolory znaku: fioletowy, czerwony, biały, żółty, czarny, brązowy, seledynowy, jasnoniebieski
(531) 3.1, 8.3, 27.5, 29.1
(510), (511) **30** chrupki kukurydziane, płatki śniadaniowe, chrupki ryżowe, płatki kukurydziane, chrupki i płatki owsiane.

(111) **141080** (220) 1999 05 28 (210) 202606
(151) 2002 08 19
(732) EMKO Spółka z o.o., Warszawa, PL.
(540)



Kolory znaku: żółty, zielony, pomarańczowy, czerwony, niebieski, brązowy, szary, biały, czarny
(531) 3.5, 8.1, 27.5, 29.1
(510), (511) **30** chrupki kukurydziane, płatki śniadaniowe, chrupki ryżowe, płatki kukurydziane, chrupki i płatki owsiane.

(111) **141081** (220) 1998 06 25 (210) 188766
(151) 2003 02 11
(732) ATK INVESTMENTS Anna Kulig, Kościelisko, PL.
(540)



Kolory znaku: biały, niebieski, żółty, pomarańczowy, czerwony, popielaty
(531) 3.9, 25.7, 27.5, 29.1
(510), (511) **29** ryby, ryby solone, filety rybne, konserwy rybne, potrawy na bazie ryb, kawior, skorupiaki nieżywe, pasty do kanapek zawierające tłuszcz, sałatki warzywne, sałatki owocowe, konserwy z warzywami, konserwy z owocami, oleje jadalne, tłuszcze jadalne, mięso, drób, zwierzyna łowna, wędliny, konserwy mięsne, sosy mięsne, zupy, jaja, mleko, mleczne produkty, galaretki jadalne, konfitury.

(111) **141082** (220) 1998 06 25 (210) 188767
(151) 2003 02 11
(732) ATK INVESTMENTS Anna Kulig, Kościelisko, PL.
(540)



Kolory znaku: biały, niebieski, żółty, czerwony, popielaty
(531) 3.9, 25.7, 27.5, 29.1
(510), (511) **29** ryby, ryby solone, filety rybne, konserwy rybne, potrawy na bazie ryb, kawior, skorupiaki nieżywe, pasty do kanapek zawierające tłuszcz, sałatki warzywne, sałatki owocowe, konserwy z warzywami, konserwy z owocami, oleje jadalne, tłuszcze jadalne, mięso, drób, zwierzyna łowna, wędliny, konserwy mięsne.

sosy mięsne, zupy, jaja, mleko, mleczne produkty, galaretki jadalne, konfitury.

(111) **141083** (220) 1998 06 25 (210) 188768
(151) 2003 02 11
(732) ATK INVESTMENTS Anna Kulig, Kościelisko, PL.



Kolory znaku: niebieski, żółty, biały, popielaty
(531) 3.9, 25.7, 27.5, 29.1

(510), (511) **29** ryby, ryby solone, filety rybne, konserwy rybne, potrawy na bazie ryb, kawior, skorupiaki nieżywe, pasty do kanapek zawierające tłuszcz, sałatki warzywne, sałatki owocowe, konserwy z warzywami, konserwy z owocami, oleje jadalne, tłuszcze jadalne, mięso, drób, zwierzyna łowna, wędliny, konserwy mięsne, sosy mięsne, zupy, jaja, mleko, mleczne produkty, galaretki jadalne, konfitury.

(111) **141084** (220) 1998 06 25 (210) 188769
(151) 2003 02 11
(732) ATK INVESTMENTS Anna Kulig, Kościelisko, PL.
(540)



Kolory znaku: biały, niebieski, żółty, czerwony, popielaty
(531) 3.9, 25.7, 27.5, 29.1

(510), (511) **29** ryby, ryby solone, filety rybne, konserwy rybne, potrawy na bazie ryb, kawior, skorupiaki nieżywe, pasty do kanapek zawierające tłuszcz, sałatki warzywne, sałatki owocowe, konserwy z warzywami, konserwy z owocami, oleje jadalne, tłuszcze jadalne, mięso, drób, zwierzyna łowna, wędliny, konserwy mięsne, sosy mięsne, zupy, jaja, mleko, mleczne produkty, galaretki jadalne, konfitury.

(111) **141085** (220) 1998 06 25 (210) 188770
(151) 2003 02 11
(732) ATK INVESTMENTS Anna Kulig, Kościelisko, PL.



Kolory znaku: biały, niebieski, żółty, popielaty, jasnoniebieski
(531) 3.9, 25.7, 27.5, 29.1
(510), (511) **29** ryby, ryby solone, filety rybne, konserwy rybne, potrawy na bazie ryb, kawior, skorupiaki nieżywe, pasty do kanapek

zawierające tłuszcz, sałatki warzywne, sałatki owocowe, konserwy z warzywami, konserwy z owocami, oleje jadalne, tłuszcze jadalne, mięso, drób, zwierzyna łowna, wędliny, konserwy mięsne, sosy mięsne, zupy, jaja, mleko, mleczne produkty, galaretki jadalne, konfitury.

(111) **141086** (220) 1999 05 28 (210) 202607
(151) 2002 08 19
(732) EMKO Spółka z o.o., Warszawa, PL.



Kolory znaku: brązowy, biały, żółty, szaro-niebieski, niebieski, czerwony, czarny, zielony

(531) 3.1, 8.3, 27.5, 29.1
(510), (511) **30** chrupki kukurydziane, płatki śniadaniowe, chrupki ryżowe, płatki kukurydziane, chrupki i płatki owsiane.

(111) **141087** (220) 1999 05 28 (210) 202608
(151) 2002 08 19
(732) EMKO Spółka z o.o., Warszawa, PL.
(540)



Kolory znaku: żółty, pomarańczowy, czarny, brązowy, fioletowy, niebieski, biały, czerwony

(531) 3.13, 8.1, 27.5, 29.1
(510), (511) **30** chrupki kukurydziane, płatki śniadaniowe, chrupki ryżowe, płatki kukurydziane, chrupki i płatki owsiane.

(111) **141088** (220) 1999 05 28 (210) 202713
(151) 2002 10 14
(732) The American Academy of English Spółka z o.o., Katowice, PL.
(540)



Kolory znaku: czerwony, niebieski, zielony
(531) 5.3, 27.5, 29.1

(510), (511) **16** papier i karton, wyroby z tych materiałów, druki, dzienniki, czasopisma, książki, mapy, **39** usługi turystyczne, organizowanie wycieczek, obozów i wczasów krajowych i zagranicznych, transport pasażerski, **40** usługi drukarskie, **41** edukacja w zakresie języków obcych, organizacja i prowadzenie kursów językowych,

kursów korespondencyjnych, usługi związane z organizacją wypoczynku i rekreacji, kulturą fizyczną, usługi tłumaczenia, usługi doradztwa w zakresie językoznawstwa, usługi związane z organizacją obozów wakacyjnych i kursów, **43** rezerwacja miejsc w hotelach, pensjonatach.

(111) **141089** (220) 1999 05 31 (210) 202745
(151) 2002 10 09
(732) Borkowski Jerzy, Borkowska Magdalena Agencja MABOR S.C., Konstancin-Jeziorna, PL.
(540)



Kolory znaku: zielony, biały
(531) 2.7, 27.5, 29.1

(510), (511) **35** doradztwo w zakresie prowadzenia działalności gospodarczej i zarządzania - organizacja pracy, efektywność zarządzania, analizy kwalifikacji pracowników, **41** pozaszkolne formy kształcenia, gdzie indziej nie sklasyfikowane - szkolnictwo dla osób dorosłych podnoszące umiejętności zawodowe, szkolenia umiejętności zawodowych, psychologicznych, zarządzania, **42** pozostała działalność związana z ochroną zdrowia ludzkiego - psychoterapia indywidualna, rodzinna, grupowa, konsultacje psychologiczne, szpitalnictwo, pozostała opieka wychowawcza i społeczna z zakwaterowaniem - całodobowa opieka nad ludźmi starymi.

(111) **141090** (220) 1999 06 01 (210) 202765
(151) 2002 09 30
(732) LVK - VINPROM Plc., Targovishte, BG.
(540) VINPROM
(510), (511) **33** napoje alkoholowe.

(111) **141091** (220) 1998 02 16 (210) 183549
(151) 2002 10 23
(732) Koszycarz Waldemar Przedsiębiorstwo Zaopatrzenia Technicznego PRYMAT, Ząbkowice Śląskie, PL.
(540) prymat
(510), (511) **6** wyroby metalowe w tym rusztowania, regały magazynowe, zawieszki do przenoszenia ładunków, części i osprzęt do nich, drabiny, pojemniki metalowe, konstrukcje metalowe, wyroby ślusarskie, **12** wózki transportowe platformowe, wózki podnośnikowe widłowe, wózki transportowe o specjalnym przeznaczeniu, wózki na narzędzia, części i osprzęt do nich, **20** stoły warsztatowe, pojemniki niemetalowe, **37** wypożyczanie narzędzi i sprzętu budowlanego w tym rusztowań.

(111) **141092** (220) 1999 06 02 (210) 202803
(151) 2002 10 14
(732) Jaźwiński Józef, Jaźwińska Elżbieta Przedsiębiorstwo Handlowo-Produkcyjne Radio Taxi EXPRESS, Bydgoszcz, PL.
(540)



Kolory znaku: biały, niebieski
(531) 16.1, 26.2, 27.5, 29.1

(510), (511) **39** usługi przyjmowania zleceń na przewozy taksówkowe, usługi przewozowe towarowe i osobowe, napełnianie samochodów gazem LPG.

(111) **141093** (220) 1999 06 02 (210) 202804
(151) 2002 10 14
(732) Jaźwiński Józef, Jaźwińska Elżbieta Przedsiębiorstwo Handlowo-Usługowo Produkcyjne Radio Taxi EXPRESS, Bydgoszcz, PL.
(540)



Kolory znaku: biały, niebieski
(531) 26.1, 27.5, 29.1

(510), (511) **39** usługi przyjmowania zleceń na przewozy taksówkowe, usługi przewozowe towarowe i osobowe, napełnianie samochodów gazem LPG.

(111) **141094** (220) 1999 06 02 (210) 202805
(151) 2002 10 14
(732) Jaźwiński Józef, Jaźwińska Elżbieta Przedsiębiorstwo Handlowo Usługowo-Produkcyjne Radio Taxi „EXPRESS“, Bydgoszcz, PL.
(540)



Kolory znaku: biały, niebieski
(531) 26.4, 27.5, 29.1

(510), (511) **39** usługi przyjmowania zleceń na przewozy taksówkowe, usługi przewozowe towarowe i osobowe, napełnianie samochodów gazem LPG.

(111) **141095** (220) 1999 06 02 (210) 202808
(151) 2002 10 10
(732) Stanilewicz Elżbieta Francuskie Studio Kosmetyczne, Gdańsk, PL.
(540)

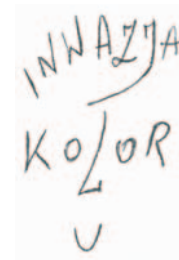

(531) 4.5

(510), (511) **44** usługi w zakresie makijażu artystycznego.

(111) **141096** (220) 1999 06 02 (210) 202813
(151) 2002 10 14
(732) FLEUR POLSKA Sp. z o.o., Łódź, PL.
(540) splendor

(510), (511) **25** odzież, w tym sportowa jak kurtki, kombinezony, dresy, kostiumy sportowe, kostiumy kąpielowe, bielizna osobista, piżamy, obuwie, w tym tekstylne, sportowe, klapki, kapcie, buty sportowe, jak buty narciarskie, piłkarskie, wyroby pończosznice, w tym rajstopy, pończochy, skarpety, getry, nakrycia głowy, w tym kapelusze, czapki, berety, chusty, szaliki, apaszki, krawaty.

(111) **141097** (220) 1999 06 02 (210) 202814
 (151) 2002 10 17
 (732) VITAX FOODS Spółka z o.o., Dobrzyca, PL.
 (540) spoko
 (510), (511) **30** herbaty czarne, zielone, aromatyzowane i owocowe.

(111) **141098** (220) 1999 06 02 (210) 202815
 (151) 2002 10 17
 (732) VITAX FOODS Spółka z o.o., Dobrzyca, PL.
 (540) siema
 (510), (511) **30** herbaty czarne, zielone, aromatyzowane i owocowe.

(111) **141099** (220) 1999 06 02 (210) 202816
 (151) 2002 10 10
 (732) Iconex Spółka z o.o., Warszawa, PL.
 (540)



(531) 26.1, 27.5
 (510), (511) **9** kable i przewody elektryczne, kable i przewody elektryczne do komputerów, kable i przewody elektryczne do stosowania w telekomunikacji, światłowody, kable i przewody światłowodowe, kable i przewody światłowodowe do komputerów, kable i przewody światłowodowe do stosowania w telekomunikacji.

(111) **141100** (220) 1999 06 02 (210) 202836
 (151) 2002 10 09
 (732) Glaxo Group Limited, Greenford, GB.
 (540) THEOVENT
 (510), (511) **05** preparaty i substancje farmaceutyczne do zapobiegania, leczenia i/lub łagodzenia zaburzeń oddechowych.

(111) **141101** (220) 1999 05 17 (210) 202023
 (151) 2002 09 05
 (732) Korpalska Magdalena, Błoński Piotr „CORUNDUM“ Spółka Jawna, Wrocław, PL.
 (540) corundum
 (510), (511) **14** agaty, perły, biżuteria, biżuteria w formie amuletów, bransoletki, breloczki, broszki, ozdoby z bursztynu, diamenty, figurki z metali szlachetnych, gagat surowy i półprodukt, kamienie półszlachetne, kamienie szlachetne, serwisy do kawy z metali szlachetnych, kolczyki, ozdoby z kości słoniowej, przybory kuchenne z metali szlachetnych, łańcuszki, spinki do mankietów, stopy metali szlachetnych, sztabki metali szlachetnych, naszyjniki, obrączki, ozdoby srebrne, patery z metali szlachetnych, pierścionki, platyna, pudełka z metali szlachetnych, drut srebrny, srebro nieprzetworzone lub zbite, szkło brylantowe, wyroby jubilerskie, zegarki z bransoletą, zegary z obudową, złotnictwo, drut ze złota, złoto surowe lub klepane, **40** obróbka metali, odlewanie metali, polerowanie, szlifowanie, złocenie, obróbka kamieni jubilerskich.

(111) **141102** (220) 1999 06 02 (210) 202837
 (151) 2002 10 09
 (732) Glaxo Group Limited, Greenford, GB.
 (540) VENTOXAN
 (510), (511) **05** preparaty i substancje farmaceutyczne.

(111) **141103** (220) 1999 06 04 (210) 202948
 (151) 2002 10 17
 (732) Żurecki Piotr, Żurecka Danuta Przedsiębiorstwo Wielobranżowe „JUREK“, Jankowy, PL.

(540)



Kolory znaku: żółty, czerwony, czarny
 (531) 26.1, 26.4, 27.5, 29.1
 (510), (511) **20** wyroby stolarstwa meblowego jak: gabloty, szafy, szafki, stoły, kanapy, fotele.

(111) **141104** (220) 1999 06 08 (210) 203003
 (151) 2002 10 24
 (732) Kargas Profil Spółka z o.o. Joint venture, Milanówek, PL.
 (540)



Kolory znaku: granatowy, biały
 (531) 26.4, 27.5, 29.1
 (510), (511) **6** metale nieszlachetne i ich stopy, drobne wyroby metalowe, materiały budowlane metalowe, pokrycia dachowe metalowe, dachówka metalowa, daszki metalowe stosowane w budownictwie, rynny dachowe metalowe, kształtki rurowe rozgałęzione metalowe, okna metalowe, osprzęt do okien metalowy, ramy do okien metalowe, okucia okienne, lufciki, okienka metalowe, okiennice metalowe, parapety okienne metalowe, konstrukcje metalowe stosowane w budownictwie, materiały konstrukcyjne metalowe, okładziny metalowe stosowane w budownictwie, rolety zewnętrzne metalowe, **19** materiały budowlane niemetalowe, dachówka niemetalowa, krokwie dachowe, krawędzie dachowe, pokrycia dachowe bitumiczne, pokrycia dachowe niemetalowe, naroża dachowe, daszki niemetalowe stosowane w budownictwie, rynny dachowe niemetalowe, szyby (szkło dla budownictwa), okna niemetalowe, ramy do okien niemetalowe, okiennice niemetalowe, parapety okienne niemetalowe, konstrukcje niemetalowe stosowane w budownictwie, materiały konstrukcyjne niemetalowe, kształtki rurowe rozgałęzione niemetalowe, lufciki, okienka niemetalowe, okładziny niemetalowe stosowane w budownictwie, rolety wewnętrzne niemetalowe i nie z materiałów tekstylnych, **37** usługi remontowo-budowlane: murarskie, betoniarские, ciesielskie, blacharskie, podłogowe i posadzkowe, ogólnobudowlane rozbiórkowe, niwelowanie terenu, tynkarskie, zduńskie, malarskie, tapetowanie ścian, wbudowywanie stolarki budowlanej, wbudowywanie elementów kowalsko-ślusarskich i okuć budowlanych, usługi związane z montażem okien, usługi dekarские, nadzór techniczny; **39** usługi transportowe, usługi spedycyjne, usługi związane ze składowaniem towaru, usługi związane z wynajmem środków transportu, **40** utylizacja odpadków i surowców wtórnych.

(111) **141105** (220) 1999 06 08 (210) 203017
 (151) 2002 10 18
 (732) G.D.Searle & Co. (Delaware corporation), Skokie, US.
 (540)

CHIMEREX

(531) 27.5
 (510), (511) **5** preparaty farmaceutyczne stosowane w leczeniu raka.

(111) **141106** (220) 1999 06 08 (210) 203081
 (151) 2002 11 26
 (732) SONDA Spółka Akcyjna, Zduńska Wola, PL.

(540)



Kolory znaku: zielony, czerwony, biały

(531) 26.13, 27.5, 29.1

(510), (511) **29** konserwowane, suszone i gotowane owoce i warzywa, sałatki warzywne, sok (do celów kulinarnych), przecier i koncentrat pomidorowy, galaretki, dżemy, konfitury, marmolady, kompoty, pasty do kanapek zawierające tłuszcz, gotowe dania warzywno-mięsne, zwłaszcza fasolka po bretońsku, gołąbki, flaki, klopsy oraz pulpety w sosach warzywnych, **30** napoje na bazie herbat owocowych, sosy, sosy do sałatek, sosy pomidorowe, ketchupy, majonezy, przyprawy, musztarda, **32** napoje bezalkoholowe, wody mineralne, gazowane i niegazowane wody smakowe, napoje owocowe, soki, nektary i wyciągi owocowe, soki i napoje warzywne, soki i napoje warzywno-owocowe.

(111) **141107** (220) 1999 06 08 (210) 203103
(151) 2002 10 17
(732) Olejniczak Piotr „ARANEA“, Łódź, PL.
(540)

ARANEA

(531) 27.5

(510), (511) **6** obrączki dla ptaków, **21** części metalowe sprzętu ochronnego do pracy na wysokości.

(111) **141108** (220) 1999 06 08 (210) 203108
(151) 2002 11 28
(732) ALGREG-POL Spółka z o.o., Poznań, PL.
(540)

Cheminées
de la Chênaie

Kolory znaku: biały, brązowy, pomarańczowy

(531) 1.15, 26.4, 27.5, 29.1

(510), (511) **11** wkłady kominkowe, grille ogrodowe.

(111) **141109** (220) 1999 06 10 (210) 203225
(151) 2002 12 03
(732) DEGER Spółka z o.o., Rojewo, PL.
(540) optima

(510), (511) **11** umywalki, zlewozmywaki, miski klozetowe, płuczki ustępowe, zbiorniki do płuczek, sedesy, ustępy przenośne, urządzenia do suszenia rąk przy umywalkach, kabiny łazienkowe, pisuary, dozowniki wody lub płynów myjących, toaletowych lub dezynfekujących.

(111) **141110** (220) 1999 06 10 (210) 203226
(151) 2002 12 03
(732) DEGER Spółka z o.o., Rojewo, PL.
(540) viva

(510), (511) **11** umywalki, zlewozmywaki, miski klozetowe, płuczki ustępowe, zbiorniki do płuczek, sedesy, ustępy przenośne, urządzenia do suszenia rąk przy umywalkach, kabiny łazienkowe, pisuary, dozowniki wody lub płynów myjących, toaletowych lub dezynfekujących.

(111) **141111** (220) 1999 06 10 (210) 203247
(151) 2002 10 02
(732) Dolnośląskie Zakłady Przemysłu Cukierniczego ŚNIEŻKA S.A., Świebodzice, PL.
(540)

Mifel

Kolory znaku: biały, jasnobrązowy, pomarańczowy

(531) 25.12, 27.5, 29.1

(510), (511) **30** wafle, wyroby cukiernicze.

(111) **141112** (220) 1999 06 11 (210) 203284
(151) 2002 10 16
(732) WOSANA S.A., Kraków, PL.
(540) KRYSZTAŁ BESKIDÓW

(510), (511) **29** mięso, drób, ryby, przetwory mięsne, drobiowe i rybne, w tym wyroby wędliniarskie i garmazeryjne, ekstrakty mięsne, konserwy, koncentraty, zupy i sosy mięsne, tłuszcze jadalne, warzywa i owoce gotowane, konserwowane, mrożone i suszone, przetwory z warzyw i owoców, produkty nabiałowe, mleczarskie i olejarskie, **30** kawa, herbata, kakao, cukry, wyroby zbożowe, wyroby cukiernicze i piekarnicze, czekolada, słodycze, wafle, lody, przyprawy, **31** płody rolne i ogrodnicze, świeże warzywa i owoce, bulwy, orzechy i nasiona, **32** napoje bezalkoholowe, wody mineralne gazowane i niegazowane, napoje owocowe, soki, syropy i inne preparaty do przygotowywania napojów, piwo.

(111) **141113** (220) 1999 06 12 (210) 203320
(151) 2002 10 02
(732) Fabryka Pił i Narzędzi WAPIENICA S.A., Bielsko-Biała, PL.
(540)



Kolory znaku: niebieski, biały, złoty, czarny

(531) 19.3, 26.15, 27.5, 29.1

(510), (511) **8** narzędzia do obróbki skrawaniem, brzeszczoty pił.

(111) **141114** (220) 1999 06 12 (210) 203321
(151) 2002 10 02
(732) Fabryka Pił i Narzędzi WAPIENICA S.A., Bielsko-Biała, PL.

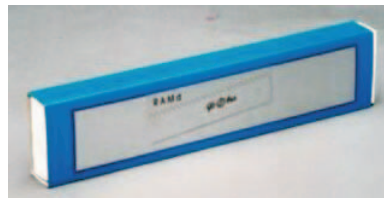

Kolory znaku: niebieski i odcienie, biały, czarny

(531) 19.3, 26.15, 27.5, 29.1

(510), (511) **8** narzędzia do obróbki skrawaniem, brzeszczoty pił.

(111) **141115** (220) 1999 06 12 (210) 203322
(151) 2002 10 02
(732) Fabryka Pił i Narzędzi WAPIENICA S.A., Bielsko-Biała, PL.

(540)



Kolory znaku: niebieski i odcienie, złoty, czarny

(531) 19.3, 26.15, 27.5, 29.1

(510), (511) **8** narzędzia do obróbki skrawaniem, brzeszczoty pił.(111) **141116** (220) 1999 06 12 (210) 203323

(151) 2002 10 02

(732) Fabryka Pił i Narzędzi WAPIENICA S.A., Bielsko-Biała, PL.

(540)



Kolory znaku: niebieski i odcienie, biały, pomarańczowy, czarny

(531) 19.3, 26.15, 27.5, 29.1

(510), (511) **8** narzędzia do obróbki skrawaniem, brzeszczoty pił.(111) **141117** (220) 1999 06 12 (210) 203324

(151) 2002 10 09

(732) Fabryka Pił i Narzędzi WAPIENICA S.A., Bielsko-Biała, PL.

(540)

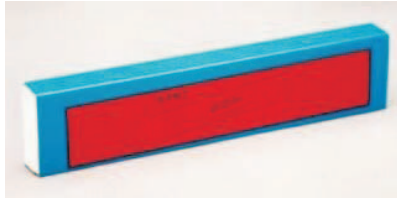

Kolory znaku: niebieski i odcienie, biały, czerwony, czarny

(531) 19.3, 26.15, 27.5, 29.1

(510), (511) **8** narzędzia do obróbki skrawaniem, brzeszczoty pił.(111) **141118** (220) 1999 06 15 (210) 203338

(151) 2002 10 09

(732) MMC Car Poland Spółka z o.o., Warszawa, PL.

(540) SPIRIT

(510), (511) **12** pojazdy, pojazdy samochodowe i części zamienne do pojazdów samochodowych.(111) **141119** (220) 1999 06 15 (210) 203348

(151) 2002 11 06

(732) Stockmann Oyj Abp, Helsinki, PL.

(540)

HOBBY HALL

(531) 27.5

(510), (511) **8** ręczne narzędzia i ręczne przyrządy, wyroby nożownicze, sztucce, broń ręczna, ostrza i brzytwy, **9** urządzenia i przyrządy naukowe, nawigacyjne, miernicze i geodezyjne, elektryczne, fotograficzne, kinematograficzne, optyczne, wagowe, pomiarowe, sygnalizacyjne, kontrolne, nadzoru i dozoru, do ratowania życia, do

celów dydaktycznych, urządzenia do nagrywania, transmisji i reprodukcji dźwięku lub obrazu, magnetyczne nośniki danych, dyski do nagrań, kasy sklepowe, maszyny liczące, sprzęt do przetwarzania danych i komputery, **11** urządzenia do oświetlania, ogrzewania, wytwarzania pary, gotowania, chłodzenia, mrożenia, suszenia, wentylacji, zasilania wodą i do celów sanitarnych, **14** metale szlachetne i ich stopy, wyroby z metali szlachetnych lub pokrywane nimi nie ujęte w innych klasach, wyroby jubilerskie, kamienie szlachetne, zegarki, zegary i przyrządy chronometryczne, **18** skóra i imitacje skóry, wyroby z tych materiałów nie ujęte w innych klasach, skóry zwierzęce, skóry surowe, kufry i torby podróżne, parasolki, parasole i laski, **20** meble, lustra, ramy i ramki do zdjęć i obrazów, wyroby (nie ujęte w innych klasach) z drewna, korka, trzciny, sitowia, wikliny, rogu, kości, kości słoniowej, fiszbinów, muszli, bursztynu, macicy perłowej, pianki morskiej i zamienników tych materiałów lub z tworzyw sztucznych, **21** przybory kuchenne i gospodarstwa domowego oraz pojemniki (wykonane nie z metali szlachetnych ani nie pokrywane nimi), grzebienie i gąbki, pędzle (z wyjątkiem pędzli malarskich), wyroby do czyszczenia, wyroby szklane, porcelanowe i ceramiczne nie ujęte w innych klasach, **24** wyroby włókiennicze i tekstylia nie ujęte w innych klasach, bielizna pościelowa, kapy, narzuty i bielizna stołowa, **25** odzież, obuwie, nakrycia głowy, **27** dywany, chodniki, maty i słomianki, linoleum i inne materiały do pokrywania podłóg, obicia ścienne i draperie (nietekstylne), **28** gry i zabawki, artykuły gimnastyczne i sportowe nie ujęte w innych klasach, ozdoby choinkowe.

(111) **141120** (220) 1999 06 15 (210) 203453

(151) 2002 09 25

(732) Cawa Poland Ltd Spółka z o.o., Tczew, PL.

(540) jocarre

(510), (511) **03** dezodoranty osobiste, perfumy, wody kolońskie, wody toaletowe, środki do pielęgnacji włosów, lakiery do włosów, pianki do włosów, ołówki do brwi, preparaty do demakijażu, mydła dezodoryzujące, mydła dezynfekujące, mydła, preparaty do golenia, preparaty kosmetyczne do kąpieli, płyny do kąpieli, kosmetyki, zestawy kosmetyczne, kremy kosmetyczne, preparaty do makijażu, maseczki kosmetyczne, mleczka kosmetyczne, ołówki kosmetyczne, płyny po goleniu, pomadki do ust, kosmetyki do opalania, puder do makijażu, szampony, szminki do make-up, wody zapachowe, preparaty do depilacji, róże kosmetyczne.(111) **141121** (220) 1999 06 15 (210) 203454

(151) 2002 09 25

(732) Cawa Poland Ltd Spółka z o.o., Tczew, PL.

(540)

JOCARRE

(531) 27.5

(510), (511) **3** dezodoranty osobiste, perfumy, wody kolońskie, wody toaletowe, środki do pielęgnacji włosów, lakiery do włosów, pianki do włosów, ołówki do brwi, preparaty do demakijażu, mydła dezodoryzujące, mydła dezynfekujące, mydła, preparaty do golenia, preparaty kosmetyczne do kąpieli, płyny do kąpieli, kosmetyki, zestawy kosmetyczne, kremy kosmetyczne, preparaty do makijażu, maseczki kosmetyczne, mleczka kosmetyczne, ołówki kosmetyczne, płyny po goleniu, pomadki do ust, kosmetyki do opalania, puder do makijażu, szampony, szminki do make-up, wody zapachowe, preparaty do depilacji, róże kosmetyczne.(111) **141122** (220) 1999 06 17 (210) 203458

(151) 2002 10 30

(732) Polskie Radio S.A., Warszawa, PL.

(540) jonasz

(510), (511) **9** nagrania dźwiękowe i audiowizualne, kasety, płyty, płyty CD, **16** dzienniki, czasopisma, periodyki, prospekty, książki,

plakaty, kalendarze, **35** usługi reklamowe z wykorzystaniem wszystkich metod słownych, dźwiękowych oraz technik audiowizualnych, **38** usługi w zakresie przekazywania głosu i obrazu, prowadzenia transmisji, zbierania i przekazywania informacji, rozpowszechnianie programów radiowych i telewizyjnych, **41** usługi w zakresie organizowania, nagrywania, montażu i rozpowszechniania audycji i imprez informacyjnych, muzycznych, rozrywkowych, artystycznych, naukowych, kulturalnych, sportowych, rekreacyjnych, plenerowych, konkursów, festiwalu, pokazów - z wykorzystaniem wszystkich metod słownych, dźwiękowych oraz technik audiowizualnych, nazwa audycji radiowej i telewizyjnej, nazwa nagrody w dziedzinie muzyki, poezji, rozrywki, filmu, audycji radiowych i telewizyjnych, publikowanie książek, publikowanie tekstów innych niż reklamowe, mikro-wydawnictwa.

(111) **141123** (220) 1999 06 17 (210) 203459
(151) 2002 10 30

(732) Polskie Radio S.A., Warszawa, PL.

(540) majka

(510), (511) **9** nagrania dźwiękowe i audiowizualne, kasety, płyty CD, **16** dzienniki, czasopisma, periodyki, prospekty, książki, plakaty, kalendarze, **35** usługi reklamowe z wykorzystaniem wszystkich metod słownych, dźwiękowych oraz technik audiowizualnych, **38** usługi w zakresie przekazywania głosu i obrazu, prowadzenia transmisji, zbierania i przekazywania informacji, rozpowszechnianie programów radiowych i telewizyjnych, **41** usługi w zakresie organizowania, nagrywania, montażu i rozpowszechniania audycji i imprez informacyjnych, muzycznych, rozrywkowych, artystycznych, naukowych, kulturalnych, sportowych, rekreacyjnych, plenerowych, konkursów, festiwalu, pokazów - z wykorzystaniem wszystkich metod słownych, dźwiękowych oraz technik audiowizualnych, nazwa audycji radiowej i telewizyjnej, nazwa nagrody w dziedzinie muzyki, poezji, rozrywki, filmu, audycji radiowych i telewizyjnych, publikowanie książek, publikowanie tekstów innych niż reklamowe, mikro-wydawnictwa.

(111) **141124** (220) 1999 06 17 (210) 203460
(151) 2002 10 30

(732) Polskie Radio S.A., Warszawa, PL.

(540) mateusz

(510), (511) **35** usługi reklamowe z wykorzystaniem wszystkich metod słownych, dźwiękowych oraz technik audiowizualnych, **38** usługi w zakresie przekazywania głosu i obrazu, prowadzenia transmisji, zbierania i przekazywania informacji, rozpowszechnianie programów radiowych i telewizyjnych, **41** usługi w zakresie organizowania, nagrywania, montażu i rozpowszechniania audycji i imprez informacyjnych, muzycznych, rozrywkowych, artystycznych, naukowych, kulturalnych, sportowych, rekreacyjnych, plenerowych, konkursów, festiwalu, pokazów - z wykorzystaniem wszystkich metod słownych, dźwiękowych oraz technik audiowizualnych, nazwa audycji radiowej i telewizyjnej, nazwa nagrody w dziedzinie muzyki, poezji, rozrywki, filmu, audycji radiowych i telewizyjnych, publikowanie książek, publikowanie tekstów innych niż reklamowe, mikro-wydawnictwa.

(111) **141125** (220) 1999 06 17 (210) 203461
(151) 2002 10 30

(732) Polskie Radio S.A., Warszawa, PL.

(540) chryzostom

(510), (511) **9** nagrania dźwiękowe i audiowizualne, kasety, płyty, płyty CD, **16** dzienniki, czasopisma, periodyki, prospekty, książki, plakaty, kalendarze, **35** usługi reklamowe z wykorzystaniem wszystkich metod słownych, dźwiękowych oraz technik audiowizualnych, **38** usługi w zakresie przekazywania głosu i obrazu, prowadzenia transmisji, zbierania i przekazywania informacji, rozpowszechnianie programów radiowych i telewizyjnych, **41** usługi w zakresie przekazywania głosu i obrazu, prowadzenia transmisji, zbierania i przekazywania informacji, rozpowszechnianie programów radiowych i telewizyjnych; usługi w zakresie organizowa-

nia, nagrywania, montażu i rozpowszechniania audycji i imprez informacyjnych, muzycznych, rozrywkowych, artystycznych, naukowych, kulturalnych, sportowych, rekreacyjnych, plenerowych, konkursów, festiwalu, pokazów - z wykorzystaniem wszystkich metod słownych, dźwiękowych oraz technik audiowizualnych, nazwa audycji radiowej i telewizyjnej, nazwa nagrody w dziedzinie muzyki, poezji, rozrywki, filmu, audycji radiowych i telewizyjnych, publikowanie książek, publikowanie tekstów innych niż reklamowe, mikro-wydawnictwa.

(111) **141126** (220) 1999 06 17 (210) 203479
(151) 2002 11 15

(732) Ernst & Young International, Ltd., Nowy Jork, US.

(540) FROM THOUGHT TO FINISH

(510), (511) **9** oprogramowanie komputerowe, oprogramowanie systemowe, urządzenia komputerowe i komputery, urządzenia do przetwarzania danych, aparatura i środki do zapisu, przechowywania, przenoszenia, manipulacji i odzyskiwania danych i informacji, nagrania audio i wideo oraz aparatura kinematograficzna oraz audio i wideo, aparatura i instrumenty do celów dydaktycznych, publikacje niedrukowane, części i armatura do wymienionych wyrobów, **16** druki i publikacje, książki, podręczniki i instrukcje, gazety, biuletyny, magazyny, pamflety, periodyki, plakaty i zdjęcia, materiały dydaktyczne i instruktażowe, papeteria, druki zawierające przedrukowane strony internetu, części i armatura do wymienionych wyrobów, **35** usługi w zakresie promocji i reklamy, usługi w zakresie naboru i zarządzania personelem, usługi w zakresie biznesu, zarządzania, doradztwa, konsultingu, informacji i badań, usługi w zakresie księgowości, rachunkowości i audytu, usługi konsultingowe i przygotowawcze odnośnie podatków, usługi konsultingowe odnośnie zarządzania działalnością gospodarczą w dziedzinie technologii informacji, dostarczanie informacji gospodarczej, dostarczanie informacji gospodarczej w trybie on-line z komputerowych baz danych za pośrednictwem stron internetu, **36** usługi w zakresie zarządzania finansowego, doradztwa, pomocy, konsultingu, informacji i badań, usługi konsultacyjne w zakresie podatków i zobowiązań, usługi w zakresie niewypłacalności, usługi w zakresie inwestycji, usługi w zakresie wyceny i szacowania, usługi agencji nieruchomości i usługi zarządzania nieruchomościami, usługi w zakresie wyceny nieruchomości, dostarczanie informacji finansowych, również za pośrednictwem stron internetu, **41** usługi edukacyjne, dydaktyczne i szkoleniowe, organizowanie i prowadzenie lekcji, seminariów, sympozjów, konferencji i wystaw, dostarczanie wyposażenia niezbędnego do prowadzenia lekcji, seminariów, sympozjów, konferencji i wystaw, organizowanie zawodów, usługi w zakresie publikacji i publikacji elektronicznych - wszystkie wymienione wyżej usługi dotyczą księgowości, opodatkowania, audytu, finansów, biznesu, zarządzania i administrowania biurami, oraz technologii informacji, **42** usługi konsultingowe, doradcze, pomocnicze, projektowe, przedstawianie ocen, planowanie systemowe, urządzeń komputerowych i komputerów, usługi konsultingowe i doradcze odnośnie prowadzenia oceny, wyboru i zastosowania oprogramowania komputerowego, oprogramowania systemowego, urządzeń komputerowych i komputerów oraz systemów przetwarzania danych, wynajem oraz licencjonowanie użytkownika oprogramowania komputerowego, oprogramowania systemowego oraz urządzeń komputerowych i komputerów, dostarczanie informacji (usługi nie ujęte w innych klasach) w trybie on-line z komputerowych baz danych za pośrednictwem stron internetu odnośnie spraw technicznych, technologii informacji, spraw prawnych oraz własności intelektualnej, dostarczanie wyposażenia niezbędnego do prowadzenia seminariów, konferencji i wystaw, usługi prawne: doradztwo prawne i podatkowe, reprezentowanie osób trzecich w sprawach prawnych i podatkowych, we wszystkich dziedzinach prawa ogólnego i podatkowego oraz badań prawnych na poziomie krajowym i międzynarodowym, usługi konsultingowe odnośnie zarządzania własnością intelektualną i prawem autorskim, projektowe usługi studyjne.

(111) **141127** (220) 1999 06 17 (210) 203484
 (151) 2002 11 15
 (732) Inax Corporation, Aichi, JP.
 (540)



(531) 27.5
 (510), (511) **11** deski klozetowe, muszle klozetowe, sedesy z natryskiem, wanny, krany i kurki, automatyczne dozowniki mydła w płynie, krany i kurki do automatycznych dozowników płynnego mydła, urządzenia dźwigniowe do oczyszczania misek klozetowych, urządzenia do wytwarzania dźwięku splukiwania wody do toalet, zawory do spluczek, kształtki metalowe do misek klozetowych, instalacje toaletowe, instalacje łazienkowe, suszarki ręczne, aparaty do oczyszczania wody używanej w gospodarstwie domowym, zbiorniki do oczyszczania ścieków, zbiorniki do oczyszczania ścieków kanalizacyjnych, zbiorniki do oczyszczania ścieków z gospodarstwa domowego, zbiorniki do oczyszczania ścieków kanalizacyjnych z gospodarstwa domowego, grzejniki, płyty do gotowania, zlewy, **19** materiały porcelanowe stosowane wyłącznie w budownictwie, cegły i materiały ogniotrwałe, cegły szamotowe, cegły ogniotrwałe, terakota, płytki porcelanowe, zaprawy murarskie, cegły nie ogniotrwałe, cement i wyroby z cementu, płyty betonowe do układania nawierzchni, bloki betonowe, kamienie, kamienie naturalne, poręcze niemetalowe, poręcze do toalet, poręcze do łazienek, poręcze do kuchni, poręcze dla osób starszych, poręcze dla niepełnosprawnych, lady ze sztucznego marmuru.

(111) **141128** (220) 1999 06 17 (210) 203594
 (151) 2002 12 06
 (732) Przedsiębiorstwo GLIMAR Spółka z o.o., Gliwice, PL.
 (540)



Kolory znaku: zielony
 (531) 7.3, 27.5, 29.1
 (510), (511) **37** usługi budowlane, usługi montażowe instalacji wodnych i kanalizacyjnych, grzejnych, gazowych, wentylacji i klimatyzacji.

(111) **141129** (220) 1999 06 17 (210) 203595
 (151) 2002 12 06
 (732) Przedsiębiorstwo GLIMAR Spółka z o.o., Gliwice, PL.
 (540) GLIMAR
 Kolory znaku: czarny
 (510), (511) **37** usługi budowlane, usługi montażowe instalacji wodnych i kanalizacyjnych, grzejnych, gazowych, wentylacji i klimatyzacji.

(111) **141130** (220) 1999 06 18 (210) 203608
 (151) 2002 10 23
 (732) Rudzki Stanisław RUDIMEX Przedsiębiorstwo Handlowe, Zielona Góra, PL.
 (540) rudimex
 (510), (511) **1** emulsje fotograficzne, filmy [blony] światłoczułe lecz nie naświetlone, kąpiele utrwalające [fotografika], odczynniki chemiczne, osłabiacze fotograficzne, papier do odczynnikowy, papier fotograficzny, papier samozabarwiający się [fotografika], papier światłoczuły, pektyna do celów fotograficznych, płótno światłoczułe do fotografiki, płyty fotografi-

czne o zwiększonej czułości, sole i kąpiele tonujące [fotografika], tkaniny do fotokopii, uczulacze fotograficzne, utrwalacze [fotografika], wywoływacze fotograficzne, żelatyna do celów fotograficznych, **9** aparatura do powiększania [fotografika], aparaty fotograficzne, celowniki aparatów fotograficznych, ciemnie fotograficzne, ekran [fotografika], filtry [fotografika], filtry promieni ultrafioletowych do fotografiki, futerały na przyrządy i aparaty fotograficzne, kuwety fotograficzne, lampy błyskowe [fotografika], lampy do ciemni [fotografika], migawki [fotografika], nośniki płyt ciemniowych [fotografika], ociekacze do suszenia prac fotograficznych, statywy do aparatów fotograficznych, suszarki klisz [fotografika], szpulki [fotografika], urządzenia do nabłyszczania i wyblyszczania odbitek fotograficznych, urządzenia do suszenia odbitek fotograficznych, wyzwalacze migawek [fotografika], **16** ramki do fotografii, urządzenia do oprawiania, naklejania fotografii, **35** agencja reklamowa, marketing, **37** naprawa aparatów fotograficznych, **40** wywoływanie filmów fotograficznych, **41** organizowanie i prowadzenie seminariów, sympozjów, konferencji.

(111) **141131** (220) 1999 06 22 (210) 203672
 (151) 2002 12 04
 (732) The Gillette Company (a Delaware corporation), Boston, US.
 (540) ELLIPSE
 (510), (511) **8** nożyki do golenia i żyłtka, przybory do golenia, dystrybutory, kasety i wkładki zawierające żyłtka, części i osprzęt do wszystkich w/w towarów, narzędzia i przyrządy ręczne, sztucce.

(111) **141132** (220) 1999 06 22 (210) 203678
 (151) 2002 12 04
 (732) The Procter & Gamble Company, Cincinnati, US.
 (540) SANEVA
 (510), (511) **3** środki piorące i wybielające oraz inne substancje stosowane w praniu, środki czyszczące, polerujące, ścierające i szorujące, mydła do celów gospodarstwa domowego, środki sanitarne i dezynfekujące do celów gospodarstwa domowego, **5** środki do niszczenia robactwa, fungicydy, herbicydy, środki antyseptyczne, **16** papier, tektura i wyroby z tych materiałów nie zawarte w innych klasach, ściereczki nie ujęte w innych klasach, w tym wymieniaalne ściereczki do czyszczenia urządzeń.

(111) **141133** (220) 1999 06 22 (210) 203680
 (151) 2002 12 04
 (732) Dunhill Tobacco of London Limited, Londyn SW1A 1EF, GB.
 (540) DUNHILL VALVERDES
 (510), (511) **34** tytoń i wyroby tytoniowe w tym cygara, cygaretki, tytoń do skręcania, tytoń do fajek, papierosy.

(111) **141134** (220) 1999 06 21 (210) 203689
 (151) 2002 12 04
 (732) Zakłady Przemysłu Dziewiarskiego WOLA, Zduńska Wola, PL.
 (540)

new girls

Kolory znaku: oranż
 (531) 27.5, 29.1
 (510), (511) **25** rajstopy.

(111) **141135** (220) 1999 06 21 (210) 203690
 (151) 2002 12 04
 (732) Zakłady Przemysłu Dziewiarskiego WOLA, Zduńska Wola, PL.

(540)



Kolory znaku: czerwony
(531) 27.5, 29.1
(510), (511) 25 rajstopy.

(111) 141136 (220) 1999 06 23 (210) 203700
(151) 2002 10 22
(732) Pieńkos Irena Gospodarstwo Pasieczne LEŚNY DWÓR,
Szczytno, PL.
(540)



(531) 3.1, 7.1, 26.1
(510), (511) 30 miód pszczeli.

(111) 141137 (220) 1999 06 24 (210) 203755
(151) 2002 11 04
(732) Wójcicka Katarzyna, Wójcicki Andrzej, Wójcicki Tomasz
IDEA 25 KATARZYNA WÓJCICKA HENNET S.C., Raszyn, PL.
(540) CITRO DENT

(510), (511) 3 artykuły kosmetyczne, kosmetyki do pielęgnacji, upiększania i ochrony skóry ciała i twarzy, kremy, balsamy pielęgnujące, emulsje, żele pielęgnujące, żele myjące, olejki, maseczki, toniki, talki, szminki do ust, sztyfty ochronne, środki do pielęgnacji włosów i skóry głowy, mydła w płynie, środki do mycia i pielęgnacji zębów, artykuły perfumeryjne, perfumy, dezodoranty osobiste, 5 preparaty kosmetyczne o działaniu leczniczym, preparaty farmaceutyczne do pielęgnacji skóry, szampony lecznicze do włosów, środki przeciw poceniu.

(111) 141138 (220) 1999 06 24 (210) 203763
(151) 2002 11 04
(732) Przedsiębiorstwo Produkcyjno-Usługowo-Handlowe HANBUD
Spółka z o.o., Zabrze, PL.
(540)



Kolory znaku: czarny, czerwony, biały
(531) 26.4, 27.5, 29.1
(510), (511) 37 usługi budowlane i remontowe w zakresie budownictwa mieszkaniowego i przemysłowego.

(111) 141139 (220) 1999 06 25 (210) 203839
(151) 2002 10 23
(732) Viacom International Inc., Nowy Jork, US.
(540)



(531) 26.13, 27.5

(510), (511) 9 urządzenia do nagrywania, transmitowania, odtwarzania dźwięku i/lub obrazu, filmy i videokasety, videodyski i nagrane taśmy magnetyczne z dźwiękiem i/lub obrazami, nagrane dźwięk, płyty i dyski fonograficzne, 14 biżuteria, naszyjniki, bransolety, kolczyki, obroże, zegarki, zegary na ścianę, budziki; 16 materiały drukowane, periodyki, książki i gazety, artykuły z papieru i tektury, plakaty, kalendarze, materiały dla artystów, przybory do pisania, ołówki, pióra, pędzle malarskie, papeteria, bloczki do notowania, karty z życzeniami, kalkomania, fotografie, figurki (statuetki) z „papier mache”, zwykłe karty do gry, materiały instruktażowe i do nauki; 18 torby, kosmetyczki, torby na płyty CD i taśmy, portfele, parasole, teczki (aktówki) portfelowe, torby gimnastyczne, plecaki, torby do odzieży, 25 ubrania, nakrycia głowy i obuwie, 41 usługi edukacyjne, nauczania i rozrywkowe, w szczególności przygotowanie programów radiowych i telewizyjnych, produkcja filmów i telewizyjnych przedstawień, usługi w zakresie rozrywki na żywo, produkcja filmów animowanych i telewizyjnych, usługi w zakresie rozrywki kinowej, telewizyjnej i przedstawień na żywo, usługi w zakresie publikacji książek, magazynów i periodyków.

(111) 141140 (220) 1999 06 25 (210) 203848
(151) 2002 11 27
(732) E.I. du Pont de Nemours and Company, Wilmington, US.
(540) CORDURA

(510), (511) 18 torby do noszenia na plecach, plecaki, plecaki ze stałym ramieniem, worki i torby, worki i torby turystyczne dla uprawiających turystykę górską, turystykę pieszą i zmotoryzowaną, worki i torby żeglarskie, worki i torby turystyczne do stosowania na kempingach i obozach, torby na zakupy, nosidełka i torby do noszenia niemowląt, torby podróżne, walizki, derki końskie, sznurowadła, pasy, bagażniki, parasolki, parasole, 22 nie przetworzone włókniste materiały tekstylne, namioty, markizy, brezenty impregnowane, liny, pasy do przemieszczania ładunków, żagle, worki tekstylne, torby, torebki, obicia tapicerskie, materiały do wyściełania i objiania, sieci, kordy, sznury i sznurki, 23 przędza i nici dla włókiennictwa, 24 tkaniny, wyroby włókiennicze i tekstylia nie ujęte w innych klasach, bielizna pościelowa, kapy, narzuty i bielizna stołowa, 25 odzież, obuwie, nakrycia głowy, mundury, obuwie sportowe, obuwie do uprawiania turystyki górskiej i wspinaczki oraz obuwie do uprawiania turystyki pieszej, rękawiczki, getry, stroje narciarskie, odzież do jazdy na motorze, stroje do uprawiania sportów zimowych oraz stroje do uprawiania sportów wyczynowych, kostiumy kąpielowe.

(111) 141141 (220) 1999 06 24 (210) 203875
(151) 2002 10 23
(732) Wysocki Leszek, Tępiński Stanisław CERAMIKA PARADYŻ
S.C., Opoczno, PL.
(540)



Kolory znaku: zielony, czarny
(531) 26.4, 26.5, 27.5, 29.1
(510), (511) 19 glazura, terakota, płytki ceramiczne.

(111) 141142 (220) 1999 06 25 (210) 203928
(151) 2002 11 21
(732) EUROVERLUX Spółka z o.o., Gniezno, PL.
(540)



(531) 24.17, 27.5

(510), (511) **21** butelki - opakowania szklane dla przemysłu spożywczego, chemicznego, farmaceutycznego i kosmetyków, kufle, karafki, kieliszki, wazony szklane, **42** projektowanie opakowań szklanych, projektowanie wzornictwa dla opakowań, usługi w zakresie wykonywania wzorów zdobniczych i identyfikacyjnych na opakowaniach szklanych, usługi w zakresie wykonywania zdobień na naczyniach szklanych, usługi doradztwa w zakresie wzornictwa opakowań.

(111) **141143** (220) 1999 06 25 (210) 203929
(151) 2002 11 21

(732) EUROVERLUX Spółka z o.o., Gniezno, PL.

(540) EUROVERLUX

(510), (511) **21** butelki - opakowania szklane dla przemysłu spożywczego, chemicznego, farmaceutycznego i kosmetyków, kufle, karafki, kieliszki, wazony szklane, **42** projektowanie opakowań szklanych, projektowanie wzornictwa dla opakowań, usługi w zakresie wykonywania wzorów zdobniczych i identyfikacyjnych na opakowaniach szklanych, usługi w zakresie wykonywania zdobień na naczyniach szklanych, usługi doradztwa w zakresie wzornictwa opakowań.

(111) **141144** (220) 1999 06 29 (210) 204039
(151) 2002 11 12

(732) Fabryka Kosmetyków POLLENA-EWA S.A., Łódź, PL.

(540) MAKI POLNE

(510), (511) **3** środki kosmetyczne, perfumeryjne i higieniczne do pielęgnacji ciała, rąk, paznokci i włosów w postaci kremów, emulsji, żeli, lotionów, toników i pianek, dezodoranty osobiste, perfumy, wody kolońskie i toaletowe, pianki, żele, kremy do golenia, po goleniu, płyny po goleniu.

(111) **141145** (220) 1999 06 29 (210) 204040
(151) 2002 11 12

(732) Fabryka Kosmetyków POLLENA-EWA S.A., Łódź, PL.

(540) MAKI

(510), (511) **3** środki kosmetyczne, perfumeryjne i higieniczne do pielęgnacji ciała, rąk, paznokci i włosów w postaci kremów, emulsji, żeli, lotionów, toników i pianek, dezodoranty osobiste, perfumy, wody kolońskie i toaletowe, pianki, żele, kremy do golenia, po goleniu, płyny po goleniu.

(111) **141146** (220) 1999 06 29 (210) 204048
(151) 2002 10 24

(732) Burzyński Janusz, Kulawik Janusz, Łuczak Grzegorz Przedsiębiorstwo JANUS S.C. Handel-Promocja-Reklama, Łysomice, PL.

(540)



Kolory znaku: czarny, ceglasto-różowy, złoty i odcienie

(531) 1.1, 24.9, 26.1, 26.2, 26.4, 27.5, 29.1

(510), (511) **33** brandy, napoje alkoholowe.

(111) **141147** (220) 1999 06 29 (210) 204049
(151) 2002 10 24

(732) Burzyński Janusz, Kulawik Janusz, Łuczak Grzegorz Przedsiębiorstwo JANUS S.C. Handel-Promocja-Reklama, Łysomice, PL.

(540)



Kolory znaku: fioletowy, złoty i odcienie, czarny

(531) 1.1, 3.7, 26.2, 26.4, 27.5, 29.1

(510), (511) **33** brandy, napoje alkoholowe.

(111) **141148** (220) 1999 06 29 (210) 204050
(151) 2002 10 24

(732) Burzyński Janusz, Kulawik Janusz, Łuczak Grzegorz Przedsiębiorstwo JANUS S.C. Handel-Promocja-Reklama, Łysomice, PL.

(540)



Kolory znaku: czarny, biały, czerwony, granatowy i odcienie, złoty, brązowy, beżowy

(531) 1.1, 24.9, 26.2, 26.4, 26.11, 27.5, 29.1

(510), (511) **33** brandy, napoje alkoholowe.

(111) **141149** (220) 1999 06 29 (210) 204051
(151) 2002 10 24

(732) Burzyński Janusz, Kulawik Janusz, Łuczak Grzegorz Przedsiębiorstwo JANUS S.C. Handel-Promocja-Reklama, Łysomice, PL.

(540)



Kolory znaku: czarny, biały, czerwony, granatowy i odcienie, złoty, brązowy, beżowy

(531) 1.1, 24.9, 26.2, 26.4, 26.11, 29.1

(510), (511) **33** brandy, napoje alkoholowe.

(111) **141150** (220) 1999 07 01 (210) 204106
(151) 2002 12 03

(732) Naczelna Izba Aptekarska, Warszawa, PL.

(540)



Kolory znaku: biały, niebieski

(531) 3.11, 24.13, 27.5, 29.1

(510), (511) **3** produkty kosmetyczne, olejki eteryczne, środki do pielęgnacji włosów, materiały i środki do pielęgnacji stóp, środki myjące, środki do czyszczenia zębów, toaletowe środki sanitarne, dezodoranty osobiste, **5** leki, paraleki, środki dezynfekcyjne, materiały opatrunkowe, środki pomocnicze do użytku medycznego, dietetyczne środki medyczne, odżywki dla dzieci do celów leczniczych, **10** termometry, bańki, inhalatory, termofory, irygatory, **16** pieluchy jednorazowe.

(111) **141151** (220) 1997 03 19 (210) 171291

(151) 2002 12 13

(732) Pfizer, Inc., Nowy Jork, US.

(540) PR-VAC

(510), (511) **5** preparaty weterynaryjne.(111) **141152** (220) 1997 06 03 (210) 174279

(151) 2002 12 10

(732) Smolka-Wojtowicz Georg AMBOSS-CONSULTING, Poznań, PL.

(540)



Kolory znaku: , ciemnoniebieski, czerwony

(531) 9.1, 27.5, 29.1

(510), (511) **35** usługi doradcze w zakresie zakładania i prowadzenia firm, usługi w zakresie marketingu, **36** pośrednictwo w handlu nieruchomościami, usługi w zakresie doradztwa inwestycyjnego.

(111) **141153** (220) 1997 08 20 (210) 177145

(151) 2002 12 09

(732) Zakłady Tłuszczowe KRUSZWICA Spółka Akcyjna, Kruszwica, PL.

(540) TINA RODZINNA-MARGARYNA

(510), (511) **29** margaryny, oleje jadalne.(111) **141154** (220) 1997 12 17 (210) 181392

(151) 2002 12 13

(732) Konsorcjum Firm Dystrybucyjnych Spółka z o.o., Warszawa, PL.

(540) familijny

(510), (511) **30** kawa, kawa nienaturalna, herbata, kakao, przyprawy, produkty zbożowe, **32** syropy, **35** usługi w zakresie promocji produktów i reklamy, usługi w zakresie zgrupowania na rzecz osób trzecich różnych towarów pozwalające nabywcy wygodnie je oglądać i kupować w sklepie z artykułami spożywczymi i artykułami gospodarstwa domowego, pośrednictwo w negocjacjach handlowych pomiędzy producentami, dystrybutorami i detalistami, usługi w zakresie udzielania pomocy w zarządzaniu, organizowaniu i prowadzeniu działalności gospodarczej placówek handlu detalicznego, usługi w zakresie działalności franchisingowej polegającej na zrzeszaniu placówek detalicznych pod tym samym logo, ustalaniu wspólnych upustów i warunków współpracy z producentami i dystrybutorami dla placówek zrzeszonych, usługi w zakresie

doradztwa podatkowego, **41** usługi w zakresie przeprowadzania szkoleń, **42** usługi w zakresie doradztwa prawnego.

(111) **141155** (220) 1998 03 25 (210) 185012

(151) 2002 12 09

(732) The Horizon Biscuit Company Limited, Kings Norton, GB.

(540) MARYLAND

(510), (511) **30** substancje smakowe i przyprawy, kawa, mieszanki kawy i cykorii, esencje kawowe, ekstrakty kawowe, namiastki kawy, preparaty kawowe, napoje zawierające kawę, cykoria i mieszanki cykorii, wszystkie stosowane jako namiastki kawy, herbata, herbata czarna, herbata ziołowa (nie do celów medycznych lub leczniczych), esencje herbaciane, ekstrakty herbaciane, herbata rozpuszczalna, mieszanki herbaty, kakao, produkty kakaowe, kakao w proszku, czekolada do picia, napoje z czekolady lub zawierające czekoladę, napoje z kakao lub zawierające kakao, preparaty do sporządzania napojów na bazie czekolady lub na bazie kakao, słodki sos w proszku do polewania deserów, budyń, proszek do pieczenia, drożdże, suchary, materiały wiążące, chleb, pieczywo, ciasta, wyroby piekarnicze, produkty i preparaty skrobiowe, wyroby cukiernicze i słodyczne, tarty, herbatniki, ciasteczka, ciastka, przekąski zawierające głównie herbatniki, czekolada, wyroby czekoladowe, czekoladki i niemedyczne słodyczne, przyprawy, cukier, miód, melasa, sól, musztarda, pieprz, ocet, sosy, lód, lody, wyroby lodowe, lody wodne i mrożone słodyczne.

(111) **141156** (220) 1998 07 09 (210) 189316

(151) 2002 12 09

(732) Przedsiębiorstwo Usług Technicznych INTEL Spółka z o. o., Kraków, PL.

(540)



Kolory znaku: , niebieski, czerwony, biały

(531) 26.4, 27.5, 29.1

(510), (511) **37** instalowanie i naprawa urządzeń elektrycznych, instalowanie i naprawa alarmów przeciwpożarowych, instalowanie i naprawa alarmów przeciwwłamaniowych, instalacja i naprawa systemów oddymiania i instalacji gaśniczych, instalacja i naprawy systemów kontroli dostępu, **38** telewizja przemysłowa.

(111) **141157** (220) 1998 08 10 (210) 190434

(151) 2002 12 09

(732) Cavita fashion GmbH, Mnster, DE.

(540)



(531) 26.3, 26.7, 27.5

(510), (511) **25** odzież, obuwie, nakrycia głowy.(111) **141158** (220) 1998 08 27 (210) 191033

(151) 2002 12 12

(732) REDAN Spółka Akcyjna, Łódź, PL.

(540) JUST JEANS

(510), (511) **18** skóra i imitacje skóry oraz towary z tych materiałów nie ujęte w innych klasach, **25** ubrania, buty, nakrycia głowy.

(111) **141159** (220) 1998 11 07 (210) 194072

(151) 2002 12 09

(732) Maria Ziębińska, Stanisław Ziębiński „ICE MASTRY“
Spółka Jawna, Czaniec, PL.

(540)



Kolory znaku: , biały, czerwony, czarny i odcienie

(531) 27.5, 29.1

(510), (511) **30** lody, lody spożywcze, lody spożywcze w proszku, sorbety jako lody, torty lodowe, rolady lodowe, jogurt mrożony, napoje chłodzące na bazie kakao, ciasta mrożone, ciasta i wyroby cukiernicze, słodycze, cukierki, środki wiążące do lodów spożywczych.

(111) **141160** (220) 1998 11 10 (210) 194160

(151) 2002 12 10

(732) DCL Trading Co Spółka z o.o., Warszawa, PL.

(540) M-X

(510), (511) **4** środki pyło- i kurzochłonne, środki pochłaniające zanieczyszczenia mechaniczne i chemiczne w pojazdach, **7** tłumiki do silników, filtry i katalizatory do silników, urządzenia przeciwnieczyszczeniowe do silników, **12** części i akcesoria do pojazdów.

(111) **141161** (220) 1998 11 30 (210) 194987

(151) 2002 12 10

(732) TVN Spółka z o.o., Warszawa, PL.

(540)



Kolory znaku: żółty, pomarańczowy, niebieski, zielony, granatowy

(531) 1.5, 27.5, 29.1

(510), (511) **3** kosmetyki, wyroby perfumeryjne, środki myjące, czyszczące i piorące, **9** programy telewizyjne, filmy, audycje radiowe utrwalone w formie zapisanej taśmy filmowej, taśmy video, taśmy magnetycznej, dysków optycznych w wersji przystosowanej do odtwarzania w komputerach multimedialnych, zapisane nośniki obrazu i dźwięku, **16** papier, karton i wyroby z tych materiałów nie ujęte w innych klasach, druki akcydensowe, kalendarze, foldery, prospekty, afisze, plakaty, fotografie, nalepki, publikacje drukowane, czasopisma, materiały piśmienne, papeterie, torby do pakowania z papieru i tworzyw sztucznych, materiały szkoleniowe i instruktażowe (z wyjątkiem aparatów), **25** odzież, odzież sportowa, obuwie, nakrycia głowy, **28** gry, zabawki i sprzęt sportowy nie ujęte w innych klasach, **35** usługi w zakresie reklamy: organizacja i prowadzenie kampanii reklamowych, wynajem i sprzedaż miejsca i czasu na cele reklamowe w środkach masowego przekazu, usługi w zakresie produkcji audycji i filmów reklamowych dla radia, telewizji, filmu, internetu, usługi w zakresie dystrybucji i doręczania prospektów i próbek reklamowych, organizacji pokazów i wystaw, usługi badania opinii publicznej, badania rynku mediów i reklamy, **38** usługi w zakresie agencji informacyjnej: zbieranie i rozpowszechnianie informacji, usługi w zakresie rozpowszechniania programów telewizyjnych, reportaży, filmów dokumentalnych i fabularnych, widowisk rozrywkowych i sportowych, usługi w zakresie: emisji telewizyjnej i radiowej, obsługi przekazu dźwięku i obrazu, usługi w zakresie: obsługi przekazu cyfrowego, organizowania systemów transmisyjnych dźwięku, obrazu i sygnału cyfrowego, rozpowszechniania programów i informacji za pośrednictwem sieci informatycznych - internetu, **41** usługi w zakresie rozrywki: organizacja rozrywkowych widowisk telewizyj-

nych, audycji radiowych, produkcja filmów dokumentalnych, reportaży, programów telewizyjnych, organizacja teleturniejów i konkursów, usługi w zakresie organizowania szkoleń o charakterze edukacyjnym i kulturalnym, usługi w zakresie wynajmowania studia nagraniowego, filmowego, usługi w zakresie organizacji i produkcji nagrań filmowych, dźwiękowych, usługi w zakresie organizacji imprez artystycznych, estradowych, sportowych, rekreacyjnych, **42** usługi w zakresie administrowania i pośrednictwa w obrocie wszelkimi formami własności intelektualnej.

(111) **141162** (220) 1998 12 18 (210) 195867

(151) 2002 12 09

(732) Wagony Świdnica Spółka Akcyjna, Świdnica, PL.

(540)



Kolory znaku: czerwony, biały, czarny

(531) 27.5, 29.1

(510), (511) **6** zbiorniki metalowe, konstrukcje metalowe, **7** kontenery: izotermiczne, kryte, otwarte, płytowe, składane, zbiornikowe, mieszkalne, specjalne, flatrack, typu SWAP BODY, kasetony, rolltrailery, nadwozia wymienne, kontenerowe stacje uzdatniania wody, **12** kolejowe wagony towarowe: cysterny, platformy, samowyladowcze węglarki, kryte, specjalne.

(111) **141163** (220) 1999 03 12 (210) 199101

(151) 2002 12 10

(732) The Gillette Company (a Delaware corporation), Boston, US.

(540) ENSEMBLE

(510), (511) **8** golarki oraz żyletki i nożyczki, przyrządy do golenia, dystrybutory, kasety i wkładki zewnętrzne z żyletkami i nożyczkami, części i osprzęt do wszystkich w/w towarów, narzędzia i przyrządy ręczne, sztućce.

(111) **141164** (220) 1999 03 19 (210) 199382

(151) 2002 12 09

(732) Siemens Building Technologies AG, Zurich, CH.

(540) CERBERUS

(510), (511) **9** elektryczne i elektroniczne przyrządy i instrumenty, techniczne urządzenia i sprzęt bezpieczeństwa do ochrony przed pożarem i szkodami pożarowymi, przed eksplozją i skażeniem, intruzją, niedozwolonym dostępem i przepięciem, urządzenia alarmowe i sygnalizacyjne, urządzenia ostrzegawcze i czujniki stanu, zapory świetlne i na podczerwień, centrale sygnalizacyjne, urządzenia alarmujące o niebezpieczeństwie, zwłaszcza przeciwpożarowe urządzenia alarmowe, sygnalizatory włamania, czujniki gazu, detektory gazów pożarowych, detektory gazu, dymu, aerozolu, płomieni, temperatury, wibracji i nieszczelności oraz detektory do alarmów technicznych, urządzenia zabezpieczające przed kradzieżą, urządzenia chroniące przed wtargnięciem oraz urządzenia chroniące przed zalaniem, urządzenia do kontroli dostępu, urządzenia do pomiaru i rejestracji czasu oraz urządzenia do zarządzania czasem, sterowane elektronicznie urządzenia do otwierania i zamykania, urządzenia do kontroli i sterowania drzwiami, urządzenia do transmisji sygnałów i wyświetlacze sygnałów, urządzenia do gaszenia ognia, w tym urządzenia zraszające, pojemniki z gazem do gaszenia ognia, urządzenia i dysze do redukcji ciśnienia, urządzenia do wskaźników alarmowych optycznych i akustycznych, w tym głośniki, sygnały akustyczne, syreny, światła, tablice świetlne, urządzenia dla central ratunkowych i alarmowych, w tym urządzenia i wskaźniki dla komunikacji, integralne ostrzegawcze urządzenia alarmowe, nadzorcze ostrzegawcze urządzenia alarmowe, urządzenia do rejestracji, opracowywania i realizacji meldunków dotyczących zgłoszeń o pożarach, o gaszeniu pożarów, o intruzji, o wykryciu gazu, o kontroli dostępu, pomiaru czasu, urządzenia video do nadzoru i kontroli, urządzenia do

elektronicznej kontroli, nadzoru, zdalnego nadzoru i weryfikacji alarmowej za pośrednictwem techniki audio i video oraz transmisji sygnałów audio i video, urządzenia chroniące przed przepięciem, odgromniki, kombinacje wyżej wymienionych urządzeń tworzące systemy, oprogramowanie komputerowe, części i oprzyrządowanie do wszystkich wyżej wymienionych towarów, o ile zawarte w klasie 9, **35** marketing i doradztwo w dziedzinie techniki bezpieczeństwa na rzecz osób trzecich, **37** usługi w zakresie instalowania, montażu, naprawy i konserwacji sprzętu i urządzeń bezpieczeństwa oraz przewodowych urządzeń do transmisji, naprawa i konserwacja elektrycznych i elektronicznych urządzeń i produktów, **38** usługi w dziedzinie telekomunikacji, w dziedzinie transmisji sygnałów alarmowych do central ratunkowych i alarmowych oraz służb szybkiego reagowania, usługi w dziedzinie łączności za pośrednictwem terminali komputerowych, **41** usługi w zakresie nauczania i szkolenia personelu klientów i innych osób trzecich, usługi w dziedzinie publikacji materiałów drukowanych, produkcja nośników danych do celów szkoleniowych, **42** tworzenie oprogramowania komputerowego do odbierania i przetwarzania sygnałów alarmowych oraz do uruchamiania urządzeń bezpieczeństwa, central ratunkowych i alarmowych, **45** usługi w zakresie planowania i doradztwa w dziedzinie wytwarzania i wyposażenia sprzętu i urządzeń bezpieczeństwa, służb bezpieczeństwa, usługi w zakresie eksploatacji central alarmowych, usługi służb bezpieczeństwa i służb wartowniczych, usługi w zakresie konwojowania przesyłek wartościowych.

(111) **141165** (220) 1999 03 22 (210) 199491
(151) 2002 12 09
(732) Camfil AB, Trosa, SE.
(540)



(531) 24.15, 27.5
(510), (511) **11** filtry powietrza i filtry klimatyzacyjne oraz części i wyposażenie jako części do nich, filtry jako części instalacji domowych lub przemysłowych, instalacje filtrujące powietrze, urządzenia i maszyny oczyszczające powietrze, sterylizatory powietrza, urządzenia klimatyzacyjne, osuszacze powietrza, instalacje przemysłowe likwidujące kurz, urządzenia zbierające kurz, instalacje i urządzenia wentylacyjne, urządzenia filtrujące wodę.

(111) **141166** (220) 1999 04 16 (210) 200647
(151) 2002 12 10
(732) Przedsiębiorstwo Zagraniczne INTER FRAGRANCES Spółka z o.o., Poznań, PL.
(540) cera program
(510), (511) **3** kosmetyki, środki perfumeryjne, olejki eteryczne, środki wybielające, barwniki do bielizny, preparaty do usuwania farb, odtłuszczacze, preparaty do krochmalenia, środki czyszczące, nablyszczające, szorujące, mydła, płyny do pielęgnacji włosów, środki do czyszczenia zębów.

(111) **141167** (220) 1999 04 22 (210) 200806
(151) 2002 12 10
(732) Ogilvy & Mather Poland Spółka z o.o., Warszawa, PL.
(540)



(531) 20.1, 27.5

(510), (511) **35** usługi reklamowe i marketingowe dla osób trzecich, usługi w zakresie projektowania reklam, usługi projektowania reklam metodą grafiki komputerowej, usługi przygotowywania i opracowywania programów sprzedaży i promocji, doradztwa marketingowego, badania rynku i popytu konsumpcyjnego, udzielanie informacji związanych z reklamą, usługi w zakresie doradztwa i pośrednictwa dotyczącego importu i eksportu, **42** usługi w zakresie projektowania architektonicznego.

(111) **141168** (220) 1999 04 30 (210) 201346
(151) 2002 12 10
(732) POLARIS Chłodnie Śląskie Spółka z o.o., Tychy, PL.
(540)



Kolory znaku: bordowy, niebieski, biały

(531) 1.15, 6.1, 26.4, 27.5, 29.1
(510), (511) **29** produkty spożywcze mrożone na bazie mięsa, takie jak: flaczki, podroby mięsne, produkty spożywcze mrożone mięso - warzywne, takie jak: fasolka po bretońsku, bigos, mrożonki owocowe i warzywne, **30** produkty spożywcze mrożone na bazie mąki, takie jak: pierogi, kluski śląskie, kopytka, pizze, **35** zgrupowanie na rzecz osób trzecich różnych towarów pozwalające nabywcy wygodnie je oglądać i kupować w sklepie z artykułami spożywczymi (z wyłączeniem ich transportu), **39** usługi dotyczące magazynowania i przechowywania produktów spożywczych w niskich temperaturach.

(111) **141169** (220) 1999 05 05 (210) 201456
(151) 2002 12 09
(732) Grzelak Mirosław Przedsiębiorstwo Usługowo-Handlowe „DAMI-POL“, Łódź, PL.
(540)



Kolory znaku: czerwony, niebieski

(531) 1.3, 5.5, 27.5, 29.1
(510), (511) **39** usługi biura turystycznego w zakresie organizowania wycieczek, transport autokarowy, wynajem autokarów, **41** usługi biura turystycznego w zakresie organizowania wczasów, **43** usługi biura turystycznego w zakresie rezerwacji miejsc w hotelach i kwaterach prywatnych.

(111) **141170** (220) 1999 05 07 (210) 201506
(151) 2002 12 10
(732) Zakłady Tłuszczowe „Kruszwica“ SA, Kruszwica, PL.
(540)



Kolory znaku: żółty, jasnożółty, biały, zielony, beżowy, pomarańczowy
(531) 5.1, 8.1, 27.5, 29.1
(510), (511) **29** tłuszcze jadalne.

(111) **141171** (220) 1999 05 07 (210) 201507
 (151) 2002 12 10
 (732) Zakłady Tuszczowe „Kruszwica“ SA, Kruszwica, PL.
 (540)



Kolory znaku: biały, żółty, czerwony, niebieski
 (531) 26.11, 27.5, 29.1
 (510), (511) **29** tłuszcze jadalne.

(111) **141172** (220) 1999 05 07 (210) 201512
 (151) 2002 12 10
 (732) Zakłady Tuszczowe „Kruszwica“ S.A., Kruszwica, PL.
 (540)



Kolory znaku: biały, żółty, pomarańczowy, zielony
 (531) 26.11, 27.5, 29.1
 (510), (511) **29** tłuszcze jadalne.

(111) **141173** (220) 1999 05 07 (210) 201513
 (151) 2002 12 10
 (732) Zakłady Tuszczowe „Kruszwica“ SA, Kruszwica, PL.
 (540)



Kolory znaku: żółty, biały, zielony, pomarańczowy
 (531) 26.11, 27.5, 29.1
 (510), (511) **29** tłuszcze jadalne.

(111) **141174** (220) 1999 05 07 (210) 201514
 (151) 2002 12 10
 (732) Zakłady Tuszczowe „Kruszwica“ SA, Kruszwica, PL.
 (540)



Kolory znaku: żółty, bordowy, biały, beżowy, brąz i odcienie
 (531) 8.1, 11.3, 26.1, 27.5, 29.1
 (510), (511) **29** tłuszcze jadalne.

(111) **141175** (220) 1999 05 14 (210) 201869
 (151) 2002 12 09
 (732) Baltic Company Spółka z o.o., Warszawa, PL.
 (540)



Kolory znaku: bordowy, pomarańczowy
 (531) 5.3, 27.5, 29.1

(510), (511) **3** środki wybielające i inne substancje stosowane w praniu, środki czyszczące, polerujące i ścierające, mydła, artykuły perfumeryjne, olejki eteryczne, kosmetyki, płyny do pielęgnacji włosów, środki do czyszczenia zębów.

(111) **141176** (220) 1999 05 26 (210) 202486
 (151) 2002 12 10
 (732) IMPERIAL CHEMICAL INDUSTRIES PLC, Londyn, GB.
 (540) KIDZONE

(510), (511) **2** farby, pokosty, lakiery, utwardzacze, środki suszące, rozcieńczalniki, preparaty koloryzujące, wszystkie będące dodatkami do farb, pokostów i lakierów, środki zapobiegające korozji i zabezpieczające drewno, preparaty do gruntowania w formie farby, bejce do drewna, masy uszczelniające, kity, przenośniki farb, lakierów i pokostów.

(111) **141177** (220) 1999 05 26 (210) 202512
 (151) 2002 12 10
 (732) Byliński Janusz, Szewczyk Andrzej, Bylińska Barbara, Szewczyk Maria Przedsiębiorstwo Usług Technicznych EKOSERWIS S.C., Warszawa, PL.
 (540)

Vitnet

(531) 27.5

(510), (511) **3** wielofunkcyjne płyny myjąco-czyszczące, środki myjące, czyszczące, kosmetyki.

(111) **141178** (220) 1999 05 27 (210) 202536
 (151) 2002 12 10
 (732) Computer Associates Think, Inc.(a Delaware corporation), Islandia, US.

(540) THE INTELLIGENT INFORMATION INFRASTRUCTURE
 (510), (511) **9** oprogramowanie komputerowe dostarczające infrastruktury wewnętrznej, pozwalającej przedsiębiorstwu rozbudowanie istniejących lub stworzenie nowych systemów oprogramowania przedsiębiorstwa poprzez ponowne użycie istniejącego kodu i źródeł danych do rozmieszczania w globalnym systemie informacyjnym lub w środowisku serwera użytkownika.

(111) **141179** (220) 1999 05 28 (210) 202721
 (151) 2002 12 09
 (732) Zakłady Tytoniowe w Lublinie S.A., Lublin, PL.
 (540)

MaX

Kolory znaku: biały, złoty
 (531) 27.5, 29.1

(510), (511) **34** artykuły dla palących: cygara, cygaretki, fajki i przybory do ich czyszczenia, papierosy, popielniczki, tytoń, zapalniczki i zapałki, cygarniczki.

(111) **141180** (220) 1999 06 09 (210) 203049
 (151) 2002 12 09
 (732) FSZ „Pollena-Aroma“ Sp. z o.o., Warszawa, PL.
 (540) CIRCAROL
 (510), (511) **3** kosmetyki.

(111) **141181** (220) 1999 06 09 (210) 203050
 (151) 2002 12 09
 (732) FSZ „Pollena-Aroma“ Sp. z o.o., Warszawa, PL.
 (540) MUSCAROL
 (510), (511) **3** kosmetyki.

(111) **141182** (220) 1999 06 09 (210) 203051
 (151) 2002 12 09
 (732) FSZ „Pollena-Aroma“ Sp. z o.o., Warszawa, PL.
 (540) spinarol
 (510), (511) **3** kosmetyki.

(111) **141183** (220) 1999 06 18 (210) 203544
 (151) 2002 12 09
 (732) LEAF POLAND Spółka z o. o., Warszawa, PL.
 (540)



Kolory znaku: biały, zielony, granatowy, czerwony
 (531) 24.17, 25.1, 27.5, 29.1
 (510), (511) **30** sezamki, słodczyce zawierające sezam i kokos.

(111) **141184** (220) 1999 06 18 (210) 203547
 (151) 2002 12 09
 (732) Pokon & Chrysal B.V., DD Naarden, NL.
 (540)



Kolory znaku: zielony, czerwony, biały, żółty, czarny, pomarańczowy, różowy, fioletowy, niebieski
 (531) 4.2, 5.5, 27.5, 29.1
 (510), (511) **1** produkty chemiczne stosowane w rolnictwie, ogrodnictwie i leśnictwie, nawozy, preparaty do nabłyszczania liści roślin, ziemia doniczkowa, kompost.

(111) **141185** (220) 1999 06 17 (210) 203560
 (151) 2002 12 09
 (732) Platte Chemical Co., Greeley, US.
 (540)

SPROUT NIP

(531) 27.5
 (510), (511) **1** środki hamujące kiełkowanie ziemniaków.

(111) **141186** (220) 1999 06 17 (210) 203561
 (151) 2002 12 09
 (732) Platte Chemical Co., Greeley, US.
 (540)



(531) 24.1, 27.5
 (510), (511) **1** środki hamujące kiełkowanie ziemniaków.

(111) **141187** (220) 1999 06 18 (210) 203605
 (151) 2002 12 09
 (732) Wójtowicz Grażyna, Wójtowicz Andrzej GRAN-PIK Import Eksport Przedsiębiorstwo Produkcyjno-Handlowe, Brzozów, PL.
 (540) PAPIESKIE
 (510), (511) **30** wyroby cukiernicze, ciastka, wafle.

(111) **141188** (220) 1999 06 19 (210) 203618
 (151) 2002 12 10
 (732) Szostak Krystyna, Dołmat Marek, Domanowska Jadwiga P.P.H. DOTEX S.C., Nysa, PL.
 (540)



Kolory znaku: brązowy, biały, żółty, bladokremowy, cielisty, czarny, czerwony
 (531) 2.3, 5.7, 25.7, 27.5, 29.1
 (510), (511) **30** mąka spożywcza.

(111) **141189** (220) 1999 06 19 (210) 203619
 (151) 2002 12 10
 (732) Szostak Krystyna, Dołmat Marek, Domanowska Jadwiga P.P.H. DOTEX S.C., Nysa, PL.
 (540)



Kolory znaku: niebieski, biały, żółty, bladokremowy, cielisty, czarny, czerwony
 (531) 2.3, 5.7, 25.7, 27.5, 29.1
 (510), (511) **30** mąka spożywcza.

(111) **141190** (220) 1999 06 19 (210) 203622
 (151) 2002 12 10
 (732) Szostak Krystyna, Dołmat Marek, Domanowska Jadwiga P.P.H. DOTEX S.C., Nysa, PL.

(540)



Kolory znaku: jasnoczerwony, biały, żółty, bladokremowy, cielisty, czarny, czerwony
(531) 2.3, 5.7, 25.7, 27.5, 29.1
(510), (511) **30** mąka spożywcza.

(111) **141191** (220) 1999 06 21 (210) 203625
(151) 2002 12 10
(732) Zakłady Przemysłu Tłuszczowego w Warszawie S.A., Warszawa, PL.
(540) BIOVITA
(510), (511) **29** tłuszcze jadalne.

(111) **141192** (220) 1999 06 21 (210) 203626
(151) 2002 12 10
(732) Zakłady Przemysłu Tłuszczowego w Warszawie S.A., Warszawa, PL.
(540) BIOVIT
(510), (511) **29** tłuszcze jadalne.

(111) **141193** (220) 1999 06 21 (210) 203629
(151) 2002 12 10
(732) BADIS Spółka z o.o., Warszawa, PL.
(540)



Kolory znaku: biały, błękitny, czerwony, żółty
(531) 1.15, 27.5, 29.1
(510), (511) **20** karma dla zwierząt - nasiona, **28** zabawki, **31** wyroby z drewna i wikliny.

(111) **141194** (220) 1999 06 21 (210) 203630
(151) 2002 12 10
(732) Skechers U.S.A. Inc., Manhattan Beach, US.
(540) SITY BY SKECHERS
(510), (511) **25** obuwie.

(111) **141195** (220) 1999 06 21 (210) 203641
(151) 2002 12 10
(732) Ostaszewski Piotr METSPORT, Warszawa, PL.
(540)

Dog-Vital

(531) 27.5
(510), (511) **31** pasza dla zwierząt, koncentraty paszowe, komponenty do pasz.

(111) **141196** (220) 1999 06 25 (210) 203836
(151) 2002 12 10
(732) Wojskowe Zakłady Kartograficzne, Warszawa, PL.

(540)



Kolory znaku: granatowy, biały
(531) 26.1, 27.5, 29.1
(510), (511) **16** mapy, plany, atlasy, przewodniki turystyczne.

(111) **141197** (220) 1999 06 25 (210) 203844
(151) 2002 12 10
(732) Przedsiębiorstwo Produkcyjno-Usługowo-Handlowe WOSEBA Spółka z o. o., Odolanów, PL.
(540)



Kolory znaku: zielony, czerwony, brązowy, złoty, czarny, biały
(531) 5.7, 25.1, 26.1, 26.11, 27.5, 29.1
(510), (511) **30** kawa.

(111) **141198** (220) 1999 06 25 (210) 203845
(151) 2002 12 10
(732) Przedsiębiorstwo Produkcyjno-Usługowo-Handlowe WOSEBA Spółka z o. o., Odolanów, PL.
(540)



Kolory znaku: niebieski, złoty, czarny, biały, brązowy, czerwony
(531) 5.7, 25.1, 26.1, 26.11, 27.5, 29.1
(510), (511) **30** kawa.

(111) **141199** (220) 1999 06 25 (210) 203846
(151) 2002 12 10
(732) Przedsiębiorstwo Produkcyjno-Usługowo-Handlowe WOSEBA Spółka z o. o., Odolanów, PL.
(540)



Kolory znaku: żółty, złoty, czerwony, biały, brązowy
(531) 5.7, 25.1, 26.1, 26.11, 27.5, 29.1
(510), (511) **30** kawa.

(111) **141200** (220) 1999 06 24 (210) 203855
 (151) 2002 12 10
 (732) HOUSE of PRINCE POLAND SA, Myślenice, PL.
 (540)

TOSCA

(510), (511) **34** wyroby tytoniowe, tytoń, papierosy, zapalniczki, zapalki i artykuły dla palących.

(111) **141201** (220) 1999 06 24 (210) 203870
 (151) 2002 12 12
 (732) Kawaszyn Tomasz CIPHER, Łódź, PL.
 (540)

cipher

(531) 27.5
 (510), (511) **25** ubrania, **42** projektowanie graficzne, projektowanie tkanin, ubiorów, dywanów, biżuterii.

(111) **141202** (220) 1999 06 29 (210) 203998
 (151) 2002 12 10
 (732) Marchon Eyewear, Inc. (New York corporation), Melville, US.
 (540) FLEXON

(510), (511) **9** okulary, okulary przeciwsłoneczne, oprawki do okularów, etui do okularów, materiały metalowe do oprawek okularów i okularów przeciwsłonecznych.

(111) **141203** (220) 1999 06 29 (210) 203999
 (151) 2002 12 10
 (732) The Procter & Gamble Company, Cincinnati, US.
 (540) KOLEKCJA ZAPACHÓW ŚWIATA

(510), (511) **3** środki wybielające i inne substancje stosowane w praniu, środki czyszczące, polerujące, ściernie i szorujące, mydła.

(111) **141204** (220) 1999 06 29 (210) 204002
 (151) 2002 12 10
 (732) Advanced Micro Devices, Inc. (a Delaware corporation), Sunnyvale, US.
 (540) AMD ATHLON

(510), (511) **9** sprzęt komputerowy, urządzenia półprzewodnikowe, moduły mikroprocesorowe, podsystemy komputerowe oraz związane z nimi oprogramowanie komputerowe.

(111) **141205** (220) 1999 06 29 (210) 204003
 (151) 2002 12 12
 (732) Advanced Micro Devices, Inc. (a delaware corporation), Sunnyvale, US.
 (540)



(531) 26.3, 26.4, 27.5
 (510), (511) **9** sprzęt komputerowy, urządzenia półprzewodnikowe, moduły mikroprocesorowe, podsystemy komputerowe oraz związane z nimi oprogramowanie komputerowe.

(111) **141206** (220) 1999 06 29 (210) 204059
 (151) 2002 12 10

(732) Tomaszewski Wojciech, Tomaszewska Krystyna TOMA Spółka Jawna, Przeźmierowo, PL.
 (540)

talent w twoich rękach

(531) 27.5
 (510), (511) **9** filmy, filmy animowane (rysunkowe), gry telewizyjne, **16** materiały piśmienne, artykuły biurowe w tym kredki, ołówki, pióra, grafity do ołówek, przybory kreślarskie, torby i worki do pakowania, książki, podręczniki, **35** usługi reklamowe na rzecz osób trzecich.

(111) **141207** (220) 1999 07 02 (210) 204180
 (151) 2002 12 12
 (732) Zakłady Przemysłu Tłuszczowego w Warszawie S.A., Warszawa, PL.

(540) KRÓWKA MASŁÓWKA

(510), (511) **29** tłuszcze jadalne.

(111) **141208** (220) 1999 07 01 (210) 204202
 (151) 2002 12 12
 (732) MEDIA EXPRESS Spółka z o. o., Warszawa, PL.

(540) SUPER EXPRESS DOM

(510), (511) **16** dzienniki i miesięczniki.

(111) **141209** (220) 1999 07 01 (210) 204222
 (151) 2002 11 28
 (732) Bokiej Leszek Wody Mineralne OSTROMECKO Zakład Pracy Chronionej, Ostromecko, PL.
 (540)



Kolory znaku: biały, niebieski

(531) 27.5, 28.17, 29.1

(510), (511) **32** wody mineralne, napoje bezalkoholowe, soki i napoje energetyzujące.

(111) **141210** (220) 1999 06 30 (210) 204144
 (151) 2002 12 03
 (732) Siemieniec Zbigniew Pracownia Plastyczna Projektowanie Wnętrz-Terenów Zielonych, Kowary, PL.
 (540)



Kolory znaku: biały, szary, czerwony, niebieski, zielony

(531) 5.1, 7.1, 7.3, 27.7, 29.1

(510), (511) **16** akwarele, grafiki, litografie, obrazy, oleografy, formy dekoracyjne, wykonane różnymi technikami.

(111) **141211** (220) 1999 07 01 (210) 204223
 (151) 2002 11 28
 (732) Bokiej Leszek Wody Mineralne OSTROMECKO Zakład
 Pracy Chronionej, Ostromecko, PL.
 (540)



Kolory znaku: biały, niebieski
 (531) 27.5, 28.17, 29.1
 (510), (511) **32** wody mineralne, napoje bezalkoholowe, soki i na-
 poje energetyzujące.

(111) **141212** (220) 1999 07 02 (210) 204225
 (151) 2002 10 28
 (732) Korporacja Ubezpieczeniowa FILAR Spółka Akcyjna,
 Szczecin, PL.
 (540)



Kolory znaku: niebieski
 (531) 27.5, 29.1
 (510), (511) **36** analizy finansowe, agencje ubezpieczeniowe, bony
 wartościowe, ubezpieczenie zdrowia, doradztwo w sprawach fi-
 nansowych, doradztwo w sprawach ubezpieczeniowych, działal-
 ność finansowa, emisja bonów wartościowych, emisja kart
 kredytowych, wyceny finansowe, informacje finansowe, wyceny
 do celów fiskalnych, wyceny nieruchomości, kaucje gwarancyjne,
 informacja ubezpieczeniowa, lokaty kapitałowe, zarządzanie
 majątkiem, pośrednictwo, powiernictwo, ubezpieczenia, ubezpie-
 czenia morskie, ubezpieczenia od pożarów, ubezpieczenia od wy-
 padków, ubezpieczenia na życie.

(111) **141213** (220) 1999 07 02 (210) 204226
 (151) 2002 10 28
 (732) Korporacja Ubezpieczeniowa FILAR Spółka Akcyjna,
 Szczecin, PL.

(540) „filar-otwieramy horyzonty“
 (510), (511) **36** analizy finansowe, agencje ubezpieczeniowe, bony
 wartościowe, ubezpieczenie zdrowia, doradztwo w sprawach fi-
 nansowych, doradztwo w sprawach ubezpieczeniowych, działal-
 ność finansowa, emisja bonów wartościowych, emisja kart
 kredytowych, wyceny finansowe, informacje finansowe, wyceny
 do celów fiskalnych, wyceny nieruchomości, kaucje gwarancyjne,
 informacja ubezpieczeniowa, lokaty kapitałowe, zarządzanie
 majątkiem, pośrednictwo, powiernictwo, ubezpieczenia, ubezpie-
 czenia morskie, ubezpieczenia od pożarów, ubezpieczenia od wy-
 padków, ubezpieczenia na życie.

(111) **141214** (220) 1999 07 02 (210) 204227
 (151) 2002 10 28
 (732) Korporacja Ubezpieczeniowa FILAR Spółka Akcyjna,
 Szczecin, PL.

(540) „otwieramy horyzonty“
 (510), (511) **36** analizy finansowe, agencje ubezpieczeniowe, bony
 wartościowe, ubezpieczenie zdrowia, doradztwo w sprawach fi-
 nansowych, doradztwo w sprawach ubezpieczeniowych, działalność fi-
 nansowa, emisja bonów wartościowych, emisja kart kredytowych,
 wyceny finansowe, informacje finansowe, wyceny do celów fiska-
 lných, wyceny nieruchomości, kaucje gwarancyjne, informacja
 ubezpieczeniowa, lokaty kapitałowe, zarządzanie majątkiem, po-

średnictwo, powiernictwo, ubezpieczenia, ubezpieczenia morskie,
 ubezpieczenia od pożarów, ubezpieczenia od wypadków, ubezpie-
 czenia na życie.

(111) **141215** (220) 1999 07 02 (210) 204235
 (151) 2002 10 28
 (732) Dolnośląskie Zakłady Przemysłu Cukierniczego ŚNIEŻKA
 S.A., Świebodzice, PL.

(540) mifelsy
 (510), (511) **30** cukierki czekoladowe, karmelki owocowe, mlecz-
 ne cukierki i karmelki, czekolady.

(111) **141216** (220) 1999 07 05 (210) 204276
 (151) 2002 12 13
 (732) Durmu Yaar ve Ogullari Boya, Vernik ve Reine Fabrikalari
 Anonim irketi, Izmir, TR.
 (540)



(531) 27.5
 (510), (511) **1** produkty chemiczne stosowane w przemyśle, pra-
 cach badawczych, fotografii jak również w rolnictwie, ogrodnictwie
 i leśnictwie, nie przetworzone żywice syntetyczne, nie przetwo-
 rzone tworzywa sztuczne, nawozy sztuczne, mieszaniny gaszące
 ogień, preparaty do odpuszczania i lutowania, produkty chemiczne
 do konserwowania żywności, substancje garbujące, kleje (spoiwa)
 stosowane w przemyśle, **2** farby, pokosty, lakiery, środki zapobie-
 gające korozji i zabezpieczające drewno, barwniki, zaprawy far-
 biarskie, żywice naturalne, folie metalowe i formy proszkowe dla
 malarzy, dekoratorów, drukarzy i artystów.

(111) **141217** (220) 1999 07 05 (210) 204277
 (151) 2002 12 13
 (732) S.C. Johnson & Son, Inc., Racine, US.
 (540) RAID KILLS BUGS DEAD
 (510), (511) **5** środki owadobójcze, środki odstraszające owady.

(111) **141218** (220) 1999 07 05 (210) 204278
 (151) 2002 12 13
 (732) Samsung Electronics Co., Ltd., Kyungki-do, KP.
 (540)

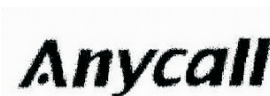

(531) 27.5
 (510), (511) **9** przenośne aparaty telekomunikacyjne, radio pagery,
 telefony.

(111) **141219** (220) 1999 07 06 (210) 204290
 (151) 2002 12 13
 (732) FRESH WORLD INTERNATIONAL Spółka z o.o.,
 Warszawa, PL.

(540) FRESHNESS YOU CAN TRUST
 (510), (511) **29** mrożone owoce, warzywa gotowane, warzywa su-
 szone, warzywa konserwowane, wodorosty do celów spożyw-
 czych, **31** owoce cytrusowe, owoce świeże, pory, pomarańcze,
 bulwy, buraki, cebula świeża, cytryny, dynia, ogórki, orzechy, ra-
 barbar, rośliny, sałata, warzywa świeże, ziemniaki.

(111) **141220** (220) 1999 07 06 (210) 204291
 (151) 2002 12 13

(732) FRESH WORLD INTERNATIONAL Spółka z o.o., Warszawa, PL.

(540)



Kolory znaku: zielony, czarny, żółty

(531) 1.1, 27.5, 29.1

(510), (511) **29** mrożone owoce, warzywa gotowane, warzywa suszone, warzywa konserwowane, wodorosty do celów spożywczych, **31** owoce cytrusowe, owoce świeże, pory, pomarańcze, bulwy, buraki, cebula świeża, cytryny, dynia, ogórki, orzechy, rabarbar, rośliny, sałata, warzywa świeże, ziemniaki.

(111) **141221** (220) 1999 07 06 (210) 204321

(151) 2002 11 27

(732) RHODIA INC, Cranbury, US.

(540) NCFM

(510), (511) **5** suplementy dietetyczne w formie kapsułek, tabletek lub pudru do użycia jako składnik w innych suplementach dietetycznych oraz do mleka, jogurtu, sera, lodów, soku pomarańczowego i batonów.

(111) **141222** (220) 1999 07 05 (210) 204344

(151) 2002 11 06

(732) Firma Cukiernicza „Solidarność-rok założenia 1952” Spółka z o.o., Lublin, PL.

(540) słodko-zakręcone

(510), (511) **30** wyroby cukiernicze, słodczyce, galanteria czekoladowa.

(111) **141223** (220) 1999 07 05 (210) 204358

(151) 2002 12 12

(732) PHYTOPHARM Klęka S.A., Nowe Miasto nad Wartą, PL.

(540) Plantapharm

(510), (511) **5** leki roślinne: pojedyncze leki ziołowe (herbaty ziołowe), mieszanki ziołowe, preparaty ziołowe: zioła proszkowane, zioła mikronizowane, preparaty roślinne: soki, intrakty, nalewki, ekstrakty płynne i suche, syropy, eliksiry, oleje lecznicze, przetwory roślinne: nalewki, intrakty, soki roślinne, ekstrakty (wyciągi) roślinne płynne, gęste i suche do celów farmaceutycznych, koncentraty ziołowe do celów farmaceutycznych, oleje lecznicze, olejki lotne do celów farmaceutycznych, **42** badania fitochemiczne i mikrobiologiczne roślin leczniczych, ekstraktów roślinnych, leków roślinnych, opracowywanie metod badawczych i testów, monitorowanie środowiska produkcji, opracowywanie dokumentacji rejestracyjnej leków.

(111) **141224** (220) 1999 07 05 (210) 204359

(151) 2002 12 12

(732) PHYTOPHARM Klęka S.A., Nowe Miasto nad Wartą, PL.

(540) Naturmed

(510), (511) **5** leki roślinne: pojedyncze leki ziołowe (herbaty ziołowe), mieszanki ziołowe, preparaty ziołowe: zioła proszkowane, zioła mikronizowane, preparaty roślinne: soki, intrakty, nalewki, ekstrakty płynne i suche, syropy, eliksiry, oleje lecznicze, przetwory roślinne: nalewki, intrakty, soki roślinne, ekstrakty (wyciągi) roślinne płynne, gęste i suche do celów farmaceutycznych, koncentraty ziołowe do celów farmaceutycznych, oleje lecznicze, olejki lotne do celów farmaceutycznych, **42** badania fitochemiczne i mikrobiologiczne roślin leczniczych, ekstraktów roślinnych, leków roślinnych, opracowywanie metod badawczych

i testów, monitorowanie środowiska produkcji, opracowywanie dokumentacji rejestracyjnej leków.

(111) **141225** (220) 1999 07 05 (210) 204363

(151) 2002 11 27

(732) Zakłady Chemiczne Organika-Azot S.A., Jaworzno, PL.

(540) Kaptan

(510), (511) **05** środek grzybobójczy.

(111) **141226** (220) 1999 07 07 (210) 204368

(151) 2002 11 27

(732) Przedsiębiorstwo Zaopatrzenia Farmaceutycznego „Cefarm-Warszawa” Spółka Akcyjna, Warszawa, PL.

(540)



(531) 5.3, 24.17, 27.5

(510), (511) **1** produkty chemiczne stosowane w przemyśle farmaceutycznym, **3** alun (antyseptyczny), antyperspiranty (środki przeciwpotowe), chusteczki nasączone płynami kosmetycznymi, preparaty do czyszczenia protez zębowych, preparaty do depilacji, mydła dezodoryzujące oraz dezynfekujące, preparaty zapobiegające przed oparzeniami skóry przy opalaniu się, patyczki z watą do celów kosmetycznych, preparaty do pielęgnacji paznokci, preparaty do pielęgnacji zębów i jamy ustnej, preparaty do pielęgnacji ciała, talk kosmetyczny, szampony, **5** produkty farmaceutyczne i sanitarne, środki odorujące i substancje psychotropowe oraz leki zawierające te środki i/lub substancje, preparaty homeopatyczne, bakteriologiczne preparaty do celów medycznych, pożywki dla kultur bakterii, balsamy do celów leczniczych, bandaże higieniczne, bandaże opatrunkowe, odczynniki chemiczne do celów medycznych, chusteczki higieniczne, chusteczki nasączone płynami farmaceutycznymi, chemiczne preparaty do diagnozy ciąży, preparaty do czyszczenia soczewek kontaktowych, dietetyczna żywność oraz dietetyczne napoje do celów medycznych, enzymy do celów medycznych i farmaceutycznych, środki opatrunkowe, gaza opatrunkowa oraz plastry opatrunkowe, sole do kąpieli do celów leczniczych, preparaty do kąpieli do celów leczniczych, kleje do celów medycznych, tampony oraz podpaski menstruacyjne, amalgamaty dentystryczne, herbata ziołowa, owocowa lub ziołowo-owocowa oraz zioła lecznicze, żywność oraz napoje dla dzieci i niemowląt, apteczki pierwszej pomocy oraz apteczki podróżne, **10** artykuły ortopedyczne, materiały szewne do celów medycznych, bandaże elastyczne oraz bandaże gipsowe, prezerwatywy, igły i strzykawki do zastrzyków, termometry i ciśnieniomierze lekarskie.

(111) **141227** (220) 1999 07 07 (210) 204369

(151) 2002 12 12

(732) Przedsiębiorstwo Zaopatrzenia Farmaceutycznego Cefarm-Warszawa Spółka Akcyjna, Warszawa, PL.

(540)



(531) 3.11, 24.13, 27.5

(510), (511) **1** produkty chemiczne stosowane w przemyśle farmaceutycznym, **3** alun (antyseptyczny), antyperspiranty (środki przeciwpotowe), chusteczki nasączone płynami kosmetycznymi, preparaty do czyszczenia protez zębowych, preparaty do depilacji, mydła dezodoryzujące oraz dezynfekujące, preparaty zapobie-

gające przed oparzeniami skóry przy opalaniu się, patyczki z wata do celów kosmetycznych, preparaty do pielęgnacji paznokci, preparaty do pielęgnacji zębów i jamy ustnej, preparaty do pielęgnacji ciała, talk kosmetyczny, szampony, **5** produkty farmaceutyczne i sanitarne, środki odurzające i substancje psychotropowe oraz leki zawierające te środki i/lub substancje, preparaty homeopatyczne, bakteriologiczne preparaty do celów medycznych, pożywki dla kultur bakterii, balsamy do celów leczniczych, bandaże higieniczne, bandaże opatrunkowe, odczynniki chemiczne do celów medycznych, chusteczki higieniczne, chusteczki nasączone płynami farmaceutycznymi, chemiczne preparaty do diagnozy ciąży, preparaty do czyszczenia soczewek kontaktowych, dietetyczna żywność oraz dietetyczne napoje do celów medycznych, enzymy do celów medycznych i farmaceutycznych, środki opatrunkowe, gaza opatrunkowa oraz plastry opatrunkowe, sole do kąpieli do celów leczniczych, preparaty do kąpieli do celów leczniczych, kleje do celów medycznych, tampony oraz podpaski menstruacyjne, amalgamaty dentystyczne, herbata ziołowa, owocowa lub ziołowo-owocowa oraz zioła lecznicze, żywność oraz napoje dla dzieci i niemowląt, apteczki pierwszej pomocy oraz apteczki podróżne, **10** artykuły ortopedyczne, materiały szewne do celów medycznych, bandaże elastyczne oraz bandaże gipsowe, prezerwatywy, igły i strzykawki do zastrzyków, termometry i ciśnieniomierze lekarskie.

(111) **141228** (220) 1999 07 07 (210) 204370
(151) 2002 11 27
(732) Przedsiębiorstwo Zaopatrzenia Farmaceutycznego „Cefarm-Warszawa“ Spółka Akcyjna, Warszawa, PL.
(540)

Sieć dystrybucyjna
2000

(531) 24.17, 27.5
(510), (511) **1** produkty chemiczne stosowane w przemyśle farmaceutycznym, **3** alun (antyseptyczny), antyperspiranty (środki przeciwpotowe), chusteczki nasączone płynami kosmetycznymi, preparaty do czyszczenia protez zębowych, preparaty do depilacji, mydła dezodoryzujące oraz dezynfekujące, preparaty zapobiegające przed oparzeniami skóry przy opalaniu się, patyczki z wata do celów kosmetycznych, preparaty do pielęgnacji paznokci, preparaty do pielęgnacji zębów i jamy ustnej, preparaty do pielęgnacji ciała, talk kosmetyczny, szampony, **5** produkty farmaceutyczne i sanitarne, środki odurzające i substancje psychotropowe oraz leki zawierające te środki i/lub substancje, preparaty homeopatyczne, bakteriologiczne preparaty do celów medycznych, pożywki dla kultur bakterii, balsamy do celów leczniczych, bandaże higieniczne, bandaże opatrunkowe, odczynniki chemiczne do celów medycznych, chusteczki higieniczne, chusteczki nasączone płynami farmaceutycznymi, chemiczne preparaty do diagnozy ciąży, preparaty do czyszczenia soczewek kontaktowych, dietetyczna żywność oraz dietetyczne napoje do celów medycznych, enzymy do celów medycznych i farmaceutycznych, środki opatrunkowe, gaza opatrunkowa oraz plastry opatrunkowe, sole do kąpieli do celów leczniczych, preparaty do kąpieli do celów leczniczych, kleje do celów medycznych, tampony oraz podpaski menstruacyjne, amalgamaty dentystyczne, herbata ziołowa, owocowa lub ziołowo-owocowa oraz zioła lecznicze, żywność oraz napoje dla dzieci i niemowląt, apteczki pierwszej pomocy oraz apteczki podróżne, **10** artykuły ortopedyczne, materiały szewne do celów medycznych, bandaże elastyczne oraz bandaże gipsowe, prezerwatywy, igły i strzykawki do zastrzyków, termometry i ciśnieniomierze lekarskie.

(111) **141229** (220) 1999 07 07 (210) 204371
(151) 2002 12 12
(732) REDAN S.A., Łódź, PL.
(540) Visco Visco

(510), (511) **18** odzież i ubrania, buty, nakrycia głowy, **25** skóra i imitacje skóry oraz towary z tych materiałów.

(111) **141230** (220) 1999 07 07 (210) 204394
(151) 2002 12 02
(732) Kolgard Investment Trade Consulting Ltd. Spółka z o.o., Warszawa, PL.
(540)



Kolory znaku: biały, czarny, niebieski

(531) 1.15, 27.5, 29.1

(510), (511) **1** produkty chemiczne stosowane w przemyśle, pracach badawczych, fotografii jak również w rolnictwie, ogrodnictwie i leśnictwie, nie przetworzone żywice syntetyczne, nie przetworzone tworzywa sztuczne, nawozy sztuczne, mieszaniny gaszące ogień, preparaty do odpuszczania i lutowania metali, produkty chemiczne do konserwowania żywności, substancje garbujące, kleje (spoiwa) stosowane w przemyśle, **2** farby, pokosty, lakiery, środki zapobiegające korozji i zabezpieczające drewno, barwniki, zaprawy farbiarskie, żywice naturalne, folie metalowe i formy proszkowe dla malarzy, dekoratorów, drukarzy i artystów, **3** środki wybielające i inne substancje stosowane w praniu, środki czyszczące, polerujące i ścierające, mydła, środki perfumeryjne, olejki eteryczne, kosmetyki, płyny do pielęgnacji włosów, środki do czyszczenia zębów, **4** oleje przemysłowe i tłuszcze, smary, mieszaniny pochłaniające kurz, nawilżające i wiążące, paliwa (również spirytus silnikowy) i materiały oświetleniowe, świece, knoty, **5** produkty farmaceutyczne, weterynaryjne i sanitarne, substancje dietetyczne do celów leczniczych, żywność dla niemowląt, plastry, materiały opatrunkowe, materiały do plombowania zębów, woski dentystyczne, środki odkażające, środki do zwalczania robactwa, fungicydy, herbicydy, **6** metale nieszlachetne i ich stopy, budowlane materiały metalowe, przenośne metalowe konstrukcje budowlane, materiały metalowe do budowy torów kolejowych, przewody nieelektryczne i przewody drutowe z metali nieszlachetnych, drobne wyroby żelazne, pojedyncze wyroby metalowe, rury i tuby metalowe, kasy pancerne, towary z metali nieszlachetnych nie ujęte w innych klasach, rudy (kruszcze), **7** maszyny i obrabiarki, silniki (z wyjątkiem stosowanych w pojazdach lądowych), mechanizmy sprzęgania i napędu (z wyjątkiem stosowanych w pojazdach lądowych), mechaniczne narzędzia rolnicze, inkubatory do jaj, **8** narzędzia i przyrządy (ręcznie sterowane), wyroby nożownicze, broń ręczna, ostrza (maszynki do golenia), **9** urządzenia i przyrządy: naukowe, żeglarskie, geodezyjne, elektryczne, fotograficzne, kinematograficzne, optyczne, wagowe, pomiarowe, sygnalizacyjne, kontrolne, do ratowania życia, do celów dydaktycznych, urządzenia do nagrywania, transmisji lub reprodukcji dźwięku lub obrazu, magnetyczne nośniki danych, płyty (dyski) z nagraniami, automaty sprzedające i mechanizmy do urządzeń uruchamianych przez wrzucenie monety, kasy sklepowe, maszyny liczące, sprzęt przetwarzający dane i komputery, urządzenia do gaszenia ognia, **10** aparaty i instrumenty chirurgiczne, medyczne, stomatologiczne i weterynaryjne, protezy kończyn, oczu i zębów, artykuły ortopedyczne, materiały do zszywania stosowane w chirurgii, **11** urządzenia do oświetlania, ogrzewania, wytwarzania pary, gotowania, chłodzenia, suszenia, wentylacji, zasilania wodą i do celów sanitarnych, **12** pojazdy, urządzenia służące do poruszania się na lądzie, w powietrzu lub wodzie, **13** broń palna, amunicja i pociski, materiały wybuchowe, sztuczne ognie, **14** metale szlachetne i ich stopy, wyroby z metali szlachetnych lub pokrywane nimi, nie ujęte w innych klasach, wyroby jubilerskie, kamienie szlachetne, przyrządy zegarmistrzowskie i chronometryczne, **15** instrumenty muzyczne, **16** papier, tektura i wyroby z tych materiałów, nie ujęte w innych klasach, druki, materiały introligatorskie, materiały fotograficzne, materiały piśmienne, kleje do materiałów piśmiennych lub do celów domowych, materiały przeznaczone dla artystów, pędzle malarskie, maszyny do pisania i sprzęt biurowy (z wyjątkiem

mebli), materiały szkoleniowe i instruktażowe (z wyjątkiem aparatów), materiały z tworzyw sztucznych do pakowania (nie ujęte w innych klasach), karty do gry, czcionki drukarskie, matryce, 17 kauczuki, gutaperka, żywica, azbest, mika i wyroby z tych materiałów nie ujęte w innych klasach, tworzywa sztuczne w formie wyciśniętej stosowane w produkcji, materiały uszczelniające, pakuły, materiały izolacyjne, rury elastyczne (połączenia rurowe) niemetalowe, 18 skóra i imitacje skóry, wyroby z tych materiałów, nie ujęte w innych klasach, skóry zwierzęce, skóry surowe, bagażniki i torby podróżne, parasolki, parasole (duże) i laski, bicze, uprząże i wyroby rymarskie, 19 materiały budowlane niemetalowe, rury sztywne stosowane w budownictwie niemetalowe, asfalt, smoła i bitum, budynki przenośne niemetalowe, pomniki niemetalowe, 20 meble, lustra, ramki obrazowe, wyroby (nie ujęte w innych klasach) z drewna, korka, bursztynu, wikliny, rogu, kości, kości słoniowej, fiszbinów, muszli, trzszynu, macicy perłowej, sepiolitu, imitacji tych surowców lub z tworzyw sztucznych, 21 przybory kuchenne i gospodarstwa domowego oraz pojemniki (wykonane nie z metali szlachetnych ani nie pokrywane nimi), grzebienie i gąbki, pędzle (z wyjątkiem pędzli malarskich), materiały do wytwarzania pędzli, sprzęt do czyszczenia, wełna (wata) stalowa, nie przerobione lub półprzetworzone szkło (z wyjątkiem szkła stosowanego w budownictwie), wyroby szklane, porcelanowe i ceramiczne nie ujęte w innych klasach, 22 liny, sznury, sieci, namioty, markizy, brezenty impregnowane, żagle, torby i torebki (nie ujęte w innych klasach), materiały napawające i uszczelniające (z wyjątkiem gum lub tworzyw sztucznych), nie przerobione tekstylne materiały włókiennicze, 23 przędza i nici dla włókiennictwa, 24 tekstylia i wyroby włókiennicze nie ujęte w innych klasach, narzuty na łóżka i obrusy, 25 odzież, obuwie, nakrycia głowy, 26 koronki, hafty, wstążki i oploty, guziki haczyki i oczka, szpilki i igły, sztuczne kwiaty, 27 dywany, chodniki (kilimy), maty i słomianki, linoleum i inne materiały do pokrywania podłóg, draperie (nietekstylne), 28 gry i zabawki, artykuły sportowe i gimnastyczne nie ujęte w innych klasach, ozdoby choinkowe, 29 mięso, ryby, drób, dziczyzna, ekstrakty mięsne, konserwowane, suszone i gotowane owoce i warzywa, galaretki, dżemy, kompoty, jaja, mleko, produkty mleczne, oleje i tłuszcze jadalne, 30 kawa, herbata, kakao, cukier, ryż, tapioka, sago, kawa nienaturalna, mąka i produkty zbożowe, chleb, wyroby cukiernicze i słodczyce, lody, miód, melasa (syrop), drożdże, proszek do pieczenia, sól, musztarda, ocet, sosy (przyprawy), przyprawy, lód, 31 rośliny zbożowe (ziarno) i produkty rolne, ogrodnicze, leśne, nie ujęte w innych klasach, zwierzęta żywe, świeże owoce i warzywa, nasiona, rośliny i kwiaty, karma dla zwierząt, słoń, 32 piwo, wody mineralne i gazowane oraz inne napoje bezalkoholowe, napoje owocowe i soki owocowe, syropy i inne produkty do produkcji napojów, 33 napoje alkoholowe (z wyjątkiem piwa), 34 tytoń, przybory dla palaczy, zapałki, 35 organizowanie działalności handlowo-usługowej, usługi agencji importowo-eksportowych, 36 prowadzenie składów konsygnacyjnych i celnych, 37 serwis, montaż i uruchamianie maszyn i urządzeń, 39 usługi transportowo-komunikacyjne, usługi transportowe związane z paliwami, parkowanie i składowanie towarów, organizacja turystyki, organizowanie podróży, dystrybucja paliw, 40 pozyskiwanie i przetwórstwo drewna, usługi poligraficzne, 41 organizowanie działalności twórczej, artystycznej i rozrywkowej, organizacja wypoczynku i rekreacji, 43 usługi gastronomiczne i hotelarskie.

(111) 141231 (220) 1999 07 05 (210) 204396
 (151) 2002 12 02
 (732) Centrum Techniki i Wynalazczości Zakład Usług Technicznych, Ostrów Wlkp., PL.
 (540)



(531) 15.7, 27.1, 27.5

(510), (511) 39 usługi w zakresie krajowych i zagranicznych wyjazdów technicznych, 41 publikowanie biuletynów, materiałów szkoleniowych, katalogów, czasopism, usługi w zakresie prowadzenia konkursów, olimpiad, usługi w zakresie szkolenia kursowego, seminaryjnego, konferencyjnego, 42 usługi w zakresie ochrony własności przemysłowej.

(111) 141232 (220) 1999 07 08 (210) 204443
 (151) 2002 11 12
 (732) Times Mirror Magazines, Inc., Nowy Jork, US.
 (540) OUTDOOR LIFE

(510), (511) 38 usługi telekomunikacyjne, nadawanie programów telewizyjnych, rozpowszechnianie telewizji kablowej, 41 produkcja programów telewizyjnych, produkcja programów dla telewizji kablowej, produkcja programów rozrywkowych, produkcja programów telewizyjnych „na żywo“ dotyczących aktualnych problemów, wydarzeń sportowych, rekreacji i wypoczynku oraz rozrywki, produkcja programów rozrywkowych z udziałem rodzin.

(111) 141233 (220) 1999 07 08 (210) 204449
 (151) 2002 12 02
 (732) Lockheed Martin Corporation, Bethesda, US.
 (540) BLU-109
 (510), (511) 13 bomby lotnicze i wyposażenie do nich.

(111) 141234 (220) 1999 07 08 (210) 204451
 (151) 2002 12 02
 (732) Kabushiki Kaisha Autobacs Seven (also trading as Autobacs Seven Co., Ltd), Tokyo, JP.
 (540)



(531) 24.15, 26.1, 27.5

(510), (511) 4 oleje smarowe, benzyna, 9 baterie akumulatorowe, urządzenia ostrzegawcze antywłamaniowe, odtwarzacze kaset, zapalniczki samochodowe do papierosów, odtwarzacze dysków kompaktowych, dyski kompaktowe audio-wideo, zamki elektryczne, elektryczne tablice ogłoszeniowe, aparaty do gaszenia ognia, rękawice do ochrony przed wypadkami, rejestratory kilometrów lub mil do pojazdów, megafony, przyrządy nawigacyjne, urządzenia do pomiaru poziomu benzyny, kaski ochronne, maski ochronne, radia do pojazdów, odbiorniki sygnałów audio i sygnałów wideo, dzwonki sygnalizacyjne, wskaźniki prędkości, urządzenia do automatycznego pilotowania pojazdów, okulary przeciwsłoneczne, magnetofony, elektryczne instalacje antywłamaniowe, trójkąty ostrzegawcze do pojazdów, magnetowidy, gwizdki alarmowe, osłony przeciwosłepieniowe, osłony przeciwodblaskowe, urządzenia do ładowania akumulatorów, bezpieczniki, wtyczki, gniazda i inne elementy stykowe, 12 pojazdy, aparaty do poruszania się na lądzie, w powietrzu lub na wodzie, ich części i akcesoria: koła do pojazdów, opony i dętki, łańcuchy przeciwpoślizgowe, bagażniki samochodowe do nart, 35 profesjonalne doradztwo w zakresie prowadzenia działalności gospodarczej, badania marketingowe, usługi agencji informacji handlowej, 37 konserwacja i naprawa pojazdów mechanicznych, konserwacja i naprawa motocykli i motorowerów, konserwacja i naprawa rowerów, usługi informacyjne o naprawach, usługi w zakresie mycia samochodów, usługi świadczone przez stacje obsługi samochodów, świadczenie usług w zakresie tankowania pojazdów, instalowanie i naprawy alarmów przeciwwłamaniowych.

(111) 141235 (220) 1999 07 08 (210) 204452
 (151) 2002 12 02
 (732) Premark FEG L.L.C. (a Delaware corporation), Wilmington, US.
 (540) HOBART

(510), (511) **3** mydła, detergenty, środki wybielające, środki do zmiękczenia i do płukania tkanin oraz kwasy do odwapniania w postaci proszku.

(111) **141236** (220) 2000 04 28 (210) 217750
 (151) 2002 10 24
 (732) Wysocki Jerzy Młyn Przemysłowo Handlowy, Zambrów, PL.
 (540)

biotrem

Kolory znaku: zielony, pomarańczowy, brązowy
 (531) 27.5, 29.1

(510), (511) **10** baseny sanitarne, **21** jednorazowe naczynia stołowe, sztućce, naczynia do picia, podstawki dla gastronomii.

(111) **141237** (220) 2001 01 09 (210) 229883
 (151) 2002 10 10
 (732) SMYK Spółka z o.o., Warszawa, PL.
 (540)



Kolory znaku: niebieski, czerwony, biały
 (531) 26.4, 27.5, 29.1

(510), (511) **1** błony i filmy światłoczułe lecz nie naświetlone, zestawy środków chemicznych do reperacji dętek, emulsje fotograficzne, preparaty chemiczne stosowane w fotografii, osłabiacze fotograficzne, płyty fotograficzne o zwiększonej czułości, uczulacze fotograficzne, wywoływacze fotograficzne, papier fotograficzny, tkaniny na fotokopie, papier fotometryczny, guma arabska, kąpiele tonujące i utrwalające stosowane w fotografii, światłoczuła ale nie naświetlona taśma filmowa, kleje do tapet, środki do konserwowania kwiatów, papier lakmusowy, preparaty i topniki do lutowania, kleje do obuwia, papier odczytnikowy, środki do usuwania olei, papier do fotokopii, papier do światłokopii, papier samozabierający się używany w fotografii, papier światłoczuły, pektyna do celów fotograficznych, płótno światłoczułe do fotografii, płytki do ferrotypii używane w fotografii, preparaty do renowacji płyt fonograficznych, środki do renowacji płyt gramofonowych, środki chemiczne do renowacji skóry, sole tonujące stosowane w fotografii, preparaty chemiczne do odświeżania tekstyliów, chemikalia zapobiegające tworzeniu się plam na tkaninach, utrwalacze, wywoływacze fotograficzne, żelatyna do celów fotograficznych, **2** utrwalacze do akwareli, barwniki, barwniki spożywcze, farby do ceramiki, barwniki do drewna, bejca do drewna, podkłady do malowania drewna, preparaty do konserwacji drewna, emalie do malowania, farbki, spoiwa do farb, farby wodne klejowe lub kazeinowe, tusz do graferowania, papier do barwienia jaj wielkanocnych, kalafonia, środki do konserwacji drewna, lakiery, preparaty zabezpieczające do metalu, preparaty zapobiegające matowieniu metali, rozcieńczalniki do farb, barwników i lakierów, srebro w formie pasty, srebro błyszczące do ceramiki, zagęszczacze do barwników, złoczenia, złoto lśniące do wyrobów ceramicznych, **3** środki wybielające i inne substancje stosowane w praniu, środki czyszczące, polerujące i ścierające, mydła, środki perfumeryjne, olejki eteryczne, kosmetyki, płyny do pielęgnacji włosów, środki do czyszczenia zębów, dezodoranty osobiste, środki sanitarne będące środkami toaletowymi, **4** świeczki na choinki, świeczki do lampek nocnych, pasty do obuwia, воск do produkcji świec, **5** środki dezynfekcyjne, dietetyczne środki medyczne, żywność dla niemowląt, środki chwastobójcze i grzybobójcze, produkty higieniczne, dietetyczne środki odżywcze dla dzieci do celów medycznych, **6** baseny kąpielowe, wyroby artystyczne z brązu, cyfry i litery z metali nieszlachetnych z wyjątkiem czoinek, dzwonki, pudełka z metali nieszlachetnych, emblematy dla pojazdów, figurki z metali nieszlachetnych, haki do wspinaczki po oblodzonych powierzchniach, raki do wspinacz-

ki po oblodzonych powierzchniach, kajdanki, klamry metalowe, kłódki, kotwice, kule stalowe, paliki do namiotów metalowe, metalowe kasetki na pieniądze, skarbonki metalowe, skrzynie metalowe, skrzynki do narzędzi z metalu, dzieła sztuki z metali nieszlachetnych, trampoliny metalowe, metalowe wanienki dla ptaków, **7** pompki napowietrzające do akwariów, płyty drukarskie, prasy drukarskie, dynamo do rowerów, wiertarki, **8** cążki do obcinania paznokci, aparaty do depilacji elektryczne i nieelektryczne, pęsety do depilacji, ryłce, przecinaki, dziadki do orzechów nie z metali szlachetnych, gilotyńki do paznokci, elektryczne i nieelektryczne dziurkacze, gofrownice, zestawy do golenia, imadła, klucze płaskie, lokówki, czekany, zestawy do manicure i pedicure, maszyny do strzyżenia włosów, młotki jako narzędzia, pilniki do paznokci, pilniki jako narzędzia, piły jako narzędzia, otwieracze do puszek nieelektryczne, scyzoryki, śrubokręty, nieelektryczne aparaty i urządzenia do układania włosów, nożyczki, **9** aparaty fotograficzne, celowniki do aparatów fotograficznych, ciemnie fotograficzne, filtry używane w fotografii, filtry promieni ultrafioletowych do fotografii, ekrany stosowane w fotografii, futerały na przyrządy i aparaturę fotograficzną, ociekacze do suszenia prac fotograficznych, statywy do aparatów fotograficznych, urządzenia do satynowania odbitek fotograficznych, urządzenia do suszenia odbitek fotograficznych, suszarki klisz fotograficznych, kuwety fotograficzne, fotograficzne migawki, aparatura do powiększania stosowana w fotografii, urządzenia do pomiaru prędkości stosowane w fotografii, nośniki płyt ciemniowych używane w fotografii, urządzenia do nabylszczenia odbitek fotograficznych, przysłony używane w fotografii, trójnogi do aparatów fotograficznych, wyzwalacze migawek używane w fotografii, lampy błyskowe, lampy do ciemni, szpulki używane w fotografii, płyty fonograficzne, urządzenia do czyszczenia płyt fonograficznych, głośniki, szafki na głośniki, głośniki tubowe, gramofony, igły do gramofonu, audiowizualne urządzenia do nauki, dyktafony, kamery wideo, kamery filmowe, kasety video, kasety wideo z gramami, magnetofony taśmowe, aparaty wideo, wzmacniacze, urządzenia do wzmacniania dźwięku, aparaty telewizyjne, taśmy do czyszczenia głowic magnetofonowych, taśmy do rejestracji dźwięku, taśmy wideo, odtwarzacze kaset, odtwarzacze płyt kompaktowych, urządzenia do odtwarzania dźwięku, odbiorniki audio-video, odbiorniki radiowe, mikrofony, automaty muzyczne uruchamiane monetą, automaty do gier na żetony lub monety, aparatura i przyrządy astronomiczne, dalmierze, kalejdoskopy, szkła kontaktowe, etui na okulary, lornetki, lunety, lupy, lusterka optyczne, mikroskopy, obiektywy stosowane w optyce, oprawki do okularów, szkła do okularów, okulary przeciwsłoneczne, pryzmaty używane w optyce, pudełka na szkiełka mikroskopowe, zestawy soczewek, soczewki optyczne, diapozytywy, aparatura kadrująca do diapozytywów, aparaty do projekcji diapozytywów, ramki do diapozytywów, magnetyczne nośniki danych, drukarki komputerowe, dyski stosowane w informatyce, dyski kompaktowe, dyski optyczne kompaktowe, dyskietki, urządzenia do gier działających wyłącznie z odbiornikiem telewizyjnym, interfejsy stosowane w informatyce, kalkulatory, kalkulatory kieszonkowe, karty z pamięcią lub mikroprocesorem, klawiatura komputerowa, drukarki komputerowe, notesy komputerowe, pamięci komputerowe, komputery, programy komputerowe, modemy, monitory, myszy używane w informatyce, napędy dyskowe używane w informatyce, nośniki informacji magnetyczne i optyczne, notesy elektroniczne, pamięci komputerowe, pióra elektroniczne, procesory, programy komputerowe systemu operacyjnego, kapoki, kamizelki ratunkowe, kaski ochronne, kombinezony dla nurków, kostiumy dla nurków, kombinezony ochronne dla lotników, maski do nurkowania, aparatura do nurkowania, aparatura do oddychania pod wodą, maski do nurkowania, rękawice do nurkowania, zatyczki do uszu przy nurkowaniu, ochraniacze zębów, aparaty tlenowe do pływania podwodnego, skafandry ochronne, suwaki logarytmiczne, baterie elektryczne, urządzenia do ładowania baterii, baterie do latarek kieszonkowych, biurowe urządzenia do dziurkowania kart, aparaty do rejestrowania czasu, lutownice, magnesy, aparaty i słuchawki telefoniczne, nadajniki używane w telekomunikacji, pipety, gwizdki do przywoływania psów, wagi, fotokopiarki, gwizdki alarmowe ostrzegawcze, **10** higieniczne artykuły gumowe, smoczki do bute-

lek dla niemowląt, zamknięcia do butelek dla niemowląt, butelki do karmienia, gorsety brzuszne, gryzaki dla żąbkujących dzieci, przyrządy do karmienia piersią, łyżki do leków, aparaty do masażu, smoczki dziecięce, patyczki do czyszczenia uszu, zatyczki do uszu, wkładki ortopedyczne, **11** abażury, stelaże do abażurów, elektryczne podgrzewacze do butelek dla niemowląt, lampki elektryczne na choinkę, klosze do lamp, lampy do akwarium, lampiony, latarki, latarki kieszonkowe, podgrzewacze do łóżek, urządzenie do ogrzewania akwariów, lampy olejowe, urządzenia do opalania się, oświetlenie sufitowe, lampy oświetleniowe, żarówki oświetleniowe, suszarki do włosów, świeczniki, żyrandole, termofory, **12** rowery, wózki dziecięce, balony, zestawy i narzędzia do reperacji detek, krzeselka bezpieczeństwa dla dzieci do pojazdów, kosze przystosowane do rowerów, pedały do rowerów, pokrowce na siodełka do rowerów i motocykli, przykrycia wózków dziecięcych, ramy rowerowe, rowerowe wózki, błotniki do rowerów, dętki do rowerów, dzwonki do rowerów, hamulce do rowerów, kierownice do rowerów, kierunkowskazy do rowerów, klaksony do rowerów, koła do rowerów, korby pedałów do rowerów, obręcze do rowerów, pompki do rowerów, piasty do rowerów, przekładnie zębate do rowerów, siodełka do rowerów, siatki do rowerów, sanki nożne, wiosła do kajaków, wiosła do łodzi, wiosła krótkie, budki do wózków dziecięcych, daszki składane w wózkach dziecięcych, **13** ognie sztuczne, kapiszony, ognie bengalskie, **14** amulety jako biżuteria, biżuteria, szkatułki na biżuterię z metali szlachetnych, bransoletki do zegarków, breloczki, breloczki do kluczy wymyślne, budziki, ozdoby z bursztynu, buteleczki z metali szlachetnych, zegarki, druciki z metali szlachetnych jako biżuteria, ozdoby z dżetów, kolczyki, spinki do krawatów, łańcuszki jako biżuteria, naszyjniki jako biżuteria, perły jako biżuteria, pierścionki, **15** instrumenty muzyczne, pedały do instrumentów muzycznych, miechy do instrumentów muzycznych, młoteczki do strojenia, smyczki, struny, klapy, klawiatury, kołki, podstawki, ustniki do instrumentów muzycznych, pałeczki perkusyjne, podkładki pod brodę do skrzypiec, regulatory napięcia dźwięku do pianin mechanicznych, urządzenia do odwracania stron, kartek w zeszytach do nut, **16** artykuły papiernicze i introligatorskie, papier, artykuły szkolne, materiały do klejenia stosowane w papeterii, akwarele, ekierki, pudełka z farbami jako artykuły szkolne, gilotynty do papieru, glina do modelowania, bloki rysunkowe, ołówki, grafity do ołówków, strugarki, temperówki do ołówków, gumki do ścierania, kalka, kalka jako papier, kalka maszynowa, kalka techniczna, płótno do kalkowania, papeteria, kleje, koperty, korektory, kreda do pisania, materiały do modelowania, naklejki adresowe, nalepki jako materiały papiernicze, notesy, lak do pieczętowania, linijki rysownicze, grafity, obwoluty, okładki na dokumenty, szaszetki na paszporty, pinezki, pióra, pióra wieczne, wkłady atramentowe do piór, воск do modelowania nie do celów stomatologicznych, piórka do rysowania, przybory do pisania, przybory szkolne, kasetki na papeterię, rysiki, rysunkowe zestawy w opakowaniach z przegródkami, taśmy samoprzylepne do celów papierniczych lub domowych, zeszyty, rygi, tablice arytmetyczne, książki, zakładki do książki, komiksy, gazety, czasopisma, albumy, prospekty, kalendarze, kalendarze z kartkami do wrywania, fotografie, ramki do fotografii, urządzenia do naklejania fotografii, grafiki, obrazy oprawione lub nie, portrety, reprodukcje graficzne, ryciny, rysunki, materiały do uczenia się i nauczania, mapy geograficzne, globusy, próbki biologiczne do mikroskopu jako materiał dydaktyczny, podręczniki, terraria, akwaria pokojowe, pokrywy do akwarium pokojowego, makiety architektury, bibuły, bibuła filtracyjna, chorągiewki papierowe, papierowe chusteczki do nosa, deski do rysowania, pokrowce na drukarki z materiałów nietekstylnych, drukarki przenośne, karty do gry, talie kart, wzory do haftowania, kalkomanie, kartony na kapelusze, wyroby z kartonu, karty muzyczne z życzeniami, kompasy, wykroje do konfekcji odzieżowej, konfetti, płótno malarskie, sztalugi malarskie, wałki do malowania ścian, palety dla malarzy oraz do akwareli, pędzle, pędzle dla malarzy, oprawki, papier do pakowania, pudełka kartonowe lub papierowe, jednorazowe pieluchomajtki z papieru lub celulozy, jednorazowe pieluszki z papieru lub celulozy, wzory pisma, podpórki do utrzymania rzędu książek w pozycji pionowej, ręczniki papierowe, różańce, serwetki papierowe, śliniaki papierowe, śpiewniki, papier świecący, wykroje do

szycia, wzory do kalkowania, kartki pocztowe, kartki okolicznościowe, **17** folie metalowe izolacyjne, kit, korki gumowe, nici elastyczne inne niż do celów włókienniczych, nici kauczukowe nie do celów włókienniczych, nici z tworzyw sztucznych nie do celów włókienniczych, obrączki gumowe, przewody giętkie niemetalowe, rękawice ochronne, taśmy samoprzylepne inne niż stosowane w piernictwie, medycynie lub do użytku domowego, taśmy izolacyjne, koperty, woreczki, torby do pakowania z gumy, uszczelki, wentyle z kauczuku lub włókna wulkanizowanego, węże do podlewania, zderzaki gumowe, **18** towary ze skóry i imitacji skóry oraz wyroby z tych materiałów, w szczególności: futra, skóry zwierzęce, aktówki, teczki, torby, torebki, tornistry, kufry, walizki, wyroby rymarskie, parasole, parasolki, laski, plecaki, portfele, portmonetki, obroże dla psów, pudełka, rzemyki, torby do noszenia dzieci, kuferki na przybory toaletowe, paski do łyżew, teczki na nuty, torby plażowe, plecaki szkolne i turystyczne, pokrowce na parasole, sakiewki, sakiewki z siateczki wykonane nie z metali szlachetnych, torby alpinistyczne, torby do noszenia niemowląt, torby na ubrania podróżne, **19** konstrukcje do akwarium, piasek do akwarium, żwir do akwarium, witraże, żaluzje niemetalowe, **20** meble, materace, poduszki, kołdry, śpiwory, lustra, ramy do obrazów, artykuły z drewna, wikliny, chodziki dla dzieci, wysokie krzesła dla dzieci, tamburiny i ramy do haftowania, kołyski, zasłony z koralików do dekoracji, kojce dla niemowląt, przedmioty reklamowe wypełnione powietrzem, ptaki wypchane, pudełka drewniane lub z tworzyw sztucznych, skrzynie na zabawki, rolety wewnętrzne z listewek zachodzących na siebie, słomki do napojów, śpiwory kempingowe, wypchane zwierzęta, skorupy żółwia, skorupy żółwia imitacje, zwierzęce kopyta, pazury, muszle ostryg, rogi, **21** urządzenia i naczynia do gospodarstw domowych, urządzenia kuchenne, naczynia, wyroby ze szkła, fajansu i porcelany, bidony jako manierki, szczoteczki do brwi, nieelektryczne podgrzewacze do butelek dla niemowląt, gąbki toaletowe, grzebienie, etui na grzebienie, kieliszki do jajek nie z metali szlachetnych, klatki dla ptaków, klatki dla zwierząt domowych, pojemniki na kleje, kosmetyczki na przybory toaletowe, przybory kosmetyczne, kubki nie z metali szlachetnych, foremki do lodu, mydleniczki, przenośne wanienki dla niemowląt, nocniki, szczoteczki do paznokci, rozpylacze do perfum, pojemniki na nieczystości dla zwierząt, wanienki dla ptaków, szczoteczki do zębów elektryczne, szczoteczki do zębów, **22** drabinki sznurowe, hamaki, kapoki, liny, namioty, nici jedwabne, **23** nici bawełniane, nici i przędza do haftowania, nici i przędza do cerowania, przędza jedwabna, przędza kordonek, nici do szycia, wełna i nici, **24** materiały włókiennicze i tkaniny z włókien naturalnych i sztucznych, bielizna pościelowa, domowa i stołowa, koce, nakrycia na meble, chusty, chusteczki, ręczniki, okładziny do mebli z surowców włókienniczych i tworzyw sztucznych, obrusy, narzuty, nakrycia na łóżka i stoły, artykuły włókiennicze, bielizna kąpielowa, z wyjątkiem odzieży, chorągiewki niepapierowe, tekstylne chusteczki do nosa, materiały pokryte motywami rysunkami do haftowania, kapy, kapy na łóżka, kapy na łóżka pikowane, kapy na łóżka papierowe, kołderki do przykrywania nóg, pledy, pledy podróżne, **25** futra, ubrania, buty, nakrycia głowy, bielizna osobista, skarpety, pończochy, dziewiarstwo, kapelusze, kamasze i pantofle, środki antypoślizgowe do butów, apaszki, fulary, **26** koronki, hafty, guziki, wstążki i sznurowadła, zatraski, haftki, szpilki i igły, sztuczne kwiaty, cyfry i litery do znakowania bielizny, błyskotki do ubrań, grzybki do cerowania, szelki do prowadzenia dzieci, druty do dziewiarstwa, artykuły ozdobne do fryzury, szydełka do haftowania, klamry do butów i odzieży, klamry do pasków, kokardy, lamówki, lokówki nieelektryczne, łąty przyklejane na gorąco do reperacji wyrobów włókienniczych, łąty przyklejane na gorąco jako dekoracja artykułów tekstylnych, naparstki do szycia, nici złote lub srebrne do haftowania, sznurowadła, opaski do włosów, ornamenty ozdobne do odzieży, ozdoby do obuwia, artykuły pasmanteryjne za wyjątkiem nici, peruki, pikotki jako koronki, pompony, pióra ptasie do ubrań, pudełka na przybory do szycia, siatki na włosy, zapięcia do szelek, treski z włosów, warkocze, zamki błyskawiczne, żaboty, **27** antypoślizgowe maty, maty gimnastyczne, papierowe tapety, wykładziny podłogowe, wykładziny podłogowe izolujące, wykładziny podłogowe winylowe, **28** gry i zabawki, artykuły gimnastyczne i sportowe, ozdoby choinkowe,

29 mięso, ryby, drób, dziczyzna, ekstrakty mięsne, konserwowane, suszone i gotowane owoce i warzywa, galaretki, dżemy, kompoty, jaja, mleko, produkty mleczne, oleje i tłuszcze jadalne, 30 przyprawy, wyroby zbożowe, kawa, herbata, kakao, ciastka, wyroby cukiernicze, słodczyce, 31 warzywa i owoce nieprzetworzone, nasiona, rośliny naturalne, kwiaty naturalne, 32 piwo, napoje bezalkoholowe, 35 zgrupowanie na rzecz osób trzecich różnych towarów pozwalające nabywcy wygodnie je oglądać i kupować w dużym sklepie wielobranżowym, usługi agencji informacji handlowej, usługi agencji reklamowych, specjalistyczne doradztwo handlowe, dystrybucja materiałów reklamowych, próbek, druków, prospektów, broszur, informacja o działalności gospodarczej, informacja o działalności handlowej, organizowanie działalności gospodarczej, organizowanie wystaw w celach handlowych i reklamowych, pokazy towarów, promocja towarów i usług, badania rynku, organizowanie targów handlowych i reklamowych, wycena działalności handlowej, dekorowanie wystaw sklepowych, fotokopiowanie, rozpowszechnianie materiałów reklamowych, wynajem powierzchni na cele reklamowe, reklamy, marketing, 36 kantory wymiany pieniędzy, obsługa kart debetowych, kredytowanie, opłaty ratalne, sprzedaż na kredyt, 37 usługi pralnicze, naprawa aparatów fotograficznych, instalowanie i naprawy komputerów, malowanie pomieszczeń i budynków, naprawa obuwia, pranie i czyszczenie odzieży, prasowanie bielizny i odzieży, tapetowanie, 38 usługi agencji informacyjnych, poczta elektroniczna, przysyłanie wiadomości, telefonia komórkowa, telewizja kablowa, rozpowszechnianie programów telewizyjnych, wypożyczanie urządzeń do przekazywania informacji, 39 transport towarów do domu klienta, pakowanie towarów, produktów, doręczanie paczek, dystrybucja przesyłek, dystrybucja towarów, organizowanie podróży i wycieczek, dostarczanie przesyłek, usługi kurierskie, 40 drukowanie, wywoływanie filmów fotograficznych, kopiowanie zdjęć, hafciarstwo, introligatorstwo, krawiectwo, przeróbki odzieży, powlekanie metali, pozłacanie, 41 nauczanie, organizacja szkoleń i kursów, usługi rozrywkowe, usługi rozrywki telewizyjnej, organizowanie obozów wakacyjnych w zakresie rozrywki, organizowanie imprez sportowych i kulturalnych, wypożyczanie filmów, kamer video, książek, kaset, płyt CD, usługi fotograficzne, malowanie portretów, usługi związane z wręczaniem prezentów świątecznych dzieciom na gwiazdkę, 42 usługi projektowania mody, informacja o modzie, programowanie i wypożyczanie komputerów, obrót prawami do domen internetowych, kawiarnie internetowe, 43 kafeterie, kantyny, bary, organizowanie obozów wakacyjnych związane z zakwaterowaniem, 44 usługi optyczne, usługi kosmetyczne i fryzjerskie, 45 wypożyczalnia odzieży, opieka nad dziećmi.

(111) 141238 (220) 2001 01 09 (210) 229884
 (151) 2002 10 10
 (732) SMYK Spółka z o.o., Warszawa, PL.
 (540)



Kolory znaku: czerwony, niebieski, biały
 (531) 26.4, 27.5, 29.1

(510), (511) 1 błony i filmy światłoczułe lecz nie naświetlone, zestawy środków chemicznych do reperacji dętek, emulsje fotograficzne, preparaty chemiczne stosowane w fotografii, osłabiacze fotograficzne, płyty fotograficzne o zwiększonej czułości, uczulacze fotograficzne, wywoływacze fotograficzne, papier fotograficzny, tkaniny na fotokopie, papier fotometryczny, guma arabska, kąpiele tonujące i utrwalające stosowane w fotografii, światłoczuła ale nie naświetlona taśma filmowa, kleje do tapet, środki do konserwowania kwiatów, papier lakmusowy, preparaty i topniki do lutowania, kleje do obuwia, papier odczynnikowy, środki do usuwania olei, papier do fotokopii, papier do światłokopii, papier samozabarwiający się używany w fotografii, papier światłoczuły, pektyna do

celów fotograficznych, płótno światłoczułe do fotografii, płytki do ferrotypii używane w fotografii, preparaty do renowacji płyt fonograficznych, środki do renowacji płyt gramofonowych, środki chemiczne do renowacji skóry, sole tonujące stosowane w fotografii, preparaty chemiczne do odświeżania tekstyliów, chemikalia zapobiegające tworzeniu się plam na tkaninach, utrwalacze, wywoływacze fotograficzne, żelatyna do celów fotograficznych, 2 utrwalacze do akwareli, barwniki, barwniki spożywcze, farby do ceramiki, barwniki do drewna, bejca do drewna, podkłady do malowania drewna, preparaty do konserwacji drewna, emalie do malowania, farbki, spoiwa do farb, farby wodne klejowe lub kazeinowe, tusz do graverowania, papier do barwienia jaj wielkanocnych, kalafonia, środki do konserwacji drewna, lakiery, preparaty zabezpieczające do metalu, preparaty zapobiegające matowieniu metali, rozcieńczalniki do farb, barwników i lakierów, srebro w formie pasty, srebro błyszczące do ceramiki, zagęszczacze do barwników, złozenia, złoto lśniące do wyrobów ceramicznych, 3 środki wybielające i inne substancje stosowane w praniu, środki czyszczące, polerujące i ścierające, mydła, środki perfumeryjne, olejki eteryczne, kosmetyki, płyny do pielęgnacji włosów, środki do czyszczenia zębów, dezodoranty osobiste, środki sanitarne będące środkami toaletowymi, 4 świeczki na choinki, świeczki do lampek nocnych, pasty do obuwia, wosk do produkcji świec, 5 środki dezynfekcyjne, dietetyczne środki medyczne, żywność dla niemowląt, środki chwastobójcze i grzybobójcze, produkty higieniczne, dietetyczne środki odżywcze dla dzieci do celów medycznych, 6 baseny kąpielowe, wyroby artystyczne z brązu, cyfry i litery z metali nieszlachetnych z wyjątkiem czcionek, dzwonki, pudełka z metali nieszlachetnych, emblematy dla pojazdów, figurki z metali nieszlachetnych, haki do wspinaczki po oblodzonych powierzchniach, raki do wspinaczki po oblodzonych powierzchniach, kajdanki, klamry metalowe, kłódki, kotwice, kule stalowe, paliki do namiotów metalowe, metalowe kasetki na pieniądze, skarbonki metalowe, skrzynie metalowe, skrzynki do narzędzi z metalu, dzieła sztuki z metali nieszlachetnych, trampoliny metalowe, metalowe waniarki dla ptaków, 7 pompki napowietrzające do akwariów, płyty drukarskie, prasy drukarskie, dynama do rowerów, wiertarki, 8 цапки do obcinania paznokci, aparaty do depilacji elektryczne i nieelektryczne, pęsety do depilacji, ryłce, przycinaki, dziadki do orzechów nie z metali szlachetnych, gilotyńki do paznokci, elektryczne i nieelektryczne dziurkacze, gofrownice, zestawy do golienia, imadła, klucze płaskie, lokówki, czekany, zestawy do manicure i pedicure, maszynki do strzyżenia włosów, młotki jako narzędzia, pilniki do paznokci, pilniki jako narzędzia, piły jako narzędzia, otwieracze do puszek nieelektryczne, scyzoryki, śrubokręty, nieelektryczne aparaty i urządzenia do układania włosów, nożyczki, 9 aparaty fotograficzne, celowniki do aparatów fotograficznych, ciemnie fotograficzne, filtry używane w fotografii, filtry promieni ultrafioletowych do fotografiki, ekrany stosowane w fotografii, futerały na przyrządy i aparaturę fotograficzną, ociekacze do suszenia prac fotograficznych, statywy do aparatów fotograficznych, urządzenia do satynowania odbitek fotograficznych, urządzenia do suszenia odbitek fotograficznych, suszarki klisz fotograficznych, kuwety fotograficzne, fotograficzne migawki, aparatura do powiększania stosowana w fotografii, urządzenia do pomiaru prędkości stosowane w fotografii, nośniki płyt ciemniowych używane w fotografii, urządzenia do nabliżczania odbitek fotograficznych, przysłony używane w fotografii, trójnogi do aparatów fotograficznych, wyzwalacze migawek używane w fotografii, lampy błyskowe, lampy do ciemni, szpulki używane w fotografii, płyty fonograficzne, urządzenia do czyszczenia płyt fonograficznych, głośniki, szafki na głośniki, głośniki tubowe, gramofony, igły do gramofonu, audiowizualne urządzenia do nauki, dyktafony, kamery video, kamery filmowe, kasety video, kasety video z grammi, magnetofony taśmowe, aparaty video, wzmacniacze, urządzenia do wzmacniania dźwięku, aparaty telewizyjne, taśmy do czyszczenia głowic magnetofonowych, taśmy do rejestracji dźwięku, taśmy video, odtwarzacze kaset, odtwarzacze płyt kompaktowych, urządzenia do odtwarzania dźwięku, odbiorniki audio-video, odbiorniki radiowe, mikrofony, automaty muzyczne uruchamiane monetą, automaty do gier na żetony lub monety, aparatura i przyrządy astronomiczne, dalmierze, kalejdoskopy, szkła kontaktowe, etui na okulary, lornetki, lunety, lupy, lusterka opty-

czne, mikroskopy, obiektywy stosowane w optyce, oprawki do okularów, szkła do okularów, okulary przeciwsłoneczne, pryzmaty używane w optyce, pudełka na szkiełka mikroskopowe, zestawy soczewek, soczewki optyczne, diapozytywy, aparatura kadrująca do diapozytywów, aparaty do projekcji diapozytywów, ramki do diapozytywów, magnetyczne nośniki danych, drukarki komputerowe, dyski stosowane w informatyce, dyski kompaktowe, dyski optyczne kompaktowe, dyskietki, urządzenia do gier działających wyłącznie z odbiornikiem telewizyjnym, interfejsy stosowane w informatyce, kalkulatory, kalkulatory kieszonkowe, karty z pamięcią lub mikroprocesorem, klawiatura komputerowa, drukarki komputerowe, notesy komputerowe, pamięci komputerowe, komputery, programy komputerowe, modemy, monitory, myszy używane w informatyce, napędy dyskowe używane w informatyce, nośniki informacji magnetyczne i optyczne, notesy elektroniczne, pamięci komputerowe, pióra elektroniczne, procesory, programy komputerowe systemu operacyjnego, kapoki, kamizelki ratunkowe, kaski ochronne, kombinezony dla nurków, kostiumy dla nurków, kombinezony ochronne dla lotników, maski do nurkowania, aparatura do nurkowania, aparatura do oddychania pod wodą, maski do nurkowania, rękawice do nurkowania, zatyczki do uszu przy nurkowaniu, ochraniacze zębów, aparaty tlenowe do pływania podwodnego, skafandry ochronne, suwaki logarytmiczne, baterie elektryczne, urządzenia do ładowania baterii, baterie do latarek kieszonkowych, biurowe urządzenia do dziurkowania kart, aparaty do rejestrowania czasu, lutownice, magnesy, aparaty i słuchawki telefoniczne, nadajniki używane w telekomunikacji, pipety, gwizdki do przywoływania psów, wagi, fotokopiarki, gwizdki alarmowe ostrzegawcze, **10** higieniczne artykuły gumowe, smoczki do butelek dla niemowląt, zamknięcia do butelek dla niemowląt, butelki do karmienia, gorsety brzuszne, gryzaki dla ząbkujących dzieci, przyrządy do karmienia piersią, łyżki do leków, aparaty do masażu, smoczki dziecięce, patyczki do czyszczenia uszu, zatyczki do uszu, wkładki ortopedyczne, **11** abażury, stelaże do abażurów, elektryczne podgrzewacze do butelek dla niemowląt, lampki elektryczne na choinkę, klosze do lamp, lampy do akwarium, lampiony, latarki, latarki kieszonkowe, podgrzewacze do łóżek, urządzenie do ogrzewania akwariów, lampy olejowe, urządzenia do opalania się, oświetlenie sufitowe, lampy oświetleniowe, żarówki oświetleniowe, suszarki do włosów, świeczniki, żyrandole, termofory, **12** rowery, wózki dziecięce, balony, zestawy i narzędzia do reperacji dętek, krzesła bezpieczeństwa dla dzieci do pojazdów, kosze przystosowane do rowerów, pedały do rowerów, pokrowce na siodełka do rowerów i motocykli, przykrycia wózków dziecięcych, ramy rowerowe, rowerowe wózki, błotniki do rowerów, dętki do rowerów, dzwonki do rowerów, hamulce do rowerów, kierownice do rowerów, kierunkowskazy do rowerów, klaksony do rowerów, koła do rowerów, korby pedałów do rowerów, obręcze do rowerów, pompki do rowerów, piasty do rowerów, przekładnie zębate do rowerów, siodełka do rowerów, siatki do rowerów, sanki nożne, wiosła do kajaków, wiosła do łodzi, wiosła krótkie, budki do wózków dziecięcych, daszki składane w wózkach dziecięcych, **13** ognie sztuczne, kapiszony, ognie bengalskie, **14** amulety jako biżuteria, biżuteria, szkatułki na biżuterię z metali szlachetnych, bransoletki do zegarków, breloczki, breloczki do kluczy wymyślne, budziki, ozdoby z bursztynu, buteleczki z metali szlachetnych, zegarki, druciki z metali szlachetnych jako biżuteria, ozdoby z dżetów, kolczyki, spinki do krawatów, łańcuszki jako biżuteria, naszyjniki jako biżuteria, perły jako biżuteria, pierścionki, **15** instrumenty muzyczne, pedały do instrumentów muzycznych, miechy do instrumentów muzycznych, młoteczki do strojenia, smyczki, struny, klapki, klawiatury, kołki, podstawki, ustniki do instrumentów muzycznych, pałeczki perkusyjne, podkładki pod brodę do skrzypiec, regulatory natężenia dźwięku do pianin mechanicznych, urządzenia do odwracania stron, kartek w zeszytach do nut, **16** artykuły papiernicze i introligatorskie, papier, artykuły szkolne, materiały do klejenia stosowane w papeterii, akwarele, ekierki, pudełka z farbami jako artykuły szkolne, gilotynty do papieru, glina do modelowania, bloki rysunkowe, ołówki, grafity do ołówków, strugarki, temperówki do ołówków, gumki do ścierania, kalka, kalka jako papier, kalka maszynowa, kalka techniczna, płótno do kalkowania, papeteria, kleje, koperty, korektory, kreda do pisania, materiały do

modelowania, naklejki adresowe, nalepki jako materiały papiernicze, notesy, lak do pieczętowania, linijki rysownicze, grafity, obwoluty, okładki na dokumenty, szaszetki na paszporty, pinezki, pióra, pióra wieczne, wkłady atramentowe do piór, wosk do modelowania nie do celów stomatologicznych, piórka do rysowania, przybory do pisania, przybory szkolne, kasetki na papeterię, rysiki, rysunkowe zestawy w opakowaniach z przegródkami, taśmy samoprzylepne do celów papierniczych lub domowych, zeszyty, rygi, tablice arytmetyczne, książki, zakładki do książki, komiksy, gazety, czasopisma, albumy, prospekty, kalendarze, kalendarze z kartkami do wyrwywania, fotografie, ramki do fotografii, urządzenia do naklejania fotografii, grafiki, obrazy oprawione lub nie, portrety, reprodukcje graficzne, ryciny, rysunki, materiały do uczenia się i nauczania, mapy geograficzne, globusy, próbki biologiczne do mikroskopu jako materiał dydaktyczny, podręczniki, terraria, akwaria pokojowe, pokrywy do akwarium pokojowego, makiet architektury, bibuły, bibuła filtracyjna, chorągiewki papierowe, papierowe chusteczki do nosa, deski do rysowania, pokrowce na drukarki z materiałów nietekstylnych, drukarki przenośne, karty do gry, talie kart, wzory do haftowania, kalkomanie, kartony na kapelusze, wyroby z kartonu, karty muzyczne z życzeniami, kompas, wykroje do konfekcji odzieżowej, konfetti, płótno malarskie, sztalugi malarskie, wałki do malowania ścian, palety dla malarzy oraz do akwareli, pędzle, pędzle dla malarzy, oprawki, papier do pakowania, pudełka kartonowe lub papierowe, jednorazowe pieluchomajtki z papieru lub celulozy, jednorazowe pieluszki z papieru lub celulozy, wzory pisma, podpórki do utrzymania rzędu książek w pozycji pionowej, ręczniki papierowe, różańce, serwetki papierowe, śliniaki papierowe, śpiewniki, papier świecący, wykroje do szycia, wzory do kalkowania, kartki pocztowe, kartki okolicznościowe, **17** folie metalowe izolacyjne, kit, korki gumowe, nici elastyczne inne niż do celów włókienniczych, nici kauczukowe nie do celów włókienniczych, nici z tworzyw sztucznych nie do celów włókienniczych, obrączki gumowe, przewody giętkie niemetalowe, rękawice ochronne, taśmy samoprzylepne inne niż stosowane w papiernictwie, medycynie lub do użytku domowego, taśmy izolacyjne, koperty, woreczki, torby do pakowania z gumy, uszczelki, wentyle z kauczuku lub włókna wulkanizowanego, węże do podlewania, zderzaki gumowe, **18** towary ze skóry i imitacji skóry oraz wyroby z tych materiałów, w szczególności: futra, skóry zwierzęce, aktówki, teczki, torby, torebki, tornistry, kufry, walizki, wyroby rymarskie, parasole, parasolki, laski, plecaki, portfele, portmonetki, obroże dla psów, pudełka, rzemyki, torby do noszenia dzieci, kuferki na przybory toaletowe, paski do łyżew, teczki na nuty, torby plażowe, plecaki szkolne i turystyczne, pokrowce na parasole, sakiewki, sakiewki z siateczki wykonane nie z metali szlachetnych, torby alpinistyczne, torby do noszenia niemowląt, torby na ubrania podróżne, **19** konstrukcje do akwarium, piasek do akwarium, żwir do akwarium, witraże, żaluzje niemetalowe, **20** meble, materace, poduszki, kołdry, śpiwory, lustra, ramy do obrazów, artykuły z drewna, wikliny, chodziki dla dzieci, wysokie krzesła dla dzieci, tamburiny i ramy do haftowania, kofyski, zasłony z koralików do dekoracji, kojce dla niemowląt, przedmioty reklamowe wypełnione powietrzem, ptaki wypchane, pudełka drewniane lub z tworzyw sztucznych, skrzynie na zabawki, rolety wewnętrzne z listewek zachodzących na siebie, słomki do napojów, śpiwory kempingowe, wypchane zwierzęta, skorupy żółwia, skorupy żółwia imitacje, zwierzęce kopyta, pazury, muszle ostryg, rogi, **21** urządzenia i naczynia do gospodarstw domowych, urządzenia kuchenne, naczynia, wyroby ze szkła, fajansu i porcelany, bidony jako manierki, szczoteczki do brwi, nieelektryczne podgrzewacze do butelki dla niemowląt, gąbki toaletowe, grzebień, etui na grzebień, kieliszki do jajek nie z metali szlachetnych, klatki dla ptaków, klatki dla zwierząt domowych, pojemniki na kleje, kosmetyczki na przybory toaletowe, przybory kosmetyczne, kubki nie z metali szlachetnych, foremki do lodu, mydelniczki, przenośne wanienki dla niemowląt, nocniki, szczoteczki do paznokci, rozpylacze do perfum, pojemniki na nieczystości dla zwierząt, wanienki dla ptaków, szczoteczki do zębów elektryczne, szczoteczki do zębów, **22** drabinki sznurowe, hamaki, kapoki, liny, namioty, nici jedwabne, **23** nici bawełniane, nici i przędza do haftowania, nici i przędza do cerowania, przędza jedwabna, przędza kordonek, nici do szycia,

welna i nici, **24** materiały włókiennicze i tkaniny z włókien naturalnych i sztucznych, bielizna pościelowa, domowa i stołowa, koce, nakrycia na meble, chusty, chusteczki, ręczniki, okładziny do mebli z surowców włókienniczych i tworzyw sztucznych, obrusy, narzuty, nakrycia na łóżka i stoły, artykuły włókiennicze, bielizna kąpielowa, z wyjątkiem odzieży, chorągiewki niepapierowe, tekstylne chusteczki do nosa, materiały pokryte motywami rysunkami do haftowania, kapy, kapy na łóżka, kapy na łóżka pikowane, kapy na łóżka papierowe, kołderki do przykrywania nóg, pledy, pledy podróżne, **25** futra, ubrania, buty, nakrycia głowy, bielizna osobista, skarpety, pończochy, dziewiarstwo, kapelusze, kamasze i pantofle, środki antypoślizgowe do butów, apaszki, fulary, **26** koronki, hafty, guziki, wstążki i sznurowadła, zatraski, haftki, szpilki i igły, sztuczne kwiaty, cyfry i litery do znakowania bielizny, błyskotki do ubrań, grzybki do cerowania, szelki do prowadzenia dzieci, druty do dziewiarstwa, artykuły ozdobne do fryzury, szydełka do haftowania, kłamry do butów i odzieży, kłamry do pasków, kokardy, lamówki, lokówki nieelektryczne, łaty przyklejane na gorąco do reperacji wyrobów włókienniczych, łaty przyklejane na gorąco jako dekoracja artykułów tekstylnych, napastrki do szycia, nici złote lub srebrne do haftowania, sznurowadła, opaski do włosów, ozdoby ozdobne do odzieży, ozdoby do obuwia, artykuły pasmanteryjne za wyjątkiem nici, peruki, pikotki jako koronki, pompny, pióra ptasie do ubrań, pudełka na przybory do szycia, siatki na włosy, zapięcia do szelek, treski z włosów, warkocze, zamki błyskawiczne, żaboty, **27** antypoślizgowe maty, maty gimnastyczne, papierowe tapety, wykładziny podłogowe, wykładziny podłogowe izolujące, wykładziny podłogowe winylowe, **28** gry i zabawki, artykuły gimnastyczne i sportowe, ozdoby choinkowe, **29** mięso, ryby, drób, dziczyzna, ekstrakty mięsne, konserwowane, suszone i gotowane owoce i warzywa, galaretki, dżemy, kompoty, jaja, mleko, produkty mleczne, oleje i tłuszcze jadalne, **30** przyprawy, wyroby zbożowe, kawa, herbata, kakao, ciastka, wyroby cukiernicze, słodczyce, **31** warzywa i owoce nieprzetworzone, nasiona, rośliny naturalne, kwiaty naturalne, **32** piwo, napoje bezalkoholowe, **35** zgrupowanie na rzecz osób trzecich różnych towarów pozwalające nabywcy wygodnie je oglądać i kupować w dużym sklepie wielobranżowym, usługi agencji informacji handlowej, usługi agencji reklamowych, specjalistyczne doradztwo handlowe, dystrybucja materiałów reklamowych, próbek, druków, prospektów, broszur, informacja o działalności gospodarczej, informacja o działalności handlowej, organizowanie działalności gospodarczej, organizowanie wystaw w celach handlowych i reklamowych, pokazy towarów, promocja towarów i usług, badania rynku, organizowanie targów handlowych i reklamowych, wycena działalności handlowej, dekorowanie wystaw sklepowych, fotokopiowanie, rozpowszechnianie materiałów reklamowych, wynajem powierzchni na cele reklamowe, reklamy, marketing, **36** kantory wymiany pieniędzy, obsługa kart debetowych, kredytowanie, opłaty ratałne, sprzedaż na kredyt, **37** usługi pralnicze, naprawa aparatów fotograficznych, instalowanie i naprawa komputerów, malowanie pomieszczeń i budynków, naprawa obuwia, pranie i czyszczenie odzieży, prasowanie bielizny i odzieży, tapetowanie, **38** usługi agencji informacyjnych, poczta elektroniczna, przesyłanie wiadomości, telefonia komórkowa, telewizja kablowa, rozpowszechnianie programów telewizyjnych, wypożyczanie urządzeń do przekazywania informacji, **39** transport towarów do domu klienta, pakowanie towarów, produktów, doręczanie paczek, dystrybucja przesyłek, dystrybucja towarów, organizowanie podróży i wycieczek, dostarczanie przesyłek, usługi kurierskie, **40** drukowanie, wywoływanie filmów fotograficznych, kopiowanie zdjęć, hafciarstwo, introligatorstwo, krawiectwo, przeróbki odzieży, powlekanie metali, połączanie, **41** nauczanie, organizacja szkoleń i kursów, usługi rozrywkowe, usługi rozrywkowej, organizowanie obozów wakacyjnych w zakresie rozrywki, organizowanie imprez sportowych i kulturalnych, wypożyczanie filmów, kamer wideo, książek, kaset, płyt CD, usługi fotograficzne, malowanie portretów, usługi związane z wręczaniem prezentów świątecznych dzieciom na gwiazdkę, **42** usługi projektowania mody, informacja o modzie, programowanie i wypożyczanie komputerów, obrót prawami do domen internetowych, kawiarnie internetowe, **43** kafeleterie, kantyny, bary, organizowanie obozów wakacyjnych związanych z zakwaterowaniem, **44** usługi optyczne, usługi kosmetyczne i fryzjerskie, **45** wypożyczalnia odzieży, opieka nad dziećmi.

(111) **141239** (220) 2001 01 09 (210) 229885
 (151) 2002 10 10
 (732) SMYK Spółka z o.o., Warszawa, PL.
 (540)



Kolory znaku: niebieski, srebrny

(531) 26.4, 27.5, 29.1

(510), (511) **1** błony i filmy światłoczułe lecz nie naświetlone, zestawy środków chemicznych do reperacji dętek, emulsje fotograficzne, preparaty chemiczne stosowane w fotografii, osłabiacze fotograficzne, płyty fotograficzne o zwiększonej czułości, uczulacze fotograficzne, wywoływacze fotograficzne, papier fotograficzny, tkaniny na fotokopie, papier fotometryczny, guma arabska, kąpiele tonujące i utrwalające stosowane w fotografii, światłoczuła ale nie naświetlona taśma filmowa, kleje do tapet, środki do konserwowania kwiatów, papier lakmusowy, preparaty i topniki do lutowania, kleje do obuwia, papier odczynnikowy, środki do usuwania olei, papier do fotokopii, papier do światłokopii, papier samozabarwiający się używany w fotografii, papier światłoczuły, pektyna do celów fotograficznych, płótno światłoczułe do fotografii, płytki do ferotypii używane w fotografii, preparaty do renowacji płyt fonograficznych, środki do renowacji płyt gramofonowych, środki chemiczne do renowacji skóry, sole tonujące stosowane w fotografii, preparaty chemiczne do odświeżania tekstyliów, chemikalia zapobiegające tworzeniu się plam na tkaninach, utrwalacze, wywoływacze fotograficzne, żelatyna do celów fotograficznych, **2** utrwalacze do akwareli, barwniki, barwniki spożywcze, farby do ceramiki, barwniki do drewna, bejca do drewna, podkłady do malowania drewna, preparaty do konserwacji drewna, emalie do malowania, farbki, spoiwa do farb, farby wodne klejowe lub kazeinowe, tusz do grawerowania, papier do barwienia jaj wielkanocnych, kalafonia, środki do konserwacji drewna, lakiery, preparaty zabezpieczające do metalu, preparaty zapobiegające matowieniu metali, rozcieńczalniki do farb, barwników i lakierów, srebro w formie pasty, srebro błyszczące do ceramiki, zagęszczacze do barwników, złocenia, złoto lśniące do wyrobów ceramicznych, **3** środki wybielające i inne substancje stosowane w praniu, środki czyszczące, polerujące i ścierające, mydła, środki perfumeryjne, olejki eteryczne, kosmetyki, płyny do pielęgnacji włosów, środki do czyszczenia zębów, dezodoranty osobiste, środki sanitarne będące środkami toaletowymi, **4** świeczki na choinki, świeczki do lampek nocnych, pasty do obuwia, wosk do produkcji świec, **5** środki dezynfekcyjne, dietetyczne środki medyczne, żywność dla niemowląt, środki chwastobójcze i grzybobójcze, produkty higieniczne, dietetyczne środki odżywcze dla dzieci do celów medycznych, **6** baseny kąpielowe, wyroby artystyczne z brązu, cyfry i litery z metali nieszlachetnych z wyjątkiem czcionek, dzwonki, pudełka z metali nieszlachetnych, emblematy dla pojazdów, figurki z metali nieszlachetnych, haki do wspinaczki po oblodzonych powierzchniach, raki do wspinaczki po oblodzonych powierzchniach, kajdanki, kłamry metalowe, kłódki, kotwice, kule stalowe, paliki do namiotów metalowe, metalowe kasetki na pieniądze, skarbonki metalowe, skrzynie metalowe, skrzynki do narzędzi z metalu, dzieła sztuki z metali nieszlachetnych, trampoliny metalowe, metalowe waniarki dla ptaków, **7** pompki napowietrzające do akwariów, płyty drukarskie, prasy drukarskie, dynamy do rowerów, wiertarki, **8** części do obcinania paznokci, aparaty do depilacji elektryczne i nieelektryczne, pęsety do depilacji, ryłce, przecinaki, dziadki do orzechów nie z metali szlachetnych, gilotyńki do paznokci, elektryczne i nieelektryczne dziurkacze, gofrownice, zestawy do golenia, imadła, klucze płaskie, lokówki, czekany, zestawy do manicure i pedicure, maszynki do strzyżenia włosów, młotki jako narzędzia, pilniki do paznokci, pilniki jako narzędzia, piły jako narzędzia, otwieracze do puszek nieelektryczne, szczyorki, śrubokręty, nieelektryczne aparaty i urządzenia do układania włosów, nożyczki, **9** aparaty fotograficzne, celowniki do aparatów fotograficznych, ciemnie fotograficzne, filtry używane w fotografii, filtry promieni ultrafioletowych do fotografii,

ekrany stosowane w fotografii, futerały na przyrządy i aparaturę fotograficzną, ociekacze do suszenia prac fotograficznych, statywy do aparatów fotograficznych, urządzenia do satynowania odbitek fotograficznych, urządzenia do suszenia odbitek fotograficznych, suszarki klisz fotograficznych, kuwety fotograficzne, fotograficzne migawki, aparatura do powiększania stosowana w fotografii, urządzenia do pomiaru prędkości stosowane w fotografii, nośniki płyt ciemniowych używane w fotografii, urządzenia do nabłyszczania odbitek fotograficznych, przysłony używane w fotografii, trójnogi do aparatów fotograficznych, wyzwalacze migawek używane w fotografii, lampy błyskowe, lampy do ciemni, szpulki używane w fotografii, płyty fonograficzne, urządzenia do czyszczenia płyt fonograficznych, głośniki, szafka na głośniki, głośniki tubowe, gramofony, igły do gramofonu, audiowizualne urządzenia do nauki, dyktafony, kamery wideo, kamery filmowe, kasety video, kasety wideo z gramami, magnetofony taśmowe, aparaty wideo, wzmacniacze, urządzenia do wzmacniania dźwięku, aparaty telewizyjne, taśmy do czyszczenia głowic magnetofonowych, taśmy do rejestracji dźwięku, taśmy wideo, odtwarzacze kaset, odtwarzacze płyt kompaktowych, urządzenia do odtwarzania dźwięku, odbiorniki audio-video, odbiorniki radiowe, mikrofony, automaty muzyczne uruchamiane monetą, automaty do gier na żetony lub monety, aparatura i przyrządy astronomiczne, dalmierze, kalejdoskopy, szkła kontaktowe, etui na okulary, lornetki, lunety, lupy, lusterka optyczne, mikroskopy, obiektywy stosowane w optyce, oprawki do okularów, szkła do okularów, okulary przeciwsłoneczne, pryzmaty używane w optyce, pudełka na szkiełka mikroskopowe, zestawy soczewek, soczewki optyczne, diapozytywy, aparatura kadrująca do diapozytywów, aparaty do projekcji diapozytywów, ramki do diapozytywów, magnetyczne nośniki danych, drukarki komputerowe, dyski stosowane w informatyce, dyski kompaktowe, dyski optyczne kompaktowe, dyskietki, urządzenia do gier działających wyłącznie z odbiornikiem telewizyjnym, interfejsy stosowane w informatyce, kalkulatory, kalkulatory kieszonek, karty z pamięcią lub mikroprocesorem, klawiatura komputerowa, drukarki komputerowe, notesy komputerowe, pamięci komputerowe, komputery, programy komputerowe, modemy, monitory, myszy używane w informatyce, napędy dyskowe używane w informatyce, nośniki informacji magnetyczne i optyczne, notesy elektroniczne, pamięci komputerowe, pióra elektroniczne, procesory, programy komputerowe systemu operacyjnego, kapoki, kamizelki ratunkowe, kaski ochronne, kombinezony dla nurków, kostiumy dla nurków, kombinezony ochronne dla lotników, maski do nurkowania, aparatura do nurkowania, aparatura do oddychania pod wodą, maski do nurkowania, rękawice do nurkowania, zatyczki do uszu przy nurkowaniu, ochraniacze zębów, aparaty tlenowe do pływania podwodnego, skafandry ochronne, suwaki logarytmiczne, baterie elektryczne, urządzenia do ładowania baterii, baterie do laterek kieszonek, biurowe urządzenia do dziurkowania kart, aparaty do rejestrowania czasu, lutownice, magnesy, aparaty i słuchawki telefoniczne, nadajniki używane w telekomunikacji, pipety, gwizdki do przywoływania psów, wagi, fotokopiarki, gwizdki alarmowe ostrzegawcze, **10** higieniczne artykuły gumowe, smoczki do butelek dla niemowląt, zamknięcia do butelek dla niemowląt, butelki do karmienia, gorsety brzuszne, gryzaki dla ząbkujących dzieci, przyrządy do karmienia piersią, łyżki do leków, aparaty do masażu, smoczki dziecięce, patyczki do czyszczenia uszu, zatyczki do uszu, wkładki ortopedyczne, **11** abażury, stelaże do abażurów, elektryczne podgrzewacze do butelek dla niemowląt, lampki elektryczne na choinkę, klosze do lamp, lampy do akwarium, lampiony, latarki, latarki kieszonek, podgrzewacze do łożek, urządzenie do ogrzewania akwariów, lampy olejowe, urządzenia do opalania się, oświetlenie sufitowe, lampy oświetleniowe, żarówki oświetleniowe, suszarki do włosów, świeczniki, żyrandole, termofory, **12** rowery, wózki dziecięce, balony, zestawy i narzędzia do reperacji dętek, krzeselka bezpieczeństwa dla dzieci do pojazdów, kosze przystosowane do rowerów, pedały do rowerów, pokrowce na siodła do rowerów i motocykli, przykrycia wózków dziecięcych, ramy rowerowe, rowerowe wózki, błotniki do rowerów, dętki do rowerów, dzwonki do rowerów, hamulce do rowerów, kierownice do rowerów, kierunkowskazy do rowerów, klaksony do rowerów, koła do rowerów, korby pedałów do rowe-

rów, obręcze do rowerów, pompki do rowerów, piasty do rowerów, przekładnie zębate do rowerów, siodła do rowerów, siatki do rowerów, sanki nożne, wiosła do kajaków, wiosła do łodzi, wiosła krótkie, budki do wózków dziecięcych, wosła składane w wózkach dziecięcych, **13** ognie sztuczne, kapiszony, ognie bengalskie, **14** amulety jako biżuteria, biżuteria, szkatułki na biżuterię z metali szlachetnych, bransoletki do zegarków, breloczki, breloczki do kluczy wymyślne, budziki, ozdoby z bursztynu, buteleczki z metali szlachetnych, zegarki, druciki z metali szlachetnych jako biżuteria, ozdoby z dżetów, kolczyki, spinki do krawatów, łańcuszki jako biżuteria, naszyjniki jako biżuteria, perły jako biżuteria, pierścionki, **15** instrumenty muzyczne, pedały do instrumentów muzycznych, miechy do instrumentów muzycznych, młoteczki do strojenia, smyczki, struny, klapki, klawiatury, kołki, podstawki, ustniki do instrumentów muzycznych, pałeczki perkusyjne, podkładki pod brodę do skrzypiec, regulatory nateżenia dźwięku do pianin mechanicznych, urządzenia do odwracania stron, kartek w zeszytach do nut, **16** artykuły papiernicze i introligatorskie, papier, artykuły szkolne, materiały do klejenia stosowane w papeterii, akwarele, ekierki, pudełka z farbami jako artykuły szkolne, gilotyńki do papieru, glina do modelowania, bloki rysunkowe, ołówki, grafity do ołówków, strugarki, temperówki do ołówków, gumki do ścierania, kalka, kalka jako papier, kalka maszynowa, kalka techniczna, płótno do kalkowania, papeteria, kleje, koperty, korektory, kreda do pisania, materiały do modelowania, naklejki adresowe, nalepki jako materiały papiernicze, notesy, lak do pieczętowania, linijki rysownicze, grafity, obwoluty, okładki na dokumenty, szaszetki na paszporty, pinezki, pióra, pióra wieczne, wkłady atramentowe do piór, wosk do modelowania nie do celów stomatologicznych, piórka do rysowania, przybory do pisania, przybory szkolne, kasetki na papeterię, rysiki, rysunkowe zestawy w opakowaniach z przegródkami, taśmy samoprzylepne do celów papierniczych lub domowych, zeszyty, rygi, tablice arytmetyczne, książki, zakładki do książki, komiksy, gazety, czasopisma, albumy, prospekty, kalendarze, kalendarze z kartkami do wrywania, fotografie, ramki do fotografii, urządzenia do naklejania fotografii, grafiki, obrazy oprawione lub nie, portrety, reprodukcje graficzne, ryciny, rysunki, materiały do uczenia się i nauczania, mapy geograficzne, globusy, próbki biologiczne do mikroskopu jako materiał dydaktyczny, podręczniki, terraria, akwaria pokojowe, pokrywy do akwarium pokojowego, makiety architektury, bibuły, bibuła filtracyjna, chorągiewki papierowe, papierowe chusteczki do nosa, deski do rysowania, pokrowce na drukarki z materiałów nietekstylnych, drukarki przenośne, karty do gry, talie kart, wzory do haftowania, kalkomanie, kartony na kapelusze, wyroby z kartonu, karty muzyczne z życzeniami, kompas, wykroje do konfekcji odzieżowej, konfetti, płótno malarskie, sztalugi malarskie, wałki do malowania ścian, palety dla malarzy oraz do akwareli, pędzle, pędzle dla malarzy, oprawki, papier do pakowania, pudełka kartonowe lub papierowe, jednorazowe pielucho-majtki z papieru lub celulozy, jednorazowe pieluszki z papieru lub celulozy, wzory pisma, podpórki do utrzymania rzędu książek w pozycji pionowej, ręczniki papierowe, różańce, serwetki papierowe, śliniaki papierowe, śpiewniki, papier świecący, wykroje do szycia, wzory do kalkowania, kartki pocztowe, kartki okolicznościowe, **17** folie metalowe izolacyjne, kit, korki gumowe, nici elastyczne inne niż do celów włókienniczych, nici kauczukowe nie do celów włókienniczych, nici z tworzyw sztucznych nie do celów włókienniczych, obrączki gumowe, przewody giętkie niemetalowe, rękawice ochronne, taśmy samoprzylepne inne niż stosowane w papiernictwie, medycynie lub do użytku domowego, taśmy izolacyjne, koperty, woreczki, torby do pakowania z gumy, uszczelki, wentyle z kauczuku lub włókna wulkanizowanego, węże do podlewania, zderzaki gumowe, **18** towary ze skóry i imitacji skóry oraz wyroby z tych materiałów, w szczególności: futra, skóry zwierzęce, aktówki, teczki, torby, torebki, tornistry, kufry, walizki, wyroby rymarskie, parasole, parasolki, laski, plecaki, portfele, portmonetki, obroże dla psów, pudełka, rzemyki, torby do noszenia dzieci, kuferki na przybory toaletowe, paski do łyżew, teczki na nuty, torby plażowe, plecaki szkolne i turystyczne, pokrowce na parasole, sakiewki, sakiewki z siateczki wykonane nie z metali szlachetnych, torby alpinistyczne, torby do noszenia niemowląt, torby na ubrania podróżne, **19** konstrukcje do akwarium,

piasek do akwariów, żwir do akwariów, witraże, żaluzje niemetalowe, **20** meble, materace, poduszki, kołdry, śpiwory, lustra, ramy do obrazów, artykuły z drewna, wikliny, chodziki dla dzieci, wysokie krzesła dla dzieci, tamburiny i ramy do haftowania, kołyski, zasłony z koralików do dekoracji, kojce dla niemowląt, przedmioty reklamowe wypełnione powietrzem, ptaki wypchane, pudełka drewniane lub z tworzyw sztucznych, skrzynie na zabawki, rolety wewnętrzne z listewek zachodzących na siebie, słomki do napojów, śpiwory kempingowe, wypchane zwierzęta, skorupy żółwia, skorupy żółwia imitacje, zwierzęce kopyta, pazury, muszle ostryg, rogi, **21** urządzenia i naczynia do gospodarstw domowych, urządzenia kuchenne, naczynia, wyroby ze szkła, fajansu i porcelany, bidony jako manierki, szczoteczki do brwi, nieelektryczne podgrzewacze do butelki dla niemowląt, gąbki toaletowe, grzebień, etui na grzebień, kieliszki do jajek nie z metali szlachetnych, klatki dla ptaków, klatki dla zwierząt domowych, pojemniki na kleje, kosmetyczki na przybory toaletowe, przybory kosmetyczne, kubki nie z metali szlachetnych, foremki do lodu, mydelniczki, przenośne wanienki dla niemowląt, nocniki, szczoteczki do paznokci, rozpylacze do perfum, pojemniki na nieczystości dla zwierząt, wanienki dla ptaków, szczoteczki do zębów elektryczne, szczoteczki do zębów, **22** drabinki sznurowe, hamaki, kapoki, liny, namioty, nici jedwabne, **23** nici bawełniane, nici i przędza do haftowania, nici i przędza do cerowania, przędza jedwabna, przędza kordonek, nici do szycia, wełna i nici, **24** materiały włókiennicze i tkaniny z włókien naturalnych i sztucznych, bielizna pościelowa, domowa i stołowa, koce, nakrycia na meble, chusty, chusteczki, ręczniki, okładziny do mebli z surowców włókienniczych i tworzyw sztucznych, obrusy, narzuty, nakrycia na łóżka i stoły, artykuły włókiennicze, bielizna kąpielowa, z wyjątkiem odzieży, chorągiewki niepapierowe, tekstylne chusteczki do nosa, materiały pokryte motywami rysunkami do haftowania, kapy, kapy na łóżka, kapy na łóżka pikowane, kapy na łóżka papierowe, kołderki do przykrywania nóg, pledy, pledy podróżne, **25** futra, ubrania, buty, nakrycia głowy, bielizna osobista, skarpety, pończochy, dziewiarstwo, kapelusze, kamasze i pantofle, środki antypoślizgowe do butów, apaszki, fulary, **26** koronki, hafty, guziki, wstążki i sznurowadła, zatrzaski, haftki, szpilki i igły, sztuczne kwiaty, cyfry i litery do znakowania bielizny, błyskotki do ubrań, grzybki do cerowania, szelki do prowadzenia dzieci, druty do dziewiarstwa, artykuły ozdobne do fryzury, szydełka do haftowania, klamry do butów i odzieży, klamry do pasków, kokardy, lamówki, lokówki nieelektryczne, łąty przyklejane na gorąco do reperacji wyrobów włókienniczych, łąty przyklejane na gorąco jako dekoracja artykułów tekstylnych, naparstki do szycia, nici złote lub srebrne do haftowania, sznurowadła, opaski do włosów, ozdoby do odzieży, ozdoby do obuwia, artykuły pasmanteryjne za wyjątkiem nici, peruki, pikotki jako koronki, pompony, pióra ptasie do ubrań, pudełka na przybory do szycia, siatki na włosy, zapięcia do szelek, treski z włosów, warkoczki, zamki błyskawiczne, żaboty, **27** antypoślizgowe maty, maty gimnastyczne, papierowe tapety, wykładziny podłogowe, wykładziny podłogowe izolujące, wykładziny podłogowe winylowe, **28** gry i zabawki, artykuły gimnastyczne i sportowe, ozdoby choinkowe, **29** mięso, ryby, drób, dziczyzna, ekstrakty mięsne, konserwowane, suszone i gotowane owoce i warzywa, galaretki, dzemy, kompoty, jaja, mleko, produkty mleczne, oleje i tłuszcze jadalne, **30** przyprawy, wyroby zbożowe, kawa, herbata, kakao, ciastka, wyroby cukiernicze, słodycze, **31** warzywa i owoce nieprzetworzone, nasiona, rośliny naturalne, kwiaty naturalne, **32** piwo, napoje bezalkoholowe, **35** zgrupowanie na rzecz osób trzecich różnych towarów pozwalające nabywcy wygodnie je oglądać i kupować w dużym sklepie wielobranżowym, usługi agencji informacyjnej handlowej, usługi agencji reklamowych, specjalistyczne doradztwo handlowe, dystrybucja materiałów reklamowych, próbek, druków, prospektów, broszur, informacja o działalności gospodarczej, informacja o działalności handlowej, organizowanie działalności gospodarczej, organizowanie wystaw w celach handlowych i reklamowych, pokazy towarów, promocja towarów i usług, badania rynku, organizowanie targów handlowych i reklamowych, wycena działalności handlowej, dekorowanie wystaw sklepowych, fotokopiowanie, rozpowszechnianie materiałów reklamowych, wynajem powierzchni na cele reklamowe, reklamy,

marketing, **36** kantory wymiany pieniędzy, obsługa kart debetowych, kredytowanie, opłaty ratałne, sprzedaż na kredyt, **37** usługi pralnicze, naprawa aparatów fotograficznych, instalowanie i naprawa komputerów, malowanie pomieszczeń i budynków, naprawa obuwia, pranie i czyszczenie odzieży, prasowanie bielizny i odzieży, tapetowanie, **38** usługi agencji informacyjnych, poczta elektroniczna, przesyłanie wiadomości, telefonia komórkowa, telewizja kablowa, rozpowszechnianie programów telewizyjnych, wypożyczanie urządzeń do przekazywania informacji, **39** transport towarów do domu klienta, pakowanie towarów, produktów, doręczanie paczek, dystrybucja przesyłek, dystrybucja towarów, organizowanie podróży i wycieczek, dostarczanie przesyłek, usługi kurierskie, **40** drukowanie, wywoływanie filmów fotograficznych, kopiowanie zdjęć, hafciarstwo, introligatorstwo, krawiectwo, przeróbki odzieży, powlekanie metali, pozłacanie, **41** nauczanie, organizacja szkoleń i kursów, usługi rozrywkowe, usługi rozrywki telewizyjnej, organizowanie obozów wakacyjnych w zakresie rozrywki, organizowanie imprez sportowych i kulturalnych, wypożyczanie filmów, kamer wideo, książek, kaset, płyt CD, usługi fotograficzne, malowanie portretów, usługi związane z wręczaniem prezentów świątecznych dzieciom na gwiazdkę, **42** usługi projektowania mody, informacja o modzie, programowanie i wypożyczanie komputerów, obrót prawami do domen internetowych, kawiarnie internetowe, **43** kafeterie, kantyny, bary, organizowanie obozów wakacyjnych związane z zakwaterowaniem, **44** usługi optyczne, usługi kosmetyczne i fryzjerskie, **45** wypożyczalnia odzieży, opieka nad dziećmi.

(111) **141240** (220) 2001 01 09 (210) 229886
 (151) 2002 10 10
 (732) SMYK Spółka z o.o., Warszawa, PL.
 (540)



Kolory znaku: czerwony, srebrny

(531) 26.4, 27.5, 29.1

(510), (511) **1** błony i filmy światłoczułe lecz nie naświetlone, zestawy środków chemicznych do reperacji dętek, emulsje fotograficzne, preparaty chemiczne stosowane w fotografii, osłabiacze fotograficzne, płyty fotograficzne o zwiększonej czułości, uczulacze fotograficzne, wywoływacze fotograficzne, papier fotograficzny, tkaniny na fotokopie, papier fotometryczny, guma arabska, kąpiele tonujące i utrwalające stosowane w fotografii, światłoczuła ale nie naświetlona taśma filmowa, kleje do tapet, środki do konserwowania kwiatów, papier lakmusowy, preparaty i topniki do lutowania, kleje do obuwia, papier odczynnikowy, środki do usuwania olei, papier do fotokopii, papier do światłokopii, papier samozabarwiający się używany w fotografii, papier światłoczuły, pektyna do celów fotograficznych, płótno światłoczułe do fotografii, płytki do ferotypii używane w fotografii, preparaty do renowacji płyt fonograficznych, środki do renowacji płyt gramofonowych, środki chemiczne do renowacji skóry, sole tonujące stosowane w fotografii, preparaty chemiczne do odświeżania tekstyliów, chemikalia zapobiegające tworzeniu się plam na tkaninach, utrwalacze, wywoływacze fotograficzne, żelatyna do celów fotograficznych, **2** utrwalacze do akwareli, barwniki, barwniki spożywcze, farby do ceramiki, barwniki do drewna, bejca do drewna, podkłady do malowania drewna, preparaty do konserwacji drewna, emalie do malowania, farbki, spoiwa do farb, farby wodne klejowe lub kazeinowe, tusz do graferowania, papier do barwienia jaj wielkanocnych, kalafonia, środki do konserwacji drewna, lakiery, preparaty zabezpieczające do metalu, preparaty zapobiegające matowieniu metali, rozcieńczalniki do farb, barwników i lakierów, srebro w formie pasty, srebro błyszczące do ceramiki, zagęszczacze do barwników, złocenia, złoto lśniące do wyrobów ceramicznych, **3** środki wybielające i inne substancje stosowane w praniu, środki czyszczące, polerujące i ścierające, mydła, środki perfumeryjne, olejki eteryczne, kosme-

tyki, płyny do pielęgnacji włosów, środki do czyszczenia zębów, dezodoranty osobiste, środki sanitarne będące środkami toaletowymi, 4 świeczki na choinki, świeczki do lampek nocnych, pasty do obuwia, wosk do produkcji świec, 5 środki dezynfekcyjne, dietetyczne środki medyczne, żywność dla niemowląt, środki chwastobójcze i grzybobójcze, produkty higieniczne, dietetyczne środki odżywcze dla dzieci do celów medycznych, 6 baseny kąpielowe, wyroby artystyczne z brązu, cyfry i litery z metali nieszlachetnych z wyjątkiem czcionek, dzwonki, pudełka z metali nieszlachetnych, emblematy dla pojazdów, figurki z metali nieszlachetnych, haki do wspinaczki po oblodzonych powierzchniach, raki do wspinaczki po oblodzonych powierzchniach, kajdanki, kłamry metalowe, kłódki, kotwice, kule stalowe, paliki do namiotów metalowe, metalowe kasetki na pieniądze, skarbonki metalowe, skrzynie metalowe, skrzynki do narzędzi z metalu, dzieła sztuki z metali nieszlachetnych, trampoliny metalowe, metalowe waniarki dla ptaków, 7 pompki napowietrzające do akwariów, płyty drukarskie, prasy drukarskie, dynamy do rowerów, wiertarki, 8 cążki do obcinania paznokci, aparaty do depilacji elektryczne i nieelektryczne, pęsety do depilacji, rylce, przecinaki, dziadki do orzechów nie z metali szlachetnych, gilotynki do paznokci, elektryczne i nieelektryczne dziurkacze, gofrownice, zestawy do golenia, imadła, klucze płaskie, lokówki, czekany, zestawy do manicure i pedicure, maszynki do strzyżenia włosów, młotki jako narzędzia, pilniki do paznokci, pilniki jako narzędzia, piły jako narzędzia, otwieracze do puszek nieelektryczne, scyzoryki, śrubokręty, nieelektryczne aparaty i urządzenia do układania włosów, nożyczki, 9 aparaty fotograficzne, celowniki do aparatów fotograficznych, ciemnie fotograficzne, filtry używane w fotografii, filtry promieni ultrafioletowych do fotografii, ekrany stosowane w fotografii, futerały na przyrządy i aparaturę fotograficzną, ociekacze do suszenia prac fotograficznych, statywy do aparatów fotograficznych, urządzenia do satynowania odbitek fotograficznych, urządzenia do suszenia odbitek fotograficznych, suszarki klisz fotograficznych, kuwety fotograficzne, fotograficzne migawki, aparatura do powiększania stosowana w fotografii, urządzenia do pomiaru prędkości stosowane w fotografii, nośniki płyt ciemniowych używane w fotografii, urządzenia do nablyszczania odbitek fotograficznych, przysłony używane w fotografii, trójnogi do aparatów fotograficznych, wyzwalacze migawek używane w fotografii, lampy błyskowe, lampy do ciemni, spulki używane w fotografii, płyty fonograficzne, urządzenia do czyszczenia płyt fonograficznych, głośniki, szafki na głośniki, głośniki tubowe, gramofony, igły do gramofonu, audiowizualne urządzenia do nauki, dyktafony, kamery wideo, kamery filmowe, kasety video, kasety video z grammi, magnetofony taśmowe, aparaty wideo, wzmacniacze, urządzenia do wzmacniania dźwięku, aparaty telewizyjne, taśmy do czyszczenia głowic magnetofonowych, taśmy do rejestracji dźwięku, taśmy wideo, odtwarzacze kaset, odtwarzacze płyt kompaktowych, urządzenia do odtwarzania dźwięku, odbiorniki audio-video, odbiorniki radiowe, mikrofony, automaty muzyczne uruchamiane monetą, automaty do gier na żetony lub monety, aparatura i przyrządy astronomiczne, dalmierze, kalejdoskopy, szkła kontaktowe, etui na okulary, lornetki, lunety, lupy, lustierka optyczne, mikroskopy, obiektywy stosowane w optyce, oprawki do okularów, szkła do okularów, okulary przeciwsłoneczne, pryzmaty używane w optyce, pudełka na szkiełka mikroskopowe, zestawy soczewek, soczewki optyczne, diapozytywy, aparatura kadrująca do diapozytywów, aparaty do projekcji diapozytywów, ramki do diapozytywów, magnetyczne nośniki danych, drukarki komputerowe, dyski stosowane w informatyce, dyski kompaktowe, dyski optyczne kompaktowe, dyskietki, urządzenia do gier działających wyłącznie z odbiornikiem telewizyjnym, interfejsy stosowane w informatyce, kalkulatory, kalkulatory kieszonkowe, karty z pamięcią lub mikroprocesorem, klawiatura komputerowa, drukarki komputerowe, notesy komputerowe, pamięci komputerowe, komputery, programy komputerowe, modemy, monitory, myszy używane w informatyce, napędy dyskowe używane w informatyce, nośniki informacji magnetyczne i optyczne, notesy elektroniczne, pamięci komputerowe, pióra elektroniczne, procesory, programy komputerowe systemu operacyjnego, kapoki, kamizelki ratunkowe, kaski ochronne, kombinezony dla nurków, kostiumy dla nurków, kombinezony ochronne dla lotników, maski do nurkowania,

aparatura do nurkowania, aparatura do oddychania pod wodą, maski do nurkowania, rękawice do nurkowania, zatyczki do uszu przy nurkowaniu, ochraniacze zębów, aparaty tlenowe do pływania podwodnego, skafandry ochronne, suwaki logarytmiczne, baterie elektryczne, urządzenia do ładowania baterii, baterie do latarek kieszonkowych, biurowe urządzenia do dziurkowania kart, aparaty do rejestrowania czasu, lutownice, magnesy, aparaty i słuchawki telefoniczne, nadajniki używane w telekomunikacji, pipety, gwizdki do przywoływania psów, wagi, fotokopiarki, gwizdki alarmowe ostrzegawcze, 10 higieniczne artykuły gumowe, smoczki do butelek dla niemowląt, zamknięcia do butelek dla niemowląt, butelki do karmienia, gorsety brzuszne, gryzaki dla żabkujących dzieci, przyrządy do karmienia piersią, łyżki do leków, aparaty do masażu, smoczki dziecięce, patyczki do czyszczenia uszu, zatyczki do uszu, wkładki ortopedyczne, 11 abażury, steleze do abażurów, elektryczne podgrzewacze do butelek dla niemowląt, lampki elektryczne na choinkę, klosze do lamp, lampy do akwarium, lampiony, latarki, latarki kieszonkowe, podgrzewacze do łóżek, urządzenie do ogrzewania akwariów, lampy olejowe, urządzenia do opalania się, oświetlenie sufitowe, lampy oświetleniowe, żarówki oświetleniowe, suszarki do włosów, świeczniki, żyrandole, termofory, 12 rowery, wózki dziecięce, balony, zestawy i narzędzia do reperacji dętek, krzeselka bezpieczeństwa dla dzieci do pojazdów, kosze przystosowane do rowerów, pedały do rowerów, pokrowce na siodełka do rowerów i motocykli, przykrycia wózków dziecięcych, ramy rowerowe, rowerowe wózki, błotniki do rowerów, dętki do rowerów, dzwonki do rowerów, hamulce do rowerów, kierownice do rowerów, kierunkowskazy do rowerów, klaksony do rowerów, koła do rowerów, korby pedałów do rowerów, obręcze do rowerów, pompki do rowerów, piasty do rowerów, przekładnie zębate do rowerów, siodełka do rowerów, siatki do rowerów, sanki nożne, wiosła do kajaków, wiosła do łodzi, wiosła krótkie, budki do wózków dziecięcych, daszki składane w wózkach dziecięcych, 13 ognie sztuczne, kapiszony, ognie bengalskie, 14 amulety jako biżuteria, biżuteria, szkatułki na biżuterię z metali szlachetnych, bransoletki do zegarków, breloczki, breloczki do kluczy wymyślne, budziki, ozdoby z bursztynu, buteleczki z metali szlachetnych, zegarki, druciki z metali szlachetnych jako biżuteria, ozdoby z dżetów, kolczyki, spinki do krawatów, łańcuszki jako biżuteria, naszyjniki jako biżuteria, perły jako biżuteria, pierścionki, 15 instrumenty muzyczne, pedały do instrumentów muzycznych, miechy do instrumentów muzycznych, młoteczki do strojenia, smyczki, struny, klapki, klawiatury, kołki, podstawki, ustniki do instrumentów muzycznych, pałeczki perkusyjne, podkładki pod brodę do skrzypiec, regulatory natężenia dźwięku do pianin mechanicznych, urządzenia do odwracania stron, karteek w zeszytach do nut, 16 artykuły papiernicze i intrologatorskie, papier, artykuły szkolne, materiały do klejenia stosowane w papeterii, akwarele, ekierki, pudełka z farbami jako artykuły szkolne, gilotynki do papieru, glina do modelowania, bloki rysunkowe, ołówki, grafity do ołówków, strugarki, temperówki do ołówków, gumki do ścierania, kalka, kalka jako papier, kalka maszynowa, kalka techniczna, płótno do kalkowania, papeteria, kleje, koperty, korektory, kreda do pisania, materiały do modelowania, naklejki adresowe, nalepki jako materiały papiernicze, notesy, lak do pieczętowania, linijki rysownicze, grafity, obwoluty, okładki na dokumenty, saszetki na paszporty, pinezki, pióra, pióra wieczne, wkłady atramentowe do piór, wosk do modelowania nie do celów stomatologicznych, piórka do rysowania, przybory do pisania, przybory szkolne, kasetki na papeterię, rysiki, rysunkowe zestawy w opakowaniach z przegródkami, taśmy samoprzylepne do celów papierniczych lub domowych, zeszyty, rygi, tablice arytmetyczne, książki, zakładki do książki, komiksy, gazety, czasopisma, albumy, prospekty, kalendarze, kalendarze z kartkami do wrywania, fotografie, ramki do fotografii, urządzenia do naklejania fotografii, grafiki, obrazy oprawione lub nie, portrety, reprodukcje graficzne, ryciny, rysunki, materiały do uczenia się i nauczania, mapy geograficzne, globusy, próbki biologiczne do mikroskopu jako materiał dydaktyczny, podręczniki, terraria, akwaria pokojowe, pokrowce do akwarium pokojowego, makiety architektury, bibuły, bibuła filtracyjna, chorągiewki papierowe, papierowe chusteczki do nosa, deski do rysowania, pokrowce na drukarki z materiałów nieteksty-

Innych, drukarki przenośne, karty do gry, talie kart, wzory do haftowania, kalkomanie, kartony na kapelusze, wyroby z kartonu, karty muzyczne z życzeniami, kompas, wykroje do konfekcji odzieżowej, konfetti, płótno malarskie, sztalugi malarskie, wałki do malowania ścian, palety dla malarzy oraz do akwareli, pędzle, pędzle dla malarzy, oprawki, papier do pakowania, pudełka kartonowe lub papierowe, jednorazowe pieluchomajtki z papieru lub celulozy, jednorazowe pieluszki z papieru lub celulozy, wzory pisma, podpórki do utrzymania rzędu książek w pozycji pionowej, ręczniki papierowe, różańce, serwetki papierowe, śliniaki papierowe, śpiewniki, papier świecący, wykroje do szycia, wzory do kalkowania, kartki pocztowe, kartki okolicznościowe, 17 folie metalowe izolacyjne, kit, korki gumowe, nici elastyczne inne niż do celów włókienniczych, nici kauczukowe nie do celów włókienniczych, nici z tworzyw sztucznych nie do celów włókienniczych, obrączki gumowe, przewody giętkie niemetalowe, rękawice ochronne, taśmy samoprzylepne inne niż stosowane w piernictwie, medycynie lub do użytku domowego, taśmy izolacyjne, koperty, woreczki, torby do pakowania z gumy, uszczelki, wentyle z kauczuku lub włókna wulkanizowanego, węże do podlewania, zderzaki gumowe, 18 towary ze skóry i imitacji skóry oraz wyroby z tych materiałów, w szczególności: futra, skóry zwierzęce, aktówki, teczki, torby, torebki, tornistry, kufrы, walizki, wyroby rymarskie, parasole, parasolki, laski, plecaki, portfele, portmonetki, obroże dla psów, pudełka, rzemyki, torby do noszenia dzieci, kuferki na przybory toaletowe, paski do łyżew, teczki na nuty, torby plażowe, plecaki szkolne i turystyczne, pokrowce na parasole, sakiewki, sakiewki z siateczki wykonane nie z metali szlachetnych, torby alpinistyczne, torby do noszenia niemowląt, torby na ubrania podróżne, 19 konstrukcje do akwarium, piasek do akwarium, żwir do akwarium, witraże, żaluzje niemetalowe, 20 meble, materace, poduszki, koldry, śpiwory, lustra, ramy do obrazów, artykuły z drewna, wikliny, chodziki dla dzieci, wysokie krzesła dla dzieci, tamburiny i ramy do haftowania, kołyski, zasłony z koralików do dekoracji, koce dla niemowląt, przedmioty reklamowe wypełnione powietrzem, ptaki wypchane, pudełka drewniane lub z tworzyw sztucznych, skrzynie na zabawki, rolety wewnętrzne z listewek zachodzących na siebie, słomki do napojów, śpiwory kempingowe, wypchane zwierzęta, skorupy żółwia, skorupy żółwia imitacje, zwierzęce kopyta, pazury, muszle ostrzy, rogi, 21 urządzenia i naczynia do gospodarstw domowych, urządzenia kuchenne, naczynia, wyroby ze szkła, fajansu i porcelany, bidony jako manierki, szczoteczki do brwi, nieelektryczne podgrzewacze do butelki dla niemowląt, gąbki toaletowe, grzebienie, etui na grzebienie, kieliszki do jajek nie z metali szlachetnych, klatki dla ptaków, klatki dla zwierząt domowych, pojemniki na kleje, kosmetyczki na przybory toaletowe, przybory kosmetyczne, kubki nie z metali szlachetnych, foremki do lodu, mydelniczki, przenośne wanienki dla niemowląt, nocniki, szczoteczki do paznokci, rozpylacze do perfum, pojemniki na nieczystości dla zwierząt, wanienki dla ptaków, szczoteczki do zębów elektryczne, szczoteczki do zębów, 22 drabinki sznurowe, hamaki, kapoki, liny, namioty, nici jedwabne, 23 nici bawełniane, nici i przędza do haftowania, nici i przędza do cerowania, przędza jedwabna, przędza kordonek, nici do szycia, wełna i nici, 24 materiały włókiennicze i tkaniny z włókien naturalnych i sztucznych, bielizna pościelowa, domowa i stołowa, koce, nakrycia na meble, chusty, chusteczki, ręczniki, okładziny do mebli z surowców włókienniczych i tworzyw sztucznych, obrusy, narzuty, nakrycia na łóżka i stoły, artykuły włókiennicze, bielizna kąpielowa, z wyjątkiem odzieży, chorągiewki niepapierowe, tekstylne chusteczki do nosa, materiały pokryte motywami rysunkami do haftowania, kapy, kapy na łóżka, kapy na łóżka pikowane, kapy na łóżka papierowe, kołderki do przykrywania nóg, pledy, pledy podróżne, 25 futra, ubrania, buty, nakrycia głowy, bielizna osobista, skarpety, pończochy, dziewiarstwo, kapelusze, kamasze i pantofle, środki antypoślizgowe do butów, apaszki, fularы, 26 koronki, hafty, guziki, wstążki i sznurowadła, zatrzaski, haftki, szpilki i igły, sztuczne kwiaty, cyfry i litery do znakowania bielizny, błyskotki do ubrań, grzybki do cerowania, szelki do prowadzenia dzieci, druty do dziewiarstwa, artykuły ozdobne do fryzury, szydełka do haftowania, klamry do butów i odzieży, klamry do pasków, kokardy, lamówki, lokówki nieelektryczne, łąty przyklejane na gorąco do reperacji wyrobów włókienniczych,

łąty przyklejane na gorąco jako dekoracja artykułów tekstylnych, napastrki do szycia, nici złote lub srebrne do haftowania, sznurowadła, opaski do włosów, ornamenty ozdobne do odzieży, ozdoby do obuwia, artykuły pasmanteryjne za wyjątkiem nici, peruki, pikotki jako koronki, pompony, pióra ptasie do ubrań, pudełka na przybory do szycia, siatki na włosy, zapięcia do szelek, treski z włosów, warkocze, zamki błyskawiczne, żaboty, 27 antypoślizgowe maty, maty gimnastyczne, papierowe tapety, wykładziny podłogowe, wykładziny podłogowe izolujące, wykładziny podłogowe winylowe, 28 gry i zabawki, artykuły gimnastyczne i sportowe, ozdoby choinkowe, 29 mięso, ryby, drób, dziczyzna, ekstrakty mięsne, konserwowane, suszone i gotowane owoce i warzywa, galaretki, dżemy, kompoty, jaja, mleko, produkty mleczne, oleje i tłuszcze jadalne, 30 przyprawy, wyroby zbożowe, kawa, herbata, kakao, ciastka, wyroby cukiernicze, słodczyce, 31 warzywa i owoce nieprzetworzone, nasiona, rośliny naturalne, kwiaty naturalne, 32 piwo, napoje bezalkoholowe, 35 zgrupowanie na rzecz osób trzecich różnych towarów pozwalające nabywcy wygodnie je oglądać i kupować w dużym sklepie wielobranżowym, usługi agencji informacji handlowej, usługi agencji reklamowych, specjalistyczne doradztwo handlowe, dystrybucja materiałów reklamowych, próbek, druków, prospektów, broszur, informacja o działalności gospodarczej, informacja o działalności handlowej, organizowanie działalności gospodarczej, organizowanie wystaw w celach handlowych i reklamowych, pokazy towarów, promocja towarów i usług, badania rynku, organizowanie targów handlowych i reklamowych, wycena działalności handlowej, dekorowanie wystaw sklepowych, fotokopiowanie, rozpowszechnianie materiałów reklamowych, wynajem powierzchni na cele reklamowe, reklamy, marketing, 36 kantory wymiany pieniędzy, obsługa kart debetowych, kredytowanie, opłaty ratalne, sprzedaż na kredyt, 37 usługi pralnicze, naprawa aparatów fotograficznych, instalowanie i naprawy komputerów, malowanie pomieszczeń i budynków, naprawa obuwia, pranie i czyszczenie odzieży, prasowanie bielizny i odzieży, tapetowanie, 38 usługi agencji informacyjnych, poczta elektroniczna, przesyłanie wiadomości, telefonia komórkowa, telewizja kablowa, rozpowszechnianie programów telewizyjnych, wypożyczanie urządzeń do przekazywania informacji, 39 transport towarów do domu klienta, pakowanie towarów, produktów, doręczanie paczek, dystrybucja przesyłek, dystrybucja towarów, organizowanie podróży i wycieczek, dostarczanie przesyłek, usługi kurierskie, 40 drukowanie, wywoływanie filmów fotograficznych, kopiowanie zdjęć, hafciarstwo, introligatorstwo, krawiectwo, przeróbki odzieży, powlekanie metali, pozłacanie, 41 nauczanie, organizacja szkoleń i kursów, usługi rozrywkowe, usługi rozrywki telewizyjnej, organizowanie obozów wakacyjnych w zakresie rozrywki, organizowanie imprez sportowych i kulturalnych, wypożyczanie filmów, kamer wideo, książek, kaset, płyt CD, usługi fotograficzne, malowanie portretów, usługi związane z wręczaniem prezentów świątecznych dzieciom na gwiazdkę, 42 usługi projektowania mody, informacja o modzie, programowanie i wypożyczanie komputerów, obrót prawami do domen internetowych, kawiarnie internetowe, 43 kafeterie, kantyny, bary, organizowanie obozów wakacyjnych związanych z zakwaterowaniem, 44 usługi optyczne, usługi kosmetyczne i fryzjerskie, 45 wypożyczalnia odzieży, opieka nad dziećmi.

(111) 141241 (220) 1999 07 08 (210) 204453

(151) 2002 12 02

(732) Premark FEG L.L.C. (a Delaware corporation), Wilmington, US.

(540)



(531) 26.4, 27.5

(510), (511) 3 mydła, detergenty, środki wybielające, środki do zmiękczenia i do płukania tkanin oraz kwasy do odwapniania w postaci proszku.

(111) **141242** (220) 1999 07 08 (210) 204454
 (151) 2002 12 02
 (732) Fuji Photo Film Co., Ltd., Kanagawa-ken, JP.
 (540) INSTAX
 (510), (511) **1** światłoczułe filmy i światłoczuły papier, **9** aparaty fotograficzne, kamery cyfrowe i drukarki cyfrowe.

(111) **141243** (220) 1999 07 08 (210) 204455
 (151) 2002 12 02
 (732) Fuji Photo Film, Co., Ltd., Kanagawa-ken, JP.
 (540) TIARA
 (510), (511) **9** aparaty fotograficzne.

(111) **141244** (220) 1995 06 02 (210) 147551
 (151) 2003 02 14
 (732) BISAN Spółka z o. o., Warszawa, PL.
 (540) BISAN
 (510), (511) **01** kleje techniczne, **02** smary przeciwrzdzewne, taśmy antykorozyjne, kity olejowe, preparaty zabezpieczające przed rdzą, **06** blacha, blacha cynowana, daszki metalowe, gzymsy metalowe, kolanka do rur metalowe, metalowe przewody instalacji wentylacyjnej, wodno-kanalizacyjnej i co, ryny metalowe, zaciski do rur, **11** zawory kanalizacyjne, elementy grzejne, aparaty i urządzenia do wentylacji, kanalizacji i co, **17** farby izolacyjne, materiały do izolacji, mieszanki chemiczne do uszczelniania, szczeliwa do połączeń, rury elastyczne niemetalowe, uszczelki i złączki rur niemetalowe, **19** daszki niemetalowe, pokrycia dachów niemetalowe, przewody niemetalowe, rury drenażowe niemetalowe.

(111) **141245** (220) 1999 07 09 (210) 204476
 (151) 2002 12 03
 (732) Kalicki Przemysław, Kalicki Antoni FENIKS S.C., Warszawa, PL.
 (540)

FENIKS

Kolory znaku: zielony

(531) 27.5, 29.1

(510), (511) **19** tarcica, drewno budowlane i stolarskie, drzwi i okna niemetalowe, pokrycia dachowe niemetalowe, ryny dachowe niemetalowe.

(111) **141246** (220) 2001 01 23 (210) 230566
 (151) 2002 10 09
 (732) Mikołaj Roman Przedsiębiorstwo Produkcyjno-Handlowo-Uslugowe „DOBROŃ-MIKŁASZ“, Dobroń, PL.
 (540) mikłasz

(510), (511) **29** warzywa i owoce konserwowane, warzywa i owoce mrożone, filety rybne, mięso, mięso konserwowane, sałatki owocowe i warzywne, **30** ciasta, ciasta przekładane mięsem, pierogi, pierożki ravioli, potrawy na bazie mąki, pyzy, kluski, kluski z nadzieniem, spaghetti, lody, naleśniki, **40** usługi konserwacji żywności, usługi mrożenia artykułów spożywczych.

(111) **141247** (220) 2001 01 26 (210) 230645
 (151) 2002 10 01
 (732) Wytwórnia Klejów i Zapraw Budowlanych ATLAS Ciupiński i Wspólnicy Spółka Jawna, Łódź, PL.
 (540) atlas

(510), (511) **1** produkty i półprodukty chemiczne, substancje chemiczne nie przetworzone, kleje i zaprawy klejowe, środki impregnujące i konserwujące, preparaty do odfuszczenia, **2** pokrywy powierzchnie dekoracyjne i ochronne kompozycje trwałe lub tymczasowe, w tym bejce, barwniki, farby, lakiery, barwniki, zaprawy farbiarskie, podkłady, szpachlówki, farby do gruntowania, powłoki

gruntowe, środki zabezpieczające przed rdzą i niszczeniem drewna, mury i inne materiały, wszystkie w formie preparatów proszkowych, płynnych, półpłynnych i rozpylanych (w tym w aerozolu) oraz rozcieńczalniki do powyższych związków i preparatów, **19** materiały budowlane niemetalowe, elementy budowlane i półfabrykaty zawierające gips, gips, zaprawy gipsowe, gładzie gipsowe belki, boazeria drewniana i niemetalowa, deski, drewno budowlane, drewno formowane obrabiane, drewno po częściowej obróbce, drzwi i drzwi składane niemetalowe, klepka podłogowa, listwy drewniane, lufciki, okna, ramy niemetalowe, sklejka, tworzywa sztuczne w postaci płyt, form, kształtowników, w tym drobnica, kołki, gałki, uchwyty i kółka, posadzki samopoziomujące, żaluzje niemetalowe, **25** buty, bielizna osobista, legginsy, nakrycia głowy, rajstopy, skarpety, ubrania, wyroby pończosznice, **29** mięso, nabiał, jadalne oleje i tłuszcze, **30** chleb, ciastka, wyroby cukiernicze, piekarnicze, lody, lód do chłodzenia, kawa, herbata, kakao, cukier, ryż, mąka, preparaty zbożowe, przyprawy, wyroby zbożowe, **32** napoje bezalkoholowe z wyjątkiem piwa, wody mineralne, soki owocowe, syropy, napoje owocowe, preparaty do przygotowania napojów z wyjątkiem piwa.

(111) **141248** (220) 2001 02 07 (210) 231271
 (151) 2002 12 02
 (732) CERSANIT S.A., Kielce, PL.
 (540) CERSANIT

(510), (511) **11** wyroby sanitarne z ceramiki, ceramika łazienkowa, bidety, kompakty, miski ustępowe, pisuary, umywalki, postumenty i półpostumenty do umywalk, sedesy, płuczki ustępowe, krany, baterie umywalkowe, kabiny natryskowe, brodziki, natryski, armatura sanitarna, części instalacji sanitarnych, armatura regulacyjna do przewodów i urządzeń wodnych, instalacje sanitarne, uszczelki do kranów i armatury sanitarnej, wanny łazienkowe, wanny z wirowym ruchem wody, wykładziny do wanien, wyposażenie do wanien łazienkowych, zbiorniki do płuczek ustępowych, **19** kabiny kąpielowe niemetalowe, płytki i listwy wykładzinowe niemetalowe, płytki ceramiczne, glazura, terakota, gres, **20** półki, szafki, lustra, meblowe wyposażenie łazienek.

(111) **141249** (220) 2001 08 01 (210) 239136
 (151) 2002 10 17
 (732) Sidło Robert, Król Piotr, Grudzień Andrzej „AWEX“ Spółka Cywilna, Kielce, PL.
 (540)

AWEX

Kolory znaku: czerwony, niebieski, biały

(531) 26.11, 27.5, 29.1

(510), (511) **29** mięso, wędliny, przetwory mięsne, jadalne tłuszcze pochodzenia zwierzęcego, konserwowane mięso, konserwowane przetwory mięsne, **35** usługi importowo-exportowe w zakresie towarów wymienionych w klasie 29.

(111) **141250** (220) 2001 08 16 (210) 239654
 (151) 2002 10 23
 (732) Mokate Spółka Akcyjna, Ustroń, PL.
 (540)



Kolory znaku: brązowy, ciemnozielony, jasnozielony, czerwony, biały, czarny, jasnobrązowy

(531) 8.7, 9.1, 11.3, 19.3, 27.5, 29.1

(510), (511) **29** śmietanka do kawy, **30** kawa.

(111) **141251** (220) 1999 07 07 (210) 204456
(151) 2002 12 02

(732) Katowickie Zakłady Chemii Gospodarczej Pollena-Savona Spółka z o.o., Katowice, PL.

(540) NAGIETEK

(510), (511) **03** środki do mycia i pielęgnacji ciała i włosów, żele, szampony, balsamy, płyny do kąpieli i pod prysznic, kremy, płyny do prania i płukania tkanin, płyny do mycia naczyń, środki myjąco-czyszczące, preparaty przed i po goleniu, perfumy, wody toaletowe, kolońskie, dezodoranty do użytku osobistego, lakiery do włosów.

(111) **141252** (220) 1999 07 09 (210) 204487
(151) 2002 12 03

(732) Berol Corporation, Freeport, US.

(540) GELSTICK

(510), (511) **16** przyrządy do pisania, rysowania i zaznaczania, atramenty i tusze oraz wkłady i wkładki z atramentem lub tuszem do przyrządów do pisania, rysowania i zaznaczania, wkłady i wkładki do przyrządów do pisania z końcówką kulkową, porowatą i walcowatą, grafity do ołówków, wkłady grafitowe do ołówków, piórniki, futerały i pojemniki na przyrządy do pisania, rysowania i zaznaczania oraz na atramenty i tusze, na wkłady i wkładki z atramentem i tuszem, grafit do ołówków oraz wkłady grafitowe do ołówków, materiały piśmienne, sprzęt biurowy (z wyjątkiem mebli), stalówki i końcówki do przyrządów do pisania, rysowania i zaznaczania, gumki do ścierania, zestawy na biurko, korekcyjne płyny, folie i taśmy do korygowania błędów drukowanych, maszynowych i pisanych, rozcieńczalniki do w/w płynów korekcyjnych.

(111) **141253** (220) 1999 07 09 (210) 204488
(151) 2002 12 03

(732) Parker Pen Products, Isleworth, GB.

(540) RIALTO

(510), (511) **16** przyrządy do pisania, rysowania i zaznaczania, atramenty i tusze oraz wkłady i wkładki z atramentem lub tuszem do przyrządów do pisania, rysowania i zaznaczania, wkłady i wkładki do przyrządów do pisania z końcówką kulkową, porowatą i walcowatą, grafity do ołówków, wkłady grafitowe do ołówków, piórniki, futerały i pojemniki na przyrządy do pisania, rysowania i zaznaczania oraz na atramenty i tusze, na wkłady i wkładki z atramentem i tuszem, grafit do ołówków oraz wkłady grafitowe do ołówków, materiały piśmienne, sprzęt biurowy (z wyjątkiem mebli), stalówki i końcówki do przyrządów do pisania, rysowania i zaznaczania, gumki do ścierania, zestawy na biurko, korekcyjne płyny, folie i taśmy do korygowania błędów drukowanych, maszynowych i pisanych, rozcieńczalniki do w/w płynów korekcyjnych.

(111) **141254** (220) 1999 07 13 (210) 204601
(151) 2002 11 29

(732) Fundacja Nauki Języków Obcych LINGVAE MUNDI, Warszawa, PL.

(540)



Kolory znaku: biały, żółty, niebieski, czarny

(531) 1.17, 26.1, 27.5, 29.1

(510), (511) **35** usługi reklamowe dla osób trzecich, przygotowywanie kampanii reklamowych nauki języków, **41** prowadzenie kursów edukacyjnych, głównie nauka języków obcych dla obywateli polskich i języka polskiego dla cudzoziemców, tłumaczenie

z zakresu nauki języków obcych, **42** ekspertyzy z zakresu nauki języków obcych.

(111) **141255** (220) 2001 08 29 (210) 240179
(151) 2002 12 13

(732) Toruńskie Zakłady Materiałów Opatrunkowych Spółka Akcyjna, Toruń, PL.

(540) matosoft natural

(510), (511) **5** podkłady podgipsowe.

(111) **141256** (220) 2001 08 30 (210) 240201
(151) 2002 10 09

(732) Fabryka Wódek „POLMOS ŁAŃCUT“ S.A., Łañcut, PL.

(540)



Kolory znaku: kremowy, biały, złoty, czarny, czerwony, niebieski
(531) 24.1, 27.1, 27.5, 29.1

(510), (511) **33** wódki.

(111) **141257** (220) 2001 10 01 (210) 241302
(151) 2002 12 10

(732) BIOGRAN GmbH Spółka z o.o., Skawina, PL.

(540) ENRILO

(510), (511) **29** preparaty na bazie mleka, budynie, bita śmietana, **30** kawa, kawa nie palona, esencje i ekstrakty kawy, mieszanki kawy i cykorii, namiastki kawy, substytuty kawy, napoje na bazie kawy, herbata, ekstrakty herbaty, kakao, preparaty na bazie kakao, czekolada, napoje na bazie czekolady, produkty czekoladowe, ciasta, ciastka, ciasteczka, galaretki, lody.

(111) **141258** (220) 2001 11 08 (210) 242621
(151) 2002 12 12

(732) P.W. HESTIA Sp. z o.o., Lublin, PL.

(540)



Kolory znaku: czerwony, żółty, biały

(531) 1.15, 27.5, 29.1

(510), (511) **13** ognie bengalskie, sztuczne ognie, preparaty pirotechniczne, **28** zabawki.

(111) **141259** (220) 2001 11 27 (210) 243468
(151) 2002 12 04

(732) DORPOL-ALFA Spółka z o.o., Zielonka, PL.

(540)



Kolory znaku: czarny, biały, żółty

(531) 26.1, 26.4, 27.5, 29.1

(510), (511) **22** płótno impregnowane, tkaniny impregnowane, **24** tkaniny bawełniane, cienkie tkaniny bawełniane, tkaniny elastyczne, materiały jedwabne, krepa, tkaniny lniane, podszywka, tkaniny imitujące skóry zwierząt, surówka, tkaniny ze sztucznego jedwabiu, tafta, materiały tekstylne nietkane, tkaniny wełniane.

(111) **141260** (220) 2001 11 30 (210) 243657
(151) 2002 12 04

(732) Zakłady Przemysłu Cukierniczego MIESZKO S.A., Racibórz, PL.

(540) vitto

(510), (511) **30** kawa, herbata, kakao, cukier, ryż, tapioka, kawa nienaturalna, lody, sago, sosy (przyprawy), przyprawy, chleb, wyroby cukiernicze i słodczyce, lód, miód, melasa, syropy z melasy, drożdże, proszek do pieczenia, sól, musztarda, ocet.

(111) **141261** (220) 1999 07 14 (210) 204684
(151) 2002 12 02

(732) Olesiński Karol, Olesińska Mariola Przedsiębiorstwo Produkcyjno-Handlowe STOPTEX Zakład Pracy Chronionej, Krzyżanów, PL.

(540)



Kolory znaku: granatowy, czarny, żółty, pomarańczowy, biały, złoty, srebrny, brązowy

(531) 11.3, 26.4, 27.5, 29.1

(510), (511) **30** kawa.

(111) **141262** (220) 1999 07 14 (210) 204685
(151) 2002 12 02

(732) Olesiński Karol, Olesińska Mariola Przedsiębiorstwo Produkcyjno-Handlowe STOPTEX Zakład Pracy Chronionej, Krzyżanów, PL.

(540)



Kolory znaku: żółty, zielony, czarny, biały, srebrny, brązowy, złoty

(531) 11.1, 11.3, 27.5, 29.1

(510), (511) **30** herbata, kawa, kakao, cukier, ryż, przyprawy, **39** konfekcjonowanie artykułów spożywczych.

(111) **141263** (220) 1999 07 15 (210) 204738
(151) 2002 12 02

(732) Topeco AB, Ulricehamn, SE.

(540) TOPECO

(510), (511) **25** ubrania, obuwie, nakrycia głowy, paski.

(111) **141264** (220) 1999 07 14 (210) 204750
(151) 2002 12 03

(732) Wystygo Marek Optyka Okularowa, Wrocław, PL.

(540)



Kolory znaku: czarny, czerwony

(531) 26.1, 26.7, 27.5, 29.1

(510), (511) **9** oprawy okularowe, szkła korekcyjne, okulary przeciwsłoneczne, przyrządy optyczne, etui na okulary, **44** usługi optyczne.

(111) **141265** (220) 1999 07 14 (210) 204751
(151) 2002 12 03

(732) Dolnośląskie Centrum Okulistyczne Spółka z o.o., Wrocław, PL.

(540)

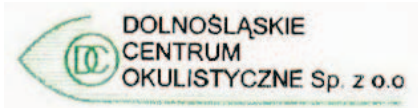

Kolory znaku: zielony, czarny

(531) 26.11, 27.5, 29.1

(510), (511) **44** świadczenie usług medycznych w dziedzinie okulistyki.

(111) **141266** (220) 1999 07 16 (210) 204761
(151) 2002 12 03

(732) PIN Spółka z o.o., Warszawa, PL.

(540)



Kolory znaku: czarny, granatowy

(531) 27.5, 29.1

(510), (511) **16** czasopismo.

(111) **141267** (220) 1999 07 16 (210) 204772
(151) 2002 12 03

(732) Intel Corporation (a Delaware corporation), Santa Clara, US.

(540) INTEL INSIDE XEON

(510), (511) **9** aparaty i przyrządy naukowe, żeglarskie, geodezyjne, elektryczne, fotograficzne, kinematograficzne, optyczne, wagowe, pomiarowe, sygnalizacyjne, kontrolne, do ratowania życia i do celów dydaktycznych, aparaty do nagrywania, transmisji lub reprodukcji dźwięku lub obrazu, magnetyczne nośniki danych, dyski z nagraniami, automaty wrzutowe i mechanizmy do urządzeń uruchamianych przez wrzucenie monety lub żetonu, kasy sklepowe, maszyny liczące, sprzęt do przetwarzania danych, aparaty do gaszenia ognia, komputery, sprzęt komputerowy, komputerowe stacje robocze, komputery notatnikowe i komputery typu laptop, komputery przenośne, mikrokomputery, serwery, komputerowe oprogramowanie układowe, półprzewodniki, mikroprocesory, układy scalone, mikrokomputery, komputerowe zestawy układów mikroprocesorowych, komputerowe płyty główne i komputerowe płyty rozszerzenia, komputerowe płyty grafiki, sprzęt tworzący sieć komputerową, adaptery do sieci komputerowych, węzły komutacyjne, urządzenia trasujące i gniazda do sieci komputerowych, komputerowe urządzenia peryferyjne i urządzenia elektroniczne stosowane z komputerami, klawiatury komputerowe, manipulatory kulkowe, myszy komputerowe, komputerowe urządzenia wejściowe, monitory, urządzenia wizyjne, wizyjne płytki drukowane, wizyjne produkty systemowe, aparaty i sprzęt do zapisywania, przetwarzania, odbierania, reprodukcji, transmisji, modyfikacji, upakowania, rozpakowania, przesyłania drogą radiową, łączenia i/lub udoskonalania dźwięku, obrazów, grafiki i danych, algorytmy do upakowania i rozpakowania danych, aparaty do testowania i kalibrowania podzespołów komputerowych, urządzenia umożliwiające odbiór pro-

gramów telewizyjnych, programy komputerowe do zarządzania siecią komputerową, komputerowe programy użytkowe, oprogramowanie komputerowych systemów operacyjnych, programy komputerowe do zapisywania, przetwarzania, odbioru, reprodukcji, transmisji, modyfikacji, upakowania, rozpakowania, przesyłania drogą radiową, łączenia i/lub ulepszania dźwięku, wideo, obrazów, grafiki i danych, programy komputerowe do projektowania stron internetowych, programy komputerowe umożliwiające dostęp i korzystanie z internetu, aparaty i przyrządy telekomunikacyjne, aparaty i sprzęt do wideokonferencji, telekonferencji, do wymiany i edycji dokumentów, kamery, słuchawki nagłowne, części, osprzęt oraz aparaty testujące do wszystkich w/w towarów, podręczniki użytkownika sprzedawane jako całość z w/w towarami.

(111) **141268** (220) 1999 07 16 (210) 204773
(151) 2002 12 03

(732) Intel Corporation (a Delaware corporation), Santa Clara, US.

(540) INTEL XEON

(510), (511) **9** aparaty i przyrządy naukowe, żeglarskie, geodezyjne, elektryczne, fotograficzne, kinematograficzne, optyczne, wagowe, pomiarowe, sygnalizacyjne, kontrolne, do ratowania życia i do celów dydaktycznych, aparaty do nagrywania, transmisji lub reprodukcji dźwięku lub obrazu, magnetyczne nośniki danych, dyski z nagraniami, automaty wrzutowe i mechanizmy do urządzeń uruchamianych przez wrzucenie monety lub żetonu, kasy sklepowe, maszyny liczące, sprzęt do przetwarzania danych, aparaty do gaszenia ognia, komputery, sprzęt komputerowy, komputerowe stacje robocze, komputery notatnikowe i komputery typu laptop, komputery przenośne, mikrokomputery, serwery, komputerowe oprogramowanie układowe, półprzewodniki, mikroprocesory, układy scalone, mikrokomputery, komputerowe zestawy układów mikroprocesorowych, komputerowe płyty główne i komputerowe płyty rozszerzenia, komputerowe płyty grafiki, sprzęt tworzący sieć komputerową, adaptory do sieci komputerowych, węzły komutacyjne, urządzenia trasujące i gniazda do sieci komputerowych, komputerowe urządzenia peryferyjne i urządzenia elektroniczne stosowane z komputerami, klawiatury komputerowe, manipulatory kulkowe, myszy komputerowe, komputerowe urządzenia wejściowe, monitory, urządzenia wizyjne, wizyjne płytki drukowane, wizyjne produkty systemowe, aparaty i sprzęt do zapisywania, przetwarzania, odbierania, reprodukcji, transmisji, modyfikacji, upakowania, rozpakowania, przesyłania drogą radiową, łączenia i/lub udoskonalania dźwięku, obrazów, grafiki i danych, algorytmy do upakowania i rozpakowania danych, aparaty do testowania i kalibrowania podzespołów komputerowych, urządzenia umożliwiające odbiór programów telewizyjnych, programy komputerowe do zarządzania siecią komputerową, komputerowe programy użytkowe, oprogramowanie komputerowych systemów operacyjnych, programy komputerowe do zapisywania, przetwarzania, odbioru, reprodukcji, transmisji, modyfikacji, upakowania, rozpakowania, przesyłania drogą radiową, łączenia i/lub ulepszania dźwięku, wideo, obrazów, grafiki i danych, programy komputerowe do projektowania stron internetowych, programy komputerowe umożliwiające dostęp i korzystanie z internetu, aparaty i przyrządy telekomunikacyjne, aparaty i sprzęt do wideokonferencji, telekonferencji, do wymiany i edycji dokumentów, kamery, słuchawki nagłowne, części, osprzęt oraz aparaty testujące do wszystkich w/w towarów, podręczniki użytkownika sprzedawane jako całość z w/w towarami.

(111) **141269** (220) 1999 07 16 (210) 204774
(151) 2002 12 03

(732) Intel Corporation (a Delaware corporation), Santa Clara, US.

(540) XEON

(510), (511) **9** aparaty i przyrządy naukowe, żeglarskie, geodezyjne, elektryczne, fotograficzne, kinematograficzne, optyczne, wagowe, pomiarowe, sygnalizacyjne, kontrolne, do ratowania życia i do celów dydaktycznych, aparaty do nagrywania, transmisji lub reprodukcji dźwięku lub obrazu, magnetyczne nośniki danych, dyski z nagraniami, automaty wrzutowe i mechanizmy do urządzeń uruchamianych przez wrzucenie monety lub żetonu, kasy sklepowe, maszyny liczące, sprzęt do przetwarzania danych, aparaty do gaszenia ognia, kompu-

tery, sprzęt komputerowy, komputerowe stacje robocze, komputery notatnikowe i komputery typu laptop, komputery przenośne, mikrokomputery, serwery, komputerowe oprogramowanie układowe, półprzewodniki, mikroprocesory, układy scalone, mikrokomputery, komputerowe zestawy układów mikroprocesorowych, komputerowe płyty główne i komputerowe płyty rozszerzenia, komputerowe płyty grafiki, sprzęt tworzący sieć komputerową, adaptory do sieci komputerowych, węzły komutacyjne, urządzenia trasujące i gniazda do sieci komputerowych, komputerowe urządzenia peryferyjne i urządzenia elektroniczne stosowane z komputerami, klawiatury komputerowe, manipulatory kulkowe, myszy komputerowe, komputerowe urządzenia wejściowe, monitory, urządzenia wizyjne, wizyjne płytki drukowane, wizyjne produkty systemowe, aparaty i sprzęt do zapisywania, przetwarzania, odbierania, reprodukcji, transmisji, modyfikacji, upakowania, rozpakowania, przesyłania drogą radiową, łączenia i/lub udoskonalania dźwięku, obrazów, grafiki i danych, algorytmy do upakowania i rozpakowania danych, aparaty do testowania i kalibrowania podzespołów komputerowych, urządzenia umożliwiające odbiór programów telewizyjnych, programy komputerowe do zarządzania siecią komputerową, komputerowe programy użytkowe, oprogramowanie komputerowych systemów operacyjnych, programy komputerowe do zapisywania, przetwarzania, odbioru, reprodukcji, transmisji, modyfikacji, upakowania, rozpakowania, przesyłania drogą radiową, łączenia i/lub ulepszania dźwięku, wideo, obrazów, grafiki i danych, programy komputerowe do projektowania stron internetowych, programy komputerowe umożliwiające dostęp i korzystanie z internetu, aparaty i przyrządy telekomunikacyjne, aparaty i sprzęt do wideokonferencji, telekonferencji, do wymiany i edycji dokumentów, kamery, słuchawki nagłowne, części, osprzęt oraz aparaty testujące do wszystkich w/w towarów, podręczniki użytkownika sprzedawane jako całość z w/w towarami.

(111) **141270** (220) 1999 07 16 (210) 204775
(151) 2002 12 03

(732) Dansk Droge A/S, Ishøj, DK.

(540) GinkgoMax

(510), (511) **5** preparaty witaminowe, dodatki żywieniowe i leki naturalne, wszystkie przeznaczone do stosowania u ludzi.

(111) **141271** (220) 1999 07 16 (210) 204782
(151) 2002 12 03

(732) Haier Group Corporation, Shandong, CN.

(540)



(531) 2.5

(510), (511) **9** komputery, mikroprocesory, dyski, komputery notatnikowe, kalkulatory, maszyny powielające, maszyny telekopiowe, telefony, video telefony, telewizory, telekamery, kamery, żelazka elektryczne, rejestratory, odtwarzacze kompaktowe.

(111) **141272** (220) 1999 07 16 (210) 204783
(151) 2002 12 03

(732) Haier Group Corporation, Shandong, CN.

(540)

海尔

(531) 28.3

(510), (511) **9** komputery, mikroprocesory, dyski, komputery notatnikowe, kalkulatory, maszyny powielające, maszyny telekopiowe, telefony, video telefony, telewizory, telekamery, kamery, żelazka elektryczne, rejestratory, odtwarzacze kompaktowe.

(111) **141273** (220) 1999 07 16 (210) 204784
 (151) 2002 12 03
 (732) Haier Group Corporation, Shandong, CN.
 (540)

Haier

(531) 27.5
 (510), (511) **9** komputery, mikroprocesory, dyski, komputery notatnikowe, kalkulatory, maszyny powielające, maszyny telekopio-we, telefony, video telefony, telewizory, telekamery, kamery, żelazka elektryczne, rejestratory, odtwarzacze kompaktowe.

(111) **141274** (220) 1999 07 15 (210) 204791
 (151) 2002 12 03
 (732) Jankowski Antoni E. „ANTIA“, Łódź, PL.
 (540) antia
 (510), (511) **6** posągi i figurki z metali nieszlachetnych, **8** broń biała: szable, miecze, noże myśliwskie, turystyczne, dekoracyjne, **34** popielniczki z metali nieszlachetnych.

(111) **141275** (220) 1999 07 15 (210) 204806
 (151) 2002 12 06
 (732) Beiersdorf Aktiengesellschaft, Hamburg, DE.
 (540)



Kolory znaku: cieniowany niebieski, jasnoblękitny
 (531) 27.5, 29.1
 (510), (511) **3** środki do pielęgnacji ciała, środki do pielęgnacji urody.

(111) **141276** (220) 1999 07 16 (210) 204841
 (151) 2002 12 06
 (732) Przedsiębiorstwo Przemysłu Spirytusowego POLMOS, Warszawa, PL.
 (540)



Kolory znaku: niebieski
 (531) 27.5, 29.1
 (510), (511) **33** napoje alkoholowe.

(111) **141277** (220) 1999 07 16 (210) 204842
 (151) 2002 12 06
 (732) Przedsiębiorstwo Przemysłu Spirytusowego POLMOS, Warszawa, PL.
 (540)



Kolory znaku: granatowy
 (531) 27.5, 29.1
 (510), (511) **33** napoje alkoholowe.

(111) **141278** (220) 1999 07 16 (210) 204844
 (151) 2002 12 06
 (732) Przedsiębiorstwo Przemysłu Spirytusowego POLMOS, Warszawa, PL.
 (540)



Kolory znaku: czerwony
 (531) 27.5, 29.1
 (510), (511) **33** napoje alkoholowe.

(111) **141279** (220) 1999 07 17 (210) 204855
 (151) 2002 12 06
 (732) ING Bank Śląski Spółka Akcyjna, Katowice, PL.
 (540)



Kolory znaku: kremowy, burgund
 (531) 26.13, 27.5, 29.1
 (510), (511) **16** afisze, albumy, bilety, broszury, czasopisma, okładki na dokumenty, druki, katalogi, książki, almanachy, kalendarze, blankiety, bilety, gazety, materiały informacyjno-promocyjne, druki jako przesyłki pocztowe, formularze, notesy, materiały szkoleniowe i instruktażowe, publikacje, okładki na czekki, segregatory na dokumenty, kartki okolicznościowe, chorągiewki papierowe, karty pocztowe, prospekty, pióra, długopisy, podstawki do długopisów i ołówków, torby do pakowania z papieru lub tworzyw sztucznych, **18** aktówki, dyplomatki, teczki skórzane, etui na klucze, klasery na karty wizytowe, plecaki, parasole, portfele, portmonetki, etui na karty płatnicze, torby podróżne, **36** operacje bankowe, usługi finansowe, analizy finansowe, doradztwo finansowe, informacja bankowa, inwestycje kapitałowe, lokaty kapitałów, kredytowanie, pośrednictwo finansowe, powiernictwo finansowe, finansowanie pożyczek, transakcje finansowe, transfer elektroniczny środków finansowych, zarządzanie finansami.

(111) **141280** (220) 1999 07 19 (210) 204883
 (151) 2002 10 22
 (732) Glaxo Group Limited, Greenford, Middlesex UB6 ONN, GB.
 (540) TRIZIVIR
 (510), (511) **5** preparaty i substancje farmaceutyczne.

(111) **141281** (220) 1998 03 25 (210) 184978
 (151) 2002 09 25
 (732) Andrzej Ogrodnik TROPICAL, Chorzów, PL.
 (540) FIT
 (510), (511) **1** preparaty nawozowe sztuczne i naturalne, **5** preparaty i leki stosowane w hodowli flory i fauny, zwłaszcza hodowanej w akwariach i zbiornikach dekoracyjnych, **31** pokarmy dla fauny, zwłaszcza hodowanej w akwariach i zbiornikach dekoracyjnych.

(111) **141282** (220) 1998 10 20 (210) 193207
 (151) 2002 11 06
 (732) Wyeth, Madison, US.
 (540) CHILDREN'S ADVIL
 (510), (511) **5** preparaty farmaceutyczne.

(111) **141283** (220) 1999 07 20 (210) 204901
 (151) 2002 11 21
 (732) Galeria Centrum Spółka z o.o., Warszawa, PL.

(540)



Kolory znaku: pomarańczowy, biały

(531) 27.5, 29.1

(510), (511) **14** biżuteria, **18** torby na kółkach, torby na ubranie, torby na zakupy, torby plażowe, torby podróżne, torby turystyczne, torebki damskie, walizki, **25** bielizna, rękawice, czapki, apaszki, fulary, odzież męska, odzież damska.(111) **141284** (220) 1999 07 20 (210) 204910

(151) 2002 11 21

(732) National Car Rental System, Inc., Minneapolis, US.

(540)



(531) 27.5

(510), (511) **39** usługi związane z wypożyczeniem samochodów i dokonywaniem rezerwacji samochodów.(111) **141285** (220) 1999 07 22 (210) 205131

(151) 2002 12 10

(732) Chojnacki Janusz Przedsiębiorstwo Produkcynjo-Handlowo-Usługowe LASKOMEX, Łódź, PL.

(540)



Kolory znaku: czerwony, czarny

(531) 26.11, 27.5, 29.1

(510), (511) **6** osprzęt metalowy do drzwi, zasuw i zamki do drzwi, bramy metalowe, **9** elektryczne urządzenia do otwierania drzwi, zamki elektryczne, zamknięcia drzwiowe elektryczne, domofony i wideofony.(111) **141286** (220) 1999 07 24 (210) 205168

(151) 2002 12 10

(732) Fudaliński Jan, Fudalińska Dorota, Fudalińska Halina Śląskie Centrum Pożyczek - J.D.H. Fudalińscy S.C., Bytom, PL.

(540)



Kolory znaku: czerwony, czarny

(531) 27.5, 29.1

(510), (511) **36** pośrednictwo finansowe, prowadzenie lombardów, udzielanie pożyczek pod zastaw.(111) **141287** (220) 1999 07 26 (210) 205185

(151) 2002 12 10

(732) TATUŚ Spółka z o.o., Warszawa, PL.

(540)



Kolory znaku: jasnokremowy, ciemnozielony

(531) 24.15, 27.5, 29.1

(510), (511) **29** galaretki jadalne, mleczne napoje i produkty, **30** ciasta, ciastka, ciasteczka, ciasta przekładane mięsem, cukiernicze wyroby, ciasta z owocami, jogurty mrożone, lody spożywcze, pizze, wyroby garmażeryjne, zapiekanki.(111) **141288** (220) 1999 07 27 (210) 205286

(151) 2002 12 10

(732) Henkel Kommanditgesellschaft auf Aktien, Dsseldorf, DE.

(540)



Kolory znaku: żółty, czarny, czerwony, biały

(531) 26.1, 26.5, 27.5, 29.1

(510), (511) **1** kleje do celów przemysłowych, **16** kleje do materiałów piśmiennych, dla gospodarstwa domowego i dla majsterkowiczów.(111) **141289** (220) 1999 07 27 (210) 205287

(151) 2002 12 10

(732) Henkel Kommanditgesellschaft auf Aktien, Dsseldorf, DE.

(540)



Kolory znaku: żółty, czarny, czerwony, biały

(531) 1.3, 26.1, 26.5, 27.5, 29.1

(510), (511) **1** kleje do celów przemysłowych, **16** kleje do materiałów piśmiennych, dla gospodarstwa domowego i dla majsterkowiczów.(111) **141290** (220) 1999 07 27 (210) 205288

(151) 2002 12 10

(732) SmithKline Beecham Biologicals S.A., Rixensart, BE.

(540) QUINPORIX

(510), (511) **5** preparaty i substancje farmaceutyczne i lecznicze dla ludzi, szczepionki.(111) **141291** (220) 1999 07 27 (210) 205289

(151) 2002 12 10

(732) ConAgra, Inc. (Delaware corporation), Omaha, US.

(540)



(531) 24.17, 27.5

(510), (511) **30** kukurydza prażona (popcorn), kukurydza w paczkach do przygotowania prażonej kukurydzy w kuchenkach mikrofalowych.(111) **141292** (220) 1999 07 27 (210) 205290

(151) 2002 12 10

(732) ConAgra, Inc. (Delaware corporation), Omaha, US.
(540)



(531) 4.5, 27.5
(510), (511) **30** kukurydza prażona (popcorn), kukurydza w paczkach do przygotowania prażonej kukurydzy w kuchenkach mikrofalowych.

(111) **141293** (220) 1999 07 28 (210) 205292
(151) 2002 12 10
(732) Przedsiębiorstwo POLMOS Białystok Spółka Akcyjna, Białystok, PL.
(540)



Kolory znaku: czerwony, czarny, srebrny
(531) 27.5, 29.1
(510), (511) **32** napoje alkoholowe, **33** napoje bezalkoholowe.

(111) **141294** (220) 1999 07 28 (210) 205293
(151) 2002 12 10
(732) Przedsiębiorstwo Cukiernicze „Jutrzenka“ S.A., Bydgoszcz, PL.
(540) JEŻYKI
(510), (511) **30** wyroby cukiernicze.

(111) **141295** (220) 1999 07 28 (210) 205302
(151) 2002 12 10
(732) Deborah Cosmetics B.V., Rotterdam, NL.
(540) DEBORAH
(510), (511) **3** wyroby perfumeryjne, olejki eteryczne, produkty kosmetyczne.

(111) **141296** (220) 1999 07 28 (210) 205303
(151) 2002 12 10
(732) Berlin-Chemie AG, Berlin, DE.
(540) PREMOVIR
(510), (511) **5** produkty farmaceutyczne.

(111) **141297** (220) 1999 07 28 (210) 205306
(151) 2002 12 10
(732) Przedsiębiorstwo Farmaceutyczne ANPHARM S.A., Warszawa, PL.
(540) Violaxid
(510), (511) **5** produkty farmaceutyczne.

(111) **141298** (220) 1999 07 28 (210) 205307
(151) 2002 12 10
(732) Przedsiębiorstwo Farmaceutyczne ANPHARM S.A., Warszawa, PL.
(540) Densomax
(510), (511) **5** produkty farmaceutyczne.

(111) **141299** (220) 1999 08 04 (210) 205686
(151) 2002 12 05
(732) Stróżniak Grzegorz ROCK-LONG-LUCK, Poznań, PL.
(540) lombard
(510), (511) **14** biżuteria srebrna, **41** usługi w zakresie rozrywki, usługi w zakresie produkcji widowisk, **43** usługi gastronomiczne.

(111) **141300** (220) 1999 08 09 (210) 205839
(151) 2002 12 05
(732) Stróżniak Grzegorz ROCK-LONG-LUCK, Poznań, PL.
(540)



Kolory znaku: ciemnoróżowy, czarny, srebrno-szary
(531) 26.11, 27.5, 29.1
(510), (511) **9** płyty kompaktowe, kasety audiovideo, urządzenia do przesyłania i odbioru obrazu i dźwięku, **41** usługi w zakresie rozrywki, w zakresie produkcji widowisk.

(111) **141301** (220) 1999 04 01 (210) 200059
(151) 2002 07 10
(732) DROP S.A., Ostrów Wlkp., PL.
(540)



Kolory znaku: niebieski, ciemno-zielony, jasno-zielony, brązowy, biały, żółty, niebiesko-czarny
(531) 3.7, 6.3, 29.1
(510), (511) **29** pasztet z kaczki.

(111) **141302** (220) 2000 01 07 (210) 212088
(151) 2002 10 18
(732) NAŁĘCZÓW ZDRÓJ Spółka z o.o., Nałęczów, PL.
(540)



Kolory znaku: granatowy, srebrny, czerwony
(531) 24.1, 25.1, 27.5, 29.1
(510), (511) **32** wody mineralne.

(111) **141303** (220) 2000 02 02 (210) 213291
(151) 2002 10 16
(732) Paramount Pictures Corporation, Los Angeles, California 90038-3197, US.
(540) PARAMOUNT HOME VIDEO INTERNATIONAL
(510), (511) **9** aparatura wideo, taśmy wideo, kasety wideo, dyski cyfrowe wideo/universalne dyski wideo DVD, dyski wizyjne, dyski optyczne, dyski laserowe, dyski kompaktowe (w tym igły, lasery i/lub inne czytniki światła) jak i również aparatura, przyrządy używane w połączeniu z urządzeniami wideo i urządzeniami dysków, aparatura i urządzenia do nagrywania, transmisji i reprodukcji dźwięku i obrazów, urządzenia tekstowe wideo i na dysk, hologramy, wywołane filmy kinematograficzne i telewizyjne, urządzenia, aparaty i wyposażanie elektroniczne, fotograficzne,

kinematograficzne, fonograficzne i komunikacyjne, gry wideo, **41** usługi wyświetlania filmów, wideo i video produktów, usługi kinowe, usługi dystrybucji filmów, usługi dystrybucji wideo, wynajem kaset wideo, wideodysków, dysków laserowych, dysków cyfrowych wideo/universalnych dysków video DVD.

(111) **141304** (220) 1996 06 28 (210) 161576
(151) 2002 12 16
(732) Jorasz Hanna „FEMME FATALE“, Międzychód, PL.
(540) Femme Fatale
(510), (511) **25** bielizna osobista, biustonosze, wszelkiego rodzaju artykuły odzieżowe, obuwie, nakrycia głowy.

(111) **141305** (220) 1997 04 30 (210) 172969
(151) 2002 12 16
(732) Lorens Dariusz Sklep Mody Męskiej WIKTOR, Warszawa, PL.
(540)



Kolory znaku: szafirowy, zielony, szary, biały
(531) 2.7, 26.4, 27.5, 29.1
(510), (511) **25** odzież z tworzyw naturalnych i sztucznych.

(111) **141306** (220) 1997 12 29 (210) 181783
(151) 2002 12 19
(732) „ROLVET“ Józef i Barbara Napierała Spółka Jawna, Lwówek, PL.
(540)



Kolory znaku: biały, błękitny, żółty
(531) 3.11, 26.1, 27.5, 29.1
(510), (511) **5** produkty farmaceutyczne dla zwierząt, weterynaryjne, higieniczne dla zwierząt, preparaty do niszczenia szkodników.

(111) **141307** (220) 1998 08 10 (210) 190428
(151) 2002 12 19
(732) BP p.l.c., Londyn EC2M 7BA, GB.
(540)



Kolory znaku: żółty, zielony, jasny szary
(531) 7.1, 19.1, 27.5, 29.1
(510), (511) **4** gaz w postaci płynnej lub gazowej, **6** pojemniki metalowe na prężne gazy lub paliwa płynne.

(111) **141308** (220) 1998 08 28 (210) 191132
(151) 2002 12 16
(732) Filipowsky Beata PPUH „FILPLAST“, Dobra - Komorniki, PL.

(540)



(531) 26.1, 26.11, 27.5
(510), (511) **6** metalowe materiały budowlane, konstrukcje metalowe, okna, żaluzje, okucia, wyroby ślusarskie, **22** materiały włókniste i tekstylne surowe, plandeki, markizy, sznury, żaluzje i daszki z materiałów tekstylnych, **35** zebranie w jednym miejscu z korzyścią dla innych różnorodnych towarów, umożliwiające klientom oglądanie tych towarów w dogodny sposób i ich nabywanie w sklepie z materiałami budowlanymi, prowadzenie interesów osób trzecich w zakresie reklamowania i kojarzenia kontrahentów handlowych, obrót fakturowy i tranzytowy bez kontaktu z towarem, **40** obróbka materiałów, lakierowanie, powlekanie, spawanie, impregnowanie, stolarstwo, ciesielstwo.

(111) **141309** (220) 1998 09 11 (210) 191691
(151) 2002 12 18
(732) Zientara Irena, Jakubowski Jerzy Zakład Przetwórstwa Spożywczego MAZOWSZE S.C., Iłów, PL.
(540)



Kolory znaku: czerwony, biały, złoty, czarny, zielony, cielisty
(531) 5.1, 5.9, 27.5, 29.1
(510), (511) **29** chrzan, **40** usługi w zakresie produkcji chrzanu (konserwowanie, miazdzenie i wytlaczanie).

(111) **141310** (220) 1998 10 23 (210) 193432
(151) 2002 12 20
(732) Skoczeń Ewa A.S.S.3 Biuro Exportu, Importu i Marketingu, Świętochłowice, PL.
(540)



Kolory znaku: granatowy, czarny
(531) 1.5, 1.17, 27.5, 29.1
(510), (511) **35** usługi w zakresie prowadzenia agencji importowo-eksportowej i agencji reklamowej, usługi w zakresie dystrybucji materiałów reklamowych, pokazy towarów, usługi w zakresie promocji towarów świadczone na rzecz osób trzecich, uaktualnianie materiałów reklamowych, marketing, usługi w zakresie prowadzenia sklepu w zakresie: przyborów do pisania, materiałów biurowych, upominków, wyrobów ze skóry: torebek, toreb, portmonek, portfeli, sakiewek, aktówek, teczek, toreb, kufrów i waliz podręcznych, etui na klucze, etui na dokumenty, etui na okulary, pasków, rękawiczek, kasetek ze skór zwierzęcych, etui na przybory do manicure, kuferków na przybory toaletowe, klaserów na karty wizytowe i karty płatnicze, oraz innych wyrobów ze skóry naturalnej o charakterze upominkowym jak i przeznaczonych specjalnie do celów reklamowych, usługi w zakresie komputerowej obróbki danych, **39** usługi w zakresie magazynowania i składowania towarów, usługi w zakresie pakowania towarów, **40** usługi w zakresie apreturowania papieru, barwienie skór, usługi w zakresie drukowania wzorców na papierze, tkaninach i skórach, usługi w zakresie kompletowania materiałów zamówionych przez osoby trzecie, usługi w zakresie laminowania, usługi w zakresie świadczenia informacji o środkach i sposobach zabezpieczenia materiałów, **42** usługi z zakresu druku litograficznego, offsetowego i sitodruku oraz fotoskładu, usługi świadczone przez grafików, usługi w zakresie testowania materiałów, usługi w zakresie odpłatnego udostępniania czasu dostępu do komputerów w celu przetwarzania

danych, usługi w zakresie projektowania opakowań i wzornictwa przemysłowego.

(111) **141311** (220) 1998 10 23 (210) 193459
(151) 2002 12 18

(732) Gostomski Jan, Gostomska Ewa, Gostomska Gabriela
Przedsiębiorstwo Gazyfikacji Bezprzewodowej Zalgaz S.C.,
Bronowo Zalesie, PL.

(540)



Kolory znaku: fioletowy, biały, czerwony

(531) 1.15, 19.1, 27.5, 29.1

(510), (511) **39** usługi w zakresie rozlewu i dystrybucji gazu płynnego propan-butan do odbiorców indywidualnych i hurtowych.

(111) **141312** (220) 1998 11 17 (210) 194415
(151) 2002 12 20

(732) Polskie Wydawnictwo Transportowe Joint-Venture Spółka z o.o., Warszawa, PL.

(540)



Kolory znaku: niebieski, czarny, biały, szary

(531) 7.11, 26.2, 27.5, 29.1

(510), (511) **16** książki, publikacje, prospekty, druki, kalendarze, etykiety, blankiety, ulotki reklamowe, zaproszenia, wizytówki, cenniki, materiały szkoleniowe, almanachy, **35** organizowanie wystaw handlowych i reklamowych, **42** administrowanie wystawami, zarządzanie miejscami wystawowymi.

(111) **141313** (220) 1998 11 17 (210) 194416
(151) 2002 12 20

(732) Instalator Polski Spółka z o.o., Warszawa, PL.

(540)



Kolory znaku: czerwony, czarny, szary, biały

(531) 26.1, 26.11, 27.5, 29.1

(510), (511) **16** książki, publikacje, prospekty, druki, kalendarze, etykiety, blankiety, ulotki reklamowe, zaproszenia, wizytówki, cenniki, materiały szkoleniowe, almanachy, **35** organizowanie wystaw handlowych i reklamowych, **42** administrowanie wystawami, zarządzanie miejscami wystawowymi.

(111) **141314** (220) 1998 12 09 (210) 195455
(151) 2002 12 18

(732) Murek Joanna, Murek Wojciech, Żelichowski Piotr DOUBLE S.C., Katowice, PL.

(540)

DOUBLE

(531) 27.5

(510), (511) **3** wody toaletowe, perfumy, preparaty do golenia, **8** zestawy do manicure i do golenia, szczyrzyki, noże, skrobaczki do szyb, **9** kalkulatory, osprzęt komputerowy, płyty kompaktowe, radiodiodniarki, telewizory, **11** suszarki do włosów, latarki, **14** biżuteria, zapinki do krawatów, ozdoby srebrne, breloczki do kluczy (fantazyjne), zegarki, **16** pióra, ołówki, długopisy, piórniki, okładki na dokumenty i czeki, noże do papieru, albumy, kalendarze, obrazy, kartonowe osłony przeciwsłoneczne, **18** etui (skórzane), portfele, wizytowniki, torby podróżne, parasole, parasole ogrodowe, teczki i saszetki skórzane, okładki i oprawki skórzane, teczki konferencyjne, wyżej wymienione wyroby z imitacji skóry, **20** meble, **21** przybory toaletowe, kosmetyczki na przybory toaletowe, pędzle do golenia, porcelana, szklanki do napojów, czajniki, **25** krawaty, apaszki, czapeczki, szale, szaliki, **26** kwiaty i rośliny sztuczne, **27** pasmanteria o charakterze dekoracyjnym, maty, kołnierze, dywaniki, **28** szachy, gry planszowe, gry towarzyskie, repliki broni palnej i białej, **34** fajki, zapalniczki dla palaczy, stojaki do fajek, pudełka na przybory dla palaczy.

(111) **141315** (220) 1998 12 31 (210) 196246
(151) 2002 12 18

(732) The Procter & Gamble Company, Cincinnati, US.

(540) ABOUT YOU

(510), (511) **5** produkty farmaceutyczne, weterynaryjne i sanitarne, substancje dietetyczne do celów leczniczych, żywność dla niemowląt, plastry, materiały opatrunkowe, materiały do plombowania zębów, woski dentystyczne, środki odkażające, środki do zwalczania robactwa, fungicydy, herbicydy, **16** papier, tektura i wyroby z tych materiałów, nie ujęte w innych klasach, wyroby drukarskie, materiały introligatorskie, fotografie, materiały piśmiennicze, kleje do materiałów piśmienniczych lub do celów domowych, materiały przeznaczone dla artystów, pędzle malarskie, maszyny do pisania i sprzęt biurowy z wyjątkiem mebli, materiały szkoleniowe i instruktażowe z wyjątkiem aparatów, materiały z tworzyw sztucznych do pakowania nie ujęte w innych klasach, karty do gry, czcionki drukarskie, matryce, **41** usługi w zakresie organizowania warsztatów, seminariów, kongresów, serii wykładów i indywidualnych odczytów.

(111) **141316** (220) 1998 12 30 (210) 196272
(151) 2002 12 17

(732) Majnusz Urszula Apteka HELIANTHUS, Ruda Śląska, PL.

(540) HELIANTHUS

(510), (511) **3** kremy, maści, mleczka do celów kosmetycznych, esencje eteryczne, olejki eteryczne, kosmetyki do opalania, sole kąpielowe, szampony, pasty, płyny i proszki do zębów, ałun do celów kosmetycznych, talk kosmetyczny, waciki kosmetyczne, wazelina kosmetyczna, mydła kosmetyczne, **5** wata opatrunkowa do celów leczniczych, gaza opatrunkowa, bandaże higieniczne, kompresy lecznicze, opatrunki lecznicze, plastry lecznicze, przylepce przeciwbólowe, podpaski higieniczne, chusteczki higieniczne, apteczki pierwszej pomocy, balsamy do celów leczniczych, maści i kremy lecznicze, kleje do protez, czopki lecznicze, guma do żucia do celów medycznych, herbata z ziół, chinina do celów leczniczych, kamfora do celów leczniczych, eukaliptus do celów leczniczych, oleje do celów leczniczych, jodyna do celów leczniczych, woda utleniona do celów medycznych, płyny do przemywania oczu, mleko w proszku dla dzieci, nalewki do celów leczniczych, tran leczniczy, żywność dietetyczna do celów leczniczych, herbata z ziół, zioła lecznicze, środki lecznicze przeciw odciskom, preparaty lecznicze do usuwania grzybiczy, antybiotyki, sulfonamidy, środki lecznicze antymigrenowe, oraz przeciwbólowe, preparaty hormonalne do celów leczniczych, środki lecznicze przeczyszczające, leki nasenne, witaminy oraz farmaceutyki - czyli specyfikiki

lecnicze zaklasyfikowane do poszczególnych grup a stosowane w przypadku leczenia różnych jednostek chorobowych, **44** wyrób zlecanych leków.

(111) **141317** (220) 1998 12 31 (210) 196276
(151) 2002 12 17
(732) Przedsiębiorstwo „MOLTER“ Spółka z o.o., Głogów Młp., PL.
(540)



Kolory znaku: czarny, żółto-pomarańczowy, biały
(531) 25.5, 26.1, 27.5, 29.1

(510), (511) **7** alternatory, amortyzatory do maszyn budowlanych, betoniarki, bijaki mechaniczne, buldożery, cylindry jako części maszyn, filtry jako części maszyn lub silników, gaźniki, gładziarki, głowice cylindrów do silników, instalacje do odkurzania i czyszczenia dróg, instalacje do mycia pojazdów, kompresory, koparki, koparki do rowów, kosiarki, łożyska jako części maszyn, maszyny do budowy dróg i placów, maszyny do naprawy dróg, maszyny do obróbki kamienia, maszyny do produkcji bitumu, maszyny do robót ziemnych, mieszarki do betonu, młoty pneumatyczne, napędy pneumatyczne do maszyn i silników, narzędzia ręczne sterowane mechanicznie, paski klinowe do silników, pistolety automatyczne do wytłaczania masy uszczelniającej, pługi, podgrzewacze wody jako części maszyn, urządzenia podnośnikowe, pompy, przekładnie do maszyn, przesiewacze, reduktory ciśnienia, rozdrabniacze do kamieni, sita, smarownice, sprężarki, ubijaki, urządzenia do wykonywania drenażu, urządzenia do załadunku i wyładunku, walce drogowe, wibratory do celów przemysłowych, urządzenia do wulkanizacji opon i detek, zamiatarki samojezdne, zgrabiarki, zrywacze darni, **19** asfalt, bitum, asfaltowe nawierzchnie drogowe, materiały do budowy i pokrywania nawierzchni dróg, folie i płyty z tworzyw sztucznych do znakowania dróg, granulaty szklane do znakowania dróg, lepiszcza do reperacji dróg, płytki z materiałów syntetycznych do znakowania dróg, znaki drogowe niemetalowe, spoiwa do dróg, świecące kostki brukowe, barierki bezpieczeństwa na drogach niemetalowe, betonowe elementy budowlane, budowlane materiały niemetalowe, balustrady, belki niemetalowe, bitumiczne produkty dla budownictwa, beton towarowy, zaprawa murarska, cement, wapno, kamień, krzemionka, kwarc, marmur, granit, piasek, żwir, piaskowiec budowlany, konstrukcje niemetalowe basenów kąpielowych, materiały konstrukcyjne niemetalowe, kamienie nagrobkowe, grobowce niemetalowe, wyroby kamieniarskie, smoła, terakota, zbiorniki murowane, **37** asfaltowanie, oczyszczanie dróg, posypywanie piaskiem nawierzchni dróg, układanie nawierzchni drogowych, malowanie i naprawa znaków drogowych, bieżnikowanie opon, czyszczenie i mycie pojazdów, smarowanie pojazdów, budowa i konserwacja rurociągów, informacja o budownictwie, murarstwo, nadzór budowlany, usługi dekarckie, regeneracja maszyn zużytych lub częściowo uszkodzonych, wypożyczanie sprzętu budowlanego, wypożyczanie buldożerów.

(111) **141318** (220) 1999 01 02 (210) 196293
(151) 2002 12 17
(732) Pachulski Marek Firma „GREY WOLF“, Sońsk, PL.
(540)



Kolory znaku: bordowy, jasnobrązowy
(531) 2.1, 3.4, 18.3, 26.4, 27.5, 29.1

(510), (511) **18** pasy skórzane, torby: na zakupy, plażowe, turystyczne, podrózne, tornistry i teczki szkolne, plecaki turystyczne, kosmetyczki podrózne, **25** bielizna, bielizna osobista, biustonosze, bluzki, bluzy, fartuchy, szlafroki, piżamy, kostiumy kąpielowe, kąpielówki, kapelusze, czapki, kaptury do ubrań, koszule męskie, koszulki, ubrania, marynarki, spodnie, obuwie, odzież ze skóry, buty, buty sznurowane, płaszcze, pulowery, rękawice, spódnice, suknie, kostiumy.

(111) **141319** (220) 1999 01 04 (210) 196297
(151) 2002 12 17
(732) DRYVIT SYSTEMS USA (EUROPE) Spółka z o.o. Zakład Produkcyjny DRYVIT Radziejowice, Radziejowice, PL.
(540) STRONGSIL
(510), (511) **2** preparat gruntujący.

(111) **141320** (220) 1999 01 04 (210) 196298
(151) 2002 12 17
(732) DRYVIT SYSTEMS USA (EUROPE) Spółka z o.o. Zakład Produkcyjny DRYVIT Radziejowice, Radziejowice, PL.
(540) SILSTAR
(510), (511) **2** farba elewacyjna.

(111) **141321** (220) 1999 01 19 (210) 196833
(151) 2002 12 16
(732) Ziomek Andrzej, Krymska Urszula Agencja Reklamowa STUDIO KOLOR S.C., Rzeszów, PL.
(540)



Kolory znaku: biały, czarny, czerwony, żółty, zielony, niebieski, fioletowy i odcienie
(531) 3.13, 27.5, 29.1

(510), (511) **16** afisze, tablice kartonowe lub papierowe na afisze, tablice ogłoszeniowe z papieru lub kartonu, albumy, broszury, chorągiewki papierowe, czasopisma i inne periodyki, etykiety nie z materiału tekstylnego, folie z tworzyw sztucznych do pakowania, formularze, fotografie, grafiki, reprodukcje graficzne, prospekty, kalendarze, kalendarze z kartkami do wrywania, kalkomanie, wyroby z kartonu, papeteria: koperty, karty pocztowe, karty-zawiadomienia, karty okolicznościowe z życzeniami, papier listowy, wyroby z kartonu, katalogi, klisze drukarskie, komiksy, książki, podręczniki, śpiewniki, prospekty, publikacje drukowane, litografie, mapy, mapy geograficzne, matryce drukarskie, papierowe maty na stół, naklejki adresowe, nalepki, notesy, obrusy papierowe, obwoluty, obwoluty na luźne kartki, okładki na dokumenty, opakowania z tektury lub papieru, pudełka kartonowe lub papierowe, podstawki pod kufle do piwa, skorowidze, szablony, szylidy z papieru, torby i torebki, koperty, woreczki do pakowania z papieru lub tworzyw sztucznych, zakładki do książek, zeszyty, **35** usługi agencji reklamowej, doradztwo w zakresie organizacji działalności promocyjnej i reklamowej, usługi grafików w zakresie projektowania materiałów reklamowych i promocyjnych, **40** drukowanie na zlecenie wszelkimi technikami materiałów reklamowych i promocyjnych, opakowań, etykiet, usługi w zakresie przygotowania materiałów do druku: skanowanie, naświetlanie, montaż elektroniczny, wykonywanie odbitek próbnych, **42** usługi grafików w zakresie projektowania opakowań i etykiet.

(111) **141322** (220) 1999 01 22 (210) 196908
(151) 2002 12 17
(732) Kowalczyk Zbigniew PRODENMED, Szczecin, PL.

(540)



(531) 2.9, 25.5, 27.5

(510), (511) **5** leki i materiały medyczne, stomatologiczne, protezytyczne, ortodonyjne, środki stosowane w dezynfekcji medycznej, **10** urządzenia medyczne, stomatologiczne, protetyczne, ortodonyjne.

(111) **141323** (220) 1999 03 03 (210) 198693
 (151) 2002 12 16
 (732) Prasa Poznańska Spółka z o.o., Poznań, PL.
 (540)



Kolory znaku: biały, czerwony, czarny

(531) 27.5, 29.1

(510), (511) **16** afisze, albumy, broszury, czasopisma, fotografie, gazety, grafiki, kalendarze, książki, mapy, prospekty, torby do pakowania z papieru lub tworzyw sztucznych, kartki okolicznościowe, **35** usługi reklamowe, usługi w zakresie badania opinii, usługi w zakresie badania rynku, usługi w zakresie badania w dziedzinie działalności gospodarczej, usługi w zakresie informacji handlowej, usługi w zakresie informacji o działalności gospodarczej, usługi w zakresie wynajmowania miejsca dla umieszczania ogłoszeń, usługi w zakresie organizowania wystaw handlowych, **41** usługi w zakresie publikowania tekstów innych niż teksty reklamowe, usługi w zakresie rozrywki: organizowanie festynów i zabaw, usługi redakcyjne.

(111) **141324** (220) 1999 03 03 (210) 198695
 (151) 2002 12 16
 (732) Prasa Poznańska Spółka z o.o., Poznań, PL.
 (540)



Kolory znaku: czarny, czerwony, biały

(531) 2.5, 27.5, 29.1

(510), (511) **16** afisze, albumy, broszury, czasopisma, fotografie, gazety, grafiki, kalendarze, książki, mapy, prospekty, torby do pakowania z papieru lub tworzyw sztucznych, kartki okolicznościowe, **35** usługi reklamowe, usługi w zakresie badania opinii, usługi w zakresie badania rynku, usługi w zakresie badania w dziedzinie działalności gospodarczej, usługi w zakresie informacji handlowej, usługi w zakresie informacji o działalności gospodarczej, usługi w zakresie wynajmowania miejsca dla umieszczania ogłoszeń, usługi w zakresie organizowania wystaw handlowych, **41** usługi w zakresie publikowania tekstów innych niż teksty reklamowe, usługi w zakresie rozrywki: organizowanie festynów i zabaw, usługi redakcyjne.

(111) **141325** (220) 1999 03 03 (210) 198706
 (151) 2002 12 19
 (732) Kompania Piwowarska Spółka Akcyjna, Poznań, PL.
 (540)



Kolory znaku: biały, czerwony, złoty, czarny

(531) 3.1, 24.9, 27.5, 29.1

(510), (511) **16** wyroby papiernicze, druki, materiały piśmienne, artykuły biurowe, materiały z tworzyw sztucznych do pakowania, **18** torby turystyczne, podróżne, sportowe, torby na zakupy, plecaki, parasole, **20** beczki, beczulki i inne pojemniki niemetalowe, opakowania z tworzyw sztucznych (zawarte w klasie 20), **21** naczynia do picia, wyroby ze szkła, fajansu i porcelany, **25** odzież, obuwie, nakrycia głowy, **28** sprzęt oraz artykuły sportowe i gimnastyczne, gry i zabawki, **32** piwo, piwo bezalkoholowe, napoje bezalkoholowe gazowane i niegazowane, soki, syropy, preparaty do sporządzania napojów, **35** usługi w zakresie organizowania i pomocy w prowadzeniu działalności gospodarczej, usługi pomocy w zarządzaniu przedsiębiorstwami, usługi marketingu i reklamy, **41** usługi w zakresie organizowania imprez sportowych i rekreacyjnych, rozrywki, imprez kulturalnych i artystycznych, usługi organizowania konkursów edukacyjnych i rozrywkowych, **43** usługi gastronomiczne, usługi pubów.

(111) **141326** (220) 1999 03 25 (210) 199634
 (151) 2002 12 17
 (732) Reader's Digest Przegląd Spółka z o. o., Warszawa, PL.
 (540)

Książki Wybrane

(531) 27.5

(510), (511) **9** zapisane dyski optyczne, kasety magnetofonowe, video, programy komputerowe, w tym umieszczane w internecie, **16** książki, prospekty reklamowe, broszury.

(111) **141327** (220) 1999 03 29 (210) 199805
 (151) 2002 12 17
 (732) Mars, Inc., McLean, US.
 (540) GIVE IT SOME JUICE !

(510), (511) **29** mięso, ryby, drób i dziczyzna, owoce morza, owoce i warzywa konserwowane, suszone, gotowane lub przetworzone, praeparaty z wszystkich w/w produktów zawarte w kl.29, produkty mleczne, zupy, słodkie i pikantne pasty do pieczywa na bazie w/w produktowi tłuszczów z dodatkami smakowymi, sałatki, nadzienia i przekąski na bazie produktów zawartych w kl.29, napoje na bazie mleka, gotowe dania i części składowe dań na bazie produktów zawartych w kl.29, substancje proteinowe, **30** herbata, kawa, kakao, czekolada do picia, esencje kawowe, ekstrakty kawowe, mieszanki kawy i cykorii, cykoria i mieszanki cykorii, wszystkie w/w mające zastosowanie jako namiastki kawy, niemedyczne słodocze, ciasta, ciastka, herbatniki, lód, lody, produkty lodowe, mrożone słodocze, schłodzone desery, pianki i musy, sorbety, chleb, ciasto, ryż, makarony, produkty zbożowe śniadaniowe i preparaty zbożowe, czekolada, napoje, nadzienia, słodkie i pikantne pasty do pieczywa, przekąski, gotowe dania i części składowe dań na bazie produktów zawartych w kl.30, pizza, spody do pizzy, sosy i dodatki smakowe do pizzy, sosy smakowe do makaronów i do ryżu, dresingi do sałatek, majonezy, sosy, włączając sosy do maczania kawałków żywności (dipy), wszystkie w/w zawarte w kl.30, **32** piwo, wody mineralne i gazowane oraz inne napoje bezalkoholowe, napoje owocowe i soki owocowe, syropy i inne preparaty do przygotowywania napojów, wszystkie w/w zawarte w kl.32.

(111) **141328** (220) 1999 04 02 (210) 200032
 (151) 2002 12 17
 (732) Frepap AB, Tullinge, SE.
 (540)



(531) 27.5

(510), (511) **9** elektrycznie obsługiwane regały i szafki, **20** meble, szafki, niemetalowe wyposażenie wewnętrzne sklepów zawarte

w kl.20 i niemetalowe konstrukcje do przechowywania i ekspozycji towarów, w tym papierosów i produktów tytoniowych, dla sklepów, stacji bezynowych, punktów usługowych i punktów sprzedaży detalicznej, **37** usługi w zakresie naprawy, konserwacji i instalowania dekoracji wewnętrznej w punktach sprzedaży detalicznej, **42** usługi konsultacyjne w zakresie dekoracji wnętrz dla sklepów i innych punktów sprzedaży detalicznej, usługi w zakresie projektowania, rozwoju i planowania dekoracji, usługi w zakresie projektowania przemysłowego, usługi w zakresie projektowania technicznego, usługi w zakresie projektowania wnętrz, usługi konsultacyjne w zakresie wnętrz.

(111) **141329** (220) 1999 04 22 (210) 200817
(151) 2002 12 19
(732) Ford Motor Company, Dearborn, US.
(540) FORD EXPLORER
(510), (511) **12** pojazdy samochodowe i części oraz akcesoria.

(111) **141330** (220) 1999 04 21 (210) 200835
(151) 2002 12 16
(732) CARMEN i BRACIA WYDRYCH Spółka z o.o., Szczecin, PL.
(540)



Kolory znaku: granatowy, pomarańczowy
(531) 5.5, 26.4, 27.5, 29.1
(510), (511) **35** usługi agencji importowo-eksportowej, pokazy towarów, badania rynku, doradztwo handlowe, dekoracja wystaw, zgrupowanie na rzecz osób trzecich towarów pozwalających nabywcy wygodnie je oglądać i kupować w sklepie wielobranżowym, **36** usługi agencji pośrednictwa w handlu nieruchomościami, w tym pośrednictwo kupna-sprzedaży nieruchomości, administrowanie nieruchomościami, **37** usługi remontowo-budowlane, malowanie, murarstwo, tapetowanie, nadzór budowlany, wykańczanie wnętrz, **42** dekoratorstwo wnętrz, projekty techniczne, usługi konstruktorские, projektowanie dekoracji wnętrz.

(111) **141331** (220) 1999 05 11 (210) 201695
(151) 2002 12 16
(732) Altadis Polska Spółka Akcyjna, Radom, PL.
(540)



Kolory znaku: biały, czerwony, niebieski, brązowy
(531) 3.7, 26.2, 26.13, 27.5, 29.1
(510), (511) **5** papierosy do celów leczniczych - beztytoniowe, **9** płyty (dyski) z nagraniami, **18** akcesoria podróżne (parasole, parasolki), **34** wyroby tytoniowe, przybory dla palaczy, **35** reklama, dystrybucja prospektów.

(111) **141332** (220) 1999 05 11 (210) 201696
(151) 2002 12 16
(732) Altadis Polska Spółka Akcyjna, Radom, PL.

(540)



Kolory znaku: biały, brązowy, złoty, czerwony
(531) 21.1, 27.5, 29.1
(510), (511) **5** papierosy dla celów leczniczych-beztytoniowe, **34** wyroby tytoniowe, przybory dla palaczy.

(111) **141333** (220) 1999 05 10 (210) 201719
(151) 2002 12 16
(732) BESTMONT Spółka z o.o., Sieradz, PL.
(540)



Kolory znaku: biały, złoty, zielony
(531) 27.5, 29.1
(510), (511) **7** formy dla przemysłu mięsnego, maszyny i urządzenia dla przemysłu mięsnego.

(111) **141334** (220) 1999 05 14 (210) 201871
(151) 2002 12 18
(732) A.T.W. PRODUCTS Spółka z o.o., Warszawa, PL.
(540) THERAPIES OF BEAUTY
(510), (511) **3** kosmetyki, artykuły perfumeryjne, perfumy, dezodoranty osobiste, kremy, mydła, balsamy pielęgnująco-myjące, emulsje, olejki, środki do pielęgnacji włosów, żele, szminki do ust, toniki, sztyfty ochronne, środki do mycia i pielęgnacji zębów, środki piorące i czyszczące, **5** preparaty kosmetyczne o działaniu leczniczym, preparaty farmaceutyczne do pielęgnacji skóry, szampony lecznicze do włosów, środki przeciw poceniu, maści lecznicze, leki ziołowe, **14** wyroby jubilerskie, biżuteria, **18** skóra i imitacje ze skóry, wyroby z tych materiałów zawarte w tej klasie, **25** odzież, obuwie, nakrycia głowy, **35** usługi przedstawicielskie, działanie dla i w imieniu podmiotów zagranicznych i krajowych w zawieraniu umów handlowych, usługi pośrednictwa handlowego w wyszukiwaniu partnerów handlowych i pośredniczenie w zawieraniu kontraktów, usługi w zakresie organizowania sieci sprzedaży, **41** usługi w zakresie organizowania szkoleń dotyczących dziedziny kosmetyki, **42** usługi w zakresie badania produktów kosmetycznych, **44** usługi w zakresie salonów piękności i salonów kosmetycznych.

(111) **141335** (220) 1999 05 14 (210) 201941
(151) 2002 12 18
(732) Huta CZĘSTOCHOWA S.A., Częstochowa, PL.
(540)

HC Polseal - 1

(531) 26.4, 27.5
(510), (511) **06** rury stalowe.

(111) **141336** (220) 1999 05 20 (210) 202146
(151) 2002 12 17
(732) Belvedere S.A., 21200 Beaune, FR.
(540) ORZEŁ
(510), (511) **33** napoje alkoholowe (z wyjątkiem piwa).

(111) **141337** (220) 1999 05 26 (210) 202484
 (151) 2002 12 17
 (732) The Spic and Span Company, Irvington, US.
 (540) SPIC & SPAN
 (510), (511) **3** środki wybielające i inne substancje stosowane w praniu, środki czyszczące, polerujące, szorujące i ścierne, mydła.

(111) **141338** (220) 1999 05 28 (210) 202715
 (151) 2002 12 19
 (732) Grzegorzycyk Krzysztof OGRODY WODNE, Przeźmierowo, PL.
 (540) ogrody wodne
 (510), (511) **31** żywe rośliny, sadzonki, żywe zwierzęta, **42** doradztwo w zakresie ochrony środowiska, **44** prowadzenie szkółek roślinnych, projektowanie ogrodów, hodowla zwierząt.

(111) **141339** (220) 1999 06 14 (210) 203313
 (151) 2002 12 19
 (732) TMP Worldwide Inc. (a Delaware corporation), New York, US.
 (540)



(531) 26.13
 (510), (511) **35** świadczenie usług w zakresie rekrutacji osób oraz usługi świadczone przez agencje reklamowe, usługi, świadczone za pośrednictwem globalnej sieci komputerowej, w zakresie dostarczania informacji i interakcyjnych usług dotyczących rekrutacji personelu, zatrudnienia, ogłoszeń w sprawie zatrudnienia, sporządzania krótkich informacji dotyczących przebiegu kariery zawodowej i kwalifikacji oraz przesyłania takich informacji i odpowiedzi na nie oraz w dziedzinie doradztwa zawodowego.

(111) **141340** (220) 1999 06 22 (210) 203668
 (151) 2002 12 18
 (732) Cineplex Odeon (Barbados) Inc., Hastings, BB.
 (540)



(531) 26.3, 26.4, 26.7
 (510), (511) **41** usługi świadczone w/przez kina, usługi związane z organizacją wyświetlania i dystrybucją filmów oraz widowisk filmowych, usługi dotyczące gier rozrywkowych, **43** usługi restauracyjne i snack barów.

(111) **141341** (220) 1999 06 23 (210) 203717
 (151) 2002 12 20
 (732) The Procter & Gamble Company, Cincinnati, US.
 (540)



Kolory znaku: niebieski i odcienie, żółty, biały
 (531) 25.1, 26.13, 27.5, 29.1

(510), (511) **3** mydła, preparaty do pielęgnacji ciała i urody, impregnowane chusteczki oczyszczające wykonane z celulozy lub bawełny, **5** produkty higieniczne, ręczniki impregnowane preparatami medycznymi lub odkażającymi, nawilżone chusteczki czyszczące do celów higienicznych, środki odkażające, **16** wyroby z papieru i/lub celulozy, pieluchy zawarte w tej klasie, **25** odzież.

(111) **141342** (220) 1999 06 23 (210) 203745
 (151) 2002 12 19
 (732) Montana Farm Spółka z o.o. w Platynach, Olsztynek, PL.
 (540)



Kolory znaku: biały, zielony, czarny, brązowy

(531) 3.7, 7.1, 27.5, 29.1

(510), (511) **29** mięso, przetwory z mięsa i wędliny.

(111) **141343** (220) 1999 06 24 (210) 203778
 (151) 2002 12 16
 (732) Galderma S.A., Cham, CH.
 (540) AKNECID

(510), (511) **5** preparaty farmaceutyczne do pielęgnacji skóry i do miejscowego leczenia trądziku.

(111) **141344** (220) 1999 06 23 (210) 203779
 (151) 2002 12 16
 (732) Wojciechowska Alicja PPHU ALLES, Głowno, PL.
 (540)



Kolory znaku: czarny, czerwony, biały, różowy

(531) 3.7, 5.5, 27.5, 29.1

(510), (511) **25** bielizna osobista, kostiumy plażowe, kostiumy kąpielowe, gorsetofigi.

(111) **141345** (220) 1999 06 23 (210) 203781
 (151) 2002 12 16
 (732) Fabryka Kosmetyków MIRACULUM Spółka Akcyjna, Kraków, PL.

(540) grand prix

(510), (511) **3** zestawy kosmetyków dla dzieci i dla dorosłych oraz zestawy kosmetyków dla kobiet i mężczyzn, kremy kosmetyczne, maseczki kosmetyczne, maści do celów kosmetycznych, mleczko kosmetyczne, szampony, olejki do ciała, olejki do kąpieli, olejki eteryczne, olejki toaletowe, mydło do golenia, środki do czyszczenia zębów, pasty, proszki i płyny do zębów, środki do prania, dezodoranty osobiste, perfumy, wody kolońskie, toaletowe i zapachowe, puder, talk kosmetyczny, pasty do obuwia, kremy do wybielania skóry, pomadki do ust, tłuszcze do celów kosmetycznych, wata do celów kosmetycznych, woda utleniona do celów kosmetycznych, wazelina kosmetyczna, farby do włosów, depilatory, farby do bielizny, preparaty do usuwania farby, płyny do kąpieli, kremy do golenia, wody po goleniu, woda zapachowa, pianka do golenia, kremy po goleniu, **39** usługi magazynowania, usługi składowania

towarów, usługi konfekcjonowania produktów kosmetycznych, usługi pakowania produktów kosmetycznych.

(111) **141346** (220) 1999 06 23 (210) 203790
 (151) 2002 12 16
 (732) AGROHANSKA-TORUŃ Spółka z o.o., Toruń, PL.
 (540)



Kolory znaku: żółty, czerwony, złoty, fioletowy, czarny, biały
 (531) 2.9, 9.1, 25.1, 26.1, 27.5, 29.1
 (510), (511) **30** wyroby cukiernicze - cukierki.

(111) **141347** (220) 1999 06 24 (210) 203800
 (151) 2002 12 16
 (732) Zakłady Przemysłu Cukierniczego MIESZKO S.A., Racibórz, PL.
 (540)



Kolory znaku: amarantowy, biały, fioletowy, granatowy, pomarańczowy, czerwony, czarny, zielony, niebieski, żółty
 (531) 4.5, 11.3, 25.1, 26.11, 26.15, 27.5, 29.1
 (510), (511) **30** wyroby cukiernicze.

(111) **141348** (220) 1999 06 24 (210) 203801
 (151) 2002 12 16
 (732) Zakłady Przemysłu Cukierniczego MIESZKO S.A., Racibórz, PL.
 (540)



Kolory znaku: biały, czerwony, żółty, pomarańczowy, granatowy, czarny, amarantowy, zielony, niebieski, fioletowy
 (531) 4.5, 5.7, 25.1, 26.11, 26.15, 27.5, 29.1
 (510), (511) **30** wyroby cukiernicze.

(111) **141349** (220) 1999 06 25 (210) 203806
 (151) 2002 12 16
 (732) Zakłady Przemysłu Cukierniczego MIESZKO S.A., Racibórz, PL.

(540)



Kolory znaku: biały, żółty, granatowy, czarny, amarantowy, zielony
 (531) 24.9, 25.1, 25.7, 26.4, 26.13, 26.15, 27.5, 29.1
 (510), (511) **30** wyroby cukiernicze, cukierki.

(111) **141350** (220) 1999 06 25 (210) 203807
 (151) 2002 12 16
 (732) Zakłady Przemysłu Cukierniczego MIESZKO S.A., Racibórz, PL.
 (540)



Kolory znaku: biały, żółty, granatowy, czarny, amarantowy, pomarańczowy
 (531) 24.9, 25.1, 25.7, 26.4, 26.13, 26.15, 27.5, 29.1
 (510), (511) **30** wyroby cukiernicze, cukierki.

(111) **141351** (220) 1999 06 25 (210) 203809
 (151) 2002 12 16
 (732) Zakłady Przemysłu Cukierniczego MIESZKO S.A., Racibórz, PL.
 (540)



Kolory znaku: biały, żółty, granatowy, czarny
 (531) 24.9, 25.1, 26.4, 26.13, 26.15, 27.5, 29.1
 (510), (511) **30** wyroby cukiernicze, cukierki.

(111) **141352** (220) 1999 07 02 (210) 204183
 (151) 2002 12 20
 (732) DrinkStar GmbH, Rosenheim, DE.



(531) 1.1, 27.5

(510), (511) **1** produkty chemiczne do celów przemysłowych, środki do utrzymania świeżości i konserwowania artykułów spożywczych i używek, **5** produkty farmaceutyczne, środki do sterylizacji, środki dezynfekcyjne, środki do wyjaławiania, **30** kawa, herbata, **32** wody mineralne, wody gazowane, napoje bezalkoholowe, surowce i esencje do sporządzania takich napojów, **33** napoje alkoholowe, surowce i esencje do sporządzania takich napojów, **42** usługi w zakresie badania, projektowania i udoskonalania produktów aromatycznych i esencji zapachowych, doradztwo i specjalistyczne usługi inżynierskie dla przemysłu środków spożywczych i napojów.

(111) **141353** (220) 1999 07 01 (210) 204192
(151) 2002 12 17

(732) PHYTOPHARM Klęka S.A., Nowe Miasto nad Wartą, PL.
(540) Phytocard

(510), (511) **5** leki roślinne: pojedyncze leki ziołowe (herbaty ziołowe), mieszanki ziołowe, preparaty ziołowe: zioła proszkowane, zioła mikronizowane, preparaty roślinne: soki, intrakty, nalewki, ekstrakty płynne i suche, syropy, eliksiry, oleje lecznicze, przetwory roślinne: nalewki, intrakty, soki roślinne, ekstrakty (wyciągi) roślinne płynne, gęste i suche do celów farmaceutycznych, koncentraty ziołowe do celów farmaceutycznych, oleje lecznicze, olejki lotne do celów farmaceutycznych.

(111) **141354** (220) 1999 07 01 (210) 204193
(151) 2002 12 17

(732) PHYTOPHARM Klęka S.A., Nowe Miasto nad Wartą, PL.
(540) Tussiplant

(510), (511) **5** leki roślinne: pojedyncze leki ziołowe (herbaty ziołowe), mieszanki ziołowe, preparaty ziołowe: zioła proszkowane, zioła mikronizowane, preparaty roślinne: soki, intrakty, nalewki, ekstrakty płynne i suche, syropy, eliksiry, oleje lecznicze, przetwory roślinne: nalewki, intrakty, soki roślinne, ekstrakty (wyciągi) roślinne płynne, gęste i suche do celów farmaceutycznych, koncentraty ziołowe do celów farmaceutycznych, oleje lecznicze, olejki lotne do celów farmaceutycznych.

(111) **141355** (220) 1999 07 12 (210) 204580
(151) 2002 12 20

(732) College of American Pathologists, Northfield, US.
(540)



(531) 26.1, 27.5

(510), (511) **9** programy komputerowe na dyskietkach iC D-RO-Mach, zawierające terminologię medyczną i jej klasyfikację, **16** drukowane serie książkowe prezentujące terminologię medyczną i jej klasyfikację.

(111) **141356** (220) 1999 07 13 (210) 204613
(151) 2002 12 20

(732) ZAS Przedsiębiorstwo Obrotu Towarami Importowanymi - Z.I.A. Suchańscy Spółka Jawna, Warszawa, PL.

(540) fantazja owocowa
(510), (511) **30** herbata.

(111) **141357** (220) 1999 07 10 (210) 204656
(151) 2002 12 16

(732) Nawara Dariusz Przedsiębiorstwo Handlowe GEM, Chorzów, PL.

(540)



Kolory znaku: czerwony, zielony, czarny

(531) 26.1, 27.5, 29.1

(510), (511) **7** silniki inne niż do pojazdów lądowych, **9** baterie elektryczne, bezpieczniki elektryczne, bezpieczniki topikowe, przewody elektryczne, złącza do przewodów elektrycznych, przekaźniki elektryczne, transformatory elektryczne, druty jako przewody elektryczne, kable elektryczne, puszki przełączeniowe, puszki rozgałęziowe, tablice rozdzielcze, szafy rozdzielcze, pulpity rozdzielcze, przewody telefoniczne, wtyczki, gniazda elektryczne, wyłączniki elektryczne, zaciski do przewodów elektrycznych, **11** grzejniki elektryczne, górnicze lampy, klosze do lamp, reflektory do lamp, lampy elektryczne, oprawki do lamp elektrycznych, lampy oświetleniowe, lampy uliczne, lampy wyładowcze elektryczne do oświetlenia, latarnie oświetleniowe, oświetlenie sufitowe, żarówki oświetleniowe, żarniki do lamp elektrycznych.

(111) **141358** (220) 1999 07 26 (210) 205223
(151) 2002 12 16

(732) WERBATEX Spółka z o.o., Wadowice, PL.

(540) kosmokulka

(510), (511) **30** słodycze, cukierki, kakao, kakao instant, napoje na bazie kakao, czekolada, napoje na bazie czekolady, **32** herbata, napoje na bazie herbaty, soki, soki owocowe, warzywne, wieloowocowe, wielowarzywne, napoje owocowe, napoje bezalkoholowe, syropy, nektary.

(111) **141359** (220) 1999 07 26 (210) 205224
(151) 2002 12 16

(732) WERBATEX Spółka z o.o., Wadowice, PL.

(540) (znak przestrzenny)



Kolory znaku: żółty, ciemnobrązowy, jasnobrązowy, srebrny, czerwony, beżowy

(531) 3.1, 19.8, 21.1, 29.1

(510), (511) **30** kakao, kakao rozpuszczalne, kakao granulowane, napoje na bazie kakao, kakao z witaminami, czekolada, napoje na bazie czekolady, herbata, herbata granulowana, napoje na bazie herbaty, kawa, kawa instant, napoje na bazie kawy, **32** proszek do wytwarzania napojów, napoje bezalkoholowe, syropy, nektary, soki, soki owocowe, soki wieloowocowe, soki warzywne, soki owocowo-warzywne, napoje owocowe, wieloowocowe, warzywne, wielowarzywne, wody mineralne, musy.

(111) **141360** (220) 2000 10 05 (210) 225179
(151) 2002 12 20

(732) Galara Stanisław, Galara Danuta, Galara Robert P.P.U.H. „Galmet“ S.C., Głubczyce, PL.

(540)



Kolory znaku: czerwony

(531) 26.11, 27.5, 29.1

(510), (511) **4** materiały pędne, oleje techniczne, smary, paliwa, środki zwilżające, **6** konstrukcje metalowe, wyroby metalowe budowlane, wyroby ślusarskie, **7** maszyny, silniki do maszyn, części maszyn, **11** aparaty, urządzenia, instalacje i zbiorniki, grzewcze, wodociągowe, do pary, sanitarne, do suszenia, klimatyzacji, wentylacji, wymienniki ciepła, zasobniki ciepła, zbiorniki ciśnieniowe wody, węzownice, kotły elektryczne, pompy i części od wyżej wymienionych urządzeń i instalacji, elektryczne ogrzewacze wody, przepływowe ogrzewacze wody, grzejniki c.o., wymienniki i urządzenia do ogrzewania słonecznego, elektryczne grzejniki konwertorowe, olejowe i gazowe, **12** części składowe do pojazdów, zbiorniki do pojazdów, **17** materiały do uszczelniania, izolowania, produkty z tworzy w sztucznych do wytwarzania gotowych towarów, materiały dźwiękoszczelne, styropian, poliuretan, polietylen, **21** zbiorniki termoizolacyjne, **35** zebranie w jednym miejscu z korzyścią dla innych różnorodnych towarów umożliwiające klientom oglądanie i nabywanie tych towarów, prowadzenie interesów osób trzecich, reklamowanie, obrót fakturowy i tranzytowy bez kontaktu z towarem, zawieranie transakcji handlowych, usługi w zakresie prowadzenia sklepów w tym internetowych (hurtowni) dla towarów jak: materiały pędne, oleje, smary, paliwa, konstrukcje i wyroby metalowe, materiały budowlane metalowe i niemetalowe, maszyny, silniki, części maszyn, pojazdy i części do pojazdów, materiały do uszczelniania izolowania, produkty z tworzyw sztucznych, zbiorniki termoizolacyjne, zbiorniki do pojazdów, aparaty, urządzenia, instalacje i zbiorniki do ogrzewania, suszenia, klimatyzacji, wentylacji, sanitarne, parowe, olejowe, konwertorowe, słoneczne, elektryczne, **36** usługi finansowe, ubezpieczeniowe, wymiana walut, factoring, leasing, skład celny, doradztwo i pośrednictwo finansowe, obsługa czeków podróżnych, usługi sejfów depozytowych, sprzedaż na kredyt, pożyczki, **37** montaż, instalacja i naprawy maszyn i urządzeń do podgrzewania i ogrzewania i wymiany ciepła, usługi blacharskie, usługi czyszczenia, mycia i smarowania pojazdów, konserwacja i naprawy pojazdów, pomoc drogowa, stacje obsługi pojazdów, usługi budowlano-remontowe w zakresie budowy, stacji paliw, budowa środków lokomocji, **39** transport samochodowy towarów, składowanie towarów, spedycja, holowanie, wynajmowanie pojazdów, **40** usługi w zakresie obróbki materiałów, lakiernicze, usługi wykończeniowe, wulkanizacja, usługi w zakresie emaliowania i cynkowania ogniowego, **42** usługi w zakresie projektowania, oprogramowanie komputerów, usługi konstruktorskie, wykonywanie rysunków technicznych, ekspertyzy i testowanie materiałów, usługi ochrony środowiska.

(111) **141361** (220) 2001 06 19 (210) 237133
(151) 2002 12 20
(732) AGRAR MAGNICE Spółka zo.o., Kobierzyce, PL.
(540) Spargel & Erdbeer Hof Niederschlesien
(510), (511) **30** przetworzone owoce i warzywa, **31** świeże owoce i warzywa.

(111) **141362** (220) 2001 10 24 (210) 242097
(151) 2002 12 20
(732) „NAŁĘCZOWIANKA“ Spółka z o.o., Nałęczów, PL.
(540)



Kolory znaku: ciemnoniebieski, srebrny, niebieski, kremowy, biały
(531) 7.1, 25.1, 25.12, 27.5, 29.1

(510), (511) **32** napoje bezalkoholowe, wody mineralne gazowane i niegazowane.

(111) **141363** (220) 1996 05 30 (210) 160445
(151) 2002 12 04
(732) Krakowska Halina, Krakowski Dariusz Przedsiębiorstwo Produkcyjno-Handlowo- Usługowe CASANDRA Export-Import, Bucek k/Łasku, PL.
(540)



Kolory znaku: czerwony, czarny, jasnożółty, biały, granatowy, fioletowy, amarantowy, niebieski i odcienie
(531) 2.3, 5.5, 27.5, 29.1

(510), (511) **25** bielizna osobista, biustonosze, bluzki, bluzy, odzież z dzianiny, ubrania z dżerseju, fartuchy jako odzież, gorseciki - bielizna, gorsety, kostiumy kąpielowe, kąpielówki, konfekcja odzieżowa, koszule męskie, koszulki bieliźniane, majtki, piżamy, podwiązki, pończochy, rajstopy, rajtuzy, legginsy, skarpetki, podkolanówki, slipy bieliźniane, spodnie, spódnice, szlafroki, ubrania wierzchnie, kostiumy, wyprawki dziecięce zawierające pieluszki dla dzieci z materiałów tekstylnych oraz śliniaki niepapierowe i ubranka dziecięce, ubrania dziecięce.

(111) **141364** (220) 1997 01 26 (210) 169040
(151) 2002 11 04
(732) CELTA Spółka Cywilna - Bożena Migdał, Małgorzata Trojanowska, Tadeusz Zawada, Wrocław, PL.
(540)

Celta

(531) 27.5

(510), (511) **3** proszki do prania i czyszczenia, kosmetyki, preparaty do odtłuszczenia i czyszczenia, środki myjące, mydła, **9** maszyny liczące, urządzenia do kopiowania dokumentów, komputery wraz z osprzętem, drukarki, aparaty i przyrządy naukowe i dydaktyczne, przyrządy pomiarowe i kontrolne, radia, telewizory, magnetowidy, kamery video, gramofony, magnetofony, faxy, dyski i dyskietki, kasety do nagrywania dźwięku i obrazu, **16** artykuły papiernicze i biurowe, atramenty i tusze, formularze, folie do pisanania, flamastry, kalki, kleje do materiałów piśmiennych, okładki na zeszyty, korektory, koperty, linijki, ekierki, bloki rysunkowe, krzywki, materiały piśmienne, notesy, zeszyty, numeratory, segregatory, ołówki, długopisy, markery, pióra do pisanania, papier maszynowy, papier do drukarek, papier do urządzeń kopiujących, papier do faxów i telefaxów, tonery do urządzeń kopiujących i drukarek, taśmy barwiące do drukarek, taśmy przyklepne, spinacze, maszyny do pisanania, gilotynki do papieru, niszczarki dokumentów, zszywacze papieru, zszywki, opakowania papierowe i tekturowe, opakowania z tworzyw sztucznych, **20** meble biurowe, **35** reprodukcja dokumentów, **37** naprawy sprzętu do kopiowania, maszyn do pisanania, sprzętu biurowego, **40** usługi poligraficzne, **42** oprogramowanie komputerów.

(111) **141365** (220) 1997 11 18 (210) 180236
(151) 2002 12 10
(732) Worldwide Dedicated Services, Inc., Atlanta, US.

(540)

NEXT DAY CASH

(531) 27.5

(510), (511) **9** komputerowe programy i oprogramowanie, baterie, alternatywne urządzenia zasilania mocy, protektory udarowe, magnetyczne dyski i taśmy, drukarki, urządzenia skalujące i skanery, **36** usługi ubezpieczeniowe, usługi finansowe dotyczące transportowania i dostarczania osobistej własności, usługi dotyczące spraw monetarnych i pieniężnych, usługi dotyczące spraw nieruchomości, usługi brokerskie i maklerskie, usługi bankowe, usługi dotyczące kart kredytowych i debetowych, usługi dotyczące pożyczek konsumenckich i komercyjnych, usługifaktoringowe, usługi gwarancyjne, **39** usługi dotyczące transportowania listów, dokumentów, komunikatów, druków i innych towarów i własności za pomocą różnych środków transportu oraz z tym związane usługi z klasy 39 jak magazynowanie, przechowywanie, pakowanie i dostarczanie w odniesieniu do powyższego.

(111) **141366** (220) 1998 04 03 (210) 185433

(151) 2002 10 23

(732) Major Julius Meinel S.A., Kraków, PL.

(540) IMPULS

(510), (511) **35** zgrupowanie na rzecz osób trzecich różnych towarów pozwalające nabywcy wygodnie je oglądać i kupować w dużym sklepie wielobranżowym i u hurtownika.

(111) **141367** (220) 1998 04 23 (210) 186296

(151) 2002 10 29

(732) Zakłady Chemiczne „UNIA“ Spółdzielnia Pracy, Poznań, PL.

(540)



Kolory znaku: czerwony, biały, zielony

(531) 27.5, 29.1

(510), (511) **3** płyn do mycia WC, proszek do czyszczenia WC, wybielacz, płyn do mycia naczyń, płyn do mycia szyb, mleczko do czyszczenia i mycia, żel do mycia łazienki i kuchni, środki do udrażniania rur, emulsje do pielęgnacji podłóg, płyny do zmywania podłóg.

(111) **141368** (220) 1998 04 23 (210) 186297

(151) 2002 10 29

(732) Zakłady Chemiczne „UNIA“ Spółdzielnia Pracy, Poznań, PL.

(540)



Kolory znaku: czerwony, biały, zielony

(531) 5.5, 12.3, 27.5, 29.1

(510), (511) **3** płyn do mycia WC, proszek do czyszczenia WC, wybielacz, mleczko do czyszczenia i mycia, żel do mycia łazienki i kuchni.

(111) **141369** (220) 1998 05 14 (210) 187049

(151) 2002 10 30

(732) American Home Products Corporation (a Delaware corporation), Madison, US.

(540)

ADVIL COLD(510), (511) **5** preparaty farmaceutyczne.(111) **141370** (220) 1998 07 08 (210) 189153

(151) 2002 10 28

(732) Towarzystwo Inwestycyjne TIGA Spółka Akcyjna, Warszawa, PL.

(540)



Kolory znaku: biały, błękitny

(531) 18.3, 29.1

(510), (511) **35** działalność marketingowa i reklamowa.(111) **141371** (220) 1998 08 12 (210) 190590

(151) 2002 09 30

(732) Polska Izba Gospodarcza Przemysłu Drzewnego, Poznań, PL.

(540)



(531) 26.2, 26.4, 26.7

(510), (511) **7** maszyny i narzędzia do obróbki drewna nie zawarte w innych klasach, **19** drewno obrobione i częściowo obrobione, drewno budowlane, **35** badania rynku, doradztwo w zakresie organizowania i kierowania działalnością gospodarczą, ekspertyzy i opinie dotyczące reklamy, handlu, opłacalności, pomocy w organizowaniu działalności gospodarczej, informacja handlowa, rekrutacja personelu, promocja sprzedaży, organizowanie wystaw, giełd, targów, pomoc w zarządzaniu przedsiębiorstwami przemysłowymi i handlowymi, doradztwo podatkowe, **41** usługi wydawnicze, organizowanie i prowadzenie sympozjów i seminariów, **42** usługi w zakresie badań technicznych, wdrożeń innowacji, ekspertyzy inżynierskie, usługi projektowania dla przemysłu drzewnego, doradztwo prawne.

(111) **141372** (220) 1998 11 10 (210) 194311

(151) 2002 10 30

(732) Bugajski Zbigniew Firma BUGAJSKI, Słowik, PL.

(540) bugajski

(510), (511) **37** usługi konserwacji, naprawy i obsługi samochodów oraz ciągników, usługi budowlane, usługi mycia pojazdów, usługi budowlane i remontowo-budowlane, naprawy blacharskie, dekarские, wykonywanie instalacji grzewczych, wykonywanie instalacji wodociągowo-kanalizacyjnych, konserwacja i modernizacja budynków, malowanie, tapetowanie, układanie glazury i terakoty, sztukatorstwo, usługi izolacyjne w budynkach, usługi w zakresie konstrukcji, montaż rusztowań, murarstwo, nadzór budowlany, ogrzewanie w tym instalowanie i naprawa, przygotowywanie terenów pod budowę, wykonywanie elewacji, wypożyczanie sprzętu budowlanego, usługi instalatorstwa wodnego, elektrycznego i ga-

zowego, naprawa urządzeń gospodarstwa domowego, sprzętu radiowo-telewizyjnego i urządzeń biurowych, serwis gwarancyjny i pogwarancyjny, usługi stolarskie i naprawy, usługi wykonawstwa inwestycyjnego, usługi rozbiórki budowli, wznoszenia obiektów budowlanych, konserwacji, instalacji, montażu i nadzoru, usługi budowy i naprawy rurociągów, wykonywania zabezpieczeń antykorozyjnych drewna i metali w budownictwie, usługi konserwacji i izolacji budowli, usługi w zakresie instalacji budowlanych i budowlanych prac wykończeniowych, 40 usługi poligraficzne, 43 usługi gastronomiczne, usługi hotelarskie.

(111) **141373** (220) 1998 12 14 (210) 195543
(151) 2002 12 18
(732) Wolak Wincenty, Wolak Agnieszka, Wolak Wioletta Cukiernia-Piekarnia W.Wolak, Wrocław, PL.
(540)



Kolory znaku: bordowy, biały, złoty
(531) 24.1, 24.9, 27.5, 29.1

(510), (511) **16** afisze, albumy, bilety, bielizna stołowa, artykuły biurowe, blankiety, broszury, chorągiewki papierowe, czasopisma, folie z tworzyw sztucznych do pakowania, formularze, fotografie, gazety, grafiki, kalendarze, kalendarze z kartkami do wrywania, kalkomanie, wyroby z kartonu, karty pocztowe, katalogi, konfetti, koperty, materiały piśmienne, maty na stół, nalepki adresowe, nalepki, notesy, obrusy papierowe, obwoluty, ołówki, papier do pakowania, papier, pieczęcie, prospekty, reprodukcje graficzne, segregatory, serwetki, serwety na stół papierowe, szyldy z papieru lub tektury, kartonu, talie kart, torby do pakowania z papieru lub z tworzyw sztucznych, zeszyty, kartki okolicznościowe - życzenia, **30** anyż, preparaty aromatów do żywności, batony lukrecyjne, biszkopty, preparaty stabilizujące bitą śmietaną, budynie, bułeczki słodkie, bułki, chleb, ciasta, aromaty do ciast inne niż olejki eteryczne, ciasteczka, ciastka, ciasto na ciastka, ciasto w proszku, cukier, cukierki, czekolada, drożdże, gałka muszkatowa, guma do żucia, herbata, herbatniki petit-beurre, kakao, kawa, lody, lukrecja, makaroniki, marcepan, mięta, mleko, naleśniki, ozdoby do ciast, pasta migdałowa, piernik, pizze, pomadki, potrawy na bazie mąki, pralinki, przyprawy, słodczyce, słodziki, sól, soja, sorbety, substytuty kawy, suchary, szafran, tapioka, wanilia, wyroby cukiernicze, zagęszczacze do lodów jadalnych, produkty zbożowe.

(111) **141374** (220) 1998 12 14 (210) 195566
(151) 2002 12 18
(732) YENIGUN POLSKA Spółka z o.o., Warszawa, PL.
(540)



Kolory znaku: brązowy, biały
(531) 26.4, 26.11, 27.5, 29.1

(510), (511) **6** materiały budowlane metalowe, **19** materiały budowlane niemetalowe, **37** usługi budowlane i naprawy, **40** usługi obróbki materiałowej - usługi wykończeniowe.

(111) **141375** (220) 1999 02 15 (210) 197844
(151) 2002 12 17
(732) Airway Industries, Inc., Ellwood City, US.
(540)



(531) 3.9, 27.5
(510), (511) **18** przedmioty do umieszczania w nich bagażu, części i wyposażenie do powyższych towarów nie zawarte w innych klasach.

(111) **141376** (220) 1999 02 18 (210) 198022
(151) 2002 12 10
(732) Diatide, Inc. (Delaware corporation), Londonderry, US.
(540)

THROMBOSCINTIGRAPHY

(531) 27.5
(510), (511) **42** usługi w zakresie prac badawczo-rozwojowych dla przemysłu farmaceutycznego.

(111) **141377** (220) 1999 02 18 (210) 198023
(151) 2002 12 10
(732) Diatide, Inc. (Delaware corporation), Londonderry, US.
(540)

ACUSCINTIGRAPHY

(531) 27.5
(510), (511) **42** usługi w zakresie prac badawczo-rozwojowych dla przemysłu farmaceutycznego.

(111) **141378** (220) 1999 03 04 (210) 198653
(151) 2002 12 10
(732) Mindshare Media Worldwide Limited, Londyn W1X 6RD, GB.

(540) MEDIA INSIGHT

(510), (511) **16** papier i artykuły z papieru, karton i artykuły z kartonu, druki, publikacje, gazety i periodyki, książki, materiały reklamowe, fotografie, plakaty, kalendarze, materiały piśmienne, **35** usługi reklamowe, promocyjne, usługi w zakresie promocji sprzedaży dla osób trzecich, usługi z zakresu zarządzania, usługi doradcze i konsultacyjne w zakresie reklamy, promocji i promocji sprzedaży dla osób trzecich oraz usługi w zakresie marketingu oraz organizowania i prowadzenia działalności gospodarczej, usługi reklamowe w zakresie tworzenia wizerunku, produkcja materiałów reklamowych oraz reklam telewizyjnych i radiowych, usługi w dziedzinie public relations, usługi w zakresie badań i analiz rynku, badania oraz usługi informacyjne dotyczące działalności gospodarczej, reklamy i marketingu, usługi wspomagające rynek, usługi w zakresie analiz i kompilacji statystycznych, usługi administracyjne dotyczące działalności gospodarczej, usługi w zakresie czynności biurowych, badania i usługi konsultacyjne dotyczące mediów, planowanie, kupowanie i pertraktacje dotyczące powierzchni reklamowych, usługi informatyczne dotyczące wszystkich w/w, **42** usługi w zakresie projektowania, projektowanie przemysłowe, projektowanie opakowań, usługi informacyjne, badaw-

cze i konsultacyjne dotyczące w/w usług, internetowe usługi informacyjne i konsultacyjne, usługi informacyjne dotyczące w/w.

(111) **141379** (220) 1999 03 03 (210) 198683
 (151) 2002 12 17
 (732) BIOFARM Spółka z ograniczoną odpowiedzialnością, Poznań, PL.
 (540) liproxal
 (510), (511) **05** produkty farmaceutyczne: leki, środki dezynfekcyjne, odkażające, produkty weterynaryjne, dietetyczne środki medyczne, produkty sanitarne: materiały opatrunkowe, plastry, podpaski higieniczne, żywność dla niemowląt.

(111) **141380** (220) 1999 03 31 (210) 200834
 (151) 2002 12 16
 (732) Twardowski Arkadiusz, Moczulak Zbigniew Przedsiębiorstwo-Handlowo-Produkcyjne TENTOR, Koneck, PL.
 (540)



Kolory znaku: biały, niebieski, zielony, żółty, czerwony, czarny, brunatny

(531) 5.7, 5.9, 24.9, 27.5, 29.1

(510), (511) **29** koncentraty sypkich przypraw do potraw.

(111) **141381** (220) 1999 04 29 (210) 201193
 (151) 2002 12 09
 (732) The Stanley Works, New Britain, US.
 (540) ZAG

(510), (511) **6** metale nieszlachetne i ich stopy, budowlane materiały metalowe, przenośne metalowe konstrukcje budowlane, materiały metalowe do budowy torów kolejowych, przewody nieelektryczne i przewody drutowe z metali nieszlachetnych, drobne wyroby żelazne, pojedyncze drobne wyroby metalowe, rury i tuby metalowe, kasy pancerne, towary z metali nieszlachetnych nie ujęte w innych klasach, rudy (kruszcze), **8** narzędzia i przyrządy (ręcznie sterowane), wyroby nożownicze, broń ręczna, ostrza (maszynki do golenia), **12** pojazdy, urządzenia służące do poruszania się na lądzie, w powietrzu lub wodzie, **16** papier, tektura i wyroby z tych materiałów, nie ujęte w innych klasach, druki, materiały introligatorskie, fotografie, materiały piśmienne, kleje do materiałów piśmiennych lub do celów domowych, materiały przeznaczone dla artystów, pędzle malarskie, maszyny do pisania i sprzęt biurowy (z wyjątkiem mebli), materiały szkoleniowe i instruktażowe (z wyjątkiem aparatów), materiały z tworzyw sztucznych do pakowania (nie ujęte w innych klasach), karty do gry, czcionki drukarskie, matryce, **19** materiały budowlane niemetalowe, rury sztywne stosowane w budownictwie niemetalowe, asfalt, smoła i bitum, budynki przenośne niemetalowe, pomniki niemetalowe, **20** meble, lustra, ramy obrazowe, wyroby (nie ujęte w innych klasach) z drewna, korka, trzciny, wikliny, rogu, kości, kości słoniowej, fiszbinów, muszli, bursztytnu, macicy perłowej, sepiolitu, imitacji tych surowców lub z tworzyw sztucznych, **21** wyroby szklane, porcelanowe i ceramiczne nie ujęte w innych klasach, pojemniki i kosze do użytku domowego (za wyjątkiem uchwytów do szczoteczki do zębów), kubły i worki na

kurz, pojemniki do użytku kuchennego i do gospodarstwa domowego, (za wyjątkiem uchwytów do szczoteczki do zębów), blaszanki na odpadki.

(111) **141382** (220) 1999 04 29 (210) 201194
 (151) 2002 12 09
 (732) The Stanley Works, New Britain, US.
 (540)



(531) 27.5

(510), (511) **6** metale nieszlachetne i ich stopy, budowlane materiały metalowe, przenośne metalowe konstrukcje budowlane, materiały metalowe do budowy torów kolejowych, przewody nieelektryczne i przewody drutowe z metali nieszlachetnych, drobne wyroby żelazne, pojedyncze drobne wyroby metalowe, rury i tuby metalowe, kasy pancerne, towary z metali nieszlachetnych nie ujęte w innych klasach, rudy (kruszcze), **8** narzędzia i przyrządy (ręcznie sterowane), wyroby nożownicze, broń ręczna, ostrza (maszynki do golenia), **12** pojazdy, urządzenia służące do poruszania się na lądzie, w powietrzu lub wodzie, **16** papier, tektura i wyroby z tych materiałów, nie ujęte w innych klasach, druki, materiały introligatorskie, fotografie, materiały piśmienne, kleje do materiałów piśmiennych lub do celów domowych, materiały przeznaczone dla artystów, pędzle malarskie, maszyny do pisania i sprzęt biurowy (z wyjątkiem mebli), materiały szkoleniowe i instruktażowe (z wyjątkiem aparatów), materiały z tworzyw sztucznych do pakowania (nie ujęte w innych klasach), karty do gry, czcionki drukarskie, matryce, **19** materiały budowlane niemetalowe, rury sztywne stosowane w budownictwie niemetalowe, asfalt, smoła i bitum, budynki przenośne niemetalowe, pomniki niemetalowe, **20** meble, lustra, ramy obrazowe, wyroby (nie ujęte w innych klasach) z drewna, korka, trzciny, wikliny, rogu, kości, kości słoniowej, fiszbinów, muszli, bursztytnu, macicy perłowej, sepiolitu, imitacji tych surowców lub z tworzyw sztucznych, **21** wyroby szklane, porcelanowe i ceramiczne nie ujęte w innych klasach, pojemniki i kosze do użytku domowego (za wyjątkiem uchwytów do szczoteczki do zębów), kubły i worki na kurz, pojemniki do użytku kuchennego i do gospodarstwa domowego (za wyjątkiem uchwytów do szczoteczki do zębów), blaszanki na odpadki.

(111) **141383** (220) 1999 04 30 (210) 201347
 (151) 2002 12 12
 (732) OK TOURS Spółka z o.o., Toruń, PL.
 (540) OK TOURS

(510), (511) **9** programy komputerowe, **35** usługi w zakresie: pośrednictwa reklamowego, doradztwa handlowego, doradztwo w zakresie organizowania i kierowania działalnością gospodarczą, doradztwo w zakresie prowadzenia działalności gospodarczej, doradztwo w zakresie zarządzania kadrowego, **36** usługi w zakresie: ubezpieczeń i doradztwa ubezpieczeniowego, doradztwo w sprawach finansowych, pośrednictwa kupno - sprzedaż nieruchomości, wyceny nieruchomości, dzierżawy nieruchomości, **39** usługi w zakresie: wypożyczania samochodów, autobusów, prowadzenia biur podróży (z wyjątkiem rezerwacji hoteli i pensjonatów), rezerwacji miejsc podróży, usługi transportowe, również w zakresie informacji o transporcie, pośrednictwa w transporcie, rezerwacji w transporcie, usługi magazynowe, wynajmowanie magazynów, **40** usługi poligraficzne - drukowanie, **41** usługi w zakresie informacji o wypoczynku i rekreacji, usługi związane z organizacją wypoczynku, usługi w zakresie rezerwacji miejsc na widowiska, usługi edukacyjne dotyczące zagadnień turystycznych oraz informacji o edukacji, **42** usługi w zakresie doradztwa: budowlanego, zawodowego, w sprawach sprzętu komputerowego, w sprawach ochrony środowiska, **43** usługi w zakresie: rezerwacji hoteli, pensjonatów, kwater, prowadzenia domów wypoczynkowych, restauracji

racji, domów turystycznych, hoteli, **45** usługi w zakresie doradztwa w sprawach bezpieczeństwa.

(111) **141384** (220) 1999 05 11 (210) 201764
(151) 2002 11 04
(732) Przedsiębiorstwo Projektowania i Realizacji Inwestycji ARCHIPOL S.A., Wrocław, PL.
(540)



Kolory znaku: seledynowy, brązowy, biały
(531) 27.5, 29.1

(510), (511) **35** zastępstwo inwestorskie, **37** roboty budowlano-remontowe, nadzór budowlany, **42** projektowanie i kosztorysowanie budowlane, doradztwo, orzecznictwo i ekspertyzy branż związanych z budownictwem.

(111) **141385** (220) 1999 05 14 (210) 201866
(151) 2002 12 09
(732) Messenger Service „Stolica“ S.A., Warszawa, PL.
(540)



Kolory znaku: szary, czarny, czerwony
(531) 1.5, 1.11, 26.4, 27.5, 29.1

(510), (511) **39** doręczanie paczek, dystrybucja przesyłek.

(111) **141386** (220) 1999 05 17 (210) 202034
(151) 2002 10 29
(732) Grupa Kapitałowa Timler Spółka z o.o., Wrocław, PL.
(540)



Kolory znaku: niebieski, biały
(531) 26.4, 27.5, 29.1

(510), (511) **6** drabiny metalowe, rusztowania (stalowe, aluminiowe), **36** pośrednictwo bankowe, finansowe, kredytowe, **42** projektowanie dla energetyki, przemysłu maszynowego i budownictwa, badania techniczne, opracowywanie i wdrażanie nowych rozwiązań.

(111) **141387** (220) 1999 05 21 (210) 202202
(151) 2002 11 06
(732) PC TECH Spółka z o.o., Warszawa, PL.
(540) PC TECH

(510), (511) **09** aparatura do przetwarzania informacji, magnetyczne nośniki danych, optyczne nośniki informacji, komputery i sprzęt komputerowy, akcesoria do komputerów, części, podzespoły i moduły komputerowe, dyskiety, dyski optyczne i kompaktowe, drukarki, modemy, urządzenia peryferyjne do komputerów, klawiatury komputerowe, pamięci komputerowe, programy komputerowe, programy komputerowe systemu operacyjnego, aparaty projekcyjne, monitory, pióra elektroniczne, ekrany, ekrany fluoryzujące, ekrany projekcyjne, głośniki, odbiorniki audio, odbiorniki video, urządzenia do odtwarzania dźwięku, urządzenia do przetwarzania tekstów, interfejsy, urządzenia do interkomunikacji, urządzenia i instalacje telewi-

zji przemysłowej oraz systemy urządzeń nadzorujących, urządzenia i instalacje teletechniczne, urządzenia i instalacje przeciwpożarowe, urządzenia i instalacje kontroli dostępu, urządzenia i instalacje systemów alarmowych i sygnalizacyjnych, urządzenia i instalacje telewizji naziemnej, urządzenia i instalacje telewizji satelitarnej, gry działające wyłącznie z odbiornikiem telewizyjnym, alarmy, procesory, czytniki, czytniki kodów kreskowych, filtry komputerowe, plotery, kasy rejestrujące, kalkulatory, karty magnetyczne, karty magnetyczne identyfikacyjne, urządzenia i przyrządy do zapisu dźwięku lub obrazu, aparatura, urządzenia i przyrządy do monitorowania zarządzania budynkami, **37** usługi: montaż, serwis i naprawa komputerów i sprzętu komputerowego oraz sprzętu biurowego, instalacja urządzeń komputerowych, sieci komputerowych i serwerów WWW oraz sprzętu biurowego, montaż, serwis i naprawa urządzeń i instalacji teletechnicznych, montaż, serwis i naprawa urządzeń i instalacji przeciwpożarowych, montaż, serwis i naprawa urządzeń i instalacji kontroli dostępu, montaż, serwis i naprawa urządzeń i instalacji systemów alarmowych, montaż, serwis i naprawa urządzeń i instalacji telewizji naziemnej, montaż, serwis i naprawa urządzeń i instalacji telewizji satelitarnej, wypożyczanie maszyn i urządzeń elektrycznych i elektromechanicznych, monitorowanie zarządzania budynkami, **42** usługi: wypożyczania i leasingu komputerów sprzętu komputerowego i akcesoriów komputerowych oraz maszyn biurowych, wypożyczania dysków kompaktowych i innych nośników informacji, opracowywanie programów komputerowych, projektowanie, projektowanie graficzne, także komputerowe: afiszy, druków firmowych, druków okolicznościowych, etykiet, etykiet samoprzylepnych, formularzy, kalendarzy, kart okolicznościowych, kart pocztowych, katalogów, kopert, naklejek, nalepek, obwolut, opakowań papierowych, kartonowych i tekturowych, papierów listowych, plakatów, prospektów, folderów, teczek papierowych, kartonowych i tekturowych, ulotek, wizytówek, zaproszeń, taśm i kart papierowych do zapisu programów komputerowych, torebek do pakowania z papieru i tworzyw sztucznych, dostosowywanie standardowych programów komputerowych do potrzeb użytkownika, projektowanie i rozwijanie oprogramowania komputerowego na indywidualne zamówienia, usługi związane z analizą informatyczną, usługi związane z integracją dostępnych na rynku systemów informatycznych, administrowanie serwerów WWW, oprogramowanie i implementacja systemów umożliwiających wymianę informacji i zdalne transakcje przez Internet, tłumaczenia, usługi związane z ochroną środowiska, doradztwo specjalistyczne w sprawach dotyczących komputerów.

(111) **141388** (220) 1999 05 18 (210) 202232
(151) 2002 09 09
(732) UNIZETO Spółka z o.o., Szczecin, PL.
(540) ZETAN
(510), (511) **9** komputery.

(111) **141389** (220) 1999 05 27 (210) 202513
(151) 2002 10 01
(732) Jagura Andrzej, Jagura Żaneta DESIGNERS Spółka Cywilna, Warszawa, PL.
(540)



Kolory znaku: biały, szary, czerwony, czarny
(531) 26.3, 27.5, 29.1

(510), (511) **9** komputery i peryferyjne urządzenia komputerowe, myszy, pióra elektroniczne, plotery, czytniki, drukarki, modemy, interfejsy, skanery, nośniki informacji do odczytu magnetyczne-

go i optycznego, dyski, dyskietki, taśmy magnetyczne, programy komputerowe, podzespoły stosowane w komputerach, procesory, karty grafiki, stacje dysków, instalacje elektryczne i kable elektryczne stosowane w komputerach, gry telewizyjne, **35** usługi agencji reklamowych, przygotowywanie reklam radiowych i telewizyjnych, produkcja filmów reklamowych, pośrednictwo handlowe bez kontaktu z towarem polegające na kojarzeniu kontrahentów, doradztwo handlowe, **36** usługi finansowe, usługi leasingowe, usługi związane z administrowaniem budynkami, usługi związane z wynajmem nieruchomości, dzierżawą nieruchomości, wyceną nieruchomości, **37** usługi związane z instalowaniem i naprawami sprzętu komputerowego, usługi związane z okablowaniem teleinformatycznym i energetycznym, usługi budowlane związane z budową budynków, nadzór budowlany, **38** organizowanie systemów transmisyjnych, usługi poczty elektronicznej, **41** prowadzenie kursów i szkoleń, usługi związane z publikowaniem i wydawaniem tekstów szkoleniowych, **42** usługi związane z projektowaniem sieci komputerowych i energetycznych, usługi związane z oprogramowaniem komputerowym, doradztwo budowlane.

(111) **141390** (220) 1999 05 26 (210) 202555
(151) 2002 10 01

(732) Thiel Alojzy Przedsiębiorstwo Wielobranżowe „Izomat Dębowa“, Dębowa, PL.

(540) polielast pv

(510), (511) **19** asfalt oraz masy, roztwory, emulsje i dyspersje asfaltowe dla budownictwa, bitum i pokrycia bitumiczne dachów, bitumiczne produkty dla budownictwa, smoła, lepik i papa asfaltowa.

(111) **141391** (220) 1998 11 17 (210) 194432
(151) 2002 04 29

(732) Nebak Tadeusz Biuro Imprez Artystycznych SCENA, Bydgoszcz, PL.

(540)



Kolory znaku: żółty, niebieski, czerwony

(531) 26.2, 26.3, 26.7, 26.11, 27.5, 29.1

(510), (511) **09** sprzęt i aparatura nagłaśniająca i oświetlająca do sal estradowych, koncertowych i imprez na wolnym powietrzu oraz aparatura elektryczna do efektów specjalnych - światło migające, **11** lampy do oświetlenia sceny, regulatory oświetlenia sceny, aparatura do wytwarzania dymu scenicznego, **24** kotary i kurtyny do wyposażenia scen i pomieszczeń oraz dekoracje sceniczne z materiału tekstylnego, **25** odzież wierzchnia kostiumowa i obuwie dla potrzeb aktorów, piosenkarzy estradowych i baletu, **35** zarządzanie profesjonalne działalnością artystyczną dla potrzeb osób trzecich przy organizacji cyklicznych imprez artystycznych z okazji świąt, uroczystości jubileuszowych i imprez sportowych, działalność reklamowa w zakresie imprez artystycznych, literackich i dla osób trzecich, **36** administrowanie i dzierżawienie nieruchomości przeznaczonych do imprez artystycznych i literackich, **37** usługi budowlane i inżynieryjno lądowe, nadzór techniczny w zakresie budownictwa, **41** organizacja imprez artystycznych: koncertów, recitali, spektakli, organizacja spotkań literackich, usługi oprawy artystycznej i muzycznej imprez artystycznych, wypożyczanie sprzętu nagłaśniającego i technicznego dla imprez artystycznych i muzycznych, usługi menadżerskie dla zespołów artystycznych, artystów i literatów, **42** doradztwo i nadzór techniczny, zabezpieczający prawidłowe funkcjonowanie sprzętu technicznego przy organizacji i podczas trwania imprez artystycznych i literackich.

(111) **141392** (220) 1999 06 01 (210) 202879
(151) 2002 12 20

(732) Krawczyk Stanisław FPHU KRAWPAK, Tomaszów Lubelski, PL.

(540) KRAWPAK

(510), (511) **29** chrupki owocowe, ziemniaczane, galaretki jadalne, jaja, jaja w proszku, wędliny, konserwy mięsne, ryby, konserwy rybne, konserwy z owocami, konserwy z warzywami, margaryna, masło, marmolady, dżemy, owoce mrożone, gotowane i suszone, warzywa mrożone, gotowane i suszone, sałatki owocowe i warzywne, zioła ogrodowe konserwowane, żelatyna do celów spożywczych, przetwory mleczne, nabiał, oleje jadalne i tłuszcze, mięso i jego przetwory, rodzynki, **30** aromaty do żywności i do ciast, biszkopty, budynie, ciasta, ciasteczka, ciasto w proszku, cukier, cukier puder, cynamon, czekolada, wyroby czekoladowe, wyroby cukiernicze, drożdże, gałka muszkatołowa, goździki, herbata, kawa, kakao, imbir, wyroby na bazie kawy i kakao, wyroby na bazie czekolady, majonez, sosy, keczup, wyroby zbożowe, mąka, makarony, spaghetti, kasze, ryż, płatki zbożowe, mleko w proszku, musztarda, orzeszki arachidowe, jadalne ozdoby do ciast, proszek do pieczenia, pieprz, przyprawy, słodycze, sól kuchenna, suchary, pieczywo, wyroby cukiernicze, ziele angielskie, wiórki kokosowe, migdały, ocet, miód, ziemniaki do celów spożywczych, **31** owoce świeże, owoce cytrusowe, świeże jarzyny i warzywa, grzyby, ziarno, groch, jagody, ziemniaki, **39** dystrybucja towarów, konfekcjonowanie towarów, przewóz towarów transportem samochodowym, usługi magazynowania towarów.

(111) **141393** (220) 1999 06 02 (210) 202900
(151) 2002 12 09

(732) NADWIŚLANKA S.A., Toruń, PL.

(540) durabo

(510), (511) **32** piwo, wody mineralne i gazowane oraz inne napoje bezalkoholowe, napoje owocowe i soki owocowe, syropy i inne produkty do produkcji napojów.

(111) **141394** (220) 1999 06 02 (210) 202905
(151) 2002 12 09

(732) SEZDI TEKSTIL SANAYI VE TICARET LIMITED SİRKETİ, Istanbul, TR.

(540)



SHAFT

Kolory znaku: biały, czarny, siena palona i odcienie, jasnozielony, jasnoszary, szary, czerwony i odcienie

(531) 6.19, 27.5, 29.1

(510), (511) **24** wyroby tekstylne: bielizna domowa, kąpielowa, pościelowa, stołowa, bieżniki stołowe, chusteczki do nosa, kapelusze, kapy, kapy i narzuty na łóżka, kapy pikowane, kotary na drzwi, obrusy, obrusy na stół, pledy, pledy podróżne, pokrowce na poduszki, pokrowce ochronne na meble, pokrowce na materace, poszewki, pościel, prześcieradła, ręczniki do ciała tekstylne, ręczniki tekstylne, rolety tekstylne, serwetki stołowe tekstylne, serwetki tekstylne, ściereczki do osuszania, śpiwory, **25** ubrania, buty, nakrycia głowy i wyroby tekstylne: bielizna, bielizna osobista, bluzki, bluzy, body, buty sznurowane, czapki, czapki bez daszki, czapki z daszkiem, dziewiarstwo, getry, gorsy koszul męskich, kamizelki, kapelusze, karczki koszul, kostiumy kąpielowe, płaszczki kąpielowe, kąpielówki, kieszenie do odzieży, kołnierze odzieżowe, kołnierzyki, kombinezony odzieżowe, konfekcja odzieżowa, koszule męskie, koszulki, krawaty, majtki, mankiety do ubrań, marynarki, mitry na głowę, nakrycia głowy, kombinezony do jazdy

na nartach wodnych, obuwiu, artykuły odzieżowe, okrycia wierzchnie odzieżowe, opaski na głowę, palta, pantofle, paski do odzieży, piżamy, ubiory plażowe, płaszcze, podszewki do ubrań, pulowery, rękawice, rękawiczki z jednym palcem, sandały, sari, skarpetki, slipy, spodnie, spódnice, stroje gimnastyczne, suknie, swetry, trykoty bez zapięcia, szale, szaliki, szelki, szlafroki, śpioszki dziecięce, trykoty, kostiumy jednoczęściowe, T-shirty, ubrania, ubrania dżersejowe, gabardynowe, ubrania wierzchnie, ubrania kostiumy, ubrania dziecięce.

(111) **141395** (220) 1999 06 07 (210) 203037
(151) 2002 10 18
(732) Winiarski Wojciech Krawiectwo Wyrób i Sprzedaż, Niwna, PL.
(540) VANKEL
(510), (511) **25** odzież z tworzyw naturalnych i sztucznych.

(111) **141396** (220) 1999 06 10 (210) 203240
(151) 2002 10 29
(732) Bełkot Wojciech „MODEXPOL“ Modelarstwo Odlewnicze, Gdańsk, PL.
(540)



(531) 26.1, 26.4, 26.15, 27.5
(510), (511) **6** formy i modele odlewnicze metalowe, **19** formy i modele odlewnicze niemetalowe, **40** wykonywanie form i modeli odlewniczych, usługi odlewnicze, usługi obróbki i powlekania drewna, metali i tworzyw sztucznych, usługi modelarskie.

(111) **141397** (220) 1999 06 17 (210) 203482
(151) 2002 12 09
(732) Colgate-Palmolive Company (a Delaware corporation), Nowy Jork, US.
(540) COLGATE TRIPLE ACTION
(510), (511) **3** pasta do zębów i płyn do płukania jamy ustnej.

(111) **141398** (220) 1999 06 16 (210) 203490
(151) 2002 10 30
(732) Konkol Aldona Piekarnia-Cukiernia KONKOL, Karwia, PL.

(540) KONKOL
(510), (511) **30** chleby, bułki, ciasta, torty, ciastka, pieczywo cukiernicze, wyroby cukiernicze i piekarskie.

(111) **141399** (220) 1999 06 16 (210) 203491
(151) 2002 10 30
(151) Konkol Aldona Piekarnia-Cukiernia KONKOL, Karwia, PL.
(540)



Kolory znaku: czerwony, żółty, brązowy, biały, czarny
(531) 8.1, 9.1, 9.7, 26.1, 27.5, 29.1
(510), (511) **30** chleby, bułki, ciasta, torty, ciastka, pieczywo cukiernicze, wyroby cukiernicze i piekarskie.

(111) **141400** (220) 1999 06 16 (210) 203495
(151) 2002 10 30
(732) SAMSMACK FOODS Spółka z o.o., Warszawa, PL.
(540)



(531) 26.1, 27.5
(510), (511) **29** zupy na bazie makaronu błyskawicznego, chipsy, **30** rogalce.

(111) **141401** (220) 1997 02 19 (210) 169929
(151) 2003 02 20
(732) Rychter Janusz, Wrzosek Grzegorz TADEO TRADING S.C., Warszawa, PL.
(540) ZULU

(510), (511) **16** broszury, etykiety, czasopisma, periodyki, kalendarze, książki, almanachy, materiały do nauczania i materiały szkoleniowe z wyjątkiem aparatów, katalogi, prospekty, fotografie, grafiki, reprodukcje graficzne, rysunki, druki, formularze, papiery do pakowania, w tym ozdobne, woskowane, srebrne, świecące, obwoluty, opakowania z kartonu, papieru, folii i tworzyw sztucznych, wszelkiego rodzaju pudełka, torby i torebki do pakowania z tych materiałów, materiały introligatorskie, artykuły biurowe z wyłączeniem mebli, galanteria biurowa, obwoluty, segregatory, blankiety, bloki rysunkowe, dziurkacze, pudełka z farbami, kalka, gumki, ołówki, pióra, kalkomanie, papeteria, karty do gry, karty pocztowe, linijki rysownicze, naklejki, notesy, okładki na dokumenty, pieczęcie, poduszki, przyborniki, serwetki, tuby tekturowe, tusze, wzory do haftowania i kalkowania, taśmy, zakładki do książek, zeszyty, zszywacze, urządzenia biurowe: maszyny do pisania, niszcarki dokumentów, bindownice, nawilzacze.

(111) **141402** (220) 1998 04 04 (210) 185468
(151) 2002 02 22
(732) Przedsiębiorstwo Produkcyjno-Handlowo-Usługowe „Sportatut“ sp. z o.o., Nagawczyna, PL.
(540)

CARBO

(531) 27.5
(510), (511) **30** koncentraty spożywcze węglowodanowe z dodatkiem witamin i składników mineralnych.

(111) **141403** (220) 1998 02 05 (210) 183095
(151) 2002 09 25
(732) Larski Robert Przedsiębiorstwo Usługowo Handlowe MOTO CARS, Warszawa, PL.

(540) moto-cars
(510), (511) **12** przyczepy, łodzie, łodzie motorowe, motorowery, motocykle, części amienne do wyżej wymienionego sprzętu, **37** usługi w zakresie instalowania alarmów przeciw włamaniovych w pojazdach.

(111) **141404** (220) 1998 12 29 (210) 196225
(151) 2002 02 28
(732) Zakłady Przemysłu Cukierniczego POMORZANKA Spółka z o.o., Słupsk, PL.
(540) Małe Dziękuję
(510), (511) **30** wyroby cukiernicze.

(111) **141405** (220) 1999 02 24 (210) 198257
 (151) 2002 06 28
 (732) Nawrot Wojciech AKTYWATOR Zakład U.P.H. Osuszania Budowli, Warszawa, PL.
 (540)



Kolory znaku: złoty
 (531) 26.7, 27.5, 27.7, 29.1
 (510), (511) **1** materiał do wytwarzania izolacji przeciwwilgociowej w murach składający się z mieszaniny wodnych roztworów krzemianów i/lub polikrzemianów sodu i/lub potasu z cementem portlandzkim zmieszanych z odpowiednich proporcjach wagowych, **17** usługi budowlane w zakresie osuszania, **37**.

(111) **141406** (220) 1999 06 16 (210) 203496
 (151) 2002 10 30
 (732) SAMSMAK FOODS Spółka z o.o., Warszawa, PL.
 (540)



(531) 27.5
 (510), (511) **29** zupy na bazie makaronu błyskawicznego, chipsy, **30** rogalce.

(111) **141407** (220) 1999 06 17 (210) 203576
 (151) 2002 11 04
 (732) Turostowska Małgorzata ROL INVEST, Poznań, PL.
 (540) ROL INVEST
 (510), (511) **7** mechaniczne narzędzia rolnicze, **8** narzędzia i przyrządy (sterowane ręcznie), wyroby nożownicze.

(111) **141408** (220) 1999 06 17 (210) 203589
 (151) 2002 11 15
 (732) Przedsiębiorstwo Handlowo-Wytwórcze POSTI S.A., Warszawa, PL.
 (540)



Kolory znaku: czerwony, granatowy i odcienie, zielony, jasnofioletowy i odcienie, biały, czarny
 (531) 5.7, 11.3, 25.1, 27.5, 29.1
 (510), (511) **30** herbata z owoców suszonych.

(111) **141409** (220) 1999 06 17 (210) 203590
 (151) 2002 11 15
 (732) Przedsiębiorstwo Handlowo-Wytwórcze POSTI S.A., Warszawa, PL.

(540)



Kolory znaku: zielony, czarny, brązowy, żółty i odcienie, pomarańczowy i odcienie, żółto-zielony, biały, czerwony
 (531) 5.7, 11.3, 25.1, 27.5, 29.1
 (510), (511) **30** herbata z owoców suszonych.

(111) **141410** (220) 1999 06 17 (210) 203591
 (151) 2002 11 15
 (732) Przedsiębiorstwo Handlowo-Wytwórcze POSTI S.A., Warszawa, PL.
 (540)



Kolory znaku: różowy i odcienie, zielony, fioletowy, biały, czerwony, czarny
 (531) 5.5, 11.3, 25.1, 27.5, 29.1
 (510), (511) **5** herbata lecznicza z hibiskusa, **30** herbata smakowa z hibiskusa.

(111) **141411** (220) 1997 06 03 (210) 174205
 (151) 2002 12 20
 (732) Divapharma Knufinke Arzneimittel-Werk GmbH, Berlin, DE.
 (540) med -angin
 (510), (511) **5** produkty farmaceutyczne i weterynaryjno-medyczne jak również preparaty dla pielęgnacji zdrowia, produkty dietetyczne do celów medycznych, żywność dla niemowląt, plastry, materiały opatrunkowe, materiały do wypełniania zębów i masy odciskowe do celów dentystycznych, środki dezynfekcyjne, środki do tępienia szkodników zwierzęcych, fungicydy, herbicydy.

(111) **141412** (220) 1999 05 25 (210) 202360
 (151) 2002 10 29
 (732) Zakłady Mięsne „JAROSŁAW“ S.A., Jarosław, PL.
 (540)



Kolory znaku: biały, żółty, czerwony, brązowy, niebieski, czarny
 (531) 1.1, 1.5, 8.5, 26.1, 27.5, 29.1
 (510), (511) **29** wyroby wędliniarskie, przetwory mięsne.

(111) **141413** (220) 1999 06 17 (210) 203592
 (151) 2002 11 15
 (732) Przedsiębiorstwo Handlowo-Wytwórcze POSTI S.A.,
 Warszawa, PL.
 (540)



Kolory znaku: różowy i odcienie, żółty, zielony i odcienie,
 pomarańczowy, granatowy, fioletowy, pomarańczowo-żółty,
 biały, czerwony, czarny
 (531) 5.7, 11.3, 25.1, 27.5, 29.1
 (510), (511) **30** herbata z owoców suszonych.

(111) **141414** (220) 1999 06 17 (210) 203593
 (151) 2002 11 15
 (732) Przedsiębiorstwo Handlowo-Wytwórcze POSTI S.A.,
 Warszawa, PL.
 (540)



Kolory znaku: różowy i odcienie, czerwony, zielony, bordowy,
 biały, czarny
 (531) 5.5, 11.3, 25.1, 27.5, 29.1
 (510), (511) **5** herbata lecznicza z dzikiej róży i hibiskusa, **30** her-
 бата smakowa z dzikiej róży i hibiskusa.

(111) **141415** (220) 1999 06 21 (210) 203633
 (151) 2002 12 10
 (732) ELDORADO Spółka z o.o., Warszawa, PL.
 (540) ELDORADO
 (510), (511) **20** kojce i chodziki dla dzieci, meble dla dzieci, **28** za-
 bawki, gry towarzyskie i stołowe, sprzęt sportowy dla dzieci, huś-
 tawki, **41** usługi w zakresie prowadzenia sal zabaw dla dzieci,
 organizowanie zajęć rekreacyjno-okolicznościowych dla dzieci,
42 usługi w zakresie wypożyczania strojów dla dzieci.

(111) **141416** (220) 1999 06 22 (210) 203650
 (151) 2002 12 10
 (732) Fabryka Kosmetyków „Pollena -Ewa” S.A., Łódź, PL.
 (540) Gejsza
 (510), (511) **3** środki kosmetyczne, perfumeryjne i higieniczne do
 pielęgnacji ciała, rąk, paznokci i włosów w postaci kremów, emul-
 sji, żeli, lotionów, toników i pianek, dezodoranty osobiste, perfu-
 my, wody kolońskie i toaletowe.

(111) **141417** (220) 1999 06 22 (210) 203651
 (151) 2002 12 10

(732) Przedsiębiorstwo Produkcyjno-Handlowo-Usługowe
 DJASS Spółka z o.o., Józefów n/Wisłą, PL.
 (540)



Kolory znaku: jasnobezowy, czarny, czerwono-bordowy
 (531) 7.1, 20.5, 25.1, 27.5, 29.1
 (510), (511) **33** wina i koktajle alkoholowe.

(111) **141418** (220) 1999 06 22 (210) 203671
 (151) 2002 12 04
 (732) Andersen Corporation (a Minnesota corporation), Bayport,
 US.

(540) FIBREX
 (510), (511) **17** materiały kompozytowe składające się głównie z
 matryc polimerowych, lecz zawierające także włókna drzewne lub
 celulozowe, stosowane do wytwarzania różnych towarów, **19** okna
 i drzwi kompozytowe oraz części składowe drzwi i okien, kompo-
 zytowe okładziny zewnętrzne na budynki, kompozytowe gonty
 dachowe i elementy dachu oraz kompozytowe materiały budowla-
 ne do pokrywania patioów, wszystkie w/w składające się głównie z
 matryc polimerowych, lecz zawierające także włókna drzewne lub
 celulozowe, **20** kompozytowe siedzenia oraz przedmioty służące
 do siedzenia, w tym siedziska na stadiony.

(111) **141419** (220) 1999 06 22 (210) 203677
 (151) 2002 12 16
 (732) Archer Daniels Midland Europe B.V., Rotterdam-
 -Europoort, NL.
 (540)

SOYCOMIL

(531) 27.5
 (510), (511) **31** pożywienie dla zwierząt oraz dodatki do pasz zwie-
 rzęcych nie do celów odżywczych, stosowane jako dodatki smako-
 we i zapachowe lub wypełniacze.

(111) **141420** (220) 1999 06 21 (210) 203723
 (151) 2002 12 19
 (732) Koziański Artur MODA MĘSKA „ARTUR“ Eksport-Import,
 Żary, PL.
 (540)



Kolory znaku: żółty, czarny
 (531) 2.1, 27.5, 29.1
 (510), (511) **25** odzież i artykuły ubraniowe, bielizna, okrycia wie-
 rzchnie, okrycia głowy, paski, krawaty, szale, odzież skórzana,
 obuwie.

(111) **141421** (220) 1999 02 12 (210) 197815
 (151) 2002 12 17
 (732) Przedsiębiorstwo Wielobranżowe „VET-AGRO” Spółka z o. o.,
 Lublin, PL.
 (540)

enrocín

(510), (511) **3** kosmetyki dla zwierząt, **5** dodatki do pasz do celów leczniczych, leki weterynaryjne, preparaty do celów weterynaryjnych.

(111) **141422** (220) 1999 03 26 (210) 199725
 (151) 2002 06 18
 (732) CECHIN Spółka z o.o., Warszawa, PL.
 (540)



Kolory znaku: niebieski, czerwony i odcienie, biały

(531) 25.5, 27.5, 29.1

(510), (511) **25** majtki damskie, majtki męskie, majtki dziecięce, kapcie.

(111) **141423** (220) 1999 03 26 (210) 199726
 (151) 2002 06 26
 (732) CECHIN Spółka z o.o., Warszawa, PL.
 (540)



Kolory znaku: czerwony, niebieski, biały

(531) 26.1, 27.5, 29.1

(510), (511) **25** majtki damskie, majtki męskie, majtki dziecięce, kapcie.

(111) **141424** (220) 1999 04 01 (210) 199998
 (151) 2002 11 12
 (732) ITI Neovision Spółka z o.o., Warszawa, PL.
 (540)



Kolory znaku: zielony, niebieski, szary, granatowy, czerwony

(531) 26.2, 26.13, 27.5, 29.1

(510), (511) **3** kosmetyki, wyroby perfumeryjne, środki myjące, czyszczące i piorące, **9** programy telewizyjne, filmy, audycje radiowe utrwalone w formie zapisanej taśmy filmowej, taśmy video, taśmy magnetycznej, dysków optycznych w wersji przystosowanej do odtwarzania w komputerach multimedialnych, zapisane nośniki obrazu i dźwięku, **16** papier, karton i wy-

roby z tych materiałów nie ujęte w innych klasach, druki akcyden-sowe, kalendarze, foldery, prospekty, afisze, plakaty, fotografie, nalepki, publikacje drukowane, czasopisma, materiały piśmienne, papeterie, torby do pakowania z papieru i z folii z tworzyw sztucznych, materiały szkoleniowe i instruktażowe (z wyjątkiem aparatów), **25** odzież, odzież sportowa, obuwie, nakrycia głowy, **28** gry, zabawki i sprzęt sportowy nie ujęte w innych klasach, **35** usługi w zakresie reklamy: organizacja i prowadzenie kampanii reklamowych, wynajem i sprzedaż miejsca i czasu na cele reklamowe w środkach masowego przekazu, usługi w zakresie produkcji audycji i filmów reklamowych dla radia, telewizji, filmu, internetu, usługi w zakresie dystrybucji i doręczania prospektów i próbek reklamowych, organizacji pokazów i wystaw handlowych i reklamowych, usługi badania opinii publicznej, badania rynku mediów i reklamy, **38** usługi w zakresie agencji informacyjnej: zbieranie i rozpowszechnianie informacji, usługi w zakresie rozpowszechniania programów telewizyjnych, reportaży, filmów dokumentalnych i fabularnych, widowisk rozrywkowych i sportowych, usługi w zakresie: emisji telewizyjnej i radiowej, obsługi przekazu dźwięku i obrazu, usługi w zakresie: obsługi przekazu cyfrowego, organizowania systemów transmisyjnych dźwięku, obrazu i sygnału cyfrowego, rozpowszechniania programów i informacji za pośrednictwem sieci informatycznych-internetu, **41** usługi w zakresie rozrywki: organizacja rozrywkowych widowisk telewizyjnych, audycji radiowych, produkcja filmów dokumentalnych, reportaży, programów telewizyjnych, organizacji teleturniejów i konkursów, usługi w zakresie nauczania, usługi w zakresie wynajmowania studia nagraniowego, filmowego, usługi w zakresie organizacji i produkcji nagrań filmowych, dźwiękowych, usługi w zakresie organizacji imprez artystycznych, estradowych, sportowych, rekreacyjnych, **42** usługi w zakresie administrowania prawami autorskimi, udzielania licencji dotyczących własności intelektualnej.

(111) **141425** (220) 1999 06 22 (210) 203742
 (151) 2002 11 04
 (732) ENERGA Gdańska Kompania Energetyczna SA, Gdańsk, PL.
 (540)



Kolory znaku: niebieski, czerwony, żółty

(531) 1.3, 2.1, 27.5, 29.1

(510), (511) **37** usługi budowlano-remontowe w zakresie urządzeń i instalacji energetycznych, **39** usługi w zakresie przewozu osób i towarów transportem samochodowym, przesyłania energii elektrycznej oraz ciepłej, **40** usługi w zakresie wytwarzania i przetwarzania energii elektrycznej oraz ciepłej, **42** usługi doradcze, konsultacyjne i inżynierskie w zakresie urządzeń i instalacji energetycznych.

(111) **141426** (220) 1999 06 24 (210) 203770
 (151) 2002 11 04
 (732) DISCREET LOGIC, INC., Montreal, CA.
 (540)

DISCREET

(531) 27.5

(510), (511) **9** oprogramowanie komputerowe, programy komputerowe oraz systemy komputerów wyspecjalizowanych i moduły pamięci dla aplikacji multimedialnych i wideo, dla programów użytkowych współpracujących z monitorem w trybie znakowym,

programów użytkowych do projektowania wspomaganego komputerowo, programów użytkowych do animacji, grafiki oraz projektowania i modelowania komputerowego.

(111) **141427** (220) 1999 06 24 (210) 203772
 (151) 2002 11 04
 (732) GE Lunar Corporation, Madison, US.
 (540) PRODIGY
 (510), (511) **10** densometry rentgenowskie do pomiarów kostnych oraz oprogramowanie komputerowe do nich sprzedawane jako całość, w/w towary do celów leczniczych.

(111) **141428** (220) 1999 06 23 (210) 203794
 (151) 2002 12 16
 (732) Charucki Henryk HARFA-HARRYSON, Wrocław, PL.
 (540)



Kolory znaku: niebieski, biały
 (531) 2.1, 2.3, 2.5, 18.1, 27.5, 29.1
 (510), (511) **12** rowery, części składowe do rowerów, **25** odzież sportowa i buty sportowe, **28** artykuły gimnastyczne i sportowe.

(111) **141429** (220) 1999 06 23 (210) 203795
 (151) 2002 12 16
 (732) Saladra Jerzy Biuro Konsultingowe, Rewizji i Doradztwa Gospodarczego AUDIT-DOR, Bydgoszcz, PL.
 (540)



Kolory znaku: czerwony, niebieski, biały, czarny
 (531) 27.5, 29.1
 (510), (511) **35** prowadzenie ksiąg rachunkowych, doradztwo w zakresie rachunkowości, ekspertyzy ekonomiczne w zakresie rachunkowości, usługi w zakresie organizacji rachunkowości, badania sprawozdań finansowych, **41** szkolenia w zakresie rachunkowości, **42** usługi w zakresie informatyzacji rachunkowości, prowadzenie postępowania likwidacyjnego i upadłościowego.

(111) **141430** (220) 1999 06 24 (210) 203850
 (151) 2002 12 10
 (732) Brzezowski Zdzisław Przedsiębiorstwo Produkcyjno-Handlowe „Mizet”, Łódź, PL.
 (540)



Kolory znaku: ciemnoróżowy, morski, biały
 (531) 3.13, 26.5, 27.5, 29.1

(510), (511) **25** bielizna osobista, biustonosze, bluzy, bluzki, dziewiarstwo, dresy, getry, gorsety, kamizelki, kostiumy kąpielowe, okrycia wełniane lub futrzane z kapturem, okrycia wierzchnie (odzież), opaski na głowę, palta, piżamy, płaszcze, pończochy, kołnierze (odzież), kołnierze przypinane, kąpielówki, kombinezony (odzież), koszule męskie, koszulki (bielizna), majtki, marynarki, pulowery, rajstopy, rajtuzy (leginsy), ubrania dla kierowców, skarpety, skafanderki bieliźniane, skarpetki, slipy (bielizna), spodenki, spodnie, spódnice, suknie, swetry, szaliki, szlafroki, śpiochy dziecięce, ubrania wierzchnie, ubrania, kostiumy, wyprawki dziecięce (ubrania).

(111) **141431** (220) 1997 06 24 (210) 175195
 (151) 2003 02 25
 (732) Zimny Dariusz, Zimna Bożenna, Zimny Beata, Zimny Włodzimierz ZIMNY S.C., Łódź, PL.
 (540) ZIMNY
 (510), (511) **12** pojazdy mechaniczne i ich części, **37** naprawa i konserwacja samochodów i usługi z tym związane.

(111) **141432** (220) 1997 11 26 (210) 180621
 (151) 2003 02 25
 (732) Kasprzyk Marek DIAMOND, Łyczanka, PL.
 (540)



Kolory znaku: jasnoniebieski, granatowy, czerwony, biały
 (531) 1.5, 27.5, 29.1
 (510), (511) **06** armatura metalowa do przewodów sprężonego powietrza, armatura do przewodów metalowa, baseny kąpielowe (konstrukcje metalowe), biały metal, blacha metalowa, breloki do kluczy metalowe, chrom, cynk, dozowniki do ręczników zamocowane metalowe, drobnica metalowa, drut miedziany nieizolowany, ekrany paleniskowe, gałki metalowe, gwoździe, haki, haki metalowe, kabiny kąpielowe metalowe, klamki, kolanka do rur metalowe, końcówki do kabli, końcówki wylotowe z metali, krany do beczek metalowe, kształtki rurowe rozgałęzieniowe metalowe, liny metalowe, miedź surowa lub półprzetworzona, mosiądz surowy półprzetworzony, nawijarki do węży giętkich niemechaniczne metalowe, nawijarki niemechaniczne do przewodów giętkich metalowe, nikiel, okucia metalowe, opaski zaciskowe metalowe do łączenia rur, osłony do rur metalowe, pierścienie miedziane, pręty metalowe, przewody metalowe do centralnego ogrzewania, przewody rozgałęźne metalowe do kanalizacji, przewody ciśnieniowe metalowe, przewody do instalacji, wentylacji i klimatyzacji metalowe, przewody wodociągowe metalowe, rury metalowe do drenażu, rury metalowe, rury nierdzewne, stopy srebrno-cynowe do platerowania, śruby metalowe, taśmy metalowe, tuleje, uchwyty metalowe, uszczelki metalowe, wyroby artystyczne z brązu, zaciski do kabli metalowe, zaciski do rur i kabli metalowe, zawory metalowe, zasuwki, zawiasy metalowe, zawory do rur drenażowych metalowe, zawory wodociągowe metalowe, zawory zasuwowe metalowe (inne niż do części maszyn), zbiorniki metalowe, złącza kabli metalowe nieelektryczne, złączki do rur metalowe, żaluzje metalowe, żyłki do wiązania metalowe, **11** akcesoria łazienkowe, aparaty do filtrowania wody, aparaty do pobierania wody, aparaty do podgrzewania wody, armatura do regulacji urządzeń wodnych, gazowych lub gazowych i przewodów wodnych lub gazowych, aparaty i urządzenia do uzdatniania wody, armatura bezpieczeństwa do urządzeń oraz instalacji wodnych, armatura regulacyjna i bezpieczeństwa do urządzeń gazowych oraz wodnych i gazowych, armatura łazienkowa, armatura sanitarna, baterie umywalkowe, baterie bidetowe, baterie prysznicowe, bidety, bojler, bojler, bojler do gazu, bojler ogrzewczy, dozowniki środków odkażających w łazienkach i toaletach, filtry do instalacji domowych lub przemysłowych, filtry wody pitnej, filtry do baterii sanitar-

nych, głowice termostatyczne do instalacji grzewczych, grzejniki, grzejniki do centralnego ogrzewania, grzałki do wody, instalacje do ogrzewania, instalacje wodne do ogrzewania, instalacje do dystrybucji wody, instalacje do kąpeli, instalacje do sauny, kabiny natryskowe, komplety łazienkowe, komplety natryskowe, krany, krany czerpalne, kurki, nawilżacze do grzejników centralnego ogrzewania, miski klozetowe, natryski, natryski ściennie, prysznicce, pisuary, płuczki ustępowe, podgrzewacze wody, przewody jako części instalacji sanitarnych, przewody wodociągowe (instalacje), armatura regulacyjna i bezpieczeństwa dla przewodów gazowych, radiatory elektryczne, rury do bojlerów centralnego ogrzewania, ruszty paleniskowe, sanitarne instalacje i aparatura, sedesy, suszarki łazienkowe do rąk, syfony, toalety (W.C.), umywalki, urządzenia do klimatyzacji, urządzenia elektryczne do ogrzewania, urządzenia ogrzewcze, urządzenie do klimatyzacji, ustępy przenośne, uszczelki do kranów wodociągowych, wanny, wanny do niasiadówek, wanny łazienkowe, węzownice jako części instalacji grzewczych lub wodnych, węże do instalacji i urządzeń łazienkowych, wykładziny łazienkowe do wanien, wyposażenie pieców, zasuwki kominowe, zaślepki do zlewów, zawory: odpowietrzające, zwrotne, kulowe, ukośne, grzybkowe do armatury łazienkowej, wodnej i gazowej, zawory grzejnikowe, zawory kurkowe do kanalizacji, zawory mieszalnikowe do przewodów wodociągowych, zawory powietrzne do parowej instalacji grzewczej, zawory regulujące poziom w zbiornikach, zawory termostatyczne, zlewozmywaki ze stali nierdzewnej, zlewy, **17** armatura do przewodów niemetalowa, kit, kurki z tworzyw sztucznych, nici z tworzyw sztucznych do zgrzewania tworzyw sztucznych, obrączki gumowe, sznury gumowe, włókna wulkanizowane, zatyczki gumowe, zawory gumowe, zawory z tworzyw sztucznych, **19** baseny kąpielowe niemetalowe, wyroby ceramiczne, ceramika jako surowiec, kabiny kąpielowe, ksyololit, kształtki rozgałęzieniowe niemetalowe, marmur, materiały konstrukcyjne niemetalowe, obudowy kominków, przewody ciśnieniowe niemetalowe, przewody wodociągowe niemetalowe, rury niemetalowe do drenażu, rury spustowe niemetalowe, rury sztywne niemetalowe, zawory wodociągowe niemetalowe i nie z tworzyw sztucznych, żaluzje niemetalowe, **20** krany do beczek niemetalowe, zaciski do kabli z tworzyw sztucznych, zawory (inne niż części maszyn) niemetalowe, zawory do rur drenażowych z tworzyw sztucznych, zawory wodociągowe z tworzyw sztucznych, zawory zasuwowe niemetalowe, inne niż do części maszyn, zbiorniki niemetalowe i nie murowane, **37** usługi z zakresu hydrauliki, usługi instalowania i napraw urządzeń klimatyzacyjnych, sanitarnych, wodociągowych, gazowych, usługi instalowania i napraw urządzeń grzewczych, instalowanie i naprawa pieców, usługi wyposażenia łazienek, instalacje i wyposażenie kuchni, instalacja i naprawa urządzeń łazienkowych, sanitarnych grzewczych i klimatyzacyjnych.

(111) **141433** (220) 1997 11 26 (210) 180622
 (151) 2003 02 25
 (732) Kasprzyk Marek DIAMOND, Łyczanka, PL.
 (540)



Kolory znaku: niebieski, czarny, czerwony, biały, żółty

(531) 1.5, 27.5, 29.1

(510), (511) **06** armatura metalowa do przewodów sprężonego powietrza, armatura do przewodów metalowa, baseny kąpielowe (konstrukcje metalowe), biały metal, blacha metalowa, breloki do kluczy metalowe, chrom, cynk, dozowniki do ręczników zamocowane metalowe, drobnica metalowa, drut miedziany nieizolowany, ekrany paleniskowe, gałki metalowe, gwoździe, haki, haki metalowe, kabiny kąpielowe metalowe, kłamki, kolanka do rur metalowe, końcówki do kabli, końcówki wylotowe z metali, krany

do beczek metalowe, kształtki rurowe rozgałęzieniowe metalowe, liny metalowe, miedź surowa lub półprzetworzona, mosiądz surowy półprzetworzony, nawijarki do węży giętkich niemechaniczne metalowe, nawijarki niemechaniczne do przewodów giętkich metalowe, nikiel, okucia metalowe, opaski zaciskowe metalowe do łączenia rur, osłony do rur metalowe, pierścienie miedziane, pręty metalowe, przewody metalowe do centralnego ogrzewania, przewody rozgałęźne metalowe do kanalizacji, przewody ciśnieniowe metalowe, przewody do instalacji, wentylacji i klimatyzacji metalowe, przewody wodociągowe metalowe, rury metalowe do drenażu, rury metalowe, rury nierdzewne, stopy srebrno-cynowe do platerowania, śruby metalowe, taśmy metalowe, tuleje, uchwyty metalowe, uszczelki metalowe, wyroby artystyczne z brązu, zaciski do kabli metalowe, zaciski do rur i kabli metalowe, zawory metalowe, zasuwki, zawiasy metalowe, zawory do rur drenażowych metalowe, zawory wodociągowe metalowe, zawory zasuwowe metalowe (inne niż do części maszyn), zbiorniki metalowe, złącza kabli metalowe nieelektryczne, złączki do rur metalowe, żaluzje metalowe, żyłki do wiązania metalowe, **11** akcesoria łazienkowe, aparaty do filtrowania wody, aparaty do pobierania wody, aparaty do podgrzewania wody, armatura do regulacji urządzeń wodnych, gazowych lub gazowych i przewodów wodnych lub gazowych, aparaty i urządzenia do uzdatniania wody, armatura bezpieczeństwa do urządzeń oraz instalacji wodnych, armatura regulacyjna i bezpieczeństwa do urządzeń gazowych oraz wodnych i gazowych, armatura łazienkowa, armatura sanitarna, baterie umywalkowe, baterie bidetowe, baterie prysznicowe, bidety, bojłery, bojłery do gazu, bojłery ogrzewcze, dozowniki środków odkażających w łazienkach i toaletach, filtry do instalacji domowych lub przemysłowych, filtry wody pitnej, filtry do baterii sanitarnych, głowice termostatyczne do instalacji grzewczych, grzejniki, grzejniki do centralnego ogrzewania, grzałki do wody, instalacje do ogrzewania, instalacje wodne do ogrzewania, instalacje do dystrybucji wody, instalacje do kąpeli, instalacje do sauny, kabiny natryskowe, komplety łazienkowe, komplety natryskowe, krany, krany czerpalne, kurki, nawilżacze do grzejników centralnego ogrzewania, miski klozetowe, natryski, natryski ściennie, prysznicce, pisuary, płuczki ustępowe, podgrzewacze wody, przewody jako części instalacji sanitarnych, przewody wodociągowe (instalacje), armatura regulacyjna i bezpieczeństwa dla przewodów gazowych, radiatory elektryczne, rury do bojlerów centralnego ogrzewania, ruszty paleniskowe, sanitarne instalacje i aparatura, sedesy, suszarki łazienkowe do rąk, syfony, toalety (W.C.), umywalki, urządzenia do klimatyzacji, urządzenia elektryczne do ogrzewania, urządzenia ogrzewcze, urządzenie do klimatyzacji, ustępy przenośne, uszczelki do kranów wodociągowych, wanny, wanny do niasiadówek, wanny łazienkowe, węzownice jako części instalacji grzewczych lub wodnych, węże do instalacji i urządzeń łazienkowych, wykładziny łazienkowe do wanien, wyposażenie pieców, zasuwki kominowe, zaślepki do zlewów, zawory: odpowietrzające, zwrotne, kulowe, ukośne, grzybkowe do armatury łazienkowej, wodnej i gazowej, zawory grzejnikowe, zawory kurkowe do kanalizacji, zawory mieszalnikowe do przewodów wodociągowych, zawory powietrzne do parowej instalacji grzewczej, zawory regulujące poziom w zbiornikach, zawory termostatyczne, zlewozmywaki ze stali nierdzewnej, zlewy, **17** armatura do przewodów niemetalowa, kit, kurki z tworzyw sztucznych, nici z tworzyw sztucznych do zgrzewania tworzyw sztucznych, obrączki gumowe, sznury gumowe, włókna wulkanizowane, zatyczki gumowe, zawory gumowe, zawory z tworzyw sztucznych, **19** baseny kąpielowe niemetalowe, wyroby ceramiczne, ceramika jako surowiec, kabiny kąpielowe, ksyololit, kształtki rozgałęzieniowe niemetalowe, marmur, materiały konstrukcyjne niemetalowe, obudowy kominków, przewody ciśnieniowe niemetalowe, przewody wodociągowe niemetalowe, rury niemetalowe do drenażu, rury spustowe niemetalowe, rury sztywne niemetalowe, zawory wodociągowe niemetalowe i nie z tworzyw sztucznych, żaluzje niemetalowe, **20** krany do beczek niemetalowe, zaciski do kabli z tworzyw sztucznych, zawory (inne niż części maszyn) niemetalowe, zawory do rur drenażowych z tworzyw sztucznych, zawory wodociągowe z tworzyw sztucznych, zawory zasuwowe niemetalowe, inne niż do części maszyn, zbiorniki niemetalowe i nie murowane, **37** usługi z zakresu hydrauliki, usługi

instalowania i napraw urządzeń klimatyzacyjnych, sanitarnych, wodociagowych, gazowych, usługi instalowania i napraw urządzeń grzewczych, instalowanie i naprawa pieców, usługi wyposażenia łazienek, instalacje i wyposażenie kuchni, instalacja i naprawa urządzeń łazienkowych, sanitarnych grzewczych i klimatyzacyjnych.

(111) **141434** (220) 1997 11 26 (210) 180623
(151) 2003 02 25

(732) Kasprzyk Marek DIAMOND, Łyczanka, PL.

(540) diamond

(510), (511) **06** armatura metalowa do przewodów sprężonego powietrza, armatura do przewodów metalowa, baseny kąpielowe (konstrukcje metalowe), biały metal, blacha metalowa, breloki do kluczy metalowe, chrom, cynk, dozowniki do ręczników zamocowane metalowe, drobnica metalowa, drut miedziany nieizolowany, ekrany paleniskowe, gałki metalowe, gwoździe, haki, haki metalowe, kabiny kąpielowe metalowe, klamki, kolanka do rur metalowe, końcówki do kabli, końcówki wylotowe z metali, krany do beczek metalowe, kształtki rurowe rozgałęziowe metalowe, liny metalowe, miedź surowa lub półprzetworzona, mosiądz surowy półprzetworzony, nawijarki do węży giętkich niemechaniczne metalowe, nawijarki niemechaniczne do przewodów giętkich metalowe, nikiel, okucia metalowe, opaski zaciskowe metalowe do łączenia rur, osłony do rur metalowe, pierścienie miedziane, pręty metalowe, przewody metalowe do centralnego ogrzewania, przewody rozgałęzienne metalowe do kanalizacji, przewody ciśnieniowe metalowe, przewody do instalacji, wentylacji i klimatyzacji metalowe, przewody wodociagowe metalowe, rury metalowe do drenażu, rury metalowe, rury nierdzewne, stopy srebrno-cynowe do platerowania, śruby metalowe, taśmy metalowe, tuleje, uchwyty metalowe, uszczelki metalowe, wyroby artystyczne z brązu, zaciski do kabli metalowe, zaciski do rur i kabli metalowe, zawory metalowe, zasuwy, zawiasy metalowe, zawory do rur drenażowych metalowe, zawory wodociagowe metalowe, zawory zasurowe metalowe (inne niż do części maszyn), zbiorniki metalowe, złącza kabli metalowe nieelektryczne, złączki do rur metalowe, żaluzje metalowe, żyłki do wiązania metalowe, **11** akcesoria łazienkowe, aparaty do filtrowania wody, aparaty do pobierania wody, aparaty do podgrzewania wody, armatura do regulacji urządzeń wodnych, gazowych lub gazowych i przewodów wodnych lub gazowych, aparaty i urządzenia do uzdatniania wody, armatura bezpieczeństwa do urządzeń oraz instalacji wodnych, armatura regulacyjna i bezpieczeństwa do urządzeń gazowych oraz wodnych i gazowych, armatura łazienkowa, armatura sanitarna, baterie umywalkowe, baterie bidetowe, baterie prysznicowe, bidety, bojler, bojler do gazu, bojler ogrzewczy, dozowniki środków odkażających w łazienkach i toaletach, filtry do instalacji domowych lub przemysłowych, filtry wody pitnej, filtry do baterii sanitarnych, głowice termostatyczne do instalacji grzewczych, grzejniki, grzejniki do centralnego ogrzewania, grzałki do wody, instalacje do ogrzewania, instalacje wodne do ogrzewania, instalacje do dystrybucji wody, instalacje do kąpieli, instalacje do sauny, kabiny natryskowe, komplety łazienkowe, komplety natryskowe, krany, krany czerpalne, kurki, nawilżacze do grzejników centralnego ogrzewania, miski klozetowe, natryski, natryski ściennie, prysznice, pisuary, płuczki ustępowe, podgrzewacze wody, przewody jako części instalacji sanitarnych, przewody wodociagowe (instalacje), armatura regulacyjna i bezpieczeństwa dla przewodów gazowych, radiatory elektryczne, rury do bojlerów centralnego ogrzewania, ruszty paleniskowe, sanitarne instalacje i aparatura, sedesy, suszarki łazienkowe do rąk, syfony, toalety (W.C.), umywalki, urządzenia do klimatyzacji, urządzenia elektryczne do ogrzewania, urządzenia ogrzewcze, urządzenie do klimatyzacji, ustępy przenośne, uszczelki do kranów wodociagowych, wanny, wanny do niasadówek, wanny łazienkowe, węzownice jako części instalacji grzewczych lub wodnych, węże do instalacji i urządzeń łazienkowych, wykładziny łazienkowe do wanien, wyposażenie pieców, zasuwy kominowe, zaślepki do zlewów, zawory: odpowietrzające, zwrotne, kulowe, ukośne, grzybkowe do armatury łazienkowej, wodnej i gazowej, zawory grzejnikowe, zawory kurkowe do kanalizacji, zawory mieszalnikowe do przewodów wodociagowych, zawory powietrzne do parowej instalacji grzewczej, zawory regulujące poziom w zbiornikach, zawory termostatyczne, zlewozmywaki ze stali nierdzewnej, zlewy, **17** armatura do przewo-

dów niemetalowa, kit, kurki z tworzyw sztucznych, nici z tworzyw sztucznych do zgrzewania tworzyw sztucznych, obrączki gumowe, sznury gumowe, włókna wulkanizowane, zatyczki gumowe, zawory gumowe, zawory z tworzyw sztucznych, **19** baseny kąpielowe niemetalowe, wyroby ceramiczne, ceramika jako surowiec, kabiny kąpielowe, ksyolit, kształtki rozgałęziowe niemetalowe, marmur, materiały konstrukcyjne niemetalowe, obudowy kominków, przewody ciśnieniowe niemetalowe, przewody wodociagowe niemetalowe, rury niemetalowe do drenażu, rury spustowe niemetalowe, rury sztywne niemetalowe, zawory wodociagowe niemetalowe i nie z tworzyw sztucznych, żaluzje niemetalowe, **20** krany do beczek niemetalowe, zaciski do kabli z tworzyw sztucznych, zawory (inne niż części maszyn) niemetalowe, zawory do rur drenażowych z tworzyw sztucznych, zawory wodociagowe z tworzyw sztucznych, zawory zasurowe niemetalowe, inne niż do części maszyn, zbiorniki niemetalowe i nie murowane, **37** usługi z zakresu hydrauliki, usługi instalowania i napraw urządzeń klimatyzacyjnych, sanitarnych, wodociagowych, gazowych, usługi instalowania i napraw urządzeń grzewczych, instalowanie i naprawa pieców, usługi wyposażenia łazienek, instalacje i wyposażenie kuchni, instalacja i naprawa urządzeń łazienkowych, sanitarnych grzewczych i klimatyzacyjnych.

(111) **141435** (220) 1998 10 01 (210) 192480
(151) 2003 02 25

(732) Chabowski Marcin, Chacz Natalia SOLUTION S.C., Gdynia, PL.

(540)



Kolory znaku: zielony, biały

(531) 2.9, 26.13, 27.5, 29.1

(510), (511) **35** doradztwo z zakresu zarządzania zasobami ludzkimi, **41** prowadzenie szkoleń i warsztatów edukacyjnych.

(111) **141436** (220) 1998 10 05 (210) 192643
(151) 2003 02 25

(732) KU NIA JAWOR S.A., Jawor, PL.

(540)



(531) 14.7, 15.7, 27.5

(510), (511) **07** odkuwki matrycowe, części maszyn, kołnierze do połączeń rurowych, kule do młynów.

(111) **141437** (220) 1998 06 18 (210) 188454
(151) 2003 02 25

(732) Paździerz Paweł Przedsiębiorstwo Produkcyjno Handlowo Usługowe PABLO, Podzamcze, PL.

(540)



Kolory znaku: żółty, granatowy

(531) 26.4, 26.13, 27.5, 29.1

(510), (511) **07** maszyny i urządzenia pakujące w folię, pakowarki automatyczne, półautomatyczne, zawijarki palet, części i akcesoria do nich, automatyczne malarnie do nich, automatyczne malarnie opakowań szklanych, przenośniki i transportery, **09** maszyny i urządzenia do termicznego obkurczania gorącym powietrzem folii na pakietach, tunele przelotowe, komorowe, obkurczarki palet, **16** elementy automatyki przemysłowej, sterowniki, zgrzewki do folii, **37** folia opakowaniowa, folia termokurczliwa, **39** naprawy maszyn i urządzeń do pakowania, **40** przewożenie ładunków.

(111) **141438** (220) 1997 12 02 (210) 180919
(151) 2003 02 25
(732) Cebulla Czesław, Cebulla Jacek Firma OVIGOR S.C., Opole, PL.
(540)



(531) 3.7, 26.4, 27.5
(510), (511) **31** karma dla zwierząt, **35** pośredniczenie w zawieraniu transakcji handlowych w zakresie: artykuły spożywcze, przemysłowe, wyroby tytoniowe, karma, odżywki, witaminy, środki pielęgnacyjne dla zwierząt, sprzęt zoologiczny.

(111) **141439** (220) 1997 07 10 (210) 175725
(151) 2003 02 25
(732) KABEL-INWEST Krzysztof Pohorski, Warszawa, PL.
(540)



(531) 26.4, 26.11, 27.5
(510), (511) **09** kable elektryczne, **37** usługi instalacyjne, **41** kursy, szkolenia w zakresie instalacji elektrycznych i elektroenergetycznych, **42** projektowanie instalacji elektrycznych i elektroenergetycznych.

(111) **141440** (220) 1998 07 28 (210) 190070
(151) 2003 02 25
(732) Telefonía Dialog Spółka Akcyjna, Wrocław, PL.
(540) opcja

(510), (511) **09** aparaty i aparatura radiotelefoniczna, maszyny do telefonii bezprzewodowej, telefony, urządzenia nadawcze do telefonów, **37** świadczenie usług w zakresie instalowania i napraw telefonów, budowy linii telekomunikacyjnych, napowietrznych i podziemnych, budowa i montaż stacji telekomunikacyjnych, **38** świadczenie usług w zakresie przesyłania informacji, przesyłanie danych przy pomocy terminali komputerowych, przesyłanie informacji tekstowej i obrazowej, usługi w zakresie komunikacji telefonicznej, telegraficznej, poczty elektronicznej, przesyłanie danych przy pomocy sieci światłowodów, usługi telefonii komórkowej, usługi w zakresie informacji o telekomunikacji.

(111) **141441** (220) 1998 07 28 (210) 190068
(151) 2003 02 25
(732) Telefonía Dialog Spółka Akcyjna, Wrocław, PL.
(540) dialog

(510), (511) **37** świadczenie usług w zakresie instalowania i napraw telefonów, budowy linii telekomunikacyjnych napowietrznych i podziemnych, budowa i montaż stacji telekomunikacyjnych, **38** świadczenie usług w zakresie przesyłania informacji, prze-

syłanie danych przy pomocy terminali komputerowych, przesyłanie informacji tekstowej i obrazowej, usługi w zakresie komunikacji telefonicznej, telegraficznej, poczty elektronicznej, przesyłanie danych przy pomocy sieci światłowodów, usługi telefonii komórkowej, usługi w zakresie informacji o telekomunikacji.

(111) **141442** (220) 1999 04 01 (210) 200038
(151) 2002 07 10
(732) LUBELLA SA, Lublin, PL.

(540) LUBELLA TO LUBIĘ
(510), (511) **29** sosy spożywcze do makaronów, **30** wyroby zbożowe, mąka, płatki zbożowe, makarony, spaghetti, kasze, ciasto w proszku, proszki do pieczenia, wyroby piekarnicze, paluszki na bazie mąki, sosy spożywcze warzywne i grzybowe, **31** ziarno zbóż, otręby zbożowe, pasza i pokarm dla zwierząt.

(111) **141443** (220) 1999 05 24 (210) 202415
(151) 2002 10 14
(732) „POLOmarket“ Spółka z o.o., Giebniá, PL.
(540)



Kolory znaku: brązowy, ceglasty, jasnoróżowy, żółty, biały, niebieski, granatowy, czerwony

(531) 2.5, 5.7, 27.5, 29.1

(510), (511) **29** orzeszki ziemne arachidowe preparowane.

(111) **141444** (220) 1999 06 28 (210) 203961
(151) 2002 11 21
(732) Super 8 Motels, Inc., Parsippany, US.
(540) SUPER 8

(510), (511) **43** usługi hotelowe i motelowe, usługi restauracyjne, barowe i cateringowe.

(111) **141445** (220) 1999 06 30 (210) 204025
(151) 2002 12 16
(732) Kirkbi A/S, Billund, DK.
(540)



Kolory znaku: czarny, czerwony, żółty, liliowy

(531) 20.7, 27.5, 29.1

(510), (511) **9** nagrane programy komputerowe, nagrania dźwiękowe i obrazów na taśmach, płytach, dyskach i kasetach, płyty kompaktowe, dyskietki, CD-ROM-y, nagrania wideo oraz taśmy wideo, **28** zabawki, gry i przedmioty do zabawy.

(111) **141446** (220) 1999 06 30 (210) 204026
(151) 2002 12 16
(732) Kirkbi A/S, Billund, DK.

(540)



Kolory znaku: czerwony, niebieski, zielony, czarny

(531) 21.1, 27.5, 29.1

(510), (511) **9** nagrane programy komputerowe, nagrania dźwiękowe i obrazów na taśmach, płytach, dyskach i kasetach, płyty kompaktowe, dyskietki, CD-ROM-y, nagrania wideo oraz taśmy wideo, **28** zabawki, gry i przedmioty do zabawy.

(111) **141447** (220) 1999 06 30 (210) 204027
 (151) 2002 12 16
 (732) Kirkbi A/S, Billund, DK.
 (540)



Kolory znaku: żółty, brązowy, czarny, czerwony

(531) 16.1, 29.1

(510), (511) **9** nagrane programy komputerowe, nagrania dźwiękowe i obrazów na taśmach, płytach, dyskach i kasetach, płyty kompaktowe, dyskietki, CD-ROM-y, nagrania wideo oraz taśmy wideo, **28** zabawki, gry i przedmioty do zabawy.

(111) **141448** (220) 1999 07 01 (210) 204195
 (151) 2002 12 17
 (732) PHYTOPHARM Klęka S.A., Nowe Miasto nad Wartą, PL.
 (540) Guaranin
 (510), (511) **5** leki roślinne: pojedyncze leki ziołowe (herbaty ziołowe), mieszanki ziołowe, preparaty ziołowe: zioła proszkowane, zioła mikronizowane, preparaty roślinne: soki, intrakty, nalewki, ekstrakty płynne i suche, syropy, eliksiry, oleje lecznicze, przetwory roślinne: nalewki, intrakty, soki roślinne, ekstrakty (wyciągi) roślinne płynne, gęste i suche do celów farmaceutycznych, koncentraty ziołowe do celów farmaceutycznych, oleje lecznicze, olejki lotne do celów farmaceutycznych.

(111) **141449** (220) 1999 07 01 (210) 204197
 (151) 2002 12 17
 (732) PHYTOPHARM Klęka S.A., Nowe Miasto nad Wartą, PL.
 (540) Crateplant
 (510), (511) **5** leki roślinne: pojedyncze leki ziołowe (herbaty ziołowe), mieszanki ziołowe, preparaty ziołowe: zioła proszkowane, zioła mikronizowane, preparaty roślinne: soki, intrakty, nalewki, ekstrakty płynne i suche, syropy, eliksiry, oleje lecznicze, przetwory roślinne: nalewki, intrakty, soki roślinne, ekstrakty (wyciągi) roślinne płynne, gęste i suche do celów farmaceutycznych, koncentraty ziołowe do celów farmaceutycznych, oleje lecznicze, olejki lotne do celów farmaceutycznych.

(111) **141450** (220) 1999 07 01 (210) 204200
 (151) 2002 12 13
 (732) Grodkowskie Zakłady Wyrobów Metalowych S.A., Grodków, PL.

(540)



(531) 26.3, 27.5

(510), (511) **6** stalowe zbiorniki gaśnic, butle gazowe, **17** części gaśnic z tworzyw sztucznych - złącza - obudowy gaśnic, złączki rur, uszczelki do gaśnic, podkładki z kauczuku lub tworzyw sztucznych, króćce do gaśnic, złączki do gaśnic.

(111) **141451** (220) 1998 09 04 (210) 191460
 (151) 2003 02 26
 (732) ComArch Spółka Akcyjna, Kraków, PL.

(540) INFOMARKET

(510), (511) **09** dyski obliczeniowe, komputery, centrale telefoniczne, drukarki, urządzenia peryferyjne, urządzenia do transmisji danych, kable do połączeń sieci komputerowych i telekomunikacyjnych, osprzęt części, elementy, podzespoły, telefony, programy komputerowe, **35** usługi agencji informacji handlowej, kompilacja informacji w komputerowych bazach danych, marketing, rozpowszechnianie ogłoszeń reklamowych, reklama i działalność informacyjna, skomputeryzowane zarządzanie plikami, **37** naprawy, serwis sprzętu komputerowego i urządzeń peryferyjnych i telekomunikacyjnych oraz sieci komputerowych i telekomunikacyjnych, **38** usługi telekomunikacyjne, w tym przekazywanie głosu i obrazu, usługi internetowe, telefaksowe i telefoniczne, obsługa przekazu fonicznego, prowadzenie transmisji, obsługa satelitów, organizowanie systemów transmisyjnych, zbieranie i przekazywanie wiadomości, prowadzenie agencji informacyjnej w zakresie aktualności, poczta elektroniczna, przesyłanie wiadomości i obrazu przy pomocy komputera, **42** usługi agencji prasowej, opiniowanie, ekspertyzy, projektowanie w zakresie telekomunikacji i informatyki, programowanie komputerów, wypożyczanie komputerów, urządzeń peryferyjnych i osprzętu, analiza systemów komputerowych, doradztwo w sprawach sprzętu, odpłatne udostępnianie komputerowych baz danych, doradztwo komputerowe, **45** usługi agencji pośrednictwa w zawieraniu znajomości.

(111) **141452** (220) 1998 10 02 (210) 192618
 (151) 2003 02 26
 (732) POLSKAPRESSE Sp. z o.o., Warszawa, PL.
 (540)



(531) 27.5

(510), (511) **16** albumy, broszury, czasopisma, druki, fotografie, gazety, kalendarze, książki, **35** reklama osób trzecich, ogłoszenia prasowe i reklamowe, publikacja tekstów reklamowych, **40** drukowanie, **41** publikacja książek, informowanie o edukacji, o rekreacji, o imprezach sportowych, fotografowanie, reportaże.

(111) **141453** (220) 1998 10 02 (210) 192619
 (151) 2003 02 26
 (732) POLSKAPRESSE Sp. z o.o., Warszawa, PL.
 (540)



(531) 2.1, 27.5

(510), (511) **16** albumy, broszury, czasopisma, druki, fotografie, gazety, kalendarze, książki, **35** reklama osób trzecich, ogłoszenia

prasowe i reklamowe, publikacja tekstów reklamowych, **40** drukowanie, **41** publikacja książek, informowanie o edukacji, o rekreacji, o imprezach sportowych, fotografowanie, reportaże.

(111) **141454** (220) 1998 10 02 (210) 192617
(151) 2003 02 26

(732) Milczarczyk Bożena, Milczarczyk Zbigniew SZAFIR S.C. Handel Hurtowy i Detaliczny, Bydgoszcz, PL.

(540) SZAFRAN

(510), (511) **03** wyroby kosmetyczne, kosmetyka kolorowa: kredki do oczu, brwi, ust oraz paznokci, pudry i fluidy do makijażu, mascary do oczu, pomadki do ust, lakiery do paznokci, spiralne do rzęs, odżywki do rzęs, wody toaletowe i perfumowane oraz perfumy, pisaki do oczu i kałamarze, **08** zestawy do manicure i pedicure, ostrzałki do kredek kosmetycznych, polerki do paznokci, pilniki do paznokci, cząłki i gilotynki do paznokci, **35** zgrupowanie na rzecz osób trzecich różnych towarów pozwalające nabywcy wygodnie je oglądać i kupować w sklepie z kosmetykami i akcesoriami kosmetycznymi.

(111) **141455** (220) 1998 10 01 (210) 192611
(151) 2003 02 26

(732) Kloczkowski Kazimierz KAZ-MA, Wrocław, PL.

(540) wagon club

(510), (511) **35** rozpowszechnianie ogłoszeń reklamowych, rozlepianie plakatów reklamowych, publikowanie tekstów reklamowych, **41** usługi związane z organizowaniem i prowadzeniem dyskoteki, użytkowanie sal gier, informacja o imprezach rozrywkowych, organizowanie konkursów rozrywkowych, organizowanie loterii, organizowanie konkursów piękności, organizowanie zabaw, planowanie przyjęć, rozrywka, informacja o rozrywce, prowadzenie klubu towarzyskiego, **43** prowadzenie kawiarni i restauracji, bary szybkiej obsługi.

(111) **141456** (220) 1998 09 05 (210) 191465
(151) 2003 02 26

(732) Przedsiębiorstwo Drogowe DROINWEST Sp. z o.o., Wrocław, PL.

(540)



Kolory znaku: czerwony, granatowy, biały

(531) 26.4, 27.5, 29.1

(510), (511) **35** pośrednictwo handlowe bez kontaktu z towarem polegające na kojarzeniu kontrahentów oraz prowadzenie punktów sprzedaży w zakresie artykułów przemysłowych, marketing, **36** usługi finansowe, leasing, sprzedaż ratalna, doradztwo finansowe, podatkowe, analizy finansowe projektów inwestycyjnych, pośrednictwo kupna, sprzedaż nieruchomości, pośrednictwo ubezpieczeniowe, **37** budowa i remonty dróg wraz z obiektami towarzyszącymi, nadzór techniczny, roboty instalacyjno - inżynieryjne a w tym: sieci wodociągowe, kanalizacyjne, gazowe, teletechniczne, elektroenergetyczne, prace związane z inżynierią ruchu, prace specjalistyczne w zakresie budownictwa, restauracja istniejących obiektów budowlanych, wynajmowanie pojazdów i sprzętu budowlanego, **39** usługi transportowe na rzecz osób trzecich, **42** usługi projektowe i kosztorysowe w zakresie robót drogowych i obiektów towarzyszących, budowlanych, robót instalacyjnych-teletechnicznych, elektroenergetycznych, inżynierii ruchu, sieci wodociągowych, kanalizacyjnych i gazowych.

(111) **141457** (220) 1998 07 10 (210) 189328
(151) 2003 02 26

(732) Stachowiak Józef Pracownia Cukiernicza MAGDALENKA, Poznań, PL.

(540) magdalena

(510), (511) **43** usługi gastronomiczne, usługi w zakresie prowadzenia cukierni.

(111) **141458** (220) 1997 10 31 (210) 179710
(151) 2003 02 26

(732) III Liceum Ogólnokształcące im. Adama Mickiewicza, Wrocław, PL.

(540)



(531) 27.5

(510), (511) **41** świadczenie usług edukacyjnych poprzez rozwijanie zainteresowań młodzieży różnymi formami rozrywki i rekreacji w ramach programów autorskich i zajęć pozalekcyjnych takich jak: amatorski montaż programów telewizyjnych i radiowych, amatorska produkcja filmów, widowisk i przedstawień teatralnych, organizowanie amatorskiej gry na instrumentach muzycznych, organizowanie amatorskich zespołów orkiestrowych, rozwijanie kultury fizycznej w zakresie gimnastyki artystycznej, lekkoatletyki i innych dyscyplin sportowych, organizowanie konkursów edukacyjnych lub rozrywkowych, świadczenie usług w zakresie nauczania korespondencyjnego i kursów korespondencyjnych.

(111) **141459** (220) 1998 05 12 (210) 186998
(151) 2003 02 26

(732) GAS TRADING PODKARPACIE Sp. z o.o., Dębica, PL.

(540)



Kolory znaku: biały, niebieski

(531) 27.5, 29.1

(510), (511) **04** gaz palny jako materiał pędny i grzewczy, **06** części metalowe urządzeń do gazu płynnego w tym: butle i pojemniki metalowe do gazu płynnego, **09** dystrybutory paliw silnikowych (gazowych) dla stacji, **11** armatura regulacyjna i bezpieczeństwa do urządzeń i instalacji gazowych, **37** części instalacji gazowych, urządzenia zasilające do kotłów grzewczych, parowniki do gazu płynnego, **39** instalowanie systemów gazyfikacji lokali w oparciu o nośniki energii w tym gazy ciekłe, **42** usługi w zakresie organizacji i realizacji transportu i spedycji nośników energii w postacji gazów palnych.

(111) **141460** (220) 1998 03 25 (210) 185099
(151) 2003 02 26

(732) Przedsiębiorstwo Dostaw Materiałów Odlewniczych PEDMO S.A., Tychy, PL.

(540)

PEDMO

(531) 27.5

(510), (511) **01** preparaty ułatwiające wyjmowanie z formy, preparaty do odlewania, środki chemiczne dla odlewnictwa i hutnictwa takie jak pasty, utwardzacze, zasyпки i rafinatory do metali nieżelaznych, materiały do naprawy odlewów na bazie żywic i proszków metali, spoiwa formierskie i rdzeniowe, kleje, topniki i grafity.

(111) **141461** (220) 1998 03 25 (210) 185100
(151) 2003 02 26

(732) Przedsiębiorstwo Dostaw Materiałów Odlewniczych PEDMO S.A., Tychy, PL.

(540)



Kolory znaku: złoty, czarny, czerwony

(531) 15.1, 19.1, 27.5, 29.1

(510), (511) **01** preparaty ułatwiające wyjmowanie z formy, preparaty do odlewania, środki chemiczne dla odlewnictwa i hutnictwa takie jak pasty, utwardzacze, zasypki i rafinatory do metali nieżelaznych, materiały do naprawy odlewów na bazie żywicy i proszków metali, spoiwa formierskie i rdzeniowe, kleje, topniki i grafity.

(111) **141462** (220) 1998 02 09 (210) 183234

(151) 2002 10 02

(732) WSPÓLNOTA INWESTYCYJNA S.A., Warszawa, PL.

(540) CASH-POL

(510), (511) **35** usługi reklamowe i prowadzenie interesów osób trzecich: dystrybucja, prowadzenie negocjacji, prokura, prowadzenie interesów osób trzecich, pośrednictwo handlowe, **36** usługi ubezpieczeniowe i finansowe: usługi finansowe, serwis finansowy, doradztwo finansowe, obsługa finansowa, pośrednictwo finansowe, doradztwo prawno-finansowe.

(111) **141463** (220) 1999 05 11 (210) 201778

(151) 2002 09 26

(732) ELECTROPHOR, Inc., Dobbs Ferry, US.

(540) AQUAPHOR

(510), (511) **1** materiały filtracyjne jako preparaty chemiczne, substancje mineralne i substancje roślinne, **11** filtry jako część instalacji domowych, **21** filtry do kawy i herbaty nieelektryczne.

(111) **141464** (220) 1999 07 01 (210) 204201

(151) 2002 10 24

(732) JMT NATIONAL Spółka z o.o., Gdańsk, PL.

(540)



(531) 27.5

(510), (511) **9** odzież ochronna, kaski ochronne, maski ochronne, obuwie ochronne, rękawice ochronne, skafandry, **25** bielizna, buty, czapki, odzież, odzież robocza, kombinezony robocze, koszule robocze.

(111) **141465** (220) 1999 07 02 (210) 204230

(151) 2002 10 28

(732) Fundacja Fundusz Obrony Narodowej, Gdynia, PL.

(540) FON

(510), (511) **16** druki, wydawnictwa, broszury szkoleniowe, biuletyny, książki, **35** usługi promocji i reklamy zagadnień obronności na rzecz osób trzecich, organizowanie aukcji publicznych, edycja tekstów, organizacja wystaw związanych z obronnością kraju, **36** usługi zbierania funduszy na cele dobroczynne związane z obronnością, zarządzanie funduszami, operacje finansowe, zarządza-

nie nieruchomościami i ruchomościami, **41** usługi z zakresu edukacji dotyczącej obrony kraju i wychowania młodzieży w duchu prawości, patriotyzmu, odwagi cywilnej, poświęcenia, silnej woli, hartu ducha w imię ideału: Bóg - Honor - Ojczyzna, usługi organizowania obozów, zawodów, spotkań, seminariów, kongresów, imprez rozrywkowych, wypoczynku połączonego z zachowaniem kondycji fizycznej, usługi publikacji tekstów, cegiełek, zaświadczeń, usługi nagrywania filmów edukacyjnych, dokumentalnych i fabularnych, usługi organizowania wystaw z zakresu edukacji związanej z obronnością.

(111) **141466** (220) 1999 07 02 (210) 204239

(151) 2002 11 26

(732) CZAH Przedsiębiorstwo Wielobranżowe Spółka Akcyjna, Katowice, PL.

(540)



Kolory znaku: biały, niebieski

(531) 25.3, 26.11, 27.5, 29.1

(510), (511) **9** sprzęt, maszyny i urządzenia do sterowania procesami przemysłowymi oraz ich części, **37** usługi w zakresie napraw, sprawdzania i konserwacji aparatury kontrolno-pomiarowej oraz atestacji i wzorcowania przyrządów i czujników do pomiaru temperatury.

(111) **141467** (220) 1999 07 06 (210) 204312

(151) 2002 11 06

(732) JUVENES Spółka z o.o., Warszawa, PL.

(540)



Kolory znaku: biały, pomarańczowy, granatowy

(531) 27.5, 29.1

(510), (511) **35** organizacja grup inwestorskich, zarządzanie i administrowanie nieruchomościami, zarządzanie i administrowanie firmami, wykonywanie ekspertyz opłacalności, doradztwo handlowe, ekonomiczne, doradztwo w zakresie prowadzenia działalności gospodarczej, doradztwo menedżerskie, usługi agencyjne, prowadzenie interesów osób trzecich, usługi marketingowe, marketing inwestycyjny i budowlany, usługi konsultingowe, reklama w Internecie, prowadzenie negocjacji, usługi reklamowe, dystrybucja materiałów reklamowych, organizacja wystaw, targów, widowisk, festynów, promocja sprzedaży, **36** prowadzenie działalności inwestycyjnej, prowadzenie działalności inwestycyjnej bezpośredniej oraz w charakterze inwestora zastępczego, finansowanie inwestycji, pozyskiwanie terenów pod inwestycje, organizacja i obsługa inwestycji kapitałowych, dzierżawa nieruchomości, pośrednictwo i obrót nieruchomościami, usługi związane z finansowaniem inwestycji budowlanych, usługi związane z wynajmowaniem mieszkań, usługi związane z zarządzaniem nieruchomościami, administrowanie budynkami, **37** usługi związane z budową budynków, dróg, mostów, zapór lub linii przesyłowych, usługi związane z generalnym wykonawstwem w zakresie budownictwa mieszkaniowego i innego, prace wykończeniowe, prace dekoratorskie, nadzór budowlany, nadzór inwestorski, nadzór w zakresie branż budowlanych, wypożyczanie sprzętu budowlanego, usługi związane z naprawami obiektów budowlanych, restauracja budynków, usługi w zakresie drobnych napraw budowlanych, utrzymaniem budynków w ciągłej używalności, konserwacje i adaptacje, monitorowanie zarządzania budynkami, **41** usługi wydawnicze, **42** doradztwo budowlane, doradztwo prawne, wydawnicze, ekspertyzy, opiniowanie, projektowanie w zakresie wszystkich branż budowlanych, projektowanie budynków, wykonywanie projektów technicznych, projektowanie archi-

tektoniczne, projektowanie i doradztwo w zakresie wzornictwa przemysłowego, projektowanie wnętrz, doradztwo projektowe.

(111) **141468** (220) 1999 07 06 (210) 204314
(151) 2002 11 06

(732) JUVENES Spółka z o. o., Warszawa, PL.

(540) JUVENES

(510), (511) **35** organizacja grup inwestorskich, zarządzanie i administrowanie nieruchomościami, zarządzanie i administrowanie firmami, wykonywanie ekspertyz opłacalności, doradztwo handlowe, ekonomiczne, doradztwo w zakresie prowadzenia działalności gospodarczej, doradztwo menedżerskie, usługi agencyjne, prowadzenie interesów osób trzecich, usługi marketingowe, marketing inwestycyjny i budowlany, usługi konsultingowe, reklama w Internecie, prowadzenie negocjacji, usługi reklamowe, dystrybucja materiałów reklamowych, organizacja wystaw, targów, widowisk, festynów, promocja sprzedaży, **36** prowadzenie działalności inwestycyjnej, prowadzenie działalności inwestycyjnej bezpośredniej oraz w charakterze inwestora zastępczego, finansowanie inwestycji, pozyskiwanie terenów pod inwestycje, organizacja i obsługa inwestycji kapitałowych, dzierżawa nieruchomości, pośrednictwo i obrót nieruchomościami, usługi związane z finansowaniem inwestycji budowlanych, usługi związane z wynajmowaniem mieszkań, usługi związane z zarządzaniem nieruchomościami, administrowanie budynkami, **37** usługi związane z budową budynków, dróg, mostów, zapór lub linii przesyłowych, usługi związane z generalnym wykonawstwem w zakresie budownictwa mieszkaniowego i innego, prace wykończeniowe, prace dekoratorskie, nadzór budowlany, nadzór inwestorski, nadzór w zakresie branż budowlanych, wypożyczanie sprzętu budowlanego, usługi związane z naprawami obiektów budowlanych, restauracja budynków, usługi w zakresie drobnych napraw budowlanych, utrzymaniem budynków w ciągłej używalności, konserwacje i adaptacje, monitorowanie zarządzania budynkami, **41** usługi wydawnicze, **42** doradztwo budowlane, doradztwo prawne, wydawnicze, ekspertyzy, opiniowanie, projektowanie w zakresie wszystkich branż budowlanych, projektowanie budynków, wykonywanie projektów technicznych, projektowanie architektoniczne, projektowanie i doradztwo w zakresie wzornictwa przemysłowego, projektowanie wnętrz, doradztwo projektowe.

(111) **141469** (220) 1999 07 13 (210) 204597
(151) 2002 11 29

(732) SAMSMAK FOODS Spółka z o.o., Warszawa, PL.

(540) Sam smak i nie tylko

(510), (511) **29** zupy na bazie makaronu błyskawicznego, chipsy, **30** rogate.

(111) **141470** (220) 1999 07 13 (210) 204635
(151) 2002 12 16

(732) VACHETTE, Paryż, FR.

(540) VACHETTE

(510), (511) **6** zamki metalowe nieelektryczne, klucze, sworznie zabezpieczające, zatyczki zabezpieczające do zamków, kłódki, uchwyty do kłódek, drobne wyroby metalowe, sejfy, metalowe ramy do drzwi.

(111) **141471** (220) 1999 04 07 (210) 200147
(151) 2002 12 17

(732) Consitex S.A., Mendrisio, CH.

(540)



(531) 26.1, 27.1, 27.5

(510), (511) **18** portfele na pieniądze i/lub dokumenty, pudełka, pojemniki na karty, pojemniki na karty kredytowe, pojemniki na dokumenty i kosmetyki, wszystkie ww. towary wykonane ze skóry lub imitacji skóry nie ujęte w innych klasach, torebki, walizki, kufry i torby podróżne, parasolki, laski, **35** pomoc w promowaniu, handlu i nauczaniu sprzedaży detalicznej na zasadach franchisingu, w ramach franchisingu i sieci sprzedaży detalicznej.

(111) **141472** (220) 1999 04 21 (210) 200757
(151) 2002 12 30

(732) Oasis Corporation, Columbus, US.

(540) AQUARIUS

(510), (511) **11** elektryczne chłodnice wody i pojniki automatyczne.

(111) **141473** (220) 1999 05 31 (210) 202739
(151) 2002 10 30

(732) Rathman Tomasz Michał edytor serwis, Warszawa, PL.

(540) edytor serwis

(531) 27.5

(510), (511) **38** przygotowywanie i publikowanie tekstów reklamowe, **41** przygotowywanie i publikowanie wydawnictw tradycyjnych i elektronicznych, **42** przygotowywanie komputerowe wydawnictw, administrowanie stronami komputerowymi (sieciowymi), konwertowanie danych i dokumentów na formę elektroniczną.

(111) **141474** (220) 1999 06 11 (210) 203253
(151) 2002 10 29

(732) „BELPOL“ j.v. Sp. z o.o., Zgierz, PL.

(540) BELPOL

(510), (511) **7** maszyny do obróbki drewna.

(111) **141475** (220) 1999 07 22 (210) 205130
(151) 2002 11 28

(732) Grzegorzewska Urszula KOLASTYNA Laboratorium, Łódź, PL.

(540)

DBAMY O CIEBIE

(531) 27.5

(510), (511) **3** kosmetyki, w tym preparaty do utrzymania czystości, upiększania, poprawy zapachu, ochrony i utrzymania w dobrym stanie (pielęgnacji) skóry twarzy, ciała, rąk i stóp, paznokci, warg i zewnętrznych narządów płciowych, kremy, żele, toniki, mleczka i śmietanki kosmetyczne, balsamy, peelingi, maseczki, dezodoranty do użytku osobistego, środki do opalania i po opalaniu, mydła i preparaty myjące, artykuły zapachowe i perfumeryjne, środki do mycia, pielęgnacji, upiększania i koloryzacji włosów, środki do czyszczenia zębów i higieny jamy ustnej, **5** produkty farmaceutyczne, parafarmaceutyczne i środki kosmetyczne o działaniu leczniczym, preparaty białkowe do celów kosmetyczno-medycznych.

(111) **141476** (220) 1999 07 26 (210) 205228
(151) 2002 12 13

(732) Przedsiębiorstwo Produkcji Materiałów Budowlanych IZOLMAT Spółka z o.o., Gdańsk, PL.

(540) IZOLTERM

(510), (511) **17** materiały termo i hydroizolacyjne do dachów płaskich, **19** pokrycia dachowe, niemetalowe.

(111) **141477** (220) 1999 07 26 (210) 205229
(151) 2002 12 13

(732) Przedsiębiorstwo Produkcji Materiałów Budowlanych IZOLMAT Spółka z o.o., Gdańsk, PL.

(540) IZOLVENT

(510), (511) **17** materiały izolacyjne, **19** bitumiczne pokrycia dachowe, papa podkładowa wentylacyjna.

(111) **141478** (220) 1999 07 26 (210) 205230
(151) 2002 12 13

(732) Przedsiębiorstwo Produkcji Materiałów Budowlanych IZOLMAT Spółka z o.o., Gdańsk, PL.

(540) IZOLPLAST

(510), (511) **17** materiały izolacyjne, folia budowlana z tworzywa sztucznych, **19** bitumiczne pokrycia dachowe, papa termozgrzewalna, niemetalowe pokrycia dachowe.

(111) **141479** (220) 1999 07 26 (210) 205233
(151) 2002 12 13

(732) Przedsiębiorstwo Produkcji Materiałów Budowlanych IZOLMAT Spółka z o.o., Gdańsk, PL.

(540) IZOLFLEX

(510), (511) **17** materiały izolacyjne, **19** bitumiczne produkty dla budownictwa, papa termozgrzewalna do uszczelniania dróg i mostów.

(111) **141480** (220) 1999 07 26 (210) 205236
(151) 2002 12 13

(732) Przedsiębiorstwo Produkcji Materiałów Budowlanych IZOLMAT Spółka z o.o., Gdańsk, PL.

(540) IZOLMAT PLAN

(510), (511) **17** materiały izolacyjne, **19** bitumiczne pokrycia dachowe, papa termozgrzewalna.

(111) **141481** (220) 1999 07 26 (210) 205238
(151) 2002 12 13

(732) Przedsiębiorstwo Produkcji Materiałów Budowlanych IZOLMAT Spółka z o.o., Gdańsk, PL.

(540) IZOLKIT

(510), (511) **17** materiały izolacyjne, **19** masa asfaltowa uszczelniająca.

(111) **141482** (220) 2001 10 31 (210) 242383
(151) 2002 12 18

(732) ACM Spółka z o.o., Wrocław, PL.

(540) bergson

(510), (511) **18** plecaki, teczki, torby, torebki, tornistry, portfele, komplety podróżne, walizki, **20** leżaki, materace, śpiwory kempingowe, kosze niemetalowe, poduszki, pokrowce na odzież, namioty, sznury, sznurki, sieci, plandeki, worki, hamaki, płótno impregnowane, torby do pakowania, **22** nie przerobione tekstylne materiały włókiennicze, żagle, **24** tkaniny bawełniane, bielizna domowa, bielizna kąpielowa, materiały na bieliznę osobistą, flanela, materiały jedwabne, pokrycia na materace, narzuty na łóżka, śpiwory, **25** odzież, obuwie, nakrycia głowy, kapelusze, **26** zapięcia do odzieży, ornamenty ozdobne do odzieży, klamry do pasków, sprzączki do obuwia, sprzączki do ubrań, sznurowadła, koronki, **28** przyrządy do ćwiczeń fizycznych, ochraniacze ciała, rękawice sportowe, artykuły sportowe i gimnastyczne .

(111) **141483** (220) 1995 07 04 (210) 149100
(151) 2002 12 30

(732) The House of Edgeworth Incorporated, Zug, CH.

(540) FREEDOM

(510), (511) **34** papierosy, tytoń i wyroby tytoniowe, zapalniczki, zapałki i artykuły dla palących.

(111) **141484** (220) 1997 02 05 (210) 169463

(151) 2002 12 30

(732) INTER-DIAMENT Spółka Jawna Z. Kacprzycki, E. Sarnecki, R. Kacprzycki, Grodzisk Mazowiecki, PL.

(540)

INTER - DIAMENT

Kolory znaku: biały, niebieski

(531) 27.5, 29.1

(510), (511) **3** ścierniwo korundowe, karborundowe, węgliki krzemu, spiekane tlenki metali do obróbki metali skrawaniem, węgliki spiekane, papiery i płótna ścierne do obróbki skrawaniem, środki do obróbki skrawaniem przez szlifowanie, borazon, węgliki boru, super twarde spiekane materiały ceramiczne, **8** narzędzia do obróbki skrawaniem, ściernice, pilniki, noże do obróbki skrawaniem metali i tworzyw, wiertła, oprawki do narzędzi do obróbki skrawaniem, ostrzałki, oselki do obróbki skrawaniem szlifierskiej i polerskiej.

(111) **141485** (220) 1997 03 17 (210) 171170
(151) 2002 12 30

(732) Wojenkowski Wojciech Zakład Produkcji Cukierniczej VOBRO, Brodnica, PL.

(540)



Kolory znaku: żółty - cieniowany, biały, czerwony

(531) 25.12, 26.1, 26.13, 27.5, 29.1

(510), (511) **30** batony wafelowe w czekoladzie.

(111) **141486** (220) 1997 03 17 (210) 171171
(151) 2002 12 30

(732) Wojenkowski Wojciech Zakład Produkcji Cukierniczej VOBRO, Brodnica, PL.

(540)



Kolory znaku: żółty cieniowany, biały, zielony, czerwony

(531) 25.12, 26.1, 26.13, 27.5, 29.1

(510), (511) **30** batony wafelowe w czekoladzie.

(111) **141487** (220) 1997 03 17 (210) 171172
(151) 2002 12 30

(732) Wojenkowski Wojciech Zakład Produkcji Cukierniczej VOBRO, Brodnica, PL.

(540)



Kolory znaku: żółty cieniowany, biały, fioletowy, czerwony

(531) 25.12, 26.1, 26.13, 27.5, 29.1

(510), (511) **30** batony wafelowe w czekoladzie.

(111) **141488** (220) 1997 03 17 (210) 171173
 (151) 2002 12 30
 (732) Wojenkowski Wojciech Zakład Produkcji Cukierniczej
 VOBRO, Brodnica, PL.
 (540)



Kolory znaku: żółty cieniowany, biały, fioletowy, czerwony
 (531) 25.12, 26.1, 26.13, 27.5, 29.1
 (510), (511) **30** batony wafelowe w czekoladzie.

(111) **141489** (220) 1998 02 23 (210) 183788
 (151) 2002 12 30
 (732) DOMRAT INVEST Spółka z o.o., Katowice, PL.
 (540) domrat-invest
 (510), (511) **35** usługi w zakresie pośrednictwa sprzedaży artykułów przemysłowych polegające na kojarzeniu kontrahentów handlowych, **36** pośrednictwo w zakresie kupna i sprzedaży nieruchomości, zarządzanie nieruchomościami, organizacja zbiórki.

(111) **141490** (220) 1998 02 23 (210) 183792
 (151) 2002 12 30
 (732) International Business Machines Corporation, Armonk, US.
 (540)



(531) 24.17
 (510), (511) **9** komputery, zasilacze komputerów, podzespoły i peryferyjne urządzenia komputerowe, pamięci komputerowe, interfejsy komputerowe, urządzenia do przetwarzania danych, drukarki, obwody scalone, obwody drukowane, dyski magnetyczne, napędy dysków, dyski kompaktowe, taśmy magnetyczne, magnetofony, maszyny liczące, kalkulatory kieszonkowe, kasy rejestrujące, aparaty telefaksowe, gry wideo, ekrany wideo, magnetowidy, taśmy wideo, programy komputerowe, dokumentacja i instrukcje odnoszące się do komputerów i programów komputerowych zapisane na nośnikach odczytywanych maszynowo, urządzenia komputerowe do zastosowań handlowych w globalnej sieci komputerowej, **16** materiały instruktażowe i do nauczania, dokumentacja i publikacje dotyczące komputerów lub programów komputerowych, podręczniki, publikacje drukowane, książki, magazyny, periodyki, gazety, druki w tym druki dotyczące komputerów i oprogramowania do zastosowań handlowych w globalnej sieci komputerowej, **35** usługi reklamowe, usługi konsultingowe i zarządzanie biznesem, usługi w zakresie informacji gospodarczej, usługi w zakresie dystrybucji prospektów i próbek, usługi w zakresie organizowania prenumeraty gazet na rzecz osób trzecich, usługi w zakresie księgowości, usługi w zakresie reprodukcji dokumentów, usługi w zakresie zarządzania przetwarzaniem danych, organizowanie wystaw w celach handlowych lub reklamowych, **38** usługi telekomunikacyjne mianowicie, usługi w zakresie komunikacji poprzez terminale komputerowe, usługi poczty elektronicznej, usługi agencji informacyjnych, usługi w zakresie wspomaganych komputerowo transmisji danych, usługi w zakresie komunikacji poprzez sieć komputerową, **41** usługi edukacji w dziedzinie informatyki i telekomunikacji, usługi w zakresie rozrywki, szkolenia, organizowania konferencji, seminariów, sympozjów, kongresów oraz wystaw szkoleniowych i naukowych, usługi w zakresie produkcji programów radiowo-telewizyjnych, usługi w zakresie organizowania przedsięwzięć sportowych i kulturalnych, usługi w zakresie wydawania książek i dzienników, usługi w zakresie produkcji widowisk i filmów, usługi w zakresie rezerwacji miejsc

na wystawach, **42** programowanie komputerów, uaktualnianie programów komputerowych, projektowanie programów komputerowych, usługi konserwacji programów komputerowych, usługi w zakresie leasingu czasu dostępu do serwerów komputerowej bazy danych, usługi studiów techniczno-projektowych w zakresie urządzeń komputerowych i oprogramowania, wynajem komputerów i oprogramowania, usługi polegające na zapewnieniu użytkownikom dostępu do komputerów celem zarządzania biznesem, usługi prawne, usługi w zakresie badań naukowych i przemysłowych, usługi sprawozdawczości z dziedziny informatyki i telekomunikacji, usługi nagrywania na taśmach wideo, usługi w zakresie zapewniania dostępu do handlowego współdziałania w globalnej sieci komputerowej dla użytkowników komercyjnych.

(111) **141491** (220) 1999 04 13 (210) 200474
 (151) 2002 12 30
 (732) „ELDOM“ Spółka z o.o., Katowice, PL.
 (540)



(531) 14.1, 27.5
 (510), (511) **37** instalowanie i naprawa urządzeń elektrycznych.

(111) **141492** (220) 1999 05 28 (210) 202587
 (151) 2002 12 30
 (732) Rutkowski Andrzej, Piotrowski Krzysztof Przedsiębiorstwo Handlowe RADA S.C., Warszawa, PL.
 (540) ULTRA FRESH
 (510), (511) **03** dezodoranty do jamy ustnej, pasty, proszki, płyny do zębów, preparaty do czyszczenia i polerowania protez zębowych, **10** szczotki do czyszczenia języka, **21** nitki i taśmy do czyszczenia zębów, szczoteczki do zębów, szczotki do zębów elektryczne, wodne aparaty do płukania jamy ustnej, wykałaczki.

(111) **141493** (220) 1999 05 28 (210) 202588
 (151) 2002 12 30
 (732) Rutkowski Andrzej, Piotrowski Krzysztof Przedsiębiorstwo Handlowe RADA S.C., Warszawa, PL.
 (540) ULTRA FLEX
 (510), (511) **03** dezodoranty do jamy ustnej, pasty, proszki, płyny do zębów, preparaty do czyszczenia i polerowania protez zębowych, **10** szczotki do czyszczenia języka, **21** nitki i taśmy do czyszczenia zębów, szczoteczki do zębów, szczotki do zębów elektryczne, wodne aparaty do płukania jamy ustnej, wykałaczki.

(111) **141494** (220) 1999 05 28 (210) 202598
 (151) 2002 12 30
 (732) Telewizja Polska Spółka Akcyjna, Warszawa, PL.
 (540)



Kolory znaku: złoty i jego odcienie, niebiesko-fioletowy
 (531) 1.5, 27.5, 29.1

(510), (511) **16** wydawnictwa, czasopisma, książki, papier, fotografie, materiały fotograficzne, materiały szkoleniowe i instruktażowe, materiały z tworzyw sztucznych do pakowania, karty do gry, **35** usługi reklamowe i produkcja reklam telewizyjnych, radiowych, kinowych, organizacja wystaw handlowych i reklamowych, **38** przekazywanie fonii i/lub wizji, produkcja i rozpowsze-

chnianie programów telewizyjnych lub radiowych, zbieranie i przekazywanie wiadomości, usługi w zakresie organizowania systemów transmisyjnych, **41** organizowanie imprez artystycznych, estradowych, sportowych, rekreacyjnych, usługi w zakresie organizowania nauki i szkoleń w dziedzinie multimedialnej, organizowanie imprez o charakterze edukacyjnym i kulturalnym, usługi wynajmu dekoracji, kostiumów i rekwizytów, oraz pomieszczeń do celów rozrywkowych i studiów nagrań, oraz sprzętu radiowego, telewizyjnego, kinematograficznego i nagrań, usługi wydawnicze, **42** opracowywanie i wdrażanie programów komputerowych, oprogramowanie komputerowe, wykonywanie opinii i badań w zakresie działalności multimedialnej.

(111) **141495** (220) 1999 06 07 (210) 202978
(151) 2002 12 30
(732) Nikonczuk Mikołaj Firma Produkcyjno-Usługowo-Handlowa Nikom Meble Kuchenne, Dubiny Nr 12 B, PL.
(540)



Kolory znaku: niebieski
(531) 5.1, 27.5, 29.1

(510), (511) **20** wyroby stolarstwa meblowego: meble domowe, komody, kredensy, regały, stoły, stoliki, taborety, krzesła, ławy, barki, półki meblowe, łóżka, wieszaki na ubrania, kwietniki, sprzęt niemetalowy do mebli, meble biurowe, biurka.

(111) **141496** (220) 1999 06 07 (210) 202980
(151) 2002 12 30
(732) TOTO-SPORT Spółka z o.o., Warszawa, PL.
(540)



Kolory znaku: biały, żółty, czerwony, niebieski, zielony, czarny
(531) 4.5, 27.5, 29.1

(510), (511) **35** agencje reklamowe, dystrybucja materiałów reklamowych, kolumny reklamowe w prasie, materiały reklamowe, ogłoszenia reklamowe, organizowanie wystaw w celach handlowych lub reklamowych, publikowanie tekstów reklamowych, reklama radiowa, reklama i działalność informacyjna, reklamy korespondencyjne, **41** informacja o imprezach rozrywkowych, informacja o rekreacji, usługi klubowe, kluby ochrony zdrowia, organizowanie konkursów rozrywkowych, lunaparki, parki rozrywki, planowanie przyjęć rozrywkowych, rezerwacja miejsc na widowiska, sale koncertowe, użytkowanie obiektów sportowych, użytkowanie sal gier, wynajmowanie sal do gry w kręgle, wynajmowanie sal do gry w bilard, planowanie rozrywki, organizowanie i prowadzenie sal do gry w kręgle, użytkowanie sal do gry w kręgle, informacja o grze w kręgle, organizowanie i prowadzenie sal do gry w bilard, użytkowanie sal do gry w bilard, informacje o grze w bilard, organizowanie konkursów gry w bilard, organizowanie konkursów gry w kręgle, **43** usługi barowe, bary, bary szybkiej obsługi, restauracje samoobsługowe.

(111) **141497** (220) 1999 06 07 (210) 202986
(151) 2002 12 30
(732) Trebor Bassett Limited, Londyn, GB.
(540) FUNDAYS

(510), (511) **30** czekolada, czekoladki, wyroby cukiernicze, ciasteczki, słodczyce, lody i mrożone słodczyce.

(111) **141498** (220) 1999 06 09 (210) 203210
(151) 2002 12 30
(732) Przedsiębiorstwo Świadczeń Zdrowotnych i Promocji Zdrowia „ELVITA-JAWORZNO III” Spółka z o.o., Jaworzno, PL.
(540) elvita-jaworzno III
(510), (511) **5** alkohole lecznicze, balsamy do celów leczniczych, materiały opatrunkowe, preparaty biologiczne do celów medycznych, preparaty chemiczne do celów farmaceutycznych i medycznych, detergenty do celów medycznych, leki do celów medycznych, leki do celów stomatologicznych, preparaty do pielęgnacji jamy ustnej, żywność i napoje dietetyczne do celów leczniczych, **10** bandaże gipsowane i elastyczne, gorsety i pasy do celów leczniczych, aparaty i instrumenty medyczne, protezy, **25** odzież, obuwie, nakrycia głowy, **32** napoje bezalkoholowe, woda mineralna, **36** administrowanie i zarządzanie nieruchomościami, **44** usługi optyczne, usługi pielęgniarstwa, usługi pomocy medycznej, usługi porad psychologa, usługi w zakresie służby zdrowia.

(111) **141499** (220) 1999 06 09 (210) 203211
(151) 2002 12 30
(732) Przedsiębiorstwo Świadczeń Zdrowotnych i Promocji Zdrowia ELVITA-JAWORZNO III Spółka z o.o., Jaworzno, PL.
(540)



Kolory znaku: czerwony, biały, granatowy
(531) 3.11, 27.5, 29.1

(510), (511) **5** alkohole lecznicze, balsamy do celów leczniczych, materiały opatrunkowe, preparaty biologiczne do celów medycznych, preparaty chemiczne do celów farmaceutycznych i medycznych, detergenty do celów medycznych, leki do celów medycznych, leki do celów stomatologicznych, preparaty do pielęgnacji jamy ustnej, żywność i napoje dietetyczne do celów leczniczych, **10** bandaże gipsowane i elastyczne, gorsety i pasy do celów leczniczych, aparaty i instrumenty medyczne, protezy, **25** odzież, obuwie, nakrycia głowy, **32** napoje bezalkoholowe, woda mineralna, **36** administrowanie i zarządzanie nieruchomościami, **44** usługi optyczne, usługi pielęgniarstwa, usługi pomocy medycznej, usługi porad psychologa, usługi w zakresie służby zdrowia.

(111) **141500** (220) 1999 06 21 (210) 203627
(151) 2002 12 30
(732) Zakłady Przemysłu Tłuszczowego w Warszawie S.A., Warszawa, PL.
(540) ŚWIĄTECZNY
(510), (511) **29** oleje jadalne.

(111) **141501** (220) 1999 06 21 (210) 203628
(151) 2002 12 30
(732) Zakłady Przemysłu Tłuszczowego w Warszawie S.A., Warszawa, PL.
(540) ŚWIĄTECZNA
(510), (511) **29** margaryna.

(111) **141502** (220) 1999 06 23 (210) 203849
(151) 2002 12 30
(732) „M. Ostrowski Spółka Jawna”, Wrocław, PL.

(540)



Kolory znaku: czerwony, biały

(531) 24.17, 27.5, 29.1

(510), (511) **35** pośrednictwo handlowe i usługowe bez kontaktu z towarem polegające na kojarzeniu kontrahentów, zgrupowanie na rzecz osób trzecich instrumentów muzycznych, części zamiennych i akcesoriów, urządzeń i narzędzi do instrumentów muzycznych pozwalające nabywcy wygodnie je oglądać i kupować w sklepie muzycznym, **37** usługi w zakresie naprawy i konserwacji instrumentów i urządzeń muzycznych, **41** usługi w zakresie wynajmu instrumentów i urządzeń muzycznych, aparatury nagłośnieniowej i oświetleniowej, organizacja i prowadzenie wynajmu instrumentów i urządzeń muzycznych, aparatury nagłośnieniowej i oświetleniowej.

(111) **141503** (220) 1999 06 24 (210) 203862

(151) 2002 12 30

(732) Przedsiębiorstwo Produkcyjno-Wdrożeniowe LAKMA S.A., Cieszyń, PL.

(540)



Kolory znaku: biały, żółty, czerwony, granatowy

(531) 27.5, 29.1

(510), (511) **1** produkty chemiczne do celów przemysłowych, **2** produkty konserwujące (środki antykorozyjne, środki impregnujące), **3** produkty do czyszczenia (kosmetyki samochodowe, środki myjące, preparaty do odtłuszczenia), **5** produkty do niszczenia szkodników, **37** usługi budowlane i naprawy, sprzątanie wnętrz.

(111) **141504** (220) 1999 07 01 (210) 204132

(151) 2002 12 30

(732) Zakłady Tłuszczowe „Kruszwica“ SA, Kruszwica, PL.

(540) Na Dzień Dobry

(510), (511) **29** margaryny, oleje jadalne, tłuszcze roślinne.(111) **141505** (220) 1999 07 01 (210) 204133

(151) 2002 12 30

(732) Vitabiotics Limited, London, GB.

(540) jointace

(510), (511) **5** farmaceutyczne preparaty, witaminy i mikroelementy dla ludzi podawane doustnie, dodatki do żywności dla celów leczniczych dla ludzi, preparaty dla wzmocnienia stawów i kości i do leczenia artretyzmu i przeciwko bólowi artretycznym dla ludzi podawane doustnie.

(111) **141506** (220) 1999 07 01 (210) 204135

(151) 2002 12 30

(732) VITABIOTICS Limited, London, GB.

(540) cardioace

(510), (511) **5** farmaceutyczne preparaty, multivitaminy i mikroelementy dla ludzi podawane doustnie dodatki do żywności dla celów leczniczych dla ludzi, preparaty dla wzmocnienia serca i do leczenia serca dla ludzi podawane doustnie.

(111) **141507** (220) 1999 07 01 (210) 204136

(151) 2002 12 30

(732) IMS Software Services, Ltd., Wilmington, US.

(540) NPA

(510), (511) **9** oprogramowanie komputerowe iC D-ROMy oraz dołączane do nich podręczniki, dostarczające dane i informacje dla przemysłu farmaceutycznego i związanego z ochroną zdrowia, raporty badań marketingowych w formacie do odczytu komputerowego odnoszące się do przemysłu farmaceutycznego i przemysłu związanego z ochroną zdrowia, **16** drukowane raporty badań marketingowych, raporty analiz marketingowych, prognozy marketingowe, broszury marketingowe, podręczniki, wszystkie wyżej wymienione towary odnoszące się do przemysłu farmaceutycznego i przemysłu związanego z ochroną zdrowia, **35** usługi w zakresie badań i informacji marketingowych oraz usługi w zakresie technologii informacyjnej, usługi konsultacyjne w zakresie badań marketingowych, wszystkie wyżej wymienione usługi wykonywane dla przemysłu farmaceutycznego i przemysłu związanego z ochroną zdrowia, **44** usługi w zakresie dostarczania informacji odnoszących się do produktów i usług związanych z ochroną zdrowia, farmaceutycznych, medycznych, diagnostycznych i chirurgicznych.

(111) **141508** (220) 1999 06 30 (210) 204151

(151) 2002 12 30

(732) „IDACO“ Sp. z o.o., Łąki 5, PL.

(540)



Kolory znaku: czarny, żółty

(531) 26.1, 27.5, 29.1

(510), (511) **06** wyroby metalowe, nity, **12** okładziny hamulcowe do pojazdów, **17** okładziny sprzęgieł.

(111) **141509** (220) 1999 06 30 (210) 204156

(151) 2002 12 30

(732) TOMA Spółka z o. o., Przeźmierowo, PL.

(540)

... teraz tym się pisze !!!

(531) 27.5

(510), (511) **9** filmy, filmy animowane (rysunkowe), gry telewizyjne, **16** materiały piśmienne, artykuły biurowe w tym kredki, ołówki, pióra, grafity do ołówek, przybory kreślarskie, torby i worki do pakowania, książki, podręczniki, **35** usługi reklamowe na rzecz osób trzecich.

(111) **141510** (220) 1999 06 30 (210) 204159

(151) 2002 12 30

(732) Zespół Uzdrawisk Kłodzkich S.A., Polanica-Zdrój, PL.

(540) POLANICZANKA

(510), (511) **32** wody mineralne i napoje bezalkoholowe.(111) **141511** (220) 1998 08 19 (210) 190743

(151) 2003 01 02

(732) Instytut Optyki Stosowanej, Warszawa, PL.

(540)



(531) 27.5

(510), (511) **9** optyczne przyrządy pomiarowe, optyczne aparaty i przyrządy dydaktyczne, optyczne urządzenia laboratoryjne, urządzenia optoelektroniczne, mikroskopy, interferometry, dyfraktometry, refraktometry, wzierniki, cukroskopy, spektrofotometry, lunety, obiektywy, skaterometry, urządzenia laserowe, urządzenia holograficzne, elementy optyczne, **10** optyczna aparatura i urządzenia medyczne, mikroskopy operacyjne, kolposkopy, przyrządy oftalmiczne, **41** tłumaczenia, **42** prace badawcze z dziedziny optyki i optoelektroniki, projektowanie układów optycznych, prace projektowe i konstrukcyjne przyrządów i elementów optycznych, doradztwo, opiniowanie i ekspertyzy w zakresie optyki i optoelektroniki, badania i certyfikacja sprzętu oftalmicznego i optycznego, informacja naukowo-techniczna z dziedziny optyki i optoelektroniki.

(111) **141512** (220) 1999 06 30 (210) 204161
(151) 2002 12 30
(732) Myszkowska Marta Firma MARTA, Aleksandrów Łódzki, PL.
(540)



Kolory znaku: jasno-szary i odcienie, czarny, czerwony, beżowy
(531) 26.1, 27.5, 29.1

(510), (511) **25** pończochy, podkolanówki, rajstopy, skarpetki damskie, skarpetki męskie.

(111) **141513** (220) 1999 07 07 (210) 204381
(151) 2002 12 30
(732) Sherwin Incorporated (a California corporation), South Gate, US.
(540)



(531) 24.17, 26.4, 27.5

(510), (511) **1** produkty wnikaające do wykrywania defektów takich jak pęknięcia lub pory w metalu, szkłe, tworzywach sztucznych ceramice i innych materiałach stałych.

(111) **141514** (220) 1999 07 07 (210) 204382
(151) 2002 12 30
(732) Brau Union sterreich Aktiengesellschaft, Linz, AT.
(540) GSSER
(510), (511) **32** piwo.

(111) **141515** (220) 1999 07 07 (210) 204383
(151) 2002 12 30
(732) Carlsberg A/S, Kopenhaga V., DK.
(540) UKORONOWANIE DNIA
(510), (511) **32** piwo, wody mineralne i gazowane oraz inne napoje bezalkoholowe, napoje owocowe i soki owocowe, syropy i inne produkty do produkcji napojów.

(111) **141516** (220) 1999 07 07 (210) 204384
(151) 2002 12 30
(732) Carlsberg A/S, Kopenhaga, DK.

(540)



(531) 24.1, 26.1, 27.5
(510), (511) **32** piwo.

(111) **141517** (220) 1999 07 06 (210) 204397
(151) 2002 12 30
(732) Fazer Polska Spółka z o.o., Gdańsk, PL.
(540) admirał
(510), (511) **30** słodycze.

(111) **141518** (220) 1999 07 06 (210) 204408
(151) 2002 12 30
(732) OPTIMUS - Inter Commerce Spółka Akcyjna, Nowy Sącz, PL.
(540)



Kolory znaku: czerwono-ceglast, czarny

(531) 26.4, 27.5, 29.1

(510), (511) **9** kasa fiskalna.

(111) **141519** (220) 1999 07 06 (210) 204409
(151) 2002 12 30
(732) OPTIMUS-Inter Commerce Spółka Akcyjna, Nowy Sącz, PL.
(540)



Kolory znaku: szaro-popielaty, czarny

(531) 26.4, 27.5, 29.1

(510), (511) **09** kasa fiskalna.

(111) **141520** (220) 1999 07 06 (210) 204410
(151) 2002 12 30
(732) Przedsiębiorstwo Handlowo-Produkcyjne „Gesta” Spółka z o.o., Rzeszów, PL.



Kolory znaku: granatowy, niebieski, biały, czerwony, zielony, błękit, brązowy

(531) 3.4, 5.3, 5.5, 6.2, 6.7, 7.1, 26.1, 27.5, 29.1

(510), (511) **29** mięso, nabiał, jadalne oleje, tłuszcze.

(111) **141521** (220) 1999 07 08 (210) 204498
 (151) 2002 12 30
 (732) PRONAR Spółka z o.o., Narew, PL.
 (540)



Kolory znaku: pomarańczowy, czerwony, czarny, biały
 (531) 24.15, 27.1, 27.5, 29.1
 (510), (511) **6** konstrukcje metalowe, metalowe końcówki przewodów hydraulicznych i pneumatycznych, **7** koła tarczowe, **12** ciągniki rolnicze, kabiny do ciągników, przewody hydrauliczne do pojazdów, przewody pneumatyczne giętkie i elastyczne do pojazdów, **37** usługi w zakresie malowania proszkowego, usługi budowlano-remontowe w zakresie budynków, naprawy ciągników i maszyn rolniczych.

(111) **141522** (220) 1999 07 09 (210) 204517
 (151) 2002 12 30
 (732) Kwiatkowski Mirosław, Kwiatkowska Janina Przedsiębiorstwo Produkcyjno-Handlowo-Usługowe EUREKA, Koziegłowy k/Poznań, PL.
 (540) VENLUX

(510), (511) **11** osłony, kształtki, uchwyty z tworzywa sztucznego do wentylacji, **37** instalowanie systemów wentylacyjnych, **42** projektowanie systemów wentylacyjnych.

(111) **141523** (220) 1999 07 21 (210) 204955
 (151) 2002 12 30
 (732) Liga Obrony Kraju, Warszawa, PL.
 (540)



Kolory znaku: żółty, czerwony, czarny
 (531) 27.5, 29.1
 (510), (511) **16** czasopismo (miesięcznik).

(111) **141524** (220) 1999 07 21 (210) 204956
 (151) 2002 12 30
 (732) Liga Obrony Kraju, Warszawa, PL.
 (540)



Kolory znaku: czerwony, biały, czarny
 (531) 27.5, 29.1
 (510), (511) **16** czasopismo (miesięcznik).

(111) **141525** (220) 1999 07 21 (210) 204958
 (151) 2002 12 30
 (732) Bristol-Myers Squibb Company, Nowy Jork, US.
 (540) VIDEX EC
 (510), (511) **5** antywirusowe preparaty farmaceutyczne.

(111) **141526** (220) 1999 07 21 (210) 204962
 (151) 2002 12 30
 (732) Socit des Produits Nestl S.A., Vevey, CH.
 (540) PRINCESSA

(510), (511) **30** kakao i preparaty na bazie kakao, czekolada, wyroby czekoladowe, słodczyce i wyroby cukiernicze.

(111) **141527** (220) 1999 07 20 (210) 204988
 (151) 2002 12 30
 (732) MONA CLASSIC Spółka z o.o., Łódź, PL.
 (540)



(531) 9.3, 27.5
 (510), (511) **25** bielizna osobista, stroje kąpielowe.

(111) **141528** (220) 1999 08 03 (210) 205509
 (151) 2002 12 30
 (732) Koral Józef, Koral Marian Przedsiębiorstwo Produkcji Lodów KORAL, Limanowa, PL.
 (540) NEWADA
 (510), (511) **30** lody.

(111) **141529** (220) 1999 08 03 (210) 205512
 (151) 2002 12 30
 (732) Koral Józef, Koral Marian Przedsiębiorstwo Produkcji Lodów KORAL, Limanowa, PL.
 (540) OREGON
 (510), (511) **30** lody.

(111) **141530** (220) 1999 08 03 (210) 205515
 (151) 2002 12 30
 (732) Koral Józef, Koral Marian Przedsiębiorstwo Produkcji Lodów KORAL, Limanowa, PL.
 (540) TEXAS
 (510), (511) **30** lody.

(111) **141531** (220) 1999 04 19 (210) 200704
 (151) 2003 01 02
 (732) Biuro Projektów Kolejowych Przedsiębiorstwo Państwowe, Poznań, PL.
 (540)



Kolory znaku: czarny, biały, szary
 (531) 26.4, 27.5, 29.1
 (510), (511) **42** usługi projektowania dotyczące opracowywania kompleksowej dokumentacji projektowej w zakresie budownictwa komunikacyjnego w następujących specjalnościach: linie, stacje i bocznice kolejowe (z odwodnieniem), drogi, ulice i przejazdy, kolejowe i drogowe mosty, wiadukty, tunele i przepusty, urządzenia sterowania ruchem kolejowym - wszystkich typów, systemów i odmian, urządzenia łączności przewodowej i radiowej, cyfryzacji linii i węzłów, sieci komputerowych i informatyki, budynki i budowle wraz z technologią (dworce, nastawianie, zaplecza techniczne, rampy, remizy ppoż. i punkty przeładunkowe), sieć trakcyjna i linie potrzeb nietrakcyjnych, oświetlenie dróg, ulic, placów, stacji kolejowych i obiektów specjalistycznych, urządzenia elektrycznego ogrzewania rozjazdów.

(111) **141532** (220) 1999 08 03 (210) 205518
 (151) 2002 12 30
 (732) Koral Józef, Koral Marian Przedsiębiorstwo Produkcji Lodów KORAL, Limanowa, PL.
 (540) WEGAS
 (510), (511) **30** lody.

(111) **141533** (220) 1999 08 03 (210) 205537
 (151) 2002 12 30
 (732) Syngenta Limited, Fernhurst, GB.
 (540) ZEON
 (510), (511) **1** środki chemiczne do użytku w rolnictwie i ogrodnictwie, nawozy sztuczne i naturalne, **5** pestycydy, herbicydy, insektycydy, fungicydy, środki do niszczenia robactwa.

(111) **141534** (220) 1999 08 03 (210) 205543
 (151) 2002 12 30
 (732) Snapple Beverage Corp., White Plains, US.
 (540) SNAPPLE
 (510), (511) **30** mrożona herbata.

(111) **141535** (220) 1999 08 03 (210) 205545
 (151) 2002 12 30
 (732) Avnet, Inc., Phoenix, US.
 (540)



(531) 26.2, 27.5
 (510), (511) **39** usługi dystrybucji dotyczące urządzeń i komponentów elektrycznych, elektronicznych i komputerowych, **42** usługi konsultingowe i doradztwa dotyczące elementów, podzespołów oraz urządzeń elektrycznych, elektronicznych i komputerowych.

(111) **141536** (220) 1999 08 03 (210) 205547
 (151) 2002 12 30
 (732) CGI Group, Inc., Montreal, CA.
 (540)



(531) 26.2, 26.4, 26.7, 26.11, 27.5
 (510), (511) **35** usługi konsultacyjne w dziedzinie zarządzania firmami.

(111) **141537** (220) 1999 08 12 (210) 206008
 (151) 2002 12 30
 (732) Chemiczno-Farmaceutyczna Spółdzielnia Pracy ESPEFA, Kraków, PL.
 (540)



Kolory znaku: pomarańczowy, brązowy, czarny
 (531) 26.4, 27.5, 29.1
 (510), (511) **5** wyroby farmaceutyczne.

(111) **141538** (220) 2001 01 25 (210) 230587
 (151) 2002 12 30
 (732) LAMA Spółka Jawna Jelowicki, Ignaczak, Warszawa, PL.
 (540) IGATTI
 (510), (511) **25** odzież, w szczególności bielizna.

(111) **141539** (220) 2001 10 10 (210) 241621
 (151) 2002 12 30
 (732) CENTRUM HANDLOWE KORONA Spółka z o.o., Janki, PL.
 (540)



Kolory znaku: biały, czerwony, niebieski
 (531) 24.9, 27.5, 29.1

(510), (511) **35** promocja inwestycji w zakresie nieruchomości, administrowanie i zarządzanie sklepami i punktami usługowymi, zgrupowanie na rzecz osób trzecich różnych towarów pozwalające nabywcy wygodnie je oglądać i kupować w dużym sklepie wielobranżowym (supermarkecie), promocja sprzedaży w sklepach i punktach usługowych dla osób trzecich, **36** ubezpieczenia, analizy finansowe, doradztwo w sprawach finansowych, operacje i usługi finansowe z wyłączeniem usług w zakresie obsługi czeków podróżnych i wymiany walut, sprzedaż na kredyt, administrowanie i zarządzanie nieruchomościami niemieszkalnymi innymi niż lokale użyteczności publicznej, leasing, wdzierzawianie i wynajmowanie nieruchomości niemieszkalnych innych niż lokale użyteczności publicznej, badanie rynku nieruchomości w celach handlowych, **37** usługi budowlane, montaż, naprawy, usługi instalacyjne, **41** usługi związane z prowadzeniem klubów fitness, klubów gier komputerowych, kręgielni, **42** dostarczanie potraw i napojów, usługi związane z prowadzeniem kafeterii, fast-foodów.

(111) **141540** (220) 2001 11 07 (210) 242574
 (151) 2002 12 30
 (732) Nizinkiewicz Bogusław KWARK, Szczecin, PL.
 (540) KWARK

(510), (511) **24** zasłony, obrusy, **25** odzież, bielizna, nakrycia głowy, **35** zgrupowanie na rzecz osób trzecich różnych towarów pozwalające nabywcy wygodnie oglądać i kupować w sklepie lub hurtowni z odzieżą, bielizną i nakryciami głowy.

119

DECYZJE O UMORZENIU POSTĘPOWANIA (wydane po ogłoszeniu o zgłoszeniu)

Poniższe zestawienie zawiera kolejno: numer zgłoszenia znaku towarowego oraz numer i rok wydania Biuletynu Urzędu Patentowego, w którym zgłoszenie zostało ogłoszone.

239571	05/02	240801	07/02
239901	05/02	240913	07/02
240194	05/02	240991	07/02
240195	05/02	240992	07/02
240292	06/02	241009	07/02
240343	06/02	241101	08/02
240378	06/02	241351	08/02
240384	06/02	241390	08/02
240403	06/02	241419	08/02
240637	07/02	241422	08/02
240762	07/02	241426	08/02

241666	09/02	242061	10/02
241688	09/02	242064	10/02
241735	09/02	242072	10/02
241741	09/02	242105	10/02
241742	09/02	242263	10/02
241766	09/02	242276	10/02
241781	09/02	242343	10/02
241784	09/02	242272	11/02
241933	10/02	242644	11/02
241950	10/02	242771	11/02
241951	10/02	242776	11/02
241980	10/02	243168	12/02
241984	10/02	243488	12/02
242017	10/02	244134	13/02
242039	10/02	244265	13/02
242040	10/02	244567	14/02
242042	10/02	244777	14/02
242047	10/02		

120

WPISY I ZMIANY W REJESTRZE ZNAKÓW TOWAROWYCH

(nie uwzględnione w innych samodzielnych ogłoszeniach)

Poniższe zestawienie zawiera kolejno: numer rejestru znaków towarowych, datę wpisu, oznaczenie rubryki, w której dokonano wpisu lub zmiany oraz treść wpisu. Poszczególne rubryki rejestru znaków towarowych zawierają następujące dane:

rubryka A - nazwisko i imię lub nazwę oraz adres uprawnionego z podaniem nazwy kraju,

rubryka B - znak towarowy (wpisany znak towarowy lub jego odbitkę i klasy elementów graficznych - jeżeli znak je zawiera - oraz, jeżeli jest to niezbędne dla identyfikacji znaku, jego rodzaj np. znak przestrzenny, dźwiękowy, a także w przypadku znaków barwnych określenie kolorów),

rubryka C - wykaz towarów przyporządkowanych do odpowiednich klas towarowych,

rubryka D - prawa ograniczające prawo ochronne,

rubryka E - kategorię znaku lub prawa ochronnego (wspólny znak towarowy, wspólny znak towarowy gwarancyjny, wspólne prawo ochronne) oraz regulamin znaku,

rubryka F - wnioski i sprzeciwy oraz decyzje wydane w wyniku ich rozpoznania,

rubryka G - rejestracja międzynarodowa (adnotacja o rejestracji międzynarodowej na podstawie zgłoszenia lub rejestracji krajowej),

rubryka H - datę unieważnienia lub datę i przyczynę wygaśnięcia prawa ochronnego, zastąpienie rejestracji krajowej rejestracją międzynarodową.

Uwaga: Publikacji podlegają: zmiana uprawnionego, zmiana nazwy uprawnionego, prawa ograniczające prawo ochronne, zmiana regulaminu znaku wspólnego, sprostowania istotnych pomyłek.

9635 2003 02 20 A. Wprowadzono zmianę nazwy uprawnionego przez wykreślenie wpisu: „Kraft Jacobs Suchard Sa/Kraft Jacobs Suchard AG/Kraft Jacobs Suchard Ltd, Zurych, Szwajcaria,, i dokonanie wpisu: „Kraft Foods Schweiz Holding AG, Zurich, Szwajcaria,,.

9637 2003 02 20 A. Wprowadzono zmianę nazwy uprawnionego przez wykreślenie wpisu: „Kraft Jacobs Suchard Sa/Kraft Jacobs Suchard AG/Kraft Jacobs Suchard Ltd, Zurych, Szwajcaria,,.

i dokonanie wpisu: „Kraft Foods Schweiz Holding AG, Zurich, Szwajcaria,,.

26470 2003 02 05 A. Wprowadzono zmianę nazwy i siedziby uprawnionego przez wykreślenie wpisu: „Roche Consumer Health (Worldwide) Ltd, Vernier, Szwajcaria,, i dokonanie wpisu: „Roche Consumer Health Ltd., Kaiseraugst, Szwajcaria,,.

42360 2003 02 24 A. Wprowadzono zmianę nazwy uprawnionego przez wykreślenie wpisu: „Degussa Aktiengesellschaft, Frankfurt n/Menem, Niemcy,, i dokonanie wpisu: „Degussa-Hüls Aktiengesellschaft, Frankfurt n/Menem, Niemcy,,.

42360 2003 02 24 A. Wprowadzono zmianę nazwy i siedziby uprawnionego przez wykreślenie wpisu: „Degussa-Hüls Aktiengesellschaft, Frankfurt n/Menem, Niemcy,, i dokonanie wpisu: „Degussa AG, Düsseldorf, Niemcy,,.

42499 2003 02 05 A. Wprowadzono zmianę uprawnionego przez wykreślenie wpisu: „TEMOS-TOOLS s.r.o., Deecin, Republika Czeska,, i dokonanie wpisu: „TEMOS TOOLS a.s., Teplice, Republika Czeska,,.

43083 2003 02 28 A. Sprostowano oczywistą omyłkę. Wpis powinien brzmieć: „Przedsiębiorstwo Usługowe „Znaki Wspólne,, Spółka z ograniczoną odpowiedzialnością, Warszawa, Polska,,.

43505 2003 02 28 A. Wprowadzono zmianę nazwy i siedziby uprawnionego przez wykreślenie wpisu: „Degussa-Hüls Aktiengesellschaft, Frankfurt nad Menem, Niemcy,, i dokonanie wpisu: „Degussa AG, Düsseldorf, Niemcy,,.

43907 2003 02 28 A. Wprowadzono zmianę nazwy i siedziby uprawnionego przez wykreślenie wpisu: „Degussa-Hüls Aktiengesellschaft, Frankfurt nad Menem, Niemcy,, i dokonanie wpisu: „Degussa AG, Düsseldorf, Niemcy,,.

45348 2003 02 17 A. Wprowadzono zmianę nazwy uprawnionego przez wykreślenie wpisu: „Tarnogórska Fabryka Urządzeń Górniczych „Tagor,, Tarnowskie Góry, Polska,, i dokonanie wpisu: „Fabryka Maszyn i Urządzeń TAGOR Spółka Akcyjna, Tarnowskie Góry, Polska,,.

45636 2003 02 17 A. Wprowadzono zmianę uprawnionego przez wykreślenie wpisu: „Hans Schwarzkopf GmbH & Co. KG, Hamburg, Niemcy,, i dokonanie wpisu: „PRESTIGE COSMETICS S.R.L., Anzola Emilia, Włochy,,.

46311 2003 02 17 A. Wprowadzono zmianę nazwy uprawnionego przez wykreślenie wpisu: „E.R. Squibb & Sons, Inc. (a Delaware Corporation), Princeton, Stany Zjednoczone Ameryki,, i dokonanie wpisu: „E.R. Squibb & Sons, L.L.C., Princeton, Stany Zjednoczone Ameryki,,.

48353 2003 02 05 A. Wprowadzono zmianę uprawnionego przez wykreślenie wpisu: „Libbey-Owens-Ford Company, Toledo, Ohio, Stany Zjednoczone Ameryki,, i dokonanie wpisu: „GLA-VERBEL, Bruksela, Belgia,,.

48628 2003 02 05 A. Wprowadzono zmianę nazwy i siedziby uprawnionego przez wykreślenie wpisu: „Exxon Corporation, Nowy Jork, Stany Zjednoczone Ameryki,, i dokonanie wpisu: „Exxon Mobil Corporation, Irving, Stany Zjednoczone Ameryki,,.

48632 2003 02 05 A. Wprowadzono zmianę nazwy i siedziby uprawnionego przez wykreślenie wpisu: „EXXON CORPORATION, Nowy Jork, Stany Zjednoczone Ameryki,, i dokonanie wpisu: „Exxon Mobil Corporation, Irving, Stany Zjednoczone Ameryki,,.

48633 2003 02 05 A. Wprowadzono zmianę nazwy i siedziby uprawnionego przez wykreślenie wpisu: „Exxon Corporation, Nowy Jork, Stany Zjednoczone Ameryki,, i dokonanie wpisu: „Exxon Mobil Corporation, Irving, Stany Zjednoczone Ameryki,,.

48675 2003 02 05 A. Wprowadzono zmianę nazwy i siedziby uprawnionego przez wykreślenie wpisu: „Exxon Corporation, Nowy Jork, Stany Zjednoczone Ameryki, i dokonanie wpisu: „Exxon Mobil Corporation, Irving, Stany Zjednoczone Ameryki,„

49156 2003 02 28 A. Wprowadzono zmianę nazwy uprawnionego przez wykreślenie wpisu: „Albright & Wilson UK Limited, Odlbury k/Birmingham, Wielka Brytania” i dokonanie wpisu: „Rhodia Consumer Specialties Limited, Oldbury k/Birmingham, Wielka Brytania”.

49156 2003 02 28 A. Wprowadzono zmianę uprawnionego przez wykreślenie wpisu: „Rhodia Consumer Specialties Limited, Oldbury k/Birmingham, Wielka Brytania” i dokonanie wpisu: „HUNTSMAN INTERNATIONAL LLC, Salt Lake City, Stany Zjednoczone Ameryki”.

49877 2003 02 25 A. Wprowadzono zmianę nazwy i siedziby uprawnionego przez wykreślenie wpisu: „Jade Cosmetic GmbH, Frankfurt n/Menem, Niemcy” i dokonanie wpisu: „Decos Decorative Cosmetics GmbH & Co., Karlsruhe, Niemcy”.

49877 2003 02 25 A. Wprowadzono zmianę nazwy uprawnionego przez wykreślenie wpisu: „Decos Decorative Cosmetics GmbH & Co., Karlsruhe, Niemcy” i dokonanie wpisu: „Haarkosmetik und Parfümerien GmbH & Co., Karlsruhe, Niemcy”.

49877 2003 02 25 A. Wprowadzono zmianę nazwy uprawnionego przez wykreślenie wpisu: „Haarkosmetik und Parfümerien GmbH & Co., Karlsruhe, Niemcy” i dokonanie wpisu: „L’Oreal Haarkosmetik und Parfümerien GmbH & Co., Karlsruhe, Niemcy”.

49929 2003 02 17 A. Wprowadzono zmianę nazwy i siedziby uprawnionego przez wykreślenie wpisu: „Procter & Gamble G.m.b.H., Frankfurt nad Menem, Niemcy” i dokonanie wpisu: „Procter & Gamble Holding G.m.b.H., Schwalbach/Ts, Niemcy”.

49929 2003 02 17 A. Wprowadzono zmianę uprawnionego przez wykreślenie wpisu: „Procter & Gamble Holding G.m.b.H., Schwalbach/Ts, Niemcy” i dokonanie wpisu: „FIT GMBH, Hirschfelde, Niemcy”.

50038 2003 02 17 A. Wprowadzono zmianę nazwy uprawnionego przez wykreślenie wpisu: „GlaxoWellcome Poznań Spółka Akcyjna, Poznań, Polska” i dokonanie wpisu: „GlaxoSmithKline Pharmaceuticas Spółka Akcyjna, Poznań, Polska”.

50063 2003 02 26 A. Wprowadzono zmianę uprawnionego przez wykreślenie wpisu: „Hans Schwarzkopf GmbH & Co. KG, Hamburg, Niemcy” i dokonanie wpisu: „Stafford-Miller (Italy) s.r.l., Mediolan, Włochy”.

50421 2003 02 11 A. Wprowadzono zmianę siedziby uprawnionego przez wykreślenie wpisu: „Smith Kline & French Laboratories Limited, Welwyn Garden City, Wielka Brytania” i dokonanie wpisu: „Smith Kline & French Laboratories Limited, Brentford, Wielka Brytania”.

50584 2003 02 11 A. Wprowadzono zmianę nazwy i siedziby uprawnionego przez wykreślenie wpisu: „Degussa-Hüls Aktiengesellschaft, Frankfurt nad Menem, Niemcy” i dokonanie wpisu: „Degussa AG, Düsseldorf, Niemcy”.

50741 2003 02 28 A. Wprowadzono zmianę nazwy uprawnionego przez wykreślenie wpisu: „Lanvin-Parfums, société anonyme, Paryż, Francja” i dokonanie wpisu: „LANVIN HOLDING, Paryż, Francja”.

50741 2003 02 28 A. Wprowadzono zmianę nazwy uprawnionego przez wykreślenie wpisu: „LANVIN HOLDING, Paryż, Francja” i dokonanie wpisu: „JEANNE LANVIN, Paryż, Francja”.

50959 2003 02 17 A. Wprowadzono zmianę uprawnionego przez wykreślenie wpisu: „Mazda Motor Corporation, Hiroshima, Ja-

ponia” i dokonanie wpisu: „Toyo Advanced Technologies Co., Ltd., Hiroshima, Japonia”.

51202 2003 02 17 A. Wprowadzono zmianę nazwy i siedziby uprawnionego przez wykreślenie wpisu: „Saft, Romainville, Francja” i dokonanie wpisu: „CLAUDIATEL, Paryż, Francja”.

51202 2003 02 17 A. Wprowadzono zmianę nazwy i siedziby uprawnionego przez wykreślenie wpisu: „CLAUDIATEL, Paryż, Francja” i dokonanie wpisu: „SAFT, Romainville, Francja”.

51202 2003 02 17 A. Wprowadzono zmianę siedziby uprawnionego przez wykreślenie wpisu: „SAFT, Romainville, Francja” i dokonanie wpisu: „SAFT, Bagnolet, Francja”.

51225 2003 02 20 A. Wprowadzono zmianę uprawnionego przez wykreślenie wpisu: „Novartis AG, Bazylea, Szwajcaria” i dokonanie wpisu: „Syngenta Participations AG, Bazylea, Szwajcaria”.

51455 2003 02 12 A. Wprowadzono zmianę nazwy uprawnionego przez wykreślenie wpisu: „Lipha Lyonnaise Industrielle Pharmaceutique, Lion, Francja” i dokonanie wpisu: „LIPHA société anonyme, Lion, Francja”.

51533 2003 02 12 A. Wprowadzono zmianę nazwy uprawnionego przez wykreślenie wpisu: „Lipha Lyonnaise Industrielle Pharmaceutique, societe anonyme, Lyon, Francja” i dokonanie wpisu: „LIPHA société anonyme, Lyon, Francja”.

51658 2003 02 05 A. Wprowadzono zmianę uprawnionego przez wykreślenie wpisu: „Hörmann KG, Amshausen, Niemcy” i dokonanie wpisu: „Hörmann KG Verkaufsgesellschaft, Steinhagen, Niemcy”.

51904 2003 02 11 A. Wprowadzono zmianę siedziby uprawnionego przez wykreślenie wpisu: „Colts & Old Port Cigar Company Inc., Montreal, Quebec, Kanada” i dokonanie wpisu: „Colts & Old Port Cigar Company Inc., Saint John, New Brunswick, Kanada”.

52191 2003 02 17 A. Wprowadzono zmianę nazwy uprawnionego przez wykreślenie wpisu: „Exxon Corporation, Irving, Stany Zjednoczone Ameryki” i dokonanie wpisu: „Exxon Mobil Corporation, Irving, Texas, Stany Zjednoczone Ameryki”.

53502 2003 02 28 A. Wprowadzono zmianę nazwy i siedziby uprawnionego przez wykreślenie wpisu: „Mobil Oil Corporation, Fairfax, Stany Zjednoczone Ameryki” i dokonanie wpisu: „ExxonMobil Oil Corporation, Irving, Stany Zjednoczone Ameryki”.

53503 2003 02 28 A. Wprowadzono zmianę nazwy i siedziby uprawnionego przez wykreślenie wpisu: „Mobil Oil Corporation, Fairfax, Stany Zjednoczone Ameryki” i dokonanie wpisu: „ExxonMobil Oil Corporation, Irving, Stany Zjednoczone Ameryki”.

53586 2003 02 28 A. Wprowadzono zmianę nazwy i siedziby uprawnionego przez wykreślenie wpisu: „Mobil Oil Corporation, Fairfax, Stany Zjednoczone Ameryki” i dokonanie wpisu: „ExxonMobil Oil Corporation, Irving, Stany Zjednoczone Ameryki”.

53753 2003 02 28 A. Wprowadzono zmianę uprawnionego przez wykreślenie wpisu: „Bausch & Lomb Incorporated, Rochester, Stany Zjednoczone Ameryki” i dokonanie wpisu: „LUXOTICA LEASING S.p.A., Agordo, Włochy”.

53803 2003 02 28 A. Wprowadzono zmianę nazwy i siedziby uprawnionego przez wykreślenie wpisu: „Mobil Oil Corporation, Fairfax, Stany Zjednoczone Ameryki” i dokonanie wpisu: „ExxonMobil Oil Corporation, Irving, Stany Zjednoczone Ameryki”.

53912 2003 02 12 A. Wprowadzono zmianę nazwy uprawnionego przez wykreślenie wpisu: „Sanofi Pharmaceuticals, Inc., Nowy Jork, Stany Zjednoczone Ameryki” i dokonanie wpisu: „Sanofi-Synthelabo Inc., Nowy Jork, Stany Zjednoczone Ameryki”.

54110 2003 02 28 A. Sprostowano oczywistą omyłkę. Wpis powinien brzmieć: „Przedsiębiorstwo Usługowe „Znaki Wspólne” Spółka z ograniczoną odpowiedzialnością, Warszawa, Polska”.

54965 2003 02 28 A. Wprowadzono zmianę nazwy i siedziby uprawnionego przez wykreślenie wpisu: „Mobil Oil Corporation, Fairfax, Stany Zjednoczone Ameryki” i dokonanie wpisu: „ExxonMobil Oil Corporation, Irving, Stany Zjednoczone Ameryki”.

54967 2003 02 28 A. Wprowadzono zmianę nazwy i siedziby uprawnionego przez wykreślenie wpisu: „Mobil Oil Corporation, Fairfax, Stany Zjednoczone Ameryki” i dokonanie wpisu: „ExxonMobil Oil Corporation, Irving, Stany Zjednoczone Ameryki”.

55168 2003 02 26 A. Wprowadzono zmianę uprawnionego przez wykreślenie wpisu: „Hans Schwarzkopf GmbH & Co. KG, Hamburg, Niemcy” i dokonanie wpisu: „Stafford-Miller (Italy) s.r.l., Mediolan, Włochy”.

55853 2003 02 28 A. Wprowadzono zmianę nazwy i siedziby uprawnionego przez wykreślenie wpisu: „Mobil Oil Corporation, Fairfax, Stany Zjednoczone Ameryki” i dokonanie wpisu: „ExxonMobil Oil Corporation, Irving, Stany Zjednoczone Ameryki”.

56077 2003 02 28 A. Wprowadzono zmianę nazwy i siedziby uprawnionego przez wykreślenie wpisu: „Mobil Oil Corporation, Fairfax, Stany Zjednoczone Ameryki” i dokonanie wpisu: „ExxonMobil Oil Corporation, Irving, Stany Zjednoczone Ameryki”.

56081 2003 02 28 A. Wprowadzono zmianę nazwy i siedziby uprawnionego przez wykreślenie wpisu: „Mobil Oil Corporation, Fairfax, Stany Zjednoczone Ameryki” i dokonanie wpisu: „ExxonMobil Oil Corporation, Irving, Stany Zjednoczone Ameryki”.

56083 2003 02 28 A. Wprowadzono zmianę nazwy i siedziby uprawnionego przez wykreślenie wpisu: „Mobil Oil Corporation, Fairfax, Stany Zjednoczone Ameryki” i dokonanie wpisu: „ExxonMobil Oil Corporation, Irving, Stany Zjednoczone Ameryki”.

56767 2003 02 28 A. Wprowadzono zmianę uprawnionego przez wykreślenie wpisu: „G.M. Pfaff Aktiengesellschaft, Kaiserslautern, Niemcy” i dokonanie wpisu: „Viking Sewing Mahines AB, Huskvarna, Szwecja”.

57789 2003 02 26 A. Wprowadzono zmianę uprawnionego przez wykreślenie wpisu: „Huta Szkła „Sudety”, Szczytna, Polska” i dokonanie wpisu: „Sudety Crystal Works Sp. z o.o., Szczytna, Polska”.

57931 2003 02 28 A. Wprowadzono zmianę uprawnionego przez wykreślenie wpisu: „Celgard LLC, Charlotte, Stany Zjednoczone Ameryki” i dokonanie wpisu: „CELGARD INC., North Charleston, Stany Zjednoczone Ameryki”.

58005 2003 02 17 A. Wprowadzono zmianę uprawnionego przez wykreślenie wpisu: „Jean Patou Société Anonyme, Paryż, Francja” i dokonanie wpisu: „Het Procter & Gamble Company, Cincinnati, Stany Zjednoczone Ameryki”.

58382 2003 02 17 A. Wprowadzono zmianę nazwy uprawnionego przez wykreślenie wpisu: „Stanmark” „Przedsiębiorstwo Polonijno-Zagraniczne Stanley S. Kubik, Kraków, Polska” i dokonanie wpisu: „Przedsiębiorstwo Polonijno-Zagraniczne „Stanmark” Mark Kubik, Kraków, Polska”.

58383 2003 02 17 A. Wprowadzono zmianę nazwy uprawnionego przez wykreślenie wpisu: „Stanmark” „Przedsiębiorstwo Polonijno-Zagraniczne Stanley S. Kubik, Kraków, Polska” i dokonanie wpisu: „Przedsiębiorstwo Polonijno-Zagraniczne „Stanmark” Mark Kubik, Kraków, Polska”.

58477 2003 02 11 A. Wprowadzono zmianę nazwy uprawnionego przez wykreślenie wpisu: „Degussa Aktiengesellschaft, Frankfurt n/Menem, Niemcy” i dokonanie wpisu: „Degussa-Hüls Aktiengesellschaft, Frankfurt n/Menem, Niemcy”.

58477 2003 02 11 A. Wprowadzono zmianę nazwy i siedziby uprawnionego przez wykreślenie wpisu: „Degussa-Hüls Aktiengesellschaft, Frankfurt n/Menem, Niemcy” i dokonanie wpisu: „Degussa AG, Düsseldorf, Niemcy”.

58518 2003 02 24 A. Wprowadzono zmianę siedziby uprawnionego przez wykreślenie wpisu: „Hydril Company, Huston, Stany Zjednoczone Ameryki” i dokonanie wpisu: „Hydril Company, Houston, Stany Zjednoczone Ameryki”.

58555 2003 02 24 A. Wprowadzono zmianę nazwy i siedziby uprawnionego przez wykreślenie wpisu: „Degussa-Hüls Aktiengesellschaft, Frankfurt n/Menem, Niemcy” i dokonanie wpisu: „Degussa AG, Düsseldorf, Niemcy”.

58852 2003 02 17 A. Wprowadzono zmianę siedziby uprawnionego przez wykreślenie wpisu: „Kabushiki Kaisha Toshiba, alec trading as Toshiba Corporation, Kawasaki, Japonia” i dokonanie wpisu: „Kabushiki Kaisha Toshiba, alec trading as Toshiba Corporation, Tokio, Japonia”.

59068 2003 02 17 A. Wprowadzono zmianę siedziby uprawnionego przez wykreślenie wpisu: „Kabushiki Kaisha Toshiba, alec trading as Toshiba Corporation, Kawasaki, Japonia” i dokonanie wpisu: „Kabushiki Kaisha Toshiba, alec trading as Toshiba Corporation, Tokio, Japonia”.

59094 2003 02 11 A. Wprowadzono zmianę nazwy uprawnionego przez wykreślenie wpisu: „United Distillers & Vintners (ER) Limited, Edynburg, Wielka Brytania” i dokonanie wpisu: „Guinness United Distillers & Vintners Scotland Limited, Edynburg, Wielka Brytania”.

59170 2003 02 11 A. Wprowadzono zmianę nazwy i siedziby uprawnionego przez wykreślenie wpisu: „Monsanto Company, St. Louis, Stany Zjednoczone Ameryki” i dokonanie wpisu: „Pharmacia Corporation (Delaware corporation), Skokie, Stany Zjednoczone Ameryki”.

59170 2003 02 11 A. Wprowadzono zmianę uprawnionego przez wykreślenie wpisu: „Pharmacia Corporation (Delaware corporation), Skokie, Stany Zjednoczone Ameryki” i dokonanie wpisu: „Monsanto Technology LLC (Delaware Limited Liability Company), St. Louis, Stany Zjednoczone Ameryki”.

59309 2003 02 11 A. Wprowadzono zmianę nazwy uprawnionego przez wykreślenie wpisu: „Henri Wintermans' Sigarenfabrieken B.V., Eersel, Holandia” i dokonanie wpisu: „Henri Wintermans Cigars B.V., Eesel, Holandia”.

59331 2003 02 28 A. Wprowadzono zmianę nazwy uprawnionego przez wykreślenie wpisu: „Vandervell Limited, Maidenhead, Wielka Brytania” i dokonanie wpisu: „Glacier Vandervell Limited, Maidenhead, Wielka Brytania”.

59331 2003 02 28 A. Wprowadzono zmianę nazwy i siedziby uprawnionego przez wykreślenie wpisu: „Glacier Vandervell Limited, Maidenhead, Wielka Brytania” i dokonanie wpisu: „Federal-Mogul RPB Limited, Manchester, Wielka Brytania”.

59331 2003 02 28 A. Wprowadzono zmianę uprawnionego przez wykreślenie wpisu: „Federal-Mogul RPB Limited, Manchester, Wielka Brytania” i dokonanie wpisu: „Dana Corporation, Toledo, Stany Zjednoczone Ameryki”.

59404 2003 02 26 A. Wprowadzono zmianę uprawnionego przez wykreślenie wpisu: „Krystyna Talaga - Przedsiębiorstwo Polonijno-Zagraniczne w Polsce „Butterfly Cosmetics”, Warszawa, Polska” i dokonanie wpisu: „Madame Butterfly Sp. z o.o., Poznań, Polska”.

59404 2003 02 26 A. Wprowadzono zmianę siedziby uprawnionego przez wykreślenie wpisu: „Madame Butterfly Sp. z o.o.,

Poznań, Polska” i dokonanie wpisu: „Madame Butterfly Sp. z o.o., Zielonka, Polska”.

59578 2003 02 24 A. Wprowadzono zmianę nazwy uprawnionego przez wykreślenie wpisu: „Chanel S.A., Glaris, Szwajcaria” i dokonanie wpisu: „Chanel SARL (Chanel GmbH, Chanel Ltd Liab. Co), Glaris, Szwajcaria”.

60065 2003 02 12 A. Wprowadzono zmianę uprawnionego przez wykreślenie wpisu: „Thomson – CSF, Paryż, Francja” i dokonanie wpisu: „THOMSON multimedia, Boulogne-Billansourt, Francja”.

60222 2003 02 12 A. Wprowadzono zmianę uprawnionego przez wykreślenie wpisu: „F. HOFFMANN - LA ROCHE AG, Bazylea, Szwajcaria” i dokonanie wpisu: „Alpharma (Luxembourg) S.a.r.l., Luxemburg, Luksemburg”.

60726 2003 02 12 A. Wprowadzono zmianę nazwy i siedziby uprawnionego przez wykreślenie wpisu: „Les Laboratoires Servier, Gidy, Francja” i dokonanie wpisu: „Les Laboratoires Servier Société anonyme, Neuilly sur Seine, Francja”.

61053 2003 02 05 A. Wprowadzono zmianę nazwy i siedziby uprawnionego przez wykreślenie wpisu: „Roche Consumer Health (Worldwide) Ltd., Vernier, Szwajcaria” i dokonanie wpisu: „Roche Consumer Health Ltd., Kaiseraugst, Szwajcaria”.

61694 2003 02 28 A. Wprowadzono zmianę nazwy i siedziby uprawnionego przez wykreślenie wpisu: „Mobil Oil Corporation, Fairfax, Stany Zjednoczone Ameryki” i dokonanie wpisu: „Exxon-Mobil Oil Corporation, Irving, Stany Zjednoczone Ameryki”.

61775 2003 02 05 A. Wprowadzono zmianę nazwy i siedziby uprawnionego przez wykreślenie wpisu: „Roche Consumer Health (Worldwide) Ltd., Vernier, Szwajcaria” i dokonanie wpisu: „Roche Consumer Health Ltd., Kaiseraugst, Szwajcaria”.

61776 2003 02 05 A. Wprowadzono zmianę nazwy i siedziby uprawnionego przez wykreślenie wpisu: „Roche Consumer Health (Worldwide) Ltd., Vernier, Szwajcaria” i dokonanie wpisu: „Roche Consumer Health Ltd., Kaiseraugst, Szwajcaria”.

61831 2003 02 05 D. Dokonano wpisu: „W dniu 19 grudnia 1997r. zawarto umowę licencyjną pełną, wyłączną z prawem udzielenia sublicencji, na używanie znaku towarowego na czas nieokreślony przez: UNIPOL B.V., Zoetermeer, Holandia”.

61831 2003 02 05 D. Dokonano wpisu: „W dniu 19 grudnia 1997r. zawarto umowę sublicencji pełną, wyłączną na używanie znaku towarowego na czas nieokreślony przez: UNICOM BOLS GROUP Sp. z o.o., Oborniki Wielkopolskie, Polska”.

61831 2003 02 05 D. Dokonano wpisu: „W dniu 19 grudnia 1997r. zawarto umowę sublicencji pełną, wyłączną na używanie znaku towarowego na czas nieokreślony przez: BOLS GROUP Sp. z o.o., Oborniki Wielkopolskie, Polska”.

61921 2003 02 05 A. Wprowadzono zmianę nazwy i siedziby uprawnionego przez wykreślenie wpisu: „Roche Consumer Health (Worldwide) Ltd., Vernier, Szwajcaria” i dokonanie wpisu: „Roche Consumer Health Ltd., Kaiseraugst, Szwajcaria”.

62035 2003 02 12 A. Wprowadzono zmianę uprawnionego przez wykreślenie wpisu: „Alcon Pharmaceuticals, Ltd., Cham, Szwajcaria” i dokonanie wpisu: „Alcon Universal Ltd., Hünenberg, Szwajcaria”.

62036 2003 02 12 A. Wprowadzono zmianę uprawnionego przez wykreślenie wpisu: „Alcon Pharmaceuticals, Ltd., Cham, Szwajcaria” i dokonanie wpisu: „Alcon Universal Ltd., Hünenberg, Szwajcaria”.

62039 2003 02 12 A. Wprowadzono zmianę uprawnionego przez wykreślenie wpisu: „Alcon Pharmaceuticals, Ltd., Cham,

Szwajcaria” i dokonanie wpisu: „Alcon Universal Ltd., Hünenberg, Szwajcaria”.

62607 2003 02 12 A. Wprowadzono zmianę uprawnionego przez wykreślenie wpisu: „Alcon Pharmaceuticals, Ltd., Cham, Szwajcaria” i dokonanie wpisu: „Alcon Universal Ltd., Hünenberg, Szwajcaria”.

62690 2003 02 17 A. Wprowadzono zmianę uprawnionego przez wykreślenie wpisu: „Uroda” Spółka Akcyjna, Warszawa, Polska i dokonanie wpisu: „CUSSONS POLSKA S.A., Warszawa, Polska”.

62929 2003 02 12 A. Wprowadzono zmianę nazwy uprawnionego przez wykreślenie wpisu: „Boucheron, S.A., Paryż, Francja” i dokonanie wpisu: „BOUCHERON HOLDING, Paryż, Francja”.

63155 2003 02 28 A. Wprowadzono zmianę nazwy uprawnionego przez wykreślenie wpisu: „Weber & Broutin GesmbH, Wiedeń, Austria” i dokonanie wpisu: „Saint-Gobain Weber GmbH, Wiedeń, Austria”.

63296 2003 02 28 A. Wprowadzono zmianę uprawnionego przez wykreślenie wpisu: „Pharmacia & Upjohn Aktiebolag, Sztokholm, Szwecja” i dokonanie wpisu: „Fresenius Kabi AB, Uppsala, Szwecja”.

63421 2003 02 24 A. Wprowadzono zmianę nazwy i siedziby uprawnionego przez wykreślenie wpisu: „Degussa-Hüls Aktiengesellschaft, Frankfurt nad Menem, Niemcy” i dokonanie wpisu: „Degussa AG, Düsseldorf, Niemcy”.

63516 2003 02 24 A. Wprowadzono zmianę nazwy uprawnionego przez wykreślenie wpisu: „Weber & Broutin GesmbH, Wiedeń, Austria” i dokonanie wpisu: „Saint-Gobain Weber GmbH, Wiedeń, Austria”.

63830 2003 02 28 A. Wprowadzono zmianę nazwy uprawnionego przez wykreślenie wpisu: „Albright & Wilson UK Limited, Oldbury, Wielka Brytania” i dokonanie wpisu: „Rhodia Consumer Specialties Limited, Oldbury, Wielka Brytania”.

63830 2003 02 28 A. Wprowadzono zmianę uprawnionego przez wykreślenie wpisu: „Rhodia Consumer Specialties Limited, Oldbury, Wielka Brytania” i dokonanie wpisu: „HUNSTMAN INTERNATIONAL LLC, Salt Lake City, Stany Zjednoczone Ameryki”.

63834 2003 02 24 A. Wprowadzono zmianę nazwy uprawnionego przez wykreślenie wpisu: „Weber & Broutin GesmbH, Wiedeń, Austria” i dokonanie wpisu: „Saint-Gobain Weber GmbH, Wiedeń, Austria”.

63835 2003 02 24 A. Wprowadzono zmianę nazwy uprawnionego przez wykreślenie wpisu: „Weber & Broutin GesmbH, Wiedeń, Austria” i dokonanie wpisu: „Saint-Gobain Weber GmbH, Wiedeń, Austria”.

64340 2003 02 24 A. Wprowadzono zmianę nazwy i siedziby uprawnionego przez wykreślenie wpisu: „Degussa-Hüls Aktiengesellschaft, Frankfurt nad Menem, Niemcy” i dokonanie wpisu: „Degussa AG, Düsseldorf, Niemcy”.

64341 2003 02 24 A. Wprowadzono zmianę nazwy i siedziby uprawnionego przez wykreślenie wpisu: „Degussa-Hüls Aktiengesellschaft, Frankfurt nad Menem, Niemcy” i dokonanie wpisu: „Degussa AG, Düsseldorf, Niemcy”.

64346 2003 02 24 A. Wprowadzono zmianę nazwy i siedziby uprawnionego przez wykreślenie wpisu: „Degussa-Hüls Aktiengesellschaft, Frankfurt nad Menem, Niemcy” i dokonanie wpisu: „Degussa AG, Düsseldorf, Niemcy”.

64357 2003 02 24 A. Wprowadzono zmianę nazwy i siedziby uprawnionego przez wykreślenie wpisu: „Degussa-Hüls Aktiengesellschaft, Frankfurt nad Menem, Niemcy” i dokonanie wpisu: „Degussa AG, Düsseldorf, Niemcy”.

64777 2003 02 05 A. Wprowadzono zmianę nazwy i siedziby uprawnionego przez wykreślenie wpisu: „Roche Consumer Health (Worldwide) Ltd., Vernier, Szwajcaria” i dokonanie wpisu: „Roche Consumer Health Ltd., Kaiseraugst, Szwajcaria”.

65825 2003 02 26 A. Wprowadzono zmianę nazwy uprawnionego przez wykreślenie wpisu: „Fabryka Maszyn Budowlanych „Bumar-Hydroma”, Szczecin, Polska” i dokonanie wpisu: „Fabryka Maszyn Budowlanych „BUMAR-HYDROMA” Spółka Akcyjna, Szczecin, Polska”.

65863 2003 02 05 A. Wprowadzono zmianę uprawnionego przez wykreślenie wpisu: „Joseph E. Seagram & Sons. Inc., Nowy Jork, Stany Zjednoczone Ameryki” i dokonanie wpisu: „Treat Venture LLC, Wilmington, Stany Zjednoczone Ameryki”.

66246 2003 02 24 A. Wprowadzono zmianę uprawnionego przez wykreślenie wpisu: „Pharmmacia & Upjohn Aktiebolag, Sztokholm, Szwecja” i dokonanie wpisu: „Fresenius Kabi AB, Uppsala, Szwecja”.

66247 2003 02 28 A. Wprowadzono zmianę uprawnionego przez wykreślenie wpisu: „Pharmmacia & Upjohn Aktiebolag, Sztokholm, Szwecja” i dokonanie wpisu: „Fresenius Kabi AB, Uppsala, Szwecja”.

66248 2003 02 28 A. Wprowadzono zmianę uprawnionego przez wykreślenie wpisu: „Pharmmacia & Upjohn Aktiebolag, Sztokholm, Szwecja” i dokonanie wpisu: „Fresenius Kabi AB, Uppsala, Szwecja”.

66485 2003 02 12 A. Wprowadzono zmianę nazwy uprawnionego przez wykreślenie wpisu: „U S WEST, Inc., Denver, Stany Zjednoczone Ameryki” i dokonanie wpisu: „Qwest Communications International Inc., Denver, Stany Zjednoczone Ameryki”.

66486 2003 02 12 A. Wprowadzono zmianę nazwy uprawnionego przez wykreślenie wpisu: „U S WEST, Inc., Denver, Stany Zjednoczone Ameryki” i dokonanie wpisu: „Qwest Communications International Inc., Denver, Stany Zjednoczone Ameryki”.

66487 2003 02 12 A. Wprowadzono zmianę nazwy uprawnionego przez wykreślenie wpisu: „U S WEST, Inc., Denver, Stany Zjednoczone Ameryki” i dokonanie wpisu: „Qwest Communications International Inc., Denver, Stany Zjednoczone Ameryki”.

66488 2003 02 12 A. Wprowadzono zmianę nazwy uprawnionego przez wykreślenie wpisu: „U S WEST, Inc., Denver, Stany Zjednoczone Ameryki” i dokonanie wpisu: „Qwest Communications International Inc., Denver, Stany Zjednoczone Ameryki”.

66686 2003 02 12 A. Wprowadzono zmianę uprawnionego przez wykreślenie wpisu: „China Tuhsu Yunnan Tea Import & Export Corporation, Kunming, Chiny” i dokonanie wpisu: „Yunnan Tea Garden Group Shareholding Co. Ltd., Kunming, Chiny”.

66852 2003 02 12 A. Wprowadzono zmianę uprawnionego przez wykreślenie wpisu: „Alcon Pharmaceuticals, Ltd., Hünenberg, Szwajcaria” i dokonanie wpisu: „Alcon Universal, Ltd., Hünenberg, Szwajcaria”.

66887 2003 02 28 A. Wprowadzono zmianę nazwy uprawnionego przez wykreślenie wpisu: „Michał Leszczyński Przedsiębiorstwo „Linda”, Łódź, Polska” i dokonanie wpisu: „Przedsiębiorstwo Produkcyjno-Handlowe LINDA Michał Leszczyński, Łódź, Polska”.

68106 2003 02 05 A. Wprowadzono zmianę uprawnionego przez wykreślenie wpisu: „Joseph E. Seagram & Sons, Inc., Nowy Jork, Stany Zjednoczone Ameryki” i dokonanie wpisu: „Treat Venture LLC, Wilmington, Stany Zjednoczone Ameryki”.

68438 2003 02 12 A. Wprowadzono zmianę uprawnionego przez wykreślenie wpisu: „Monet Sales Corp., El Segundo,

Zjednoczone Ameryki” i dokonanie wpisu: „LIZ CLAIBORNE, INC., Nowy Jork, Stany Zjednoczone Ameryki”.

68705 2003 02 12 A. Wprowadzono zmianę uprawnionego przez wykreślenie wpisu: „Vivanco GmbH, Ahrensburg, Niemcy” i dokonanie wpisu: „Vivanco Gruppe AG, Ahrensburg, Niemcy”.

68955 2003 02 05 A. Wprowadzono zmianę siedziby uprawnionego przez wykreślenie wpisu: „American Home Products Corporation (Delaware corporation), Nowy Jork, Stany Zjednoczone Ameryki” i dokonanie wpisu: „American Home Products Corporation (Delaware corporation), Madison, Stany Zjednoczone Ameryki”.

69382 2003 02 20 A. Wprowadzono zmianę nazwy uprawnionego przez wykreślenie wpisu: „Twój STYL Sp. z o.o., Warszawa, Polska” i dokonanie wpisu: „Wydawnictwo Prasowe TWÓJ STYL Sp. z o.o., Warszawa, Polska”.

69382 2003 02 20 A. Wprowadzono zmianę nazwy uprawnionego przez wykreślenie wpisu: „Wydawnictwo Prasowe TWÓJ STYL Sp. z o.o., Warszawa, Polska” i dokonanie wpisu: „WPTS Sp. z o.o., Warszawa, Polska”.

69382 2003 02 20 A. Wprowadzono zmianę uprawnionego przez wykreślenie wpisu: „WPTS Sp. z o.o., Warszawa, Polska” i dokonanie wpisu: „TFUY STYL B.V., Amsterdam, Holandia”.

69382 2003 02 20 A. Wprowadzono zmianę uprawnionego przez wykreślenie wpisu: „TFUY STYL B.V., Amsterdam, Holandia” i dokonanie wpisu: „Wydawnictwo H. Bauer Sp. z o.o., Warszawa, Polska”.

70075 2003 02 20 A. Wprowadzono nazwy uprawnionego przez wykreślenie wpisu: „Milchhof Eiskrem GmbH & Co. KG., Mettmann, Niemcy” i dokonanie wpisu: „Eismann Family GmbH & Co. KG., Mettmann, Niemcy”.

70761 2003 02 24 A. Wprowadzono zmianę uprawnionego przez wykreślenie wpisu: „Kryptonics Inc. (Colorado corporation), Pierce Ave., Louisville, Stany Zjednoczone Ameryki” i dokonanie wpisu: „Kryptane Systems LLC, Louisville, Colorado, Stany Zjednoczone Ameryki”.

70869 2003 02 20 A. Wprowadzono zmianę uprawnionego przez wykreślenie wpisu: „EKSPORT-IMPORT” Małgorzata Kopczyk, Poznań, Polska i dokonanie wpisu: „TERRAVITA Spółka z ograniczoną odpowiedzialnością, Poznań, Polska”.

71724 2003 02 12 A. Wprowadzono zmianę nazwy uprawnionego przez wykreślenie wpisu: „U S WEST, Inc., Denver, Stany Zjednoczone Ameryki” i dokonanie wpisu: „Qwest Communications International Inc., Denver, Stany Zjednoczone Ameryki”.

71725 2003 02 12 A. Wprowadzono zmianę nazwy uprawnionego przez wykreślenie wpisu: „U S WEST, Inc., Denver, Stany Zjednoczone Ameryki” i dokonanie wpisu: „Qwest Communications International Inc., Denver, Stany Zjednoczone Ameryki”.

71726 2003 02 12 A. Wprowadzono zmianę nazwy uprawnionego przez wykreślenie wpisu: „U S WEST, Inc., Denver, Stany Zjednoczone Ameryki” i dokonanie wpisu: „Qwest Communications International Inc., Denver, Stany Zjednoczone Ameryki”.

71727 2003 02 12 A. Wprowadzono zmianę nazwy uprawnionego przez wykreślenie wpisu: „U S WEST, Inc., Denver, Stany Zjednoczone Ameryki” i dokonanie wpisu: „Qwest Communications International Inc., Denver, Stany Zjednoczone Ameryki”.

71780 2003 02 11 A. Wprowadzono zmianę nazwy uprawnionego przez wykreślenie wpisu: „Limited Express, Inc., Columbus, Ohio, Stany Zjednoczone Ameryki” i dokonanie wpisu: „Express, Inc. (Delaware corporation), Columbus, Ohio, Stany Zjednoczone Ameryki”.

71780 2003 02 11 A. Wprowadzono zmianę uprawnionego przez wykreślenie wpisu: „Express, Inc. (Delaware corporation), Columbus, Ohio, Stany Zjednoczone Ameryki” i dokonanie wpisu: „Structureco Inc. (Delaware corporation), Wilmington, Delaware, Stany Zjednoczone Ameryki”.

71945 2003 02 17 A. Wprowadzono zmianę uprawnionego przez wykreślenie wpisu: „Manuel Saez Merino, Walencja, Hiszpania” i dokonanie wpisu: „MELOPHONE CONSULTORES E SERVIÇOS, LDA, Funchal (Madera), Portugalia”.

72378 2003 02 12 A. Wprowadzono zmianę siedziby uprawnionego przez wykreślenie wpisu: „PASTA ZARA S.p., Treviso, Włochy” i dokonanie wpisu: „PASTA ZARA S.p.A., Riese Pio X, Włochy”.

72561 2003 02 17 A. Wprowadzono zmianę uprawnionego przez wykreślenie wpisu: „AFLOPA Andrzej Furman, Pabianice, Polska” i dokonanie wpisu: „AFLOFARM Fabryka Leków Sp. z o.o., Ksawerów, Polska”.

73064 2003 02 17 A. Wprowadzono zmianę uprawnionego przez wykreślenie wpisu: „Uroda” Spółka Akcyjna, Warszawa, Polska” i dokonanie wpisu: „CUSSONS POLSKA S.A., Warszawa, Polska”.

73472 2003 02 17 A. Wprowadzono zmianę nazwy uprawnionego przez wykreślenie wpisu: „STOREMAR Morskie Domy Składowe Spółka z o.o., Gdynia, Polska” i dokonanie wpisu: „STOREMAR Spółka z o.o., Gdynia, Polska”.

73574 2003 02 12 A. Wprowadzono zmianę nazwy uprawnionego przez wykreślenie wpisu: „U S WEST, Inc., Denver, Stany Zjednoczone Ameryki” i dokonanie wpisu: „Qwest Communications International Inc., Denver, Stany Zjednoczone Ameryki”.

73792 2003 02 11 A. Wprowadzono zmianę nazwy uprawnionego przez wykreślenie wpisu: „Kulikowska Wanda i Kulikowski Jarosław Biuro Znaków Towarowych i Patentów, Warszawa, Polska” i dokonanie wpisu: „Kulikowska i Kulikowski Spółka Jawna, Warszawa, Polska”.

73872 2003 02 17 A. Wprowadzono zmianę uprawnionego przez wykreślenie wpisu: „Specjalistyczne Gospodarstwo Rolne Prymas Kazimierz, Wieruszów, Polska” i dokonanie wpisu: „AGRECOL Jarosław Prymas, Wieruszów, Polska”.

73938 2003 02 17 A. Wprowadzono zmianę nazwy uprawnionego przez wykreślenie wpisu: „TAGOR Tarnowska Fabryka Urządzeń Górniczych, Tarnowskie Góry, Polska” i dokonanie wpisu: „Fabryka Maszyn i Urządzeń TAGOR Spółka Akcyjna, Tarnowskie Góry, Polska”.

74200 2003 02 26 A. Wprowadzono zmianę nazwy uprawnionego przez wykreślenie wpisu: „MARBET Przedsiębiorstwo Zagraniczne, Bielsko-Biała, Polska” i dokonanie wpisu: „Przedsiębiorstwo Zagraniczne „AMRBET” Inter Marbet St. Gallen AG, Bielsko-Biała, Polska”.

74348 2003 02 11 A. Wprowadzono zmianę siedziby uprawnionego przez wykreślenie wpisu: „Reebok International Ltd., Stoughton, Stany Zjednoczone Ameryki” i dokonanie wpisu: „Reebok International Ltd., Canton, Massachusetts, Stany Zjednoczone Ameryki”.

74657 2003 02 05 D. Dokonano wpisu: „W dniu 30.06.1993 r. zawarto umowę licencyjną wyłączną na używanie znaku towarowego przez: CANDIA SA., Lyon, Francja, na czas nieokreślony.”

74730 2003 02 17 A. Wprowadzono zmianę nazwy uprawnionego przez wykreślenie wpisu: „U S WEST, Inc., Denver, Stany Zjednoczone Ameryki” i dokonanie wpisu: „Qwest Communications International Inc., Denver, Stany Zjednoczone Ameryki”.

75269 2003 02 12 A. Wprowadzono zmianę nazwy uprawnionego przez wykreślenie wpisu: „MAJER Sp. z o.o., Warszawa, Polska” i dokonanie wpisu: „MA-JE-R Sp. z o.o., Warszawa, Polska”.

75298 2003 02 17 A. Wprowadzono zmianę nazwy uprawnionego przez wykreślenie wpisu: „TAGOR Tarnowska Fabryka Urządzeń Górniczych, Tarnowskie Góry, Polska” i dokonanie wpisu: „Fabryka Maszyn i Urządzeń TAGOR Spółka Akcyjna, Tarnowskie Góry, Polska”.

75306 2003 02 05 A. Wprowadzono zmianę uprawnionego przez wykreślenie wpisu: „Browary Tyskie Górny Śląsk S.A., Tychy, Polska” i dokonanie wpisu: „Kompania Piwowska S.A., Tychy, Polska”.

75306 2003 02 05 A. Wprowadzono zmianę siedziby uprawnionego przez wykreślenie wpisu: „Kompania Piwowska S.A., Tychy, Polska” i dokonanie wpisu: „Kompania Piwowska S.A., Poznań, Polska”.

75567 2003 02 05 A. Wprowadzono zmianę nazwy i siedziby uprawnionego przez wykreślenie wpisu: „SAS. Farmaceutici Aterni Fater di Francesco Angelini, Pescara, Włochy” i dokonanie wpisu: „FATER S.R.L., Pescara, Włochy”.

75795 2003 02 11 A. Wprowadzono zmianę siedziby uprawnionego przez wykreślenie wpisu: „Smith Kline & French Laboratories Limited, Welwyn Garden City, Wielka Brytania” i dokonanie wpisu: „Smith Kline & French Laboratories Limited, Brentford, Wielka Brytania”.

75850 2003 02 11 A. Wprowadzono zmianę nazwy uprawnionego przez wykreślenie wpisu: „Ottakringer Brauerei Harmer Aktiengesellschaft, Wiedeń, Austria” i dokonanie wpisu: „Ottakringer Brauerei AG, Wiedeń, Austria”.

75906 2003 02 17 A. Wprowadzono zmianę nazwy uprawnionego przez wykreślenie wpisu: „Firma Handlowa JB Joanna Grebieniow, Barbara Byrt, Poznań, Polska” i dokonanie wpisu: „Firma Handlowa JB Joanna Grebieniow, Barbara Byrt Spółka Jawna, Poznań, Polska”.

76073 2003 02 11 A. Wprowadzono zmianę nazwy uprawnionego przez wykreślenie wpisu: „Esselte Letraset Limited, Londyn, Wielka Brytania” i dokonanie wpisu: „Esselte UK Limited, Londyn, Wielka Brytania”.

76073 2003 02 11 A. Wprowadzono zmianę uprawnionego przez wykreślenie wpisu: „Esselte UK Limited, Londyn, Wielka Brytania” i dokonanie wpisu: „Nielsen & Bainbridge LLC, Paramus, New Jersey, Stany Zjednoczone Ameryki”.

76074 2003 02 11 A. Wprowadzono zmianę nazwy uprawnionego przez wykreślenie wpisu: „Esselte Letraset Limited, Londyn, Wielka Brytania” i dokonanie wpisu: „Esselte UK Limited, Londyn, Wielka Brytania”.

76074 2003 02 11 A. Wprowadzono zmianę uprawnionego przez wykreślenie wpisu: „Esselte UK Limited, Londyn, Wielka Brytania” i dokonanie wpisu: „Nielsen & Bainbridge LLC, Paramus, New Jersey, Stany Zjednoczone Ameryki”.

76367 2003 02 11 A. Wprowadzono zmianę siedziby uprawnionego przez wykreślenie wpisu: „Laboratoires D'Hygiene et de Dietetique (L.H.D), Paryż, Francja” i dokonanie wpisu: „Laboratoires D'Hygiene et de Dietetique (L.H.D), Chenove, Francja”.

76394 2003 02 11 A. Wprowadzono zmianę uprawnionego przez wykreślenie wpisu: „The Procter & Gamble Company, Cincinnati, Stany Zjednoczone Ameryki” i dokonanie wpisu: „Prestige Brands International, Inc., Bonita Springs, Floryda, Stany Zjednoczone Ameryki”.

76549 2003 02 11 A. Wprowadzono zmianę siedziby uprawnionego przez wykreślenie wpisu: „Colts & Old Port Cigar Company

Inc., Montreal, Quebec, Kanada” i dokonanie wpisu: „Colts & Old Port Cigar Company Inc., Saint John, New Brunswick, Kanada”.

76707 2003 02 05 A. Wprowadzono zmianę nazwy uprawnionego przez wykreślenie wpisu: „Boost Distribution, cooperative vennootschap, Merksem, Belgia” i dokonanie wpisu: „Boost Nutrition C.V., Merksem, Belgia”.

76780 2003 02 24 A. Wprowadzono zmianę siedziby uprawnionego przez wykreślenie wpisu: „Ambra Spółka Akcyjna, Wola Duża k/Biłgoraja, Polska” i dokonanie wpisu: „Ambra Spółka Akcyjna, Warszawa, Polska”.

76804 2003 02 18 A. Wprowadzono zmianę siedziby uprawnionego przez wykreślenie wpisu: „S.S. White Burs Inc., Addison, Stany Zjednoczone Ameryki” i dokonanie wpisu: „S.S. White Burs Inc., Lakewood, Stany Zjednoczone Ameryki”.

77097 2003 02 18 A. Wprowadzono zmianę nazwy i siedziby uprawnionego przez wykreślenie wpisu: „AEP Borden Packaging UK Limited, Bridgwater, Wielka Brytania” i dokonanie wpisu: „AEP Industries (UK) Limited, South Hampton, Wielka Brytania”.

77219 2003 02 18 A. Wprowadzono zmianę nazwy i siedziby uprawnionego przez wykreślenie wpisu: „Roche Consumer Health (Wodwide) Ltd, Vernier, Szwajcaria” i dokonanie wpisu: „Roche Consumer Health Ltd., Kaiseraugst, Szwajcaria”.

77291 2003 02 11 A. Wprowadzono zmianę nazwy uprawnionego przez wykreślenie wpisu: „CPC International Inc. (Delaware corporation), Englewood Cliffs, Stany Zjednoczone Ameryki” i dokonanie wpisu: „BESTFOODS (Delaware corporation), Englewood Cliffs, Stany Zjednoczone Ameryki”.

77293 2003 02 11 A. Wprowadzono zmianę nazwy uprawnionego przez wykreślenie wpisu: „CPC International Inc. (Delaware corporation), Englewood Cliffs, Stany Zjednoczone Ameryki” i dokonanie wpisu: „BESTFOODS (Delaware corporation), Englewood Cliffs, Stany Zjednoczone Ameryki”.

77369 2003 02 11 A. Wprowadzono zmianę siedziby uprawnionego przez wykreślenie wpisu: „Londa GmbH, Rothenkirchen, Niemcy” i dokonanie wpisu: „Londa GmbH, Leipzig, Niemcy”.

77507 2003 02 26 A. Wprowadzono zmianę uprawnionego przez wykreślenie wpisu: „TROPONWERKE GmbH & Co. KG, Kolonia, Niemcy” i dokonanie wpisu: „TROPON GmbH, Klonia, Niemcy”.

77551 2003 02 26 A. Wprowadzono zmianę nazwy uprawnionego przez wykreślenie wpisu: „Herberts GmbH, Wuppertal, Niemcy” i dokonanie wpisu: „Herberts GmbH & Co. KG., Wuppertal, Niemcy”.

77551 2003 02 26 A. Wprowadzono zmianę nazwy uprawnionego przez wykreślenie wpisu: „Herberts GmbH & Co. KG., Wuppertal, Niemcy” i dokonanie wpisu: „DuPont Performance Coatings GmbH & Co. KG., Wuppertal, Niemcy”.

78119 2003 02 11 A. Wprowadzono zmianę siedziby uprawnionego przez wykreślenie wpisu: „Reebok International Ltd., Stoughton, Stany Zjednoczone Ameryki” i dokonanie wpisu: „Reebok International Ltd., Canton, Massachusetts, Stany Zjednoczone Ameryki”.

78443 2003 02 11 A. Wprowadzono zmianę siedziby uprawnionego przez wykreślenie wpisu: „Reebok International Ltd., Stoughton, Stany Zjednoczone Ameryki” i dokonanie wpisu: „Reebok International Ltd., Canton, Massachusetts, Stany Zjednoczone Ameryki”.

78473 2003 02 24 A. Wprowadzono zmianę uprawnionego przez wykreślenie wpisu: „The Seagram Company Ltd, Waterloo, Kanada” i dokonanie wpisu: „Pernod Ricard S.A., Paryż, Francja”.

78473 2003 02 24 A. Wprowadzono zmianę uprawnionego przez wykreślenie wpisu: „Pernod Ricard S.A., Paryż, Francja” i dokonanie wpisu: „Austin Nichols & Co. Incorporated, Nowy Jork, Nowy Jork, Stany Zjednoczone Ameryki”.

78473 2003 02 24 A. Wprowadzono zmianę siedziby uprawnionego przez wykreślenie wpisu: „Austin Nichols & Co. Incorporated, Nowy Jork, Nowy Jork, Stany Zjednoczone Ameryki” i dokonanie wpisu: „Austin Nichols & Co. Incorporated, White Plains, Nowy Jork, Stany Zjednoczone Ameryki”.

78474 2002 02 24 A. Wprowadzono zmianę nazwy uprawnionego przez wykreślenie wpisu: „TOTAL, Puteaux, Francja” i dokonanie wpisu: „TOTAL FINA S.A., Puteaux, Francja”.

78474 2002 02 24 A. Wprowadzono zmianę nazwy i siedziby uprawnionego przez wykreślenie wpisu: „TOTAL FINA S.A., Puteaux, Francja” i dokonanie wpisu: „TOTAL FINA ELF S.A., Courbevoie, Francja”.

78504 2003 02 11 A. Wprowadzono zmianę siedziby uprawnionego przez wykreślenie wpisu: „Reebok International Limited, Bolton, Wielka Brytania” i dokonanie wpisu: „Reebok International Limited, Moor Lane, Wielka Brytania”.

78590 2003 02 11 A. Wprowadzono zmianę uprawnionego przez wykreślenie wpisu: „Metallgesellschaft AG, Frankfurt nad Menem, Niemcy” i dokonanie wpisu: „Chemetall GmbH, Frankfurt nad Menem, Niemcy”.

78675 2003 02 12 A. Wprowadzono zmianę nazwy uprawnionego przez wykreślenie wpisu: „Sr. Peter Theiss Naturwaren OHG, Homburg/Saar, Niemcy” i dokonanie wpisu: „Dr. Theiss Naturwaren GmbH, Homburg, Niemcy”.

78676 2003 02 12 A. Wprowadzono zmianę nazwy uprawnionego przez wykreślenie wpisu: „Sr. Peter Theiss Naturwaren OHG, Homburg/Saar, Niemcy” i dokonanie wpisu: „Dr. Theiss Naturwaren GmbH, Homburg, Niemcy”.

78953 2003 02 05 A. Wprowadzono zmianę nazwy uprawnionego przez wykreślenie wpisu: „Exxon Corporation, Irving, Stany Zjednoczone Ameryki” i dokonanie wpisu: „Exxon Mobil Corporation, Irving, Stany Zjednoczone Ameryki”.

78955 2003 02 11 A. Wprowadzono zmianę nazwy uprawnionego przez wykreślenie wpisu: „CPC International Inc. (Delaware corporation), Englewood Cliffs, Stany Zjednoczone Ameryki” i dokonanie wpisu: „BESTFOODS (Delaware corporation), Englewood Cliffs, Stany Zjednoczone Ameryki”.

78972 2003 02 28 A. Sprostowano oczywistą omyłkę. Wpis powinien brzmieć: „Przedsiębiorstwo Usługowe „Znaki Wspólne” Spółka z ograniczoną odpowiedzialnością, Warszawa, Polska”.

79029 2003 02 11 A. Wprowadzono zmianę siedziby uprawnionego przez wykreślenie wpisu: „Reebok International Ltd., Stoughton, Stany Zjednoczone Ameryki” i dokonanie wpisu: „Reebok International Ltd., Canton, Massachusetts, Stany Zjednoczone Ameryki”.

79167 2003 02 18 A. Wprowadzono zmianę siedziby uprawnionego przez wykreślenie wpisu: „Mohammad S. Dabaan, Dubai, Zjednoczone Emiraty Arabskie” i dokonanie wpisu: „Mohammad S. Dabaan, Damaszek, Syria”.

79180 2003 02 26 A. Wprowadzono zmianę uprawnionego przez wykreślenie wpisu: „Gebrüder Kömmerling Kunststoffwerke GmbH, Pirmasens, Niemcy” i dokonanie wpisu: „Kömmerling Kunststoff GmbH, Pirmasens, Niemcy”.

79181 2003 02 26 A. Wprowadzono zmianę uprawnionego przez wykreślenie wpisu: „Gebrüder Kömmerling Kunststoffwerke GmbH, Pirmasens, Niemcy” i dokonanie wpisu: „Kömmerling Kunststoff GmbH, Pirmasens, Niemcy”.

79295 2003 02 18 A. Wprowadzono zmianę nazwy uprawnionego przez wykreślenie wpisu: „ALBRIGHT & WILSON UK LIMITED, Oldbury, Wielka Brytania” i dokonanie wpisu: „Rhodia Consumer Specialties Limited, Oldbury, Wielka Brytania”.

79295 2003 02 18 A. Wprowadzono zmianę uprawnionego przez wykreślenie wpisu: „Rhodia Consumer Specialties Limited, Oldbury, Wielka Brytania” i dokonanie wpisu: „HUNSTSMAN INTERNATIONAL LLC, Salt Lake City, Stany Zjednoczone Ameryki”.

79296 2003 02 18 A. Wprowadzono zmianę nazwy uprawnionego przez wykreślenie wpisu: „ALBRIGHT & WILSON UK LIMITED, Oldbury, Wielka Brytania” i dokonanie wpisu: „Rhodia Consumer Specialties Limited, Oldbury, Wielka Brytania”.

79296 2003 02 18 A. Wprowadzono zmianę uprawnionego przez wykreślenie wpisu: „Rhodia Consumer Specialties Limited, Oldbury, Wielka Brytania” i dokonanie wpisu: „HUNSTSMAN INTERNATIONAL LLC, Salt Lake City, Stany Zjednoczone Ameryki”.

79297 2003 02 18 A. Wprowadzono zmianę nazwy uprawnionego przez wykreślenie wpisu: „ALBRIGHT & WILSON UK LIMITED, Oldbury, Wielka Brytania” i dokonanie wpisu: „Rhodia Consumer Specialties Limited, Oldbury, Wielka Brytania”.

79297 2003 02 18 A. Wprowadzono zmianę uprawnionego przez wykreślenie wpisu: „Rhodia Consumer Specialties Limited, Oldbury, Wielka Brytania” i dokonanie wpisu: „HUNSTSMAN INTERNATIONAL LLC, Salt Lake City, Stany Zjednoczone Ameryki”.

79479 2003 02 18 A. Wprowadzono zmianę uprawnionego przez wykreślenie wpisu: „Viking Fottøy A/S, Oslo, Norwegia” i dokonanie wpisu: „Hevea A/S, Oslo, Norwegia”.

79702 2003 02 11 A. Wprowadzono zmianę nazwy uprawnionego przez wykreślenie wpisu: „Kamy AB, Karlstad, Szwecja” i dokonanie wpisu: „Kvaerner Pulping Technologies Aktiebolag, Karlstad, Szwecja”.

79702 2003 02 11 A. Wprowadzono zmianę nazwy uprawnionego przez wykreślenie wpisu: „Kvaerner Pulping Technologies Aktiebolag, Karlstad, Szwecja” i dokonanie wpisu: „Kvaerner Pulping AB, Karlstad, Szwecja”.

79783 2003 02 28 A. Sprostowano oczywistą omyłkę. Wpis powinien brzmieć: „Przedsiębiorstwo Usługowe „Znaki Wspólne” Spółka z ograniczoną odpowiedzialnością, Warszawa, Polska”.

79842 2003 02 05 A. Wprowadzono zmianę nazwy uprawnionego przez wykreślenie wpisu: „Exxon Corporation, Irving, Stany Zjednoczone Ameryki” i dokonanie wpisu: „Exxon Mobil Corporation, Irving, Stany Zjednoczone Ameryki”.

79851 2002 02 24 A. Wprowadzono zmianę siedziby uprawnionego przez wykreślenie wpisu: „Total Raffinage Distribution S.A., Levallois-Perret, Francja” i dokonanie wpisu: „Total Raffinage Distribution S.A., Puteaux, Francja”.

79851 2002 02 24 A. Wprowadzono zmianę uprawnionego przez wykreślenie wpisu: „Total Raffinage Distribution S.A., Puteaux, Francja” i dokonanie wpisu: „TOTAL FINA ELF S.A., Courbevoie, Francja”.

79917 2003 02 20 A. Wprowadzono zmianę uprawnionego przez wykreślenie wpisu: „Makro International AG, Chur, Szwajcaria” i dokonanie wpisu: „Makro International DL AG, Chur, Szwajcaria”.

79917 2003 02 20 A. Wprowadzono zmianę nazwy i siedziby uprawnionego przez wykreślenie wpisu: „Makro International DL AG, Chur, Szwajcaria” i dokonanie wpisu: „Metro International DL AG, Baar, Szwajcaria”.

79917 2003 02 20 A. Wprowadzono zmianę uprawnionego przez wykreślenie wpisu: „Metro International DL AG, Baar, Szwajcaria” i dokonanie wpisu: „Metro Dienstleistungs Holding GmbH, Köln, Niemcy”.

80189 2003 02 05 A. Wprowadzono zmianę uprawnionego przez wykreślenie wpisu: „JOSEPH E. SEAGRAM & SONS, INC., Nowy Jork, Stany Zjednoczone Ameryki” i dokonanie wpisu: „Treat Venture LLC, Wilmington, Stany Zjednoczone Ameryki”.

80519 2003 02 11 A. Wprowadzono zmianę nazwy uprawnionego przez wykreślenie wpisu: „SPARK Spółka Cywilna, Warszawa, Polska” i dokonanie wpisu: „SPARK R. Tomaszewski i P. Bocian Spółka Jawna, Warszawa, Polska”.

80722 2003 02 18 A. Wprowadzono zmianę nazwy uprawnionego przez wykreślenie wpisu: „U S WEST, Inc., Denver, Stany Zjednoczone Ameryki” i dokonanie wpisu: „Qwest Communications International Inc., Denver, Stany Zjednoczone Ameryki”.

80780 2003 02 05 A. Wprowadzono zmianę nazwy i siedziby uprawnionego przez wykreślenie wpisu: „Saugbrugsforeningen AS, Halden, Norwegia” i dokonanie wpisu: „Norske Skogindustrier AS, Skogn, Norwegia”.

80780 2003 02 05 A. Wprowadzono zmianę nazwy i siedziby uprawnionego przez wykreślenie wpisu: „Norske Skogindustrier AS, Skogn, Norwegia” i dokonanie wpisu: „Norske Skogindustrier ASA, Lysaker, Norwegia”.

81280 2003 02 26 A. Wprowadzono zmianę uprawnionego przez wykreślenie wpisu: „DELIC-POL Zakład Produkcyjno-Handlowy S.C. Czupryna Marek, Czupryna Zbigniew, Lindów, Polska” i dokonanie wpisu: „Zakład Produkcyjno-Handlowo-Usługowy „DELIC-POL” Sp. z o.o., Lindów 34, Polska”.

81303 2003 02 26 A. Wprowadzono zmianę uprawnionego przez wykreślenie wpisu: „BAZARNIK Firma usługowo-handlowa Wojciech Bazarnik, Warszawa, Polska” i dokonanie wpisu: „BAZARNIK NOWY ŚWIAT spółka cywilna Wojciech Bazarnik, Anna Bazarnik, Warszawa, Polska”.

81397 2003 02 11 A. Wprowadzono zmianę nazwy uprawnionego przez wykreślenie wpisu: „Companhia Souza Cruz Industria e Comércio, Rio de Janeiro, Brazylia” i dokonanie wpisu: „Souza Cruz S/A, Rio de Janeiro, Brazylia”.

81638 2003 02 18 A. Wprowadzono zmianę nazwy uprawnionego przez wykreślenie wpisu: „Dr. Peter Theiss Naturwaren OHG, Homburg/Saar, Niemcy” i dokonanie wpisu: „Dr. Theiss Naturwaren GmbH, Homburg, Niemcy”.

82213 2003 02 18 A. Wprowadzono zmianę nazwy uprawnionego przez wykreślenie wpisu: „AUTO-GAMA S.C. Grzegorz Mazgaj, Leszek Mazgaj, Poznań, Polska” i dokonanie wpisu: „AUTO-GAMA Grzegorz Mazgaj Spółka Jawna, Poznań, Polska”.

82503 2003 02 05 A. Wprowadzono zmianę uprawnionego przez wykreślenie wpisu: „The Seagram Company Ltd, Waterloo, Kanada” i dokonanie wpisu: „Joseph E. Seagram & Sons, Inc., Nowy Jork, Stany Zjednoczone Ameryki”.

82534 2003 02 26 A. Wprowadzono zmianę uprawnionego przez wykreślenie wpisu: „CONTO Przedsiębiorstwo Produkcyjno-Handlowe Wyganowski Andrzej, Poznań, Polska” i dokonanie wpisu: „CONTO Przedsiębiorstwo Produkcyjno-Handlowe Wyganowski Piotr Patela Romuald Spółka cywilna, Poznań, Polska”.

82534 2003 02 26 A. Wprowadzono zmianę uprawnionego przez wykreślenie wpisu: „CONTO Przedsiębiorstwo Produkcyjno-Handlowe Wyganowski Piotr Patela Romuald Spółka cywilna, Poznań, Polska” i dokonanie wpisu: „Przedsiębiorstwo Produkcyjno-Handlowe „CONTO” Sp. z o.o., Poznań, Polska”.

82720 2003 02 11 A. Wprowadzono zmianę uprawnionego przez wykreślenie wpisu: „Durametall Corporation (Michigan corporation), Kalamazoo, Stany Zjednoczone Ameryki” i dokonanie wpisu: „Flowserve Management Company (Delaware Business Trust), Irving, Texas, Stany Zjednoczone Ameryki”.

82876 2003 02 26 A. Wprowadzono zmianę nazwy uprawnionego przez wykreślenie wpisu: „K & M Farby - Tapety - Narzędzia Malarskie, Poznań, Polska” i dokonanie wpisu: „KAEM” Poznańskie Przedsiębiorstwo Handlowe-Mariusz Kałek, Poznań, Polska”.

83188 2003 02 26 A. Wprowadzono zmianę uprawnionego przez wykreślenie wpisu: „ZIC-ZAC Music Company Sp. z o.o., Warszawa, Polska” i dokonanie wpisu: „BMG POLAND” spółka z o.o., Warszawa, Polska”.

83560 2003 02 18 A. Wprowadzono zmianę nazwy i siedziby uprawnionego przez wykreślenie wpisu: „Düring AG, Dällikon, Szwajcaria” i dokonanie wpisu: „Düring Lizenzen AG, Hergiswil, Szwajcaria”.

83573 2003 02 18 A. Wprowadzono zmianę uprawnionego przez wykreślenie wpisu: „Skytop Brewster Co. (Texas corporation), Victoria, Stany Zjednoczone Ameryki” i dokonanie wpisu: „National Oilwell, L.P., Houston, Stany Zjednoczone Ameryki”.

83901 2003 02 26 A. Wprowadzono zmianę nazwy uprawnionego przez wykreślenie wpisu: „ENERGO OPTYMAL Przedsiębiorstwo Usługowo Produkcyjno Handlowe, Kalisz, Polska” i dokonanie wpisu: „ENERGO OPTYMAL, Kalisz, Polska”.

83928 2003 02 26 A. Wprowadzono zmianę nazwy uprawnionego przez wykreślenie wpisu: „IBEX International Import Export S.C. Ewa Wojdyło, Wiesław Kapitan, Warszawa, Polska” i dokonanie wpisu: „IBEX International Ewa Wojdyło, Wiesław Kapitan Spółka Jawna, Warszawa, Polska”.

84023 2003 02 18 A. Wprowadzono zmianę siedziby uprawnionego przez wykreślenie wpisu: „KISAN Przedsiębiorstwo Techniczno Handlowe Sp. z o.o., Warszawa, Polska” i dokonanie wpisu: „KISAN Przedsiębiorstwo Techniczno Handlowe Sp. z o.o., Piaseczno, Polska”.

84137 2003 02 05 A. Wprowadzono zmianę uprawnionego przez wykreślenie wpisu: „Browary Tyskie Górny Śląsk S.A., Tychy, Polska” i dokonanie wpisu: „Kompania Piwowarska S.A., Tychy, Polska”.

84137 2003 02 05 A. Wprowadzono zmianę siedziby uprawnionego przez wykreślenie wpisu: „Kompania Piwowarska S.A., Tychy, Polska” i dokonanie wpisu: „Kompania Piwowarska S.A., Poznań, Polska”.

84321 2003 02 11 A. Wprowadzono zmianę siedziby uprawnionego przez wykreślenie wpisu: „Colts & Old Port Cigar Company Inc., Montreal Quebec, Kanada” i dokonanie wpisu: „Colts & Old Port Cigar Company Inc., Saint John, New Brunswick, Kanada”.

84391 2003 02 18 A. Wprowadzono zmianę uprawnionego przez wykreślenie wpisu: „Uroda” Spółka Akcyjna, Warszawa, Polska” i dokonanie wpisu: „CUSSONS POLSKA S.A., Warszawa, Polska”.

84649 2003 02 05 A. Wprowadzono zmianę nazwy uprawnionego przez wykreślenie wpisu: „Svenska Mejeriernas Riksförening u.p.a., Sztokholm, Szwecja” i dokonanie wpisu: „Svensk Mjölök Ekonomisk förening, Sztokholm, Szwecja”.

84649 2003 02 05 A. Wprowadzono zmianę nazwy uprawnionego przez wykreślenie wpisu: „Svenska Mjölök Ekonomisk förening, Sztokholm, Szwecja” i dokonanie wpisu: „Bregott AB, Sztokholm, Szwecja”.

84674 2003 02 26 A. Wprowadzono zmianę nazwy i siedziby uprawnionego przez wykreślenie wpisu: „Wilthener Weinbren-

nerer GmbH, Wilthen, Niemcy” i dokonanie wpisu: „Hardenberg-Wilthen GmbH, Nörten-Hardenberg, Niemcy”.

84674 2003 02 26 A. Wprowadzono zmianę nazwy uprawnionego przez wykreślenie wpisu: „Hardenberg-Wilthen GmbH, Nörten-Hardenberg, Niemcy” i dokonanie wpisu: „Hardenberg-Wilthen AG, Nörten-Hardenberg, Niemcy”.

85133 2003 02 05 A. Wprowadzono zmianę uprawnionego przez wykreślenie wpisu: „DyStar Japan Ltd Osaka, Japonia” i dokonanie wpisu: „DyStar Textilarben GmbH & Co. Deutschland KG, Frankfurt nad Menem, Niemcy”.

85380 2003 02 05 A. Wprowadzono zmianę uprawnionego przez wykreślenie wpisu: „Oy Tamrotor Ab, Tampere, Finlandia” i dokonanie wpisu: „Gardner Denver OY, Tampere, Finlandia”.

85804 2003 02 28 A. Sprostowano oczywistą omyłkę. Wpis powinien brzmieć: „Przedsiębiorstwo Usługowe „Znaki Wspólne” Spółka z ograniczoną odpowiedzialnością, Warszawa, Polska”.

85837 2003 02 05 A. Wprowadzono zmianę uprawnionego przez wykreślenie wpisu: „Browary Tyskie Górny Śląsk Spółka Akcyjna, Tychy, Polska” i dokonanie wpisu: „Kompania Piwowarska S.A., Tychy, Polska”.

85837 2003 02 05 A. Wprowadzono zmianę siedziby uprawnionego przez wykreślenie wpisu: „Kompania Piwowarska S.A., Tychy, Polska” i dokonanie wpisu: „Kompania Piwowarska S.A., Poznań, Polska”.

86926 2003 02 18 A. Wprowadzono zmianę uprawnionego przez wykreślenie wpisu: „LEX-PAT Biuro Prawno Patentowe, Warszawa, Polska” i dokonanie wpisu: „Lex-Pat Biuro Prawno-Patentowe s.c. Iwona Brodowska, Renata Wojtas-Słodownik, Warszawa, Polska”.

87238 2003 02 24 A. Wprowadzono zmianę siedziby uprawnionego przez wykreślenie wpisu: „AMBRA S.A., Wola Duża, Polska” i dokonanie wpisu: „AMBRA S.A., Warszawa, Polska”.

87449 2003 02 24 A. Wprowadzono zmianę siedziby uprawnionego przez wykreślenie wpisu: „AMBRA S.A., Wola Duża, Polska” i dokonanie wpisu: „AMBRA S.A., Warszawa, Polska”.

87734 2003 02 25 A. Wprowadzono zmianę siedziby uprawnionego przez wykreślenie wpisu: „AMBRA S.A., Wola Duża k/Biłgoraja, Polska” i dokonanie wpisu: „AMBRA S.A., Warszawa, Polska”.

87741 2003 02 24 A. Wprowadzono zmianę siedziby uprawnionego przez wykreślenie wpisu: „AMBRA S.A., Wola Duża k/Biłgoraja, Polska” i dokonanie wpisu: „AMBRA S.A., Warszawa, Polska”.

87742 2003 02 24 A. Wprowadzono zmianę siedziby uprawnionego przez wykreślenie wpisu: „AMBRA S.A., Wola Duża k/Biłgoraja, Polska” i dokonanie wpisu: „AMBRA S.A., Warszawa, Polska”.

87743 2003 02 24 A. Wprowadzono zmianę siedziby uprawnionego przez wykreślenie wpisu: „AMBRA S.A., Wola Duża k/Biłgoraja, Polska” i dokonanie wpisu: „AMBRA S.A., Warszawa, Polska”.

87888 2003 02 25 A. Wprowadzono zmianę siedziby uprawnionego przez wykreślenie wpisu: „AMBRA S.A., Wola Duża, Polska” i dokonanie wpisu: „AMBRA S.A., Warszawa, Polska”.

88068 2003 02 26 A. Wprowadzono zmianę uprawnionego przez wykreślenie wpisu: „Alentec & Orion AB, Saltsjö-Boo, Szwecja” i dokonanie wpisu: „Atlebasen Handel AB, Sztokholm, Szwecja”.

88068 2003 02 26 A. Wprowadzono zmianę uprawnionego przez wykreślenie wpisu: „Atlebasen Handel AB, Sztokholm

Szwecja” i dokonanie wpisu: „Alentec & Orion AB, Saltsjö-Boo, Szwecja”.

88263 2003 02 26 D. Dokonano wpisu: „W dniu 01 września 2000 r. zawarto umowę licencyjną niewyłączną i pełną do używania znaku towarowego do dnia 22 stycznia 2003 r. (z możliwością dalszego przedłużania na następne 10-letnie okresy po uzyskaniu przedłużenia ochrony w Urzędzie Patentowym RP), przez: DRAGON Sp. z o.o., ul. Zabrzańska 17, 41-711 Ruda Śląska, Polska”.

88720 2003 02 24 A. Wprowadzono zmianę siedziby uprawnionego przez wykreślenie wpisu: „AMBRA S.A., Wola Duża, Polska” i dokonanie wpisu: „AMBRA S.A., Warszawa, Polska”.

88723 2003 02 24 A. Wprowadzono zmianę siedziby uprawnionego przez wykreślenie wpisu: „AMBRA S.A., Wola Duża, Polska” i dokonanie wpisu: „AMBRA S.A., Warszawa, Polska”.

88732 2003 02 24 A. Wprowadzono zmianę siedziby uprawnionego przez wykreślenie wpisu: „AMBRA S.A., Wola Duża, Polska” i dokonanie wpisu: „AMBRA S.A., Warszawa, Polska”.

88791 2003 02 18 A. Wprowadzono zmianę uprawnionego przez wykreślenie wpisu: „URODA Spółka Akcyjna, Warszawa, Polska” i dokonanie wpisu: „CUSONS POLSKA S.A., Warszawa, Polska”.

88793 2003 02 18 A. Wprowadzono zmianę uprawnionego przez wykreślenie wpisu: „URODA Spółka Akcyjna, Warszawa, Polska” i dokonanie wpisu: „CUSONS POLSKA S.A., Warszawa, Polska”.

88914 2003 02 05 A. Wprowadzono zmianę siedziby uprawnionego przez wykreślenie wpisu: „Spillers UK Limited, Londyn, Wielka Brytania” i dokonanie wpisu: „Spillers UK Limited, Croydon, Wielka Brytania”.

88914 2003 02 05 A. Wprowadzono zmianę uprawnionego przez wykreślenie wpisu: „Spillers UK Limited, Croydon, Wielka Brytania” i dokonanie wpisu: „Societe des Produits Nestle S.A., Vevey, Szwajcaria”.

89057 2003 02 11 A. Wprowadzono zmianę siedziby uprawnionego przez wykreślenie wpisu: „Sun Microsystems, Inc. (Delaware corporation), Mountain View, Stany Zjednoczone Ameryki” i dokonanie wpisu: „Sun Microsystems, Inc. (Delaware corporation), Palo Alto, Stany Zjednoczone Ameryki”.

89068 2003 02 24 A. Wprowadzono zmianę nazwy uprawnionego przez wykreślenie wpisu: „Döhler GmbH, Darmstadt, Niemcy” i dokonanie wpisu: „DÖHLER Management & Immobilien GmbH, Darmstadt, Niemcy”.

89068 2003 02 24 A. Wprowadzono zmianę nazwy uprawnionego przez wykreślenie wpisu: „DÖHLER Management & Immobilien GmbH, Darmstadt, Niemcy” i dokonanie wpisu: „DÖHLER Management GmbH, Darmstadt, Niemcy”.

89068 2003 02 24 A. Wprowadzono zmianę nazwy uprawnionego przez wykreślenie wpisu: „DÖHLER Management GmbH, Darmstadt, Niemcy” i dokonanie wpisu: „Döhler Holding GmbH, Darmstadt, Niemcy”.

89622 2003 02 24 A. Wprowadzono zmianę siedziby uprawnionego przez wykreślenie wpisu: „AMBRA S.A., Wola Duża, Polska” i dokonanie wpisu: „AMBRA S.A., Warszawa, Polska”.

89623 2003 02 24 A. Wprowadzono zmianę siedziby uprawnionego przez wykreślenie wpisu: „AMBRA S.A., Wola Duża, Polska” i dokonanie wpisu: „AMBRA S.A., Warszawa, Polska”.

69626 2003 02 24 A. Wprowadzono zmianę siedziby uprawnionego przez wykreślenie wpisu: „AMBRA S.A., Wola Duża, Polska” i dokonanie wpisu: „AMBRA S.A., Warszawa, Polska”.

89746 2003 02 18 A. Wprowadzono zmianę nazwy i siedziby uprawnionego przez wykreślenie wpisu: „Roche Consumer Health (Worldwide) Ltd., Vernier, Szwajcaria” i dokonanie wpisu: „Roche Consumer Health Ltd., Kaiseraugst, Szwajcaria”.

90380 2003 02 11 A. Wprowadzono zmianę nazwy uprawnionego przez wykreślenie wpisu: „Przedsiębiorstwo Produkcyjno-Usługowe EKO ŚWIAT, Kłomnice, Polska” i dokonanie wpisu: „Przedsiębiorstwo Produkcyjno-Handlowe EKO ŚWIAT Śliwakowski Jarosław, Kłomnice, Polska”.

90850 2003 02 24 A. Wprowadzono zmianę nazwy uprawnionego przez wykreślenie wpisu: „Kabi Pharmacia AB, Uppsala, Szwecja” i dokonanie wpisu: „Pharmacia AB, Uppsala, Szwecja”.

90850 2003 02 24 A. Wprowadzono zmianę nazwy uprawnionego przez wykreślenie wpisu: „Pharmacia AB, Uppsala, Szwecja” i dokonanie wpisu: „Pharmacia & Upjohn AB, Uppsala, Szwecja”.

90850 2003 02 24 A. Wprowadzono zmianę uprawnionego przez wykreślenie wpisu: „Pharmacia & Upjohn AB, Uppsala, Szwecja” i dokonanie wpisu: „Fresenius Kabi AB, Uppsala, Szwecja”.

90863 2003 02 24 A. Wprowadzono zmianę nazwy uprawnionego przez wykreślenie wpisu: „Pharmacia AB, Stockholm, Szwecja” i dokonanie wpisu: „Pharmacia & Upjohn AB, Stockholm, Szwecja”.

90863 2003 02 24 A. Wprowadzono zmianę uprawnionego przez wykreślenie wpisu: „Pharmacia & Upjohn AB, Stockholm, Szwecja” i dokonanie wpisu: „Fresenius Kabi AB, Uppsala, Szwecja”.

90864 2003 02 24 A. Wprowadzono zmianę nazwy uprawnionego przez wykreślenie wpisu: „Pharmacia AB, Stockholm, Szwecja” i dokonanie wpisu: „Pharmacia & Upjohn AB, Stockholm, Szwecja”.

90864 2003 02 24 A. Wprowadzono zmianę uprawnionego przez wykreślenie wpisu: „Pharmacia & Upjohn AB, Stockholm, Szwecja” i dokonanie wpisu: „Fresenius Kabi AB, Uppsala, Szwecja”.

91190 2003 02 24 A. Wprowadzono zmianę uprawnionego przez wykreślenie wpisu: „Clairol Incorporated, Nowy Jork, Stany Zjednoczone Ameryki” i dokonanie wpisu: „Shiseido Fine Toiletry Co., Ltd., Tokio, Japonia”.

91961 2003 02 24 A. Wprowadzono zmianę uprawnionego przez wykreślenie wpisu: „Alcon Pharmaceuticals Ltd., Cham, Szwajcaria” i dokonanie wpisu: „Alcon Universal Ltd., Hünenberg, Szwajcaria”.

92196 2003 02 11 A. Wprowadzono zmianę siedziby uprawnionego przez wykreślenie wpisu: „Colts & Old Port Cigar Company Inc., Montreal, Quebec, Kanda” i dokonanie wpisu: „Colts & Old Port Cigar Company Inc., Saint John, New Brunswick, Kanada”.

92615 2003 02 24 A. Wprowadzono zmianę uprawnionego przez wykreślenie wpisu: „Browary Tyskie Górny Śląsk S. A., Tychy, Polska” i dokonanie wpisu: „Kompania Piwowska S.A., Tychy, Polska”.

92615 2003 02 24 A. Wprowadzono zmianę siedziby uprawnionego przez wykreślenie wpisu: „Kompania Piwowska S.A., Tychy, Polska” i dokonanie wpisu: „Kompania Piwowska S.A., Poznań, Polska”.

92633 2003 02 24 A. Wprowadzono zmianę uprawnionego przez wykreślenie wpisu: „Browary Tyskie Górny Śląsk S. A., Tychy, Polska” i dokonanie wpisu: „Kompania Piwowska S.A., Tychy, Polska”.

92633 2003 02 24 A. Wprowadzono zmianę siedziby uprawnionego przez wykreślenie wpisu: „Kompania Piwowska S.A.,

Gdańsk, Polska” i dokonanie wpisu: „Pro-Euro Spółka z o.o., Pruszcz Gdański, Polska”.

93045 2003 02 25 A. Wprowadzono zmianę nazwy uprawnionego przez wykreślenie wpisu: „ALBRIGHT & WILSON UK LIMITED, Oldbury, Wielka Brytania” i dokonanie wpisu: „Rhodia Consumer Specialties Limited, Oldbury, Wielka Brytania”.

93045 2003 02 25 A. Wprowadzono zmianę uprawnionego przez wykreślenie wpisu: „Rhodia Consumer Specialties Limited, Oldbury, Wielka Brytania” i dokonanie wpisu: „HUNTSMAN INTERNATIONAL LLC, Salt Lake City, Stany Zjednoczone Ameryki”.

93233 2003 02 26 A. Wprowadzono zmianę uprawnionego przez wykreślenie wpisu: „WIREMOLD Sp. z o.o., Warszawa, Polska” i dokonanie wpisu: „POLAM SUWAŁKI Spółka z o.o., Suwałki, Polska”.

93898 2003 02 18 A. Wprowadzono zmianę uprawnionego przez wykreślenie wpisu: „URODA S.A., Warszawa, Polska” i dokonanie wpisu: „CUSSONS POLSKA S.A., Warszawa, Polska”.

94183 2003 02 25 A. Wprowadzono zmianę siedziby uprawnionego przez wykreślenie wpisu: „AMBRA Spółka Akcyjna, Wola Duża, Polska” i dokonanie wpisu: „AMBRA Spółka Akcyjna, Warszawa, Polska”.

94184 2003 02 25 A. Wprowadzono zmianę siedziby uprawnionego przez wykreślenie wpisu: „AMBRA Spółka Akcyjna, Wola Duża, Polska” i dokonanie wpisu: „AMBRA Spółka Akcyjna, Warszawa, Polska”.

94185 2003 02 25 A. Wprowadzono zmianę siedziby uprawnionego przez wykreślenie wpisu: „AMBRA Spółka Akcyjna, Wola Duża, Polska” i dokonanie wpisu: „AMBRA Spółka Akcyjna, Warszawa, Polska”.

94513 2003 02 25 A. Wprowadzono zmianę uprawnionego przez wykreślenie wpisu: „F. Hoffmann-La Roche AG, Bazylea, Szwajcaria” i dokonanie wpisu: „Alpharma (Luxembourg) S.a.r.l., Luksemburg, Luksemburg”.

94537 2003 02 26 A. Sprostowano oczywistą omyłkę. Wpis powinien brzmieć: „SHS International Ltd”.

94800 2003 02 05 A. Wprowadzono zmianę uprawnionego przez wykreślenie wpisu: „GUANGZHOU TEXTILES IMPORT and EXPORT CORP., Guangzhou, Chiny” i dokonanie wpisu: „GUANGZHOU TEXTILES HOLDINGS LIMITED, Guangzhou, Chiny”.

94827 2003 02 18 A. Wprowadzono zmianę uprawnionego przez wykreślenie wpisu: „LABORATOIRES MERCK CLEVENOT (SA), Nogent Sur Mame, Francja” i dokonanie wpisu: „LIPHA LYONNAISE INDUSTRIELLE PHARMACEUTIQUE, société anonyme, Lyon, Francja”.

94827 2003 02 18 A. Wprowadzono zmianę nazwy uprawnionego przez wykreślenie wpisu: „LIPHA LYONNAISE INDUSTRIELLE PHARMACEUTIQUE, société anonyme, Lyon, Francja” i dokonanie wpisu: „LIPHA société anonyme, Lyon, Francja”.

94894 2003 03 03 A. Wprowadzono zmianę uprawnionego przez wykreślenie wpisu: „JBAMV Associate Ltd, Hunt Valley, Stany Zjednoczone Ameryki” i dokonanie wpisu: „Genova Products, Inc., Davison, Stany Zjednoczone Ameryki”.

94992 2003 02 25 A. Wprowadzono zmianę uprawnionego przez wykreślenie wpisu: „LOKUM Spółka z o.o., Gdańsk, Polska” i dokonanie wpisu: „Radiator Specialty Company (a North Carolina Corporation), Charlotte, Stany Zjednoczone Ameryki”.

95018 2003 02 25 A. Wprowadzono zmianę nazwy uprawnionego przez wykreślenie wpisu: „LA CASERA, CENTRAL DE

SERVICIOS, S.A., Madryd, Hiszpania” i dokonanie wpisu: „LA CASERA, S.A., Madryt, Hiszpania”.

95078 2003 02 26 A. Wprowadzono zmianę uprawnionego przez wykreślenie wpisu: „PROWANA Spółka Joint Venture, Radzymin, Polska” i dokonanie wpisu: „GMI Sp. z o.o., Kraków, Polska”.

95432 2003 02 05 A. Wprowadzono zmianę siedziby uprawnionego przez wykreślenie wpisu: „CORPORATE EXPRESS, INC., Aurora, Stany Zjednoczone Ameryki” i dokonanie wpisu: „CORPORATE EXPRESS, INC., Broomfield, Stany Zjednoczone Ameryki”.

95486 2003 02 12 A. Wprowadzono zmianę nazwy uprawnionego przez wykreślenie wpisu: „Agriconsulting, Societa per Azioni, Societa per la Consulenza e lo Sviluppo delle Agricole ed Ambientali, Rzym, Włochy” i dokonanie wpisu: „Agriconsulting, Societa per Azioni, Societa per la Consulenza e lo Sviluppo delle Attivita Agricole ed Ambientali, Rzym, Włochy”.

95534 2003 03 03 A. Wprowadzono zmianę uprawnionego przez wykreślenie wpisu: „HORTAQUA S.A., Kraków, Polska” i dokonanie wpisu: „Piwnice Win Importowanych VINFORT Sp. z o.o., Kraków, Polska”.

95753 2003 02 25 A. Wprowadzono zmianę siedziby uprawnionego przez wykreślenie wpisu: „GENERAL SIGNAL POWER SYSTEMS, INC., Necedah, Stany Zjednoczone Ameryki” i dokonanie wpisu: „GENERAL SIGNAL POWER SYSTEMS, INC., Waukesha, Stany Zjednoczone Ameryki”.

95753 2003 02 25 A. Wprowadzono zmianę uprawnionego przez wykreślenie wpisu: „GENERAL SIGNAL POWER SYSTEMS, INC., Waukesha, Stany Zjednoczone Ameryki” i dokonanie wpisu: „Powerware Corporation, Raleigh, Stany Zjednoczone Ameryki”.

95760 2003 02 25 A. Wprowadzono zmianę siedziby uprawnionego przez wykreślenie wpisu: „GENERAL SIGNAL POWER SYSTEMS, INC., Necedah, Stany Zjednoczone Ameryki” i dokonanie wpisu: „GENERAL SIGNAL POWER SYSTEMS, INC., Waukesha, Stany Zjednoczone Ameryki”.

95760 2003 02 25 A. Wprowadzono zmianę uprawnionego przez wykreślenie wpisu: „GENERAL SIGNAL POWER SYSTEMS, INC., Waukesha, Stany Zjednoczone Ameryki” i dokonanie wpisu: „Powerware Corporation, Raleigh, Stany Zjednoczone Ameryki”.

95994 2003 02 25 A. Wprowadzono zmianę siedziby uprawnionego przez wykreślenie wpisu: „GENERAL SIGNAL POWER SYSTEMS, INC., Necedah, Stany Zjednoczone Ameryki” i dokonanie wpisu: „GENERAL SIGNAL POWER SYSTEMS, INC., Waukesha, Stany Zjednoczone Ameryki”.

95994 2003 02 25 A. Wprowadzono zmianę uprawnionego przez wykreślenie wpisu: „GENERAL SIGNAL POWER SYSTEMS, INC., Waukesha, Stany Zjednoczone Ameryki” i dokonanie wpisu: „Powerware Corporation, Raleigh, Stany Zjednoczone Ameryki”.

96141 2003 02 12 A. Wprowadzono zmianę uprawnionego przez wykreślenie wpisu: „FlexLink Systems AB, Göteborg, Szwecja” i dokonanie wpisu: „FlexLink AB, Göteborg, Szwecja”.

97122 2003 02 18 A. Wprowadzono zmianę uprawnionego przez wykreślenie wpisu: „URODA S.A., Warszawa, Polska” i dokonanie wpisu: „CUSSONS POLSKA S.A., Warszawa, Polska”.

97304 2003 02 20 A. Wprowadzono zmianę uprawnionego przez wykreślenie wpisu: „JBAMV Associate Ltd, Hunt Valley, Stany Zjednoczone Ameryki” i dokonanie wpisu: „Genova Products Inc., Davison, Stany Zjednoczone Ameryki”.

97901 2003 02 26 A. Wprowadzono zmianę siedziby uprawnionego przez wykreślenie wpisu: „Przedsiębiorstwo Produkcyjno-

-Handlowo-Usługowe EKOCHÉM S.A., Katowice, Polska” i dokonanie wpisu: „Przedsiębiorstwo Produkcyjno-Handlowo-Usługowe EKOCHÉM S.A., Siemianowice Śląskie, Polska”.

98670 2003 02 25 A. Wprowadzono zmianę nazwy uprawnionego przez wykreślenie wpisu: „Pharmacia AB, Stockholm, Szwecja” i dokonanie wpisu: „Pharmacia & Upjohn AB, Stockholm, Szwecja”.

98670 2003 02 25 A. Wprowadzono zmianę uprawnionego przez wykreślenie wpisu: „Pharmacia & Upjohn AB, Stockholm, Szwecja” i dokonanie wpisu: „Fresenius Kabi AB, Uppsala, Szwecja”.

99143 2003 02 18 A. Wprowadzono zmianę nazwy uprawnionego przez wykreślenie wpisu: „PROMUS Przedsiębiorstwo Usług Wielobranżowych S.C. Roman Golecki, Ludwik Miecznikowski, Krzysztof Smętek, Katowice, Polska” i dokonanie wpisu: „R. Golecki, L. Miecznikowski, K. Smętek – Sp. Jawna Przedsiębiorstwo Usług Wielobranżowych „Promus”, Katowice, Polska”.

99245 2003 02 12 A. Wprowadzono zmianę uprawnionego przez wykreślenie wpisu: „FlexLink Systems AB, Göteborg, Szwecja” i dokonanie wpisu: „FlexLink AB, Göteborg, Szwecja”.

99439 2003 02 26 A. Wprowadzono zmianę uprawnionego przez wykreślenie wpisu: „JANPOL Fabryka Materacy - Kopeć Beata, Orzesze, Polska” i dokonanie wpisu: „Fabryka Materacy „JANPOL” Sp. z o.o., Orzesze, Polska”.

101452 2003 02 26 A. Wprowadzono zmianę uprawnionego przez wykreślenie wpisu: „International Business Corporation Poland Spółka z o.o., Wrocław, Polska” i dokonanie wpisu: „IBC Marketing, Warszawa, Polska”.

101493 2003 02 18 A. Wprowadzono zmianę uprawnionego przez wykreślenie wpisu: „Blauth Marcin, Strzeżek Andrzej No Limit S.C., Warszawa, Polska” i dokonanie wpisu: „Blauth Marcin, Strzeżek Andrzej, Paradziński Wiesław, Goszczyński Marek NO LIMIT S.C., Warszawa, Polska”.

101493 2003 02 18 A. Wprowadzono zmianę uprawnionego przez wykreślenie wpisu: „Blauth Marcin, Strzeżek Andrzej, Paradziński Wiesław, Goszczyński Marek No Limit S.C., Warszawa, Polska” i dokonanie wpisu: „Andrzej Strzeżek, Marcin Blauth, Warszawa, Polska”.

101497 2003 03 03 A. Wprowadzono zmianę nazwy i siedziby uprawnionego przez wykreślenie wpisu: „Nadarzyńskie Zakłady Przemysłu Tuszczowego w Brzegu S.A., Brzeg, Polska” i dokonanie wpisu: „Kama Foods S.A., Warszawa, Polska”.

101497 2003 03 03 A. Wprowadzono zmianę uprawnionego przez wykreślenie wpisu: „Kama Foods S.A., Warszawa, Polska” i dokonanie wpisu: „Zakłady Przemysłu Tuszczowego w Warszawie S.A., Warszawa, Polska”.

101579 2003 02 25 A. Wprowadzono zmianę siedziby uprawnionego przez wykreślenie wpisu: „AMBRA S.A., Wola Duża k/Biłgoraja, Polska” i dokonanie wpisu: „AMBRA S.A., Warszawa, Polska”.

101686 2003 02 25 A. Wprowadzono zmianę siedziby uprawnionego przez wykreślenie wpisu: „AMBRA S.A., Wola Duża, Polska” i dokonanie wpisu: „AMBRA S.A., Warszawa, Polska”.

102141 2003 02 20 A. Wprowadzono zmianę uprawnionego przez wykreślenie wpisu: „Makro International AG, Chur, Szwajcaria” i dokonanie wpisu: „Metro Dienstleistungs Holding GmbH, Köln, Niemcy”.

102658 2003 02 25 A. Wprowadzono zmianę siedziby uprawnionego przez wykreślenie wpisu: „AMBRA Spółka Akcyjna, Wola Duża, Polska” i dokonanie wpisu: „AMBRA Spółka Akcyjna, Warszawa, Polska”.

102713 2003 02 25 A. Wprowadzono zmianę nazwy uprawnionego przez wykreślenie wpisu: „VIVA Fernsehen GmbH & Co. KG, Kolonia, Niemcy” i dokonanie wpisu: „VIVA Fernsehen Beteiligungs GmbH, Kolonia, Niemcy”.

102713 2003 02 25 A. Wprowadzono zmianę nazwy uprawnionego przez wykreślenie wpisu: „VIVA Fernsehen Beteiligungs GmbH, Kolonia, Niemcy” i dokonanie wpisu: „VIVA Fernsehen GmbH, Kolonia, Niemcy”.

102957 2003 02 20 A. Wprowadzono zmianę uprawnionego przez wykreślenie wpisu: „Browary Tyskie Górny Śląsk S.A., Tychy, Polska” i dokonanie wpisu: „Kompania Piwowarska S.A., Tychy, Polska”.

102957 2003 02 20 A. Wprowadzono zmianę siedziby uprawnionego przez wykreślenie wpisu: „Kompania Piwowarska S.A., Tychy, Polska” i dokonanie wpisu: „Kompania Piwowarska S.A., Poznań, Polska”.

103184 2003 02 05 A. Wprowadzono zmianę nazwy i siedziby uprawnionego przez wykreślenie wpisu: „Dutraco S.A., Delémont, Szwajcaria” i dokonanie wpisu: „Solvay Pharmaceuticals Marketing & Licensing AG, Allschwil, Szwajcaria”.

103516 2003 02 05 A. Wprowadzono zmianę nazwy i siedziby uprawnionego przez wykreślenie wpisu: „Dutraco S.A., Delémont, Szwajcaria” i dokonanie wpisu: „Solvay Pharmaceuticals Marketing & Licensing AG, Allschwil, Szwajcaria”.

103786 2003 02 05 A. Wprowadzono zmianę nazwy i siedziby uprawnionego przez wykreślenie wpisu: „Dutraco S.A., Delémont, Szwajcaria” i dokonanie wpisu: „Solvay Pharmaceuticals Marketing & Licensing AG, Allschwil, Szwajcaria”.

103787 2003 02 05 A. Wprowadzono zmianę nazwy i siedziby uprawnionego przez wykreślenie wpisu: „Dutraco S.A., Delémont, Szwajcaria” i dokonanie wpisu: „Solvay Pharmaceuticals Marketing & Licensing AG, Allschwil, Szwajcaria”.

103823 2003 02 05 A. Wprowadzono zmianę nazwy i siedziby uprawnionego przez wykreślenie wpisu: „Dutraco S.A., Delémont, Szwajcaria” i dokonanie wpisu: „Solvay Pharmaceuticals Marketing & Licensing AG, Allschwil, Szwajcaria”.

104326 2003 02 05 A. Wprowadzono zmianę siedziby uprawnionego przez wykreślenie wpisu: „GenCorp Inc. (a corporation of het state of Ohio);, Fairlawn, Stany Zjednoczone Ameryki” i dokonanie wpisu: „GenCorp Inc. (a corporation of het state of Ohio);, Rancho Cordova, Stany Zjednoczone Ameryki”.

104326 2003 02 05 A. Wprowadzono zmianę uprawnionego przez wykreślenie wpisu: „GenCorp Inc. (a corporation of het state of Ohio);, Rancho Cordova, Stany Zjednoczone Ameryki” i dokonanie wpisu: „Penn Racquet Sports, Inc., Phoenix, Stany Zjednoczone Ameryki”.

104697 2003 03 03 A. Wprowadzono zmianę uprawnionego przez wykreślenie wpisu: „HORTAQUA S.A., Kraków, Polska, Polska” i dokonanie wpisu: „Piwnice Win Importowanych VIN-FORT Sp. z o.o., Kraków, Polska”.

105352 2003 02 25 A. Wprowadzono zmianę nazwy uprawnionego przez wykreślenie wpisu: „BRITISH STEEL LIMITED, Londyn, Wielka Brytania” i dokonanie wpisu: „CORUS UK LIMITED, Londyn, Wielka Brytania”.

105495 2003 02 25 A. Wprowadzono zmianę nazwy uprawnionego przez wykreślenie wpisu: „Elf Atochem North America, Inc. (a Pennsylvania corporation);, Philadelphia, Stany Zjednoczone Ameryki” i dokonanie wpisu: „ATOFINA CHEMICALS, INC., Philadelphia, Stany Zjednoczone Ameryki”.

107120 2003 02 25 A. Wprowadzono zmianę uprawnionego przez wykreślenie wpisu: „LECH Browary Wielkopolskie S.A.,

Poznań, Polska” i dokonanie wpisu: „Browary Tyskie Górny Śląsk S.A., Tychy, Polska”.

107120 2003 02 25 A. Wprowadzono zmianę uprawnionego przez wykreślenie wpisu: „Browary Tyskie Górny Śląsk S.A., Tychy, Polska” i dokonanie wpisu: „Kompania Piwowarska S.A., Tychy, Polska”.

107120 2003 02 25 A. Wprowadzono zmianę siedziby uprawnionego przez wykreślenie wpisu: „Kompania Piwowarska S.A., Tychy, Polska” i dokonanie wpisu: „Kompania Piwowarska S.A., Poznań, Polska”.

107139 2003 02 12 A. Wprowadzono zmianę nazwy i siedziby uprawnionego przez wykreślenie wpisu: „ERF Limited; Sun Works, Wielka Brytania” i dokonanie wpisu: „E.R.F. Limited, Middlewich, Wielka Brytania”.

107719 2003 02 25 A. Wprowadzono zmianę siedziby uprawnionego przez wykreślenie wpisu: „AMBRA Spółka Akcyjna, Wola Duża, Polska” i dokonanie wpisu: „AMBRA Spółka Akcyjna, Warszawa, Polska”.

107832 2003 02 25 A. Wprowadzono zmianę siedziby uprawnionego przez wykreślenie wpisu: „AMBRA Spółka Akcyjna, Wola Duża k/Biłgoraja, Polska” i dokonanie wpisu: „AMBRA Spółka Akcyjna, Warszawa, Polska”.

107833 2003 02 25 A. Wprowadzono zmianę siedziby uprawnionego przez wykreślenie wpisu: „AMBRA Spółka Akcyjna, Wola Duża k/Biłgoraja, Polska” i dokonanie wpisu: „AMBRA Spółka Akcyjna, Warszawa, Polska”.

107835 2003 02 25 A. Wprowadzono zmianę siedziby uprawnionego przez wykreślenie wpisu: „AMBRA Spółka Akcyjna, Wola Duża k/Biłgoraja, Polska” i dokonanie wpisu: „AMBRA Spółka Akcyjna, Warszawa, Polska”.

108094 2003 02 25 A. Wprowadzono zmianę nazwy uprawnionego przez wykreślenie wpisu: „TERACOM Svensk Rundradio AB; Sztokholm, Szwecja” i dokonanie wpisu: „Teracom AB, Sztokholm, Szwecja”.

108378 2003 02 25 A. Wprowadzono zmianę siedziby uprawnionego przez wykreślenie wpisu: „Ambra S. A., Wola Duża, Polska” i dokonanie wpisu: „AMBRA S.A., Warszawa, Polska”.

108379 2003 02 18 A. Wprowadzono zmianę uprawnionego przez wykreślenie wpisu: „URODA Spółka Akcyjna, Warszawa, Polska” i dokonanie wpisu: „CUSSONS POLSKA S.A., Warszawa, Polska”.

109012 2003 02 20 A. Wprowadzono zmianę uprawnionego przez wykreślenie wpisu: „Makro International AG, Chur, Szwajcaria” i dokonanie wpisu: „Metro Dienstleistungs Holding GmbH, Köln, Niemcy”.

109186 2003 02 12 A. Wprowadzono zmianę nazwy uprawnionego przez wykreślenie wpisu: „Erta N.V.; Tielt, Belgia” i dokonanie wpisu: „N.V. DSM Intra Services, Tielt, Belgia”.

109186 2003 02 12 A. Wprowadzono zmianę nazwy uprawnionego przez wykreślenie wpisu: „N.V. DSM Intra Services, Tielt, Belgia” i dokonanie wpisu: „DSM Engineering Plastic Products Europe N.V., Tielt, Belgia”.

109193 2003 02 12 A. Wprowadzono zmianę nazwy uprawnionego przez wykreślenie wpisu: „Erta N.V.; Tielt, Belgia” i dokonanie wpisu: „N.V. DSM Intra Services, Tielt, Belgia”.

109193 2003 02 12 A. Wprowadzono zmianę nazwy uprawnionego przez wykreślenie wpisu: „N.V. DSM Intra Services, Tielt, Belgia” i dokonanie wpisu: „DSM Engineering Plastic Products Europe N.V., Tielt, Belgia”.

110387 2003 02 12 A. Wprowadzono zmianę nazwy i siedziby uprawnionego przez wykreślenie wpisu: „Blue Circle Heating Limited; Londyn, Wielka Brytania” i dokonanie wpisu: „MYSON RADIATORS LIMITED, Gateshead, Wielka Brytania”.

110387 2003 02 12 A. Wprowadzono zmianę uprawnionego przez wykreślenie wpisu: „MYSON RADIATORS LIMITED, Gateshead, Londyn, Wielka Brytania” i dokonanie wpisu: „BAXI HEATING LIMITED, Preston, Wielka Brytania”.

110578 2003 03 03 A. Wprowadzono zmianę uprawnionego przez wykreślenie wpisu: „KAMA FOODS S.A., Warszawa, Polska” i dokonanie wpisu: „Zakłady Przemysłu Tłuszczowego w Warszawie S.A., Warszawa, Polska”.

110679 2003 02 25 A. Wprowadzono zmianę uprawnionego przez wykreślenie wpisu: „Natur Produkt Spółka z o.o., Warszawa, Polska” i dokonanie wpisu: „Dr. Theiss Naturwaren GmbH, Homburg, Niemcy”.

111297 2003 02 12 A. Wprowadzono zmianę uprawnionego przez wykreślenie wpisu: „Didier-Werke AG, Wiesbaden, Niemcy” i dokonanie wpisu: „DINOVA GmbH & Co. KG, Königswinter, Niemcy”.

112785 2003 02 05 A. Wprowadzono zmianę uprawnionego przez wykreślenie wpisu: „Mary Kay Inc., Dallas, Stany Zjednoczone Ameryki” i dokonanie wpisu: „CLAIROL INCORPORATED, Nowy Jork, Stany Zjednoczone Ameryki”.

112982 2003 02 05 A. Wprowadzono zmianę uprawnionego przez wykreślenie wpisu: „Warnaco Inc.; Nowy Jork, Stany Zjednoczone Ameryki” i dokonanie wpisu: „Warnaco U.S., Inc., Milford, Stany Zjednoczone Ameryki”.

113662 2003 02 25 A. Wprowadzono zmianę uprawnionego przez wykreślenie wpisu: „Revlon (Suisse) S.A., Zurich, Szwajcaria” i dokonanie wpisu: „Beauty Care Professional Products Espana, S.L., Barcelona, Hiszpania”.

113662 2003 02 25 A. Wprowadzono zmianę nazwy uprawnionego przez wykreślenie wpisu: „Beauty Care Professional Products Espana, S.L., Barcelona, Hiszpania” i dokonanie wpisu: „The Colomer Group Spain, S.L., Barcelona, Hiszpania”.

113860 2003 02 25 A. Wprowadzono zmianę uprawnionego przez wykreślenie wpisu: „Revlon (Suisse) S.A., Zurich, Szwajcaria” i dokonanie wpisu: „Beauty Care Professional Products Espana, S.L., Barcelona, Hiszpania”.

113860 2003 02 25 A. Wprowadzono zmianę nazwy uprawnionego przez wykreślenie wpisu: „Beauty Care Professional Products Espana, S.L., Barcelona, Hiszpania” i dokonanie wpisu: „The Colomer Group Spain, S.L., Barcelona, Hiszpania”.

114319 2003 02 12 A. Wprowadzono zmianę nazwy i siedziby uprawnionego przez wykreślenie wpisu: „ROCHE Consumer Health (Worldwide) Ltd., Vernier, Szwajcaria” i dokonanie wpisu: „Roche Consumer Health Ltd., Kaiseraugst, Szwajcaria”.

114441 2003 02 18 A. Wprowadzono zmianę uprawnionego przez wykreślenie wpisu: „Płader Maria Magdalena, Płader Agnieszka Anna LAMINAS S.C., Krosno, Polska” i dokonanie wpisu: „Płader Maria Magdalena, Kaczor Krzysztof, LAMINAS S.C., Krosno, Polska”.

114441 2003 02 18 A. Wprowadzono zmianę uprawnionego przez wykreślenie wpisu: „Płader Maria Magdalena, Kaczor Krzysztof LAMINAS S.C., Krosno, Polska” i dokonanie wpisu: „LAMINAS Sp. z o.o., Miejsce Piastowe, Polska”.

114781 2003 03 03 A. Wprowadzono zmianę uprawnionego przez wykreślenie wpisu: „URODA Spółka Akcyjna, Warszawa, Polska” i dokonanie wpisu: „CUSSONS POLSKA S.A., Warszawa, Polska”.

114846 2003 02 25 A. Wprowadzono zmianę uprawnionego przez wykreślenie wpisu: „Pharmacia & Upjohn AB, Sztokholm, Szwecja” i dokonanie wpisu: „Fresenius Kabi AB, Uppsala, Szwecja”.

115129 2003 02 06 A. Wprowadzono zmianę nazwy i siedziby uprawnionego przez wykreślenie wpisu: „Tenneco Automotive Inc., Deerfield, Stany Zjednoczone Ameryki” i dokonanie wpisu: „Tenneco Automotive Operating Company Inc., Lake Forest, Stany Zjednoczone Ameryki”.

115834 2003 02 25 A. Wprowadzono zmianę uprawnionego przez wykreślenie wpisu: „Laboratories Roche Nicholas SA, Gaillard, Francja” i dokonanie wpisu: „Roche Consumer Health Ltd., Kaiseraugst, Szwajcaria”.

115983 2003 02 06 D. Dokonano wpisu: „W dniu 01.01.2000 r. zawarto umowę licencyjną wyłączną na używanie znaku towarowego przez: Holand Polska Sp. z o.o., Kaźmierz, Polska, na czas określony do dnia 01.01.2005 r”.

115984 2003 02 06 D. Dokonano wpisu: „W dniu 01.01.2000 r. zawarto umowę licencyjną wyłączną na używanie znaku towarowego przez: Holand Polska Sp. z o.o., Kaźmierz, Polska, na czas określony do dnia 01.01.2005 r”.

116679 2003 02 06 D. Dokonano wpisu: „W dniu 01.01.2000 r. zawarto umowę licencyjną wyłączną na używanie znaku towarowego przez: Holand Polska Sp. z o.o., Kaźmierz, Polska, na czas określony do dnia 01.01.2005 r”.

118258 2003 02 25 A. Wprowadzono zmianę nazwy uprawnionego przez wykreślenie wpisu: „Total, Puteaux, Francja” i dokonanie wpisu: „TOTAL FINA S.A., Puteaux, Francja”.

118258 2003 02 25 A. Wprowadzono zmianę nazwy i siedziby uprawnionego przez wykreślenie wpisu: „TOTAL FINA S.A., Puteaux, Francja” i dokonanie wpisu: „TOTAL FINA ELF S.A., Courbevoie, Francja”.

118384 2003 02 25 A. Wprowadzono zmianę siedziby uprawnionego przez wykreślenie wpisu: „General Signal Power Systems, Inc., Necedah, Stany Zjednoczone Ameryki” i dokonanie wpisu: „General Signal Power Systems, Inc., Waukesha, Stany Zjednoczone Ameryki”.

118384 2003 02 25 A. Wprowadzono zmianę uprawnionego przez wykreślenie wpisu: „General Signal Power Systems, Inc., Waukesha, Stany Zjednoczone Ameryki” i dokonanie wpisu: „Powerware Corporation, Raleigh, Stany Zjednoczone Ameryki”.

118479 2003 02 06 A. Wprowadzono zmianę nazwy uprawnionego przez wykreślenie wpisu: „IGEPA Papier Spółka z o.o., Kraków, Polska” i dokonanie wpisu: „IGEPA POLSKA Sp. z o.o., Kraków, Polska”.

118479 2003 02 06 A. Wprowadzono zmianę uprawnionego przez wykreślenie wpisu: „IGEPA POLSKA Sp. z o.o., Kraków, Polska” i dokonanie wpisu: „IGEPA Interessen-Gemeinschaft von Papiergrosshandlern GmbH & Co. KG, Reinbek, Niemcy”.

118606 2003 02 25 A. Wprowadzono zmianę nazwy i siedziby uprawnionego przez wykreślenie wpisu: „British Gas plc, Londyn, Wielka Brytania” i dokonanie wpisu: „BG PLC, Reading, Wielka Brytania”.

120005 2003 02 18 A. Wprowadzono zmianę uprawnionego przez wykreślenie wpisu: „URODA Spółka Akcyjna, Warszawa, Polska” i dokonanie wpisu: „CUSSONS POLSKA S.A., Warszawa, Polska”.

120076 2003 02 18 A. Wprowadzono zmianę uprawnionego przez wykreślenie wpisu: „Roszkowski Jan Hurtownia Nabiałowa TEWI MLECZARZ S.C., Częstochowa, Polska” i dokonanie wpisu: „Spółdzielnia Mleczarska SOMLEK, Sokółka, Polska”.

120914 2003 02 18 A. Wprowadzono zmianę nazwy uprawnionego przez wykreślenie wpisu: „Strzelecka Krystyna, Pietraszewski

Zbigniew Wydawnictwo EMPI2 S.C., Poznań, Polska” i dokonanie wpisu: „EMPI2 Oficyna Edukacyjna Wydawnictwa s.c. Krystyna Strzelecka, Zbigniew Pietraszewski, Poznań, Polska”.

120920 2003 02 06 A. Wprowadzono zmianę nazwy uprawnionego przez wykreślenie wpisu: „Boss Group Limited, Leighton Buzzard, Wielka Brytania” i dokonanie wpisu: „Boss Manufacturing Limited, Leighton Buzzard, Wielka Brytania”.

120920 2003 02 06 A. Wprowadzono zmianę nazwy uprawnionego przez wykreślenie wpisu: „Boss Manufacturing Limited, Leighton Buzzard, Wielka Brytania” i dokonanie wpisu: „BossUK Holding Company Limited, Leighton Buzzard, Wielka Brytania”.

120930 2003 02 18 A. Wprowadzono zmianę uprawnionego przez wykreślenie wpisu: „Niemczyk Halina JAN & BERG, Bielsko-Biała, Polska” i dokonanie wpisu: „Jan & Berg Spółka z o.o., Bielsko-Biała, Polska”.

122072 2003 02 18 A. Wprowadzono zmianę uprawnionego przez wykreślenie wpisu: „Revlon (Suisse) S.A., Zurich, Szwajcaria” i dokonanie wpisu: „BEAUTY CARE PROFESSIONAL PRODUCTS ESPANA, S.L., Barcelona, Hiszpania”.

122072 2003 02 18 A. Wprowadzono zmianę nazwy uprawnionego przez wykreślenie wpisu: „BEAUTY CARE PROFESSIONAL PRODUCTS ESPANA, S.L., Barcelona, Hiszpania” i dokonanie wpisu: „THE COLOMER GROUP SPAIN S.L., Barcelona, Hiszpania”.

122073 2003 02 12 A. Wprowadzono zmianę uprawnionego przez wykreślenie wpisu: „National Express Limited, Edgbaston, Wielka Brytania” i dokonanie wpisu: „Polski Express Sp. z o.o., Warszawa, Polska”.

122410 2003 02 06 A. Wprowadzono zmianę uprawnionego przez wykreślenie wpisu: „American Home Products Corporation, Madison, Stany Zjednoczone Ameryki” i dokonanie wpisu: „F.W. Wirtz & Co. GmbH, Münster, Niemcy”.

123541 2003 02 25 A. Wprowadzono zmianę siedziby uprawnionego przez wykreślenie wpisu: „AMBRA Spółka Akcyjna w Warszawie, Wola Duża, Polska” i dokonanie wpisu: „AMBRA Spółka Akcyjna, Warszawa, Polska”.

123542 2003 02 25 A. Wprowadzono zmianę siedziby uprawnionego przez wykreślenie wpisu: „AMBRA Spółka Akcyjna w Warszawie, Wola Duża, Polska” i dokonanie wpisu: „AMBRA Spółka Akcyjna, Warszawa, Polska”.

129503 2003 02 26 A. Wprowadzono zmianę nazwy uprawnionego przez wykreślenie wpisu: „Jaroszek Mirosław, Łabaziewicz Jolanta Zakład Produkcji Odzieży KIMITEX S.C., Wschowa, Polska” i dokonanie wpisu: „Zakład Produkcji Odzieży „KIMITEX” Jolanta Łabaziewicz, Mirosław Jaroszek Sp. j., Wschowa, Polska”.

131136 2003 02 12 A. Wprowadzono zmianę siedziby uprawnionego przez wykreślenie wpisu: „Thomson S.A., Paryż, Francja” i dokonanie wpisu: „Thomson S.A., Boulogne-Billancourt, Francja”.

131348 2003 02 18 A. Wprowadzono zmianę uprawnionego przez wykreślenie wpisu: „Ponkało Andrzej, Sankowski Marek ANMAR S.C., Wrocław, Polska” i dokonanie wpisu: „AnMar Sp. z o.o., Wrocław, Polska”.

131349 2003 02 18 A. Wprowadzono zmianę uprawnionego przez wykreślenie wpisu: „Ponkało Andrzej, Sankowski Marek ANMAR S.C., Wrocław, Polska” i dokonanie wpisu: „AnMar Sp. z o.o., Wrocław, Polska”.

134823 2003 02 28 D. Dokonano wpisu: „W Na podstawie POSTANOWIENIA SĄDU REJONOWEGO W KALISZU z dnia 07.05.2002, sygnatura akt ICo 980/2, prawo ochronne na znak towarowy zostało zajęte na rzecz Bank Ochrony Środowiska S.A. w Ostrowie Wlkp., Ostrów Wielkopolski, Polska”.

121

DECYZJE O UNIEWAŻNIENIU PRAWA OCHRONNEGO

Poniższe zestawienie zawiera kolejno: numer prawa ochronnego na znaki towarowe, datę unieważnienia prawa ochronnego oraz treść decyzji.

105854	2000 01 20	unieważniono w całości
110637	2000 01 05	unieważniono w całości
121178	2002 07 10	unieważniono w całości
121179	2002 07 10	unieważniono w całości
121180	2002 07 10	unieważniono w całości
122887	2001 04 11	unieważniono w całości
102950	2001 06 25	unieważniono w części dotyczącej towarów z klasy 32; soki owocowe i warzywne, napoje na bazie soków owocowych i warzywnych.

122

DECYZJE O WYGAŚNIĘCIU PRAWA OCHRONNEGO

Poniższe zestawienie zawiera kolejno: numer prawa ochronnego na znaki towarowe i datę wygaśnięcia prawa ochronnego. W przypadku wygaśnięcia prawa tylko dla części towarów (usług) wymienia się te towary (usługi).

70826	1998 08 28	Prawo wygasło w całości.
73651	1999 09 16	Prawo wygasło w całości.
77241	2000 12 15	Prawo wygasło w całości z powodu nieużywania znaku.
69785	2000 10 30	Prawo wygasło w części dla towarów: aparaty oświetleniowe, grzewcze, chłodnicze, wentylacyjne, zegary i przyrządy ochronometryczne; przędza do celów tekstylnych nici; koronki, wstążki, sznurowadła, guziki, zatrzaski, szpilki, igły; klasy 11, 14, 23, 26.
70989	2000 08 23	Prawo wygasło w części dla towarów i usług: skóra i imitacje ze skóry – wyroby z tych materiałów, materiały budowlane, domy przenośne, meble, wyroby z drewna, ubrania, gry, zabawki, reklama prowadzenie interesów, budownictwo i naprawy; klasy 18, 19, 20, 25, 28, 35, 37.
74 200	2001 07 01	Prawo wygasło w części dla usług: reklama i prowadzenie interesów na rzecz osób trzecich; klasa 35.
76246	2001 11 14	Prawo wygasło w części dla towarów i usług: plakaty i inne dekoracje, ścian, czapki, spodnie, i inne części garderoby; organizowanie imprez sportowych, takich jak mecze piłkarskie; klasy 25,41.
80813	2002 03 03	Prawo wygasło w części dla towarów: pasty i proszki do zębów; klasa 3.

123

**WYGAŚNIĘCIE PRAWA OCHRONNEGO
(prawa nieprzedłużone)**

Poniższe zestawienie zawiera kolejno: numer prawa ochronnego na znak towarowy oraz datę wygaśnięcia prawa ochronnego.

67235	2000 03 27	67783	2000 02 01
67409	2000 03 23	67784	2000 02 09
67692	2000 04 09	67785	2000 02 12
67693	2000 04 09	67787	2000 03 27
67781	1999 09 29	67788	2000 03 27
67782	1999 12 27	67789	2000 04 13

67791	2000 04 18	67935	1999 12 20
67792	2000 04 18	67936	1999 12 20
67794	2000 05 11	67937	1999 12 20
67797	2000 05 21	67938	1999 12 20
67798	2000 05 21	67939	1999 12 22
67810	2000 06 01	67940	2000 01 02
67811	2000 06 01	67941	2000 01 25
67812	2000 06 01	67945	2000 02 21
67813	1999 11 24	67946	2000 02 22
67814	2000 06 01	67947	2000 02 23
67815	2000 06 04	67951	2000 04 02
67816	2000 06 05	67952	2000 04 02
67817	2000 06 05	67953	2000 04 06
67818	2000 06 05	67955	2000 04 09
67820	2000 06 06	67961	2000 04 13
67821	2000 06 07	67962	2000 04 13
67822	2000 06 11	67963	2000 04 18
67824	2000 06 13	67967	2000 04 18
67825	2000 06 13	67968	2000 04 18
67829	2000 06 15	67969	2000 04 20
67830	2000 06 22	67970	2000 04 20
67831	2000 06 22	67971	2000 04 20
67833	2000 07 05	67972	2000 04 20
67835	2000 07 05	67975	2000 04 23
67836	2000 07 06	67979	2000 04 23
67837	2000 07 06	67981	2000 04 25
67838	2000 07 06	67984	2000 04 26
67839	2000 07 25	67985	2000 04 26
67841	2000 07 25	67986	2000 04 26
67844	2000 07 27	67988	2000 04 27
67846	2000 07 27	67990	2000 04 30
67852	2000 08 02	67991	2000 04 30
67856	2000 08 08	67992	2000 04 30
67857	2000 08 08	67993	2000 05 14
67862	2000 08 16	67994	2000 05 18
67866	2000 08 20	67998	2000 05 21
67868	2000 06 28	67999	2000 05 21
67875	2000 03 30	68000	2000 05 21
67879	2000 04 03	68001	2000 05 21
67881	2000 04 06	68002	2000 05 21
67882	2000 04 13	68003	2000 05 21
67883	2000 04 13	68004	2000 05 21
67888	2000 04 17	68005	2000 05 21
67889	2000 04 17	68006	2000 05 21
67890	2000 04 17	68007	2000 05 21
67891	2000 04 17	68009	2000 05 25
67892	2000 04 17	68010	2000 05 28
67893	2000 04 17	68011	2000 05 28
67897	2000 05 21	68012	2000 05 29
67900	2000 05 24	68013	2000 05 29
67902	2000 05 31	68014	2000 05 29
67905	2000 06 19	68015	2000 05 31
67907	2000 06 20	68016	2000 04 02
67908	2000 06 20	68017	2000 06 04
67913	2000 06 21	68018	2000 06 06
67914	2000 06 21	68019	2000 06 07
67916	2000 06 21	68021	2000 06 12
67917	2000 06 22	68022	2000 06 15
67919	2000 06 25	68025	2000 06 18
67924	2000 05 31	68026	2000 06 19
67925	2000 05 31	68028	2000 06 21
67929	1999 03 31	68029	2000 06 22
67930	1999 03 31	68030	2000 06 29
67933	1999 03 30	68031	2000 07 26
67934	1999 05 26	68035	2000 08 16

68036	2000 08 17	68174	2000 09 04	68279	2000 08 23	68442	2000 09 25
68037	2000 08 17	68176	2000 09 05	68280	2000 08 23	68443	2000 09 25
68042	2000 09 03	68177	2000 09 05	68281	2000 08 30	68451	2000 10 04
68047	2000 09 12	68178	2000 09 05	68282	2000 08 30	68453	2000 02 16
68050	2000 09 12	68179	2000 09 05	68283	2000 09 04	68459	2000 07 27
68054	2000 09 13	68180	2000 09 05	68290	2000 08 21	68460	2000 07 27
68056	2000 09 13	68182	2000 09 13	68291	2000 09 21	68465	2000 09 03
68057	2000 09 13	68186	2000 09 13	68294	2000 02 14	68467	2000 09 17
68058	2000 09 13	68187	2000 09 13	68298	2000 05 21	68471	2000 09 26
68059	2000 09 13	68188	2000 09 13	68302	2000 05 29	68475	2000 09 28
68060	2000 09 13	68190	2000 09 13	68303	2000 05 29	68477	2000 09 28
68061	2000 10 09	68191	2000 09 13	68309	2000 05 31	68478	2000 09 28
68064	2000 09 18	68192	2000 09 13	68321	2000 05 31	68479	2000 10 05
68065	2000 09 18	68193	2000 09 13	68323	2000 08 03	68480	2000 10 08
68068	2000 09 24	68194	2000 09 13	68325	2000 08 08	68483	2000 10 08
68069	2000 09 24	68195	2000 09 13	68326	2000 08 21	68484	2000 10 16
68072	2000 09 24	68196	2000 09 14	68327	2000 08 23	68485	2000 10 16
68076	2000 09 25	68197	2000 09 17	68329	2000 08 23	68491	1999 10 18
68077	2000 06 29	68199	2000 09 20	68330	2000 08 23	68499	2000 05 21
68078	2000 06 29	68202	2000 09 24	68333	2000 09 17	68507	2000 05 22
68079	2000 02 29	68203	2000 09 24	68334	2000 09 17	68508	2000 05 22
68080	2000 02 09	68204	2000 01 11	68335	2000 10 01	68509	2000 05 22
68081	2000 05 28	68205	2000 04 30	68337	2000 10 02	68510	2000 05 22
68082	2000 02 12	68207	2000 05 21	68338	2000 10 02	68512	2000 05 23
68083	2000 03 19	68208	2000 06 01	68339	2000 10 02	68513	2000 05 23
68084	2000 03 26	68209	2000 06 06	68340	2000 10 02	68514	2000 05 23
68085	2000 04 17	68210	2000 06 06	68343	2000 10 02	68515	2000 05 23
68086	2000 04 17	68211	2000 06 08	68344	2000 10 03	68516	2000 05 23
68097	2000 05 14	68212	2000 06 18	68349	2000 10 05	68517	2000 05 24
68099	2000 05 14	68213	2000 07 30	68358	2000 10 11	68518	2000 05 28
68100	2000 05 14	68218	2000 09 17	68359	2000 10 11	68519	2000 05 28
68102	2000 05 14	68220	2000 02 23	68361	2000 10 11	68520	2000 05 29
68108	2000 05 21	68222	2000 09 19	68363	2000 10 11	68522	2000 01 30
68111	2000 05 21	68223	2000 09 19	68365	2000 10 11	68523	2000 03 15
68112	2000 05 21	68224	2000 09 19	68367	2000 10 11	68525	2000 04 12
68113	2000 05 21	68227	2000 04 03	68368	2000 10 11	68527	2000 05 11
68115	2000 05 21	68228	2000 04 09	68369	2000 10 11	68528	2000 05 21
68116	2000 05 21	68229	2000 04 12	68372	2000 12 12	68529	2000 05 21
68117	2000 05 21	68232	2000 04 27	68378	2000 10 16	68531	2000 05 21
68118	2000 05 21	68233	2000 04 30	68379	2000 10 16	68533	2000 05 21
68119	2000 05 21	68236	2000 05 08	68380	2000 10 16	68534	2000 05 22
68120	2000 05 21	68241	2000 05 08	68383	2000 10 16	68535	2000 05 22
68121	2000 05 21	68243	2000 05 11	68392	2000 10 17	68536	2000 05 23
68122	2000 05 21	68245	2000 05 14	68395	2000 03 23	68538	2000 05 28
68123	2000 05 21	68247	2000 05 15	68397	2000 10 04	68539	2000 05 28
68124	2000 05 21	68248	2000 05 15	68398	2000 10 04	68541	2000 05 28
68125	2000 05 21	68249	2000 05 15	68399	2000 10 04	68542	2000 05 28
68126	2000 05 21	68250	2000 05 15	68400	2000 10 04	68547	2000 05 31
68127	2000 05 21	68251	2000 05 15	68401	2000 04 27	68549	2000 05 31
68128	2000 05 21	68252	2000 05 15	68409	2000 05 29	68551	2000 05 31
68129	2000 05 21	68254	2000 05 16	68411	2000 05 29	68552	2000 05 31
68130	2000 05 21	68256	2000 05 16	68414	2000 05 31	68555	2000 05 31
68132	2000 05 30	68257	2000 06 13	68416	2000 05 31	68556	2000 05 31
68133	2000 06 13	68258	2000 06 18	68422	2000 06 07	68557	2000 06 05
68134	2000 06 28	68259	2000 06 18	68423	2000 06 18	68558	2000 06 05
68137	2000 06 29	68260	2000 06 18	68424	2000 06 18	68559	2000 06 05
68138	2000 06 29	68261	2000 06 18	68426	2000 06 18	68562	2000 06 13
68140	2000 07 03	68262	2000 06 19	68428	2000 07 26	68564	2000 06 15
68141	2000 07 18	68263	2000 06 19	68429	2000 08 03	68565	2000 06 15
68144	2000 08 02	68264	2000 06 19	68430	2000 08 06	68567	2000 06 18
68147	2000 08 07	68265	2000 06 20	68431	2000 08 13	68568	2000 06 18
68153	2000 08 20	68273	2000 08 22	68433	2000 08 20	68569	2000 06 20
68162	2000 08 31	68274	2000 08 22	68434	2000 08 20	68570	2000 06 21
68165	2000 08 31	68277	2000 08 23	68439	2000 08 21	68571	2000 07 02
68166	2000 08 31	68278	2000 08 23	68441	2000 09 05	68574	2000 07 30

68575	2000 08 20	68634	2000 06 21
68576	2000 08 20	68635	2000 06 21
68577	2000 08 20	68636	2000 06 21
68579	2000 08 20	68637	2000 06 21
68580	2000 08 20	68638	2000 06 21
68581	2000 09 03	68639	2000 06 21
68582	2000 09 26	68640	2000 06 21
68583	2000 09 27	68641	2000 06 21
68584	2000 10 01	68642	2000 06 21
68588	2000 10 10	68643	2000 06 21
68589	2000 10 10	68644	2000 06 21
68590	2000 10 10	68645	2000 06 22
68596	2000 10 11	69697	2000 11 27
68598	2000 10 11	70075	2000 11 30
68599	2000 10 11	70826	2001 01 16
68600	2000 10 11	70839	2001 01 22
68602	2000 10 11	70910	2000 11 23
68604	2000 10 11	71097	2000 12 21
68605	2000 10 11	71098	2000 12 21
68606	2000 10 11	72924	2001 03 20
68607	2000 10 12	73297	2001 04 23
68611	2000 08 30	75134	2001 07 31
68612	2000 01 09	76252	2001 11 14
68614	2000 03 12	76607	2002 02 25
68615	2000 03 27	78799	2002 06 22
68620	2000 06 04	79632	2002 01 14
68626	2000 06 20	80127	2002 03 18
68628	2000 06 21	81475	2001 12 13
68633	2000 06 21		

124

**DECYZJE O ZMIANIE LUB UCHYLENIU DECYZJI
(opublikowanych w Wiadomościach Urzędu Patentowego)**

Poniższe zestawienie zawiera kolejno: numer prawa ochronnego na znak towarowy, numer i rok wydania Wiadomości Urzędu Patentowego, w którym zmieniona lub uchylona decyzja została ogłoszona oraz datę i treść decyzji, w której zmieniono lub uchylono decyzję poprzednią.

100170	04/98	1998 02 06	zmieniono decyzję o rejestracji znaku towarowego z dn. 19 01 1998 r. w następujący sposób: -w części dotyczącej nazwy i siedziby uprawnionego powinno być: Stollwerck Polska Sp. z o.o., Jankowice, Polska.
131468	11/01	2001 12 12	zmieniono decyzję o rejestracji znaku towarowego z dn. 08 08 2001 r. w następujący sposób: -w części dotyczącej nazwy uprawnionego powinno być: Lenartowicz Wojciech, Erdmann Roman, Nowak Andrzej Przedsiębiorstwo Produkcyjno-Usługowe BELIN Zakład Pracy Chronionej Spółka Jawna, Poznań, Polska.
133054	01/02	2002 12 10	Na podstawie art. 247 ust. 2 ustawy z dnia 30 czerwca 2000 r. Prawo własności przemysłowej (Dz. U. z 2001 r. Nr 49, poz. 508) Urząd Patentowy RP uchyla swoją decyzję z dnia 11 10 2001 r. o udzieleniu prawa ochronnego na znak towarowy R-133054 DIUER umarzając jednocześnie postępowanie w sprawie.

138238	11/02	2002 12 02	zmieniono decyzję o udzieleniu prawa ochronnego na znak towarowy z dn. 10 10 2002 r. w następujący sposób: - w części dotyczącej nazwy i siedziby uprawnionego powinno być: COBI S.A. ul Patriotów 193/195 04-858 Warszawa, Polska.
138790	12/02	2002 12 02	zmieniono decyzję o udzieleniu prawa ochronnego na znak towarowy z dn. 03 07 2002 r. w następujący sposób: - w części dotyczącej nazwy i siedziby uprawnionego powinno być: P.P.U.H. "ROBUTECH" Ponikiewscy – spółka jawna ul. Karpacka 13a 43-316 Bielsko Biała, Polska.
139064	01/03	2003 01 17	zmieniono decyzję o udzieleniu prawa ochronnego na znak towarowy z dn. 16 04 2002 r. w następujący sposób: - w części dotyczącej nazwy i siedziby uprawnionego powinno być: ENSTO ASPOL Spółka z o.o., ul. Starogardzka 5, 83-010 Straszyn, Polska
139065	01/03	2003 01 17	zmieniono decyzję o udzieleniu prawa ochronnego na znak towarowy z dn. 16 04 2002 r. w następujący sposób: - w części dotyczącej nazwy i siedziby uprawnionego powinno być: ENSTO ASPOL Spółka z o.o., ul. Starogardzka 5, 83-010 Straszyn, Polska

125

**REJESTRACJA MIĘDZYNARODOWA
UZNANA W POLSCE**

Poniższe zestawienie zawiera kolejno: numer międzynarodowego rejestru znaków towarowych, określenie znaku towarowego przedstawionego w postaci liter bądź cyfr oraz - jeżeli dotyczy - wskazanie symboli klas elementów graficznych znaku i w razie potrzeby rodzaju znaku, określenie klas towarowych, nazwisko i imię lub nazwę uprawnionego, jego miejsce zamieszkania lub siedzibę oraz kod kraju, datę rejestracji międzynarodowej, datę zamieszczenia informacji o tej rejestracji w Biuletynie Urzędu Patentowego oraz datę uznania rejestracji międzynarodowej.

2R 160180	Genantin	01
CLARIANT GMBH Frankfurt (DE)		
1952 03 07	2002 04 08	2003 01 27
2R 203062	EUROPRENE	17
ENICHEM SPA SAN DONATO MILANESE (IT)		
1957 09 06		2003 01 28
2R 208883	Trennol CFE: 26.4; 27.5	29, 30
Boehringer Backmittel GmbH & Co. KG Mainzer Strasse 152-160 Bingen (DE)		
1958 04 14	2002 05 06	2003 01 09
2R 224229	ADAPTA	05
Novartis Nutrition AG 118, Monbijoustrasse, Bern (CH)		
1959 09 30		2003 01 28
2R 228988	Jess	16
M + C Schiffer GmbH 4, Industriestrasse Neustadt/Wied (DE)		
1960 02 25		2003 01 28
2R 249283	COSBIOL	03
LASERSON 6, avenue des Grenots, Zone Industrielle ETAMPES (FR)		
1961 11 06	2002 04 08	2003 01 27

2R 250219 A FERLAM	01, 11, 17, 22, 23, 24, 25, 27		
FERLAM TECHNOLOGIES (S.A.) Le Platfond - Sainte Honorine la Chardonne ATHIS (FR)			
2001 12 11	2002 05 06	2003 01 09	
2R 250473 Maxim (Math. Tantau 61)		31	
CFE: 27.5.1			
Rosen-Tantau Mathias Tantau Nachfolger Tornescher Weg 13 Uetersen (DE)			
1961 12 13	2002 04 08	2003 01 27	
R 272439 I CFE: 14.1.19		08	
ZBIROVIA, a.s. Zvoncovitá 1967/15 Praha 5 - Luziny (CZ)			
1963 07 29	2002 03 25	2003 01 23	
R 321181 CASALI		30	
JOSEF MANNER & COMP. AKTIENGESELLSCHAFT 14, Kulmgasse, WIEN XVII (AT)			
1966 09 21	2002 03 25	2003 01 23	
R 329825 BOEHLER	06, 07, 08, 09, 11, 12, 13, 14, 19		
BÖHLER-UDDEHOLM AKTIENGESELLSCHAFT 14/A/3, Modecenterstrasse, WIEN (AT)			
1966 12 05		2003 01 28	
R 340424 Hochland		01, 05	
Hochland PHARMA GMBH 52, Hans-Urmiller-Ring, Wolftratshausen (DE)			
1967 10 27	2002 04 08	2003 01 27	
R 347294 HAAS	01, 02, 03, 04, 05, 29, 30, 31, 32		
Ed. Haas Nahrungsmittel Gesellschaft m.b.H. 25, Eduard Haas-Strasse, Traun (AT)			
1968 08 14		2003 01 28	
R 350378 ALUCOBOND	06, 12, 17, 19, 20		
Alcan Singen GmbH 1, Alusingenplatz Singen (DE)			
1968 09 10	2002 04 08	2003 01 27	
R 351364 CARBAICAR		01	
AICAR, S.A. 105, calle Santa Ana, CERDANYOLA DEL VALLÉS, Barcelona (ES)			
1968 11 26	2002 05 06	2003 01 09	
R 358337 Argomix		01	
MESSER GRIESHEIM GMBH Frankfurt Airport Center 1, C9, Hugo-Eckener-Ring, Frankfurt (DE)			
1969 04 17		2003 01 28	
R 364053 MEDINET CFE: 5.3; 5.7; 24.13.; 25.4; 29.1		33	
Franz Wilhelm Langguth Erben GmbH & Co. KG 2, Dr. Ernst-Spies-Allee Traben-Trarbach (DE)			
1970 01 23		2003 01 28	
R 398799 1 x 4		16, 21	
Melitta Haushaltsprodukte GmbH & Co. KG Ringstrasse 99 Minden (DE)			
1973 05 14		2003 01 28	
R 403369 SONDALIS		05, 29, 30	
SOCIETE DES PRODUITS NESTLE S.A. VEVEY (CH)			
1973 12 04	2002 05 06	2003 01 09	
R 409087 HYDROSOL		02	
DyStar Textilfarben GmbH & Co. Deutschland KG Frankfurt am Main (DE)			
1974 06 18		2003 01 28	
R 411610 SAFA		19	
SAARFILTERASCHE-VERTRIEBS- GESELLSCHAFT MBH 6, Veilchenstrasse, BADEN-BADEN (DE)			
1974 11 21		2003 01 28	
R 418872 MUCOSOLVAN		05	
Boehringer Ingelheim Pharma KG Binger Strasse 173 Ingelheim (DE)			
1975 11 14		2003 01 28	
R 420238 PANSORAL		05	
PIERRE FABRE MÉDICAMENT, Société anonyme 45, place Abel Gance, BOULOGNE (FR)			
1976 01 12		2003 01 28	
R 423387 ANDRACTIM		05	
LABORATOIRES BESINS INTERNATIONAL 5, rue du Bourg l'Abbé PARIS (FR)			
1976 05 28	2002 04 08	2003 01 27	
R 429522 RAINSTAR		07	
RÖHREN- UND PUMPENWERK BAUER GESELLSCHAFT M.B.H. 2, Kowaldstrasse, VOITSBERG (AT)			
1977 03 31		2003 01 28	
R 436810 PARADE		27	
FJK Carpet Management AG Industrie Süd Ennenda (CH)			
1978 03 31		2003 01 28	
R 437591 KWS CFE: 1.3.1, 1.3.6, 1.3.12, 18.7.1, 26.7.5, 26.7.25, 29.1.1, 29.1.3, 29.1.8, 29.1.13, 29.1.14, 1.3.2, 29.1.4		31	
KWS SAAT AG Grimsehlstrasse 31 Einbeck (DE)			
1978 04 10	2002 05 06	2003 01 09	
R 439931 TWG CFE: 6.1; 27.5		09	
Geratherm Medical AG Fahrenheitstrasse 1 Geschwenda (DE)			
1978 06 09		2003 01 28	
R 444318 W CFE: 14.7.16, 15.7.9, 27.5.1, 27.5.21	06, 07, 11, 12		
WIRTGEN GMBH 2, Hohner Strasse, WINDHAGEN (DE)			
1979 03 30	2002 05 06	2003 01 09	
R 450743 e CFE: 24.15.1, 26.4.2, 27.5.1, 29.1.1, 29.1.2, 29.1.12	37, 41, 42		
Zentralverband der Deutschen Elektro- und informationstechnischen Handwerke 4, Lilienthalallee Frankfurt (DE)			
1980 01 09	2002 03 25	2003 01 23	
R 454542 REMEDERM		03, 05	
Louis Widmer AG 5, Rietbachstrasse, Schlieren (CH)			
1980 07 15		2003 01 28	
R 457167 BUREZ		01, 02	
Eka Chemicals AB BOHUS (SE)			
1980 10 31	2002 05 06	2003 01 09	
R 459067 VALLEVERDE moda comoda - made in italy CFE: 25.3.1, 25.3.25; 27.5		18, 25	
CALZATURIFICIO VALLEVERDE S.p.A. 78, Via Piane CORIANO (RIMINI) (IT)			
1981 02 09	2002 04 08	2003 01 23	
R 464041 FTE maximal CFE: 27.5.1, 29.1.1, 29.1.6, 29.1.8		09	
FTE maximal GmbH Handelsgesellschaft für Satelliten-und Kommunikationstechnik 8, Talweg, Mühlacker (DE)			
1981 09 01	2002 04 08	2003 01 27	
R 464753 TRI-STAR		16	
Duopack Wellpappe Ansbach GmbH 3, Robert-Bosch-Strasse Ansbach (DE)			
1981 11 11	2002 04 08	2003 01 24	

R 465226 ROMAX	12	520842 IDEAL CFE: 1.1.4, 26.4; 27.5	02
Van Heck International Holdings B.V. 37, Beursplein ROTTERDAM (NL)		PRODEF, Société anonyme 3, rue Jules Guesde LEVALLOIS-PERRET (FR)	
1981 11 10	2002 04 08	2003 01 27	2003 01 29
R 465638 ISOLIPAN	05	522932 ABSOLUTE CFE: 27.5	11
BIOFARMA 22, rue Garnier NEUILLY-SUR-SEINE (FR)		AMERICAN STANDARD ITALIA S.R.L. 102, Via Ampère MILANO (IT)	
1981 12 30		2003 01 28	2003 01 23
R 465744 MEA	06, 17	1988 05 30	2002 04 08
MEA Meisinger Stahl- und Kunststoff GmbH Sudetenstrasse 1 Aichach (DE)		R 530853 VIGNETI MARA	33
1981 12 03	2002 04 08	GERARDO CESARI S.P.A., IN SIGLA G.C. S.P.A. 35, Via Luigi Ciocca, QUINZANO D'OGGIO (BS) (IT)	
		1988 12 28	2002 03 25
R 468263 GU Secury	06, 11, 19, 20	542290 SYR	11
GRETSCH-UNITAS GMBH BAUBESCHLÄGE 3, Johann-Maus-Strasse DITZINGEN (DE)		HANS SASSERATH & Co KG 62, Mühlenstrasse, KORSCHENBROICH (DE)	
1982 03 18		1989 05 12	2002 04 08
489888 MELAICAR	01	548204 LAAUSER CFE: 27.5.1	20
AICAR S.A. 105, calle Sta. Ana, CERDANYOLA DEL VALLES, Barcelona (ES)		LAAUSER GMBH & Co POLSTERMÖBEL UND TISCHE 27, Schleifwiesenstrasse, GROSSBOTTWAR (DE)	
1984 12 26	2002 05 06	1990 01 24	2002 04 22
497608 MEDIAVISION	09, 16, 38, 41, 42	554544 COMPAGNIE DES ALPES	09, 12, 16, 25, 28,
MEDIAVISION CINÉMA ET PUBLICITÉ ET JEAN MINEUR, Société anonyme 79, Champs-Élysées, PARIS (FR)		CFE: 26.3.22; 26.11; 27.5; 29.1	35, 36, 39, 41, 42
1985 10 11	2003 01 28	COMPAGNIE DES ALPES S.A. 6, place Abel Gance BOULOGNE BILLANCOURT Cedex (FR)	
498820 WESTAG	12, 17, 19, 20	1990 03 14	2002 10 15
WESTAG & GETALIT AG Hellweg 21 Rheda-Wiedenbrück (DE)		554545 GROUPE COMPAGNIE DES ALPES	09, 12, 16, 25,
1985 06 22	2002 04 08	CFE: 26.3.22; 25.7; 26.11; 27.5; 29.1	28, 35, 36, 39,
501194 ETOILE D'OR CFE: 1.1.2, 6.19.1; 27.5	29	COMPAGNIE DES ALPES S.A. 6, place Abel Gance BOULOGNE BILLANCOURT Cedex (FR)	39, 41, 42
LIDL STIFTUNG & CO. KG (société de Droit allemand) Heiner-Fleischmann Str. 2 Neckarsulm (DE)		1990 03 14	2002 10 15
1986 04 14	2002 05 06	575358 otelo CFE: 26.4; 27.1.7, 27.5; 29.1.2, 29.1.8	07, 08, 09
505884 SLAM CFE: 27.5	14	OTELO, Société anonyme 50, avenue du Maréchal Foch CONFLANS SAINT HONORINE (FR)	
SLAM S.P.A. Via Adamoli, 521 GENOVA (IT)		1991 08 19	2002 04 08
1986 10 07		593522 QUINNY	12, 21, 28
512056 ALLROUNDMARIN CFE: 26.1.1, 26.1.18, 26.1.24, 27.5.17, 27.5.22, 27.5.24, 27.5.5	02, 07, 09, 12, 22, 28	Maxi Miliiaan B.V. Grasbeemd 28 HELMOND (NL)	
ALLTECHNIK TECHNISCHE GERÄTE HANDELSGESELLSCHAFT M.B.H. 1, Griesfeldstrasse, WIENER NEUDORF (AT)		1992 10 06	2002 07 01
1987 05 18	2002 04 08	598235 PROFESSIONAILS	03, 08, 21
515036 CFE: 26.4.3; 29.1	16, 28, 35, 36, 37, 39, 41, 42	CATHERINE CLAUS 14, Bosschaertlaan, ST. JOB IN 'T GOOR (BE)	
MESSE FRANKFURT GMBH 1, Ludwig-Erhard-Anlage, FRANKFURT/MAIN (DE)		1993 02 01	2002 03 25
1987 05 02	2002 04 08	601233 plantacell CFE: 26.4.19, 27.5	03, 05
516146 SONELCO CFE: 3.1.4, 3.1.16, 3.1.24, 26.3.1, 26.4.18, 27.5.5, 27.5.24, 26.4.7	09	Riemsers Arzneimittel GmbH 7, An der Wiek, Insel Riems (DE)	
SONIDO ELECTRONICA Y COMUNICACIONES, S.A. - SONELCO Africa, 1-3 - Bajos ZARAGOZA (ES)		1993 04 17	2002 04 08
1987 10 09	2002 04 08	606124 METROPOL	06, 09, 10, 11, 17, 20, 21
517076 GAMESYSTEM C CFE: 26.4.2, 26.4.18, 27.5.2, 27.5.3, 27.5.12, 29.1.13,	09, 37, 42	Hansgrohe AG Auestrasse 5-9 Schiltach (DE)	
GAMESYSTEM Sarl 450 Avenue de l'Europe - ZIRST MONTBONNOT - SAINT-MARTIN (FR)		1993 03 12	2002 04 08
1987 07 22	2002 05 06	638521 SMP MANAGEMENT PROGRAMM	16, 41
519049 FRANCE TELECOM	09, 16, 35, 38, 42	ST. GALLEN CFE: 27.5.1	
FRANCE TELECOM, société anonyme 6, Place d'Alleray, PARIS (FR)		MAB Finanz AG 3, Kirchstrasse, Küsnacht (CH)	
1987 09 22	2002 07 01	1995 06 07	2002 03 25
		647712 LUNA DI LUNA	33
		ENOITALIA S.p.A. Loc. Colombara, 5 CALMASINO DI BARDOLINO - VERONA (IT)	
		1995 11 22	2002 04 08
		649958 PERMACOL	01
		R.H. Oosterhoff Amsterdamseweg 32 EDE (NL)	
		1996 01 12	2002 04 08

670156 eurovet CFE: 26.4.4, 26.4.9, 27.5.1, 29.1.4 Eurovet B.V. 25, Handelsweg, BLADEL (NL) 1997 01 30	31 2003 01 28	712524 GEO CFE: 25.5.3, 26.4.1, 26.4.11, 27.5.1 GEO S.r.l. Via Canaletto, 132 SPEZZANO DI FIORANO MODENESE (MODENA) (IT) 1999 04 23	19 2003 01 13
683865 G. BECKER CFE: 26.3.1, 26.7.15, 27.5.1, 29.1.2, 29.1.4 GERARDO BECKER BUJACK, S.A. CŞ de Amezketa, s/n, ALEGIA (Guipúzcoa) (ES) 1997 11 21	09 2002 04 08 2003 01 23	713424 PROFESSIONAL FEELING ZERLOTTI GIORGIO 40/D Via Zambonina, VIGASIO VR (IT) 1999 05 07	03 2003 01 29
684201 Lastopress Paul Hartmann AG Paul-Hartmann-Strasse 12 Heidenheim (DE) 1997 11 13	05, 10 2002 04 22 2003 01 23	714353 CHELLO Chello Broadband N.V. 123, Fred. Roeskestraat, AMSTERDAM (NL) 1999 03 11	09, 16, 38, 41, 42 2003 01 13
692445 SAVVA CFE: 27.5.1 Savva Group AG 16, Bahnhofstrasse, Zoug (CH) 1997 12 02	02, 03, 06, 07, 09, 11, 12, 16, 17, 19, 20, 21, 23, 24, 25, 27, 35, 36, 37, 42 2003 01 21	714362 GOLD PFEIL CFE: 24.15.1, 27.5.1 Goldpfeil Aktiengesellschaft Kaiserstrasse 39-49, Offenbach (DE) 1999 05 28	09, 14, 20 2003 01 13
694015 VIKING CFE: 26.4.3, 27.1.1 Continental Gislaved Däck AB GISLAVED (SE) 1998 06 16	12 2003 01 28	715255 Euro Sun WOLFF SYSTEM CFE: 26.1.1, 27.5.1 Wolff System AG St. Alban-Anlage 29, Basel (CH) 1999 05 21	10, 11 2003 01 28
694203 HOMINIS IMAGO IN PEDIBUS HANNE MARQUARDT CFE: 2.9.19, 26.1.1, 27.1.1 Hanne Marquardt 15, Prof. Domagk Weg, Königsfeld (DE) 1998 05 07	41, 42 2003 01 23	717646 FAMI FIAT AUTO S.p.A. Corso Agnelli, 200 TORINO (IT) 1999 07 13	12, 35, 36, 37, 38, 39, 40, 41 2003 01 29
696592 BALNEA ITM ENTREPRISES (Société Anonyme) 24, rue Auguste-Chabrières PARIS (FR) 1998 08 03	32 2003 01 13	719864 Tally CFE: 27.5.1 Tally Computerdrucker GmbH 4, Glockeraustrasse, Elchingen (DE) 1999 06 07	02, 16, 37 2003 01 03
699442 MEDIA PARK CFE: 25.3.1, 26.7.1, 26.11.2, 27.5.1 MEDIA PARK, S.A. S/N Bullidor (Pl No 1), SANT JUST DESVERN (BARCELONA) (ES) 1998 04 08	16, 38, 41 2002 04 08 2003 01 23	722886 Zegna S sport CFE: 27.5.1 Consitex S.A. via Laveggio 16, Mendrisio (CH) 1999 10 28	25, 35 2002 07 01 2003 01 27
700025 scp seacargopartner CFE: 3.7.16, 26.1.2, 27.5.1 Cargo Partner AG Airportstrasse Fischamend (AT) 1998 09 23	39 2003 01 28	723559 AZUVI SELECTION Azuvi Trading AG Gwattstrasse 1, Pfäffikon (CH) 1999 10 26	19 2003 01 29
704147 Quality makro CFE: 1.1.1, 9.7.1, 27.5.1, 29.1.2, 29.1.4, 29.1.6 METRO Dienstleistungs-Holding GmbH 1, Leonhard-Tietz-Strasse Köln (DE) 1998 10 23	01, 02, 03, 04, 05, 08, 09, 16, 21, 25, 29, 30, 31, 32, 33, 34 2003 01 21	727961 STAR CFE: 25.1.15, 25.3.1, 27.5.1, 29.1.1, 29.1.2, 29.1.3 STAR STABILIMENTO ALIMENTARE S.p.A. Via Matteotti 142 Agrate Brianza (Milano) (IT) 2000 01 07	05, 31 2003 01 08
704180 Thyssen Hyperflex ThyssenKrupp AG 1, August-Thyssen-Strasse Düsseldorf (DE) 1998 11 10	06 2003 01 28	729225 SMILEY Monsieur Franklin LOUFRANI 114, Eaton Square, LONDON SW1 (GB) 2000 02 16	04, 26, 27 2003 01 28
704889 JOHN JOHN GmbH 23, Industriestrasse, Freilassing (DE) 1998 09 16	08, 20, 28 2003 01 28	731801 Leona Benattio CFE: 27.5.1 BEYHAN KONFEKSIYON ÜRÜNLERI SAN.VE TIC.LTD.STI. Dilek sok. No: 21/4-5-6 Seyrantepe 4 Levent ISTANBUL (TR) 2000 03 10	18, 24, 25 2002 04 08 2003 01 23
705915 McDavid international CFE: 24.1.3, 27.5.1, 29.1.1, 29.1.2, 29.1.3 McDavid international Fashion Consulting Gabriele Koenig GmbH 33a, Theaterstrasse, Aachen (DE) 1998 11 28	14, 16, 18, 24, 25, 26 2003 01 13	731879 FLEXON CFE: 27.5.1, 29.1.1, 29.1.6 Flexon GmbH Essener Str. 23 Wilnsdorf (DE) 1999 11 22	07, 12 2002 04 08 2003 01 27
708926 Quality METRO CFE: 1.1.1, 9.7.1, 26.4.4, 27.5.1 METRO Dienstleistungs-Holding GmbH Schlüterstrasse 41 Düsseldorf (DE) 1998 11 02	01, 02, 03, 04, 05, 07, 08, 09, 16, 21, 25, 29, 30, 31, 32, 33, 34 2003 01 21	732984 LACTOPURE FRIESLAND Brands B.V. Pieter Stuyvesantweg 1 Leeuwarden (NL) 2000 03 30	05 2002 04 22 2003 01 27
		734136 ABB Full Service ABB Asea Brown Boveri Ltd Affolternstrasse 44 Zürich (CH) 2000 02 11	35, 37, 41, 42 2003 01 21
		734233 DOMOVICTUS FRIESLAND Brands B.V. Pieter Stuyvesantweg 1 LEEUWARDEN (NL) 2000 05 26	05, 29, 30 2002 04 22 2003 01 27

734855 TRAPPER	09, 37, 42	
Pivotex Oy Käärmeasaarentie 3 B, Espoo (FI)		
2000 05 12	2003 01 29	
735870 Leon@rdo	09, 11, 38, 42	
Merloni Elettrodomestici S.p.A. Viale Aristide Merloni 47, Fabriano (AN) (IT)		
2000 02 04	2003 01 29	
736074 rippo	16	
Wolf-Bauwens, Michael 25-27, Koepstraße Erkelenz (DE); Schäfers, Hans-Jürgen 10, Sandheide Lichtenau (DE); Müller, Thomas 33, Dedinghauser Straße Geseke (DE)		
2000 05 17	2003 01 29	
737485 TERRANOVA PRINT	02, 19	
Saint-Gobain Weber Rue de Brie Servon (FR)		
2000 06 16	2003 01 06	
740120 VBH CFE: 27.5.1	03, 08, 09, 14, 16, 18, 21, 24, 25, 34, 35, 42	
VBH Realm B.V. 166, Amsteldijk AMSTERDAM (NL)		
2000 05 04	2003 01 29	
742892 BIO-QUINONE	05	
PHARMA NORD ApS Tinglykke 4-6 Vojens (DK)		
2000 09 22	2002 04 08	2003 01 23
743669 CARMA CAR WASH YOUR WAY	07, 37	
CFE: 4.5.3, 26.4.2, 27.5.1, 29.1.14		
Carma Holdning AS Rvve Slottsgate, 18/20 Oslo (NO)		
2000 10 17	2003 01 29	
743871 WEISS TECHNIK CFE: 26.4.1, 26.4.10, 27.5.1	06, 09, 11, 19	
Weiss Umwelttechnik GmbH 41-49, Greizer Strasse Reiskirchen-Lindenstruth (DE)		
2000 05 29	2003 01 20	
746508 aqua consult Ingenieur GmbH	07, 19, 36, 37	
CFE: 26.1.4, 26.15.1, 27.5.1, 29.1.4		
aqua consult Ingenieur GmbH 16, Mengendamm Hannover (DE)		
2000 10 26	2003 01 28	
746700 MENOSOY	05	
Dr. Dünner AG Hausenstrasse 35, Kirchberg (CH)		
2000 10 18	2002 04 08	2003 01 27
746913 NOVOTRACK	41, 42	
Novo Nordisk A/S Novo Allé Bagsvaerd (DK)		
2000 10 18	2002 04 22	2003 01 27
747128 ABB PERFORMANCE BUILDINGS	09, 11, 16, 35, 36, 37, 38, 41, 42	
ABB Building Technologies Management Ltd Schwamendingenstrasse 10 Zürich (CH)		
2000 08 21	2003 01 07	
747169 FAMILY FROST CFE: 4.5.2, 18.1.7, 27.5.1, 29.1.1, 29.1.2, 29.1.4	29, 30, 31	
Family Frost International Tiefkühlheimdienst GmbH 36, Seibelstraße Mettmann (DE)		
2000 11 02	2003 01 07	
747456 lotus CFE: 5.5.16, 25.1.15, 26.1.2, 27.5.1, 29.1.4	03, 05, 16, 21	
GEORGIA-PACIFIC S.ř.r.l. 3, boulevard Royal LUXEMBOURG (Grand-Duché du Luxembourg) (LU)		
2000 10 12	2003 01 20	
747550 Arla CFE: 5.5.19, 26.1.2, 27.5.1, 29.1.101, 05, 29, 30, 32		
Arla Foods amba Skanderborgvej, 277 Viby J (DK)		
2000 10 04	2003 01 03	
748211 Inter.act! The Customer Interaction Center CFE: 24.15.21, 24.17.1, 27.5.1, 29.1.1, 29.1.2	35, 38, 41, 42	
inter.act! Customer Interaction Center Betriebs GmbH 23, Wipplingerstraße Wien (AT)		
2001 01 03	2003 01 28	
748219 VIMTO	30, 32	
Nichols PLC Laurel House, 3 Woodlands Park, Ashton Road, Newton-Le-Willows, WA12 0HH (GB)		
2000 11 14	2003 01 28	
749240 JOGRAPHY	10	
JOMED GmbH 29, Rudolf-Diesel-Strasse Rangendingen (DE)		
2000 11 28	2002 04 22	2003 01 27
749535 scala BUSINESS SOLUTIONS CFE: 27.5.1	09, 16, 41, 42	
Scala Business Solutions N.V. Prinsengracht 739-741 AMSTERDAM (NL)		
2000 12 06	2003 01 20	
749537 scala BUSINESS SOLUTIONS CFE: 27.5.1, 29.1.1, 29.1.3, 29.1.8	09, 16, 41, 42	
Scala Business Solutions N.V. 739-741, Prinsengracht AMSTERDAM (NL)		
2000 12 06	2003 01 20	
749685 VIANOR CFE: 26.1.1, 26.1.4, 27.5.1	12, 37	
Vianor Holding Oy Pirkkalaistie 7 Nokia (FI)		
2000 11 17	2002 04 22	2003 01 27
749846 CFE: 3.1.6, 26.3.23, 26.11.1	31	
Société des Produits Nestlé SA Vevey (CH)		
2001 01 26	2003 01 29	
750605 FAMILY'S FROSTY CFE: 4.5.2, 18.1.23, 25.1.1, 27.5.1, 29.1.14	29, 30, 31	
Family Frost International Tiefkühlheimdienst GmbH 36, Seibelstraße Mettmann (DE)		
2000 12 15	2003 01 07	
752218 EURON	05, 10, 16	
ONTEX NV 5, Genthof, BUGGENHOUT (BE)		
2000 07 20	2003 01 28	
754302 LORENZ	07, 08	
Liebherr-International AG 45, rue de l'Industrie Bulle (CH)		
2000 12 13	2003 01 22	
755356 DELFIN	07, 21	
FUCHS GASTRONOMIEBEDARF GmbH Hamburger Strasse 79 Offenbach/Main (DE)		
2000 11 02	2003 01 07	
757288 RUSTICA CFE: 26.1.1, 26.3.1, 27.5.1, 29.1.13	01, 31	
RUSTICA (Société Anonyme) Domaine de Sandreau, MONDONVILLE BLAGNAC (FR)		
2001 05 10	2003 01 07	
758645 Reflecton	11, 16	
Manfred Kastorff 79A, Widerstrasse Augsburg (DE)		
2001 03 20	2002 04 08	2003 01 27
758978 VISIT	03	
Loris Azzaro B.V. 64, Laan van Westenenk, APELDOORN (NL)		
2001 05 02	2003 01 20	
760425 FUHR MULTISAFE	06, 20, 42	
Carl Fuhr GmbH & Co. Oststrasse 12 Heiligenhaus (DE)		
2001 02 26	2002 04 08	2003 01 27

761439 VETSTREAM	09, 16, 41, 42		
Intervet International B.V. Wim de Körverstraat 35 Boxmeer (NL)			
2001 06 07	2002 04 22	2003 01 27	
762429 FOCUDON	11, 16		
Manfred Kastorff 79A, Widerstrasse Augsburg (DE)			
2001 06 08	2002 04 08	2003 01 27	
762995	05		
BIOFARMA 22, rue Garnier NEUILLY-SUR-SEINE (FR)			
2001 07 18	2002 04 08	2003 01 23	
763040	05		
BIOFARMA 22, rue Garnier NEUILLY-SUR-SEINE (FR)			
2001 07 18	2002 04 08	2003 01 23	
763331 ISS CFE: 26.1.2, 27.5.1, 29.1.4, 29.1.635, 36, 37, 39, 41, 42			
ISS A/S Bredgade 30 Křbenhavn K (DK)			
2001 04 05		2003 01 24	
763711 DOT BREAKS	29, 30		
Struik Foods Voorthuizen B.V. Voorthuizerweg 9 Voorthuizen (NL)			
2001 07 13	2002 03 25	2003 01 23	
764360 DORAEMON CFE: 27.5.1	09, 16, 25, 28, 30, 32		
Kabushiki Kaisha Shogakukan Production 30, Kanda Jinbocho 2-Chome, Chiyoda-Ku Tokyo 101-0051 (JP)			
2001 06 18	2002 04 22	2003 01 23	
764651 alpha CFE: 26.3.23, 26.4.2, 26.4.11, 27.5.1, 29.1.4, 29.1.6	34		
Greenleaf Tobacco AG Zeughausgasse 20 Zug (CH)			
2001 08 30	2002 04 08	2003 01 30	
765940 BIG BROTHER	03, 14		
Endemol Nederland bv Van Cleeffkade 15 Aalsmeer (NL)			
2001 07 23		2003 01 28	
766030 TEVETEN	05		
Solvay Pharmaceuticals Marketing & Licensing AG Binningerstrasse 94 Allschwil (CH)			
2001 09 13		2003 01 08	
766262 BETANAL EXPERT	05		
Aventis CropScience SA 55, Avenue René Cassin LYON (FR)			
2001 06 25		2003 01 07	
766697 ROSS CFE: 4.5.3, 26.13.25, 27.5.1	31		
Aviagen Limited Grantham Hatchery, Gonerby Moor, Grantham Lincolnshire, NG32 2AB (GB)			
2001 09 26		2003 01 09	
767142 Atos Origin CFE: 3.9.1, 27.5.1	09, 35, 42		
ATOS ORIGIN 3, Place de la Pyramide PUTEAUX (FR)			
2001 04 24	2002 04 08	2003 01 23	
767483 Mikado	29		
Schmidt Handelsgesellschaft mbH			
Lebensmittel-Import-Export-Agentur Zur Haveldüne 13 Berlin (DE)			
2001 09 20	2002 04 22	2003 01 23	
768186 ROCKIES CFE: 26.4.1, 26.4.7, 27.5.1	34		
Greenleaf Tobacco AG Zeughausgasse 20 Zug (CH)			
2001 08 30	2002 04 08	2003 01 28	
769060 R CFE: 24.1.5, 25.1.19, 29.1.12	34		
Rothmans of Pall Mall Limited Grienbachstrasse 11, Zug (CH)			
2001 10 19	2002 07 01	2003 01 27	
769710 MULTI M MARKET	03, 04, 05, 08, 09, 11, 12, 14, 16, 18, 19, 20, 21, 24, 25, 27, 28, 29, 30, 31, 32, 33, 34, 35, 38, 39, 41, 42		
CFE: 10.3.10, 26.1.1, 27.5.1, 29.1.2, 29.1.3			
EUROSERVIS CZ spol. s r.o. Nádrazní 47 Havlickuv Brod (CZ)			
2001 05 23		2003 01 24	
772766 YSYC	05		
ALTANA Pharma AG Byk-Gulden-Str. 2 Konstanz (DE)			
2001 11 20	2002 04 08	2003 01 21	
772768 CNPP CFE: 26.3.3, 26.4.9, 26.4.10, 26.4.11, 27.5.1, 29.1.1, 29.1.4, 29.1.8	01, 06, 07, 09, 12, 13, 14, 16, 19, 20, 35, 36, 37, 38, 39, 40, 41, 42		
CENTRE NATIONAL DE PREVENTION ET DE PROTECTION Route de la Chapelle Reanville SAINT MARCEL (FR)			
2001 09 12	2002 04 08	2003 01 21	
772769 QUOVO	05		
ALTANA Pharma AG Byk-Gulden-Str. 2 Konstanz (DE)			
2001 11 20	2002 04 08	2003 01 21	
772770 QUOPAIR	05		
ALTANA Pharma AG Byk-Gulden-Str. 2 Konstanz (DE)			
2001 11 19	2002 04 08	2003 01 21	
772772 cartec CFE: 26.3.1, 27.5.1	07, 09, 11, 12		
IMPEX Société Anonyme Lieudit Les Charbonneaux LES ABRETS (FR)			
2001 09 26	2002 04 08	2003 01 21	
772778 NUARA	05		
ALTANA Pharma AG Byk-Gulden-Str. 2 Konstanz (DE)			
2001 11 19	2002 04 08	2003 01 21	
772780 EPCA CFE: 1.13.1, 27.5.1	16, 41, 42		
THE EUROPEAN PETROCHEMICAL ASSOCIATION, association Internationale Avenue de Tervuren 149 Bruxelles (BE)			
2001 11 12	2002 04 08	2003 01 21	
772781 PRONAILS	03, 08, 21		
CLAUS Catherine Bosschaertlaan 14 St. Job in't Goor (BE)			
2001 11 13	2002 04 08	2003 01 21	
772782 OXTIVE	05		
ALTANA Pharma AG Byk-Gulden-Str. 2 Konstanz (DE)			
2001 11 19	2002 04 08	2003 01 21	
772784 AIRPHERA	05		
ALTANA Pharma AG Byk-Gulden-Str. 2 Konstanz (DE)			
2001 11 19	2002 04 08	2003 01 21	
772785 LC/R	12		
BRISA BRIDGESTONE SABANCI LASTIK SANAYI VE TICARET ANONIM SIRKETI Sabanci Center, Kule 2, Kat: 7-8-9, 4. Levent ISTANBUL (TR)			
2001 12 13	2002 04 08	2003 01 21	
772787 LS/T	12		
BRISA BRIDGESTONE SABANCI LASTIK SANAYI VE TICARET ANONIM SIRKETI Sabanci Center, Kule 2, Kat: 7-8-9, 4. Levent ISTANBUL (TR)			
2001 12 13	2002 04 08	2003 01 21	
772788 FIRETRACE	09		
FIRETRACE LIMITED Unit 22, Knightsdale Road IPSWICH, IP1 4JJ (GB)			
2001 12 18	2002 04 08	2003 01 21	
772792 DIRECCIONA	35, 38, 42		
BUMERAN PARTICIPACIONES, S.R.L. Via de las Dos Castillas, 33 - Edificio Atica I POZUELO DE ALARCON (Madrid) (ES)			
2001 12 17	2002 04 08	2003 01 21	
772794 E.RAZOR CFE: 27.5.1	03, 08		
Braun GmbH Frankfurter Str. 145 Kronberg (DE)			
2001 12 05	2002 04 08	2003 01 21	

772795 DT-Share	09, 16, 35, 36, 38, 39, 41, 42		
Deutsche Telekom AG 140, Friedrich-Ebert-Allee, Bonn (DE)			
2001 11 30	2002 04 08		2003 01 22
772796 WorldClass CFE: 1.5.1, 26.4.9, 27.5.1, 29.1.6, 29.1.8	09, 16, 35, 36, 38, 39, 41, 42		
Deutsche Telekom AG 140, Friedrich-Ebert-Allee, Bonn (DE)			
2001 11 30	2002 04 08		2003 01 24
772798 NADIR		11	
ERCO Leuchten GmbH Brockhauser Weg 80-82 Lüdenscheid (DE)			
2001 12 10	2002 04 08		2003 01 22
772799 RHOMBUS CFE: 26.3.23, 27.5.1, 29.1.4, 29.1.8		06, 20	
Rhombus Rollen GmbH & Co. 15, Albert-Einstein-Strasse, Wermelskirchen (DE)			
2001 11 26	2002 04 08		2003 01 22
772800 DILANIS		33	
Lidl Stiftung & Co. KG Heiner-Fleischmann-Strasse 2 Neckarsulm (DE)			
2001 11 27	2002 04 08		2003 01 22
772801 Abracadabra		31	
W. Kordes' Söhne Rosenschulen GmbH & Co KG Kl. Offenseth-Sparrieshoop (DE)			
2001 11 19	2002 04 08		2003 01 22
772806 brokerjet CFE: 26.3.23, 26.4.1, 27.5.1, 29.1.3, 29.1.4		36, 38, 42	
ecetra Central European e-Finance AG Neutorgasse 2 Wien (AT)			
2001 10 01	2002 04 08		2003 01 22
772816 MAGNOFLEX		10	
Cordial Produktions- und Warenvertriebsgesellschaft mbH Carl-Sonnenschein-Straße 30 Lüdinghausen (DE)			
2001 11 20	2002 04 08		2003 01 22
772818 INNOVATION SERIES		09	
KODAK S.A. (Société Anonyme Française) 26, rue Villiot, PARIS (FR)			
2001 12 07	2002 04 08		2003 01 22
772819 raidhp CFE: 26.4.4, 27.5.1		07, 12	
r.d.i. Deutschland Autoteile + Vertriebs GmbH 8, Gahlenfeldstraße Herdecke (DE)			
2001 09 21	2002 04 08		2003 01 22
772820 raid CFE: 26.4.4, 27.5.1		07, 12	
r.d.i. Deutschland Autoteile + Vertriebs GmbH 8, Gahlenfeldstraße Herdecke (DE)			
2001 09 21	2002 04 08		2003 01 22
772823 SENSILUX		05	
UNIMED PHARMA, s.r.o. Oriesková 11 Bratislava (SK)			
2001 11 09	2002 04 08		2003 01 22
772825 Hauke Haien		31	
Rosen-Tantau Mathias Tantau Nachfolger Tornescher Weg 13 Uetersen (DE)			
2001 11 19	2002 04 08		2003 01 22
772826 TISSOT T TOUCH CFE: 26.1.1, 27.5.1		14	
Tissot SA 17, chemin des Tourelles Le Locle (CH)			
2001 12 18	2002 04 08		2003 01 22
772830 CFE: 19.3.3, 29.1.2		03, 05	
Henkel KGaA Henkelstrasse 67 Düsseldorf (DE)			
2001 09 26	2002 04 08		2003 01 22
772831 CFE: 19.3.3, 29.1.12		03, 05	
Henkel KGaA Henkelstrasse 67 Düsseldorf (DE)			
2001 09 26	2002 04 08		2003 01 22
772832 CFE: 19.3.3, 29.1.12		03, 05	
Henkel KGaA Henkelstrasse 67 Düsseldorf (DE)			
2001 09 26	2002 04 08		2003 01 22
772833 CFE: 19.3.3, 29.1.12		03, 05	
Henkel KGaA Henkelstrasse 67 Düsseldorf (DE)			
2001 09 26	2002 04 08		2003 01 22
772837 ONDEO CFE: 4.5.5, 27.5.1, 29.1.4, 29.1.6		19, 35, 36, 37, 38, 39, 40, 41, 42	
CALIGE 4, place des Saussaies PARIS (FR)			
2001 08 24	2002 04 08		2003 01 22
772840 UNI*** CFE: 1.1.1, 27.5.1		06, 19	
Schiedel GmbH & Co Lerchenstraße 9 München (DE)			
2001 11 29	2002 04 08		2003 01 22
772851 SCREB CFE: 27.5.1, 29.1.1, 29.1.4		06	
SCREB SYSTEME DE CHARPENTE RAPIDE EVOLUTIVE A BATIR Rue des Barrières BUZANCY (FR)			
2001 12 04	2002 04 08		2003 01 22
772852 CFE: 26.13.25		09, 18, 25	
ESCADA AG Margaretha-Ley-Ring 1 Aschheim (DE)			
2001 12 07	2002 04 08		2003 01 22
772855 LIQUIDCOLORS		03	
LANCÔME PARFUMS ET BEAUTE & CIE 29, rue du Faubourg Saint-Honoré PARIS (FR)			
2001 12 04	2002 04 08		2003 01 22
772859 Jallatte CFE: 26.13.25, 27.5.1, 29.1.2, 29.1.8		09, 25	
JALLATTE SAINT-HIPPOLYTE-DU-FORT (FR)			
2001 12 04	2002 04 08		2003 01 22
772864 KENNA PERFECT		06, 07, 19, 42	
Kennametal Hertel AG Werkzeuge + Hartstoffe 73, Wehlauer Strasse Fürth (DE)			
2001 12 07	2002 04 08		2003 01 22
772865 KENNA UNIVERSAL		06, 07, 19, 42	
Kennametal Hertel AG Werkzeuge + Hartstoffe 73, Wehlauer Strasse Fürth (DE)			
2001 12 07	2002 04 08		2003 01 22
772869 Sabri CFE: 26.13.25, 27.5.1		03, 39	
JULIO MOLINA RODRIGUEZ c/Pintor Joan Miró, 16 Pol. Can Humet de Dalt POLINYA (Barcelona) (ES)			
2001 06 08	2002 04 08		2003 01 24
772872 jetpei		01, 05, 42	
POLYPLUS-TRANSFECTION 7, rue Eugénie STRASBOURG (FR)			
2001 11 21	2002 04 08		2003 01 22
772873 polyplus transfection		01, 05, 42	
POLYPLUS-TRANSFECTION 7, rue Eugénie STRASBOURG (FR)			
2001 11 21	2002 04 08		2003 01 22
772875 CREMONINI		29, 30	
GL.CREM.- SOCIETA' A RESPONSABILITA' LIMITATA 658, Via per Spilamberto VIGNOLA (MODENA) (IT)			
2001 11 27	2002 04 08		2003 01 22
772882 RHODOLINE		01	
RHODIA CHIMIE 26 quai Alphonse Le Gallo Boulogne-Billancourt Cedex (FR)			
2001 12 10	2002 04 08		2003 01 22
772883 ETRALOG		09	
ETRALI INTERNATIONAL 17, rue Saint-Florentin PARIS (FR)			
2001 12 06	2002 04 08		2003 01 22

772888 lightobjects	09, 38, 42		
Lightobjects SA 26, rue Maunoir Genève (CH)			
2001 11 12	2002 04 08	2003 01 22	
772890 GRUPO SANTANDER	16, 35, 36, 38		
BANCO SANTANDER CENTRAL HISPANO, S.A. Paseo de Pereda, 9-12 SANTANDER (Cantabria) (ES)			
2001 11 09	2002 04 08	2003 01 22	
772892 Juver CFE: 26.1.2, 27.5.1	29, 30, 32		
JUVER ALIMENTACION, S.A. Cuesta Piñeiro, 40 CHURRA (Murcia) (ES)			
2002 01 09	2002 04 08	2003 01 22	
772896 BIOMIRA	05, 29, 30, 32, 33		
OMIRA Oberland-Milchverwertung GmbH Jahnstrasse 10 Ravensburg (DE)			
2000 11 02	2002 04 08	2003 01 22	
772898 SYGLAS	06, 19, 21		
Villa Wildegg GmbH 10-12, Gebrüder-Batscheider-Str. Oberhaching (DE)			
2001 07 13	2002 04 08	2003 01 22	
772901 LYOFILL	17, 22, 23, 24, 25		
Lenzing Aktiengesellschaft 2, Werkstrasse, Lenzing (AT)			
2001 10 18	2002 04 08	2003 01 22	
772904 VIRTUELLES STUDIO CFE: 14.1.13, 26.1.1, 26.1.4, 27.1.1	09, 35, 42		
Maximilian BINDER 6, Erlenstrasse, Kösching (DE)			
2001 11 28	2002 04 08	2003 01 22	
772906 MQM	41, 42		
Schülke & Mayr GmbH Robert-Koch-Strasse 2 Hamburg (DE)			
2001 11 23	2002 04 08	2003 01 22	
772914 CLARIMA	09, 16, 35, 36, 38, 39, 41, 42		
UNICREDITO ITALIANO S.p.A. Via San Protaso, 3 MILANO (IT)			
2001 11 15	2002 04 08	2003 01 22	
772916 ARGOS	09		
SAINT-GOBAIN ISOVER G+H AG Bürgermeister-Grünzweig-Strasse 1 Ludwigshafen (DE)			
2001 11 27	2002 04 08	2003 01 24	
772925 WASP CFE: 3.7.1, 3.7.17, 25.1.15, 28.1.0, 29.1.1, 29.1.2	34		
EASTERN COMPANY S.A.E. 450, Avenue des Pyramides Guizeh (EG)			
2002 01 18	2002 04 08	2003 01 22	
772927 WashTex	21		
WashTec Holding GmbH 7, Argonstrasse Augsburg (DE)			
2001 11 28	2002 04 08	2003 01 22	
772928 Vanis	12		
Continental Aktiengesellschaft Vahrenwalder Strasse 9 Hannover (DE)			
2001 11 22	2002 04 08	2003 01 22	
772932 MILLENNIA CRYSTALS	09		
Dalloz Safety NV/SA Klauwaartslaan 3-B5 Strombeek-Bever (BE)			
2001 11 30	2002 04 08	2003 01 22	
772933 CFE: 9.9.1	25, 28		
Quick Sports International B.V. De Tienhond 1 Strijen (NL)			
2001 11 30	2002 04 08	2003 01 22	
772940 SCHULER CFE: 26.4.1, 27.5.1, 29.1.4, 29.1.6	07, 35, 37, 40, 42		
Schuler Pressen GmbH & Co. KG 41, Bahnhofstrasse, Göppingen (DE)			
2001 08 31	2002 04 08	2003 01 22	
772941 LME	06, 35, 36, 38, 39, 41		
The London Metal Exchange Limited 56 Leadendall Street London EC3A 2BJ (GB)			
2001 09 24	2002 04 08	2003 01 22	
772942 enrico beleno CFE: 26.1.1, 27.1.1, 27.5.1	25		
ERKAN ÖZ Tiyatro Cad. Tatlikuyu Haman Sokak No. 28/3 BEYAZID ISTANBUL (TR)			
2001 11 19	2002 04 08	2003 01 22	
772943 InSecTeam	09, 37, 38, 41, 42		
Andreas Käser 9a, An der Foche Rösrath (DE)			
2001 09 07	2002 04 08	2003 01 22	
772950 AGL 11 CFE: 26.7.9	18, 25		
ATTILIO GIUSTI LEOMBRUNI - MONTEGRANARO S.R.L. 76, via Veregrense, MONTEGRANARO (AP) (IT)			
2001 11 08	2002 04 08	2003 01 22	
772952 AGTOS	07, 37, 40		
Kapitza, Ulf Im Sall 50 Schöppingen (DE)			
2001 11 23	2002 04 08	2003 01 22	
772958 DIAGO CFE: 26.3.1, 27.5.1, 29.1.1, 29.1.8	19		
CERAMICAS DIAGO, S.A. Partida Benadresa s/n CASTELLON (ES)			
2001 12 13	2002 04 08	2003 01 22	
772960 DIASTAL	05		
BIOFARMA 22, rue Garnier NEUILLY-SUR-SEINE (FR)			
2001 12 10	2002 04 08	2003 01 22	
772961 DIAPROTEC	05		
BIOFARMA 22, rue Garnier NEUILLY-SUR-SEINE (FR)			
2001 12 10	2002 04 08	2003 01 22	
772963 CFE: 26.4.2, 28.1.0	34		
EASTERN COMPANY S.A.E. 450, Avenue des Pyramides Guizeh (EG)			
2002 01 18	2002 04 08	2003 01 22	
772964 RS ORIGINAL ROYAL SPENCER	14, 18, 25		
CFE: 3.1.1, 24.1.5, 24.9.1, 26.4.2, 27.5.1			
Euro-Brands and Trademarks Limited Kirchstrasse 17 Vaduz (LI)			
2001 12 04	2002 04 08	2003 01 22	
772966 GRUPAJ SERVIS CFE: 18.5.1, 26.4.8, 26.4.9, 26.11.3, 27.5.1, 29.1.4, 29.1.6, 29.1.8	39		
GRUPAJ SERVIS ULUSLARARASI NAKLIYE VE TICARET LIMITED SIRKETI Topselvi Mah. Topselvi Cad. No. 95 Kartal ISTANBUL (TR)			
2001 12 24	2002 04 08	2003 01 22	
772967 henson & HENSON CFE: 24.17.25, 27.5.1	14, 18, 25		
Euro-Brands and Trademarks Limited Kirchstrasse 17 Vaduz (LI)			
2001 12 04	2002 04 08	2003 01 22	
772969 planet	01, 03, 05		
Chemofarm Gesellschaft für chemotechnische Erzeugnisse mbH & Co. KG 28, Heinrich-Otto-Strasse, Wendlingen (DE)			
2001 11 22	2002 04 08	2003 01 22	
772975 personal travel manager opodo	39, 41, 42		
CFE: 26.4.1, 27.5.1			
Opodo Limited 20 Garrick Street London WC2E 9AX (GB)			
2001 07 23	2002 04 08	2003 01 22	
772976 opodo CFE: 27.5.1	39, 41, 42		
Opodo Limited 20 Garrick Street London WC2E 9AX (GB)			
2001 07 23	2002 04 08	2003 01 22	

772978 HABLENE	07	773007 EQUILIS PRESTIGE	05
Habasit AG 1, Römerstrasse, Reinach (CH)		Intervet International B.V. 35, Wim de Körverstraat BOXMEER (NL)	
2001 07 30	2002 04 08	2003 01 22	
772979 IMASAF CFE: 26.4.7, 27.5.1	07, 37	773008 DLF	25
IMA-SAF S.P.A. 71, Via Rometta CITTADELLA (Padova) (IT)		ERKAN ÖZ Tiyatro Cad. Tatlikuyu Hamam Sokak No. 28/3 BEYAZID ISTANBUL (TR)	
2001 09 19	2002 04 08	2003 01 22	
772983 Cyber GUN CFE: 21.3.21, 26.7.11, 27.5.1	09, 28, 38	773009 VRENIQ	05
3P SA CYBERGUN 9-11, rue Henri Dunant BONDOUFLE (FR)		ALTANA Pharma AG Byk-Gulden-Str. 2 Konstanz (DE)	
2002 01 03	2002 04 08	2003 01 22	
772985 SWISSVOICE	09, 37, 38, 41, 42	773011 ACHÁTpharma	05
swissvoice ag (swissvoice sa) (swissvoice ltd) Ziegelmatthstrasse 1 Solothurn (CH)		ACHÁTpharma s.r.o. U továren 770/1B Praha 10 (CZ)	
2001 12 10	2002 04 08	2003 01 22	
772986 INTERNET SURPRISE	28, 30, 38	773012 WESCO CFE: 26.4.3, 27.5.1	06, 20, 21, 34
Soremartec S.A. Drčve de l'Arc-en-Ciel 102 Schoppach-Arlon (BE)		Westermann KG 205, Bahnhofstrasse Arnsberg (DE)	
2001 11 16	2002 04 08	2003 01 22	
772987 VITAL	16	773021 COMPTOIR DU GRAIN CFE: 18.3.2, 27.5.1, 29.1.1, 29.1.2	30, 31
EXCELSIOR PUBLICATIONS Société anonyme 1, rue du Colonel Pierre Avia, PARIS (FR)		S.C. GALEC, Société Coopérative Anonyme í Directoire et Conseil de Surveillance 52, rue Camille Desmoulins ISSY LES MOULINEAUX CEDEX (FR)	
2001 12 10	2002 04 08	2003 01 24	
772989 Carefree CFE: 5.5.19, 27.5.1	05	773022 Alabaster	31
Janssen Pharmaceutica N.V. Turnhoutseweg 30 Beerse (BE)		Rosen-Tantau Mathias Tantau Nachfolger Tornescher Weg 13 Uetersen (DE)	
2001 11 16	2002 04 08	2003 01 13	
772990 ayro EXCLUSIVE SHIRTS CFE: 27.5.1	25	773024 MEDICUS	03, 05, 10, 18, 24, 25
Hajridin Silik - CASH Vcelárska 1 Prievidza (SK)		Engros-Schuhhaus AG 25, Allmendstrasse, Dietikon (CH)	
2001 09 14	2002 04 08	2003 01 13	
772993 CFE: 5.5.19	05	773025 ESTRADE	25
Janssen Pharmaceutica N.V. Turnhoutseweg 30 Beerse (BE)		SENTOTEKS TEKSTIL SANAYI ITHALAT VE IHRACAT LIMITED SIRKETI Nafiz Gürman Mah, Kayalar Sokak No. 9 Kat: 3 Merter ISTANBUL (TR)	
2001 11 16	2002 04 08	2003 01 13	
772995 Private Beauty NATURAL COSMETIC	03	773026 Sento Stefano CFE: 25.7.17, 26.4.2, 27.5.1	25
CFE: 26.4.1, 27.5.1, 29.1.6		SENTOTEKS TEKSTIL SANAYI ITHALAT VE IHRACAT LIMITED SIRKETI Nafiz Gürman Mah, Kayalar Sokak No. 9 Kat: 3 Merter ISTANBUL (TR)	
elektrobio Ernst Kunze GmbH & Co. KG Brabeckstraße 97 Hannover (DE)		2001 12 14	2002 04 08
2001 12 06	2002 04 08	2003 01 13	
772997 young LIFE CFE: 27.1.1, 27.5.1	16, 20, 35	773027 ATRACTA	12
Neckermann Versand AG 360, Hanauer Landstrasse, Frankfurt am Main (DE)		BRISA BRIDGESTONE SABANCI LASTIK SANAYI VE TICARET ANONIM SIRKETI Sabanci Center, Kule 2, Kat: 7-8-9 4. Levent ISTANBUL (TR)	
2001 12 05	2002 04 08	2003 01 13	
773000 IntesaBci CFE: 25.1.15, 26.4.1, 27.5.1	36	773029 MARIANNE	16
IntesaBci S.p.A. Piazza Paolo Ferrari, 10 Milano (MI) (IT)		Hachette Filipacchi 2000, spol. s r.o. Na Zátorce 3 Praha 6 (CZ)	
2001 11 08	2002 04 08	2003 01 13	
773001 Gruppo IntesaBci CFE: 25.1.15, 26.4.1, 27.5.1	36	773033 NewsBoss	09
IntesaBci S.p.A. Piazza Paolo Ferrari, 10 Milano (MI) (IT)		Desktop Technologies Pty Ltd Suite 3, Level 1, 4 Cross Street HURSTVILLE NSW 2220 (AU)	
2001 11 08	2002 04 08	2003 01 20	
773003 Becherein CFE: 27.5.1, 29.1.1, 29.1.6	03	773036 A4Vision	09, 38, 42
Dr. Becher GmbH Vor den Specken 3 Seelze (DE)		A4Vision SA 26, rue Maunoir Genève (CH)	
2001 11 27	2002 04 08	2003 01 13	
773005 FANGON	03, 05	773040 CELY CFE: 27.5.1	07, 09, 39
Riemser Arzneimittel AG 7, An der Wiek Insel Riems (DE)		NOVATRONIC, S.A. Astintze Kalea 24, Pol. Ind. Neinver DERIO (VIZCAYA) (ES)	
2001 11 21	2002 04 08	2003 01 13	
773006 HAVLOGEN	05		
Intervet International B.V. 35, Wim de Körverstraat BOXMEER (NL)			
2001 12 05	2002 04 08	2003 01 22	

773043 POZEE Dale Kathleen Wright 79 Herron Road PULLENVALE QLD 4069 (AU) 2001 11 05 2002 04 08 2003 01 13	16, 21	
773044 CFE: 26.7.1 The London Metal Exchange Limited 56 Leadendall Street London EC3A 2BJ (GB) 2001 09 24 2002 04 08 2003 01 17	06, 35, 36, 38, 39, 41	
773048 INTERVOLT Amelec Australia Pty Ltd 16 Parkinson Lane O'CONNOR WA 6163 (AU) 2002 01 08 2002 04 08 2003 01 13	09	
773053 ComS.I.T. Component Solutions In Time CFE: 26.11.3, 27.5.1, 29.1.2, 29.1.4 Peter Heimbach Hochmoos 25 Bayerbach (DE) 2001 10 23 2002 04 08 2003 01 13	09, 38	
773054 BLUE SEVEN JAPAN TOBACCO INC. 2-2-1 Toranomom, Minato-ku Tokyo (JP) 2001 12 21 2002 04 08 2003 01 13	34	
773055 CALLIOPE ROSENUIST-GESTÃO E SERVIÇOS SOCIEDADE UNIPessoal LDA. Rua do Esmeraldo 8-10 Funchal - Madeira (PT) 2001 07 04 2002 04 08 2003 01 13	18, 25	
773056 dewil power & technology CFE: 24.17.25, 27.3.1, 27.5.1 MICROMEDIA ITALIA S.p.A. n. 4/42 via Ceccardi GENOVA (IT) 2001 10 03 2002 04 08 2003 01 13	09, 42	
773058 CFE: 19.13.1, 26.15.3, 29.1.3 LES LABORATOIRES SERVIER 22, rue Garnier NEUILLY-sur-SEINE (FR) 2001 12 12 2002 04 08 2003 01 15	05	
773061 BODYNATUR VIKOKX, S.A. Camino de la Lloma, 24 ALDAYA (VALENCIA) (ES) 2001 12 07 2002 04 08 2003 01 13	03	
773063 DIASTOR BIOFARMA 22, rue Garnier NEUILLY-SUR-SEINE (FR) 2001 12 10 2002 04 08 2003 01 13	05	
773065 CASA ROMA ANTICA CFE: 7.1.8, 7.5.15, 25.1.15, 27.5.1, 29.1.15 METRO Dienstleistungs-Holding GmbH Leonhard-Tietz-Str. 1 Köln (DE) 2001 11 28 2002 04 08 2003 01 13	29, 30	
773074 CFE: 26.4.2, 29.1.15 Synthesa Chemie Gesellschaft m.b.H. 29-31, Dirnbergerstrasse Perg (AT) 2001 10 24 2002 04 08 2003 01 13	01, 02, 17, 19, 27	
773076 KORINTH CFE: 6.3.1, 7.5.5, 25.1.15, 29.1.1, 29.1.4, 29.1.15 Imgro Nahrungsmittel- und Genussmittelgrosshandel & Import GmbH Nordbahnhofgelände Wien (AT) 2001 11 23 2002 04 08 2003 01 10	29, 30, 32	
773078 DELICAFÉ Delikommat Betriebsverpflegung Ges.m.b.H. 1-3, Daumegasse Wien (AT) 2001 12 07 2002 04 08 2003 01 10	09, 37, 42	
773081 2GRIP Ralf Bohle GmbH & Co. KG Otto-Hahn-Straße 1 Reichshof (DE) 2001 12 03 2002 04 08 2003 01 10	12	
773083 giga kika CFE: 26.4.2, 27.5.1, 29.1.1, 29.1.8 KIKA Möbel-Handelsgesellschaft m.b.H. Anton Scheiblin-Gasse 1 St. Pölten (AT) 2001 12 20 2002 04 08 2003 01 10	01, 02, 08, 09, 11, 15, 16, 17, 18, 19, 20, 21, 27, 28, 32, 35, 36, 37, 38, 39, 41, 42	
773084 S@ CFE: 24.17.25 SUCCESSFUL AGING 1, avenue de la Terrasse GIF SUR YVETTE (FR) 2001 10 29 2002 04 08 2003 01 13	38, 41, 42	
773089 ELASTRA Unilever N.V. Weena 455 Rotterdam (NL) 2001 11 14 2002 04 08 2003 01 15	01, 03	
773091 aircabin CFE: 18.5.1, 27.5.1 Aircabin GmbH Am Flugplatz Laupheim (DE) 2001 03 02 2002 04 08 2003 01 15	11, 12, 37, 39, 40, 42	
773093 CFE: 4.5.5 Compagnie Générale des Etablissements MICHELIN - MICHELIN & CIE 12, Cours Sablon CLERMONT-FERRAND (FR) 2001 06 11 2002 04 08 2003 01 15	05, 07, 08, 09, 10, 11, 12, 16, 17, 18, 20, 21, 24, 25, 39, 42	
773094 CFE: 5.1.1, 26.13.25 Odenwälder Steppdeckenfabrik A. + H. Volk Muckentaler Strasse 15 Limbach (DE) 2001 07 30 2002 04 08 2003 01 15	12, 20, 24, 25	
773097 Czech Trade CZECH TRADE PROMOTION AGENCY CFE: 1.17.25, 26.3.1, 27.5.1, 29.1.1, 29.1.4, 29.1.6 CZECHTRADE - Česká agentura na podporu obchodu Dittrichova 21, post. prihr. 76 Praha 28 (CZ) 2001 10 02 2002 04 08 2003 01 15	35	
773100 GOLD LIGHT IL SOLE DI MEZZANOTTE S.R.L. Via Labiena 153 LAVENO MOMBELLO (VA) (IT) 2001 10 03 2002 04 08 2003 01 16	10, 11, 42	
773101 TSM ORGANIZATION CFE: 26.4.3, 27.5.1 Schweizerischer Elektrotechnischer Verein 1, Luppmenstrasse, Fehraltorf (CH) 2001 10 01 2002 04 08 2003 01 16	35, 42	
773102 TSM CFE: 26.4.3, 27.5.1 Schweizerischer Elektrotechnischer Verein Luppmenstrasse 1 Fehraltorf (CH) 2001 10 01 2002 04 08 2003 01 16	35, 42	
773103 TSM PRODUCT CFE: 26.4.3, 27.5.1 Schweizerischer Elektrotechnischer Verein 1, Luppmenstrasse, Fehraltorf (CH) 2001 10 01 2002 04 08 2003 01 16	35, 42	
773106 OVAL BTICINO S.P.A. 38, Via Messina, MILANO (IT) 2001 09 17 2002 04 08 2003 01 16	09	
773108 CFE: 4.5.5, 24.13.1 LABORATOIRES D'HYGIENE ET DE DIETETIQUE (L.H.D.) 42, rue de Longvic CHENOVE (FR) 2001 12 06 2002 04 08 2003 01 16	03, 05, 10	
773111 CFE: 1.1.1, 21.3.21, 26.13.25 3P SA CYBERGUN 9-11, rue Henri Dunant BONDOUFLE (FR) 2002 01 03 2002 04 08 2003 01 16	09, 28, 38	

773113 JAPICO CFE: 27.5.1 Schleicher & Schuell GmbH 23, Grimshelstrasse, Einbeck (DE) 2001 10 24 2002 04 08 2003 01 16	16, 24, 27	
773115 MAX STEEL CFE: 26.4.2, 27.5.1, 29.1.2, 29.1.4, 29.1.7 Mattel Europa B.V. Gondel 1 Amstelveen (NL) 2001 10 29 2002 04 08 2003 01 17	09, 28	
773122 MEDICAL TRIBUNE Medical Tribune International B.V. Locatellikade 1 Parnassustoren Amsterdam (NL) 2001 11 14 2002 04 08 2003 01 17	16, 41, 42	
773125 DANA O CFE: 5.1.3, 27.5.1, 29.1.2, 29.1.4 COMPAGNIE GERVAIS DANONE 126-130, rue Jules Guesde Levallois-Perret (FR) 2001 12 05 2002 04 08 2003 01 27	29, 30, 32	
773127 DHL MIDDAY EXPRESS DHL OPERATIONS B.V. Gebouw Office Centre, Jozef Israelskade 48G Amsterdam (NL) 2002 01 09 2002 04 08 2003 01 27	39	
773128 STARTDAY EXPRESS DHL OPERATIONS B.V. Gebouw Office Centre, Jozef Israelskade 48G Amsterdam (NL) 2002 01 09 2002 04 08 2003 01 27	39	
773129 SYNTHABON Merck KGaA Darmstadt (DE) 2001 11 30 2002 04 08 2003 01 27	05, 10	
773130 BoneSeal Merck KGaA Darmstadt (DE) 2001 11 30 2002 04 08 2003 01 27	05, 10	
773134 ChipNostiX GeneScan Europe AG 4b, Engesserstrasse Freiburg (DE) 2001 07 24 2002 04 08 2003 01 27	16, 35, 38, 41, 42	
773142 KANZI Johan Nicolad' N.V. Gorsem Dorp 51 Sint-Truiden (BE) 2001 11 14 2002 04 08 2003 01 27	16, 31	
773149 opodo Opodo Limited 20 Garrick Street London WC2E 9AX (GB) 2001 07 20 2002 04 08 2003 01 27	09, 16, 25, 35, 36, 38, 39, 41, 42	
773151 ULTRASONIC UVEX ARBEITSSCHUTZ GMBH Würzburger Strasse 189 Fürth (DE) 2001 06 29 2002 04 08 2003 01 27	09, 10, 25	
773153 NEVERLAND TRIKO CFE: 9.1.1, 26.4.1, 27.5.1 HECIN TRIKO TEKSTIL SANAYI VE TICARET LIMITED SIRKETI Merkez Mah. Yildirim Beyazit Cad. No. 262 YENIBOSNA/ISTANBUL (TR) 2001 12 21 2002 04 08 2003 01 28	25	
773154 SMART CONTROL CFE: 26.4.2, 26.4.10, 26.11.2, 27.5.1 Koninklijke Philips Electronics N.V. Groenewoudseweg 1 Eindhoven (NL) 2001 11 20 2002 04 08 2003 02 11	07	
773155 FULCRUM Uponor Oyj Kimmeltie 3 Espoo (FI) 2001 12 20 2002 04 08 2003 01 27	25	
773156 BAUSCH GMBH CFE: 26.13.25, 27.5.1 BAUSCH GmbH Zusamstrasse 15 Buttenwiesen-Pfaffenhofen (DE) 2001 06 07 2002 04 08 2003 01 28	16, 17, 20, 24	
773158 TOPLOCK Stratec Medical Eimattstrasse 3, Postfach 251 Oberdorf BL (CH) 2001 12 20 2002 04 08 2003 01 28	10	
773159 VIVAZOL Société des Produits Nestlé S.A. Vevey (CH) 2002 01 08 2002 04 08 2003 01 28	05, 30	
773160 VANITY Alcon, Inc. Bösch 69 Hünenberg (CH) 2002 01 16 2002 04 08 2003 01 28	05	
773169 Persil Liquits CFE: 1.15.9, 1.15.15, 19.3.3, 25.1.15, 27.5.1, 29.1.1, 29.1.3 Henkel KGaA Düsseldorf (DE) 2001 12 07 2002 04 08 2003 01 28	03, 05	
773171 NEST CALL CENTER TELETECH INTERNATIONAL SA 11 bis, rue du Colisée PARIS (FR) 2001 09 26 2002 04 08 2003 01 28	09, 35, 37, 38, 41, 42	
773175 softplumbers Softplumbers SA 26, rue Maunoir Genève (CH) 2002 01 22 2002 04 08 2003 01 28	09, 38, 42	
773177 C CIGAR GOURMET CFE: 26.4.2, 27.5.1, 29.1.4, 29.1.6 ALTADIS, S.A. calle Eloy Gonzalo, 10 Madrid (ES) 2002 01 09 2002 04 08 2003 01 30	35	
773180 MODLCON Modl GmbH Langenaltheimer Strasse 5-9 Pappenheim (DE) 2001 12 06 2002 04 08 2003 01 28	09, 42	
773186 Solmanía CENTRO DE BRONCEADO CFE: 1.3.2, 27.5.1 COMERCIAL SONNEN-LAND, S.L. Valencia, 384 - 1ª planta BARCELONA (ES) 2001 12 26 2002 04 08 2003 01 30	42	
773196 SUPRO Phonak Holding AG 28, Laubisrütistrasse, Stäfa (CH) 2002 01 04 2002 04 08 2003 01 30	10	
773197 AUDI-BABY Diepharmex Société Anonyme 2, quai Gustave Ador Genève (CH) 2002 01 04 2002 04 08 2003 02 11	05	
773199 NABAB Swatch AG (Swatch SA) (Swatch Ltd.) 94, rue Jakob Stämpfli Biel/Bienne (CH) 2002 01 16 2002 04 08 2003 01 30	14	
773204 AIRTOONS LERMA 3, S.L. Avenida do Freixo, 38 VIGO (Pontevedra) (ES) 2001 12 26 2002 04 08 2003 02 11	28	
773207 CFE: 25.1.15, 26.2.1, 26.13.25 03, 06, 09, 14, 18, 20, 25, 26 s.Oliver Bernd Freier GmbH & Co. KG Ostring Rottendorf (DE) 2001 11 30 2002 04 08 2003 02 11		
773208 HOYA CFE: 27.5.1 HOYA CORPORATION 7-5, Naka-Ochiai 2-chome, Shinjuku-ku TOKYO 161-8525 (JP) 2001 10 12 2002 04 08 2003 01 30	05, 07, 10, 11, 14, 16, 21, 34, 35, 38, 40, 42	
773210 Polinox BSH Bosch und Siemens Hausgeräte GmbH Hochstrasse 17 München (DE) 2001 11 15 2002 04 08 2003 01 30	07, 09, 11	

773211 LAKE VÄTTERN SVENSK VODKA CFE: 26.4.2, 27.5.1 SVENSK EXPORT VODKA AB Industrigatan 6 MOTALA (SE) 2001 12 21 2002 04 08 2003 02 11	32, 33	773258 ESTRONORM PEGASO S.R.L. 2, via Leonardo da Vinci NEGRAR FRAZ. ARBIZZANO VR (IT) 2001 12 11 2002 04 08 2003 01 20	05, 29, 30
773213 IMA CFE: 26.11.3, 27.5.1, 29.1.1, 29.1.8 IMA Klessmann GmbH Holzbearbeitungssysteme Industriestr. 3 Lübbecke (DE) 2001 12 19 2002 04 08 2003 02 10	07	773260 ESTROVIVA ROTTAPHARM S.R.L. Via Valosa di Sopra 9, MONZA (MI) (IT) 2001 12 18 2002 04 08 2003 01 17	05
773214 CFE: 26.11.3, 29.1.1, 29.1.8 IMA Klessmann GmbH Holzbearbeitungssysteme Industriestr. 3 Lübbecke (DE) 2001 12 19 2002 04 08 2003 02 10	07	773261 ESTROSERENA ROTTAPHARM S.R.L. Via Valosa di Sopra 9, MONZA (MI) (IT) 2001 12 18 2002 04 08 2003 01 17	05
773230 CITRIANA CITRICOS GUSTAVO FERRADA Y ASOCIADOS, S.L. Avenida de Nules, 91 BURRIANA (Castellón) (ES) 2001 12 26 2002 04 08 2003 02 10	31	773262 ESTROFORT ROTTAPHARM S.R.L. Via Valosa di Sopra 9, MONZA (MI) (IT) 2001 12 18 2002 04 08 2003 01 20	05
773231 lookman CFE: 27.5.1 SCLOCK S.R.L. 60, via Pisacane SENIGALLIA (AN) (IT) 2001 12 12 2002 04 08 2003 01 16	14	773263 ESTROMINERAL ROTTAPHARM S.R.L. Via Valosa di Sopra, 9 MONZA (MI) (IT) 2001 12 18 2002 04 08 2003 01 17	05
773232 L'EQUIPE PLUS CFE: 27.5.1 L'EQUIPE S.p.A. 14, Via Pietro Capparoni Roma (IT) 2001 12 12 2002 04 08 2003 02 10	25	773264 sira CFE: 26.1.2, 27.5.1, 29.1.1, 29.1.6, 29.1.8 S.I.R.A. SPA 11, via Bellini Rastignano (Bologna) (IT) 2001 12 17 2002 04 08 2003 01 29	07, 09, 11
773234 VALBELICE Olio Extra Vergine di Oliva CFE: 3.7.5, 5.7.19, 25.1.15, 27.5.1, 29.1.2, 29.1.3, 29.1.8 AZIENDA AGRICOLA GIANFRANCO BECCHINA Via Trinitá Casina Pignatelli CASTELVETRANO (TP) (IT) 2001 12 18 2002 04 08 2003 02 10	29	773272 PERLAN Fine Agrochemicals Limited Hill End House, Whittington, Worcester, WR5 2RQ (GB) 2002 01 09 2002 04 08 2003 01 30	01, 05
773239 Karma CFE: 27.5.1 KARMA, a.s. Zborovská 693 Cesky Brod (CZ) 2001 10 29 2002 04 08 2003 02 10	11	773273 Lastoban PAUL HARTMANN AG Paul-Hartmann-Str. 12 Heidenheim/Brenz (DE) 2001 12 14 2002 04 08 2003 01 14	05, 10
773240 ECEPA Ente di certificazione prodotti agro alimentari CFE: 26.3.1, 26.7.25, 27.5.1, 29.1.13 E.CE.P.A. - ENTE CERTIFICAZIONE PRODOTTI AGRO - ALIMENTARI P.zza Cavalli, 35 PIACENZA (IT) 2001 10 11 2002 04 08 2003 01 16	42	773274 Lastoform PAUL HARTMANN AG Paul-Hartmann-Str. 12 Heidenheim/Brenz (DE) 2001 12 14 2002 04 08 2003 01 14	05, 10
773244 AdminStudio Markus Rath Auf dem Berge 8 Hagen (DE) 2001 11 28 2002 04 08 2003 01 28	09, 16, 42	773279 COINlight OSRAM Gesellschaft mit beschränkter Haftung München 1, Hellabrunner Strasse, München (DE) 2001 12 07 2002 04 08 2003 01 20	09
773245 citrus tools for taste DRAGOCO Gerberding & Co. AG Dragocostr. 1 Holzminden (DE) 2001 12 21 2002 04 08 2003 01 30	01, 29, 30, 32, 33	773282 OPEN HOUSE CFE: 2.9.10, 27.5.1, 29.1.3, 29.1.6, 29.1.8 Straumann Holding AG Hauptstrasse 26 Waldenburg (CH) 2002 01 16 2002 04 08 2003 01 15	09, 35, 38, 42, 44
773246 O.A.T. CFE: 26.4.4, 26.13.25, 27.5.1 O A T - Ocidental Arte em Tapetes, Lda Rua das Macieiras, 245 Ermesinde - Valongo (PT) 2001 08 17 2002 04 08 2003 01 28	02, 09, 11, 16, 19, 20, 24, 27	773284 NO END CFE: 26.4.2, 27.5.1 CASTELLANI S.r.l. Via Fiume, 44 DOMEGGE DI CADORE (BL) (IT) 2001 12 12 2002 04 08 2003 01 14	09
773250 SUDO COMAP 16, avenue Paul Santy, LYON (FR) 2001 12 06 2002 04 08 2003 01 27	06, 17	773285 DYNAMON MAPEI S.p.A. 22, via Cafiero MILANO (IT) 2001 12 20 2002 04 08 2003 01 20	01, 19
773252 ecosave Rainbow Holding AG Bahnhofstrasse 11 Zug (CH) 2002 01 02 2002 04 08 2003 01 30	09	773294 DOM ClipTac DOM Sicherheitstechnik GmbH & Co. KG Wesseling Strasse 10-16 Brühl (DE) 2001 12 19 2002 04 08 2003 01 23	06, 09
773254 SELECTIVE PROFESSIONAL CFE: 27.5.1 TRICOBOTOS SAS DI BUCAIONI MARCO & C. Via di Spicciano, 11 VAIANO PO (IT) 2001 12 12 2002 04 08 2003 01 27	03	773308 Lipo Panty CFE: 26.2.1, 26.11.2, 27.5.1 MEDESTEA INTERNAZIONALE S.R.L. Via Magenta 43 TORINO (IT) 2001 12 12 2002 04 08 2003 01 15	10
		773309 ORNY by Orny Benedetta Gordon 7 S.p.A. 11, via Plutarco Milano (IT) 2001 12 17 2002 04 08 2003 01 29	03, 18, 25

773310 Consors	09, 14, 16, 28	
Consors Discount-Broker AG Deutschhermstr. 15-19 Nürnberg (DE)		
2001 11 29	2002 04 08	2003 01 23
773316 GORBI CFE: 3.1.14, 25.1.15, 27.5.1, 29.1.4, 29.1.6, 29.1.7		33
Gorbatschow Wodka KG Kienhorststrasse 46-50 Berlin (DE)		
2001 11 29	2002 04 08	2003 01 14
773317 BANCO COMERCIAL PORTUGUÊS	09, 35, 36, 38	
BANCO COMERCIAL PORTUGUÊS, S.A. Rua Júlio Dinis, n.ºs. 705/719 Porto (PT)		
2001 12 18	2002 04 08	2003 02 05
773321 CFE: 19.7.1, 19.7.6, 29.1.2, 29.1.7		03
BEAUTE PRESTIGE INTERNATIONAL, Société Anonyme 28/32, avenue Victor Hugo PARIS (FR)		
2001 12 18	2002 04 08	2003 01 27
773322 Insulbar	17, 19	
ENSINGER GmbH Rudolf-Diesel-Straße 8 Nuffingen (DE)		
2001 11 08	2002 04 08	2003 01 22
773325 Ren Shape	01, 17	
Vantico AG Klybeckstrasse 200 Basel (CH)		
2001 11 22	2002 04 08	2003 01 22
773327 Shawee CFE: 27.5.1	16, 17, 18, 28, 38, 41	
SHAWEE SA 40, route de Malagnou Genève (CH)		
2001 12 10	2002 04 08	2003 01 10
773333 PATURAGES FRUTIMAX	29, 32	
ITM ENTREPRISES (Société Anonyme) 24, rue Auguste-Chabrières PARIS (FR)		
2001 08 13	2002 04 08	2003 01 23
773336 FEVERNVA	28	
adidas International B.V. Koningin Wilhelminaplein 30 Amsterdam (NL)		
2001 11 19	2002 04 08	2003 01 10
773338 TULIP CFE: 28.3.0	26	
TULIP COMPANY LIMITED No. 19-8, Kusunoki-cho 4-chome, Nishi-ku, Hiroshima-city Hiroshima 733-0002 (JP)		
2001 12 05	2002 04 08	2003 01 15
773347 I-PEN	10	
Disetronic Licensing AG Brunnmattstrasse 6 Burgdorf (CH)		
2001 12 20	2002 04 08	2003 01 27
773349 IGOPOST CFE: 19.3.3, 26.4.8, 27.5.1	35, 39	
Igopost B.V. Haverdijk 5 Helmond (NL)		
2001 11 14	2002 04 08	2003 01 16
773350 ROVANI engineering & manufacturing s.r.l. CFE: 26.1.2, 27.5.1	07	
ROVANI ENGINEERING & MANUFACTURING S.r.l. S.S. 62 Km. 161, n. 202 LUZZARA (RE) (IT)		
2001 12 12	2002 04 08	2003 01 16
773351 PHYZYME	01, 31	
Danisco A/S Langebrogade 1, P.O. Box 17, Copenhagen K (DK)		
2001 12 20	2002 04 08	2003 01 27
773352 DOMINOX	11	
FRANKE S.P.A. 2, via Pignolini, PESCHIERA DEL GARDA (VERONA) (IT)		
2001 12 20	2002 04 08	2003 02 05
773354 MARIOUT CFE: 5.1.3, 25.1.15, 26.4.2, 28.1.0	34	
EASTERN COMPANY S.A.E. 450, Avenue des Pyramides Guizheh (EG)		
2002 01 18	2002 04 08	2003 01 27
773355 SOTTO VOCE		33
J.W. BURMESTER & C.Ş, S.A. Rua de Belomonte, 37 Porto (PT)		
2002 01 11	2002 04 08	2003 01 27
773358 GUIDE		09
Skydda Protecting People AB Ulricehamn (SE)		
2001 12 18	2002 04 08	2003 01 28
773366 marzia de servi CFE: 5.3.11, 25.1.15, 27.5.1		03
F.G. COSMETICS S.N.C. DI GORNATI G. & COLOMBO I. Via Trento, 13 CASOREZZO (MI) (IT)		
2001 12 12	2002 04 08	2003 01 22
773367 TSM SYSTEM CFE: 26.4.3, 26.4.11, 27.5.1		35, 42
Schweizerischer Elektrotechnischer Verein 1, Luppenstrasse, Fehraltorf (CH)		
2001 10 01	2002 04 08	2003 01 17
773374 SUNFRESH		25
GOLDEN LADY S.p.A. 11, Via Cavallotti, JESI (IT)		
2001 12 20	2002 04 08	2003 01 10
773378 acciaio CFE: 27.5.1		25
LEGRENZI FULVIO Via Zamboni, 38/A VERONA (IT)		
2001 12 20	2002 04 08	2003 01 09
773380 ALBEA		12
FIAT AUTO S.P.A. Corso Giovanni Agnelli 200 TORINO (IT)		
2001 12 05	2002 04 08	2003 01 09
773381 SELIVE PROFESSIONAL CFE: 27.5.1		03
TRICOBOTOS SAS DI BUCAIONI MARCO & C. Via di Spicciano, 11 VAIANO PO (IT)		
2001 11 09	2002 04 08	2003 01 27
773395 LuD	07, 09, 11	
Siemens Aktiengesellschaft Wittelsbacherplatz 2 München (DE)		
2001 12 05	2002 04 08	2003 01 27
773396 VWR INTERNATIONAL CFE: 27.5.1	35, 42	
Merck KGaA 250, Frankfurter Strasse Darmstadt (DE)		
2001 12 07	2002 04 08	2003 01 17
773397 VWR INTERNATIONAL CFE: 5.3.11, 26.1.4, 27.5.1	35, 42	
Merck KGaA 250, Frankfurter Strasse Darmstadt (DE)		
2001 12 07	2002 04 08	2003 01 17
773398 CFE: 5.3.11, 26.1.2, 26.1.4	35, 42	
Merck KGaA Frankfurter Strasse 250 Darmstadt (DE)		
2001 12 07	2002 04 08	2003 01 17
773399 ROUGE ALFA	03, 12, 35	
FIAT AUTO S.p.A. Corso G. Agnelli 200 TORINO (IT)		
2001 12 11	2002 04 08	2003 01 28
773404 UPM Norm		16
UPM-Kymmene Corporation Eteläesplanadi 2, Helsinki (FI)		
2001 12 17	2002 04 08	2003 01 27
773405 UPM Matt		16
UPM-Kymmene Corporation Eteläesplanadi 2, Helsinki (FI)		
2001 12 17	2002 04 08	2003 01 27
773416 FIStec CFE: 1.13.1, 27.5.1	09, 35, 42	
FIStec Technologie- & Managementberatung GmbH 67, Ursulinenstrasse Saarbrücken (DE)		
2001 11 16	2002 04 08	2003 01 17
773418 IGOPOST		35, 39
Igopost B.V. Haverdijk 5 Helmond (NL)		
2001 11 14	2002 04 08	2003 01 16

773429 GEORGE V CFE: 27.5.1, 27.7.1	16, 35, 36, 37, 38, 39, 42		
Compagnie Générale d'Immobilier George V (société par actions simplifiée) 8 rue du Général Foy PARIS (FR)			
2001 12 18	2002 04 08	2003 01 23	
773439 FLOROPTIMA		01	
De Ruiter's Nieuwe Rozen B.V. Dwarsweg 15 De Kwakel (NL)			
2001 12 04	2002 04 08	2003 01 23	
773441 IMPULSE MOON GRASS		03	
Unilever N.V. Weena 455 Rotterdam (NL)			
2001 12 05	2002 04 08	2003 01 23	
773446 Solight CFE: 24.17.5, 26.1.2, 27.5.1, 29.1.1, 29.1.4		29, 30, 32	
S.A. CORMAN, société anonyme Route de la Gileppe 4 Goé (BE)			
2001 12 14	2002 04 08	2003 01 23	
773451 vivacity CFE: 1.1.1, 09, 16, 35, 36, 38, 41, 42 27.5.1, 29.1.1, 29.1.4			
UNICREDITO ITALIANO S.p.A. Via San Protaso, 3 MILANO (IT)			
2001 09 17	2002 04 08	2003 01 23	
773454 SFSINTEC		06, 07, 08, 20	
SFS intec Holding AG Nefenstrasse 30 Heerbrugg (CH)			
2001 12 12	2002 04 08	2003 01 23	
773457 WESUCONTROL		09, 37	
WashTec Holding GmbH 7, Argonstrasse Augsburg (DE)			
2001 12 10	2002 04 08	2003 01 23	
773459 CFE: 24.15.1		09, 12	
TAKATA KABUSHIKI KAISHA 4-30, Roppongi 1-chome, Minato-ku Tokyo 106-8510 (JP)			
2001 12 25	2002 04 08	2003 01 23	
773460 B CUBE		28	
Bcube S.P.A. 111, via Pintor MACERONE DI CESENA (FORLÌ) (IT)			
2001 12 18	2002 04 08	2003 01 23	
773461 WORGAS		11	
WORGAS - BRUCIATORI - S.r.l. 17, via Coppi FORMIGINE (MODENA) (IT)			
2001 12 17	2002 04 08	2003 01 23	
773462 CAVALLI CFE: 4.3.5, 26.1.1, 27.5.1	03, 09, 14, 18, 25		
CAVALLI CALZATURE S.n.c. di CAVALLI SANDRO & PAOLO Via Bellaria n. 16/B BOLOGNA - BO (IT)			
2001 12 17	2002 04 08	2003 01 23	
773463 B. CAVALLI CFE: 4.3.5, 26.1.1, 27.5.03, 09, 14, 18, 25			
CAVALLI CALZATURE S.n.c. di CAVALLI SANDRO & PAOLO Via Bellaria n. 16/B BOLOGNA - BO (IT)			
2001 12 17	2002 04 08	2003 01 23	
773467 GENESIS CFE: 27.5.1		12	
VOLVO VEICOLI INDUSTRIALI spa, Div. Volvo Autobus Italia Viale Gramsci 339 MIRANDOLA (MO) (IT)			
2001 11 26	2002 04 08	2003 01 23	
773469 RITMOREST		05	
RICHTER GEDEON VEGYÉSZETI GYÁR RT. Gyömroi út 19-21 Budapest (HU)			
2001 11 20	2002 04 08	2003 01 23	
773470 MEZOLAM		05	
RICHTER GEDEON VEGYÉSZETI GYÁR RT. Gyömroi út 19-21 Budapest (HU)			
2001 12 05	2002 04 08	2003 01 23	
773472 TAMTA		05	
RICHTER GEDEON VEGYÉSZETI GYÁR RT. Gyömroi út 19-21 Budapest (HU)			
2001 12 01	2002 04 08	2003 01 23	
773474 AMELIA		03, 05, 16	
KAUFLAND Česká republika v.o.s. Pod Visnovkou 25 Praha 4 (CZ)			
2001 11 16	2002 04 08	2003 01 23	
773475 NOE		29, 30	
KAUFLAND Česká republika v.o.s. Pod Visnovkou 25 Praha 4 (CZ)			
2001 11 23	2002 04 08	2003 01 23	
773478 AZALIA		05	
RICHTER GEDEON VEGYÉSZETI GYÁR RT. Gyömroi út 19-21 Budapest (HU)			
2001 12 01	2002 04 08	2003 01 23	
773481 L CFE: 26.1.1, 27.5.1		03, 18, 20	
Lebensart Global Networks AG Konrad-Adenauer-Allee 35 Augsburg (DE)			
2001 12 12	2002 04 08	2003 01 23	
773483 BEKAERT WELDMESH		06	
N.V. BEKAERT S.A. Bekaertstraat 2 Zwevegem (BE)			
2002 01 22	2002 04 08	2003 01 23	
773488 VOLINA		05	
RICHTER GEDEON VEGYÉSZETI GYÁR RT. Gyömroi út 19-21 Budapest (HU)			
2001 12 01	2002 04 08	2003 01 23	
773492 SON-OK		05	
RICHTER GEDEON VEGYÉSZETI GYÁR RT. Gyömroi út 19-21 Budapest (HU)			
2001 12 01	2002 04 08	2003 01 23	
773493 MIDANOCTIN		05	
RICHTER GEDEON VEGYÉSZETI GYÁR RT. Gyömroi út 19-21 Budapest (HU)			
2001 12 01	2002 04 08	2003 01 23	
773499 SERGIO MAILLI CFE: 25.1.15, 27.5.1		33	
GARDAVINI S.R.L. Via Monte Oro 5/B RIVA DEL GARDA (TRENTO) (IT)			
2001 11 22	2002 04 08	2003 01 23	
773502 Proven Winners PW CFE: 26.11.2, 27.5.1		31	
InnovaPlant GmbH & Co. KG Binger Landstraße Gensingen (DE)			
2001 12 07	2002 04 08	2003 01 23	
773507 E-PLAY		09, 18, 25	
FASHION BOX GROUP S.p.A. 1, Via Marcoai ASOLO (Treviso) Frazione Casella (IT)			
2001 11 27	2002 04 08	2003 01 23	
773510 248		09, 35, 38, 42	
Infowing AG Bahnhofstrasse 33 Erlenbach ZH (CH)			
2001 11 19	2002 04 08	2003 01 23	
773515 SICURO CFE: 14.1.1, 26.4.7, 27.5.1, 29.1.1, 29.1.6		01, 24	
GRIVA CASALEGNO S.p.A. Strada Chieri, 91 Andezeno (TO) (IT)			
2001 12 12	2002 04 08	2003 01 23	
773522 LODIGREL		05	
EGIS GYÓGYSZERGYÁR RT. Keresztúri út 30-38 Budapest (HU)			
2002 01 24	2002 04 08	2003 01 23	
773526 H&P Hôtels & Préférence CFE: 7.3.25, 27.5.1	35, 36, 38, 39, 41, 42		
Hôtels & Patrimoine S.A.R.L. 1, rue Pleyel Paris (FR)			
2001 09 21	2002 04 08	2003 01 23	

773532 Etap ACCOR hotels CFE: 1.1.1, 25.1.15, 26.4.3, 26.4.10, 27.5.1, 29.1.1, 29.1.2, 29.1.4 ACCOR 2 rue de la Mare Neuve, EVRY (FR) 2001 12 10 2002 04 08 2003 01 23	42	773574 ZIRPRO SOCIETE EUROPEENNE DES PRODUITS REFRACTAIRES „Les Miroirs“, 18 Avenue d'Alsace COURBEVOIE (FR) 2001 12 07 2002 04 08 2003 01 23	01
773533 Sofix Henkel KGaA 67, Henkelstrasse, Düsseldorf (DE) 2001 11 21 2002 04 08 2003 01 23	03, 21	773577 WHO'S WHO CFE: 27.5.1 MAX & COMPANY S.R.L. 111, Via Monte Baldo DESENZANO DEL GARDA (BRESCIA) (IT) 2001 12 12 2002 04 08 2003 01 23	09, 25, 35
773541 ARTELON Artimplant AB Hulda Mellgrens gata 5 Västra Frölunda (SE) 2001 12 13 2002 04 08 2003 01 23	05, 10, 17	773582 GG CFE: 25.7.1, 25.7.17, 27.5.1 GUCCIO GUCCI S.P.A. Via Tornabuoni, 73/R FIRENZE (IT) 2001 12 12 2002 04 08 2003 01 23	14
773550 MY HOME ENGINE BTICINO S.P.A. 38, Via Messina, MILANO (IT) 2001 10 11 2002 04 08 2003 01 23	09	773584 ELIOKEM ELIOKEM HOLDING S.A.S. 23, rue du Roule PARIS (FR) 2001 12 11 2002 04 08 2003 01 23	01, 02, 17
773551 CFE: 26.1.2, 26.1.11, 26.11.3 FOSHAN SHI RIFENG QIYE YOUXIAN GONGSI Rifeng Dasha, 16 Zumiao Lu, Foshan Shi (CN) 2001 08 29 2002 04 08 2003 01 23	19	773585 AVANT Basell Technology Company B.V. Hoeksteen 66 Hoofddorp (NL) 2001 12 11 2002 04 08 2003 01 23	01
773552 CFE: 1.1.1, 26.11.1, 29.1.1, 29.1.2, 29.1.4 SCHERING AKTIENGESELLSCHAFT Müllerstrasse 178, Berlin (DE) 2001 11 16 2002 04 08 2003 01 23	05	773586 DATIVA Höhmann & Höhmann Beschaffungsdienstleistungen GmbH & Co. KG Brühler Strasse 55 Solingen (DE) 2001 09 21 2002 04 08 2003 01 23	35, 39
773553 CFE: 1.1.1, 1.7.6, 2.7.2, 26.7.15, 29.1.5, 29.1.15 SCHERING AKTIENGESELLSCHAFT Müllerstrasse 178, Berlin (DE) 2001 11 16 2002 04 08 2003 01 23	05	773590 KONFORM MARCOLIN Charles Route du Massot COUBLEVIE (FR) 2001 10 17 2002 04 08 2003 01 23	06, 09, 11, 20, 35, 37, 42
773556 GLEEDS Gleeds (Head Office), a Partnership 123 Regent Street London, W1R 8TB (GB) 2001 12 31 2002 04 08 2003 01 23	09, 35, 36, 37, 42	773592 Mc Snap CFE: 27.5.1 M. KAINDL 12, Walser Weg, WALS/SALZBURG (AT) 2001 08 27 2002 04 08 2003 01 23	19, 27
773557 Lustschiff seetours - German Branch of P & O Princess Cruises International Limited Am Seehafen 1 Rostock (DE) 2001 11 29 2002 04 08 2003 01 23	03, 12, 14, 16, 18, 25, 28, 30, 32, 33, 39, 41, 42	773593 REDLIGHTS L'OREAL 14, rue Royale PARIS (FR) 2001 12 17 2002 04 08 2003 01 23	03
773558 MASCOTTE UFFICIALE DELLE SQUADRE NAZIONALI DI CALCIO CFE: 3.1.1, 27.5.1 MEDIA PARTNERS ITALIA S.r.l. Via Serbelloni, 14 MILANO (IT) 2001 11 26 2002 04 08 2003 01 23	25, 28	773594 FINE SHOT L'OREAL 14, rue Royale PARIS (FR) 2001 12 17 2002 04 08 2003 01 23	03
773565 HOT FORM Tecnica S.p.a. Via Fante d'Italia 56 Giavera del Montello (Treviso) (IT) 2001 12 12 2002 04 08 2003 01 23	18, 25, 28	773595 MAJI.CONTRAST L'OREAL 14, rue Royale PARIS (FR) 2001 12 17 2002 04 08 2003 01 23	03
773567 LEASYS CFE: 27.1.1, 27.5.1, 29.1.1, 12, 35, 36, 37, 39, 29.1.4 FIDIS S.p.A. Corso Giovanni Agnelli 200, Torino (IT) 2001 12 18 2002 04 08 2003 01 23	12, 35, 36, 37, 39	773598 E CFE: 24.17.1, 27.5.1 FASHION BOX GROUP S.p.A. 1, Via Marcoai ASOLO (Treviso) Frazione Casella (IT) 2001 11 27 2002 04 08 2003 01 23	09, 18, 25
773568 T-SHOES Tecnica S.p.a. Via Fante d'Italia, 56 Giavera del Montello (Treviso) (IT) 2001 12 12 2002 04 08 2003 01 23	18, 25, 28	773606 Biosil SAINT-GOBAIN ISOVER G+H AG Bürgermeister-Grünzweig-Strasse 1 Ludwigshafen (DE) 2001 08 20 2002 04 08 2003 01 23	17
773570 IP CFE: 27.1.1 ITALPRESSE INDUSTRIE s.r.l. Via Trento, 178 CAPRIANO DEL COLLE (Brescia) (IT) 2001 12 07 2002 04 08 2003 01 23	07	773611 ALEXANDRION S.C. BELLES MARKS CONSULTING S.R.L. Str. Ion Miorescu nr. 16, jud. Prahova Ploiesti (RO) 2001 12 27 2002 04 08 2003 01 23	32, 35, 39
		773613 LOUIS WIDMER Louis Widmer AG 5, Rietbachstrasse Schlieren (CH) 2002 01 23 2002 04 08 2003 01 23	03, 05
		773617 domodor CFE: 24.15.3, 27.5.1 OPTIMA Albrecht Drechsler GmbH & Co. KG Frimmersdorf 46 Vestenbergsgreuth (DE) 2001 10 10 2002 04 08 2003 01 23	06, 19
		773618 YKK MUSTAFA ÖZDEMİR Kazim Karabekir Mahallesi, Valide Suyu Caddesi, 916 Sokak No: 21 KÜÇÜKKÖY - ISTANBUL (TR) 2001 12 31 2002 04 08 2003 01 23	25

773619 R RUTKAY CFE: 26.11.3, 27.5.1 25 RUTKAY MODA TEKSTIL SANAYI VE DIS TICARET LIMITED SIRKETI Çaglayan Mahallesi, Basaran Caddesi, Yavuz Sokak No: 36 KAGITHANE-ISTANBUL (TR) 2001 12 31 2002 04 08 2003 01 23	773704 BSCHÜSSIG CFE: 5.7.2, 6.1.2, 8.7.11, 30 25.1.19, 27.5.1 Hero Postfach Lenzburg 1 (CH) 2001 11 15 2002 04 22 2003 01 24
773625 BIMETAL CFE: 27.5.1, 29.1.2, 29.1.8 07, 09, 11 S.I.R.A. SPA 11, via Bellini Rastignano (Bologna) (IT) 2001 12 20 2002 04 08 2003 01 23	773707 New Fresh CFE: 27.5.1 11 ARTEL S.P.A. 34, viale dell'Artigianato San Vito Di Leguzzano (Vicenza) (IT) 2001 12 12 2002 04 22 2003 01 24
773640 CALUMA 05 Syngenta Participations AG Schwarzwaldallee 215 Basel (CH) 2002 01 23 2002 04 08 2003 01 23	773708 PARFAITEMENT! 03 BOURJOIS 12-14, rue Victor Noir NEUILLY SUR SEINE (FR) 2001 12 13 2002 04 22 2003 01 24
773641 feedback new.media.business 09, 35, 37, 38, 41, 42 CFE: 26.11.3, 27.5.1 Feedback AG Im Gewerbepark C55 Regensburg (DE) 2001 06 08 2002 04 08 2003 01 23	773709 italfa CFE: 24.17.25, 27.5.1 01, 02, 04 QUINN ITALIANA S.r.l. 18, Via Sbodio Milano (IT) 2001 10 11 2002 04 22 2003 01 24
773646 Pizza Waikiki 30 Joey's International B.V. Keizersgracht 62-64 Amsterdam (NL) 2001 11 30 2002 04 08 2003 01 23	773711 SIXTUMED 03, 05 Sixtuswerke Fritz Becker GmbH & Co. 3, Urtlbachstrasse Schliersee (DE) 2001 09 07 2002 04 22 2003 01 24
773649 AS VENTURE MEDIA CONTENT CAPITAL CFE: 26.4.4, 27.5.1, 29.1.3 35, 36, 38, 41, 42 Axel Springer Verlag AG 50, Kochstrasse, Berlin (DE) 2001 02 13 2002 04 08 2003 01 23	773712 DIAPHANE 14 Swatch AG (Swatch SA) (Swatch Ltd.) 94, rue Jakob Stämpfli Biel/Bienne (CH) 2002 01 22 2002 04 22 2003 01 24
773650 STEINIGKE 09, 11, 35 Bernd Steinigke Andreas-Bauer-Strasse 5 Waldbüttelbrunn (DE) 2001 05 02 2002 04 22 2003 01 24	773714 KEOLIS 35, 39, 42 KEOLIS 55-57, avenue de Colmar RUEIL-MALMAISON (FR) 2001 10 03 2002 04 22 2003 01 24
773654 EB BONECHI CFE: 25.1.15, 27.5.1 09, 16, 20, 41 CASA EDITRICE BONECHI S.R.L. Via dei Cairoli, 18/b FIRENZE (IT) 2001 11 12 2002 04 22 2003 01 24	773719 PROSTASUN 33 VALOSUN, spol. s r.o. Lomená 17 Brno (CZ) 2001 11 23 2002 04 22 2003 01 24
773655 JUPÍK CFE: 26.1.2, 26.1.5, 27.5.1 32 SANTA NÁPOJE, Krnov, a.s. Za drahou 1 Krnov (CZ) 2001 08 28 2002 04 22 2003 01 24	773723 XELION X PLATFORM 35, 36, 42 Xelion SIM S.p.A. Via Livio Cambi 1 MILANO (IT) 2001 09 19 2002 04 22 2003 01 24
773657 Schlick CFE: 3.2.1, 26.1.1, 27.5.1 06, 07 Düsen-Schlick GmbH Hutstrasse 4 Untersiema (DE) 2001 12 18 2002 04 22 2003 01 24	773731 Un dimanche f Venise par Kallisté PAR kallisté CFE: 6.7.11, 7.5.2, 25.1.9, 26.4.2, 26.4.7, 18, 25 27.5.1 KALLISTE' S.P.A. 21, Via Emilia Ovest ALSENO (PIACENZA) (IT) 2001 12 17 2002 04 22 2003 01 24
773659 ELUMIS 05 Syngenta Participations AG Schwarzwaldallee 215 Basel (CH) 2002 01 23 2002 04 22 2003 01 24	773743 IMESA CFE: 27.1.1, 27.5.1 09 I.M.E.S.A. S.P.A. 14, Via G. Di Vittorio JESI (IT) 2001 12 17 2002 04 22 2003 01 24
773660 LUMESTRA 05 Syngenta Participations AG Schwarzwaldallee 215 Basel (CH) 2002 01 23 2002 04 22 2003 01 24	773745 PULPE DE SOLEIL 03 BOURJOIS 12-14, rue Victor Noir NEUILLY SUR SEINE (FR) 2001 12 13 2002 04 22 2003 01 24
773663 SPIRIT OF ADVENTURE CFE: 6.1.2, 14, 21 26.1.2, 27.1.1 Product Plus International Limited Unit 9 South Bank Business Centre, Ponton Road London SW8 5BL (GB) 2001 09 24 2002 04 22 2003 01 24	773747 Alcatel OmniPCX 09 ALCATEL 54, rue La Boétie PARIS (FR) 2001 12 13 2002 04 22 2003 01 24
773674 Sysmex CFE: 27.5.1 35, 37, 42 SYSMEX CORPORATION 5-1, Wakinohama-Kaigandori 1-chome, Chuo-ku, Kobe-shi Hyogo 651-0073 (JP) 2001 10 25 2002 04 22 2003 01 24	773749 FRONTLINE COMBO 05 MERIAL 17, rue Bourgelat, LYON (FR) 2001 12 11 2002 04 22 2003 01 24
773687 Espuelo 30, 32, 33 Anton Riemerschmid Weinbrennerei und Likörfabrik GmbH & Co. KG Justus-von-Liebig-Straße 12-14 Erding (DE) 2001 09 04 2002 04 22 2003 01 24	773751 INDUSTRIE MECCANICHE DI ALANO IMA CFE: 26.4.2, 27.5.1 11 INDUSTRIE MECCANICHE DI ALANO S.r.l. 78/A, Via Ritonda SAN BONIFACIO (VR) (IT) 2001 12 20 2002 04 22 2003 01 24
773692 POLIZZI CFE: 5.7.19, 5.11.1, 6.19.1, 29 24.1.5, 25.1.6, 25.1.9 POLIZZI Michela Via Niscemi, 148 CALTANISSETTA (IT) 2001 10 02 2002 04 22 2003 01 24	773759 PERIDON 05 PIERRE FABRE SANTE 45, place Abel Gance, BOULOGNE (FR) 2001 12 20 2002 04 22 2003 01 24

773767 MSF	36, 41, 42	
BUREAU INTERNATIONAL DE MEDECINS SANS FRONTIERES association internationale sans but lucratif Rue de la Tourelle 39 Bruxelles (BE)		
2001 12 07	2002 04 22	2003 01 24
773774 LG LASER GAME CFE: 26.1.2, 26.1.6, 27.5.1, 29.1.1, 29.1.8	25, 28, 35, 41, 42	
LASER GAME EQUIPEMENT (SARL) 14, rue Colonel Dumont GRENOBLE (FR)		
2001 12 20	2002 04 22	2003 01 24
773776 Batavia	01, 09, 28	
Batavia Multimedia Aktiengesellschaft 1, Niedernhart Tiefenbach (DE)		
2001 08 20	2002 04 22	2003 01 24
773777 REHBAND CFE: 26.1.1, 26.1.4, 26.11.2, 27.5.1	05, 10, 28	
Rehband Anatomiska AB P.O. Box 7044 Sollentuna (SE)		
2001 11 07	2002 04 22	2003 01 24
773781 ANTICA MACELLERIA FALORNI	29	
CFE: 25.1.15, 25.3.1, 27.5.1 ANTICA MACELLERIA FALORNI di Bencistf Lorenzo & Stefano S.n.c. Pizza G. Matteotti 69/71 GREVE IN CHIANTI (FIRENZE) (IT)		
2001 11 21	2002 04 22	2003 01 24
773783 ESP	09, 12	
DaimlerChrysler AG Epplestrasse 225 Stuttgart (DE)		
2001 12 20	2002 04 22	2003 01 24
773790 WORLD OF SUCCESS CFE: 1.5.15, 26.4.2, 27.5.1, 29.1.2, 29.1.4, 29.1.8	03, 05, 09, 16, 25, 28, 29, 30, 32, 35, 38, 41, 42	
Peter W. Kimmel Le Mirabel, 4 Avenue de Citronniers Monte Carlo (MC)		
2001 08 30	2002 04 22	2003 01 24
773791 CFE: 3.11.10	02, 17	
Weilburger Graphics GmbH 5, Am Rosenbühl Gerhardshofen (DE)		
2001 08 14	2002 04 22	2003 01 24
773792 ALTER EGO	30	
I.D.C. Holding, a.s. Drienová 3 Bratislava (SK)		
2001 10 16	2002 04 22	2003 01 24
773793 Alpenliebe CFE: 6.19.1, 8.1.19, 26.4.2, 27.5.1, 29.1.3, 29.1.4, 29.1.7	30	
PERFETTI VAN MELLE S.P.A. Via XXV Aprile, 7 LAINATE (IT)		
2001 10 30	2002 04 22	2003 01 24
773794 Diptronic	09	
Liquip Sales Pty Limited 13 Hume Road SMITHFIELD NSW 2164 (AU)		
2001 11 12	2002 04 22	2003 01 24
773795 GRADIMENTO	30	
I.D.C. Holding, a.s. Drienová 3 Bratislava (SK)		
2001 12 13	2002 04 22	2003 01 24
773803 wise worldwide insurance e-commerce	09, 16, 38, 42	
CFE: 1.15.9, 26.4.2, 26.4.10, 27.5.1, 29.1.1, 29.1.4, 29.1.6 Worldwide Insurance Electronice Commerce, en abrégé „WISe“, société coopérative à responsabilité limitée Boulevard du Souverain 100-6 Bruxelles (BE)		
2001 08 13	2002 04 22	2003 01 24
773806 COOLFLOW	10	
Janssen Pharmaceutica N.V. Turnhoutseweg 30 Beerse (BE)		
2001 11 28	2002 04 22	2003 01 24
773812 O ROLLON CFE: 27.5.1	07	
ROLLON S.p.A. Via G. Di Vittorio, 307/23 SESTO SAN GIOVANNI (MI) (IT)		
2001 11 27	2002 04 22	2003 01 24
773813 Sek CFE: 26.4.1, 27.5.1, 29.1.4	29, 30, 32	
SEK SÜT ENDÜSTRISI KURUMU SANAYI VE TICARET ANONIM SIRKETI E-5 Karayolu Üzeri Kuleli Mevki Yenibosna/Istanbul (TR)		
2002 01 21	2002 04 22	2003 01 24
773818 EASY BRUSH	01, 16	
Loctite Deutschland GmbH Arabellastrasse 17 München (DE)		
2001 12 10	2002 04 22	2003 01 24
773819 POCKET CONNECT	09, 38	
Lexibook L.E.S. S.A. 2, avenue de Scandinavie, ZA de Courtaboeuf Les Ulis (FR)		
2001 12 11	2002 04 22	2003 01 24
773822 ENVIE DE CHINOIS ?	29, 30, 42	
GENERALE TRAITEUR 13/15, rue du Pont des Halles RUNGIS (FR)		
2001 12 17	2002 04 22	2003 01 24
773823 Junior CFE: 26.4.2, 27.5.1, 29.1.2, 29.1.15	16, 28, 41	
Junior.TV GmbH & Co. KG Betastrasse 11 Unterföhring (DE)		
2001 12 06	2002 04 22	2003 01 24
773826 SHINE CONTRAST	03	
L'OREAL 14, rue Royale PARIS (FR)		
2001 12 11	2002 04 22	2003 01 24
773853 BEACH LOOK	03, 21	
Henkel KGaA Henkelstrasse 67 Düsseldorf (DE)		
2001 12 19	2002 04 22	2003 01 24
773854 BIMOSET	01	
BIM KEMI AB Box 3102 Stenkullen (SE)		
2002 01 22	2002 04 22	2003 01 24
773857 Parmeso	29	
Allgäuland-Käsereien GmbH Ahegg 22 Wangen (DE)		
2001 12 21	2002 04 22	2003 01 24
773858 CREA PACK SWITZERLAND	16	
CFE: 10.3.10, 27.5.1, 29.1.15 Peter Pfaff Reinacherstrasse 267 Basel (CH)		
2001 08 20	2002 04 22	2003 01 24
773861 URGO CFE: 27.5.1	03, 05, 10	
LABORATOIRES D'HYGIENE ET DE DIETETIQUE (L.H.D.) 42, rue de Longvic CHENOVE (FR)		
2001 12 13	2002 04 22	2003 01 24
773862 Hanseat	31	
Rosen-Tantau Mathias Tantau Nachfolger Tornescher Weg 13 Uetersen (DE)		
2001 12 14	2002 04 22	2003 01 24
773868 PREMIUMZINC CFE: 26.4.3, 27.5.1, 29.1.4, 29.1.6	06, 37, 42	
UMICORE, société anonyme Rue du Marais 31 Bruxelles (BE)		
2001 12 14	2002 04 22	2003 01 24
773872 Drehfix	06, 19	
Schiedel GmbH & Co. Lerchenstraße 9, München (DE)		
2001 12 20	2002 04 22	2003 01 24
773877 Metfogamma	03, 05	
Wörwag Pharma GmbH & Co. KG 7, Calwerstrasse Böblingen (DE)		
2001 12 04	2002 04 22	2003 01 24

773879 C'EST PETIT! CFE: 24.17.15, 26.4.18, 27.5.1 MAGLIFICIO ADELE SOC. COOP. A.R.L. P.A. Via Malatesta 4 IMOLA (BOLOGNA) (IT) 2001 10 08 2002 04 22 2003 01 24	09, 18, 25	
773890 LAM PLAN POLISHING TECHNOLOGY CFE: 26.1.2, 27.5.1 LAM PLAN 7, rue des Jardins Gaillard (FR) 2001 12 12 2002 04 22 2003 01 24	03, 04, 07	
773891 STILGRES TILEGRES CFE: 7.15.5, 27.1.1, 27.5.1 BIZTILES ITALIA S.p.A. Strada delle Fornaci, 20 MODENA (IT) 2001 10 31 2002 04 22 2003 01 24	19	
773896 AIR Action CFE: 1.15.23, 26.4.2, 27.5.1, 29.1.4, 29.1.6 PERFETTI VAN MELLE S.P.A. Via XXV Aprile, 7 LAINATE (IT) 2001 09 12 2002 04 22 2003 01 24	30	
773897 PHARMA AVALANCHE CFE: 26.2.1, 27.5.1 Pharma AVALANCHE s.r.o. Platnéřská c. org. 2 c.p. 191 Praha 1 (CZ) 2001 08 28 2002 04 22 2003 01 24	05, 35	
773904 CONCEPT QUATTRO FINISHING TOUCHES FOR DECORATION CFE: 26.4.2, 26.4.7, 27.5.1, 27.7.1 JEAN PAUL LEVAN NV Neerstraat 18 Avelgem (BE) 2001 11 28 2002 04 22 2003 01 24	02, 37	
773905 LEUKOSTAR Novartis AG Bâle (CH) 2002 01 18 2002 04 22 2003 01 24	05	
773908 GORE-TEX EXACTGRIP W.L. Gore & Associates GmbH 22, Hermann-Oberth-Strasse Putzbrunn (DE) 2001 12 20 2002 04 22 2003 01 24	24, 25	
773916 CFE: 4.5.3, 26.1.2, 26.1.4 BENETTON GROUP S.P.A. Via Villa Minelli, 1 PONZANO VENETO (Treviso) (IT) 2001 12 11 2002 04 22 2003 01 24	16	
773917 Soltera CFE: 9.1.8, 26.13.25, 27.5.118, 19, 20, 22, 24, 28 29.1.1, 29.1.3 CASTORAMA Z.I. Templemars TEMPLEMARS (FR) 2001 12 21 2002 04 22 2003 01 24		
773919 STAND POINT AMMATURO, Donato 558, Via Nuova Sarno PALMA CAMPANIA (NAPOLI) (IT) 2001 12 20 2002 04 22 2003 01 24	03, 18, 25	
773926 CFE: 28.5.0 OBŠHCHESTVO S OGRANICHENNOI OTVETSTVENNOSTYU „Fabrika morojenogo “KRAIS” 7 km. Eniseiskogo trakta, g. Krasnojarsk (RU) 2001 12 03 2002 04 22 2003 01 24	30, 42	
773927 RELAYMATIC RELAIS H 126, rue Jules Guesde LEVALLOIS PERRET (FR) 2001 12 21 2002 04 22 2003 01 24	09	
773932 CFE: 28.5.0 OLIVE LINE INTERNATIONAL, S.L. Orense, 85 MADRID (ES) 2002 01 04 2002 04 22 2003 01 24	29, 30	
773934 SEDUCENTE CFE: 26.4.18, 27.5.1 LG TRADE a.s. Na Horici 65 Dobrovíz (CZ) 2001 09 20 2002 04 22 2003 01 24	09	
773936 d-Gate datanorm Software GmbH 13 Jechtinger Strasse Freiburg (DE) 2001 10 18 2002 04 22 2003 01 24	09, 16, 35, 42	
773943 TERRA VERDE Întreprinderea mixta „CRICOVA-ACOREX“ S.A. Str. Ungureanu nr. 3 com. Cricova, mun. Chisinau (MD) 2001 12 27 2002 04 22 2003 01 24	33	
773945 LUCKY NUMBERS Swisscom Mobile AG Schwarztorstrasse 61 Bern (CH) 2001 12 20 2002 04 22 2003 01 24	35, 38, 41, 42	
773952 Surya CFE: 26.1.2, 27.5.1 CASTORAMA Z.I. Templemars TEMPLEMARS (FR) 2001 12 21 2002 04 22 2003 01 28	11	
773960 BIBSERVE Compagnie Générale des Etablissements MICHELIN - MICHELIN & CIE 12, Cours Sablon CLERMONT-FERRAND CEDEX 09 (FR) 2001 12 12 2002 04 22 2003 01 28	35, 36, 39, 42	
773962 RENAISSANCE Alcon, Inc. Bösch 69 Hünenberg (CH) 2002 01 10 2002 04 22 2003 01 28	10	
773964 CONSERVAS ORTIZ EL VELERO CFE: 6.3.1, 18.3.2, 26.1.1, 26.1.5, 27.5.1, 29.1.1, 29.1.2, 29.1.4 SOGEPROMA, S.L. Avda. Doctor Arce, 14 MADRID (ES) 2001 10 04 2002 04 22 2003 01 28	29, 30, 31	
773965 MACWOOD INTERFORCE LIMITED 2/F Sing Ho Finance Building, 166/168 Gloucester Road Wanchai - Hong Kong (CN) 2002 01 04 2002 04 22 2003 01 28	09, 11	
773971 NI VU, NI CONNU BOURJOIS 12-14, rue Victor Noir NEUILLY-SUR-SEINE (FR) 2001 12 13 2002 04 22 2003 01 28	03	
773973 SERENE Novartis AG Basel (CH) 2002 01 18 2002 04 22 2003 01 29	09	
773974 Original Willisauer CFE: 26.4.2, 27.5.1 DIWISA Distillerie Willisau SA Menznauerstrasse 23, Willisau (CH) 2002 01 24 2002 04 22 2003 01 28	33	
773976 CONTAINS MEFENOXAM CFE: 26.1.1, 26.1.5, 26.4.9, 26.4.10, 26.7.1, 27.5.1 Syngenta Participations AG Schwarzwaldallee 215 Basel (CH) 2002 01 10 2002 04 22 2003 01 28	05	
773977 BT&T LIFE BT & T Technologie Holding AG Dufourpark, Rötelistrasse 16 St. Gallen (CH) 2002 01 15 2002 04 22 2003 01 28	36	
773982 CHROME CHROME IMAGING SA 3, rue Hugo-de-Senger Genève (CH) 2001 12 18 2002 04 22 2003 01 28	37, 42	
773995 F CFE: 27.5.1 FERRETTI S.P.A. Via Irma Bandiera n. 62 CATTOLICA (RIMINI) (IT) 2001 12 21 2002 04 22 2003 01 28	12, 25, 28	

774005 CATUS CFE: 27.3.1, 27.5.1	05, 29, 30, 32, 39
CATUS, spol. s r.o. Kyjovská 1598 Havlickuv Brod (CZ)	
2001 10 01	2002 04 22 2003 01 29
774010 LEXEL ABC	09, 37, 42
Lexel A/S Ny Kongensgade 11 Copenhagen K (DK)	
2001 09 13	2002 04 22 2003 01 28
774015 grisport CFE: 27.5.1	09
GRISPORT S.p.A. Via Erega, 1, CASTELCUCCO (Treviso) (IT)	
2001 12 20	2002 04 22 2003 01 28
774024 LEX	01, 03, 05
Léciva, a.s. Dolní Mecholupy 130 Praha 10 (CZ)	
2001 10 22	2002 04 22 2003 01 28
774025 VICINI	09, 14
VICINI S.p.A. Via dell'Artigianato 28 San Mauro Pascoli (IT)	
2001 12 14	2002 04 22 2003 01 28
774034 Calgon CFE: 19.7.1, 29.1.2, 29.1.4	01, 03
Reckitt Benckiser N.V. De Fruittuinen 2-12 Hoofddorp (NL)	
2001 12 04	2002 04 22 2003 01 28
774035 HISTOMER CFE: 26.4.3, 26.11.2, 27.5.1	03
Histo Lab sagl 7, rue du Marché Genève (CH)	
2002 01 10	2002 04 22 2003 01 28
774038 ISANA	03
Dirk Rossmann GmbH Isernhägener Str. 16, Burgwedel (DE)	
2001 12 14	2002 04 22 2003 01 28
774040 RIBUSPIR	05
CHIESI FARMACEUTICI S.P.A. Via Palermo, 26/A PARMA (PR) (IT)	
2001 12 21	2002 04 22 2003 01 28
774042 IL CAFFÈ DI CAFFÈ MAURO	11, 30
CFE: 5.7.1, 11.3.1, 25.1.9, 27.1.1	
MAURO DEMETRIO S.p.A. Zona Industriale Villa San Giovanni (RC) (IT)	
2002 01 04	2002 04 22 2003 01 28
774043 Diagram CFE: 26.4.1, 26.7.15, 27.5.1, 29.1.1, 29.1.8	19, 27
CASTORAMA Z.I. Templemars TEMPLEMARS (FR)	
2001 12 21	2002 04 22 2003 01 28
774051 HYDROSCAND	06, 07, 17
HYDROSCAND AB Harpsundsvägen 201 BANDHAGEN (SE)	
2001 11 30	2002 04 22 2003 01 28
774052 Via Castello	19
Peter Geiger 160, Regensburger Strasse Neumarkt Opf. (DE)	
2001 10 23	2002 04 22 2003 01 28
774055 SEALPAC CFE: 27.5.1	07
Sealpac International B.V. Réaumurstraat 13 Harderwijk (NL)	
2001 12 06	2002 04 22 2003 01 28
774061 PREGOCLIC	06, 08, 19
DEMP B.V. Hagenweg 1F Vianen (NL)	
2001 12 07	2002 04 22 2003 01 28
774062 OPTOSEAL	09
HOLOGRAM INDUSTRIES SA Parc d'Activités Gustave Eiffel, 22 rue de l'Europe, Bussy-Saint-Georges MARNE LA VALLEE CEDEX 3 (FR)	
2001 09 13	2002 04 22 2003 01 28
774065 CFE: 17.1.1, 26.1.1, 26.1.6, 26.4.1, 26.4.10	16, 35, 41
Messe München GmbH 2, Am Messesee, München (DE)	
2001 12 11	2002 04 22 2003 01 28
774073 CFE: 26.3.23	12
PIRELLI PNEUMATICI S.P.A. Viale Sarca 222 MILANO (MI) (IT)	
2001 10 12	2002 04 22 2003 01 28
774075 bel bébé CFE: 1.15.11, 27.5.1	08, 21, 25, 28
CLEMENTONI S.P.A. Zona Industriale Fontenoce RECANATI (MC) (IT)	
2001 10 18	2002 04 22 2003 01 28
774077 ambiance CFE: 26.1.2, 26.1.10, 26.3.23, 27.5.1, 29.1.2, 29.1.4	11
CASTORAMA Z.I. Templemars TEMPLEMARS (FR)	
2001 12 21	2002 04 22 2003 01 28
774078 OPTOPROOF	09, 16
HOLOGRAM INDUSTRIES SA Parc d'Activités Gustave Eiffel, 22 rue de l'Europe, Bussy-Saint-Georges MARNE LA VALLEE CEDEX 3 (FR)	
2001 09 13	2002 04 22 2003 01 28
774080 OPTOFOIL	09
HOLOGRAM INDUSTRIES SA Parc d'Activités Gustave Eiffel, 22 rue de l'Europe, Bussy-Saint-Georges MARNE LA VALLEE CEDEX 3 (FR)	
2001 09 13	2002 04 22 2003 01 28
774082 ALPHAGRAM	09, 16
HOLOGRAM INDUSTRIES SA Parc d'Activités Gustave Eiffel, 22 rue de l'Europe, Bussy-Saint-Georges MARNE LA VALLEE CEDEX 3 (FR)	
2001 09 13	2002 04 22 2003 01 28
774084 PIOLEX	01, 03, 05
Léciva, a.s. Dolní Mecholupy 130, Praha 10 (CZ)	
2001 11 23	2002 04 22 2003 01 28
774085 P7 CFE: 26.3.23, 27.5.1, 27.7.1	12
PIRELLI PNEUMATICI S.P.A. Viale Sarca 222 MILANO (MI) (IT)	
2001 10 11	2002 04 22 2003 01 28
774086 triamun CFE: 25.1.25, 26.1.6, 27.5.1	38, 42
Triamun AG Untermattweg 8 Bern (CH)	
2001 12 11	2002 04 22 2003 01 29
774087 Ki CFE: 26.3.23, 27.1.1	35, 38, 42
Prosoft AB Haninge (SE)	
2001 10 05	2002 04 22 2003 01 29
774093 SUNSTORM	31
Syngenta Participations AG Schwarzwaldallee 215 Basel (CH)	
2002 01 23	2002 04 22 2003 01 29
774096 m-Barq CFE: 20.5.7, 27.5.1, 29.1.1, 29.1.6	09, 39
Deutsche Lufthansa AG Von-Gablenz-Strasse 2-6 Köln (DE)	
2001 08 07	2002 04 22 2003 01 29
774097 ULNTF	07, 11
ALSTOM Power Boiler GmbH 712, Augsburg Strasse Stuttgart (DE)	
2001 09 12	2002 04 22 2003 01 29
774098 STAMPING CLUB	38, 41, 42
AutoForm Engineering GmbH Dorfwiesenstrasse 7 Neerach (CH)	
2001 12 07	2002 07 01 2003 01 29
774099 tricky CFE: 25.1.15, 27.5.1	06, 07, 08, 17, 19
Crasser Maschinen GmbH Anger 33 Naila (DE)	
2001 07 13	2002 07 01 2003 01 29
774115 ALTAVISION	09, 41, 42
ALTA A/S Danneskiold-Samsøes Allé 57 Copenhagen K. (DK)	
2002 01 11	2002 07 01 2003 01 29

774116 ATL Art of Transport Logistics CFE: 26.2.1, 26.2.5, 27.5.1, 29.1.1, 29.1.8 ATL Czech s.r.o. Eliscino nábreží 375, Hradec Králové (CZ) 2001 07 30 2002 07 01 2003 01 29	39	774184 BIOHIT Biohit Oyj Laippatie 1 Helsinki (FI) 2001 11 02 2002 07 01 2003 01 29	05, 09, 10, 42
774119 GALANTIN Aktisionerno droujestvo „SOPHARMA“ 16, oulitsa „Iliensko chausse“ SOFIA (BG) 2001 11 15 2002 07 01 2003 01 29	05	774190 HUBER+SUHNER Huber+Suhner AG Degersheimerstrasse 16, Herisau (CH) 2001 09 11 2002 07 01 2003 01 29	09, 17, 19
774125 SURACTIF EXCELLENCE Lancaster Group GmbH Fort Malakoff Park, Rheinstrasse 4E Mainz (DE) 2001 11 06 2002 07 01 2003 01 29	03	774193 HOGAN CFE: 3.7.17, 24.11.14, 27.5.1 TOD'S S.P.A. Via Filippo della Valle 1 SANT'ELPIDIO A MARE (AP) (IT) 2001 12 18 2002 07 01 2003 01 29	03, 09, 18, 25
774128 AVON PUR BLANCA AVON PRODUCTS INC. 1345 Avenue of the Americas NEW YORK, NY 10105-0196 (US) 2001 12 18 2002 07 01 2003 01 29	03	774195 GLOBALITY DKV Deutsche Krankenversicherung AG Aachener Strasse 300 Köln (DE) 2001 11 29 2002 07 01 2003 01 29	35, 36, 38, 39, 41, 42
774129 TIME TO PLAY Mülhens GmbH & Co. KG 241-245, Venloer Strasse, Köln (DE) 2001 12 13 2002 07 01 2003 01 29	03	774197 LURPAK LIGHTER Mejeriforeningen Danish Dairy Board Frederiks Allé 22 Aarhus C (DK) 2002 01 10 2002 07 01 2003 01 29	29
774135 SPEED GENERATION Compagnie Générale des Etablissements MICHELIN - MICHELIN & CIE 12, Cours Sablon CLERMONT-FERRAND CEDEX 09 (FR) 2001 12 20 2002 07 01 2003 01 29	12	774199 m & k CFE: 24.17.25, 27.5.1 RENO Sportswear Handels GmbH Ratzinger Weg 26 Waldkirchen (DE) 2001 12 20 2002 07 01 2003 01 29	25
774140 NICEM NICEM S.p.A. Via Togliatti, 38 SENAGO (MILANO) (IT) 2001 12 20 2002 07 01 2003 01 29	07, 11	774201 CFE: 10.5.1 Janssen Pharmaceutica N.V. Turnhoutseweg 30 Beerse (BE) 2001 12 14 2002 07 01 2003 01 29	21
774162 BIMACID BIMA 83 14, rue Jeanne d'Asnières CLICHY (FR) 2001 12 13 2002 07 01 2003 01 29	02	774204 CFE: 5.1.3, 5.3.16, 29.1.3, 29.1.4 Société des Produits Nestlé S.A. VEVEY (CH) 2002 01 29 2002 07 01 2003 01 29	32
774167 ENVIRO-CHEMIE CFE: 1.5.2, 14.3.3, 26.4.2, 27.5.1 Enviro-Chemie GmbH 9, In den Leppsteinswiesen Roßdorf (DE) 2001 09 18 2002 07 01 2003 01 29	01, 07, 37, 42	774209 P PRO CFE: 26.4.2, 27.5.1 B & Q Plc Portswood House, 1 Hampshire Corporate Park, Chandlers Ford Eastleigh, Hants, SO53 3YX (GB) 2001 08 21 2002 07 01 2003 01 29	07, 08, 09, 11
774171 Cefamadar Cefak KG Ostbahnhofstrasse 15 Kempten (DE) 2001 12 19 2002 07 01 2003 01 29	05	774211 MICROIDENTT ACG Aktiengesellschaft für Chipkarten und Informationssysteme Dantestrasse 4-6 Wiesbaden (DE) 2001 10 19 2002 07 01 2003 01 29	09, 42
774173 Cefatec Cefak KG Ostbahnhofstrasse 15 Kempten (DE) 2001 12 19 2002 07 01 2003 01 29	05	774213 ORBEXA EURAND INTERNATIONAL S.P.A. Piazzale Marengo, N. 8 Milano (IT) 2001 12 20 2002 07 01 2003 01 29	01, 05, 42
774174 Cefatox Cefak KG Ostbahnhofstrasse 15 Kempten (DE) 2001 12 19 2002 07 01 2003 01 29	05	774229 SpecialLight CFE: 25.1.15, 26.3.4, 27.5.1 Massive, naamloze vennootschap Uilenbaan 200 Wommelgem (BE) 2001 11 29 2002 07 01 2003 01 29	11, 16, 35
774175 Cefakliman Cefak KG Ostbahnhofstrasse 15 Kempten (DE) 2001 12 19 2002 07 01 2003 01 29	05	774230 RACIO CFE: 27.5.1 RACIO, s.r.o. Národních hrdinu 22 Breclav (CZ) 2001 10 22 2002 07 01 2003 01 29	29, 30, 32
774176 Cefabene Cefak KG Ostbahnhofstrasse 15 Kempten (DE) 2001 12 19 2002 07 01 2003 01 29	05	774235 UNI SEX ATHLETIC THE SPORTSWEAR COMPANY CFE: 2.1.25, 27.5.1 UNCLE SAM a.s. Konevova 136/1704 Praha 3 (CZ) 2001 11 27 2002 07 01 2003 01 31	03, 18, 25
774177 Cefanorm Cefak KG Ostbahnhofstrasse 15 Kempten (DE) 2001 12 19 2002 07 01 2003 01 29	05	774240 hohes C CFE: 5.7.2, 5.7.11, 8.1.25, 19.3.3, 27.5.1, 29.1.1, 29.1.2, 29.1.3 Eckes-Granini GmbH & Co. KG Ludwig-Eckes-Allee 6 Nieder-Olm (DE) 2001 10 10 2002 07 01 2003 01 31	29, 30
774181 IPS ERIS Ivoclar Vivadent AG Bendererstrasse 2 Schaan (LI) 2001 12 17 2002 07 01 2003 01 29	05, 10	774242 MATILDE CAFÉ CFE: 26.4.2, 26.4.7, 27.5.1 Arla Foods amba Skanderborgvej 277 Viby J (DK) 2002 01 23 2002 07 01 2003 01 31	29, 30, 32
774182 AGUA MASSIMO DUTTI GRUPO MASSIMO DUTTI, S.A. Avda. de la Diputacion, Edificio Inditex ARTEIXO - LA CORUÑA (ES) 2002 01 10 2002 07 01 2003 01 29	03		

774243 SCANOMAT	09, 11	774323 orangeblue	06, 09, 11, 12, 16, 18, 25, 28, 35, 37, 39, 41, 42
Scanomat A/S Vibe Allé 3 Kokkedal (DK)		Wolfgang Tofing 4, Zobtenweg Verl (DE)	
2002 01 18	2002 07 01	2001 10 02	2002 07 01
			2003 01 31
774246 Duosync	06, 20	774324 artdor CFE: 7.3.1, 20.1.15, 25.1.15, 26.1.1, 27.5.1	06, 19
GEZE GmbH 21-29, Reinhold-Vöster-Strasse Leonberg (DE)		artdor d.o.o. Buzinska cesta 54 Zagreb (HR)	
2001 08 10	2002 07 01	2001 11 16	2002 07 01
			2003 01 31
774249 Westdeutsche ImmobilienBank	35, 36, 41	774325 RENT-A-PROFESSIONAL!	35, 37, 38, 42
CFE: 26.4.2, 26.4.11, 27.5.1		CFE: 24.17.1, 27.5.1	
Westdeutsche ImmobilienBank 46, Grosse Bleiche Mainz (DE)		RENT-A-PROFESSIONAL GmbH c/o Birchmeier Yves Eichstrasse 33 Cham (CH)	
2001 08 15	2002 07 01	2001 09 21	2002 07 01
			2003 01 31
774257 Grégoire Besson CFE: 25.1.15, 26.4.4, 26.4.9, 27.5.1	07	774326 Guseppe CFE: 26.4.18, 27.5.1	29, 30, 31
ETABLISSEMENTS GREGOIRE BESSON ET CIE Montigne sur Moine MONTFAUCON SUR MOINE (FR)		GUSEPPE, a.s. Rokytnice 41 Rokytnice v Orlických horách (CZ)	
2001 12 21	2002 07 01	2001 11 20	2002 07 01
			2003 01 31
774262 PIACERE Vismara CFE: 5.3.11, 25.1.15, 26.4.4, 26.4.7, 27.5.1	29, 30, 33	774327 Christkindles	32, 33
AGRI-FOOD HOLDING S.A., société anonyme Rue Beaumont 17 Luxembourg (LU)		Thomas & Gerstacker GmbH & Co. KG 31, Siegeldorfer Strasse Nürnberg (DE)	
2001 12 14	2002 07 01	2001 12 11	2002 07 01
			2003 01 31
774264 Fosetyl Syner + CFE: 24.17.5, 26.1.2, 27.3.1, 27.5.1, 29.1.3, 29.1.4	05	774329 RAIL4CHEM	39
Aventis CropScience SA 55, avenue René Cassin LYON (FR)		rail4chem GmbH Berliner Platz 6-8 Essen (DE)	
2001 12 20	2002 07 01	2002 01 02	2002 07 01
			2003 01 31
774265 ProSiebenSat.1 Media AG CFE: 27.5 03, 09, 11, 12, 14, 16, 18, 20, 21, 24, 25, 26, 27, 28, 29, 30, 32, 33, 34, 35, 36, 38, 41, 42	03, 09, 11, 12, 14, 16, 18, 20, 21, 24, 25, 26, 27, 28, 29, 30, 32, 33, 34, 35, 36, 38, 41, 42	774331 WonderClean	01, 11, 19, 20
ProSiebenSat.1 Media AG 7, Medienallee Unterföhring (DE)		DEMP B.V. Hagenweg 1F Vianen (NL)	
2001 03 21	2002 07 01	2001 12 20	2002 07 01
			2003 01 31
774268 SUCCESSLASER	03	774333 C45	09
GUERLAIN S.A. 68, avenue des Champs-Élysées PARIS (FR)		Siemens Aktiengesellschaft Wittelsbacherplatz 2 München (DE)	
2001 12 20	2002 07 01	2001 12 21	2002 07 01
			2003 01 31
774291 ChondroArt	10	774336 SL42	09
EDUCCELL ZELLKULTIVIERUNG FORSCHUNGS- UND ENTWICKLUNGS GMBH 1, Magnesitstraße Krems an der Donau (AT)		Siemens Aktiengesellschaft Wittelsbacherplatz 2 München (DE)	
2001 11 29	2002 07 01	2001 12 21	2002 07 01
			2003 01 31
774292 SkinArt	05, 10	774340 ACTIVE SELECT	12
EDUCCELL ZELLKULTIVIERUNG FORSCHUNGS- UND ENTWICKLUNGS GMBH 1, Magnesitstraße Krems an der Donau (AT)		ADAM OPEL AG Adam Opel Haus Rüsselsheim (DE)	
2001 11 29	2002 07 01	2002 01 09	2002 07 01
			2003 01 31
774295 CFE: 1.1.1, 26.3.4	05, 10, 42	774341 CVTronic	12
LES LABORATOIRES SERVIER 22, rue Garnier NEUILLY- -sur-SEINE (FR)		ADAM OPEL AG Adam Opel Haus Rüsselsheim (DE)	
2001 12 11	2002 07 01	2002 01 09	2002 07 01
			2003 01 31
774300 SC-Contur	06	774345 f CFE: 25.7.20, 26.4.3, 27.5.1, 29.1.1	29, 30, 31
Franz Viegener II GmbH & Co. KG Ennester Weg 9 Attendorn (DE)		Deutscher Fleischer-Verband e.V. Kennedyallee 53 Frankfurt (DE)	
2001 11 09	2002 07 01	2001 10 31	2002 07 01
			2003 01 31
774302 DIGILEIT	09, 16, 41, 42	774357 CROQUE BRASSERIE	29, 30, 32, 33, 42
Klaus-Joachim Hindorf Brückerhofstr. 21 Dortmund (DE)		LA BRASSERIE Immeuble Péricentre, Boulevard Van Gogh VILLENEUVE D'ASCQ (FR)	
2001 08 27	2002 07 01	2001 12 21	2002 07 01
			2003 01 31
774309 SWISSLOG	06, 07, 09, 12, 20, 35, 37, 39, 41, 42	774359 MANGE DOIGT	29, 30, 32, 33, 42
Swisslog Management AG Webereiweg 3 Buchs / Aarau (CH)		LA BRASSERIE Immeuble Péricentre, Boulevard Van Gogh VILLENEUVE D'ASCQ (FR)	
2001 08 20	2002 07 01	2001 12 20	2002 07 01
			2003 01 31
774364 EASYSHARE	09	774368 GAI MATTIOLO JEANS	03, 18, 25
KODAK S.A. 26, rue Villiot PARIS (FR)		GAI MATTIOLO HOLDING S.A. 25c Boulevard Royal Luxembourg (LU)	
2001 12 24	2002 07 01	2001 12 17	2002 07 01
			2003 01 31
774373 CFE: 14.1.18, 26.1.2	06, 07, 42	774373 CFE: 14.1.18, 26.1.2	06, 07, 42
BWG GmbH & Co. KG 101, Wetzlarer Strasse Butzbach (DE)		BWG GmbH & Co. KG 101, Wetzlarer Strasse Butzbach (DE)	
2001 11 09	2002 07 01	2001 11 09	2002 07 01
			2003 01 31

774374 TopSon WOLF GmbH 1, Industriestrasse, Mainburg (DE) 2001 07 27 2002 07 01 2003 01 31	09, 11, 37, 42	
774378 e-generis CFE: 26.4.18, 27.5.1, 29.1.4 Société e-generis 5, rue La Boétie PARIS (FR) 2001 09 26 2002 07 01 2003 01 31	09, 35, 38, 41, 42	
774379 INTERNATIONAL BENEDICT BUSINESS AND LANGUAGE SCHOOLS PUBLISHING-COURSES-TEACHING CFE: 1.1.1, 24.1.3, 24.1.5, 27.5.1 Editions Pro Schola Jean Bénédict 3, Place Chauderon Lausanne (CH) 2002 01 21 2002 07 01 2003 01 31	16, 41	
774387 Skytanking CFE: 27.5.1, 29.1.1, 29.1.4 Oiltanking GmbH 55, Admiralitätsstrasse Hamburg (DE) 2001 08 09 2002 07 01 2003 01 31	04, 37, 39, 42	
774388 GYNECOL TRIBUNE Medical Tribune International B.V. Locatellikade 1 Parnassustoren Amsterdam (NL) 2001 08 21 2002 07 01 2003 01 31	16, 41, 42	
774392 MER ET ALIZES COMPAGNIE EUROPEENNE DE LA CHAUSSURE 28, avenue de Flandre PARIS (FR) 2001 12 27 2002 07 01 2003 01 31	18, 25	
774396 ME BY MILESTONE CFE: 27.5.1 Milestone Sportswear GmbH Schölnhammerstr. 25 Ingolstadt (DE) 2002 01 08 2002 07 01 2003 01 31	25	
774401 SEVEN HILL CFE: 26.1.2, 26.1.4, 26.1.10, 26.3.4, 26.4.2, 26.4.10, 27.5.1 BES YILDIZ TEKSTİL VE KONFEKSIYON SANAYİ TICARET ANONİM ŞİRKETİ Güneşli Bağlar Mevkii Çesmealti Sok No: 33 BAGCILAR/İSTANBUL (TR) 2001 12 03 2002 07 01 2003 01 31	25, 28	
774402 paper profile CFE: 26.4.2, 27.5.1, 29.1.3, 29.1.6, 29.1.8 Metsäteollisuus ry (in English Finnish Forest Industries Federation) P.O. Box 336 Helsinki (FI) 2001 12 13 2002 07 01 2003 01 31	01, 16, 31	
774403 ABSALUTION Absalon Group AB Kalendegatan 26 Malmö (SE) 2002 01 30 2002 07 01 2003 01 31	09, 35, 38, 41, 42	
774405 PROMETH Fresenius Medical Care Deutschland GmbH 1, Else-Kröner-Strasse Bad Homburg (DE) 2001 09 27 2002 07 01 2003 01 31	10	
774412 DIVE MACRO B INDUSTRIES Ltd Communaute Elin Pelin, Region Sofia Ravno pole (BG) 2002 02 12 2002 07 01 2003 01 31	03	
774416 BERGE&MEER Direkt gebucht- Direkt gespart CFE: 25.1.15, 26.1.1, 26.11.2, 27.5.1, 29.1.4, 29.1.6 Berge & Meer Touristik GmbH 5, Römergraben Rengsdorf (DE) 2001 12 19 2002 07 01 2003 01 31	39	
774417 DEDON CFE: 27.1.1 DEDON GmbH Stadtkoppel 26 Lüneburg (DE) 2001 11 19 2002 07 01 2003 01 31	11, 17, 20	
774425 ADVATE Baxter Healthcare Limited Caxton Way Thetford Norfolk IP24 3SE (GB) 2002 01 25 2002 07 01 2003 01 31	05	
774432 MAKER Reemtsma Cigarettenfabriken GmbH 51, Parkstrasse Hamburg (DE) 2001 12 29 2002 07 01 2003 01 31	14, 34	
774433 MoneyBeamer Siemens Aktiengesellschaft Wittelsbacherplatz 2 München (DE) 2001 12 13 2002 07 01 2003 01 31	09, 38, 42	
774434 M45 Siemens Aktiengesellschaft Wittelsbacherplatz 2 München (DE) 2001 12 21 2002 07 01 2003 01 31	09	
774437 SIPRALEXA H. Lundbeck A/S Ottiliavej 9 Valby - Copenhagen (DK) 2001 08 29 2002 07 01 2003 01 31	05	
774438 RG CFE: 27.5.1 House of Florence S.r.l. Via Tornabuoni, 6 Firenze (IT) 2001 12 20 2002 07 01 2003 01 31	03, 14, 18, 25	
774440 ASCAIR Ascair Technologies AG 1, Stadthausquai Zürich (CH) 2001 12 19 2002 07 01 2003 01 31	01, 05, 09, 11, 16, 27, 34	
774441 Vismara CFE: 5.3.11, 26.4.4, 27.5.1, 29.1.1, 29.1.3 AGRI-FOOD HOLDING S.A, société anonyme Rue Beaumont 17 Luxembourg (LU) 2001 12 14 2002 07 01 2003 01 31	29, 30, 33	
774442 PHARGALIS L'AIR LIQUIDE, SOCIETE ANONYME POUR L'ETUDE ET L'EXPLOITATION DES PROCÉDES GEORGES CLAUDE 75 Quai d'Orsay, PARIS CEDEX 07 (FR) 2001 09 13 2002 07 01 2003 01 31	01, 37, 39, 42	
774443 OFTAQUIX DAIICHI PHARMACEUTICAL CO., LTD. 14-10, Nihonbashi 3-chome, Chuo-ku Tokyo 103-8234 (JP) 2002 01 17 2002 07 01 2003 01 31	05	
774444 Gigi D'AgosTino CFE: 27.5.1, 28.3.0, 29.1.1 GIGI DE AGOSTINO Koglerauerweg 30 Gramastetten (AT) 2001 07 31 2002 07 01 2003 01 31	09, 16, 24, 25, 32, 33, 41	
774447 CAÏPI DIWISA Distillerie Willisau SA Menznauerstrasse 23 Willisau (CH) 2002 01 30 2002 07 01 2003 01 31	33	
774449 WATER SHINE DIAMONDS L'OREAL 14, rue Royale PARIS (FR) 2001 12 19 2002 07 01 2003 01 31	03	
774450 Meriseed Kaiser Orchideen e.K. Am Stöckig Schonungen (DE) 2001 12 11 2002 07 01 2003 01 31	31	
774452 CFE: 28.3.0, 29.1.1 GIGI DE AGOSTINO Koglerauerweg 30 Gramastetten (AT) 2001 07 31 2002 07 01 2003 01 31	09, 16, 24, 25, 32, 33, 41	
774453 De Ruiter's...Essence De Ruiter's Nieuwe Rozen B.V. Dwarsweg 15 De Kwakel (NL) 2001 12 07 2002 07 01 2003 01 31	31	
774457 EKG CFE: 26.4.3, 27.5.1 GKN Service International GmbH Nußbaumweg 19-21 Rösrath (DE) 2001 12 21 2002 07 01 2003 01 31	12, 37	
774466 SIDROGA CFE: 27.5.1 Sidroga AG 4, untere Brühlstrasse, Zofingen (CH) 2001 12 07 2002 07 01 2003 01 31	03, 05, 30	

774479 Chocomels August Storck KG Waldstrasse 27 Berlin (DE) 2001 12 13 2002 07 01 2003 01 31	30	774501 SIEMENS Global network of innovation 02, 07, 09, 10, 11, 12, 14, 16, 35, 36, 37, 38, 39, 41, 42 Siemens Aktiengesellschaft Wittelsbacherplatz 2 München (DE) 2001 07 19 2002 05 06 2003 01 28
774481 WILD WEST FAVOURITE CFE: 1.1.1, 2.1.1, 2.1.4, 26.1.1, 26.1.5, 27.1.1, 29.1.1, 29.1.4, 29.1.6 Coronet Cake Company ApS Valorevejen 16 Viby Sj. (DK) 2001 10 17 2002 07 01 2003 01 31	30	774502 IMMORENT 16, 18, 36, 37, 42 IMMORANT AKTIENGESELLSCHAFT 22-24, Windmühlgasse Wien (AT) 2001 11 27 2002 05 06 2003 01 28
774485 PRICHUDA Open Joint Stock Company with Foreign Investments „BOLSHEVIK“ 15, Leningradsky prospect Moscow (RU) 2001 12 24 2002 07 01 2003 01 31	29, 30	774503 WOW 35, 39, 42 Lufthansa Cargo AG Flughagen-Bereich West, Building 451 Frankfurt (DE) 2001 10 24 2002 05 06 2003 01 28
774486 1855 CFE: 5.13.25, 25.1.15, 28.5.0, 29.1.1, 29.1.6 Open Joint Stock Company with Foreign Investments „BOLSHEVIK“ 15, Leningradsky prospect Moscow (RU) 2001 12 24 2002 07 01 2003 01 31	30	774506 LIPLIFTER 35, 41, 42 LICHTL, Linda Carl v. Linde Straße 1 Unterschleißheim (DE) 2001 10 18 2002 05 06 2003 01 28
774487 THAT'S AMORE GAI MATTIOLO GAI MATTIOLO HOLDING S.A. 25c Boulevard Royal Luxembourg (LU) 2001 12 04 2002 07 01 2003 01 31	09, 18, 25	774507 INTEGRATED ADVISORY GROUP IAG INTERNATIONAL CFE: 27.5.1 35, 36, 42 Integrated Advisory Group IAG International Potsdamer Strasse 12 München (DE) 2001 12 17 2002 05 06 2003 01 28
774490 MY HOME CFE: 1.1.1, 4.5.5, 7.1.24, 27.5.1 BTICINO S.P.A. 38, Via Messina, MILANO (IT) 2001 12 17 2002 07 01 2003 01 31	09	774509 CFE: 24.17.15 29, 30 Sokolov Iouri Vladimirovich Chistoproudny boulevard, house 23, flat 3 Moscow (RU) 2001 12 19 2002 05 06 2003 01 28
774491 ZIPLETS EURAND INTERNATIONAL S.P.A. Piazzale Marengo, N. 8 Milano (IT) 2001 12 20 2002 07 01 2003 01 31	01, 05, 42	774514 ALUCE 11, 20, 21 Michael Wulff 161, Grambeker Weg Mölln (DE) 2001 09 17 2002 05 06 2003 01 28
774492 SAINT SPRINGS SAINT SPRINGS WATER LIMITED 3, Them. Dervi Street, Julia House Nicosie (CY) 2001 12 18 2002 05 06 2003 01 31	32	774518 unipap CFE: 27.5.1 39, 40, 42 UNIPAP, spol.s r.o. Byst' 210 (CZ) 2001 11 23 2002 05 06 2003 01 28
774493 CFE: 28.5.0 SAINT SPRINGS WATER LIMITED 3, Them. Dervi Street, Julia House Nicosie (CY) 2001 12 18 2002 05 06 2003 01 31	32	774523 MESAGRAN-FALK 05 Dr. Falk Pharma GmbH 5, Leinenweberstrasse Freiburg (DE) 2001 12 11 2002 05 06 2003 01 28
774496 TANGFASTICS Dunhills (Pontefract) Plc PO Box No. 1, Pontefract, West Yorkshire WF8 1NJ (GB) 2001 12 21 2002 05 06 2003 01 31	30	774530 OFF CFE: 25.1.15, 27.5.1 29, 30, 31, 32, 33 Hero Postfach Lenzburg 1 (CH) 2001 12 21 2002 05 06 2003 01 28
774497 POP TIPS CFE: 26.4.1, 27.5.1 KENT GIDA MADDELERI SANAYII VE TICARET ANONIM SIRKETI Çayirova Mahallesi, Ankara Asfaltı Üstü, Istanbul Caddesi, No: 111 Gebze-Kocaeli (TR) 2001 12 24 2002 05 06 2003 01 31	30	774537 Fast AMERICAN BLEND CFE: 4.5.3, 25.1.15, 27.5.1, 29.1.1, 29.1.2, 29.1.6 34 MONUS D.O.O. 3, Tvornicka ZEMUN-BEOGRAD (YU) 2002 01 18 2002 05 06 2003 01 28
774498 WATER PEARL Mülhens GmbH & Co. KG Venloer Strasse 241-245 Köln (DE) 2002 01 08 2002 05 06 2003 01 28	03	774538 Chocoriginals 30 August Storck KG Waldstrasse 27 Berlin (DE) 2001 12 13 2002 05 06 2003 01 28
774499 ZWILLING ZWILLING J.A. Henckels AG Grünewalder Straße 14-22 Solingen (DE) 2001 12 07 2002 05 06 2003 01 28	08, 16, 21	774540 PROCA 09, 16, 35, 37, 41, 42 ProCa spol. s r.o. Pruchova 709/54 Praha 5 (CZ) 2001 11 26 2002 05 06 2003 01 28
774500 accent-line BSH Bosch und Siemens Hausgeräte GmbH 17, Hochstrasse München (DE) 2001 11 13 2002 05 06 2003 01 28	07, 09, 11	774541 HONY 30 Ruebezahl Koch Schokoladen J. Cersovsky GmbH Kirchheimer Str. 189 Dettingern-Teck (DE) 2002 01 07 2002 05 06 2003 01 28
		774554 MASTER-LIGNE 19, 21 SAINT-GOBAIN GLASS FRANCE, Société Anonyme „Les Miroirs“ 18, avenue d'Alsace COURBEVOIE (FR) 2001 12 26 2002 05 06 2003 01 28
		774555 MASTER-CARRE 19, 21 SAINT-GOBAIN GLASS FRANCE, Société Anonyme „Les Miroirs“ 18, avenue d'Alsace COURBEVOIE (FR) 2001 12 26 2002 05 06 2003 01 28

774556 MASTER-POINT	19, 21		
SAINT-GOBAIN GLASS FRANCE, Société Anonyme „Les Miroirs“ 18, avenue d'Alsace COURBEVOIE (FR)			
2001 12 26	2002 05 06	2003 01 28	
774560 BLUE PLANET	03		
Channoine Cosmetics AG Landstrasse 40 Triesen (LI)			
2002 01 31	2002 05 06	2003 01 28	
774563 NOBUSAN	05		
Channoine Cosmetics AG Landstrasse 40 Triesen (LI)			
2002 01 31	2002 05 06	2003 01 28	
774566 DRIVETRONIC	12		
Adam Opel AG Adam Opel Haus Rüsselsheim (DE)			
2002 01 09	2002 05 06	2003 01 28	
774567 LIRICA	12		
Adam Opel AG Adam Opel Haus Rüsselsheim (DE)			
2002 01 09	2002 05 06	2003 01 28	
774575 LINEA ROSSA	12		
ADAM OPEL AG Adam Opel Haus Rüsselsheim (DE)			
2002 01 23	2002 05 06	2003 01 28	
774580 VELKOPOPOVICKY Kozel	32		
CFE: 3.4.11, 11.3.20, 27.1.12, 27.5.1			
Pivovar Velké Popovice, a.s. Ringhofferova 1 Velké Popovice (CZ)			
2001 10 22	2002 05 06	2003 01 28	
774581 OSRAM CFE: 27.5.1, 29.1.1	07, 09, 10, 11, 12, 25, 28, 35, 37, 42		
OSRAM Gesellschaft mit beschränkter Haftung München 1, Hellabrunner Strasse, München (DE)			
2001 11 13	2002 05 06	2003 01 28	
774583 ISTAF	25, 28, 41		
ISTAF GmbH 25, Glockenturm Strasse Berlin (DE)			
2001 12 04	2002 05 06	2003 01 28	
774587 B CFE: 4.5.2, 11.3.1, 26.2.1, 27.5.1, 29.1.2, 29.1.8	33		
Weinwerbezentrale badischer Winzergenossenschaften e.G. 5, Keßlerstraße Karlsruhe (DE)			
2001 12 28	2002 05 06	2003 01 28	
774591 CHANNOINE	03, 14, 18		
Channoine Cosmetics AG Landstrasse 40 Triesen (LI)			
2002 01 31	2002 05 06	2003 01 28	
774592 KERATECT	11, 20		
„KERAMAG“ Keramische Werke AG 11, Kreuzerkamp, Ratingen (DE)			
2001 09 18	2002 05 06	2003 01 28	
774597 EnergyMeterCare	09, 35, 36, 42		
Siemens Metering AG Feldstrasse 1 Zug (CH)			
2001 05 07	2002 05 06	2003 01 28	
774598 EnergyRevenueCare	09, 35, 36, 37, 42		
Siemens Metering AG Feldstrasse 1 Zug (CH)			
2001 05 07	2002 05 06	2003 01 28	
774599 PRACTICAL WORLD CFE: 1.5.1, 27.5.1	35, 37, 41, 42		
KölnMesse GmbH 1, Messeplatz, Köln (DE)			
2001 12 24	2002 05 06	2003 01 28	
774604 ROUTE DU RHUM	09, 12, 16, 25, 35, 38, 39, 41		
PROMOVOILE 3, rue de Liège PARIS (FR)			
2001 12 28	2002 05 06	2003 01 28	
774606 CURE CFE: 26.3.23, 27.5.1	42		
Sanofi-Synthelabo 174, Avenue de France Paris (FR)			
2001 12 24	2002 05 06	2003 01 28	
774616 ZEIGEN CFE: 26.13.25, 27.5.1	25		
ZEYNEL KARAGÖL Sümer Mah. 7. Sok. No. 26 ZEYTINBURNU/ISTANBUL (TR)			
2001 09 28	2002 05 06	2003 01 28	
774620 DIRECTPOWERMAG	09, 11, 42		
Vaillant GmbH Berghauser Str. 40 Remscheid (DE)			
2002 01 10	2002 05 06	2003 01 28	
774621 CEFASEL	05		
Cefak KG Ostbahnhofstrasse 15 Kempten (DE)			
2001 12 19	2002 05 06	2003 01 28	
774622 ECO MUNDO CFE: 27.3.1, 27.5.1	28		
MARUZZI Mireille Route de Passy SERVOZ (FR)			
2001 11 15	2002 05 06	2003 01 28	
774623 GRANS MURALLES	33		
MIGUEL TORRES, S.A. Comercio 22, VILAFRANCA DEL PENEDES, Barcelona (ES)			
2002 01 29	2002 05 06	2003 01 28	
774629 SEDOFLUID	03, 05		
PIERRE FABRE DERMO-COSMETIQUE 45, place Abel Gance, BOULOGNE (FR)			
2002 01 07	2002 05 06	2003 01 28	
774630 WEBLOG CFE: 1.13.1, 27.5.1	35, 38, 39, 42		
Weblog AG Fabrikstationstrasse 45 Mannheim (DE)			
2001 10 18	2002 05 06	2003 01 28	
774634 GLUCONLINE	10, 42		
Disetronic Licensing AG 6, Brunnmattstrasse, Burgdorf (CH)			
2001 11 02	2002 05 06	2003 01 28	
774636 I-DMS	10, 42		
Disetronic Licensing AG 6, Brunnmattstrasse, Burgdorf (CH)			
2001 11 02	2002 05 06	2003 01 28	
774638 PROINDAP	05		
PRO.MED.CS Praha a.s. Telcská 1, Praha 4 (CZ)			
2001 11 23	2002 05 06	2003 01 28	
774639 HAPPYLAND	29, 30, 32, 33		
Sokolov Iouri Vladimirovich Chistoproudny boulevard, House 23, flat 3 Moscow (RU)			
2001 12 19	2002 05 06	2003 01 28	
774642 KOLINSKA	05, 29, 30, 32		
KOLINSKA Prehrambena industrija, d.d. Kolinska ulica 1 Ljubljana (SI)			
2002 01 22	2002 05 06	2003 01 28	
774645 LIPOELASTIC	10, 24		
MAXIS a.s. Wenzigova 7 Praha 2 (CZ)			
2001 10 19	2002 05 06	2003 01 28	
774646 What are you made of ?	09, 14		
TBWA PARIS 162-164, rue de Billancourt Boulogne (FR)			
2001 12 27	2002 05 06	2003 01 28	
774655 NUITEA	20, 24, 25, 35, 38		
CONFORAMA HOLDING (société anonyme f directoire) 80, Boulevard du Mandinet LOGNES (FR)			
2002 01 03	2002 05 06	2003 01 28	
774659 SACHEM	09		
USINOR Immeuble „La Pacific“ - La Défense 7, 11/13 Cours Valmy PUTEAUX (FR)			
2002 01 07	2002 05 06	2003 01 28	

774667 OPTIWASH	07, 11, 12		
VALEO SYSTEMES D'ESSUYAGE 8, rue Louis Lormand LA VERRIERE (FR)			
2001 09 28	2002 05 06	2003 01 28	
774682 LASER PROMO	16		
REDA s.r.o. Hvezdoslavova 55d Brno (CZ)			
2001 11 23	2002 05 06	2003 01 21	
774687 HomeRF CFE: 7.1.8, 27.5.1	09, 35, 38		
Siemens Aktiengesellschaft Wittelsbacherplatz 2 München (DE)			
2001 12 14	2002 05 06	2003 01 21	
774689 JENBACHER CFE: 26.5.1, 27.5.1	07, 09		
Jenbacher Aktiengesellschaft 1-3, Achenseestrasse Jenbach (AT)			
2002 01 10	2002 05 06	2003 01 21	
774693 AMERLOCK	02		
AMERON b.v. J.F. Kennedylaan 7 Geldermalsen (NL)			
2001 12 07	2002 05 06	2003 01 21	
774697 SUGGESTIONS	30		
Soremartec S.A. Drève de l'Arc-en-Ciel 102 Schoppach-Arlon (BE)			
2001 12 20	2002 05 06	2003 01 21	
774698 V8 CFE: 26.7.15, 26.7.19, 26.11.3, 27.5.1, 27.7.1	34		
Lodestar Anstalt P.O. Box 1150, Lova-Center Vaduz (LI)			
2002 01 18	2002 05 06	2003 01 21	
774705 OXALIS	05		
CALLIOPE Route d'Artix NOGUERES (FR)			
2001 12 27	2002 05 06	2003 01 29	
774708 FOX GROVE	33		
LES GRANDS CHAIS DE FRANCE 1, rue de la Division Leclerc, PETERSBACH (FR)			
2002 01 07	2002 05 06	2003 01 29	
774712 DELPHIN	08		
Mecatool AG 98, Wilerstrasse, Flawil (CH)			
2002 02 06	2002 05 06	2003 01 29	
774713 POLYFLEX	05		
Alcon Universal Ltd. Bösch 69, Hünenberg (CH)			
2002 01 29	2002 05 06	2003 01 21	
774714 DAB professional	35, 36, 38, 41, 42		
DAB bank AG 428, Landsberger Straße München (DE)			
2001 09 07	2002 05 06	2003 01 21	
774716 DAB bank	35, 36, 38, 41, 42		
DAB bank AG 428, Landsberger Straße München (DE)			
2001 09 07	2002 05 06	2003 01 21	
774721 Vino Rosso	31		
Rosen-Tantau Mathias Tantau Nachfolger Tornescher Weg 13 Uetersen (DE)			
2001 12 18	2002 05 06	2003 01 28	
774722 ComTelco CFE: 27.5.1, 29.1.4	38, 42		
ComTelco (Schweiz) AG Postfach 848 Wil SG (CH)			
2002 01 29	2002 05 06	2003 01 28	
774723 INNOTRANS	10		
Marina Menz 36, Anna-Siemsen-Strasse Jena (DE); Docteur Hans-Jürgen Menz 36, Anna-Siemsen-Strasse Jena (DE)			
2001 10 18	2002 05 06	2003 01 28	
774726 FIBERCOMM	35, 41		
Messe München GmbH Am Messesee 2 München (DE)			
2002 01 05	2002 05 06	2003 01 28	
774727 ONE SOLUTION	42		
Roche Vitamins AG Grenzacherstrasse 124 Basel (CH)			
2001 12 17	2002 05 06	2003 01 28	
774730 e.g.o.c.o.u.t.o.u.r.e	16, 25, 35		
Neckermann Versand AG Hanauer Landstrasse 360 Frankfurt/Main (DE)			
2002 01 11	2002 05 06	2003 01 28	
774739 MHP	09, 38		
DVB Project 17A, ancienne route Le Grand-Saconnex (CH)			
2002 01 30	2002 05 06	2003 01 28	
774742 SOLESALI	29, 30, 31		
Marap HandelsgmbH 35/7, Diefenbachgasse Wien (AT)			
2001 12 13	2002 05 06	2003 01 30	
774750 giga sport CFE: 4.5.3, 27.5.1	18, 25, 28		
KASTNER & ÖHLER WARENHAUS AKTIENGESELLSCHAFT 7-13, Sackstrasse, GRAZ (AT)			
2002 01 07	2002 05 06	2003 01 28	
774752 GEBECON	07, 26, 38		
Groz-Beckert KG 2, Parkweg, Albstadt (DE)			
2001 10 01	2002 05 06	2003 01 28	
774753 CHAVEZ HANDMADE LEATHER	16, 18, 35		
Henning Chavez Kronprinzenstrasse 20 Bonn (DE)			
2002 01 08	2002 05 06	2003 01 28	
774756 Fonher sa CFE: 26.1.18, 27.5.1	07		
CONSTRUCCIONES METALICAS FONHER, S.A. Camino de Artxipi 102, Bş Molinao PASAI ANTZO (Gipuzkoa) (ES)			
2001 11 20	2002 05 06	2003 01 28	
774758 FOAMFRAX	01, 17		
Unifrax Corporation 2351 Whirlpool Street, Niagara Falls, New York 14305-2413 (US)			
2001 12 18	2002 05 06	2003 01 28	
774760 MODIX	06		
Schöck Entwicklungsgesellschaft mbH Vimbacher Straße 2 Baden-Baden (DE)			
2001 12 18	2002 05 06	2003 01 29	
774763 Yves Delorme CFE: 3.7.6, 27.5.1	03		
GROUPE FREMAUX 153, rue Saint Honoré PARIS (FR)			
2002 01 03	2002 05 06	2003 01 28	
774767 Quorn CFE: 26.1.2, 27.5.1, 29.1.2, 29.1.3	16, 29, 30, 42		
Marlow Foods Limited Station Road Stokesley, North Yorkshire, TS9 7AB (GB)			
2001 11 20	2002 05 06	2003 01 28	
774778 CFE: 3.1.8	09		
AGATHA DIFFUSION 99, rue de Rennes Paris (FR)			
2001 12 24	2002 05 06	2003 01 29	
774779 AGATHA	09		
AGATHA DIFFUSION 99, rue de Rennes Paris (FR)			
2001 12 24	2002 05 06	2003 01 03	
774783 iFD CFE: 26.4.1, 27.5.1, 29.1.2, 29.1.8	35, 42		
iFD AG Schulstraße 38 Chemnitz (DE)			
2001 08 14	2002 05 06	2003 01 29	
774787 FERTIBAQ CFE: 25.3.1, 27.5.1	01		
DIBAQ-DIPROTEG, S.A. Ctra. de Navalmanzano, Km. 4,300, FUENTEPELAYO (Segovia) (ES)			
2001 10 31	2002 05 06	2003 01 30	
774788 Onduline CFE: 4.5.2, 29.1.1, 29.1.2	17, 19, 37		
O.F.I.C. OMNIUM FRANÇAIS INDUSTRIEL ET COMMERCIAL 38, rue Saint-Ferdinand PARIS (FR)			
2001 12 26	2002 05 06	2003 01 28	

774789 KERCAN CFE: 24.15.15 DIBAQ-DIPROTEG, S.A. Ctra. de Navalmanzano, Km. 4,300, FUENTEPELAYO (Segovia) (ES) 2001 10 31 2002 05 06 2003 01 27	31	774866 BOULOBUTUS LA BOULE OBUT Société anonyme SAINT BONNET LE CHATEAU (FR) 2002 01 08 2002 05 06 2003 01 27	28
774794 ANEW ULTIMATE AVON COSMETICS GMBH München (DE) 2002 01 09 2002 05 06 2003 02 13	03	774875 BACARDI Bacardi & Company Limited Aeulestrasse 772 Vaduz (LI) 2001 11 23 2002 05 06 2003 01 27	09, 14, 16, 18, 21, 25, 28, 34
774798 TRIPLE-A-CASINO BETandWIN.com Interactive Entertainment AG 9/17, Babenbergerstrasse Wien (AT) 2002 01 22 2002 05 06 2003 01 27	09, 35, 38, 41, 42	774876 ATTORNO Dr. Gisela Smutny Am Brombeerschlag 50 München (DE) 2001 09 20 2002 05 06 2003 02 07	09, 35, 36, 37, 38, 41, 42
774802 STERIDINE LABORATOIRES ANIOS, Société anonyme Rue Pavé du Moulin, LILLE-HELLEMMES (FR) 2002 01 03 2002 05 06 2003 01 23	03, 05	774878 Intorno Dr. Gisela Smutny Am Brombeerschlag 50 München (DE) 2001 09 20 2002 05 06 2003 02 07	09, 35, 36, 38, 41, 42
774803 PRESTONETT BEISSIER Quartier de la Gare LA CHAPELLE LA REINE (FR) 2001 12 27 2002 05 06 2003 01 27	02, 19	774881 ExperTeam CFE: 26.3.23, 27.5.1 ExperTeam AG Claudius-Dornier-Str. 1 Köln (DE) 2001 09 12 2002 05 06 2003 02 07	35, 41, 42
774807 QUALITY SWISS CFE: 26.2.1, 26.7.9, 27.5.1 Switzerland Cheese Marketing AG Eigerstrasse 12 Bern (CH) 2002 01 21 2002 05 06 2003 01 28	29	774882 AIRVOLUTION ALTANA Pharma AG Byk-Gulden-Str. 2 Konstanz (DE) 2001 10 01 2002 05 06 2003 02 07	05, 09, 16, 35, 38, 41, 42
774811 G-Brace CFE: 26.4.2, 27.5.1 Sony Overseas SA Rütistrasse 12 Schlieren (CH) 2002 02 07 2002 05 06 2003 01 27	09	774886 NEXTRA CFE: 26.4.1, 26.4.9, 27.5.1 NEXTRA INVESTMENT MANAGEMENT SGR S.P.A. Foro Buonaparte 35 MILANO (IT) 2001 12 20 2002 05 06 2003 02 07	36
774813 Roco CFE: 3.7.21, 25.1.15, 27.5.1 Hero Postfach Lenzburg 1 (CH) 2002 02 07 2002 05 06 2003 01 30	29, 30, 31, 32	774888 LIMMI CFE: 1.3.1, 26.4.2, 27.5.1 B. & G. S.R.L. Via del Piombo N. 5 PERUGIA (PG) (IT) 2001 12 20 2002 05 06 2003 02 07	29, 30, 32
774819 ICE GLIDER CFE: 1.15.23, 27.5.1, 29.1.4 Pro-Fitter GmbH Schleißheimer Strasse 426/H31 München (DE) 2001 07 24 2002 05 06 2003 01 23	09, 18, 25, 28	774891 TRIGEN Trigen Limited 20 St. James's Street London, SW1A 1ES (GB) 2002 01 21 2002 05 06 2003 02 07	05, 16
774820 GEWEDUR Weidemann Unternehmensgruppe Holding und Geschäftsführungs-GmbH 4, Schollstrasse Barsinghausen (DE) 2001 08 28 2002 05 06 2003 01 27	19	774892 WORLDIX CFE: 27.5.1 WorldIX Limited The Clocktower Estate, South Gyle Crescent Edinburgh, EH12 9LB (GB) 2000 08 03 2002 05 06 2003 02 07	09, 38, 42
774833 NACRES FRAICHES BOURJOIS 12-14, rue Victor Noir NEUILLY SUR SEINE (FR) 2002 01 18 2002 05 06 2003 01 27	03	774896 CFE: 28.5.0 ZAKRYTOE AKTSIONERNOE OBSHESTVO „KOMPANIA NUTRITEK“ Kashyrskoe sh., d. 21 Moscow (RU) 2002 01 03 2002 05 06 2003 02 07	05, 29
774835 PETROFAST Cookson and Zinn (PTL) Limited Station Road Works, Hadleigh Ipswich, Suffolk IP7 5PN (GB) 2001 08 20 2002 05 06 2003 01 23	06, 17, 37	774899 Planet energy Planet energy GmbH & Co. KG Projekt alpha Norderstrasse 99 Hamburg (DE) 2001 12 01 2002 05 06 2003 02 07	35, 39, 40, 42
774852 LUMAX Syngenta Limited Fernhurst, Haslemere Surrey, GU27 3JE (GB) 2002 01 30 2002 05 06 2003 01 27	01, 05	774900 BARICAT E-Z-EM Ltd Avonbury Business Park, Howes Lane, Bicester, Oxon, OX26 2UB (GB) 2001 11 08 2002 05 06 2003 02 07	05
774854 GELMOR RICHTER GEDEON VEGYÉSZETI GYÁR RT. Gyömroi út 19-21 Budapest (HU) 2001 12 05 2002 05 06 2003 01 23	05	774901 JIKA CFE: 27.1.1, 27.5.1 JIHOCEKÁ KERAMIKA akciová společnost Na Libusi 717 Bechyne (CZ) 2001 12 19 2002 05 06 2003 02 07	11, 17, 19, 20, 21, 37
774855 Danissimo CFE: 27.5.1, 29.1.4 COMPAGNIE GERVAIS DANONE 126-130, rue Jules Guesde Levallois-Perret (FR) 2002 01 10 2002 05 06 2003 01 27	29, 30, 32	774907 FRUIT FORCE ANDROS BIARS SUR CERE (FR) 2002 01 14 2002 05 06 2003 02 07	29, 30, 32
774860 TOUCH DESIGN RENAULT s.a.s. société par actions simplifiée BOULOGNE- -BILLANCOURT (FR) 2001 12 03 2002 05 06 2003 02 14	12, 40, 42	774908 ELCO Elco Klöckner Heiztechnik GmbH 33, Hohenzollenstraße Hechingen (DE) 2001 08 22 2002 05 06 2003 02 07	06, 07, 09, 11, 17, 37, 42

774909 POLATDEMIR CFE: 25.3.1, 27.5.1	25, 35
POLATDEMIR TEKSTIL TICARET LIMITED SIRKETI Mesihpasa Mah. Aksaray Cad. No: 7 EMINÖNÜ/ISTANBUL (TR)	
2001 11 26	2002 05 06 2003 02 07
774910 GREENSTAR	16, 31
Johan Nicolaï N.V. Gorsem Dorp 51 Sint-Truiden (BE)	
2001 11 26	2002 05 06 2003 02 07
774912 ECOPUMP	07, 09
Henkel-Ecolab GmbH & Co. OHG 38-42, Reisholzer Werftstrasse Düsseldorf (DE)	
2001 12 21	2002 05 06 2003 02 07
774913 CFE: 20.5.25, 26.4.8, 29.1.1, 29.1.2, 29.1.8	01, 16, 17, 19
HENKEL KGaA Henkelstrasse 67 Düsseldorf (DE)	
2001 12 21	2002 05 06 2003 02 07
774915 SUEZ CFE: 27.5.1	04, 09, 11, 19, 35, 36, 37, 38, 39, 40, 42
SUEZ 16, rue de la Ville l'Eveque PARIS (FR)	
2002 01 24	2002 05 06 2003 02 07
774917 LTB! CFE: 24.17.1, 26.4.1, 27.5.1, 29.1.1, 29.1.6, 29.1.8	25
ÇAK TEKSTIL SANAYI VE TICARET ANONIM SIRKETI Günesli, Bağlar Mahallesi, Mimarşinan Caddesi No: 3 BAGCILAR - ISTANBUL (TR)	
2002 02 11	2002 05 06 2003 02 07
774921 4000	06
Glutz AG 13, Segetzstrasse Solothurn (CH)	
2002 01 23	2002 05 06 2003 02 07
774946 PURE ZONE	03
L'OREAL 14, rue Royale PARIS (FR)	
2002 01 10	2002 05 06 2003 02 07
774952 BAUXSOL	01, 40, 42
Vireotec International Ltd. Building 50B Pinewood Drive SANCTUARY COVE QLD 4212 (AU)	
2001 11 27	2002 05 06 2003 02 07
774953 CELINE CFE: 26.4.1, 27.5.1	03
CELINE 23/25, rue du Pont-Neuf Paris (FR)	
2001 12 21	2002 05 06 2003 02 07
774955 REPAIR EXPRESS Power Putty	01, 16, 17, 19
CFE: 7.3.4, 7.3.25, 25.1.15, 27.5.1, 29.1.2, 29.1.8, 29.1.15	
HENKEL KGaA Henkelstrasse 67 Düsseldorf (DE)	
2001 12 21	2002 05 06 2003 02 12
774957 PURICAIRE	03, 05, 11
pe petz electro GmbH & Co. KG Mühlenweg 2 Teuschnitz (DE)	
2001 12 21	2002 05 06 2003 02 12
774958 WINHOUSE CFE: 27.5.1, 29.1.4	06, 17, 19, 20
FIRAT PLASTIK KAÜÇÜK SANAYI VE TICARET ANONIM SIRKETI Türkoba Köyü BÜYÜKÇEKMECE (TR)	
2001 11 22	2002 05 06 2003 02 12
774963 Adrien Romet	33
METRO Dienstleistungs-Holding GmbH Schlüterstrasse 41 Düsseldorf (DE)	
2002 01 18	2002 05 06 2003 02 12
774973 SENSOTEC	08
Koninklijke Philips Electronics N.V. Groenewoudseweg 1 Eindhoven (NL)	
2002 01 11	2002 05 06 2003 02 12
774974 RISPOLEPT CONSTA	05
Janssen Pharmaceutica N.V. Turnhoutseweg 30 Beerse (BE)	
2001 12 20	2002 05 06 2003 02 12
774977 CombiTex	17, 23
Johns Manville Europe GmbH 109, Ober-Eschbacher-Strasse Bad Homburg (DE)	
2001 08 29	2002 05 06 2003 02 12
774979 LMV CFE: 27.5.1, 29.1.4	16, 40, 42
KG Ludwig Melosch Vertriebs- GmbH & Co. Waidmannstrasse 16 Hamburg (DE)	
2001 11 19	2002 05 06 2003 02 12
774983 OMNILUX	09, 11
Bernd Steinigke Andreas-Bauer-Strasse 5 Waldbüttelbrunn (DE)	
2001 11 02	2002 05 06 2003 02 12
774984 FROGGIES	03
Fogal AG Claridenstrasse 20 Zürich (CH)	
2002 02 13	2002 05 06 2003 02 12
774985 WIN worldwide independent network	39
CFE: 26.7.5, 27.5.1	
WORLDWIDE INDEPENDENT, NETWORK ASSOCIATION, c/o Via Mat Management AG Schaffhauserstrasse 121 Kloten (CH)	
2002 01 10	2002 05 06 2003 02 12
774986 Colchicum-Dispert	05
Solvay Pharmaceuticals GmbH Hans-Böckler-Allee 20 Hannover (DE)	
2002 01 16	2002 05 06 2003 02 12
774989 Libel CFE: 26.2.1, 27.5.1	06, 07, 11, 19
UBBINK FRANCE 9-11, place de l'Europe Vélizy-Villacoublay (FR)	
2002 01 08	2002 05 06 2003 02 12
774992 Andre Vonnier	33
METRO Dienstleistungs-Holding GmbH Schlüterstrasse 41 Düsseldorf (DE)	
2002 01 18	2002 05 06 2003 02 12
774993 FruchtPuri	29, 30
LINK-CONVENIENCE GMBH Präsident-Herwig-Strasse 6-8 Cuxhaven (DE)	
2001 10 31	2002 05 06 2003 02 12
774996 SofTecs	21
WashTec Holding GmbH 7, Argonstrasse Augsburg (DE)	
2001 11 08	2002 05 06 2003 02 12
774999 Softex	21
WashTec Holding GmbH 7, Argonstrasse Augsburg (DE)	
2001 11 08	2002 05 06 003 02 12

G. SPROSTOWANIA OPISÓW PATENTOWYCH I OPISÓW OCHRONNYCH

126

OPISY PATENTOWE

Poniższe zestawienie zawiera kolejno kod rodzaju patentu, numer patentu oraz przyczynę i treść sprostowania.

- (B1) 183410 Postanowiono opis ponownie wydrukować ze względu na stwierdzone błędy drukarskie.
 (B1) 183439 Postanowiono opis ponownie wydrukować ze względu na stwierdzone błędy drukarskie.
 (B1) 183510 Postanowiono opis ponownie wydrukować ze względu na stwierdzone błędy drukarskie.
 (B1) 183828 Postanowiono opis ponownie wydrukować ze względu na stwierdzone błędy drukarskie.

- (B1) 183899 Sprostowano błędy drukarskie na tytułowej stronie opisu wiersz 3 od góry i na str. 2 wiersz 5 od góry z "0,5 - 10⁵ Pa" na 0,5 · 10⁶ Pa" oraz na str. 3 wiersz 26 od dołu z "znoszenie" na "zgłoszenie".
 (B1) 183906 Postanowiono opis ponownie wydrukować ze względu na stwierdzone błędy drukarskie.
 (B1) 183911 Postanowiono opis ponownie wydrukować ze względu na stwierdzone błędy drukarskie.
 (B1) 183967 Postanowiono opis ponownie wydrukować ze względu na stwierdzone błędy drukarskie.
 (B1) 184461 Sprostowano błąd drukarski na tytułowej stronie opisu w siedzibie pełnomocnika z "PBiuro Rzecznika Patentowego" na "Biuo Rzecznika Patentowego".
 (B1) 184533 Sprostowano oczywistą pomyłkę na tytułowej stronie opisu w symbolu klasyfikacyjnym z "IntCl⁷ HO2D 3/00" na "IntCl⁷ HO2G 3/00".

H. OGŁOSZENIA

127

OŚWIADCZENIA O GOTOWOŚCI UDZIELENIA LICENCJI (LICENCJA OTWARTA)

Patenty, prawa ochronne

Poniższe zestawienia zawierają kolejno: kod rodzaju patentu (prawa ochronnego), numer patentu (prawa ochronnego), datę zgłoszenia, numer, rok wydania Wiadomości Urzędu Patentowego, w którym ogłoszono u udzieleniu patentu (prawa ochronnego), wysokość opłaty licencyjnej (jeżeli uprawniony ją podał) i datę złożenia oświadczenia oraz tytuł wynalazku (wzoru użytkowego) oraz nazwisko i imię (nazwę) uprawnionego z adresem.

PATENTY

- (B1) 185396 1998 02 05 05/03 (8%) 2003 01 20
 Sposób wydziałania alkaloidów-czwartorzędowych zasad z ich wyciągów z surowców roślinnych
 Akademia Medyczna
 Lublin, Al. Raławickie 1
 (B1) 185397 1997 07 23 05/03 (8%) 2003 01 20
 Sposób otrzymywania nowych pochodnych estru dimetylowego kwasu N3-podstawionych amidrazonów N1-2-butanodiowego
 Akademia Medyczna
 Lublin, Al. Raławickie 1
 (B1) 185450 1996 03 20 05/03 (10%) 2003 01 27
 Sposób wyznaczania wskaźnika aktywności procesów życiowych osadu czynnego
 Politechnika Śląska
 Gliwice, ul. Akademicka 2A
 (B1) 185461 1998 03 30 05/03 (-) 2003 01 27
 Sposób wytwarzania gazoczułej mieszaniny tlenków, przeznaczony zwłaszcza na rezystancyjne czujniki gazowe
 Politechnika Łódzka
 Łódź, ul. Żwirki 36

- (B1) 185481 1998 01 27 05/03 (-) 2003 01 22
 Sposób wytwarzania 3β,7a-dihydroksy-5-androsten-17-onu
 Akademia Rolnicza
 Wrocław, ul. Norwida 25
 (B1) 185490 1997 12 09 05/03 (-) 2003 01 06
 Sposób utylizacji odpadów szpitalnych
 Politechnika Lubelska
 Lublin, ul. Bernardyńska 13

128

SPROSTOWANIA OGŁOSZEŃ OPUBLIKOWANYCH W WIADOMOŚCIACH URZĘDU PATENTOWEGO

Poniższe zestawienie zawiera kolejno: numer, którego sprostowanie dotyczy oraz treść sprostowania.

ZNAKI TOWAROWE

- 67950 W WUP Nr 05/95 na str. 365 w łamie lewym, wiersz 8 błędnie wydrukowano wykaz klas towarowych; jest: klasy: 28, 30, 32, 33, 34, 35 i 39 powinno być: klasy: 28, 32, 33, 34, 35 i 39

WZORY PRZEMYSŁOWE

- 847 W WUP 01/2003 na stronie 30 w łamie prawym wiersz 4 od dołu jest: Przedsiębiorstwo Produkcyjno-Handlowe "BINGO" s.c. powinno być: Przedsiębiorstwo Produkcyjno-Handlowe "BINGO" Grzegorz Babaniec, Piotr Grabowski, Mirosław Szpakowski Sp. Jawna
 1221 W WUP 02/2003 na stronie 213 w łamie lewym wiersz 3 od dołu jest siedziba uprawnionego: Stara Kolonia powinno być: Lubliniec

TABLE OF CONTENTS

Page.

**Part I
Official communications****Part II
Notices of rights granted**

A. Inventions	
99. Granted patents (from N° 185 392 to N° 185 554)	708
100. Decisions on refusal to grant patents (taken after publication of the particulars of the applications)	723
101. Decisions on discontinuance of the proceedings (taken after publication of the particulars of the applications)	723
102. Decisions declaring the decisions on the grant of the patents lapsed	723
103. Entries and changes in the Patent Register (not published in other separate publications)	724
104. Decisions on lapse of patents	725
105. Decisions on the change or reversal of the decisions (published in Wiadomości Urzędu Patentowego)	725
B. Utility models	
106. Granted rights of protection (from N° 59 727 to N° 59 782)	726
107. Decisions on refusal to grant rights of protection (take after publication of the particulars of the application)	730
108. Decisions on discontinuance of the proceedings (taken after publication of the particulars of the applications)	730
109. Decisions declaring the decisions on the grandt of the rights of protection lapsed	730
110. Entries and changes in the Utility Model Register (not inserted in other separate publications)	731
111. Decisions on lapse of rights of protection	
C. Industrial designs	
112. Registration (from N° 2145 to N° 2438)	732
113. Entries and changes in the Industrial Design Register (not published in other separate publications)	766
114. Decisions declaring lapse of the decisions on the grant of the right in registration	767
C'. Ornamental designs	
115. Entries and changes in the Ornamental Designs Register (not inserted in other separate announcements)	768
116. Decisions on the invalidation of the right in registration	768
117. Decisions on the extension of the right in registration	768
D. Trademarks	
118. Granted rights of protection for trademarks (from N° 140 971 to N° 141 540)	769
119. Decisions on discontinuance of the proceedings (taken after publication of the particulars of the application)	860
120. Entries and changes in the Trademark Register (not published in other separate publications)	861
121. Decisions on invalidation of rights of protection	876
122. Decisions on lapse of rights protection	876
123. Termination of the right of protection (right not renewed)	876
124. Decisions on the change or revocation of the decisions (having been published in the Wiadomości Urzędu Patentowego)	878
125. International registrations recognised in Poland	878
E. Geographical indications	
F. Topographies of integrated circuitis	
G. Rectifications of patent specifications and other specifications	
126. Patent specifications	905
H. Announcements	
127. Declarations of willingness to grant licences (open licences)	905
- patents, rights of protection	
128. Corrections of announcements published in the Wiadomości Urzędu Patentowego	905

**Part III
Information**

Jurisdiction and explanations

Foreign regulations. Statistics. Miscellaneous

Corrections

(of announcements published in the Wiadomości Urzędu Patentowego)