

ISSN - 0043 - 5201
Cena 15,00 zł



W I A D O M O Ś C I
U R Z Ę D U
P A T E N T O W E G O

Nr 7
LIPIEC 2003

Wydawnictwo
Urzędu Patentowego Rzeczypospolitej Polskiej
Warszawa

SPIS TREŚCI

Str.

Część I Komunikaty urzędowe

Część II Ogłoszenia o udzielonych prawach

| | |
|---|------|
| A. Wynalazki | |
| 158. Udzielone patenty (od nr 185 666 do nr 185 802) | 1060 |
| 159. Decyzje o odmowie udzielenia patentu (wydane po ogłoszeniu o zgłoszeniu) | 1072 |
| 160. Decyzje o umorzeniu postępowania (wydane po ogłoszeniu o zgłoszeniu) | 1073 |
| 161. Decyzje stwierdzające wygaśnięcie decyzji o udzieleniu patentu | 1073 |
| 162. Wpisy i zmiany w rejestrze patentowym (nie uwzględnione w innych samodzielnych ogłoszeniach) | 1073 |
| 163. Decyzje o wygaśnięciu patentu | 1074 |
| 164. Decyzje o zmianie lub uchyleniu decyzji (opublikowanych w Wiadomościach Urzędu Patentowego) | 1075 |
| B. Wzory użytkowe | |
| 165. Udzielone prawa ochronne (od nr 59 843 do nr 59 878) | 1076 |
| 166. Decyzje o odmowie udzielenia prawa ochronnego (wydane po ogłoszeniu o zgłoszeniu) | 1078 |
| 167. Decyzje o umorzeniu postępowania (wydane po ogłoszeniu o zgłoszeniu) | 1078 |
| 168. Decyzje stwierdzające wygaśnięcie decyzji o udzieleniu prawa ochronnego | 1078 |
| 169. Wpisy i zmiany w rejestrze praw ochronnych (nie uwzględnione w innych samodzielnych ogłoszeniach) | 1079 |
| 170. Decyzje o wygaśnięciu prawa ochronnego | 1079 |
| 171. Decyzje o przedłużeniu prawa ochronnego | 1079 |
| C. Wzory przemysłowe | |
| 172. Rejestracja (od nr 2 439 do nr 2 781) | 1080 |
| 173. Wpisy i zmiany w rejestrze wzorów przemysłowych (nie uwzględnione w innych samodzielnych ogłoszeniach) | 1026 |
| C'. Wzory zdobnicze | |
| 174. Wpisy i zmiany w rejestrze wzorów zdobniczych (nie uwzględnione w innych samodzielnych ogłoszeniach) | 1128 |
| 175. Decyzje o unieważnieniu prawa z rejestracji | 1128 |
| 176. Decyzje o przedłużeniu prawa z rejestracji | 1128 |
| D. Znaki towarowe | |
| 177. Udzielone prawa ochronne na znaki towarowe (od nr 142 121 do nr 142 760) | 1129 |
| 178. Wpisy i zmiany w rejestrze znaków towarowych (nie uwzględnione w innych samodzielnych ogłoszeniach) | 1215 |
| 179. Decyzje o unieważnieniu prawa ochronnego | 1236 |
| 180. Decyzje o wygaśnięciu prawa ochronnego | 1236 |
| 181. Wygaśnięcie prawa ochronnego (prawa nieprzedłużone) | 1237 |
| 182. Rejestracja międzynarodowa uznana w Polsce | 1238 |
| E. Oznaczenia geograficzne | |
| F. Topografia układów scalonych | |
| G. Sprostowania opisów patentowych i opisów ochronnych | |
| 183. Opisy patentowe | 1270 |
| H. Ogłoszenia | |
| 184. Oświadczenia o gotowości udzielenia licencji (licencja otwarta) - patenty | 1270 |
| 185. Sprostowania ogłoszeń opublikowanych w Wiadomościach Urzędu Patentowego | 1270 |
| Część III Informacje | |
| Orzecznictwo i wyjaśnienia | |
| Ustawodawstwo zagraniczne. Statystyka. Informacje | |
| 186. Zmiany do regulaminu wykonawczego (PCT) | 1271 |
| Korekta (ogłoszeń zamieszczonych w Wiadomościach Urzędu Patentowego) | |

WYDAWNICTWO URZĘDU PATENTOWEGO RZECZYPOSPOLITEJ POLSKIEJ

Redakcja i administracja: Urząd Patentowy RP, Al. Niepodległości 188, skr. poczt. 203, 00-950 Warszawa
tel. 825-80-01 wew. 280, telefaks 875-06-82

Informacja o cenach i warunkach prenumeraty na 2003 r. - dla czasopisma: WIADOMOŚCI URZĘDU PATENTOWEGO

Warunki prenumeraty:

1. Cena prenumeraty na 2003 r. wynosi 180,00 zł.

2. Wpłaty i zamówienia na prenumeratę przyjmuje Urząd Patentowy RP, 00-950 Warszawa, Al. Niepodległości 188/192 w pok. 3 w godz. 8³⁰ - 15³⁰ lub na konto NBP O/O Warszawa Nr 93101010100025832231000000.

Egzemplarze archiwalne można nabyć w Urzędzie Patentowym RP, Al. Niepodległości 188, skr. poczt. 203, 00-950 Warszawa w Wydziale Rozpowszechniania Wydawnictw UP - telefon 825-80-01 wew. 224.

Cena 15,00 zł.

Urząd Patentowy RP. Zam. 531/2003. Nakład 515 egz. Obj. ark. druk. 29,0.



W I A D O M O Ś C I URZĘDU PATENTOWEGO

Warszawa, 2003 07 31

Nr 7

Poz. 158 - 186

C Z Ę Ś Ć II

OGŁOSZENIA O UDZIELONYCH PRAWACH

Cyfrowe kody identyfikujące (według normy WIPO ST. 9), które poprzedzają informacje o udzielonych patentach oraz prawach ochronnych oznaczają:

- (11) - numer patentu lub prawa ochronnego
- (21) - numer zgłoszenia wynalazku lub wzoru użytkowego
- (22) - data zgłoszenia wynalazku lub wzoru użytkowego
- (23) - data pierwszeństwa z wystawienia wynalazku lub wzoru użytkowego na wystawie i nazwa wystawy
- (30) - dane dotyczące pierwszeństwa konwencyjnego (numer zgłoszenia priorytetowego, data wniesienia zgłoszenia priorytetowego, kod kraju)
- (41) - data ogłoszenia o zgłoszeniu wynalazku lub wzoru użytkowego
- (51) - symbol Międzynarodowej Klasyfikacji Patentowej; cyfra przed kodem (51) oznacza kolejną edycję MKP
- (54) - tytuł wynalazku lub wzoru użytkowego
- (61) - numer patentu głównego lub prawa ochronnego głównego
- (62) - numer zgłoszenia macierzystego (pod którym dane zgłoszenie było ogłoszone)
- (72) - nazwisko i imię twórcy wynalazku lub wzoru użytkowego
- (73) - nazwisko i imię lub nazwa uprawnionego z patentu lub prawa ochronnego oraz miejsce zamieszkania lub siedziba i w nawiasie kod kraju
- (76) - nazwisko i imię twórcy i jednocześnie uprawnionego z patentu lub prawa ochronnego oraz miejsce zamieszkania lub siedziba i w nawiasie kod kraju
- (86) - data i numer zgłoszenia międzynarodowego
- (87) - data i numer publikacji zgłoszenia międzynarodowego

Przed cyfrowym kodem identyfikującym (11) lub przed numerem patentu lub prawa ochronnego umieszczone są literowo-cyfrowe kody identyfikujące (kod rodzaju dokumentu), zgodnie z przyjętymi symbolami (wg normy WIPO ST. 16):

| | |
|-----------------------------|--------|
| Patent | - (B1) |
| Patent dodatkowy do patentu | - (B3) |
| Prawo ochronne | - (Y1) |

A. WYNAŁAZKI

158

UDZIELONE PATENTY

(od nr 185 666 do nr 185 802)

B1 (11) **185767** (41) 1998 08 31 7(51) A01D 34/13
 (21) 325003 (22) 1998 02 25
 (30) 29703498.7 1997 02 27 DE
 (72) Dücker Gerhard
 (73) Gerhard Dücker GmbH & Co.KG Landmaschinenfabrik, Stadtlohn (DE)
 (54) Przyrząd do koszenia

B1 (11) **185742** (41) 1998 08 31 7(51) A01D 45/02
 (21) 324878 (22) 1998 02 18
 (30) 29702902.9 1997 02 19 DE
 (72) Wübbels Richard, Wolters Norbert
 (73) Maschinenfabrik Kemper GmbH & Co. KG, Stadtlohn (DE)
 (54) Maszyna do koszenia łądogowych roślin uprawnych, zwłaszcza kukurydzy

B1 (11) **185771** (41) 1999 10 25 7(51) A01F 25/16
 (21) 325942 (22) 1998 04 21
 (76) Szostkowski Jacek, Wrocław (PL); Cieślak Marek, Wrocław (PL); Resler Tomasz, Wrocław (PL)
 (54) Zgarniacz materiałów sypkich

B1 (11) **185712** (41) 1999 08 02 7(51) A01J 5/08
 (21) 331804 (22) 1997 08 21
 (30) 19635719.5 1996 09 03 DE
 (86) 1997 08 21 PCT/EP97/04562
 (87) 1998 03 12 WO98/09506, PCT Gazette nr 10/98
 (72) Maier Jakob, Hoefelmayr Tilman, Lincke Kathrin
 (73) SILICONFORM GMBH & CO. KG, Turkheim (DE)
 (54) Gumowa nasadka na strzyk

B1 (11) **185770** (41) 1999 10 11 7(51) A01K 47/06
 (21) 325768 (22) 1998 04 08
 (76) Wiśniewski Konstanty, Lubin (PL)
 (54) Belecza powałkowa do uli

B1 (11) **185777** (41) 1999 03 15 7(51) A01K 73/045
 (21) 329309 (22) 1997 04 30
 (30) 0514/96 1996 04 30 DK
 (86) 1997 04 30 PCT/DK97/00196
 (87) 1997 11 06 WO97/40665, PCT Gazette nr 47/97
 (76) Larsen Helgi, Vagur (FO)
 (54) Rozpornica

B1 (11) **185691** (41) 1998 11 09 7(51) A01N 31/04
 C07C 43/166
 C07D 317/48
 (21) 327011 (22) 1996 11 19
 (30) P9503318 1995 11 21 HU
 (86) 1996 11 19 PCT/HU96/00069
 (87) 1997 05 29 WO97/19040, PCT Gazette nr 23/97
 (72) Arvai Géza, Bakonyvari Ildikó, Bertók Béla, Csiz Laszló, Czudor Irén, Kuruczné Zsuzsa R., Pap Laszló, Székely Istvan

(73) AGRO-CHEMIE Növényvédőszer Gyártó Értékesítő és Forgalmazó Kft., Budapest (HU)
 (54) Pestycydowe związki, sposób wytwarzania pestycydowych związków, kompozycja pestycydowa oraz sposób niszczenia szkodników

B1 (11) **185703** (41) 1997 11 24 7(51) A01N 35/06
 C07C 50/32
 (21) 321274 (22) 1996 01 10
 (30) 9513584.4 1995 07 04 GB
 9513594.3 1995 07 04 GB
 (86) 1996 01 10 PCT/GB96/00041
 (87) 1996 07 18 WO96/21354, PCT Gazette nr 32/96
 (72) Khambay Bhupinder P.S., Batty Duncan
 (73) BRITISH TECHNOLOGY GROUP LIMITED, Londyn (GB)
 (54) Nowy związek naftalenowy, sposób jego wytwarzania i kompozycja grzybobójcza zawierająca ten związek

B1 (11) **185676** (41) 1998 10 26 7(51) A01N 55/10
 (21) 326839 (22) 1996 11 18
 (30) 19544669.0 1995 11 30 DE
 (86) 1996 11 18 PCT/EP96/05059
 (87) 1997 06 05 WO97/19596, PCT Gazette nr 24/97
 (72) Kalbe Jochen, Turberg Andreas, Londershausen Michael, Mencke Norbert, Pospischil Reiner, Sonneck Rainer
 (73) BAYER AKTIENGESELLSCHAFT, Leverkusen (DE)
 (54) Sposób zwalczania owadów i roztoczy

B1 (11) **185717** (41) 1999 06 21 7(51) A21C 11/22
 (21) 323967 (22) 1997 12 20
 (72) Szumała Jerzy, Przygodzki Ryszard, Korbas Eugeniusz, Marcinkiewicz Robert, Switek Henryk, Kwiatkowski Franciszek
 (73) Instytut Biotechnologii Przemysłu Rolno-Spożywczego, Warszawa (PL)
 (54) Wytłaczarka ślimakowa, zwłaszcza do wytwarzania ciętego makaronu typu instant

B1 (11) **185802** (41) 2000 03 27 7(51) A22C 13/00
 (21) 335061 (22) 1997 12 19
 (30) 19704737.8 1997 02 07 DE
 (86) 1997 12 19 PCT/EP97/07212
 (87) 1998 08 13 WO98/34490, PCT Gazette nr 32/98
 (72) Hammer Klaus-Dieter, Grolig Gerhard, Ahlers Michael, Delius Ulrich
 (73) KALLE NALO GMBH & CO. KG, Wiesbaden (DE)
 (54) Jadalna folia płaska lub w kształcie rękawa

B1 (11) **185722** (41) 1999 06 07 7(51) A23L 1/182
 (21) 330811 (22) 1997 06 13
 (30) 08/671,363 1996 06 27 US
 (86) 1997 06 13 PCT/US97/10182
 (87) 1997 12 31 WO97/49300, PCT Gazette nr 57/97
 (72) Lin Yah Hwa E., Jacops Luc

| | | | | | | |
|--|---|----------------------------------|--|--|--|---|
| (73) UNCLE BEN'S, INC., Houston (US) | B1 (11) 185713 | (41) 1999 06 21 | 7(51) A23L 1/217 | (41) 1999 02 15 | 7(51) A61K 31/40 A61K 31/44 A61P 25/00 | |
| (54) Sposób wytwarzania szybko gotującego się ryżu | (21) 331074 | (22) 1997 07 17 | | (22) 1996 06 06 | | |
| | (30) 08/695,765 | 1996 07 22 | US | (30) 08/486004 | 1995 06 08 | |
| | (86) 1997 07 17 | PCT/US97/12634 | | (86) 1996 06 06 | PCT/US96/10123 | |
| | (87) 1998 01 29 | WO98/03085, PCT Gazette nr 04/98 | | (87) 1996 12 27 | WO96/41609, PCT Gazette nr 56/96 | |
| | (72) Pederson Paul, Braich David, Samoray Roger, Sloan Jerry L. | | | (72) Armistead David M. | | |
| | (73) LAMB-WESTON, INC., Tri-Cities (US) | | | (73) VERTEX PHARMACEUTICALS INCORPORATED, Cambridge (US) | | |
| (54) Sposób wytwarzania wstępnie usmażonych i zamrożonych płatków ziemniaczanych | | | | (54) Kompozycje farmaceutyczne do stymulowania wzrostu neurytów i zastosowanie związków wykazujących powinowactwo wobec FKBP12 | | |
| | B1 (11) 185740 | (41) 1998 10 12 | 7(51) A41C 3/00 | B1 (11) 185744 | (41) 1998 09 14 | 7(51) A61K 31/452 A61P 7/02 |
| | (21) 325652 | (22) 1998 03 31 | | (21) 326419 | (22) 1996 10 23 | |
| | (30) 29706459.2 | 1997 04 11 | DE | (30) 60/005907 | 1995 10 27 | US |
| | (72) Geiger Karl | | | (86) 1996 10 23 | PCT/US96/17193 | |
| | (73) Triumph International Aktiengesellschaft, Monachium (DE) | | | (87) 1997 05 01 | WO97/15328, PCT Gazette nr 19/97 | |
| | (54) Biustonosz | | | (72) Gelotte Karl M. | | |
| | B1 (11) 185745 | (41) 1999 03 29 | 7(51) A46B 3/02 | (73) MERCK & CO., INC., Rahway (US) | | |
| | (21) 329513 | (22) 1997 04 17 | | (54) Kompozycja farmaceutyczna do podawania dożylnego | | |
| | (30) 19616112.6 | 1996 04 23 | DE | B1 (11) 185737 | (41) 1998 05 25 | 7(51) A61K 31/4985 A61P 15/10 |
| | (86) 1997 04 17 | PCT/EP97/01933 | | (21) 324495 | (22) 1996 07 11 | |
| | (87) 1997 10 30 | WO97/39649, PCT Gazette nr 46/97 | | (30) 9514464.8 | 1995 07 14 | GB |
| | (72) Weihrauch Georg | | | (86) 1996 07 11 | PCT/EP96/03024 | |
| | (73) CORONET-WERKE GMBH, Wald-Michelbach (DE) | | | (87) 1997 02 06 | WO97/03675, PCT Gazette nr 07/97 | |
| | (54) Sposób wytwarzania wyrobów ze szczeciny | | | (72) Daugan Alain C. | | |
| | B1 (11) 185735 | (41) 1999 02 01 | 7(51) A61C 8/00 | (73) ICOS CORPORATION, Bothell (US) | | |
| | (21) 328428 | (22) 1997 02 12 | | (54) Nowe zastosowanie inhibitorów cGMP-fosfodiesterazy | | |
| | (30) 9600517-8 | 1996 02 13 | SE | B1 (11) 185694 | (41) 1998 07 06 | 7(51) A61K 35/66 A61K 47/26 A61K 9/20 |
| | (86) 1997 02 12 | PCT/SE97/00212 | | (21) 325061 | (22) 1996 08 23 | |
| | (87) 1997 08 21 | WO97/29713, PCT Gazette nr 36/97 | | (30) 9502941-9 | 1995 08 25 | SE |
| | (72) Hansson Stig | | | (86) 1996 08 23 | PCT/SE96/01043 | |
| | (73) ASTRA AKTIEBOLAG, Södertälje (SE) | | | (87) 1997 03 06 | WO97/07822, PCT Gazette nr 11/97 | |
| | (54) Wszczep śródkostny, zwłaszcza dentystyczny | | | (72) Cedgard Lennart | | |
| | B1 (11) 185797 | (41) 1998 08 31 | 7(51) A61K 31/135 A61K 9/70 A61P 11/00 | (73) WASA MEDICALS AB, Göteborg (SE) | | |
| | (21) 326249 | (22) 1996 08 28 | | (54) Sposób wytwarzania tabletek zawierających drobnoustroje o wysokiej żywotności | | |
| | (30) 268465/95 | 1995 10 17 | JP | B1 (11) 185749 | (41) 1997 03 17 | 7(51) A61K 38/17 A61K 31/711 A61P 35/00 |
| | (86) 1996 08 28 | PCT/JP96/02422 | | (21) 317105 | (22) 1995 04 24 | |
| | (87) 1997 04 24 | WO97/14411, PCT Gazette nr 18/97 | | (30) 08/233,002 | 1994 04 25 | US |
| | (72) Nakagawa Takeaki, Nakano Yoshihisa, Otsuka Saburo | | | (86) 1995 04 24 | PCT/US95/04898 | |
| | (73) NITTO DENKO CORPORATION, Osaka (JP); HOKURIKU SEIYAKU CO. LTD, Fukui (JP) | | | (87) 1995 11 02 | WO95/28948, PCT Gazette nr 47/95 | |
| | (54) Przechłonnym preparat absorpcyjny tulobuterolu i sposób wytwarzania przechłonnego preparatu absorpcyjnego tulobuterolu | | | (72) Roth Jack A., Fujiwara Toshiyoshi, Grimm Elizabeth A., Mukhopadhyay Tapas, Zhang Wei-Wei, Owen-Schaub Laurie B. | | |
| | B1 (11) 185714 | (41) 1998 08 17 | 7(51) A61K 31/27 A61P 9/10 A61P 25/00 | (73) BOARD OF REGENTS, THE UNIVERSITY OF TEXAS SYSTEM, Austin (US) | | |
| | (21) 325956 | (22) 1996 10 15 | | (54) Kompozycja farmaceutyczna i zestaw terapeutyczny do uśmiercania komórki chorobowo zmienionej | | |
| | (30) 19539861.0 | 1995 10 26 | DE | B1 (11) 185678 | (41) 1997 12 08 | 7(51) A61K 38/47 A61P 35/00 |
| | (86) 1996 10 15 | PCT/DE96/01951 | | (21) 321546 | (22) 1996 01 13 | |
| | (87) 1997 05 01 | WO97/15300, PCT Gazette nr 19/97 | | (30) 95100446.4 | 1995 01 13 | EP |
| | (72) Rostock Angelika, Tober Christine, Rundfeldt Chris, Bartsch Reni | | | 95110638.4 | 1995 07 07 | EP |
| | (73) VIATRIS GmbH & Co. KG, Frankfurt nad Menem (DE) | | | (86) 1996 01 13 | PCT/EP96/00135 | |
| | (54) Zastosowanie 2-amino-4-(4-fluorobenzylamino)-1-etoksykarbonyloaminobenzenu do profilaktyki i leczenia skutków ostrego i chronicznego niedokrwienia mózgu oraz schorzeń zwyrodnieniowych układu nerwowego | | | (87) 1996 07 18 | WO96/21463, PCT Gazette nr 32/96 | |

| | | | | | |
|--|----------------------------------|---|----|--|--|
| (72) Kiczka Witold | | | | | |
| (73) NIKA HEALTH PRODUCTS LIMITED, Vaduz (LI) | | | | | |
| (54) Nowe zastosowanie dimeru lizozymu | | | | | |
| B1 (11) 185705 | (41) 1997 05 12 | 7(51) A61K 7/42 | | | |
| (21) 318159 | (22) 1996 04 23 | | | | |
| (30) 95/05677 | 1995 05 12 | | FR | | |
| (86) 1996 04 23 | PCT/FR96/00620 | | | | |
| (87) 1996 11 14 | WO96/35409, PCT Gazette nr 50/96 | | | | |
| (72) Ascione Jean-Marc, Pisson Anne-Marie | | | | | |
| (73) L'OREAL, Paryż (FR) | | | | | |
| (54) Kompozycja kosmetyczna do stosowania miejscowego i jej zastosowanie | | | | | |
| B1 (11) 185788 | (41) 1999 03 15 | 7(51) A61L 2/04 A01C 1/00 | | | |
| (21) 329176 | (22) 1997 04 10 | | | | |
| (30) 9601382-6 | 1996 04 12 | | SE | | |
| (86) 1997 04 10 | PCT/SE97/00594 | | | | |
| (87) 1997 10 23 | WO97/38734, PCT Gazette nr 45/97 | | | | |
| (72) Alness Kenneth, Andersson Sven, Bergman Sven | | | | | |
| (73) SVENSKA LANTMÄNNEN RIKSFÖRBUND EK.FÖR., Stockholm (SE) | | | | | |
| (54) Sposób obróbki cieplnej nasion dla odkażania nasion z patogenów i innych niepożądanych grzybów i bakterii | | | | | |
| B1 (11) 185672 | (41) 1999 01 04 | 7(51) A61M 15/00 A61M 15/06 | | | |
| (21) 328072 | (22) 1997 01 27 | | | | |
| (30) 9600306-6 | 1996 01 29 | | SE | | |
| (86) 1997 01 27 | PCT/SE97/00120 | | | | |
| (87) 1997 08 07 | WO97/27892, PCT Gazette nr 33/97 | | | | |
| (76) Aventis Pharma Limited, West Malling (GB) | | | | | |
| (54) Otwieracz kapsułki do inhalatora proszkowego | | | | | |
| B1 (11) 185669 | (41) 1998 11 23 | 7(51) A61M 15/00 | | | |
| (21) 327079 | (22) 1996 12 05 | | | | |
| (30) 19545226.7 | 1995 12 05 | | DE | | |
| (86) 1996 12 05 | PCT/EP96/05607 | | | | |
| (87) 1997 06 12 | WO97/20590, PCT Gazette nr 25/97 | | | | |
| (72) Eicher Joachim, Schyra Michael, Forster Richard | | | | | |
| (73) BOEHRINGER INGELHEIM INTERNATIONAL GMBH, Ingelheim (DE) | | | | | |
| (54) Mechanizm sprężający z blokowaniem | | | | | |
| B1 (11) 185773 | (41) 1998 11 23 | 7(51) A61M 39/26 A61M 39/04 | | | |
| (21) 327149 | (22) 1996 12 16 | | | | |
| (30) 08/573,964 | 1995 12 15 | | US | | |
| (86) 1996 12 16 | PCT/US96/20018 | | | | |
| (87) 1997 06 19 | WO97/21463, PCT Gazette nr 26/97 | | | | |
| (72) Lopez George A. | | | | | |
| (73) ICU MEDICAL, INC., San Clemente (US) | | | | | |
| (54) Zawór medyczny i sposób wytwarzania zaworu medycznego | | | | | |
| B1 (11) 185781 | (41) 1999 09 27 | 7(51) B01D 3/14 | | | |
| (21) 332624 | (22) 1997 10 01 | | | | |
| (30) 96119665 | 1996 10 10 | | RU | | |
| (86) 1997 10 01 | PCT/RU97/00315 | | | | |
| (87) 1998 04 16 | WO98/15332, PCT Gazette nr 15/98 | | | | |
| (72) Aristovich Valery Jurievich, Aristovich Jury Valerievich, Sokolov Andrei Jurievich, Sokolova Elena Valerievna | | | | | |
| (73) GENERAL ELECTRIC COMPANY, Pittsfield (US) | | | | | |
| (54) Sposób i urządzenie do destylacji mieszaniny substancji | | | | | |
| B1 (11) 185787 | (41) 1999 02 15 | 7(51) B01D 37/02 A61K 35/14 C07K 1/34 | | | |
| (21) 328814 | (22) 1997 03 06 | | | | |
| (30) PN8585 | 1996 03 08 | | AU | | |
| (86) 1997 03 06 | PCT/AU97/00139 | | | | |
| (87) 1997 09 12 | WO97/32654, PCT Gazette nr 39/97 | | | | |
| (72) Johnston Anna, Davies Jeffery R., Turner Peter J., Wilkie Brenton J. | | | | | |
| (73) CSL LIMITED, Parkville (AU) | | | | | |
| (54) Środek terapeutyczny i sposób otrzymywania środka terapeutycznego | | | | | |
| B1 (11) 185698 | (41) 1997 11 10 | 7(51) B01D 53/60 | | | |
| (21) 314073 | (22) 1996 05 01 | | | | |
| (76) Kendra Maksymilian, Wrocław (PL) | | | | | |
| (54) Urządzenie do odsiarczania spalin | | | | | |
| B1 (11) 185764 | (41) 1998 05 11 | 7(51) B01J 2/14 C05G 3/00 | | | |
| (21) 324169 | (22) 1997 04 09 | | | | |
| (30) 08/636,751 | 1996 04 19 | | US | | |
| (86) 1997 04 09 | PCT/CA97/00234 | | | | |
| (87) 1997 10 30 | WO97/39826, PCT Gazette nr 46/97 | | | | |
| (72) Phinney Robin | | | | | |
| (73) AIRBORNE INDUSTRIAL MINERALS INC., Calgary (CA) | | | | | |
| (54) Sposób jednorodnej granulacji do formowania granuliek, zwłaszcza z materiałów pylistych oraz urządzenie do granulacji do formowania granuliek, zwłaszcza z materiałów pylistych | | | | | |
| B1 (11) 185702 | (41) 1999 10 25 | 7(51) B01J 20/20 B01D 39/00 D04H 1/54 | | | |
| (21) 325907 | (22) 1998 04 21 | | | | |
| (72) Czaplicki Zdzisław, Moraczewski Andrzej, Ruszkowski Kazimierz | | | | | |
| (73) Instytut Włókien Naturalnych, Poznań (PL) | | | | | |
| (54) Sposób i urządzenie do wytwarzania nawęglonych materiałów włókienniczych | | | | | |
| B1 (11) 185720 | (41) 1998 09 14 | 7(51) B01J 20/34 B01D 53/04 C01B 31/08 | | | |
| (21) 318869 | (22) 1997 03 10 | | | | |
| (72) Staszewski Roman | | | | | |
| (73) Akademia Górniczo-Hutnicza im. St. Staszica, Kraków (PL) | | | | | |
| (54) Układ regeneracji adsorbenta azotem w instalacji adsorpcyjno-desorpcyjnej | | | | | |
| B1 (11) 185753 | (41) 1997 06 23 | 7(51) B04B 3/06 B04B 9/08 | | | |
| (21) 318584 | (22) 1995 08 07 | | | | |
| (30) 08/287,494 | 1994 08 08 | | US | | |
| (86) 1995 08 07 | PCT/US95/10018 | | | | |
| (87) 1996 02 22 | WO96/04995, PCT Gazette nr 09/96 | | | | |
| (72) Derton Harry E., Cope Dewey M. | | | | | |
| (73) ELGIN NATIONAL INDUSTRIES INC., St.Louis (US) | | | | | |
| (54) Sposób ciągłego usuwania cieczy z mieszanin ziarnistych lub włóknistych oraz wirówka wibracyjna do ciągłego usuwania cieczy z mieszanin ziarnistych lub włóknistych | | | | | |
| B1 (11) 185772 | (41) 1998 10 12 | 7(51) B05B 1/18 A47K 3/28 E03C 1/01 B29C 45/14 | | | |
| (21) 326612 | (22) 1996 11 11 | | | | |
| (30) 9504004-4 | 1995 11 13 | | SE | | |
| (86) 1996 11 11 | PCT/SE96/01450 | | | | |

(87) 1997 05 22 WO97/18041, PCT Gazette nr 22/97
 (76) Larsson Nils, Västra Frölunda (SE)
 (54) Dyfuzor głowicy prysznica

B1 (11) **185789** (41) 1998 08 17 7(51) B05B 11/00
 A61M 15/00
 (21) 356022 (22) 1996 10 04
 (30) 19536902.5 1995 10 04 DE
 (86) 1996 10 04 PCT/EP96/04351
 (87) 1997 04 10 WO97/12687, PCT Gazette nr 16/19
 (72) Jaeger Joachim, Cirillo Pasquale, Eicher Joachim, Geser Johannes, Freund Bernhard, Zierenberg Bernd
 (73) BOEHRINGER INGELHEIM INTERNATIONAL GMBH, Ingelheim (DE)
 (54) Rozpylacz do rozpylania płynu, zawierający zminiaturyzowane urządzenie do sprężania płynu

B1 (11) **185799** (41) 2000 06 05 7(51) B05B 17/06
 B06B 1/06
 (21) 329959 (22) 1998 11 27
 (72) Latuszek Antoni
 (73) Politechnika Warszawska, Warszawa (PL)
 (54) Ultradźwiękowe urządzenie do rozpylania cieczy i suszenia tkanin

B1 (11) **185704** (41) 1999 09 13 7(51) B09B 3/00
 C04B 18/14
 (21) 325178 (22) 1998 03 04
 (72) Gulińska Teresa, Grabowski Jacek, Baic Ireneusz, Adamczyk Małgorzata, Stoch Zofia
 (73) Instytut Mechanizacji Budownictwa i Górnictwa Skalnego, Warszawa (PL)
 (54) Sposób unieszkodliwiania pyłów stalowniczych

B1 (11) **185727** (41) 1999 11 08 7(51) B22D 2/00
 B22D 46/00
 G01F 1/56
 (21) 326053 (22) 1998 04 29
 (72) Stankiewicz Ryszard
 (73) ALSTOM POWER Sp. z o.o., Elbląg (PL)
 (54) Układ do sygnalizacji wypływu strug ciekłego metalu z kadzi

B1 (11) **185746** (41) 2000 03 13 7(51) B23B 29/034
 (21) 334801 (22) 1998 01 07
 (30) 19702219.7 1997 01 23 DE
 (86) 1998 01 07 PCT/EP98/00049
 (87) 1998 07 30 WO98/32561, PCT Gazette nr 30/98
 (72) Feil Erich, Hatzfeld Falk, Hörnl Roland
 (73) KOMET PRÄZISIONSWERKZEUGE ROBERT BREUNING GMBH, Besigheim (DE)
 (54) Głowica narzędziowa do stosowania w obrabiarkach

B1 (11) **185732** (41) 1998 10 12 7(51) B23D 51/16
 B27B 3/12
 F16H 33/20
 (21) 319420 (22) 1997 04 08
 (76) Orłowski Kazimierz, Tczew (PL); Wasielewski Roman, Tczew (PL); Zawisza Danuta, Warszawa (PL)
 (54) Układ konstrukcyjny napędu głównego pilarki ramowej z eliptyczną trajektorią ruchu pił

B1 (11) **185741** (41) 1999 11 08 7(51) B24D 11/00
 (21) 326174 (22) 1998 05 06
 (76) Kochel Stanisław, Łazy (PL); Gaj Bolesław, Bielsko-Biała (PL); Rusin Józef, Buczkowice (PL); Konior Wiktor, Wilkowice (PL); Szczotka Jan, Bielsko-Biała (PL); Oleś Roman, Bielsko-Biała (PL)
 (54) Urządzenie do ciągłego, równomiernego nasypywania ziaren ściernych, zwłaszcza na przemieszczającą się wstęgę papierowe-

go lub płóciennego podłoża w ciągłym procesie wytwarzania nasypowych wyrobów ściernych

B1 (11) **185688** (41) 2000 02 28 7(51) B24D 3/28
 (21) 334452 (22) 1997 12 22
 (30) 08/782,013 1997 01 07 US
 (86) 1997 12 22 PCT/US97/23828
 (87) 1998 07 16 WO98/30358, PCT Gazette nr 28/98
 (72) Wei Paul, Swei Gwo S., Yang Wenliang P., Allen Kevin B.
 (73) NORTON COMPANY, Worcester (US)
 (54) Sposób wytwarzania powleczzonego materiału ściernego

B1 (11) **185726** (41) 1999 09 27 7(51) B24D 5/16
 (21) 325563 (22) 1998 03 24
 (76) Gustyiński Grzegorz, Żywiec (PL); Gustyiński Wojciech, Żywiec (PL)
 (54) Sposób łączenia tarczy ścierniej z uchwytem i uchwyt do stosowania tego sposobu

B1 (11) **185793** (41) 1998 05 25 7(51) B25B 15/02
 B25B 23/10
 (21) 323124 (22) 1997 11 14
 (30) 08/749496 1996 11 15 US
 (76) Kozak Ira, Northbrook (US)
 (54) Narzędzie do usuwania elementów mocujących

B1 (11) **185671** (41) 2000 01 31 7(51) B29C 45/16
 B29C 45/26
 (21) 334101 (22) 1997 12 12
 (30) 1004791 1996 12 16 NL
 (86) 1997 12 12 PCT/NL97/00685
 (87) 1998 06 25 WO98/26916, PCT Gazette nr 25/98
 (72) Kanters Arnoldus F.C., De Greef Peter E.J.
 (73) WAVIN B.V., Zwolle (NL)
 (54) Sposób kształtowania zespołu uszczelniającego za pomocą formy i forma do kształtowania zespołu uszczelniającego

B1 (11) **185728** (41) 1999 10 11 7(51) B29C 47/66
 (21) 325674 (22) 1998 03 31
 (72) Sikora Robert, Sikora Janusz
 (73) Instytut Naukowo-Techniczny, Lublin (PL)
 (54) Cylinder wytłaczarki

B1 (11) **185674** (41) 2000 04 10 7(51) B29C 47/90
 (21) 335133 (22) 1998 02 06
 (30) 1005282 1997 02 14 NL
 (86) 1998 02 06 PCT/NL98/00073
 (87) 1998 08 20 WO98/35814, PCT Gazette nr 33/98
 (72) Visscher Jan
 (73) WAVIN B.V., Zwolle (NL)
 (54) Sposób wytwarzania pustego elementu profilowanego z tworzywa sztucznego

B1 (11) **185670** (41) 1999 03 15 7(51) B60N 2/20
 A47C 3/36
 (21) 321911 (22) 1997 09 03
 (76) Szymański Maciej, Poznań (PL)
 (54) Fotel składany

B1 (11) **185739** (41) 1998 09 28 7(51) B61C 9/48
 (21) 325226 (22) 1998 03 10
 (30) A484/97 1997 03 19 AT
 (72) Neudorfer Harald
 (73) Bombardier Transportation GmbH, Berlin (DE)
 (54) Elektryczny napęd bezpośredni piast kół, zwłaszcza pojazdów szynowych

- B1 (11) **185786** (41) 1999 02 01 7(51) B65D 35/00
(21) 355317 (22) 1997 03 13
(30) 9605283.2 1996 03 13 GB
(86) 1997 03 13 PCT/US97/03918
(87) 1997 09 18 WO97/33807, PCT Gazette nr 40/97
(72) Saulas Alain, Auclair Jean-Michel
(73) THE MEAD CORPORATION, Dayton (US)
(54) Uchwyt transportowy zwłaszcza do butelek
- B1 (11) **185699** (41) 1999 01 04 7(51) B65D 51/16
B65D 41/04
(21) 327989 (22) 1996 10 25
(30) 19540560.9 1995 10 31 DE
19613830.2 1996 04 06 DE
(86) 1996 10 25 PCT/EP96/04646
(87) 1997 05 09 WO97/16356, PCT Gazette nr 20/97
(72) Hertrampf Michael
(73) SAFETY CAP SYSTEM AG, Biel-Benken (CH)
(54) Zamknięcie do butelki lub podobnego naczynia
- B1 (11) **185736** (41) 2000 01 03 7(51) B66B 5/04
(21) 333592 (22) 1997 02 03
(30) MO96A000152 1996 11 26 IT
(86) 1997 02 03 PCT/EP97/00466
(87) 1998 06 04 WO98/23526, PCT Gazette nr 22/98
(72) Baraldi Roberto
(73) P.F.B. S.R.L., Modena (IT)
(54) Krążek linowy, zwłaszcza do urządzeń podnoszących
- B1 (11) **185696** (41) 1998 08 17 7(51) C01C 1/10
C02F 1/58
(21) 318385 (22) 1997 02 06
(72) Tomal Stefan, Zajdel Ryszard, Zembala Henryk, Dragun Henryk, Węglarz Tadeusz, Olczak Czesław
(73) Biuro Projektów „KOKSOPROJEKT” Spółka z o.o., Zabrze (PL)
(54) Sposób oczyszczania pogazowych wód amoniakalnych
- B1 (11) **185682** (41) 1998 07 06 7(51) C02F 1/44
B01D 61/08
B01D 61/18
(21) 317784 (22) 1996 12 30
(72) Karakulski Krzysztof, Kałucki Kazimierz, Morawski Antoni Waldemar
(73) Politechnika Szczecińska, Szczecin (PL)
(54) Urządzenie do otrzymywania wody ultraczystej
- B1 (11) **185750** (41) 1998 07 20 7(51) C04B 35/106
C04B 35/10
(21) 317878 (22) 1997 01 08
(72) Wojsa Józef, Patzek Zofia, Trochimowicz Teresa, Śliwiński Stefan, Siwiec Józef, Gwiżdż Ryszard, Skalska Małgorzata
(73) Instytut Materiałów Ogniotrwałych, Gliwice (PL)
(54) Sposób wytwarzania wyrobów ogniotrwałych odpornych na działanie ciekłych soli i żużli metalurgicznych
- B1 (11) **185684** (41) 1999 04 12 7(51) C05F 3/06
C05F 9/02
C05F 17/02
(21) 322456 (22) 1997 10 07
(72) Eymontt Andrzej, Siarkiewicz Paweł L., Józwickowski Tomasz, Dubicki Kazimierz
(73) Instytut Budownictwa, Mechanizacji i Elektryfikacji Rolnictwa, Warszawa (PL)
(54) Kompostownik
- B1 (11) **185758** (41) 1999 01 04 7(51) C07C 17/156
C07C 19/045
(21) 320781 (22) 1997 06 26
(72) Józwick Tomasz, Fortuński Julian, Różycki Jacek, Wasilewski Andrzej, Duraj Stanisław, Zieliński Jan, Doroczyński Andrzej, Łączkowski Andrzej, Dróżka Wojciech, Kowalski Waldemar
(73) Zakłady Azotowe WŁOCLAWEK, Włocławek (PL); Chemeko Sp. z o.o., Włocławek (PL)
(54) Sposób oksychlorowania etylenu
- B1 (11) **185751** (41) 1997 09 15 7(51) C07C 279/22
A61K 31/165
A61P 9/00
(21) 318415 (22) 1997 02 11
(30) 19608161.0 1996 03 04 DE
(72) Albus Udo, Brendel Joachim, Kleemann Heinz-Werner, Lang Hans Jochen, Scholz Wolfgang, Schwark Jan-Robert, Weichert Andreas
(73) Hoechst Aktiengesellschaft, Frankfurt nad Menem (DE)
(54) Nowe pochodne benzoilguanidyny, ich zastosowanie oraz środki farmaceutyczne
- B1 (11) **185752** (41) 1997 09 01 7(51) C07C 279/22
A61K 31/165
A61P 9/00
(21) 318417 (22) 1997 02 11
(30) 19606509.7 1996 02 22 DE
(72) Albus Udo, Brendel Joachim, Kleemann Heinz Werner, Lang Hans Jochen, Scholz Wolfgang, Schwark Jan-Robert, Weichert Andreas
(73) Hoechst Aktiengesellschaft, Frankfurt nad Menem (DE)
(54) Nowe podstawione pochodne benzoilguanidyny, sposób ich wytwarzania, ich zastosowanie oraz środki farmaceutyczne
- B1 (11) **185754** (41) 1997 12 08 7(51) C07C 279/22
A61K 31/165
A61P 9/00
(21) 318723 (22) 1997 02 28
(30) 19621483.1 1996 05 29 DE
(72) Brendel Joachim, Kleemann Heinz-Werner, Englert Heinrich Christian, Lang Hans Jochen, Schwark Jan-Robert, Weichert Andreas, Lal Bansi
(73) Hoechst Aktiengesellschaft, Frankfurt nad Menem (DE)
(54) Nowe podstawione pochodne 2-(2-naftoilo) guanidyny, sposób ich wytwarzania, ich zastosowanie oraz środki farmaceutyczne
- B1 (11) **185755** (41) 1997 12 08 7(51) C07C 279/22
A61K 31/165
A61P 9/00
(21) 318724 (22) 1997 02 28
(30) 19621482.3 1996 05 29 DE
(72) Brendel Joachim, Kleemann Heinz-Werner, Englert Heinrich Ch., Lang Hans J., Albus Udo, Lal Bansi, Ghate Anil V.
(73) Hoechst Aktiengesellschaft, Frankfurt nad Menem (DE)
(54) Nowe podstawione pochodne 2-(1-naftoilo)guanidyny, sposób ich wytwarzania, ich zastosowanie oraz środki farmaceutyczne
- B1 (11) **185757** (41) 1997 12 08 7(51) C07C 279/22
A67K 31/22
A61P 9/00
(21) 320327 (22) 1997 06 03
(30) 19622370.9 1996 06 04 DE
(72) Weichert Andreas, Brendel Joachim, Kleemann Heinz-Werner, Lang Hans Jochen, Schwark Jan-Robert, Albus Udo, Scholz Wolfgang
(73) Hoechst Aktiengesellschaft, Frankfurt nad Menem (DE)
(54) Nowe pochodne benzoilguanidyny, sposób ich wytwarzania, ich zastosowanie oraz środki farmaceutyczne

- B1 (11) **185756** (41) 1997 12 22 7(51) C07C 317/32
C07C 279/22
A61K 31/10
A61P 9/00
- (21) 320326 (22) 1997 06 03
(30) 19624178.2 1996 06 18 DE
(72) Weichert Andreas, Brendel Joachim, Kleemann Heinz-Werner, Lang Hans Jochen, Schwark Jan-Robert, Albus Udo, Scholz Wolfgang
(73) Hoechst Aktiengesellschaft, Frankfurt nad Menem (DE)
(54) Nowe pochodne benzoilguanidyny, sposób ich wytwarzania, ich zastosowanie oraz środek farmaceutyczny
- B1 (11) **185721** (41) 1998 09 28 7(51) C07C 319/08
C07C 321/02
- (21) 318996 (22) 1997 03 14
(72) Ziółek Maria, Nowak Izabela, Kujawa Jolanta, Kubiak Marzena
(73) Uniwersytet im. Adama Mickiewicza, Poznań (PL)
(54) Sposób otrzymywania metanotiolu
- B1 (11) **185706** (41) 1998 08 17 7(51) C07C 51/215
C07D 307/60
- (21) 318250 (22) 1997 02 03
(72) Zażygałow Walery A., Haber Jerzy, Stoch Jerzy, Komaszko Halina A., Piatnickaja Ała I., Baczerikowa Irena W.
(73) Instytut Katalizy i Fizykochemii Powierzchni Polskiej Akademii Nauk, Kraków (PL)
(54) Sposób wytwarzania bezwodnika cytrakonowego
- B1 (11) **185707** (41) 1999 05 10 7(51) C07D 211/58
C07D 221/20
- (21) 330278 (22) 1997 05 30
(30) 19622269.9 1996 06 03 DE
(86) 1997 05 30 PCT/EP97/02822
(87) 1997 12 11 WO97/46529, PCT Gazette nr 53/97
(72) Julius Manfred, Rust Harald, Krause Alfred, Siegel Hardo, Siegel Wolfgang, Witzel Tom
(73) BASF AKTIENGESELLSCHAFT, Ludwigshafen (DE)
(54) Sposób oczyszczania 4-aminopiperidyn z przeszkodą przestyczną
- B1 (11) **185765** (41) 1998 07 06 7(51) C07D 231/38
C07D 231/12
C07D 403/04
C07D 409/06
C07F 7/08
A01N 43/56
- (21) 324995 (22) 1996 08 05
(30) 9516454.7 1995 08 11 GB
9601128.3 1996 01 19 GB
(86) 1996 08 05 PCT/EP96/03501
(87) 1997 02 27 WO97/07102, PCT Gazette nr 10/97
(72) Banks Bernard J.
(73) PFIZER INC, Nowy Jork (US)
(54) Nowe pochodne pirazolu, sposób wytwarzania nowych pochodnych pirazolu, środek pasożytoobójczy i zastosowanie pochodnych pirazolu do zwalczania pasożytów
- B1 (11) **185683** (41) 1997 06 09 7(51) C07D 307/79
C07D 307/94
A61K 31/34
A61P 11/00
A61P 17/00
- (21) 318297 (22) 1995 07 19
(30) 2323/94 1994 07 22 CH
(86) 1995 07 19 PCT/EP95/02841
(87) 1996 02 08 WO96/03399, PCT Gazette nr 07/96
- (72) Amschler Hermann, Flockerzi Dieter, Gutterer Beate, Hatzelmann Armin, Schudt Christian, Beume Rolf, Häfner Dietrich, Kley Hans-Peter, Ulrich Wolf-Rüdiger
(73) ALTANA Pharma AG, Konstanz (DE)
(54) Dihydrobenzofurany
- B1 (11) **185723** (41) 1998 12 21 7(51) C07D 401/06
C07D 403/06
C07D 211/32
C07D 207/08
A61K 31/445
- (21) 327665 (22) 1996 12 09
(30) 9600235.7 1996 01 05 GB
(86) 1996 12 09 PCT/EP96/05613
(87) 1997 07 17 WO97/25322, PCT Gazette nr 31/97
(72) Mackenzie Alexander R., Marchington Allan P., Middleton Donald S., Meadows Sandra D.
(73) PFIZER RESEARCH AND DEVELOPMENT COMPANY, N.V./S.A., Dublin (IE)
(54) Nowe heterocykliczne pochodne azetydinyloalkilowe, sposób ich wytwarzania, nowe pochodne formyloalkilowe, nowe pochodne heterocykliczne, środek farmaceutyczny zawierający nowe heterocykliczne pochodne azetydinyloalkilowe i zastosowanie nowych heterocyklicznych pochodnych azetydinyloalkilowych
- B1 (11) **185692** (41) 1996 05 27 7(51) C07D 409/12
C07D 405/14
C07D 401/12
A61K 31/505
- (21) 311487 (22) 1995 11 24
(30) 03559/94 1994 11 25 CH
(72) Breu Volker, Burri Kaspar, Cassal Jean-Marie, Clozel Martine, Hirth Georges, Löffler Bernd-Michael, Müller Marcel, Neidhart Werner, Ramuz Henri
(73) F.HOFFMANN-LA ROCHE AG, Bazylea (CH)
(54) Nowe sulfonamidy, sposób ich wytwarzania oraz zawierające je preparaty farmaceutyczne
- B1 (11) **185778** (41) 1999 04 12 7(51) C07D 491/08
C07D 491/18
A61K 31/415
A61P 25/00
- (21) 329768 (22) 1997 04 29
(30) MI96A000942 1996 05 10 IT
(86) 1997 04 29 PCT/EP97/02198
(87) 1997 11 20 WO97/43291, PCT Gazette nr 50/97
(72) Bombardelli Ezio
(73) INDENA S.P.A., Mediolan (IT)
(54) Pochodne taksanu, sposób ich wytwarzania, kompozycja farmaceutyczna oraz ich zastosowanie
- B1 (11) **185719** (41) 1998 10 12 7(51) C07D 513/04
(21) 319463 (22) 1997 04 10
(72) Brzozowski Zdzisław
(73) Akademia Medyczna, Gdańsk (PL)
(54) Nowe pochodne 1,1-dioksyo-1,4,2-benzoditiazyny i sposób ich otrzymywania
- B1 (11) **185768** (41) 1998 09 14 7(51) C07F 9/38
C12P 9/00
C12P 17/12
A61K 31/675
A61P 37/08
- (21) 325264 (22) 1998 03 11
(30) 19709898.3 1997 03 11 DE
19751498.7 1997 11 21 DE
(72) Meiwes Johannes, Worm Manfred

- (73) Aventis Pharma Deutschland GmbH, Frankfurt nad Menem (DE)
 (54) Nowe pochodne kwasu fenyl-, -dimetylooctowego, sposób wytwarzania pochodnych kwasu fenyl-, -dimetylooctowego, środek farmaceutyczny, sposób wytwarzania środka farmaceutycznego, zastosowanie pochodnych kwasu fenyl-, -dimetylooctowego i sposób wytwarzania kwasu 4-{4-[4-(hydroksydyfenylo-metylo)piperidyno]-1-hydroksybutylo}}fenyl-, -dimetylooctowego
- B1 (11) **185709** (41) 1998 07 06 7(51) C07K 5/02
C07D 471/04
A61K 31/435
A61K 38/05
A61P 31/04
- (21) 325203 (22) 1996 07 05
 (30) 60/005,109 1995 08 29 US
 (86) 1996 07 05 PCT/IB96/00653
 (87) 1997 03 06 WO97/08191, PCT Gazette nr 11/97
 (72) Norris Timothy, McGarry James J., Allen Douglas J.M.
 (73) PFIZER INC., Nowy Jork (US)
 (54) Nowy monohydrat polimorfu II 6-N-(L-Ala-L-Ala)-trowafloksacyny i środek farmaceutyczny
- B1 (11) **185693** (41) 1997 05 26 7(51) C07K 5/023
A61K 38/06
A61K 38/07
- (21) 318220 (22) 1995 06 16
 (30) 08/405,581 1995 03 17 US
 08/440,898 1995 05 25 US
 (86) 1995 06 16 PCT/US95/07617
 (87) 1995 12 28 WO95/35308, PCT Gazette nr 55/95
 (72) Bemis Guy W., Golec Julian M.C., Lauffer David J., Mullican Michael D., Murcko Mark A., Livingston David J.
 (73) VERTEX PHARMACEUTICALS INCORPORATED, Cambridge (US)
 (54) Związki peptydowe i kompozycje farmaceutyczne
- B1 (11) **185762** (41) 1998 04 14 7(51) C07K 7/06
A61K 38/08
A61P 35/00
- (21) 323723 (22) 1996 06 03
 (30) 08/472,453 1995 06 07 US
 (86) 1996 06 03 PCT/EP96/02392
 (87) 1996 12 19 WO96/40751, PCT Gazette nr 55/96
 (72) Haupt Andreas, Emling Franz, Romerdahl Cynthia A.
 (73) BASF AKTIENGESELLSCHAFT, Ludwigshafen (DE)
 (54) Nowe peptydy stanowiące pochodne dolostatyny, ich zastosowanie w medycynie oraz kompozycja farmaceutyczna
- B1 (11) **185763** (41) 1998 04 14 7(51) C07K 7/06
A61K 38/08
A61P 35/00
- (21) 323726 (22) 1996 06 03
 (30) 08/472,453 1995 06 07 US
 (86) 1996 06 03 PCT/EP96/02393
 (87) 1996 12 19 WO96/40752, PCT Gazette nr 55/96
 (72) Haupt Andreas, Emling Franz, Romerdahl Cynthia A.
 (73) BASF AKTIENGESELLSCHAFT, Ludwigshafen (DE)
 (54) Nowe peptydy stanowiące pochodne dolostatyny, ich zastosowanie w medycynie oraz kompozycja farmaceutyczna
- B1 (11) **185685** (41) 1998 04 27 7(51) C08K 5/07
C08K 67/08
C08G 63/49
- (21) 323827 (22) 1996 06 05
 (30) 1000534 1995 06 09 NL
 (86) 1996 06 05 PCT/NL96/00221
 (87) 1996 12 27 WO96/41833, PCT Gazette nr 56/96
- (72) Hendriks Johannes W.M.
 (73) DSM N.V., Heerlen (NL)
 (54) Kompozycja wiążąca zawierająca polimer silnie aktywowany karboanionowymi grupami funkcyjnymi, sposób wytwarzania kompozycji wiążącej i sposób nakładania powłoki opartej na kompozycji wiążącej
- B1 (11) **185686** (41) 1998 07 06 7(51) C08L 23/04
C09D 123/04
- (21) 325016 (22) 1996 07 10
 (30) 9502508-6 1995 07 10 SE
 962366 1996 06 07 FI
 (86) 1996 07 10 PCT/FI96/00405
 (87) 1997 01 30 WO97/03139, PCT Gazette nr 06/97
 (72) Leiden Leif, Asumalahti Markku, Äärilä Jari, Rogstedt Laila, Martinsson Hans-Bertil, Hagström Bengt, Sahila Aimo
 (73) BOREALIS POLYMERS OY, Porvoo (FI)
 (54) Zastosowanie kompozycji polimerycznej do powlekania stopowego stałych podłoży
- B1 (11) **185700** (41) 1997 07 07 7(51) C08L 33/12
 (21) 317698 (22) 1996 12 23
 (30) 60/009,339 1995 12 28 US
 (72) Shah Nilesh, Lin Manhua
 (73) ATOHAAS HOLDING C.V., Haarlem (NL)
 (54) Mieszanka żywicy metakrylanowej i sposób poprawiania odporności na korozję naprężeniową metakrylanowej żywicy matrycowej
- B1 (11) **185666** (41) 1999 10 11 7(51) C09B 56/10
C09B 62/018
- (21) 325629 (22) 1998 03 30
 (72) Stolarski Roland, Czajkowski Wojciech, Sokołowska-Gajda Jolanta, Szymczyk Małgorzata
 (73) Politechnika Łódzka, Łódź (PL)
 (54) Nowe związki żelazowokompleksowe typu 1:2, pochodne 1-naftylo-5-fenyloformazanu
- B1 (11) **185677** (41) 1999 09 27 7(51) C09B 56/10
C09B 62/018
- (21) 325446 (22) 1998 03 18
 (72) Stolarski Roland, Czajkowski Wojciech, Sokołowska-Gajda Jolanta, Szymczyk Małgorzata
 (73) Politechnika Łódzka, Łódź (PL)
 (54) Nowe związki żelazowokompleksowe typu 1:2, pochodne 1,5 difenyloformazanu
- B1 (11) **185733** (41) 1999 01 18 7(51) C10M 125/26
 (21) 321029 (22) 1997 07 07
 (72) Kałdoński Tadeusz, Krzemiński Karol, Kulczycki Andrzej, Szczawnicka Elżbieta, Włodarczyk Edward
 (73) Wojskowa Akademia Techniczna, Warszawa (PL)
 (54) Olej smarowy zawierający azotek boru -BN, zwłaszcza do nasycania porowatych łożysk ślizgowych
- B1 (11) **185687** (41) 1998 11 23 7(51) C12N 15/24
C12N 1/21
C07K 14/54
C12P 21/02
- (21) 327172 (22) 1996 12 11
 (30) 19548630.7 1995 12 12 DE
 (86) 1996 12 11 PCT/EP96/05540
 (87) 1997 06 19 WO97/21813, PCT Gazette nr 26/97
 (72) Scholz Peter, Donner Peter, Daum Joachim, Boidol Werner, Koltermann Andre
 (73) SCHERING AKTIENGESELLSCHAFT, Berlin (DE)
 (54) Sposób oczyszczania rekombinowanej ludzkiej interleukiny -8

- B1 (11) **185701** (41) 1999 08 16 7(51) C12N 15/31
C07H 21/04
C07K 14/315
A61K 38/09
A61K 39/385
C12N 1/21
- (21) 332037 (22) 1997 09 05
(30) 60/024,707 1996 09 06 US
(86) 1997 09 05 PCT/US97/15319
(87) 1998 03 12 WO98/09648, PCT Gazette nr 10/98
(72) Tai Joseph Y., Blake Milan S.
(73) BAXTER HEALTHCARE S.A., Wallisellen (CH)
(54) Część cząsteczki polinukleotydu kodująca zmutowane białko C, zmutowane białko C, koniugat polisacharydu ściany komórkowej paciorkowców i zmutowanego białka C oraz szczepionka zawierająca zmutowane białko C
- B1 (11) **185711** (41) 1997 03 03 7(51) C12N 15/61
C12N 1/20
C12Q 1/533
- (21) 315803 (22) 1996 08 23
(30) 60/002,673 1995 08 25 US
(72) Birch David E., Laird Walter J., Zoccoli Michael A.
(73) F.HOFFMANN-LA ROCHE AG, Bazylea (CH)
(54) Zmodyfikowany chemicznie enzym termostabilny, sposób jego wytwarzania, sposób amplifikacji kwasu nukleinowego, mieszanina reakcyjna do amplifikacji PCR i zestaw do PCR
- B1 (11) **185710** (41) 1997 01 06 7(51) C12N 5/04
A01H 1/00
A01H 5/00
- (21) 316435 (22) 1995 03 23
(30) 08/217,360 1994 03 24 US
(86) 1995 03 23 PCT/US95/03822
(87) 1995 09 28 WO95/25787, PCT Gazette nr 41/95
(72) Maliga Pal
(73) RUTGERS UNIVERSITY, Piscataway (US)
(54) Sposób wywoływania cytoplazmatycznej niepłodności męskiej u roślin i zastosowanie w wytwarzaniu nasion hybrydowych
- B1 (11) **185748** (41) 1997 02 17 7(51) C12N 5/04
C12N 15/29
C12N 15/31
C07K 14/415
A01H 1/00
- (21) 316875 (22) 1995 04 13
(30) 08/227,360 1994 04 13 US
(86) 1995 04 13 PCT/US95/04570
(87) 1995 10 26 WO95/28478, PCT Gazette nr 46/95
(72) Ausubel Frederick M., Staskawicz Brian J., Bent Andrew F., Dahlbeck Douglas, Katagiri Fumiaki, Kunkel Barbara N., Mindrinos Michael N., Yu Guo-Liang
(73) THE GENERAL HOSPITAL CORPORATION, Boston (US); THE REGENTS OF THE UNIVERSITY OF CALIFORNIA, Oakland (US)
(54) Zasadniczo czysty DNA, wektor, komórka, rośliny transgeniczne, komórki z roślin transgenicznych, sposób wykrywania genu oporności, sposób izolowania, sposób zapewniania roślinie oporności, sposób wytwarzania polipeptydu, zasadniczo czysty polipeptyd
- B1 (11) **185718** (41) 1998 06 08 7(51) C12N 9/16
C12S 3/18
C11B 3/00
- (21) 324648 (22) 1996 07 04
(30) 19527274.9 1995 07 26 DE
(86) 1996 07 04 PCT/DE96/01190
(87) 1997 02 13 WO97/05219, PCT Gazette nr 08/97
- (72) Löffler Fridolin, Plainer Hermann, Sprössler Bruno, Ottofrickenstein Hans
(73) AB ENZYMES GmbH, Darmstadt (DE); METALLGESELLSCHAFT AG, Frankfurt nad Menem (DE)
(54) Sposób oczyszczania olejów roślinnych
- B1 (11) **185681** (41) 1996 08 19 7(51) C12P 13/04
C12N 15/53
C12N 9/02
- (21) 314090 (22) 1994 10 26
(30) 5-270828 1993 10 28 JP
(86) 1994 10 26 PCT/JP94/01791
(87) 1995 05 04 WO95/11985, PCT Gazette nr 19/95
(72) Kojima Hiroyuki, Totsuka Kazuhiko
(73) AJINOMOTO CO., INC., Tokyo (JP)
(54) Sposób wytwarzania L-aminokwasu przy użyciu mikroorganizmu
- B1 (11) **185775** (41) 1998 12 07 7(51) C12P 7/62
C07C 69/65
- (21) 327456 (22) 1996 12 18
(30) 08/575,334 1995 12 20 US
(86) 1996 12 18 PCT/US96/19423
(87) 1997 06 26 WO97/22710, PCT Gazette nr 27/97
(72) Nielsen Christopher M., Sudhakar Anantha
(73) SCHERING CORPORATION, Kenilworth (US)
(54) Sposób wytwarzania krystalicznego chiralnego hydroksyestru
- B1 (11) **185779** (41) 1999 04 26 7(51) C12Q 1/68
(21) 330014 (22) 1997 05 02
(30) 19619362.1 1996 05 14 DE
(86) 1997 05 02 PCT/EP97/02250
(87) 1997 11 20 WO97/43442, PCT Gazette nr 50/97
(76) Siffert Winfried, Essen (DE)
(54) Sposób oceniania ryzyka rozwoju zaburzeń związanych ze złą regulacją białka G
- B1 (11) **185738** (41) 1999 08 16 7(51) C21D 9/32
C21D 9/30
C21D 9/28
- (21) 324764 (22) 1998 02 09
(76) Haś Zdzisław, Łódź (PL)
(54) Sposób utwardzania warstw wierzchnich elementów maszyn oraz narzędzi
- B1 (11) **185800** (41) 2000 07 31 7(51) C22B 19/38
(21) 331051 (22) 1999 01 26
(72) Kubiczek Marcin, Kazibut Julian, Węglarz Adam, Kazibut Agata, Węglarz Joanna
(73) Kubiczek Krystyna, Olkusz (PL); Kazibut Julian, Olkusz (PL); Węglarz Adam, Olkusz (PL)
(54) Sposób wytwarzania tlenowych związków cynku, zwłaszcza tlenku cynkowego z zachlorowanych odpadów cynkonośnych
- B1 (11) **185747** (41) 1997 04 01 7(51) C23C 28/00
(21) 310720 (22) 1995 09 27
(72) Kosmynina Mirosława
(73) Politechnika Radomska im.Kazimierza Pułaskiego, Radom (PL)
(54) Sposób nakładania warstwowych powłok kompozytowych zwłaszcza metaloceramicznych
- B1 (11) **185784** (41) 2000 06 05 7(51) C23C 4/10
C25C 7/02
- (21) 336074 (22) 1998 03 24
(30) 19714433.0 1997 04 08 DE
(86) 1998 03 24 PCT/EP98/01729
(87) 1998 10 15 WO98/45497, PCT Gazette nr 41/98

- (72) Seitz Katharina, Süsbrich Stephan, Hornung Michael, Kühn Heinrich, Hiltmann Frank
 (73) AVENTIS RESEARCH & TECHNOLOGIES GMBH & CO KG, Frankfurt (DE)
 (54) Sposób wytwarzania powłoki zawierającej borek tytanu oraz zastosowanie podłoża z powłoką zawierającą borek tytanu
- B1 (11) **185785** (41) 2000 06 05 7(51) C25C 7/02
C23C 4/10
- (21) 336075 (22) 1998 03 24
 (30) 19714432.2 1997 04 08 DE
 (86) 1998 03 24 PCT/EP98/01730
 (87) 1998 10 15 WO98/45498, PCT Gazette nr 41/98
 (72) Seitz Katharina, Süsbrich Stephan, Hornung Michael, Kühn Heinrich, Hiltmann Frank
 (73) AVENTIS RESEARCH & TECHNOLOGIES GMBH & CO KG, Frankfurt (DE)
 (54) Podłoże z powłoką ochronną zawierającą borek tytanu oraz zastosowanie podłoża z powłoką ochronną zawierającą borek tytanu
- B1 (11) **185766** (41) 1999 08 30 7(51) D02G 3/34
D01H 4/08
- (21) 324997 (22) 1998 02 23
 (72) Kulka Andrzej, Cogiel Janusz, Sosiński Zdzisław, Rudnik Jolanta, Gaca Tadeusz
 (73) Instytut Architektury Tekstyliów, Łódź (PL)
 (54) Sposób wytwarzania przędzy fantazyjnej na przędzarce rotorowej i urządzenie do wytwarzania przędzy fantazyjnej na przędzarce rotorowej
- B1 (11) **185801** (41) 2000 01 31 7(51) D02J 1/22
D01D 5/16
- (21) 334017 (22) 1997 12 11
 (30) 3147/96 1996 12 20 CH
 (86) 1997 12 11 PCT/CH97/00463
 (87) 1998 07 02 WO98/28473, PCT Gazette nr 26/98
 (72) Linz Hans
 (73) RHODIA FILTEC AG, Emmenbrücke (CH)
 (54) Sposób wytwarzania przędzy przemysłowych z poliestru oraz urządzenie do wytwarzania przędzy przemysłowych z poliestru
- B1 (11) **185708** (41) 1999 08 02 7(51) D04B 15/32
D04D 3/38
- (21) 324468 (22) 1998 01 22
 (72) Kondratowicz Krzysztof, Sereja Bolesław
 (73) Kondratowicz Krzysztof, Wrocław (PL)
 (54) Plecionkarka igłowa
- B1 (11) **185794** (41) 1999 08 16 7(51) E02D 19/22
E05B 17/04
- (21) 324717 (22) 1998 02 06
 (72) Koliński Jan, Lewandowski Andrzej, Brodziński Andrzej, Szacun Marek, Tchórzewski Mariusz, Motyka Krzysztof
 (73) TP TELTECH Spółka z o.o., Łódź (PL)
 (54) Zamek ryglowy do pokrywy wewnętrznej studni kablowych
- B1 (11) **185791** (41) 1999 03 15 7(51) E02F 3/76
E02F 3/85
- (21) 321977 (22) 1997 09 05
 (72) Miller Stefan, Bałchanowski Jacek K., Twaróg Władysław
 (73) Politechnika Wrocławska, Wrocław (PL)
 (54) Układ prowadzenia lemiesza równiarki
- B1 (11) **185792** (41) 1999 03 15 7(51) E02F 3/76
E02F 3/85
- (21) 321979 (22) 1997 09 05
 (72) Twaróg Władysław, Bałchanowski Jacek K., Gronowicz Antoni
- (73) Politechnika Wrocławska, Wrocław (PL)
 (54) Układ prowadzenia lemiesza równiarki
- B1 (11) **185679** (41) 1998 03 02 7(51) E03F 5/02
E02D 29/14
- (21) 322052 (22) 1997 09 09
 (76) Ligęza Karol, Kraków (PL)
 (54) Sposób zabezpieczenia studzienek kanalizacyjnych i innych przed przemieszczaniem się i urządzenie do zabezpieczenia studzienek kanalizacyjnych i innych przed przemieszczaniem się
- B1 (11) **185795** (41) 1998 10 26 7(51) E04D 13/035
E05F 11/00
- (21) 325804 (22) 1998 04 15
 (30) 19715860.9 1997 04 16 DE
 (72) Karlheinz Frank
 (73) ROTO FRANK AG, Leinfelden-Echterdingen (DE)
 (54) Okno dachowe, zwłaszcza okno dachowe przechylnie
- B1 (11) **185796** (41) 1998 10 26 7(51) E04D 13/035
E05F 11/00
- (21) 325820 (22) 1998 04 16
 (30) 19717070.6 1997 04 23 DE
 (72) Karlheinz Frank
 (73) ROTO FRANK AG, Leinfelden-Echterdingen (DE)
 (54) Okno dachowe
- B1 (11) **185782** (41) 2000 01 31 7(51) E04D 3/30
- (21) 333917 (22) 1997 12 05
 (30) 08/771821 1996 12 12 US
 (86) 1997 12 05 PCT/US97/22158
 (87) 1998 06 18 WO98/26139, PCT Gazette nr 24/98
 (76) Sahramaa Kimmo Juhani, Reston (US)
 (54) Płyta dachówkowa
- B1 (11) **185761** (41) 1998 06 08 7(51) E05B 5/02
A47B 95/02
H02B 1/26
H05K 5/02
- (21) 323272 (22) 1997 11 21
 (30) 9614532 1996 11 27 FR
 (72) Combas Christian, Coste Gilles
 (73) Legrand, Limoges (FR); Legrand SNC, Limoges (FR)
 (54) Uchwyt do skrzydła otwieranego
- B1 (11) **185673** (41) 1999 03 15 7(51) E21D 23/16
- (21) 321976 (22) 1997 09 05
 (72) Majewski Przemysław, Diederichs Ryszard, Brachaczek Karol
 (73) Centrum Mechanizacji Górnictwa KOMAG, Gliwice (PL)
 (54) Układ hydrauliczny sterowania podpornością wstępną obudowy górniczej
- B1 (11) **185724** (41) 1999 02 01 7(51) F01C 1/30
- (21) 321438 (22) 1997 07 31
 (76) Sieniawski Bohdan, Gdańsk (PL)
 (54) Maszyna woporowa typu obiegowo-krzywkowego z kompensacją luzów osiowych, zwłaszcza jako silnik hydrauliczny o dużej chłonności właściwej
- B1 (11) **185690** (41) 1999 10 11 7(51) F03B 3/12
- (21) 332826 (22) 1997 10 08
 (30) PV3045-96 1996 10 17 CZ
 PV972-97 1997 03 28 CZ
 (86) 1997 10 08 PCT/CZ97/00034
 (87) 1998 03 30 WO98/17910, PCT Gazette nr 17/98
 (76) Sedlacek Miroslav, Praga (CZ); Hostin Stanislav, Bratysława (SK)
 (54) Urządzenie hydrauliczne

| | | | | | |
|--|----------------------------------|---|--|----------------------------------|---|
| B1 (11) 185731 | (41) 2000 01 03 | 7(51) F16B 25/10 F16B 35/04 B21H 3/02 B23G 1/14 E01B 9/10 | (30) 08/728,464 | 1996 10 10 | US |
| (21) 333622 | (22) 1997 10 06 | | (86) 1997 10 10 | PCT/US97/18843 | |
| (30) 19652318.4 | 1996 12 16 | DE | (87) 1998 04 16 | WO98/15770, PCT Gazette nr 15/98 | |
| (86) 1997 10 06 | PCT/EP97/05464 | | (72) Stuemky Robert E. | | |
| (87) 1998 06 25 | WO98/27345, PCT Gazette nr 25/98 | | (73) THE GATES CORPORATION, Denver (US) | | |
| (72) Palm Erich | | | (54) Sposób kształtowania polimerowego zacisku przewodu i sposób mocowania polimerowego zacisku na złączu przewodu z rurą | | |
| (73) SFS INDUSTRIE HOLDING AG, Heerbrugg (CH) | | | B1 (11) 185783 | (41) 1999 12 06 | 7(51) F16L 47/00 F16L 59/20 |
| (54) Śruba do zamocowania ze sobą co najmniej dwóch elementów konstrukcyjnych | | | (21) 333424 | (22) 1997 11 14 | |
| B1 (11) 185774 | (41) 1998 12 07 | 7(51) F16B 7/04 E04B 1/38 F16S 3/06 A47B 57/26 | (30) 9623748.2 | 1996 11 14 | GB |
| (21) 327355 | (22) 1996 12 16 | | (86) 1997 11 14 | PCT/CA97/00861 | |
| (30) 54/96 | 1996 01 09 | CH | (87) 1998 05 22 | WO98/21517, PCT Gazette nr 20/98 | |
| 1015/96 | 1996 04 22 | CH | (72) Tailor Dilip K., Verge Michael, Steele Robert E., Oliver John H., State Jeffery A.D., Haberer Sean A. | | |
| (86) 1996 12 16 | PCT/CH96/00440 | | (73) SHAW INDUSTRIES LTD., Rexdale (CA) | | |
| (87) 1997 07 17 | WO97/25536, PCT Gazette nr 31/97 | | (54) Scalony człon obudowy do formowania połączenia odcinków rur i sposób wytwarzania scalonego członu obudowy do formowania połączenia odcinków rur | | |
| (72) Strässle Marcel, Züllig Kurt | | | B1 (11) 185780 | (41) 1999 05 24 | 7(51) F28F 5/02 F16C 13/04 D06F 58/06 |
| (73) SYMA INTERCONTINENTAL AG, Kirchberg (CH) | | | (21) 330552 | (22) 1998 04 14 | |
| (54) Urządzenie zaciskowe do rozłącznego łączenia dwóch elementów kształtowych | | | (30) 97/04922 | 1997 04 16 | FR |
| B1 (11) 185790 | (41) 1999 02 01 | 7(51) F16D 65/04 B61H 1/00 | (86) 1998 04 14 | PCT/FR98/00750 | |
| (21) 321350 | (22) 1997 07 25 | | (87) 1998 10 22 | WO98/46952, PCT Gazette nr 42/98 | |
| (72) Latoś Hubert, Kaszowski Aleksander, Duszyński Zenon, Ostrowski Wiesław | | | (72) Mettant Pierre, Chielens Alain | | |
| (73) Pojazdy Szynowe PESA Bydgoszcz Spółka Akcyjna Holding, Bydgoszcz (PL) | | | (73) FCB, Montreuil (FR) | | |
| (54) Element hamulcowy, zwłaszcza do pojazdów trakcyjnych | | | (54) Podpora toczna bębna obrotowego | | |
| B1 (11) 185697 | (41) 1999 08 16 | 7(51) F16F 1/387 B60G 7/02 | B1 (11) 185689 | (41) 1998 08 03 | 7(51) F42B 14/06 |
| (21) 331850 | (22) 1997 08 27 | | (21) 323427 | (22) 1997 11 27 | |
| (30) 08/704,090 | 1996 08 28 | US | (30) 19970167/97 | 1997 01 27 | CH |
| 08/841,795 | 1997 05 05 | US | (72) Rossmann Rudolf | | |
| (86) 1997 08 27 | PCT/US97/15096 | | (73) Oerlikon-Contraves Pyrotec AG, Zürich (CH) | | |
| (87) 1998 03 05 | WO98/09094, PCT Gazette nr 09/98 | | (54) Koszulka pocisku podkalibrowego | | |
| (72) Dilling Scott A., Ramsey John E | | | B1 (11) 185743 | (41) 1999 09 27 | 7(51) G01N 33/24 G01N 17/00 |
| (73) THE BOLER COMPANY, Itasca (US) | | | (21) 325486 | (22) 1998 03 20 | |
| (54) Tuleja zawieszenia osi typu wahaczowego | | | (72) Nowocień Eugeniusz, Samoń Zbigniew | | |
| B1 (11) 185695 | (41) 1998 07 20 | 7(51) F16K 17/36 B60K 15/035 | (73) Instytut Upraw, Nawożenia i Gleboznawstwa, Puławy (PL) | | |
| (21) 324277 | (22) 1998 01 14 | | (54) Urządzenie do badania erozji wietrznej gleby | | |
| (30) TO97A000022 | 1997 01 14 | IT | B1 (11) 185769 | (41) 1999 10 11 | 7(51) G01R 35/04 |
| (72) Cimminelli Francesco, Lobascio Osvaldo, Castagneri Giulio | | | (21) 325694 | (22) 1998 04 01 | |
| (73) ERGOM MATERIE PLASTICHE SPA, Borgaro Torinese (IT) | | | (72) Trudziński Wojciech, Bukszyński Zbigniew, Cąber Jan, Cąber Antoni | | |
| (54) Zespół zaworowy nadmiarowy do gazu | | | (73) Cąber Antoni, Świdnica (PL); Cąber Jan, Świdnica (PL); Komoński Bolesław, Świdnica (PL); Ostrowska Jadwiga, Świdnica (PL) | | |
| B1 (11) 185716 | (41) 1998 08 31 | 7(51) F16L 3/24 | (54) Układ do sprawdzania dokładności wskazań liczników energii | | |
| (21) 325084 | (22) 1998 02 27 | | B1 (11) 185734 | (41) 1999 08 16 | 7(51) G02B 27/18 F41G 1/38 |
| (30) 29703537.1 | 1997 02 27 | DE | (21) 324812 | (22) 1998 02 13 | |
| (72) Lind Stefan | | | (72) Woźniak Marek, Pająk Krzysztof, Chojnacki Dariusz, Gulewicz Andrzej | | |
| (73) fischerwerke Artur Fischer GmbH & Co.KG, Waldachtal (DE) | | | (73) Politechnika Warszawska, Warszawa (PL) | | |
| (54) Urządzenie do mocowania przedmiotu na szynie mocującej | | | (54) Projektor światła laserowego, zwłaszcza do współpracy z lunetami celowniczymi | | |
| B1 (11) 185715 | (41) 1999 09 27 | 7(51) F16L 47/00 B29C 61/08 B29C 65/00 | B1 (11) 185675 | (41) 1999 10 11 | 7(51) G05D 23/19 F25B 49/00 |
| (21) 332620 | (22) 1997 10 10 | | (21) 325659 | (22) 1998 03 30 | |

(72) Stach-Chmielnik Elżbieta, Staniec Radosław, Kałużny Emil, Bąkowski Jerzy, Hałabaty Zbigniew

(73) Lubuskie Zakłady Aparatów Elektrycznych LUMEL Spółka Akcyjna, Zielona Góra (PL)

(54) Regulator temperatury do schładzarki mleka

B1 (11) **185667** (41) 1999 02 01 7(51) G05G 9/00
(21) 328610 (22) 1997 12 11

(30) 19651315.4 1996 12 11 DE
29714164.3 1997 08 08 DE

(86) 1997 12 11 PCT/EP97/06909

(87) 1998 06 18 WO98/26341, PCT Gazette nr 24/98

(72) Apel Peter, Fallak Klaus

(73) AB ELEKTRONIK GMBH, Werne (DE)

(54) Zatraskowy mechanizm ustalający

B1 (11) **185668** (41) 1999 07 19 7(51) G09F 3/02
B31D 1/02
G09F 3/10

(21) 331412 (22) 1997 08 05

(30) 08/694,290 1996 08 08 US

(86) 1997 08 05 PCT/GB97/02125

(87) 1998 02 19 WO98/07133, PCT Gazette nr 07/98

(72) Barry David R.

(73) DAVID J INSTANCE LIMITED, Ashford (GB)

(54) Etykieta samoprzylepna i sposób wytwarzania etykiet samo-przylepnych

B1 (11) **185776** (41) 1998 12 21 7(51) G09F 9/37
(21) 327609 (22) 1997 01 06

(30) 2,171,054 1996 03 05 CA
08/644,219 1996 05 10 US

(86) 1997 01 06 PCT/CA97/00005

(87) 1997 09 12 WO97/33266, PCT Gazette nr 39/97

(72) Tijanic Veso S.

(73) MARK IV INDUSTRIES LIMITED, Mississauga (CA)

(54) Zespół obrazowy

B1 (11) **185729** (41) 1999 06 07 7(51) H01H 1/58
H01F 29/02

(21) 330445 (22) 1998 12 18

(72) Korzycki Eugeniusz, Zymmer Krzysztof, Świątek Henryk, Pytlak Andrzej

(73) Instytut Elektrotechniki, Warszawa (PL)

(54) Układ przełącznika zaczeń trójfazowego transformatora wysokonapięciowego dużej mocy, zwłaszcza dla trakcji elektrycznej

B1 (11) **185680** (41) 1998 01 05 7(51) H01H 33/02
(21) 321104 (22) 1997 07 11

(72) Panek Jacek, Pikoń Marek, Sztanga Cezary, Krzyżanowski Jarosław

(73) ABB Spółka z o.o., Warszawa (PL)

(54) Styki opalne, zwłaszcza do odłączników wysokonapięciowych

B1 (11) **185759** (41) 1998 12 07 7(51) H01H 47/22
(21) 322410 (22) 1997 10 01

(76) Irek Marek, Wrocław (PL)

(54) Sposób i układ impulsowego sterowania dwucewkowego przekaźnika bistabilnego oraz sterowane impulsami elektrycznymi urządzenie do sekwencyjnego przełączania odbiorników elektrycznych, zwłaszcza napędów bram wjazdowych, drzwi garażowych i rolet, do stosowania tego sposobu i układu

B1 (11) **185725** (41) 1998 08 31 7(51) H01H 85/055
(21) 325351 (22) 1998 03 13

(72) Ossowicki Józef, Ćwidak Krzysztof, Białynicki-Birula Krzysztof, Kowalski Jerzy, Folański Jan, Gutowski Wiesław, Dajcz Stanisław

(73) Instytut Elektrotechniki, Warszawa (PL); Fabryka Sprzętu Elektrotechnicznego POLAM-PULŃTUSK SA, Pułtusk (PL)

(54) Topik paskowy bezpiecznikowej wkładki topikowej

B1 (11) **185730** (41) 2000 11 06 7(51) H01H 85/06
(21) 332886 (22) 1999 04 30

(72) Sulikowski Jan, Ossowicki Józef, Ćwidak Krzysztof, Klisch Marian, Kowalski Jerzy

(73) Instytut Elektrotechniki, Warszawa (PL)

(54) Bezpiecznik topikowy z gaszeniem łuku w szczelinie

B1 (11) **185760** (41) 1998 06 08 7(51) H05K 5/02
H02B 1/38

(21) 323271 (22) 1997 11 21

(30) 9614437 1996 11 26 FR

(72) Combas Christian, Coste Gilles

(73) Legrand, Limoges (FR); Legrand SNC, Limoges (FR)

(54) Skrzynka

INDEKS UDZIELONYCH PATENTÓW, WEDŁUG SYMBOLI MKP

| Symbol MKP | Nr patentu | Symbol MKP | Nr patentu | |
|------------|------------|------------|--------------|---------|
| 1 | 2 | 1 | 2 | |
| A01C | 1/00 | 185788* | A61K 31/27 | 185714 |
| A01D | 34/13 | 185767 | A61K 31/34 | 185683* |
| A01D | 45/02 | 185742 | A61K 31/40 | 185798 |
| A01F | 25/16 | 185771 | A61K 31/415 | 185778* |
| A01H | 1/00 | 185710* | A61K 31/435 | 185709* |
| A01H | 1/00 | 185748* | A61K 31/44 | 185798* |
| A01H | 5/00 | 185710* | A61K 31/445 | 185723* |
| A01J | 5/08 | 185712 | A61K 31/452 | 185744 |
| A01K | 47/06 | 185770 | A61K 31/4985 | 185737 |
| A01K | 73/045 | 185777 | A61K 31/505 | 185692* |
| A01N | 31/04 | 185691 | A61K 31/675 | 185768* |
| A01N | 35/06 | 185703 | A61K 31/711 | 185749* |
| A01N | 43/56 | 185765* | A61K 35/14 | 185787* |
| A01N | 55/10 | 185676 | A61K 35/66 | 185694 |
| A21C | 11/22 | 185717 | A61K 38/05 | 185709* |
| A22C | 13/00 | 185802 | A61K 38/06 | 185693* |
| A23L | 1/182 | 185722 | A61K 38/07 | 185693* |
| A23L | 1/217 | 185713 | A61K 38/08 | 185762* |
| A41C | 3/00 | 185740 | A61K 38/08 | 185763* |
| A46B | 3/02 | 185745 | A61K 38/09 | 185701* |
| A47B | 57/26 | 185774* | A61K 38/17 | 185749 |
| A47B | 95/02 | 185761* | A61K 38/47 | 185678 |
| A47C | 3/36 | 185670* | A61K 39/385 | 185701* |
| A47K | 3/28 | 185772* | A61K 47/26 | 185694* |
| A61C | 8/00 | 185735 | A61K 7/42 | 185705 |
| A61K | 31/10 | 185756* | A61K 9/20 | 185694* |
| A61K | 31/135 | 185797 | A61K 9/70 | 185797* |
| A61K | 31/165 | 185751* | A61L 2/04 | 185788 |
| A61K | 31/165 | 185752* | A61M 15/00 | 185669 |
| A61K | 31/165 | 185754* | A61M 15/00 | 185672 |
| A61K | 31/165 | 185755* | A61M 15/00 | 185789* |

* Patent oznaczony więcej niż jednym symbolem klasyfikacyjnym. Ogłoszenie dotyczące tego patentu można znaleźć pod symbolem klasyfikacyjnym odpowiadającym numerowi bez gwiazdki.

| 1 | | 2 | | 1 | | 2 | | 1 | | 2 | |
|------|--------|---------|------|--------|---------|------|--------|---------|------|--------|---------|
| A61M | 15/06 | 185672* | B29C | 45/26 | 185671* | C07D | 409/06 | 185765* | C23C | 4/10 | 185785* |
| A61M | 39/04 | 185773* | B29C | 47/66 | 185728 | C07D | 409/12 | 185692 | C25C | 7/02 | 185784* |
| A61M | 39/26 | 185773 | B29C | 47/90 | 185674 | C07D | 471/04 | 185709* | C25C | 7/02 | 185785 |
| A61P | 11/00 | 185683* | B29C | 61/08 | 185715* | C07D | 491/08 | 185778 | D01D | 5/16 | 185801* |
| A61P | 11/00 | 185797* | B29C | 65/00 | 185715* | C07D | 491/18 | 185778* | D01H | 4/08 | 185766* |
| A61P | 15/10 | 185737* | B31D | 1/02 | 185668* | C07D | 513/04 | 185719 | D02G | 3/34 | 185766 |
| A61P | 17/00 | 185683* | B60G | 7/02 | 185697* | C07F | 7/08 | 185765* | D02J | 1/22 | 185801 |
| A61P | 25/00 | 185714* | B60K | 15/035 | 185695* | C07F | 9/38 | 185768 | D04B | 15/32 | 185708 |
| A61P | 25/00 | 185778* | B60N | 2/20 | 185670 | C07H | 21/04 | 185701* | D04D | 3/38 | 185708* |
| A61P | 25/00 | 185798* | B61C | 9/48 | 185739 | C07K | 1/34 | 185787* | D04H | 1/54 | 185702* |
| A61P | 31/04 | 185709* | B61H | 1/00 | 185790* | C07K | 14/315 | 185701* | D06F | 58/06 | 185780* |
| A61P | 35/00 | 185678* | B65D | 35/00 | 185786 | C07K | 14/415 | 185748* | E01B | 9/10 | 185731* |
| A61P | 35/00 | 185749* | B65D | 41/04 | 185699* | C07K | 14/54 | 185687* | E02D | 19/22 | 185794 |
| A61P | 35/00 | 185762* | B65D | 51/16 | 185699 | C07K | 5/02 | 185709 | E02D | 29/14 | 185679* |
| A61P | 35/00 | 185763* | B66B | 5/04 | 185736 | C07K | 5/023 | 185693 | E02F | 3/76 | 185791 |
| A61P | 37/08 | 185768* | C01B | 31/08 | 185720* | C07K | 7/06 | 185762 | E02F | 3/76 | 185792 |
| A61P | 7/02 | 185744* | C01C | 1/10 | 185696 | C07K | 7/06 | 185763 | E02F | 3/85 | 185791* |
| A61P | 9/00 | 185751* | C02F | 1/44 | 185682 | C08G | 63/49 | 185685* | E02F | 3/85 | 185792* |
| A61P | 9/00 | 185752* | C02F | 1/58 | 185696* | C08K | 5/07 | 185685 | E03C | 1/01 | 185772* |
| A61P | 9/00 | 185754* | C04B | 18/14 | 185704* | C08K | 67/08 | 185685* | E03F | 5/02 | 185679 |
| A61P | 9/00 | 185755* | C04B | 35/10 | 185750* | C08L | 23/04 | 185686 | E04B | 1/38 | 185774* |
| A61P | 9/00 | 185756* | C04B | 35/106 | 185750 | C08L | 33/12 | 185700 | E04D | 13/035 | 185795 |
| A61P | 9/00 | 185757* | C05F | 17/02 | 185684* | C09B | 56/10 | 185666 | E04D | 13/035 | 185796 |
| A61P | 9/10 | 185714* | C05F | 3/06 | 185684 | C09B | 56/10 | 185677 | E04D | 3/30 | 185782 |
| A67K | 31/22 | 185757* | C05F | 9/02 | 185684* | C09B | 62/018 | 185666* | E05B | 17/04 | 185794* |
| B01D | 3/14 | 185781 | C05G | 3/00 | 185764* | C09B | 62/018 | 185677* | E05B | 5/02 | 185761 |
| B01D | 37/02 | 185787 | C07C | 17/156 | 185758 | C09D | 123/04 | 185686* | E05F | 11/00 | 185795* |
| B01D | 39/00 | 185702* | C07C | 19/045 | 185758* | C10M | 125/26 | 185733 | E05F | 11/00 | 185796* |
| B01D | 53/04 | 185720* | C07C | 279/22 | 185751 | C11B | 3/00 | 185718* | E21D | 23/16 | 185673 |
| B01D | 53/60 | 185698 | C07C | 279/22 | 185752 | C12N | 1/20 | 185711* | F01C | 1/30 | 185724 |
| B01D | 61/08 | 185682* | C07C | 279/22 | 185754 | C12N | 1/21 | 185687* | F03B | 3/12 | 185690 |
| B01D | 61/18 | 185682* | C07C | 279/22 | 185755 | C12N | 1/21 | 185701* | F16B | 25/10 | 185731 |
| B01J | 2/14 | 185764 | C07C | 279/22 | 185756* | C12N | 15/24 | 185687 | F16B | 35/04 | 185731* |
| B01J | 20/20 | 185702 | C07C | 279/22 | 185757 | C12N | 15/29 | 185748* | F16B | 7/04 | 185774 |
| B01J | 20/34 | 185720 | C07C | 317/32 | 185756 | C12N | 15/31 | 185701 | F16C | 13/04 | 185780* |
| B04B | 3/06 | 185753 | C07C | 319/08 | 185721 | C12N | 15/31 | 185748* | F16D | 65/04 | 185790 |
| B04B | 9/08 | 185753* | C07C | 321/02 | 185721* | C12N | 15/53 | 185681* | F16F | 1/387 | 185697 |
| B05B | 1/18 | 185772 | C07C | 43/166 | 185691* | C12N | 15/61 | 185711 | F16H | 33/20 | 185732* |
| B05B | 11/00 | 185789 | C07C | 50/32 | 185703* | C12N | 5/04 | 185710 | F16K | 17/36 | 185695 |
| B05B | 17/06 | 185799 | C07C | 51/215 | 185706 | C12N | 5/04 | 185748 | F16L | 3/24 | 185716 |
| B06B | 1/06 | 185799* | C07C | 69/65 | 185775* | C12N | 9/02 | 185681* | F16L | 47/00 | 185715 |
| B09B | 3/00 | 185704 | C07D | 207/08 | 185723* | C12N | 9/16 | 185718 | F16L | 47/00 | 185783 |
| B21H | 3/02 | 185731* | C07D | 211/32 | 185723* | C12P | 13/04 | 185681 | F16L | 59/20 | 185783* |
| B22D | 2/00 | 185727 | C07D | 211/58 | 185707 | C12P | 17/12 | 185768* | F16S | 3/06 | 185774* |
| B22D | 46/00 | 185727* | C07D | 221/20 | 185707* | C12P | 21/02 | 185687* | F25B | 49/00 | 185675* |
| B23B | 29/034 | 185746 | C07D | 231/12 | 185765* | C12P | 7/62 | 185775 | F28F | 5/02 | 185780 |
| B23D | 51/16 | 185732 | C07D | 231/38 | 185765 | C12P | 9/00 | 185768* | F41G | 1/38 | 185734* |
| B23G | 1/14 | 185731* | C07D | 307/60 | 185706* | C12Q | 1/533 | 185711* | F42B | 14/06 | 185689 |
| B24D | 11/00 | 185741 | C07D | 307/79 | 185683 | C12Q | 1/68 | 185779 | G01F | 1/56 | 185727* |
| B24D | 3/28 | 185688 | C07D | 307/94 | 185683* | C12S | 3/18 | 185718* | G01N | 17/00 | 185743* |
| B24D | 5/16 | 185726 | C07D | 317/48 | 185691* | C21D | 9/28 | 185738* | G01N | 33/24 | 185743 |
| B25B | 15/02 | 185793 | C07D | 401/06 | 185723 | C21D | 9/30 | 185738* | G01R | 35/04 | 185769 |
| B25B | 23/10 | 185793* | C07D | 401/12 | 185692* | C21D | 9/32 | 185738 | G02B | 27/18 | 185734 |
| B27B | 3/12 | 185732* | C07D | 403/04 | 185765* | C22B | 19/38 | 185800 | G05D | 23/19 | 185675 |
| B29C | 45/14 | 185772* | C07D | 403/06 | 185723* | C23C | 28/00 | 185747 | G05G | 9/00 | 185667 |
| B29C | 45/16 | 185671 | C07D | 405/14 | 185692* | C23C | 4/10 | 185784 | G09F | 3/02 | 185668 |

| 1 | | 2 | | 1 | | 2 | |
|------|-------|---------|--|------|--------|---------|--|
| G09F | 3/10 | 185668* | | H01H | 85/055 | 185725 | |
| G09F | 9/37 | 185776 | | H01H | 85/06 | 185730 | |
| H01F | 29/02 | 185729* | | H02B | 1/26 | 185761* | |
| H01H | 1/58 | 185729 | | H02B | 1/38 | 185760* | |
| H01H | 33/02 | 185680 | | H05K | 5/02 | 185760 | |
| H01H | 47/22 | 185759 | | H05K | 5/02 | 185761* | |

**INDEKS NUMEROWY
UDZIELONYCH PATENTÓW**

| Nr patentu | Symbol MKP | Nr patentu | Symbol MKP |
|------------|-------------|------------|--------------|
| 1 | 2 | 1 | 2 |
| 185666 | C09B 56/10 | 185708 | D04B 15/32 |
| 185667 | G05G 9/00 | 185709 | C07K 5/02 |
| 185668 | G09F 3/02 | 185710 | C12N 5/04 |
| 185669 | A61M 15/00 | 185711 | C12N 15/61 |
| 185670 | B60N 2/20 | 185712 | A01J 5/08 |
| 185671 | B29C 45/16 | 185713 | A23L 1/217 |
| 185672 | A61M 15/00 | 185714 | A61K 31/27 |
| 185673 | E21D 23/16 | 185715 | F16L 47/00 |
| 185674 | B29C 47/90 | 185716 | F16L 3/24 |
| 185675 | G05D 23/19 | 185717 | A21C 11/22 |
| 185676 | A01N 55/10 | 185718 | C12N 9/16 |
| 185677 | C09B 56/10 | 185719 | C07D 513/04 |
| 185678 | A61K 38/47 | 185720 | B01J 20/34 |
| 185679 | E03F 5/02 | 185721 | C07C 319/08 |
| 185680 | H01H 33/02 | 185722 | A23L 1/182 |
| 185681 | C12P 13/04 | 185723 | C07D 401/06 |
| 185682 | C02F 1/44 | 185724 | F01C 1/30 |
| 185683 | C07D 307/79 | 185725 | H01H 85/055 |
| 185684 | C05F 3/06 | 185726 | B24D 5/16 |
| 185685 | C08K 5/07 | 185727 | B22D 2/00 |
| 185686 | C08L 23/04 | 185728 | B29C 47/66 |
| 185687 | C12N 15/24 | 185729 | H01H 1/58 |
| 185688 | B24D 3/28 | 185730 | H01H 85/06 |
| 185689 | F42B 14/06 | 185731 | F16B 25/10 |
| 185690 | F03B 3/12 | 185732 | B23D 51/16 |
| 185691 | A01N 31/04 | 185733 | C10M 125/26 |
| 185692 | C07D 409/12 | 185734 | G02B 27/18 |
| 185693 | C07K 5/023 | 185735 | A61C 8/00 |
| 185694 | A61K 35/66 | 185736 | B66B 5/04 |
| 185695 | F16K 17/36 | 185737 | A61K 31/4985 |
| 185696 | C01C 1/10 | 185738 | C21D 9/32 |
| 185697 | F16F 1/387 | 185739 | B61C 9/48 |
| 185698 | B01D 53/60 | 185740 | A41C 3/00 |
| 185699 | B65D 51/16 | 185741 | B24D 11/00 |
| 185700 | C08L 33/12 | 185742 | A01D 45/02 |
| 185701 | C12N 15/31 | 185743 | G01N 33/24 |
| 185702 | B01J 20/20 | 185744 | A61K 31/452 |
| 185703 | A01N 35/06 | 185745 | A46B 3/02 |
| 185704 | B09B 3/00 | 185746 | B23B 29/034 |
| 185705 | A61K 7/42 | 185747 | C23C 28/00 |
| 185706 | C07C 51/215 | 185748 | C12N 5/04 |
| 185707 | C07D 211/58 | 185749 | A61K 38/17 |

| 1 | | 2 | | 1 | | 2 | |
|--------|-------------|--------|-------------|---|--|---|--|
| 185750 | C04B 35/106 | 185777 | A01K 73/045 | | | | |
| 185751 | C07C 279/22 | 185778 | C07D 491/08 | | | | |
| 185752 | C07C 279/22 | 185779 | C12Q 1/68 | | | | |
| 185753 | B04B 3/06 | 185780 | F28F 5/02 | | | | |
| 185754 | C07C 279/22 | 185781 | B01D 3/14 | | | | |
| 185755 | C07C 279/22 | 185782 | E04D 3/30 | | | | |
| 185756 | C07C 317/32 | 185783 | F16L 47/00 | | | | |
| 185757 | C07C 279/22 | 185784 | C23C 4/10 | | | | |
| 185758 | C07C 17/156 | 185785 | C25C 7/02 | | | | |
| 185759 | H01H 47/22 | 185786 | B65D 35/00 | | | | |
| 185760 | H05K 5/02 | 185787 | B01D 37/02 | | | | |
| 185761 | E05B 5/02 | 185788 | A61L 2/04 | | | | |
| 185762 | C07K 7/06 | 185789 | B05B 11/00 | | | | |
| 185763 | C07K 7/06 | 185790 | F16D 65/04 | | | | |
| 185764 | B01J 2/14 | 185791 | E02F 3/76 | | | | |
| 185765 | C07D 231/38 | 185792 | E02F 3/76 | | | | |
| 185766 | D02G 3/34 | 185793 | B25B 15/02 | | | | |
| 185767 | A01D 34/13 | 185794 | E02D 19/22 | | | | |
| 185768 | C07F 9/38 | 185795 | E04D 13/035 | | | | |
| 185769 | G01R 35/04 | 185796 | E04D 13/035 | | | | |
| 185770 | A01K 47/06 | 185797 | A61K 31/135 | | | | |
| 185771 | A01F 25/16 | 185798 | A61K 31/40 | | | | |
| 185772 | B05B 1/18 | 185799 | B05B 17/06 | | | | |
| 185773 | A61M 39/26 | 185800 | C22B 19/38 | | | | |
| 185774 | F16B 7/04 | 185801 | D02J 1/22 | | | | |
| 185775 | C12P 7/62 | 185802 | A22C 13/00 | | | | |
| 185776 | G09F 9/37 | | | | | | |

159

**DECYZJE O ODMOWIE UDZIELENIA PATENTU
(wydane po ogłoszeniu o zgłoszeniu)**

Poniższe zestawienie zawiera kolejno: numer zgłoszenia wynalazku oraz numer i rok wydania Biuletynu Urzędu Patentowego, w którym zgłoszenie zostało ogłoszone (dla zgłoszeń wydzielonych umieszczono w nawiasie numer zgłoszenia macierzystego).

| | | | |
|--------|-------|--------|-------|
| 311488 | 11/96 | 324719 | 17/99 |
| 314843 | 25/96 | 325040 | 18/99 |
| 315102 | 02/98 | 325070 | 18/99 |
| 315565 | 04/97 | 325299 | 18/98 |
| 316275 | 07/97 | 325953 | 17/98 |
| 318685 | 18/97 | 326078 | 17/98 |
| 318798 | 19/98 | 326922 | 23/98 |
| 318830 | 19/97 | 327241 | 25/98 |
| 319069 | 20/97 | 327339 | 25/98 |
| 319635 | 17/97 | 327538 | 26/98 |
| 320881 | 23/97 | 327693 | 26/98 |
| 322191 | 07/98 | 328304 | 02/99 |
| 322694 | 08/98 | 328564 | 03/99 |
| 323100 | 06/98 | 329048 | 05/99 |
| 323139 | 06/98 | 329215 | 06/99 |
| 323846 | 12/98 | 329728 | 08/99 |
| 323847 | 12/98 | 329837 | 08/99 |
| 323848 | 12/98 | 329838 | 08/99 |
| 323849 | 12/98 | 329883 | 08/99 |
| 324119 | 14/99 | 331924 | 17/99 |
| 324302 | 17/98 | 332086 | 18/99 |
| 324441 | 16/99 | 332626 | 20/99 |

333124 24/99
333230 24/99
333667 01/00

160

**DECYZJE O UMORZENIU POSTĘPOWANIA
(wydane po ogłoszeniu o zgłoszeniu)**

Poniższe zestawienie zawiera kolejno: numer zgłoszenia wynalazku oraz numer i rok wydania Biuletynu Urzędu Patentowego, w którym zgłoszenie zostało ogłoszone (dla zgłoszeń wydzielonych umieszczono w nawiasie numer zgłoszenia macierzystego).

| | | | |
|--------|-------|--------|-------|
| 311522 | 12/96 | 333799 | 02/00 |
| 313824 | 22/97 | 336506 | 11/01 |
| 313909 | 16/96 | 337540 | 14/00 |
| 314893 | 26/96 | 338949 | 25/00 |
| 316391 | 01/97 | 341606 | 09/01 |
| 318800 | 19/98 | 342056 | 11/01 |
| 319557 | 22/98 | 343324 | 17/01 |
| 320359 | 25/97 | 344795 | 24/01 |
| 322143 | 01/98 | 345590 | 26/01 |
| 324743 | 17/98 | 346454 | 20/02 |
| 324744 | 17/98 | 346455 | 20/02 |
| 325823 | 16/98 | 350029 | 22/02 |
| 326306 | 24/99 | 350155 | 24/02 |
| 327412 | 25/98 | 350325 | 25/02 |
| 329617 | 07/99 | 350514 | 26/02 |
| 330998 | 13/99 | 350569 | 26/02 |
| 332864 | 22/99 | 350570 | 27/02 |
| 332865 | 22/99 | 350574 | 27/02 |
| 333064 | 23/99 | 350631 | 02/03 |
| 333233 | 24/99 | 351029 | 04/03 |
| 333550 | 01/00 | | |

161

**DECYZJE STWIERDZAJĄCE WYGAŚNIĘCIE
DECYZJI O UDZIELENIU PATENTU**

Poniższe zestawienie zawiera kolejno: numer zgłoszenia wynalazku oraz numer i rok wydania Biuletynu Urzędu Patentowego, w którym zgłoszenie zostało ogłoszone (dla zgłoszeń wydzielonych umieszczono w nawiasie numer zgłoszenia macierzystego).

| | | | |
|--------|-------|--------|-------|
| 300749 | 09/94 | 322474 | 08/99 |
| 315132 | 02/98 | 322558 | 08/99 |
| 315473 | 14/97 | 322631 | 09/99 |
| 315800 | 05/97 | 322842 | 10/98 |
| 317318 | 12/97 | 323062 | 10/99 |
| 317907 | 17/97 | 323171 | 11/99 |
| 319792 | 23/98 | 323266 | 11/99 |
| 319800 | 22/97 | 323544 | 12/99 |
| 320761 | 26/97 | 323786 | 09/98 |
| 321063 | 24/97 | 325398 | 15/98 |
| 321306 | 02/98 | 325421 | 15/98 |
| 321560 | 19/98 | 326986 | 23/98 |
| 321693 | 05/99 | 328201 | 02/99 |
| 321879 | 05/99 | 328810 | 04/99 |
| 321943 | 05/98 | 328945 | 05/99 |
| 322033 | 06/99 | 332371 | 19/99 |
| 322245 | 07/98 | 335580 | 10/00 |

162

**WPISY I ZMIANY W REJESTRZE PATENTOWYM
(nie uwzględnione w innych samodzielnych ogłoszeniach)**

Poniższe zestawienie zawiera kolejno: kod rodzaju patentu, numer patentu, datę wpisu, oznaczenie rubryki, w której dokonano wpisu lub zmiany oraz treść wpisu. Poszczególne rubryki rejestru patentowego zawierają następujące dane:

rubryka A - nazwisko i imię lub nazwę oraz adres uprawnionego z patentu, z podaniem nazwy kraju,
rubryka B - tytuł wynalazku,
rubryka C - nazwisko i imię twórcy wynalazku oraz jego miejsce zamieszkania (miejscowość, kraj),
rubryka D - prawa ograniczające patent (licencje, prawo korzystania z wynalazku, oświadczenie o licencji otwartej),
rubryka E - wpisy uzupełniające stan prawny patentu (patenty dodatkowe, przejście patentu dodatkowego w patent),
rubryka F - wnioski i sprzeciwy oraz decyzje wydane w wyniku ich rozpoznania, (adnotacje),
rubryka G - data unieważnienia lub data i przyczyna wygaśnięcia patentu.

Uwaga: Publikacji podlegają: zmiana uprawnionego, twórcy, zmiana nazwy uprawnionego, prawa ograniczające patent, sprostowania istotnych pomyłek.

(B1) 164836 2003 04 07 A. Wprowadzono zmianę uprawnionego przez wykreślenie wpisu: Akademia Medyczna, Gdańsk, Polska i dokonanie wpisu: Zakłady Farmaceutyczno-Aerozolowe „UNIA” Spółdzielnia Pracy, Warszawa, Polska.

(B1) 165798 2003 04 23 A. Wprowadzono zmianę uprawnionego przez wykreślenie wpisu: Phobos N.V., Curacao, Antyle Holenderskie i dokonanie wpisu: M&G Luxembourg S.A., Luksemburg, Luksemburg.

(B1) 169602 2003 04 23 A. Wprowadzono zmianę uprawnionego przez wykreślenie wpisu: Degussa-Hüls Aktiengesellschaft, Frankfurt nad Menem, Niemcy i dokonanie wpisu: Degussa AG, Düsseldorf, Niemcy.

(B1) 170640, 171837, 172589, 172988, 174268 2003 04 23 A. Wprowadzono zmianę uprawnionego przez wykreślenie wpisu: Asea Brown Boveri AG, Baden, Szwajcaria i dokonanie wpisu: ABB Schweiz Holding AG, Baden, Szwajcaria.

(B1) 175093 2003 04 23 A. Wprowadzono zmianę siedziby uprawnionego przez wykreślenie wpisu: BECKER-WARKOP Sp. z o.o., Jankowice, Polska i dokonanie wpisu: BECKER-WARKOP Sp. z o.o., Świerklany, Polska.

(B1) 177119 2003 04 07 A. Wprowadzono zmianę uprawnionego przez wykreślenie wpisu: Waś Janusz, Warszawa, Polska; Biernat Krzysztof, Warszawa, Polska i dokonanie wpisu: Bachnik Jacek, Warszawa, Polska.

(B1) 178104 2003 04 07 A. Wprowadzono zmianę uprawnionego przez wykreślenie wpisu: Waś Janusz, Warszawa, Polska; Bondaruk Janusz, Zielona Góra, Polska; Biernat Krzysztof, Warszawa, Polska i dokonanie wpisu: Bachnik Jacek, Warszawa, Polska; Bondaruk Janusz, Zielona Góra, Polska.

(B1) 178111, 178461, 178633, 178647 2003 04 07 A. Wprowadzono zmianę uprawnionego przez wykreślenie wpisu: Polskie Huty Stali – Huta im. Tadeusza Sendzimira Spółka Akcyjna, Kraków, Polska i dokonanie wpisu: Polskie Huty Stali Spółka Akcyjna, Katowice, Polska.

(B1) 179117, 179160 2003 04 23 A. Wprowadzono zmianę uprawnionego przez wykreślenie wpisu: Asea Brown Boveri AG, Baden, Szwajcaria i dokonanie wpisu: ABB Schweiz Holding AG, Baden, Szwajcaria.

(B1) 179457 2003 04 23 A. Wprowadzono zmianę siedziby uprawnionego przez wykreślenie wpisu: BECKER-WARKOP Spółka z o.o., Jankowice, Polska i dokonanie wpisu: BECKER-WARKOP Spółka z o.o., Świerklany, Polska.

(B1) 180103 2003 04 23 A. Wprowadzono zmianę uprawnionego przez wykreślenie wpisu: WBG Weichenwerk Brandenburg GmbH, Brandenburg-Kirchmöser, Niemcy i dokonanie wpisu: BWG GmbH & Co.KG, Butzbach, Niemcy.

(B1) 180259 2003 04 07 A. Wprowadzono zmianę uprawnionego przez wykreślenie wpisu: Polskie Huty Stali – Huta im. Tadeusza Sendzimira Spółka Akcyjna, Kraków, Polska i dokonanie wpisu: Polskie Huty Stali Spółka Akcyjna, Katowice, Polska.

(B1) 180364 2003 04 07 A. Wprowadzono zmianę uprawnionego przez wykreślenie wpisu: METALEXPORT Spółka z o.o., Warszawa, Polska i dokonanie wpisu: Fabryka Przystawców i Uchwytów BISON-BIAL S.A., Białystok, Polska.

(B1) 180945 2003 04 07 A. Wprowadzono zmianę uprawnionego przez wykreślenie wpisu: Polskie Huty Stali – Huta im. Tadeusza Sendzimira Spółka Akcyjna, Kraków, Polska i dokonanie wpisu: Polskie Huty Stali Spółka Akcyjna, Katowice, Polska.

(B1) 181443 2003 04 07 A. Wprowadzono zmianę uprawnionego przez wykreślenie wpisu: METALEXPORT Spółka z o.o., Warszawa, Polska i dokonanie wpisu: Fabryka Przystawców i Uchwytów BISON-BIAL S.A., Białystok, Polska.

(B1) 181466 2003 04 23 A. Wprowadzono zmianę nazwy uprawnionego przez wykreślenie wpisu: Przedsiębiorstwo Produkcyjno-Wdrożeniowe Urządzeń Chłodniczych i Grzewczych „HIBERNATUS” Sp. z o.o., Wadowice, Polska i dokonanie wpisu: HIBERNATUS Spółka z o.o., Wadowice, Polska.

(B1) 182202 2003 04 23 A. Wprowadzono zmianę uprawnionego przez wykreślenie wpisu: Asea Brown Boveri AG, Baden, Szwajcaria i dokonanie wpisu: ABB Schweiz Holding AG, Baden, Szwajcaria.

(B1) 182403 2003 04 23 A. Wprowadzono zmianę uprawnionego przez wykreślenie wpisu: WHITEHALL LABORATORIES LIMITED, Maidenhead, Wielka Brytania i dokonanie wpisu: WYETH, Madison, Stany Zjednoczone Ameryki.

(B1) 182671 2003 04 07 A. Wprowadzono zmianę uprawnionego przez wykreślenie wpisu: Polskie Huty Stali – Huta im. Tadeusza Sendzimira Spółka Akcyjna, Kraków, Polska i dokonanie wpisu: Polskie Huty Stali Spółka Akcyjna, Katowice, Polska.

(B1) 183048 2003 04 23 A. Wprowadzono zmianę uprawnionego przez wykreślenie wpisu: Asea Brown Boveri AG, Baden, Szwajcaria i dokonanie wpisu: ABB Schweiz Holding AG, Baden, Szwajcaria.

(B1) 183059 2003 04 23 A. Wprowadzono zmianę siedziby uprawnionego przez wykreślenie wpisu: BECKER-WARKOP Sp. z o.o., Jankowice, Polska i dokonanie wpisu: BECKER-WARKOP Sp. z o.o., Świerklany, Polska.

(B1) 183077 2003 04 23 A. Wprowadzono zmianę uprawnionego przez wykreślenie wpisu: Asea Brown Boveri AG, Baden, Szwajcaria i dokonanie wpisu: ABB Schweiz Holding AG, Baden, Szwajcaria.

(B1) 183586 2003 04 07 A. Wprowadzono zmianę uprawnionego przez wykreślenie wpisu: Polskie Huty Stali – Huta im. Tadeusza Sendzimira Spółka Akcyjna, Kraków, Polska i dokonanie wpisu: Polskie Huty Stali Spółka Akcyjna, Katowice, Polska.

(B1) 185050 2003 04 07 A. Wprowadzono zmianę uprawnionego przez wykreślenie wpisu: Metalexport Spółka z o.o., Warszawa, Polska i dokonanie wpisu: Fabryka Przystawców i Uchwytów BISON-BIAL S.A., Białystok, Polska.

163

DECYZJE O WYGAŚNIĘCIU PATENTU

Poniższe zestawienie zawiera kolejno: kod rodzaju patentu, numery patentów, które wygasły na podstawie art. 90 ust. 1 pkt 2-4 ustawy z dnia 30.06.2000 r. – Prawo własności przemysłowej oraz datę wygaśnięcia patentu.

| | |
|------------------------|------------------------|
| (B1) 156250 2002 04 25 | (B1) 173132 2002 04 07 |
| (B1) 157638 2002 04 14 | (B1) 173139 2002 04 29 |
| (B1) 157868 2002 04 06 | (B1) 173143 2002 04 29 |
| (B1) 158541 2002 04 03 | (B1) 173199 2002 04 20 |
| (B1) 158543 2002 04 05 | (B1) 173233 2002 04 15 |
| (B1) 158914 2002 04 06 | (B1) 173242 2002 04 22 |
| (B1) 160072 2002 04 11 | (B1) 173250 2002 04 08 |
| (B1) 160467 2002 04 11 | (B1) 173330 2002 04 06 |
| (B1) 160831 2002 04 04 | (B1) 173336 2002 04 22 |
| (B1) 161362 2002 04 25 | (B1) 173350 2002 04 28 |
| (B1) 163287 2002 04 30 | (B1) 173371 2002 04 20 |
| (B1) 163708 2002 04 16 | (B1) 173398 2002 04 13 |
| (B1) 164323 2002 04 10 | (B1) 173399 2002 04 20 |
| (B1) 164638 2002 04 26 | (B1) 173403 2002 04 20 |
| (B1) 164771 2002 04 26 | (B1) 173415 2002 04 06 |
| (B1) 164849 2002 04 12 | (B1) 173446 2002 04 28 |
| (B1) 164852 2002 04 22 | (B1) 173510 2002 04 29 |
| (B1) 164978 2002 04 30 | (B1) 173592 2002 04 22 |
| (B1) 165048 2002 04 02 | (B1) 173602 2002 04 01 |
| (B1) 165235 2002 04 02 | (B1) 173649 2002 04 28 |
| (B1) 165300 2002 04 02 | (B1) 173691 2002 04 05 |
| (B1) 165458 2002 04 26 | (B1) 173709 2002 04 19 |
| (B1) 165488 2002 04 15 | (B1) 173712 2002 04 29 |
| (B1) 165543 2002 04 15 | (B1) 173828 2002 04 05 |
| (B1) 165698 2002 04 19 | (B1) 173867 2002 04 02 |
| (B1) 165702 2002 04 08 | (B1) 173901 2002 04 28 |
| (B1) 165873 2002 04 09 | (B1) 174131 2002 04 27 |
| (B1) 165937 2002 04 10 | (B1) 174179 2002 04 25 |
| (B1) 165952 2002 04 10 | (B1) 174292 2002 04 28 |
| (B1) 166336 2002 04 10 | (B1) 174393 2002 04 27 |
| (B1) 166635 2002 04 23 | (B1) 174418 2002 04 28 |
| (B1) 167123 2002 04 04 | (B1) 174559 2002 04 28 |
| (B1) 169051 2002 04 04 | (B1) 174569 2002 04 22 |
| (B1) 169441 2002 04 02 | (B1) 174929 2002 04 28 |
| (B1) 169631 2002 04 04 | (B1) 174932 2002 04 05 |
| (B1) 171726 2002 04 12 | (B1) 175077 2002 04 25 |
| (B1) 171796 2002 04 13 | (B1) 175122 2002 04 12 |
| (B1) 172070 2002 04 19 | (B1) 175123 2002 04 28 |
| (B1) 172117 2002 04 29 | (B1) 175393 2002 04 25 |
| (B1) 172295 2002 04 28 | (B1) 175735 2002 04 09 |
| (B1) 172421 2002 04 17 | (B1) 175864 2002 03 26 |
| (B1) 172534 2002 04 12 | (B1) 175963 2002 04 28 |
| (B1) 172705 2002 04 21 | (B1) 176127 2002 04 05 |
| (B1) 172750 2002 04 25 | (B1) 176454 2002 04 01 |
| (B1) 172794 2002 04 15 | (B1) 176537 2002 04 12 |
| (B1) 172894 2002 04 29 | (B1) 176755 2002 04 26 |
| (B1) 172946 2002 04 11 | (B1) 177145 2002 04 08 |
| (B1) 172959 2002 04 21 | (B1) 177403 2002 04 01 |
| (B1) 173003 2002 04 01 | (B1) 177484 2002 04 29 |
| (B1) 173027 2002 04 22 | (B1) 177555 2002 04 08 |
| (B1) 173083 2002 04 26 | (B1) 177701 2002 04 14 |
| (B1) 173100 2002 04 18 | (B1) 177720 2002 04 18 |
| (B1) 173125 2002 04 29 | (B1) 177733 2002 04 07 |

| | | | |
|------------------------|------------------------|------------------------|------------------------|
| (B1) 177996 2002 04 07 | (B1) 182331 2002 04 30 | (B1) 183821 2002 04 03 | (B1) 184487 2002 03 06 |
| (B1) 178112 2002 04 14 | (B1) 182400 2002 04 30 | (B1) 183834 2002 04 03 | (B1) 184620 2002 02 20 |
| (B1) 178240 2002 04 22 | (B1) 182401 2002 04 01 | (B1) 183844 2002 04 15 | (B1) 184681 2002 07 19 |
| (B1) 178450 2002 04 28 | (B1) 182425 2002 04 28 | (B1) 183917 2002 04 25 | (B1) 184755 2001 12 18 |
| (B1) 178562 2002 04 14 | (B1) 182449 2002 04 24 | (B1) 184233 2002 04 01 | (B1) 184868 2002 02 11 |
| (B1) 178570 2002 04 04 | (B1) 182494 2002 04 02 | (B1) 184259 2002 04 25 | (B1) 184874 2001 12 03 |
| (B1) 178582 2002 04 21 | (B1) 182536 2002 04 09 | (B1) 184427 2002 04 02 | |
| (B1) 179353 2002 04 25 | (B1) 182585 2002 04 03 | | |
| (B1) 181036 2002 04 30 | (B1) 182602 2002 04 30 | | |
| (B1) 181352 2002 04 15 | (B1) 182649 2002 04 16 | | |
| (B1) 181538 2002 04 07 | (B1) 182664 2002 04 16 | | |
| (B1) 181546 2002 04 03 | (B1) 182714 2002 04 23 | | |
| (B1) 181596 2002 04 04 | (B1) 182781 2002 04 09 | | |
| (B1) 181599 2002 04 08 | (B1) 182787 2002 04 28 | | |
| (B1) 181619 2002 04 10 | (B1) 182797 2002 04 30 | | |
| (B1) 181757 2002 04 22 | (B1) 182874 2002 04 23 | | |
| (B1) 181791 2002 04 07 | (B1) 182938 2002 04 03 | | |
| (B1) 181929 2002 04 16 | (B1) 182951 2002 04 23 | | |
| (B1) 181938 2002 04 30 | (B1) 182969 2002 04 22 | | |
| (B1) 181961 2002 04 02 | (B1) 183206 2002 04 10 | | |
| (B1) 181962 2002 04 07 | (B1) 183416 2002 04 22 | | |
| (B1) 181944 2002 04 10 | (B1) 183419 2002 04 22 | | |
| (B1) 182048 2002 04 08 | (B1) 183626 2002 04 30 | | |
| (B1) 182092 2002 04 29 | (B1) 183663 2002 04 25 | | |
| (B1) 182258 2002 04 21 | (B1) 183724 2002 04 15 | | |
| (B1) 182328 2002 04 28 | (B1) 183780 2002 04 22 | | |

164

**DECYZJE O ZMIANIE LUB UCHYLENIU DECYZJI
(opublikowanych w Wiadomościach Urzędu Patentowego)**

Poniższe zestawienie zawiera kolejno: numer zgłoszenia wynalazku albo kod i numer patentu, numer i rok wydania Wiadomości Urzędu Patentowego, w którym zmieniona lub uchylona decyzja została ogłoszona oraz datę i treść decyzji, w której zmieniono lub uchylono decyzję poprzednią.

| | |
|------------------------------|--|
| (B1) 161200 04/02 2003 02 25 | uchylono decyzję o wygaśnięciu patentu |
| (B1) 169855 07/02 2003 02 26 | uchylono decyzję o wygaśnięciu patentu |
| (B1) 170009 07/02 2003 02 26 | uchylono decyzję o wygaśnięciu patentu |

B. WZORY UŻYTKOWE

165

UDZIELONE PRAWA OCHRONNE

(od nr 59 843 do nr 59 878)

| | | | |
|--|-----------------|---|---|
| Y1 (11) 59862 | (41) 2000 07 03 | 7(51) A61F 11/06 A61F 11/14 A42B 3/16 | (73) Centrum Mechanizacji Górnictwa KOMAG, Gliwice (PL) (54) Stacja rozładowcza |
| (21) 109053 | (22) 1998 12 22 | | |
| (72) Draus Andrzej, Engel Kazimierz, Król Jerzy, Kotarbińska Ewa, Lipowczan Adam, Meinhardt Elżbieta, Pusłowski Zbigniew | | | |
| (73) Centralny Instytut Ochrony Pracy, Warszawa (PL); Główny Instytut Górnictwa, Katowice (PL); Fabryka Sprzętu Ratunkowego i Lamp Górnicych FASER, Tarnowskie Góry (PL) | | | |
| (54) Nauszniki przeciwhałasowe niezależne | | | |
| Y1 (11) 59861 | (41) 1999 08 02 | 7(51) B60K 23/00 B60R 25/06 | Y1 (11) 59846 |
| (21) 108390 | (22) 1998 07 13 | | (41) 1998 05 25 |
| (23) 1998 01 20 MTP SEKUREX 98, POZNAŃ | | | 7(51) E01F 8/00 |
| (72) Piekutowski Marek, Kaleta Jacek | | | (21) 113179 |
| (73) Przedsiębiorstwo Produkcji, Handlu i Usług DIPOL Sp. z o.o., Krynicy (PL) | | | (22) 1996 11 14 |
| (54) Zespół mocujący wspornik blokady skrzyni biegów samochodu | | | (72) Lemańczyk Ryszard J., Mulewski Leszek, Śródecki Krzysztof, Ziółkowski Witold |
| Y1 (11) 59858 | (41) 1999 10 25 | 7(51) B60N 2/60 | (73) BACC S.A., Sopot (PL) |
| (21) 108029 | (22) 1998 04 20 | | (54) Ekran akustyczny |
| (72) Błażusiak Marian | | | |
| (73) Przedsiębiorstwo Zagraniczne KEGEL - BŁAŻUSIAK, Nowy Targ (PL) | | | Y1 (11) 59843 |
| (54) Pokrowiec na przedni fotel samochodowy | | | (41) 1999 11 22 |
| Y1 (11) 59876 | (41) 2000 04 25 | 7(51) B60P 3/025 B62B 3/00 | 7(51) E02D 5/38 |
| (21) 108798 | (22) 1998 10 24 | | (21) 108148 |
| (76) Skotnicki Zdzisław, Opole (PL) | | | (22) 1998 05 19 |
| (54) Wózek handlowy | | | (72) Barcz Stanisław |
| Y1 (11) 59877 | (41) 2000 04 25 | 7(51) B60P 3/025 B62B 3/00 | (73) „Energopol-Szczecin” Spółka Akcyjna, Szczecin (PL) |
| (21) 108797 | (22) 1998 10 24 | | (54) Urządzenie do formowania pali w gruncie |
| (76) Skotnicki Zdzisław, Opole (PL) | | | |
| (54) Wózek handlowy | | | Y1 (11) 59860 |
| Y1 (11) 59857 | (41) 2000 06 05 | 7(51) B60Q 1/26 | (41) 2000 07 03 |
| (21) 108971 | (22) 1998 12 02 | | 7(51) E02F 9/28 |
| (76) Hekselman Mieczysław, Milanówek (PL); Tysza Janusz, Warszawa (PL) | | | (21) 109058 |
| (54) Latarnia końca pociągu | | | (22) 1998 12 21 |
| Y1 (11) 59848 | (41) 1998 08 31 | 7(51) B60S 1/04 B60S 1/00 B60S 1/62 | (72) Urbaniak Zygmunt, Kruszyński Zbigniew, Zawacki Bogdan, Alenowicz Jerzy, Orzechowski Jan |
| (21) 106082 | (22) 1997 02 19 | | (73) Instytut Górnictwa Odkrywkowego POLTEGOR-INSTYTUT, Wrocław (PL); Kopalnia Węgla Brunatnego KONIN, Kleczew (PL) |
| (76) Zasikowski Zbigniew, Warszawa (PL); Pasternski Mirosław, Warszawa (PL) | | | (54) Ząb wymienny do czerpaków koparek |
| (54) Przyrząd czyszczący, zwłaszcza do szyb samochodowych | | | Y1 (11) 59864 |
| Y1 (11) 59845 | (41) 2000 01 31 | 7(51) B65G 67/48 E21F 13/06 | (41) 1999 04 12 |
| (21) 108407 | (22) 1998 07 17 | | 7(51) E03C 1/32 E03C 1/01 |
| (72) Szkudlarek Zbigniew, Skolik Wojciech, Rosół Ryszard, Laska Zbigniew | | | (21) 108774 |
| | | | (22) 1998 10 19 |
| | | | (76) Kaczmarczyk Tadeusz, Świdnica (PL); Kaczmarczyk Michalina, Świdnica (PL) |
| | | | (54) Listwa bateryjna, podumywalkowa |
| | | | Y1 (11) 59865 |
| | | | (41) 1999 04 12 |
| | | | 7(51) E03C 1/32 E03C 1/01 |
| | | | (21) 108775 |
| | | | (22) 1998 10 19 |
| | | | (76) Kaczmarczyk Tadeusz, Świdnica (PL); Kaczmarczyk Michalina, Świdnica (PL) |
| | | | (54) Listwa bateryjna, podumywalkowa |
| | | | Y1 (11) 59850 |
| | | | (41) 1999 12 20 |
| | | | 7(51) E03D 1/24 E03D 1/30 |
| | | | (21) 108286 |
| | | | (22) 1998 06 16 |
| | | | (76) Białek Józef, Rawicz (PL) |
| | | | (54) Spłuczka ustępowa |
| | | | Y1 (11) 59869 |
| | | | (41) 2000 05 22 |
| | | | 7(51) E04B 2/96 E04B 1/38 |
| | | | (21) 108906 |
| | | | (22) 1998 11 13 |
| | | | (72) Gandor Robert |
| | | | (73) Zakłady Elementów Wyposażenia Budownictwa METALPLAST-BIELSKO Spółka Akcyjna, Bielsko-Biała (PL) |
| | | | (54) Łącznik rygła |
| | | | Y1 (11) 59870 |
| | | | (41) 2000 02 28 |
| | | | 7(51) E04B 2/96 |
| | | | (21) 108547 |
| | | | (22) 1998 08 19 |
| | | | (72) Graca Jerzy |

(73) Zakłady Elementów Wyposażenia Budownictwa METALPLAST-BIELSKO S.A., Bielsko-Biała (PL)

(54) Kształtownik wewnętrznej zabudowy ścianki

Y1 (11) **59871** (41) 2000 02 28 7(51) E04B 2/96
(21) 108540 (22) 1998 08 19

(72) Ruśniok Dariusz

(73) Zakłady Elementów Wyposażenia Budownictwa METALPLAST-BIELSKO S.A., Bielsko-Biała (PL)

(54) Węzeł konstrukcji słupowo-ryglowej

Y1 (11) **59872** (41) 2000 02 28 7(51) E04B 2/96
(21) 108538 (22) 1998 08 19

(72) Ruśniok Dariusz

(73) Zakłady Elementów Wyposażenia Budownictwa METALPLAST-BIELSKO S.A., Bielsko-Biała (PL)

(54) Węzeł konstrukcji słupowo-ryglowej

Y1 (11) **59873** (41) 2000 02 28 7(51) E04B 2/96
(21) 108537 (22) 1998 08 19

(72) Ruśniok Dariusz

(73) Zakłady Elementów Wyposażenia Budownictwa METALPLAST-BIELSKO S.A., Bielsko-Biała (PL)

(54) Węzeł konstrukcji słupowo-ryglowej

Y1 (11) **59852** (41) 2000 01 03 7(51) E04H 12/32
G09F 17/00

(21) 108347 (22) 1998 07 02

(76) Szkopek Małgorzata, Wodzisław Śl. (PL); Lenczyk Aleksandra, Wodzisław Śl. (PL); Klimek-Kowalska Renata, Wodzisław Śl. (PL)

(54) Maszt reklamowy

Y1 (11) **59866** (41) 1999 10 25 7(51) E05B 73/00
(21) 108783 (22) 1998 10 21

(23) 1998 04 22 IV MIĘDZYNARODOWE TARGI LOGISTYCZNE, KIELCE

(76) Kaba Security Spółka z o.o., Warszawa (PL)

(54) Depozytor kluczowy, zwłaszcza dla płaskich kluczy profilowych

Y1 (11) **59856** (41) 1999 09 27 7(51) E05D 3/06
(21) 107856 (22) 1998 03 23

(72) Karmazyn Jerzy, Domasławski Mirosław

(73) Spółdzielnia INPROMET Zakład Pracy Chronionej, Koszalin (PL)

(54) Puzzkowa zawiasa meblowa

Y1 (11) **59859** (41) 1999 09 27 7(51) E05D 3/06
(21) 107855 (22) 1998 03 23

(72) Karmazyn Jerzy, Domasławski Mirosław

(73) Spółdzielnia INPROMET Zakład Pracy Chronionej, Koszalin (PL)

(54) Zawiasa meblowa

Y1 (11) **59844** (41) 1999 07 19 7(51) E06B 11/00
(21) 107520 (22) 1998 01 11

(72) Kujawski Wojciech, Ratajczak Andrzej

(73) METALPLAST Centralny Ośrodek Badawczo-Rozwojowy Przemysłu Elementów Wyposażenia Budownictwa, Poznań (PL)

(54) Okucie przeciwpaniczne

Y1 (11) **59854** (41) 2000 02 14 7(51) E06B 9/80
(21) 108472 (22) 1998 08 04

(72) Konopka Stanisław

(73) Konopka Janina, Grabowo (PL)

(54) Mechanizm blokujący rolety

Y1 (11) **59855** (41) 1999 08 02 7(51) E21D 21/00
(21) 107563 (22) 1998 01 20

(76) Jaworek Lech, Miękinia (PL); Kosior Aleksander, Lubin (PL); Wróbel Jerzy, Lubin (PL); Rzepecki Władysław, Legnica (PL); Kozicki Zdzisław, Lubin (PL)

(54) Żerdź kotwi

Y1 (11) **59847** (41) 1999 05 10 7(51) F16B 19/02
E21D 23/00

(21) 113387 (22) 1997 10 28

(72) Kwieciński Daniel, Szyguła Marek

(73) Centrum Mechanizacji Górnictwa KOMAG, Gliwice (PL)

(54) Sworzeń

Y1 (11) **59867** (41) 1999 07 19 7(51) F24C 3/10
F23Q 3/00
F23D 14/00

(21) 107515 (22) 1998 01 08

(72) Mendak Andrzej, Kabała Jerzy

(73) NSK ISKRA Spółka Akcyjna, Kielce (PL)

(54) Zapalacz gazu, zwłaszcza do kuchni domowej

Y1 (11) **59853** (41) 1999 11 08 7(51) F25D 23/02
(21) 108096 (22) 1998 05 05

(72) Skowron Marek, Szymanek Waldemar

(73) PANELTECH ZOT Spółka z o.o., Chorzów (PL)

(54) Profil ramy uszczelniającej, zwłaszcza do drzwi chłodniczych

Y1 (11) **59868** (41) 2000 09 11 7(51) G01R 31/28
H05K 5/00

(21) 109344 (22) 1999 03 05

(72) Gozdan Jan, Mąkosza Zbigniew, Stankiewicz Andrzej, Wojdat Zbigniew

(73) Instytut Łączności, Warszawa (PL)

(54) Tester oprogramowania instalacyjnego sterownika

Y1 (11) **59863** (41) 2000 05 22 7(51) H01F 7/06
(21) 108883 (22) 1998 11 09

(72) Pietruszewski Stanisław

(73) Akademia Rolnicza, Lublin (PL)

(54) Elektromagnes

Y1 (11) **59878** (41) 1999 08 16 7(51) H01M 10/42
B08B 13/00
B24B 9/02
B24D 7/18

(21) 107626 (22) 1998 02 04

(72) Niżankowski Czesław

(73) Politechnika Krakowska im. Tadeusza Kościuszki, Kraków (PL)

(54) Ręczne narzędzie do czyszczenia przyłączy biegunowych akumulatora

Y1 (11) **59849** (41) 1998 10 26 7(51) H01R 31/02
H01R 13/46
H01R 25/00

(21) 106365 (22) 1997 04 14

(72) Pieprzyk Zbigniew, Siwek Krzysztof, Migdał Zbigniew

(73) HSK DATA Ltd Sp. z o.o., Kraków (PL)

(54) Przedłużacz wielogniazdowy przeciwzakłóceniu

Y1 (11) **59875** (41) 1998 11 23 7(51) H01R 4/18
(21) 108191 (22) 1998 05 28

(72) Śliż Tadeusz, Tomaszewski Ryszard

(73) ELEKTROBUDOWA SA, Katowice (PL)

(54) Połączenie zaprasowane płaskich przewodów elektrycznych

Y1 (11) **59874** (41) 1998 12 21 7(51) H01R 43/04
(21) 108368 (22) 1998 07 03

(72) Śliż Tadeusz, Tomaszewski Ryszard

(73) ELEKTROBUDOWA S.A, Katowice (PL)

(54) Narzędzie do wykonywania połączenia zaprasowanego płaskich przewodów elektrycznych

Y1 (11) **59851** (41) 1999 03 15 7(51) H05K 5/00
(21) 108650 (22) 1998 09 14

(72) Gajewski Paweł, Bednarek Lech, Dziubak Stanisław

(73) Instytut Łączności, Warszawa (PL)

(54) Obudowa koncentratora danych

INDEKS UDZIELONYCH PRAW OCHRONNYCH
WEDŁUG SYMBOLI MKP

| Symbol MKP | Nr prawa ochronn. | Symbol MKP | Nr prawa ochronn. |
|------------|-------------------|------------|-------------------|
| 1 | 2 | 1 | 2 |
| A42B | 3/16 | 59862* | E04B 2/96 59870 |
| A61F | 11/06 | 59862 | E04B 2/96 59871 |
| A61F | 11/14 | 59862* | E04B 2/96 59872 |
| B08B | 13/00 | 59878* | E04B 2/96 59873 |
| B24B | 9/02 | 59878* | E04H 12/32 59852 |
| B24D | 7/18 | 59878* | E05B 73/00 59866 |
| B60K | 23/00 | 59861 | E05D 3/06 59856 |
| B60N | 2/60 | 59858 | E05D 3/06 59859 |
| B60P | 3/025 | 59876 | E06B 11/00 59844 |
| B60P | 3/025 | 59877 | E06B 9/80 59854 |
| B60Q | 1/26 | 59857 | E21D 21/00 59855 |
| B60R | 25/06 | 59861* | E21D 23/00 59847* |
| B60S | 1/00 | 59848* | E21F 13/06 59845* |
| B60S | 1/04 | 59848 | F16B 19/02 59847 |
| B60S | 1/62 | 59848* | F23D 14/00 59867* |
| B62B | 3/00 | 59876* | F23Q 3/00 59867* |
| B62B | 3/00 | 59877* | F24C 3/10 59867 |
| B65G | 67/48 | 59845 | F25D 23/02 59853 |
| E01F | 8/00 | 59846 | G01R 31/28 59868 |
| E02D | 5/38 | 59843 | G09F 17/00 59852* |
| E02F | 9/28 | 59860 | H01F 7/06 59863 |
| E03C | 1/01 | 59864* | H01M 10/42 59878 |
| E03C | 1/01 | 59865* | H01R 13/46 59849* |
| E03C | 1/32 | 59864 | H01R 25/00 59849* |
| E03C | 1/32 | 59865 | H01R 31/02 59849 |
| E03D | 1/24 | 59850 | H01R 4/18 59875 |
| E03D | 1/30 | 59850* | H01R 43/04 59874 |
| E04B | 1/38 | 59869* | H05K 5/00 59851 |
| E04B | 2/96 | 59869 | H05K 5/00 59868* |

* Prawo ochronne oznaczone więcej niż jednym symbolem klasyfikacyjnym. Ogłoszenie dotyczące tego prawa ochronnego znajduje się pod symbolem klasyfikacyjnym odpowiadającym numerowi bez gwiazdki.

INDEKS NUMEROWY
UDZIELONYCH PRAW OCHRONNYCH

| Nr prawa ochronn. | Symbol MKP | Nr prawa ochronn. | Symbol MKP |
|-------------------|------------|-------------------|------------|
| 1 | 2 | 1 | 2 |
| 59843 | E02D 5/38 | 59846 | E01F 8/00 |
| 59844 | E06B 11/00 | 59847 | F16B 19/02 |
| 59845 | B65G 67/48 | 59848 | B60S 1/04 |

| 1 | 2 | 1 | 2 |
|-------|------------|-------|------------|
| 59849 | H01R 31/02 | 59864 | E03C 1/32 |
| 59850 | E03D 1/24 | 59865 | E03C 1/32 |
| 59851 | H05K 5/00 | 59866 | E05B 73/00 |
| 59852 | E04H 12/32 | 59867 | F24C 3/10 |
| 59853 | F25D 23/02 | 59868 | G01R 31/28 |
| 59854 | E06B 9/80 | 59869 | E04B 2/96 |
| 59855 | E21D 21/00 | 59870 | E04B 2/96 |
| 59856 | E05D 3/06 | 59871 | E04B 2/96 |
| 59857 | B60Q 1/26 | 59872 | E04B 2/96 |
| 59858 | B60N 2/60 | 59873 | E04B 2/96 |
| 59859 | E05D 3/06 | 59874 | H01R 43/04 |
| 59860 | E02F 9/28 | 59875 | H01R 4/18 |
| 59861 | B60K 23/00 | 59876 | B60P 3/025 |
| 59862 | A61F 11/06 | 59877 | B60P 3/025 |
| 59863 | H01F 7/06 | 59878 | H01M 10/42 |

166

DECYZJE O ODMOWIE UDZIELENIA
PRAWA OCHRONNEGO
(wydane po ogłoszeniu o zgłoszeniu)

Poniższe zestawienie zawiera kolejno: numer zgłoszenia wzoru użytkowego oraz numer i rok wydania Biuletynu Urzędu Patentowego, w którym zgłoszenie zostało ogłoszone (dla zgłoszeń wydzielonych lub przekształconych ze zgłoszenia wynalazku umieszczono w nawiasie numer zgłoszenia macierzystego).

| | | | |
|--------|-------|--------|-------|
| 107008 | 06/99 | 107644 | 17/99 |
| 107059 | 06/99 | 107872 | 21/99 |
| 107127 | 08/99 | 108050 | 23/99 |
| 107132 | 08/99 | 108285 | 25/98 |
| 107248 | 17/99 | 108426 | 21/99 |
| 107579 | 16/99 | | |

167

DECYZJE O UMORZENIU POSTĘPOWANIA
(wydane po ogłoszeniu o zgłoszeniu)

Poniższe zestawienie zawiera kolejno: numer zgłoszenia wzoru użytkowego oraz numer i rok wydania Biuletynu Urzędu Patentowego, w którym zgłoszenie zostało ogłoszone (dla zgłoszeń wydzielonych lub przekształconych ze zgłoszenia wynalazku umieszczono w nawiasie numer zgłoszenia macierzystego).

| | | | |
|--------|-------|--------|-------|
| 107669 | 17/99 | 108816 | 10/00 |
| 107679 | 18/99 | 109473 | 20/99 |
| 107858 | 20/99 | 110045 | 06/01 |
| 107889 | 21/99 | 112520 | 05/03 |

168

DECYZJE STWIERDZAJĄCE WYGAŚNIĘCIE
DECYZJI O UDZIELENIU PRAWA OCHRONNEGO

Poniższe zestawienie zawiera kolejno: numer zgłoszenia wzoru użytkowego oraz numer i rok wydania Biuletynu Urzędu Patentowego, w którym zgłoszenie zostało ogłoszone (dla zgłoszeń wydzielonych lub przekształconych ze zgłoszenia wynalazku umieszczono w nawiasie numer zgłoszenia macierzystego).

| | | | |
|--------|-------|--------|-------|
| 106872 | 03/99 | 107005 | 06/99 |
| 106897 | 03/99 | 107114 | 07/99 |

| | | | |
|--------|-------|--------|-------|
| 107120 | 08/99 | 107648 | 17/99 |
| 107166 | 08/98 | 107713 | 18/99 |
| 107284 | 11/99 | 107729 | 19/99 |
| 107288 | 11/99 | 107762 | 19/99 |
| 107302 | 11/99 | 107780 | 19/99 |
| 107407 | 12/98 | 107822 | 07/99 |
| 107438 | 13/99 | 107823 | 07/99 |
| 107451 | 14/99 | 107831 | 07/99 |
| 107488 | 14/99 | 107905 | 20/98 |
| 107584 | 16/99 | 108013 | 22/99 |
| 107585 | 16/99 | 108184 | 25/99 |
| 107586 | 16/99 | 108199 | 25/99 |
| 107609 | 16/99 | | |

169

WPISY I ZMIANY W REJESTRZE PRAW OCHRONNYCH

(nie uwzględnione w innych samodzielnych ogłoszeniach)

Poniższe zestawienie zawiera kolejno: kod rodzaju prawa, numer prawa ochronnego, datę wpisu, oznaczenie rubryki, w której dokonano wpisu lub zmiany oraz treść wpisu. Poszczególne rubryki rejestru praw ochronnych zawierają następujące dane:

- rubryka A - nazwisko i imię lub nazwę oraz adres uprawnionego z prawa ochronnego, z podaniem nazwy kraju,
 rubryka B - tytuł wzoru użytkowego,
 rubryka C - nazwisko i imię twórcy wzoru użytkowego oraz jego miejsce zamieszkania (miejscowość, kraj),
 rubryka D - prawa ograniczające prawa ochronne (licencje, prawo korzystania ze wzoru użytkowego, oświadczenie o licencji otwartej),
 rubryka E - wpisy uzupełniające stan prawny wzoru użytkowego,
 rubryka F - wnioski i sprzeciwy oraz decyzje wydane w wyniku ich rozpoznania, (adnotacje),
 rubryka G - data unieważnienia lub data i przyczyna wygaśnięcia prawa ochronnego.

Uwaga: Publikacji podlegają: zmiana uprawnionego, twórcy, zmiana nazwy uprawnionego, prawa ograniczające, prawo ochronne, sprostowania istotnych pomyłek.

(Y1) 57072, 57080 2003 04 16 A. Wprowadzono zmianę uprawnionego przez wykreślenie wpisu: „Skoneczny Damian, Grodzisk Mazowiecki, Polska” i dokonanie wpisu: „Dąbrowska Jolanta, Milanówek, Polska”.

(Y1) 58765 2003 04 07 A. Wprowadzono zmianę uprawnionego przez wykreślenie wpisu: „Polskie Górnictwo Naftowe i Gazownictwo S.A. w Warszawie, Oddział Mazowiecki Zakład Gazowniczy „Gazownia Warszawska” w Warszawie, Warszawa, Polska; Zbrzeźniak Michał, Wołomin, Polska; Malinowski Henryk, Kobyłka, Polska” i dokonanie wpisu: „Mazowiecka Spółka Gazownictwa Sp. z o.o., Warszawa, Polska; Zbrzeźniak Michał, Wołomin, Polska; Malinowski Henryk, Kobyłka, Polska”.

(Y1) 59274 2003 04 07 A. Wprowadzono zmianę uprawnionego przez wykreślenie wpisu: „Polskie Górnictwo Naftowe i Gazownictwo Spółka Akcyjna w Warszawie Oddział Mazowiecki Zakład Gazowniczy „Gazownia Warszawska”, Warszawa, Polska”

i dokonanie wpisu: „Mazowiecka Spółka Gazownictwa Sp. z o.o., Warszawa, Polska”.

(Y1) 59317 2003 04 07 A. Wprowadzono zmianę siedziby uprawnionego przez wykreślenie wpisu: „BECKER-WARKOP Sp. z o.o., Jankowice, Polska” i dokonanie wpisu: „BECKER-WARKOP Sp. z o.o., Świerklany, Polska”.

(Y1) 59439 2003 04 16 A. Wprowadzono zmianę uprawnionego przez wykreślenie wpisu: „Pustelnik Ryszard, Zgorzelec, Polska” i dokonanie wpisu: „Szajwaj Irena, Zebrzydowa, Polska”.

(Y1) 59615 2003 04 04 A. Wprowadzono zmianę uprawnionego przez wykreślenie wpisu: „Metalexport Spółka z o.o., Warszawa, Polska” i dokonanie wpisu: „Fabryka Przyrządów i Uchwytów BISON-BIAL S.A., Białystok, Polska”.

(Y1) 59675 2003 04 07 A. Wprowadzono zmianę uprawnionego przez wykreślenie wpisu: „Boczkowski Andrzej, Łódź, Polska; Boczkowski Grzegorz, Gütersloh, Niemcy” i dokonanie wpisu: „PPHU ALCON” Sp. z o.o., Konstancinów Łódzki, Polska”.

170

DECYZJE O WYGAŚNIĘCIU PRAWA OCHRONNEGO

Poniższe zestawienie zawiera kolejno: kod rodzaju prawa, numery praw ochronnych, które wygasły na podstawie art. 90 ust. 1 pkt 2-4 w związku z art. 100 ust. 1 ustawy z dnia 30.06. 2000 r. - Prawo własności przemysłowej oraz datę wygaśnięcia prawa ochronnego.

| | |
|-----------------------|-----------------------|
| (Y1) 55390 2002 05 12 | (Y1) 56408 2002 05 10 |
| (Y1) 55398 2002 05 10 | (Y1) 56554 2002 05 10 |
| (Y1) 55400 2002 05 12 | (Y1) 56667 2002 05 26 |
| (Y1) 55401 2002 05 12 | (Y1) 56904 2002 05 10 |
| (Y1) 55495 2002 05 12 | (Y1) 57423 2002 05 20 |
| (Y1) 55607 2002 05 09 | (Y1) 57424 2002 05 20 |
| (Y1) 55641 2002 05 12 | (Y1) 59050 2002 05 08 |
| (Y1) 55642 2002 05 30 | (Y1) 59127 2002 05 28 |
| (Y1) 55715 2002 05 11 | (Y1) 59181 2002 05 20 |
| (Y1) 55755 2002 05 11 | (Y1) 59186 2002 05 28 |
| (Y1) 55766 2002 05 09 | (Y1) 59228 2002 05 22 |
| (Y1) 55902 2002 05 11 | (Y1) 59249 2002 05 17 |
| (Y1) 56008 2002 05 30 | (Y1) 59265 2002 05 07 |
| (Y1) 56032 2002 05 25 | (Y1) 59300 2002 05 16 |
| (Y1) 56080 2002 05 06 | (Y1) 59301 2002 05 16 |
| (Y1) 56107 2002 05 07 | (Y1) 59315 2002 05 08 |
| (Y1) 56203 2002 05 26 | (Y1) 59363 2002 05 14 |

171

DECYZJE O PRZEDŁUŻENIU PRAWA OCHRONNEGO

Poniższe zestawienie zawiera kolejno: kod rodzaju prawa, numer rejestru wzorów użytkowych oraz numer i rok wydania Wiadomości Urzędu Patentowego, w którym ogłoszono o udzieleniu prawa.

| | |
|------------------|------------------|
| (Y1) 59827 06/03 | (Y1) 59848 06/03 |
| (Y1) 59828 06/03 | (Y1) 59849 06/03 |

C. WZORY PRZEMYSŁOWE

Cyfrowe kody identyfikacyjne (wg normy WIPO ST. 80), które poprzedzają informacje o dokonanej rejestracji oznaczają:

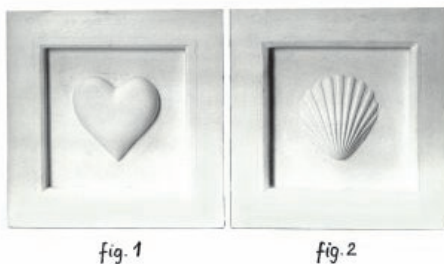
- (11) - numer rejestracji
- (21) - numer zgłoszenia
- (22) - data zgłoszenia
- (30) - pierwszeństwo
- (51) - symbol klasy wzoru przemysłowego
- (54) - określenie przedmiotu wzoru
- (55) - rysunek wzoru lub fotografię wzoru
- (72) - imię i nazwisko twórcy wzoru
- (73) - nazwisko i imię bądź nazwę uprawnionego

172

REJESTRACJA

(od nr 2439 do nr 2781)

- (51) 11-02 (11) **2439** (22) 1999 04 23 (21) 17943
 (73) Przedsiębiorstwo Produkcyjno-Handlowo-Usługowe
 KARTONEX s.c. Superson Danuta, Skok Włodzimierz,
 Piechowice, (PL)
 (72) Superson Danuta, Skok Włodzimierz
 (54) Obraz
 (55)



- (51) 11-02 (11) **2440** (22) 1999 04 23 (21) 17944
 (73) Przedsiębiorstwo Produkcyjno-Handlowo-Usługowe
 KARTONEX s.c. Superson Danuta, Skok Włodzimierz,
 Piechowice, (PL)
 (72) Superson Danuta, Skok Włodzimierz
 (54) Korpus
 (55)

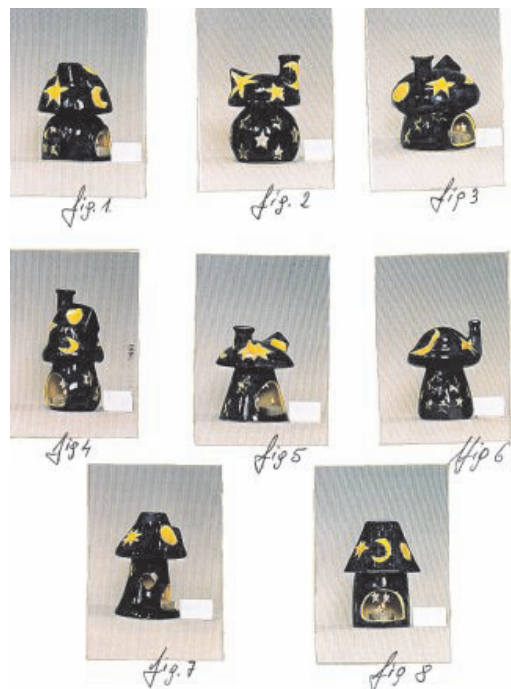


- (51) 23-03 (11) **2441** (22) 1999 05 17 (21) 18068
 (30) 1999 03 25 (PL)
 (73) Pracownia Ceramiczna ZDROWAK Zdrowak Sławomir,
 Zdrowak Violetta, Szklary, (PL)
 (72) Lohninger Sylvester

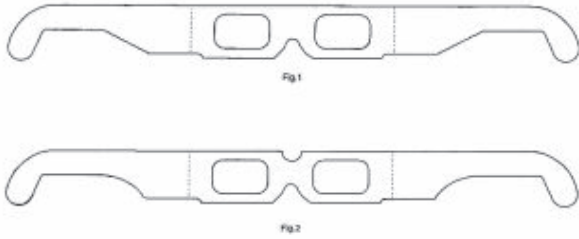
- (54) Ceramiczny kominek wolnostojący
 (55)



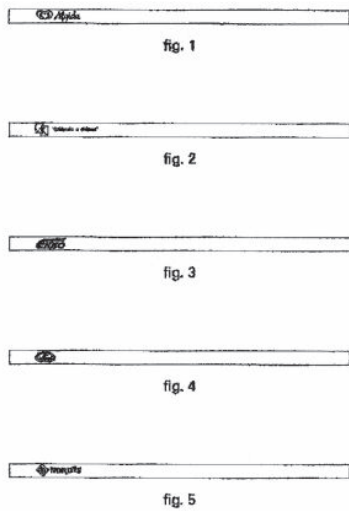
- (51) 09-03 (11) **2442** (22) 1999 05 24 (21) 18122
 (73) Zieliński Marek, Wałbrzych, (PL)
 (72) Zieliński Marek
 (54) Naczynie do rozprowadzania zapachów
 (55)



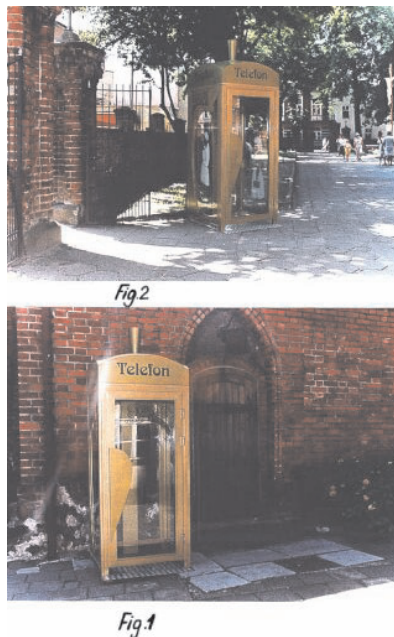
(51) 16-06 (11) **2443** (22) 1999 06 14 (21) 18239
 (73) Krasnodebski Andrzej, Warszawa, (PL)
 (72) Krasnodebski Andrzej
 (54) Okulary
 (55)



(51) 31-00 (11) **2444** (22) 1999 08 06 (21) 18486
 (73) Geratowski Leszek Arkadiusz, Geratowska Anita, Rybnik, (PL)
 (72) Geratowski Leszek Arkadiusz, Geratowska Anita
 (54) Patek do lodow oraz wyrobow cukierniczych z ornamentem
 (55)



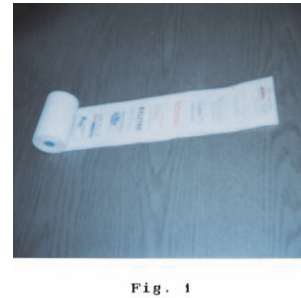
(51) 25-03 (11) **2445** (22) 1999 08 30 (21) 18601
 (73) Pioch Kazimierz, Widlino, (PL)
 (72) Pioch Kazimierz
 (54) Kabina telefoniczna
 (55)



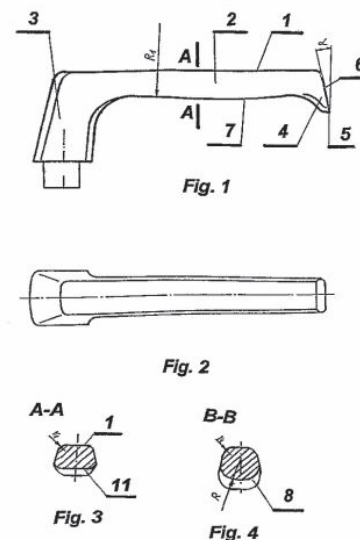
(51) 06-01 (11) **2446** (22) 1999 11 25 (21) 19033
 (73) Kler Piotr, Dobrodzień, (PL)
 (72) Kler Piotr
 (54) Kanapa
 (55)



(51) 19-08 (11) **2447** (22) 1999 11 29 (21) 19057
 (73) Pawlak Pawel, Pawlak Piotr, Jastrzebski Jaroslaw, Sypniewski Zbigniew „Verso Computer“ s.c., Olsztyn, (PL)
 (72) Pawlak Pawel, Pawlak Piotr, Jastrzebski Jaroslaw, Sypniewski Zbigniew
 (54) Rolka materialu do drukowania paragonow kasowych
 (55)



(51) 08-06 (11) **2448** (22) 2000 01 07 (21) 19276
 (73) FKS OKUCIA OKIENNE I DRZWIOWE Sp. z o.o., Smigiel, (PL)
 (72) Kozak Ryszard
 (54) Klamka
 (55)



(51) 25-02 (11) **2449** (22) 2000 02 03 (21) 19389
 (73) Zaklad Handlowy TRANSPED - Dariusz Kliś, Kęty, (PL)
 (72) Kliś Dariusz

(54) Marmur antyczny

(55)

(51) 11-03 (11) **2450** (22) 2000 02 07 (21) 19422

(73) Dąbrowski Stanisław, Radzymin, (PL)

(72) Dąbrowski Stanisław

(54) Etykieta do stołków

(55)

(51) 12-11 (11) **2451** (22) 2000 02 21 (21) 19486

(73) HADEE B.V., Kesteren, (NL)

(72) Gast Antoinette R.

(54) Rower

(55)



FIG. 1

(51) 25-03 (11) **2452** (22) 2000 03 15 (21) 19601

(73) Producent Pawilonów Handlowych WIERUSZ Spółdzielnia Pracy, Wieruszów, (PL)

(72) Ibusz Ryszard, Furowicz Jan

(54) Pawilon handlowo usługowy

(55)

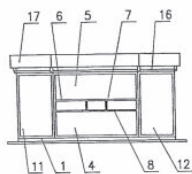


Fig. 1

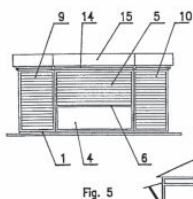


Fig. 5

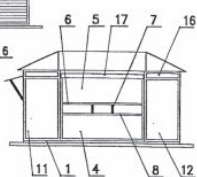


Fig. 9

(51) 12-16 (11) **2453** (22) 2000 03 13 (21) 19604

(30) 1999 09 14 (PL)

(73) Zakłady Samochodowe JELCZ S.A., Jelcz-Laskowice, (PL)

(72) Piątek Piotr, Kańczuga Jacek

(54) Zbiornik

(55)

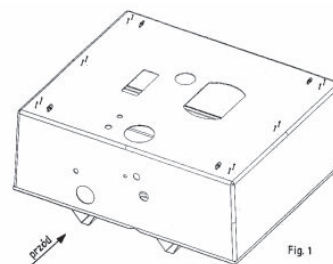


Fig. 1

(51) 11-02 (11) **2454** (22) 2000 04 25 (21) 19820

(73) Makowski Roman, Częstochowa, (PL)

(72) Makowski Roman

(54) Komplet liturgiczny

(55)



FIG. 3

(51) 06-01 (11) **2455** (22) 2000 06 19 (21) 20113

(73) Meblomak Sp. z o.o., Rumia, (PL)

(72) Heimowski Marcin, Heimowski Mariusz, Heimowski Stanisław, Heimowski Czesław

(54) Sofa

(55)



Fig. 1

(51) 11-02 (11) **2456** (22) 2000 10 18 (21) 20701

(73) Podębski Piotr, Kazimierza Wielka, (PL), Podębska Marzena, Kazimierza Wielka, (PL)

(72) Podębski Piotr, Podębska Marzena

(54) Figura w postaci świnki

(55)



Fig. 1



Fig. 2

(51) 11-02 (11) **2457** (22) 2000 10 18 (21) 20702
 (73) Podębski Piotr, Kazimierza Wielka, (PL), Podębska Marzena,
 Kazimierza Wielka, (PL)
 (72) Podębski Piotr, Podębska Marzena
 (54) Figura w postaci żaby
 (55)



Fig. 1



Fig. 2

(51) 25-02 (11) **2458** (22) 2000 11 15 (21) 20802
 (73) Łuczak Rafał, Hawa, (PL)
 (72) Łuczak Rafał
 (54) Kolumna budowlana
 (55)



Fig. 1

(51) 21-01 (11) **2459** (22) 2000 11 24 (21) 20839
 (73) Dobrzański Leszek P.P.H.U. „LESZKO“, Częstochowa,
 (PL)
 (72) Dobrzański Leszek
 (54) Zabawka w postaci wielofunkcyjnego samochodu
 (55)



Fig. 1



Fig. 1a

(51) 31-00 (11) **2460** (22) 2000 12 23 (21) 20979
 (30) 2000 06 23 (HU)
 (73) Bauer Eva, Budapeszt, (HU), Bauer Laszlo, Budapeszt, (HU),
 Bauer Peter, Budapeszt, (HU)
 (72) Bauer Eva, Bauer Laszlo, Bauer Peter

(54) Prasa ręczna do zmniejszania objętości materiałów, zwłaszcza
 odpadowych
 (55)



Fig. 1

(51) 05-05 (11) **2461** (22) 2000 12 21 (21) 20980
 (73) DEKOMA Sp.z o.o., Swarzędz, (PL)
 (72) Kuchareczko Maciej
 (54) Tkanina dekoracyjna
 (55)



Fig. 1

(51) 05-05 (11) **2462** (22) 2000 12 21 (21) 20981
 (73) DEKOMA Sp.z o.o., Swarzędz, (PL)
 (72) Kuchareczko Maciej
 (54) Tkanina dekoracyjna
 (55)



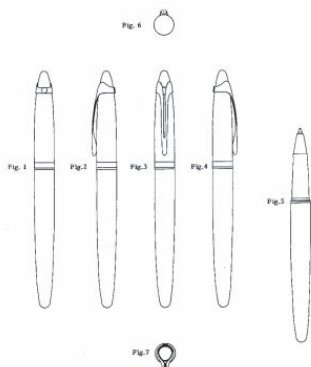
Fig. 1

(51) 05-05 (11) **2463** (22) 2000 12 21 (21) 20982
 (73) DEKOMA Sp.z o.o., Swarzędz, (PL)
 (72) Kuchareczko Maciej
 (54) Tkanina dekoracyjna
 (55)

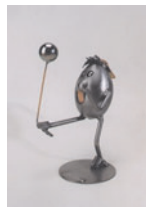


Fig. 1

(51) 19-06 (11) **2464** (22) 2001 01 12 (21) 21083
 (30) 2000 07 12 (WO)
 (73) WATERMAN S.A., Levallois-Perret, (FR)
 (72) Verhaeghe Jean-Paul
 (54) Pióro kulkowe
 (55)



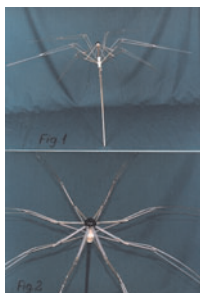
(51) 11-02 (11) **2465** (22) 2001 01 15 (21) 21087
 (73) Pałka Stanisław Zakład Metalowy „Duro“, Czernica, (PL)
 (72) Pałka Stanisław
 (54) Figurka
 (55)



(51) 09-01 (11) **2466** (22) 2001 01 15 (21) 21088
 (73) Pałka Stanisław Zakład Metalowy „Duro“, Czernica, (PL)
 (72) Pałka Stanisław
 (54) Obudowa butelki
 (55)

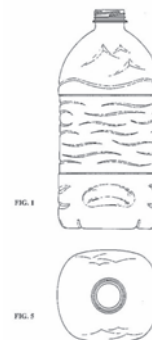


(51) 03-03 (11) **2467** (22) 2001 01 17 (21) 21090
 (73) Matuszczyk Tadeusz, Częstochowa, (PL)
 (72) Matuszczyk Tadeusz
 (54) Stelaż parasolki składanej
 (55)

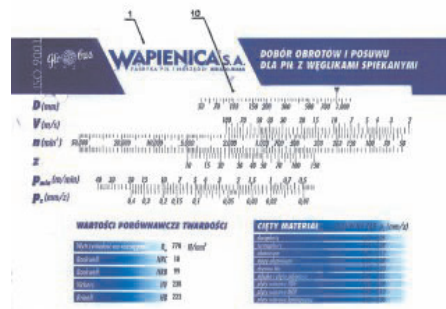


(51) 09-02 (11) **2468** (22) 2001 01 17 (21) 21092
 (30) 2000 07 17 (WO)

(73) ITM ENTREPRISES (Société Anonyme), Paryż, (FR)
 (72) Lovell Francis
 (54) Bidon
 (55)



(51) 19-07 (11) **2469** (22) 2001 01 19 (21) 21099
 (73) Fabryka Pił i Narzędzi WAPIENICA Spółka Akcyjna, Bielsko-Biała, (PL)
 (72) Zipser Karol
 (54) Suwak narzędziowy
 (55)



(51) 09-03 (11) **2470** (22) 2001 01 22 (21) 21107
 (73) CONSUMER-SERWIS Sp. z o.o., Środa Wielkopolska, (PL)
 (72) Januskiewicz Małgorzata Anna
 (54) Opakowanie herbaty wielowocowej
 (55)



(51) 09-03 (11) **2471** (22) 2001 01 22 (21) 21108
 (73) CONSUMER-SERWIS Sp. z o.o., Środa Wielkopolska, (PL)
 (72) Januskiewicz Małgorzata Anna
 (54) Opakowanie herbaty cytrynowej
 (55)



(51) 09-03 (11) **2472** (22) 2001 01 22 (21) 21109
 (73) CONSUMER-SERWIS Sp. z o.o., Środa Wielkopolska, (PL)
 (72) Januszkiewicz Małgorzata Anna
 (54) Opakowanie herbaty Owoce leśne
 (55)



(51) 09-03 (11) **2473** (22) 2001 01 22 (21) 21110
 (73) CONSUMER-SERWIS Sp. z o.o., Środa Wielkopolska, (PL)
 (72) Januszkiewicz Małgorzata Anna
 (54) Opakowanie malinowej herbatki ekspresowej
 (55)



(51) 09-03 (11) **2474** (22) 2001 01 22 (21) 21111
 (73) CONSUMER-SERWIS Sp. z o.o., Środa Wielkopolska, (PL)
 (72) Januszkiewicz Małgorzata Anna
 (54) Opakowanie herbatki hibiskusowej
 (55)



(51) 09-03 (11) **2475** (22) 2001 01 22 (21) 21112
 (73) CONSUMER-SERWIS Sp. z o.o., Środa Wielkopolska, (PL)
 (72) Januszkiewicz Małgorzata Anna
 (54) Opakowanie herbatki ekspresowej Owoce leśne
 (55)



(51) 09-03 (11) **2476** (22) 2001 01 22 (21) 21113
 (73) CONSUMER-SERWIS Sp. z o.o., Środa Wielkopolska, (PL)

(72) Januszkiewicz Małgorzata Anna
 (54) Opakowanie herbaty truskawkowej
 (55)



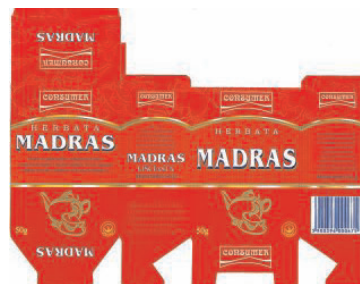
(51) 09-03 (11) **2477** (22) 2001 01 22 (21) 21114
 (73) CONSUMER-SERWIS Sp. z o.o., Środa Wielkopolska, (PL)
 (72) Januszkiewicz Małgorzata Anna
 (54) Opakowanie herbatki ekspresowej Miętowa
 (55)



(51) 09-03 (11) **2478** (22) 2001 01 22 (21) 21115
 (73) CONSUMER-SERWIS Sp. z o.o., Środa Wielkopolska, (PL)
 (72) Januszkiewicz Małgorzata Anna
 (54) Opakowanie herbaty EARL GREY
 (55)



(51) 09-03 (11) **2479** (22) 2001 01 22 (21) 21116
 (73) CONSUMER-SERWIS Sp. z o.o., Środa Wielkopolska, (PL)
 (72) Januszkiewicz Małgorzata Anna
 (54) Opakowanie herbaty MADRAS
 (55)



(51) 09-03 (11) **2480** (22) 2001 01 22 (21) 21117
 (73) CONSUMER-SERWIS Sp. z o.o., Środa Wielkopolska, (PL)
 (72) Januszkiewicz Małgorzata Anna

(54) Opakowanie herbaty YUNNAN

(55)

(51) 09-03 (11) **2481** (22) 2001 01 22 (21) 21118

(73) CONSUMER-SERWIS Sp. z o.o., Środa Wielkopolska, (PL)

(72) Januszkiewicz Małgorzata Anna

(54) Opakowanie herbaty zielonej

(55)

(51) 13-03 (11) **2482** (22) 2001 01 24 (21) 21130

(30) 2000 08 08 (SE), 2000 08 08 (SE)

(30) PARTEX MARKING SYSTEMS AB, Gullspång, (SE)

(72) Mellgren Gunnar

(54) Osłona prowadząca przewodów elektrycznych

(55)

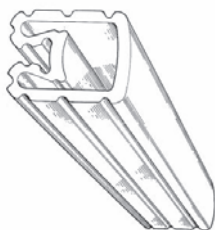


FIG. 1

(51) 06-01 (11) **2483** (22) 2001 01 24 (21) 21136

(73) Dariusz Wilk, Jerzy Semeniuk B.J. Meble s.c., Manieczki k/Śremu, (PL)

(72) Wilk Dariusz

(54) Zestaw mebli do siedzenia

(55)



Fig. 1



Fig. 2

(51) 08-99 (11) **2484** (22) 2001 01 29 (21) 21159

(73) Romanik Jan „Techmłot“, Bydgoszcz, (PL)

(72) Romanik Jan

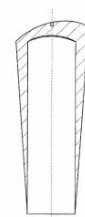
(54) Nasadka ochronna

(55)

Fig. 1



Fig. 2

(51) 08-99 (11) **2485** (22) 2001 01 29 (21) 21160

(73) Romanik Jan „Techmłot“, Bydgoszcz, (PL)

(72) Romanik Jan

(54) Stylisko

(55)

Fig. 1



Fig. 2

(51) 09-01 (11) **2486** (22) 2001 01 30 (21) 21169

(73) Kwik Roman, Tychy, (PL)

(72) Kwik Roman

(54) Butelka

(55)

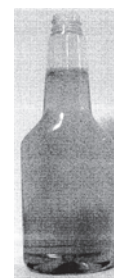


Fig. 1

(51) 09-01 (11) **2487** (22) 2001 01 30 (21) 21170

(73) Kwik Roman, Tychy, (PL)

(72) Kwik Roman

(54) Pojemnik pod atomizer

(55)

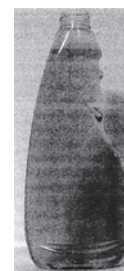


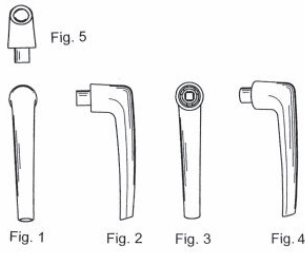
Fig. 1

(51) 08-06 (11) **2488** (22) 2001 02 06 (21) 21210

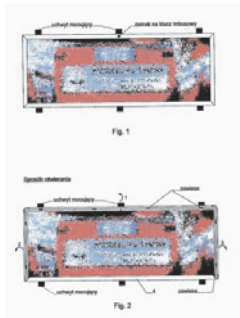
(30) 2000 08 07 (DE)

(73) HOPPE AG, Stadtallendorf, (DE)

(72) Holzapfel Walter, Runge Reinhard
 (54) Klamka okienna
 (55)



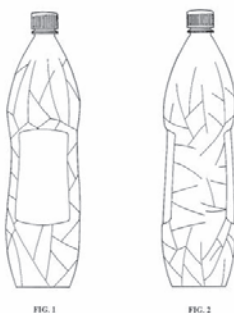
(51) 20-03 (11) **2489** (22) 2001 02 07 (21) 21211)
 (73) Agencja Usługowo-Handlowa TOJA, Szczecin, (PL)
 (72) x x
 (54) Ramka reklamowo-informacyjna
 (55)



(51) 20-02 (11) **2490** (22) 2001 02 07 (21) 21212
 (73) LIBEDOR S.C. Paweł Zgorzelski, Henryk Olszok, Beata Werbis, Kluczbork, (PL)
 (72) Zgorzelski Paweł
 (54) Stojak teleskopowy
 (55)



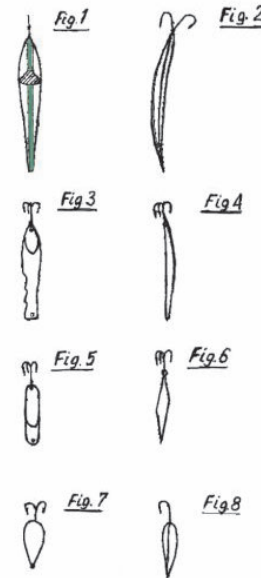
(51) 09-01 (11) **2491** (22) 2001 02 09 (21) 21229
 (30) 2000 08 09 (WO)
 (73) ITM ENTREPRISES (Société Anonyme), Paryż, (FR)
 (72) Lovell Francis
 (54) Butelka
 (55)



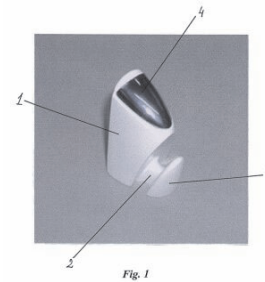
(51) 09-01 (11) **2492** (22) 2001 02 09 (21) 21230
 (30) 2000 08 09 (WO)
 (73) ITM ENTREPRISES (Société Anonyme), Paryż, (FR)
 (72) Lovell Francis
 (54) Butelka
 (55)



(51) 22-05 (11) **2493** (22) 2001 02 12 (21) 21236
 (73) Wieczorek Bogusława, Szczytno, (PL)
 (72) Wieczorek Bogusława
 (54) Zestaw sztucznych przynęt do połowu ryb
 (55)



(51) 23-02 (11) **2494** (22) 2001 02 13 (21) 21238
 (73) BISK S.A., Piaseczno, (PL)
 (72) Rudkiewicz Andrzej Tomasz
 (54) Komplet łazienkowy
 (55)



(51) 12-03 (11) **2495** (22) 2001 02 14 (21) 21239
 (30) 2000 08 16 (DE)
 (73) DWA Deutsche Waggonbau GmbH, Berlin, (DE)
 (72) Wieloch Bertram, Ernst Andreas, Seidel Detlef

(54) Ściana boczna wagonu towarowego
(55)

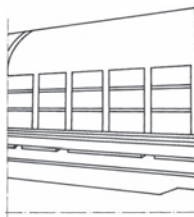


Fig. 1

(51) 08-05 (11) **2496** (22) 2001 02 16 (21) 21250
(30) 2000 08 18 (DE)
(30) Hans Hermann Winter, Lüdenscheid, (DE)
(72) Winter Hans Hermann
(54) Sito dociskowe
(55)

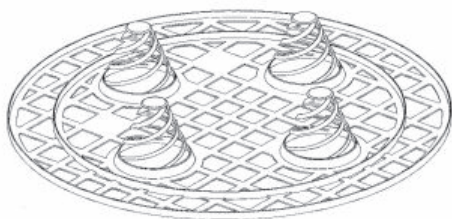
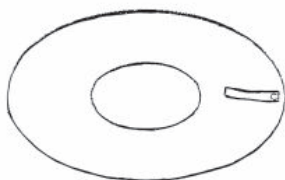


Fig. 1.1

(51) 19-02 (11) **2497** (22) 2001 02 20 (21) 21264
(73) Sieński Wojciech, Piaseczno, (PL)
(72) Sieński Wojciech
(54) Podstawka
(55)



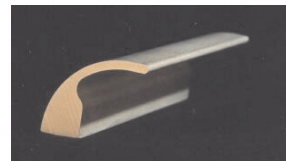
(51) 08-06 (11) **2498** (22) 2001 02 21 (21) 21267
(73) Gajek Andrzej, Toruń, (PL)
(72) Gajek Andrzej
(54) Uchwyt meblowy
(55)



(51) 08-06 (11) **2499** (22) 2001 02 21 (21) 21268
(73) Gajek Andrzej, Toruń, (PL)
(72) Gajek Andrzej
(54) Uchwyt meblowy
(55)



(51) 08-06 (11) **2500** (22) 2001 02 21 (21) 21269
(73) Gajek Andrzej, Toruń, (PL)
(72) Gajek Andrzej
(54) Uchwyt meblowy
(55)



(51) 23-04 (11) **2501** (22) 2001 02 20 (21) 21273
(73) Centrum Wentylacji i Klimatyzacji Sp.z o.o., Natolin, (PL)
(72) Kubajewski Ryszard
(54) Zestaw profili
(55)

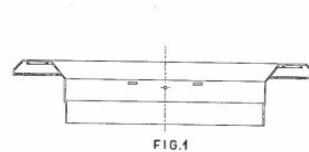


FIG.1

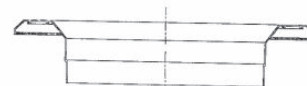


FIG.2



FIG.3

(51) 06-01 (11) **2502** (22) 2001 02 22 (21) 21275
(73) „PiW“ Sp.z o.o., Warszawa, (PL)
(72) Wiśnicki Stanisław
(54) Mebel pokojowy
(55)



Fig. 1



Fig. 2

(51) 06-01 (11) **2503** (22) 2001 02 22 (21) 21276
(73) „PiW“ Sp. z o.o., Warszawa, (PL)
(72) Wiśnicki Stanisław

(54) Mebel pokojowy
(55)



Fig. 1



Fig. 2

(51) 06-01 (11) **2504** (22) 2001 02 22 (21) 21277
(73) „PiW“ Sp. z o.o., Warszawa, (PL)
(72) Wiśnicki Stanisław
(54) Mebel pokojowy
(55)

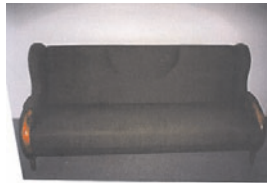


Fig. 1



Fig. 2

(51) 15-05 (11) **2505** (22) 2001 02 22 (21) 21279
(73) POLSONIC Sp.z o.o.Przedsiębiorstwo Produkcyjno-Handlowe, Warszawa, (PL)
(72) Palczyński Leszek
(54) Przetwornik piezoceramiczny warstwowy
(55)

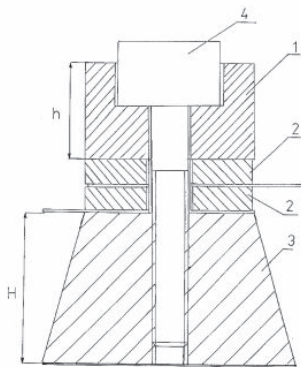


FIG.1

(51) 09-03 (11) **2506** (22) 2001 02 23 (21) 21284
(30) 2000 08 23 (WO)

(30) ITM ENTREPRISES (Société Anonyme), Paris, (FR), VELFOR PL)AST (Société Anonyme), Saint Pal En Chalencon, (FR)
(72) Braconnot Olivier
(54) Pudełko
(55)

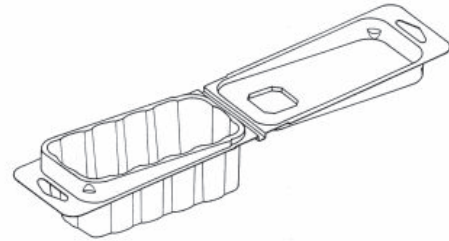


FIG. 1

(51) 25-02 (11) **2507** (22) 2001 03 02 (21) 21299
(30) 2000 09 04 (AT), 2000 09 04 (AT)
(30) Franz Neuhofer jun., Zell am Moos, (AT)
(72) Neuhofer jun. Franz
(54) Listwa budowlana
(55)



Fig. 1

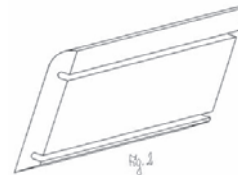


Fig. 2

(51) 06-01 (11) **2508** (22) 2001 03 02 (21) 21302
(73) „PiW“ Sp. z o.o., Warszawa, (PL)
(72) Wiśnicki Stanisław
(54) Mebel pokojowy
(55)



Rys. 1 Kanapa 3-osobowa FINEZJA – widok z przodu



Rys. 2 Kanapa 3-osobowa FINEZJA – widok z boku

(51) 06-01 (11) **2509** (22) 2001 03 02 (21) 21303
(73) „PiW“ Sp. z o.o., Warszawa, (PL)
(72) Wiśnicki Stanisław

(54) Mebel pokojowy
(55)

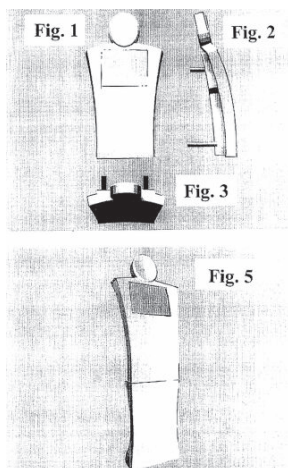


Rys. 1 Kanapa 2-osobowa FINEZJA – widok z przodu



Rys. 2 Kanapa 2-osobowa FINEZJA – widok z boku

(51) 14-02 (11) **2510** (22) 2001 03 03 (21) 21307
(73) Magnus INFO SYSTEM Sp. z o.o., Człuchów, (PL)
(72) Bałtruszewicz Piotr
(54) Obudowa urządzeń informacyjnych
(55)



(51) 20-02 (11) **2511** (22) 2001 03 08 (21) 21320
(73) Skowroński Jerzy, Warszawa, (PL)
(72) Skowroński Jerzy
(54) Podstawa do ekspozytorów, zwłaszcza biżuterii
(55)

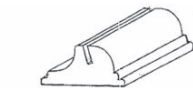


Fig. 1



Fig. 2



Fig. 3

(51) 20-02 (11) **2512** (22) 2001 03 08 (21) 21321
(73) Skowroński Jerzy, Warszawa, (PL)
(72) Skowroński Jerzy
(54) Element ekspozycyjny do ekspozycji kolczyków
(55)

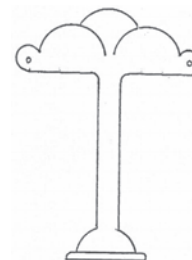
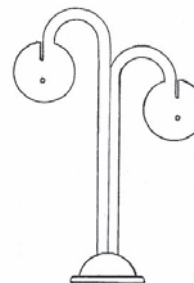


Fig. 1

(51) 20-02 (11) **2513** (22) 2001 03 08 (21) 21322
(73) Skowroński Jerzy, Warszawa, (PL)
(72) Skowroński Jerzy
(54) Element ekspozycyjny do ekspozycji kolczyków
(55)



(51) 06-01 (11) **2514** (22) 2001 03 08 (21) 21324
(73) Kaczorowska Lidia, Kaczorowski Bernard Fabryka Mebli BENIX, Mroczeń, (PL)
(72) Kaczorowski Bernard
(54) Komplet mebli wypoczynkowych
(55)

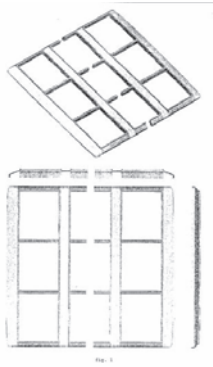


(51) 06-01 (11) **2515** (22) 2001 03 08 (21) 21325
(73) Kaczorowska Lidia, Kaczorowski Bernard Fabryka Mebli BENIX, Mroczeń, (PL)
(72) Kaczorowski Bernard
(54) Kanapa narożna
(55)

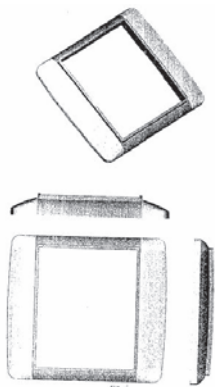


(51) 13-03 (11) **2516** (22) 2001 03 07 (21) 21328
(73) ABB ELEKTRO-PRAGA s.r.o., Jablonec nad Nisou, (CZ)
(72) Dlabac Ivan, Pavlicek Zdenek

(54) Zestaw wielorzędowych ramek osprzętu elektroinstalacyjnego
(55)



(51) 13-03 (11) **2517** (22) 2001 03 07 (21) 21329
(73) ABB ELEKTRO-PRAGA s.r.o., Jablonec nad Nisou, (CZ)
(72) Dlabac Ivan, Pavlicek Zdenek
(54) Zestaw jednorzędowych ramek osprzętu elektroinstalacyjnego
(55)



(51) 09-03 (11) **2518** (22) 2001 03 13 (21) 21338
(73) CADBURY WEDEL Sp. z o.o., Warszawa, (PL)
(72) Kubiak Barbara, Kulikowska Monika
(54) Opakowanie
(55)



Fig. 1

(51) 09-03 (11) **2519** (22) 2001 03 13 (21) 21339
(73) CADBURY WEDEL Sp. z o.o., Warszawa, (PL)
(72) Kubiak Barbara, Kulikowska Monika
(54) Opakowanie
(55)

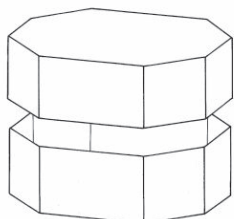


Fig. 1

(51) 07-99 (11) **2520** (22) 2001 03 14 (21) 21344
(30) 2000 09 15 (US)
(30) BIC CORPORATION, Milford, (US)
(72) Tubby Brian, Kent Michael
(54) Zapalniczka
(55)



Fig. 1



Fig. 2

(51) 09-01 (11) **2521** (22) 2001 03 21 (21) 21387
(73) POLGLASS POLSKA S.A., Wyszaków, (PL)
(72) Kochański Ryszard, McKeown Michael Peter, Żołyniak Jerzy
(54) Butelka
(55)



Fig. 1

(51) 25-02 (11) **2522** (22) 2001 03 22 (21) 21399
(73) Kornatowski Janusz, Mikołajki, (PL)
(72) Kornatowski Janusz
(54) Płyta parkietowa
(55)



FIG. 1

(51) 23-02 (11) **2523** (22) 2001 03 27 (21) 21422
(73) Białek Józef, Rawicz, (PL)
(72) Białek Józef

(54) Wanna prostokątna

(55)



Fig. 1



Fig. 2



Fig. 3

(51) 23-02 (11) **2524** (22) 2001 03 27 (21) 21423

(73) Białek Józef, Rawicz, (PL)

(72) Białek Józef

(54) Wanna narożnikowa

(55)



Fig. 1

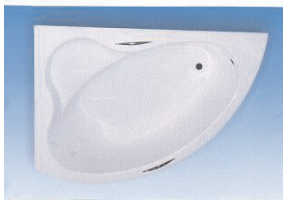


Fig. 2

(51) 23-02 (11) **2525** (22) 2001 03 27 (21) 21424

(73) Białek Józef, Rawicz, (PL)

(72) Białek Józef

(54) Wanna narożnikowa

(55)



Fig. 1

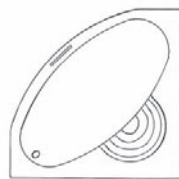


Fig. 2

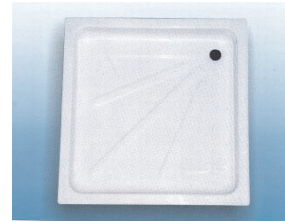
(51) 23-02 (11) **2526** (22) 2001 03 27 (21) 21425

(73) Białek Józef, Rawicz, (PL)

(72) Białek Józef

(54) Brodzik kąpielowy

(55)

(51) 09-03 (11) **2527** (22) 2001 03 29 (21) 21441

(73) Kwik Roman, Tychy, (PL)

(72) Kwik Roman

(54) Pojemnik

(55)

(51) 09-02 (11) **2528** (22) 2001 03 29 (21) 21442

(73) Kwik Roman, Tychy, (PL)

(72) Kwik Roman

(54) Kanisterek

(55)



Fig. 1



Fig. 2

(51) 23-01 (11) **2529** (22) 2001 03 29 (21) 21456

(73) WINKIEL Spółka z o.o., Poznań, (PL)

(72) Łapawa Jacek

(54) Pokrywa kratki ściekowej

(55)

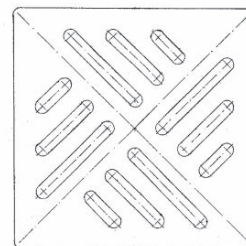


Fig. 1

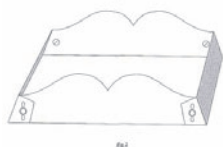


Fig. 2

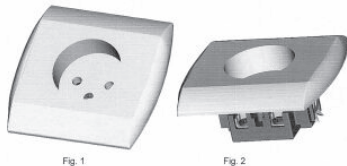
(51) 22-06 (11) **2530** (22) 2001 04 03 (21) 21461
 (73) Gręziak Zbigniew, Warszawa, (PL)
 (72) Gręziak Zbigniew
 (54) Strach na wróble
 (55)



(51) 07-02 (11) **2531** (22) 2001 04 04 (21) 21486
 (30) 2000 10 05 (PL)
 (73) Przedsiębiorstwo Produkcyjno-Usługowo-Handlowe P.AN Centrum Słodkiej Dekoracji Sp. z o.o., Poznań, (PL)
 (72) Andrzejak Paweł
 (54) Forma cukiernicza
 (55)



(51) 13-03 (11) **2532** (22) 2001 04 04 (21) 21491
 (73) Elda Szczecinek Elektrotechnika SA, Szczecinek, (PL)
 (72) Szulc Zbigniew
 (54) Zestaw gniazd elektroinstalacyjnych
 (55)



(51) 31-00 (11) **2533** (22) 2001 04 06 (21) 21492
 (73) Górowski Wiktor, Opatowiec, (PL)
 (72) Jaccard Andre R.
 (54) Urządzenie rozluźniające masę włóknistą, zwłaszcza do mięs
 (55)

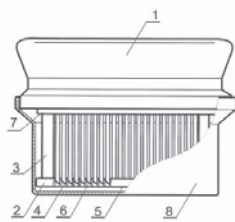


Fig. 1

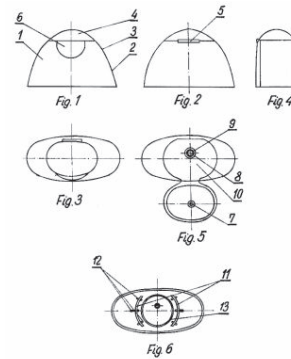
(51) 01-03 (11) **2534** (22) 2001 04 06 (21) 21495
 (73) Pasłek International Cheese Company Ltd. Sery ICC Pasłek Sp.z o.o., Pasłek, (PL)

(72) Adrych Magdalena
 (54) Ser
 (55)

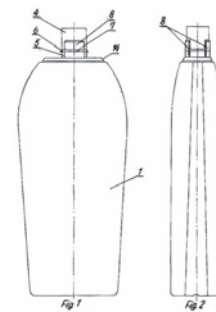


Fig. 1

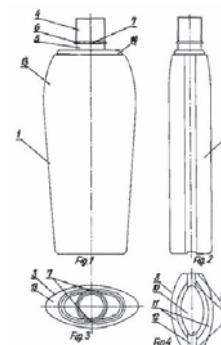
(51) 09-07 (11) **2535** (22) 2001 04 06 (21) 21498
 (73) Rosiński Andrzej, Rosiński Michał, Rosińska Joanna Zakład Produkcji Opakowań Rosiński i S-ka sp.j., Bielsko-Biała, (PL)
 (72) Rosińska Joanna, Rosiński Andrzej, Rosiński Michał
 (54) Zamknięcie do butelek
 (55)



(51) 09-01 (11) **2536** (22) 2001 04 06 (21) 21499
 (73) Rosiński Andrzej, Rosiński Michał, Rosińska Joanna Zakład Produkcji Opakowań Rosiński i S-ka sp.j., Bielsko-Biała, (PL)
 (72) Rosińska Joanna, Rosiński Andrzej, Rosiński Michał
 (54) Butelka z zamknięciem
 (55)



(51) 09-01 (11) **2537** (22) 2001 04 06 (21) 21500
 (73) Rosiński Andrzej, Rosiński Michał, Rosińska Joanna Zakład Produkcji Opakowań Rosiński i S-ka sp.j., Bielsko-Biała, (PL)
 (72) Rosińska Joanna, Rosiński Andrzej, Rosiński Michał
 (54) Butelka z zamknięciem
 (55)

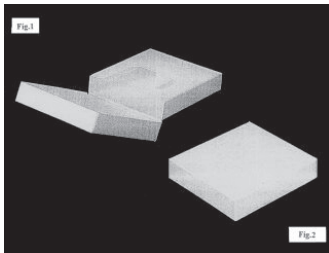


(51) 01-01 (11) **2538** (22) 2001 04 09 (21) 21502
 (73) Szmyd Maciej Zakład Piekarnictwa Trwałego, Górno, (PL)
 (72) Szmyd Maciej
 (54) Wafle przekładane
 (55)

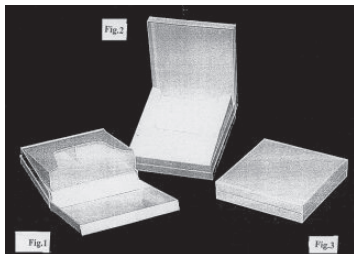


Fig. 1

(51) 27-06 (11) **2539** (22) 2001 04 09 (21) 21507
 (30) 2000 10 09 (DE)
 (30) Philip Morris Products S.A., Neuchatel, (CH)
 (72) Merckell Rüdiger
 (54) Pudełko do wyrobów tytoniowych
 (55)



(51) 27-06 (11) **2540** (22) 2001 04 09 (21) 21508
 (30) 2000 10 09 (DE)
 (30) Philip Morris Products S.A., Neuchatel, (CH)
 (72) Merckell Rüdiger
 (54) Pudełko do wyrobów tytoniowych
 (55)



(51) 12-16 (11) **2541** (22) 2001 04 11 (21) 21517
 (30) 2000 10 16 (IT)
 (30) FIAT AUTO S.p.A., Turyn, (IT)
 (72) Demaria Claudio
 (54) Lusterko samochodowe boczne
 (55)



fig. 1

(51) 12-08 (11) **2542** (22) 2001 04 11 (21) 21520
 (30) 2000 10 16 (IT)
 (30) FIAT AUTO S.p.A., Turyn, (IT)
 (72) Demaria Claudio

(54) Samochód osobowy
 (55)

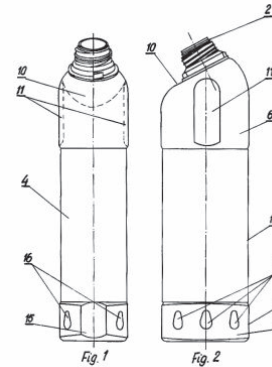


fig. 1



fig. 2

(51) 09-01 (11) **2543** (22) 2001 04 10 (21) 21521
 (73) Rosiński Andrzej, Rosiński Michał, Rosińska Joanna Zakład
 Produkcji Opakowań Rosiński i S-ka sp.j., Bielsko-Biała, (PL)
 (72) Rosińska Joanna, Rosiński Andrzej, Rosiński Michał
 (54) Butelka z zakrętką
 (55)



(51) 12-16 (11) **2544** (22) 2001 04 12 (21) 21526
 (30) 2000 10 12 (SE)
 (30) VOLVO LASTVAGNAR AB, Göteborg, (SE)
 (72) Borg Katarina, Nilsson Ingrid, Orell Rikard, Tuveson Jonas,
 Norrlund Pontus
 (54) Zewnętrzna osłona przeciwsłoneczna do pojazdu
 (55)

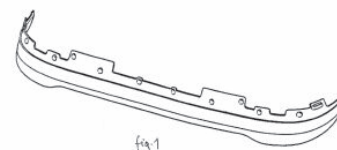


fig. 1



fig. 2



fig. 3

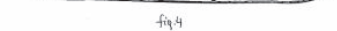
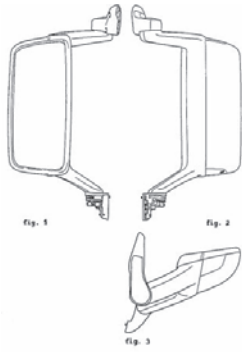


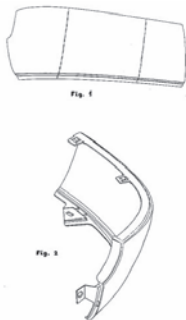
fig. 4

(51) 12-16 (11) **2545** (22) 2001 04 12 (21) 21527
 (30) 2000 10 12 (SE)
 (30) VOLVO LASTVAGNAR AB, Göteborg, (SE)
 (72) Borg Katarina, Nilsson Ingrid, Orell Rikard, Tuveson Jonas,
 Norrlund Pontus

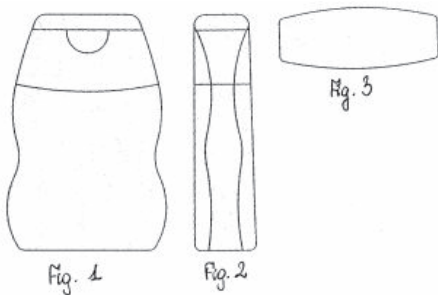
(54) Lusterko wsteczne do pojazdu
(55)



(51) 12-16 (11) **2546** (22) 2001 04 12 (21) 21528
(30) 2000 10 12 (SE)
(30) VOLVO LASTVAGNAR AB, Göteborg, (SE)
(72) Borg Katarina, Nilsson Ingrid, Orell Rikard, Tuveson Jonas, Norrlund Pontus
(54) Element zderzaka do pojazdu
(55)



(51) 09-01 (11) **2547** (22) 2001 04 12 (21) 21531
(30) 2000 10 12 (WO)
(30) CARREFOUR SOCIÉTÉ ANONYME, Paryż, (FR)
(72) Menu Arnaud
(54) Flakon
(55)



(51) 07-01 (11) **2548** (22) 2001 04 12 (21) 21532
(30) 2000 10 13 (DE)
(30) Sahm GmbH & Co.KG, Hohn-Grenzhausen, (DE)
(72) Geissler-Sahm Wilfried
(54) Kufel
(55)



Fig. 1

(51) 23-02 (11) **2549** (22) 2001 04 11 (21) 21534
(73) Białek Józef, Rawicz, (PL)
(72) Białek Józef
(54) Brodzik kąpielowy
(55)



Fig. 1



Fig. 2



Fig. 3

(51) 23-02 (11) **2550** (22) 2001 04 11 (21) 21535
(73) Białek Józef, Rawicz, (PL)
(72) Białek Józef
(54) Brodzik kąpielowy
(55)



Fig. 1



Fig. 2



Fig. 3

(51) 07-02 (11) **2551** (22) 2001 04 12 (21) 21545
(73) Przedsiębiorstwo Produkcyjno-Usługowo-Handlowe P.AN Centrum Słodkiej Dekoracji Sp. z o.o., Poznań, (PL)
(72) Andrzejak Paweł
(54) Forma cukiernicza
(55)

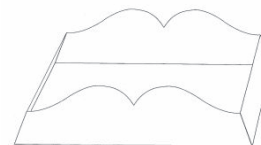


Fig. 1

(51) 19-04 (11) **2552** (22) 2001 04 17 (21) 21553
(73) Batkowski Piotr, Mielec, (PL)
(72) Batkowski Piotr
(54) Okładka na dokumenty
(55)

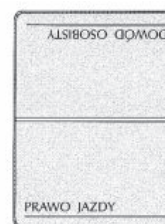


Fig. 1



Fig. 2

(51) 01-01, 09-03 (11) **2553** (22) 2001 04 19 (21) 21559
 (73) Kosińska Edyta, Piaseczno, (PL), Kosiński Paweł, Piaseczno, (PL)
 (72) Kosińska Edyta, Kosiński Paweł
 (54) Opakowanie z czekoladkami
 (55)

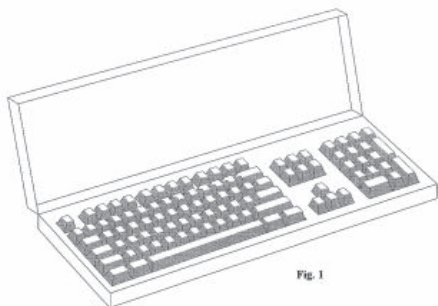


Fig. 1

(51) 13-03 (11) **2554** (22) 2001 04 18 (21) 21561
 (73) Tomczak Andrzej, Tomczak Stanisława TIMEX s.c., Szczecinek, (PL)
 (72) Tomczak Andrzej, Rachwalski Adam
 (54) Rozgałęźnik czterogniazdowy
 (55)

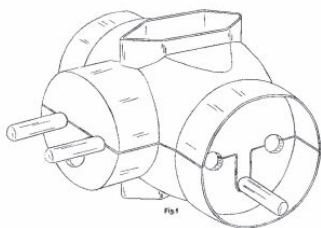


Fig. 1

(51) 06-01 (11) **2555** (22) 2001 04 23 (21) 21574
 (73) Miąskowski Kazimierz, Chwaszczyno, (PL)
 (72) Miąskowski Kazimierz
 (54) Zestaw mebli tapicerowanych
 (55)



Fig. 1

(51) 06-01 (11) **2556** (22) 2001 04 23 (21) 21575
 (73) Miąskowski Kazimierz, Chwaszczyno, (PL)
 (72) Miąskowski Kazimierz
 (54) Kanapa dwuosobowa
 (55)



(51) 26-05 (11) **2557** (22) 2001 04 23 (21) 21576
 (30) 2000 10 23 (WO)

(30) FINANCIERE DES APPLICATIONS DE L'ELECTRICITE S.A., Bruksela, (BE)
 (72) Schreder Francis
 (54) Reflektor punktowy
 (55)



Fot. 1



Fot. 2



Fot. 3



Fot. 4

(51) 09-01 (11) **2558** (22) 2001 04 24 (21) 21577
 (30) 2000 10 24 (BX)
 (73) Reckitt Benckiser N.V., Hoofddorp, (NL)
 (72) Vinaccia Valerio
 (54) Butelka
 (55)



FIG. 1



FIG. 2



FIG. 3



FIG. 4



FIG. 5

(51) 22-02 (11) **2559** (22) 2001 04 24 (21) 21583
 (73) Kordylewski Roman, Wojtkowiak Maria, Poznań, (PL)
 (72) Kordylewski Roman, Wojtkowiak Maria
 (54) Obudowa pojemnika do gazu obronnego
 (55)

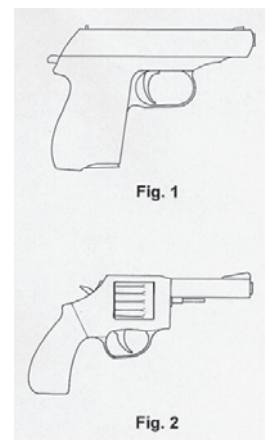


Fig. 1

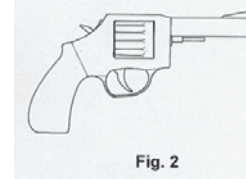


Fig. 2

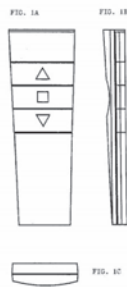
(51) 07-01 (11) **2560** (22) 2001 04 26 (21) 21586
 (30) 2000 10 27 (US)
 (30) The Coca-Cola Company, Atlanta, (US)
 (72) Durand Philippe

(54) Szklanka
(55)



Fig. 1

(51) 14-03 (11) **2561** (22) 2001 04 26 (21) 21588
(30) 2000 11 07 (IT)
(30) NICE SPA, Oderzo, (IT)
(72) Marchetto Oscar
(54) Nadajnik zdalnego sterowania
(55)



(51) 20-03 (11) **2562** (22) 2001 04 26 (21) 21592
(73) Gruszko Patrycjusz, Warszawa, (PL)
(72) Gruszko Patrycjusz
(54) Profilowana plansza ekspozycyjna
(55)

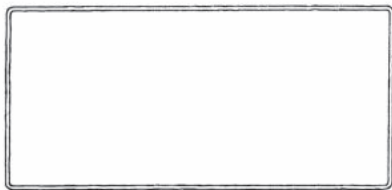
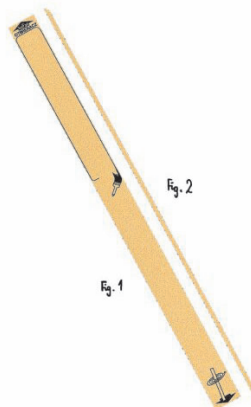


Fig. 1

(51) 08-05 (11) **2563** (22) 2001 04 26 (21) 21593
(73) Hoffmann Artur, Poznań, (PL)
(72) Hoffman Artur
(54) Listewka reklamowa - mieszadło do farb
(55)



(51) 12-12 (11) **2564** (22) 2001 04 28 (21) 21595
(73) Dzida Jan, Dzida Weronika PPUH Acumobil s.c., Chybie-Mnich, (PL)
(72) Dzida Jan
(54) Wózek elektryczny
(55)



Fig. 1



Fig. 2

(51) 08-06 (11) **2565** (22) 2001 04 30 (21) 21602
(73) A. Gajek & Gajek, GAMET Sp.j., Toruń, (PL)
(72) Gajek Andrzej
(54) Uchwyt meblowy
(55)



Fig. 1

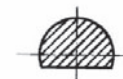
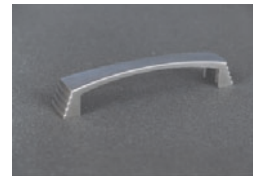


Fig. 2

(51) 08-06 (11) **2566** (22) 2001 04 30 (21) 21603
(73) A. Gajek & Gajek, GAMET Sp.j., Toruń, (PL)
(72) Gajek Andrzej
(54) Uchwyt meblowy
(55)



(51) 26-04 (11) **2567** (22) 2001 04 30 (21) 21605
(73) Krukowska Bożena, Zabrze, (PL), Krukowski Michał, Zabrze, (PL), Grzejszczak Halina, Zabrze, (PL), Grzejszczak Bogdan, Zabrze, (PL)
(72) Krukowska Bożena, Krukowski Michał, Grzejszczak Halina, Grzejszczak Bogdan

(54) Świeca
(55)



Fig. 1

(51) 08-06 (11) **2568** (22) 2001 04 30 (21) 21606
(73) A. Gajek & Gajek, GAMET Sp.j., Toruń, (PL)
(72) Gajek Andrzej
(54) Uchwyt meblowy
(55)



(51) 08-06 (11) **2569** (22) 2001 04 30 (21) 21607
(73) A. Gajek & Gajek, GAMET Sp.j., Toruń, (PL)
(72) Gajek Andrzej
(54) Uchwyt meblowy
(55)



(51) 12-16 (11) **2570** (22) 2001 04 30 (21) 21608
(30) 2000 11 02 (WO)
(30) GENERAL TRAILERS FRANCE, Evry, (FR)
(72) Gressier Christophe
(54) Zbiornik wywrotki
(55)



FIG. 1

(51) 06-06 (11) **2571** (22) 2001 05 02 (21) 21621
(73) Jaworski Andrzej, Warszawa, (PL), Jaworski Marek, Warszawa, (PL)
(72) Jaworski Andrzej, Jaworski Marek
(54) Noga meblowa
(55)

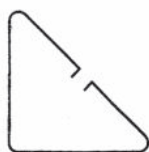
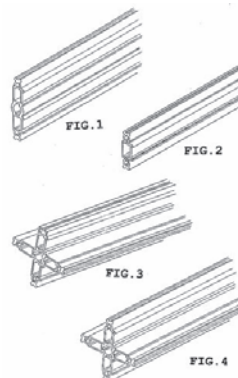


fig. 1



fig. 2

(51) 25-01 (11) **2572** (22) 1999 05 26 (21) 18127
(30) 1998 11 27 (DE)
(30) Octanorm-Vertriebs-GmbH für Bauelemente, Filderstadt, (DE)
(72) Bruder Hans
(54) Profil konstrukcyjny
(55)



(51) 25-01 (11) **2573** (22) 1999 05 26 (21) 18128
(30) 1998 11 27 (DE)
(30) Octanorm-Vertriebs-GmbH für Bauelemente, Filderstadt, (DE)
(72) Bruder Hans
(54) Profil konstrukcyjny
(55)

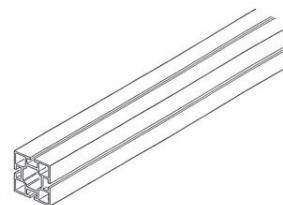


FIG. 1

(51) 25-01 (11) **2574** (22) 1999 10 18 (21) 18833
(73) Przedsiębiorstwo Produkcyjno-Usługowe RYHOMET Sp.z o.o., Tychy, (PL)
(72) Durski Mateusz
(54) Układ elementów wibroprasowych
(55)



Fig. 1

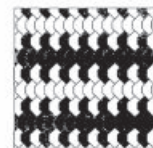


Fig. 2

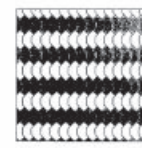
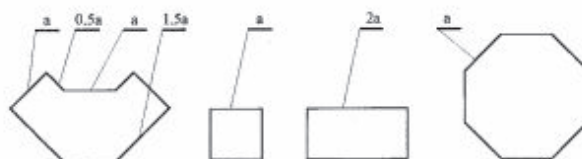


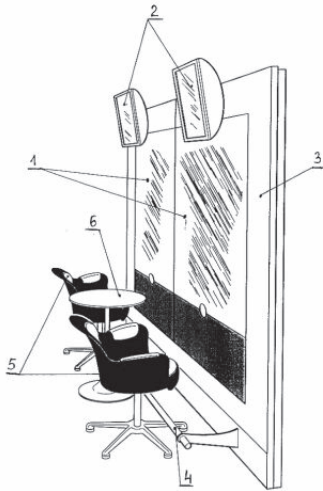
Fig. 3

(51) 25-01 (11) **2575** (22) 1999 10 18 (21) 18834
(73) Przedsiębiorstwo Produkcyjno-Usługowe RYHOMET Sp.z o.o., Tychy, (PL)
(72) Durski Mateusz
(54) Zestaw elementów wibroprasowych
(55)

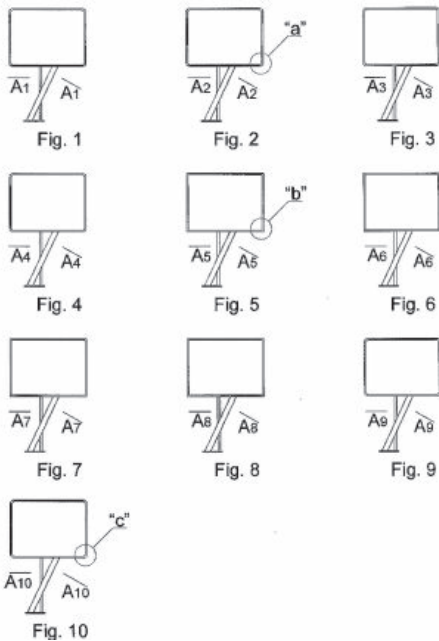


Rys.

(51) 06-05 (11) **2576** (22) 1999 10 18 (21) 18836
 (30) 1999 04 19 (WO)
 (30) Glemain Gerard, Soisy Sur Seine, (FR)
 (72) Glemain Gerard
 (54) Zestaw wyposażenia do salonu fryzjerskiego
 (55)



(51) 20-03 (11) **2577** (22) 2000 03 27 (21) 19677
 (73) Borowiec Henryk, Warszawa, (PL)
 (72) Borowiec Henryk
 (54) Dwustronna tablica, zwłaszcza reklamowa
 (55)



(51) 09-03 (11) **2578** (22) 2000 06 01 (21) 20027
 (73) HEINZ GLAS DZIAŁDOWO Spółka z o.o., Działdowo, (PL)
 (72) Konstanty Jan
 (54) Pojemnik
 (55)



(51) 03-03 (11) **2579** (22) 2000 06 08 (21) 20071
 (73) Litwin Stanisław, Przybysławice, (PL)
 (72) Litwin Stanisław
 (54) Pokrycie parasola ogrodowego
 (55)

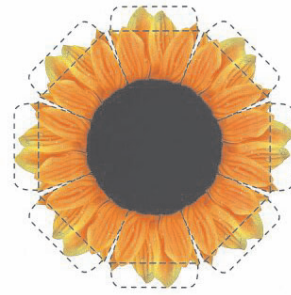


Fig. 1

(51) 06-01 (11) **2580** (22) 2000 06 12 (21) 20076
 (73) Dariusz Wilk, Jerzy Semeniuk BJ Meble S.C., Brodnica, (PL)
 (72) Bartak Ales
 (54) Zestaw tapicerowanych mebli do siedzenia
 (55)



Fig. 1

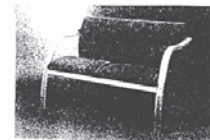


Fig. 5



Fig. 7

(51) 19-08 (11) **2581** (22) 2000 12 07 (21) 20915
 (73) Przedsiębiorstwo Produkcyjno-Handlowo-Usługowe PROJAN
 Jan Prokopek, Toruń, (PL)
 (72) Prokopek Jan
 (54) Wycinanka okolicznościowa
 (55)



Fig. 1

(51) 06-13 (11) **2582** (22) 2000 12 11 (21) 20929
 (73) Zakład Handlu i Usług SAJPOL S.C. Jan Józwiak, Andrzej
 Kotecki, Łódź, (PL)
 (72) Dmowska-Sawczuk Elżbieta

(54) Komplet galanterii stołowej

(55)



Fig. 1

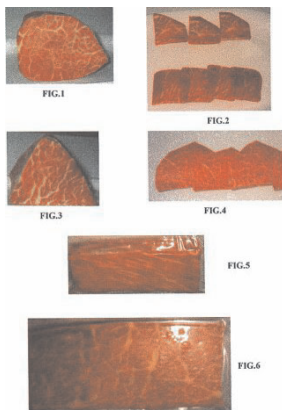
(51) 01-04 (11) **2583** (22) 2000 12 11 (21) 20930

(73) JASAN Sp. z o.o., Jasło, (PL)

(72) Słowik Wiesław

(54) Wypełnione kawałki mięsa

(55)

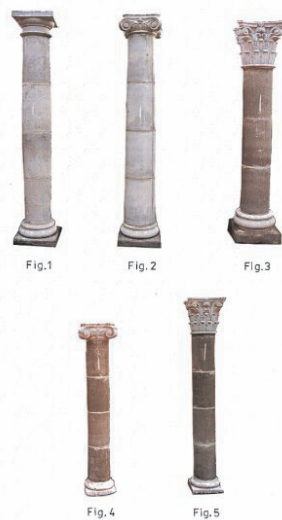
(51) 25-02 (11) **2584** (22) 2001 02 01 (21) 21177

(73) Marek Miazga Zakład BetoniarSKI oraz Blacharstwo i Mechanika Samochodowa, GórnO, (PL)

(72) Kida Piotr

(54) Kolumna

(55)

(51) 07-01 (11) **2585** (22) 2001 03 26 (21) 21413

(30) 2000 09 28 (US)

(30) GERBER PRODUCTS COMPANY, Fremont, (US)

(72) Meyers Brenda Jean, Mensch Alice A., Slaven Mark P.

(54) Butelka, w szczególności butelka do karmienia niemowląt lub

wykonywania zabiegów pielęgnacyjnych

(55)



FIG. 1

(51) 07-01 (11) **2586** (22) 2001 03 26 (21) 21414

(30) 2000 09 29 (US)

(30) GERBER PRODUCTS COMPANY, Fremont, (US)

(72) Johansen Jean Louise, Meyers Brenda Jean, Mensch Alice A., Slaven Mark P.

(54) Butelka do karmienia, w szczególności karmienia niemowląt

(55)



FIG. 1

(51) 07-01 (11) **2587** (22) 2001 03 26 (21) 21415

(30) 2000 09 29 (US)

(30) GERBER PRODUCTS COMPANY, Fremont, (US)

(72) Johansen Jean Louise, Meyers Brenda Jean, Mensch Alice A., Slaven Mark P.

(54) Butelka do karmienia, w szczególności karmienia niemowląt

(55)



FIG. 1

(51) 11-99 (11) **2588** (22) 2001 05 04 (21) 21623

(73) Bauwens Mario, Poznań, (PL)

(72) Bauwens Mario

(54) Kaskada wodna

(55)



(51) 21-01 (11) **2589** (22) 2001 04 30 (21) 21626
 (73) Leja Zdzisław, Odolanów, (PL)
 (72) Leja Zdzisław
 (54) Maskotka
 (55)



Fig. 1

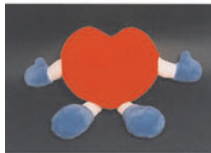


Fig. 2

(51) 13-01 (11) **2590** (22) 2001 05 07 (21) 21629
 (30) 2000 11 07 (IT)
 (72) Marchetto Oscar
 (54) Silnik elektryczny walcowy
 (55)

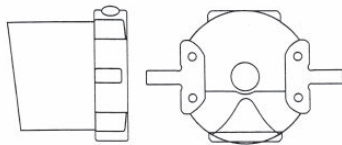


Fig. 2

Fig. 1

(51) 08-05 (11) **2591** (22) 2001 05 07 (21) 21635
 (30) 2000 11 08 (FR)
 (72) Ravailault Guy
 (54) Klucz nastawny do nakrętek
 (55)



FIG. 1



FIG. 2



FIG. 3



FIG. 4

(51) 04-02 (11) **2592** (22) 2001 05 08 (21) 21639
 (30) 2000 11 08 (CN)
 (72) Colgate-Palmolive Company, Nowy Jork, (US)
 (72) Ping Han Guo
 (54) Szczoteczka do zębów
 (55)

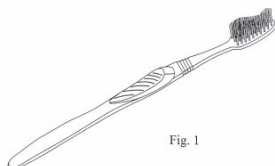


Fig. 1

(51) 19-08 (11) **2593** (22) 2001 05 08 (21) 21640
 (73) Firma Handlowo-Usługowa MJB Marzena Banasik, Toruń, (PL)
 (72) Banasik Marzena
 (54) Tester stanu emocjonalnego
 (55)

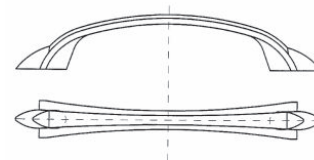
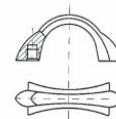


Fig. 1



Fig. 2

(51) 08-06 (11) **2594** (22) 2001 05 07 (21) 21651
 (73) NOMET Sp. z o.o., Toruń, (PL)
 (72) Łąkiert Marek
 (54) Uchwyt meblowy
 (55)



(51) 14-02 (11) **2595** (22) 2001 05 09 (21) 21657
 (30) 2000 11 10 (JP)
 (72) Sony Kabushiki Kaisha, Tokio, (JP)
 (72) Kadonaga Akira
 (54) Kasetka na nośniki danych
 (55)



Fig.1



Fig.2

(51) 06-01 (11) **2596** (22) 2001 05 10 (21) 21659
 (73) Zakłady Meblarskie MEBLOTAP S.A., Chełm, (PL)
 (72) Gębski Waldemar, Kościuk Krzysztof, Jasiński Dariusz
 (54) Zestaw wypoczynkowy
 (55)



Fig. 1



Fig. 2

(51) 06-01 (11) **2597** (22) 2001 05 10 (21) 21660
 (73) Zakłady Meblarskie MEBLOTAP S.A., Chełm, (PL)
 (72) Gębski Waldemar, Kościuk Krzysztof, Jasiński Dariusz
 (54) Zestaw wypoczynkowy
 (55)

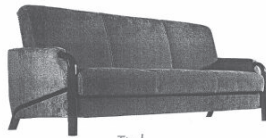


Fig. 1



Fig. 2

(51) 06-01 (11) **2598** (22) 2001 05 10 (21) 21661
 (73) Zakłady Meblarskie MEBLOTAP S.A., Chełm, (PL)
 (72) Gębski Waldemar, Kościuk Krzysztof, Jasiński Dariusz
 (54) Zestaw wypoczynkowy
 (55)



Fig. 1



Fig. 2

(51) 06-01 (11) **2599** (22) 2001 05 10 (21) 21662
 (73) Zakłady Meblarskie MEBLOTAP S.A., Chełm, (PL)
 (72) Gębski Waldemar, Kościuk Krzysztof, Jasiński Dariusz

(54) Zestaw wypoczynkowy
 (55)



Fig. 1



Fig. 2

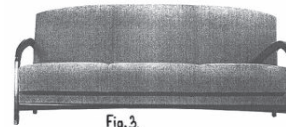


Fig. 3

(51) 08-08 (11) **2600** (22) 2001 05 10 (21) 21664
 (73) UNIMETAL Sp. z o.o., Złotów, (PL)
 (72) Ćwieszewski Jerzy, Zachęć Wojciech
 (54) Wieszak do kół i opon
 (55)



FIG. 1

(51) 23-02 (11) **2601** (22) 2001 05 10 (21) 21667
 (30) 2000 11 14 (WO)
 (30) GEBERIT TECHNIK AG, Jona, (CH)
 (72) Witzig Uli
 (54) Zespół przycisków spłukujących toaletowego zbiornika wody
 (55)

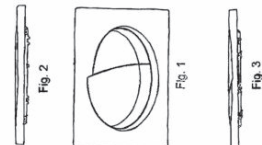


Fig. 2

Fig. 1

Fig. 3



Fig. 4



Fig. 5



Fig. 6

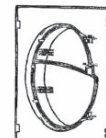
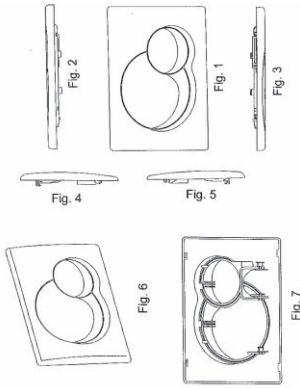


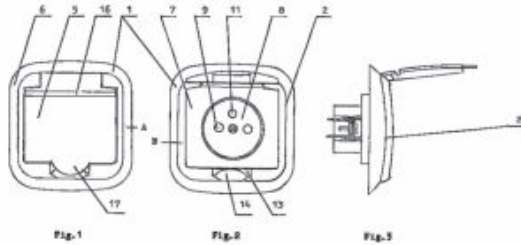
Fig. 7

(51) 23-02 (11) **2602** (22) 2001 05 10 (21) 21668
 (30) 2000 11 14 (WO)
 (30) GEBERIT TECHNIK AG, Jona, (CH)
 (72) Witzig Uli

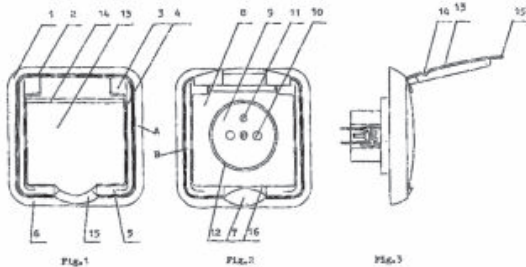
(54) Zespół przycisków spłukujących toaletowego zbiornika wody
(55)



(51) 13-03 (11) **2603** (22) 2001 05 14 (21) 21677
(73) KARLIK ELEKTROTECHNIK Sp.z o.o., Nekla, (PL)
(72) Karlik Jerzy
(54) Gniazdo podtynkowe bryzgoszczelne
(55)



(51) 13-03 (11) **2604** (22) 2001 05 14 (21) 21678
(73) KARLIK ELEKTROTECHNIK Sp.z o.o., Nekla, (PL)
(72) Karlik Jerzy
(54) Gniazdo podtynkowe bryzgoszczelne
(55)



(51) 14-01 (11) **2605** (22) 2001 05 14 (21) 21680
(73) Kwiatkowski Bogusław, Warszawa, (PL)
(72) Kwiatkowski Bogusław
(54) Zestaw kolumn głośnikowych
(55)



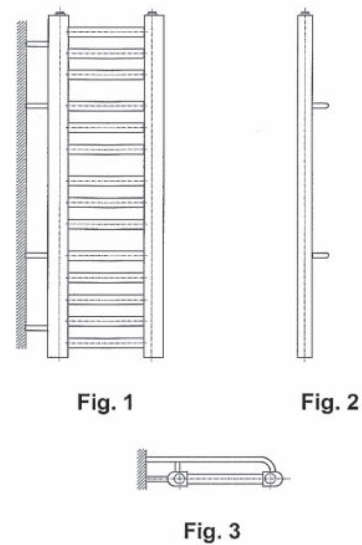
(51) 09-01 (11) **2606** (22) 2001 05 16 (21) 21683
(30) 2000 11 17 (US)
(30) The Coca-Cola Company, Atlanta, (US)
(72) Patterson Richard
(54) Butelka
(55)



(51) 09-01 (11) **2607** (22) 2001 05 16 (21) 21684
(30) 2000 11 17 (US)
(30) The Coca-Cola Company, Atlanta, (US)
(72) Patterson Richard
(54) Butelka
(55)



(51) 23-03 (11) **2608** (22) 2001 05 16 (21) 21687
(73) Jan Gorgiel - Zakład Produkcji Materiałów Instalacyjnych GORGIEL, Wolsztyn, (PL)
(72) Smoleń Janusz, Gorgiel Jan
(54) Grzejnik rurowy łazienkowy
(55)



(51) 10-06 (11) **2609** (22) 2001 05 18 (21) 21693
(73) Dominik Jerzy JD-Inżynieria Ruchu, Zielonka, (PL)
(72) Dominik Jerzy Józef, Nyrka-Nyrkowska Renata Brygida, Wileński Grzegorz, Wiśniewski Sławomir

(54) Znak pulsacyjny aktywny

(55)



(51) 25-01 (11) **2610** (22) 2001 05 18 (21) 21696
 (30) 2000 11 20 (NO)
 (30) Isola AS, Porsgrunn, (NO)
 (72) Young Jörgen
 (54) Płyta dachowa
 (55)



(51) 01-01 (11) **2611** (22) 2001 05 21 (21) 21704
 (73) Zajda Tadeusz, Konstantynów Łódzki, (PL)
 (72) Zajda Tadeusz
 (54) Rogalik
 (55)



(51) 06-01 (11) **2612** (22) 2001 05 21 (21) 21708
 (73) Zakład Produkcji Mebli VERSAL, Bożena Kaczorowska,
 Zbigniew Kaczorowski, Jankowy, (PL)
 (72) Kaczorowski Zbigniew

(54) Komplet mebli wypoczynkowych

(55)



(51) 09-03 (11) **2613** (22) 2001 05 21 (21) 21711
 (30) 2000 11 22 (US)
 (30) S.C.JOHNSON HOME STORAGE INC., Racine, (US)
 (72) Stanos Lawrence C., Hodge Donald E., Evers Peter T. Jr.
 (54) Pojemnik z pokrywką
 (55)

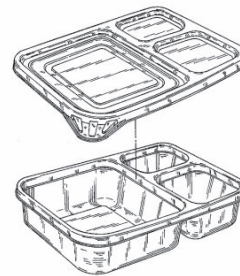


FIG. 1

(51) 14-02 (11) **2614** (22) 2001 05 22 (21) 21717
 (30) 2000 11 22 (GB)
 (73) DUBOIS LIMITED, Northants, (GB)
 (72) Fraser Anthony Henry Joseph, Pijanowski Stefan, Farrar Peter
 (54) Pojemnik na nośniki danych
 (55)

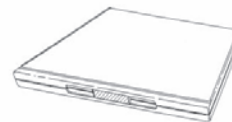


fig. 1



fig. 2

(51) 07-04 (11) **2615** (22) 2001 05 25 (21) 21723
 (30) 2000 11 27 (US)
 (30) Dart Industries Inc., Orlando, (US)
 (72) Lillelund Stig, Heiberg Jacob, Benzon Ian Tomas, Daenen
 Robert H.C.M.
 (54) Młynek do przypraw
 (55)

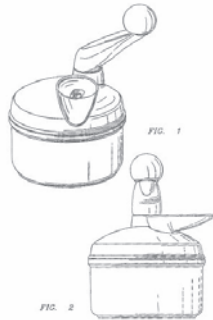


FIG. 1

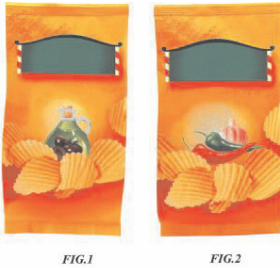


FIG. 2

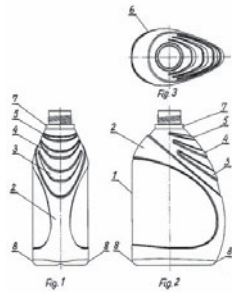
(51) 07-04 (11) **2616** (22) 2001 05 25 (21) 21724
 (30) 2000 11 27 (US)
 (30) Dart Industries Inc., Orlando, (US)
 (72) Jalet Vincent
 (54) Rozdrabniacz
 (55)



(51) 09-05 (11) **2617** (22) 2001 05 25 (21) 21725
 (30) 2001 02 20 (WO)
 (30) Unichips Italia S.P.A., Milan, (IT)
 (72) Vitaloni Alberto
 (54) Torebka na artykuły spożywcze
 (55)



(51) 09-01 (11) **2618** (22) 2001 05 25 (21) 21726
 (73) Zakład Produkcji Opakowań Rosiński i S-ka, Spółka Jawna, Bielsko-Biała, (PL)
 (72) Rosińska Joanna, Rosiński Andrzej, Rosiński Michał
 (54) Butelka
 (55)



(51) 06-01 (11) **2619** (22) 2001 05 28 (21) 21727
 (73) Kalita Stanisław, Oborniki Śląskie, (PL), Kalita Małgorzata, Oborniki Śląskie, (PL)
 (72) Kalita Stanisław, Kalita Małgorzata
 (54) Ławka ogrodowa
 (55)



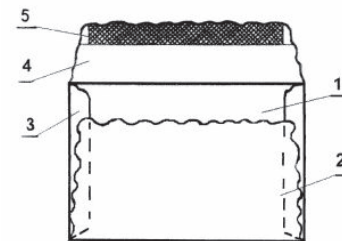
(51) 06-05 (11) **2620** (22) 2001 05 28 (21) 21728
 (73) Kalita Stanisław, Oborniki Śląskie, (PL), Kalita Małgorzata, Oborniki Śląskie, (PL)
 (72) Kalita Stanisław, Kalita Małgorzata
 (54) Zestaw mebli ogrodowych
 (55)



(51) 23-04 (11) **2621** (22) 2001 05 29 (21) 21730
 (30) 2000 11 30 (SE), 2000 11 30 (SE)
 (30) AB Ph.Nederman & Co., Helsingborg, (SE)
 (72) Johansson Lars
 (54) Urządzenie ekstrakcyjne do zanieczyszczonych gazów
 (55)



(51) 19-01 (11) **2622** (22) 2001 05 29 (21) 21732
 (73) Zyber Kazimierz, Szczecinek, (PL)
 (72) Zyber Kazimierz
 (54) Koperta korespondencyjna
 (55)



(51) 06-05 (11) **2623** (22) 2001 05 30 (21) 21733
 (73) Kalita Stanisław, Oborniki Śląskie, (PL), Kalita Małgorzata, Oborniki Śląskie, (PL)
 (72) Kalita Stanisław, Kalita Małgorzata

(54) Zestaw mebli ogrodowych

(55)



Fig. 1

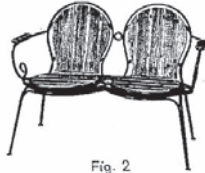


Fig. 2

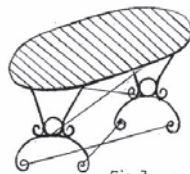


Fig. 3

(51) 09-05 (11) **2624** (22) 2001 05 30 (21) 21735

(30) 2000 12 01 (DE)

(30) Schöller Lebensmittel GmbH & Co.KG., Nürnberg, (DE)

(72) Beer Richard

(54) Tubka na lody

(55)



Fig. 1

(51) 23-04 (11) **2625** (22) 2001 06 01 (21) 21743

(30) 2000 12 04 (GB)

(73) Reckitt Benckiser (UK) Limited, Slough, (GB)

(72) Buthier Bruno

(54) Odświeżacz powietrza

(55)



FIG. 1



FIG. 2



FIG. 3

(51) 09-03 (11) **2626** (22) 2001 06 04 (21) 21748

(73) BLAU FARMA Sp.z o.o.Spółka Komandytowa, Warszawa, (PL)

(72) Majchrzak Piotr

(54) Opakowanie na tabletki uspokajające

(55)

(51) 24-04 (11) **2627** (22) 2001 06 05 (21) 21752

(30) 2000 12 06 (DK)

(30) SCA HYGIENE PRODUCTS AB, Göteborg, (SE)

(72) Drevik Solgun, Asp Fredrik

(54) Wyrób absorbcyjny

(55)

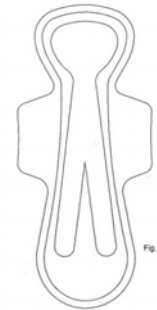


Fig. 1

(51) 06-05 (11) **2628** (22) 2001 06 06 (21) 21753

(30) 2001 05 08 (PL)

(73) Jarocińskie Fabryki Mebli S.A., Jarocin, (PL)

(72) Bączyk Jakub

(54) System mebli komputerowych

(55)

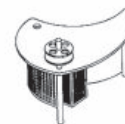


Fig. 1



Fig. 2



Fig. 3



Fig. 4



Fig. 5



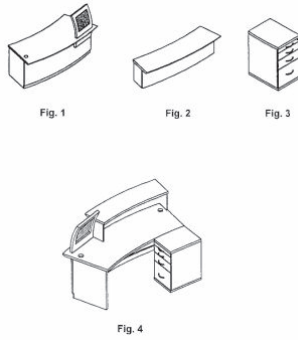
Fig. 6

(51) 06-05 (11) **2629** (22) 2001 06 06 (21) 21754

(30) 2001 05 08 (PL)

(73) Jarocińskie Fabryki Mebli S.A., Jarocin, (PL)

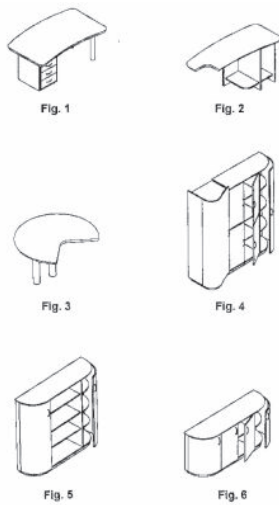
(72) Bachara Kazimierz
(54) System lad recepcyjnych
(55)



(51) 06-05 (11) **2630** (22) 2001 06 06 (21) 21755
(30) 2001 05 08 (PL)
(73) Jarocińskie Fabryki Mebli S.A., Jarocin, (PL)
(72) Bączyk Jakub
(54) System mebli
(55)

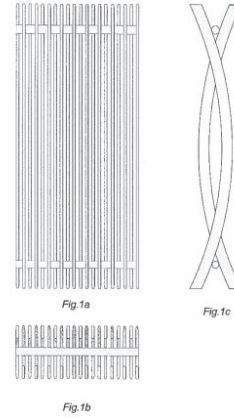


(51) 06-05 (11) **2631** (22) 2001 06 06 (21) 21756
(30) 2001 05 08 (PL)
(73) Jarocińskie Fabryki Mebli S.A., Jarocin, (PL)
(72) Kapela Jan
(54) System mebli gabinetowych
(55)

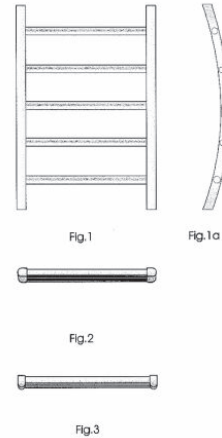


(51) 23-03 (11) **2632** (22) 2001 06 06 (21) 21757
(73) Gawłowska Zofia, Gawłowski Roman, Ścierzyńska Ewa, Ścierzyński Bartosz INSTAL-PROJEKT Gawłowsky, Ścierzyńscy sp.j., Włocławek, (PL)
(72) Gawłowski Roman

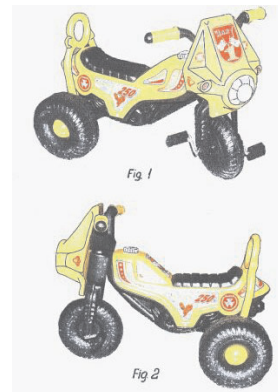
(54) Grzejnik łukowy naprzemienny
(55)



(51) 23-03 (11) **2633** (22) 2001 06 06 (21) 21758
(73) Gawłowska Zofia, Gawłowski Roman, Ścierzyńska Ewa, Ścierzyński Bartosz INSTAL-PROJEKT Gawłowsky, Ścierzyńscy sp.j., Włocławek, (PL)
(72) Gawłowski Roman
(54) Grzejnik, zwłaszcza łazienkowy
(55)

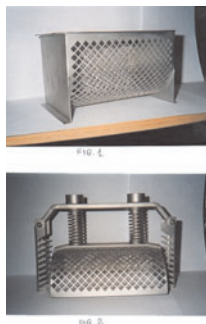


(51) 21-01 (11) **2634** (22) 2001 06 08 (21) 21759
(73) Chrostowski Zbigniew, Częstochowa, (PL)
(72) Chrostowski Zbigniew
(54) Zabawka w postaci pojazdu trójkołowego
(55)

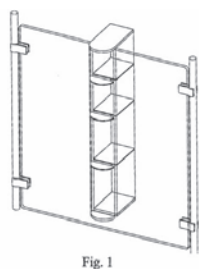


(51) 31-00 (11) **2635** (22) 2001 06 11 (21) 21769
(30) 2001 01 11 (DE)
(30) Brökelmann Geräte-u. Anlagenbau GmbH & Co., Ense, (DE)
(72) Schrade Rolf

(54) Kosz do formowania wyrobów mięsnych
(55)



(51) 20-02 (11) **2636** (22) 2001 06 12 (21) 21773
(73) Dąbrowski Sławomir, Warszawa, (PL)
(72) Dąbrowski Sławomir
(54) Gablota handlowo-ekspozycyjna
(55)



(51) 20-02 (11) **2637** (22) 2001 06 12 (21) 21774
(73) Dąbrowski Sławomir, Warszawa, (PL)
(72) Dąbrowski Sławomir
(54) Podajnik ulotek
(55)

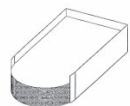


Fig. 1

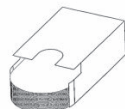


Fig. 2

(51) 28-03 (11) **2638** (22) 2001 06 13 (21) 21781
(30) 2001 01 15 (WO)
(30) KONINKLIJKE PHILIPS ELECTRONICS N.V., Eindhoven, (NL)
(72) Elkerbout Marten Frans
(54) Urządzenie zmniejszające cellulit
(55)

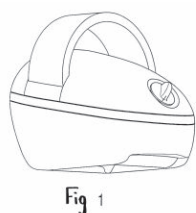


Fig 1

(51) 28-03 (11) **2639** (22) 2001 06 13 (21) 21782
(30) 2000 12 14 (US)
(30) THE GILLETTE COMPANY, Boston, (US)

(72) Kwiecien Michael J., Walker Jr. Vincent P.
(54) Pomocnicza listwa do golenia, zwłaszcza do wkładu wymiennego golarki
(55)

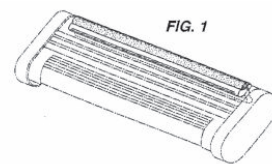


FIG. 2



FIG. 3



FIG. 4



FIG. 5

(51) 21-01 (11) **2640** (22) 2001 06 12 (21) 21783
(73) Wąsikiewicz Dariusz, Bielsko-Biała, (PL)
(72) Wąsikiewicz Dariusz
(54) Talia kart
(55)



Fig. 1



Fig. 25



Fig. 2



Fig. 3

(51) 06-06 (11) **2641** (22) 2001 06 15 (21) 21784
(73) MEBLOMAK Sp. z o.o., Rumia, (PL)
(72) Heimowski Marcin, Heimowski Mariusz, Heimowski Stanisław, Heimowski Czesław
(54) Poduszka oparcia bocznego mebli tapicerowanych
(55)



fig. 1



fig. 2

(51) 066-06 (11) **2642** (22) 2001 06 15 (21) 21786
(73) GAMET Sp.z o.o., Toruń, (PL)
(72) Gajek Andrzej

(54) Nóżka meblowa
(55)



(51) 06-08 (11) **2643** (22) 2001 06 15 (21) 21787
(73) GAMET Sp.z o.o., Toruń, (PL)
(72) Gajek Andrzej
(54) Wieszak
(55)



(51) 08-06 (11) **2644** (22) 2001 06 15 (21) 21788
(73) GAMET Sp.z o.o., Toruń, (PL)
(72) Gajek Andrzej
(54) Uchwyt meblowy
(55)



(51) 06-06 (11) **2645** (22) 2001 06 15 (21) 21789
(73) GAMET Sp.z o.o., Toruń, (PL)
(72) Gajek Andrzej
(54) Nóżka meblowa
(55)



(51) 08-06 (11) **2646** (22) 2001 06 15 (21) 21790
(73) GAMET Sp.z o.o., Toruń, (PL)
(72) Gajek Andrzej
(54) Uchwyt meblowy
(55)



(51) 08-06 (11) **2647** (22) 2001 06 15 (21) 21791
(73) GAMET Sp.z o.o., Toruń, (PL)
(72) Gajek Andrzej

(54) Uchwyt meblowy
(55)



(51) 08-06 (11) **2648** (22) 2001 06 15 (21) 21792
(73) GAMET Sp.z o.o., Toruń, (PL)
(72) Gajek Andrzej
(54) Uchwyt meblowy
(55)



(51) 21-01 (11) **2649** (22) 2001 06 15 (21) 21793
(73) Luber Bronisław, Rzeszów, (PL)
(72) Luber Bronisław
(54) Klocek
(55)



Fig 1

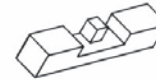


Fig 2

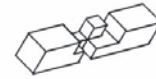


Fig-3

(51) 06-04 (11) **2650** (22) 2001 06 15 (21) 21794
(73) Czajka Ryszard, Przeźmierowo, (PL)
(72) Czajka Ryszard
(54) Stojak, zwłaszcza na kasety
(55)

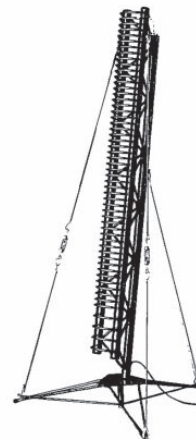


FIG.1

(51) 26-02 (11) **2651** (22) 2001 06 15 (21) 21795
(30) 2000 12 15 (US)
(30) S.C.JOHNSON & SON, INC., Racine, (US)
(72) Carpenter M.Scott

(54) Wyrób świecący, w szczególności znicz
(55)



FIG. 1



FIG. 2



FIG. 3

(51) 26-02 (11) **2652** (22) 2001 06 15 (21) 21796
(30) 2000 12 15 (US)
(30) S.C.JOHNSON & SON,INC., Racine, (US)
(72) Carpenter M.Scott
(54) Wyrób świecący, w szczególności znicz
(55)



FIG. 1



FIG. 2



FIG. 3

(51) 07-05 (11) **2653** (22) 2001 06 18 (21) 21803
(30) 2000 12 20 (DE)
(30) Rowenta Werke GmbH, Offenbach/Main, (DE)
(72) Figur Bernd, Försterling Klaus
(54) Żelazko do prasowania z nawilżaczem parowym
(55)



Fig. 1

(51) 07-05 (11) **2654** (22) 2001 06 18 (21) 21804
(30) 2000 12 20 (DE)
(30) Rowenta Werke GmbH, Offenbach/Main, (DE)
(72) Figur Bernd, Försterling Klaus
(54) Żelazko do prasowania z nawilżaczem parowym
(55)

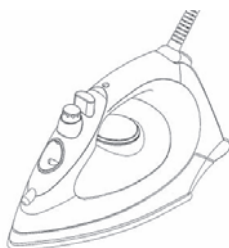


Fig. 1

(51) 09-05 (11) **2655** (22) 2001 06 19 (21) 21811
(30) 2000 12 20 (BX)
(30) Reckitt Benckiser N.V., Hoofddorp, (NL)
(72) Hammond Geoffrey Robert, McCarthy William John, Rogers Richard
(54) Pojemnik na detergenty
(55)

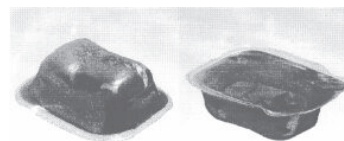


FIG. 1

FIG. 2



FIG. 3



FIG. 4

(51) 25-01 (11) **2656** (22) 2001 06 19 (21) 21813
(30) 2000 12 22 (DE)
(30) Corus Aluminium Profiltechnik GmbH, Vogt, (DE)
(72) Raedle Wolfgang, Woestmann Dieter, Dietenberger Erich, Brillisauer Josef
(54) Kształtownik
(55)



Fig. 1



Fig. 2



Fig. 3



Fig. 4



Fig. 5



Fig. 6

(51) 21-01 (11) **2657** (22) 2001 06 20 (21) 21815
(73) Polski Koncern Naftowy ORLEN Spółka Akcyjna, Płock, (PL)
(72) Rudowska Agata Karolina
(54) Maskotka
(55)



Fig. 3



Fig. 2



Fig. 1

(51) 06-03 (11) **2658** (22) 2001 06 20 (21) 21816
(30) 2000 12 23 (DE)
(30) Esselte Leitz GmbH & Co KG, Stuttgart, (DE)
(72) Seiffarth Steffen

(54) Biurko ruchome
(55)



Fig. 1

(51) 07-02 (11) **2659** (22) 2001 06 20 (21) 21817
(30) 2000 12 22 (FR)
(30) TEFAL S.A., Rumilly, (FR)
(72) Lecerf Thierry
(54) Dzbanek
(55)



FIG. 1

(51) 25-01 (11) **2660** (22) 2001 06 20 (21) 21818
(30) 2000 12 22 (DE)
(30) Corus Aluminium Profiltechnik GmbH, Vogt, (DE)
(72) Raedle Wolfgang, Woestmann Dieter, Dietenberger Erich, Brillisauer Josef
(54) Kształtownik
(55)

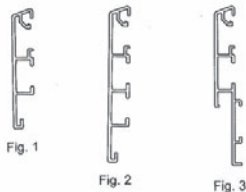


Fig. 1

Fig. 2

Fig. 3



Fig. 4

(51) 20-02 (11) **2661** (22) 2001 06 20 (21) 21821
(73) Woszczyk Adam, Częstochowa, (PL)
(72) Woszczyk Adam
(54) Przyrząd do prezentacji dowolnych przedmiotów, w szczególności wyrobów kosmetycznych
(55)

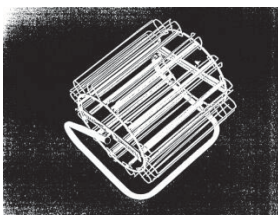


FIG. 1

(51) 25-01 (11) **2662** (22) 2001 06 21 (21) 21825
(30) 2000 12 22 (DE)
(30) Corus Aluminium Profiltechnik GmbH, Vogt, (DE)
(72) Raedle Wolfgang, Woestmann Dieter, Dietenberger Erich, Brillisauer Josef
(54) Kształtownik
(55)



Fig. 1



Fig. 2



Fig. 3



Fig. 4

(51) 11-02 (11) **2663** (22) 2001 06 22 (21) 21826
(73) Mrózek Paweł, Mrózek Marek, Buczkowice, (PL)
(72) Mrózek Paweł, Mrózek Marek
(54) Doniczka z podstawką
(55)

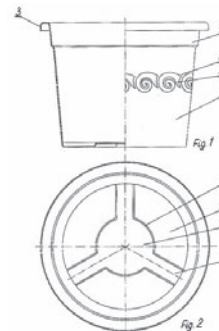


Fig. 1

Fig. 2

(51) 19-04 (11) **2664** (22) 2001 06 25 (21) 21827
(73) QUO VADIS POLONIA Sp. z o.o., Poznań, (PL)
(72) Kałek Zdzisław T.
(54) Okładka
(55)



Fig. 1

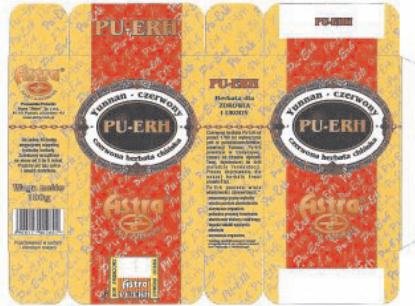


Fig. 2

(51) 19-08 (11) **2665** (22) 2001 06 25 (21) 21828
(73) Poznańska Palarnia Kawy ASTRA Sp.z o.o., Poznań, (PL)
(72) Gąsiorek Wiesław

(54) Etykieta

(55)

(51) 19-08 (11) **2666** (22) 2001 06 25 (21) 21829

(73) Poznańska Palarnia Kawy ASTRA Sp.z o.o., Poznań, (PL)

(72) Gąsiorek Wiesław

(54) Etykieta

(55)



Fig. 1

(51) 19-08 (11) **2667** (22) 2001 06 25 (21) 21830

(73) Poznańska Palarnia Kawy ASTRA Sp.z o.o., Poznań, (PL)

(72) Gąsiorek Wiesław

(54) Etykieta

(55)



FIG. 1

(51) 19-08 (11) **2668** (22) 2001 06 25 (21) 21831

(73) Poznańska Palarnia Kawy ASTRA Sp.z o.o., Poznań, (PL)

(72) Gąsiorek Wiesław

(54) Etykieta

(55)



FIG. 1

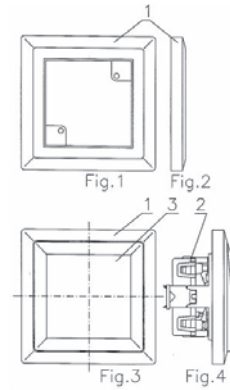
(51) 13-03 (11) **2669** (22) 2001 06 25 (21) 21834

(73) Fabryka Sprzętu Elektrotechnicznego KONTAKT SA, Czechowice-Dziedzice, (PL)

(72) Panol Jerzy

(54) Zestaw wyrobów sprzętu elektroinstalacyjnego

(55)

(51) 09-01 (11) **2670** (22) 2001 06 26 (21) 21837

(73) Heinz Glas Działdowo Spółka z o.o., Działdowo, (PL)

(72) Konstanty Jan

(54) Buteleciczka

(55)



Fig. 1

(51) 09-01 (11) **2671** (22) 2001 06 26 (21) 21838

(73) Heinz Glas Działdowo Spółka z o.o., Działdowo, (PL)

(72) Konstanty Jan

(54) Buteleciczka

(55)



Fig. 1

(51) 10-04 (11) **2672** (22) 2001 06 27 (21) 21843

(73) Chudzyński Janusz, Warszawa, (PL)

(72) Chudzyński Janusz

(54) Płyta czołowa termometru

(55)



Fig. 1

(51) 25-04 (11) **2673** (22) 2001 06 27 (21) 21844

(30) 2000 12 27 (SE)

(30) PlusEight Technology AB, Hindås, (SE)
 (72) Wallther Harry
 (54) Element rusztowania
 (55)



(51) 06-06 (11) **2674** (22) 2001 06 26 (21) 21845
 (30) 2001 05 08 (PL)
 (73) Wilk Dariusz, Kościan, (PL), Semeniuk Jerzy, Mosina, (PL)
 (72) Gerber Björn
 (54) Zestaw modułów fotelowych
 (55)



Fig. 1



Fig. 4

(51) 09-01 (11) **2675** (22) 2001 06 28 (21) 21851
 (73) Przedsiębiorstwo Produkcyjne HELLENA S.A., Kalisz, (PL)
 (72) Mikołajczyk Barbara
 (54) Butelka
 (55)



(51) 23-02 (11) **2676** (22) 2001 06 27 (21) 21853
 (30) 2000 12 28 (ES)
 (73) COMPANIA ROCA RADIADORES S.A., Barcelona, (ES)
 (72) Palacin Jaime Singla
 (54) Brodzik łazienkowy
 (55)

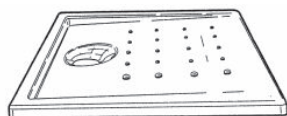


Fig. 1

(51) 23-02 (11) **2677** (22) 2001 06 27 (21) 21854
 (30) 2000 12 28 (ES)
 (73) COMPANIA ROCA RADIADORES S.A., Barcelona, (ES)

(72) Palacin Jaime Singla
 (54) Wanna kąpielowa
 (55)

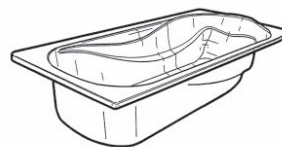


Fig. 1

(51) 09-03 (11) **2678** (22) 2001 06 29 (21) 21859
 (73) CONSUMER SERWIS S-ka z o.o., Środa Wielkopolska, (PL)
 (72) Januskiewicz Małgorzata Anna
 (54) Opakowanie herbaty ekspresowej EARL GREY
 (55)



(51) 09-03 (11) **2679** (22) 2001 06 29 (21) 21860
 (73) CONSUMER SERWIS S-ka z o.o., Środa Wielkopolska, (PL)
 (72) Januskiewicz Małgorzata Anna
 (54) Opakowanie herbaty ekspresowej YUNNAN
 (55)



(51) 09-03 (11) **2680** (22) 2001 06 29 (21) 21861
 (73) CONSUMER SERWIS S-ka z o.o., Środa Wielkopolska, (PL)
 (72) Januskiewicz Małgorzata Anna
 (54) Opakowanie herbaty ekspresowej ZIELONA
 (55)



(51) 09-03 (11) **2681** (22) 2001 06 29 (21) 21862
 (73) CONSUMER SERWIS S-ka z o.o., Środa Wielkopolska, (PL)
 (72) Januskiewicz Małgorzata Anna

(54) Opakowanie Family
(55)



(51) 09-03 (11) **2682** (22) 2001 06 29 (21) 21863
(73) CONSUMER SERWIS S-ka z o.o., Środa Wielkopolska, (PL)
(72) Januszkiewicz Małgorzata Anna
(54) Opakowanie herbaty ekspresowej MADRAS
(55)



(51) 07-01 (11) **2683** (22) 2001 06 30 (21) 21865
(73) WARTA GLASS Sp.z o.o., Poznań, (PL)
(72) Kulik Marek, Kowalski Marek
(54) Stoik
(55)



Fig. 1

(51) 25-03 (11) **2684** (22) 2001 07 02 (21) 21868
(73) EDMAR Zakład Stolarski, Maria Pietrzak, Krusza Duchowna, (PL)
(72) Pietrzak Maria
(54) Budynek letniskowy
(55)



Fig. 1



Fig. 2

(51) 25-01 (11) **2685** (22) 2001 07 02 (21) 21869
(73) TAMIR Spółka Jawna-Tadeusz Kuśnierz, Mirosław Kuśnierz, Zabrze, (PL)
(72) Kuśnierz Tadeusz,
(54) Pustak ścienny
(55)

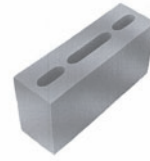


Fig. 1

(51) 06-05, 06-07 (11) **2686** (22) 2001 07 02 (21) 21870
(73) Buczny Anna, Szczecin, (PL)
(72) Buczny Anna
(54) Kompletmebli łazienkowych
(55)



Fig. 1

(51) 14-03 (11) **2687** (22) 2001 07 03 (21) 21873
(30) 2001 01 04 (US)
(30) SHURE INCORPORATED, Evanston, (US)
(72) Gustafson Zachary N.
(54) Mikrofon z zausznikami
(55)



FIG. 1

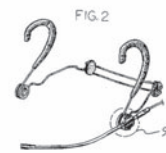


FIG. 2

(51) 23-02 (11) **2688** (22) 2001 07 04 (21) 21886
(30) 2001 01 04 (DE)
(30) Hansgrohe AG, Schiltach, (DE)
(72) Haug Andreas, Schönherr Thomas, Dimitriadis Andreas
(54) Panel prysznicowy
(55)



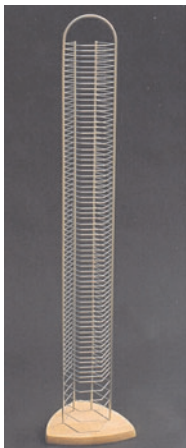
FIG. 1

(51) 23-02 (11) **2689** (22) 2001 07 04 (21) 21887
 (30) 2001 01 04 (DE)
 (30) Hansgrohe AG, Schiltach, (DE)
 (72) Haug Andreas, Schönherr Thomas, Dimitriadis Andreas
 (54) Panel prysznicowy
 (55)

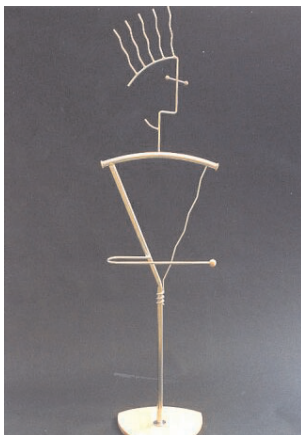


FIG. 1

(51) 06-04 (11) **2690** (22) 2001 07 05 (21) 21889
 (73) WIRELAND S.A., Bytów, (PL)
 (72) Borkowski Jan
 (54) Stojak na płyty kompaktowe CD-1,1/D
 (55)



(51) 20-02 (11) **2691** (22) 2001 07 05 (21) 21890
 (73) WIRELAND S.A., Bytów, (PL)
 (72) Borkowski Jan
 (54) Stojak garderobiany Adam i Ewa
 (55)



(51) 14-03 (11) **2692** (22) 2001 07 06 (21) 21899
 (30) 2001 01 09 (WO)
 (30) KONINKLIJKE PHILIPS ELECTRONICS N.V., Eindhoven, (NL)
 (72) Richez Bertrand

(54) Słuchawka telefoniczna
 (55)

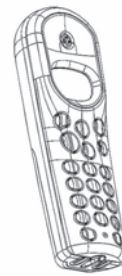


Fig. 1

(51) 14-03 (11) **2693** (22) 2001 07 06 (21) 21900
 (30) 2001 01 09 (WO)
 (30) KONINKLIJKE PHILIPS ELECTRONICS N.V., Eindhoven, (NL)
 (72) Richez Bertrand
 (54) Podstawka pod słuchawkę telefoniczną
 (55)

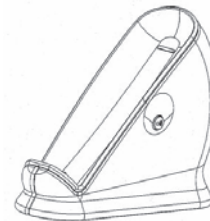


Fig. 1

(51) 11-99 (11) **2694** (22) 2001 07 05 (21) 21901
 (73) Bauwens Mario, Poznań, (PL)
 (72) Bauwens Mario
 (54) Kaskada wodna
 (55)



Fig. 1

(51) 10-07 (11) **2695** (22) 2001 07 09 (21) 21905
 (73) Wytwórnia Szkła Technicznego i Laboratoryjnego P.P.H.U.KAPILAR Lechosław Frankowski, Antoniew, (PL)
 (72) Ojrzanowski Jacek
 (54) Uchwyt do mocowania termometrów
 (55)

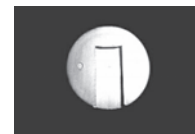
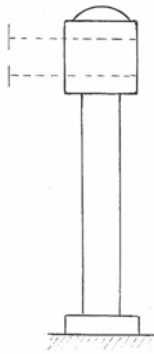


Fig. 1

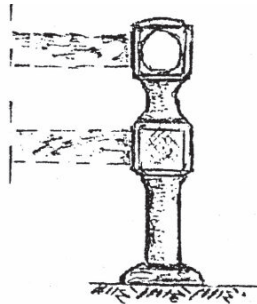


Fig. 2

(51) 25-01 (11) **2696** (22) 2001 07 09 (21) 21906
 (73) Przedsiębiorstwo Robót Drogowych i Budowlanych
 DROGOMET Sp.z o.o., Gdańsk, (PL)
 (72) Łukasik Marek, Krakowski Marek
 (54) Słupek trawnikowy jednotaśmowy
 (55)



(51) 25-01 (11) **2697** (22) 2001 07 09 (21) 21907
 (73) Przedsiębiorstwo Robót Drogowych i Budowlanych
 DROGOMET Sp.z o.o., Gdańsk, (PL)
 (72) Łukasik Marek, Krakowski Marek
 (54) Słupek trawnikowy dwutaśmowy
 (55)



(51) 25-01 (11) **2698** (22) 2001 07 09 (21) 21908
 (73) Przedsiębiorstwo Robót Drogowych i Budowlanych
 DROGOMET Sp.z o.o., Gdańsk, (PL)
 (72) Łukasik Marek, Krakowski Marek
 (54) Zwieńczenie słupka balustradowego i/lub trawnikowego
 (55)

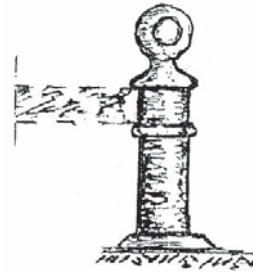


(51) 25-01 (11) **2699** (22) 2001 07 09 (21) 21909
 (73) Przedsiębiorstwo Robót Drogowych i Budowlanych
 DROGOMET Sp.z o.o., Gdańsk, (PL)
 (72) Łukasik Marek, Krakowski Marek
 (54) Zwieńczenie słupka balustradowego i/lub trawnikowego
 (55)

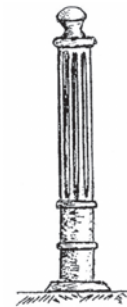


(51) 25-01 (11) **2700** (22) 2001 07 09 (21) 21910
 (73) Przedsiębiorstwo Robót Drogowych i Budowlanych
 DROGOMET Sp.z o.o., Gdańsk, (PL)

(72) Łukasik Marek, Krakowski Marek
 (54) Słupek trawnikowy
 (55)



(51) 25-02 (11) **2701** (22) 2001 07 09 (21) 21911
 (73) Przedsiębiorstwo Robót Drogowych i Budowlanych
 DROGOMET Sp.z o.o., Gdańsk, (PL)
 (72) Łukasik Marek, Krakowski Marek
 (54) Słupek balustradowy
 (55)



(51) 06-07 (11) **2702** (22) 2001 07 10 (21) 21920
 (30) 2001 01 10 (EP)
 (73) HUNTER DOUGLAS INDUSTRIES BV, Rotterdam, (NL)
 (72) Oskam Herman
 (54) Narożnik ramy i rama
 (55)

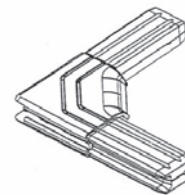
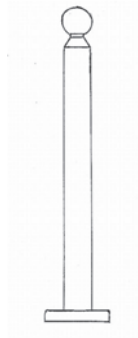


Fig. 1

(51) 25-02 (11) **2703** (22) 2001 07 09 (21) 21912
 (73) Przedsiębiorstwo Robót Drogowych i Budowlanych
 DROGOMET Sp.z o.o., Gdańsk, (PL)
 (72) Łukasik Marek, Krakowski Marek
 (54) Słupek balustradowy
 (55)



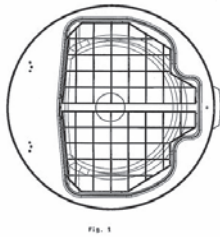
(51) 25-02 (11) **2704** (22) 2001 07 09 (21) 21913
 (73) Przedsiębiorstwo Robót Drogowych i Budowlanych
 DROGOMET Sp.z o.o., Gdańsk, (PL)
 (72) Łukasik Marek, Krakowski Marek
 (54) Słupek balustradowy
 (55)



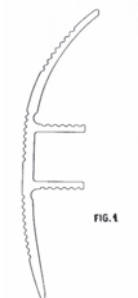
(51) 09-03 (11) **2705** (22) 2001 07 09 (21) 21916
 (30) 2001 01 10 (WO)
 (30) RENTAFLOR SALES PROMOTIONS afgekort
 RENTAFLOR, besloten vennootschap met beperkte
 aansprakelijkheid, Lokeren, (BE)
 (72) De Boes Peter Omer Livina, Martens Ann Madeleine,
 Martens Rudiger
 (54) Paleta na sadzonki
 (55)



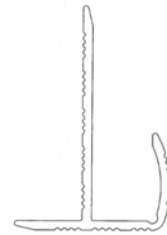
(51) 15-02 (11) **2706** (22) 2001 07 10 (21) 21919
 (73) ITT Flygt AB, Solna, (SE)
 (72) Södergrd Bengt
 (54) Pokrywa stacji pomp
 (55)



(51) 25-01 (11) **2707** (22) 2001 07 11 (21) 21927
 (30) 2001 01 12 (AT), 2001 01 12 (AT), 2001 01 12 (AT), 2001 04
 19 (AT), 2001 04 19 (AT)
 (30) Franz Neuhofer jun., Zell am Moos, (AT)
 (72) Neuhofer jun. Franz
 (54) Listwa budowlana
 (55)



(51) 25-01 (11) **2708** (22) 2001 07 11 (21) 21928
 (30) 2001 04 19 (AT)
 (30) Franz Neuhofer jun., Zell am Moos, (AT)
 (72) Neuhofer jun. Franz
 (54) Listwa budowlana
 (55)



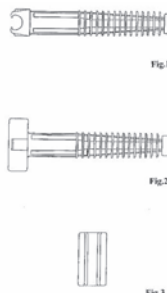
(51) 25-01 (11) **2709** (22) 2001 07 11 (21) 21929
 (30) 2001 01 12 (AT), 2001 01 12 (AT), 2001 01 12 (AT), 2001 01 12
 (AT)
 (30) Franz Neuhofer jun., Zell am Moos, (AT)
 (72) Neuhofer jun. Franz
 (54) Listwa budowlana
 (55)



(51) 21-01 (11) **2710** (22) 2001 07 12 (21) 21937
 (73) Fan Sport Wisła Sp.z o.o., Wisła, (PL)
 (72) Ciešlar Urszula
 (54) Maskotka
 (55)



(51) 08-08 (11) **2711** (22) 2001 07 12 (21) 21939
 (30) 2001 01 12 (AT)
 (30) Franz Neuhofer jun., Zell am Moss, (AT)
 (72) Neuhofer jun. Franz
 (54) Urządzenie do mocowania
 (55)



(51) 04-02 (11) **2712** (22) 2001 07 12 (21) 21940
 (30) 2001 01 17 (DE)
 (30) BRAUN GmbH, Kronberg im Taunus, (DE)
 (72) Winkler Till, Vu Duy Phong
 (54) Szczotka do zębów
 (55)



FIG.1

(51) 09-01 (11) **2713** (22) 2001 07 16 (21) 21955
 (73) Bolesławiecka Fabryka Materiałów Medycznych POLFA S.A., Bolesławiec, (PL)
 (72) Sękowski Wojciech, Paliński Sebastian
 (54) Pojemnik do leków
 (55)

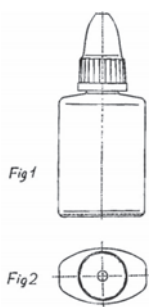


Fig 1

Fig 2

(51) 25-02 (11) **2714** (22) 2001 07 18 (21) 21961
 (30) 2001 01 19 (DK)
 (30) VKR Holding A/S, Sborg, (DK)
 (72) Lindgren Claes, Reventlow Morten Falk, Erdmann Lars, Hansen Birgitte, Mller Brent, Darmer Samuel Howard
 (54) Element okna do zastosowania w zespole okna dachowego
 (55)

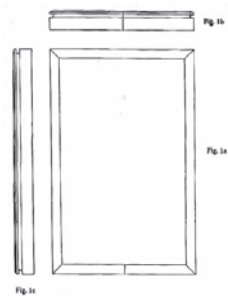


Fig. 1a

Fig. 1b

Fig. 1c

(51) 09-01 (11) **2715** (22) 2001 07 24 (21) 21978
 (73) Huta Szkła CZECHY S.A., Trąbki, (PL)
 (72) Miernicka Alina
 (54) Słoik
 (55)

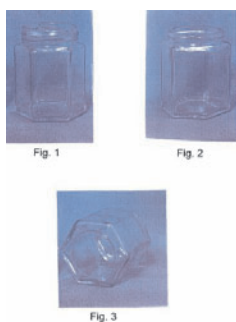


Fig. 1

Fig. 2

Fig. 3

(51) 23-03 (11) **2716** (22) 2001 07 24 (21) 21979
 (30) 2001 01 25 (FR)
 (30) CALOR S.A., Lyon, (FR)
 (72) Powell Dick
 (54) Podstawa generatora pary
 (55)

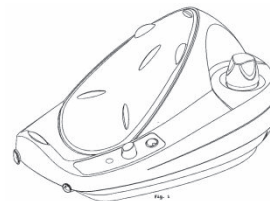


Fig. 1

(51) 23-01 (11) **2717** (22) 2001 07 25 (21) 21980
 (73) CGH International S.A., Bydgoszcz, (PL)
 (72) Wiśniewski Leszek
 (54) Naziemna stacja dystrybucji paliw
 (55)

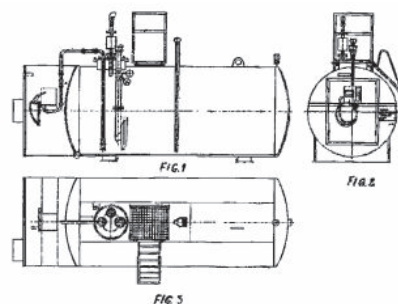


FIG. 1

FIG. 2

FIG. 3

(51) 21-03 (11) **2718** (22) 2001 07 25 (21) 21981
 (73) Smolczyńska Bogumiła, Police, (PL), Smolczyński Alfred, Police, (PL)
 (72) Smolczyńska Bogumiła, Smolczyński Alfred
 (54) Miniaturowy domek ogrodowy
 (55)



Fig 1



Fig 2

(51) 21-03 (11) **2719** (22) 2001 07 25 (21) 21982
 (73) Smolczyńska Bogumiła, Police, (PL), Smolczyński Alfred, Police, (PL)
 (72) Smolczyńska Bogumiła, Smolczyński Alfred
 (54) Miniaturowy domek ogrodowy
 (55)



Fig 1



Fig 2

(51) 07-01 (11) **2720** (22) 2001 07 25 (21) 21985
 (73) Zakłady Porcelany i Porcelitu CHODZIEŻ S.A., Chodzież, (PL)
 (72) Dudkowiak Małgorzata, Heymann Urszula
 (54) Zestaw stołowy
 (55)



(51) 23-01 (11) **2721** (22) 2001 07 26 (21) 21999
 (30) 2001 01 26 (DE)
 (30) Hansgrohe AG, Schiltach, (DE)
 (72) Storti Tim, Schönherr Thomas
 (54) Armatura sanitarna
 (55)



(51) 23-01 (11) **2722** (22) 2001 07 26 (21) 22001
 (30) 2001 01 26 (DE)
 (30) Hansgrohe AG, Schiltach, (DE)
 (72) Storti Tim, Schönherr Thomas
 (54) Armatura sanitarna
 (55)



(51) 07-99 (11) **2723** (22) 2001 07 27 (21) 22005
 (73) F.P.H.U. MIKA GLASS II S.C. Monika Trygar, Agnieszka Pis-Dwernicka, Krosno, (PL)
 (72) Trygar Kazimierz
 (54) Nawadniacz
 (55)



(51) 02-04 (11) **2724** (22) 2001 07 26 (21) 22008
 (73) Kazimierz Meka i Mieczysław Sztrajbel Słupska Fabryka Obuwia NORD Meka Sztrajbel sp.j., Strzelinko, (PL)
 (72) Meka Kazimierz, Sztrajbel Mieczysław

(54) Spód obuwniczy
 (55)



Fig. 1

(51) 10-04 (11) **2725** (22) 2001 07 30 (21) 22011
 (73) Zakład Elektronicznych Urządzeń Pomiarowych POZYTON Sp. z o.o., Częstochowa, (PL)
 (72) Piętka Zbigniew
 (54) Osłona licznika elektronicznego energii elektrycznej
 (55)

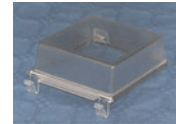


Fig. 1

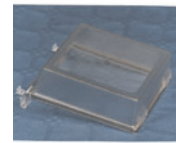


Fig. 2

(51) 06-03 (11) **2726** (22) 2001 07 30 (21) 22012
 (73) MODEX Sp. z o.o., Rzeszów, (PL)
 (72) Chmura Marcin
 (54) Biurko recepcyjne
 (55)

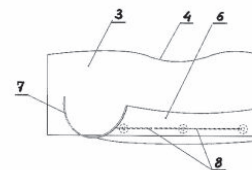


Fig. 1

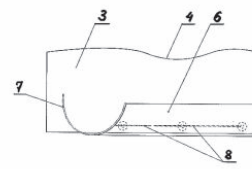


Fig. 2

(51) 20-02 (11) **2727** (22) 2001 07 30 (21) 22013
 (73) MODEX Sp.z o.o., Rzeszów, (PL)
 (72) Chmura Marcin
 (54) Stół do ekspozycji towarów
 (55)

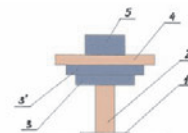


Fig. 1

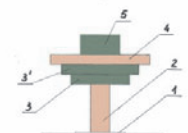


Fig. 2

(51) 20-02 (11) **2728** (22) 2001 07 30 (21) 22014
 (73) MODEX Sp. z o.o., Rzeszów, (PL)
 (72) Chmura Marcin
 (54) Stoisko z owalną ladą
 (55)

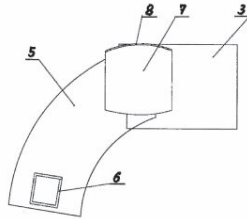


Fig. 1

(51) 20-02 (11) **2729** (22) 2001 07 30 (21) 22015
 (73) MODEX Sp. z o.o., Rzeszów, (PL)
 (72) Chmura Marcin
 (54) Stoisko owalne
 (55)

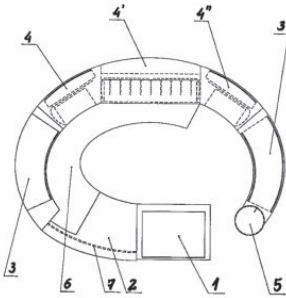


Fig. 1

(51) 19-08 (11) **2730** (22) 2001 07 30 (21) 22016
 (73) Ratajczak Jerzy, Gorzyczki, (PL)
 (72) Ratajczak Jerzy, Bystrzycka Olga
 (54) Etykieta zabezpieczająca z folii termokurczliwej na butlę gazową
 (55)

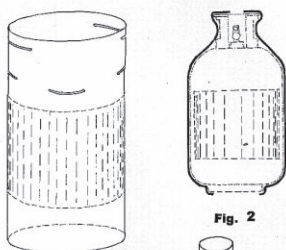


Fig. 1

Fig. 2

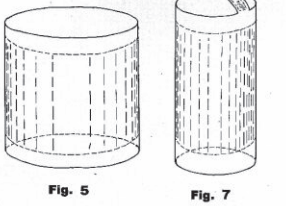


Fig. 5

Fig. 7

(51) 23-03 (11) **2731** (22) 2001 07 30 (21) 22017
 (30) 2001 02 09 (DE)
 (30) Vaillant GmbH, Remscheid, (DE)
 (72) Schmitz Ewald

(54) Urządzenie techniki ciepłej z panelem sterowniczym
 (55)



Fig. 1



Fig. 2

(51) 07-02 (11) **2732** (22) 2001 08 01 (21) 22025
 (30) 2001 02 01 (DE)
 (30) BSH Bosch und Siemens Hausgeräte GmbH, München, (DE)
 (72) Kaiser Helmut
 (54) Dzbanek do gotowania wody
 (55)



Fig. 1

(51) 07-02 (11) **2733** (22) 2001 08 01 (21) 22026
 (30) 2001 02 01 (DE)
 (30) BSH Bosch und Siemens Hausgeräte GmbH, München, (DE)
 (72) Kaiser Helmut
 (54) Dzbanek do gotowania wody
 (55)



Fig. 1

(51) 07-02 (11) **2734** (22) 2001 08 01 (21) 22027
 (30) 2001 02 01 (DE)
 (30) BSH Bosch und Siemens Hausgeräte GmbH, München, (DE)
 (72) Kaiser Helmut
 (54) Dzbanek do gotowania wody
 (55)



Fig. 1

(51) 07-02 (11) **2735** (22) 2001 08 01 (21) 22028
 (30) 2001 02 01 (DE)

(30) BSH Bosch und Siemens Hausgeräte GmbH, München, (DE)
 (72) Kaiser Helmut
 (54) Dzbanek do gotowania wody
 (55)



Fig. 1

(51) 09-01 (11) **2736** (22) 2001 07 31 (21) 22030
 (73) JURAJSKA Spółdzielnia Pracy, Myszków, (PL)
 (72) Wawrzyniak Bogdan, Ludwik Maciej, Wujcikowski Mirosław
 (54) Butelka
 (55)



(51) 25-02 (11) **2737** (22) 2001 08 02 (21) 22031
 (30) 2001 02 06 (WO)
 (30) VERHAEGHE CHALETS EN SAUNA N.V., Harelbeke, (BE)
 (72) Verhaeghe Thomas
 (54) Listwa połączeniowa
 (55)



Fig. 1

(51) 06-13 (11) **2738** (22) 2001 08 03 (21) 22033
 (73) IL-TEX Szczygieł Iwona, Zawiercie, (PL)
 (72) Szczygieł Iwona
 (54) Śpiwór
 (55)



Fig. 1

(51) 25-01 (11) **2739** (22) 2001 08 02 (21) 22035
 (73) Mitas Radosław, Szczecin, (PL), Witas Maciej, Katowice, (PL), Mitas Tomasz, Szczecin, (PL)
 (72) Mitas Radosław, Witas Maciej, Mitas Tomasz

(54) Listwa
 (55)



Fig. 1

(51) 25-01 (11) **2740** (22) 2001 08 02 (21) 22036
 (73) Mitas Radosław, Szczecin, (PL), Witas Maciej, Katowice, (PL), Mitas Tomasz, Szczecin, (PL)
 (72) Mitas Radosław, Witas Maciej, Mitas Tomasz
 (54) Listwa
 (55)



Fig. 1

(51) 25-01 (11) **2741** (22) 2001 08 02 (21) 22037
 (73) Mitas Radosław, Szczecin, (PL), Witas Maciej, Katowice, (PL), Mitas Tomasz, Szczecin, (PL)
 (72) Mitas Radosław, Witas Maciej, Mitas Tomasz
 (54) Listwa
 (55)



Fig. 1

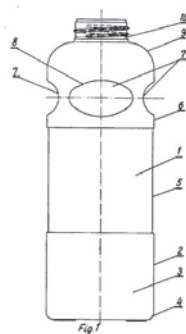
(51) 02-04 (11) **2742** (22) 2001 08 02 (21) 22038
 (73) Kazimierz Meka i Mieczysław Sztrajbel Słupska Fabryka Obuwia NORD Meka Sztrajbel sp. j., Strzelinko, (PL)
 (72) Meka Kazimierz, Sztrajbel Mieczysław
 (54) Spód obuwniczy
 (55)



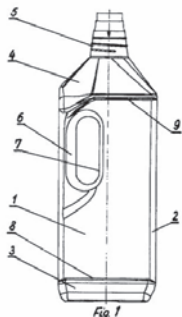
Fig. 1

(51) 09-01 (11) **2743** (22) 2001 08 03 (21) 22040
 (73) Zakład Produkcji Opakowań, Rosiński i S-ka, Spółka jawna, Joanna Rosińska, Andrzej Rosiński, Michał Rosiński, Bielsko-Biała, (PL)
 (72) Rosińska Joanna, Rosiński Andrzej, Rosiński Michał

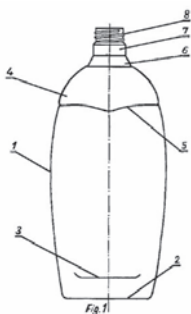
(54) Butelka z zakrętką
(55)



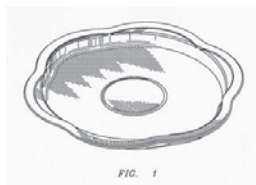
(51) 09-01 (11) **2744** (22) 2001 08 03 (21) 22041
(73) Zakład Produkcji Opakowań, Rosiński i S-ka, Spółka jawna, Joanna Rosińska, Andrzej Rosiński, Michał Rosiński, Bielsko-Biała, (PL)
(72) Rosińska Joanna, Rosiński Andrzej, Rosiński Michał
(54) Butelka z uchwytem
(55)



(51) 09-01 (11) **2745** (22) 2001 08 03 (21) 22042
(73) Zakład Produkcji Opakowań, Rosiński i S-ka, Spółka jawna, Joanna Rosińska, Andrzej Rosiński, Michał Rosiński, Bielsko-Biała, (PL)
(72) Rosińska Joanna, Rosiński Andrzej, Rosiński Michał
(54) Butelka z zakrętką
(55)



(51) 07-01 (11) **2746** (22) 2001 08 06 (21) 22054
(30) 2001 02 07 (US)
(30) Dart Industries Inc., Orlando, (US)
(72) Suk Ping Liu Anita, Rorke Brooks
(54) Talerz obrotowy
(55)



(51) 02-04 (11) **2747** (22) 2001 08 07 (21) 22058
(73) Kazimierz Meka i Mieczysław Sztrajbel - Słupska Fabryka Obuwia NORD Meka Sztrajbel sp.j., Strzelinko, (PL)
(72) Meka Kazimierz, Sztrajbel Mieczysław
(54) Spód obuwiczny
(55)



(51) 15-05 (11) **2748** (22) 2001 08 09 (21) 22067
(30) 2001 02 13 (WO)
(30) BSH Bosch und Siemens Hausgeräte GmbH, Monachium, (DE)
(72) Schröter Jörg
(54) Element wyposażenia odkurzacza
(55)



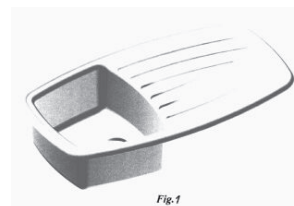
(51) 15-05 (11) **2749** (22) 2001 08 09 (21) 22068
(30) 2001 02 13 (WO)
(30) BSH Bosch und Siemens Hausgeräte GmbH, Monachium, (DE)
(72) Schröter Jörg
(54) Ssawka odkurzacza
(55)



(51) 15-05 (11) **2750** (22) 2001 08 09 (21) 22069
(30) 2001 02 13 (WO)
(30) BSH Bosch und Siemens Hausgeräte GmbH, Monachium, (DE)
(72) Schröter Jörg
(54) Ssawka odkurzacza
(55)



(51) 23-02 (11) **2751** (22) 2001 08 09 (21) 22075
(73) Kulikiewicz Paweł, Łódź, (PL), Antczak Dariusz, Łódź, (PL)
(72) Jędrzejak Marcin
(54) Zlewozmywak
(55)



(51) 02-04 (11) **2752** (22) 2001 08 10 (21) 22077
 (73) Meka Kazimierz Sztrajbel Mieczysław Słupska Fabryka Obuwia
 NORD Meka Sztrajbel sp.j., Strzelinko, (PL)
 (72) Meka Kazimierz, Sztrajbel Mieczysław
 (54) Spód obuwniczy
 (55)



Fig. 1

(51) 02-04 (11) **2753** (22) 2001 08 10 (21) 22078
 (73) Meka Kazimierz Sztrajbel Mieczysław Słupska Fabryka Obuwia
 NORD Meka Sztrajbel sp.j., Strzelinko, (PL)
 (72) Meka Kazimierz, Sztrajbel Mieczysław
 (54) Spód obuwniczy
 (55)



Fig. 1

(51) 09-01 (11) **2754** (22) 2001 08 13 (21) 22083
 (73) Chemiczna Spółdzielnia Pracy CHEMIPL)ASTYKA, Kielce,
 (PL)
 (72) Kaleta Tadeusz, Rzęsista Zdzisław
 (54) Butelka z przykrywką
 (55)



FIG.1

(51) 06-01 (11) **2755** (22) 2001 08 14 (21) 22108
 (73) Bach Paweł, Chwaszczyno, (PL)
 (72) Bach Paweł
 (54) Kanapa rozkładana
 (55)



fig. 1



fig. 2

(51) 06-05 (11) **2756** (22) 2001 08 14 (21) 22109
 (73) Bach Paweł, Chwaszczyno, (PL)
 (72) Bach Paweł

(54) Zestaw wypoczynkowy
 (55)



fig. 1



fig. 2

(51) 06-05 (11) **2757** (22) 2001 08 14 (21) 22110
 (73) Bach Paweł, Chwaszczyno, (PL)
 (72) Bach Paweł
 (54) Zestaw wypoczynkowy
 (55)



fig. 1

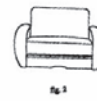


fig. 2



fig. 3



fig. 4

fig. 5

(51) 10-05 (11) **2758** (22) 2001 08 14 (21) 22112
 (73) DANFOSS A/S, Nordborg, (DK)
 (72) Januszewski Tomasz, Balcerzak Paweł
 (54) Termostat grzejnika
 (55)



Fig. 1

(51) 06-06 (11) **2759** (22) 2001 08 16 (21) 22114
 (73) Szewczyk Bogdan Fabryka Mebli BODZIO, Goszcz, (PL)
 (72) Szewczyk Bogdan
 (54) Front meblowy
 (55)



FOT. 1

(51) 06-06 (11) **2760** (22) 2001 08 16 (21) 22115
 (73) Szewczyk Bogdan Fabryka Mebli BODZIO, Goszcz, (PL)

(72) Szewczyk Bogdan
(54) Front meblowy
(55)



Fot. 1

(51) 06-06 (11) **2761** (22) 2001 08 16 (21) 22116
(73) Szewczyk Bogdan Fabryka Mebli BODZIO, Goszcz, (PL)
(72) Szewczyk Bogdan
(54) Front meblowy
(55)



Fot. 1

(51) 06-06 (11) **2762** (22) 2001 08 16 (21) 22117
(73) Szewczyk Bogdan Fabryka Mebli BODZIO, Goszcz, (PL)
(72) Szewczyk Bogdan
(54) Front meblowy
(55)



Fot. 1

(51) 06-06 (11) **2763** (22) 2001 08 16 (21) 22118
(73) Szewczyk Bogdan Fabryka Mebli BODZIO, Goszcz, (PL)
(72) Szewczyk Bogdan
(54) Front meblowy
(55)



Fot. 1

(51) 06-06 (11) **2764** (22) 2001 08 16 (21) 22119
(73) Szewczyk Bogdan Fabryka Mebli BODZIO, Goszcz, (PL)
(72) Szewczyk Bogdan
(54) Front meblowy
(55)



Fot. 1

(51) 06-06 (11) **2765** (22) 2001 08 16 (21) 22120
(73) Szewczyk Bogdan Fabryka Mebli BODZIO, Goszcz, (PL)
(72) Szewczyk Bogdan
(54) Front meblowy
(55)



Fot. 1

(51) 06-06 (11) **2766** (22) 2001 08 16 (21) 22121
(73) Szewczyk Bogdan Fabryka Mebli BODZIO, Goszcz, (PL)
(72) Szewczyk Bogdan
(54) Front meblowy
(55)



Fot. 1

(51) 06-06 (11) **2767** (22) 2001 08 16 (21) 22122
(73) Szewczyk Bogdan Fabryka Mebli BODZIO, Goszcz, (PL)
(72) Szewczyk Bogdan
(54) Front meblowy
(55)



Fot. 1

(51) 06-06 (11) **2768** (22) 2001 08 16 (21) 22123
(73) Szewczyk Bogdan Fabryka Mebli BODZIO, Goszcz, (PL)
(72) Szewczyk Bogdan

(54) Front meblowy
(55)



Fig. 1

(51) 06-06 (11) **2769** (22) 2001 08 16 (21) 22124
(73) Szewczyk Bogdan Fabryka Mebli BODZIO, Goszcz, (PL)
(72) Szewczyk Bogdan
(54) Front meblowy
(55)



(51) 06-06 (11) **2770** (22) 2001 08 16 (21) 22125
(73) Szewczyk Bogdan Fabryka Mebli BODZIO, Goszcz, (PL)
(72) Szewczyk Bogdan
(54) Front meblowy
(55)



Fig. 1

(51) 07-01 (11) **2771** (22) 2001 08 20 (21) 22136
(73) Wyroby Cukiernicze KEKS Spółka Jawna A.Śliż, S.Gorzycza, Sz.Maciejowski, J.Skrzyszowski, Sławęcín, (PL)
(72) Śliż Agata
(54) Kosz z pieczywa
(55)



Fig. 2

(51) 09-01 (11) **2772** (22) 2001 08 20 (21) 22137
(73) Warszawska Wytwórnia Wódek KONESER, Warszawa, (PL)
(72) Grudziński Andrzej

(54) Butelka
(55)



(51) 09-01 (11) **2773** (22) 2001 08 20 (21) 22141
(73) HEINZ GLAS DZIAŁDOWO Sp.z o.o., Działdowo, (PL)
(72) Jan Konstanty
(54) Butelecodka
(55)



Fig. 1

(51) 06-01 (11) **2774** (22) 2000 06 12 (21) 20077
(30) 2000 05 09 (PL)
(73) Dariusz Wilk, Jerzy Semeniuk BJ Meble S.C., Brodnica, (PL)
(72) Bartak Ales
(54) Zestaw tapicerowanych mebli do siedzenia
(55)



Fig. 1

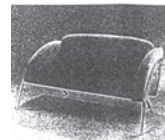
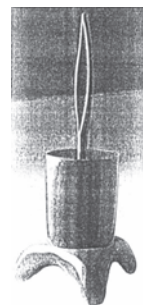


Fig. 5

(51) 23-02 (11) **2775** (22) 1999 08 02 (21) 18480
(30) 1999 02 18 (DE)
(30) CORONET-Werke GmbH, Wald-Michelbach, (DE)
(72) Weihrauch Georg
(54) Komplettoaletowy do WC
(55)



(51) 20-02 (11) **2776** (22) 2000 10 06 (21) 20655
(73) Skowroński Jerzy, Warszawa, (PL)
(72) Skowroński Jerzy

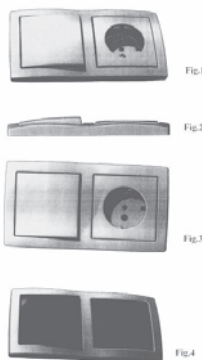
(54) Etui ekspozycyjne na monety
(55)



(51) 08-06 (11) **2777** (22) 2000 12 11 (21) 20928
(73) Gajek Andrzej, Toruń, (PL)
(72) Gajek Andrzej
(54) Uchwyt meblowy
(55)



(51) 13-03 (11) **2778** (22) 2001 04 13 (21) 21544
(73) Busch-Jaeger Elektro GmbH, Lüdenschaid, (DE)
(72) Heldenfels Walter, Papadopoulos Danos
(54) Zestaw przełącznika i gniazda elektrycznego
(55)



(51) 09-01 (11) **2779** (22) 2001 07 16 (21) 21951
(73) Przedsiębiorstwo POLMOS Białystok S.A., Białystok, (PL)
(72) Dudek Krzysztof
(54) Butelka
(55)



(51) 23-02 (11) **2780** (22) 1998 11 27 (21) 21121
(73) CERSANIT S.A., Kielce, (PL)
(72) Dudkiewicz Henryk, Wróbel Henryk
(54) Pisuar
(55)



FIG. 1

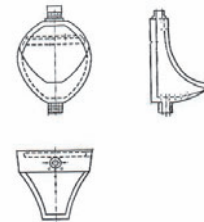


FIG. 2

(51) 23-02 (11) **2781** (22) 1998 11 27 (21) 21123
(73) CERSANIT S.A., Kielce, (PL)
(72) Dudkiewicz Henryk, Wróbel Henryk
(54) Pisuar
(55)



FIG. 1

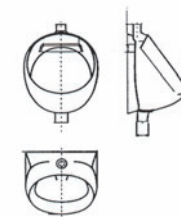


FIG. 2

173

**WPISY I ZMIANY W REJESTRZE
WZORÓW PRZEMYSŁOWYCH**
(nie uwzględnione w innych samodzielnych ogłoszeniach)

Poniższe zestawienie zawiera kolejno: numer rejestracji wzoru przemysłowego, datę wpisu, oznaczenie rubryki, w której dokonano wpisu lub zmiany oraz treść wpisu. Poszczególne rubryki rejestru wzorów przemysłowych zawierają następujące dane:

rubryka A - nazwisko i imię lub nazwę oraz adres uprawnionego z prawa z rejestracji wzoru przemysłowego z podaniem nazwy kraju,
rubryka B - przedmiot wzoru przemysłowego (tytuł oraz rysunek wzoru),

rubryka C - nazwisko i imię twórcy wzoru przemysłowego oraz jego miejsce zamieszkania (miejscowość, kraj),

rubryka D - prawa ograniczające prawo z rejestracji,

rubryka E - wnioski i sprzeciwy oraz decyzje wydane w wyniku ich rozpoznania, (adnotacje),

rubryka F - datę unieważnienia lub datę i przyczynę wygaśnięcia prawa z rejestracji.

Uwaga: *Publikacji podlegają: zmiana uprawnionego, twórcy, zmiana nazwy uprawnionego, prawa ograniczające*

prawo z rejestracji wzoru przemysłowego, sprostowania istotnych pomyłek.

1620 2003 05 21 A. Wprowadzono zmianę uprawnionego przez wykreślenie wpisu: Masterfoods GmbH, Verden/Aller, DE i dokonanie wpisu: Mars U.K. Limited, Slough, GB.

1946 2003 05 21 A. Wprowadzono zmianę uprawnionego przez wykreślenie wpisu: SIEMENS ELASA S.A., Zaragoza, ES i dokonanie wpisu: SIEMENS S.A., Madryt, ES.

C'. WZORY ZDOBNICZE

174

WPISY I ZMIANY W REJESTRZE
WZORÓW ZDOBNICZYCH

(nie uwzględnione w innych samodzielnych ogłoszeniach)

Poniższe zestawienie zawiera kolejno: numer rejestru wzoru zdobniczego, datę wpisu, oznaczenie rubryki, w której dokonano wpisu lub zmiany oraz treść wpisu. Poszczególne rubryki rejestru wzorów zdobniczych zawierają następujące dane:

rubryka A - nazwisko i imię lub nazwę oraz miejsce zamieszkania lub siedzibę osoby, na rzecz której dokonano rejestracji wzoru zdobniczego,

rubryka B - tytuł wzoru zdobniczego,

rubryka C - nazwisko i imię twórcy wzoru zdobniczego,

rubryka D - prawa ograniczające wzór zdobniczy,

rubryka E - wnioski, odwołania, decyzje, (adnotacje),

rubryka F - datę wygaśnięcia prawa z rejestracji wzoru zdobniczego.

Uwaga: Publikacji podlegają: zmiana uprawnionego, twórcy, zmiana nazwy uprawnionego, prawa ograniczające prawo z rejestracji wzoru zdobniczego, sprostowania istotnych pomyłek.

14927, 14928, 14929 2003 05 21 A. Wprowadzono zmianę uprawnionego przez wykreślenie wpisu: Polskie Górnictwo Naftowe i Gazownictwo S.A., w Warszawie, Oddział Mazowiecki Zakład Gazowniczy „Gazownia Warszawska” w Warszawie, Warszawa, PL i dokonanie wpisu: Mazowiecka Spółka Gazownictwa Sp. z o.o., Warszawa, PL.

16056 2003 05 21 A. Wprowadzono zmianę uprawnionego przez wykreślenie wpisu: Polskie górnictwo Naftowe i Gazownictwo S.A. w Warszawie, Oddział Mazowiecki Zakład Gazowniczy „Gazownia Warszawska” w Warszawie, Warszawa, PL, Przedsiębiorstwo Produkcyjno-Usługowo-Handlowe „MICAR I” S.C. Michał Zbrzeźniak, Henryk Malinowski, Kobyłka, PL i dokonanie wpisu: Mazowiecka Spółka Gazownictwa Sp. z o.o., Warszawa, PL, Przedsiębiorstwo Produkcyjno-Usługowo-Handlowe „MICAR I” S.C. Michał Zbrzeźniak, Henryk Malinowski, Kobyłka, PL.

17306, 17307 2003 05 21 A. Wprowadzono zmianę nazwy uprawnionego przez wykreślenie wpisu: TR-Beton s.r.o. Jihlava, Jihlava, CZ, INDUSTRIE PATENTE „IP” Mishofen, AT i dokonanie wpisu: PREMAC, spol. s.r.o., Jihlava, CZ, INDUSTRIE PATENTE „IP”, Maishofen, AT.

18111 2003 05 21 A. Wprowadzono zmianę uprawnionego przez wykreślenie wpisu: Thermos Limited, Brentwood, GB i dokonanie wpisu: Thermos Hong Kong Limited, Hong Kong, Specjalny Region Administracyjny Chińskiej Republiki Ludowej – Hong Kong.

175

DECYZJE O UNIEWAŻNIENIU
PRAWA Z REJESTRACJI

Poniższe zestawienie zawiera kolejno: numer rejestru wzorów zdobniczych, datę unieważnienia prawa z rejestracji oraz treść decyzji.

12133 2002 10 31 Unieważniono w całości prawo ochronne na wzór zdobniczy.

176

DECYZJE O PRZEDŁUŻENIU
PRAWA Z REJESTRACJI

Poniższe zestawienie zawiera kolejno: numer rejestru wzorów zdobniczych oraz numer i rok wydania Wiadomości Urzędu Patentowego, w którym ogłoszono o udzieleniu prawa.

| | | | |
|-------|-------|-------|-------|
| 16969 | 04/00 | 17421 | 09/00 |
| 17119 | 06/00 | 17423 | 09/00 |
| 17168 | 07/00 | 17432 | 10/00 |
| 17198 | 07/00 | 17448 | 10/00 |
| 17204 | 07/00 | 17449 | 10/00 |
| 17205 | 07/00 | 17450 | 10/00 |
| 17229 | 08/00 | 17451 | 10/00 |
| 17271 | 08/00 | 17453 | 10/00 |
| 17287 | 08/00 | 17459 | 10/00 |
| 17290 | 08/00 | 17460 | 10/00 |
| 17291 | 08/00 | 17463 | 10/00 |
| 17292 | 08/00 | 17464 | 10/00 |
| 17293 | 08/00 | 17470 | 10/00 |
| 17301 | 08/00 | 17474 | 10/00 |
| 17306 | 08/00 | 17487 | 10/00 |
| 17307 | 08/00 | 17489 | 10/00 |
| 17308 | 08/00 | 17499 | 12/00 |
| 17309 | 08/00 | 17525 | 12/00 |
| 17315 | 08/00 | 17537 | 12/00 |
| 17321 | 08/00 | 17552 | 12/00 |
| 17327 | 08/00 | 17553 | 12/00 |
| 17328 | 08/00 | 17554 | 12/00 |
| 17329 | 08/00 | 17555 | 12/00 |
| 17332 | 08/00 | 17559 | 12/00 |
| 17333 | 08/00 | 17560 | 12/00 |
| 17379 | 09/00 | 17563 | 12/00 |
| 17381 | 09/00 | 17639 | 01/01 |
| 17383 | 09/00 | 17704 | 02/01 |
| 17384 | 09/00 | 17705 | 02/01 |
| 17394 | 09/00 | 17706 | 02/01 |
| 17399 | 09/00 | 17806 | 03/01 |
| 17406 | 09/00 | 17821 | 03/01 |
| 14407 | 09/00 | 17915 | 04/01 |
| 17408 | 09/00 | 17920 | 04/01 |
| 17409 | 09/00 | 18031 | 06/01 |
| 17412 | 09/00 | 18147 | 07/01 |
| 17414 | 09/00 | 18377 | 10/01 |
| 17418 | 09/00 | 18379 | 10/01 |
| 17419 | 09/00 | 18419 | 11/01 |
| 17420 | 09/00 | | |

D. ZNAKI TOWAROWE

Cyfrowe kody identyfikacyjne (wg normy WIPO ST. 60), które poprzedzają informacje o dokonanej rejestracji oznaczają:

- (111) - numer prawa ochronnego
- (151) - data wydania decyzji o udzieleniu prawa ochronnego
- (210) - numer zgłoszenia
- (220) - data zgłoszenia
- (441) - data ogłoszenia o zgłoszeniu
- (510) - wykaz towarów
- (511) - klasy towarowe
- (531) - symbol klasyfikacji elementów graficznych znaku
- (540) - określenie znaku towarowego ze wskazaniem kolorów
- (551) - wskazanie kategorii znaku towarowego lub udzielonego prawa jeżeli dotyczy wspólnego prawa ochronnego, wspólnego znaku towarowego albo wspólnego znaku towarowego gwarancyjnego
- (732) - nazwisko i imię lub nazwę uprawnionego, jego miejsce zamieszkania lub siedzibę oraz kod kraju

177

UDZIELONE PRAWA OCHRONNE NA ZNAKI TOWAROWE

(od nr 142 121 do nr 142 760)

(111) **142121** (220) 1998 08 24 (210) 190895
(151) 2003 04 01
(732) AGROS-FORTUNA Sp. z o.o., Tarczyn, PL.
(540)



Kolory znaku: biały, granatowy, czarny
(531) 26.4, 27.5, 29.1

(510), (511) **32** wody mineralne i gazowane, napoje bezalkoholowe, syropy, preparaty do przygotowywania napojów, napoje owocowe, soki owocowe.

(111) **142122** (220) 1998 08 24 (210) 190896
(151) 2003 04 01
(732) AGROS-FORTUNA Sp. z o.o., Tarczyn, PL.
(540)



Kolory znaku: biały, granatowy, czarny
(531) 26.4, 27.5, 29.1

(510), (511) **32** wody mineralne i gazowane, napoje bezalkoholowe, syropy, preparaty do przygotowywania napojów, napoje owocowe, soki owocowe.

(111) **142123** (220) 1996 02 03 (210) 155929
(151) 2003 02 03
(732) ENSTO ASPOL Spółka z o.o., Straszyn, PL.

(540) (znak przestrzenny)



(531) 15.9
(510), (511) **9** zaciski (elektryczność).

(111) **142124** (220) 1996 02 03 (210) 155930
(151) 2003 02 03
(732) ENSTO ASPOL Spółka z o.o., Straszyn, PL.
(540) (znak przestrzenny)



(531) 15.9
(510), (511) **9** zaciski (elektryczność).

(111) **142125** (220) 1996 03 12 (210) 157425
(151) 2003 02 03
(732) ELI LILLY POLSKA Spółka z o.o., Warszawa, PL.
(540) VITALFARMA

(510), (511) **05** produkty farmaceutycznych i weterynaryjne, żywność dla niemowląt, dietetyczne środki medyczne, **10** sprzęt medyczny i weterynaryjny oraz przyrządy diagnostyczne dla celów medycznych, **41** usługi w zakresie organizacji i prowadzenia szkoleń, odczytów, konferencji, seminariów dotyczących importu, eks-

portu, wytwarzania, marketingu, sprzedaży i dystrybucji produktów farmaceutycznych, handlu hurtowego importowanymi towarami konsumpcyjnymi, dystrybucji środków zdrowotnych dla zwierząt, sprzętu medycznego i produktów diagnostycznych, farmaceutyków, środków zdrowotnych dla zwierząt, sprzętu medycznego, produktów diagnostycznych i towarów konsumpcyjnych, **42** usługi przygotowywania i wykonywania badań chemicznych, biologicznych oraz badań w dziedzinie kosmetyki, przygotowywanie i wykonywanie badań oraz testów naukowych dotyczących farmaceutyków, środków zdrowotnych dla zwierząt, sprzętu medycznego, produktów diagnostycznych i towarów konsumpcyjnych.

(111) **142126** (220) 1996 03 12 (210) 157426
(151) 2003 02 03

(732) ELI LILLY POLSKA Spółka z o.o., Warszawa, PL.

(540) VITALPHARMA

(510), (511) **05** produkty farmaceutycznych i weterynaryjne, żywność dla niemowląt, dietetyczne środki medyczne, **10** sprzęt medyczny i weterynaryjny oraz przyrządy diagnostyczne dla celów medycznych, **41** usługi w zakresie organizacji i prowadzenia szkoleń, odczytów, konferencji, seminariów dotyczących importu, eksportu, wytwarzania, marketingu, sprzedaży i dystrybucji produktów farmaceutycznych, handlu hurtowego importowanymi towarami konsumpcyjnymi, dystrybucji środków zdrowotnych dla zwierząt, sprzętu medycznego i produktów diagnostycznych, farmaceutyków, środków zdrowotnych dla zwierząt, sprzętu medycznego, produktów diagnostycznych i towarów konsumpcyjnych, **42** usługi przygotowywania i wykonywania badań chemicznych, biologicznych oraz badań w dziedzinie kosmetyki, przygotowywanie i wykonywanie badań oraz testów naukowych dotyczących farmaceutyków, środków zdrowotnych dla zwierząt, sprzętu medycznego, produktów diagnostycznych i towarów konsumpcyjnych.

(111) **142127** (220) 1999 08 05 (210) 205713
(151) 2003 01 02

(732) Marszałkowski Marek Zakład Produkcyjno-Handlowy MARKO-LAS, Czastary, PL.

(540)



Kolory znaku: czerwony, biały, zielony, oranżowy, szary, oliwkowy, beżowy, żółty, czarny

(531) 3.7, 26.1, 27.5, 29.1

(510), (511) **29** przetwory z mięsa drobiowego, konserwy.

(111) **142128** (220) 1999 08 05 (210) 205714
(151) 2003 01 02

(732) Marszałkowski Marek Zakład Produkcyjno-Handlowy MARKO-LAS, Czastary, PL.

(540)



Kolory znaku: żółty i odcienie, zielony i odcienie, czerwony, biały, oranżowy, niebieski, czarny, brązowy, jasnobieżowy

(531) 3.7, 26.1, 27.5, 29.1

(510), (511) **29** przetwory z mięsa drobiowego, konserwy.

(111) **142129** (220) 1999 08 05 (210) 205715
(151) 2003 01 02

(732) Marszałkowski Marek Zakład Produkcyjno-Handlowy MARKO-LAS, Czastary, PL.

(540)



Kolory znaku: czerwony, biały, zielony, żółty, brązowy, beżowy, rudy, szary, czarny

(531) 3.7, 26.1, 27.5, 29.1

(510), (511) **29** przetwory z mięsa drobiowego, konserwy.

(111) **142130** (220) 1999 08 05 (210) 205716
(151) 2003 01 02

(732) Marszałkowski Marek Zakład Produkcyjno-Handlowy MARKO-LAS, Czastary, PL.

(540)



Kolory znaku: czerwony, żółty, jasnoczerwony, biały, zielony, niebieski, brązowy, czarny, ciemnozielony, jasnożółty, bordowy

(531) 6.2, 7.1, 9.1, 26.1, 27.5, 29.1

(510), (511) **29** przetwory z mięsa, konserwy.

(111) **142131** (220) 1998 07 10 (210) 189333
(151) 2003 01 23

(732) GREEN COMPANY Spółka z o.o., Wrocław, PL.

(540)



Kolory znaku: biały, zielony

(531) 24.17, 27.5, 29.1

(510), (511) **10** aparaty do masażu ciała, **11** odświeżacze powietrza do samochodów i pomieszczeń jako aparatura do odświeżania powietrza, latarki i lampki nocne, **20** wieszaki drzwiowe i łazienkowe z tworzyw sztucznych, **21** tarki do warzyw, słoje do przechowywania żywności, talerze, kubki z tworzyw sztucznych, sprzęt kuchenny z tworzyw sztucznych.

(111) **142132** (220) 1996 12 23 (210) 168114
(151) 2003 02 03

(732) ANNEX Kaźmierczak Andrzej, Warszawa, PL.

(540)



(531) 26.4, 27.5

(510), (511) **34** zapalniczki dla palaczy, **35** usługi w zakresie rachunkowości i konsultingu.

(111) **142133** (220) 1997 05 09 (210) 173297
(151) 2002 12 19

(732) Witkowski Zbigniew, Tycz Bogumił DOMATOR S.C., Konin, PL.

(540)



Kolory znaku: niebieski

(531) 1.1, 26.2, 27.5, 29.1

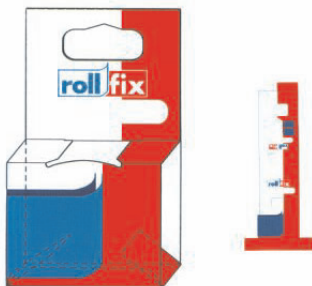
(510), (511) **7** malaksery, maszyny mleczarskie, miksery, młynki, noże elektryczne, nożyce elektryczne, obieraczki, ogrzewacze, ostrzałki mechaniczne, otwieracze do puszek elektryczne, podgrzewacze wody, prasownice, regulatory ciśnienia, roboty kuchenne elektryczne, przyrządy do rozdrabniania warzyw, sprężarki, suszarki, szczotki elektryczne, maszyny do układania włosów, trzepaczki elektryczne, ubijaczki elektryczne, wirówki, wyciskacze do owoców, zmywarki naczyń, odkurzacze, **8** przybory do depilacji, gofrownice do ciast, zestawy do golenia, krajarki do jarzyn, maszynki do golenia elektryczne, ręczne aparaty do układania włosów, żelazka do układania włosów, **9** anteny, aparaty fotograficzne, baterie, drukarki komputerowe, dyktafony, dyskietki, kamery filmowe, kalkulatory, klawiatury komputerowe, komputery, maszyny do kopiowania, latarki, lokówki elektryczne, monitory, myszy komputerowe, nadajniki, neony reklamowe, urządzenia do audiowideo, radia, aparatura radiotelefoniczna, szyldy świecące, telefony, telegrafy, telekopiarki, telewizory, wideo aparaty, urządzenia do układania włosów, żelazka elektryczne, gry działające wyłącznie z odbiorem telewizyjnym, alarmy, **11** dmuchawy, ekspresy do kawy elektryczne, grzałki do wody, grzejniki, imbryki elektryczne, urządzenia do klimatyzacji, instalacje do klimatyzacji do samochodów, koce elektryczne, kolektory słoneczne, kominki domowe, lampy bakteriobójcze do oczyszczania powietrza, lampy do układania włosów, urządzenia do chłodzenia mleka, chłodziarki, zamrażarki, nawilżacze do grzejników co, numery domów świecące, aparatura i urządzenia do oczyszczania powietrza, ogrzewacze elektryczne stóp, poduszki elektryczne, pojemniki chłodnicze, aparatura do chłodzenia powietrza, aparatura do jonizacji powietrza, aparatura do odświeżania powietrza, urządzenia do klimatyzacji powietrza, różna, światła do rowerów, suszarki, talerze podgrzewane, termofory elektryczne, wentylatory, zapalniczki, bojlera, **35** powielanie dokumentów polegające na kserowaniu, doradztwo (specjalistyczne) handlowe i informacje handlowe towarów wymienionych w klasach 7, 8, 9 i 11, **37** instalowanie, konserwacja i naprawy wyposażenia biur, urządzeń klimatyzacyjnych, instalacji dogrzewania, chłodziarek, urządzeń do prasowania, projektorów filmowych, urządzeń przeciwwłamaniowych, alarmów, sprzętu gospodarstwa domowego, gier komputerowych, narzędzi, przyrządów, **39** usługi transportowe, **40** laminowanie, **42** opracowywanie technicznych analiz i badań urządzeń gospodarstwa domowego, ocena jakości artykułów przemysłu gospodarstwa domowego.

(111) **142134** (220) 1997 05 19 (210) 173641

(151) 2003 01 30

(732) roll fix Stajer Jerzy, Warszawa, PL.

(540) (znak przestrzenny)



Kolory znaku: niebieski, czerwony, biały, ciemnoniebieski

(531) 19.3, 26.15, 27.5, 29.1

(510), (511) **16** arkusze, pasy, taśmy samoprzylepne, jednostronnie lub dwustronnie przylepne do celów papierniczych lub do użytku

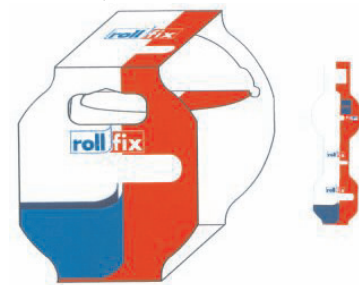
domowego oraz wykroje z nich o kształcie kół, elips, kwadratów, prostokątów, pierścieni, wieloboków nieregularnych, taśmy samoprzylepne do pakowania, folie odblaskowe i fluorescencyjne, samoprzylepne naklejki adresowe, samoprzylepne nalepki, etykiety samoprzylepne, pudełka kartonowe lub papierowe, reprodukcje graficzne, artykuły papiernicze, kleje do użytku domowego lub materiałów papierniczych, **17** taśmy uszczelniające, samoprzylepne arkusze, pasy, taśmy jednostronnie lub dwustronnie przylepne nie do papeterii, użytku medycznego czy domowego oraz wykroje z nich o kształcie kół, elips, kwadratów, prostokątów, pierścieni, wieloboków nieregularnych, arkusze, pasy, taśmy przylepne i samoprzylepne jednostronnie lub dwustronnie przylepne do celów przemysłowych oraz wykroje z nich o kształcie kół, elips, kwadratów, prostokątów, pierścieni, wieloboków nieregularnych, folie odblaskowe i fluorescencyjne, folie przylepne i samoprzylepne jednostronnie lub dwustronnie przylepne zamki błyskawiczne, wielokrotnie rozłączane typu „rzep” w arkuszach, pasach, taśmach oraz ich wykroje o kształtach kół, elips, kwadratów, prostokątów, pierścieni, wieloboków nieregularnych, zamki błyskawiczne, wielokrotnie rozłączane typu „rzep” w arkuszach, pasach, taśmach oraz ich wykroje o kształtach kół, elips, kwadratów, prostokątów, pierścieni, wieloboków nieregularnych, zamki błyskawiczne, wielokrotnie rozłączane typu „rzep” w arkuszach, pasach, taśmach oraz ich wykroje o kształtach kół, elips, kwadratów, prostokątów, pierścieni, wieloboków nieregularnych, zamki błyskawiczne, wielokrotnie rozłączane typu „rzep” w arkuszach, pasach, taśmach oraz ich wykroje o kształtach kół, elips, kwadratów, prostokątów, pierścieni, wieloboków nieregularnych, zamki błyskawiczne, wielokrotnie rozłączane typu „rzep” w arkuszach, pasach, taśmach oraz ich wykroje o kształtach kół, elips, kwadratów, prostokątów, pierścieni, wieloboków nieregularnych, poślizgowe i antypoślizgowe podkładki pod maty, dywaniki, dywany, podłogowe wykładziny.

(111) **142135** (220) 1997 05 19 (210) 173642

(151) 2003 01 30

(732) roll fix Stajer Jerzy, Warszawa, PL.

(540) (znak przestrzenny)



Kolory znaku: niebieski, czerwony, biały, ciemnoniebieski

(531) 19.3, 26.15, 27.5, 29.1

(510), (511) **16** arkusze, pasy, taśmy samoprzylepne, jednostronnie lub dwustronnie przylepne do celów papierniczych lub do użytku domowego oraz wykroje z nich o kształcie kół, elips, kwadratów, prostokątów, pierścieni, wieloboków nieregularnych, taśmy samoprzylepne do pakowania, folie odblaskowe i fluorescencyjne, samoprzylepne naklejki adresowe, samoprzylepne nalepki, etykiety samoprzylepne, pudełka kartonowe lub papierowe, reprodukcje graficzne, artykuły papiernicze, kleje do użytku domowego lub materiałów papierniczych, **17** taśmy uszczelniające, samoprzylepne arkusze, pasy, taśmy jednostronnie lub dwustronnie przylepne nie do papeterii, użytku medycznego czy domowego oraz wykroje z nich o kształcie kół, elips, kwadratów, prostokątów, pierścieni, wieloboków nieregularnych, arkusze, pasy, taśmy przylepne i samoprzylepne jednostronnie lub dwustronnie przylepne do celów przemysłowych oraz wykroje z nich o kształcie kół, elips, kwadratów, prostokątów, pierścieni, wieloboków nieregularnych, folie odblaskowe i fluorescencyjne, folie przylepne i samoprzylepne jednostronnie lub dwustronnie przylepne, **26** samoprzylepne zamki błyskawiczne, wielokrotnie rozłączane typu „rzep” w arkuszach, pasach, taśmach oraz ich wykroje o kształtach kół, elips, kwadratów, prostokątów, pierścieni, wieloboków nieregularnych, zamki błyskawiczne, wielokrotnie rozłączane typu „rzep” w arku-

szach, pasach, taśmach oraz ich wykroje o kształtach kół, elips, kwadratów, prostokątów, pierścieni, wieloboków nieregularnych, samoprzylepne zamki błyskawiczne, wielokrotnie rozłączane typu „rzep grzybkowy” w arkuszach, pasach, taśmach oraz ich wykroje o kształtach kół, elips, kwadratów, prostokątów, pierścieni, wieloboków nieregularnych, zamki błyskawiczne, wielokrotnie rozłączane typu „rzep grzybkowy” w arkuszach, pasach, taśmach oraz ich wykroje o kształtach kół, elips, kwadratów, prostokątów, pierścieni, wieloboków nieregularnych, poślizgowe i antypoślizgowe podkładki pod maty, dywaniki, dywany, podłogowe wykładziny.

(111) **142136** (220) 1997 05 28 (210) 174092
(151) 2003 02 03
(732) „RSX” Spółka Jawna - Kępka Robert, Szymczyk Stanisław, Katowice, PL.

(540) DOM KAWY

(510), (511) **05** żywność dla niemowląt, odżywki witaminizowane dla dzieci, cukier kandyzowany do celów leczniczych, cukierki do celów farmaceutycznych, guma do żucia do celów leczniczych, herbaty z ziół, herbaty lecznicze, mleko w proszku dla dzieci, syropy witaminizowane dla dzieci, **29** ekstrakty mięsne, mięso, drób, ryby, dziczyzna, jaja, mleko, wyroby z mleka, oleje, tłuszcze, chrupki owocowe i ziemniaczane, owoce świeże, owoce konserwowane, owoce konserwowane w alkoholu, owoce smażone, owoce smażone w cukrze, galaretki owocowe, rodzynki, orzechy, migdały, daktyle, grzyby konserwowane, sery, soki warzywne do przyrządzania potraw, warzywa, warzywa gotowane, warzywa konserwowane, warzywa suszone, zioła ogrodowe konserwowane, galaretki, konfitury, konserwy, pikle, sosy do sałat, **30** kawa, herbata, kakao, cukier, cukierki, wyroby cukiernicze, wyroby piekarnicze, ciastka, słodycze, chleb, ryż, mąka, preparaty zbożowe, makarony, płatki kukurydziane, płatki owsiane, płatki zbożowe suszone, przyprawy, drożdże, proszki do pieczenia, tapioka, sago, namiastki kawy, napoje na bazie kawy, kakao lub na bazie czekolady, lody, miód, syropy z melasy, sól, majonez, musztarda, ocet, sosy, **31** cytryny, choinki bożonarodzeniowe, pomarańcze, pożywienie dla zwierząt domowych, warzywa świeże, **32** esencje do produkcji napojów, lemoniady, napoje bezalkoholowe, napoje musujące, napoje z soków owocowych bezalkoholowe, syropy do napojów, napoje warzywne, soki owocowe, wody gazowane, mineralne, sodowe i stołowe, preparaty do przygotowywania napojów.

(111) **142137** (220) 1997 09 12 (210) 177917
(151) 2003 02 04
(732) Medivent Trojanek - Szerement Spółka Jawna, Śrem, PL.
(540) medivet

(510), (511) **5** leki, środki dezynfekcyjne, środki pomocnicze do użytku medycznego, dietetyczne środki medyczne, materiały opatrunkowe, środki grzybobójcze, środki chwastobójcze, **10** artykuły weterynaryjne, specjalistyczne meble do użytku medycznego, higieniczne artykuły gumowe, rękawiczki gumowe, rękawiczki chirurgiczne, sztuczne narządy, oczy, zęby, artykuły ortopedyczne, środki do zszywania ran, temblaki, narzędzia medyczne, aparaty rentgenowskie, ciśnieniomierze lekarskie, **25** odzież i obuwie z tworzyw naturalnych i sztucznych, **31** nasiona, rośliny i naturalne kwiaty, pasza dla zwierząt, słoń, ziemniaki, żywe zwierzęta.

(111) **142138** (220) 1997 12 09 (210) 181091
(151) 2003 01 27
(732) BP Amoco p.l.c., Londyn EC2M 7BA, GB.
(540)



Kolory znaku: czerwony, biały
(531) 27.5, 29.1

(510), (511) **4** gaz w postaci płynnej lub gazowej, **6** pojemniki metalowe na sprężone gazy lub paliwo płynne, rury metalowe, zawory metalowe.

(111) **142139** (220) 1998 04 14 (210) 185864
(151) 2003 02 04
(732) Przedsiębiorstwo Produkcyjno Handlowo Usługowe „SPORTATUT” Sp. z o.o., Dębica, PL.
(540)

**ANABOLIC
AMINO**

(531) 27.5

(510), (511) **29** odżywki wysokobiałkowe i aminokwasy spożywcze przeznaczone dla sportowców i osób obciążonych dużym wysiłkiem fizycznym oraz dla rekonwalescentów.

(111) **142140** (220) 1998 06 05 (210) 187971
(151) 2002 12 17
(732) Targiel Romuald GARP, Tychy, PL.
(540)

GARP

(531) 27.5

(510), (511) **3** ałun po goleniu, antyperspiranty, dezodoranty osobiste, farby do brody, mydła toaletowe, mydła przeciwpotne, pasty do obuwia, pasty do pasków skórzanych do ostrzenia brzytw, pasty do zębów, proszki i płyny do zębów, płyny po goleniu, preparaty do golenia, preparaty do pielęgnacji jamy ustnej, środki do konserwacji skóry, szampony, woda kolońska, woda toaletowa, **9** etui na okulary, okulary, okulary przeciwsłoneczne, oprawki do okularów, **14** biżuteria, bransoletki, bransoletki do zegarków, breloczki, broszki, budziki, buteleczki do oleju z metali szlachetnych, buteleczki z metali szlachetnych, cukiernice z metali szlachetnych, cygarniczki do papierosów z metali szlachetnych, ekspresy do kawy nieelektryczne z metali szlachetnych, etui na cygara z metali szlachetnych, etui na papierosy z metali szlachetnych, figurki z metali szlachetnych, flaszeczki z metali szlachetnych, kasetki na cygara, kubki z metali szlachetnych, kufle z metali szlachetnych, lichtarze z metali szlachetnych, łańcuszki z metali szlachetnych, medale, medaliony jako biżuteria, ozdoby srebrne, papierośnice z metali szlachetnych, pojemniczki na pieprz z metali szlachetnych, popielniczki z metali szlachetnych, popiersia z metali szlachetnych, portmonetki z metali szlachetnych, posagi z metali szlachetnych, puchary z metali szlachetnych, pudełka z metali szlachetnych, spiniki do krawatów, spiniki do mankietów, szpilki do krawatów, szkatułki z metali szlachetnych, tace do użytku domowego z metali szlachetnych, wyroby złotnicze za wyjątkiem sztucców, zapinki do krawatów, zegary, zegarki elektryczne, **16** albumy, artykuły biurowe, artykuły szkolne, papierniczne, bilety, blankiety, chorągiewki i sztandary papierowe, chusteczki papierowe do nosa, etykiety nie z materiału, folie z tworzyw sztucznych do pakowania, fotografie, ramki fotograficzne, urządzenia do oprawiania i naklejania fotografii, czasopisma, gazety, grafiki, grawerunki, litografie, obrazy, reprodukcje graficzne, rysunki, kalendarze, kalkomanie, karton, karty do gry, karty pocztowe i okolicznościowe, katalogi, konfetti, książki, materiały piśmienne, materiały do nauczania, naklejki adresowe, koperty i papier listowy, notesy, okładki na dokumenty, ołówki, papier, plany, podręczniki, pudełka kartonowe lub papierowe, serwetki papierowe, serwety na stół papierowe, taśmy samoprzylepne do celów papierniczych lub do użytku domowego, torby do pakowania z papieru lub tworzyw sztucznych, torebki do gotowania w kuchniach mikrofalowych, tworzywa sztuczne do modelowania, wzory do haftowania, zakładki do książek, zasłony papierowe, zeszyty, **18** aktówki, dyplomatyki, portfele na karty wi-

zytowe, kasetki ze skóry, klasery na karty wizytowe, etui skórzane na klucze, komplety podróżne skórzane, kuferki na przybory toaletowe, kufrы, kufrы podróżne, laski, parasole, pasy skórzane, plecaki, podróżne kosmetyczki, portfele, portmonetki, smycze, teczki skórzane, torby na kółkach, torby na ubranie, torby podróżne, torby turystyczne, walizki, walizy, **25** bielizna, odzież, obuwie, nakrycia głowy, **34** cygara, etui na cygara nie z metali szlachetnych, pudełko na cygara nie z metali szlachetnych, cygaretki, cygarniczki nie z metali szlachetnych, fajki, przybory do czyszczenia fajek, gaz do zapalniczek, gilotynki do cygar, papierosy, etui i pudełko na papierosy nie z metali szlachetnych, papierosnice nie z metali szlachetnych, popielniczki nie z metali szlachetnych, pudełko do zapalek nie z metali szlachetnych, pudełko na tytoń nie z metali szlachetnych, tabaka, tabakierki nie z metali szlachetnych, tytoń, pudełko na tytoń nie z metali szlachetnych, woreczki na tytoń, zapalniczki dla palaczy, zapalki, pudełko na zapalki nie z metali szlachetnych.

(111) **142141** (220) 1998 10 02 (210) 192594
(151) 2002 12 09
(732) Kawalek Marek, Linkiewicz Hanna Rozlewnia Gazu Płynnego „KROTGAZ” S.C, Krotoszyn, PL.
(540)



Kolory znaku: wrzosowy, biały, czerwony
(531) 19.1, 27.5, 29.1
(510), (511) **4** gaz płynny, **6** butle na gaz płynny, **39** dystrybucja gazów płynnych.

(111) **142142** (220) 1998 11 10 (210) 194312
(151) 2002 12 10
(732) Bugajski Zbigniew Firma BUGAJSKI, Słowik, PL.
(540)



(531) 25.7, 26.1, 27.5
(510), (511) **37** usługi konserwacji, naprawy i obsługi samochodów oraz ciągników, usługi budowlane, usługi mycia pojazdów, usługi budowlane i remontowo-budowlane, naprawy blacharskie, dekarские, wykonywanie instalacji grzewczych, wykonywanie instalacji wodociągowo-kanalizacyjnych, konserwacja i modernizacja budynków, malowanie, tapetowanie, układanie glazury i terakoty, sztukatorstwo, usługi izolacyjne w budynkach, usługi w zakresie konstrukcji, montaż rusztowań, murarstwo, nadzór budowlany, ogrzewanie w tym instalowanie i naprawa, przygotowywanie terenów pod budowę, wykonywanie elewacji, wypożyczanie sprzętu budowlanego, usługi instalatorstwa wodnego, elektrycznego i gazowego, naprawa urządzeń gospodarstwa domowego, sprzętu radiowo-telewizyjnego i urządzeń biurowych, serwis gwarancyjny i pogwarancyjny, usługi stolarskie-naprawy, usługi wykonawstwa inwestycyjnego, usługi rozbiórki budowli, wznoszenia obiektów budowlanych, konserwacji, instalacji, montażu i nadzoru, usługi budowy i naprawy rurociągów, wykonywania zabezpieczeń antykorozyjnych drewna i metali w budownictwie, usługi konserwacji i izolacji budowli, usługi w zakresie instalacji budowlanych i budowlanych prac wykończeniowych, **40** usługi poligraficzne, **43** usługi gastronomiczne, usługi hotelarskie.

(111) **142143** (220) 1998 12 30 (210) 196270
(151) 2002 12 17
(732) PEKSAN Spółka z o. o., Sanok, PL.
(540)



Kolory znaku: czerwony, niebieski, biały
(531) 26.4, 27.5, 29.1
(510), (511) **01** chemiczne preparaty do konserwowania artykułów spożywczych w szczególności preparaty do wędzenia mięsa, preparaty do zmiękczenia mięsa do celów przemysłowych, chemiczne półprodukty stosowane do przemysłowego przetwórstwa mięsa, **20** pojemniki do pakowania z tworzyw sztucznych, **40** przetwórstwo tworzyw sztucznych uzyskiwanych z surowców wtórnych.

(111) **142144** (220) 1999 01 21 (210) 196862
(151) 2002 12 17
(732) POR - BUD Spółka z o. o., Warszawa, PL.
(540)



Kolory znaku: niebieski
(531) 27.5, 29.1
(510), (511) **6** materiały budowlane metalowe, **7** sprzęt budowlany: koparki, dźwigi, pompy, młoty pneumatyczne, **19** materiały budowlane niemetalowe, **36** zarządzanie nieruchomościami, pośrednictwo w zakresie obrotu nieruchomościami, leasing, wynajem nieruchomości, **37** usługi budowlane, usługi remontowo-budowlane, wynajem sprzętu budowlanego, **42** usługi projektowe w zakresie budownictwa, usługi konsultacyjne w zakresie budownictwa.

(111) **142145** (220) 1999 01 22 (210) 196915
(151) 2003 02 03
(732) SEMA TRADE TEXTIL Spółka z o.o., Grodzisk Mazowiecki, PL.
(540) YERÇIZEN
(510), (511) **25** obuwie, odzież, odzież dżinsowa, odzieżowe wyroby dziewiarskie.

(111) **142146** (220) 1999 01 22 (210) 196916
(151) 2003 02 03
(732) SEMA TRADE TEXTIL Spółka z o.o., Grodzisk Mazowiecki, PL.
(540) CEKA
(510), (511) **25** obuwie, odzież, odzież dżinsowa, odzieżowe wyroby dziewiarskie.

(111) **142147** (220) 1999 01 22 (210) 196918
(151) 2003 02 03
(732) SEMA TRADE TEXTIL Spółka z o.o., Opypy, PL.
(540) AXIS
(510), (511) **25** obuwie, odzież, odzież dżinsowa, odzieżowe wyroby dziewiarskie.

(111) **142148** (220) 1999 01 22 (210) 196919
(151) 2003 02 03
(732) SEMA TRADE TEXTIL Spółka z o.o., Opypy, PL.
(540) YEDA
(510), (511) **25** obuwie, odzież, odzież dżinsowa, odzieżowe wyroby dziewiarskie.

(111) **142149** (220) 1999 01 25 (210) 196992
 (151) 2003 02 05
 (732) PROWANA Spółka z o.o., Nowy Janków, PL.
 (540) starowiejska
 (510), (511) **29** wyroby wędliniarskie.

(111) **142150** (220) 1999 02 12 (210) 197753
 (151) 2003 02 04
 (732) Biuro Techniczno-Handlowe AMED Abramczyk Andrzej, Raszyn k/Warszawy, PL.
 (540)



Kolory znaku: czarny, czerwony

(531) 27.5, 29.1

(510), (511) **10** sprzęt medyczny, weterynaryjny, **11** instalacje i stacje uzdatniania wody, **37** naprawy sprzętu medycznego, weterynaryjnego i laboratoryjnego, naprawy instalacji i stacji uzdatniania wody, **42** projektowanie techniczno-technologiczne w zakresie budownictwa szpitalnego i ogólnego, doradztwo w zakresie budownictwa szpitalnego i ogólnego, aranżacja wnętrz szpitalnych i laboratoryjnych.

(111) **142151** (220) 1996 08 09 (210) 163074
 (151) 2003 02 05
 (732) Barczak Piotr, Barczak Marta Przedsiębiorstwo Handlowe „ROYAL-EXPORT-IMPORT”, Warszawa, PL.
 (540) SINCERE

(510), (511) **29** mięso, ryby, drób, dziczyzna, fruti - owoce morza, ekstrakty mięsne, konserwowane, suszone i gotowane owoce i warzywa, galaretki, dżemy, kompoty, jaja, mleko, produkty mleczne, olej, tłuszcze jadalne, mleko kokosowe.

(111) **142152** (220) 1999 03 01 (210) 198510
 (151) 2002 12 16
 (732) Wydawnictwo MURATOR Spółka z o.o., Warszawa, PL.
 (540) dom według muratora

(510), (511) **16** czasopisma, wydawnictwa książkowe, katalogi, publikacje, fotografie, projekty techniczne, **35** usługi w zakresie reklamy, w tym rozpowszechniania materiałów reklamowych, doradztwo specjalistyczne w sprawach działalności gospodarczej, doradztwo w zakresie organizacji i zarządzania podmiotami gospodarczymi, zgrupowania na rzecz osób trzecich różnych towarów, pozwalającego nabywcy wygodnie je oglądać i kupować w sklepie i/lub hurtowni z artykułami budowlanymi i wyposażenia wnętrz, informacji handlowej, analizy kosztów, ekspertyz opłacalności, prognoz ekonomicznych, prowadzenia baz danych, **36** usługi w zakresie agencji nieruchomości, w tym pośrednictwa w handlu nieruchomościami, wynajmu i dzierżawy nieruchomości, administrowania nieruchomościami, wyceny nieruchomości, analiz finansowych, doradztwa finansowego, **37** usługi w zakresie budownictwa, nadzoru budowlanego, remontów i renowacji, uzbrajania terenu, **41** usługi w zakresie produkcji filmów, programów telewizyjnych, usług szkoleniowych z zakresu budownictwa i architektury wnętrz, organizowania konkursów z zakresu budownictwa i architektury wnętrz, **42** usługi w zakresie architektury i dekoracji wnętrz, usług prawnych oraz projektowych i doradztwa technicznego z zakresu budownictwa i architektury wnętrz, ekspertyz inżynierskich z zakresu budownictwa.

(111) **142153** (220) 1999 02 26 (210) 198519
 (151) 2002 12 16
 (732) Lamer-Zarawska Eliza, Oszmiański Jan, Stawiany Paweł, Krzemińska-Stawiany Marzena, Gwardys Antoni, Gwardys Paweł BPF S.C., Kurowice, PL.

(540)



Kolory znaku: zielony

(531) 1.15, 5.3, 26.4, 29.1

(510), (511) **2** barwniki spożywcze, barwniki do tłuszczów, **3** kremy, emulsje, płyny, żele, sztyfty, pomadki, szampony, lakiery, maseczki, maści, mleczka, mydła, proszki, olejki, pudry, sole, wazelina, wody: toaletowe, kolońskie, tłuszcze do celów kosmetycznych, ołówki i barwniki dla celów kosmetycznych, farby i esencje kosmetyczne, **5** farmaceutyki, antyseptyki, preparaty do celów: medycznych, farmaceutycznych, weterynaryjnych, wyroby dietetyczne do celów leczniczych, herbicydy, herbaty z ziół do celów leczniczych, herbaty do celów leczniczych, kapsułki, tłuszcze i oleje do celów leczniczych, farmaceutycznych, weterynaryjnych, stomatologiczne środki czyszczące, zioła, artykuły spożywcze dla niemowląt.

(111) **142154** (220) 1999 03 02 (210) 198530
 (151) 2002 12 16
 (732) Borysewicz Jan BORYSEWICZ PRODUCTION, Warszawa, PL.
 (540)



(531) 26.11, 27.5

(510), (511) **9** materialne nośniki dźwięku i obrazu, w tym w szczególności kasety magnetofonowe, płyty kompaktowe, płyty DVD, płyty CD-ROM, mini-disc, kasety wideo itp., **16** książki, plakaty, zdjęcia, kalendarze, czasopisma, **25** odzież, w tym: koszulki (T-shirty), bluzy, nakrycia głowy, **41** produkcja nagrań dźwiękowych, koncertów i widowisk estradowych, organizacja koncertów i pokazów, usługi orkiestr i artystów estradowych wykonujących utwory muzyczne i słowno-muzyczne.

(111) **142155** (220) 1999 03 26 (210) 199767
 (151) 2002 12 17
 (732) „Zeelandia Super Bake” Spółka z o.o., Poznań, PL.
 (540) carlo
 (510), (511) **29** emulsja na bazie olejów roślinnych do powlekania form piekarskich i cukierniczych.

(111) **142156** (220) 1999 03 26 (210) 199768
 (151) 2002 12 17
 (732) „Zeelandia Super Bake” Sp. z o.o., Poznań, PL.
 (540) carlex
 (510), (511) **29** środek służący do smarowania przede wszystkim blach cukierniczych i złożony z olejów roślinnych i wosku.

(111) **142157** (220) 1999 03 26 (210) 199769
 (151) 2002 12 17
 (732) „Zeelandia Super Bake” Sp. z o.o., Poznań, PL.
 (540) carlex tw 400
 (510), (511) **29** środek produkowany z olejów i wosku służący do smarowania piekarskich blach perforowanych.

(111) **142158** (220) 1999 03 26 (210) 199770
 (151) 2002 12 17
 (732) „Zeelandia Super Bake” Sp. z o.o., Poznań, PL.
 (540) carlex 600

(510), (511) **29** środek produkowany na bazie olejów roślinnych i wosku służący do smarowania blach cukierniczych.

(111) **142159** (220) 1999 03 26 (210) 199771
(151) 2002 12 17
(732) „Zeelandia Super Bake” Sp. z o.o., Poznań, PL.
(540) ovam 25
(510), (511) **4** olej roślinny do smarowania dzielarek i kralajnic do pieczywa.

(111) **142160** (220) 1999 03 26 (210) 199773
(151) 2002 12 17
(732) „Zeelandia Super Bake” Sp. z o.o., Poznań, PL.
(540) berliner 2000
(510), (511) **30** mieszanka do produkcji pączków.

(111) **142161** (220) 1999 03 26 (210) 199774
(151) 2002 12 17
(732) „Zeelandia Super Bake” Sp. z o.o., Poznań, PL.
(540) paletta
(510), (511) **29** żele dekoracyjne do powlekania ciast i deserów.

(111) **142162** (220) 1999 03 30 (210) 199830
(151) 2002 12 17
(732) Rodak Jacek Spółka z o. o., Warszawa, PL.
(540)

AMPOLMED

(531) 27.5
(510), (511) **10** urządzenia medyczne takie jak monitory, inkubatory, respiratory, **37** naprawa sprzętu medycznego.

(111) **142163** (220) 1999 03 30 (210) 199843
(151) 2003 01 23
(732) Shipley Company, L.L.C., Marlborough, US.
(540) SHIPLEY RONAL
(510), (511) **01** chemikalia, w tym chemikalia do wytwarzania takich elementów elektronicznych jak płytki drukowane, chemikalia do platerowania oraz materiały na fotomaski, **09** elektryczny i elektroniczny sprzęt, w tym sprzęt do wytwarzania takich elementów elektronicznych jak płytki drukowane, sprzęt do platerowania.

(111) **142164** (220) 1999 04 06 (210) 200104
(151) 2003 01 27
(732) OAO ERA, Tosno 187020, RU.
(540)



(531) 26.3, 26.5, 27.5
(510), (511) **1** kleje do celów przemysłowych, **16** kleje do celów biurowych, dla gospodarstwa domowego i dla modelarzy.

(111) **142165** (220) 1999 04 19 (210) 200653
(151) 2002 10 18
(732) Pelec Sławomir, Pelec Magdalena Agencja Reklamy „Fux” Spółka Cywilna, Zabrze, PL.

(540)



Kolory znaku: szary, granatowy
(531) 3.7, 27.5, 29.1
(510), (511) **35** reklama i działalność informacyjna, doradztwo handlowe, promocja sprzedaży, planowanie kampanii reklamowych, organizacja i projektowanie wystaw handlowych lub reklamowych, marketing, wynajmowanie miejsc na umieszczanie ogłoszeń lub reklam, badanie rynku, dystrybucja materiałów reklamowych, pośrednictwo w usługach i sprzedaży, działalność sportowa zwłaszcza w zakresie sportów walki, **36**, **41**.

(111) **142166** (220) 1999 04 21 (210) 200773
(151) 2002 12 20
(732) Berol Corporation, Freeport, US.
(540)

Eraser.max

(531) 27.5
(510), (511) **16** przyrządy do pisania, rysowania i zaznaczania, atramenty i tusze oraz wkłady i wkładki z atramentem lub tuszem do przyrządów do pisania, rysowania i zaznaczania, wkłady i wkładki do przyrządów do pisania z końcówką kulkową, porowatą i walcowatą, grafity do ołówków, wkłady grafitowe do ołówków, piórniki, futerały i pojemniki na przyrządy do pisania, rysowania i zaznaczania oraz na atramenty i tusze, na wkłady i wkładki z atramentem i tuszem, grafit do ołówków oraz wkłady grafitowe do ołówków, materiały piśmienne, sprzęt biurowy (z wyjątkiem mebli), stalówki i końcówki do przyrządów do pisania, rysowania i zaznaczania, gumki do ścierania, zestawy na biurko, korekcyjne płyny, folie i taśmy do korygowania błędów drukowanych, maszynowych i pisanych, rozcieńczalniki do w/w płynów korekcyjnych, wszystkie w/w zawarte w klasie 16,

(111) **142167** (220) 1999 04 26 (210) 201052
(151) 2003 02 05
(732) Firma Handlowa CARMENT Spółka z o.o., Krosno, PL.
(540)

SIEĆ DELIKATESÓW
EUREKA

Kolory znaku: zielony
(531) 27.5, 29.1
(510), (511) **21** wyroby ceramiczne dla gospodarstwa domowego, pojemniki, talerze, tace papierowe, naczynia szklane, przybory toaletowe, przybory kosmetyczne, przybory kuchenne, przybory gospodarstwa domowego, serwisy stołowe, dozowniki papieru toaletowego i mydła, szczotki, szczoteczki do zębów, **34** tytoń, cygara, fajki, papierosy, zapalniczki, zapałki, przybory dla palaczy, **35** zgrupowanie na rzecz osób trzecich różnych towarów, pozwalające nabywcy wygodnie je oglądać i kupować w sklepie z: artykułami gospodarstwa domowego, środkami do czyszczenia, prania i wybielającymi, wyrobami tytoniowymi.

(111) **142168** (220) 1999 04 26 (210) 201053
(151) 2003 02 05
(732) Firma Handlowa CARMENT Spółka z o.o., Krosno, PL.

(540)



Kolory znaku: zielony

(531) 27.5, 29.1

(510), (511) **29** mięso, mięso konserwowane, kiełbasy, szynka, produkty mleczne, jaja, ryby, potrawy na bazie ryb, ryby konserwowane, oleje jadalne, tłuszcze jadalne, buliony, drób, sałatki owocowe i warzywne, paszety, **30** pieczywo: bułki, chleb, cukier, cukierki, wyroby cukiernicze, ciasta, czekolada, sól, kawa, kakao, herbata, miód, ryż, mąka, kasze spożywcze, makarony, produkty zbożowe, oceł, przyprawy, **35** zgrupowanie na rzecz osób trzecich różnych towarów, pozwalające nabywcy wygodnie je oglądać i kupować w sklepie z artykułami spożywczymi.

(111) **142169** (220) 1999 04 29 (210) 201308

(151) 2002 11 12

(732) Kowalczyk Tadeusz Drukarnia Offsetowa „PRYM”, Mysłowice, PL.

(540)



Kolory znaku: czarny, szary, czerwony

(531) 26.4, 27.5, 29.1

(510), (511) **35** usługi reklamowe, **40** usługi introligatorskie i kartoniarskie.(111) **142170** (220) 1999 05 07 (210) 201584

(151) 2002 12 20

(732) Leszko Bogdan Włodzimierz BEL AQUESTIC, Gdańsk, PL.

(540) ALARM GŁOSOWY - VOICE ALARM

(510), (511) **09** cyfrowy i analogowy sprzęt, urządzenia i instalacje oraz ich części służące do sygnalizacji i alarmowania, **16** ofertowe broszury informacyjne, afisze, druki, foldery, ulotki, instrukcje handlowo-marketingowe i akwizycyjne techniczne tematycznie związane z technikami cyfrowego i analogowego sprzętu, urządzeń i instalacji oraz ich części służących do sygnalizacji i alarmowania, wydruki komputerowe przeznaczone do wykonywania działalności gospodarczej, handlowej, rachunkowej i marketingowej oraz do badania opinii publicznej w wyżej podanej tematyce, **35** agencje reklamowo-marketingowe i agencje wymiany informacji w tym świadczenie usług informacyjnych w drodze poczty elektronicznej, badania rynku i opinii publicznej w wąsko tematycznych zagadnieniach obrotu towarowego i usług specjalistycznych w zakresie elektronicznego przetwarzania danych i technik komputerowych w dziedzinie cyfrowego i analogowego sprzętu, urządzeń i instalacji oraz ich części służących do sygnalizacji i alarmowania, **38** pośrednictwo w przesyłaniu wiadomości i informacji oraz ofert towarowo-usługowych za pośrednictwem elektronicznych środków przekazu w tym zwłaszcza poczty elektronicznej i INTERNET-u w dziedzinie cyfrowego i analogowego sprzętu, urządzeń i instalacji oraz ich części służących do sygnalizacji i alarmowania, **41** organizowanie i prowadzenie specjalistycznych i popularnych kursów, szkoleń, kursokonferencji, stacjonarnych i korespondencyjnych imprez szkoleniowych w zakresie elektronicznego przetwarzania danych i technik komputerowych w dziedzinie cyfrowego i analogowego sprzętu, urządzeń i instalacji oraz ich czę-

ści służących do sygnalizacji i alarmowania, **42** organizowanie i prowadzenie badań technicznych, techniczno-organizacyjnych oraz projektowo-konstrukcyjnych w dziedzinie elektronicznego przetwarzania danych i technik komputerowych w dziedzinie cyfrowego i analogowego sprzętu, urządzeń i instalacji oraz ich części służących do sygnalizacji i alarmowania, opracowywanie ekspertyz inżynierskich i organizatorskich oraz logistycznych w dziedzinie cyfrowego i analogowego sprzętu, urządzeń i instalacji oraz ich części służących do sygnalizacji i alarmowania, sporządzanie technikami elektronicznego przetwarzania danych szkiców, planów i rysunków handlowych, akwizycyjnych, reklamowych, ofertowych i technicznych w dziedzinie cyfrowego i analogowego sprzętu, urządzeń i instalacji oraz ich części służących do sygnalizacji i alarmowania oraz ich weryfikacja pod różnymi aspektami (w tym materiałowymi, technicznymi, finansowo-księgowymi, normotwórczymi, prawno-koncesyjnymi i tym podobnymi), opracowywanie programów komputerowego przetwarzania danych dla potrzeb osób trzecich w dziedzinie cyfrowego i analogowego sprzętu, urządzeń i instalacji oraz ich części służących do sygnalizacji i alarmowania, opracowywanie systemów aplikacji istniejących programów komputerowego przetwarzania danych do potrzeb działalności gospodarczej, usługi w zakresie poszukiwania i dostarczania osobom trzecim informacji specjalistycznych związanych z elektronicznym przetwarzaniem danych i technikami komputerowymi w dziedzinie cyfrowego i analogowego sprzętu, urządzeń i instalacji oraz ich części służących do sygnalizacji i alarmowania zwłaszcza w odległych lub rozproszonych bazach danych komputerowych w tym również i w INTERNET, działalność informacyjno-doradcza w zakresie elektronicznego przetwarzania danych i technik komputerowych w dziedzinie cyfrowego i analogowego sprzętu, urządzeń i instalacji oraz ich części służących do sygnalizacji i alarmowania.

(111) **142171** (220) 1999 05 19 (210) 202062

(151) 2003 01 31

(732) Reemtsma Cigarettenfabriken GmbH, Hamburg, DE.

(540) BOSS

(510), (511) **14** przybory dla palaczy, **34** tytoń, wyroby tytoniowe, papierosy, przybory dla palaczy, zapałki.

(111) **142172** (220) 1999 05 21 (210) 202228

(151) 2003 02 03

(732) Picker International, Inc., Cleveland, US.

(540) PICKER

(510), (511) **10** medyczna, diagnostyczna aparatura do generowania, emitowania, detekcji, analizowania, manipulowania, ograniczania, kształtowania, mierzenia i/lub rejestrowania energii w formie promieniowania X, promieniowania gamma, ultradźwięków, promieniowania o częstotliwości radiowej i innego promieniowania elektromagnetycznego, mianowicie diagnostyczna aparatura promieniowania X, aparatura radiograficzna, aparatura fluoroskopowa, aparatura tomograficzna, aparatura do tomografii komputerowej, aparatura do medycyny nuklearnej, aparatura ultradźwiękowa, aparatura do rezonansu magnetycznego, medyczna aparatura do kalkulacji poziomów energetycznych dla naświetleń promieniami X, kasety do błon, uchwyty kaset do błon, adaptory do kaset (cassette adapters), ekrany wzmacniające, siatki radiograficzne, obudowania siatkowe, nasadki siatkowe i protektory siatkowe, aparatura i oprogramowanie do właściwego postępowania, dostępu i dystrybucji obrazu i informacji dla diagnoz, leczenia, chirurgii i raportów dotyczących pacjentów, mianowicie wspomagane komputerowo systemy do wyświetlania, obsługiwanie, transmitowania, otrzymywania, przechowywania, przeszukiwania, sortowania, analizowania, nabywania, drukowania, manipulowania, formatowania, zabezpieczania, kodowania/dekodowania, kompresji/dekompresji, skanowania, łączenia, kombinacji, porównywania, przetwarzania cyfrowego, kopiowania, archiwizowania i stosowania integracji aparaturowej z sieciami komputerowymi, telekomunikacją i internetem dla właściwego postępowania i dystrybucji obrazu do lokalnych i zdalnych systemów i urządzeń, aparatura medyczna do utrzymywania, obsługiwanie,

magazynowania, kartotekowania, wysyłania i/lub wspomagania w oglądaniu, identyfikowaniu i interpretowaniu diagnostycznych obrazów i błon, mianowicie systemy oglądania błon, iluminatory, punktowe wzmacniacze lampowe, drukarki identyfikacyjne błon, markery błon, koperty i osłony błon, przenośne obudowy, inklinometry, części i akcesoria do takiej aparatury, mianowicie szorstkie wewnątrz pudełka, zestawy dostrajające zawierające niezbędne elementy dostrajające do ustalania końcowej granicy wgłębieniowych iluminatorów, zdalnych przełączników i konsoli kątowych, aparatura i oprogramowanie do procedury obrazowej dla diagnoz, leczenia, chirurgii, biopsji i innych postępowań dotyczących pacjentów do orientowania, lokalizowania/lokowania, kontrolowania, oglądania, uwidaczniania, działania, kalibrowania, śledzenia, identyfikowania, sygnalizowania, oznaczania, detekcji instrumentów, narzędzi i robotów w odniesieniu do obrazowań pacjentów, aktualnych usytuowań pacjentów i innych punktów i podstaw referencyjnych, aparatura do przeczyszczania jelit i podawania baru przy gastrologicznych badaniach wizyjnych, mianowicie tuby do enemy i pierścienie do wlewu baru, urządzenia pozycjonujące do utrzymywania i/lub podpierania, manipulowania i ulokowywania części ciała ludzkiego dla przeprowadzania badań, mechaniczne urządzenia pomiarowe do pomiarów jamy miednicy i innych części ciała, kleszcze, cyrkle i przyrządy do pomiaru grubości lub średnicy, podpórki pod głowę dla pacjentów, nosze, wózki do transportu pacjentów.

(111) **142173** (220) 1999 05 26 (210) 202466
(151) 2003 01 07
(732) Kowalczyk Barbara AMEX INTERNATIONAL, Iwaniska, PL.
(540)



Kolory znaku: złoty, szaro-srebrny i odcienie, czerwony, czarny, biały

(531) 3.7, 5.13, 24.1, 26.1, 27.5, 29.1

(510), (511) **5** żywność i napoje dietetyczne do celów leczniczych, herbaty lecznicze, zioła, wody mineralne do celów leczniczych, preparaty medyczne do odchudzania, **16** gazety, czasopisma, książki, reprodukcje, **29** mięso, buliony, chrupki ziemniaczane, chrupki owocowe i kukurydziane, drób, warzywa i owoce konserwowe, jaja, jogurty, kefir, wędliny, koncentraty spożywcze, konfitury, konserwy mięsne i rybne, oleje jadalne, tłuszcze, owoce morza nieżywe, marmolady, masło, ekstrakty mięsne i rybne, napoje mleczne, nabiał, mleko, sałatki, galaretki z owoców i warzyw, pasztety, przeciera z owoców i warzyw, rodzynki, sery, warzywa i owoce suszone, zupy, zwierzyzna łowna nieżywa, żelatyna, grzyby suszone, **30** aromaty do ciast, budynie, chleb, bułki, ciasta, ciastka, cukier, cukierki, czekolada, przyprawy, guma do żucia, herbata, wyroby zbożowe, kakao, napoje na bazie kakao, kasze, kawa, ketchupy, kukurydza prażona, mąka i wyroby z kukurydzy, lody, majonezy, makarony, mąka, muesli, musztarda, ozdoby do ciast, pizze, płatki kukurydziane i owsiane, praliny, ryż, sago, słodczyce, spaghetti, substytuty kawy, wyroby cukiernicze, sosy, **31** świeże owoce, warzywa i kwiaty, drób żywy, żywe zwierzęta, grzyby świeże, świeże ryby, świeże owoce morza, owoce cytrusowe, pokarm dla zwierząt, przynęty wędkarskie świeże, migdały, **32** wody mineralne, gazowane, napoje bezalkoholowe, syropy, preparaty do przygotowania napojów, napoje owocowe, soki owocowe, piwo, **40** usługi w zakresie przetwórstwa żywności i konserwowania produktów żywnościowych.

(111) **142174** (220) 1999 05 26 (210) 202477
(151) 2002 12 10
(732) LA PLATEFORME POLSKA Spółka z o. o., Warszawa, PL.
(540) PLATFORMA
(510), (511) **01** rozpuszczalniki, silikony, żywice akrylowe w stanie surowym, kleje do płytek ściennych i podłogowych oraz do mocowania płyt izolacyjnych, spoiwa do betonu, **02** preparaty do konserwacji drewna, farby, lakiery, **06** metalowe materiały konstrukcyjne dla budownictwa, pokrycia dachowe, wyroby z aluminium, okucia budowlane metalowe, materiały ślusarskie metalowe, drobnica żelazna, metalowe materiały wykończeniowe, metalowa armatura łazienkowa, **09** elektryczne materiały wykończeniowe dla budownictwa, **11** materiały instalacyjne, sanitarne, grzewcze, **17** pianki montażowe, żywice akrylowe przetworzone, wylewki, fugi, domieszki do betonów, masy i uszczelniacze asfaltowe, **19** niemetalowe materiały konstrukcyjne i instalacyjne dla budownictwa, pokrycia dachowe, stolarka budowlana niemetalowa, wyroby z PCV, terakota, glazura, tynki, gips budowlany, zacierki gipsowe, gips szpachlowy, **25** ubrania robocze, **37** wypożyczanie sprzętu i narzędzi budowlanych, **39** dystrybucja materiałów konstrukcyjnych dla budownictwa, pokryć dachowych, stolarki drewnianej, PCV i aluminiowej, izolacji budowlanej, materiałów wykończeniowych, elektrycznych, instalacyjnych, sanitarnych, grzewczych, armatury, glazury i terakoty, chemii budowlanej, akcesoriów dla budownictwa, narzędzi budowlanych, drobnicy żelaznej, okuć budowlanych, materiałów ślusarskich, ubrań roboczych, transport towarów, **40** obróbka materiałów w tym, przycinanie drewna, metalu, szkła, komputerowe dobieranie kolorów farb, zbiórka gruzu i odpadów, **42** doradztwo techniczne w zakresie budownictwa, kosztorysy dla przedsięwzięć budowlanych.

(111) **142175** (220) 1999 06 02 (210) 202895
(151) 2002 09 24
(732) IWA Spółka z o.o., Białowieża, PL.
(540) iwa
(510), (511) **43** usługi hotelarskie i gastronomiczne, kawiarnie, restauracje, usługi w zakresie turystyki krajowej i zagranicznej.

(111) **142176** (220) 1999 06 02 (210) 202897
(151) 2002 12 09
(732) Kasprzak Tadeusz G. Firma Handlowo-Usługowa „ABONO”, Szczecin, PL.
(540) abono
(510), (511) **35** zgrupowanie na rzecz osób trzecich różnych towarów pozwalające nabywcy wygodnie oglądać i kupować te towary u hurtownika.

(111) **142177** (220) 1999 06 07 (210) 202973
(151) 2003 02 04
(732) Cichy Tadeusz, AVALON BROKERS, Warszawa, PL.
(540) AVALON
(510), (511) **36** usługi, doradztwo, informacje, pośrednictwo w sprawach ubezpieczeniowych, usługi, doradztwo, informacje, pośrednictwo w sprawach finansowych, wycena ubezpieczeń, bankowości, nieruchomości, usługi kredytowe i gwarancyjne, pośrednictwo w transakcjach finansowych.

(111) **142178** (220) 1999 06 15 (210) 203355
(151) 2003 01 07
(732) Springs Industries, Inc., Fort Mill, US.
(540) WAMSUTTA
(510), (511) **24** prześcieradła, poszewki na poduszki, watawane przykrycia na nogi, narzuty, mankiety dekoracyjne na łóżkowe materace i skrzynki ze sprężynami, kapy, draperie, lambrekiny, pokrycia na materace, podkładki i wyściółki materacy, ręczniki kuchenne, ręczniki kąpielowe, pokrycia na pojemniki toaletowe,

pokrycia na pokrywy toaletowe, koce, ściereczki do zmywania, ściereczki do naczyń stołowych, pokrowce na naczynia, luźne pokrowce na meble, kotary na ściany, zasłony na okna, ręczniki, zasłony do kabin natryskowych, okładziny zasłon do kabin natryskowych, maty kąpielowe, tkane, dziane lub nietkane materiały wykonane z naturalnych lub sztucznych włókien lub ich kompozycji używane do wyrobów odzieżowych i ozdobnych, domowych i komercyjnych wyrobów meblowych, prześcieradeł, watowanych pokryć na nogi, poszewek na poduszki, tapicerki i pokryć meblowych lub materiały sprzedawane w sztukach dla celów domowego szycia oraz wszystkie inne towary zawarte w tej klasie.

(111) **142179** (220) 1999 06 16 (210) 203408
(151) 2003 01 31

(732) Baxter Biotech Technology Sarl, Neuchatel, CH.

(540) CLEAR-FLEX

(510), (511) **5** produkty farmaceutyczne, weterynaryjne i sanitarne, substancje dietetyczne do celów leczniczych, żywność dla niemowląt, plastry, materiały opatrunkowe, materiały do plombowania zębów, woski dentystyczne, środki dezynfekcyjne, środki do zwalczania szkodników, fungicydy, herbicydy, **10** aparaty i instrumenty chirurgiczne, medyczne, dentystyczne i weterynaryjne, protezy kończyn, oczu i zębów, artykuły ortopedyczne, materiały do zszywania stosowane w chirurgii.

(111) **142180** (220) 1999 06 15 (210) 203433
(151) 2003 01 06

(732) Konieczny Grzegorz BAKO Agencja Artystyczno-Reklamowa, Poznań, PL.

(540)



Kolory znaku: czerwony, żółty, czarny

(531) 22.1, 27.5, 29.1

(510), (511) **35** działalność reklamowa i marketingowa na rzecz niżej wymienionych działań, **41** organizacja imprez artystycznych i estradowych, impresariat zespołów muzycznych, wokalnych, baletowych i orkiestr, produkcja programów telewizyjnych, radiowych, nagrań muzycznych, organizacja festiwali.

(111) **142181** (220) 1999 06 15 (210) 203440
(151) 2003 01 06

(732) Krajcarz Jacek Firma Usługowo-Handlowa WEST, Bielsko-Biała, PL.

(540)



Kolory znaku: zielony, złoty

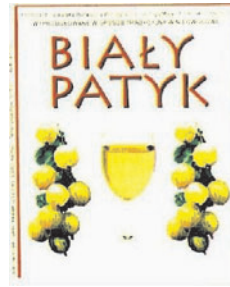
(531) 25.1, 27.5, 29.1

(510), (511) **43** prowadzenie barów szybkiej obsługi, kawiarni, restauracji, organizowanie przyjęć, bankietów.

(111) **142182** (220) 1999 06 18 (210) 203527
(151) 2003 02 05

(732) Suwalska Wytwórnia Win Spółka z o. o., Suwałki, PL.

(540)



Kolory znaku: żółty, czerwony, czarny, zielony

(531) 5.7, 11.3, 27.5, 29.1

(510), (511) **31** owoce cytrusowe, jabłka, gruszki, winogrona, porzeczki, jagody, rabarbar, szyszki chmielowe, **33** likiery, esencje alkoholowe, koktajle, wino, wyciągi z owoców alkoholowe, **43** bary szybkiej obsługi, kawiarnie, restauracje, zaopatrywanie w żywność.

(111) **142183** (220) 1999 06 16 (210) 203558
(151) 2002 12 09

(732) Ahold Polska Sp. z o.o., Kraków, PL.

(540)



Kolory znaku: niebieski i odcienie, granatowy, brązowy, kremowy, biały, zielony

(531) 5.5, 8.1, 27.5, 29.1

(510), (511) **30** kawa, herbata, kakao, namiastki kawy, wyroby zbożowe, mąka, kasza, płatki, płatki kukurydziane, makaron, przetwory młynarskie, pieczywo, cukry i wyroby cukiernicze, ciasta, ciastka, ciasteczka, biszkopty, herbatniki, czekolada, cukierki, słodycze, waffle, lody, koncentraty deserowe, dodatki do ciast, przyprawy, sosy, sosy do sałatek, majonezy, musztarda, ocet, drożdże, pizza.

(111) **142184** (220) 1999 06 17 (210) 203583
(151) 2002 12 09

(732) Miłek Dariusz Firma Handlowa „MIŁEK”, Krzeczyn Wielki, PL.

(540)



Kolory znaku: szary, pomarańczowy

(531) 27.5, 29.1

(510), (511) **18** skóra naturalna i imitacje skóry, wyroby ze skóry lub imitacji skóry nie ujęte w innych klasach, torby, parasolki, **21** przybory kuchenne i gospodarstwa domowego, pojemniki, wyroby szklane, porcelanowe i ceramiczne, **24** tkaniny, dzianiny, narzuty na łóżka i obrusy, tekstylia i wyroby włókiennicze nie ujęte w innych klasach, **25** odzież, obuwie, nakrycia głowy.

(111) **142185** (220) 1999 06 17 (210) 203584
(151) 2002 12 09

(732) Miłek Dariusz Firma Handlowa „MIŁEK”, Krzeczyn Wielki, PL.

(540)



Kolory znaku: szary i odcienie, pomarańczowy

(531) 25.7, 27.5, 29.1

(510), (511) **18** skóra naturalna i imitacje skóry, wyroby ze skóry lub imitacji skóry nie ujęte w innych klasach, torby, parasolki, **21** przybory kuchenne i gospodarstwa domowego, pojemniki, wyroby szklane, porcelanowe i ceramiczne, **24** tkaniny, dzianiny, narzut na łóżka i obrusy, tekstylia i wyroby włókiennicze nie ujęte w innych klasach, **25** odzież, obuwie, nakrycia głowy.

(111) **142186** (220) 1999 06 18 (210) 203613

(151) 2002 12 10

(732) HOOP S.A., Warszawa, PL.

(540)



Kolory znaku: niebieski, biały, granatowy, czerwony, zielony,

żółty, brązowy, różowy, pomarańczowy, czarny

(531) 6.19, 19.3, 25.1, 27.5, 29.1

(510), (511) **32** wody mineralne, wody źródlane.(111) **142187** (220) 1999 06 24 (210) 203760

(151) 2002 11 04

(732) INTELPAK Spółka z o.o., Katowice, PL.

(540)

i-

(531) 27.5

(510), (511) **9** elektroniczne karty z mikroprocesorem, elektroniczne urządzenia stosowane w instalacjach bezgotówkowych systemów płatniczych, w szczególności: urządzenia do pobierania i rozliczania opłat, urządzenia do kontroli przeprowadzonych transakcji, urządzenia do programowania kart elektronicznych, urządzenia odczytujące i zapisujące dane, **35** usługi w zakresie zarządzania zbiorami informatycznymi, **42** usługi w zakresie oprogramowania komputerów.

(111) **142188** (220) 1999 06 24 (210) 203886

(151) 2002 12 12

(732) Zakłady Mięsne „Pamso” SA, Pabianice, PL.

(540) podkomorze

(510), (511) **29** baleron, bekon, boczek, flaki, flaki konserwowane, kielbasy, łój spożywczy, mięso, mięso konserwowane, pasztety z wątróbki, salceson, słonina, smalec, szynka, sosy mięsne, wyroby wędliniarskie, w tym: kaszanka, pasztetowa, połówdwa, zupy mięsne, gulasz, wyroby garnażeryjne z mięsa, **30** pasztety mięsne.

(111) **142189** (220) 1999 06 28 (210) 203956

(151) 2003 01 02

(732) TARMONT Spółka z o.o., Tarczyn, PL.

(540) TARMONT PANEL

(510), (511) **11** urządzenia grzewcze, instalacje sanitarne, aparaty do gotowania, chłodzenia, suszenia, urządzenia wentylacyjne,

urządzenia klimatyzacyjne, **17** materiały i podzespoły dźwiękoszczelne i izolacyjne, folie metalowe i z tworzyw sztucznych - izolacje, tkaniny izolacyjne, z włókna sztucznego, panele izolacyjne, **19** płyty warstwowe, płyty belki niemetalowe, płyty sufitowe, płyty podtynkowe, płyty boczne, płyty dachowe, pokrycia dachów, **27** wykładziny podłogowe izolacyjne, tapety izolacyjne.

(111) **142190** (220) 1999 06 28 (210) 203957

(151) 2003 01 02

(732) TARMONT Spółka z o.o., Tarczyn, PL.

(540) TARMONT WOOL

(510), (511) **11** urządzenia grzewcze, instalacje sanitarne, aparaty do gotowania, chłodzenia, suszenia, urządzenia wentylacyjne, urządzenia klimatyzacyjne, **17** materiały i podzespoły dźwiękoszczelne i izolacyjne, folie metalowe i z tworzyw sztucznych - izolacje, tkaniny izolacyjne, z włókna sztucznego, panele izolacyjne, **19** płyty warstwowe, płyty belki niemetalowe, płyty sufitowe, płyty podtynkowe, płyty boczne, płyty dachowe, pokrycia dachów, **27** wykładziny podłogowe izolacyjne, tapety izolacyjne.

(111) **142191** (220) 1999 06 28 (210) 203958

(151) 2003 01 02

(732) TARMONT Spółka z o.o., Tarczyn, PL.

(540) TARMONT POLUR

(510), (511) **11** urządzenia grzewcze, instalacje sanitarne, aparaty do gotowania, chłodzenia, suszenia, urządzenia wentylacyjne, urządzenia klimatyzacyjne, **17** materiały i podzespoły dźwiękoszczelne i izolacyjne, folie metalowe i z tworzyw sztucznych - izolacje, tkaniny izolacyjne, z włókna sztucznego, panele izolacyjne, **19** płyty warstwowe, płyty belki niemetalowe, płyty sufitowe, płyty podtynkowe, płyty boczne, płyty dachowe, pokrycia dachów, **27** wykładziny podłogowe izolacyjne, tapety izolacyjne.

(111) **142192** (220) 1999 06 28 (210) 204006

(151) 2002 12 16

(732) Toruńskie Piwnice Win VINPOL Spółka z o.o., Toruń, PL.

(540)



Kolory znaku: żółty i odcienie, czarny, złoty, brązowy,

pomarańczowy, zielony, fioletowy, czerwony

(531) 5.3, 5.7, 25.1, 26.1, 26.4, 29.1

(510), (511) **33** wina, napoje alkoholowe.(111) **142193** (220) 1999 06 30 (210) 204031

(151) 2003 01 07

(732) Home Cook International Limited (Illinois corporation), San Francisco, US.

(540)

ROCK RIVER

(531) 27.5

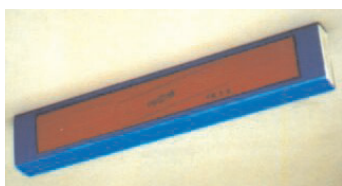
(510), (511) **25** obuwie damskie, męskie i dziecięce, obuwie wyjściowe, obuwie rekreacyjne oraz sportowe.

(111) **142194** (220) 1999 07 02 (210) 204262
 (151) 2002 12 13
 (732) Głównia Szymon PAŁACE POLSKIE, Poznań, PL.
 (540)



(531) 7.3, 27.5
 (510), (511) **41** organizacja wypoczynku w obiektach zabytkowych, **43** organizacja bazy noclegowo-gastronomicznej dla szkoleń, zajęć dydaktycznych.

(111) **142195** (220) 1999 07 05 (210) 204269
 (151) 2002 12 13
 (732) Fabryka Pił i Narzędzi WAPIENICA Spółka Akcyjna, Bielsko-Biała, PL.
 (540)



Kolory znaku: niebieski i odcienie, ceglasty, biały, czarny
 (531) 1.50, 14.70, 26.15, 27.5, 29.1
 (510), (511) **8** narzędzia do obróbki skrawaniem, brzeszczoty pił.

(111) **142196** (220) 1999 07 05 (210) 204357
 (151) 2003 02 03
 (732) Energetyka Ciepła Opolszczyzny S.A., Opole, PL.
 (540)



Kolory znaku: pomarańczowy, granatowy, biały
 (531) 26.1, 26.2, 29.1
 (510), (511) **37** usługi eksploatacyjne, remontowe i konserwacyjne instalacji grzewczych i klimatyzacyjnych, usługi w zakresie eksploatacji urządzeń grzewczych, kotłów, pieców, **39** usługi ogrzewania, produkcji ciepła.

(111) **142197** (220) 1999 07 07 (210) 204365
 (151) 2003 02 03
 (732) Everclean Spółka z o.o., Warszawa, PL.
 (540)



Kolory znaku: czerwony, niebieski, czarny
 (531) 27.5, 29.1
 (510), (511) **37** czyszczenie okien, posadzek, dywanów i innych przedmiotów, renowacja i czyszczenie fasad metodą ciśnieniową, wykonywanie wszelkiego rodzaju prac porządkowych, kładzenie, renowacja i konserwacje posadzek kamiennych i drewnianych oraz wykonywanie wszelkiego rodzaju prac na marmurze.

(111) **142198** (220) 1999 07 07 (210) 204376
 (151) 2002 12 30
 (732) Jeronimo Martins Dystrybucja Spółka z o.o., Poznań, PL.
 (540)



Kolory znaku: pomarańczowo-rdzawy, biały, czarny, brązowy, beżowy
 (531) 7.1, 26.4, 27.5, 29.1
 (510), (511) **30** mąka spożywcza.

(111) **142199** (220) 1999 07 07 (210) 204377
 (151) 2002 12 30
 (732) Jeronimo Martins Dystrybucja Spółka z o.o., Poznań, PL.
 (540)



Kolory znaku: zielony, jasnozielony, biały, czarny, beżowy i odcienie
 (531) 7.1, 26.4, 27.5, 29.1
 (510), (511) **30** mąka spożywcza.

(111) **142200** (220) 1999 07 07 (210) 204378
 (151) 2002 12 30
 (732) Jeronimo Martins Dystrybucja Spółka z o.o., Poznań, PL.
 (540)



Kolory znaku: pomarańczowy, jasnopomarańczowy, biały, czarny, błado-żółty
 (531) 7.1, 26.4, 27.5, 29.1
 (510), (511) **30** mąka spożywcza.

(111) **142201** (220) 1999 07 08 (210) 204425
 (151) 2002 12 02
 (732) Januszko Marek Przedsiębiorstwo Produkcyjno-Handlowo-Usługowe JUNE, Grodzisk Mazowiecki, PL.

(540)



Kolory znaku: ciemno-niebieski z odcieniem fioleto
 (531) 27.1, 27.5, 29.1
 (510), (511) 25 odzież.

(111) 142202 (220) 1999 07 13 (210) 204622
 (151) 2002 12 16
 (732) DIMYAT POLSKA Spółka z o.o., Warszawa, PL.
 (540) (znak przestrzenny)



Kolory znaku: żółty, oliwkowy
 (531) 19.7, 29.1
 (510), (511) 21 butelki, 33 alkohole, wina.

(111) 142203 (220) 1999 07 13 (210) 204651
 (151) 2002 12 16
 (732) Young & Rubicam Inc., Nowy Jork, US.
 (540) BAV

(510), (511) 35 usługi agencji reklamowej, dystrybucja prospektów i próbek, usługi poszukiwań, badań rynku oraz znaków, oznaczeń, przeprowadzanie badań, poszukiwań, analiz, przeglądu, sprawdzania dotyczących nazw firmowych, usługi pomocy, doradztwa: dotyczące prowadzenia przedsiębiorstwa, zarządzania przedsiębiorstwem, usługi pomocy w czynnościach biurowych, usługi polegające na rejestrowaniu, sporządzaniu odpisów, składzie, kompilacji lub systematyzacji pisemnych informacji (komunikatów) oraz rejestrowaniu a także wykorzystaniu lub kompilacji danych matematycznych lub statystycznych.

(111) 142204 (220) 1999 07 13 (210) 204699
 (151) 2003 01 03
 (732) Terravita Holding Establishment - Vaduz, Vaduz, LI.
 (540)



Kolory znaku: czerwony, brązowy i odcienie, zielony, żółty, biały
 (531) 5.7, 8.1, 26.4, 27.5, 29.1
 (510), (511) 30 czekolada z orzechami.

(111) 142205 (220) 1999 07 13 (210) 204712
 (151) 2003 01 03
 (732) Fabryka Wódek „POLMOS ŁAŃCUT” S.A., Łańcut, PL.

(540)



Kolory znaku: srebrny, niebieski, złoty, czarny
 (531) 24.3, 26.4, 27.5, 29.1
 (510), (511) 33 wódki.

(111) 142206 (220) 1999 07 15 (210) 204737
 (151) 2002 12 02
 (732) Laboratorium Frakcjonowania Osocza Spółka z o.o., Mielec, PL.
 (540) ANTYTROMBOL
 (510), (511) 5 leki.

(111) 142207 (220) 1999 07 14 (210) 204744
 (151) 2002 12 03
 (732) „Iwa” Spółka z o.o., Białowieża, PL.
 (540) żubrówka-białowieskie jadło
 (510), (511) 43 przygotowywanie i podawanie posiłków, potraw i napojów w restauracjach, kawiarniach i barach oraz hotelach i motelach.

(111) 142208 (220) 1999 07 14 (210) 204749
 (151) 2002 12 30
 (732) Ziębakowska-Kwiatek Maria Apteka „Pod Złotą Różą”, Zabrze, PL.
 (540)



Kolory znaku: złoty, brązowy, niebieski, granatowy
 (531) 5.5, 11.3, 29.1

(510), (511) 3 ałun, esencje eteryczne, kremy, maści, mleczko do celów kosmetycznych, mydła dezynfekujące, mydła lecznicze, olejki eteryczne, pasty, płyny, proszki do zębów, kosmetyki do opalania, sole kąpielowe, szampony, talk, wata, wazelina, 5 środki antymigrenowe, wata antyseptyczna, wata do celów medycznych, apteczki pierwszej pomocy, balsamy do celów leczniczych, bandaże higieniczne, chinina, chusteczki higieniczne, czopki, eukaliptus, farmaceutyki, gaza opatrunkowa, preparaty do usuwania grzybiczy, guma do żucia do celów medycznych, herbata z ziół, hormony do celów leczniczych, jodyna, kamfora, kleje do protez, kompresy, leki do celów medycznych, maści lecznicze, mleko w proszku dla dzieci, nalewki do celów leczniczych, narkotyki do celów leczniczych, opatrunki, plastry, płyny do przemywania oczu, podpaski higieniczne, środki przeciwbólowe, przyklepce, sulfonamidy, środki czyszczące i nasenne, tran, witaminy, woda utleniona do celów medycznych, zioła lecznicze, żywność dietetyczna do celów leczniczych, 42 badanie i udoskonalanie nowych produktów dla farmacji, badania w dziedzinie kosmetyki, 44 usługi w zakresie prowadzenia apteki - wyrób leków na zlecenie, doradztwo w sprawach farmacji.

(111) **142209** (220) 1999 07 16 (210) 204764
 (151) 2002 12 30
 (732) LUPUS Spółka z o.o., Warszawa, PL.
 (540)



Kolory znaku: czarny, czerwony, szary, biały
 (531) 24.15, 27.5, 29.1

(510), (511) **9** komputery, sprzęt komputerowy, urządzenia do gier komputerowych i telewizyjnych, programy komputerowe i bazy danych, gry komputerowe i telewizyjne, **16** dzienniki, czasopisma, periodyki, prospekty, książki, plakaty, kalendarze, **28** gry komputerowe, urządzenia do gier elektronicznych innych niż telewizyjne, **35** organizacja wystaw, targów i konkursów w celach marketingowych i handlowych, **38** przesyłanie danych, w tym wydawnictw prasowych, przy pomocy terminali komputerowych, internetowych i światłowodowych, prowadzenie serwerów i portali internetowych, **41** publikowanie książek, tekstów innych niż reklamowe, mikro-wydawnictwa, usługi z zakresu fotoreportaży, produkcji filmowej, audiowizualnej, multimedialnej, organizowanie konkursów, konferencji i kongresów, wystaw i targów w celach kulturalnych i edukacyjnych, **42** usługi dotyczące oprogramowania i systemów komputerowych w zakresie projektowania, instalacji, aktualizacji, konserwacji, powielania i wypożyczania, analizy systemów komputerowych, usługi w zakresie podłączania do internetu oraz projektowania, tworzenia i serwisu stron internetowych, zakładanie i utrzymywanie kont internetowych.

(111) **142210** (220) 1999 07 16 (210) 204765
 (151) 2002 12 30
 (732) LUPUS Spółka z o.o., Warszawa, PL.
 (540) LUPUS ENTER MAGAZYN KOMPUTEROWY

(510), (511) **9** komputery, sprzęt komputerowy, urządzenia do gier komputerowych i telewizyjnych, programy komputerowe i bazy danych, gry komputerowe i telewizyjne, **16** dzienniki, czasopisma, periodyki, prospekty, książki, plakaty, kalendarze, **28** gry komputerowe, urządzenia do gier elektronicznych innych niż telewizyjne, **35** usługi agencji reklamowych z wykorzystaniem wszystkich metod słownych, dźwiękowych, audiowizualnych i multimedialnych, organizacja wystaw, targów i konkursów w celach marketingowych i handlowych, pośrednictwo w zawieraniu transakcji handlowych, **38** przesyłanie danych, w tym wydawnictw prasowych, przy pomocy terminali komputerowych, internetowych i światłowodowych, prowadzenie serwerów i portali internetowych, **41** publikowanie książek, tekstów innych niż reklamowe, mikro-wydawnictwa, usługi z zakresu fotoreportaży, produkcji filmowej, audiowizualnej, multimedialnej, organizowanie konkursów, konferencji i kongresów, wystaw i targów w celach kulturalnych i edukacyjnych, **42** usługi dotyczące oprogramowania i systemów komputerowych w zakresie projektowania, instalacji, aktualizacji, konserwacji, powielania i wypożyczania, analizy systemów komputerowych, usługi w zakresie podłączania do internetu oraz projektowania, tworzenia i serwisu stron internetowych, zakładanie i utrzymywanie kont internetowych.

(111) **142211** (220) 1999 07 16 (210) 204767
 (151) 2002 12 30
 (732) LUPUS Spółka z o.o., Warszawa, PL.
 (540) ENTER

(510), (511) **9** komputery, sprzęt komputerowy, urządzenia do gier komputerowych i telewizyjnych, programy komputerowe i bazy danych, gry komputerowe i telewizyjne, **16** dzienniki, czasopisma, periodyki, prospekty, książki, plakaty, kalendarze, **28** gry komputerowe, urządzenia do gier elektronicznych innych niż telewizyjne, **35** organizacja wystaw, targów i konkursów w celach

marketingowych i handlowych, **38** przesyłanie danych, w tym wydawnictw prasowych, przy pomocy terminali komputerowych, internetowych i światłowodowych, prowadzenie serwerów i portali internetowych, **41** publikowanie książek, tekstów innych niż reklamowe, mikro-wydawnictwa, usługi z zakresu fotoreportaży, produkcji filmowej, audiowizualnej, multimedialnej, organizowanie konkursów, konferencji i kongresów, wystaw i targów w celach kulturalnych i edukacyjnych, **42** usługi dotyczące oprogramowania i systemów komputerowych w zakresie projektowania, instalacji, aktualizacji, konserwacji, powielania i wypożyczania, analizy systemów komputerowych, usługi w zakresie podłączania do internetu oraz projektowania, tworzenia i serwisu stron internetowych, zakładanie i utrzymywanie kont internetowych.

(111) **142212** (220) 1999 07 15 (210) 204808
 (151) 2002 12 06
 (732) Dobrzański Piotr Biuro Obsługi Budownictwa ROKITA, Kraków, PL.
 (540)



(531) 24.9, 27.5

(510), (511) **6** metalowe materiały budowlane, konstrukcje metalowe i ich części, rury metalowe, kształtki i złączki rurowe metalowe, zawory, żeliwo kanalizacyjne, okucia, okucia do stolarki, bramy i drzwi metalowe, ościeżnice metalowe, drzwi garażowe, listwy tynkarskie, siatki metalowe, ogrodzenia metalowe, drabiny metalowe, pokrycia dachowe metalowe, rusztowania, szalunki metalowe, wyroby ślusarskie, **11** instalacje sanitarne, grzewcze, klimatyzacyjne i wentylacyjne, regulacyjna i bezpieczeństwa do urządzeń centralnego ogrzewania, gazowych, kanalizacyjnych, wodociagowych, wentylacyjnych, baterie umywalkowe, zlewozmywakowe, wannowe, zawory powietrzne, parowe, kurki gazowe, zawory grzejnikowe zwykłe i termostatyczne, zawory kulowe do wody i gazu, muszle ustępowe, kompakty, bidety, umywalki, pisuary, płuczki ustępowe, kabiny natryskowe, wanny, brodziki, zlewozmywaki, grzejniki centralnego ogrzewania, urządzenia do ogrzewania na paliwa stałe, płynne i gazowe, urządzenia elektryczne do ogrzewania, wymienniki ciepła, urządzenia do suszenia, urządzenia do uzdatniania wody i powietrza, ogrzewacze wody przepływowe gazowe i elektryczne, ogrzewacze wody zbiornikowe (bojlery) gazowe i elektryczne, gazowe kotły jedno - i dwufunkcyjne centralnego ogrzewania, **19** materiały budowlane niemetalowe, galanteria betonowa, w tym ogrodzenia, słupki, płyty, krawężniki, ławki, kwietniki, betonowe elementy prefabrykowane, materiały budowlane z tworzyw sztucznych, ogrodzenia drewniane, stolarka budowlana, cement, wapno, gips, zaprawy budowlane, szkło budowlane, rynny, rury, kształtki i złączki rurowe niemetalowe, przewody kominowe, ceramika ścienna i stropowa, w tym cegły, pustaki, elementy stropowe, szamoty, spoiwa gipsowe, ogrodzenia modułowe, okna drewniane i z tworzyw sztucznych, okna dachowe, skrzydła drzwiowe, ościeżnice, parapety, płyty dekoracyjne, pokrycia dachowe, panele podłogowe, siatki niemetalowe, rusztowania niemetalowe, **37** usługi budowlane, usługi budowlane konstrukcyjne, usługi budowlane instalacyjne, usługi budowlane wykończeniowe, usługi budowlane remontowe, restaurowanie i konserwacja budynków.

(111) **142213** (220) 1999 07 15 (210) 204810
 (151) 2002 12 06
 (732) Bartczak Tadeusz Przedsiębiorstwo Produkcyjno-Handlowo-Usługowe BARTEK, Wodzierady, PL.
 (540) bartczak

(510), (511) **29** bekon, słonina, flaki, flaki konserwowane, kiełbasy, łój spożywczy, mięso, mięso konserwowane, paszety z wątróbki, smalec, szynka, sosy mięsne, wędliniarstwo w tym: kaszanka, pa-

sztetowa, czarne, salcesony, zupy mięsne, gulasze, paszety mięsne, **40** usługi w zakresie przetwórstwa mięsnego, wędzenie żywności.

(111) **142214** (220) 1999 07 15 (210) 204811
(151) 2002 12 06
(732) SANPELLEGRINO POLSKA Zakład Pracy Chronionej Spółka z o.o., Konstancinów Łódzki, PL.
(540)

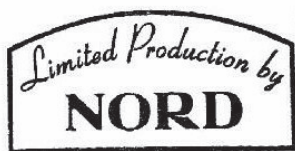


Kolory znaku: czerwony, biały, czarny

(531) 27.5, 29.1

(510), (511) **25** rajstopy, skarpety, pończochy i inne wyroby pończosznicze, bielizna, ubrania, buty.

(111) **142215** (220) 1999 07 16 (210) 204830
(151) 2003 02 05
(732) Meka Kazimierz, Sztrajbel Mieczysław Zakład Obuwia NORD S.C., Słupsk, PL.
(540)



(531) 25.1, 26.5, 27.5

(510), (511) **18** wyroby ze skóry i materiałów skóropodobnych, aktówki, dyplomaty, etui na klucze, ircha, komplety podróżne, kuferki na przybory toaletowe, kufrы podróżne, metki, naszywki ze skóry, pasy i paski skórzane, portfele, portmonetki i plecaki, rzemyki skórzane, sakwy, smycze, strzemiona, sznury skórzane, torby podróżne, torby na narzędzia, torby plażowe, torby turystyczne, torebki, tornistry, torby myśliwskie, torebki do pakowania, koperty, woreczki ze skóry, uprząż, uzdy, walizy, walizki, wędzidła dla zwierząt, worki myśliwskie, wyprawiane skóry, zapięcia do siodła, zapinki skórzane, **25** buty wsuwane, buty sznurowane, buty narciarskie, buty piłkarskie, obuwie sportowe, obuwie plażowe, chodaki, pantofle, półbuty, sandały, wkładki do obuwia, odzież ze skóry i materiałów skóropodobnych, bluzy, bluzki, metki, marynarki, kamizelki, krawaty, kombinezony, kaptury do ubrań, kurtki, kieszenie do odzieży, pasy, paski, płaszcze, spodnice, spodnie, koszule, peleryny, pulowery, rękawice, rękawiczki, spodenki, szelki, **26** blaszki z miki, błyskotki (hafty), błyskotki do ubrań, broszki, cekiny do odzieży, cyfry lub litery do znakowania bielizny, dziurki, pętelki do obuwia, dziurki, pętelki do odzieży, emblematy ozdobne, frędzle, galony, guziki, haczyki do obuwia, haftki, haftki do odzieży, hafty srebrne, hafty złote, kłamry do butów, kłamry do odzieży, kłamry do pasków, kokardy, lamówki do obszywania, lamówki do odzieży, laseta do obszywania, litery do znakowania bielizny, łąty przyklejane na gorąco do reperacji wyrobów włókienniczych, łąty przyklejane na gorąco jako dekoracja artykułów tekstylnych, naramienniki, naramienniki do odzieży, nici złote lub srebrne do haftowania, numery startowe, obręбки sztuczne, ornamenty ozdobne do odzieży, ozdoby do obuwia, sprzączki do obuwia, sprzączki do ubrań, sznurki lamówkowe, sznurowadła, sznurowadła do obuwia, taśmy wykończeniowe, wieszaki do obuwia, wkładki sztywne do kołnierzyków, wkładki sztywne do przypinanych kołnierzyków, wstęgi do dekorowania, zamki błyskawiczne, zamki błyskawiczne do toreb, zapięcia do szelek.

(111) **142216** (220) 1999 07 16 (210) 204845
(151) 2003 02 05
(732) Destylernia POLMOS w Krakowie S.A., Kraków, PL.
(540) AKCENT

(510), (511) **33** wódka, napoje alkoholowe.

(111) **142217** (220) 1999 07 20 (210) 204893
(151) 2003 02 03
(732) LENKO S.A., Bielsko-Biała, PL.
(540)



(531) 26.7, 26.13

(510), (511) **17** tkaniny i taśmy izolacyjne i techniczne między innymi dla potrzeb rolnictwa i górnictwa, **22** szpagaty i sznury oraz worki do transportu i przechowywania materiałów oraz dla potrzeb poczty i banku, **23** przędza, **24** tkaniny dla celów włókienniczych oraz tkaniny techniczne z włókien naturalnych i syntetycznych, **26** taśmy elastyczne i sznurki lamówkowe, **35** zawieranie umów handlowych oraz kojarzenie kontrahentów handlowych, **40** usługa polegająca na impregnowaniu materiałów tekstylnych.

(111) **142218** (220) 1999 07 20 (210) 204894
(151) 2003 02 03
(732) LENKO S.A., Bielsko-Biała, PL.
(540) lenko

(510), (511) **17** tkaniny i taśmy izolacyjne i techniczne między innymi dla potrzeb rolnictwa i górnictwa, **22** szpagaty i sznury oraz worki do transportu i przechowywania materiałów oraz dla potrzeb poczty i banku, **23** przędza, **24** tkaniny dla celów włókienniczych oraz tkaniny techniczne z włókien naturalnych i syntetycznych, **26** taśmy elastyczne i sznurki lamówkowe, **35** zawieranie umów handlowych oraz kojarzenie kontrahentów handlowych, **40** usługa polegająca na impregnowaniu materiałów tekstylnych.

(111) **142219** (220) 1999 07 20 (210) 204904
(151) 2003 02 04
(732) United Feature Syndicate, Inc., Nowy Jork, US.
(540) PEANUTS

(510), (511) **9** kasety video, nagrane kasety video, **16** papier, tektura i wyroby z tych materiałów nie ujęte w innych klasach, druki, materiały piśmienne, **18** torby i akcesoria do toreb, nie ujęte w innych klasach, **28** zabawki, gry, artykuły sportowe i gimnastyczne, sprzęt do gier i dyscyplin sportowych.

(111) **142220** (220) 1999 07 19 (210) 204917
(151) 2003 02 03
(732) SCAN-ANIDA Spółka z o.o., Kraków, PL.
(540) FLO

(510), (511) **3** preparaty kosmetyczne z wyłączeniem mydeł, preparaty do czyszczenia, **5** produkty farmaceutyczne, weterynaryjne, higieniczne.

(111) **142221** (220) 1999 07 19 (210) 204918
(151) 2003 02 03
(732) SCAN-ANIDA Spółka z o.o., Kraków, PL.
(540) FLO DENT

(510), (511) **3** preparaty kosmetyczne z wyłączeniem mydeł, preparaty do czyszczenia, **5** produkty farmaceutyczne, weterynaryjne, higieniczne.

(111) **142222** (220) 1999 07 22 (210) 205133
(151) 2002 12 10
(732) INSTANT POLSKA Spółka z o.o., Warszawa, PL.

(540)



Kolory znaku: biały, niebieski, czerwony
(531) 1.15, 27.5, 29.1

(510), (511) **6** metalowe urządzenia do prac wysokościowych: rusztowania, wieże, pomosty, łączniki, podstawy wież i rusztowań, schody, drabiny, platformy robocze, elementy i akcesoria do wymienionych urządzeń, **7** stacjonarne, ruchome i samobieżne podnośniki i podesty do prac wysokościowych: masztowe, ramieniowe, teleskopowe, nożycowe, z platformami samopoziomującymi, elementy, podzespoły i zespoły oraz akcesoria do wymienionych urządzeń, maszyny budowlane, **37** wynajmowanie maszyn i sprzętu budowlanego, urządzeń do prac wysokościowych, podnośników i podestów do prac wysokościowych, serwis, konserwacja i naprawy maszyn i sprzętu budowlanego, urządzeń do prac wysokościowych, podnośników i podestów do prac wysokościowych.

(111) **142223** (220) 1999 07 23 (210) 205139
(151) 2003 01 29
(732) „YOUNG BUSINESS” Kancelaria Podatkowa, Usługi Biegłego Rewidenta, Szkolenia Lubińska Hanna, Poznań, PL.
(540)



Kolory znaku: niebieski, czarny
(531) 27.5, 29.1

(510), (511) **35** doradztwo podatkowe, doradztwo rachunkowe, doradztwo w zakresie prowadzenia działalności gospodarczej, marketing, prowadzenie ksiąg podatkowych, prowadzenie ksiąg rachunkowych, **41** edukacja w zakresie rachunkowości, organizacja i prowadzenie szkolenia w zakresie rachunkowości.

(111) **142224** (220) 1999 07 23 (210) 205151
(151) 2003 01 27
(732) GLORIA Spółka z o.o., Lublin, PL.
(540)



Kolory znaku: kremowy, bordowy, złoty, czerwony, łososiowy, czarny
(531) 7.1, 27.5, 29.1
(510), (511) **33** napoje alkoholowe - wina.

(111) **142225** (220) 1999 07 26 (210) 205191
(151) 2003 01 17
(732) Mayer & Wonisch GmbH & Co. KG, Arnsberg, DE.
(540)



(531) 27.5

(510), (511) **9** instrumenty i urządzenia pomiarowe: instrumenty do pomiaru długości, przyrządy do mierzenia przebytej drogi, tachometry, odległościomierze, urządzenia do wykrywania celu, poziomice, laserowe instrumenty poziomujące, lasery obrotowe, sprzęt ręczny, instrumenty i urządzenia pomiarowe zawierające źródła światła laserowego oraz elementy optyczne, laserowe przyrządy i urządzenia pomiarowe, optyczne instrumenty wskazujące zawierające lub nie zawierające źródła zintegrowanego światła laserowego.

(111) **142226** (220) 1999 08 03 (210) 205608
(151) 2003 02 03
(732) Zakład Produkcyjno-Handlowy UNIPLAST, Olejniczak Tomasz, Kłobuck, PL.
(540)



Kolory znaku: niebieski cieniowany
(531) 26.13, 27.5, 29.1

(510), (511) **16** opakowania z tworzyw sztucznych, torby z tworzyw sztucznych.

(111) **142227** (220) 1999 08 03 (210) 205551
(151) 2003 01 13
(732) SB Pharmco Puerto Rico Inc., Cidra, PR.
(540) AVANDIA
(510), (511) **44** usługi świadczone on-line dotyczące informacji na temat opieki zdrowotnej.

(111) **142228** (220) 1999 08 04 (210) 205578
(151) 2003 02 03
(732) Przedsiębiorstwo Produkcyjno-Handlowo-Usługowe MACRO s.c. Wierzbicki Jan, Krzywdziński Andrzej, Płock, PL.
(540)



Kolory znaku: czarny, zielony
(531) 25.5, 26.1, 27.5, 29.1

(510), (511) **07** urządzenia dla przetwórstwa spożywczego, **09** zgrzewarki opakowań z tworzyw sztucznych, **30** kawa, herbata, kakao, cukier, ryż, mąka, chleb, wyroby cukiernicze, słodczyce, lody, musztarda, sosy, przyprawy, **40** usługi przetwarzania surowców spożywczych, **43** usługi gastronomiczne.

(111) **142229** (220) 1999 08 03 (210) 205606
(151) 2003 02 03
(732) Przedsiębiorstwo Usług Technicznych KARTEX Ekspert-Import Karwala Jan, Kłobuck, PL.
(540)



Kolory znaku: czerwony, biały, czarny
(531) 26.4, 27.5, 29.1

(510), (511) **6** konstrukcje stalowe, koszyki stalowe, stalowe regały.

(111) **142230** (220) 1999 08 03 (210) 205607
 (151) 2003 02 03
 (732) Przedsiębiorstwo Produkcyjno-Handlowo-Usługowe
 ANNCHEM Wawrzyńczyk Anna, Kłobuck, PL.
 (540)



Kolory znaku: żółty, czerwony, biały, czarny
 (531) 26.13, 27.5, 29.1
 (510), (511) **2** kit szpachlowy, szpachlówka natryskowa.

(111) **142231** (220) 1999 08 03 (210) 205612
 (151) 2003 02 03
 (732) „EMIL” Jurek Czyrkiewicz - Spółka Komandytowa,
 Kokoszkowy, PL.
 (540)



Kolory znaku: czerwony, biały, szary
 (531) 26.4, 27.5, 29.1
 (510), (511) **6** materiały budowlane metalowe: okna, drzwi, futryny do drzwi, ramy do okien, osprzęt do drzwi i okien, fasady, witryny, werandy, konstrukcje metalowe, **19** materiały budowlane niemetalowe: okna i drzwi, futryny do drzwi, ramy do okien, osprzęt do drzwi i okien niemetalowy, witryny, werandy, szkło konstrukcyjne, szkło okienne i witraże, **29** warzywa konserwowane: ogórki, pikle, korniszony z jarzynami w occie, sałatki warzywne, rośliny strączkowe konserwowane, koncentrat pomidorowy, warzywa suszone, **37** montaż konstrukcji metalowych i niemetalowych, konstruowanie pawilonów targowych, sklepów, ogrodów zimowych, usługi budowlano-remontowe, usługi szklarskie.

(111) **142232** (220) 1999 08 05 (210) 205654
 (151) 2003 01 27
 (732) SAECO INTERNATIONAL GROUP S.P.A., Gaggio
 Montano, IT.
 (540)



(531) 26.1, 27.5
 (510), (511) **7** elektryczne urządzenia stosowane w gospodarstwie domowym, a mianowicie młynki do kawy, miksery, wyciskarki do soków, maszyny do mięsa i rozdrabniacze do warzyw, wielofunkcyjne urządzenia stosowane w kuchni, noże elektryczne, elektryczne urządzenia do rozdrabniania owoców, elektryczne urządzenia do sprzątania, elektryczne urządzenia do domowego sporządzania lodów, **9** elektryczne urządzenia stosowane w gospodarstwie domowym, a mianowicie urządzenia do dozowania kawy, żelazka elektryczne, **11** elektryczne ekspresy do kawy, elektryczne filtry do kawy, grile elektryczne, opiekacze, podgrzewacze talerzy, elektryczne urządzenia do smażenia w głębokim tłuszczu, elektryczne rożna, klimatyzatory, części do klimatyzatorów, nawilżacze, elektryczne wentylatory i piece elektryczne.

(111) **142233** (220) 1999 08 06 (210) 205708
 (151) 2003 01 28
 (732) andr Werbung auf Einkaufswagen GmbH, Regensburg, DE.

(540)



Kolory znaku: niebieski, czarny
 (531) 26.4, 27.5, 29.1
 (510), (511) **35** usługi reklamowe.

(111) **142234** (220) 1999 08 06 (210) 205747
 (151) 2003 01 30
 (732) Polska Akademia Reklamy Spółka z o.o., Swarzędz, PL.
 (540) Z POLSKI BLIŻEJ
 (510), (511) **35** usługi reklamowe - organizacja targów i wystaw, **41** nauczanie - kursy edukacyjne, kongresy.

(111) **142235** (220) 1999 08 09 (210) 205796
 (151) 2003 01 13
 (732) Polska Telefonia Cyfrowa Spółka z o.o., Warszawa, PL.
 (540)



Kolory znaku: niebieski, pomarańczowy, biały
 (531) 26.1, 27.5, 29.1
 (510), (511) **9** telefony komórkowe, zestawy głośno mówiące, anteny i baterie do tych telefonów, ładowarki, obudowy kolorowe, zestawy słuchawkowe, karty PCMCIA, obudowy, uchwyty i pokrowce do telefonów komórkowych, karty telefoniczne do automatów, karty telefoniczne do telefonów komórkowych - karty sim, urządzenia do przetwarzania informacji, urządzenia współpracujące z komputerami w zakresie przekazywania dźwięku i obrazu, **37** usługi w zakresie: instalacji, obsługi i napraw systemów przekazywania dźwięku i obrazu w łączności radiofonicznej, telegraficznej, telefonicznej i telexowej w systemie cyfrowym i analogowym, instalacji i naprawy urządzeń telefonii komórkowej, **38** usługi świadczone przez operatora sieci telefonii komórkowej, świadczenie obsługi połączeń abonentów telefonii komórkowej, świadczenie usług przekazywania głosu i obrazu w systemie przekazu fonicznego i cyfrowego, świadczenie usług telexowych i telefaksowych, świadczenie usług w zakresie zbierania i przekazywania informacji, świadczenie usług w zakresie przesyłania informacji tekstowej i obrazowej za pośrednictwem komputerów i sieci informatycznych, przekazywanie danych przy pomocy terminali komputerowych, przesyłanie wiadomości, danych, głosu i obrazu za pomocą przekazu satelitarnego, świadczenie usług przekazywania poczty elektronicznej za pośrednictwem sieci telefonii komórkowej i telefonów komórkowych, udostępnianie połączeń z sieciami informatycznymi, wypożyczanie urządzeń służących do przekazywania głosu, obrazu i danych za pomocą telefonii analogowej, cyfrowej oraz satelitarnej.

(111) **142236** (220) 1999 08 09 (210) 205797
 (151) 2003 01 13
 (732) Polska Telefonia Cyfrowa Spółka z o.o., Warszawa, PL.
 (540) Twój pakiet 1/2
 (510), (511) **09** telefony komórkowe, zestawy głośno mówiące, anteny i baterie do tych telefonów, ładowarki, obudowy kolorowe, zestawy słuchawkowe, karty PCMCIA, obudowy, uchwyty i pokrowce do telefonów komórkowych, karty telefoniczne do automatów, karty telefoniczne do telefonów komórkowych - karty sim, urządzenia do przetwarzania informacji, urządzenia współpracujące z komputerami w zakresie przekazywania dźwięku i obrazu, **37** usługi

w zakresie: instalacji, obsługi i napraw systemów przekazywania dźwięku i obrazu w łączności radiofonicznej, telegraficznej, telefonicznej i telexowej w systemie cyfrowym i analogowym, instalacji i naprawy urządzeń telefonii komórkowej, **38** usługi świadczone przez operatora sieci telefonii komórkowej w zakresie obsługi połączeń abonentów telefonii komórkowej, świadczenie usług przekazywania głosu i obrazu w systemie przekazu fonicznego i cyfrowego, świadczenie usług telexowych i telefaksowych, świadczenie usług w zakresie zbierania i przekazywania informacji, świadczenie usług w zakresie przesyłania informacji tekstowej i obrazowej za pośrednictwem komputerów i sieci informatycznych, przekazywanie danych przy pomocy terminali komputerowych, przesyłanie wiadomości, danych, głosu i obrazu za pomocą przekazu satelitarnego, świadczenie usług przekazywania poczty elektronicznej za pośrednictwem sieci telefonii komórkowej i telefonów komórkowych, udostępnianie połączeń z sieciami informatycznymi, wypożyczanie urządzeń służących do przekazywania głosu, obrazu i danych za pomocą telefonii analogowej, cyfrowej oraz satelitarnej.

(111) **142237** (220) 1999 08 09 (210) 205800
(151) 2003 01 13
(732) Międzynarodowe Targi - Polska Spółka z o.o., Warszawa, PL.
(540)



Kolory znaku: żółty, czarny
(531) 21.3, 27.5, 29.1

(510), (511) **35** organizowanie targów i wystaw o charakterze handlowym, **41** organizowanie nauczania, seminariów.

(111) **142238** (220) 1999 08 11 (210) 205859
(151) 2003 02 04
(732) NP PHARMA Sp. z o.o., Ostrów Maz., PL.
(540) WITAMINOWE BABELKI
(510), (511) **5** produkty farmaceutyczne, preparaty dietetyczne do celów leczniczych, preparaty witaminowe.

(111) **142239** (220) 1999 08 11 (210) 205862
(151) 2003 02 04
(732) CODES, Filipek Jarosław, Warszawa, PL.
(540) ANAGRAM
(510), (511) **35** usługi w zakresie analiz i badania rynku, usługi w zakresie marketingu, reklamy i promocji na rzecz osób trzecich, usługi w zakresie pośrednictwa handlowego polegającego na kojarzeniu kontrahentów handlowych, **42** usługi w zakresie konsultacji i projektowania nazw firm i produktów.

(111) **142240** (220) 1999 08 13 (210) 205979
(151) 2003 02 04
(732) Zakłady Tłuszczowe KRUSZWICA S.A., Kruszwica, PL.
(540)



Kolory znaku: żółty, zielony, czerwony, pomarańczowy, różowy, biały, brązowy
(531) 5.9, 8.1, 11.1, 11.3, 26.4, 27.5, 29.1

(510), (511) **29** margaryny, tłuszcze roślinne.

(111) **142241** (220) 1999 07 30 (210) 205392
(151) 2003 01 31
(732) Instytut Chemii Fizycznej Polskiej Akademii Nauk, Warszawa, PL.
(540) TRYPODOR
(510), (511) **1** dodatki chemiczne do środków owadobójczych, pasożytniczych, bakteriobójczych, grzybobójczych, odstraszających lub wabiących owady, środki chemiczne dla leśnictwa, rolnictwa i ogrodnictwa, feromony, **5** środki owadobójcze, przeciwpasożytnicze, bakteriobójcze, grzybobójcze, odstraszające lub wabiące owady, pestycydy.

(111) **142242** (220) 1999 07 30 (210) 205393
(151) 2003 01 31
(732) Instytut Chemii Fizycznej Polskiej Akademii Nauk, Warszawa, PL.
(540) CHALCODOR
(510), (511) **1** dodatki chemiczne do środków owadobójczych, pasożytniczych, bakteriobójczych, grzybobójczych, odstraszających lub wabiących owady, środki chemiczne dla leśnictwa, rolnictwa i ogrodnictwa, feromony, **5** środki owadobójcze, przeciwpasożytnicze, bakteriobójcze, grzybobójcze, odstraszające lub wabiące owady, pestycydy.

(111) **142243** (220) 1999 08 13 (210) 205984
(151) 2003 02 04
(732) Lubera Jan Przedsiębiorstwo Handlowo-Usługowe PIMAT, Rzeszów, PL.
(540) polichemia
(510), (511) **1** preparaty lub środki do zmiękczenia skóry lub tkanin albo wody, spirytus salicylowy, środki chemiczne do impregnowania skóry, **3** chusteczki nasączone płynami kosmetycznymi, depilatory, dezodoranty do użytku osobistego, farby lub preparaty do układania włosów, kosmetyki, krochmal, mydła, olejki do celów kosmetycznych lub perfumeryjnych, olejki esencjonalne lub eteryczne, pasty lub proszki lub płyny do zębów, płyny lub preparaty do czyszczenia lub do kąpieli lub mycia lub polerowania, płyny lub preparaty do wybielania skóry lub tkanin, płyny po goleniu, preparaty do pielęgnacji paznokci, preparaty do przetykania rur odpływowych, produkty perfumeryjne, środki do pielęgnacji jamy ustnej nie do celów leczniczych, szampony, wata do celów kosmetycznych, wazelina kosmetyczna, woda kolońska, **40** usługi w zakresie: konfekcjonowania lub mieszania artykułów i wyrobów chemicznych lub spożywczych.

(111) **142244** (220) 1999 08 12 (210) 205987
(151) 2003 02 04
(732) Przedsiębiorstwo Produkcyjno-Usługowe BUDOMONT 7 Spółka z o.o., Ruda Śląska, PL.
(540)



Kolory znaku: biały, zielony, czarny
(531) 27.5, 27.7, 29.1

(510), (511) **9** urządzenia, aparaty i przyrządy do transformacji, rejestracji i odtwarzania danych pomiarowych i informatycznych, akumulatory elektryczne, urządzenia alarmowe, anteny, baterie, bezpieczniki, elementy, podzespoły i układy elektryczne, urządzenia do regulacji, dzwonki sygnalizacyjne, kable i przewody elektryczne, światłowody, przedłużacze, ograniczniki elektryczne, obwody drukowane, scalone i elementy elektroniczne, aparaty

i przyrządy do pomiarów elektrycznych i energetycznych, półprzewodniki, prostowniki prądu, pulpity rozdzielcze, regulatory, skrzynki łączkowe, sterowniki, szafy rozdzielcze, tablice połączeń, tablice rozdzielcze, urządzenia do zdalnego sterowania, komputery, urządzenia peryferyjne, urządzenia do podtrzymywania napięcia, akcesoria komputerowe, nośniki danych i oprogramowanie na tych nośnikach, sprzęt audiowizualny, urządzenia transmisyjne i do interkomunikacji, interfejsy, instalacje elektryczne, energetyczne, sygnalizacyjne, telekomunikacyjne, kontrolno-pomiarowe, informatyczne, **37** naprawa, instalacja i konserwacja sieci elektryczno-energetycznych, teletransmisyjnych, telefonicznych i komputerowych, urządzeń elektrycznych, elektronicznych, elektro-mechanicznych, **42** projektowanie sieci, urządzeń i instalacji elektryczno-energetycznych, komputerowych i teletransmisyjnych, projektowanie prac inżynierskich, opinie, ekspertyzy, doradztwo w zakresie sieci i systemów energetyczno-elektronicznych, telefonicznych i informatycznych, projektowanie konstrukcji, urządzeń i systemów informatycznych, elektrycznych, energetycznych, telekomunikacyjnych, elektroniki użytkowej.

(111) **142245** (220) 1999 08 12 (210) 205997
(151) 2003 02 04
(732) Fabryka Kosmetyków Pollena-Ewa S.A., Łódź, PL.
(540) eec

(510), (511) **3** środki kosmetyczne, perfumeryjne i higieniczne do pielęgnacji ciała, rąk, paznokci i włosów w postaci kremów, emulsji, żeli, lotionów, toników i pianek, dezodoranty osobiste, perfumy, wody kolońskie i toaletowe, pianki, żele, kremy do golenia, po goleniu, płyny po goleniu.

(111) **142246** (220) 1999 08 12 (210) 205998
(151) 2003 02 04
(732) Fabryka Kosmetyków Pollena-Ewa S.A., Łódź, PL.
(540) Ewa-energetic

(510), (511) **3** środki kosmetyczne, perfumeryjne i higieniczne do pielęgnacji ciała, rąk, paznokci i włosów w postaci kremów, emulsji, żeli, lotionów, toników i pianek, dezodoranty osobiste, perfumy, wody kolońskie i toaletowe, pianki, żele, kremy do golenia, po goleniu, płyny po goleniu.

(111) **142247** (220) 1999 08 12 (210) 205999
(151) 2003 02 04
(732) Fabryka Kosmetyków Pollena-Ewa S.A., Łódź, PL.
(540) Adagio

(510), (511) **3** środki kosmetyczne, perfumeryjne i higieniczne do pielęgnacji ciała, rąk, paznokci i włosów w postaci kremów, emulsji, żeli, lotionów, toników i pianek, dezodoranty osobiste, perfumy, wody kolońskie i toaletowe, pianki, żele, kremy do golenia, po goleniu, płyny po goleniu.

(111) **142248** (220) 1999 08 16 (210) 206167
(151) 2003 01 30
(732) Przedsiębiorstwo Produkcyjno-Handlowo-Usługowe RODPOL S.C. Kuczma Robert, Kuczma Mirosław, Krasne 986, PL.
(540)



Kolory znaku: granatowy, czerwony

(531) 26.1, 27.5, 29.1

(510), (511) **20** meble, meble pokojowe, meble kuchenne, meble do sypialni, meble dziecięce i młodzieżowe, meble biurowe, meble szkolne, meble metalowe, fotele, gabloty, kanapy, kołyski, komody, kredensy, krzesła, kwietniki, leżaki, lustra, ławy, łóżka, palety

transportowe niemetalowe, półki, półki meblowe, skrzynie, sofy, stoły, szafki, szuflady, taborety, toaletki.

(111) **142249** (220) 1999 08 18 (210) 206178
(151) 2003 01 30
(732) P.P.H.U. OAZA S.C. Sotkiewicz Wiesław, Pik Andrzej, Raszyn, PL.
(540)



Kolory znaku: czerwony, biały

(531) 26.4, 27.5, 29.1

(510), (511) **32** wody gazowane, lemoniady, syropy do lemoniad, woda mineralna, napoje, syropy do napojów, napoje izotoniczne, soki owocowe, woda (napój), woda sodowa.

(111) **142250** (220) 1999 08 18 (210) 206185
(151) 2003 02 04
(732) YKK CORPORATION, Tokio, JP.
(540)

TAPECRAFT

(531) 27.5

(510), (511) **22** taśmy polipropylenowe i poliestrowe, takie jak pasy parciane stosowane w produkcji bagażu, akcesoriów żeglarskich i służących bezpieczeństwu oraz akcesoriów z dziedziny mody a także akcesoriów sportowych i tym podobnych, taśmy niemetalowe do owijania lub wiązania, pasy niemetalowe do przenoszenia ładunków, taśmy do drabinek lub taśmy do żaluzji weneckich, **24** tkaniny, tkaniny z włókien mieszanych, mianowicie tkaniny z włókien chemicznych, elastyczne tkaniny mieszane, tkaniny mieszane z włókien nieorganicznych, tkaniny o wąskiej szerokości, mianowicie tkaniny na szelki, tkaniny na pasy, tkane materiały elastyczne, **26** wstążki (wyroby pasmanteryjne), wstążki elastyczne, oploty, zamki błyskawiczne, guziki, sprzączki (akcesoria odzieżowe).

(111) **142251** (220) 1999 08 18 (210) 206187
(151) 2003 02 04
(732) Baker & McKenzie (Illinois partnership), Chicago, US.
(540)

ONE WORLD. ONE FIRM.

(531) 27.5

(510), (511) **16** publikacje drukowane, **41** prowadzenie kursów edukacyjnych, seminariów, warsztatów naukowych, **42** usługi prawne.

(111) **142252** (220) 1999 08 18 (210) 206188
(151) 2003 02 04
(732) Baker & McKenzie (Illinois partnership), Chicago, US.
(540)

ONE WORLD. ONE FIRM. CONNECTED.

(531) 27.5

(510), (511) **16** publikacje drukowane, **41** prowadzenie kursów edukacyjnych, seminariów, warsztatów naukowych, **42** usługi prawne.

(111) **142253** (220) 1999 08 17 (210) 206191
 (151) 2003 02 10
 (732) GOLDMAN Spółka Cywilna Klauz Kamil, Klauz Sebastian,
 Tczew, PL.
 (540)



Kolory znaku: biały, purpurowy (czerwony)
 (531) 27.5, 29.1

(510), (511) **16** papier, karton i wyroby z tych materiałów, czasopi-
 sma, prasa, druki, prospekty, broszury, plakaty, fotografie, wy-
 dawnictwa informacyjne i naukowe, książki, **35** usługi związane
 z reklamą, promocją i marketingiem świadczone na rzecz osób trze-
 cich, edycja tekstów reklamowych, publikacja ogłoszeń i tekstów
 reklamowo-promocyjnych, uaktualnianie materiałów reklamowych
 i ogłoszeń informacyjnych, usługi związane z organizowaniem tar-
 gów, pokazów i wystaw handlowych i reklamowych, **41** usługi wy-
 dawnicze, nauczania i informacji, publikowanie tekstów innych niż
 reklamowo-promocyjnych, publikowanie książek, usługi w zakresie
 organizowania i obsługi imprez.

(111) **142254** (220) 1999 08 17 (210) 206195
 (151) 2003 02 04
 (732) OFICYNA Jarosław Jerzy Dąbrowski, Szczecin, PL.
 (540)



(531) 27.5

(510), (511) **16** stemple do adresów, afisze, albumy, almanachy,
 bilety, blankiety, broszury, opakowania do butelek z kartonu lub
 papieru, chorągiewki papierowe, czasopiśma, okładki na doku-
 menty, druki, etykiety, formularze, gazety, kalendarze, katalogi,
 komiksy, koperty, konfetti, książki, papier listowy, matryce, na-
 klejki adresowe, notesy, periodyki, prospekty, publikacje, zeszyty,
35 usługi reklamowe prowadzone na rzecz osób trzecich, kolumny
 reklamowe w prasie, rozpowszechnianie materiałów reklamo-
 wych, **40** usługi poligraficzne, skład komputerowy.

(111) **142255** (220) 1999 08 17 (210) 206196
 (151) 2003 02 04
 (732) MASPEX Wadowice Spółka z o.o., Wadowice, PL.
 (540)



(531) 2.3, 5.7, 24.1, 26.4, 27.5

(510), (511) **29** przetwory z warzyw i owoców, dżemy, powidła,
 marmolady, galaretki owocowe, **30** nadzienia cukiernicze, miody,
32 napoje owocowe, soki owocowe, soki warzywne, nektary, syro-
 py, preparaty do przygotowywania napojów, napoje bezalkoholo-
 we, wody mineralne i gazowane, piwo, **33** napoje alkoholowe,
 wino, koktaile winne, nalewki koktailowe, aperitify, wermuty,
 miody pitne, wódki, koktaile, spirytus.

(111) **142256** (220) 1999 08 17 (210) 206197
 (151) 2003 02 04
 (732) MASPEX Wadowice Spółka z o.o., Wadowice, PL.
 (540)



(531) 2.3, 5.7, 24.1, 26.4, 27.5

(510), (511) **29** przetwory z warzyw i owoców, dżemy, powidła,
 marmolady, galaretki owocowe, **30** nadzienia cukiernicze, miody,
32 napoje owocowe, soki owocowe, soki warzywne, nektary, syro-
 py, preparaty do przygotowywania napojów, napoje bezalkoholo-
 we, wody mineralne i gazowane, piwo, **33** napoje alkoholowe,
 wino, koktaile winne, nalewki koktailowe, aperitify, wermuty,
 miody pitne, wódki, koktaile, spirytus.

(111) **142257** (220) 1999 08 17 (210) 206198
 (151) 2003 02 04
 (732) MASPEX Wadowice Spółka z o.o., Wadowice, PL.
 (540)



(531) 2.3, 5.7, 24.1, 26.4, 27.5

(510), (511) **29** przetwory z warzyw i owoców, dżemy, powidła,
 marmolady, galaretki owocowe, **30** nadzienia cukiernicze, miody,
32 napoje owocowe, soki owocowe, soki warzywne, nektary, syro-
 py, preparaty do przygotowywania napojów, napoje bezalkoholo-
 we, wody mineralne i gazowane, piwo, **33** napoje alkoholowe,
 wino, koktaile winne, nalewki koktailowe, aperitify, wermuty,
 miody pitne, wódki, koktaile, spirytus.

(111) **142258** (220) 1999 08 17 (210) 206199
 (151) 2003 02 04
 (732) MASPEX Wadowice Spółka z o.o., Wadowice, PL.
 (540)



(531) 2.3, 5.7, 24.1, 26.4, 27.5

(510), (511) **29** przetwory z warzyw i owoców, dżemy, powidła, marmolady, galaretki owocowe, **30** nadzienia cukiernicze, miody, **32** napoje owocowe, soki owocowe, soki warzywne, nektary, syropy, preparaty do przygotowywania napojów, napoje bezalkoholowe, wody mineralne i gazowane, piwo, **33** napoje alkoholowe, wino, koktaile winne, nalewki koktailowe, aperitify, wermuty, miody pitne, wódki, koktaile, spirytus.

(111) **142259** (220) 1999 08 19 (210) 206235
(151) 2003 02 04
(732) Limco, Inc. (Delaware corporation), Wilmington, US.
(540) LIMITED TOO

(510), (511) **03** środki wybielające i substancje stosowane w praniu, środki czyszczące, polerujące, ścierające i szorujące, mydła, środki perfumeryjne, olejki eteryczne, kosmetyki, płyny do pielęgnacji włosów, środki do czyszczenia zębów.

(111) **142260** (220) 1999 08 18 (210) 206237
(151) 2003 02 05
(732) Firma Cukiernicza „Solidarność-rok założenia 1952” Spółka z o.o., Lublin, PL.
(540)

ZAKRĘCONE...

(531) 26.4, 27.5
(510), (511) **30** wyroby cukiernicze, wyroby czekoladowe, słodczyce.

(111) **142261** (220) 1999 08 18 (210) 206240
(151) 2003 02 05
(732) Firma Cukiernicza „SOLIDARNOŚĆ -rok założenia 1952” Spółka z o.o., Lublin, PL.
(540)



Kolory znaku: złoty, brąz, pomarańczowy, żółty, biały
(531) 26.3, 26.4, 26.11, 27.5, 29.1
(510), (511) **30** wyroby cukiernicze, wyroby czekoladowe, słodczyce.

(111) **142262** (220) 1999 08 18 (210) 206241
(151) 2003 02 05
(732) Firma Cukiernicza „SOLIDARNOŚĆ-rok założenia 1952” Spółka z o.o., Lublin, PL.
(540)

ZAKRĘCONE...

(531) 26.4, 27.5
(510), (511) **30** wyroby cukiernicze, wyroby czekoladowe, słodczyce.

(111) **142263** (220) 1999 08 18 (210) 206242
(151) 2003 02 05
(732) Firma Cukiernicza „SOLIDARNOŚĆ-rok założenia 1952” Spółka z o.o., Lublin, PL.

(540)



Kolory znaku: złoty, brąz, pomarańczowy, żółty, biały, srebrny
(531) 5.7, 24.1, 25.1, 26.3, 26.4, 26.11, 27.5, 29.1
(510), (511) **30** wyroby cukiernicze, wyroby czekoladowe, słodczyce.

(111) **142264** (220) 1999 08 26 (210) 206551
(151) 2003 01 09
(732) Biuro Handlu Zagranicznego TAGRA-MATRIX Spółka z o.o., Poznań, PL.

(540) tagra-matrix
(510), (511) **1** materiały budowlane pochodzenia chemicznego: impregnaty do betonu, chemiczne dodatki uszlachetniczące do betonu, posypki utwardzające do betonu, włókna polipropylenowe jako środek przeciwskurczowy do betonu, **7** maszyny do prac inżyniersko-budowlanych: zacieraczki do betonu, kombajny do betonowania, maszyny do wykonywania betonowych posadzek przemysłowych, piły do cięcia betonu i dylatacji, **35** usługi w zakresie reklamy: opracowywanie graficzne reklam, produkcja reklam, przygotowywanie reklam do druku.

(111) **142265** (220) 1999 08 31 (210) 206679
(151) 2003 02 10
(732) Hankook Tire Co., Ltd., Seoul, KR.
(540) VENTUS
(510), (511) **12** opony, dętki do pojazdów.

(111) **142266** (220) 1999 09 01 (210) 206724
(151) 2003 02 05
(732) Pharmacia & Upjohn S.A., Luksemburg, LU.
(540)



(531) 3.1, 26.13
(510), (511) **5** środki farmaceutyczne do celów weterynaryjnych.

(111) **142267** (220) 1999 08 31 (210) 206729
(151) 2003 02 05
(732) P.P.H.U. KLIMAS Klimas Krzysztof, Klimas Waldemar, Czastary, PL.

(540) sexto senso
(510), (511) **25** ubrania, bielizna, wyroby dziewiarskie i pończoznicze.

(111) **142268** (220) 1999 08 31 (210) 206731
(151) 2003 02 05
(732) Zakłady Drzewne TiS Antoni Szwed Spółka Jawna, Kobiór, PL.

(540)



Kolory znaku: biały, niebieski

(531) 26.7, 27.5, 29.1

(510), (511) **19** okna drewniane, drzwi drewniane, futryny drewniane, ościeżnice drewniane, progi drewniane, schody drewniane, płytki parkietowe drewniane na podłogi, deski podłogowe, listwy drewniane, boazerie drewniane, drewno do celów budowlanych, krokwie dachowe, łąty drewniane, elementy więźby dachowej, **37** montaż stolarki okiennej, drzwiowej, montaż drewnianej więźby dachowej, **40** usługi stolarskie i ciesielskie z drewna, usługi tartaczne.

(111) **142269** (220) 1999 09 10 (210) 207064

(151) 2003 02 03

(732) Przedsiębiorstwo Przemysłu Spirytusowego POLMOS, Warszawa, PL.

(540) (znak przestrzenny)



Kolory znaku: biały, czerwony, niebieski, popielaty

(531) 3.9, 19.7, 25.1, 27.5, 29.1

(510), (511) **33** napoje alkoholowe.(111) **142270** (220) 1999 09 10 (210) 207083

(151) 2003 02 03

(732) TORA-OPTIC Marczak Tomasz, Lublin, PL.

(540) RICCARDO

(510), (511) **9** okulary, oprawki do okularów, okulary różnych typów.(111) **142271** (220) 1998 12 23 (210) 196054

(151) 2003 01 06

(732) „ANGAZ” Spółka z o.o. j.v., Brzezie, PL.

(540)



Kolory znaku: żółty, czerwony, niebieski

(531) 26.11, 27.5, 29.1

(510), (511) **35** zgrupowanie na rzecz osób trzecich butli gazowych pozwalające nabywcy wygodnie je oglądać i kupować u hurtownika.

(111) **142272** (220) 1999 09 10 (210) 207086

(151) 2003 02 03

(732) Shuman Plastics, Inc., Depew, US.

(540)



(531) 1.1, 27.5

(510), (511) **1** produkty chemiczne stosowane w przemyśle, mieszanki czyszczące do czyszczenia wyłaczarek, wtryskarek i urządzeń do przerobu tworzyw sztucznych stosowanych w obróbce termoplastycznej i produkcji.

(111) **142273** (220) 1999 09 10 (210) 207091

(151) 2003 02 04

(732) Colgate-Palmolive Company (a Delaware corporation), New York, US.

(540) COLGATE NATURALS

(510), (511) **3** pasta do zębów i płyn do płukania jamy ustnej.(111) **142274** (220) 1999 09 09 (210) 207096

(151) 2003 02 03

(732) Przedsiębiorstwo Produkcyjno-Handlowe BERYL Spółka z o.o., Warszawa, PL.

(540) tyco

(510), (511) **10** sprzęt medyczny, termometry, termometry elektroniczne, aparaty do mierzenia ciśnienia, sprzęt medyczny do jednokrotnego użytku: nasadki głowic termometrów, strzykawki, igły, zestawy do przetoczeń, zestawy drenażowe, zestawy do żywienia, rurki intubacyjne, cewki, cewniki, worki na mocz, pojemniki na odpady medyczne, kaniule, dreny, łączniki, kanki, systemy ssące, zestawy do pobierania krwi, pompy do celów medycznych, błony medyczne.

(111) **142275** (220) 1999 09 09 (210) 207111

(151) 2003 02 05

(732) Polskie Media AMERCOM Spółka z o.o., Poznań, PL.

(540)



Kolory znaku: niebieski, czerwony, zielony, biały, żółty

(531) 5.5, 27.5, 29.1

(510), (511) **16** czasopisma.(111) **142276** (220) 1999 09 09 (210) 207112

(151) 2003 02 05

(732) Centrum Przetwórstwa Rybnego KALMAR Łuczak Ryszard, Lotyń, PL.

(540)



Kolory znaku: żółty, granatowy

(531) 26.4, 27.5, 29.1

(510), (511) **29** przetwory rybne, w tym: filety rybne, kotlety rybne, rolmopsy, ryby wędzone, ryby mrożone, **31** ryby żywe.

(111) **142277** (220) 1999 09 09 (210) 207116

(151) 2003 02 05

(732) Zakład Usług Dezynfekcji, Dezynsekcji i Deratyzacji INSERAT Lisewski Leonard, Tychy, PL.

(540) higiena pest serwis

(510), (511) **5** produkty sanitarne, środki odkażające, środki do zwalczania szkodników, fungicydy, pestycydy, herbicydy, preparaty przeciw pasożytom, **44** usługi polegające na dezynfekcji, dezynsekcji, deratyzacji, dezodoryzacji i desykcji.

(111) **142278** (220) 1999 09 09 (210) 207117
(151) 2003 02 05
(732) Zakład Usług Dezynfekcji, Dezynsekcji i Deratyzacji INSERAT Lisewski Leonard, Tychy, PL.
(540)



Kolory znaku: biały, ciemnoniebieski

(531) 26.1, 27.1, 27.5, 29.1

(510), (511) **5** produkty sanitarne, środki odkażające, środki do zwalczania szkodników, fungicydy, pestycydy, herbicydy, preparaty przeciw pasożytom, **44** usługi polegające na dezynfekcji, dezynsekcji, deratyzacji, dezodoryzacji i desykcji.

(111) **142279** (220) 1999 09 13 (210) 207136
(151) 2003 02 10
(732) WITTCHEN Spółka z o.o., Łomianki, PL.
(540) da vinci

(510), (511) **18** aktówki, dyplomaty, etui na klucze, kagańce, obroże dla zwierząt, pasy skórzane, portfele, portmonetki, portmonetki nie z metali szlachetnych, uprząż, obroże dla psów, pudełka za skóry lub tektury szewskiej, pudła skórzane na kapelusze, rączki do parasoli, rączki do walizek, rączki do lasek, rzemienie, sakwy myśliwskie, siodła do jazdy konnej, smycze, strzemiona, sznury skórzane, torby myśliwskie, torby na kółkach, torby skórzane na narzędzia, torebki, tornistry szkolne, walizki.

(111) **142280** (220) 1999 09 13 (210) 207137
(151) 2003 02 10
(732) WITTCHEN Spółka z o.o., Łomianki, PL.
(540)

Da Vinci

(531) 27.5

(510), (511) **18** aktówki, dyplomaty, etui na klucze, kagańce, obroże dla zwierząt, pasy skórzane, portfele, portmonetki, portmonetki nie z metali szlachetnych, uprząż, obroże dla psów, pudełka za skóry lub tektury szewskiej, pudła skórzane na kapelusze, rączki do parasoli, rączki do walizek, rączki do lasek, rzemienie, sakwy myśliwskie, siodła do jazdy konnej, smycze, strzemiona, sznury skórzane, torby myśliwskie, torby na kółkach, torby skórzane na narzędzia, torebki, tornistry szkolne, walizki.

(111) **142281** (220) 1999 09 13 (210) 207142
(151) 2003 02 05
(732) Prywatne Przedsiębiorstwo Handlowe MOSKA Moska Krzysztof, Dąbrowa Górnicza, PL.
(540) prymus

(510), (511) **1** kleje do: bandaży chirurgicznych, celów przemysłowych, naprawy stłuczonych przedmiotów, obuwia, płytek ceramicznych, rozlepiania afiszów, tapet, kleje kauczukowe, preparaty do klejenia lub gruntowania, środki zabezpieczające przed

wilgocią w budownictwie (z wyjątkiem farb), **16** aparaty ręczne do etykietowania, kleje do papieru, pędzle, wałki do malowania ścian.

(111) **142282** (220) 1999 09 13 (210) 207153
(151) 2003 02 05
(732) „Hasco-Lek” Przedsiębiorstwo Produkcji Farmaceutycznej Han Stanisław, Wrocław, PL.
(540)



Kolory znaku: niebieski, zielony

(531) 26.4, 27.5, 29.1

(510), (511) **5** produkty farmaceutyczne.

(111) **142283** (220) 1999 09 13 (210) 207155
(151) 2003 02 05
(732) „Hasco-Lek” Przedsiębiorstwo Produkcji Farmaceutycznej Han Stanisław, Wrocław, PL.
(540)



Kolory znaku: biały, zielony i odcienie

(531) 26.4, 27.5, 29.1

(510), (511) **5** produkty farmaceutyczne.

(111) **142284** (220) 1999 09 13 (210) 207164
(151) 2003 02 03
(732) AFC Enterprises, Inc., Atlanta, US.
(540)



(531) 7.2, 9.1, 27.5

(510), (511) **29** drób, kurczaki, **43** usługi restauracyjne.

(111) **142285** (220) 1999 09 13 (210) 207166
(151) 2003 02 03
(732) GIRAUD SA, Vitry-sur-Seine, FR.
(540) GIRAUD LOGISTIQUE

(510), (511) **39** usługi w zakresie transportu i składowania towarów, usługi w zakresie zarządzania składowaniem, magazynowaniem i dystrybucją (dostarczaniem) produktów, usługi w zakresie pakowania i konfekcjonowania produktów, usługi w zakresie wynajmu pojazdów przemysłowych.

(111) **142286** (220) 1999 09 13 (210) 207167
(151) 2003 02 03
(732) GIRAUD SA, Vitry-sur-Seine, FR.
(540) GIRAUD

(510), (511) **39** usługi w zakresie transportu i składowania towarów, usługi w zakresie zarządzania składowaniem, magazynowa-

niem i dystrybucją (dostarczaniem) produktów, usługi w zakresie pakowania i konfekcjonowania produktów, usługi w zakresie wynajmu pojazdów przemysłowych.

(111) **142287** (220) 1999 09 13 (210) 207169
(151) 2003 02 03
(732) Samsung Electronics Co., Ltd., Suwon-city, KR.
(540)

WINGO

(531) 27.5
(510), (511) **09** przenośne odtwarzacze kaset magnetofonowych oraz sprzęt audio.

(111) **142288** (220) 1999 09 13 (210) 207171
(151) 2003 02 03
(732) Pfizer Inc. (a Delaware corporation), New York, US.
(540)



Kolory znaku: zielony, granatowy, biały
(531) 4.5, 9.1, 26.13, 27.5, 29.1
(510), (511) **5** preparaty i substancje farmaceutyczne i weterynaryjne.

(111) **142289** (220) 1999 09 13 (210) 207172
(151) 2003 02 03
(732) Promat GmbH, Ratingen, DE.
(540) PROMALIGHT

(510), (511) **17** materiały termoizolacyjne, materiały izolacyjne, materiały do izolacji cieplnej wysokotemperaturowej, płyty izolacyjne mikroporowate na bazie szkła borokrzemianowego i pirogenicznego kwasu krzemowego, płyty izolacyjne laminowane aluminium, płyty izolacyjne składające się z mikroporowatego rdzenia izolacyjnego, cienkiego papieru i folii.

(111) **142290** (220) 1999 09 14 (210) 207183
(151) 2003 02 03
(732) CHIPITA POLAND Spółka z o.o., Warszawa, PL.
(540)



(531) 25.1, 26.4, 27.5, 27.7
(510), (511) **30** wyroby piekarnicze, pieczywo cukiernicze.

(111) **142291** (220) 1996 10 23 (210) 165756
(151) 2003 02 11
(732) Rzymsko Katolicki Kościół Rektoralny, Sanktuarium Matki Bożej Przyczyny Naszej Radości „Maria Śnieżna” na Górze Iglicznej, Bystrzyca Kłodzka, PL.

(540)



Kolory znaku: złoty, niebieski, czerwony, różowy, perłowy, brązowy
(531) 2.7, 9.3, 24.9, 29.1

(510), (511) **06** dzieła sztuki i wyroby artystyczne z metali nieszlachetnych, **14** dzieła sztuki i wyroby artystyczne z metali szlachetnych, **16** książki i czasopisma, materiały do nauczania, publikacje drukowane, reprodukcje graficzne, prospekty, katalogi, albumy, afisze, fotografie, grafiki, ryciny, pieczęcie, koperty i papier listowy, kartki pocztowe, śpiewniki, różańce, **41** usługi w zakresie: produkcji filmów, montażu programów radiowych i telewizyjnych, edukacji, nauczania, organizowania imprez o charakterze religijnym, **43** usługi hotelarskie i gastronomiczne.

(111) **142292** (220) 1997 06 30 (210) 175412
(151) 2003 02 11

(732) Kopalnia Węgla Brunatnego „Bełchatów” w Rogowcu, Piotrków Trybunalski, PL.

(540) EKO-CALCIUM

(510), (511) **01** półprodukty i produkty chemiczne do celów ogrodniczych i leśnych, nawozy, preparaty wzmacniające glebę.

(111) **142293** (220) 1997 07 15 (210) 175946
(151) 2003 02 10

(732) EXPOM Spółka z o.o., Krośniewice, PL.

(540)



Kolory znaku: , czerwony
(531) 14.1, 14.7, 27.5, 29.1

(510), (511) **6** wyroby stalowe w tym: kształtowniki, rury, wyroby śrubowe, **7** maszyny rolnicze w tym: agregaty do upraw przedsięwziętych, wały cambridge, brony ławkowe, wały ławkowe, urządzenia do załadunku i transportu bel słomy, skrzynie ładunkowe oraz części do maszyn rolniczych, **40** usługi w zakresie prac spawalniczo-słusarskich i obróbki skrawaniem.

(111) **142294** (220) 1998 02 05 (210) 183177
(151) 2003 02 10

(732) PABIA S. A., Pabianice, PL.

(540)

Pabia
SPÓŁKA AKCYJNA

(531) 27.5

(510), (511) **25** okrycia i ubiory z tkanin damskie i męskie: płaszcze, prochowce, pelisy, kurtki, żakiety, kostiumy, spódnice, spodnie, kamizelki, marynarki, garnitury.

(111) **142295** (220) 1999 09 14 (210) 207189
 (151) 2003 02 03
 (732) NDN Daniluk Zbigniew, Warszawa, PL.
 (540)



Kolory znaku: czarny, czerwony

(531) 27.5, 29.1

(510), (511) **09** elektroniczna aparatura kontrolno-pomiarowa, przyrządy pomiarowe.

(111) **142296** (220) 1999 09 13 (210) 207202
 (151) 2003 02 03
 (732) Częstochowskie Zakłady Przemysłu Zapalczanego S.A.,
 Częstochowa, PL.
 (540)



Kolory znaku: czarny, żółty, zielony

(531) 3.1, 26.4, 27.5, 29.1

(510), (511) **34** zapalki.

(111) **142297** (220) 1999 09 13 (210) 207203
 (151) 2003 02 03
 (732) Częstochowskie Zakłady Przemysłu Zapalczanego S.A.,
 Częstochowa, PL.
 (540)



Kolory znaku: czarny, biały, żółty

(531) 3.1, 26.4, 27.5, 29.1

(510), (511) **34** zapalki.

(111) **142298** (220) 1999 09 15 (210) 207227
 (151) 2003 02 04
 (732) Samsung Electronics Co., Ltd., Kyungki-do 442-742, KR.
 (540)

mymy

(531) 27.5

(510), (511) **09** przenośne odtwarzacze kaset magnetofonowych oraz sprzęt audio.

(111) **142299** (220) 1999 09 16 (210) 207284
 (151) 2003 02 05
 (732) LAMA Spółka jawna Jełowicki, Ignaczak, Warszawa, PL.
 (540) LAMA

(510), (511) **25** bielizna męska i chłopięca, w szczególności slipy, szorty, spodnie kąpielowe, kalesony, koszule, podkoszulki, bluzy, kostiumy gimnastyczne, piżamy, bielizna damska i dziewczę-

ca, w szczególności figi, majtki, reformy, halki, koszulki, płaszcze kąpielowe, kostiumy kąpielowe, kostiumy sportowe, szorty, spodnie, komplety, biustonosze, piżamy, bielizna dziecięca, w szczególności majtki, koszulki, komplety, śpiochy, kaftaniki, piżamy.

(111) **142300** (220) 1999 09 23 (210) 207563
 (151) 2003 02 10
 (732) Altenburger Destillerie & Liqueurfabrik GmbH, Altenburg/
 Thuringen, DE.
 (540) KATARZYNA IMPERATORKA
 (510), (511) **33** napoje alkoholowe z wyjątkiem piwa.

(111) **142301** (220) 1999 07 08 (210) 204444
 (151) 2002 12 02
 (732) Diageo North America, Inc., Stamford, US.
 (540)



(531) 24.9, 25.1, 27.5

(510), (511) **33** napoje alkoholowe, wina, wódki i likiery.

(111) **142302** (220) 1999 07 08 (210) 204445
 (151) 2002 12 02
 (732) Diageo North America, Inc., Stamford, US.
 (540)



(531) 19.7, 24.9, 25.1, 27.5

(510), (511) **33** napoje alkoholowe, wina, wódki i likiery.

(111) **142303** (220) 1999 07 08 (210) 204446
 (151) 2002 12 02
 (732) Diageo North America, Inc., Stamford, US.
 (540)



(531) 24.9

(510), (511) **33** napoje alkoholowe, wina, wódki i likiery.

(111) **142304** (220) 1999 07 08 (210) 204447
 (151) 2002 12 02
 (732) Diageo North America, Inc., Stamford, US.

(540)



Kolory znaku: czerwony, złoty, biały

(531) 24.1, 24.9, 25.1, 27.5, 29.1

(510), (511) **33** napoje alkoholowe, wina, wódki i likiery.(111) **142305**

(220) 1999 07 08

(210) 204448

(151) 2002 12 02

(732) Diageo North America, Inc., Stamford, US.

(540)



Kolory znaku: czerwony, złoty, biały

(531) 19.7, 24.1, 27.5, 29.1

(510), (511) **33** napoje alkoholowe, wina, wódki i likiery.(111) **142306**

(220) 1998 03 24

(210) 184930

(151) 2003 02 11

(732) International Business Machines Corporation, Armonk, US.

(540) e-business

(510), (511) **09** komputery, sprzęt komputerowy do komercyjnej interakcji w globalnej sieci komputerowej, adaptory do komputerów, podzespoły i urządzenia peryferyjne do komputerów, pamięci komputerowe, interfejsy do komputerów, urządzenia przetwarzania danych, drukarki, układy scalone, obwody drukowane, dyski magnetyczne, napędy dysków, płyty kompaktowe, taśmy magnetyczne, magnetofony, maszyny liczące, kalkulatory kieszonkowe, kasy rejestrujące, telefaksy, gry wideo, ekrany wideo, magnetowidy, taśmy wideo, programy komputerowe, dokumentacje i instrukcje w formie podręczników zarejestrowane na nośnikach nadających się do przetwarzania mechanicznego i dotyczące komputerów lub programów komputerowych, sprzęt komputerowy, **16** instrukcje i materiały dydaktyczne, dokumentacje i publikacje dotyczące komputerów lub programów komputerowych, podręczniki, publikacje drukowane, książki, czasopisma, periodyki, gazety, druki, druki dotyczące sprzętu komputerowego i oprogramowania do komercyjnej interakcji w globalnej sieci komputerowej, **35** reklama, zarządzanie i doradztwo w zarządzaniu przedsiębiorstwami, informacje biznesowe, dystrybucja prospektów, dystrybucja próbek, aranżowania prenumerat na gazety, księgowość, reprodukcja dokumentów, zarządzanie przetwarzaniem danych, organizacja wystaw dla celów komercyjnych lub reklamowych, **38** telekomunikacja, komunikowanie się poprzez terminale komputerowe, poczta elektroniczna, agencje prasowe i informacyjne, wspomaganie komputerowo transmisja danych,

komunikowanie się za pośrednictwem sieci komputerowych, **41** oświata, rozrywka, szkolenia, konferencje, seminaria, wystawy, produkowanie programów radiowych i telewizyjnych, działalność sportowa i kulturalna, wydawanie książek i czasopism, produkowanie przedstawień i filmów, organizowanie i prowadzenie konferencji, sympozjów i kongresów, prowadzenie wystaw o charakterze kulturalnym lub oświatowym, rezerwowanie miejsc na przedstawienia, **42** programowanie komputerowe, aktualizowanie oprogramowań komputerowych, projektowanie oprogramowań komputerowych, konserwacja sprzętu i oprogramowań komputerowych, leasing czasu dostępu do serwerów komputerowych baz danych, studiowanie przedsięwzięć technicznych w zakresie sprzętu i oprogramowań komputerowych, wynajem sprzętu i oprogramowań komputerowych, usługi zapewniania dostępu do użytkowania komputerów dla celów zarządzania biznesem, usługi prawne, badania naukowe i przemysłowe, usługi reporterskie, usługi dotyczące rejestrowania na taśmach wideo, organizowanie wystaw, usługi z zakresu komercyjnej interakcji w globalnej sieci komputerowej.

(111) **142307**

(220) 1998 10 22

(210) 193298

(151) 2003 02 10

(732) Zakłady Przemysłu Tłuszczowego w Warszawie S.A., Warszawa, PL.

(540)



Kolory znaku: złoty, żółto-brązowy, czerwony, zielony, błękitny, złoty

(531) 5.1, 5.5, 27.5, 29.1

(510), (511) **29** margaryna.(111) **142308**

(220) 1999 01 22

(210) 196921

(151) 2003 02 10

(732) SEMA TRADE TEXTIL Spółka z o.o., Grodzisk Mazowiecki, PL.

(540) DYNAK

(510), (511) **25** obuwie, odzież, odzież dżinsowa, odzieżowe wyroby dziewiarskie.(111) **142309**

(220) 1999 01 27

(210) 197104

(151) 2003 02 10

(732) Jan Kopytek, Witold Pawelski Spółka Jawna „FERAX-IRIL” Zakład Pracy Chronionej, Zduńska Wola, PL.

(540)



Kolory znaku: biały, czarny, złoty

(531) 3.1, 27.5, 29.1

(510), (511) **25** rajstopy, pończochy, skarpety, bielizna.(111) **142310**

(220) 1999 02 08

(210) 197720

(151) 2003 02 10

(732) Przedsiębiorstwo Usługowo-Produkcyjno-Handlowe, „NIWA”
J.J. Niwa Spółka Jawna, Dębica, PL.

(540)

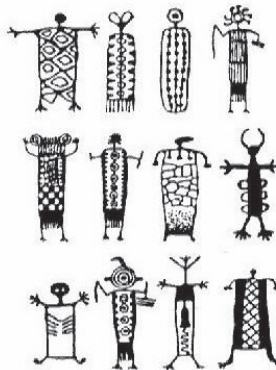


Kolory znaku: jasnoniebieski, czarny, czerwony, niebieski, biały
(531) 14.7, 27.5, 29.1

(510), (511) **37** wykonywanie instalacji hydraulicznych obejmujące: zakładanie instalacji urządzeń hydraulicznych i sanitarnych, zakładanie przewodów i urządzeń grzewczych, wentylacyjnych, klimatyzacyjnych i chłodniczych, zakładanie instalacji urządzeń gazowych.

(111) **142311** (220) 1999 03 01 (210) 198565
(151) 2003 02 10

(732) Prasa Poznańska Spółka z o.o., Poznań, PL.
(540)



(531) 4.5

(510), (511) **16** afisze, albumy, broszury, czasopisma, fotografie, gazety, grafiki, kalendarze, książki, mapy, prospekty, torby do pakowania z papieru lub tworzyw sztucznych, kartki okolicznościowe, **35** usługi reklamowe, usługi w zakresie badania opinii, usługi w zakresie badania rynku, usługi w zakresie badania w dziedzinie działalności gospodarczej, usługi w zakresie informacji handlowej, usługi w zakresie informacji o działalności gospodarczej, usługi w zakresie wynajmowania miejsca dla umieszczenia ogłoszeń, usługi w zakresie organizowania wystaw handlowych, **39** usługi w zakresie dystrybucji gazet, **40** usługi w zakresie drukowania, **41** usługi w zakresie publikowania tekstów innych niż teksty reklamowe, usługi w zakresie rozrywki: organizowanie festynów i zabaw.

(111) **142312** (220) 1999 03 08 (210) 198927
(151) 2003 02 11

(732) VBW CLIMA ENGINEERING Spółka z o.o., Gdynia, PL.
(540)



Kolory znaku: zielony i odcienie, granatowy, pomarańczowy
(531) 1.15, 27.5, 29.1

(510), (511) **11** aparaty i urządzenia grzewcze, wentylacyjne, klimatyzacyjne i chłodnicze w tym: centrale klimatyzacyjne kompaktowe, sekcyjne, dachowe, nawiewno-wyciągowe z układami odzysku ciepła i wymiennikami glikolowymi, krzyżowymi lub obrotowymi, aparaty grzewczo-wentylacyjne, układy automatyki kontrolno-pomiarowej, kompaktowe układy zasilająco-regulacyjne czynnika grzewczego, **37** montaż instalacji wentylacyjnych, montaż urządzeń wentylacyjnych, klimatyzacyjnych i grzewczo-wentylacyjnych, montaż automatyki z tego zakresu, nadzór, rozruch i regulacja instalacji, naprawa urządzeń, **42** usługi projektowo-konstrukcyjne z zakresu urządzeń wentylacyjnych, klimatyzacyjnych i grzewczo-wentylacyjnych, ekspertyzy, opinie, pomiary instalacji i urządzeń z zakresu wydajności, temperatury i wilgotności powietrza, mocy wentylatora i poziomu mocy akustycznej.

(111) **142313** (220) 1999 03 17 (210) 199324
(151) 2003 02 11

(732) Firma Prywatna GREG, Czerny Marian, Gliwice, PL.
(540)



Kolory znaku: czerwony, biały, niebieski
(531) 18.7, 26.5, 27.5, 29.1

(510), (511) **35** reprodukcja i powielanie dokumentów, **39** usługi turystyczne, **40** usługi poligraficzne, intrologatorskie, druk offsetowy, **41** edycja tekstów, **43** usługi hotelarskie i gastronomiczne.

(111) **142314** (220) 1999 04 22 (210) 200803
(151) 2003 02 11

(732) Hurtownia Materiałów Budowlanych BUDMAT Więcek Bogdan, Rogozino, PL.
(540)



Kolory znaku: ciemnoniebieski, czerwony, żółty, niebieski, szary, biały

(531) 10.3, 27.5, 29.1

(510), (511) **06** metale nieszlachetne i ich stopy, metalowe materiały budowlane w tym blachodachówki.

(111) **142315** (220) 1999 04 26 (210) 200964
(151) 2003 02 11

(732) Greenfarm Spółka z o.o., Olsztynek, PL.
(540)



Kolory znaku: biały, zielony, czarny, brązowy
(531) 3.7, 27.5, 29.1

(510), (511) **29** mięso, przetwory mięsne i wędliniarskie, **31** ziarna
zboż przeznaczone do żywienia zwierząt.

(111) **142316** (220) 1999 05 31 (210) 202775
(151) 2003 02 11
(732) RENE Urban Renata, Łódź, PL.
(540)



(531) 27.5
(510), (511) **25** odzież, bielizna osobista, **40** usługi krawieckie.

(111) **142317** (220) 1999 06 01 (210) 202885
(151) 2003 02 13
(732) Zakłady Chemiczne LUBOŃ Spółka z o.o., Luboń, PL.
(540) FUNGIT B
(510), (511) **02** środki impregnujące.

(111) **142318** (220) 1999 06 11 (210) 203179
(151) 2003 02 10
(732) Suzuki Motor Corporation, Shizuoka-Pref., JP.
(540) DR-Z
(510), (511) **12** pojazdy, urządzenia do poruszania się na lądzie,
w powietrzu i na wodzie, części i wyposażenie do nich.

(111) **142319** (220) 1999 07 05 (210) 204346
(151) 2003 02 11
(732) Zakłady Tytoniowe w Lublinie Spółka Akcyjna, Lublin, PL.
(540) red-hot
(510), (511) **34** artykuły dla palących: cygara, cygaretki, fajki
i przybory do ich czyszczenia, papierosy, popielniczki, tytoń, za-
palniczki i zapalaki, cygarniczki.

(111) **142320** (220) 1999 07 12 (210) 204543
(151) 2003 02 11
(732) Mazowiecka Wytwórnia Wódek i Drożdży „Polmos” Spółka
Akcyjna, Płochocin, PL.
(540) „Mazowiecka Gorzka”
(510), (511) **33** wyroby spirytusowe.

(111) **142321** (220) 1999 07 12 (210) 204544
(151) 2003 02 11
(732) Firma „DRYL”, Sadurski Dariusz, Kraków, PL.
(540) DRYL
(510), (511) **35** pozyskiwanie informacji o działalności gospodar-
czej, **36** usługi w zakresie agencji ściągającej wierzycelności i należ-
ności.

(111) **142322** (220) 1999 07 12 (210) 204586
(151) 2003 02 13
(732) The Procter & Gamble Company, Cincinnati, US.
(540) TIDE
(510), (511) **03** środki wybielające i inne substancje do prania, śro-
dki czyszczące, polerujące, szorujące i ścierne, mydła.

(111) **142323** (220) 1999 07 16 (210) 204840
(151) 2003 02 10
(732) Przedsiębiorstwo Przemysłu Spirytusowego POLMOS,
Warszawa, PL.

(540)



(531) 27.5
(510), (511) **33** napoje alkoholowe.

(111) **142324** (220) 1999 07 20 (210) 204989
(151) 2003 02 12
(732) Fabryka Wódek POLMOS ŁAŃCUT SA, Łańcut, PL.
(540) glory
(510), (511) **33** alkohol miętowy, anyżówka, aperitify, arak, bran-
dy, dżin, ekstrakty i esencje alkoholowe, gruszczenik, jabłecznik,
koktajle, likiery, miód pitny, napoje alkoholowe (z wyjątkiem
piwa), napoje alkoholowe gorzkie, napoje alkoholowe z owocami,
napoje alkoholowe destylowane, palinki, rum, whisky, wódka,
wyciągi alkoholowe z owoców, wiśniówki.

(111) **142325** (220) 1999 07 22 (210) 205024
(151) 2003 02 11
(732) Metsec Plc, Oldbury, GB.
(540)



(510), (511) **06** metale nieszlachetne i ich stopy, budowlane i kon-
strukcyjne materiały metalowe, drobne wyroby metalowe, paski
metalowe, metalowe elementy budowlane oraz metalowe ramy sto-
sowane w budownictwie, ramy bramowe (portalowe), płatwie, pod-
pory metalowe, stojaki metalowe, części i akcesoria do powyższych.

(111) **142326** (220) 1999 07 30 (210) 205427
(151) 2003 02 10
(732) Fundacja Haliny Sroczyńskiej, Opatówek, PL.
(540)



(531) 2.9, 26.1
(510), (511) **36** organizowanie funduszy na cele dobroczynne po-
przez pozyskiwanie środków finansowych i rzeczowych od praco-
dawców.

(111) **142327** (220) 1999 08 04 (210) 205590
(151) 2003 02 10
(732) B & Q plc, Chandlers Ford, GB.
(540)



Kolory znaku: biały, niebieski
(531) 27.5, 29.1
(510), (511) **02** farby i lakiery.

(111) **142328** (220) 1999 08 03 (210) 205621
(151) 2003 02 10
(732) Firma Cukiernicza „Solidarność-rok założenia 1952” Spółka
z o.o., Lublin, PL.

(540)



Kolory znaku: zielony, czerwony, granatowy, brązowy, czarny, beżowy, biały

(531) 5.3, 5.7, 8.1, 20.5, 26.11, 27.5, 29.1

(510), (511) **30** ciastka.

(111) **142329** (220) 1999 08 05 (210) 205638

(151) 2003 02 10

(732) The Procter & Gamble Company, Cincinnati, US.

(540) DRYEL

(510), (511) **3** środki wybielające i inne substancje do prania, środki czyszczące, dezodorujące, odświeżające i do usuwania plam, wszystkie do użytku do odzieży, tkanin i tekstyliów, mydła do pielęgnacji odzieży, tkanin i tekstyliów.

(111) **142330** (220) 1999 08 05 (210) 205644

(151) 2003 02 10

(732) The Pillsbury Company (a Delaware corporation), Minneapolis, US.

(540)

Ciastuś

(531) 27.5

(510), (511) **30** mąka, mieszanki na bazie mąki do ciast, ciasteczek, szybkich deserów chlebowych, chleby drożdżowe, kruszonka, gotowe do spożycia wyroby cukiernicze i słodczyce, mrożone i schłodzone masa ciastowa, lukier do ciast, pizza.

(111) **142331** (220) 1999 08 05 (210) 205647

(151) 2003 02 10

(732) BELVEDERE S.A., Beaune, FR.

(540) ŁAN

(510), (511) **33** napoje alkoholowe (z wyjątkiem piwa): wina, wódki, likiery.

(111) **142332** (220) 1999 08 11 (210) 205938

(151) 2003 02 11

(732) POLFARMEX Spółka z o. o., Kutno, PL.

(540) captozid

(510), (511) **5** produkty farmaceutyczne.

(111) **142333** (220) 1999 08 13 (210) 205948

(151) 2003 02 11

(732) Caterpillar Inc.(a Delaware corporation), Peoria, US.

(540)

CATERPILLAR

(531) 26.3, 27.5

(510), (511) **39** usługi w zakresie magazynowania, usługi w zakresie zarządzania operacjami dotyczącymi dystrybucji produktów, świadczenie kontraktowych usług logistycznych oraz konsultacje w dziedzinach zarządzania zapasami, zarządzania przewozami

ładunków oraz zarządzanie operacjami składowania i dystrybucji produktów, zarządzanie na rzecz osób trzecich kompletnymi rozwiązaniami logistycznymi, usługi konsultacyjne dotyczące logistyki, **42** projektowanie na rzecz osób trzecich skomputeryzowanych systemów informacyjnych w celu zarządzania logistyką oraz dystrybucją produktów, projektowanie na rzecz osób trzecich kompletnych rozwiązań logistycznych.

(111) **142334** (220) 1999 08 13 (210) 205949

(151) 2003 02 11

(732) Caterpillar Inc.(a Delaware corporation), Peoria, US. , PATPOL Spółka z o.o., Warszawa, PL.

(540) CAT

(510), (511) **39** usługi w zakresie magazynowania, usługi w zakresie zarządzania operacjami dotyczącymi dystrybucji produktów, świadczenie kontraktowych usług logistycznych oraz konsultacje w dziedzinach zarządzania zapasami, zarządzania przewozami ładunków oraz zarządzanie operacjami składowania i dystrybucji produktów, zarządzanie na rzecz osób trzecich kompletnymi rozwiązaniami logistycznymi, usługi konsultacyjne dotyczące logistyki, **42** projektowanie na rzecz osób trzecich skomputeryzowanych systemów informacyjnych w celu zarządzania logistyką oraz dystrybucją produktów, projektowanie na rzecz osób trzecich kompletnych rozwiązań logistycznych.

(111) **142335** (220) 1999 08 13 (210) 205950

(151) 2003 02 11

(732) Caterpillar Inc.(a Delaware corporation), Peoria, US.

(540)

CAT

(531) 26.3, 27.5

(510), (511) **39** usługi w zakresie magazynowania, usługi w zakresie zarządzania operacjami dotyczącymi dystrybucji produktów, świadczenie kontraktowych usług logistycznych oraz konsultacje w dziedzinach zarządzania zapasami, zarządzania przewozami ładunków oraz zarządzanie operacjami składowania i dystrybucji produktów, zarządzanie na rzecz osób trzecich kompletnymi rozwiązaniami logistycznymi, usługi konsultacyjne dotyczące logistyki, **42** projektowanie na rzecz osób trzecich skomputeryzowanych systemów informacyjnych w celu zarządzania logistyką oraz dystrybucją produktów, projektowanie na rzecz osób trzecich kompletnych rozwiązań logistycznych.

(111) **142336** (220) 1999 08 13 (210) 206018

(151) 2003 02 10

(732) MASPEX WADOWICE Spółka z o.o., Wadowice, PL.

(540) (znak przestrzenny)



(531) 11.3, 27.5

(510), (511) **30** kawa, kawa instant, cappuccino, napoje instant na bazie kawy, substytuty kawy, ekstrakty kawy, namiastki kawy, czekolada, napoje instant na bazie kakao, napoje granulowane instant, **32** napoje bezalkoholowe.

(111) **142337** (220) 1999 08 17 (210) 206204
 (151) 2003 02 11
 (732) Czas Podróży „REISEBUS”, Gołuchowski Krzysztof,
 Częstochowa, PL.
 (540)



Kolory znaku: ciemnoniebieski, biały

(531) 1.5, 26.4, 27.5, 29.1

(510), (511) **25** odzież, w tym odzież sportowa, obuwie, w tym obuwie sportowe, nakrycia głowy, **39** usługi turystyczne, tj. organizacja imprez turystycznych, wycieczek i podróży, rezerwacja miejsc w środkach transportu, czarterowanie, transport pasażerski, wynajmowanie środków transportu, biuro turystyczne, osoby towarzyszące podróżnym, informacja o transporcie, pośrednictwo transportowe, turystyka, rezerwowanie miejsc na wycieczki, zwiedzanie turystyczne, **43** usługi turystyczne, tj. organizowanie i zapewnianie zakwaterowania podróżnym, rezerwacja pokoi w hotelach i pensjonatach.

(111) **142338** (220) 1999 08 17 (210) 206205
 (151) 2003 02 12
 (732) Czas Podróży „REISEBUS” Gołuchowski Krzysztof,
 Częstochowa, PL.
 (540)

**DOKĄD – CHCESZ !
 KIEDY CHCESZ !
 ZA ILE – CHCESZ !**

(531) 27.5

(510), (511) **39** usługi turystyczne, tj. organizacja imprez turystycznych, wycieczek i podróży, rezerwacja miejsc w środkach transportu, czarterowanie, transport pasażerski, wynajmowanie środków transportu, biuro turystyczne, osoby towarzyszące podróżnym, informacja o transporcie, pośrednictwo transportowe, turystyka, rezerwowanie miejsc na wycieczki, zwiedzanie turystyczne, **43** usługi turystyczne, tj. organizowanie i zapewnianie zakwaterowania podróżnym, rezerwacja pokoi w hotelach i pensjonatach.

(111) **142339** (220) 1999 08 17 (210) 206206
 (151) 2003 02 12
 (732) Czas Podróży „REISEBUS” Gołuchowski Krzysztof,
 Częstochowa, PL.
 (540)

CZAS PODRÓŻY

(531) 27.5

(510), (511) **39** usługi turystyczne, tj. organizacja imprez turystycznych, wycieczek i podróży, rezerwacja miejsc w środkach transportu, czarterowanie, transport pasażerski, wynajmowanie środków transportu, biuro turystyczne, osoby towarzyszące podróżnym, informacja o transporcie, pośrednictwo transportowe, turystyka, rezerwowanie miejsc na wycieczki, zwiedzanie turystyczne, **43** usługi turystyczne, tj. organizowanie i zapewnianie zakwaterowania podróżnym, rezerwacja pokoi w hotelach i pensjonatach.

(111) **142340** (220) 1999 08 17 (210) 206207
 (151) 2003 02 12
 (732) Czas Podróży „REISEBUS” Gołuchowski Krzysztof,
 Częstochowa, PL.
 (540)

**WYCIECZKI, PODRÓŻE
 - MAŁE I DUŻE**

(531) 27.5

(510), (511) **39** usługi turystyczne, tj. organizacja imprez turystycznych, wycieczek i podróży, rezerwacja miejsc w środkach transportu, czarterowanie, transport pasażerski, wynajmowanie środków transportu, biuro turystyczne, osoby towarzyszące podróżnym, informacja o transporcie, pośrednictwo transportowe, turystyka, rezerwowanie miejsc na wycieczki, zwiedzanie turystyczne, **43** usługi turystyczne, tj. organizowanie i zapewnianie zakwaterowania podróżnym, rezerwacja pokoi w hotelach i pensjonatach.

(111) **142341** (220) 1999 05 24 (210) 202306
 (151) 2003 01 31
 (732) Komosa Stanisław, Przedsiębiorstwo Prywatne „DOMEX”,
 Białystok, PL.

(540) LUXDOOR

(510), (511) **19** drewno budowlane, drewno obrabiane, drewno po częściowej obróbce, drzwi niemetalowe, drzwi z drewna, futryny niemetalowe do drzwi, okna niemetalowe, okna z drewna, **20** meble, meble kuchenne, meble biurowe, meble szkolne, elementy drewniane do mebli, palety transportowe, załadownicze z drewna, skrzynie drewniane, **35** organizowanie sieci sprzedaży, organizacja i promocja sprzedaży hurtowej, detalicznej, agencje eksportowo-importowe, pośrednictwo handlowe w zakresie wyszukiwania partnerów handlowych i pośredniczenie w zawieraniu kontraktów, **37** usługi budowlane, remontowo-budowlane w zakresie stolarstwa, budowy budynków, obiektów handlowych i przemysłowych, nadzór budowlany, usługi serwisowe w/w zakresie, **40** przetwórstwo drewna, stolarstwo, tartacznicтво, suszarnictwo.

(111) **142342** (220) 1999 05 24 (210) 202307
 (151) 2003 01 31

(732) Komosa Stanisław, Przedsiębiorstwo Prywatne „DOMEX”,
 Białystok, PL.

(540) GLOBDREW

(510), (511) **19** drewno budowlane, drewno obrabiane, drewno po częściowej obróbce, drzwi niemetalowe, drzwi z drewna, futryny niemetalowe do drzwi, okna niemetalowe, okna z drewna, **20** meble, meble kuchenne, meble biurowe, meble szkolne, elementy drewniane do mebli, palety transportowe, załadownicze z drewna, skrzynie drewniane, **35** organizowanie sieci sprzedaży, organizacja i promocja sprzedaży hurtowej, detalicznej, agencje eksportowo-importowe, pośrednictwo handlowe w zakresie wyszukiwania partnerów handlowych i pośredniczenie w zawieraniu kontraktów, **37** usługi budowlane, remontowo-budowlane w zakresie stolarstwa, budowy budynków, obiektów handlowych i przemysłowych, nadzór budowlany, usługi serwisowe w/w zakresie, **40** przetwórstwo drewna, stolarstwo, tartacznicтво, suszarnictwo.

(111) **142343** (220) 1999 06 24 (210) 203857
 (151) 2002 10 23

(732) Browary Żywiec S.A., Żywiec, PL.

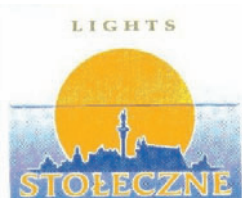
(540) ŻYWIEC GÓRAL

(510), (511) **6** kapsle, beczki metalowe, kegi, płotki, **11** lampy, panele oświetleniowe, zapalniczki gazowe, **14** breloczki, zegarki, **16** serwetki, etykiety, zawieszki na półki, zawieszki cenowe, długopisy, pióra, teczki, prospekty, kalendarze, bloczki do notatek, torby papierowe, torby PE, chorągiewki, karty do gry, karty menu, plakaty, **18** portmonetki, parasole, torby sportowe i turystyczne, **20** skrzynki, beczki niemetalowe, kolumny rozlewnicze, stoliki, krzesła, ławy, regały sklepowe, lustra, kubki, otwieracze, **21** butelki, kufle, szklanki, kieliszki, podstawki, tace, puszki, kubły do śmieci, popielniczki, podstawki pod serwetki, flakony, **22** markizy, daszki, **24** flagi, obrusy, ręczniki, pościel, **25** ubrania w szczególności: podkoszulki, koszule, swetry, kurtki, czapki, krawaty, skarpetki, ubrania robocze, **26** spinki do krawatów, **32** piwo, wody mineralne stołowe i gazowane, napoje bezalkoholowe, napoje owocowe i warzywne, soki owocowe i warzywne, syropy, lemoniady.

(111) **142344** (220) 1999 07 07 (210) 204374
 (151) 2002 12 12

(732) International Paper-Klucze Spółka Akcyjna, Klucze, PL.
 (540) EXCLUSIVE
 (510), (511) **3** chusteczki kosmetyczne, **5** chusteczki higieniczne, **16** chusteczki odświeżające, chusteczki odświeżające do galanterii skórzaney, chusteczki do czyszczenia okularów, chusteczki uniwersalne, serwetki, papier toaletowy, papierowe ręczniki kuchenne.

(111) **142345** (220) 1999 08 19 (210) 206228
 (151) 2003 02 11
 (732) Altadis Polska Spółka Akcyjna, Radom, PL.
 (540)



Kolory znaku: błękitny, biały, pomarańczowy, złoty
 (531) 7.1, 7.5, 25.1, 26.1, 27.5, 29.1

(510), (511) **5** papierosy beztytoniowe, **34** wyroby tytoniowe, przybory dla palaczy, **42** doradztwo w zakresie własności intelektualnej, licencjonowanie własności intelektualnej.

(111) **142346** (220) 1999 08 19 (210) 206229
 (151) 2003 02 11
 (732) Altadis Polska Spółka Akcyjna, Radom, PL.
 (540)



Kolory znaku: złoty, biały, czerwony
 (531) 3.4, 24.1, 27.5, 29.1

(510), (511) **5** papierosy beztytoniowe, **34** wyroby tytoniowe, przybory dla palaczy, **42** doradztwo w zakresie własności intelektualnej, licencjonowanie własności intelektualnej.

(111) **142347** (220) 1999 08 18 (210) 206243
 (151) 2003 02 12
 (732) Interres International Fair Spółka z o.o., Rzeszów, PL.
 (540) auto roku

(510), (511) **16** gazety i periodyki, **35** usługi w zakresie reklamy, usługi w zakresie informacji handlowej, usługi w zakresie organizacji pokazów towarów, usługi w zakresie kojarzenia kontrahentów handlowych, usługi w zakresie pośrednictwa przy zawieraniu umów handlowych, usługi w zakresie organizacji wystaw, targów handlowych i reklamowych oraz konkursów promocyjnych towarów i usług.

(111) **142348** (220) 1999 08 31 (210) 206674
 (151) 2003 02 11
 (732) Host International (Poland) Spółka z o.o., Warszawa, PL.
 (540)



Kolory znaku: pomarańczowy, zielony
 (531) 5.3, 27.5, 29.1

(510), (511) **43** usługi w zakresie prowadzenia restauracji, kawiarni i barów, usługi w zakresie podawania potraw i napojów, usługi w zakresie cateringu.

(111) **142349** (220) 1999 08 31 (210) 206680
 (151) 2003 02 11
 (732) Hankook Tire Co., Ltd., Seoul, KR.
 (540) CENTUM
 (510), (511) **12** opony, dętki do pojazdów.

(111) **142350** (220) 1999 08 31 (210) 206681
 (151) 2003 02 11
 (732) Sun Microsystems, Inc. (a Delaware corporation), Palo Alto, US.

(540) STAROFFICE
 (510), (511) **9** urządzenia i przyrządy: naukowe, żeglarskie, geodezyjne, elektryczne, fotograficzne, kinematograficzne, optyczne, wagowe, pomiarowe, sygnalizacyjne, kontrolne, do ratowania życia, do celów dydaktycznych, urządzenia do nagrywania, transmisji lub reprodukcji dźwięku lub obrazu, magnetyczne nośniki danych, dyski z nagraniami, automaty sprzedające i mechanizmy do urządzeń uruchamianych przez wrzucenie monety, kasy sklepowe, maszyny liczące, sprzęt do przetwarzania danych, sprzęt komputerowy, komputery, oprogramowanie komputerowe i komputerowe urządzenia peryferyjne oraz podręczniki użytkownika sprzedawane z nimi jako całość, urządzenia do gaszenia ognia.

(111) **142351** (220) 1999 08 31 (210) 206687
 (151) 2003 02 11
 (732) Kia Motors Corporation, Seoul, KR.

(540) RIO
 (510), (511) **12** samochody osobowe, ciągniki drogowe, pojazdy z napędem na cztery koła, pojazdy rekreacyjne, autobusy, minibusy, minivany.

(111) **142352** (220) 1999 08 31 (210) 206688
 (151) 2003 02 11
 (732) Toyota Jidosha Kabushiki Kaisha (Toyota Motor Corporation), Aichi-ken, JP.

(540) E-shift
 (510), (511) **12** układy przenoszenia napędu do pojazdów lądowych.

(111) **142353** (220) 1999 08 31 (210) 206693
 (151) 2003 02 11
 (732) Stepstone ASA, Oslo, NO.

(540) STEPSTONE
 (510), (511) **35** interaktywne usługi i dostarczanie informacji w zakresie naboru kadr, zatrudnienia i rozwoju kariery, opracowywanie curriculum vitae, rozpowszechnianie reklamy na rzecz osób trzecich poprzez elektroniczną sieć komunikacyjną w trybie on-line, usługi agencji pośrednictwa pracy, **38** usługi telekomunikacyjne w zakresie transmisji danych odnośnie zatrudnienia, naboru kadr, reklamy, curriculum vitae, oraz dostarczania odpowiedzi na powyższe ogłoszenia poprzez sieć komputerową, usługi transmisji informacji oraz curriculum vitae pomiędzy przyszłymi pracownikami i pracodawcami, dostarczanie odpowiedzi na ogłoszenia poprzez sieć komputerową, **41** usługi edukacyjne i szkoleniowe w zakresie naboru kadr, zatrudnienia, rozwoju kariery i curriculum vitae, **42** usługi komputerowe zapewniające dostęp do interaktywnej bazy danych dla różnych typów ogłoszeń, a mianowicie ogłoszeń o naborze kadr, ogłoszeń klasyfikowanych oraz ogłoszeń o zatrudnieniu, usługi doradcze w zakresie kształtowania kariery.

(111) **142354** (220) 1999 10 01 (210) 208003
 (151) 2003 02 11
 (732) Włodarczyk Stanisława Firma Produkcyjno-Handlowa „DARIA”, Maków Podhalański, PL.

(540)



Kolory znaku: żółty, niebieski

(531) 24.9, 25.1, 27.5, 29.1

(510), (511) **25** bielizna osobista damska i męska, biustonosze, majtki, figi, body bieliżniane, gorsety, gorseciki, bluzki bawełniane, bluzy, koszule nocne, kostiumy kąpielowe, kąpielówki, koszulki, slipy, szlafroki.

(111) **142355** (220) 2000 02 01 (210) 213340

(151) 2003 01 27

(732) Fabryka Wódek POLMOS ŁAŃCUT S.A., Łañcut, PL.

(540) polonaise

(510), (511) **33** wódki.(111) **142356** (220) 2000 11 24 (210) 227814

(151) 2002 12 06

(732) Wytwórnia Klejów i Zapraw Budowlanych „ATLAS” Ciupiński i Wspólnicy Spółka Jawna, Łódź, PL.

(540) taflar

(510), (511) **1** produkty i półprodukty chemiczne, substancje chemiczne nie przetworzone, kleje i zaprawy klejowe, środki impregnujące i konserwujące, preparaty do odtłuszczenia, **2** pokrywające powierzchnie dekoracyjne i ochronne kompozycje trwałe lub tymczasowe, podkłady, szpachłówki, powłoki gruntowe, środki zabezpieczające przed niszczeniem mury i inne materiały, wszystkie w formie preparatów proszkowych, płynnych, półpłynnych i rozpylanych (w tym w aerozolu) oraz rozcieńczalniki do powyższych związków i preparatów, **17** masy uszczelniające i hydroizolujące, powłoki izolacyjne, **19** materiały budowlane niemetalowe, elementy budowlane i półfabrykaty zawierające gips, gips, zaprawy gipsowe, gładzie gipsowe, belki, boazeria drewniana i niemetalowa, deski, drewno budowlane, drewno fornirowane obrabione, drewno po częściowej obróbce, drzwi i drzwi składane niemetalowe, klepka podłogowa, listwy drewniane, lufciki, okna, ramy niemetalowe, sklejka, tworzywa sztuczne w postaci płyt, form, kształtowników, w tym drobnica, kołki, gałki, uchwyty i kółka, osadzki samopoziomujące, żaluzje niemetalowe.

(111) **142357** (220) 2001 04 28 (210) 235072

(151) 2003 01 23

(732) „MASPEX WADOWICE” Spółka z o.o., Wadowice, PL.

(540)



Kolory znaku: żółty, biały, czerwony, czarny

(531) 26.4, 27.5, 29.1

(510), (511) **29** marmolady, konfitury, dżemy, galaretki jadalne, przetwory z warzyw i owoców, jogurt, **30** kawa, herbata, kakao, czekolada, napoje na bazie kawy, napoje na bazie kakao, napoje na bazie czekolady, miód, słodczyce, cukierki w tym cukierki twarde, landrynki, cukierki z witaminami, drażetki polerowane, drażetki z masą czekoladową otoczone powłoką z cukru, ciastka, ciasto w proszku, płatki kukurydziane, karmelki, polewy owocowe, polewa czekoladowa, polewa kakaowa, polewy aromatyzowane, dodatki do deserów nie ujęte w innych klasach, sosy owocowe, sosy czekoladowe, sosy kakaowe, kremy owocowe, kremy czekoladowe, sosy aromatyzowane, **32** napoje instant, napoje bezalkoholowe, wody mineralne gazowane i niegazowane, nektary owocowe, syro-

py owocowe, proszek do produkcji napojów, pastylki do produkcji napojów, soki owocowe, soki warzywne, soki owocowo-warzywne, soki wieloowocowe, soki wielowarzywne, napoje owocowe, napoje warzywne, napoje wieloowocowe, **33** napoje alkoholowe, wino, koktaile winne, nalewki koktailowe, aperitify, wermuty, miody pitne, wódki, koktaile, spirytus.

(111) **142358** (220) 2001 09 27 (210) 241116

(151) 2002 12 30

(732) Fabryka Wódek „POLMOS ŁAŃCUT” S.A., Łañcut, PL.

(540)



Kolory znaku: kremowy, czerwony, złoty, niebieski, biały, czarny

(531) 5.13, 11.3, 24.1, 24.9, 25.3, 27.5, 29.1

(510), (511) **33** wódka.(111) **142359** (220) 2001 10 18 (210) 241885

(151) 2003 02 03

(732) POLSKI GAZ Spółka z o.o., Warszawa, PL.

(540)



Kolory znaku: srebrny, niebieski, czerwony

(531) 1.15, 26.1, 26.4, 26.11, 27.5, 29.1

(510), (511) **4** paliwa.(111) **142360** (220) 2001 08 02 (210) 239208

(151) 2003 01 16

(732) Przedsiębiorstwo Handlowo-Wytwórcze POSTI S.A., Warszawa, PL.

(540)



Kolory znaku: biały, czerwony, żółty, niebieski, czarny, zielony, granatowy

(531) 1.5, 8.7, 11.3, 26.1, 26.4, 27.5, 29.1

(510), (511) **30** herbata.

(111) **142361** (220) 1999 09 01 (210) 206710
 (151) 2003 02 11
 (732) Hanke Tissue Sp. z o.o., Kostrzyn n/Odrą, PL.
 (540)



Kolory znaku: różowy, granatowy
 (531) 27.5, 29.1
 (510), (511) **16** papier toaletowy.

(111) **142362** (220) 1999 09 01 (210) 206711
 (151) 2003 02 11
 (732) Hanke Tissue Sp. z o.o., Kostrzyn n/Odrą, PL.
 (540)



Kolory znaku: żółty, granatowy
 (531) 27.5, 29.1
 (510), (511) **16** papier toaletowy.

(111) **142363** (220) 1999 09 01 (210) 206712
 (151) 2003 02 11
 (732) Hanke Tissue Sp. z o.o., Kostrzyn n/Odrą, PL.
 (540)



Kolory znaku: zielony, granatowy
 (531) 27.5, 29.1
 (510), (511) **16** papier toaletowy.

(111) **142364** (220) 1999 09 01 (210) 206713
 (151) 2003 02 11
 (732) Hanke Tissue Sp. z o.o., Kostrzyn n/Odrą, PL.
 (540)



Kolory znaku: fioletowy, granatowy
 (531) 27.5, 29.1
 (510), (511) **16** papier toaletowy.

(111) **142365** (220) 1999 09 01 (210) 206714
 (151) 2003 02 11
 (732) Hanke Tissue Sp. z o.o., Kostrzyn n/Odrą, PL.
 (540)



Kolory znaku: niebieski, granatowy
 (531) 27.5, 29.1
 (510), (511) **16** papier toaletowy.

(111) **142366** (220) 1999 09 01 (210) 206716
 (151) 2003 02 11
 (732) Hanke Tissue Sp. z o.o., Kostrzyn n/Odrą, PL.
 (540)



Kolory znaku: czerwony, biały, granatowy
 (531) 26.13, 27.5, 29.1
 (510), (511) **16** papier toaletowy.

(111) **142367** (220) 1999 09 13 (210) 207152
 (151) 2003 02 11
 (732) „Hasco-Lek” Przedsiębiorstwo Produkcji Farmaceutycznej,
 Han Stanisław, Wrocław, PL.
 (540)



(531) 25.1, 25.3, 26.13
 (510), (511) **5** produkty farmaceutyczne i dietetyczne.

(111) **142368** (220) 1999 09 15 (210) 207221
 (151) 2003 02 11
 (732) HYOSUNG CORPORATION, Seul, KR.
 (540)



(531) 9.1, 26.11, 27.5
 (510), (511) **23** przędza i nici dla włókiennictwa i użytku tekstylnego, elastyczne nici i przędza do materiałów włókienniczych, bawełniana przędza i nici, nici i przędza z włókna syntetycznego, nici i przędza z włókien półsyntetycznych, nici i przędza z włókien recyklowanych, nici i przędza z mieszanki chemicznej włókien, nici i przędza z mieszanki jedwabnej, nici i przędza do szycia, nici i przędza ze sztucznego jedwabiu, **24** tekstylia i wyroby włókiennicze, tkaniny laminowane, tkaniny bawełniane, tkaniny z włókien półsyntetycznych, tkaniny sztuczne wchłaniające pot, materiały z formowanych włókien (reproduced fiber fabric), tkaniny powlekkane, tkaniny elastyczne, tkaniny z włókien syntetycznych, tkaniny z mieszanki włókna chemicznego, tkaniny z mieszanki chemicznych włókien.

(111) **142369** (220) 1999 09 17 (210) 207328
 (151) 2003 02 11
 (732) Przedsiębiorstwo Produkcyjno-Handlowo-Usługowe BURY
 Bury Wojciech, Łowicz, PL.
 (540)



Kolory znaku: czerwony, czarny, biały
 (531) 26.4, 27.5, 29.1
 (510), (511) **07** opryskiwacze polowe i sadownicze, agregaty uprawowe i podorywkowe, brony talerzowe, wały kolczatki, **37** naprawa maszyn i zespołów rolniczych, **40** obróbka materiałowa części maszyn rolniczych.

(111) **142370** (220) 1999 09 17 (210) 207330
 (151) 2003 02 11
 (732) Firma Handlowa ADRION TRADE Michalska Katarzyna, Legionowo, PL.
 (540) FRESHMINT
 (510), (511) **03** pasty, proszki, płyny do zębów.

(111) **142371** (220) 1999 09 17 (210) 207331
 (151) 2003 02 11
 (732) Firma Handlowa ADRION TRADE Michalska Katarzyna, Legionowo, PL.
 (540) DENTIMED
 (510), (511) **03** pasty, proszki, płyny do zębów.

(111) **142372** (220) 1999 09 17 (210) 207332
 (151) 2003 02 11
 (732) BANK POLSKA KASA OPIEKI SA, Warszawa, PL.
 (540) Bank Polska Kasa Opieki Spółka Akcyjna
 (510), (511) **35** świadczenie usług maklerskich, **36** prowadzenie rachunków bankowych, przyjmowanie wkładów oszczędnościowych i lokat terminowych, udzielanie oraz zaciąganie kredytów i pożyczek, przeprowadzanie rozliczeń pieniężnych we wszystkich formach przyjętych w krajowych i międzynarodowych stosunkach bankowych, wykonywanie operacji wekslowych i czekowych, przyjmowanie i dokonywanie lokat w bankach krajowych i zagranicznych, przyjmowanie i udzielanie poręczeń i gwarancji bankowych, dokonywanie obrotu wartościami dewizowymi, prowadzenie obsługi pożyczek państwowych i zarządzanie funduszami na zlecenie, emitowanie własnych papierów wartościowych i dokonywanie obrotu tymi papierami oraz prowadzenie kont depozytowych papierów wartościowych, dokonywanie czynności zleconych związanych z emisją papierów wartościowych, przyjmowanie do depozytu przedmiotów, dokumentów i papierów wartościowych oraz udostępnianie skrytek sejfowych, dokonywanie operacji kupna i sprzedaży papierów wartościowych, organizowanie i uczestniczenie w konsorcjach bankowych, dokonywanie obrotu wierzytelnościami, wykonywanie na zlecenie innych banków określonych czynności bankowych, wykonywanie czynności powierniczych, wydawanie i obsługa kart płatniczych, prowadzenie kasy mieszkaniowej, świadczenie usług konsultacyjno-doradczych w sprawach finansowych, organizowanie i świadczenie usług finansowych, w szczególności w zakresie leasingu i factoringu, wykonywanie terminowych operacji finansowych, wykonywanie czynności z zakresu działalności ubezpieczeniowej, wynajmowanie i wydzierżawianie nieruchomości oraz lokali.

(111) **142373** (220) 1999 09 17 (210) 207333
 (151) 2003 02 11
 (732) BANK POLSKA KASA OPIEKI SA, Warszawa, PL.
 (540) Bank Polska Kasa Opieki SA
 (510), (511) **35** świadczenie usług maklerskich, **36** prowadzenie rachunków bankowych, przyjmowanie wkładów oszczędnościowych i lokat terminowych, udzielanie oraz zaciąganie kredytów i pożyczek, przeprowadzanie rozliczeń pieniężnych we wszystkich formach przyjętych w krajowych i międzynarodowych stosunkach bankowych, wykonywanie operacji wekslowych i czekowych, przyjmowanie i dokonywanie lokat w bankach krajowych i zagranicznych, przyjmowanie i udzielanie poręczeń i gwarancji bankowych, dokonywanie obrotu wartościami dewizowymi, prowadzenie obsługi pożyczek państwowych i zarządzanie funduszami na zlecenie, emitowanie własnych papierów wartościowych i dokonywanie obrotu tymi papierami oraz prowadzenie kont depozytowych papierów wartościowych, dokonywanie czynności zleconych związanych z emisją papierów wartościowych, przyjmowanie do depozytu przedmiotów, dokumentów i papierów wartościowych oraz udostępnianie skrytek sejfowych, dokonywanie operacji kupna i sprzedaży papierów wartościowych, organizowanie i uczestniczenie w konsorcjach bankowych, dokonywanie obrotu wierzytelnościami, wykonywanie na zlecenie innych banków określonych czynności bankowych, wykonywanie czynności powierniczych, wydawanie i obsługa kart

płatniczych, prowadzenie kasy mieszkaniowej, świadczenie usług konsultacyjno-doradczych w sprawach finansowych, organizowanie i świadczenie usług finansowych, w szczególności w zakresie leasingu i factoringu, wykonywanie terminowych operacji finansowych, wykonywanie czynności z zakresu działalności ubezpieczeniowej, wynajmowanie i wydzierżawianie nieruchomości oraz lokali.

(111) **142374** (220) 1999 09 17 (210) 207337
 (151) 2003 02 11
 (732) Centrum Projektowania i Zastosowań Informatyki ZETO ZOWAR, Warszawa, PL.
 (540)



Kolory znaku: czarny, czerwony

(531) 9.1, 26.1, 26.11, 27.5, 29.1

(510), (511) **35** usługi reklamowe, promocyjne i marketingowe, usługi w zakresie organizowania eksportu produktów i usług, usługi w zakresie obrotu sprzętem i oprogramowaniem komputerowym, **37** usługi w zakresie serwisu technicznego, **41** usługi w zakresie szkoleń, **42** usługi w zakresie przetwarzania danych i projektowania, usługi w zakresie dostaw usług informatycznych, usługi w zakresie projektowania i oprogramowania systemów informatycznych oraz prowadzenie prac badawczych, rozwojowych i wdrożeniowych w zakresie programowych produktów informatycznych, usługi w zakresie organizowania i uruchamiania ośrodków informatycznych, usługi w zakresie doradztwa informatycznego.

(111) **142375** (220) 1999 09 17 (210) 207342
 (151) 2003 02 11
 (732) Ciba Specialty Chemicals Holding Inc., Basel, CH.
 (540) PURICOLOR

(510), (511) **02** barwniki do żywności, kremów, zup, witamin, preparatów medycznych, napoi, środków do pielęgnacji obuwia oraz zmiękczaczy tkanin, **03** barwniki do kosmetyków, barwniki stosowane do środków pielęgnacji włosów, jamy ustnej i skóry, do środków kąpielowych i używanych pod prysznicem, do dezodorantów, kredek do ust, pudrów do makijażu, makijażu do oczu i środków zapachowych, barwniki do środków do zmywania naczyń, do detergentów do prania w proszku i płynie, barwniki do środków czyszczących, wybielających oraz odświeżaczy powietrza stałych (w kostkach).

(111) **142376** (220) 1999 09 17 (210) 207343
 (151) 2003 02 11
 (732) KRUSELL INTERNATIONAL AB, Moelnlycke, SE.
 (540)



(531) 26.1, 26.2, 26.11, 27.5

(510), (511) **09** torby na samochodowe aparaty telefoniczne, torby na komputery, uchwyty do samochodowych aparatów telefonicznych.

(111) **142377** (220) 1999 09 17 (210) 207344
 (151) 2003 02 11
 (732) DIATIDE, INC., Londonderry, US.
 (540)

FIND FIGHT AND FOLLOW

(531) 27.5

(510), (511) **05** preparaty farmaceutyczne do diagnozowania, zapobiegania, leczenia i monitorowania raka.

(111) **142378** (220) 1999 09 16 (210) 207347
(151) 2003 02 11

(732) Przedsiębiorstwo Produkcyjno-Handlowe ZALMET
Zaleśkiewicz Paweł, Rypin, PL.

(540) zalmet

(510), (511) **04** paliwa, gaz, węgiel, oleje, **06** pojemniki metalowe, zawory metalowe, **11** armatura do urządzeń gazowych, instalacje gazowe, **37** konserwacja i naprawy instalacji gazowych i pojemników do gazu, **39** usługi w zakresie transportu samochodowego, ciężarowego, **40** usługi w zakresie uszlachetniania metali - galvanizowania, powlekania, niklowania, srebrzenia, szlifowania, **42** usługi w zakresie projektowania instalacji gazowych, usługi w zakresie legalizacji butli gazowych.

(111) **142379** (220) 1999 09 16 (210) 207348
(151) 2003 02 11

(732) Przedsiębiorstwo Produkcyjno-Handlowe ZALMET
Zaleśkiewicz Paweł, Rypin, PL.

(540) (znak przestrzenny)



Kolory znaku: czarny, czerwony, niebieski, biały

(531) 19.1, 27.5, 29.1

(510), (511) **04** paliwa, gaz, węgiel, oleje, **06** pojemniki metalowe, zawory metalowe, **11** armatura do urządzeń gazowych, instalacje gazowe, **37** konserwacja i naprawy instalacji gazowych i pojemników do gazu, **39** usługi w zakresie transportu samochodowego, ciężarowego, **40** usługi w zakresie uszlachetniania metali - galvanizowania, powlekania, niklowania, srebrzenia, szlifowania, **42** usługi w zakresie projektowania instalacji gazowych, usługi w zakresie legalizacji butli gazowych.

(111) **142380** (220) 1999 09 16 (210) 207349
(151) 2003 02 11

(732) Przedsiębiorstwo Produkcyjno-Handlowe ZALMET
Zaleśkiewicz Paweł, Rypin, PL.

(540)



Kolory znaku: czarny, biały, czerwony

(531) 15.7, 26.13, 27.5, 29.1

(510), (511) **04** paliwa, gaz, węgiel, oleje, **06** pojemniki metalowe, zawory metalowe, **11** armatura do urządzeń gazowych, instalacje gazowe, **37** konserwacja i naprawy instalacji gazowych i pojemników do gazu, **39** usługi w zakresie transportu samochodowego, ciężarowego, **40** usługi w zakresie uszlachetniania metali - galvanizowania, powlekania, niklowania, srebrzenia, szlifowania, **42** usługi w zakresie projektowania instalacji gazowych, usługi w zakresie legalizacji butli gazowych.

(111) **142381** (220) 1999 09 16 (210) 207351

(151) 2003 02 11

(732) GIKO Spółka z o.o., Tarnowskie Góry, PL.

(540)



Kolory znaku: niebieski, biały, czarny

(531) 26.1, 26.4, 27.5, 29.1

(510), (511) **11** piece i maszyny piekarnicze oraz cukiernicze, palniki do pieców piekarniczych, wyposażenie pieców i maszyn piekarniczych oraz cukierniczych, **37** konserwacja oraz remonty pieców i maszyn piekarniczych oraz cukierniczych.

(111) **142382** (220) 1999 09 16 (210) 207352

(151) 2003 02 11

(732) „J.FASHION” Jędruszek Jowita Monika, Szczecin, PL.

(540) „j.fashion”

(510), (511) **18** aktówki, etui na klucze, futra, imitacje skóry, parasole, parasolki, pasy skórzane, plecaki, portfele, teczki skórzane, torebki, torebki damskie, torby, torby plażowe, torby podróżne, walizy, **25** obuwie, obuwie plażowe, obuwie sportowe, sandały, buty sznurowane, pantofle, pantofle gimnastyczne, boty, bielizna, odzież, odzież wodoodporna, odzież z imitacji skóry, odzież ze skóry, okrycia wierzchnie, palta, płaszcze, bluzki, bluzy, body, kostiumy kąpielowe, płaszcze kąpielowe, ubiory plażowe, konfekcja odzieżowa, koszule męskie, krawaty, marynarki, kamizelki, nakrycia głowy, czapki, kapelusze, opaski na głowę, woalki, skarpety, pończochy, rajstopy, gorsety, halki, spodnie, spodenki, spódnice, paski, stroje gimnastyczne, suknie, kostiumy, swetry, szale, szaliki, szlafroki, trykoty, T-shirty, ubrania, ubrania wierzchnie.

(111) **142383** (220) 1999 09 17 (210) 207379

(151) 2003 02 13

(732) Przedsiębiorstwo Produkcyjne HELLENA SA, Kalisz, PL.

(540)



Kolory znaku: czerwony i odcienie, bordowy, biały, niebieski, zielony, żółty, pomarańczowy

(531) 2.9, 11.3, 27.5, 29.1

(510), (511) **32** napoje gazowane i niegazowane.

(111) **142384** (220) 1999 09 17 (210) 207380

(151) 2003 02 13

(732) Przedsiębiorstwo Produkcyjne HELLENA SA, Kalisz, PL.

(540) HELLA

(510), (511) **32** napoje gazowane i niegazowane.

(111) **142385** (220) 1999 09 23 (210) 207565

(151) 2003 02 10

(732) ANHEUSER-BUSCH, INCORPORATED, St.Louis, US.

(540) ANHEUSER-BUSCH

(510), (511) **32** piwo, ale i porter, wody mineralne i gazowane oraz inne napoje bezalkoholowe, napoje owocowe i soki owocowe, sypy i inne produkty do produkcji napojów.

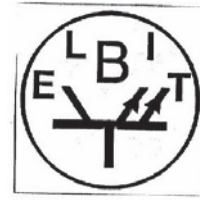
(111) **142386** (220) 1999 09 23 (210) 207569
 (151) 2003 02 10
 (732) UNILEVER N.V., Rotterdam, NL.
 (540) PRO ACTIV
 (510), (511) **30** kawa, herbata, kakao, cukier, ryż, tapioka, sago, kawa nienaturalna, mąka i produkty zbożowe, chleb, wyroby cukiernicze i słodocze, lody, miód, melasa, drożdże, proszek do pieczenia, sól, musztarda, ocet, sosy (przyprawy), przyprawy, lód.

(111) **142387** (220) 1997 11 18 (210) 180225
 (151) 2003 02 17
 (732) Przedsiębiorstwo Chemiczne CHEMAN Spółka Akcyjna, Warszawa, PL.
 (540) cheman

(510), (511) **1** aldehydy, alkalia, azotany, bezwodniki, białko roślinne lub zwierzęce jak surowiec, boraks, chemiczne preparaty do konserwowania artykułów spożywczych, chemiczne środki dla przemysłu, cytrynowy kwas do celów przemysłowych, detergenty używane w procesach produkcyjnych, katalizatory, kwasy, odczynniki chemiczne inne niż do celów medycznych lub weterynaryjnych, **2** preparaty do: galwanizacji lub garbarstwa, oczyszczania wody, usuwania lub zapobiegające tworzeniu się kamienia kotłowego, użyźniania gleby, ochrony przed ogniem lub ognioodporne, rozpuszczalniki do lakierów, organiczne, sole nieorganiczne, substancje chemiczne do analizy laboratoryjnej inne niż do celów medycznych lub weterynaryjnych, substancje zapobiegające zamrażaniu, środki chemiczne dla leśnictwa, ogrodnictwa lub rolnictwa oprócz niszczących szkodliwe organizmy żywe, środki do konserwacji lub napowietrzania betonu, tlenki metali, woda utleniona, wodziany, hydraty, barwniki w tym spożywcze, farby w tym bakteriobójcze lub ognioodporne pigmenty, preparaty zabezpieczające przed rdzą, rozcieńczalniki do: barwników, farb i lakierów, sykatywy, **3** aromaty, barwniki i olejki kosmetyczne, esencje eteryczne, kosmetyki, olejki eteryczne spożywcze, preparaty i środki do czyszczenia lub trawienia, preparaty i środki do usuwania rdzy, szampony, środki do prania, środki toaletowe, **5** artykuły żywnościowe na bazie białka do celów medycznych, chemiczne preparaty do celów farmaceutycznych, cukierki do celów farmaceutycznych, dodatki do pasz do celów leczniczych, preparaty i surowce farmaceutyczne, preparaty z mikroelementami dla ludzi i zwierząt oraz żywność dietetyczna do celów leczniczych, **30** preparaty aromatyczne lub stabilizujące do żywności, preparaty do zmiękczenia mięsa do celów gospodarstwa domowego, skrobia i sód do celów spożywczych, zagęszczacze do produktów spożywczych, **31** pasze wzmacniające i dodatki paszowe dla zwierząt, pokarm dla zwierząt, preparaty do tuczenia zwierząt, **35** usługi w zakresie: badania rynku, ekspertyz opłacalności, pokazów i prezentacji towarów i usług, poligrafii dotyczącej materiałów reklamowych, przedstawicielstwa, usługi w zakresie doradztwa: ekonomiczno finansowego, negocjacyjnego, o badaniach rynku, o procesach naprawczych, o procesach społeczno - ekonomicznych, w obrocie wierzytelnościami, w organizowaniu i kierowaniu działalnością gospodarczą, w prowadzeniu działalności gospodarczej, usługi zgrupowania na rzecz osób trzecich różnych towarów, pozwalające nabywcy wygodnie je oglądać i kupować w hurtowni i sklepie w zakresie: materiałów, urządzeń i wyrobów przemysłu chemicznego, farmaceutycznego, rolno-spożywczego, **36** usługi w zakresie administrowania nieruchomościami, analiz finansowych, lokaty kapitałów, pośrednictwa w handlu nieruchomościami, pośrednictwa w nabywaniu i zbywaniu podmiotów gospodarczych, tworzenia wspólnego kapitału, **39** usługi w zakresie: przewożenia ładunków, składowania, spedycji transportu samochodowego, dystrybucji artykułów, materiałów, urządzeń i wyrobów przemysłu chemicznego, farmaceutycznego, rolno-spożywczego.

(111) **142388** (220) 1998 01 19 (210) 182447
 (151) 2003 02 18
 (732) ELBIT Zakład Elektroniki Przemysłowej Mainka Tadeusz, Gliwice, PL.

(540)



(531) 15.9, 26.1, 27.5
 (510), (511) **09** urządzenia elektroniczne do sterowania procesami przemysłowymi: sterowniki obrabiarek numerycznych, elektryczne układy napędowe, urządzenia symulujące pracę czytników i dziurkarek taśmy perforowanej, układy transmisji i przenoszenia oprogramowania obrabiarek numerycznych, przemysłowe sterowniki obiektowe, koncentratory danych, cyfrowe rejestratory zdarzeń, układy sterowania i wizualizacji procesów przemysłowych, **42** projektowanie programów komputerowych.

(111) **142389** (220) 1998 10 13 (210) 192931
 (151) 2003 02 17
 (732) Zakłady Przemysłu Tłuszczowego w Warszawie S.A., Warszawa, PL.
 (540)

MR

(531) 27.5
 (510), (511) **29** margaryna.

(111) **142390** (220) 1999 03 24 (210) 199599
 (151) 2003 02 19
 (732) Shell International Petroleum Company Limited, Londyn SE1 7NA, GB.
 (540)



Kolory znaku: żółty, niebieski, czerwony
 (531) 25.1, 26.4, 27.5, 29.1
 (510), (511) **35** usługi w zakresie organizacji i zarządzania programami lojalnościowymi dla klientów.

(111) **142391** (220) 1999 07 13 (210) 204615
 (151) 2002 12 20
 (732) Texas Farm Products Company, Nacogdoches, US.
 (540)



(531) 1.1, 27.5
 (510), (511) **31** pokarm dla zwierząt, pożywienie dla psów, kotów, produkty spożywcze i smakołyki dla zwierząt domowych.

(111) **142392** (220) 1999 08 10 (210) 205824
 (151) 2003 02 04
 (732) AS BALTICA, Tallinn, EE.

(540)

CHR

(531) 27.5

(510), (511) **16** papier, tektura, artykuły tekturowe, gazety, magazyny, albumy na wycinki z gazet, albumy, książki, broszury, fotografie, kalendarze, notesy, materiały piśmiennicze, papeteria, afisze, opakowania papierowe i plastikowe torby do pakowania, **25** odzież, obuwie, nakrycia głowy.

(111) **142393** (220) 1999 03 24 (210) 199601
 (151) 2003 02 19
 (732) Shell International Petroleum Company Limited, Londyn SE1 7NA, GB.
 (540)



Kolorы znaku: niebieski, żółty, czerwony

(531) 25.1, 26.4, 27.5, 29.1

(510), (511) **35** usługi w zakresie organizacji i zarządzania programami lojalnościowymi dla klientów.

(111) **142394** (220) 1999 05 20 (210) 202120
 (151) 2003 02 19
 (732) Mars, Inc., McLean, US.
 (540) DOVE PROMISES

(510), (511) **30** ryż, makarony, zbożowe produkty śniadaniowe i preparaty zbożowe, herbata, kawa, kakao, czekolada do picia, esencje kawowe, ekstrakty kawowe, mieszanki kawy i cykorii, cykorii i mieszanki cykorii, wszystkie stosowane jako zamienniki kawy, słodczyce inne niż do celów medycznych, ciasta, ciastka, herbatniki, lód, lody, produkty lodowe, mrożone słodczyce, schłodzone desery, pianki, sorbety, chleb, ciasto, napoje mleczne, mleczne z czekoladą, kawą lub kakao, nadzienia, słodkie i pikantne pasty do pieczywa, przekąski, gotowe dania i części składowe dań na bazie produktów zawartych w klasie 30, czekolada, majonez, pizza, spody do pizzy, sosy i dodatki do pizzy, sosy do makaronów i do ryżu, sosy do mięsa, sosy do deserów, sosy do maczania kawałków żywności (dipy), wszystkie zawarte w klasie 30.

(111) **142395** (220) 1999 05 20 (210) 202127
 (151) 2003 02 19
 (732) Sega Enterprises, Ltd., Tokio 144-0043, JP.
 (540)

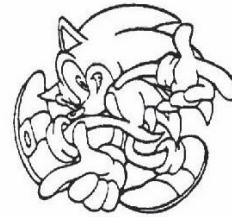


(531) 4.3

(510), (511) **9** maszyny do gier video do użytku z telewizorami, programy do gier komputerowych, kasety zewnętrzne, dyski i kasety do gier komputerowych, programy do gier video, programy do domowych komputerowych gier video, kasety zewnętrzne, dyski i kasety do domowych komputerowych gier video, programy komputerowe do użytku przy instalowaniu systemów operacyjnych i do kontrolowania komunikacji w sieci komputerowej, oprogramowanie komputerowe do użytku przy obsłudze poczty elektronicznej, przeszukiwaniu światowej sieci, kontrolowaniu stron

własnych w Internecie oraz graniu w sieci komputerowej, części i wyposażenie do wszystkich wyżej wymienionych towarów, **28** gry elektroniczne i urządzenia do zabawy, inne niż do użytku z odbiornikami telewizyjnymi, urządzenia do gier video, urządzenia do domowych gier video i urządzenia do ręcznych gier video, nie będące do użytku z odbiornikami telewizyjnymi, gry i zabawki, artykuły i urządzenia gimnastyczne i sportowe, lalki, części i wyposażenie do wszystkich wyżej wymienionych towarów.

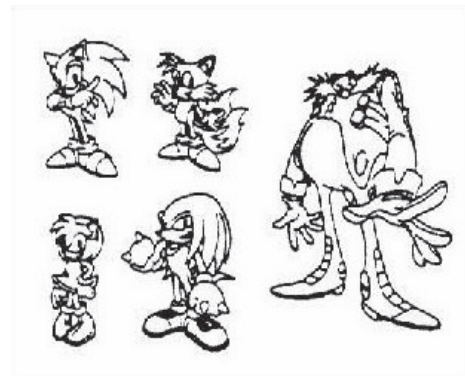
(111) **142396** (220) 1999 05 20 (210) 202128
 (151) 2003 02 19
 (732) Sega Enterprises, Ltd., Tokio 144-0043, JP.
 (540)



(531) 4.3

(510), (511) **9** maszyny do gier video do użytku z telewizorami, programy do gier komputerowych, kasety zewnętrzne, dyski i kasety do gier komputerowych, programy do gier video, programy do domowych komputerowych gier video, kasety zewnętrzne, dyski i kasety do domowych komputerowych gier video, programy komputerowe do użytku przy instalowaniu systemów operacyjnych i do kontrolowania komunikacji w sieci komputerowej, oprogramowanie komputerowe do użytku przy obsłudze poczty elektronicznej, przeszukiwaniu światowej sieci, kontrolowaniu stron własnych w Internecie oraz graniu w sieci komputerowej, części i wyposażenie do wszystkich wyżej wymienionych towarów, **28** gry elektroniczne i urządzenia do zabawy, inne niż do użytku z odbiornikami telewizyjnymi, urządzenia do gier video, urządzenia do domowych gier video i urządzenia do ręcznych gier video, nie będące do użytku z odbiornikami telewizyjnymi, gry i zabawki, artykuły i urządzenia gimnastyczne i sportowe, lalki, części i wyposażenie do wszystkich wyżej wymienionych towarów.

(111) **142397** (220) 1999 05 20 (210) 202129
 (151) 2003 02 19
 (732) Sega Enterprises, Ltd., Tokio 144-0043, JP.
 (540)



(531) 4.3

(510), (511) **9** maszyny do gier video do użytku z telewizorami, programy do gier komputerowych, kasety zewnętrzne, dyski i kasety do gier komputerowych, programy do gier video, programy do domowych komputerowych gier video, kasety zewnętrzne, dyski i kasety do domowych komputerowych gier video, programy komputerowe do użytku przy instalowaniu systemów operacyjnych i do kontrolowania komunikacji w sieci komputerowej, oprogra-

owanie komputerowe do użytku przy obsłudze poczty elektronicznej, przeszukiwaniu światowej sieci, kontrolowaniu stron własnych w Internecie oraz graniu w sieci komputerowej, części i wyposażenie do wszystkich wyżej wymienionych towarów, **28** gry elektroniczne i urządzenia do zabawy, inne niż do użytku z odbiornikami telewizyjnymi, urządzenia do gier video, urządzenia do domowych gier video i urządzenia do ręcznych gier video, nie będące do użytku z odbiornikami telewizyjnymi, gry i zabawki, artykuły i urządzenia gimnastyczne i sportowe, lalki, części i wyposażenie do wszystkich wyżej wymienionych towarów.

(111) **142398** (220) 1999 05 20 (210) 202134
(151) 2003 02 19
(732) Belvedere S.A., Beaune, FR.
(540) ART
(510), (511) **33** napoje alkoholowe (z wyjątkiem piwa).

(111) **142399** (220) 1999 05 20 (210) 202135
(151) 2003 02 19
(732) Belvedere S.A., Beaune, FR.
(540) BARD
(510), (511) **32** piwo, wody mineralne i gazowane oraz inne napoje bezalkoholowe, napoje owocowe i soki owocowe, syropy i inne produkty do produkcji napojów, **33** napoje alkoholowe.

(111) **142400** (220) 1999 05 20 (210) 202145
(151) 2003 02 19
(732) Belvedere S.A., Beaune, FR.
(540) NORD BIAŁA ZIMNA
(510), (511) **32** piwo, wody mineralne i gazowane oraz inne napoje bezalkoholowe, napoje owocowe i soki owocowe, syropy i inne produkty do produkcji napojów, **33** napoje alkoholowe.

(111) **142401** (220) 1999 05 22 (210) 202292
(151) 2003 02 17
(732) Kaczmarczyk Adolf, Kaczmarczyk Halina PARAFARM S.C., Tomaszów Mazowiecki, PL.
(540)



Kolory znaku: czerwony, żółty, niebieski, biały, czarny
(531) 2.9, 26.5, 27.5, 29.1
(510), (511) **5** produkty farmaceutyczne, zasyпка do leczenia nadmiernej potliwości stóp do celów leczniczych.

(111) **142402** (220) 1999 05 24 (210) 202296
(151) 2003 02 19
(732) STAR FOODS Spółka Akcyjna, Warszawa, PL.
(540) TOP CHIPS
(510), (511) **29** prażynki ziemniaczane, frytki, płatki i pałeczki ziemniaczane opiekane w oleju, chrupkie przekąski z ziemniaków, jarzyn i owoców, wszystkie wymienione wyroby z przyprawami lub bez, **30** chrupkie przekąski z produktów pochodzenia zbożowego, ryżu, kukurydzy, wszystkie wymienione wyroby z przyprawami lub bez.

(111) **142403** (220) 1999 06 23 (210) 203789
(151) 2003 02 17
(732) PROMOTECH Spółka z o.o., Białystok, PL.

(540)



Kolory znaku: niebieski, czerwony

(531) 27.5, 29.1
(510), (511) **7** uchwyty magnetyczne i elektromagnetyczne, stoły i bloki magnetyczne i elektromagnetyczne, oprawki i uchwyty narzędziowe, ukosowarki do metali, wiertarki z podstawami magnetycznymi i elektromagnetycznymi, uchwyty magnetyczne montażowe, ustawiaiki magnetyczne, podstawki magnetyczne i elektromagnetyczne do mocowania wiertarek ręcznych.

(111) **142404** (220) 1999 06 30 (210) 204147
(151) 2003 02 18
(732) Zakład Produkcji Obuwia Ryłko Stanisław, Kalwaria Zebrzydowska, PL.
(540)



Kolory znaku: granatowy, beżowy

(531) 26.4, 27.5, 29.1
(510), (511) **25** obuwie i elementy składowe obuwia, **35** usługi reklamowe.

(111) **142405** (220) 1999 07 07 (210) 204392
(151) 2003 02 18
(732) Tele2 AB, Kista, SE.
(540) Connect2Internet

(510), (511) **09** nagrane programy komputerowe i oprogramowanie, przyrządy elektroniczne do użycia w telekomunikacji, prywatne centrale rozdzielcze i tablice rozdzielcze, wyświetlacze numerów i urządzenia do wydawania sygnałów akustycznych (bipery) oraz pagery, urządzenia elektroniczne do zdalnego sterowania sygnałami, nadajniki sygnałów elektronicznych, nadajniki telefoniczne, zestawy przekaźnikowe (telekomunikacja), elektroniczne książki telefoniczne, oprogramowanie komputerowe w formie pakietów programowych w tym oprogramowanie zapisane na dyskietchach CD-ROM, magnetyczne i optyczne nośniki i środki do przetwarzania danych, przyrządy do zapisu, transmisji, przetwarzania i reprodukcji dźwięku, obrazu lub danych, **38** usługi w zakresie telekomunikacji, informacji o telekomunikacji, wynajmu sprzętu telekomunikacyjnego, wspomaganie komputerowego transmisji wiadomości i obrazu, poczta elektroniczna, komunikacja poprzez terminale komputerowe, emisja telewizyjna, radiowa, i za pomocą telewizji kablowej, usługi przywoławcze (radio, telefon, lub inne środki komunikacji elektronicznej), **42** usługi w zakresie konserwacji, aktualizacji i projektowania oprogramowania komputerowego, odzyskiwania danych komputerowych, programowania komputerowego, analizy systemów komputerowych, usługi w zakresie leasingu (dzierżawienia) czasu dostępu do baz danych, usługi w zakresie projektowania i planowania odnoszące się do sprzętu telekomunikacyjnego.

(111) **142406** (220) 1999 07 07 (210) 204459
(151) 2003 02 18
(732) Przedsiębiorstwo Produkcyjno-Handlowe KILIAN Eksport-Import Kilian Ireneusz, Łódź, PL.
(540)



(531) 24.15, 27.5

(510), (511) **18** torby alpinistyczne, torby na ubrania (podróżne), torby na zakupy, torby plażowe, torby podróżne, torby turystyczne, **24** dzianiny jedno-dwułożyskowe, żakardowe, ściągacze ażurowe o dowolnych składach surowcowych, **25** bluzy, bluzki, dresy, wyroby dziewiarskie, getry, koszulki, podkoszulki, spodnie, swetry, kurtki, czapki, skarpety.

(111) **142407** (220) 1999 07 07 (210) 204460
(151) 2003 02 18
(732) Przedsiębiorstwo Produkcyjno-Handlowe KILIAN Eksport-Import Kilian Ireneusz, Łódź, PL.
(540)



(531) 24.15
(510), (511) **18** torby alpinistyczne, torby na ubrania (podróżne), torby na zakupy, torby plażowe, torby podróżne, torby turystyczne, **24** dzianiny jedno-dwułożyskowe, żakardowe, ściągacze ażurowe o dowolnych składach surowcowych, **25** bluzy, bluzki, dresy, wyroby dziewiarskie, getry, koszulki, podkoszulki, spodnie, swetry, kurtki, czapki, skarpety.

(111) **142408** (220) 1999 07 07 (210) 204461
(151) 2003 02 18
(732) Przedsiębiorstwo Produkcyjno-Handlowe KILIAN Eksport-Import Kilian Ireneusz, Łódź, PL.
(540)



(531) 24.15, 27.5
(510), (511) **16** torby do pakowania z papieru lub tworzyw sztucznych, **18** torby alpinistyczne, torby na ubrania (podróżne), torby na zakupy, torby plażowe, torby podróżne, torby turystyczne, **24** dzianiny jedno-dwułożyskowe, żakardowe, ściągacze ażurowe o dowolnych składach surowcowych, **25** bluzy, bluzki, dresy, wyroby dziewiarskie, getry, koszulki, podkoszulki, spodnie, swetry, kurtki, czapki, skarpety.

(111) **142409** (220) 1999 07 09 (210) 204472
(151) 2003 02 18
(732) Międzynarodowe Targi-Polska Spółka z o.o., Warszawa, PL.
(540)



Kolory znaku: granatowy, żółty

(531) 1.1, 27.5, 29.1
(510), (511) **35** organizowanie targów i wystaw, **41** organizowanie nauczania i seminariów dotyczących imprez targowych.

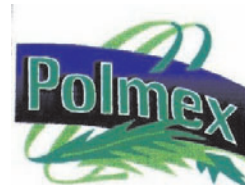
(111) **142410** (220) 1999 07 13 (210) 204653
(151) 2003 02 17
(732) EMMA d.o.o., Hrastnik, SI.
(540)

AETERNA

(531) 27.5

(510), (511) **04** świeczki, bożonarodzeniowe świeczki choinkowe, oświetlenie nocne, paliwo oświetleniowe, nieprzetworzona ropa naftowa, parafina, stearyna, wosk jako surowiec, wosk oświetleniowy, tuszcze do oświetlania, preparaty ułatwiające zapalenie ognia, drewno opałowe, knoty do lamp, świece, knoty do świec, **09** urządzenia i przyrządy optyczne i sygnalizacyjne, sygnały świetlne w postaci światła migających, lampy sygnalizacyjne, latarnie sygnalizacyjne, sygnalizacyjne tablice świetlne, znaki świetlne, magiczne lampiony, świecące przewody i pręty, lampy wyładowcze rurowe, inne niż błyskowe, baterie do oświetlania, baterie do latarek kieszonkowych, baterie słoneczne, ładowarki do baterii elektrycznych, obwody drukowane, obwody scalone, elektryczne urządzenia regulujące, artykuły optyczne, lampy optyczne, optyczne latarnie, optyczne soczewki, szkła optyczne, **11** instalacje i urządzenia oświetleniowe, lampy elektryczne, kolorowe lampki elektryczne do dekoracji świątecznych, lampiony, lampiony do oświetlania, lampy oświetleniowe, lampy łukowe, lampy do układania włosów, obudowy do lamp, kominki lamp, szklane klosze do lamp, zawieszania do lamp, osłony do lamp, odbłyśniki lampowe, abażury, żarówki, żarówki elektryczne dyfuzory świetlne, światelka elektryczne na choinki, gniazda do oświetlenia elektrycznego, promienniki lampowe nadfioletu nie do celów medycznych.

(111) **142411** (220) 1999 07 13 (210) 204715
(151) 2003 02 18
(732) Przedsiębiorstwo Produkcyjno-Usługowo-Handlowe POLMEX Spółka z o.o., Nowy Sącz, PL.
(540)



Kolory znaku: zielony i odcienie, biały, czarny, granatowy i odcienie

(531) 5.3, 26.4, 27.5, 29.1

(510), (511) **35** zgrupowanie na rzecz osób trzecich różnych towarów żywnościowych pozwalające nabywcy oglądać je i kupować w hurtowniach i sklepach, w tym takich towarów jak: owoce, warzywa i jarzyny, produkty zbożowe i z roślin strączkowych, ziarna do celów spożywczych, jadalne runo leśne, mięso i jego przetwory, ryby i „owoce morza”, produkty mleczne, jadalne oleje i tłuszcze, cukier, słodycze i wyroby cukiernicze, miód i produkty pszczelarskie, przyprawy i zioła, kawa, herbata, napoje bezalkoholowe i piwo, półprodukty pochodzenia roślinnego i zwierzęcego dla przetwórstwa spożywczego, **39** magazynowanie i składowanie towarów, w tym przechowywanie żywności, pakowanie produktów, krajowy i międzynarodowy transport samochodowy, w tym specjalizowanymi pojazdami do przewozu żywności, spedycja krajowa i międzynarodowa, wynajmowanie i dzierżawa pojazdów, wypożyczanie samochodów.

(111) **142412** (220) 1999 07 13 (210) 204716
(151) 2003 02 18
(732) Przedsiębiorstwo Produkcyjno-Usługowo-Handlowe POLMEX Spółka z o.o., Nowy Sącz, PL.
(540) polmex

(510), (511) **35** zgrupowanie na rzecz osób trzecich różnych towarów żywnościowych pozwalające nabywcy oglądać je i kupować w hurtowniach i sklepach, w tym takich towarów jak: owoce, warzywa i jarzyny, produkty zbożowe i z roślin strączkowych, ziarna do celów spożywczych, jadalne runo leśne, mięso i jego przetwory, ryby i „owoce morza”, produkty mleczne, jadalne oleje i tłuszcze, cukier, słodycze i wyroby cukiernicze, miód i produkty pszczelarskie, przyprawy i zioła, kawa, herbata, napoje bezalkoholowe i piwo, półprodukty pochodzenia roślinnego i zwierzęcego dla przetwórstwa spożywczego, **39** magazynowanie i składowanie

towarów, w tym przechowywanie żywności, pakowanie produktów, krajowy i międzynarodowy transport samochodowy, w tym specjalizowanymi pojazdami do przewozu żywności, spedycja krajowa i międzynarodowa, wynajmowanie i dzierżawa pojazdów, wypożyczanie samochodów.

(111) **142413** (220) 1999 07 21 (210) 205052
(151) 2003 02 17
(732) Jaszczarski Józef Zakład Ogrzewania Alternatywnego ROTAL, Szczecin, PL.
(540) dom & energia
(510), (511) **16** wydawnictwa periodyczne, nieperiodyczne, czasopisma, gazety.

(111) **142414** (220) 1999 07 23 (210) 205076
(151) 2003 02 17
(732) US Pharmacia Spółka z o.o., Wrocław, PL.
(540) FUROZYD
(510), (511) **5** produkty farmaceutyczne.

(111) **142415** (220) 1999 07 23 (210) 205085
(151) 2003 02 17
(732) US Pharmacia Spółka z o.o., Wrocław, PL.
(540) AMLOX
(510), (511) **5** produkty farmaceutyczne.

(111) **142416** (220) 1999 07 23 (210) 205086
(151) 2003 02 17
(732) Badaro Investments B.V., Amsterdam, NL.
(540) NAKASYL
(510), (511) **5** produkty farmaceutyczne.

(111) **142417** (220) 1999 07 23 (210) 205087
(151) 2003 02 17
(732) Badaro Investments B.V., Amsterdam, NL.
(540) KASYL
(510), (511) **5** produkty farmaceutyczne.

(111) **142418** (220) 1999 07 29 (210) 205422
(151) 2003 02 18
(732) HOUSE of PRINCE POLAND S.A., Myślenice, PL.
(540)

20

(531) 27.7
(510), (511) **34** wyroby tytoniowe, tytoń, papierosy, zapalniczki, zapałki i artykuły dla palących.

(111) **142419** (220) 1999 08 06 (210) 205699
(151) 2003 02 14
(732) Ratajczak Jan „ElektRa” Hurtownia Elektrotechniczna, Plewiska, PL.
(540)

ElektRa

Kolory znaku: biały, niebieski, czerwony
(531) 26.4, 27.5, 29.1
(510), (511) **09** akumulatory elektryczne, urządzenia do ładowania akumulatorów elektrycznych, alarmy antywłamaniowe, anteny, baterie elektryczne, bezpieczniki, aparatura do kontroli urządzeń domowych, cewki elektryczne, mierniki parametrów elektryczności, elektryczne urządzenia do otwierania drzwi, przyciski do

dzwonek, przekaźniki elektryczne, transformatory, złącza elektryczne, urządzenia do galwanizacji, galwanometri, gniazdka wtyczkowe, kondensatory elektryczne, lampy wyładowcze elektryczne nie do oświetlenia, baterie do laterek kieszonkowych, liczniki, lokówki elektrotermiczne, kolby do lutowania elektryczne, urządzenia do spawania elektryczne, magnesy, meble laboratoryjne, ogniwa galwaniczne, oporniki elektryczne, aparaty elektryczne do pomiarów, prostowniki prądu, przekaźniki elektryczne, przełączniki elektryczne, przetwornice elektryczne, pulpity rozdzielcze, regulatory światła, szafy, pulpity i tablice rozdzielcze elektryczne, styki elektryczne, syreny elektryczne, wyłączniki elektryczne, zamki elektryczne, **11** abażury i klosze do lamp, lampy bakteriobójcze zapalniczki do gazu, wyciągi kominowe, sprzęt kuchenny elektryczny, lampiony i lampy elektryczne, oprawki do lamp elektrycznych, żarówki, suszarki elektryczne, świeczniki i żyrandole, wentylatory elektryczne i opiekacze, suszarki do włosów elektryczne, zawieszania do lamp.

(111) **142420** (220) 1999 08 16 (210) 206142
(151) 2003 02 19
(732) Chudy Grzegorz Zakład Produkcyjno-Handlowo-Usługowy FORMER TOYS, Wręczyca Wielka, PL.
(540)

FORMES TOYS

Kolory znaku: czerwony, niebieski
(531) 25.1, 27.5, 29.1
(510), (511) **7** formy na wtryskarki.

(111) **142421** (220) 1994 12 01 (210) 140901
(151) 2002 12 09
(732) Nosek Mariusz „Magnum - Maola” Przedsiębiorstwo Odzieżowe, Szczecin, PL.
(540)

MAGNUM

(531) 26.3, 27.5
(510), (511) **25** berety, boa na szyję, czapki, daszki, etole, fartuchy, getry, gorsety, kapelusze, kaptury, krawaty, mufki, nakrycia głowy, opaski na głowę, paski, pelisy, piżamy, ubiory plażowe, pulowery, szale, swetry, szlafroki, podomki, chusty, apaszki.

(111) **142422** (220) 1999 08 16 (210) 206147
(151) 2003 02 19
(732) Barda Henryk Przedsiębiorstwo Produkcyjno-Handlowo-Usługowe BARDA Zakład Pracy Chronionej, Radomsko, PL.
(540)



Kolory znaku: szary, czarny, czerwony
(531) 3.3, 19.3, 27.5, 29.1
(510), (511) **6** metalowe profile budowlane, **16** opakowania z tektury i tworzyw sztucznych.

(111) **142423** (220) 1999 08 16 (210) 206148
 (151) 2003 02 19
 (732) KALI Spółka z o.o., Wręczyca Wielka, PL.
 (540)



Kolory znaku: niebieski, szary, czarny, żółty i odcienie, czerwony i odcienie
 (531) 26.2, 26.13, 27.1, 27.5, 29.1
 (510), (511) **4** paliwa do pojazdów, smary, oleje techniczne.

(111) **142424** (220) 1999 08 16 (210) 206152
 (151) 2003 02 19
 (732) PHILIP MORRIS POLSKA S.A., Kraków, PL.
 (540) bawół
 (510), (511) **34** tytoń surowy i przetworzony, papierosy, cygaretki, cygara, zapalniczki, popielniczki nie z metali szlachetnych, przybory dla palących, zapalniczki.

(111) **142425** (220) 1999 08 16 (210) 206153
 (151) 2003 02 19
 (732) PHILIP MORRIS POLSKA S.A., Kraków, PL.
 (540) fajrant
 (510), (511) **34** tytoń surowy i przetworzony, papierosy, cygaretki, cygara, zapalniczki, popielniczki nie z metali szlachetnych, przybory dla palących, zapalniczki.

(111) **142426** (220) 1999 08 16 (210) 206154
 (151) 2003 02 19
 (732) PHILIP MORRIS POLSKA S.A., Kraków, PL.
 (540) burta
 (510), (511) **34** tytoń surowy i przetworzony, papierosy, cygaretki, cygara, zapalniczki, popielniczki nie z metali szlachetnych, przybory dla palących, zapalniczki.

(111) **142427** (220) 1999 08 16 (210) 206155
 (151) 2003 02 19
 (732) PHILIP MORRIS POLSKA S.A., Kraków, PL.
 (540) cel
 (510), (511) **34** tytoń surowy i przetworzony, papierosy, cygaretki, cygara, zapalniczki, popielniczki nie z metali szlachetnych, przybory dla palących, zapalniczki.

(111) **142428** (220) 1999 08 16 (210) 206156
 (151) 2003 02 19
 (732) PHILIP MORRIS POLSKA S.A., Kraków, PL.
 (540) amulet
 (510), (511) **34** tytoń surowy i przetworzony, papierosy, cygaretki, cygara, zapalniczki, popielniczki nie z metali szlachetnych, przybory dla palących, zapalniczki.

(111) **142429** (220) 1999 08 16 (210) 206157
 (151) 2003 02 19
 (732) PHILIP MORRIS POLSKA S.A., Kraków, PL.
 (540) zeus
 (510), (511) **34** tytoń surowy i przetworzony, papierosy, cygaretki, cygara, zapalniczki, popielniczki nie z metali szlachetnych, przybory dla palących, zapalniczki.

(111) **142430** (220) 1999 08 16 (210) 206158
 (151) 2003 02 19
 (732) PHILIP MORRIS POLSKA S.A., Kraków, PL.
 (540) hart
 (510), (511) **34** tytoń surowy i przetworzony, papierosy, cygaretki, cygara, zapalniczki, popielniczki nie z metali szlachetnych, przybory dla palących, zapalniczki.

(111) **142431** (220) 1999 08 16 (210) 206159
 (151) 2003 02 19
 (732) PHILIP MORRIS POLSKA S.A., Kraków, PL.
 (540) kwarc
 (510), (511) **34** tytoń surowy i przetworzony, papierosy, cygaretki, cygara, zapalniczki, popielniczki nie z metali szlachetnych, przybory dla palących, zapalniczki.

(111) **142432** (220) 1999 08 16 (210) 206160
 (151) 2003 02 19
 (732) PHILIP MORRIS POLSKA S.A., Kraków, PL.
 (540) gra
 (510), (511) **34** tytoń surowy i przetworzony, papierosy, cygaretki, cygara, zapalniczki, popielniczki nie z metali szlachetnych, przybory dla palących, zapalniczki.

(111) **142433** (220) 1999 08 16 (210) 206161
 (151) 2003 02 19
 (732) PHILIP MORRIS POLSKA S.A., Kraków, PL.
 (540) frant
 (510), (511) **34** tytoń surowy i przetworzony, papierosy, cygaretki, cygara, zapalniczki, popielniczki nie z metali szlachetnych, przybory dla palących, zapalniczki.

(111) **142434** (220) 1999 08 20 (210) 206349
 (151) 2003 02 19
 (732) Przedsiębiorstwo Wielobranżowe „COMPLEX” Grzegorz Widz, Tomasz Jaskólski Spółka Jawna, Żywiec, PL.
 (540)



Kolory znaku: biały, jasno-brązowy, beżowy
 (531) 5.5, 26.4, 27.5, 29.1
 (510), (511) **30** słodycze-cukierki.

(111) **142435** (220) 1999 09 01 (210) 206802
 (151) 2003 02 17
 (732) INTERCOM Spółka z o. o., Lublin, PL.
 (540) ICOM
 (510), (511) **09** urządzenia i przyrządy naukowe, urządzenia do nagrywania, transmisji, reprodukcji dźwięku lub obrazu, maszyny liczące, komputery i sprzęt przetwarzający dane, komputerowe urządzenia peryferyjne, sieci, inter sieci, i megasieci, części składowe sieci komputerowych, programy komputerowe stosowane w aplikacjach sieciowych, nośniki danych, **16** taśmy lub karty papierowe do zapisu programów komputerowych, **37** instalowanie, konserwacja i naprawy komputerów i sprzętu przetwarzającego dane, **39** magazynowanie, konfekcjonowanie i dystrybucja towarów, **42** odtwarzanie komputerowych baz danych, doradztwo w sprawach sprzętu komputerowego, odzyskiwanie komputerowych baz danych, opracowa-

nie i aktualizacja oprogramowania komputerów, programowanie komputerów, wypożyczanie komputerów.

(111) **142436** (220) 1999 09 01 (210) 206804
 (151) 2003 02 17
 (732) Produkcja-Handel-Uslugi MAXIM-ART Export Import Maksym Jadwiga, Mikołów, PL.
 (540)



(531) 19.9, 27.5, 27.7
 (510), (511) **19** rzeźby, pomniki, tablice pamiątkowe, odlewy figur gipsowych, żywicznych i z lanego kamienia, modele i formy do odlewów, elementy małej architektury ogrodowej, **37** usługi w zakresie sztukatorstwa, renowacji wnętrz i elewacji zewnętrznych, usługi w zakresie malowania metodą polichromii, **42** usługi projektowe w wyżej wymienionym zakresie.

(111) **142437** (220) 1999 09 03 (210) 206813
 (151) 2003 02 17
 (732) Bank Polska Kasa Opieki S.A., Warszawa, PL.
 (540) eurokonto prestiz
 (510), (511) **36** usługi w zakresie prowadzenia rachunku oszczędnościowo - rozliczeniowego dla klienta indywidualnego.

(111) **142438** (220) 1999 09 03 (210) 206825
 (151) 2003 02 17
 (732) Brauerei Beck GmbH & Co., Bremen, DE.
 (540)



Kolory znaku: zielony, złoty, biały, żółty, brązowy, czerwony
 (531) 5.7, 5.13, 14.9, 25.1, 26.1, 26.11, 27.5, 29.1
 (510), (511) **32** piwo bezalkoholowe.

(111) **142439** (220) 1999 09 03 (210) 206828
 (151) 2003 02 18
 (732) Mars, Inc., McLean, US.
 (540) STARBURST SMILERS
 (510), (511) **29** mięso, ryby, drób i dzicyzna, owoce morza, owoce i warzywa konserwowane, suszone gotowane lub przetworzone, preparaty z wszystkich wyżej wymienionych produktów, produkty mleczne, zupy, słodkie i pikantne pasty do pieczywa, sałatki, napoje, nadzienia, przekąski, gotowe dania i części składowe dań, substancje proteinowe, **30** ryż, makarony, produkty zbożowe śniadaniowe i preparaty zbożowe, herbata, kawa, kakao, czekolada do picia, esencje kawowe, ekstrakty kawowe, mieszanki kawy i cykorii, cykorii i mieszanki cykorii, wszystkie wyżej wymienione mające zastosowanie jako namiastki kawy, niemedyczne słodycze, ciasta, ciastka, herbatniki, lód, lody, produkty lodowe, mrożone słodycze, schłodzone desery, pianki i musy, sorbety, chleb, ciasto, napoje,

nadzienia, słodkie i pikantne pasty do pieczywa, przekąski, gotowe dania i części składowe dań, czekolada, pizza, spody do pizzy, sosy i dodatki do pizzy, sosy do makaronów i do ryżu, dresingi do sałat, majonezy, sosy, sosy do maczania kawałków żywności (dipy).

(111) **142440** (220) 1999 09 03 (210) 206829
 (151) 2003 02 17
 (732) Philip Morris Products Inc, (a Virginia corporation), Richmond, US.
 (540)



Kolory znaku: czarny, biały, czerwony
 (531) 26.4, 27.5, 29.1
 (510), (511) **16** papier, tektura i wyroby z tych materiałów, nie ujęte w innych klasach, druki, materiały introligatorskie, fotografie, materiały piśmienne, klej do materiałów piśmiennych lub do celów domowych, materiały dla artystów, pędzle malarskie, maszyny do pisania i sprzęt biurowy (z wyjątkiem mebli), materiały szkoleniowe i instruktażowe (z wyjątkiem aparatów), materiały z tworzyw sztucznych do pakowania (nie ujęte w innych klasach), karty do gry, czcionki drukarskie, matryce, **18** skóra i imitacje skóry, wyroby z tych materiałów, nie ujęte w innych klasach, skóry zwierzęce, skóry surowe, kufry, walizki i torby podróżne, parasole zwykłe i przeciwsłoneczne, laski, bicze, uprząże i wyroby rymarskie, **24** tkaniny i wyroby tekstylne, nie ujęte w innych klasach, narzuty na łóżka i obrusy, **25** odzież, obuwie, nakrycia głowy, **26** koronki, sznurowadła i hafty, wstążki i oploty, guziki, haftki, zatrzaski, szpilki i igły, sztuczne kwiaty.

(111) **142441** (220) 1999 09 06 (210) 206889
 (151) 2003 02 18
 (732) Przedsiębiorstwo Produkcyjno-Handlowo-Uslugowe SHE Ogiegło Edmund, Andrychów, PL.
 (540)



Kolory znaku: biały, niebieskie i ich odcienie
 (531) 26.4, 27.5, 29.1
 (510), (511) **25** apaszki, bielizna, bielizna osobista, biustonosze, bluzki, bluzy, body, wyroby dziewiarskie, gorseciki, gorsety, halki, kostiumy, kostiumy kąpielowe, kąpielówki, kostiumy jednoczęściowe, podkoszulki, majtki, odzież gotowa, okrycia wierzchnie, ubiory plażowe, podwiązki, bielizna wchłaniająca pot, slipy, spodnie, spódnice, stroje gimnastyczne, suknie, szlafroki, trykoty, T-shirty, garnitury, **35** zgrupowanie na rzecz osób trzecich różnych towarów (z wyłączeniem ich transportu), pozwalające nabywcy wygodnie je oglądać i kupować w sklepach z materiałami włókienniczymi, pasmanteryjnymi i odzieżą, **40** usługi krawieckie, krojenie tkanin, obrębianie tkanin, przeróbki odzieży.

(111) **142442** (220) 1999 09 06 (210) 206899
 (151) 2003 02 18
 (732) SEMA TRADE TEXTIL Spółka z o.o., Grodzisk Mazowiecki, PL.
 (540) LIVALDI
 (510), (511) **25** obuwie, odzież, odzież dżinsowa, odzieżowe wyroby dziewiarskie.

(111) **142443** (220) 1999 09 06 (210) 206900
 (151) 2003 02 18
 (732) SEMA TRADE TEXTIL Spółka z o.o., Grodzisk Mazowiecki, PL.
 (540) KIKIRIKI
 (510), (511) **25** obuwie, odzież, odzież dżinsowa, odzieżowe wyroby dziewiarskie.

(111) **142444** (220) 1999 09 13 (210) 207173
 (151) 2003 02 14
 (732) Mars, Inc., McLean, US.
 (540) NO NAME
 (510), (511) **29** mięso, ryby, drób i dziczyzna, owoce morza, owoce i warzywa konserwowane, suszone, gotowane lub przetworzone, preparaty z wszystkich wyżej wymienionych produktów, produkty mleczne, zupy, słodkie i pikantne pasty do pieczywa, sałatki, napoje mleczne, kompoty, nadzienia, przekąski, gotowe dania i części składowe dań, substancje białkowe, sosy, sosy do maczania kawałków żywności (dipy), wszystkie wyżej wymienione zawarte w klasie 29, **30** ryż, makarony, produkty zbożowe śniadaniowe i preparaty zbożowe, herbata, kawa, kakao, czekolada do picia, esencje kawowe, ekstrakty kawowe, mieszanki kawy i cykorii, cykoria i mieszanki cykorii, wszystkie wyżej wymienione mające zastosowanie jako namiastki kawy, niemedyczne słodczyce, ciasta, ciastka, herbatniki, lód, lody, produkty lodowe, mrożone słodczyce, schłodzone desery, pianki i musy, sorbety, chleb, ciasto, napoje na bazie herbaty, kawy, kakao, czekolady również w połączeniu z mlekiem, nadzienia, słodkie i pikantne pasty do pieczywa, przekąski, gotowe dania i części składowe dań, czekolada, pizza, spody do pizzy, sosy i dodatki do pizzy, sosy do makaronów i do ryżu, dressingi do sałat, majonezy, sosy, sosy do maczania kawałków żywności (dipy), wszystkie wyżej wymienione zawarte w klasie 30.

(111) **142445** (220) 1999 09 13 (210) 207174
 (151) 2003 02 14
 (732) Mars, Inc., McLean, US.
 (540) NET SKATE
 (510), (511) **29** mięso, ryby, drób i dziczyzna, owoce morza, owoce i warzywa konserwowane, suszone, gotowane lub przetworzone, preparaty z wszystkich wyżej wymienionych produktów, produkty mleczne, zupy, słodkie i pikantne pasty do pieczywa, sałatki, napoje mleczne, kompoty, nadzienia, przekąski, gotowe dania i części składowe dań, substancje białkowe, sosy, sosy do maczania kawałków żywności (dipy), wszystkie wyżej wymienione zawarte w klasie 29, **30** ryż, makarony, produkty zbożowe śniadaniowe i preparaty zbożowe, herbata, kawa, kakao, czekolada do picia, esencje kawowe, ekstrakty kawowe, mieszanki kawy i cykorii, cykoria i mieszanki cykorii, wszystkie wyżej wymienione mające zastosowanie jako namiastki kawy, niemedyczne słodczyce, ciasta, ciastka, herbatniki, lód, lody, produkty lodowe, mrożone słodczyce, schłodzone desery, pianki i musy, sorbety, chleb, ciasto, napoje na bazie herbaty, kawy, kakao, czekolady również w połączeniu z mlekiem, nadzienia, słodkie i pikantne pasty do pieczywa, przekąski, gotowe dania i części składowe dań, czekolada, pizza, spody do pizzy, sosy i dodatki do pizzy, sosy do makaronów i do ryżu, dressingi do sałat, majonezy, sosy, sosy do maczania kawałków żywności (dipy), wszystkie wyżej wymienione zawarte w klasie 30.

(111) **142446** (220) 1999 09 13 (210) 207175
 (151) 2003 02 14
 (732) Mars, Inc., McLean, US.
 (540) JOGURTINO
 (510), (511) **29** mięso, ryby, drób i dziczyzna, owoce morza, owoce i warzywa konserwowane, suszone, gotowane lub przetworzone, preparaty z wszystkich w/w produktów, produkty mleczne, zupy, słodkie i pikantne pasty do pieczywa, sałatki, napoje mleczne, kompoty, nadzienia, przekąski, gotowe dania i części składowe dań, substancje białkowe, sosy, sosy do maczania kawałków żywności (dipy), wszystkie w/w zawarte w klasie 29, **30** ryż, maku-

rony, produkty zbożowe śniadaniowe i preparaty zbożowe, herbata, kawa, kakao, czekolada do picia, esencje kawowe, ekstrakty kawowe, mieszanki kawy i cykorii, cykoria i mieszanki cykorii, wszystkie w/w mające zastosowanie jako namiastki kawy, niemedyczne słodczyce, ciasta, ciastka, herbatniki, lód, lody, produkty lodowe, mrożone słodczyce, schłodzone desery, pianki i musy, sorbety, chleb, ciasto, napoje na bazie herbaty, kawy, kakao, czekolady również w połączeniu z mlekiem, nadzienia, słodkie i pikantne pasty do pieczywa, przekąski, gotowe dania i części składowe dań, czekolada, pizza, spody do pizzy, sosy i dodatki do pizzy, sosy do makaronów i do ryżu, dressingi do sałat, majonezy, sosy, sosy do maczania kawałków żywności (dipy), wszystkie w/w zawarte w klasie 30.

(111) **142447** (220) 1999 09 13 (210) 207176
 (151) 2003 02 14
 (732) Mazda Motor Corporation, Hiroshima-ken, JP.
 (540)

mazda

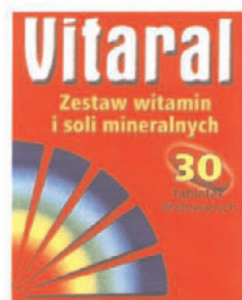
(531) 27.5
 (510), (511) **36** usługi ubezpieczeniowe, usługi finansowe i usługi w zakresie finansowania zakupu leasingowego pojazdów, **39** usługi w zakresie wypożyczania i wynajmu pojazdów.

(111) **142448** (220) 1999 09 20 (210) 207486
 (151) 2003 02 18
 (732) Przedsiębiorstwo Produkcji Farmaceutycznej HASCO-LEK Han Stanisław, Wrocław, PL.
 (540)



Kolory znaku: biały, czarny, szary
 (531) 26.1, 26.3, 26.4, 29.1
 (510), (511) **05** produkty farmaceutyczne, produkty dietetyczne z przeznaczeniem medycznym.

(111) **142449** (220) 1999 09 20 (210) 207492
 (151) 2003 02 18
 (732) Przedsiębiorstwo Farmaceutyczne JELFA S.A., Jelenia Góra, PL.
 (540)



Kolory znaku: czerwony, żółty, zielony, jasnoniebieski, ciemnoniebieski, biały, czarny
 (531) 1.15, 26.2, 26.3, 27.5, 27.7, 29.1
 (510), (511) **05** produkty farmaceutyczne.

(111) **142450** (220) 1999 09 21 (210) 207497
 (151) 2003 02 18
 (732) Przedsiębiorstwo Przemysłu Spirytusowego POLMOS, Warszawa, PL.
 (540)



Kolory znaku: biały, jasnobłękitny, zielony, czarny
 (531) 25.1, 25.7, 27.5, 29.1
 (510), (511) **33** wyroby alkoholowe, napoje alkoholowe.

(111) **142451** (220) 1999 09 22 (210) 207510
 (151) 2003 02 18
 (732) Le Cordon Bleu B.V., Amsterdam, NL.
 (540) LE CORDON BLEU

(510), (511) **07** elektryczne aparaty i urządzenia do przygotowywania żywności, elektryczne otwieracze do puszek i do baniek, elektryczne młynki i elektryczne urządzenia do kruszenia, elektryczne młynki do kawy, elektryczne młynki do pieprzu, noże i nożyczki elektryczne, elektryczne aparaty do skrobienia i ścierania owoców i warzyw, trzepaczki elektryczne, elektryczne wyłoczarki do żywności, elektryczne urządzenia do wyrobienia masła, elektryczne maszyny do mielenia i siekania mięsa, elektryczne miksery i młynki, elektryczne urządzenia do mieszania, elektryczne malaksery, elektryczne ubijaczki, maszyny do sporządzania napojów gazowanych, elektromechaniczne urządzenia do przygotowywania napojów, zmywarki, pralki, maszyny do ugniatania, maszyny do sporządzania jadalnych past, maszyny do sporządzania kiełbas, elektryczne maszynki do sporządzania jogurtów, **11** aparaty do gotowania i do chłodzenia, zamrażarki, grile, aparaty do schładzania napojów, tostery, elektryczne maszynki do parzenia kawy, elektryczne perkolatory oraz filtry i przyrządy do palenia kawy, elektryczne frytkownice, elektryczne maszynki do sporządzania mrożonych jogurtów, elektryczne maszynki do lodów, lodówki, termofory, maszyny do wytwarzania lodu, czajniki elektryczne, podgrzewacze talerzy, szybkowary elektryczne, różna, elektryczne gofrownice, aparaty do filtrowania i oczyszczania wody, elektryczne przybory do gotowania, prodiże, Kuchenki mikrofalowe, piekarniki, ruszty, elektryczne grile, kuchenki, **21** przybory, przyrządy i urządzenia stosowane w gospodarstwie domowym lub w kuchni, nieelektryczne urządzenia do gotowania, brytfanny, patelnie, rondle, garnki, pojemniki nie z metali szlachetnych lub nie pokrywane nimi, szklanki, wyroby ze szkła, porcelana, wyroby z porcelany, fajansu i z gliny nie zawarte w innych klasach, półmiski, okrągłe podkładki pod naczynia, serwisy obiadowe, zastawa stołowa, miski, miednice, dzbanki, koszyki i pojemniki na chleb, deski do krojenia chleba, maselniczki, foremki na ciasto, kandelabry, świeczniki, oprawki do świec w kształcie pierścieni, przyrządy do gaszenia świec, ręczne przyrządy do czyszczenia, woreczki z końcówkami do dekorowania ciast, garnki kuchenne, korkociągi, ściereczki do czyszczenia, wiaderka na lód, foremki do lodu, zestawy do mycia podłóg - mopy, kółka i pojemniki na serwetki, koszyki piknikowe z naczyniami, puderniczki nie z metali szlachetnych, zestawy do przypraw, kufle, kosmetyczki na przybory toaletowe mocowane na stałe, szczoteczki do zębów, ubijaczki nieelektryczne, nieelektryczne ubijacze, nieelektryczne perkolatory do kawy, nieelektryczne miksery kuchenne, nieelektryczne maszyny mieszające, nieelektryczne szybkowary, nieelektryczne gofrownice, nieelektryczne trzepaczki, szpatułki, sita, tace, przykrywki do garnków, trójnogi jako podstawki.

(111) **142452** (220) 1999 09 22 (210) 207519
 (151) 2003 02 20
 (732) Viacom International Inc., Nowy Jork, US.
 (540)



(531) 27.5
 (510), (511) **18** torby, torby i pokrowce na ubrania, torby na kosmetyki, kosmetyczki, portfele, parasole i parasolki, torebki, teczki, aktówki, torby sportowe, plecaki, pokrowce na CD-romy i kasety.

(111) **142453** (220) 1999 09 22 (210) 207520
 (151) 2003 02 20
 (732) Viacom International Inc., Nowy Jork, US.
 (540) MTV

(510), (511) **18** torby, torby i pokrowce na ubrania, torby na kosmetyki, kosmetyczki, portfele, parasole i parasolki, torebki, teczki, aktówki, torby sportowe, plecaki, pokrowce na CD-romy i kasety.
 (510), (511)

(111) **142454** (220) 1999 09 23 (210) 207544
 (151) 2003 02 20
 (732) RSX - Spółka Jawna Kępka Robert, Szymczyk Stanisław, Katowice, PL.

(540) SENIORITA
 (510), (511) **30** kawa, namiastki kawy, napoje na bazie kawy.

(111) **142455** (220) 1999 09 23 (210) 207545
 (151) 2003 02 20
 (732) RSX - Spółka Jawna Kępka Robert, Szymczyk Stanisław, Katowice, PL.

(540) SENHOR
 (510), (511) **30** kawa, namiastki kawy, napoje na bazie kawy.

(111) **142456** (220) 1999 09 23 (210) 207566
 (151) 2003 02 20
 (732) ANHEUSER-BUSCH, INCORPORATED, St. Louis, US.
 (540)



(531) 3.7, 27.5
 (510), (511) **32** piwo, ale i porter, wody mineralne i gazowane oraz inne napoje bezalkoholowe, napoje owocowe i soki owocowe, sypy i inne produkty do produkcji napojów.

(111) **142457** (220) 1999 09 24 (210) 207593
 (151) 2003 02 14
 (732) CEZEX Spółka z o.o., Warszawa, PL.
 (540) multimedia
 (510), (511) **16** papier, karton.

(111) **142458** (220) 1999 09 24 (210) 207599
 (151) 2003 02 14
 (732) Zakład Produkcyjno-Handlowo-Usługowy GUMITEX
 Export-Import Kaźmierski Jan, Łowicz, PL.
 (540)



Kolory znaku: szaro-brunatny, beżowy
 (531) 27.5, 29.1
 (510), (511) **23** przędze, włókna, **24** tkaniny, wyroby tekstylne.

(111) **142459** (220) 1999 09 24 (210) 207608
 (151) 2003 02 14
 (732) UNICOM BOLS GROUP Spółka z o.o., Oborniki
 Wielkopolskie, PL.
 (540) SAMBANA

(510), (511) **25** odzież, obuwie, nakrycia głowy, **29** mięso, ryby, drób, dziczyzna, ekstrakty mięsne, konserwowane, suszone i gotowane owoce i warzywa, galaretki, dżemy, kompoty, jaja, mleko, produkty mleczne, oleje i tłuszcze jadalne, **30** kawa, herbata, kakao, cukier, ryż, tapioka, sago, kawa nienaturalna, mąka i produkty zbożowe, chleb, wyroby cukiernicze i słodczyce, lody, miód, mela-sa, drożdże, proszek do pieczenia, sól, musztarda, ocet, sosy (przyprawy), przyprawy, lód, **33** napoje alkoholowe, **34** tytoń, wyroby tytoniowe, przybory dla palaczy, zapałki, zapalniczki.

(111) **142460** (220) 2001 12 07 (210) 243969
 (151) 2003 02 18
 (732) Wojewódzki Ośrodek Metodyczny, Katowice, PL.
 (540)



Kolory znaku: czarny, niebieski i odcienie, żółty i odcienie, zielony i odcienie
 (531) 1.5, 27.5, 29.1
 (510), (511) **41** edukacja, organizacja i prowadzenie kursów i szkoleń, publikowanie książek.

(111) **142461** (220) 1999 09 24 (210) 207610
 (151) 2003 02 14
 (732) SMJ SPORT Hurtownia Artykułów Sportowych Stasiak
 Sławomir, Warszawa, PL.
 (540)



(531) 26.5, 27.5

(510), (511) **25** odzież, obuwie i nakrycia głowy, artykuły gimnastyczne i sportowe, sprzęt wędkarski, **28** ozdoby choinkowe, zabawki.

(111) **142462** (220) 1999 09 24 (210) 207611
 (151) 2003 02 14
 (732) British Steel Limited, Londyn NW1 5JD, GB.
 (540) CELSIUS
 (510), (511) **06** stalowe rury i tuby.

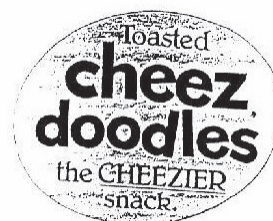
(111) **142463** (220) 1999 09 24 (210) 207612
 (151) 2003 02 14
 (732) The Coca-Cola Company, Atlanta, US.
 (540)



(531) 19.7
 (510), (511) **32** wody mineralne i gazowane oraz inne napoje bezalkoholowe, napoje i soki owocowe, syropy i inne preparaty do przygotowywania napojów.

(111) **142464** (220) 1999 09 24 (210) 207614
 (151) 2003 02 14
 (732) J.C. Penney Company, Inc., Plano, US.
 (540) THE ORIGINAL ARIZONA JEAN CO.
 (510), (511) **25** bluzki (topy), swetry, marynarki, płaszcze, spodnie, sukienki, odzież do spania, buty, kapcie, kapelusze, rękawiczki, szlafroki, bielizna, skarpetki, kostiumy do kąpielii, wyprawki, szaliki oraz kamizelki.

(111) **142465** (220) 1999 09 24 (210) 207617
 (151) 2003 02 14
 (732) OLW-Snacks AB, Sztokholm, SE.
 (540)



(531) 26.1, 27.5
 (510), (511) **29** chipsy i snacki, głównie na bazie owoców, ziemniaków i sera, preparowane orzechy, **30** snacki i chipsy ze zbóż i mąki kukurydzianej, snacki serowe ze zbóż i kukurydzy, popcorn, snacki nadziewane, snacki z makaronu, płatki kukurydziane, taco i tortilla.

(111) **142466** (220) 1999 09 24 (210) 207618
 (151) 2003 02 14
 (732) BONGRAIN S.A., Viroflay, FR.
 (540) MARATONEC
 (510), (511) **29** mleko, sery, produkty mleczne.

(111) **142467** (220) 1999 10 04 (210) 208026
 (151) 2003 02 18

(732) DAGOMED-PHARMA Spółka z o.o., Warszawa, PL.
(540)

Kolory znaku: niebieski, granatowy, czarny
(531) 27.5, 29.1
(510), (511) 05 leki homeopatyczne.

(111) 142468 (220) 1999 10 14 (210) 208432
(151) 2003 02 20

(732) COMPAGNIE GERVAIS DANONE, - (socit anonyme),
Levallois-Perret, FR.

(540) FANTASIA CHRUPKI KĄCIK

(510), (511) 29 mięso, ryby, szynka, drób, dziczyzna, wędlina, konserwowane, suszone, i gotowane owoce i warzywa, duszone owoce, dżemy, puree owocowe, galaretki jadalne, zupy, konserwy częściowo lub w całości mięsne, rybne, szynkowe, drobiowe, z dziczyzny i wędliniarskie, dania gotowe konserwowane, suszone, gotowane, mrożone lub konserwowe, częściowo lub w całości mięsne, rybne, szynkowe, drobiowe, z dziczyzny, słone lub słodkie przekąski zrobione z ziemniaków aromatyzowanych lub naturalnych, chipsów ziemniaczanych, gotowane mięso wieprzowe w formie przekąsek, mleko, mleko w proszku, aromatyzowane mleko żelowane i bita śmietana, produkty mleczne, desery mleczne, jogurty, jogurty pitne, musy, śmietana, desery śmietankowe, świeża śmietana, masło, pasty serowe, sery, sery dojrzałe, sery dojrzające z pleśnią, świeże sery, sery solankowe, twarożek, napoje głównie z mleka lub nabiału, produkty z mleka mrożonego, produkty z mleka sfermentowanego, oleje jadalne, olej z oliwy, tłuszcze jadalne, 30 galaretki owocowe jako słodczyce, kawa, herbata, kakao, czekolada, napoje na bazie kawy, kakao i czekolady, cukier, ryż, tapioka, mąki, paszteciki (słodkie lub słone), pizze, ciastka (słodkie lub słone), makarony (zwykle lub aromatyzowane i/lub nadziewane), produkty zbożowe, płatki śniadaniowe, posiłki gotowe całkowicie i/lub częściowo zrobione z makaronu, dania gotowe częściowo lub całkowicie zrobione z wyrobów piekarniczych, chleb, sucharki, herbatniki (słodkie lub słone), wafle, wafle naleśnikowe, ciastka, paszteciki, wszystkie te produkty zwykle i/lub z polewą i/lub nadziewane i/lub aromatyzowane, słone lub słodkie przekąski z herbatników, wyrobów piekarniczych, ciasta, rzadkiego ciasta, wyroby cukiernicze, lody, kremy mrożone, miód, sól, musztarda, ocet, sosy (przyprawy), słodkie sosy, sosy do makaronów, przyprawy, 32 piwo (alkoholowe lub bezalkoholowe), nie gazowane i gazowane wody (mineralne i nie mineralizowane), soki owocowe lub warzywne, napoje na bazie owoców i warzyw, lemoniada, toniki, piwo imbirowe, sorbety jako napoje, preparaty do produkcji napojów, syropów do napojów, bezalkoholowe ekstrakty owocowe lub warzywne, napoje bezalkoholowe częściowo zawierające produkty nabiałowe, napoje bezalkoholowe częściowo zawierające mleczne środki fermentujące.

(111) 142469 (220) 1999 10 14 (210) 208433
(151) 2003 02 20

(732) COMPAGNIE GERVAIS DANONE, - (socit anonyme),
Levallois-Perret, FR.

(540) FANTASIA CHRUPIĄCY KĄCIK

(510), (511) 29 mięso, ryby, szynka, drób, dziczyzna, wędlina, konserwowane, suszone, i gotowane owoce i warzywa, duszone owoce, dżemy, puree owocowe, galaretki jadalne, zupy, konserwy częściowo lub w całości mięsne, rybne, szynkowe, drobiowe, z dziczyzny i wędliniarskie, dania gotowe konserwowane, suszone, gotowane, mrożone lub konserwowe, częściowo lub w całości mięsne, rybne, szynkowe, drobiowe, z dziczyzny, słone lub słodkie przekąski zrobione z ziemniaków aromatyzowanych lub naturalnych, chipsów ziemniaczanych, gotowane mięso wieprzowe

w formie przekąsek, mleko, mleko w proszku, aromatyzowane mleko żelowane i bita śmietana, produkty mleczne, desery mleczne, jogurty, jogurty pitne, musy, śmietana, desery śmietankowe, świeża śmietana, masło, pasty serowe, sery, sery dojrzałe, sery dojrzające z pleśnią, świeże sery, sery solankowe, twarożek, napoje głównie z mleka lub nabiału, produkty z mleka mrożonego, produkty z mleka sfermentowanego, oleje jadalne, olej z oliwy, tłuszcze jadalne, 30 galaretki owocowe jako słodczyce, kawa, herbata, kakao, czekolada, napoje na bazie kawy, kakao i czekolady, cukier, ryż, tapioka, mąki, paszteciki (słodkie lub słone), pizze, ciastka (słodkie lub słone), makarony (zwykle lub aromatyzowane i/lub nadziewane), produkty zbożowe, płatki śniadaniowe, posiłki gotowe całkowicie i/lub częściowo zrobione z makaronu, dania gotowe częściowo lub całkowicie zrobione z wyrobów piekarniczych, chleb, sucharki, herbatniki (słodkie lub słone), wafle, wafle naleśnikowe, ciastka, paszteciki, wszystkie te produkty zwykle i/lub z polewą i/lub nadziewane i/lub aromatyzowane, słone lub słodkie przekąski z herbatników, wyrobów piekarniczych, ciasta, rzadkiego ciasta, wyroby cukiernicze, lody, kremy mrożone, miód, sól, musztarda, ocet, sosy (przyprawy), słodkie sosy, sosy do makaronów, przyprawy, 32 piwo (alkoholowe lub bezalkoholowe), nie gazowane i gazowane wody (mineralne i nie mineralizowane), soki owocowe lub warzywne, napoje na bazie owoców i warzyw, lemoniada, toniki, piwo imbirowe, sorbety jako napoje, preparaty do produkcji napojów, syropów do napojów, bezalkoholowe ekstrakty owocowe lub warzywne, napoje bezalkoholowe częściowo zawierające produkty nabiałowe, napoje bezalkoholowe częściowo zawierające mleczne środki fermentujące.

(111) 142470 (220) 1999 10 14 (210) 208434
(151) 2003 02 20

(732) COMPAGNIE GERVAIS DANONE, - (socit anonyme),
Levallois-Perret, FR.

(540) FANTASIA CRUNCHY CORNER

(510), (511) 29 mięso, ryby, szynka, drób, dziczyzna, wędlina, konserwowane, suszone, i gotowane owoce i warzywa, duszone owoce, dżemy, puree owocowe, galaretki jadalne, zupy, konserwy częściowo lub w całości mięsne, rybne, szynkowe, drobiowe, z dziczyzny i wędliniarskie, dania gotowe konserwowane, suszone, gotowane, mrożone lub konserwowe, częściowo lub w całości mięsne, rybne, szynkowe, drobiowe, z dziczyzny, słone lub słodkie przekąski zrobione z ziemniaków aromatyzowanych lub naturalnych, chipsów ziemniaczanych, gotowane mięso wieprzowe w formie przekąsek, mleko, mleko w proszku, aromatyzowane mleko żelowane i bita śmietana, produkty mleczne, desery mleczne, jogurty, jogurty pitne, musy, śmietana, desery śmietankowe, świeża śmietana, masło, pasty serowe, sery, sery dojrzałe, sery dojrzające z pleśnią, świeże sery, sery solankowe, twarożek, napoje głównie z mleka lub nabiału, produkty z mleka mrożonego, produkty z mleka sfermentowanego, oleje jadalne, olej z oliwy, tłuszcze jadalne, 30 galaretki owocowe jako słodczyce, kawa, herbata, kakao, czekolada, napoje na bazie kawy, kakao i czekolady, cukier, ryż, tapioka, mąki, paszteciki (słodkie lub słone), pizze, ciastka (słodkie lub słone), makarony (zwykle lub aromatyzowane i/lub nadziewane), produkty zbożowe, płatki śniadaniowe, posiłki gotowe całkowicie i/lub częściowo zrobione z makaronu, dania gotowe częściowo lub całkowicie zrobione z wyrobów piekarniczych, chleb, sucharki, herbatniki (słodkie lub słone), wafle, wafle naleśnikowe, ciastka, paszteciki, wszystkie te produkty zwykle i/lub z polewą i/lub nadziewane i/lub aromatyzowane, słone lub słodkie przekąski z herbatników, wyrobów piekarniczych, ciasta, rzadkiego ciasta, wyroby cukiernicze, lody, kremy mrożone, miód, sól, musztarda, ocet, sosy (przyprawy), słodkie sosy, sosy do makaronów, przyprawy, 32 piwo (alkoholowe lub bezalkoholowe), nie gazowane i gazowane wody (mineralne i nie mineralizowane), soki owocowe lub warzywne, napoje na bazie owoców i warzyw, lemoniada, toniki, piwo imbirowe, sorbety jako napoje, preparaty do produkcji napojów, syropów do napojów, bezalkoholowe ekstrakty owocowe lub warzywne, napoje bezalkoholowe częściowo zawierające produkty nabiałowe, napoje bezalkoholowe częściowo zawierające mleczne środki fermentujące.

(111) **142471** (220) 1998 07 30 (210) 190180
 (151) 2003 04 24
 (732) Kwaśnicki Marek MK CAFE & TEA, Koszalin, PL.
 (540) Gusto
 (510), (511) **29** bakalie, **30** drób (mięso) i produkty z drobiu, galaretki jadalne, grzyby konserwowane, konfitury, jaja, mięso i produkty z mięsa, **31** mleko, produkty mleczne, **32** owoce gotowane, owoce konserwowane, owoce smażone, owoce suszone.

(111) **142472** (220) 1998 09 01 (210) 191197
 (151) 2003 04 24
 (732) Helge International Spółka z o. o., Warszawa, PL.
 (540)



Kolory znaku: biały, żółty, szary, czerwony, niebieski, zielony, różowy, czarny
 (531) 25.12, 26.1, 26.4, 27.5, 29.1
 (510), (511) **16** czasopisma, katalogi, broszury, książki.

(111) **142473** (220) 1998 09 01 (210) 191198
 (151) 2003 04 24
 (732) Helge International Spółka z o. o., Warszawa, PL.
 (540)



(531) 26.1, 27.5
 (510), (511) **16** czasopisma, katalogi, broszury, książki.

(111) **142474** (220) 1995 06 09 (210) 147788
 (151) 2003 01 02
 (732) Marcinek Antoni Zakład Usługowo-Handlowy AMAR, Wieliczka, PL.
 (540) AMAR
 (510), (511) **1** materiały stosowane w fotografii, błony światłoczułe, **9** aparaty fotograficzne, **16** fotografie, katalogi, druki (z wyłączeniem reklamowych), dyplomy, plansze dydaktyczne, artykuły szkolne, pomoce dydaktyczne, **28** zabawki, **41** usługi fotograficzne.

(111) **142475** (220) 1995 07 14 (210) 149418
 (151) 2003 02 27
 (732) Statestrong Ltd., Lytham, GB.
 (540) PROFESSIONAL TOUCH
 (510), (511) **03** ałun w kamieniu, amoniak stosowany jako detergent, preparaty antystatyczne do celów domowych, olejki aromatyczne, barwniki kosmetyczne, kosmetyki, chusteczki nasączone płynami kosmetycznymi, olejki do celów kosmetycznych, preparaty do demakijażu, depilatory, dezodoranty do użytku osobistego, preparaty do golenia, preparaty kosmetyczne do kąpieli, woda kołńska, preparaty kosmetyczne do odchudzania, kremy kosmetyczne, perfumy kwiatowe, lakiery kosmetyczne, lakiery do paznokci, lakiery do włosów, mleczko kosmetyczne, mydła, odbarwiacze kosmetyczne, patyczki z wata do celów kosmetycznych, perfumy, antyperspiranty, pomadki do ust, szminki, puder kosmetyczny, sztuczne rzęsy, preparaty kosmetyczne do kąpieli, szampony, talk kosmetyczny, wata do celów kosmetycznych, wody toaletowe, środki do czyszczenia zębów.

(111) **142476** (220) 1997 03 17 (210) 171209
 (151) 2003 02 03
 (732) HYOSUNG Corporation, Seul, KR.
 (540)

HYOSUNG T&C

(531) 24.17, 27.5
 (510), (511) **23** przędza i nici dla włókiennictwa, bawełniane nici i przędza, przędza i nici z włókien syntetycznych, przędza i nici z włókien półsyntetycznych, przędza i nici z włókien z odzysku, przędza i nici z mieszanych włókien chemicznych, przędza i nici z domieszką jedwabiu, przędza i nici do szycia, przędza i nici ze sztucznego jedwabiu, przędza i nici z włókien azbestowych.

(111) **142477** (220) 1997 05 20 (210) 173687
 (151) 2003 01 02
 (732) Stefanowska Dorota Przedsiębiorstwo Handlowo-Usługowe „DAREL”, Warszawa, PL.
 (540)



(531) 26.11, 27.5, 27.7
 (510), (511) **3** kosmetyki, **44** usługi fryzjerskie, przedłużania i zagszczania włosów, wizażu, manicure, nakładanie tipsów, solarium, masaż.

(111) **142478** (220) 1998 03 05 (210) 184203
 (151) 2003 01 31
 (732) Firma Produkcyjno-Handlowa „AMIT” Olędzka Irena, Żabki, PL.
 (540)



Kolory znaku: biały, czerwony
 (531) 26.11, 27.5, 29.1
 (510), (511) **07** maszyny drukarskie, urządzenia do sitodruku, matryce drukarskie, płyty drukarskie, podajniki jako części maszyn, sita jako maszyny lub części maszyn, rakle do sitodruku, kopioramy, ramy metalowe do sit, suszarki do sitodruku, podajniki papieru w maszynach drukarskich, **35** informacja handlowa, usługowe prowadzenie reklamy, rozpowszechnianie materiałów reklamowych w postaci próbek, druków, prospektów i broszur, manekiny do celów reklamowych i promowania sprzedaży, rozlepianie plakatów reklamowych, rozpowszechnianie ogłoszeń reklamowych, wynajmowanie miejsc na umieszczanie ogłoszeń i reklam, wypożyczanie materiałów reklamowych, organizowanie wystaw w celach handlowych lub reklamowych, gromadzenie różnorodnych towarów (z wyłączeniem transportu) oraz ich udostępnianie klientom celu obejrzenia i nabycia w sklepie z maszynami drukarskimi, urządzeniami do druku, częściami zamiennymi do maszyn i urządzeń drukarskich, kształtownikami aluminiowymi, urządzeniami z kształtowników aluminiowych i artykułami budowlanymi, **40** usługi poligraficzne, drukowanie litograficzne, drukowanie offsetowe, druk sitowy.

(111) **142479** (220) 1998 03 17 (210) 184640
 (151) 2003 02 24
 (732) Dr. Theiss Naturwaren GmbH, Homburg, DE.
 (540) Dr. Theiss Nova Figura
 (510), (511) **03** produkty kosmetyczne produkowane z użyciem naturalnych składników, **05** lekarstwa, produkty farmaceutyczne

produkowane z użyciem naturalnych składników, zioła lecznicze i lecznicze herbatki ziołowe, żywność dietetyczna, taka jak preparaty produkowane na bazie warzyw, będące dodatkami do podstawowej żywności, herbaty ziołowe także do celów medycznych, bezalkoholowe ekstrakty ziołowe, dostępne także w postaci cukierków i kapsułek, **30** miód, herbata.

(111) **142480** (220) 1998 06 22 (210) 188619
(151) 2003 02 11
(732) CUSSONS POLSKA S.A., Wrocław, PL.
(540) (znak przestrzenny)



(531) 19.7
(510), (511) **03** preparaty do prania, detergenty, preparaty do płukania, preparaty do wybielania oraz polerowania, mydła, szampony oraz preparaty czyszczące i ściernie.

(111) **142481** (220) 1999 08 20 (210) 206281
(151) 2003 01 02
(732) DENTAL-Kosmetik GmbH Dresden, Dresden, DE.
(540) novamed

(510), (511) **03** środki do pielęgnacji jamy ustnej, zębów i protez, do celów medycznych i nie medycznych, mydła, środki do pielęgnacji ciała i urody, **05** produkty farmaceutyczne, preparaty do pielęgnacji zdrowia, materiały do plombowania zębów, materiały na odciski dentystyczne, środki dezynfekcyjne, **21** szczotki (z wyjątkiem pędzli), szczoteczki do zębów, elektryczne szczoteczki do zębów i urządzenia do pielęgnacji jamy ustnej, grzebień i gąbki, przybory do czyszczenia.

(111) **142482** (220) 1998 06 09 (210) 188649
(151) 2003 01 06
(732) Ogólnokrajowa Spółdzielnia Turystyczna GROMADA, Warszawa, PL.
(540) JARMARK AGROTURYSTYCZNY
(510), (511) **35** usługi organizacji wystaw handlowych.

(111) **142483** (220) 1998 06 09 (210) 188650
(151) 2003 01 06
(732) Ogólnokrajowa Spółdzielnia Turystyczna GROMADA, Warszawa, PL.
(540) PIKNIK AGROTURYSTYCZNY
(510), (511) **35** usługi organizacji wystaw handlowych.

(111) **142484** (220) 1998 06 09 (210) 188651
(151) 2003 01 06
(732) Ogólnokrajowa Spółdzielnia Turystyczna GROMADA, Warszawa, PL.
(540) KIERMASZ AGROTURYSTYCZNY
(510), (511) **35** usługi organizacji wystaw handlowych.

(111) **142485** (220) 1998 06 09 (210) 188652
(151) 2003 01 06
(732) Ogólnokrajowa Spółdzielnia Turystyczna GROMADA, Warszawa, PL.
(540) GIEŁDA AGROTURYSTYKI
(510), (511) **35** usługi organizacji wystaw handlowych.

(111) **142486** (220) 1998 06 09 (210) 188653
(151) 2003 01 06
(732) Ogólnokrajowa Spółdzielnia Turystyczna GROMADA, Warszawa, PL.
(540) TARGI AGROTURYSTYCZNE
(510), (511) **36** usługi organizacji wystaw handlowych.

(111) **142487** (220) 1998 08 05 (210) 190292
(151) 2003 01 23
(732) AES Properties Corporation, Burlington, US.
(540) air core technology
(510), (511) **24** tekstylia i wyroby włókiennicze nie ujęte w innych klasach, podszewki do kapeluszy, bawełniane tkaniny, bielizna domowa, kąpielowa, osobista, cienkie tkaniny bawełniane, tkaniny elastyczne, jedwab, filc, flanela, narzuty na łóżka, juta, gaza, drelich, dżersej, tkaniny lniane, pokrycia na materace, okładziny do mebli z materiałów tekstylnych i tworzyw sztucznych, tkaniny do mebli, tkaniny obiciowe do mebli, obicia ścienne z materiałów tekstylnych, narzuty na łóżka, pokrowce ochronne na meble, tkaniny na obuwie, podszewki, pokrowce na poduszki, obrusy niepapierowe, pledy, płótno klejone inne niż do materiałów piśmiennych, ręczniki tekstylne, serwetki tekstylne, tkaniny z tworzyw sztucznych jako tkaniny lub substytuty tkanin, sztuczny jedwab, tkaniny wełniane, **25** odzież, obuwie, nakrycia głowy, w tym środki antypoślizgowe do butów, apaszki, bielizna, bluzki, bluzy, cholewki do obuwia, czapki, daszki, kapelusze, kamizelki, kaptury do ubrań, karczki koszul, gorsy koszul męskich, kieszenie do odzieży, kołnierze, kołnierzyki, kołnierzyki przypinane, mankiety, podszewki, wkładki do obuwia, kombinezony, mankiety, koszule, obcasy i inne elementy ubrań, obuwia oraz nakryć głowy.

(111) **142488** (220) 1998 09 15 (210) 191822
(151) 2002 12 02
(732) HAND-PROD Spółka z o.o., Warszawa, PL.
(540)

diabetyk

Kolory znaku: czerwony, niebieski, biały, czarny
(531) 26.4, 27.5, 29.1

(510), (511) **16** reportaże fotograficzne, karty pocztowe, karty zawiadomienia, papeteria, naklejki adresowe, naklejki i nalepki, okładki na dokumenty, szyldy z papieru lub z tektury i kartonu, mapy, kalendarze, torebki i torby do pakowania z papieru lub z tworzyw sztucznych, **35** prowadzenie usług w zakresie: agencji informacji handlowej, agencji importowo-eksportowej, badania rynku, badania opinii, informacji handlowej, doradztwa w zakresie organizowania i kierowania działalnością gospodarczą, rozpowszechniania i dystrybucji materiałów reklamowych - próbek, druków, prospektów, broszur, rozpowszechniania ogłoszeń reklamowych, pokazów towarów, wypożyczania materiałów reklamowych, organizowania wystaw handlowych lub reklamowych sprzętu medycznego, zarządzanie zbiorami informatycznymi, **41** prowadzenie usług w zakresie: publikacji książek, publikowania tekstów innych niż teksty reklamowe, reportaży i reportaży fotograficznych, tłumaczeń, kultury fizycznej i nauki ćwiczeń gimnastycznych dla rekonwalescentów i osób o ograniczonym wysiłku fizycznym, kursów korespondencyjnych z zakresu podstawowej wiedzy medycznej i opieki nad chorymi, nauczania wszelkiej wiedzy z zakresu dbania o zdrowie i samopoczucie psychiczne, organizowanie konkursów edukacyjnych lub rozrywkowych, organizowania usług rozrywkowych, organizowania usług związanych z czynnym wypoczynkiem, **42** prowadzenie usług w zakresie: ochrony praw autorskich, badań prawnych, informacji o modzie, dekoracji wnętrz, badań bakteriologicznych i badań chemicznych, testowania materiałów, opiniowania, ekspertyz, wzornictwa przemysłowego dla medycyny, programowanie komputerów na zlecenie osób trze-

cich, **44** prowadzenie usług w zakresie: doradztwa w sprawach bezpieczeństwa zdrowotnego i psychicznego, usług związanych z działalnością szpitali otwartych i zamkniętych, usług związanych ze służbą zdrowia w zakresie opieki i leczenia diabetyków, prowadzenia serwisu medycznego dla diabetyków.

(111) **142489** (220) 1998 10 05 (210) 192655
(151) 2003 01 07
(732) FERRERO S. p. A., Alba, IT.
(540)



Kolory znaku: biały, złoty, brązowy, zielony
(531) 5.3, 5.7, 8.1, 19.3, 29.1

(510), (511) **30** wyroby cukiernicze, wyroby czekoladowe, czekolady, pralinki.

(111) **142490** (220) 1998 10 21 (210) 193223
(151) 2003 02 11
(732) VEPHARM Przedsiębiorstwo Prywatne Pochodyła Andrzej, Puławy, PL.
(540)

VEPHARM

(531) 26.4, 27.5

(510), (511) **05** preparaty bakteriologiczne do celów weterynaryjnych, biologiczne preparaty do celów weterynaryjnych, chemiczne preparaty farmaceutyczne do celów weterynaryjnych, dodatki lecznicze do pasz do celów weterynaryjnych, enzymatyczne preparaty do celów weterynaryjnych, leki do celów weterynaryjnych, mikroelementy dla zwierząt, antyseptyki dla zwierząt, obroże przeciw pasożytnicze dla zwierząt, **42** usługi w zakresie: testowania materiałów stosowanych przy usługach weterynaryjnych związanych z hodowlą, czyszczeniem, leczeniem i zabiegami pielęgnacyjnymi zwierząt, **44** usługi weterynaryjne związane z hodowlą, czyszczeniem, leczeniem i zabiegami pielęgnacyjnymi.

(111) **142491** (220) 1998 10 30 (210) 193676
(151) 2002 12 30
(732) Mirkowicz Ewa Restauracje Warszawskie FIGARO, Warszawa, PL.
(540)



Kolory znaku: złoty, czerwony, biały, czarny
(531) 2.1, 11.3, 26.13, 27.5, 29.1
(510), (511) **43** usługi gastronomiczne.

(111) **142492** (220) 1998 11 17 (210) 194430
(151) 2002 12 20

(732) „PRAXIS” Spółka z o.o., Kamienna Góra, PL.

(540) MARSHALL

(510), (511) **30** budynie, bułeczki słodkie, bułki, chleb, ciasta (tor-ty), ciastka, cukier, cukierki, czekolada, drożdże, herbata, kakao, kasze spożywcze, kawa, keczup (sos), lody, majonezy, mąka spożywcza, miód, musztarda, ocet, pasztety, płatki kukurydziane, płatki owsiane, potrawy na bazie mąki, przyprawy, ryż, sosy do sałatek, sól kuchenna, wyroby cukiernicze, produkty zbożowe, **32** esencje do produkcji napojów, napoje bezalkoholowe, napoje z soków owocowych bezalkoholowe, piwo, soki owocowe, soki warzywne (napoje), syropy do napojów, woda gazowana, woda mineralna (napoje), **33** alkohole (napoje), brandy, likiery, miód pitny, napoje alkoholowe (z wyjątkiem piwa), wino, **34** cygara, papierosy, tytoń, zapalki.

(111) **142493** (220) 1998 11 17 (210) 194431
(151) 2002 12 20

(732) „PRAXIS” Spółka z o.o., Kamienna Góra, PL.

(540) JUNG

(510), (511) **30** budynie, bułeczki słodkie, bułki, chleb, ciasta (tor-ty), ciastka, cukier, cukierki, czekolada, drożdże, herbata, kakao, kasze spożywcze, kawa, keczup (sos), lody, majonezy, mąka spożywcza, miód, musztarda, ocet, pasztety, płatki kukurydziane, płatki owsiane, potrawy na bazie mąki, przyprawy, ryż, sosy do sałatek, sól kuchenna, wyroby cukiernicze, produkty zbożowe, **32** esencje do produkcji napojów, napoje bezalkoholowe, napoje z soków owocowych bezalkoholowe, piwo, soki owocowe, soki warzywne (napoje), syropy do napojów, woda gazowana, woda mineralna (napoje), **33** alkohole (napoje), brandy, likiery, miód pitny, napoje alkoholowe (z wyjątkiem piwa), wino, **34** cygara, papierosy, tytoń, zapalki.

(111) **142494** (220) 1998 11 18 (210) 194472
(151) 2003 01 06

(732) „WINE HOUSE” Spółka z o.o., Warszawa, PL.

(540)



Kolory znaku: zielony, czarny, pomarańczowy

(531) 25.1, 26.4, 26.11, 27.5, 29.1

(510), (511) **29** mięso, drób, dziczyzna, ryby, nabiał, jaja, oleje i tłuszcze jadalne, owoce i warzywa konserwowane, konserwy, wyroby wędliniarskie, **30** kawa, herbata, cukier, wyroby zbożowe, przyprawy, wyroby piekarnicze, wyroby cukiernicze, słodycze, lody, **32** wody mineralne, wody gazowane, napoje bezalkoholowe, syropy, preparaty do przygotowania napojów i soki owocowe, piwo, **33** wina, wódki, wyroby spirytusowe, **34** wyroby tytoniowe, zapalki dla palaczy, **35** usługi w zakresie marketingu i reklamy, **39** usługi w zakresie turystyki, **41** usługi w zakresie organizowania szkoleń i działalności wydawniczej, **43** usługi w zakresie gastronomii i hotelarstwa.

(111) **142495** (220) 1998 11 26 (210) 194858
(151) 2003 01 02

(732) Centrum Doradztwa i Informacji DIFIN Spółka z o.o., Warszawa, PL.

(540)

Difin

(531) 27.5

(510), (511) **06** materiały budowlane metalowe, **09** oprogramowanie komputerowe, komputerowe publikacje multimedialne, **16** pu-

blikacje drukowane periodyczne oraz dziełowe, między innymi gazety, czasopisma, książki, broszury, materiały edukacyjne, poradniki, **19** materiały budowlane niemetalowe, **35** usługi reklamowe i marketingowe, doradztwo w zakresie prowadzenia działalności gospodarczej, przygotowywania i realizacja procesów naprawczych przedsiębiorstw, prowadzenie postępowania likwidacyjnego przedsiębiorstw, ocena projektów inwestycyjnych i rozwojowych, wycena wartości przedsiębiorstw i przedsięwzięć gospodarczych, usługi księgowe, gromadzenie informacji i zarządzanie ich zbiorami, obrót dziełami sztuki, **36** doradztwo finansowe i podatkowe, wycena gruntów i nieruchomości, analizy finansowe, usługi maklerskie, wynajem lokali, obrót i administrowanie nieruchomościami, usługi pośrednictwa, usługi powiernicze, **37** usługi budowlane i instalacyjne, sprzątanie wnętrz, **38** udostępnianie i wymiana informacji w sieciach informatycznych, w szczególności w sieci Internet, **39** prowadzenie biur podróży i biur turystyki, wypożyczanie środków transportu, **40** usługi drukarskie, **41** organizowanie i prowadzenie szkoleń i konferencji, organizowanie i prowadzenie działalności kulturalnej i rozrywkowej, **42** doradztwo techniczne i prawne, wykonywanie prac badawczych i eksperytów, usługi projektowe i kosztorysowe, usługi informatyczne, **43** usługi hotelarskie, gastronomiczne.

(111) **142496** (220) 1998 11 26 (210) 194865
(151) 2003 02 03
(732) CORPORACION HABANOS, S.A., Habana City, CU.
(540)



(531) 26.1, 27.5
(510), (511) **43** usługi świadczone przez kluby, restauracje i bary.

(111) **142497** (220) 1998 11 26 (210) 194867
(151) 2003 02 03
(732) Corporacion Habanos S.A., Hawana, CU.
(540)



(531) 25.1, 26.1, 27.5
(510), (511) **34** tytoń nieprzetworzony, cygara, papierosy, tytoń cięty, tabaka, wszelkiego rodzaju tytoń przetworzony, zapalki, fajki, stojaki do fajek, popielniczki, pudełka na zapalki, pudełka na cygara, pojemniki do przechowywania tytoniu i cygar w odpowiedniej wilgotności oraz inne artykuły dla palaczy.

(111) **142498** (220) 1998 12 12 (210) 195531
(151) 2002 12 18
(732) Gil Jerzy Zakład Drobiarski Gil-Drob, Bałdowo, PL.
(540)



(531) 3.7, 26.1, 27.5

(510), (511) **29** drób świeży i mrożony w tuszkach całych i dzielony na części, bekon, słonina, jaja kurcze, przepiórcze, gęsie, indyckie, strusie, jaja liliofilizowane, pasty jajeczne, koncentraty w tym buliony pochodzące z wywarów z mięsa drobiowego i ryb, zagęszczone albo liliofilizowane ekstrakty z mięsa drobiowego i ryb, paszety drobiowe w tym również z przeważającym użyciem składników pochodzenia roślinnego, sałatki mięsne drobiowe oraz rybne, sosy mięsne i mięsno-warzywne oraz mięsno-ziółowe, rosoly, buliony i zupy oraz składniki do przyrządzania zup w tym również skoncentrowane i liliofilizowane lub suszone, marynaty z mięsa drobiowego, ryb i warzyw konserwowane za pomocą soli i octu, **30** paszety drobiowe, pierogi i pierożki nadziewane mięsem drobiowym typu „rivoli”, pizza drobiowa gotowa do spożycia lub w postaci rezerwy spożywczej, sushi drobiowe, środki wiążące do wytworów garmażeryjnych i wędliniarskich z mięsa drobiowego, preparaty do zmiękczenia mięsa drobiowego, **39** usługi magazynowania chłodnicze drobiu w tuszkach i półtuszkach oraz przetworów spożywczych i artykułów do produkcji żywności, specjalistyczny transport chłodniczy artykułów spożywczych, **40** usługowy ubój i przetwarzanie drobiu.

(111) **142499** (220) 1999 01 27 (210) 197184
(151) 2003 01 31
(732) Kompania Spirytusowa WRATISLAVIA Polmos Wrocław S.A., Wrocław, PL.
(540)



Kolory znaku: srebrny, czerwony, granatowy, biały
(531) 3.1, 24.1, 25.1, 26.4, 27.5, 29.1
(510), (511) **33** wyroby alkoholowe.

(111) **142500** (220) 1999 02 04 (210) 197390
(151) 2003 01 13
(732) Bertelsmann Media Spółka z o.o., Warszawa, PL.
(540)



Kolory znaku: zielony
(531) 20.7, 26.2, 29.1
(510), (511) **9** urządzenia do nagrywania, transmisji, reprodukcji dźwięku i obrazu, sprzęt audio-video, przyrządy fotograficzne, przyrządy kinematograficzne, nośniki dźwięku i obrazu: płyty, taśmy magnetofonowe, filmy, kasety video, nagrane płyty, taśmy magnetofonowe, filmy, kasety video, **16** papier i wyroby z papieru, materiały drukowane: książki, czasopisma, wydawnictwa kartograficzne, materiały reklamowe, szkoleniowe i instruktażowe, materiały intrologatorskie, materiały fotograficzne, **35** usługi w zakresie reklamy, promocji i marketingu, organizowanie w celach reklamowych konkursów z nagrodami, tricków reklamowych, wystaw reklamowych, dystrybucja upominków reklamowych i reklamowych materiałów drukowanych, publikowanie tekstów reklamowych, promocyjnych i informacyjnych, produkcja filmów do celów reklamowych, promocyjnych, marketingowych i informacyjnych, wypożyczanie materiałów reklamowych, usługi agen-

cji: importowo-eksportowych, informacji handlowej, reklamy, informacja statystyczna, usługi prenumeraty prasy, obróbka tekstów, **36** agencje pośrednictwa finansowego w zakresie obrotu prawami autorskimi i producentkami w dziedzinie literatury, sztuki, publikacji z innych dziedzin (tekstów i grafiki), utworów audio-wizualnych, audialnych i wizualnych, objętych ochroną prawną autorską, usługi pośrednictwa w realizacji przekazów pieniężnych, agencje celne, usługi ściągania długów, prowadzenia i obsługi rachunków dotyczących kart, kart klubowych linii lotniczych i sieci handlowych, **39** usługi w zakresie dostarczania towarów, dostarczania towarów zamówionych korespondencyjnie, dystrybucja towarów i przesyłek, magazynowanie, pakowanie, sortowanie towarów, dystrybucja i rozpowszechnianie materiałów drukowanych, książek i czasopism, **40** usługi w zakresie tłoczenia płyt, drukowanie, **41** organizowanie szkoleń, kursów i konkursów, montaż programów radiowych i telewizyjnych, usługi w zakresie nagrywania płyt, taśm magnetofonowych oraz innych nośników dźwięku i obrazu, usługi wydawnicze, wypożyczanie książek, nagrań dźwiękowych i filmów, usługi mające na celu rozrywkę, usługi klubowe, **42** usługi przedstawicielskie i administrowanie prawami autorskimi i prawami producentkami, usługi prawnicze w zakresie ochrony praw autorów, producentów i wykonawców w dziedzinie literatury, muzyki, filmu, video.

(111) **142501** (220) 1999 02 05 (210) 197448
(151) 2003 01 07

(732) Galeria Centrum Spółka z o.o., Warszawa, PL.

(540) od mody do urody

(510), (511) **1** odczynniki chemiczne, chemiczne środki dla przemysłu, preparaty chemiczne stosowane w fotografii, **2** produkty malarskie i konserwujące, **3** produkty kosmetyczne i preparaty do czyszczenia, **4** świece, środki zwilżające, **5** środki dezynfekcyjne, dietetyczne środki medyczne, żywność dla niemowląt, środki chwastobójcze i grzybobójcze, **6** gwoździe, śruby, okucia, **7** maszyny do szycia, **8** narzędzia ręczne i przyrządy ręczne z napędem elektrycznym, hydraulicznym, mechanicznym i pneumatycznym, **9** urządzenia, aparaty i przyrządy dla celów naukowych, urządzenia do transformacji, rejestracji i odtwarzania obrazu i dźwięku, maszyny liczące, komputery, kable do celów elektrycznych, programy dla maszyn cyfrowych, **10** higieniczne artykuły gumowe, **11** urządzenia i instalacje do oświetlania, aparaty i urządzenia do gotowania, chłodzenia, suszenia, urządzenia wentylacyjne, instalacje sanitarne, **12** rowery, wózki, **13** ognie sztuczne, **14** wyroby jubilerskie, biżuteria, kamienie szlachetne, zegary, **15** instrumenty muzyczne, **16** artykuły papiernicze i introligatorskie, pieluchy jednorazowe, **17** uszczelki, materiały do uszczelniania, opony, **18** towary ze skóry i imitacji skóry oraz futra, a zwłaszcza: skóry zwierzęce, aktówki, teczki, torby, torebki, tornistry, kufry, walizki, wyroby rymarskie, parasole, laski, plecaki, portfele, portmonetki, obroże dla psów, pudełka, rzemyki, **19** materiały budowlane niemetalowe, a zwłaszcza: klepka, terakota, glazura, żaluzje z tworzyw sztucznych, **20** meble, materace, poduszki, kołdry, śpiwory, lustra, ramy do obrazów, **21** urządzenia i naczynia do gospodarstw domowych, w szczególności: urządzenia kuchenne, naczynia, wyroby ze szkła, fajansu i porcelany, przybory toaletowe, sprzęt do czyszczenia, wyroby szczotkarskie, **22** namioty, plandeki, sznury, sznurki, płótno, **23** przędza i nici z włókien naturalnych i sztucznych, **24** materiały włókiennicze i tkaniny z włókien naturalnych i sztucznych, bielizna pościelowa, domowa i stołowa, koce, nakrycia na meble, chusty, chusteczki, ręczniki, okładziny i tapety z materiału, obrusy, narzuty, **25** futra, ubrania, buty, nakrycia głowy, bielizna osobista, skarpety, pończochy, dziewiarstwo, **26** koronki, hafty, guziki, **27** dywany, słomianki, maty, linoleum, wykładziny podłogowe, **28** gry i zabawki, **29** mięso, nabiał, oleje jadalne i tłuszcze, **30** używki, przyprawy, wyroby zbożowe, **31** warzywa, owoce, nasiona, rośliny naturalne, kwiaty, **32** piwo, napoje bezalkoholowe, **33** napoje alkoholowe, **34** artykuły dla palących, **35** zgrupowanie na rzecz osób trzecich różnych towarów pozwalające nabywcy wygodnie je oglądać i kupować w dużym sklepie wielobranżowym, agencje informacji handlowej, agencje reklamowe, specjalistyczne doradztwo handlowe, dystrybucja materiałów

reklamowych (próbek, druków, prospektów, broszur), informacja handlowa, informacja o działalności gospodarczej, informacja o działalności handlowej, organizowanie działalności gospodarczej, organizowanie wystaw w celach handlowych i reklamowych, pokazy towarów, promocja sprzedaż dla osób trzecich, badania rynku, sprzedaż promocyjna dla osób trzecich, organizowanie targów handlowych i reklamowych, wycena działalności handlowej, organizowanie wystaw handlowych i reklamowych, dekorowanie wystaw sklepowych, fotokopiowanie, **36** pośrednictwo w sprzedaży artykułów używanych, sprzedaż na kredyt, **37** dorabianie kluczy, repasacja, naprawa wyrobów z folii, naprawa obuwia, naprawa odzieży, naprawy stolarskie, naprawa sprzętu sportowego, naprawa sprzętu gospodarstwa domowego, zegarmistrzostwo, **39** transport towarów do domu klienta, pakowanie towarów, doręczanie paczek, **40** krawiectwo, usługi jubilerskie, usługi grawerskie, introligatorsztwo, stolarstwo, druk wzorów, usługi fotograficzne, drukowanie, **41** wypożyczanie kaset video, malowanie portretów, usługi związane z wręczaniem prezentów świątecznych dzieciom (gwiazdka), **44** usługi optyczne.

(111) **142502** (220) 1999 02 05 (210) 197449
(151) 2003 01 07

(732) Galeria Centrum Spółka z o.o., Warszawa, PL.

(540) od mody do urody, od stóp do głów

(510), (511) **1** odczynniki chemiczne, chemiczne środki dla przemysłu, preparaty chemiczne stosowane w fotografii, **2** produkty malarskie i konserwujące, **3** produkty kosmetyczne i preparaty do czyszczenia, **4** świece, środki zwilżające, **5** środki dezynfekcyjne, dietetyczne środki medyczne, żywność dla niemowląt, środki chwastobójcze i grzybobójcze, **6** gwoździe, śruby, okucia, **7** maszyny do szycia, **8** narzędzia ręczne i przyrządy ręczne z napędem elektrycznym, hydraulicznym, mechanicznym i pneumatycznym, **9** urządzenia, aparaty i przyrządy dla celów naukowych, urządzenia do transformacji, rejestracji i odtwarzania obrazu i dźwięku, maszyny liczące, komputery, kable do celów elektrycznych, programy dla maszyn cyfrowych, **10** higieniczne artykuły gumowe, **11** urządzenia i instalacje do oświetlania, aparaty i urządzenia do gotowania, chłodzenia, suszenia, urządzenia wentylacyjne, instalacje sanitarne, **12** rowery, wózki, **13** ognie sztuczne, **14** wyroby jubilerskie, biżuteria, kamienie szlachetne, zegary, **15** instrumenty muzyczne, **16** artykuły papiernicze i introligatorskie, pieluchy jednorazowe, **17** uszczelki, materiały do uszczelniania, opony, **18** towary ze skóry i imitacji skóry oraz futra, a zwłaszcza: skóry zwierzęce, aktówki, teczki, torby, torebki, tornistry, kufry, walizki, wyroby rymarskie, parasole, laski, plecaki, portfele, portmonetki, obroże dla psów, pudełka, rzemyki, **19** materiały budowlane niemetalowe, a zwłaszcza: klepka, terakota, glazura, żaluzje z tworzyw sztucznych, **20** meble, materace, poduszki, kołdry, śpiwory, lustra, ramy do obrazów, **21** urządzenia i naczynia do gospodarstw domowych, w szczególności: urządzenia kuchenne, naczynia, wyroby ze szkła, fajansu i porcelany, przybory toaletowe, sprzęt do czyszczenia, wyroby szczotkarskie, **22** namioty, plandeki, sznury, sznurki, płótno, **23** przędza i nici z włókien naturalnych i sztucznych, **24** materiały włókiennicze i tkaniny z włókien naturalnych i sztucznych, bielizna pościelowa, domowa i stołowa, koce, nakrycia na meble, chusty, chusteczki, ręczniki, okładziny i tapety z materiału, obrusy, narzuty, **25** futra, ubrania, buty, nakrycia głowy, bielizna osobista, skarpety, pończochy, dziewiarstwo, **26** koronki, hafty, guziki, **27** dywany, słomianki, maty, linoleum, wykładziny podłogowe, **28** gry i zabawki, **29** mięso, nabiał, oleje jadalne i tłuszcze, **30** używki, przyprawy, wyroby zbożowe, **31** warzywa, owoce, nasiona, rośliny naturalne, kwiaty, **32** piwo, napoje bezalkoholowe, **33** napoje alkoholowe, **34** artykuły dla palących, **35** zgrupowanie na rzecz osób trzecich różnych towarów pozwalające nabywcy wygodnie je oglądać i kupować w dużym sklepie wielobranżowym, agencje informacji handlowej, agencje reklamowe, specjalistyczne doradztwo handlowe, dystrybucja materiałów reklamowych (próbek, druków, prospektów, broszur), informacja handlowa, informacja o działalności gospodarczej, informacja o działalności handlowej, organizowanie działalności gospodarczej, organizowanie wystaw w celach handlowych i reklamowych,

pokazy towarów, promocja sprzedaży dla osób trzecich, badania rynku, sprzedaż promocyjna dla osób trzecich, organizowanie targów handlowych i reklamowych, wycena działalności handlowej, organizowanie wystaw handlowych i reklamowych, dekorowanie wystaw sklepowych, fotokopiowanie, **36** pośrednictwo w sprzedaży artykułów używanych, sprzedaż na kredyt, **37** dorabianie kluczy, repasacja, naprawa wyrobów z folii, naprawa obuwia, naprawa odzieży, naprawy stolarskie, naprawa sprzętu sportowego, naprawa sprzętu gospodarstwa domowego, zegarmistrzostwo, **39** transport towarów do domu klienta, pakowanie towarów, doręczanie paczek, **40** krawiectwo, usługi jubilerskie, usługi grawerskie, introligatorstwo, stolarstwo, druk wzorów, usługi fotograficzne, drukowanie, **41** wypożyczanie kaset video, malowanie portretów, usługi związane z wręczaniem prezentów świątecznych dzieciom (gwiazdka), **44** usługi optyczne.

(111) **142503** (220) 1999 04 14 (210) 200553
 (151) 2002 07 03
 (732) Syskowski Ryszard, Donosewicz Beata ARNO KOMPUTER P.M.K. S.C. Producent Komputerów Markowych, Bielawa, PL.
 (540)

ARNO
komputer

Kolory znaku: niebieski
 (531) 27.5, 29.1

(510), (511) **09** komputery, **35** zgrupowanie na rzecz osób trzecich różnych towarów pozwalające nabywcy wygodnie je oglądać i kupować u hurtownika oraz w sklepie z artykułami komputerowymi, papierniczymi, elektronicznymi, przemysłowymi, **37** naprawa sprzętu komputerowego.

(111) **142504** (220) 1999 05 14 (210) 201870
 (151) 2002 09 10
 (732) SUN-FARM Spółka z o.o., Człkówka, PL.
 (540) TOCOSAN
 (510), (511) **05** dietetyczny produkt spożywczy antymiażdżycowy, preparat farmaceutyczny antymiażdżycowy pochodzenia roślinnego.

(111) **142505** (220) 1999 05 30 (210) 202738
 (151) 2002 09 30
 (732) Walentukiewicz Mirosława Przedsiębiorstwo Produkcyjno-Handlowe MIRANA, Gorzyczki, PL.
 (540)



Kolory znaku: łososiowy, zielony, czarny
 (531) 26.13, 27.5, 29.1
 (510), (511) **30** wyroby cukiernicze.

(111) **142506** (220) 1999 06 14 (210) 203299
 (151) 2003 01 17
 (732) British American Tobacco Polska S.A., Augustów, PL.
 (540) altima
 (510), (511) **34** bibułki papierosowe, ustniki z bursztynu do cygar- niczek lub lufek, cygara, etui na cygara nie z metali szlachetnych, gilotynki do cygar, pudełka na cygara nie z metali szlachetnych, cygaretki, cygarniczki do papierosów nie z metali szlachetnych,

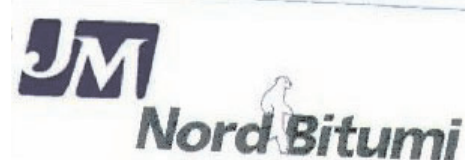
ustniki do cygarniczek papierosowych, fajki, papier higroskopijny do fajek, półki z otworami na fajki, przybory do czyszczenia fajek, filtry papierosowe, kasetki na cygara nie z metali szlachetnych, krzemień, ziola do palenia, papier papierosowy, papierosy, etui na papierosy nie z metali szlachetnych, pudełka na papierosy nie z metali szlachetnych, ustniki papierosowe, papierosy zawierające substytuty nie do celów leczniczych, papierośnice nie z metali szlachetnych, popielniczki nie z metali szlachetnych, pudełka na tytoń nie z metali szlachetnych, tytoń, woreczki na tytoń, tytoń do żucia, zapalniczki dla palaczy, zapałki, zbiorniczki z gazem do za- palniczek, kieszonkowe maszynki do skręcania papierosów, pa- pier na papierosy, pudełka do zapałek nie z metali szlachetnych, stojak do fajek, tabaka, tabakierki nie z metali szlachetnych, zbior- niczki na gaz do zapalniczek.

(111) **142507** (220) 1999 06 14 (210) 203303
 (151) 2003 01 17
 (732) British American Tobacco Polska S.A., Augustów, PL.
 (540) EVER

(510), (511) **34** bibułki papierosowe, ustniki z bursztynu do cygar- niczek lub lufek, cygara, etui na cygara nie z metali szlachetnych, gilotynki do cygar, pudełka na cygara nie z metali szlachetnych, cygaretki, cygarniczki do papierosów nie z metali szlachetnych, ustniki do cygarniczek papierosowych, fajki, papier higroskopij- ny do fajek, półki z otworami na fajki, przybory do czyszczenia fa- jek, filtry papierosowe, kasetki na cygara nie z metali szlachetnych, krzemień, ziola do palenia, papier papierosowy, pa- pierosy, etui na papierosy nie z metali szlachetnych, pudełka na papierosy nie z metali szlachetnych, ustniki papierosowe, papiero- sy zawierające substytuty nie do celów leczniczych, papierośnice nie z metali szlachetnych, popielniczki nie z metali szlachetnych, pudełka na tytoń nie z metali szlachetnych, tytoń, woreczki na ty- toń, tytoń do żucia, zapalniczki dla palaczy, zapałki, zbiorniczki z gazem do zapalniczek, kieszonkowe maszynki do skręcania pa- pierosów, papier na papierosy, pudełka do zapałek nie z metali szla- chetnych, stojak do fajek, tabaka, tabakierki nie z metali szla- chetnych, zbiorniczki na gaz do zapalniczek.

(111) **142508** (220) 1999 07 19 (210) 204867
 (151) 2003 02 05
 (732) LEAF POLAND Spółka z o.o., Warszawa, PL.
 (540) ROZGRY TEN SMAK
 (510), (511) **29** chipsy, chrupki, **30** wyroby cukiernicze, słodycze, sezamki, cukierki, lizaki, guma do żucia.

(111) **142509** (220) 1999 07 19 (210) 204915
 (151) 2002 11 21
 (732) Nord Bitumi S.P.A., Sona-Verona, IT.
 (540)



Kolory znaku: ciemnoniebieski, biały, czarny
 (531) 3.1, 27.5, 29.1
 (510), (511) **17** papy zgrzewalne na bazie asfaltu modyfikowanego, papy zgrzewalne podkładowe lub nawierzchniowe na bazie asfaltu modyfikowanego styren-butadien-styren na podstawie włókien poli- estrowych z wykończeniem od strony dolnej folią polietylenową, a od strony górnej piaskiem krzemowym lub posypką mineralną, papy zgrzewalne na bazie asfaltu modyfikowanego ataktycznym polipropylenem na osnowie z włókien poliestrowych z wykończe- niem od strony dolnej folią polietylenową, a od strony górnej pia- skiem krzemowym lub posypką mineralną, papy zgrzewalne na bazie asfaltu modyfikowanego ataktycznym polipropylenem na osnowie z kompozytu poliest- er - włókno szklane z wykończeniem

od strony dolnej i górnej jak powyżej, **19** materiały budowlane niemetalowe, pokrycia hydroizolacyjne dachów, mostów, wiaduktów, placów, osprzęt uzupełniający - płyty hydroizolacyjne, kominki dachowe wentylacyjne niemetalowe, wpusty dachowe i osłony niemetalowe.

(111) **142510** (220) 1999 07 19 (210) 204916
(151) 2002 11 21

(732) Nord Bitumi S.P.A., Sona-Verona, IT.

(540) NORD BITUMI

(510), (511) **17** papy zgrzewalne na bazie asfaltu modyfikowanego, papy zgrzewalne podkładowe lub nawierzchniowe na bazie asfaltu modyfikowanego styren-butadien-styren na osnowie z włókien poliestrowych z wykończeniem od strony dolnej folią polietylenową, a od strony górnej piaskiem krzemowym lub posypką mineralną, papy zgrzewalne na bazie asfaltu modyfikowanego ataktycznym polipropylenem na osnowie z włókien poliestrowych z wykończeniem od strony dolnej folią polietylenową, a od strony górnej piaskiem krzemowym lub posypką mineralną, papy zgrzewalne na bazie asfaltu modyfikowanego ataktycznym polipropylenem na osnowie z kompozytu poliestru - włókna szklane z wykończeniem od strony dolnej i górnej jak powyżej, **19** materiały budowlane niemetalowe, pokrycia hydroizolacyjne dachów, mostów, wiaduktów, placów, osprzęt uzupełniający - płyty hydroizolacyjne, kominki dachowe wentylacyjne niemetalowe, wpusty dachowe i osłony niemetalowe.

(111) **142511** (220) 1999 08 12 (210) 206000
(151) 2003 02 04

(732) Fabryka Kosmetyków Pollena-Ewa S.A., Łódź, PL.

(540) Ewa-bioenergetic

(510), (511) **3** środki kosmetyczne, perfumeryjne i higieniczne do pielęgnacji ciała, rąk, paznokci i włosów w postaci kremów, emulsji, żeli, lotionów, toników i pianek, dezodoranty osobiste, perfumy, wody kolońskie i toaletowe, pianki, żele, kremy do golenia, po goleniu, płyny po goleniu.

(111) **142512** (220) 1999 09 03 (210) 206810
(151) 2003 02 17

(732) Przedsiębiorstwo Projektowo-Produkcyjno-Usługowe INWENTA Spółka z o.o., Warszawa, PL.

(540) MURALIT

(510), (511) **19** materiały budowlane niemetalowe, **37** usługi budowlane i naprawy.

(111) **142513** (220) 1999 09 03 (210) 206830
(151) 2003 01 30

(732) LRC Products Limited, Broxbourne, GB.

(540)



(531) 26.4, 26.7, 27.5

(510), (511) **5** środki poślizgowe i powleczenia/smarowidła zawierające żel polimerowy do rękawic, w tym powleczenia/smarowidła zapewniające efekt bakteriostatyczny, bakterioobójczy, antywirusowy lub antyseptyczny, **10** rękawice z naturalnego lub syntetycznego kauczuku i gumy lub polimerowych materiałów z tworzyw sztucznych do użytku szpitalnego, medycznego, dentystycznego, chirurgicznego lub weterynaryjnego.

(111) **142514** (220) 1999 09 02 (210) 206855
(151) 2003 01 31

(732) Przedsiębiorstwo Produkcyjno-Handlowe AMPJiS, Zakręcka Jolanta, Zakręcki Stanisław, Rędziny, PL.

(540)



Kolory znaku: biały, czerwony, niebieski

(531) 21.1, 26.3, 26.11, 27.5, 29.1

(510), (511) **28** ozdoby choinkowe.

(111) **142515** (220) 1999 09 04 (210) 206881
(151) 2003 01 31

(732) BEIERSDORF, AG, Hamburg, DE.

(540)



Kolory znaku: niebieski, granatowy, biały, czarny, pomarańczowy
(531) 1.15, 3.9, 27.5, 29.1

(510), (511) **3** kosmetyki także dla dzieci, środki do pielęgnacji ciała, kremy kosmetyczne, wody toaletowe, olejki eteryczne, lotiony, dezodoranty, sztyfty, toniki, szampony, płyny do kąpieli, płyny pod prysznic, odżywki kosmetyczne, maseczki kosmetyczne, środki do pielęgnacji jamy ustnej, balsamy i oliwki kosmetyczne, pudry, zasyпки, środki myjące, mydła, mydła w płynie, **5** środki higieniczne i dezynfekujące, chusteczki higieniczne, chusteczki do higieny intymnej.

(111) **142516** (220) 1999 09 04 (210) 206882
(151) 2003 01 31

(732) BEIERSDORF, AG, Hamburg, DE.

(540)



Kolory znaku: biały, granatowy, jasnyniebieski

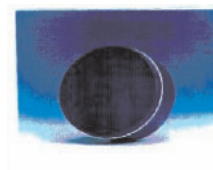
(531) 26.4, 27.5, 29.1

(510), (511) **3** kosmetyki, środki do pielęgnacji ciała i urody, środki do pielęgnacji ust, pomadki, sztyfty.

(111) **142517** (220) 1999 09 04 (210) 206883
(151) 2003 01 31

(732) BEIERSDORF, AG, Hamburg, DE.

(540)



Kolory znaku: granatowy, srebrny

(531) 19.3, 25.5, 26.15, 29.1

(510), (511) **3** kremy kosmetyczne, środki do pielęgnacji skóry i urody.

(111) **142518** (220) 1999 09 04 (210) 206884
 (151) 2003 01 31
 (732) BEIERSDORF, AG, Hamburg, DE.
 (540)



Kolory znaku: biały, granatowy, żółty, czerwony
 (531) 25.5, 26.4, 26.11, 27.5, 29.1
 (510), (511) **3** kosmetyki, środki do pielęgnacji ciała i urody, kremy kosmetyczne, perfumy, wody toaletowe, olejki eteryczne, lotiony, dezodoranty, sztyfty, płyny do golenia, płyny po goleniu, toniki, szampony, odżywki kosmetyczne, płyny do kąpieli, maseczki kosmetyczne, pomadki, środki do makijażu i demakijażu, środki do pielęgnacji jamy ustnej, środki do pielęgnacji paznokci, balsamy i oliwki kosmetyczne, pudry, mydła, ołówki kosmetyczne.

(111) **142519** (220) 1999 09 04 (210) 206885
 (151) 2003 01 31
 (732) BEIERSDORF, AG, Hamburg, DE.
 (540)



Kolory znaku: biały, granatowy, czarny, jasnoniebieski
 (531) 2.9, 26.4, 27.5, 29.1
 (510), (511) **3** kosmetyki, środki do pielęgnacji ciała i urody, kremy kosmetyczne.

(111) **142520** (220) 1999 09 04 (210) 206886
 (151) 2003 01 31
 (732) BEIERSDORF, AG, Hamburg, DE.
 (540)



Kolory znaku: granatowy, jasnoniebieski, biały, srebrny
 (531) 26.4, 26.11, 29.1
 (510), (511) **3** kosmetyki, środki do pielęgnacji ciała i urody, kremy kosmetyczne, perfumy, wody toaletowe, olejki eteryczne, lotiony, dezodoranty, sztyfty, płyny do golenia, płyny po goleniu, toniki, szampony, płyny do kąpieli, płyny pod prysznic, odżywki kosmetyczne, maseczki kosmetyczne, pomadki, środki do makijażu i demakijażu, środki do pielęgnacji jamy ustnej, środki do pielęgnacji paznokci, balsamy i oliwki kosmetyczne, pudry, mydła, mydła w płynie, środki myjące, ołówki kosmetyczne.

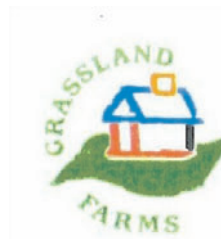
(111) **142521** (220) 1999 08 31 (210) 206692
 (151) 2003 02 11
 (732) Mitsubishi Rayon Co.,Ltd., Tokio, JP.
 (540) CAMELON
 (510), (511) **22** włóknina stosowane jako surowiec, materiały wyściółkowe i uszczelniające (za wyjątkiem gumy i tworzyw sztucznych), pakowe torby i worki tekstylne (nie ujęte w innych klasach),

żagle, liny i powrozy, sznurek, sieci, namioty, markizy, plandeki, **25** odzież, obuwie, nakrycia głowy.

(111) **142522** (220) 1999 08 26 (210) 206546
 (151) 2003 02 26
 (732) Przedsiębiorstwo Wielobranżowe MIRJAN Rabięga Jan, Mroczeń, PL.
 (540) DARIA
 (510), (511) **20** kanapy.

(111) **142523** (220) 1999 08 26 (210) 206547
 (151) 2003 02 26
 (732) Przedsiębiorstwo Wielobranżowe MIRJAN Rabięga Jan, Mroczeń, PL.
 (540) MIRKA
 (510), (511) **20** kanapy.

(111) **142524** (220) 1999 08 26 (210) 206564
 (151) 2003 01 07
 (732) GRASSLAND FARMS Spółka z o.o., Kaźmier Wlkp., PL.
 (540)



Kolory znaku: biały, zielony, czerwony, niebieski, pomarańczowy, czarny
 (531) 5.3, 7.1, 27.5, 29.1
 (510), (511) **1** nawozy, **31** darni naturalna, torf na ściółkę, kora surowa, pokrycia humusowe, **44** usługi w zakresie projektowania i zakładania ogrodów, parków, zieleni, trawników.

(111) **142525** (220) 1999 08 26 (210) 206572
 (151) 2003 02 26
 (732) WIMAX S.C. Witkowski Mirosław, Witkowski Marek, Rogów, PL.
 (540)



Kolory znaku: biały, czerwony, niebieski
 (531) 7.1, 26.5, 27.5, 29.1
 (510), (511) **4** węgiel, **19** materiały budowlane, **31** pasze i koncentraty, nawozy, **39** transport samochodowy rzeczy.

(111) **142526** (220) 1999 08 31 (210) 206668
 (151) 2003 02 11
 (732) Telewizja Polska Spółka Akcyjna, Warszawa, PL.
 (540) Męski striptease
 (510), (511) **3** środki wybielające i inne substancje stosowane w praniu, środki czyszczące, mydła, środki perfumeryjne, olejki eteryczne, kosmetyki, płyny do pielęgnacji włosów, środki do czyszczenia zębów, **5** produkty farmaceutyczne, sanitarne, substancje dietetyczne do celów leczniczych, żywność dla niemowląt, plastry, materiały opatrunkowe, środki odkażające, **9** urządzenia

i przyrządy: fotograficzne, kinematograficzne, optyczne do celów dydaktycznych, urządzenia do nagrywania, transmisji lub reprodukcji dźwięku lub obrazu, magnetyczne nośniki danych, płyty /dyski/ z nagraniami, automaty sprzedające i mechanizmy do urządzeń uruchamianych przez wrzucenie monety, maszyny liczące, sprzęt przetwarzający dane i komputery, **15** instrumenty muzyczne, szafy grające, **16** wydawnictwa, czasopisma, książki, papier, tektura i wyroby z tych nie ujęte w innych klasach, fotografie, materiały fotograficzne, materiały piśmienne, kleje do materiałów piśmiennych lub do celów domowych, materiały szkoleniowe i instruktażowe, materiały z tworzyw sztucznych do pakowania /nie ujęte w innych klasach/, karty do gry, **18** skóra i imitacje skóry, wyroby z tych materiałów /nie ujęte w innych klasach/, torby podróżne, parasolki, parasole, tornistry, **20** wyroby /nie ujęte w innych klasach/ z drewna, korka, trzciny, wikliny, rogu, kości słoniowej, bursztynu, imitacji tych surowców lub z tworzyw sztucznych, **24** tekstylia i wyroby włókiennicze nie ujęte w innych klasach, **25** odzież, obuwie, nakrycia głowy, **28** gry i zabawki, artykuły sportowe i gimnastyczne nie ujęte w innych klasach, ozdoby choinkowe, **29** mięso, ryby, drób, dziczyzna, ekstrakty mięsne, konserwowane, suszone i gotowane owoce i warzywa, galaretka, dżemy, kompoty, jaja, mleko, produkty mleczne, oleje i tłuszcze jadalne, **30** herbata, kakao, cukier, ryż, produkty zbożowe, wyroby cukiernicze i słodczyce, lody, miód, proszek do pieczenia, **32** wody mineralne i gazowane oraz inne napoje bezalkoholowe, napoje owocowe i soki owocowe, syropy, **35** usługi reklamowe i produkcja reklam telewizyjnych, radiowych i kinowych, organizacja wystaw handlowych i reklamowych, **38** przekazywanie fonii i/lub wizji, produkcja i rozpowszechnianie programów telewizyjnych lub radiowych, zbieranie i przekazywanie wiadomości, organizowanie systemów transmisyjnych, **41** organizowanie imprez artystycznych, estradowych, sportowych, rekreacyjnych, organizowanie nauki i szkoleń, organizowanie imprez o charakterze edukacyjnym i kulturalnym, wynajem dekoracji, kostiumów i rekwizytów, wynajem pomieszczeń do celów rozrywkowych, studia nagrań, wypożyczanie sprzętu radiowego, telewizyjnego, kinematograficznego, wypożyczanie nagrań, usługi wydawnicze, **42** opracowywanie i wdrażanie programów komputerowych, oprogramowanie komputerowe, wykonywanie opinii i badań w wyżej wymienionym zakresie działalności według powyższego wykazu towarów i usług.

(111) **142527** (220) 1999 08 31 (210) 206669
(151) 2003 02 11

(732) Telewizja Polska Spółka Akcyjna, Warszawa, PL.

(540) Damski striptease

(510), (511) **3** środki wybielające i inne substancje stosowane w praniu, środki czyszczące, mydła, środki perfumeryjne, olejki eteryczne, kosmetyki, płyny do pielęgnacji włosów, środki do czyszczenia zębów, **5** produkty farmaceutyczne, sanitarne, substancje dietetyczne do celów leczniczych, żywność dla niemowląt, plastry, materiały opatrunkowe, środki odkażające, **9** urządzenia i przyrządy: fotograficzne, kinematograficzne, optyczne do celów dydaktycznych, urządzenia do nagrywania, transmisji lub reprodukcji dźwięku lub obrazu, magnetyczne nośniki danych, płyty /dyski/ z nagraniami, automaty sprzedające i mechanizmy do urządzeń uruchamianych przez wrzucenie monety, maszyny liczące, sprzęt przetwarzający dane i komputery, **15** instrumenty muzyczne, szafy grające, **16** wydawnictwa, czasopisma, książki, papier, tektura i wyroby z tych nie ujęte w innych klasach, fotografie, materiały fotograficzne, materiały piśmienne, kleje do materiałów piśmiennych lub do celów domowych, materiały szkoleniowe i instruktażowe, materiały z tworzyw sztucznych do pakowania /nie ujęte w innych klasach/, karty do gry, **18** skóra i imitacje skóry, wyroby z tych materiałów /nie ujęte w innych klasach/, torby podróżne, parasolki, parasole, tornistry, **20** wyroby /nie ujęte w innych klasach/ z drewna, korka, trzciny, wikliny, rogu, kości słoniowej, bursztynu, imitacji tych surowców lub z tworzyw sztucznych, **24** tekstylia i wyroby włókiennicze nie ujęte w innych klasach, **25** odzież, obuwie, nakrycia głowy, **28** gry i zabawki, artykuły sportowe i gimnastyczne nie ujęte w innych klasach, ozdoby choinkowe, **29** mięso, ryby, drób, dziczyzna, ekstrakty mięsne, konserwowane, suszone

i gotowane owoce i warzywa, galaretka, dżemy, kompoty, jaja, mleko, produkty mleczne, oleje i tłuszcze jadalne, **30** herbata, kakao, cukier, ryż, produkty zbożowe, wyroby cukiernicze i słodczyce, lody, miód, proszek do pieczenia, **32** wody mineralne i gazowane oraz inne napoje bezalkoholowe, napoje owocowe i soki owocowe, syropy, **35** usługi reklamowe i produkcja reklam telewizyjnych, radiowych i kinowych, organizacja wystaw handlowych i reklamowych, **38** przekazywanie fonii i/lub wizji, produkcja i rozpowszechnianie programów telewizyjnych lub radiowych, zbieranie i przekazywanie wiadomości, organizowanie systemów transmisyjnych, **41** organizowanie imprez artystycznych, estradowych, sportowych, rekreacyjnych, organizowanie nauki i szkoleń, organizowanie imprez o charakterze edukacyjnym i kulturalnym, wynajem dekoracji, kostiumów i rekwizytów, wynajem pomieszczeń do celów rozrywkowych, studia nagrań, wypożyczanie sprzętu radiowego, telewizyjnego, kinematograficznego, wypożyczanie nagrań, usługi wydawnicze, **42** opracowywanie i wdrażanie programów komputerowych, oprogramowanie komputerowe, wykonywanie opinii i badań w wyżej wymienionym zakresie działalności według powyższego wykazu towarów i usług.

(111) **142528** (220) 1999 09 06 (210) 206917
(151) 2003 02 27

(732) Wyeth, Madison, US.

(540) PREVENAR

(510), (511) **5** preparaty farmaceutyczne, szczepionki dla ludzi, preparaty weterynaryjne i sanitarne, substancje dietetyczne do celów leczniczych, żywność dla niemowląt, plastry, materiały opatrunkowe, materiały do plombowania zębów, woski dentystyczne, środki odkażające, środki do zwalczania szkodników, fungicydy, herbicydy.

(111) **142529** (220) 1999 09 06 (210) 206920
(151) 2003 02 28

(732) Thomas & Betts International, Inc.(a Delaware corporation), Sparks, US.

(540) SUPERSTRUT

(510), (511) **06** wyroby metalowe: metalowe elementy konstrukcyjne, połączenia, zaślepki, listwy, elementy połączeniowe, wsporniki, kotwy, nakrętki i śruby do betonu, zaciski, zaciski do rur, zawieszania, materiały izolacyjne z tworzyw sztucznych stosowane w połączeniu z metalowymi klamrami i zaciskami, metalowe elementy montażowe do torowisk przewodów elektrycznych lub gniazd i opraw elektrycznych, zestawy metalowych elementów nośnych i metalowych podpór do kabli elektrycznych.

(111) **142530** (220) 1999 09 07 (210) 206928
(151) 2003 02 27

(732) MELVIT S.A., Warszawa, PL.

(540)



Kolory znaku: biały, zielony, liliowy, żółty, czarny

(531) 5.7, 7.1, 27.5, 29.1

(510), (511) **29** tłuszcze i oleje jadalne, mleko i wyroby mleczne, jaja, mięso, ryby, drób, wędliny, konserwy mięsne, drobiowe i rybne, konserwy warzywne i owocowe, przetwory z warzyw i owoców, warzywa i owoce suszone, soja, **30** mąka zbożowa, mąka ziemniaczana, ryż, cukier, sól, kukurydza prażona, konserwowa, kawa, herbata, kakao, kasze, makarony, preparaty zbożowe, przyprawy, wyroby piekarnicze, wyroby cukiernicze, słodczyce, wyroby czekoladowe, lody, drożdże, proszki do pieczenia, miód, ocet,

musztarda, majonezy, **31** świeże owoce i warzywa, grzyby, ziarna zbóż, ziemniaki, nasiona, choinki, kwiaty naturalne, pokarm dla zwierząt.

(111) **142531** (220) 1999 03 03 (210) 198696
(151) 2003 01 27
(732) Przedsiębiorstwo Handlowo-Wytwórcze POSTI S.A., Warszawa, PL.
(540)



Kolory znaku: szary i odcienie, biały, czarny, ciemnożółty, zielony, czerwony
(531) 5.3, 27.5, 29.1
(510), (511) **5** lecznicza herbata z ziół.

(111) **142532** (220) 1999 03 15 (210) 199164
(151) 2003 01 07
(732) Fundacja Rozwoju Demokracji Lokalnej, Warszawa, PL.
(540)



Kolory znaku: granatowy
(531) 4.5, 27.5, 29.1
(510), (511) **14** spinki do koszul, znaczki metalowe, broszki, medale, **16** druki jako przesyłka pocztowa, kalendarze, broszury, ulotki, książki, publikacje, materiały szkoleniowe, plakaty, plansze, mapy, naklejki na samochodach, naklejki, proporczyki, długopisy i ołówki, torby plastikowe, albumy, segregatory, obwoluty, wszelkie materiały i drobne sprzęty biurowe, gumki, zszywacze, dziurkacze, przyciski na dokumenty, papier listowy i koperty, bloki i bloczki do pisania, serwetki papierowe, aktówki papierowe, pudełka na wizytówki, piórniki, emblematy papierowe, **18** plecaki, aktówki skórzane, parasole, **21** wyroby z ceramiki i szkła dla gospodarstwa domowego, bidony, **25** ubrania, bluzki, bluzy, krawaty, apaszki, czapki.

(111) **142533** (220) 1999 03 23 (210) 199518
(151) 2003 02 05
(732) Kompania Piwowarska S.A., Poznań, PL.
(540)



Kolory znaku: czerwony, złoty, biały, czarny
(531) 19.1, 27.5, 29.1
(510), (511) **32** piwo, napoje bezalkoholowe.

(111) **142534** (220) 1999 03 31 (210) 199964
(151) 2003 02 10
(732) NAŁĘCZÓW ZDRÓJ Spółka z o.o., Nałęczów, PL.
(540)



Kolory znaku: ciemnoniebieski, szary, białoniebieski
(531) 27.5, 29.1

(510), (511) **32** napoje bezalkoholowe, wody mineralne gazowane i niegazowane, soki owocowe, lemoniady, nektary owocowe, bezalkoholowe napoje z soków owocowych, wody stołowe, woda sodowa.

(111) **142535** (220) 1999 04 01 (210) 199989
(151) 2003 01 09
(732) Mr. Wolfgang Joop, Monte Carlo, MC.
(540) wunderkind

(510), (511) **3** środki piorące i wybielające, środki czyszczące, polerujące, usuwające tłuszcz, materiały ściernie, mydła, perfumy, olejki eteryczne, środki higieny osobistej i kosmetyki, płyny do włosów, środki do czyszczenia zębów, **5** środki farmaceutyczne i weterynaryjne oraz preparaty zdrowotne, produkty dietetyczne do celów leczniczych, żywność dla niemowląt, plastry, materiały opatrunkowe, stomatologiczne materiały wypełniające oraz materiały do wycisku zębów, środki odkażające, środki owadobójcze, środki grzybobójcze, środki chwastobójcze, odświeżacze powietrza w aerozolu, dietetyczne artykuły spożywcze, **8** narzędzia i przyrządy ręczne, sztuczne, widelce i łyżki, broń sieczna, golarki, **9** urządzenia i instrumenty naukowe do prowadzenia badań laboratoryjnych, urządzenia nawigacyjne i miernicze, urządzenia elektryczne i energetyczne, urządzenia i przyrządy wykorzystywane w fotografice, filmie, optyce, urządzenia i przyrządy wagowe, pomiarowe, sygnalizacyjne, kontrolne, wykorzystywane w ratownictwie i do celów dydaktycznych, urządzenia do nagrywania, transmisji i reprodukcji dźwięków i obrazów, magnetyczne nośniki danych, płyty gramofonowe, płyty i kasetki kompaktowe, dyski CD-I, CD-ROM nagrane i czyste, automaty do sprzedaży i mechanizmy do urządzeń uruchamianych przez wrzucenie monety, kasy, kalkulatory, sprzęt przetwarzający dane i komputery, gaśnice, okulary i oprawki do okularów, **12** pojazdy naziemne, samoloty, wodoloty, akcesoria samochodowe, oprzyrządowanie do przyłączenia przyczepy, bagażniki dachowe, bagażniki na narty, filtry przeciwpyłowe, łańcuchy śniegowe, szyby przednie, zagłówki, pasy bezpieczeństwa, siedzenia dla dzieci, akcesoria rowerowe, siatki rowerowe, torby rowerowe, dzwonki, pompki ręczne, stery okrętowe, **14** metale szlachetne oraz ich stopy, towary wytwarzane z metali szlachetnych i ich stopów lub powlekane metalami szlachetnymi i ich stopami, wyroby rzemieślnicze, wyroby zdobnicze, zastawy stołowe (z wyjątkiem noży i widelców), dekoracje ustawiane na środku stołu, popielniczki, papierośnice i cygarnice, ustniki do papierosów i cygar, biżuteria, biżuteria uzupełniająca do ubrań, kamienie szlachetne, zegary i zegarki, **15** instrumenty muzyczne, **16** papier, tektura, biurowe artykuły drukarskie, zdjęcia, artykuły biurowe, kleje i taśmy klejące do użytku biurowego lub gospodarstwa domowego, pędzle malarskie, maszyny do pisania i sprzęt biurowy (z wyjątkiem mebli oraz elektrycznego sprzętu biurowego), karty do gry, czcionki, wyroby papierowe i kartonowe, okładki, koperty, papier listowy, pocztówki, kartki okolicznościowe, ręczniki i serwetki papierowe, chusteczki papierowe, papier toaletowy, pieluchy jednorazowe, pudełka do pakowania, torby, przybory plastyczne, artykuły do rysowania i modelowania, folie do pakowania z tworzywa sztucznego, **18** skóra i imitacje skóry oraz wyroby z tych materiałów nie ujęte w innych klasach, skóry, walizki i torby ręczne, parasolki, parasole i laski, bicze, uprząże i siodła, **20** meble, lustra, ramy, przedmioty z drewna, materiałów drewnopodobnych lub tworzyw sztucznych,

listwy n a ramy d o obrazów, szyny do zasłon, kołek i (drewniane sworznie), skrzynie, palety, beczki i szpunty/kurki, kołki (paliki do podtrzymywania roślin), uchwyty do narzędzi, bębny na przędzę, wieszaki, kołki, wyroby rzemieślnicze z drewna, korka, rogu, kości słoniowej do użytku dekoracyjnego, przedmioty zdobnicze, **21** przybory kuchenne i gospodarstwa domowego oraz pojemniki (wykonane nie z metali szlachetnych ani nie pokryte nimi), grzebienie, gąbki, pędzle (z wyjątkiem pędzli malarskich), materiały do wytwarzania pędzli, sprzęt do czyszczenia, wata stalowa, nie przetworzone i przetworzone szkło (z wyjątkiem szkła przeznaczonego na potrzeby budownictwa), wyroby szklane, porcelanowe i ceramiczne, nie ujęte w innych klasach, **24** materiały tkackie i tekstylia, materiały tekstylne, zasłony, żaluzje, ręczniki, ścierki, serwety i pościel, koce i obrusy, **25** odzież, obuwie, nakrycia na głowę, odzież sportowa, **26** koronki i hafty, wstążki i oploty, guziki, haczyki i oczka, szpilki i igły, sztuczne kwiaty, **27** dywany, wycieraczki, maty, linoleum oraz inne pokrycia podłogowe, tapety (z wyjątkiem tapet tekstylnych), **28** gry, zabawki, sprzęt gimnastyczny i sportowy, sprzęt narciarski, tenisowy, wędkarski, ozdoby choinkowe, **35** reklama i business, udostępnianie pracowników, prowadzenie księgowości, organizacja aukcji, wywiad gospodarczy, marketing, badania i analizy rynkowe, usługi doradcze w zakresie zarządzania dla przedsiębiorstw i instytucji, usługi doradcze w zakresie zarządzania działalnością gospodarczą, usługi doradcze w zakresie doboru kadr, przygotowywanie i zawieranie transakcji w imieniu klienta, przygotowywanie umów dotyczących zamawiania i sprzedaży towarów, dystrybucja towarów dla celów reklamowych, kopiowanie dokumentów, organizacja reklam, urządzenie wystaw sklepowych, usługi organizowania wystaw handlowych i reklamowych, **36** usługi ubezpieczeniowe i finansowe, organizacja wszelkiego rodzaju usług finansowych, przygotowywanie transakcji bankowych, finansowych i inwestycyjnych, zbieranie funduszy, doradztwo kredytowe i załatwianie kredytów, administrowanie majątkiem w imieniu klienta, planowanie finansowe i inwestycyjne, przygotowywanie i zarządzanie umowami oszczędnościowymi zawartymi z firmami budowlanymi i ubezpieczeniowymi, administrowanie nieruchomościami, zarządzanie i opracowywanie portfeli papierów wartościowych, egzekucja długów, wynajem mieszkań, wycena przedmiotów wartościowych, **37** usługi budowlano-remontowe, **38** łączność, nadawanie programów radiowych i telewizyjnych, usługi telegraficzne, usługi telefoniczne, przekazywanie wiadomości drogą radiową, odbieranie i przekazywanie wiadomości, przekazywanie dźwięków i obrazów przez satelity, **39** holowanie pojazdów, przewóz osób i towarów wraz z pojazdami transportem kolejowym, morskim i powietrznym, przewóz listów, pocztówek, paczek, usługi kurierskie, ładunek i rozładunek statków, ratownictwo statków i ich ładunków, usługi bagażowe, przechowywanie towarów, mebli, ratownictwo osób, transport i dystrybucja elektryczności, gazu, ogrzewania i wody, transport gazów, cieczy i ciał stałych rurociągami, przewóz pieniędzy i rzeczy wartościowych, transport sanitarny, obsługa wycieczek i usługi turystyczne, organizacja transportu, organizacja wycieczek po mieście, załatwianie osób towarzyszących w podróżach (hostess, przewodników), wynajem samolotów, wynajem miejsc parkingowych i garażowych, wynajem pojazdów samochodowych, czarter statków, pakowanie towarów, **40** obróbka materiałowa w szczególności krawiectwo, końcowe naszywanie aplikacji do materiałów, druk wzorów, przeróbki krawieckie, wyrób sukni, farbowanie skóry, farbowanie ubrań, usługi fotograficzne, **41** nauczanie i rozrywka, wypożyczanie książek, produkcja filmów, wypożyczanie filmów, pokazy filmowe, usługi agencji artystycznych, przedstawienia muzyczne, rozrywka radiowo-telewizyjna, wystawy zwierząt, przedstawienia teatralne, pokazy tresury, pokazy sportowe, wynajem wyposażenia scenicznego, wynajem wyposażenia radiowego i telewizyjnego, wypożyczanie czasopism, wydawanie i dystrybucja książek, gazet i czasopism, imprezy rozrywkowe dla odbiorcy masowego, występy cyrkowe, organizacja i prowadzenie imprez kulturalnych, sportowych, muzycznych i artystycznych, lekcje śpiewu, gry na instrumentach muzycznych, zajęcia sportowe, nauka języków i tańca, tłumaczenia pisemne i ustne, organizowanie targów i wystaw z dziedziny kultury i edukacji, **42** planowanie i doradztwo w zakre-

sie budownictwa i projektowania, usługi architektoniczne, usługi inżynierskie, usługi w zakresie badań z dziedziny fizyki, tworzenie i opracowywanie oprogramowania komputerowego, doradztwo w zakresie sprzętu i oprogramowania komputerowego, opracowywanie opinii technicznych, badania geodezyjne, wywiad dotyczący kwestii prawnych, wywiad techniczny i prawny w sprawach dotyczących ochrony wynalazków, doradztwo techniczne i usługi doradcze specjalistyczne, wynajem urządzeń przetwarzających dane, wynajem automatów do sprzedaży, zarządzanie i wykonywanie praw własności, zarządzanie i wykonywanie przemysłowych praw własności, prognozy meteorologiczne, laboratoryjne usługi bakteriologiczne i chemiczne, **43** zakwaterowanie i usługi gastronomiczne dla gości, prowadzenie ośrodków wypoczynkowych i sanatoriów, usługi gastronomiczne, **44** usługi w zakresie łaźni, basenów i saun, usługi farmaceutyczne, usługi fryzjerskie i kosmetyczne, lecznictwo szpitalne, usługi optyczne, usługi lekarskie, ogrodnictwo i architektura krajobrazu, **45** ochrona i obserwacja osób, budynków i przedmiotów wartościowych, usługi detektywistyczne dotyczące osób, wynajem kostiumów i ubrań.

(111) **142536** (220) 1999 04 08 (210) 200204

(151) 2003 01 23

(732) UtiliCorp Holdings, Inc., Kansas, US.

(540) AQUILA

(510), (511) **09** komputerowe systemy zarządzania dla energetyki, programy dla komputerowych systemów zarządzania energetyką, **37** usługi z zakresu konserwacji i napraw urządzeń gazowniczych, instalacji wodociągowo-kanalizacyjnych oraz urządzeń użyteczności publicznej, budowa, naprawa i konserwacja instalacji gazowych i elektrycznych, układanie, naprawy, konserwacja, wymiana, oczyszczanie, odświeżanie i kontrola gazociągów i urządzeń, instalowanie materiałów izolacyjnych oraz naprawy dróg i szlaków, **39** magazynowanie i dystrybucja gazu, przesyłanie elektryczności, usługi w zakresie dostaw energii, **42** usługi konsultacyjne dotyczące energii, elektryczności i gazu, usługi konsultacyjne dotyczące projektowania, zakupów, instalacji i konserwacji aparatów i wyposażenia z dziedziny energetyki, elektryczności i gazownictwa, usługi inżynierskie w odniesieniu do systemów eksploatacji źródeł energii i systemów dystrybucji energii oraz związane z tym usługi badawczo-rozwojowe, usługi w zakresie poszukiwania źródeł energii oraz usługi górnicze, programowanie komputerów, projektowanie i rozwój programów komputerowych, usługi doradcze i konsultacyjne dotyczące programowania komputerów oraz projektowania programów komputerowych, kontrole rurociągów oraz sprzętu i urządzeń z dziedziny energetyki.

(111) **142537** (220) 1999 04 23 (210) 200868

(151) 2003 02 28

(732) Firma Produkcyjno-Handlowa MASTERS Jacek Hoffman, Chrzanów, PL.

(540)



(531) 27.5

(510), (511) **29** kapusta kwaszona, ogórki kwaszone, **39** dystrybucja towarów, magazynowanie, pakowanie produktów, składowanie towarów.

(111) **142538** (220) 1999 04 23 (210) 200874

(151) 2003 01 27

(732) Kruk Wojciech BETASOFT, Bytom, PL.

(540) BETASOFT

(510), (511) **9** sprzęt komputerowy, programy komputerowe, **38** usługi dostępu do internetu, **42** oprogramowywanie komputerów na zlecenie osób trzecich.

(111) **142539** (220) 1999 03 30 (210) 199941
 (151) 2002 12 13
 (732) BIS - Jarosław Owsiany - Hanna Owsiana Spółka Jawna,
 Zielona Góra, PL.
 (540)



Kolory znaku: czerwony

(531) 27.1, 27.5, 29.1

(510), (511) **35** informacja o działalności gospodarczej, organizowanie targów handlowych i reklamowych, organizowanie wystaw w celach handlowych, reklamowych, pokazy towarów, promocja sprzedaży (dla osób trzecich), publikowanie i rozpowszechnianie tekstów reklamowych, rozpowszechnianie materiałów reklamowych, próbek prospektów, wynajmowanie powierzchni na cele reklamowe, zarządzanie miejscami wystawienniczymi.

(111) **142540** (220) 1999 04 24 (210) 200942
 (151) 2003 01 02

(732) Kozikowski Antoni Hurtownia Spożywczo Nabiałowa SER-KOL, Ustka, PL.

(540) Serkol

(510), (511) **29** mięso, drób, przetwory mięsne i drobiowe, ryby, przetwory rybne, jaja, mleko, wyroby z mleka, jadalne oleje i tłuszcze, owoce i warzywa przetworzone, konserwy, **30** kawa, herbata, kakao, cukier, mąka, ryż, preparaty zbożowe, przyprawy, namiastki kawy, wyroby piekarnicze, wyroby cukiernicze, słodycze, miód, drożdże, proszki do pieczenia, sól, musztarda, ocet, sosy do sałat, **35** usługi pośrednictwa handlowego w zakresie prowadzenia sklepu detalicznego, oferującego kompleksową ofertę towarów takich jak: artykuły papiernicze, opakowania z papieru i z tworzyw sztucznych, mięso, drób, przetwory mięsne i drobiowe, ryby, przetwory rybne, jaja, mleko, wyroby z mleka, jadalne oleje i tłuszcze, owoce i warzywa przetworzone, konserwy, kawa, herbata, kakao, cukier, mąka, ryż, preparaty zbożowe, przyprawy, namiastki kawy, wyroby piekarnicze, wyroby cukiernicze, słodycze, miód, drożdże, proszki do pieczenia, sól, musztarda, ocet, sosy do sałat, świeże owoce, jarzyny, rośliny, naturalne kwiaty, ziemniaki, piwo, napoje bezalkoholowe, tytoń, papierosy, cygara, zapalki, podkreślającą ich zalety oraz umożliwiającą nabywcom rozpoznanie i zakup tych towarów.

(111) **142541** (220) 1999 04 28 (210) 201064
 (151) 2003 01 30

(732) Kuczborski Janusz, Jankowska Jadwiga, Kuczborski Artur, Kuczborski Marcin Zakład Tworzyw Sztucznych ANTARES S.C., Piastów, PL.

(540)



(531) 26.3, 27.5

(510), (511) **20** wyroby z tworzyw sztucznych - zamknięcia do opakowań: korki, zakrętki, pokrywki, elementy składowe zamknięć i zaworów opakowań, opakowania z tworzyw sztucznych: pojemniki, pudełka, słoiki, butelki zwłaszcza dla kosmetyków.

(111) **142542** (220) 1999 04 08 (210) 201230
 (151) 2002 11 05

(732) Pawłowska Małgorzata, Pawłowski Tomasz TONET S.C., Poznań, PL.

(540)



Kolory znaku: zielony i odcienie, żółty i odcienie, czerwony i odcienie, niebieski i odcienie, granatowy i odcienie, czarny

(531) 1.5, 2.9, 27.5, 29.1

(510), (511) **9** oprogramowanie systemów komputerowych i systemy komputerowe, programy komputerowe, komputery, procesory, pamięci komputerowe, monitory, drukarki, klawiatury komputerowe, sprzęt do komputerów, nośniki informacji: dyskietki, karty magnetyczne, dyski magnetyczne, optyczne, **37** naprawa, montaż i serwis: sieci komputerowych, sprzętu komputerowego, maszyn biurowych, księgujących i liczących, **41** organizowanie kursów i szkoleń komputerowych, doradztwo zawodowe (nie dotyczące działalności gospodarczej), usługi w zakresie programowania komputerów i obsługi sieci komputerowych na rzecz osób trzecich, **42** usługi w zakresie ogrodnictwa krajoobrazowego, **44**.

(111) **142543** (220) 1999 05 04 (210) 201369
 (151) 2003 01 09

(732) „POL-HUN” M. Bielska Spółka Jawna, Koluszki, PL.

(540)



Kolory znaku: niebieski, biały

(531) 3.7, 25.1, 27.5, 29.1

(510), (511) **3** preparaty do czyszczenia, mydła dezynfekujące, mydła dezodorujące, kosmetyki, **5** dezodoranty inne niż do użytku osobistego, środki do odświeżania powietrza.

(111) **142544** (220) 1999 05 04 (210) 201375
 (151) 2003 01 02

(732) ALNOR - Systemy Wentylacji Spółka z o.o., Warszawa, PL.

(540)



Kolory znaku: niebieski, biały

(531) 9.1, 26.11, 27.5, 29.1

(510), (511) **6** armatura do przewodów metalowa, przewody metalowe do centralnego ogrzewania, deflektory kominowe metalowe, nasady kominowe metalowe, kominy metalowe, dysze, złącza metalowe do kabli nieelektryczne, rury rozgałęźne do kanalizacji metalowe, kątowniki metalowe, przewody metalowe do instalacji wentylacyjnej i klimatyzacyjnej, kolanka do rur metalowe, materiały konstrukcyjne metalowe, kształtki rurowe rozgałęzieniowe metalowe, osłony do rur metalowe, pojemniki metalowe, pręty metalowe do lutowania i spawania, przewody instalacyjne rozgałęźne metalowe, przewody wodociągowe metalowe, króćce do

rur metalowe, złączki rur metalowe, przewody ciśnieniowe metalowe, rury spustowe metalowe, wiązadła metalowe, uszczelki metalowe, zawory wodociągowe metalowe, **9** urządzenia do dozowania, wykrywacze dymu, urządzenia do kontroli ciepła, urządzenia do kontroli kotłów, liczniki, przyrządy miernicze, aparatura do analizy powietrza, urządzenia pomiarowe, wodowskazy, wskaźniki poziomu wody, wskaźniki ciśnienia, mierniki ciśnienia, dozowniki, urządzenia do analizy gazu, przyrządy i urządzenia do prób materiałowych, wskaźniki temperatury, **11** bojlerzy, grzejniki do centralnego ogrzewania, nawilżacze do grzejników do centralnego ogrzewania, urządzenia i instalacje chłodnicze, wymienniki ciepła, rekuperatory ciepła, dmuchawy klimatyzacyjne, instalacje do dystrybucji wody, elementy grzejne, filtry instalacji domowych i przemysłowych, armatura regulacyjna i bezpieczeństwa do urządzeń gazowych, bojlerzy gazowe, urządzenia do oczyszczania gazu, płuczki gazowe, urządzenia i instalacje do gotowania, grzałki do wody, grzejniki, kotły grzewcze, kanały kominowe, kanały kominowe do kotłów grzewczych, instalacje kąpielowe, podgrzewacze do kąpeli, urządzenia do kąpeli, urządzenia klimatyzacyjne, instalacje klimatyzacyjne samochodowe, kolektory słoneczne, kominiki domowe, wyciągi kominowe, wyciągi wentylacyjne, wyciągi kuchenne, komory chłodnicze, urządzenia do ogrzewania na paliwa stałe, płynne lub gazowe, instalacje do ogrzewania wody, ruszty do paleniska, paleniska, instalacje do wytwarzania pary, płyty grzejne, instalacje automatyczne do podlewania, suszarki powietrza, zawory regulujące poziom w zbiornikach, zawory mieszalnikowe do przewodów wodociągowych, instalacje sanitarne, aparatura sanitarna, szafy chłodnicze, oczyszczalnie ścieków, instalacje do oczyszczania wód ściekowych, uszczelki do kranów wodociągowych, aparaty i urządzenia do uzdatniania wody, węzownice do instalacji ogrzewczych i chłodzących, aparatura i instalacje do zmiękczenia wody, sterylizatory wody, filtry do wody pitnej, **17** armatura do przewodów niemetalowa, materiały filtracyjne z tworzyw sztucznych lub z pianek półprzetworzonych, materiały izolacyjne, osłony do rur niemetalowe, armatura do przewodów z powietrzem sprężonym niemetalowa, powłoki izolacyjne, tworzywa uniemożliwiające promieniowanie cieplne, złączki do przewodów niemetalowe, przewody giętkie niemetalowe, króćce do rur niemetalowe, złączki rurowe niemetalowe, szczelna do połączeń, wata szklana do izolacji, tkaniny z włókna szklanego do izolacji, taśmy izolacyjne, taśmy uszczelniające do drzwi i okien, materiały termoizolacyjne, tkaniny izolacyjne, uszczelki, uszczelki z kauczuku i włókna wulkanizowanego, żywice syntetyczne półprodukty półprzetworzone, żywice sztuczne półprzetworzone, **19** deflektory kominowe niemetalowe, nasady kominowe niemetalowe, obudowy kominowe niemetalowe, kominy niemetalowe, kształtki rurowe rozgałęzieniowe niemetalowe, przewody kominowe niemetalowe, przewody ciśnieniowe niemetalowe, przewody niemetalowe do instalacji wentylacyjnych i klimatyzacyjnych, zawory do przewodów wodociągowych niemetalowe i nie z tworzyw sztucznych, przewody wodociągowe niemetalowe, **37** instalacja i naprawa urządzeń klimatyzacyjnych, czyszczenie kominów, czyszczenie i naprawa kotłów, instalacja, konserwacja i naprawy maszyn, instalowanie i naprawy ogrzewania, instalowanie i naprawy pieców, budowa i konserwacja rurociągów.

(111) **142545** (220) 1999 05 06 (210) 201453
 (151) 2003 02 27
 (732) Marconi Communications Limited, Coventry CV3 1HJ, GB.
 (540) PACKET SPAN
 (510), (511) **9** przełączające i transmisyjne urządzenia telekomunikacyjne oraz sprzęt szkoleniowy do nich, urządzenia wejściowe, wyjściowe, do nagrywania, transmisji lub reprodukcji dźwięku i obrazu, aparatura elektroniczna do wejścia, wyjścia, przetwarzania, rejestrowania, sortowania, transmisji lub odbioru danych, komputery i mikroprocesory, maszyny biurowe zawarte w klasie 09, urządzenia kodujące i dekodujące, magnetyczne nośniki danych, wstępnie nagrane płyty i dyski, oprogramowanie i programy kodujące do komputerów lub urządzeń przetwarzania danych, części i wyposażenie do wszystkich powyższych towarów zapewniające prawidłową ich eksploatację.

(111) **142546** (220) 1999 05 08 (210) 201598
 (151) 2002 12 20
 (732) Fabryka Aparatury Pomiarowej PAFAL Spółka Akcyjna, Świdnica, PL.
 (540) C52
 (510), (511) **9** liczniki indukcyjne energii elektrycznej trójfazowe do sieci czteroprzewodowej, liczniki trójfazowe, do pomiaru energii czynnej, do pomiaru energii biernej, wysokoprądowe, o przeciążalności prądowej 125%, o przeciążalności prądowej 200 %, o przeciążalności prądowej 300 %, o przeciążalności prądowej 400 %, o przeciążalności prądowej 600%, do pomiaru bezpośredniego, do pomiaru półpośredniego i pośredniego, z blokadą ruchu wstecznego wimnika, z blokadą wstecznego pomiaru energii, z magnetycznym ułożyskowaniem osi wimnika od dołu, z nadajnikiem impulsów, dwutaryfowe (z liczydłem dwutaryfowym), z liczydłem wielotaryfowym (trzy lub więcej taryf), z elektronicznym wskaźnikiem mocy maksymalnej, z elektromechanicznym wskaźnikiem mocy maksymalnej, z wielotaryfowym rejestratorem mocy i energii, z sygnalizacją niewłaściwej pracy obwodów napięciowych.

(111) **142547** (220) 1999 05 08 (210) 201601
 (151) 2003 01 07
 (732) Fabryka Aparatury Pomiarowej PAFAL Spółka Akcyjna, Świdnica, PL.
 (540) 4C52cd
 (510), (511) **9** liczniki indukcyjne energii elektrycznej trójfazowe do sieci czteroprzewodowej, liczniki trójfazowe: do pomiaru energii czynnej, wysokoprądowe, o przeciążalności prądowej 400 %, do pomiaru bezpośredniego, dwutaryfowe (z liczydłem dwutaryfowym), z blokadą ruchu wstecznego wimnika, z blokadą wstecznego pomiaru energii, z magnetycznym ułożyskowaniem osi wimnika od dołu, z nadajnikiem impulsów, z elektronicznym wskaźnikiem mocy maksymalnej, z elektromechanicznym wskaźnikiem mocy maksymalnej, z wielotaryfowym rejestratorem mocy i energii, z sygnalizacją niewłaściwej pracy obwodów napięciowych.

(111) **142548** (220) 1999 05 08 (210) 201604
 (151) 2002 12 20
 (732) Fabryka Aparatury Pomiarowej PAFAL Spółka Akcyjna, Świdnica, PL.
 (540) 6C52dz
 (510), (511) **09** liczniki indukcyjne energii elektrycznej trójfazowe do sieci czteroprzewodowej, liczniki trójfazowe: do pomiaru energii czynnej, wysokoprądowe, o przeciążalności prądowej 600%, do pomiaru bezpośredniego, z blokadą ruchu wstecznego wimnika, z blokadą wstecznego pomiaru energii, z sygnalizacją niewłaściwej pracy obwodów napięciowych, z magnetycznym ułożyskowaniem osi wimnika od dołu, z nadajnikiem impulsów, dwutaryfowe (z liczydłem dwutaryfowym), z liczydłem wielotaryfowym (trzy lub więcej taryf), z elektronicznym wskaźnikiem mocy maksymalnej, z elektromechanicznym wskaźnikiem mocy maksymalnej, z wielotaryfowym rejestratorem mocy i energii.

(111) **142549** (220) 1999 05 08 (210) 201612
 (151) 2003 01 07
 (732) Fabryka Aparatury Pomiarowej PAFAL Spółka Akcyjna, Świdnica, PL.
 (540) 4C52abd
 (510), (511) **9** liczniki indukcyjne energii elektrycznej trójfazowe do sieci czteroprzewodowej, liczniki trójfazowe: do pomiaru energii biernej, o przeciążalności prądowej 400 %, do pomiaru półpośredniego i pośredniego, z blokadą ruchu wstecznego wimnika, z blokadą wstecznego pomiaru energii, z magnetycznym ułożyskowaniem osi wimnika od dołu, z nadajnikiem impulsów, dwutaryfowe (z liczydłem dwutaryfowym), z liczydłem wielotaryfowym (trzy lub więcej taryf), z elektronicznym wskaźnikiem mocy maksymalnej, z elektromechanicznym wskaźnikiem mocy maksymalnej, z wielotaryfowym rejestratorem mocy i energii, z sygnalizacją niewłaściwej pracy obwodów napięciowych.

(111) **142550** (220) 1999 05 08 (210) 201616
 (151) 2003 01 07
 (732) Fabryka Aparatury Pomiarowej PAFAL Spółka Akcyjna, Świdnica, PL.
 (540) 4C52adp
 (510), (511) **9** liczniki indukcyjne energii elektrycznej trójfazowe do sieci czteroprzewodowej, liczniki trójfazowe: do pomiaru energii czynnej, o przeciążalności prądowej 400 %, do pomiaru półpośredniego i pośredniego, z blokadą ruchu wstecznego wirnika, z blokadą wstecznego pomiaru energii, z elektronicznym wskaźnikiem mocy maksymalnej, z magnetycznym ułożyskowaniem osi wirnika od dołu, z nadajnikiem impulsów, dwutaryfowe (z liczydłem dwutaryfowym), z liczydłem wielotaryfowym (trzy lub więcej taryf), z sygnalizacją niewłaściwej pracy obwodów napięciowych.

(111) **142551** (220) 1999 05 08 (210) 201617
 (151) 2002 12 20
 (732) Fabryka Aparatury Pomiarowej PAFAL Spółka Akcyjna, Świdnica, PL.
 (540) 4C52acd
 (510), (511) **09** liczniki indukcyjne energii elektrycznej trójfazowe do sieci czteroprzewodowej, liczniki trójfazowe: do pomiaru energii czynnej, o przeciążalności prądowej 400%, do pomiaru półpośredniego i pośredniego, dwutaryfowe (z liczydłem dwutaryfowym), z blokadą ruchu wstecznego wirnika, z blokadą wstecznego pomiaru energii, z elektronicznym wskaźnikiem mocy maksymalnej, z magnetycznym ułożyskowaniem osi wirnika od dołu, z nadajnikiem impulsów, z sygnalizacją niewłaściwej pracy obwodów napięciowych.

(111) **142552** (220) 1999 05 08 (210) 201619
 (151) 2003 01 07
 (732) Fabryka Aparatury Pomiarowej PAFAL Spółka Akcyjna, Świdnica, PL.
 (540) 4C52adg
 (510), (511) **9** liczniki indukcyjne energii elektrycznej trójfazowe do sieci czteroprzewodowej, liczniki trójfazowe: do pomiaru energii czynnej, o przeciążalności prądowej 400 %, do pomiaru półpośredniego i pośredniego, z blokadą ruchu wstecznego wirnika, z blokadą wstecznego pomiaru energii, z nadajnikiem impulsów, z magnetycznym ułożyskowaniem osi wirnika od dołu, dwutaryfowe (z liczydłem dwutaryfowym), z liczydłem wielotaryfowym (trzy lub więcej taryf), z elektronicznym wskaźnikiem mocy maksymalnej, z elektromechanicznym wskaźnikiem mocy maksymalnej, z wielotaryfowym rejestratorem mocy i energii, z sygnalizacją niewłaściwej pracy obwodów napięciowych.

(111) **142553** (220) 1999 05 08 (210) 201625
 (151) 2002 12 20
 (732) Fabryka Aparatury Pomiarowej „PAFAL” Spółka Akcyjna, Świdnica, PL.
 (540) 3C520dz
 (510), (511) **09** liczniki indukcyjne energii elektrycznej trójfazowe do sieci czteroprzewodowej, liczniki trójfazowe wysokoprądowe: do pomiaru energii czynnej, o przeciążalności prądowej 300%, do pomiaru bezpośredniego, z blokadą ruchu wstecznego wirnika, z blokadą wstecznego pomiaru energii, z sygnalizacją niewłaściwej pracy obwodów napięciowych, z magnetycznym ułożyskowaniem osi wirnika od dołu, z nadajnikiem impulsów, dwutaryfowe (z liczydłem dwutaryfowym), z liczydłem wielotaryfowym (trzy lub więcej taryf), z elektronicznym wskaźnikiem mocy maksymalnej, z elektromechanicznym wskaźnikiem mocy maksymalnej, z wielotaryfowym rejestratorem mocy i energii.

(111) **142554** (220) 1999 05 17 (210) 201975
 (151) 2002 12 02

(732) Poll Ltd Spółka z o.o., Warszawa, PL.
 (540) HUKINOL
 (510), (511) **5** repelenty, zwłaszcza na dziki.

(111) **142555** (220) 1999 05 27 (210) 202640
 (151) 2002 12 30
 (732) Lasyk Marek, Gogołek Tomasz Firma Handlowo Usługowa FOCUS S.C., Kraków, PL.
 (540)



(531) 26.13, 27.5
 (510), (511) **9** aparaty fotograficzne, sprzęt fotograficzny, sprzęt komputerowy, **18** torby na aparaty i sprzęt fotograficzny, torby na sprzęt komputerowy przenośny, **37** naprawa sprzętu fotograficznego, **40** wywoływanie filmów fotograficznych i wykonywanie odbitek.

(111) **142556** (220) 1999 06 02 (210) 202834
 (151) 2003 02 28
 (732) Holland & Barrett Limited (a New York corporation), Bohemia, US.
 (540) HOLLAND & BARRETT
 (510), (511) **03** kosmetyki, **05** witaminy, preparaty mineralowe.

(111) **142557** (220) 1999 06 04 (210) 202943
 (151) 2003 01 27
 (732) Błaszak Marek, Błaszak Roman Przedsiębiorstwo Wielobranżowe MARO S.C., Komorniki, PL.
 (540) spartakus
 (510), (511) **20** meble biurowe o konstrukcji płytowej i stelażach metalowych lub drewnianych, pojedynczo lub w zestawach.

(111) **142558** (220) 1999 06 04 (210) 202944
 (151) 2003 01 28
 (732) Przedsiębiorstwo BIATEL S.A., Warszawa, PL.
 (540) FDS-1 Hilink
 (510), (511) **09** urządzenia elektryczne, optyczne, pomiarowe i sygnalizacyjne, sprzęt przetwarzający dane, urządzenia do transmisji, video, kable światłowodowe, **35** zgrupowanie na rzecz osób trzecich towarów branży komputerowej, urządzeń elektrycznych, optycznych, pomiarowych i sygnalizacyjnych, urządzeń do transmisji, przewodów miedzianych i światłowodowych, urządzeń telewizji satelitarnej i video - za pośrednictwem systemu tele-zakupów, pozwalające nabywcy wygodnie je oglądać i kupować przy wykorzystaniu środków telekomunikacji, **37** montaż i serwisowanie urządzeń oraz przewodów miedzianych i światłowodowych pomiędzy siecią magistralną a abonenką, montaż i serwisowanie sieci radiowej pomiędzy siecią magistralną a siecią abonenką, **38** oferowanie dostępu do internetu, **41** video-konferencje, teleedukacja, **42** tworzenie stron internetowych.

(111) **142559** (220) 1999 06 04 (210) 202945
 (151) 2003 01 28
 (732) Przedsiębiorstwo BIATEL S.A., Warszawa, PL.
 (540) FDS-1
 (510), (511) **09** urządzenia elektryczne, optyczne, pomiarowe i sygnalizacyjne, sprzęt przetwarzający dane, urządzenia do transmisji, video, kable światłowodowe, **35** zgrupowanie na rzecz osób trzecich towarów branży komputerowej, urządzeń elektrycznych, optycznych, pomiarowych i sygnalizacyjnych, urządzeń do transmisji, przewodów miedzianych i światłowodowych, urządzeń telewizji satelitarnej i video - za pośrednictwem systemu tele-zakupów,

pozwalające nabywcy wygodnie je oglądać i kupować przy wykorzystaniu środków telekomunikacji, **37** montaż i serwisowanie urządzeń oraz przewodów miedzianych i światłowodowych pomiędzy siecią magistralną a abonencką, montaż i serwisowanie sieci radiowej pomiędzy siecią magistralną a siecią abonencką, **38** oferowanie dostępu do internetu, **41** videokonferencje, teleedukacja, **42** tworzenie stron internetowych.

(111) **142560** (220) 1999 06 09 (210) 203058
(151) 2003 02 03
(732) Firma CARSMET Ryba Krzysztof, Mielec, PL.
(540)

CARSmet

(531) 26.4, 27.5
(510), (511) **12** akcesoria i części zamienne do pojazdów mechanicznych, pompy samochodowe, piasty, wsporniki resorów, wkłady do drążków reakcyjnych, sprzęgła samochodowe, wałki i sworznie do pojazdów, **37** mechanika pojazdowa, naprawa i obsługa pojazdów samochodowych, prowadzenie stacji obsługi pojazdów, regeneracja części maszyn i silników zużytych lub części uszkodzonych, **40** usługi w zakresie obróbki metali, szlifowanie, frezowanie, toczenie, spawanie, lutowanie, powlekanie metali.

(111) **142561** (220) 1999 06 08 (210) 203084
(151) 2003 01 07
(732) BOSCH CENTRUM - AGARES Barbara i Jerzy Schmidt Spółka Jawna, Gdańsk, PL.
(540)

AGARES

(531) 25.7, 27.5
(510), (511) **7** maszyny budowlane takie jak: maszyny do budowy i naprawy dróg, agregaty prądotwórcze, maszyny do przecinania w tym przecinarki plazmowe, gazowe urządzenia do spawania, narzędzia elektryczne dla ogrodnictwa, **8** narzędzia ręczne dla ogrodnictwa, bijaki, **9** urządzenia o wysokiej częstotliwości do obróbki drewna, kamienia, metalu, tworzyw sztucznych, urządzenia elektryczne, elektrotechniczne do obróbki drewna, kamienia, metalu, tworzyw sztucznych, sprzęt elektryczny i elektrotechniczny do obróbki drewna, kamienia, metalu, tworzyw sztucznych, urządzenia elektryczne do spawania w tym spawarki, urządzenia pomiarowe optyczne i laserowe, urządzenia ręczne do obróbki drewna, kamienia, metalu, tworzyw sztucznych, urządzenia pneumatyczne do obróbki drewna, kamienia, metalu, tworzyw sztucznych, **11** urządzenia grzewcze w tym nagrzewnice, urządzenia do ogrzewania na paliwa stałe, płynne lub gazowe, urządzenia elektryczne do ogrzewania, **12** maszyny budowlane takie jak: betoniarki, **35** zgrupowanie na rzecz osób trzecich różnych towarów pozwalające nabywcy wygodnie je oglądać i kupować w sklepie z: maszynami budowlanymi i maszynami do budowy oraz naprawy dróg, urządzeniami ręcznymi i elektrycznymi do obróbki drewna, kamienia, metalu, tworzyw sztucznych, urządzeniami pneumatycznymi do obróbki drewna, kamienia, metalu, tworzyw sztucznych, gazowymi urządzeniami do spawania, maszynami do przecinania w tym przecinarkami, agregatami prądotwórczymi, narzędziami ręcznymi do ogrodnictwa, narzędziami elektrycznymi dla ogrodnictwa, urządzeniami o wysokiej częstotliwości do obróbki drewna, kamienia, metalu, tworzyw sztucznych, urządzeniami elektrycznymi i elektrotechnicznymi do obróbki drewna, kamienia, metalu, tworzyw sztucznych, sprzętem elektrycznym i elektrotechnicznym do obróbki drewna, kamienia, metalu, tworzyw sztucznych, urządzeniami elektrycznymi do spawania, urządzeniami pomiarowymi optycznymi i laserowymi, urządzeniami grzewczymi w tym nagrzewnicami, urządzeniami do ogrze-

wania na paliwa stałe, płynne i gazowe, urządzeniami elektrycznymi do ogrzewania, częściami zamiennymi i osprzętem do sprzedawanych artykułów, **37** wykonywanie usług w zakresie: budownictwa, nadzoru budowlanego, wypożyczania narzędzi oraz sprzętu w tym również budowlanego, napraw, konserwacji i remontów.

(111) **142562** (220) 1999 06 11 (210) 203164
(151) 2002 12 18
(732) „POL-HUN” M. Bielska Spółka Jawna, Koluszki, PL.
(540) automagic
(510), (511) **3** preparaty do czyszczenia, mydła dezynfekujące, mydła dezodorujące, kosmetyki, toaletowe środki sanitarne, **5** dezodoranty inne niż do użytku osobistego, środki do odświeżania powietrza.

(111) **142563** (220) 1999 09 07 (210) 206936
(151) 2003 02 27
(732) PERNOD RICARD, Paryż, FR.
(540) BYRRH
(510), (511) **33** napoje alkoholowe (z wyjątkiem piwa).

(111) **142564** (220) 1999 09 07 (210) 206938
(151) 2003 02 27
(732) Vita-Mix Corporation (an Ohio corporation), Cleveland, US.
(540) VITA-MIX
(510), (511) **7** elektryczne miksery do żywności stosowane w gospodarstwie domowym i do celów przemysłowych.

(111) **142565** (220) 1999 09 06 (210) 206947
(151) 2003 02 27
(732) Zakład Przemysłu Dziewiarskiego S.C. Wajer Zbigniew, Wajer Marek, Żmigród, PL.
(540)



Kolory znaku: czarny, niebieski, czerwony

(531) 3.7, 26.1, 27.5, 29.1
(510), (511) **23** przędza do celów włókienniczych, **24** tkaniny bawełniane, **25** figi, slipy, spodenki, podkoszulki, kalesony, koszule nocne, piżamy, skarpetki, **39** usługi transportowe na rzecz osób trzecich.

(111) **142566** (220) 1999 09 08 (210) 206976
(151) 2003 02 28
(732) Global Investment Systems, Ltd., L.P., Hackensack, US.
(540) MSHARE
(510), (511) **9** programy komputerowe stosowane przez firmy świadczące usługi finansowe: programy komputerowe wypełniające funkcję księgowania dla agencji obrotu papierami wartościowymi poprzez utrzymywanie rejestrów akcjonariuszy, ich adresów i liczby posiadanych akcji oraz zarządzające świadectwami udziałowymi.

(111) **142567** (220) 1999 09 09 (210) 207108
(151) 2003 02 05
(732) Kompania Piwowarska S.A., Poznań, PL.

(540)



Kolory znaku: biały, żółty, zielony, czarny

(531) 25.1, 26.1, 26.4, 27.5, 29.1

(510), (511) 32 piwo.

(111) 142568 (220) 1999 09 10 (210) 207120

(151) 2003 02 10

(732) F.H. RAPPER Import-Export Art. Przemysłowych Radoń Włodzimierz, Kraków, PL.

(540) Rapper

(510), (511) 25 artykuły odzieżowe, obuwie, nakrycia głowy, koszule, spodnie, szorty, spódnice, odzież dżinsowa, marynarki, żakiety, kurtki, pulowery, buty i półbuty, kapelusze, czapki, 35 zgrupowanie na rzecz osób trzecich różnych towarów pozwalające nabywcy je oglądać i kupować w sklepie z gotową odzieżą lub obuwiem.

(111) 142569 (220) 1999 09 10 (210) 207123

(151) 2003 02 11

(732) Komitet Organizacyjny Międzynarodowego Festiwalu Muzyki Religijnej im.ks.Stanisława Ormińskiego, Rumia, PL.

(540)



Kolory znaku: niebieski, żółty, czerwony, biały

(531) 22.1, 24.13, 26.4, 29.1

(510), (511) 41 organizowanie festiwalu muzyki religijnej, organizowanie konkursów muzycznych, kompozytorskich, zespołów chóralnych.

(111) 142570 (220) 1999 09 10 (210) 207124

(151) 2003 02 11

(732) Komitet Organizacyjny Międzynarodowego Festiwalu Muzyki Religijnej im.ks.Stanisława Ormińskiego, Rumia, PL.

(540)

Międzynarodowy
Festiwal Muzyki
Religijnej
im.ks.Stanisława
Ormińskiego

(531) 27.5

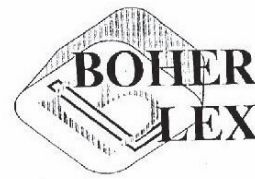
(510), (511) 41 organizowanie festiwalu muzyki religijnej, organizowanie konkursów muzycznych, kompozytorskich, zespołów chóralnych.

(111) 142571 (220) 1999 09 13 (210) 207148

(151) 2003 02 05

(732) Kancelaria Radców Prawnych BOHERLEX S.C. Janik Jacek, Folek Henryk, Bytom, PL.

(540)



(531) 26.15, 27.5

(510), (511) 42 usługi prawnicze.

(111) 142572 (220) 1999 09 13 (210) 207170

(151) 2003 02 03

(732) Aveda Corporation (a Delaware corporation), Minneapolis, US.

(540) INDIGENOUS

(510), (511) 3 środki wybielające i inne substancje stosowane w praniu, środki czyszczące, nablyszczające, szorujące i ściernie, mydła, wyroby perfumeryjne, olejki eteryczne, kosmetyki, płyny do pielęgnacji włosów, preparaty do czyszczenia zębów.

(111) 142573 (220) 1999 09 14 (210) 207190

(151) 2003 02 14

(732) STRATOSFERA S.C. Gryniewicz Agnieszka, Najder Krzysztof, Warszawa, PL.

(540)



Kolory znaku: jasnofioletowy, biały

(531) 2.9, 27.5, 29.1

(510), (511) 35 doradztwo w zakresie organizowania i kierowania działalnością gospodarczą, badania rynku, 41 organizacja szkoleń.

(111) 142574 (220) 1999 09 15 (210) 207213

(151) 2003 02 28

(732) AJINOMOTO CO., INC., Tokio, JP.

(540)

AJINOMOTO

(531) 27.5

(510), (511) 01 chemikalia stosowane w przemyśle, pracach badawczych i fotografii, jak również w rolnictwie, ogrodnictwie i leśnictwie, nieprzetworzone żywice sztuczne, nieprzetworzone tworzywa sztuczne, nawozy, mieszaniny gaszące ogień, preparaty do odpuszczania i lutowania metali, substancje chemiczne do konserwowania żywności, substancje garbujące, kleje i spoiwa do celów przemysłowych, aminokwasy, preparaty aminokwasowe, polimery aminokwasowe, nukleotydy, zhydrolizowane proteiny, enzymy, preparaty enzymatyczne, środki powierzchniowo czynne, substancje pochłaniające wilgoć, dyspergatory, środki zmniejszające palność, nawozy sztuczne, sztuczne słodziki, 29 mięso, ryby, drób i dziczyzna, ekstrakty mięsne, konserwowane, suszone i gotowane owoce i warzywa, galaretki, dżemy, kompoty, jajka, mleko i produkty mleczne, jadalne oleje i tłuszcze, żywność przetworzona, żywność gotowana, żywność mrożona, zupy, produkty do przygotowywania zup, buliony, napoje zawierające kwaśne mleko, zhydrolizowane proteiny stosowane jako przyprawy, 30 kawa, herbata, kakao, cukier, ryż, tapioka, sago, kawa nienaturalna, mąka i preparaty zbożowe, chleb, ciasta i słodczyce, lody, miód, melasa, drożdże, proszek do pieczenia, sól, musztarda, ocet,

sosy przyprawowe, przyprawy, dodatki smakowe, preparaty uwydatniające smak potraw, pieprz, dresingi, majonezy, naturalne słodziki, makarony, makarony preparowane (instant), produkty zbożowe śniadaniowe, wyroby cukiernicze, lód, przetworzona żywność, gotowana żywność, żywność mrożona składająca się głównie z ryżu, środki zmiękczone do mięsa, 31 produkty i ziarna rolnicze, ogrodnicze i leśne, żywe zwierzęta, świeże owoce i świeże warzywa, nasiona, naturalne rośliny i kwiaty, pokarmy dla zwierząt, sód, dodatki wzbogacające do pokarmów dla zwierząt, dodatki do pokarmów dla zwierząt, dodatki do pasz.

(111) 142575 (220) 1999 09 15 (210) 207216
(151) 2003 02 03
(732) Jotex AB, Várnamo, SE.
(540) JOTEX
(510), (511) 24 domowe wyposażenie i tekstylia.

(111) 142576 (220) 1999 09 15 (210) 207220
(151) 2003 02 11
(732) Days Inns of Worldwide, Inc., Parsippany, US.
(540) DAYS SUITES
(510), (511) 43 usługi dotyczące hoteli, moteli, restauracji, barów i cateringów.

(111) 142577 (220) 1999 09 17 (210) 207340
(151) 2003 02 11
(732) OPTIROC GROUP AB, Sollentuna, SE.
(540) OPTIGUIDE
(510), (511) 19 materiały budowlane niemetalowe, rury sztywne stosowane w budownictwie niemetalowe, asfalt, smoła i bitum, budynki przenośne niemetalowe, pomniki niemetalowe, 35 usługi reklamowe, systematyzacja informacji dla komputerowych baz danych, wprowadzanie, przetwarzanie, kontrola, magazynowanie i/lub wytwarzanie informacji w bazach danych, zarządzanie skomputeryzowanymi danymi, zarządzanie skomputeryzowanymi plikami baz danych, wszystkie powyższe usługi dotyczące materiałów budowlanych i budownictwa, 42 profesjonalne usługi konsultacyjne nie dotyczące biznesu, dostarczanie informacji dotyczących technicznego know-how, usługi inżynierskie, leasing czasu dostępu do komputerowych baz danych, odzyskiwanie informacji dotyczących danych, programowanie komputerowe, wszystkie powyższe usługi dotyczące materiałów budowlanych i budownictwa.

(111) 142578 (220) 1999 09 16 (210) 207371
(151) 2003 02 28
(732) Opavia- LU, a.s., 186 21 Praha 8, CZ.
(540)



Kolory znaku: żółty, biały, niebieski, brązowy, zielony
(531) 5.5, 8.1, 27.5, 29.1
(510), (511) 30 wyroby cukiernicze czekoladowe i nieczekoladowe, w tym polewy czekoladowe i nieczekoladowe, kuwertyry czekoladowe i nieczekoladowe, ciasteczka kruche, ciasteczka słodkie, ciasteczka suche, ciasteczka drożdżowe, ciasteczka koktajlowe, ciasta, placki, torty, wafle, nadzienia kawowe oraz owocowe, kremy kawowe oraz owocowe, masy kawowe oraz owocowe, sucharki, paluszki.

(111) 142579 (220) 1999 09 16 (210) 207372
(151) 2003 02 28
(732) Opavia- LU, a.s., 186 21 Praha 8, CZ.
(540)



Kolory znaku: zielony, żółty, biały, niebieski, brązowy
(531) 5.7, 8.1, 27.5, 29.1
(510), (511) 30 wyroby cukiernicze czekoladowe i nieczekoladowe, w tym polewy czekoladowe i nieczekoladowe, kuwertyry czekoladowe i nieczekoladowe, ciasteczka kruche, ciasteczka słodkie, ciasteczka suche, ciasteczka drożdżowe, ciasteczka koktajlowe, ciasta, placki, torty, wafle, nadzienia kawowe oraz owocowe, kremy kawowe oraz owocowe, masy kawowe oraz owocowe, sucharki, paluszki.

(111) 142580 (220) 1999 09 16 (210) 207373
(151) 2003 02 28
(732) Opavia- LU, a.s., 186 21 Praha 8, CZ.
(540)



Kolory znaku: niebieski, biały, żółty, brązowy, zielony
(531) 5.7, 8.1, 27.5, 29.1
(510), (511) 30 wyroby cukiernicze czekoladowe i nieczekoladowe, w tym polewy czekoladowe i nieczekoladowe, kuwertyry czekoladowe i nieczekoladowe, ciasteczka kruche, ciasteczka słodkie, ciasteczka suche, ciasteczka drożdżowe, ciasteczka koktajlowe, ciasta, placki, torty, wafle, nadzienia kawowe oraz owocowe, kremy kawowe oraz owocowe, masy kawowe oraz owocowe, sucharki, paluszki.

(111) 142581 (220) 1999 09 16 (210) 207375
(151) 2003 02 28
(732) OPAVIA -LU, a.s., Praha, CZ.
(540)



Kolory znaku: brązowy, biały, niebieski, żółty, zielony
(531) 5.3, 8.1, 11.3, 27.5, 29.1
(510), (511) 30 wyroby cukiernicze czekoladowe i nieczekoladowe, w tym polewy czekoladowe i nieczekoladowe, kuwertyry czekoladowe i nieczekoladowe, ciasteczka kruche, ciasteczka słodkie, ciasteczka suche, ciasteczka drożdżowe, ciasteczka koktajlowe, ciasta, placki, torty, wafle, nadzienia kawowe oraz owocowe, kremy kawowe oraz owocowe, masy kawowe oraz owocowe, sucharki, paluszki.

(111) **142582** (220) 1999 09 17 (210) 207381
 (151) 2003 02 26
 (732) Zakład Produkcyjno-Handlowy Rzeźnictwo i Wędliniarstwo Ryszard Paruzel, Katowice, PL.
 (540)



Kolory znaku: żółty, bordowy, czarny

(531) 24.1, 27.5, 27.7, 29.1

(510), (511) **07** maszyny dla rolnictwa, maszyny do produkcji kiełbas, elektryczne maszynki do mięsa, krajalnice, kostkownice, masowalnice, mieszalniki, pakowarki, młynki do pieprzu inne niż ręczne, piły do mięsa elektryczne, **11** komory chłodnicze, szafy chłodnicze, urządzenia i instalacje do gotowania, parniki, pasteryzatory, **29** mięso surowe, drób, dziczyzna, podroby, tłuszcze zwierzęce surowe i topione, wędzonki, wędliny mięsne, podrobowe i drobiowe, przetwory i konserwy mięsne, podrobowe, drobiowe i tłuszczowe, ekstrakty mięsne, sosy mięsne, sałatki warzywne, sałatki mięsne i drobiowe, galaretki mięsne i drobiowe, **30** grysiki, mąki spożywcze, kasze spożywcze, płatki zbożowe, **31** drób żywy, zwierzęta żywe, jęczmień, żyto, kukurydza, owies, pszenica, produkty uboczne w procesie przeróbki ziarn zbóż, **39** magazynowanie, pakowanie produktów, przewożenie ładunków, **40** ubój zwierząt, wędzenie żywności, konserwowanie żywności.

(111) **142583** (220) 1999 09 17 (210) 207383
 (151) 2003 02 13
 (732) POLO S.A., Kalisz, PL.
 (540)



(531) 27.5

(510), (511) **25** odzież damska, męska i dziecięca, bielizna osobista, bielizna antyreumatyczna, wyroby dziewiarskie.

(111) **142584** (220) 2001 05 22 (210) 235842
 (151) 2002 11 21
 (732) LEAF POLAND Spółka z o.o., Warszawa, PL.
 (540)



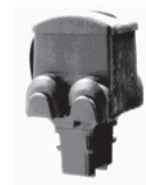
Kolory znaku: brązowy, beżowy, granatowy, biały, czerwony

(531) 8.1, 27.5, 29.1

(510), (511) **30** sezamki.

(111) **142585** (220) 1996 02 03 (210) 155931
 (151) 2003 02 27
 (732) ENSTO ASPOL Spółka z o.o., Straszyn, PL.

(540) (znak przestrzenny)



(531) 15.9

(510), (511) **09** zaciski (elektryczność).

(111) **142586** (220) 1995 01 25 (210) 142728
 (151) 2003 02 19
 (732) Media Corporation Józef Węgrzyn, Warszawa, PL.
 (540)



(531) 7.5, 27.5

(510), (511) **41** usługi związane z organizowaniem konkursów oraz z organizowaniem i produkcją imprez połączonych z wręczaniem nagród.

(111) **142587** (220) 1998 11 12 (210) 194366
 (151) 2003 02 26

(732) Przedsiębiorstwo Produkcyjno-Handlowo-Gastronomiczne SWISS POL BURGER Wylub Dariusz Grzegorz, Dąbrowa Tarnowska, PL.

(540) SWISS POL BURGER

(510), (511) **29** mięso i jego przetwory, wyroby garmazeryjne, hamburgery, **43** bary szybkiej obsługi.

(111) **142588** (220) 1997 08 19 (210) 177115
 (151) 2003 02 28

(732) Konsorcjum Firm Dystrybucyjnych Spółka z o.o., Warszawa, PL.

(540) lider

(510), (511) **30** kawa, herbata, przyprawy, produkty zbożowe, **35** usługi w zakresie promocji, reklamy i czynności biurowych, usługi w zakresie udzielania pomocy w zarządzaniu, organizowaniu i prowadzeniu działalności gospodarczej, usługi w zakresie gromadzenia na rzecz osób trzecich artykułów spożywczych w celu swobodnego ich oglądania i dokonywania zakupu, usługi w zakresie pośrednictwa w negocjacjach handlowych pomiędzy producentami, dystrybutorami i detalistami, usługi w zakresie doradztwa podatkowego, usługi w zakresie zawierania umów franchisingowych, **36** usługi w zakresie ubezpieczeń i spraw finansowych, **42** usługi w zakresie doradztwa prawnego.

(111) **142589** (220) 1997 11 03 (210) 179807
 (151) 2003 02 28

(732) Firma Handlowo-Produkcyjna GABI Miotk Gabriela, Miotk Kazimierz, Przyjaźń, PL.

(540)



Kolory znaku: biały, czarny, czerwony

(531) 3.5, 27.5, 29.1

(510), (511) **03** preparat do udrażniania i przetykania rur w instalacjach ściekowych i kanalizacyjnych.

(111) **142590** (220) 1998 07 24 (210) 189843
(151) 2003 02 28

(732) G + J Gruner + Jahr Polska Spółka z o. o. & Co. Spółka Komandytowa, Warszawa, PL.

(540) CAPITAL

(510), (511) **38** usługi w zakresie przekazu wydawnictw prasowych za pomocą sieci telekomunikacyjnych, sieci komputerowych, łączności satelitarnej oraz innych środków łączności, transmisja danych.

(111) **142591** (220) 1998 07 13 (210) 189345
(151) 2003 04 28

(732) Agros-Fortuna Sp. z o. o., Tarczyn, PL.

(540) battery

(510), (511) **30** ciastka, wyroby cukiernicze, piekarnicze, słodczyce, wyroby czekoladowe i czekoladoowo-podobne, **32** wody mineralne, wody gazowane, napoje bezalkoholowe, syropy, napoje i soki owocowe oraz warzywne, preparaty do przygotowywania napojów.

(111) **142592** (220) 1998 07 13 (210) 189346
(151) 2003 04 28

(732) Agros-Fortuna Sp. z o. o., Tarczyn, PL.

(540) battery energy drink

(510), (511) **32** wody mineralne i gazowane, napoje bezalkoholowe, syropy, preparaty do przygotowywania napojów, napoje owocowe, soki owocowe.

(111) **142593** (220) 1998 07 13 (210) 189347
(151) 2003 04 28

(732) Agros-Fortuna Sp. z o. o., Tarczyn, PL.

(540) battery cola

(510), (511) **32** wody mineralne i gazowane, napoje bezalkoholowe, syropy, preparaty do przygotowywania napojów, napoje owocowe, soki owocowe.

(111) **142594** (220) 1998 05 06 (210) 186739
(151) 2002 04 26

(732) Arch Magic Spółka z o.o., Warszawa, PL.

(540)

Arch Magic

Kolory znaku: czerwony

(531) 27.5, 29.1

(510), (511) **9** nagrane nośniki magnetyczne i magneto-optyczne, optyczne, w postaci kaset dysków i dyskietek, w tym zawierające opracowania i rysunki obiektów budowlanych, **16** dokumentacja architektoniczna i instalacyjna na papierze, folii, na kalce, prospekty, katalogi, broszury, wydruki komputerowe, makiety urbanistyczne i architektoniczne, **36** usługi obrotu nieruchomości, w tym zakup, sprzedaż i pośrednictwo, doradztwo w zakresie zakupu, sprzedaży, pośrednictwa i wycen majątkowych nieruchomości, wyceny majątkowe obiektów budowlanych i nieruchomości, **37** usługi budowlane i remontowo-budowlane, usługi robót adaptacyjnych w budynkach i wnętrzach, usługi nadzoru inwestycyjnego i budowlanego, usługi projektowania architektonicznego i architektury wnętrz, projektowanie instalacji, usługi wykonywania opracowań studialnych z zakresu urbanistyki i architektury, w tym wykonalności i opłacalności inwestycji, usługi wykonywania makiet architektonicznych, **42**.

(111) **142595** (220) 1998 05 06 (210) 186740

(151) 2002 04 26

(732) Arch Magic Spółka z o.o., Warszawa, PL.

(540)

Arch

Kolory znaku: czerwony

(531) 27.5, 29.1

(510), (511) **9** nagrane nośniki magnetyczne i magneto-optyczne, optyczne, w postaci kaset dysków i dyskietek, w tym zawierające opracowania i rysunki obiektów budowlanych, **16** dokumentacja architektoniczna i instalacyjna na papierze, folii, na kalce, prospekty, katalogi, broszury, wydruki komputerowe, makiety urbanistyczne i architektoniczne, **36** usługi obrotu nieruchomościami, w tym zakup, sprzedaż i pośrednictwo w zakresie zakupu, sprzedaży, pośrednictwa i wycen majątkowych nieruchomości, wyceny majątkowe obiektów budowlanych i nieruchomości, **37** usługi budowlane i remontowo-budowlane, usługi robót adaptacyjnych w budynkach i wnętrzach, usługi nadzoru inwestycyjnego i budowlanego, **42** usługi projektowania architektonicznego i architektury wnętrz, projektowanie instalacji, usługi wykonywania opracowań studialnych z zakresu urbanistyki i architektury, w tym wykonalności i opłacalności inwestycji, usługi wykonywania makiet architektonicznych.

(111) **142596** (220) 1998 12 01 (210) 195032

(151) 2003 02 24

(732) KRAFT FOODS HOLDINGS, INC., a Delaware corporation, Northfield, US.

(540)



(531) 26.1, 27.5

(510), (511) **29** mięso, ryby, drób i dziczyzna, ekstrakty mięsne, konserwowane, suszone i gotowane owoce i warzywa, galaretki, dżemy, sosy owocowe, jaja, mleko i produkty mleczne, oleje i tłuszcze jadalne.

(111) **142597** (220) 1998 12 07 (210) 195306

(151) 2003 02 28

(732) PYRO-KAT Ochrona Środowiska i Automatyka Wysocki Zygmunt Wiesław, Kraków, PL.

(540)

PYRO-KAT

Kolory znaku: czerwony, szary

(531) 27.5, 29.1

(510), (511) **05** preparaty do oczyszczania powietrza, **11** katalityczne i adsorpcyjne instalacje oczyszczania powietrza, wody i ziemi, instalacje sanitarne, **37** prowadzenie serwisu urządzeń ochrony środowiska, **42** opinie, ekspertyzy, usługi konstruktorskie, automatyzacja i wizualizacja procesów technologicznych, oprogramowanie komputerów na zlecenie, usługi ochrony środowiska, testowanie materiałów.

(111) **142598** (220) 1998 12 31 (210) 196278

(151) 2003 02 28

(732) GAMA GAZ S.C. Minkus Waclaw, Minkus Jolanta, Minkus Tomasz, Głogów, PL.

(540)



Kolory znaku: niebieski, czerwony, czarny

(531) 19.1, 26.4, 26.5, 27.5, 29.1

(510), (511) **39** napełnianie butli ciekłym gazem.

(111) **142599** (220) 1999 02 04 (210) 197396

(151) 2003 02 28

(732) Zakład Produkcyjno-Handlowo-Usługowy DELIC-POL Spółka z o.o., Lipie k/Częstochowy, PL.

(540) Ciastka nie z tej Ziemi !

(510), (511) **30** biszkopty, bułeczki słodkie, ciasta, ciasteczka, ciastka, ciasto na ciastka, ciasto w proszku, herbatniki petit beurre, ciastka nadziewane oraz oblewane czekoladą i lukrem, pierniki, wafle.

(111) **142600** (220) 1999 06 24 (210) 203871

(151) 2002 10 23

(732) Przedsiębiorstwo Produkcyjno-Handlowe NORBUD Spółka z o.o., Opoczno, PL.

(540)



Kolory znaku: żółty, czerwony, czarny

(531) 26.4, 26.13, 27.5, 29.1

(510), (511) **19** glazura, terakota, płytki ceramiczne.

(111) **142601** (220) 1999 06 11 (210) 203177

(151) 2003 01 30

(732) Wyeth, Madison, US.

(540)



(531) 26.1, 26.11, 26.13

(510), (511) **05** hormonalne preparaty farmaceutyczne.

(111) **142602** (220) 1999 06 10 (210) 203212

(151) 2002 12 30

(732) Przedsiębiorstwo Wielobranżowe IDEAL S.C. Kłosek Andrzej, Majcherkiewicz Artur, Stary Wiązów 77, PL.

(540)



Kolory znaku: biały, żółty, czarny, czerwony, zielony, szary

(531) 26.4, 26.11, 27.5, 29.1

(510), (511) **06** rolety i żaluzje metalowe i osprzęt do nich, **19** okna i ramy oraz osprzęt do nich niemetalowe, rolety i żaluzje niemetalowe, **35** zgrupowanie na rzecz osób trzecich różnych towarów pozwalające nabywcy wygodnie je oglądać i kupować w sklepach z artykułami przemysłowymi, spożywczymi, gospodarstwa domowego, wyposażenia mieszkań, **37** roboty budowlano-montażowe, montaż, konserwacja, naprawy: bram garażowych, okien, drzwi, rolet i żaluzji.

(111) **142603** (220) 1999 06 10 (210) 203223

(151) 2003 01 02

(732) „DEGER” Sp. z o.o., Jezuicka Struga, PL.

(540) dalia

(510), (511) **11** umywalki, zlewozmywaki, miski klozetowe, płuczki ustępowe, zbiorniki do płuczek, sedesy, ustępy przenośne, urządzenia do suszenia rąk przy umywalkach, kabiny łazienkowe, pisuary, dozowniki wody lub płynów myjących, toaletowych lub dezynfekujących.

(111) **142604** (220) 1999 06 10 (210) 203224

(151) 2003 01 02

(732) DEGER Sp. z o.o., Jezuicka Struga, PL.

(540) kalina

(510), (511) **11** umywalki, zlewozmywaki, miski klozetowe, płuczki ustępowe, zbiorniki do płuczek, sedesy, ustępy przenośne, urządzenia do suszenia rąk przy umywalkach, kabiny łazienkowe, pisuary, dozowniki wody lub płynów myjących, toaletowych lub dezynfekujących.

(111) **142605** (220) 1999 06 10 (210) 203242

(151) 2003 01 29

(732) ESCO S.A., Siemianowice Śląskie, PL.

(540)



Kolory znaku: niebieski, żółty

(531) 26.4, 27.5, 29.1

(510), (511) **35** zgrupowanie na rzecz osób trzecich towarów pozwalających nabywcy wygodnie je oglądać i kupować w sklepie z częściami zamiennymi i eksploatacyjnymi do pojazdów samochodowych, oponami samochodowymi, akcesoriami samochodowymi, kosmetykami samochodowymi, olejami silnikowymi, alarmami antywłamaniowymi do samochodów, pośrednictwo handlowe polegające na kojarzeniu kontrahentów oraz usługi marketingowe w zakresie części zamiennych i eksploatacyjnych do pojazdów samochodowych, opon samochodowych, akcesoriów samochodowych, kosmetyków samochodowych, olei silnikowych, alarmów antywłamaniowych do samochodów, **37** usługi w zakresie naprawy, obsługi, przeglądów i diagnostyki pojazdów samochodowych, montaż urządzeń, części i akcesoriów samochodowych, wymiana materiałów eksploatacyjnych w pojazdach samochodowych, mycie i czyszczenie samochodów, usługi w zakresie wulkanizacji, bieżnikowania i serwisu ogumienia, **39** dystrybucja towarów w zakresie części zamiennych i eksploatacyjnych do pojazdów samochodowych, opon do pojazdów samochodowych, akcesoriów samochodowych, kosmetyków samochodowych, olei silnikowych, alarmów antywłamaniowych do samochodów.

(111) **142606** (220) 1999 06 11 (210) 203254

(151) 2002 12 13

(732) Kowalska Krystyna, Mandat Jan, Tronina Tomasz, Lubas Piotr Zakład Produkcyjno-Handlowy KREDABUD S.C., Popów, PL.

(540)



Kolory znaku: biały, żółty, niebieski

(531) 25.7, 27.5, 29.1

(510), (511) **1** szpat, **3** kreda malarska, **19** kreda surowa, kruszywa do tynków, grysy i mączki marmurowe.(111) **142607** (220) 1999 06 14 (210) 203304
(151) 2003 01 17

(732) British American Tobacco Polska S.A., Augustów, PL.

(540) BOOM

(510), (511) **34** bibułki papierosowe, ustniki z bursztynu do cygar, gilotynki do cygar, pudełka na cygara nie z metali szlachetnych, cygaretki, cygarniczki do papierosów nie z metali szlachetnych, ustniki do cygarniczek papierosowych, fajki, papier higroskopijny do fajek, półki z otworami na fajki, przybory do czyszczenia fajek, filtry papierosowe, kasetki na cygara nie z metali szlachetnych, krzemień, zioła do palenia, papier papierosowy, papierosy, etui na papierosy nie z metali szlachetnych, pudełka na papierosy nie z metali szlachetnych, ustniki papierosowe, papierosy zawierające substytuty nie do celów leczniczych, papierońnice nie z metali szlachetnych, popielniczki nie z metali szlachetnych, pudełka na tytoń nie z metali szlachetnych, tytoń, woreczki na tytoń, tytoń do żucia, zapalniczki dla palaczy, zapalniczki, zbiorniczki z gazem do zapalniczek, kieszonkowe maszynki do skręcania papierosów, papier na papierosy, pudełka do zapalek nie z metali szlachetnych, stojak do fajek, tabaka, tabakierki nie z metali szlachetnych, zbiorniczki na gaz do zapalniczek.

(111) **142608** (220) 1999 06 14 (210) 203306
(151) 2003 01 17

(732) British American Tobacco Polska S.A., Augustów, PL.

(540) 5 x 5

(510), (511) **34** bibułki papierosowe, ustniki z bursztynu do cygarniczek lub lufek, cygara, etui na cygara nie z metali szlachetnych, gilotynki do cygar, pudełka na cygara nie z metali szlachetnych, cygaretki, cygarniczki do papierosów nie z metali szlachetnych, ustniki do cygarniczek papierosowych, fajki, papier higroskopijny do fajek, półki z otworami na fajki, przybory do czyszczenia fajek, filtry papierosowe, kasetki na cygara nie z metali szlachetnych, krzemień, zioła do palenia, papier papierosowy, papierosy, etui na papierosy nie z metali szlachetnych, pudełka na papierosy nie z metali szlachetnych, ustniki papierosowe, papierosy zawierające substytuty nie do celów leczniczych, papierońnice nie z metali szlachetnych, popielniczki nie z metali szlachetnych, pudełka na tytoń nie z metali szlachetnych, tytoń, woreczki na tytoń, tytoń do żucia, zapalniczki dla palaczy, zapalniczki, zbiorniczki z gazem do zapalniczek, kieszonkowe maszynki do skręcania papierosów, papier na papierosy, pudełka do zapalek nie z metali szlachetnych, stojak do fajek, tabaka, tabakierki nie z metali szlachetnych, zbiorniczki na gaz do zapalniczek.

(111) **142609** (220) 1999 06 16 (210) 203404
(151) 2003 01 06

(732) Fiszer Waldemar Przedsiębiorstwo Produkcyjno-Handlowo-Usługowe FISZER TRADE, Bytom, PL.

(540) U FISZERA

(510), (511) **43** gastronomia, catering.(111) **142610** (220) 1999 06 15 (210) 203446
(151) 2003 01 06

(732) Przedsiębiorstwo Produkcyjno-Usługowe RADOX Spółka z o.o., Tczew, PL.

(540)



Kolory znaku: niebieski

(531) 27.5, 29.1

(510), (511) **6** stolarka aluminiowa, fasady aluminiowo-szklane, świetliki aluminiowo-szklane, **37** montaż stolarki, świetlików i fasad aluminiowo-szklanych.(111) **142611** (220) 1999 06 16 (210) 203514

(151) 2003 01 13

(732) AGORA SA, Warszawa, PL.

(540)



Kolory znaku: żółty, czarny

(531) 27.5, 29.1

(510), (511) **9** czasopisma w formie elektronicznej, **16** czasopisma w formie drukowanej.(111) **142612** (220) 1999 06 17 (210) 203562

(151) 2003 02 05

(732) Wydawnictwo H. Bauer Spółka z o.o., Warszawa, PL.

(540) tipsomaniak

(510), (511) **09** audiowizualne urządzenia do nauki, drukarki komputerowe, dyski kompaktowe, dyski magnetyczne, dyski optyczne, dyski optyczne kompaktowe, dystrybutory dysków, komputery, modemy, płyty fonograficzne, programy komputerowe, taśmy do rejestracji dźwięku, **16** broszury, czasopisma, gazety, kalendarze, katalogi, książki, magazyny, periodyki, publikacje drukowane, rysunki, skorowidze, **20** stojaki na czasopisma, gabloty, **35** reklama prasowa, reklama radiowa, reklama telewizyjna, badania opinii, badanie rynku, dekoracja wystaw sklepowych, dystrybucja materiałów reklamowych, edycja tekstów reklamowych, fotokopiowanie, manekiny do celów reklamowych i promowania sprzedaży, marketing, usługi maszynopisania, uaktualnianie materiałów reklamowych, ogłoszenia prasowe, rozpowszechnianie ogłoszeń reklamowych, sondaże opinii, organizowanie wystaw handlowych lub reklamowych, rozlepianie plakatów reklamowych, pokazy towarów, powielanie dokumentów, usługi prenumeraty czasopism, promocja sprzedaży, prowadzenie agencji reklamowej, public relations, rozpowszechnianie próbek, publikowanie tekstów reklamowych, rozpowszechnianie materiałów reklamowych, usługi informacyjne dotyczące działalności, publikowanie tekstów reklamowych, wynajmowanie powierzchni na cele reklamowe, wypożyczanie materiału reklamowego, reklama korespondencyjna, organizowanie targów handlowych i reklamowych, wynajmowanie miejsc na umieszczanie ogłoszeń lub reklam, wypożyczanie fotokopiarek, wypożyczanie materiałów reklamowych, **39** dostarczanie towarów, dystrybucja gazet, pakowanie produktów, **40** drukowanie tekstów, **41** usługi wydawnicze, **42** programowanie komputerów.

(111) **142613** (220) 1999 06 17 (210) 203581

(151) 2002 11 04

(732) Samodzielny Publiczny Zakład Opieki Zdrowotnej, Lubartów, PL.

(540)



Kolory znaku: niebieski i odcienie, biały

(531) 3.11, 24.13, 27.5, 29.1

(510), (511) **37** usługi budowlano-remontowe w zakresie remontów oddziałów szpitalnych i ośrodków zdrowia, usługi pralnicze, **39** przewóz osób i rzeczy transportem samochodowym, **44** usługi medyczne: zachowanie, ratowanie, przywracanie i poprawa zdrowia potrzebującym pacjentom.

(111) **142614** (220) 1999 06 21 (210) 203631
(151) 2003 01 29

(732) Stroehrer GmbH, Dillenburg, DE.

(540) KERAPROTECT

(510), (511) **19** materiały budowlane niemetalowe, płyty ściennie oraz podłogowe, płytki ściennie oraz podłogowe, płyty do konstrukcji zespolonych, płyty kamionkowe, okładziny ściennie ceramiczne do wykładania elewacji, paski do opasywania cegieł lub płytek, płytki z powierzchnią o strukturze korka, **37** usługi budowlane, naprawy i remonty budowlane, prace instalatorskie, **42** usługi w zakresie konstrukcji zespołów ściennych i podłogowych z płyt oraz z płytek i elewacji budynków z płyt oraz płytek.

(111) **142615** (220) 1999 06 22 (210) 203658
(151) 2002 12 20

(732) Polski Związek Piłki Nożnej, Warszawa, PL.

(540)



Kolory znaku: żółty, biały, czerwony, czarny

(531) 21.3, 25.5, 26.1, 27.5, 29.1

(510), (511) **16** czasopisma, druki firmowe, etykiety, fotografie, foldery, karty do gry lub pocztowe, kalendarze, koperty na listy, torby do pakowania z papieru lub tworzyw sztucznych, książki, notesy, papierowe podstawki pod kufle do piwa, prospekty, przybory do pisania, reprodukcje graficzne, wizytówki, zeszyty, **35** usługi w zakresie agencji reklamowych promocji zawodów sportowych, a zwłaszcza piłkarskich.

(111) **142616** (220) 1999 06 22 (210) 203659
(151) 2002 12 20

(732) Polski Związek Piłki Nożnej, Warszawa, PL.

(540)



Kolory znaku: złoty, biały, czerwony, czarny

(531) 3.7, 25.5, 26.1, 27.5, 29.1

(510), (511) **6** metalowe: emblematy, figurki, plakietki pamiątkowe, **9** baterie elektryczne, etui na okulary, komputery, komputerowe urządzenia peryferyjne, nośniki do zapisu informacji, programy komputerowe, sprzęt elektroniczny powszechnego użytku a zwłaszcza: gry telewizyjne, **14** bransoletki do zegarków, z metali szlachetnych: breloczki, emblematy, figurki, papierońnice lub cygarniczki, medale, monety, wyroby jubilerskie, zegarki, **16** czasopisma, druki firmowe, etykiety, fotografie, foldery, karty do gry lub pocztowe, kalendarze, koperty na listy, torby do pakowania z papieru lub tworzyw sztucznych, książki, notesy, papierowe podstawki pod kufle do piwa, prospekty, przybory do pisania, reprodukcje graficzne, wizytówki, zeszyty, **18** parasole, parasole przeciwsłoneczne, parasolki, plecaki, portfele, portmonetki, sa-

kiewki, teczki, torby: plażowe, podróżne, sportowe, turystyczne lub z pasami na ramię, torebki, walizki, **20** emblematy, figurki, popiersia, posagi z: drewna, wosku, gipsu lub tworzyw sztucznych, lustra, poduszki nadmuchiwane, przedmioty reklamowe wypełnione powietrzem, **21** emblematy, figurki, popiersia, posagi z: porcelany, terakoty, lub szkła, filiżanki, karafki, korkociągi, naczynia do picia, otwieracze do butelek, podstawki pod talerze, szklanki do napojów, **24** chorągiewki, ręczniki do rąk lub kąpielowe, sztandary, **25** odzież, obuwie, nakrycia głowy, **28** gry stołowe, towarzyskie, klocki, lalki, ochraniacze, piłki, pluszowe zabawki, pojazdy zabawkowe, rękawice sportowe, urządzenia do gier elektronicznych innych niż telewizyjne, **30** guma do żucia, słodczyce, **32** napoje bezalkoholowe, napoje mrożone, piwo, woda gazowana, mineralna, **33** napoje alkoholowe, **34** zapalniczki, **35** usługi w zakresie agencji reklamowych promocji zawodów sportowych, a zwłaszcza piłkarskich, **38** usługi w zakresie agencji informacyjnych lub prasowych, przesyłania, przetwarzania i składowania informacji przy pomocy sprzętu informatycznego, teleinformatycznego i telekomunikacyjnego, w tym systemów i sieci komputerowych, **39** usługi w zakresie organizowania podróży lub wycieczek, usług biura turystycznego, **40** usługi o charakterze poligraficznym i wydawniczym, **41** usługi w zakresie organizowania i prowadzenia konferencji lub kongresów lub kursów lub obozów lub zawodów sportowych, organizowania turystyki i wypoczynku, wynajmowania stadionów, **42** usługi w zakresie oprogramowywania komputerów.

(111) **142617** (220) 1999 06 22 (210) 203660
(151) 2002 12 19

(732) Fundacja Piłkarstwa Polskiego, Warszawa, PL.

(540)



Kolory znaku: żółty, biały, czerwony

(531) 21.3, 25.5, 26.1, 27.5, 29.1

(510), (511) **16** czasopisma, druki firmowe, etykiety, fotografie, foldery, karty do gry lub pocztowe, kalendarze, koperty na listy, torby do pakowania z papieru lub tworzyw sztucznych, książki, notesy, papierowe podstawki pod kufle do piwa, prospekty, przybory do pisania, reprodukcje graficzne, wizytówki, zeszyty, **35** usługi w zakresie agencji reklamowych promocji zawodów sportowych, a zwłaszcza piłkarskich.

(111) **142618** (220) 1999 06 23 (210) 203797
(151) 2003 02 19

(732) KLIMAPOL Spółka z o.o., Lublin, PL.

(540) kp klimapol

(510), (511) **1** flokulanty do odwadniania, klarowania i zagęszczania zawiesin, **7** prasy filtracyjne do zagęszczania i odwadniania osadów, **37** serwis i naprawa pras filtracyjnych do zagęszczania i odwadniania osadów, **40** usługi ochrony środowiska w zakresie zagospodarowania osadów pofiltracyjnych, usługi odwadniania osadów przy pomocy przewoźnych pras filtracyjnych.

(111) **142619** (220) 1999 06 25 (210) 203829
(151) 2003 02 19

(732) Telewizja Polska Spółka Akcyjna, Warszawa, PL.

(540) Perły z Lamusa

(510), (511) **3** środki wybielające i inne substancje stosowane w praniu, środki czyszczące, mydła, środki perfumeryjne, olejki eteryczne, kosmetyki, płyny do pielęgnacji włosów, środki do czyszczenia zębów, **5** produkty farmaceutyczne, sanitarne, substancje

dietetyczne do celów leczniczych, żywność dla niemowląt, plastry, materiały opatrunkowe, środki odkażające, **9** urządzenia i przyrządy: fotograficzne, kinematograficzne, optyczne do celów dydaktycznych, urządzenia do nagrywania, transmisji lub reprodukcji dźwięku lub obrazu, magnetyczne nośniki danych, płyty (dyski) z nagraniami, automaty sprzedające i mechanizmy do urządzeń uruchamianych przez wrzucenie monety, maszyny liczące, sprzęt przetwarzający dane i komputery, **15** instrumenty muzyczne, szafy grające, **16** wydawnictwa, czasopisma, książki, papier, tektura i wyroby z tych nie ujęte w innych klasach, fotografie, materiały fotograficzne, materiały piśmienne, kleje do materiałów piśmiennych lub do celów domowych, materiały szkoleniowe i instruktażowe, materiały z tworzyw sztucznych do pakowania nie ujęte w innych klasach, karty do gry, **18** skóra i imitacje skóry, wyroby z tych materiałów nie ujęte w innych klasach, torby podróżne, parasolki, parasole, tornistry, **20** wyroby nie ujęte w innych klasach z drewna, korka, trzciny, wikliny, rogu, kości słoniowej, bursztynu, imitacji tych surowców lub z tworzyw sztucznych, **24** tekstylia i wyroby włókiennicze nie ujęte w innych klasach, **25** odzież, obuwie, nakrycia głowy, **28** gry i zabawki, artykuły sportowe i gimnastyczne nie ujęte w innych klasach, ozdoby choinkowe, **29** mięso, ryby, drób, dziczyzna, ekstrakty mięsne, konserwowane, suszone i gotowane owoce i warzywa, galaretka, dżemy, kompoty, jaja, mleko, produkty mleczne, oleje i tłuszcze jadalne, **30** herbata, kakao, cukier, ryż, produkty zbożowe, wyroby cukiernicze i słodczyce, lody, miód, proszek do pieczenia, **32** wody mineralne i gazowane oraz inne napoje bezalkoholowe, napoje owocowe i soki owocowe, syropy, **35** usługi reklamowe i produkcja reklam telewizyjnych, radiowych i kinowych, organizacja wystaw handlowych i reklamowych, **38** przekazywanie fonii i/lub wizji, produkcja i rozpowszechnianie programów telewizyjnych lub radiowych, zbieranie i przekazywanie wiadomości, organizowanie systemów transmisyjnych, **41** organizowanie imprez artystycznych, estradowych, sportowych, rekreacyjnych, organizowanie nauki i szkoleń, organizowanie imprez o charakterze edukacyjnym i kulturalnym, wynajem dekoracji, kostiumów i rekwizytów, wynajem pomieszczeń do celów rozrywkowych, studia nagrań, wypożyczanie sprzętu radiowego, telewizyjnego, kinematograficznego, wypożyczanie nagrań, usługi wydawnicze, **42** opracowywanie i wdrażanie programów komputerowych, oprogramowywanie komputerów, wykonywanie opinii i badań w w/w zakresie działalności wg powyższego wykazu towarów i usług.

(111) **142620** (220) 1999 06 25 (210) 203923
(151) 2003 01 02

(732) Fabryka Pił i Narzędzi WAPIENICA Spółka Akcyjna, Bielsko-Biała, PL.
(540) TRENNJAGER

(510), (511) **8** narzędzia ręczne o napędzie ręcznym, narzędzia do obróbki skrawaniem, piły tarczowe, piły tarczowe.

(111) **142621** (220) 1999 06 25 (210) 203924
(151) 2003 01 02

(732) JORYS Joint Venture Spółka z o.o., Bielsko-Biała, PL.
(540)

Jorys

Kolory znaku: czerwony, biały
(531) 27.5, 29.1

(510), (511) **25** czapki, chustki, odzież z tworzyw naturalnych i sztucznych, odzież sportowa, konfekcja - odzież damska i męska, odzież dla niemowląt i dzieci, ubiory i bielizna osobista, marynarki, spodnie, garsonki, kapelusze, kostiumy, koszule, kurtki, nakrycia głowy, płaszcze, podkoszulki, swetry, szaliki, szorty, rękawiczki, opaski na głowę, żakiety.

(111) **142622** (220) 1999 06 25 (210) 203942
(151) 2003 01 02

(732) POSITIVE CHARGE Spółka z o.o., Warszawa, PL.
(540)



Kolory znaku: srebrno-szary, czarny, ciemnoniebieski, niebieski, biały

(531) 26.4, 26.7, 27.5, 29.1

(510), (511) **9** urządzenia do przetwarzania sygnałów obrazu i dźwięku, programy komputerowe, komputery, urządzenia do przekazywania i odtwarzania obrazu i dźwięku, **35** usługi w zakresie promocji wyrobów i usług dla osób trzecich, usługi reklamowe, usługi marketingowe, **41** usługi w zakresie produkcji flimów, nagrywania kaset video, **42** usługi w zakresie opracowywania programów komputerowych.

(111) **142623** (220) 1999 09 21 (210) 207456
(151) 2003 02 26

(732) MATSUSHITA ELECTRIC INDUSTRIAL CO., LTD., Osaka Prefecture, JP.
(540)

workio

(531) 27.5

(510), (511) **09** aparaty i przyrządy naukowe, żeglarskie, geodezyjne, elektryczne, fotograficzne, kinematograficzne, optyczne, wagowe, pomiarowe, sygnalizacyjne, kontrolne, do ratowania życia i do celów dydaktycznych, aparaty do nagrywania, transmisji lub odtwarzania dźwięku lub obrazów, magnetyczne nośniki danych, dyski z nagraniami, automaty sprzedające i mechanizmy do urządzeń uruchamianych przez wrzucenie monety, kasy sklepowe, maszyny liczące, sprzęt do przetwarzania danych i komputery, aparaty do gaszenia ognia, koparki cyfrowe, drukarki cyfrowe, cyfrowe fakсы.

(111) **142624** (220) 1999 09 21 (210) 207460
(151) 2003 02 26

(732) THE GILLETTE COMPANY (a Delaware corporation), Boston, US.
(540) FLOWER TWIST

(510), (511) **03** niemedyczne preparaty toaletowe, kosmetyki, perfumy, niemedyczne preparaty stosowane przed, do i po goleniu, preparaty do pielęgnacji włosów, preparaty do mycia zębów, mydła toaletowe i szampony, niemedyczne preparaty do kąpieli i pod prysznic, talk, depilatory i epilatory, antyperspiranty, dezodoranty, artykuły toaletowe.

(111) **142625** (220) 1999 09 21 (210) 207461
(151) 2003 02 26

(732) THE GILLETTE COMPANY (a Delaware corporation), Boston, US.

(540) WILD BERRY

(510), (511) **03** niemedyczne preparaty toaletowe, kosmetyki, perfumy, niemedyczne preparaty stosowane przed, do i po goleniu, preparaty do pielęgnacji włosów, preparaty do mycia zębów, mydła toaletowe i szampony, niemedyczne preparaty do kąpieli i pod prysznic, talk, depilatory i epilatory, antyperspiranty, dezodoranty, artykuły toaletowe.

(111) **142626** (220) 1999 09 20 (210) 207471
(151) 2003 02 18

(732) Firma Produkcyjno-Handlowa EMMACO Mania Andrzej, Wieruszów, PL.

(540) EMMACO

(510), (511) **25** artykuły odzieżowe w tym: odzieżowe okrycia wierzchnie, ubrania, kostiumy, marynarki, spodnie, kamizelki, mundury, pałta, ubrania z dżerseju, bluzy, żakiety damskie, suknie, sukienki, spodnice, płaszcze, konfekcja odzieżowa, odzież z imitacji skóry.

(111) **142627** (220) 1999 09 20 (210) 207484

(151) 2003 02 28

(732) METALURGIA S.A., Radomsko, PL.

(540)



Kolory znaku: granatowy, biały, czerwony

(531) 14.3, 27.1, 27.5, 29.1

(510), (511) **06** druty i wyroby z drutu, drut spawalniczy, siatki metalowe, włókna do zbrojenia betonów, gwoździe, gwoździe kołowane, wkręty, maty zbrojeniowe metalowe, panele ogrodzeniowe metalowe.

(111) **142628** (220) 1999 09 22 (210) 207522

(151) 2003 02 20

(732) AES Properties Corp., Burlington, US.

(540)

WINDPRO

(531) 27.5

(510), (511) **24** wyroby włókiennicze, materiały tkane w sztukach (określonej długości) używane do produkcji odzieży i obuwia, **25** odzież i obuwie.

(111) **142629** (220) 1999 09 22 (210) 207523

(151) 2003 02 20

(732) AES Properties Corp., Burlington, US.

(540)

THERMAL PRO

(531) 27.5

(510), (511) **24** wyroby włókiennicze, materiały tkane w sztukach (określonej długości) używane do produkcji odzieży, obuwia i dla wyposażenia domowego, **25** odzież i obuwie.

(111) **142630** (220) 1999 09 23 (210) 207564

(151) 2003 02 20

(732) Tegometall (International) AG, Lengwil, CH.

(540) Quadrant

(510), (511) **06** regały z metalu nie będące meblami i części do nich, **20** regały i części do regałów.

(111) **142631** (220) 1999 09 22 (210) 207588

(151) 2003 02 14

(732) NOVUM Spółka z o.o., Katowice, PL.

(540)

Kolory znaku: żółty, granatowy

(531) 27.1, 27.5, 29.1

(510), (511) **29** wyroby garmażeryjne z mięsa i ryb, zupy, sałatki, bita śmietana, **30** wyroby cukiernicze, ciasta, lody, sorbety, pudlingi, galaretki owocowe, kremy, **41** urządzenie przyjęć i bankietów, **43** prowadzenie lokali gastronomicznych, usługi cateringowe (przygotowywanie dań na zamówienie i dostarczanie pod wskazanym adresem).

(111) **142632** (220) 1999 09 24 (210) 207621

(151) 2003 02 14

(732) Colgate-Palmolive Company (a Delaware corporation), New York, US.

(540)



Kolory znaku: srebrny, biały, niebieski, czerwony

(531) 1.1, 27.5, 29.1

(510), (511) **03** pasta do zębów i płyn do płukania jamy ustnej.

(111) **142633** (220) 1999 09 24 (210) 207624

(151) 2003 02 14

(732) Owens Corning, Toledo, US.

(540) OC OWENS CORNING

(510), (511) **21** włókna szklane nie do celów włókienniczych, **24** tkaniny i włókniny z włókien szklanych.

(111) **142634** (220) 1999 09 27 (210) 207686

(151) 2003 02 28

(732) HTH Kkkener A/S, 'lgod, DK.

(540) HTH - EKSPERT W KUCHNI

(510), (511) **19** materiały budowlane (niemetalowe), niemetalowe sztywne rury stosowane w budownictwie, asfalt, smoła i bitumy, niemetalowe budynki możliwe do transportu, pomniki nie z metalu, **20** meble, lustra, ramy do obrazów, wszystkie towary (nie zawarte w innych klasach) wykonane z drewna, korka, trzciny, trzciny cukrowej, wikliny, rogu, kości, kości słoniowej, kości wiewiórek, muszli, bursztynu, macicy perłowej, pianki morskiej oraz substytuty dla wszystkich tych materiałów lub z plastiku, **37** usługi budowlane, usługi naprawcze oraz usługi instalacyjne.

(111) **142635** (220) 1999 09 27 (210) 207687

(151) 2003 02 28

(732) BASF Agrochemical Products B.V., Arnhem, NL.

(540) HIGHGATE

(510), (511) **05** insektycydy, larwicydy, fungicydy, herbicydy, pestycydy, moluskocydy, środki nicieniobójcze, środki gryzoniobójcze oraz preparaty chwastobójcze i preparaty do zwalczania szkodników.

(111) **142636** (220) 1999 10 04 (210) 208041

(151) 2003 02 27

(732) Chatam International Incorporated, Wilmington, US.

(540) DOBRY SMACZEK

(510), (511) **30** zalewy marynujące.

(111) **142637** (220) 1999 10 05 (210) 208081

(151) 2003 02 28

(732) GlaxoSmithKline Biologicals Manufacturing S.A., Rixensart, BE.

(540) EXILOMA

(510), (511) **05** preparaty i substancje farmaceutyczne dla ludzi, szczepionki.

(111) **142638** (220) 1999 10 05 (210) 208083
 (151) 2003 02 18
 (732) Pfizer Products Inc. (a Connecticut corporation), Groton, US.
 (540)

ARAdicator

(531) 27.5
 (510), (511) **05** produkty farmaceutyczne i sanitarne, produkty weterynaryjne, szczepionki dla nierogacizny, substancje dietetyczne do celów leczniczych, żywność dla niemowląt, plastry, materiały opatrunkowe, materiały do plombowania zębów, woski dentystyczne, środki dezynfekcyjne, środki do zwalczania szkodników, fungicydy, herbicydy.

(111) **142639** (220) 1999 10 04 (210) 208101
 (151) 2003 02 27
 (732) Geyer & Hosaja Spółka z o.o., Partynia, PL.
 (540) EUROSPEED
 (510), (511) **12** opony samochodowe.

(111) **142640** (220) 1999 10 14 (210) 208415
 (151) 2003 02 20
 (732) Polska Akademia Nauk, Centrum Chemii Polimerów, Zabrze, PL.
 (540) biocop
 (510), (511) **01** tworzywa sztuczne w stanie surowym, żywice sztuczne w stanie surowym, **05** chirurgiczne tkaniny, czopki, kapsułki na lekarstwa, materiały opatrunkowe biodegradowalne, **10** chirurgiczne nici, rękawice do celów medycznych, **16** folie z tworzyw sztucznych do pakowania, **17** tworzywa sztuczne półprzetworzone, żywice sztuczne i syntetyczne jako półprodukty, **21** kubki i butelki z tworzyw sztucznych biodegradowalnych.

(111) **142641** (220) 1999 03 26 (210) 199722
 (151) 2003 02 28
 (732) Unipharm, Inc. (Maryland corporation), New York, US.
 (540)

VITASANA

(531) 27.5
 (510), (511) **05** produkty farmaceutyczne, weterynaryjne i sanitarne, substancje dietetyczne do celów leczniczych, żywność dla niemowląt, plastry, materiały opatrunkowe, materiały do plombowania zębów, woski dentystyczne, środki odkażające, środki do zwalczania robactwa, fungicydy, herbicydy, **30** kawa, herbata, kakao, cukier, ryż, tapioka, sago, kawa nienaturalna, mąka i produkty zbożowe, chleb, wyroby cukiernicze i słodczyce, lody, miód, syropy z melasy, drożdże, proszek do pieczenia, sól, musztarda, ocet, sosy jako przyprawy, przyprawy, sól.

(111) **142642** (220) 1999 04 14 (210) 200550
 (151) 2003 02 28
 (732) AKME Wiśniewski Zdzisław, Wrocław, PL.
 (540)



Kolory znaku: seledynowy, pomarańczowy i odcienie, czarny
 (531) 26.4, 27.5, 29.1

(510), (511) **42** usługi w zakresie konsultacji i ekspertyz budowlano-archeologicznych i ekspertyz geologicznych, prac archeologicznych, doradztwa budowlanego.

(111) **142643** (220) 1999 04 14 (210) 200555
 (151) 2003 02 27
 (732) OMAN Spółka Jawna Henryk Marcinek, Racibórz, PL.
 (540)



Kolory znaku: czerwony, czarny

(531) 27.5, 29.1
 (510), (511) **6** konstrukcje i wyroby metalowe, schody, okucia, wyroby ślusarskie, metalowe materiały budowlane, **19** materiały budowlane niemetalowe, schody, konstrukcje niemetalowe - drewniane, **35** zgrupowanie na rzecz osób trzecich różnorodnych towarów pozwalające nabywcy wygodnie je oglądać i kupować w sklepie z metalowymi i niemetalowymi materiałami budowlanymi, prowadzenie interesów osób trzecich w zakresie kojarzenia kontrahentów handlowych.

(111) **142644** (220) 1999 04 22 (210) 200799
 (151) 2003 02 24
 (732) COWIK Spółka z o.o., Warszawa, PL.
 (540)

GINJAL



Kolory znaku: złoty, czerwony, biały

(531) 3.9, 4.2, 5.9, 27.5, 29.1
 (510), (511) **05** lek - środek farmaceutyczny.

(111) **142645** (220) 1999 05 26 (210) 202632
 (151) 2003 02 27
 (732) Polskie Media Amer.Com Spółka Akcyjna, Poznań, PL.
 (540)

Multimedialne Easy English

Kolory znaku: czerwony, biały

(531) 27.5, 29.1
 (510), (511) **09** wydawnictwa multimedialne rozpowszechniane na płytach CD-Rom: książki, czasopisma, encyklopedie, słowniki, **16** czasopisma (periodyki).

(111) **142646** (220) 1999 06 11 (210) 203178
 (151) 2003 02 24
 (732) Rituals Holding B.V., Amsterdam, NL.
 (540) RITUALS

(510), (511) **03** środki wybielające i inne substancje stosowane w praniu, środki do pielęgnacji tkanin, środki czyszczące, polejujące, szorujące i ściernie, mydła, artykuły perfumeryjne, olejki eteryczne, kosmetyki, wody kolońskie, wody toaletowe, preparaty do perfumowania ciała w aerozolu, olejki, kremy i lotony do skóry, pianki i żele do golenia, lotony stosowane przed i po goleniu, talk, preparaty do kąpieli i pod prysznic, lotony do włosów, środki do czyszczenia zębów, niemedyczne płyny do płukania jamy ustnej, dezodoranty, środki przeciw poceniu się do użytku osobistego, niemedyczne preparaty toaletowe, preparaty do depilacji, nieme-

dyczne preparaty do masażu, **04** świece, knoty do świec i lamp, łój, paliwo do lampek, zwitki papieru do zapalania świec i lamp, wosk, **05** preparaty farmaceutyczne, weterynaryjne i sanitarne, środki dezynfekujące, fungicydy, herbicydy, plastry i bandaże medyczne i chirurgiczne, podkłádki medyczne do stóp, medyczne wyściółki, ochraniacze do suszenia rozpryskowego, ochronne preparaty w aerozolu stosowane przy tworzeniu błon, dezodoranty nie do użytku osobistego, preparaty do odświeżania powietrza, preparaty do oczyszczania powietrza, herbaty ziołowe o działaniu leczniczym, zioła medyczne, **21** szczotki, grzebień, gąbki lub gąbki z luffy (inne niż do użytku chirurgicznego lub medycznego), przybory kosmetyczne i toaletowe, saszetki, pojemniki na kosmetyki i niemedyce preparaty toaletowe, pojemniki do użytku domowego lub kuchennego, kominki zapachowe i urządzenia do rozpylania perfum w aerozolu, waporyzatory i urządzenia do dezodorowania, nie zawarte w innych klasach, **29** mięso, ryby, drób i dziczyzna, ekstrakty mięsne, konserwowane, suszone i gotowane owoce i warzywa, galaretki, dżemy, jaja, mleko i produkty mleczne, oleje i tłuszcze jadalne, **30** sosy owocowe, kawa, herbata, kakao, cukier, ryż, tapioka, sago, kawa nienaturalna, mąka i produkty zbożowe, chleb, wyroby cukiernicze i słodyczne, lody, miód, melasa, drożdże, proszek do pieczenia, sól, musztarda, ocet, sosy jako przyprawy, przyprawy, lód.

(111) **142647** (220) 1999 06 23 (210) 203780
 (151) 2003 02 24
 (732) Szpoton Mariusz, „IZOPLAST” systemy okien i drzwi, Jeżów, PL.
 (540) IZOPLAST
 (510), (511) **06** okna metalowe, okucia okien metalowe, drzwi metalowe, okucia drzwi metalowe, parapety metalowe, żaluzje metalowe, rolety metalowe, **16** rolety papierowe, **19** okna niemetalowe, drzwi niemetalowe, parapety niemetalowe, żaluzje niemetalowe i nietekstylne, **20** okucia drzwi niemetalowe, **22** rolety z materiałów tekstylnych, **37** usługowe montowanie okien i drzwi.

(111) **142648** (220) 1999 06 29 (210) 203988
 (151) 2003 02 27
 (732) TROPON GmbH, Kolonia, DE.
 (540) THERMO-RHEUMON
 (510), (511) **5** produkty farmaceutyczne.

(111) **142649** (220) 1999 07 06 (210) 204406
 (151) 2003 02 25
 (732) Oerlemans Foods BV, Venlo, NL.
 (540)



Kolory znaku: niebieski, żółty, zielony, jasnozielony
 (531) 6.7, 26.1, 27.5, 29.1
 (510), (511) **29** przetworzone owoce i warzywa w postaci mrożonek.

(111) **142650** (220) 1999 07 22 (210) 205030
 (151) 2003 02 24
 (732) Dun & Bradstreet International, Ltd., Murray Hill, US.
 (540)

D & B

(531) 24.17, 27.5

(510), (511) **09** softwarowe programy komputerowe do wyszukiwania oraz przeszukiwania i odzyskiwania informacji dotyczących klasyfikacji działalności gospodarczej, **16** druki, książki i publikacje drukowane, gazety, poradniki i podręczniki, wszystkie w/w dotyczące zagadnień finansowych, informatory o akcjach zwyczajnych, raporty o ustalonych dywidendach, dokumenty dotyczące obligacji spółek i obligacji korporacji samorządowych, raporty o waloarach poszukiwanych na rynku, instrukcje i suplementy dotyczące bankowości i finansów, środków transportu, akcji przemysłowych, przedsiębiorstw użyteczności publicznej, urzędów miejskich i rządowych, książki, ulotki i sprawozdania dotyczące kredytów, finansów, marketingu, sprzedaży i o tematyce edukacyjnej, czasopisma i biuletyny dotyczące danych statystycznych i warunków kredytowych odnośnie biznesu i handlu, wiadomości i opracowania, drukowane diagramy, wykresy i tabele zawierające informacje gospodarcze, informacje marketingowe oraz odnośnie książki, książki telefoniczne, **35** świadczenie usług w zakresie dostarczania raportów o sprzedaży i o rynku na zlecenie i/lub według specyfikacji osób trzecich, świadczenie usług reklamowych, świadczenie usług w zakresie lokalizacji centrali przedsiębiorstw, świadczenie usług w zakresie informacji gospodarczej, dotyczącej zwłaszcza sprzedaży, wielkości, pozycji, kredytu, inkasa, świadczenie usług w zakresie sprawozdań marketingowych, zbieranie i podawanie informacji dotyczących danych personalnych, świadczenie usług marketingowych i badawczych, świadczenie usług ekonomicznych oraz usług w zakresie studiów ekonomicznych, świadczenie usług w zakresie dostarczania informacji marketingowych, demograficznych, statystycznych i dotyczących zagadnień gospodarczych, świadczenie usług w zakresie przydzielania i dostarczania numerów identyfikacyjnych przedsiębiorstwom handlowym w celu usprawnienia automatycznych wpłat na konta oraz do innych celów gospodarczych, a także w celu uzyskiwania statystyk handlowych i informacji gospodarczych, świadczenie usług zgodnie z wymaganiami klientów w zakresie dostarczania informacji o sprzedaży i informacji marketingowych dotyczących środowisk gospodarczych, usługi w zakresie przygotowywania spisów stałych odbiorców przesyłek pocztowych, dostarczanie informacji marketingowych i gospodarczych do magazynowania oraz wyszukiwania za pośrednictwem komputerów, świadczenie skomputeryzowanych, konsultingowych usług marketingowych na rzecz przedsiębiorstw, ustalanie branży handlowej przedsiębiorstw i związków między przedsiębiorstwami krajowymi i międzynarodowymi, w zakresie analiz danych demograficznych w odniesieniu do rynku, rozpowszechnianie materiałów reklamowych, świadczenie usług marketingowych za pomocą poczty oraz usługi w zakresie badań rynku, świadczenie telefonicznych usług informacyjnych dla konsumentów za pomocą nagranych informacji, usługi informacyjne dotyczące zagadnień gospodarczych świadczone za pośrednictwem programów komputerowych, **36** świadczenie usług w zakresie dostarczania raportów oceniających zdolności kredytowe, usługi w dziedzinie sprawozdań o obrotach i sprawozdań finansowych, zbieranie i podawanie informacji kredytowych i informacji finansowych, usługi w zakresie analiz wypłacalności i analiz finansowych, usługi w zakresie inkasowania i ściągania należności, usługi informacyjne o kredytach, świadczenie usług w zakresie oceny zdolności kredytowej oraz dostarczania raportów i analiz finansowych, usługi w zakresie prowadzenia programów rozdziału darowizn na cele dobroczynne, świadczenie usług w zakresie dostarczania informacji z dziedziny historii kredytów finansowych, świadczenie usług z zakresu informacji dotyczących finansów oraz usługi w dziedzinie szacowania inwestycji, usługi informacyjne na temat kredytów świadczone za pomocą programów komputerowych, **41** świadczenie usług wydawniczych, świadczenie usług w zakresie edukacji, w tym świadczenie usług w zakresie prowadzenia seminariów na temat rozwoju pracowników, zarządzania i analiz finansowych, komputerów osobistych, obsługi klientów i planowania czasu, usługi w zakresie organizowania kursów korespondencyjnych dotyczących analiz finansowych i kredytowych, podstawowych zasad funkcjonowania kredytów, korzystnego zarządzania dla niezależnych kupców detalistów, lokat osobistych, szkoleń sprzedawców, języka handlowego, zagadnień kredytowych i zagadnień związanych z operacjami

inkasowymi, **42** świadczenie usług komputerowych, umożliwianie dostępu do komputerowych baz danych zawierających informacje z dziedziny finansów, informacje kredytowe, informacje marketingowe, informacje o kontraktach rządowych, informacje identyfikacyjne dotyczące przedsiębiorstw oraz informacje gospodarcze, usługi komputerowe polegające na umożliwianiu dostępu do komputerowych baz danych zawierających informacje o położeniu geograficznym przedsiębiorstw i firm, umożliwianie dostępu do komputerowych baz danych zawierających dokumenty urzędowe i informacje gospodarcze dotyczące danych o spółkach, pozwów sądowych, informacji o zastawach, wyroków sądowych, danych o finansowaniu, bilansów i zestawień oraz informacji o bankructwach, wydzierżawianie czasu dostępu do komputerowych baz danych z informacjami dotyczącymi przedsiębiorstw oraz firm świadczących usługi w zakresie zarządzania.

(111) **142651** (220) 1999 07 21 (210) 205054
 (151) 2003 02 24
 (732) Tarasek Ewa, Tarasek Piotr CatMusic S.C., Katowice, PL.
 (540)



Kolory znaku: czerwony, czarny

(531) 3.1, 24.17, 27.5, 29.1

(510), (511) **9** płyty kompaktowe, kasyety magnetofonowe, fonogramy.

(111) **142652** (220) 1999 07 21 (210) 205055
 (151) 2003 02 24
 (732) FRESH-FAL-VITAN S.A., Kalisz, PL.
 (540) słoneczne marzenie
 (510), (511) **32** wody mineralne gazowane oraz inne napoje bezalkoholowe, syropy i inne preparaty do przygotowania napojów, napoje owocowe i soki.

(111) **142653** (220) 1999 07 21 (210) 205056
 (151) 2003 02 24
 (732) FRESH-FAL-VITAN S.A., Kalisz, PL.
 (540) sunny dream
 (510), (511) **32** wody mineralne, gazowane oraz inne napoje bezalkoholowe, syropy i inne preparaty do przygotowania napojów, napoje owocowe i soki.

(111) **142654** (220) 1999 07 21 (210) 205062
 (151) 2003 02 24
 (732) Przedsiębiorstwo Produkcyjno Usługowe ARBET Spółka z o.o., Gniew, PL.
 (540)



Kolory znaku: biały, czerwony, szary, czarny

(531) 27.5, 29.1

(510), (511) **19** belki niemetalowe, belki policzkowe, beton, betonowe elementy budowlane, niemetalowe materiały budowlane, słupy cementowe, płyty cementowe, dachówka niemetalowa, niemetalowe deflektory kominowe, niemetalowe nasady kominowe, niemetalowe przewody do drenaży, formy odlewnicze niemetalowe,

we, konstrukcje niemetalowe, kraty niemetalowe, kształtki rurowe niemetalowe, lepiszcza do reperacji dróg, nadproża niemetalowe, niemetalowe obudowy grobów i grobowców, cementowe powłoki ogniodopuszczalne, ogrodzenia niemetalowe, niemetalowe słupy, niemetalowe słupy ogłoszeniowe, niemetalowe rury spustowe, stemple niemetalowe, słupy niemetalowe, niemetalowe ścianki szczelne, zbrojenie dla budownictwa, rury betonowe, kręgi betonowe, pustaki betonowe, bloczki betonowe, kostka betonowa, krawężniki betonowe, obrzeża betonowe, rynny betonowe, betonowe płyty ażurowe, **37** budowa budynków, nadzór budowlany, budowa dróg, nawierzchni, placów, wykonawstwo robót budowlano-montażowych, murarstwo, układanie nawierzchni drogowych, rozbiórka budynków, montaż rusztowań, **40** spawanie, lutowanie usługi ślusarskie metalowe, obróbka metali.

(111) **142655** (220) 1999 07 23 (210) 205065
 (151) 2003 02 24
 (732) KRŁGER POLSKA Spółka z o.o., Ostrów Mazowiecka, PL.
 (540) HERBATYNKA
 (510), (511) **05** napoje do celów leczniczych, herbaty lecznicze, **30** herbata, **32** napoje bezalkoholowe, koncentraty napojów.

(111) **142656** (220) 1999 07 23 (210) 205097
 (151) 2003 02 24
 (732) AB Vilniaus Prekyba, Wilno, LT.
 (540)



Kolory znaku: biały, czerwony, niebieski

(531) 27.5, 29.1

(510), (511) **35** gromadzenie towarów w celu umożliwiania ich obejrzenia osobom trzecim (wyłączając transport towarów), umożliwiania klientom wygodnego oglądania i nabywania tychże towarów w zakresie wielobranżowej sprzedaży detalicznej, hurtowej i komisowej, usługi w zakresie agencji importu i eksportu, usługi w zakresie promocji sprzedaży dla osób trzecich, usługi w zakresie organizacji targów handlowych w celach handlowych i promocyjnych.

(111) **142657** (220) 1999 07 23 (210) 205098
 (151) 2003 02 24
 (732) AB Vilniaus Prekyba, Wilno, LT.
 (540)



Kolory znaku: niebieski, czerwony

(531) 27.5, 29.1

(510), (511) **35** gromadzenie towarów w celu umożliwiania ich obejrzenia osobom trzecim (wyłączając transport towarów), umożliwianie klientom wygodnego oglądania i nabywania tychże towarów w zakresie wielobranżowej sprzedaży detalicznej, hurtowej i komisowej, usługi w zakresie agencji importu i eksportu, usługi w zakresie promocji sprzedaży dla osób trzecich, usługi w zakresie organizacji targów handlowych w celach handlowych i promocyjnych.

(111) **142658** (220) 1999 07 23 (210) 205099
 (151) 2003 02 24
 (732) AB Vilniaus Prekyba, Wilno, LT.
 (540)



Kolory znaku: czerwony, biały, niebieski

(531) 27.5, 29.1

(510), (511) **35** gromadzenie towarów w celu umożliwiania ich obejrzenia osobom trzecim (wyluczając transport towarów), umożliwiania klientom wygodnego oglądania i nabywania tychże towarów w zakresie wielobranżowej sprzedaży detalicznej, hurtowej i komisowej, usługi w zakresie agencji importu i eksportu, usługi w zakresie promocji sprzedaży dla osób trzecich, usługi w zakresie organizacji targów handlowych w celach handlowych i promocyjnych.

(111) **142659** (220) 1999 07 23 (210) 205100
(151) 2003 02 24
(732) AB Vilniaus Prekyba, Wilno, LT.
(540)



Kolory znaku: niebieski, czerwony

(531) 27.5, 29.1

(510), (511) **35** gromadzenie towarów w celu umożliwiania ich obejrzenia osobom trzecim (wyluczając transport towarów), umożliwiania klientom wygodnego oglądania i nabywania tychże towarów w zakresie wielobranżowej sprzedaży detalicznej, hurtowej i komisowej, usługi w zakresie agencji importu i eksportu, usługi w zakresie promocji sprzedaży dla osób trzecich, usługi w zakresie organizacji targów handlowych w celach handlowych i promocyjnych.

(111) **142660** (220) 1999 07 23 (210) 205101
(151) 2003 02 24
(732) AB Vilniaus Prekyba, Wilno, LT.
(540)



Kolory znaku: biały, czerwony, niebieski

(531) 27.5, 29.1

(510), (511) **35** gromadzenie towarów w celu umożliwiania ich obejrzenia osobom trzecim (wyluczając transport towarów), umożliwiania klientom wygodnego oglądania i nabywania tychże towarów w zakresie wielobranżowej sprzedaży detalicznej, hurtowej i komisowej, usługi w zakresie agencji importu i eksportu, usługi w zakresie promocji sprzedaży dla osób trzecich, usługi w zakresie organizacji targów handlowych w celach handlowych i promocyjnych.

(111) **142661** (220) 1999 06 25 (210) 203925
(151) 2003 02 03
(732) Dziewulska Halina, Dziewulski Dawid Gitary MAYONES S.C., Gdańsk, PL.
(540)



(531) 27.5

(510), (511) **15** instrumenty muzyczne, gitary, futerały na instrumenty muzyczne, klawiatury instrumentów muzycznych, elektroniczne instrumenty muzyczne, klawisze instrumentów muzycznych, kołki do instrumentów muzycznych, pedały do instrumentów muzycznych, podstawki do instrumentów muzycznych, smyczki do instrumentów muzycznych, pałeczki do wybijania rytmu, pałeczki perkusyjne, szafy grające, **20** meble, meble niemetalowe, ścianki działowe drewniane do mebli, meble biurowe, półki meblowe, **36** wynajmowanie pomieszczeń, takich jak: wynajmowanie mieszkań, wynajmowanie pomieszczeń biurowych, **39** wynajmowanie magazynów, **40** obróbka drewna i materiałów drewnopodobnych.

(111) **142662** (220) 1999 06 29 (210) 203972
(151) 2003 01 07

(732) Janiszek Marian, Janiszek Roman Usługowy Zakład Dystrybucji i Gazyfikacji Bezprzewodowej S.C., Oronsko, PL.
(540)



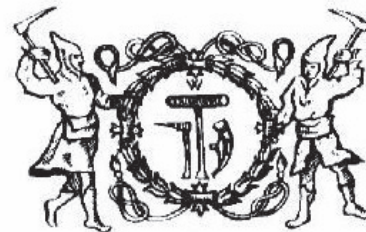
Kolory znaku: zielony, biały, czerwony

(531) 26.1, 26.11, 27.5, 29.1

(510), (511) **4** paliwa płynne, gaz propan-butan, gazy techniczne, **7** maszyny rolnicze, **11** urządzenia do magazynowania, przechowywania i dystrybucji gazu, instalacje gazowe, centralnego ogrzewania, wodno-kanalizacyjne, elektryczne, sanitarne, **35** usługi marketingowe w zakresie kojarzenia kontrahentów, **37** usługi w zakresie napraw i konserwacji urządzeń gazowych, montowanie urządzeń i instalacji gazowych, wodno-kanalizacyjnych, elektrycznych, centralnego ogrzewania, usługi porządkowe, **39** usługi w zakresie dystrybucji paliw płynnych i stałych oraz legalizacji butli gazowych, usługi w zakresie transportowania i magazynowania towarów, **43** usługi gastronomiczne.

(111) **142663** (220) 1999 06 29 (210) 203974
(151) 2003 01 07
(732) Kaczyński Janusz Przedsiębiorstwo Produkcyjno-Usługowe ANPOL, Łomża, PL.
(540) bona
(510), (511) **30** pizze, pyzy, pierogi, pierożki ravioli, kluski.

(111) **142664** (220) 1999 06 29 (210) 203984
(151) 2003 01 07
(732) Kopalnia Soli WIELICZKA, Wieliczka, PL.
(540)



(531) 2.1, 5.13, 14.7

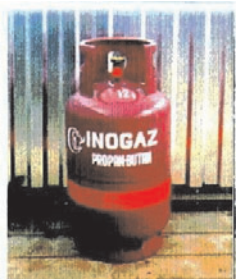
(510), (511) **9** karty magnetyczne i z mikroprocesorami dla identyfikacji, do telefonów i bankomatów, hologramy, optyczne nośniki informacji, oprogramowanie, **25** odzież, podkoszulki, koszule, bluzki, skafandry, kurtki, czapki, szaliki, **39** transport samochodowy, liny, kolejowy ludzi i towarów, transport turystów, turystyka, organizowanie i obsługa wycieczek, wynajmowanie miejsc na podróż, wynajmowanie parkingów, **41** usługi przewodnickie, organizowanie wypoczynku, organizowanie wystaw i imprez kulturalnych, muzycznych, rezerwacja miejsc na imprezy i spektakle, **42** pomiaru terenu, projekty techniczne, **43** rezerwacje hotelowe i kwatery, kawiarnie.

(111) **142665** (220) 1999 06 29 (210) 203990
(151) 2003 02 27
(732) Kendro Laboratory Products, L.P., Newton, US.
(540) KENDRO

(510), (511) **9** następujące elementy wyposażenia laboratoriów: cieplarki mikrobiologiczne, zamrażarki głębokiego chłodzenia oraz zamrażarki szafkowe i ladowe, komory laminarne, piece laboratoryjne, inkubatory, wirówki oraz ultrawirówki i mikrofalówki, komory temperaturowe, szoków temperaturowych oraz komory

klimatyczne i specjalne, analizatory analizy elementarnej aparatury do spalań oraz laboratoryjne reaktory i liofilizatory laboratoryjne zawarte w klasie 9.

(111) **142666** (220) 1999 06 30 (210) 204015
(151) 2003 01 07
(732) P.P.U.H. INOGAZ Spółka z o.o., Inowrocław, PL.
(540)



Kolory znaku: ciemnoróżowy, biały, czerwony
(531) 7.15, 19.1, 27.5, 29.1
(510), (511) **4** gaz płynny, **6** butle na gaz płynny, **39** dystrybucja gazów płynnych.

(111) **142667** (220) 1999 06 30 (210) 204021
(151) 2003 01 07
(732) Jachacy Aneta Restauracja HONORATKA, Warszawa, PL.
(540) HONORATKA
(510), (511) **42** usługi restauratorskie i gastronomiczne, prowadzenie restauracji, barów, kawiarni, kafeterii, catering.

(111) **142668** (220) 1999 06 30 (210) 204023
(151) 2003 01 07
(732) Jachacy Mieczysław Przedsiębiorstwo Gastronomiczno-Handlowe BAZYLISZEK, Warszawa, PL.
(540) FISHERMAN
(510), (511) **43** usługi restauratorskie i gastronomiczne, prowadzenie restauracji, barów, kawiarni, kafeterii, catering.

(111) **142669** (220) 1999 07 01 (210) 204120
(151) 2002 12 30
(732) WESTLAND SERY Sp. z o.o., Warszawa, PL.
(540) mimorance
(510), (511) **29** sery.

(111) **142670** (220) 1999 07 01 (210) 204124
(151) 2003 02 27
(732) MATRIX.PL Spółka Akcyjna, Warszawa, PL.
(540)



(531) 2.1, 22.1, 27.5
(510), (511) **09** sprzęt przetwarzający dane, sprzęt komputerowy i informatyczny, urządzenia i sprzęt do systemu połączeń internetowych, komputery, notesy komputerowe, peryferyjne urządzenia komputerowe, akcesoria do komputerów, programy komputerowe, programy komputerowe systemu operacyjnego, programy internetowe, magnetyczne nośniki danych, dyski, dyskietki, płyty (dyski z nagraniami), urządzenia do nagrywania, transmisji lub re-

produkcji obrazu i dźwięku, gry telewizyjne, **16** wydawnictwa, programy informatyczne opisane w formie książkowej, **41** usługi w zakresie organizowania i prowadzenia szkoleń i kursów, **42** usługi informatyczne oraz internetowe w zakresie doradztwa w sprawach urządzeń i sprzętu informatycznego, programowania i oprogramowania komputerowego i internetowego, usługi w zakresie opracowywania i aktualizacji programów komputerowych i internetowych oraz oprogramowania komputerowego i internetowego, wypożyczanie urządzeń i sprzętu informatycznego, wypożyczanie oprogramowania informatycznego.

(111) **142671** (220) 1999 07 01 (210) 204137
(151) 2002 12 30
(732) Farmland Industries, Inc. (Kansas corporation), Kansas City, US.
(540)



Kolory znaku: biały, zielony, niebieski, żółty, pomarańczowy, czarny
(531) 1.15, 25.1, 26.1, 26.4, 27.5, 29.1
(510), (511) **29** wołowina oraz produkty z wołowiny.

(111) **142672** (220) 1999 06 28 (210) 204140
(151) 2002 12 30
(732) Vans, Inc., Santa Fe Springs, US.
(540) TRIPLE CROWN
(510), (511) **9** okulary słoneczne oraz etui do okularów (szkieł).

(111) **142673** (220) 1999 06 28 (210) 204141
(151) 2003 01 13
(732) Vans, Inc., Santa Fe Springs, US.
(540) TRIPLE CROWN
(510), (511) **25** odzież, obuwie i nakrycia głowy dla mężczyzn, kobiet i dzieci, szczególnie T-shirty (podkoszulki), koszule, marynarki, swetry, bluzy, szorty (spodenki), spodnie, kostiumy do pływania.

(111) **142674** (220) 1999 06 30 (210) 204149
(151) 2003 01 30
(732) P.W. JACKPOL Kujawa Jolanta, Kujawa Jacek, Poznań, PL.
(540)



Kolory znaku: niebieski, czerwony, biały
(531) 26.2, 27.5, 29.1
(510), (511) **12** części składowe do pojazdów, zestawy naprawcze, **35** zgrupowanie na rzecz osób trzecich różnych towarów pozwalające nabywcy wygodnie je oglądać i kupować w sklepie i hurtowni z częściami i podzespołami motoryzacyjnymi, konstrukcjami metalowymi i wyrobami ślusarskimi, aparatami i urządzeniami pomiarowymi, sygnalizacyjnymi, kontrolnymi, kablami, akumulatorami, ogumieniem, gaśnicami, pośredniczenie w zawieraniu transakcji handlowych, obrót fakturowy i tranzytowy bez kontaktu z towarem, **37** naprawy i obsługa pojazdów.

(111) **142675** (220) 1999 06 30 (210) 204163
 (151) 2003 01 31
 (732) Zakład Gastronomiczny FRIKO BAR Binkowska Ewa,
 Gembarzewska Grażyna, Binkowski Karol, Poznań, PL.
 (540)



Kolory znaku: czerwony, biały, czarny
 (531) 3.7, 27.5, 29.1
 (510), (511) **43** usługi gastronomiczne.

(111) **142676** (220) 1999 06 30 (210) 204168
 (151) 2002 12 30
 (732) LG PETRO BANK S.A., Łódź, PL.
 (540) avante

(510), (511) **16** blankiety, broszury, kalendarze, książeczki bankowe, okładki na czek, prospekty, **35** pomoc w opracowywaniu i zarządzaniu przedsięwzięciami handlowymi, wykonywanie badań rynku, opracowywanie prognoz ekonomicznych, weryfikowanie rachunków, wycena działalności gospodarczej, **36** emisja czeków podróżnych, emisja kart kredytowych, doradztwo finansowe, operacje finansowe, pośrednictwo giełdowe, udzielanie gwarancji bankowych, udzielanie kredytów, inwestycje kapitałowe, obsługa kart debetowych, obsługa kart kredytowych, lokaty kapitałowe, usługi bankowe, emitowanie papierów wartościowych, oraz dokonywanie obrotu tymi papierami.

(111) **142677** (220) 1999 06 30 (210) 204170
 (151) 2002 12 30
 (732) LG PETRO BANK SA, Łódź, PL.
 (540) possessor

(510), (511) **16** blankiety, broszury, kalendarze, książeczki bankowe, okładki na czek, prospekty, **35** pomoc w opracowywaniu i zarządzaniu przedsięwzięciami handlowymi, wykonywanie badań rynku, opracowywanie prognoz ekonomicznych, weryfikowanie rachunków, wycena działalności gospodarczej, **36** emisja czeków podróżnych, emisja kart kredytowych, doradztwo finansowe, operacje finansowe, pośrednictwo giełdowe, udzielanie gwarancji bankowych, udzielanie kredytów, inwestycje kapitałowe, obsługa kart debetowych, obsługa kart kredytowych, lokaty kapitałowe, usługi bankowe, emitowanie papierów wartościowych, oraz dokonywanie obrotu tymi papierami.

(111) **142678** (220) 1999 07 01 (210) 204220
 (151) 2003 01 07
 (732) Bokiej Leszek Wody Mineralne OSTROMECKO Zakład Pracy Chronionej, Ostromecko, PL.
 (540)



Kolory znaku: niebieski, biały
 (531) 27.5, 28.17, 29.1
 (510), (511) **16** opakowania z tworzyw sztucznych, **21** butelki, **32** wody mineralne, napoje bezalkoholowe, soki, napoje energetyzujące, **35** zgrupowanie na rzecz osób trzecich różnych towarów pozwalające nabywcy wygodnie je oglądać i kupować w sklepie i hurtowni z wodami mineralnymi, napojami bezalkoholowymi,

sokami, napojami energetyzującymi, **36** usługi w zakresie najmu, **39** usługi transportowe, **42** usługi projektowo-doradcze w sprawach ochrony środowiska.

(111) **142679** (220) 1999 07 01 (210) 204221
 (151) 2003 01 07
 (732) Bokiej Leszek Wody Mineralne OSTROMECKO Zakład Pracy Chronionej, Ostromecko, PL.
 (540)



Kolory znaku: biały, niebieski
 (531) 27.5, 28.17, 29.1

(510), (511) **16** opakowania z tworzyw sztucznych, **21** butelki, **32** wody mineralne, napoje bezalkoholowe, soki, napoje energetyzujące, **35** zgrupowanie na rzecz osób trzecich różnych towarów pozwalające nabywcy wygodnie je oglądać i kupować w sklepie i hurtowni z wodami mineralnymi, napojami bezalkoholowymi, sokami, napojami energetyzującymi, **36** usługi w zakresie najmu, **39** usługi transportowe, **42** usługi projektowo-doradcze w sprawach ochrony środowiska.

(111) **142680** (220) 1999 07 02 (210) 204233
 (151) 2003 01 22
 (732) PRO LOGISTYKA Spółka Akcyjna, Lublin, PL.
 (540) „ pro logistyka ”

(510), (511) **1** sole do konserwowania żywności, rozpuszczalniki do lakierów, filmy do aparatów fotograficznych, ziemia do upraw, **2** artykuły malarskie: bejce do drewna, farby, kity, pigmenty, podkłady, preparaty do konserwacji drewna, rozcieńczalniki, **3** artykuły do mycia i czyszczenia: chusteczki nasączone płynem kosmetycznym, kostki sanitarne i zapachowe, mydła i kremy do golenia, depilatory, pasty do butów, pasty do podłóg, pasty i mydła do prania, patyczki z watą do celów kosmetycznych, płyny do kąpieli, płyny do mycia naczyń i szyb, płyny do prania i płukania, proszki, pumeksy, szampony, środki do czyszczenia mebli i dywanów, środki do pielęgnacji ciała - kremy i balsamy, środki do pielęgnacji jamy ustnej, środki do pielęgnacji paznokci, środki do wybielania i krochmalenia, środki przeciwpotowe, środki upiększające do celów kosmetycznych: cienie, kredki, pudry do makijażu, dezodoranty, kosmetyki do włosów, ozdoby do celów kosmetycznych, rzęsy i paznokcie sztuczne, wyroby perfumeryjne, **4** spirytus denaturowany, świece i znicze, węgiel i podpałka, **5** materiały opatrunkowe - bandaże, pieluchy, pieluchomajtki, plastry, podpaski, tampony, parafarmaceutyki, preparaty do niszczenia szkodników, środki higieniczne - dezynfekujące, środki ochrony roślin, żywność dla niemowląt, **7** maszyny i elektryczny sprzęt domowy: kosiarki, kuchnie elektryczne, kuchnie mikrofalowe, lutownice gazowe, maszyny do siekania mięsa, maszyny do szycia, miksery, młynki do kawy, obieraczki do owoców i warzyw, obrabiarki do metali i drewna, odkurzacze i nawilżacze powietrza, podgrzewacze wody, pralki, prasownice, roboty kuchenne, rozdrabniarki do śmieci, silniki do łodzi, sprężarki, suszarki do włosów, urządzenia do malowania, urządzenia do mycia naczyń, urządzenia elektromechaniczne do przygotowania napojów, **8** aparaty i nożyki do golenia, krajarki do chleba i warzyw, narzędzia ręczne ogrodnicze, narzędzia ręczne i przyrządy dla gospodarstw domowych, noże, sztucce, narzędzia ręczne: dłuta, nożyce, obcinacze, pilniki, piły, przecinaki, rozpylacze, siekiery, szpachle, śrubokręty, świdry, tarki, wiertła, tasaki, młotki, **9** sprzęt elektroniczny: odbiorniki audio-video, odbiorniki radiowo-telewizyjne, artykuły elektryczne: baterie, bezpieczniki, dzwonki do drzwi, gry komputerowe, lampy błyskowe, lutownice elektryczne, odkurzacze elektryczne, płyty fonograficzne, przełączniki elektryczne, przewody elektryczne, przyciski do dzwonek, puszki przełącznikowe, termometry do celów nie medycznych, wtyczki elektryczne, wyłączniki elektryczne, zamki elektryczne, złącza elektryczne, aparaty fotograficzne, aparaty

telefoniczne, kalkulatory, lutownice elektryczne, lornetki, lunety, oprawki do okularów, taśmy magnetyczne, taśmy video, wagi, **16** artykuły szkolno-biurowe papiernicze: bloki, farby, gumki, kleje, korektory, linijki, notesy, okładki, piórniki, plastelina, przybory do pisania i malowania - długopisy, flamastry, kredki, ołówki, pędzelki, pisaki, taśma klejąca, teczki, temperówki, zeszyty, chusteczki higieniczne, folie spożywcze, kalendarze, koperty, książki, mapy i plany, opakowania papierowe, papeterie, papier śniadaniowy, papier toaletowy, pocztówki, prasa - gazety i tygodniki, reklamałówki i torebki do pakowania, worki na śmieci, torby na mrożonki, torebki do lodu, torebki śniadaniowe, transportery na butelki z tworzyw sztucznych i papieru, pojemniki z tworzyw sztucznych na: pieczywo, ciasto, wyroby mleczarskie, mięso, drób, warzywa, **17** materiały do uszczelniania: uszczelki do okien, taśmy uszczelniające, uszczelki, opaski kauczukowe do wieczek słoików, **21** butelki, cukiernice, deski do prasowania, druciaki do szorowania kuchni, dzbanki, gąbki do celów domowych, grzebienie, kosze na śmieci, miotły, naczynia kuchenne szklane, naczynia kuchenne metalowe, naczynia kuchenne z tworzyw sztucznych, naczynia z porcelany i porcelitu, naczynia gliniane i kamionkowe, naczynia żaroodporne, pojemniki kuchenne, pojemniki do bielizny, rękawice gumowe, słoje, suszarki do bielizny, szczoteczki do zębów, szczotki do mycia butelek, szczotki do mycia sedesów, szczotki do rąk, szczotki do włosów, szkło stołowe, ściągaczki do czyszczenia szyb, wiadra, **24** nakrycia na stoły - obrusy, ręczniki, serwetki, ściereczki, firanki, koce, kołdry, pościel, zasłony, **26** artykuły krawięckie, pasmanteryjne, hafki, igły, sznurowadła, szpilki, zamki błyskawiczne, zatrzaski, sztuczne kwiaty, wstążki, **28** artykuły zabawkarskie: gry, zabawki, artykuły sportowe, ozdoby choinkowe, sprzęt wędkarski, **29** drób, dziczyzna, ekstrakty mięsne, mięso, ryby, jaja, mleko, wyroby z mleka, jadalne oleje i tłuszcze, owoce i warzywa konserwowane, mrożone, suszone, gotowane, galaretki, konfitury, dżemy, konserwy, pikle, zupy i buliony, żelatyna spożywcza, **30** kawa, herbata, kakao, cukier, ryż, mąka, preparaty i wyroby zbożowe, przyprawy, tapioka, sago, namiastki kawy, chleb, ciastka, wyroby cukiernicze: czekolady, batony, bombonierki, gumy do żucia, chałwa, wyroby piekarnicze, miód, sosy do sałat, drożdże, proszki do pieczenia, sól, musztarda, ocet, sosy, kisiel, budyni, przyprawy, **32** piwo, napoje bezalkoholowe: wody mineralne, gazowane, soki, syropy, preparaty do przygotowania napojów, napoje owocowe, **33** wina i napoje alkoholowe, **34** artykuły dla palących: tytoń, cygara, fajki, papierosy, zapalniczki, **35** zgrupowanie na rzecz osób trzecich różnych towarów pozwalające nabywcy wygodnie je oglądać i kupować w dużym sklepie wielobranżowym, usługi doradcze w zarządzaniu działalnością gospodarczą, **36** agencje pośrednictwa handlu nieruchomościami, zarządzanie nieruchomościami i finansami, **37** usługi remontowo-budowlane, naprawa i konserwacja pojazdów mechanicznych, naprawy sprzętu gospodarstwa domowego, **39** usługi: składowania, magazynowania towarów i transportu - przewozu ładunków, wynajmowanie i wypożyczanie pojazdów, **41** usługi szkolenia i nauczania na rzecz osób trzecich.

(111) **142681** (220) 1997 05 07 (210) 173126
(151) 2002 12 20
(732) „REEMTSMA POLSKA” S. A., Tarnowo Podgórne, PL.
(540)



Kolory znaku: , biały, niebieski, czarny
(531) 26.1, 26.4, 27.5, 29.1
(510), (511) **34** wyroby tytoniowe, przybory dla palących.

(111) **142682** (220) 1997 06 19 (210) 174939
(151) 2002 12 30
(732) BETA Spółka z o.o., Warszawa, PL.
(540) PERFECTSKIN
(510), (511) **3** mydło, szampon, żele do kąpieli, płyn do kąpieli, mydło w płynie.

(111) **142683** (220) 1997 09 08 (210) 177729
(151) 2003 02 28
(732) Przedsiębiorstwo Produkcyjno-Handlowo-Usługowe „REPORTER” Spółka z o.o., Chorzów, PL.
(540)



(531) 26.1, 26.4, 27.5
(510), (511) **25** odzież jeansowa, swetry, kurtki, bluzy.

(111) **142684** (220) 1999 02 22 (210) 198248
(151) 2003 01 02
(732) F.R.K. INTRA-CORDIS Spółka z o.o., Zabrze, PL.
(540)



Kolory znaku: niebieski, czerwony, żółty i odcienie
(531) 2.9, 27.5, 29.1
(510), (511) **10** aparatura i urządzenia laboratoryjne do celów medycznych, aparatura do analiz do celów medycznych, aparatura i instrumenty chirurgiczne, aparatura i instrumenty medyczne, aparatura do mierzenia ciśnienia krwi, elektrokardiografy, implanty, protezy narządów ludzkich, pompy do celów medycznych, pompy wspomaganie serca, stymulatory serca, sztuczne serca, urządzenia i przyrządy do przemieszczania inwalidów, **42** badania biologiczne do celów medycznych, badania z zakresu mechaniki i fizyki do celów medycznych, prace inżynierskie w zakresie medycyny, ekspertyzy z zakresu medycyny, projektowanie techniczne do celów medycznych i techniki medycznej, doradztwo z zakresu techniki medycznej i aparatury medycznej, **44** usługi medyczne.

(111) **142685** (220) 1999 07 02 (210) 204253
(151) 2003 01 22
(732) Szarek Czesław Zakład Budowlany SZAREK, Nowy Sącz, PL.
(540)



Kolory znaku: czerwony, czarny
(531) 26.4, 27.5, 29.1
(510), (511) **6** rury i przewody centralnego ogrzewania, **9** sieci i instalacje telekomunikacyjne, **11** sieci i instalacje: sanitarne, energetyczne,

gazowe, centralnego ogrzewania (z wyłączeniem zastrzeżonych do koncesji), **35** zgrupowanie na rzecz osób trzecich artykułów przemysłowych i spożywczych pozwalające nabywcy wygodnie je oglądać i kupować w sklepie detalicznym i hurtowni, (z wyłączeniem towarów których wprowadzenie wymaga koncesji), usługi importowo-eksportowe, **37** usługi ogólnobudowlane od stanu początkowego do robót wykończeniowych wewnątrz i na zewnątrz budynku i remontowo-budowlane w tym roboty inżynierskie, drogowo-mostowe.

(111) **142686** (220) 1999 07 02 (210) 204260
(151) 2003 01 22
(732) „Drabpol” Spółka Jawna Paweł Drabczyński i Teodora Drabczyńska, Częstochowa, PL.
(540)



Kolory znaku: błękitny, czarny

(531) 26.11, 27.5, 29.1

(510), (511) **9** przyrządy do wskazywania wyników mierzenia, regulacji i kontroli pojazdów lądowych, powietrznych i wodnych, rejestratory jazdy pojazdów, urządzenia i systemy zarządzania transportem, ograniczniki prędkości pojazdów, urządzenia pomiaru zużycia paliwa, rejestratory danych w pojazdach, urządzenia do nawigacji, termografy, aparaty i urządzenia audio-wideo, urządzenia sterowania ruchem pojazdów, urządzenia do przetwarzania danych, akumulatory, alarmy, urządzenia alarmowe, alkoholomierze, czujniki, urządzenia pomiarowe i mierniki wielkości elektrycznych, anteny, aparaty fotograficzne, automaty do gier, automaty biletowe, automaty muzyczne, baterie, ogniwa, dystrybutory paliw, bramki parkingowe, zegary parkingowe, aparatura i instrumenty chemiczne, czujniki, urządzenia pomiarowe i mierniki wielkości nieelektrycznych, czujniki, czytniki kodów kreskowych, czujniki optyczne, dalmierze, dystrybutory automatyczne, dzwonki do drzwi i ostrzegające, aparatura do przetwarzania informacji, karty magnetyczne, karty magnetyczne identyfikacyjne, kasy rejestrujące, elektryczna aparatura kontrolna, maszyny i urządzenia do kopiowania, liczniki, aparaty i urządzenia do nauczania, nośniki danych, obrotomierze, parkometry, prędkościomierze, przyrządy do obserwacji, przyrządy rejestrujące do kontroli urządzeń mechanicznych, pasy bezpieczeństwa, urządzenia do liczenia i sortowania pieniędzy, urządzenia liczące, urządzenia optyczne, urządzenia do automatycznego pilotowania pojazdów, radary, aparaty radiowe do pojazdów, regulatory napięcia do pojazdów, regulatory światła, rejestratory kilometrów, aparatura do rejestracji odległości, software, spektrografy, spektroskopy, sygnalizatory, urządzenia sygnalizacyjne, symulatory do sterowania i kontroli pojazdów, syreny, taksometry, tachografy, czytniki tarcz tachografów, termostaty do pojazdów, trójkąty ostrzegawcze o niesprawnym pojeździe, urządzenia do przetwarzania danych, wskaźniki i czujniki wielkości elektrycznych, wskaźniki i czujniki wielkości nieelektrycznych, aparatura do wyważania, zapalniczki samochodowe, znaki drogowe, **11** instalacje i chłodnice do cieczy, urządzenia i instalacje do chłodzenia, instalacje do chłodzenia pojazdów, dmuchawy, elementy grzejne, filtry, grzejniki, urządzenia i instalacje do klimatyzacji, instalacje do klimatyzacji pojazdów, kolektory słoneczne, komory chłodnicze, odmrażacze do pojazdów, aparatura do odmrażania pojazdów, urządzenia i instalacje do ogrzewania, instalacje do ogrzewania pojazdów, instalacje do filtrowania i klimatyzacyjne powietrza, przeciwosłepieniowe urządzenia do pojazdów, reflektory i światła do pojazdów, urządzenia grzewcze zapobiegające zaporowywaniu w pojazdach, **12** przyrządy do wskazywania wyników mierzenia, regulacji i kontroli pojazdów lądowych, powietrznych i wodnych, alarmy antywłamaniowe do pojazdów, antypoślizgowe środki do opon samochodowych, antywłamaniowe urządzenia do pojazdów,

bagażniki do pojazdów, przeciwosłepieniowe urządzenia do pojazdów, sygnalizatory jazdy wstecz do pojazdów, części do pojazdów, akcesoria do pojazdów, **16** formularze, maszyny do pisanie, papier, karty i tarcze do maszyn i urządzeń rejestrujących, karty do maszyn rejestrujących, urządzenia do reprodukcji i powielania, rolki do taśm barwiących, rozdrabniacze papieru, taśmy barwiące, taśmy nasączone tuszem, tusze, taśmy papierowe, **35** zgrupowanie na rzecz osób trzecich towarów wskazanych powyżej (z wyłączeniem ich transportu) pozwalające nabywcy wygodnie je oglądać i kupować, **37** czyszczenie, mycie i polerowanie pojazdów i samochodów, instalacja, kontrola i naprawa urządzeń klimatyzacyjnych, grzewczych, chłodniczych, obsługa i naprawy pojazdów i samochodów, pomoc drogowa - naprawy, smarowanie pojazdów, stacja obsługi pojazdów, zabezpieczanie pojazdów przed korozją, malowanie i naprawy znaków, **39** usługi związane z parkowaniem pojazdów i samochodów, pomoc drogowa - holowanie, przewożenie ładunków, transport, spedycja, **41** nauczanie, kursy szkoleniowe z zakresu obsługi urządzeń kontrolno-pomiarowych i dokonywania odczytu z wykresówek, kursy instruktazowe, kursy korespondencyjne, **42** analizy chemiczne, badania chemiczne, badania techniczne, badania w dziedzinie mechaniki, ekspertyzy pojazdów i urządzeń stosowanych w pojazdach oraz urządzeń związanych z pojazdami, ekspertyzy biegłego.

(111) **142687** (220) 1999 07 06 (210) 204305
(151) 2003 01 16
(732) BRAND IDENTITY POLSKA Spółka z o.o., Warszawa, PL.
(540)

BRAND
FACES

(510), (511) **42** doradztwo w zakresie własności intelektualnej, projektowanie opakowań.

(111) **142688** (220) 1999 07 23 (210) 205102
(151) 2003 02 24
(732) AB Vilnius Prekyba, Wilno, LT.
(540)



Kolory znaku: niebieski, czerwony

(531) 27.5, 29.1

(510), (511) **35** gromadzenie towarów w celu umożliwiania ich obrotu osobom trzecim (wyluczając transport towarów), umożliwiania klientom wygodnego oglądania i nabywania tychże towarów w zakresie wielobranżowej sprzedaży detalicznej, hurtowej i komisowej, usługi w zakresie agencji importu i eksportu, usługi w zakresie promocji sprzedaży dla osób trzecich, usługi w zakresie organizacji targów handlowych w celach handlowych i promocyjnych.

(111) **142689** (220) 1999 07 23 (210) 205103
(151) 2003 02 24
(732) Objective Systems Integrators, Inc., Folsom, US.
(540) NETEXPERT

(510), (511) **09** oprogramowanie do zarządzania operacyjnego i wspomagającego w sieci komputerowej.

(111) **142690** (220) 1999 07 23 (210) 205112
(151) 2003 02 24
(732) Outback Steakhouse of Florida, Inc. (a Florida corporation), Tampa, US.

(540) BLOOMIN' ONION

(510), (511) **29** preparowana cebula do konsumpcji na miejscu lub na wynos.(111) **142691** (220) 1999 07 27 (210) 205242
(151) 2003 02 28

(732) DARMEX CASING Sp. z o.o., Świecie n/W., PL.

(540) POLYBAR 5

(510), (511) **16** folie z tworzyw sztucznych w postaci osłonek termokurczliwych dla konfekcjonowania wyrobów spożywczych.(111) **142692** (220) 1999 07 28 (210) 205310
(151) 2003 02 28

(732) Universal McCann Spółka z o.o., Warszawa, PL.

(540) Universal McCann

(510), (511) **35** usługi planowania i zakupu czasu i miejsca w mediach, usługi badawcze w zakresie strategii medialnej, usługi opracowywania strategii kampanii reklamowych, usługi reklamowe w tym usługi produkcji reklam wszelkiego typu, usługi organizowania i przeprowadzania kampanii reklamowych, usługi public relations, usługi marketingowe.(111) **142693** (220) 1999 07 29 (210) 205336
(151) 2003 02 27

(732) Avnet, Inc., Phoenix, US.

(540) HALL-MARK GLOBAL SOLUTIONS

(510), (511) **39** usługi dystrybucji dotyczące urządzeń i komponentów elektrycznych, elektronicznych, komputerowych, **42** usługi konsultingowe i doradztwa dotyczące elementów, podzespołów oraz urządzeń elektrycznych, elektronicznych i komputerowych.(111) **142694** (220) 1999 07 29 (210) 205363
(151) 2003 02 27

(732) Przedsiębiorstwo Produkcyjno-Usługowo-Handlowe KomWent Leszek Markowicz, Grzegorz Biernacki, Wiesław Biernacki, Gorlice, PL.

(540)



Kolory znaku: niebieski, czerwony, granatowy

(531) 24.15, 26.11, 27.5, 29.1

(510), (511) **6** przewody i kształtki rurowe do instalacji wentylacyjnej i klimatyzacyjnej metalowe, kominy metalowe, **11** instalacje do ogrzewania powietrznego, wentylacji i klimatyzacji, urządzenia do ogrzewania na paliwo stałe, płynne lub gazowe, urządzenia elektryczne do ogrzewania, **37** usługi z zakresu instalowania i naprawy: urządzeń klimatyzacyjnych, elektrycznych, ogrzewania, rurociągów.(111) **142695** (220) 1999 08 05 (210) 205639
(151) 2003 02 26

(732) The Procter & Gamble Company, Cincinnati, US.

(540) FIXODENT

(510), (511) **03** pasty do zębów, środki do czyszczenia zębów, preparaty do płukania ust nie do celów medycznych, preparaty do pielęgnacji jamy ustnej nie do celów medycznych, preparaty do czyszczenia i polerowania protez zębowych, **05** kleje do protez zębowych, preparaty dentystyczne, produkty do zapobiegania i/lub łagodzenia i/lub leczenia punktów ucisku i/lub bólu spowodowanego przez protezy dentystyczne, **10** aparaty ortodontyczne, klamry do użycia w celach dentystycznych, specjalistyczne pojemnikido przechowywania, czyszczenia i przenoszenia protez dentystycznych i aparatów dentystycznych (klamer), patyczki dentystyczne, **21** pojemniki do czyszczenia protez i klamer, przyrządy do czyszczenia protez dentystycznych, pędzelki do protez, aparaty elektryczne do pielęgnacji zębów i jamy ustnej, aparaty elektryczne do czyszczenia protez, ultradźwiękowe aparaty do czyszczenia protez, nici dentystyczne.(111) **142696** (220) 1999 08 05 (210) 205641
(151) 2003 02 26

(732) The Procter & Gamble Company, Cincinnati, US.

(540) SWIFFER

(510), (511) **03** środki piorące i wybielające oraz inne substancje stosowane w praniu, środki czyszczące, polerujące, ścierające i szorujące, mydła, środki perfumeryjne, olejki eteryczne, kosmetyki, płyny do pielęgnacji włosów, środki do czyszczenia zębów, **16** papier, tektura i wyroby z tych materiałów, nie zawarte w innych klasach, druki, materiały introligatorskie, fotografie, materiały piśmiennicze, kleje do materiałów piśmienniczych lub do celów domowych, materiały dla artystów, pędzle malarskie, maszyny do pisania i sprzęt biurowy z wyjątkiem mebli, materiały szkoleniowe i instruktażowe z wyjątkiem aparatów, materiały z tworzyw sztucznych do pakowania nie zawarte w innych klasach, czcionki drukarskie, matryce, **21** przybory kuchenne i gospodarstwa domowego oraz pojemniki wykonane nie z metali szlachetnych ani nie pokrywane nimi, grzebień i szczotki, pędzle, z wyjątkiem pędzli malarskich, materiały do wytwarzania pędzli, sprzęt do czyszczenia, wełna stalowa, nie przerobione lub półprzetworzone szkło z wyjątkiem szkła stosowanego w budownictwie, wyroby szklane, porcelanowe i ceramiczne nie zawarte w innych klasach.(111) **142697** (220) 1999 08 05 (210) 205655
(151) 2003 02 28

(732) Tchibo Frisch-Rst-Kaffee GmbH, Hamburg, DE.

(540) TCHIBO Cappuccino Chocolate

(510), (511) **30** kawa, kawa rozpuszczalna, kakao, napoje rozpuszczalne w proszku na bazie kawy i kakao.(111) **142698** (220) 1999 08 05 (210) 205656
(151) 2003 02 26

(732) Tchibo Frisch-Rst-Kaffee GmbH, Hamburg, DE.

(540) TCHIBO Cappuccino Classic

(510), (511) **30** kawa, kawa rozpuszczalna, kakao, napoje rozpuszczalne w proszku na bazie kawy i kakao.(111) **142699** (220) 1999 08 05 (210) 205657
(151) 2003 02 26

(732) Tchibo Frisch-Rst-Kaffee GmbH, Hamburg, DE.

(540) TCHIBO Cappuccino Cocos

(510), (511) **30** kawa, kawa rozpuszczalna, kakao, napoje rozpuszczalne w proszku na bazie kawy i kakao.(111) **142700** (220) 1999 08 05 (210) 205658
(151) 2003 02 26

(732) Tchibo Frisch-Rst-Kaffee GmbH, Hamburg, DE.

(540) TCHIBO Cappuccino Hazelnut

(510), (511) **30** kawa, kawa rozpuszczalna, kakao, napoje rozpuszczalne w proszku na bazie kawy i kakao.(111) **142701** (220) 1998 07 09 (210) 189295
(151) 2003 04 30

(732) Zakład Przetwórstwa Mięsnego TARCZYŃSKI Sp. z o.o., Trzebnica, PL.

(540)



Kolory znaku: czerwony, niebieski

(531) 9.1, 26.1, 26.11, 27.5, 29.1

(510), (511) **29** mięso, wyroby mięsne, ekstrakty mięsne, drób, dziczyzna, ryby, jadalne oleje i tłuszcze, konserwy, galaretki, konfitury, sosy do sałat, pikle, flaki, mrożone owoce, rosoly, soki warzywne, żelatyna, żywność solona, zupy, przyprawy, sosy, aromaty, paszety, majonezy, **30** żywe zwierzęta, drób, pasze, pokarm dla zwierząt, warzywa świeże, **31** zebranie w jednym miejscu z korzyścią dla innych różnorodnych towarów, umożliwiające klientom oglądanie tych towarów w dogodny sposób i ich nabywanie, prowadzenie interesów osób trzecich, reklamowanie, usługi w zakresie prowadzenia sklepów, **35** konfekcjonowanie, porcjowanie, paczkowanie, schładzanie towarów (mięsnych), dostarczanie towarów transportem samochodowym, **39** przetwarzanie surowców mięsnych, konserwowanie i wędzenie żywności, ubój zwierząt, prowadzenie rzeźni i masarni, **40**.

(111) **142702** (220) 1998 07 10 (210) 189286
 (151) 2003 04 30
 (732) „KAROL SZLENKIER” S.A., Józefosław, PL.
 (540)



Kolory znaku: ciemnożółty, ciemnobrązowy

(531) 8.1, 9.1, 24.1, 27.5, 29.1

(510), (511) **30** chleb, ciastka, wyroby cukiernicze i piekarnicze.

(111) **142703** (220) 1998 08 05 (210) 190288
 (151) 2003 04 30
 (732) Mazowieckie Zakłady Przemysłu Owocowo-Warzywnego AGROS-TARCZYŃ Sp.z o.o., Tarczyn, PL.
 (540) skarb królika
 (510), (511) **29** warzywa i owoce konserwowane, dżemy, konfitury, koncentraty z owoców i warzyw, **32** syropy, soki, napoje bezalkoholowe z owoców i z warzyw.

(111) **142704** (220) 1998 08 05 (210) 190289
 (151) 2003 04 30
 (732) Mazowieckie Zakłady Przemysłu Owocowo-Warzywnego AGROS-TARCZYŃ Sp. z o.o., Tarczyn, PL.
 (540) marchewkowy raj
 (510), (511) **29** warzywa i owoce konserwowane, dżemy, konfitury, koncentraty z owoców i warzyw, **32** syropy, soki, napoje bezalkoholowe z owoców i z warzyw.

(111) **142705** (220) 1998 08 05 (210) 190290
 (151) 2003 04 30

(732) Mazowieckie Zakłady Przemysłu Owocowo-Warzywnego AGROS-TARCZYŃ Sp. z o.o., Tarczyn, PL.

(540) marchewkowe pole

(510), (511) **29** warzywa i owoce konserwowane, dżemy, konfitury, koncentraty z owoców i warzyw, **32** syropy, soki, napoje bezalkoholowe z owoców i z warzyw.

(111) **142706** (220) 1999 09 20 (210) 207479
 (151) 2003 02 18
 (732) Laboratorium Chemiczne PANDA Bucior Jerzy, Gdańsk, PL.
 (540) nadi
 (510), (511) **03** kosmetyki.

(111) **142707** (220) 1999 07 06 (210) 204309
 (151) 2003 01 06
 (732) Żaboklicki Sławomir KSIAŻĘ PONIATOWSKI Hotel-Restauracja, Nadarzyn, PL.
 (540)



(531) 5.13, 9.7, 23.3, 24.7

(510), (511) **11** żyrandole, **16** obrazy, grafiki, **20** meble, **35** usługi w zakresie prowadzenia komisju, **43** usługi w zakresie działalności hotelarsko-gastronomicznej.

(111) **142708** (220) 1999 07 06 (210) 204319
 (151) 2003 01 06
 (732) BIG Bank GDAŃSKI S.A. w Warszawie, Warszawa, PL.
 (540) Millennium bankuj z nami
 (510), (511) **35** dystrybucja materiałów reklamowych i promocyjnych, doradztwo w zakresie zarządzania oraz w zakresie prowadzenia działalności gospodarczej, prowadzenie księgowości i rachunkowości, promocja kart kredytowych poprzez prowadzenie programu zachęcania konsumentów, doradztwo w zakresie informatyki, wycena działalności gospodarczej, **36** usługi finansowe i bankowe, usługi maklerskie, obrót papierami wartościowymi, pośrednictwo w obrocie nieruchomościami i papierami wartościowymi, usługi ubezpieczeniowe, pośrednictwo w sprzedaży ubezpieczeń inwestowania na rynku kapitałowym, rynku papierów wartościowych oraz na rynku nieruchomości, organizowanie aukcji, prowadzenie rachunków bankowych, przeprowadzanie rozliczeń pieniężnych, przyjmowanie lokat terminowych i wkładów oszczędnościowych, przyjmowanie i dokonywanie lokat w bankach, obrót i wymiana waluty, doradztwo w zakresie obrotu kapitałowego, udzielanie i zaciąganie kredytów w bankach oraz wykonywanie operacji czekowych i wekslowych, windykacja należności, wydawanie i obsługa kart kredytowych, wykonywanie ekspertyz i prognoz finansowych, zarządzanie portfelem instrumentów finansowych, analiza finansowa i doradztwo, wycena aktywów ruchomych i nieruchomości, zastaw, zarządzanie powierzonymi środkami pieniężnymi oraz innymi aktywami, usługi zarządzania ryzykiem, doradztwo inwestycyjne, tworzenie i prowadzenie funduszy inwestycyjnych i powierniczych, świadczenie powyższych usług za pośrednictwem łączu telekomunikacyjnych, **41** publikacje multimedialne, publikowanie tekstów innych niż teksty reklamowe.

(111) **142709** (220) 1999 07 07 (210) 204367
 (151) 2002 11 27

(732) Woźniak Lucyna PPHU LUCYLLA, Zgierz, PL.

(540)



Kolory znaku: złoty

(531) 24.9, 24.11, 29.1

(510), (511) **25** odzież z tworzyw sztucznych i naturalnych, bielizna.(111) **142710** (220) 1999 07 12 (210) 204535

(151) 2003 01 27

(732) Kłosiński Tomasz Stanisław ELTOM Firma Rodzinna, Łowicz, PL.

(540)



Kolory znaku: ciemnoniebieski, czerwony, biały

(531) 24.9, 27.1, 27.5, 29.1

(510), (511) **25** odzież z tworzyw naturalnych i sztucznych, w tym: skarpety, kolanówki, rajstopy, getry.(111) **142711** (220) 1999 07 13 (210) 204594

(151) 2002 11 29

(732) Farmaceutyczno Chemiczna Spółdzielnia Pracy GALENUS, Warszawa, PL.

(540) ISALGIN

(510), (511) **05** lek o działaniu przeciwbólowym.(111) **142712** (220) 1999 07 13 (210) 204595

(151) 2003 01 28

(732) BIG Bank GDAŃSKI Spółka Akcyjna, Warszawa, PL.

(540) bankuj z nami

(510), (511) **35** dystrybucja materiałów reklamowych i promocyjnych, doradztwo w zakresie zarządzania oraz w zakresie prowadzenia działalności gospodarczej, prowadzenie księgowości i rachunkowości, promocja kart kredytowych poprzez prowadzenie programu zachęcania konsumentów, doradztwo w zakresie informatyki, wycena działalności gospodarczej, **36** usługi finansowe i bankowe, usługi maklerskie, obrót papierami wartościowymi, pośrednictwo w obrocie nieruchomościami i papierami wartościowymi, usługi ubezpieczeniowe, pośrednictwo w sprzedaży ubezpieczeń, inwestowanie na rynku kapitałowym, rynku papierów wartościowych oraz na rynku nieruchomości, organizowanie aukcji, prowadzenie rachunków bankowych, przeprowadzanie rozliczeń pieniężnych, przyjmowanie lokat terminowych i wkładów oszczędnościowych, przyjmowanie i dokonywanie lokat w bankach, obrót i wymiana waluty, doradztwo w zakresie obrotu kapitałowego, udzielanie i zaciąganie kredytów w bankach oraz wykonywanie operacji czekowych i wekslowych, windykacja należności, wydawanie i obsługa kart kredytowych, wykonywanie ekspertyz i prognoz finansowych, zarządzanie portfelem instrumentów finansowych, analiza finansowa i doradztwo, wycena aktywów ruchomych i nieruchomości, zastaw, zarządzanie powierzonymi środkami pieniężnymi oraz innymi aktywami, usługi zarządzania ryzykiem, doradztwo inwestycyjne, tworzenie i prowadzenie funduszy inwestycyjnych i powierniczych, **38** świadczenie usług finansowych i bankowych za pośrednictwem łączy telekomunikacyjnych, **41** publikacje multimedialne, publikowanie tekstów innych niż teksty reklamowe.

(111) **142713** (220) 1999 07 13 (210) 204596

(151) 2003 01 28

(732) BIG Bank GDAŃSKI Spółka Akcyjna, Warszawa, PL.

(540) proste bankowanie

(510), (511) **35** dystrybucja materiałów reklamowych i promocyjnych, doradztwo w zakresie zarządzania oraz w zakresie prowadzenia działalności gospodarczej, prowadzenie księgowości i rachunkowości, promocja kart kredytowych poprzez prowadzenie programu zachęcania konsumentów, doradztwo w zakresie informatyki, wycena działalności gospodarczej, **36** usługi finansowe i bankowe, usługi maklerskie, obrót papierami wartościowymi, pośrednictwo w obrocie nieruchomościami i papierami wartościowymi, usługi ubezpieczeniowe, pośrednictwo w sprzedaży ubezpieczeń, inwestowanie na rynku kapitałowym, rynku papierów wartościowych oraz na rynku nieruchomości, organizowanie aukcji, prowadzenie rachunków bankowych, przeprowadzanie rozliczeń pieniężnych, przyjmowanie lokat terminowych i wkładów oszczędnościowych, przyjmowanie i dokonywanie lokat w bankach, obrót i wymiana waluty, doradztwo w zakresie obrotu kapitałowego, udzielanie i zaciąganie kredytów w bankach oraz wykonywanie operacji czekowych i wekslowych, windykacja należności, wydawanie i obsługa kart kredytowych, wykonywanie ekspertyz i prognoz finansowych, zarządzanie portfelem instrumentów finansowych, analiza finansowa i doradztwo, wycena aktywów ruchomych i nieruchomości, zastaw, zarządzanie powierzonymi środkami pieniężnymi oraz innymi aktywami, usługi zarządzania ryzykiem, doradztwo inwestycyjne, tworzenie i prowadzenie funduszy inwestycyjnych i powierniczych, **38** świadczenie usług finansowych i bankowych za pośrednictwem łączy telekomunikacyjnych, **41** publikacje multimedialne, publikowanie tekstów innych niż teksty reklamowe.

(111) **142714** (220) 1999 07 13 (210) 204654

(151) 2003 02 10

(732) EMVCo, LLC, Foster City, US.

(540) EMV

(510), (511) **9** urządzenia i przyrządy: naukowe, żeglarskie, geodezyjne, elektryczne, fotograficzne, kinematograficzne, optyczne, wagowe, pomiarowe, sygnalizacyjne, kontrolne, do ratowania życia, do celów dydaktycznych, urządzenia do nagrywania, transmisji lub reprodukcji dźwięku lub obrazu, magnetyczne nośniki danych, płyty (dyski) z nagraniami, automaty sprzedające i mechanizmy do urządzeń uruchamianych przez wrzucenie monety, kasy sklepowe, maszyny liczące, sprzęt przetwarzający dane i komputery, urządzenia do gaszenia ognia, **36** usługi finansowe, w tym: usługi dotyczące kart bankowych i kredytowych, debetowych, obciążeniowych, z przechowywaną wartością i kart płatniczych, usługi związane z płatnościami elektronicznymi i końcową autoryzacją transakcji, płatnościami za pomocą kart inteligentnych, kart kredytowych, kart debetowych i innych form oferowania zapłaty, usługi dotyczące bankomatów i dostępu do depozytów, usługi finansowe związane z rozliczeniami rozchodów gotówkowych, sprawdzaniem wartości czeków, elektronicznym transferem funduszy i waluty, dokonywaniem transakcji w punktach sprzedaży, usługi dotyczące finansowego zarządzania i finansowych konsultacji, usługi doradcze i informacyjne odnoszące się do wszystkich poprzednio wymienionych usług.

(111) **142715** (220) 1999 07 14 (210) 204689

(151) 2003 01 02

(732) Revlon (Suisse) S.A., Schlieren, CH.

(540) ALMAY AMAZING LASTING

(510), (511) **3** kosmetyki, podkłady, pudry do twarzy, korektory maskujące defekty urody, pomadki do ust, konturówki do ust, preparaty do malowania oczu, ołówki do makijażu oczu, tusz do rzęs, róż, perfumy, woda kolońska i toaletowa, emalie i powłoki do paznokci, preparaty do pielęgnacji skóry, preparaty nawilżające, preparaty do oczyszczania i toniki.

(111) **142716** (220) 1999 07 15 (210) 204730

(151) 2003 01 30

(732) Ośrodek Badawczo-Rozwojowy PREDOM-OBR, Warszawa, PL.

(540)



(531) 7.3, 26.4, 27.5

(510), (511) **42** usługi w zakresie badania fal radiowych, elektromagnetycznych i innych oraz zakłóceń emitowanych przez urządzenia elektryczne i elektroniczne, badania kompatybilności elektromagnetycznej sprzętu i wyrobów elektrycznych, elektronicznych, testowanie sprzętu, ekspertyzy i doradztwo w wymienionym zakresie, koncesjonowanie w zakresie certyfikatów jakości oraz własności intelektualnej, w tym w zakresie znaków towarowych.

(111) **142717** (220) 1999 07 15 (210) 204731
 (151) 2003 01 30
 (732) Ośrodek Badawczo-Rozwojowy PREDOM-OBR, Warszawa, PL.
 (540)



Kolory znaku: czarny, zielony

(531) 7.3, 26.4, 27.5, 29.1

(510), (511) **42** usługi w zakresie badania fal radiowych, elektromagnetycznych i innych oraz zakłóceń emitowanych przez urządzenia elektryczne i elektroniczne, badania kompatybilności elektromagnetycznej sprzętu i wyrobów elektrycznych, elektronicznych, testowanie sprzętu, ekspertyzy i doradztwo w wymienionym zakresie, koncesjonowanie w zakresie certyfikatów jakości oraz własności intelektualnej, w tym w zakresie znaków towarowych.

(111) **142718** (220) 1999 07 14 (210) 204755
 (151) 2003 01 03
 (732) Hirsch Piotr „ELASTIC LINE”, Poznań, PL.
 (540) elastic line piotr hirsch
 (510), (511) **25** kostiumy kąpielowe.

(111) **142719** (220) 1999 07 16 (210) 204769
 (151) 2003 02 27
 (732) B.W.T.G. PAKER Spółka z o.o., Warszawa, PL.
 (540)



Kolory znaku: granatowy, biały, czerwony

(531) 6.1, 27.5, 29.1

(510), (511) **04** gaz turystyczny, **18** torby turystyczne, **25** ubrania i buty sportowe, **28** sprzęt do różnych gier i dyscyplin sportowych.

(111) **142720** (220) 1999 07 15 (210) 204793
 (151) 2003 01 03
 (732) Łęczyckie Zakłady Przemysłu Wełnianego „WATINA” S.A., Łęczyca, PL.
 (540) geofix
 (510), (511) **22** geowłóknina.

(111) **142721** (220) 1999 07 15 (210) 204794
 (151) 2003 01 03
 (732) Łęczyckie Zakłady Przemysłu Wełnianego „WATINA” S.A., Łęczyca, PL.
 (540) Watina
 (510), (511) **22** watolina, szarpanka, geowłóknina, **24** włókninowe wyroby techniczne, **40** usługowa obróbka surowców włókienniczych.

(111) **142722** (220) 1999 07 15 (210) 204797
 (151) 2003 02 18
 (732) ROTAR - POLAND Spółka z o.o., Toruń, PL.
 (540) ROTAR

(510), (511) **07** maszyny i obrabiarki, maszyny dziewiarskie, maszyny do budowy dróg, buldożery, koparki, pługi, lemiesz do pługów, dźwigi, żurawie jako urządzenia do podnoszenia i wyciągania, obrabiarki do metali, obudowy maszyn, transportery, transportery przemysłowe, urządzenia do transportu jako załadunkowe i wyładunkowe, instalacje pneumatyczne do transportu rurowego, urządzenia podnośnikowe, **08** czepaki, łyżki, świdry, ubijaki do sprzętu budowlanego, **12** pojazdy do poruszania się po ziemi, w powietrzu, po wodzie i po torach, przyczepy i naczepy do pojazdów, wózki transportowe, **24** tkaniny, **37** wypożyczanie sprzętu budowlanego w tym buldożerów, koparek, żurawi i dźwigów, pomoc i naprawy w przypadku awarii pojazdów, stacje obsługi, stacje obsługi pojazdów mechanicznych w tym usługi serwisowe, regeneracja maszyn zużytych lub częściowo uszkodzonych, naprawa sprzętu gospodarstwa domowego, **39** dystrybucja i dostarczanie towarów, dystrybucja paliw silnikowych, przewożenie ładunków, transport samochodowy, transport z zastosowaniem rurociągów, biura turystyczne z wyjątkiem rezerwacji hoteli i pensjonatów, **40** obróbka, hartowanie, odlewanie, powlekanie metali, **42** prace projektowo-konstrukcyjne, **43** agencje zakwaterowań w hotelach i pensjonatach.

(111) **142723** (220) 1999 07 16 (210) 204835
 (151) 2003 02 05
 (732) Kompania Spirytusowa WRATISLAVIA Polmos Wrocław S.A., Wrocław, PL.
 (540) Krakus
 (510), (511) **33** napoje alkoholowe.

(111) **142724** (220) 1999 07 16 (210) 204839
 (151) 2002 12 30
 (732) Barański Jan Adam Biuro Architektoniczne FORMAT, Kraków, PL.
 (540)



(531) 27.5

(510), (511) **42** architektura, projektowanie (projekty techniczne), doradztwo budowlane (techniczne).

(111) **142725** (220) 1999 07 17 (210) 204848
 (151) 2003 02 05

(732) Przedsiębiorstwo Przemysłu Zbożowo-Młynarskiego PZZ S.A., Bydgoszcz, PL.
(540)

POLSKIE ŻŁOTE ZIARNO

(531) 27.5

(510), (511) **30** kawa, herbata, kakao, cukier, ryż, tapioka, sago, namiastki kawy, mąka i preparaty zbożowe, chleb, ciastka, wyroby cukiernicze i piekarnicze, mieszanki piekarnicze, słodczyce, lody, miód, syrop z melasy, drożdże, proszki do pieczenia, sól, musztarda, ocet, sosy (z wyjątkiem sosów do sałat), przyprawy, lód do chłodzenia, **31** ziarna, nasiona, pasza dla zwierząt, sól, **42** doradztwo zawodowe w branży piekarniczej, opiniowanie, ekspertyzy, testowanie materiałów.

(111) **142726** (220) 1999 07 17 (210) 204850

(151) 2002 12 30

(732) Przedsiębiorstwo Zagraniczne Marbet-Intermarket St.Gallen AG, Bielsko-Biała, PL.

(540) MIX-FIX

(510), (511) **19** mieszanka betonowa do naprawy dróg, beton.

(111) **142727** (220) 1999 07 17 (210) 204853

(151) 2003 02 19

(732) CROSBUD Spółka z o.o., Wrocław, PL.

(540)



Kolory znaku: czarny, niebieski, biały

(531) 26.1, 26.4, 26.7, 27.5, 29.1

(510), (511) **35** kojarzenie kontrahentów handlowych, **37** roboty budowlano-remontowe, montażowe i inżynierskie, nadzory budowlane, **42** usługi w zakresie projektowania budowlanego łącznie z projektami instalacyjnymi, analizy techniczno-ekonomiczne, doradztwo budowlane.

(111) **142728** (220) 1999 07 21 (210) 204957

(151) 2002 12 30

(732) Katajew Aleksander „DIVISION”, Warszawa, PL.

(540) division

(510), (511) **25** buty, ubrania, bielizna, odzież sportowa, nakrycia głowy, odzież skórzana i jeansowa, **40** usługi w zakresie szycia odzieży, **42** usługi w zakresie projektowania i testowania odzieży.

(111) **142729** (220) 1999 08 05 (210) 205659

(151) 2003 02 26

(732) Tchibo Frisch-Rst-Kaffee GmbH, Hamburg, DE.

(540) TCHIBO Cappuccino Irish Cream

(510), (511) **30** kawa, kawa rozpuszczalna, kakao, napoje rozpuszczalne w proszku na bazie kawy i kakao.

(111) **142730** (220) 1999 08 05 (210) 205660

(151) 2003 02 26

(732) Tchibo Frisch-Rst-Kaffee GmbH, Hamburg, DE.

(540) TCHIBO Cappuccino Rum

(510), (511) **30** kawa, kawa rozpuszczalna, kakao, napoje rozpuszczalne w proszku na bazie kawy i kakao.

(111) **142731** (220) 1999 08 05 (210) 205661

(151) 2003 02 26

(732) Tchibo Frisch-Rst-Kaffee GmbH, Hamburg, DE.

(540) TCHIBO Cappuccino Vanilla

(510), (511) **30** kawa, kawa rozpuszczalna, kakao, napoje rozpuszczalne w proszku na bazie kawy i kakao.

(111) **142732** (220) 1999 08 13 (210) 206077

(151) 2003 02 28

(732) DERMA-MED Spółka z o.o., Płock, PL.

(540)

DERMA-MED

Kolory znaku: niebieski

(531) 24.17, 27.5, 29.1

(510), (511) **44** usługi medyczne.

(111) **142733** (220) 1999 08 17 (210) 206093

(151) 2003 02 28

(732) PepsiCo, Inc., Purchase, US.

(540)



(531) 27.1, 27.5, 27.7

(510), (511) **29** mięso, drób, ryby, dziczyzna, sosy (ekstrakty) mięsne, przetworzone: warzywa, orzechy, owoce, żywność i dania gotowe - snaki w skład których wchodzi w/w towary, gotowe do spożycia snaki w skład których wchodzi: kartofle, orzechy, inne owoce lub warzywa oraz ich kombinacje, ziemniaczane chips'y i chrupki, przetworzone chips'y ziemniaczane, jaja, mleko, produkty mleczne, oleje i tłuszcze jadalne, galaretki, dżemy, kompoty, **30** kawa, namiastki kawy, herbata, cukier, ryż, tapioka, sago, wyroby na bazie mąki, przetworów zbożowych, przetworzonej kukurydzy, żywność gotowa, gotowe dania, snaki i wyroby w skład których wchodzi w/w towary, ziarna zbóż i inne ziarna, różnego rodzaju chips'y zawarte w tej klasie w tym chipsy tortilla, chips'y kukurydziane, chips'y ryżowe, krakersy, precele, snaki eskstrudowane i dmuchane, kukurydza dmuchana, orzeszki i kukurydza polewane masą, dip'y i sals'y, snaki na bazie ziaren i przetworów zbożowych, wyroby cukiernicze i piekarnicze, słodczyce, lody, miód, melasa (syropy), drożdże do pieczenia, sól, musztarda, przyprawy, pieprz, ocet, sosy przyprawowe w tym dressingi, lód.

(111) **142734** (220) 1999 08 17 (210) 206095

(151) 2003 02 28

(732) The Procter & Gamble Company, Cincinnati, US.

(540)



Kolory znaku: czarny, biały, szary

(531) 2.3, 26.4, 27.5

(510), (511) **3** mydła, środki perfumeryjne, olejki eteryczne, kosmetyki, płyny do włosów, preparaty do czyszczenia, pielęgnacji i upiększania skóry, skóry głowy i włosów.

(111) **142735** (220) 1999 08 17 (210) 206098
 (151) 2003 02 27
 (732) American & Efird, Inc. (North Carolina corporation), Mount Holly, US.
 (540) Perma Spun
 (510), (511) **23** nici, nici poliestrowe.

(111) **142736** (220) 1999 08 17 (210) 206099
 (151) 2003 02 27
 (732) American & Efird, Inc. (North Carolina corporation), Mount Holly, US.
 (540) Wildcat Plus
 (510), (511) **23** nici, nici poliestrowe.

(111) **142737** (220) 1999 08 17 (210) 206104
 (151) 2003 02 28
 (732) American & Efird, Inc. (North Carolina corporation), Mount Holly, US.
 (540) Anefil Poly
 (510), (511) **23** nici, nici poliestrowe.

(111) **142738** (220) 1999 08 17 (210) 206106
 (151) 2003 02 28
 (732) American & Efird, Inc. (North Carolina corporation), Mount Holly, US.
 (540) Anefil Nylon
 (510), (511) **23** nici, nici nylonowe.

(111) **142739** (220) 1999 08 17 (210) 206107
 (151) 2003 02 28
 (732) American & Efird, Inc. (North Carolina corporation), Mount Holly, US.
 (540)



(531) 27.5
 (510), (511) **23** przędze i nici do szycia.

(111) **142740** (220) 1999 08 17 (210) 206110
 (151) 2003 02 27
 (732) Zakłady Tłuszczowe KRUSZWICA S.A, Kruszwica, PL.
 (540)



Kolory znaku: czerwony, biały, zielony
 (531) 26.13, 27.5, 29.1
 (510), (511) **29** masło, margaryny, oleje jadalne, tłuszcze roślinne, produkty mleczne.

(111) **142741** (220) 1999 08 16 (210) 206124
 (151) 2003 02 27
 (732) Zakłady Mięsne ŁMEAT-ŁUKÓW S.A., Łuków, PL.
 (540) Baleron gotowany „Skalka”
 (510), (511) **29** wędlina.

(111) **142742** (220) 1999 08 20 (210) 206275
 (151) 2003 02 24
 (732) Unipart Group Limited, Cowley, GB.
 (540)



(531) 18.1, 27.5
 (510), (511) **09** elektryczne i elektroniczne komponenty do pojazdów silnikowych takie jak elektryczne akumulatory do pojazdów, alarmy akustyczne do pojazdów, akustyczne przewody i sprzęgi do pojazdów, elektryczne anteny do pojazdów, alarmy do pojazdów, liczniki amperogodzinowe do pojazdów, baterie do pojazdów, urządzenia antywłamaniowe do pojazdów, elektryczne baterie do pojazdów, elektryczne kable do pojazdów, zapalniczki wrzecionowe do pojazdów, wyłączniki automatyczne do pojazdów, włączniki do pojazdów, elektromagnetyczne cewki do pojazdów, elektryczne cewki do pojazdów, elektryczne złączki do pojazdów, izolowane przewody miedziane do pojazdów, elektryczne konwertery do pojazdów, urządzenia do pomiaru i rejestrowania odległości w pojazdach, elektryczne tablice, boksy i konsole dystrybucyjne do pojazdów, elektryczne zamki drzwiowe i elektryczne urządzenia otwierające do pojazdów, elektryczne przewody do pojazdów, druty bezpiecznikowe do pojazdów, bezpieczniki topikowe do pojazdów, przyrządy pomiarowe do pojazdów do mierzenia paliwa, pompy paliwowe do pojazdów, klaksony do pojazdów, systemy zapłonowe do pojazdów, zamki elektryczne do pojazdów, liczniki mil do pojazdów, elektroniczne mierniki do mierzenia odległości parkowania w pojazdach, przyrządy pomiarowe do paliwa w pojazdach, automatyczne elektroniczne przyrządy pomiarowe ciśnienia do opon pojazdów wskazujące niskie ciśnienie, sprzęt radarowy i sprzęt do wykrywania radarów do pojazdów, sprzęt audio do pojazdów, elektryczne stabilizatory do pojazdów, elektryczne przekaźniki do pojazdów, automatyczne urządzenia sterujące do pojazdów, tachometry do pojazdów, wskaźniki temperatury do pojazdów, elektryczne instalacje zawieszania do pojazdów, termostaty do pojazdów, elektroniczny sprzęt ostrzegający przed włamaniem do pojazdów, urządzenia do gaszenia ognia, części i wyposażenie do wszystkich wyżej wymienionych towarów, **11** urządzenia i sprzęt do oświetlenia, ogrzewania, chłodzenia, klimatyzacji, odmrażania i wentylacji dla pojazdów silnikowych, części i wyposażenie do wszystkich wyżej wymienionych towarów, **12** części, wyposażenie i akcesoria do pojazdów silnikowych.

(111) **142743** (220) 1999 08 19 (210) 206311
 (151) 2003 02 27
 (732) KTK SPORT Spółka z o.o., Katowice, PL.
 (540)

Sport Cup

Kolory znaku: czerwony, biały
 (531) 27.5, 29.1
 (510), (511) **16** albumy, bilety, afisze, czasopisma, gazety, periodyki, prospekty, foldery, kalendarze, katalogi, fotografie, pióra, długopisy, ołówki, obwoluty, okładki na dokumenty, podstawki do długopisów i ołówków, torby do pakowania z papieru lub tworzyw sztucznych, wyroby z kartonu, **25** odzież, obuwie, nakrycia głowy, szaliki, paski, **35** reklama na rzecz osób trzecich, kolumny reklamowe w prasie, publikowanie tekstów reklamowych, rozpowszechnianie ogłoszeń reklamowych, rozpowszechnianie materiałów reklamowych, **39** kolportaż gazet i czasopism, **41** produkowanie audycji radiowych i telewizyjnych, usługi oświatowe i szkoleniowe w zakresie kultury fizycznej i sportu, organizowanie konkursów edukacyjnych i rozrywkowych, organizowanie zawodów i widowisk sportowych.

(111) **142744** (220) 1999 08 20 (210) 206345
 (151) 2003 02 24
 (732) Interres International Fair Spółka z o.o., Rzeszów, PL.
 (540) bravo hospital
 (510), (511) **11** urządzenia do utylizacji odpadów szpitalnych,
40 utylizacja odpadów szpitalnych.

(111) **142745** (220) 1999 08 23 (210) 206361
 (151) 2003 02 24
 (732) Bernard Matthews Plc, Norwich, GB.
 (540) ZŁOTO INKÓW
 (510), (511) **29** mięso, ryby, drób i dziczyzna, ekstrakty mięsne,
 konserwowane, suszone i gotowane owoce i warzywa, galaretki,
 dżemy, kompoty, jaja, mleko i produkty mleczne, jadalne oleje
 i tłuszcze.

(111) **142746** (220) 1999 08 23 (210) 206397
 (151) 2003 02 27
 (732) Zakłady Odzieżowe BYTOM S.A., Bytom, PL.
 (540)



Kolory znaku: złoty, czarny
 (531) 26.4, 27.1, 27.5, 29.1
 (510), (511) **25** okrycia damskie i męskie, ubrania, marynarki,
 spodnie, kamizelki męskie i koszule.

(111) **142747** (220) 1999 08 23 (210) 206398
 (151) 2003 02 27
 (732) Zakłady Odzieżowe BYTOM S.A., Bytom, PL.
 (540)



(531) 26.13, 27.5
 (510), (511) **25** okrycia damskie i męskie, ubrania, marynarki,
 spodnie, kamizelki męskie i koszule.

(111) **142748** (220) 1999 08 23 (210) 206399
 (151) 2003 02 27
 (732) Zakłady Odzieżowe BYTOM S.A., Bytom, PL.
 (540)



(531) 26.4, 27.1, 27.5
 (510), (511) **25** okrycia damskie i męskie, ubrania, marynarki,
 spodnie, kamizelki męskie i koszule.

(111) **142749** (220) 1999 08 23 (210) 206400
 (151) 2003 02 27
 (732) Zakłady Odzieżowe BYTOM S.A., Bytom, PL.
 (540)



(531) 26.4, 27.1, 27.5

(510), (511) **25** okrycia damskie i męskie, ubrania, marynarki,
 spodnie, kamizelki męskie i koszule.

(111) **142750** (220) 1999 08 23 (210) 206405
 (151) 2003 02 27
 (732) DISTILLEERDERIJEN ERVEN LUCAS BOLS B.V.,
 Zoetermeer, NL.
 (540)



Kolory znaku: biały, niebieski, złoty, srebrny, szary, czerwony
 (531) 9.1, 24.1, 24.9, 24.15, 27.5, 29.1
 (510), (511) **33** napoje alkoholowe.

(111) **142751** (220) 1999 08 26 (210) 206571
 (151) 2003 02 26
 (732) CANDELA Zakład Pracy Chronionej Kopera Jarosław,
 Częstochowa, PL.
 (540)



Kolory znaku: niebieski, żółty
 (531) 3.7, 26.4, 27.5, 29.1
 (510), (511) **4** świece dekoracyjne, świece okolicznościowe, świece
 ołtarzowe, świece paschalne, **21** garnki, rondle, patelnie, czajniki,
 formy do pieczenia ciast i mięs, naczynia kuchenne nie z metali
 szlachetnych, frytownice nieelektryczne, garnki pojedyncze oraz
 w kompletach.

(111) **142752** (220) 1999 08 24 (210) 206437
 (151) 2003 02 27
 (732) Firma Cukiernicza „SOLIDARNOŚĆ-rok założenia 1952”
 Spółka z o.o., Lublin, PL.
 (540) (znak przestrzenny)



Kolory znaku: zielony i odcienie, brązowy, beżowy, złoty, bordowy
 i odcienie
 (531) 5.3, 5.7, 19.3, 27.5, 29.1
 (510), (511) **30** wyroby cukiernicze, wyroby czekoladowe, słodczyce.

(111) **142753** (220) 1999 08 24 (210) 206438
 (151) 2003 02 27
 (732) TBD Spółka Akcyjna, Dębica, PL.
 (540)



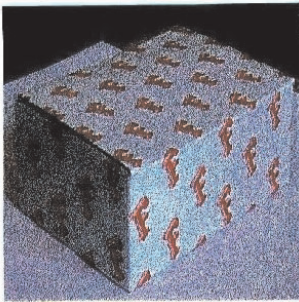
Kolory znaku: biały, niebieski i odcienie
 (531) 1.1, 26.4, 27.3, 27.5, 29.1
 (510), (511) **2** farba emulsyjna do wnętrz.

(111) **142754** (220) 1999 08 24 (210) 206454
 (151) 2003 02 27
 (732) Polskapresse Spółka z o.o., Warszawa, PL.
 (540)



Kolory znaku: pomarańczowy, biały, wiśniowo-amarantowy, złoty, niebieski
 (531) 26.4, 27.5, 29.1
 (510), (511) **16** dzienniki i czasopisma.

(111) **142755** (220) 1999 08 26 (210) 206575
 (151) 2003 02 26
 (732) Zakład Produkcji i Handlu Spółka Jawna „FERRO” Export-Import-Hurt-Detal Gniadek, Gniadek, Hołów, Kraków, PL.
 (540) (znak przestrzenny)



Kolory znaku: biały, czerwony
 (531) 19.3, 27.5, 29.1
 (510), (511) **6** armatura do przewodów, zawory wodociągowe metalowe, **11** grzejniki, baterie, wanny, brodziki, kotły, zawory na przewodach, zawory termostatyczne, części instalacji grzewczych.

(111) **142756** (220) 1999 08 27 (210) 206576
 (151) 2003 02 26
 (732) DRAMERS Spółka z o.o., Poznań, PL.
 (540) white musk

(510), (511) **3** olejki aromatyczne, kosmetyczne, kosmetyki do brwi, chusteczki higieniczne, preparaty do demakijażu, dezodoranty osobiste, perfumy, wody kolońskie, toaletowe, zestawy kosmetyków, lakiery do paznokci, lakiery do włosów, maseczki kosmetyczne, mleczko kosmetyczne, mydła toaletowe, przeciwopotowe, dezodorujące, do golenia, pomadki do ust, puder kosmetyczny, szampony, pasty do zębów, **5** preparaty do celów weterynaryjnych, preparaty do mycia zwierząt, dezodoranty nie do

użytku osobistego, herbicydy, fungicydy, lepy na muchy, środki owadobójcze, odstrasżające owady, środki przeciwpasożytnicze, przeciwinsektowe, środki do oczyszczania i odświeżania powietrza, środki dezynfekcyjne.

(111) **142757** (220) 1999 08 25 (210) 206500
 (151) 2003 02 28
 (732) BLANCHE POLSKA Sp. z o.o., Elbląg, PL.
 (540)

BLANCHELLE

(531) 27.5
 (510), (511) **25** bluzki, bluzy, body, dziewiarstwo, dżerseje, etole, fartuchy, futra, kamizelki, kąpielówki, kieszenie do odzieży, kołnierze, kombinezony, koszule męskie, mankiety marynarki, mundury, nakrycia głowy, odzież papierowa, odzież wodoodporna, odzież z imitacji skóry i ze skóry, okrycia wełniane lub futrzane z kapturami, okrycia wierzchnie, palta, peleryny, pelisy, pizamy, płaszcze, pulowery, samochodowe ubrania dla kierowców, spodnie, spodnie, suknie, swetry, szlafroki, trykoty, **40** usługi krawieckie.

(111) **142758** (220) 1999 08 27 (210) 206514
 (151) 2003 02 28
 (732) ENIGMA S.C., Majewski Artur, Sternicki Marek, Międzyborów, PL.
 (540) VENTO
 (510), (511) **3** płyny do płukania, płyny do kąpieli, płyny do prania, płyny do dywanów.

(111) **142759** (220) 1999 08 26 (210) 206548
 (151) 2003 02 27
 (732) TBD Spółka Akcyjna, Dębica, PL.
 (540)



Kolory znaku: biały, zielony
 (531) 26.2, 27.5, 27.7, 29.1
 (510), (511) **2** farba fталowa ogólnego stosowania.

(111) **142760** (220) 1999 08 26 (210) 206549
 (151) 2003 02 27
 (732) TBD Spółka Akcyjna, Dębica, PL.
 (540)



(531) 26.1, 27.5
 (510), (511) **2** farba emulsyjna do wnętrz.

**WPISY I ZMIANY W REJESTRZE
ZNAKÓW TOWAROWYCH**

(nie uwzględnione w innych samodzielnych ogłoszeniach)

Poniższe zestawienie zawiera kolejno: numer rejestru znaków towarowych, datę wpisu, oznaczenie rubryki, w której dokonano wpisu lub zmiany oraz treść wpisu. Poszczególne rubryki rejestru znaków towarowych zawierają następujące dane:

rubryka A - nazwisko i imię lub nazwę oraz adres uprawnionego z podaniem nazwy kraju,

rubryka B - znak towarowy (wpisany znak towarowy lub jego odbitkę i klasy elementów graficznych - jeżeli znak je zawiera - oraz, jeżeli jest to niezbędne dla identyfikacji znaku, jego rodzaj np. znak przestrzenny, dźwiękowy, a także w przypadku znaków barwnych określenie kolorów),

rubryka C - wykaz towarów przyporządkowanych do odpowiednich klas towarowych,

rubryka D - prawa ograniczające prawo ochronne,

rubryka E - kategorię znaku lub prawa ochronnego (wspólny znak towarowy, wspólny znak towarowy gwarancyjny, wspólne prawo ochronne) oraz regulamin znaku,

rubryka F - wnioski i sprzeciwy oraz decyzje wydane w wyniku ich rozpoznania,

rubryka G - rejestracja międzynarodowa (adnotacja o rejestracji międzynarodowej na podstawie zgłoszenia lub rejestracji krajowej),

rubryka H - datę unieważnienia lub datę i przyczynę wygaśnięcia prawa ochronnego, zastąpienie rejestracji krajowej rejestracją międzynarodową.

Uwaga: Publikacji podlegają: zmiana uprawnionego, zmiana nazwy uprawnionego, prawa ograniczające prawo ochronne, zmiana regulaminu znaku wspólnego, sprostowania istotnych pomyłek.

368 Wsp. 2003 04 30 A. Wprowadzono zmianę siedziby uprawnionego przez wykreślenie wpisu: „Fundacja na rzecz rozwoju rynku zaopatrzenia rolnictwa AGROMA, Bydgoszcz, Polska” i dokonanie wpisu: „Fundacja na rzecz rozwoju rynku zaopatrzenia rolnictwa AGROMA, Kielce, Polska”.

23314 2003 04 23 A. Wprowadzono zmianę uprawnionego przez wykreślenie wpisu: „EMI Records Limited, Hayes, Middlesex, Wielka Brytania” i dokonanie wpisu: „HMV (IP) Limited, Maidenhead, Berks, Wielka Brytania”.

33272 2003 04 15 A. Wprowadzono zmianę nazwy uprawnionego przez wykreślenie wpisu: „Howmedica Inc., Nowy Jork, Stany Zjednoczone Ameryki” i dokonanie wpisu: „MTG DIVESTITURES INC., Nowy Jork, Stany Zjednoczone Ameryki”.

33272 2003 04 15 A. Wprowadzono zmianę uprawnionego przez wykreślenie wpisu: „MTG DIVESTITURES INC., Nowy Jork, Stany Zjednoczone Ameryki” i dokonanie wpisu: „SMD Corporation, Kalamazoo, Stany Zjednoczone Ameryki”.

36631 2003 04 15. D. Dokonano wpisu: „W dniu 11.08.1995r. zawarto umowę licencyjną na używanie znaku towarowego przez firmę COLGATE-PALMOLIVE POLAND Sp. z o.o., Warszawa, Polska dla towarów zarejestrowanych w klasie towarowej 3”.

36631 2003 04 15 A. Wprowadzono zmianę uprawnionego przez wykreślenie wpisu: „Total Raffinage Distribution S.A., Puteaux, Francja” i dokonanie wpisu: „TOTAL FINA ELF S.A., Courbevoie, Francja”.

40649 2003 04 01 A. Wprowadzono zmianę nazwy i siedziby uprawnionego przez wykreślenie wpisu: „Piaggio & C. S.p.A.,

Pontedera, Włochy” i dokonanie wpisu: „Mod S.p.A., Sondrio, Włochy”.

40649 2003 04 01 A. Wprowadzono zmianę nazwy i siedziby uprawnionego przez wykreślenie wpisu: „Mod S.p.A., Sondrio, Włochy” i dokonanie wpisu: „PIAGGIO & C. S.p.A Pontedera, Włochy”.

42476 2003 04 01 A. Wprowadzono zmianę nazwy i siedziby uprawnionego przez wykreślenie wpisu: „Zeneca Limited, Londyn, Wielka Brytania” i dokonanie wpisu: „Syngenta Limited, Haslemere, Wielka Brytania”.

43089 2003 04 01 A. Wprowadzono zmianę uprawnionego przez wykreślenie wpisu: „Henkel Kommanditgesellschaft auf Aktien, Düsseldorf, Niemcy” i dokonanie wpisu: „COGNIS Deutschland GmbH, Düsseldorf, Niemcy”.

43090 2003 04 01 A. Wprowadzono zmianę uprawnionego przez wykreślenie wpisu: „Henkel Kommanditgesellschaft auf Aktien, Düsseldorf, Niemcy” i dokonanie wpisu: „COGNIS Deutschland GmbH, Düsseldorf, Niemcy”.

43091 2003 04 01 A. Wprowadzono zmianę uprawnionego przez wykreślenie wpisu: „Henkel Kommanditgesellschaft auf Aktien, Düsseldorf, Niemcy” i dokonanie wpisu: „COGNIS Deutschland GmbH, Düsseldorf, Niemcy”.

44190 2003 04 01 A. Wprowadzono zmianę uprawnionego przez wykreślenie wpisu: „Henkel Kommanditgesellschaft auf Aktien, Düsseldorf, Niemcy” i dokonanie wpisu: „COGNIS Deutschland GmbH, Düsseldorf, Niemcy”.

44191 2003 04 01 A. Wprowadzono zmianę uprawnionego przez wykreślenie wpisu: „Henkel Kommanditgesellschaft auf Aktien, Düsseldorf, Niemcy” i dokonanie wpisu: „COGNIS Deutschland GmbH, Düsseldorf, Niemcy”.

44330 2003 04 01 A. Wprowadzono zmianę uprawnionego przez wykreślenie wpisu: „Henkel Kommanditgesellschaft auf Aktien, Düsseldorf, Niemcy” i dokonanie wpisu: „COGNIS Deutschland GmbH, Düsseldorf, Niemcy”.

44567 2003 04 01 A. Wprowadzono zmianę siedziby uprawnionego przez wykreślenie wpisu: „Rhone-Poulenc Agrochimie, Lyon, Francja” i dokonanie wpisu: „Rhone-Poulenc Agrochimie, Courbevoie, Francja”.

44567 2003 04 01 A. Wprowadzono zmianę uprawnionego przez wykreślenie wpisu: „Rhone-Poulenc Agrochimie, Courbevoie, Francja” i dokonanie wpisu: „Feinchemie Schwebda GmbH, Eschwage, Niemcy”.

44568 2003 04 29 A. Wprowadzono zmianę nazwy uprawnionego przez wykreślenie wpisu: „Rhone-Poulenc Agrochimie, Lyon, Francja” i dokonanie wpisu: „Aventic CropScience SA, Lyon, Francja”.

44597 2003 04 01 A. Wprowadzono zmianę uprawnionego przez wykreślenie wpisu: „Henkel Kommanditgesellschaft auf Aktien, Düsseldorf, Niemcy” i dokonanie wpisu: „COGNIS Deutschland GmbH, Düsseldorf, Niemcy”.

44634 2003 04 22 A. Wprowadzono zmianę uprawnionego przez wykreślenie wpisu: „Henkel Kommanditgesellschaft auf Aktien, Düsseldorf, Niemcy” i dokonanie wpisu: „COGNIS Deutschland GmbH, Düsseldorf, Niemcy”.

44822 2003 04 01 A. Wprowadzono zmianę uprawnionego przez wykreślenie wpisu: „Henkel Kommanditgesellschaft auf Aktien, Düsseldorf, Niemcy” i dokonanie wpisu: „COGNIS Deutschland GmbH, Düsseldorf, Niemcy”.

45369 2003 04 01 A. Wprowadzono zmianę uprawnionego przez wykreślenie wpisu: „Henkel Kommanditgesellschaft auf

Aktien, Düsseldorf, Niemcy” i dokonanie wpisu: „COGNIS Deutschland GmbH, Düsseldorf, Niemcy”.

45404 2003 04 01 A. Wprowadzono zmianę nazwy i siedziby uprawnionego przez wykreślenie wpisu: „Zeneca Limited, Londyn, Wielka Brytania” i dokonanie wpisu: „Syngenta Limited, Haslemere, Wielka Brytania”.

46620 2003 04 22 A. Wprowadzono zmianę nazwy uprawnionego przez wykreślenie wpisu: „Astra Aktiebolag, Södertälje, Szwecja” i dokonanie wpisu: „AstraZeneca AB, Södertälje, Szwecja”.

46750 2003 04 22 A. Wprowadzono zmianę nazwy uprawnionego przez wykreślenie wpisu: „Astra Aktiebolag, Södertälje, Szwecja” i dokonanie wpisu: „AstraZeneca AB, Södertälje, Szwecja”.

46816 2003 04 01 A. Wprowadzono zmianę nazwy i siedziby uprawnionego przez wykreślenie wpisu: „Hoechst Schering AgrEvo GmbH, Berlin, Niemcy” i dokonanie wpisu: „Aventis CropScience GmbH, Frankfurt n.Menem, Niemcy”.

46942 2003 04 01 A. Wprowadzono zmianę uprawnionego przez wykreślenie wpisu: „Henkel Kommanditgesellschaft auf Aktien, Düsseldorf, Niemcy” i dokonanie wpisu: „COGNIS Deutschland GmbH, Düsseldorf, Niemcy”.

47529 2003 04 22 A. Wprowadzono zmianę nazwy uprawnionego przez wykreślenie wpisu: „Astra Aktiebolag, Södertälje, Szwecja” i dokonanie wpisu: „AstraZeneca AB, Södertälje, Szwecja”.

47570 2003 04 15 A. Wprowadzono zmianę uprawnionego przez wykreślenie wpisu: „DIM S.A., Autun, Francja” i dokonanie wpisu: „ROSY S.A., Colroy-la-Grande, Francja”.

47948 2003 04 01 A. Wprowadzono zmianę uprawnionego przez wykreślenie wpisu: „Novartis AG, Bazylea, Szwajcaria” i dokonanie wpisu: „Syngenta Participations AG, Bazylea, Szwajcaria”.

48157 2003 04 01 A. Wprowadzono zmianę uprawnionego przez wykreślenie wpisu: „Henkel Kommanditgesellschaft auf Aktien, Düsseldorf, Niemcy” i dokonanie wpisu: „COGNIS Deutschland GmbH, Düsseldorf, Niemcy”.

48233 2003 04 15 A. Wprowadzono zmianę nazwy uprawnionego przez wykreślenie wpisu: „Polygram International Music B.V., Baarn, Holandia” i dokonanie wpisu: „Universal International Music B.V., Baarn, Holandia”.

48270 2003 04 01 A. Wprowadzono zmianę uprawnionego przez wykreślenie wpisu: „Novartis AG, Bazylea, Szwajcaria” i dokonanie wpisu: „Syngenta Participations AG, Bazylea, Szwajcaria”.

48368 2003 04 22 A. Wprowadzono zmianę nazwy uprawnionego przez wykreślenie wpisu: „Astra Aktiebolag, Södertälje, Szwecja” i dokonanie wpisu: „AstraZeneca AB, Södertälje, Szwecja”.

48940 2003 04 22 A. Wprowadzono zmianę nazwy uprawnionego przez wykreślenie wpisu: „Astra Aktiebolag, Södertälje, Szwecja” i dokonanie wpisu: „AstraZeneca AB, Södertälje, Szwecja”.

49161 2003 04 01 A. Wprowadzono zmianę nazwy i siedziby uprawnionego przez wykreślenie wpisu: „Zeneca Inc., Wilmington, Stany Zjednoczone Ameryki” i dokonanie wpisu: „CEDAR CHEMICAL CORPORATION, Memphis, Stany Zjednoczone Ameryki”.

49366 2003 04 01 A. Wprowadzono zmianę uprawnionego przez wykreślenie wpisu: „Henkel Kommanditgesellschaft auf Aktien, Düsseldorf, Niemcy” i dokonanie wpisu: „COGNIS Deutschland GmbH, Düsseldorf, Niemcy”.

49402 2003 04 01 A. Wprowadzono zmianę nazwy i siedziby uprawnionego przez wykreślenie wpisu: „Zeneca Limited, Londyn, Wielka Brytania” i dokonanie wpisu: „Syngenta Limited, Haslemere, Wielka Brytania”.

49593 2003 04 01 A. Wprowadzono zmianę uprawnionego przez wykreślenie wpisu: „Henkel Kommanditgesellschaft auf Aktien, Düsseldorf, Niemcy” i dokonanie wpisu: „COGNIS Deutschland GmbH, Düsseldorf, Niemcy”.

49594 2003 04 01 A. Wprowadzono zmianę uprawnionego przez wykreślenie wpisu: „Henkel Kommanditgesellschaft auf Aktien, Düsseldorf, Niemcy” i dokonanie wpisu: „COGNIS Deutschland GmbH, Düsseldorf, Niemcy”.

49944 2003 04 01 A. Wprowadzono zmianę nazwy uprawnionego przez wykreślenie wpisu: „The Upjohn Company, Kalamazoo, Stany Zjednoczone Ameryki” i dokonanie wpisu: „Pharmacia & Upjohn Company, Kalamazoo, Stany Zjednoczone Ameryki”.

49944 2003 04 01 A. Wprowadzono zmianę uprawnionego przez wykreślenie wpisu: „Pharmacia & Upjohn Company, Kalamazoo, Stany Zjednoczone Ameryki” i dokonanie wpisu: „Pharmacia Enterprises S.A., Luksemburg, Luksemburg”.

50099 2003 04 01 A. Wprowadzono zmianę nazwy i siedziby uprawnionego przez wykreślenie wpisu: „Zeneca Limited, Londyn, Wielka Brytania” i dokonanie wpisu: „Syngenta Limited, Haslemere, Wielka Brytania”.

50148 2003 04 22 A. Wprowadzono zmianę nazwy uprawnionego przez wykreślenie wpisu: „Astra Aktiebolag, Södertälje, Szwecja” i dokonanie wpisu: „AstraZeneca AB, Södertälje, Szwecja”.

50630 2003 04 01 A. Wprowadzono zmianę uprawnionego przez wykreślenie wpisu: „Henkel Kommanditgesellschaft auf Aktien, Düsseldorf, Niemcy” i dokonanie wpisu: „COGNIS Deutschland GmbH, Düsseldorf, Niemcy”.

50678 2003 04 22 A. Wprowadzono zmianę nazwy uprawnionego przez wykreślenie wpisu: „Astra Aktiebolag, Södertälje, Szwecja” i dokonanie wpisu: „AstraZeneca AB, Södertälje, Szwecja”.

50695 2003 04 01 A. Wprowadzono zmianę uprawnionego przez wykreślenie wpisu: „Henkel Kommanditgesellschaft auf Aktien, Düsseldorf, Niemcy” i dokonanie wpisu: „COGNIS Deutschland GmbH, Düsseldorf, Niemcy”.

51000 2003 04 01 A. Wprowadzono zmianę nazwy uprawnionego przez wykreślenie wpisu: „Shure Brothers, Incorporated, Evanston, Stany Zjednoczone Ameryki” i dokonanie wpisu: „Shure Incorporated, Evanston, Stany Zjednoczone Ameryki”.

51229 2003 04 01 A. Wprowadzono zmianę uprawnionego przez wykreślenie wpisu: „Novartis AG, Bazylea, Szwajcaria” i dokonanie wpisu: „Syngenta Participations AG, Bazylea, Szwajcaria”.

51340 2003 04 22 A. Wprowadzono zmianę nazwy uprawnionego przez wykreślenie wpisu: „Astra Aktiebolag, Södertälje, Szwecja” i dokonanie wpisu: „AstraZeneca AB, Södertälje, Szwecja”.

51349 2003 04 01 A. Wprowadzono zmianę uprawnionego przez wykreślenie wpisu: „Novartis AG, Bazylea, Szwajcaria” i dokonanie wpisu: „Syngenta Participations AG, Bazylea, Szwajcaria”.

51567 2003 04 22 A. Wprowadzono zmianę nazwy uprawnionego przez wykreślenie wpisu: „Astra Aktiebolag, Södertälje, Szwecja” i dokonanie wpisu: „AstraZeneca AB, Södertälje, Szwecja”.

52294 2003 04 22 A. Wprowadzono zmianę nazwy uprawnionego przez wykreślenie wpisu: „Astra Aktiebolag, Södertälje, Szwecja” i dokonanie wpisu: „AstraZeneca AB, Södertälje, Szwecja”.

52400 2003 04 01 A. Wprowadzono zmianę uprawnionego przez wykreślenie wpisu: „Henkel Kommanditgesellschaft auf Aktien, Düsseldorf, Niemcy” i dokonanie wpisu: „COGNIS Deutschland GmbH, Düsseldorf, Niemcy”.

52825 2003 04 01 A. Wprowadzono zmianę uprawnionego przez wykreślenie wpisu: „DUNLOP HOLDINGS LIMITED, Londyn, Wielka Brytania” i dokonanie wpisu: „BTR Industries Limited, Londyn, Wielka Brytania”.

52988 2003 04 29 A. Wprowadzono zmianę nazwy uprawnionego przez wykreślenie wpisu: „Rhone-Poulenc Agrochimie, Lyon, Francja” i dokonanie wpisu: „Aventic CropScience SA, Lyon, Francja”.

53311 2003 04 01 A. Wprowadzono zmianę nazwy uprawnionego przez wykreślenie wpisu: „Demag Italmimpianti S.p.A., Genova, Włochy” i dokonanie wpisu: „SMS DEMAG S.p.A., Genova, Włochy”.

53311 2003 04 01 A. Wprowadzono zmianę uprawnionego przez wykreślenie wpisu: „SMS DEMAG S.p.A., Genova, Włochy” i dokonanie wpisu: „SMS DEMAG INNSE S.p.A., Mediolan, Włochy”.

53601 2003 04 01 A. Wprowadzono zmianę uprawnionego przez wykreślenie wpisu: „Henkel Kommanditgesellschaft auf Aktien, Düsseldorf, Niemcy” i dokonanie wpisu: „COGNIS Deutschland GmbH, Düsseldorf, Niemcy”.

53821 2003 04 01 A. Wprowadzono zmianę uprawnionego przez wykreślenie wpisu: „Henkel Kommanditgesellschaft auf Aktien, Düsseldorf, Niemcy” i dokonanie wpisu: „COGNIS Deutschland GmbH, Düsseldorf, Niemcy”.

53928 2003 04 01 A. Wprowadzono zmianę uprawnionego przez wykreślenie wpisu: „Henkel Kommanditgesellschaft auf Aktien, Düsseldorf, Niemcy” i dokonanie wpisu: „COGNIS Deutschland GmbH, Düsseldorf, Niemcy”.

54175 2003 04 01 A. Wprowadzono zmianę uprawnionego przez wykreślenie wpisu: „Henkel Kommanditgesellschaft auf Aktien, Düsseldorf, Niemcy” i dokonanie wpisu: „COGNIS Deutschland GmbH, Düsseldorf, Niemcy”.

54602 2003 04 01 A. Wprowadzono zmianę uprawnionego przez wykreślenie wpisu: „Henkel Kommanditgesellschaft auf Aktien, Düsseldorf, Niemcy” i dokonanie wpisu: „COGNIS Deutschland GmbH, Düsseldorf, Niemcy”.

54639 2003 04 01 A. Wprowadzono zmianę nazwy i siedziby uprawnionego przez wykreślenie wpisu: „PIAGGIO & C S.p.A., Pontedera, Włochy” i dokonanie wpisu: „Mod S.p.A., Sondrio, Włochy”.

54639 2003 04 01 A. Wprowadzono zmianę nazwy i siedziby uprawnionego przez wykreślenie wpisu: „Mod S.p.A., Sondrio, Włochy” i dokonanie wpisu: „PIAGGIO & C S.p.A., Pontedera, Włochy”.

54645 2003 04 02 A. Wprowadzono zmianę uprawnionego przez wykreślenie wpisu: „Henkel Kommanditgesellschaft auf Aktien, Düsseldorf, Niemcy” i dokonanie wpisu: „COGNIS Deutschland GmbH, Düsseldorf, Niemcy”.

54646 2003 04 02 A. Wprowadzono zmianę uprawnionego przez wykreślenie wpisu: „Henkel Kommanditgesellschaft auf Aktien, Düsseldorf, Niemcy” i dokonanie wpisu: „COGNIS Deutschland GmbH, Düsseldorf, Niemcy”.

54647 2003 04 02 A. Wprowadzono zmianę uprawnionego przez wykreślenie wpisu: „Henkel Kommanditgesellschaft auf Aktien, Düsseldorf, Niemcy” i dokonanie wpisu: „COGNIS Deutschland GmbH, Düsseldorf, Niemcy”.

54700 2003 04 02 A. Wprowadzono zmianę nazwy i siedziby uprawnionego przez wykreślenie wpisu: „Zeneca Limited, Londyn, Wielka Brytania” i dokonanie wpisu: „Syngenta Limited, Haslemere, Wielka Brytania”.

54700 2003 04 02 A. Wprowadzono zmianę uprawnionego przez wykreślenie wpisu: „Syngenta Limited, Haslemere, Wielka Brytania” i dokonanie wpisu: „Makhteshim Chemical Works Ltd., Beer Sheva, Izrael”.

55318 2003 04 22 A. Wprowadzono zmianę nazwy uprawnionego przez wykreślenie wpisu: „Italmimpianti of America Incorporated, Coraopolis, Stany Zjednoczone Ameryki” i dokonanie wpisu: „Itam Techint Italmimpianti, Inc., Coraopolis, Stany Zjednoczone Ameryki”.

55318 2003 04 22 A. Wprowadzono zmianę nazwy uprawnionego przez wykreślenie wpisu: „Itam Techint Italmimpianti, Inc., Coraopolis, Stany Zjednoczone Ameryki” i dokonanie wpisu: „Technit Technologies Inc., Coraopolis, Stany Zjednoczone Ameryki”.

55579 2003 04 02 A. Wprowadzono zmianę uprawnionego przez wykreślenie wpisu: „DUNLOP HOLDINGS LIMITED, Londyn, Wielka Brytania” i dokonanie wpisu: „BTR Industries Limited, Londyn, Wielka Brytania”.

55601 2003 04 02 A. Wprowadzono zmianę uprawnionego przez wykreślenie wpisu: „DUNLOP HOLDINGS LIMITED, Londyn, Wielka Brytania” i dokonanie wpisu: „BTR Industries Limited, Londyn, Wielka Brytania”.

55986 2003 04 02 A. Wprowadzono zmianę uprawnionego przez wykreślenie wpisu: „Henkel Kommanditgesellschaft auf Aktien, Düsseldorf, Niemcy” i dokonanie wpisu: „COGNIS Deutschland GmbH, Düsseldorf, Niemcy”.

56206 2003 04 02 A. Wprowadzono zmianę uprawnionego przez wykreślenie wpisu: „Henkel Kommanditgesellschaft auf Aktien, Düsseldorf, Niemcy” i dokonanie wpisu: „COGNIS Deutschland GmbH, Düsseldorf, Niemcy”.

56401 2003 04 02 A. Wprowadzono zmianę nazwy i siedziby uprawnionego przez wykreślenie wpisu: „Zeneca Limited, Londyn, Wielka Brytania” i dokonanie wpisu: „Syngenta Limited, Haslemere, Wielka Brytania”.

56501 2003 04 02 A. Wprowadzono zmianę nazwy i siedziby uprawnionego przez wykreślenie wpisu: „Zeneca Limited, Londyn, Wielka Brytania” i dokonanie wpisu: „Syngenta Limited, Haslemere, Wielka Brytania”.

56541 2003 04 29 A. Wprowadzono zmianę nazwy uprawnionego przez wykreślenie wpisu: „RHONE-POULENC AGRO, Lyon, Francja” i dokonanie wpisu: „Aventic CropScience SA, Lyon, Francja”.

56800 2003 04 02 A. Wprowadzono zmianę uprawnionego przez wykreślenie wpisu: „Skloexport, akciova spolecnost, Liberec, Republika Czeska” i dokonanie wpisu: „České sklo a.s., Praga, Republika Czeska”.

57306 2003 04 22 A. Wprowadzono zmianę nazwy uprawnionego przez wykreślenie wpisu: „Astra Aktiebolag, Södertälje, Szwecja” i dokonanie wpisu: „AstraZeneca AB, Södertälje, Szwecja”.

58023 2003 04 02 A. Wprowadzono zmianę nazwy i siedziby uprawnionego przez wykreślenie wpisu: „Zeneca Limited, Londyn, Wielka Brytania” i dokonanie wpisu: „Syngenta Limited, Haslemere, Wielka Brytania”.

58681 2003 04 22 A. Wprowadzono zmianę uprawnionego przez wykreślenie wpisu: „General Electric Company, Schenectady, Stany Zjednoczone Ameryki” i dokonanie wpisu: „GENERAL ELECTRIC CAPITAL AUTO FINANCIAL SERVICES, INC., Barrington, Stany Zjednoczone Ameryki”.

58773 2003 04 02 A. Wprowadzono zmianę nazwy i siedziby uprawnionego przez wykreślenie wpisu: „Zeneca Limited, Londyn, Wielka Brytania” i dokonanie wpisu: „Syngenta Limited, Haslemere, Wielka Brytania”.

58912 2003 04 15 A. Wprowadzono zmianę uprawnionego przez wykreślenie wpisu: „Mars G.B. Limited, Slough, Wielka Brytania” i dokonanie wpisu: „Mars U.K. Limited, Slough, Wielka Brytania”.

59166 2003 04 02 A. Wprowadzono zmianę nazwy i siedziby uprawnionego przez wykreślenie wpisu: „Zeneca Limited, Londyn, Wielka Brytania” i dokonanie wpisu: „Syngenta Limited, Haslemere, Wielka Brytania”.

59430 2003 04 02 A. Wprowadzono zmianę uprawnionego przez wykreślenie wpisu: „VENILIA, Paryż, Francja” i dokonanie wpisu: „ABELIA DECORS, Paryż, Francja”.

59430 2003 04 02 A. Wprowadzono zmianę siedziby uprawnionego przez wykreślenie wpisu: „ABELIA DECORS, Paryż, Francja” i dokonanie wpisu: „ABELIA DECORS, Abbeville, Francja”.

59439 2003 04 30 A. Wprowadzono zmianę uprawnionego przez wykreślenie wpisu: „Telemecanique, Rueil Malmaison, Francja” i dokonanie wpisu: „Schneider Electric, Boulogne Billancourt, Francja”.

59439 2003 04 30 A. Wprowadzono zmianę nazwy uprawnionego przez wykreślenie wpisu: „Schneider Electric, Boulogne Billancourt, Francja” i dokonanie wpisu: „Schneider Electric SA, Boulogne Billancourt, Francja”.

59439 2003 04 30 A. Wprowadzono zmianę nazwy i siedziby uprawnionego przez wykreślenie wpisu: „Schneider Electric SA, Boulogne Billancourt, Francja” i dokonanie wpisu: „Schneider Electric Industries SA, Rueil Malmaison, Francja”.

59496 2003 04 22 A. Wprowadzono zmianę nazwy uprawnionego przez wykreślenie wpisu: „Astra Aktiebolag, Södertälje, Szwecja” i dokonanie wpisu: „AstraZeneca AB, Södertälje, Szwecja”.

59497 2003 04 22 A. Wprowadzono zmianę nazwy uprawnionego przez wykreślenie wpisu: „Astra Aktiebolag, Södertälje, Szwecja” i dokonanie wpisu: „AstraZeneca AB, Södertälje, Szwecja”.

59505 2003 04 02 A. Wprowadzono zmianę nazwy i siedziby uprawnionego przez wykreślenie wpisu: „Zeneca Limited, Londyn, Wielka Brytania” i dokonanie wpisu: „Syngenta Limited, Haslemere, Wielka Brytania”.

59724 2003 04 02 A. Wprowadzono zmianę uprawnionego przez wykreślenie wpisu: „Henkel Kommanditgesellschaft auf Aktien, Düsseldorf, Niemcy” i dokonanie wpisu: „COGNIS Deutschland GmbH, Düsseldorf, Niemcy”.

60123 2003 04 28 A. Wprowadzono zmianę uprawnionego przez wykreślenie wpisu: „Polifarb” – Cieszyn Spółka Akcyjna, Cieszyn, Polska” i dokonanie wpisu: „Polifarb Cieszyn-Wrocław Spółka Akcyjna, Wrocław, Polska”.

60194 2003 04 28 A. Wprowadzono zmianę uprawnionego przez wykreślenie wpisu: „Polifarb” – Cieszyn Spółka Akcyjna, Cieszyn, Polska” i dokonanie wpisu: „Polifarb Cieszyn-Wrocław Spółka Akcyjna, Wrocław, Polska”.

60525 2003 04 02 A. Wprowadzono zmianę uprawnionego przez wykreślenie wpisu: „Novartis AG, Bazylea, Szwajcaria” i dokonanie wpisu: „Syngenta Participations AG, Bazylea, Szwajcaria”.

60526 2003 04 02 A. Wprowadzono zmianę uprawnionego przez wykreślenie wpisu: „Novartis AG, Bazylea, Szwajcaria” i dokonanie wpisu: „Syngenta Participations AG, Bazylea, Szwajcaria”.

60844 2003 04 02 A. Wprowadzono zmianę nazwy i siedziby uprawnionego przez wykreślenie wpisu: „Zeneca Limited, Londyn, Wielka Brytania” i dokonanie wpisu: „Syngenta Limited, Haslemere, Wielka Brytania”.

60870 2003 04 02 A. Wprowadzono zmianę nazwy i siedziby uprawnionego przez wykreślenie wpisu: „Zeneca Limited, Londyn, Wielka Brytania” i dokonanie wpisu: „Syngenta Limited, Haslemere, Wielka Brytania”.

60876 2003 04 02 A. Wprowadzono zmianę nazwy i siedziby uprawnionego przez wykreślenie wpisu: „Zeneca Limited, Londyn, Wielka Brytania” i dokonanie wpisu: „Syngenta Limited, Haslemere, Wielka Brytania”.

60877 2003 04 22 A. Wprowadzono zmianę nazwy uprawnionego przez wykreślenie wpisu: „Astra Aktiebolag, Södertälje, Szwecja” i dokonanie wpisu: „AstraZeneca AB, Södertälje, Szwecja”.

61072 2003 04 29 Wprowadzono zmianę nazwy uprawnionego przez wykreślenie wpisu: „V. Kann RasmussenIndustri A/S., Søborg, Dania” i dokonanie wpisu: „VELUX INDUSTRI A/S, Søborg, Dania”.

61072 2003 04 29 Wprowadzono zmianę nazwy uprawnionego przez wykreślenie wpisu: „VELUX INDUSTRI A/S., Søborg, Dania” i dokonanie wpisu: „VKR Holding A/S, Søborg, Dania”.

61257 2003 04 02 A. Wprowadzono zmianę nazwy i siedziby uprawnionego przez wykreślenie wpisu: „Zeneca Limited, Londyn, Wielka Brytania” i dokonanie wpisu: „Syngenta Limited, Haslemere, Wielka Brytania”.

61525 2003 04 22 A. Wprowadzono zmianę nazwy uprawnionego przez wykreślenie wpisu: „Astra Aktiebolag, Södertälje, Szwecja” i dokonanie wpisu: „AstraZeneca AB, Södertälje, Szwecja”.

61603 2003 04 02 A. Wprowadzono zmianę nazwy i siedziby uprawnionego przez wykreślenie wpisu: „Zeneca Limited, Londyn, Wielka Brytania” i dokonanie wpisu: „Syngenta Limited, Haslemere, Wielka Brytania”.

61684 2003 04 15 A. Wprowadzono zmianę nazwy uprawnionego przez wykreślenie wpisu: „Rhone-Poulenc Agrochimie, Lyon, Francja” i dokonanie wpisu: „Aventic CropScience SA, Lyon, Francja”.

61828 2003 04 15 A. Wprowadzono zmianę nazwy uprawnionego przez wykreślenie wpisu: „Rhone-Poulenc Agrochimie, Lyon, Francja” i dokonanie wpisu: „Aventic CropScience SA, Lyon, Francja”.

61978 2003 04 22 A. Wprowadzono zmianę nazwy uprawnionego przez wykreślenie wpisu: „Astra Aktiebolag, Södertälje, Szwecja” i dokonanie wpisu: „AstraZeneca AB, Södertälje, Szwecja”.

62065 2003 04 23 A. Wprowadzono zmianę nazwy uprawnionego przez wykreślenie wpisu: „Astra Aktiebolag, Södertälje, Szwecja” i dokonanie wpisu: „AstraZeneca AB, Södertälje, Szwecja”.

62207 2003 04 23 A. Wprowadzono zmianę nazwy uprawnionego przez wykreślenie wpisu: „Astra Aktiebolag, Södertälje, Szwecja” i dokonanie wpisu: „AstraZeneca AB, Södertälje, Szwecja”.

62991 2003 04 15 A. Wprowadzono zmianę nazwy uprawnionego przez wykreślenie wpisu: „Rhone-Poulenc Agrochimie, Lyon, Francja” i dokonanie wpisu: „Aventic CropScience SA, Lyon, Francja”.

63074 2003 04 23 A. Wprowadzono zmianę nazwy uprawnionego przez wykreślenie wpisu: „Astra Aktiebolag, Södertälje, Szwecja” i dokonanie wpisu: „AstraZeneca AB, Södertälje, Szwecja”.

63458 2003 04 02 A. Wprowadzono zmianę uprawnionego przez wykreślenie wpisu: „DUNLOP HOLDINGS LIMITED, Londyn, Wielka Brytania” i dokonanie wpisu: „BTR Industries Limited, Londyn, Wielka Brytania”.

64272 2003 04 23 A. Wprowadzono zmianę uprawnionego przez wykreślenie wpisu: „General Electric Company /New York corporation/, Schenectady, Stany Zjednoczone Ameryki” i dokonanie wpisu: „GENERAL ELECTRIC CAPITAL AUTO FINANCIAL SERVICES, INC., Barrington, Stany Zjednoczone Ameryki”.

66491 2003 04 02 A. Wprowadzono zmianę nazwy uprawnionego przez wykreślenie wpisu: „Alcatel Cuivre, Nanterre Cedex, Francja” i dokonanie wpisu: „NEXANS WIRES, Nanterre Cedex, Francja”.

66492 2003 04 02 A. Wprowadzono zmianę nazwy uprawnionego przez wykreślenie wpisu: „Alcatel Cuivre, Nanterre Cedex, Francja” i dokonanie wpisu: „NEXANS WIRES, Nanterre Cedex, Francja”.

66657 2003 04 10 A. Wprowadzono zmianę nazwy uprawnionego przez wykreślenie wpisu: „Rhône-Poulenc Agrochimie, Lyon, Francja” i dokonanie wpisu: „Aventic CropScience SA, Lyon, Francja”.

66796 2003 04 23 A. Wprowadzono zmianę uprawnionego przez wykreślenie wpisu: „Champion Products Inc. /New York corporation/, Winston Salem, Stany Zjednoczone Ameryki” i dokonanie wpisu: „Champion Products Europe Limited, Dublin, Irlandia”.

66797 2003 04 23 A. Wprowadzono zmianę uprawnionego przez wykreślenie wpisu: „Champion Products Inc. /New York corporation/, Winston Salem, Stany Zjednoczone Ameryki” i dokonanie wpisu: „Champion Products Europe Limited, Dublin, Irlandia”.

68595 2003 04 30 A. Wprowadzono zmianę nazwy i siedziby uprawnionego przez wykreślenie wpisu: „Schwarzkopf & Dep. Inc., Rancho Dominguez, Stany Zjednoczone Ameryki” i dokonanie wpisu: „Henkel Corporation (a Delaware corporation), Gulph Mills, Stany Zjednoczone Ameryki”.

68670 2003 04 23 A. Wprowadzono zmianę nazwy uprawnionego przez wykreślenie wpisu: „Astra Aktiebolag, Södertälje, Szwecja” i dokonanie wpisu: „AstraZeneca AB, Södertälje, Szwecja”.

68935 2003 04 23 A. Wprowadzono zmianę nazwy uprawnionego przez wykreślenie wpisu: „Astra Aktiebolag, Södertälje, Szwecja” i dokonanie wpisu: „AstraZeneca AB, Södertälje, Szwecja”.

69087 2003 04 15 A. Wprowadzono zmianę uprawnionego przez wykreślenie wpisu: „EFKO-Feinkost-Konserven GmbH & Co., Arnstorf, Niemcy” i dokonanie wpisu: „Efko” Frischfrucht und Delikatessen m.mb.H., Eferding, Austria”.

69238 2003 04 23 A. Wprowadzono zmianę nazwy uprawnionego przez wykreślenie wpisu: „Astra Aktiebolag, Södertälje, Szwecja” i dokonanie wpisu: „AstraZeneca AB, Södertälje, Szwecja”.

69353 2003 04 02 A. Wprowadzono zmianę nazwy uprawnionego przez wykreślenie wpisu: „Lloyd Schuhfabrik Meyer & Co., GmbH, Sulingen, Niemcy” i dokonanie wpisu: „Lloyd Shoes GmbH & Co. KG, Sulingen, Niemcy”.

69377 2003 04 23 D. Dokonano wpisu: „W dniu 01 lipca 1993 r. zawarto umowę sublicencji niewyłączną i niepełną do używania znaku towarowego na czas nieokreślony, przez WHIRLPOOL POLSKA Sp. z o.o., Warszawa, Polska”.

69377 2003 04 23 A. Wprowadzono zmianę siedziby uprawnionego przez wykreślenie wpisu: „Whirlpool Properties, Inc., Benton Harbor, Michigan, Stany Zjednoczone Ameryki” i dokonanie wpisu: „Whirlpool Properties, Inc., Saint Joseph, Michigan, Stany Zjednoczone Ameryki”.

69378 2003 04 23 D. Dokonano wpisu: „W dniu 01 lipca 1993 r. zawarto umowę sublicencji niewyłączną i niepełną do używania znaku towarowego na czas nieokreślony, przez WHIRLPOOL POLSKA Sp. z o.o., Warszawa, Polska”.

69378 2003 04 23 A. Wprowadzono zmianę siedziby uprawnionego przez wykreślenie wpisu: „Whirlpool Properties, Inc., Benton Harbor, Michigan, Stany Zjednoczone Ameryki” i dokonanie wpisu: „Whirlpool Properties, Inc., Saint Joseph, Michigan, Stany Zjednoczone Ameryki”.

69417 2003 04 15 A. Wprowadzono zmianę uprawnionego przez wykreślenie wpisu: „Mars G.B. Limited, Slough, Wielka Brytania” i dokonanie wpisu: „Mars U.K. Limited, Slough, Wielka Brytania”.

69650 2003 04 23 A. Wprowadzono zmianę uprawnionego przez wykreślenie wpisu: „Centrum Mechanizacji Górnictwa – KOMAG, Zakład Doświadczalny Uszczelnień Technicznych DOZUT, Zabrze, Polska” i dokonanie wpisu: „DOZUT – KOMAG Sp. z o.o., Zabrze, Polska”.

70014 2003 04 15 A. Wprowadzono zmianę nazwy uprawnionego przez wykreślenie wpisu: „Nestlé Cokoladovny, a.s., Praga, Republika Czeska” i dokonanie wpisu: „Nestlé Food s.r.o., Praga, Republika Czeska”.

70014 2003 04 15 A. Wprowadzono zmianę nazwy uprawnionego przez wykreślenie wpisu: „Nestlé Food s.r.o., Praga, Republika Czeska” i dokonanie wpisu: „Nestlé Česko s.r.o., Praga, Republika Czeska”.

70241 2003 04 15 A. Wprowadzono zmianę nazwy uprawnionego przez wykreślenie wpisu: „PolyGram International Music B.V., Baarn, Holandia” i dokonanie wpisu: „Universal International Music B.V., Baarn, Holandia”.

70244 2003 04 23 A. Wprowadzono zmianę nazwy uprawnionego przez wykreślenie wpisu: „Astra Aktiebolag, Södertälje, Szwecja” i dokonanie wpisu: „AstraZeneca AB, Södertälje, Szwecja”.

70349 2003 04 29 A. Wprowadzono zmianę nazwy i siedziby uprawnionego przez wykreślenie wpisu: „Carli Gry International A/S, Fredensborg, Dania” i dokonanie wpisu: „IC COMPANYS A/S, Kopenhaga, Dania”.

70437 2003 04 15 A. Wprowadzono zmianę uprawnionego przez wykreślenie wpisu: „DAWSON INTERNATIONAL HOLDINGS (UK) LIMITED, Lochleven Mills, Wielka Brytania” i dokonanie wpisu: „Pringle of Scotland Limited, Edinburgh, Wielka Brytania”.

70634 2003 04 30 A. Wprowadzono zmianę siedziby uprawnionego przez wykreślenie wpisu: „Dixons Group plc, Londyn, Wielka Brytania” i dokonanie wpisu: „Dixons Group plc, Hemel Hempstead, Wielka Brytania”.

70634 2003 04 30 A. Wprowadzono zmianę nazwy uprawnionego przez wykreślenie wpisu: „Dixons Group plc, Hemel Hempstead, Wielka Brytania” i dokonanie wpisu: „Freeserve (Reconstruction) Limited, Hemel Hempstead, Wielka Brytania”.

70634 2003 04 30 A. Wprowadzono zmianę uprawnionego przez wykreślenie wpisu: „Freeserve (Reconstruction) Limited, Hemel Hempstead, Wielka Brytania” i dokonanie wpisu: „Dixons Group plc, Hemel Hempstead, Wielka Brytania”.

70635 2003 04 30 A. Wprowadzono zmianę siedziby uprawnionego przez wykreślenie wpisu: „Dixons Group plc, Londyn, Wielka Brytania” i dokonanie wpisu: „Dixons Group plc, Hemel Hempstead, Wielka Brytania”.

70635 2003 04 30 A. Wprowadzono zmianę nazwy uprawnionego przez wykreślenie wpisu: „Dixons Group plc, Hemel Hempstead, Wielka Brytania” i dokonanie wpisu: „Freeserve (Reconstruction) Limited, Hemel Hempstead, Wielka Brytania”.

70635 2003 04 30 A. Wprowadzono zmianę uprawnionego przez wykreślenie wpisu: „Freeserve (Reconstruction) Limited,

Hemel Hempstead, Wielka Brytania” i dokonanie wpisu: „Dixons Group plc, Hemel Hempstead, Wielka Brytania”.

71676 2003 04 28 A. Wprowadzono zmianę uprawnionego przez wykreślenie wpisu: „POLIFARB CIESZYŃ Spółka Akcyjna, Cieszyn, Polska” i dokonanie wpisu: „POLIFARB CIESZYŃ - WROCLAW Spółka Akcyjna, Wrocław, Polska”.

71697 2003 04 28 A. Wprowadzono zmianę uprawnionego przez wykreślenie wpisu: „POLIFARB CIESZYŃ Spółka Akcyjna, Cieszyn, Polska” i dokonanie wpisu: „POLIFARB CIESZYŃ - WROCLAW Spółka Akcyjna, Wrocław, Polska”.

71705 2003 04 28 A. Wprowadzono zmianę uprawnionego przez wykreślenie wpisu: „POLIFARB CIESZYŃ Spółka Akcyjna, Cieszyn, Polska” i dokonanie wpisu: „POLIFARB CIESZYŃ - WROCLAW Spółka Akcyjna, Wrocław, Polska”.

71709 2003 04 28 A. Wprowadzono zmianę uprawnionego przez wykreślenie wpisu: „POLIFARB CIESZYŃ Spółka Akcyjna, Cieszyn, Polska” i dokonanie wpisu: „POLIFARB CIESZYŃ - WROCLAW Spółka Akcyjna, Wrocław, Polska”.

71717 2003 04 15 A. Wprowadzono zmianę nazwy uprawnionego przez wykreślenie wpisu: „PolyGram International Music B.V., Baarn, Holandia” i dokonanie wpisu: „Universal International Music B.V., Baarn, Holandia”.

72214 2003 04 23 A. Wprowadzono zmianę nazwy uprawnionego przez wykreślenie wpisu: „AB Astra, Södertälje, Szwecja” i dokonanie wpisu: „AstraAstraZeneca AB, Södertälje, Szwecja”.

72280 2003 04 15 A. Wprowadzono zmianę nazwy i siedziby uprawnionego przez wykreślenie wpisu: „Coda Ltd, Harrogate, Wielka Brytania” i dokonanie wpisu: „3156th Single Member Shelf Trading Company Limited, Londyn, Wielka Brytania”.

72280 2003 04 15 A. Wprowadzono zmianę uprawnionego przez wykreślenie wpisu: „3156th Single Member Shelf Trading Company Limited, Londyn, Wielka Brytania” i dokonanie wpisu: „Coda Limited, Chippenham, Wielka Brytania”.

72280 2003 04 15 A. Wprowadzono zmianę nazwy uprawnionego przez wykreślenie wpisu: „Coda Limited, Chippenham, Wielka Brytania” i dokonanie wpisu: „Coda plc, Chippenham, Wielka Brytania”.

72328 2003 04 29 A. Wprowadzono zmianę uprawnionego przez wykreślenie wpisu: „Eldon AB, Nässjö, Szwecja” i dokonanie wpisu: „Eldon Holding AB, Nässjö, Szwecja”.

72350 2003 04 07 A. Wprowadzono zmianę siedziby uprawnionego przez wykreślenie wpisu: „Instytut Systemów Sterowania, Katowice, Polska” i dokonanie wpisu: „Instytut Systemów Sterowania, Chorzów, Polska”.

72728 2003 04 03 A. Wprowadzono zmianę uprawnionego przez wykreślenie wpisu: „DUNLOP HOLDINGS LIMITED, Londyn, Wielka Brytania” i dokonanie wpisu: „BTR Industries Limited, Londyn, Wielka Brytania”.

72843 2003 04 03 A. Wprowadzono zmianę nazwy i siedziby uprawnionego przez wykreślenie wpisu: „Piaggio & C S.p.A., Pontedera, Włochy” i dokonanie wpisu: „MOD S.p.A., Sondrio, Włochy”.

72843 2003 04 03 A. Wprowadzono zmianę nazwy i siedziby uprawnionego przez wykreślenie wpisu: „MOD S.p.A., Sondrio, Włochy” i dokonanie wpisu: „PIAGGIO & C S.p.A., Pontedera, Włochy”.

73190 2003 04 03 A. Wprowadzono zmianę nazwy uprawnionego przez wykreślenie wpisu: „FRANCEXPA, Paryż, Francja” i dokonanie wpisu: „PRIMORDIA, Paryż, Francja”.

73191 2003 04 03 A. Wprowadzono zmianę nazwy uprawnionego przez wykreślenie wpisu: „FRANCEXPA, Paryż, Francja” i dokonanie wpisu: „PRIMORDIA, Paryż, Francja”.

73197 2003 04 23 A. Wprowadzono zmianę nazwy uprawnionego przez wykreślenie wpisu: „POLIFARB Wrocław S.A., Wrocław, Polska” i dokonanie wpisu: „POLIFARB Cieszyn – Wrocław S.A., Wrocław, Polska”.

73308 2003 04 15 A. Wprowadzono zmianę nazwy uprawnionego przez wykreślenie wpisu: „Rhône-Poulenc Agrochimie, Lyon, Francja” i dokonanie wpisu: „Aventis CropScience S.A., Lyon, Francja”.

73373 2003 04 23 A. Wprowadzono zmianę uprawnionego przez wykreślenie wpisu: „Przedsiębiorstwo Automatyzacji i Pomiarów INTROL, Katowice, Polska” i dokonanie wpisu: „Przedsiębiorstwo Automatyzacji i Pomiarów INTROL Spółka z o.o., Katowice, Polska”.

73573 2003 04 23 A. Wprowadzono zmianę nazwy uprawnionego przez wykreślenie wpisu: „Astra Aktiebolag, Södertälje, Szwecja” i dokonanie wpisu: „AstraZeneca AB, Södertälje, Szwecja”.

73587 2003 04 15 A. Wprowadzono zmianę nazwy uprawnionego przez wykreślenie wpisu: „Howmedica Inc., Nowy Jork, Stany Zjednoczone Ameryki” i dokonanie wpisu: „MTG DIVESTITURES INC., Nowy Jork, Stany Zjednoczone Ameryki”.

73587 2003 04 15 A. Wprowadzono zmianę uprawnionego przez wykreślenie wpisu: „MTG DIVESTITURES INC., Nowy Jork, Stany Zjednoczone Ameryki” i dokonanie wpisu: „SMD Corporation, Kalamazoo, Stany Zjednoczone Ameryki”.

73671 2003 04 30 A. Wprowadzono zmianę uprawnionego przez wykreślenie wpisu: „Valleylab Inc./Colorado corporation/, Boulder, Stany Zjednoczone Ameryki” i dokonanie wpisu: „Sherwood Sevices AG, Schaffhausen, Szwajcaria”.

73672 2003 04 30 A. Wprowadzono zmianę uprawnionego przez wykreślenie wpisu: „Valleylab Inc./Colorado corporation/, Boulder, Stany Zjednoczone Ameryki” i dokonanie wpisu: „Sherwood Sevices AG, Schaffhausen, Szwajcaria”.

73673 2003 04 30 A. Wprowadzono zmianę uprawnionego przez wykreślenie wpisu: „Valleylab Inc./Colorado corporation/, Boulder, Stany Zjednoczone Ameryki” i dokonanie wpisu: „Sherwood Sevices AG, Schaffhausen, Szwajcaria”.

73674 2003 04 30 A. Wprowadzono zmianę uprawnionego przez wykreślenie wpisu: „Valleylab Inc./Colorado corporation/, Boulder, Stany Zjednoczone Ameryki” i dokonanie wpisu: „Sherwood Sevices AG, Schaffhausen, Szwajcaria”.

73759 2003 04 23 A. Wprowadzono zmianę nazwy uprawnionego przez wykreślenie wpisu: „DEST Sp. C.C. Przedsiębiorstwo Produkcyjno-Usługowo-Handlowe Dybowski Jarosław, Tomczak Krzysztof, Łódź, Polska” i dokonanie wpisu: „DEST Dybowski-Tomczak Spółka Jawna, Łódź, Polska”.

73867 2003 04 23 A. Wprowadzono zmianę nazwy uprawnionego przez wykreślenie wpisu: „Astra Aktiebolag, Södertälje, Szwecja” i dokonanie wpisu: „AstraZeneca AB, Södertälje, Szwecja”.

73876 2003 04 30 A. Wprowadzono zmianę uprawnionego przez wykreślenie wpisu: „Valleylab Inc./Colorado corporation/, Boulder, Stany Zjednoczone Ameryki” i dokonanie wpisu: „Sherwood Sevices AG, Schaffhausen, Szwajcaria”.

73877 2003 04 30 A. Wprowadzono zmianę uprawnionego przez wykreślenie wpisu: „Valleylab Inc./Colorado corporation/, Boulder, Stany Zjednoczone Ameryki” i dokonanie wpisu: „Sherwood Sevices AG, Schaffhausen, Szwajcaria”.

73917 2003 04 23 A. Wprowadzono zmianę nazwy uprawnionego przez wykreślenie wpisu: „Astra Aktiebolag, Södertälje, Szwecja” i dokonanie wpisu: „AstraZeneca AB, Södertälje, Szwecja”.

73961 2003 04 23 A. Wprowadzono zmianę uprawnionego przez wykreślenie wpisu: „Lubelskie Zakłady Zielarskie „Herbapol”, Lublin, Polska” i dokonanie wpisu: „Lubelskie Zakłady Zielarskie „Herbapol” Spółka z o.o., Lublin, Polska”.

73961 2003 04 23 A. Wprowadzono zmianę nazwy uprawnionego przez wykreślenie wpisu: „Lubelskie Zakłady Zielarskie „Herbapol” Spółka z o.o., Lublin, Polska” i dokonanie wpisu: „Herbapol – Lublin” S.A., Lublin, Polska”.

74275 2003 04 15 A. Wprowadzono zmianę nazwy uprawnionego przez wykreślenie wpisu: „Howmedica Inc., Nowy Jork, Stany Zjednoczone Ameryki” i dokonanie wpisu: „MTG DIVESTITURES INC., Nowy Jork, Stany Zjednoczone Ameryki”.

74275 2003 04 15 A. Wprowadzono zmianę uprawnionego przez wykreślenie wpisu: „MTG DIVESTITURES INC., Nowy Jork, Stany Zjednoczone Ameryki” i dokonanie wpisu: „SMD Corporation, Kalamazoo, Stany Zjednoczone Ameryki”.

74283 2003 04 30 A. Wprowadzono zmianę nazwy uprawnionego przez wykreślenie wpisu: „LAFARGE COPPEE, Paryż, Francja” i dokonanie wpisu: „LAFARGE, Paryż, Francja”.

74283 2003 04 30 A. Wprowadzono zmianę uprawnionego przez wykreślenie wpisu: „LAFARGE, Paryż, Francja” i dokonanie wpisu: „SPINNA ALUMINATES, Paryż, Francja”.

74445 2003 04 03 A. Wprowadzono zmianę siedziby uprawnionego przez wykreślenie wpisu: „HARLEQUIN BOOKS S.A., Fribourg, Szwajcaria” i dokonanie wpisu: „HARLEQUIN BOOKS S.A., Granges-Paccot, Szwajcaria”.

74446 2003 04 03 A. Wprowadzono zmianę siedziby uprawnionego przez wykreślenie wpisu: „HARLEQUIN BOOKS S.A., Fribourg, Szwajcaria” i dokonanie wpisu: „HARLEQUIN BOOKS S.A., Granges-Paccot, Szwajcaria”.

74447 2003 04 10 A. Wprowadzono zmianę siedziby uprawnionego przez wykreślenie wpisu: „HARLEQUIN BOOKS S.A., Fribourg, Szwajcaria” i dokonanie wpisu: „HARLEQUIN BOOKS S.A., Granges-Paccot, Szwajcaria”.

74448 2003 04 10 A. Wprowadzono zmianę siedziby uprawnionego przez wykreślenie wpisu: „HARLEQUIN BOOKS S.A., Fribourg, Szwajcaria” i dokonanie wpisu: „HARLEQUIN BOOKS S.A., Granges-Paccot, Szwajcaria”.

74546 2003 04 10 A. Wprowadzono zmianę siedziby uprawnionego przez wykreślenie wpisu: „HARLEQUIN BOOKS S.A., Fribourg, Szwajcaria” i dokonanie wpisu: „HARLEQUIN BOOKS S.A., Granges-Paccot, Szwajcaria”.

74665 2003 04 15 A. Wprowadzono zmianę uprawnionego przez wykreślenie wpisu: „MTG DIVESTITURES INC., Nowy Jork, Stany Zjednoczone Ameryki” i dokonanie wpisu: „SMD Corporation, Kalamazoo, Stany Zjednoczone Ameryki”.

75084 2003 04 30 A. Wprowadzono zmianę uprawnionego przez wykreślenie wpisu: „AgroEvo Limited, Hauxton, Wielka Brytania” i dokonanie wpisu: „Aventis CorpScience SA, Lyon, Francja”.

75090 2003 04 15 A. Wprowadzono zmianę nazwy uprawnionego przez wykreślenie wpisu: „Howmedica Inc., Nowy Jork, Stany Zjednoczone Ameryki” i dokonanie wpisu: „MTG DIVESTITURES INC., Nowy Jork, Stany Zjednoczone Ameryki”.

75090 2003 04 15 A. Wprowadzono zmianę uprawnionego przez wykreślenie wpisu: „MTG DIVESTITURES INC., Nowy

Jork, Stany Zjednoczone Ameryki” i dokonanie wpisu: „SMD Corporation, Kalamazoo, Stany Zjednoczone Ameryki”.

75091 2003 04 16 A. Wprowadzono zmianę nazwy uprawnionego przez wykreślenie wpisu: „Howmedica Inc., Nowy Jork, Stany Zjednoczone Ameryki” i dokonanie wpisu: „MTG DIVESTITURES INC., Nowy Jork, Stany Zjednoczone Ameryki”.

75091 2003 04 16 A. Wprowadzono zmianę uprawnionego przez wykreślenie wpisu: „MTG DIVESTITURES INC., Nowy Jork, Stany Zjednoczone Ameryki” i dokonanie wpisu: „SMD Corporation, Kalamazoo, Stany Zjednoczone Ameryki”.

75379 2003 04 16 A. Wprowadzono zmianę siedziby uprawnionego przez wykreślenie wpisu: „UNITED BISCUITS (UK) LIMITED, West Drayton, Wielka Brytania” i dokonanie wpisu: „UNITED BISCUITS (UK) LIMITED, Hayes, Wielka Brytania”.

75380 2003 04 16 A. Wprowadzono zmianę siedziby uprawnionego przez wykreślenie wpisu: „UNITED BISCUITS (UK) LIMITED, West Drayton, Wielka Brytania” i dokonanie wpisu: „UNITED BISCUITS (UK) LIMITED, Hayes, Wielka Brytania”.

75381 2003 04 16 A. Wprowadzono zmianę siedziby uprawnionego przez wykreślenie wpisu: „UNITED BISCUITS (UK) LIMITED, West Drayton, Wielka Brytania” i dokonanie wpisu: „UNITED BISCUITS (UK) LIMITED, Hayes, Wielka Brytania”.

75393 2003 04 10 A. Wprowadzono zmianę siedziby uprawnionego przez wykreślenie wpisu: „HARLEQUIN BOOKS S.A., Fribourg, Szwajcaria” i dokonanie wpisu: „HARLEQUIN BOOKS S.A., Granges-Paccot, Szwajcaria”.

75394 2003 04 10 A. Wprowadzono zmianę siedziby uprawnionego przez wykreślenie wpisu: „HARLEQUIN BOOKS S.A., Fribourg, Szwajcaria” i dokonanie wpisu: „HARLEQUIN BOOKS S.A., Granges-Paccot, Szwajcaria”.

75509 2003 04 07 A. Wprowadzono zmianę nazwy uprawnionego przez wykreślenie wpisu: „SANOFI – BIOCOP Spółka z o.o., Rzeszów, Polska” i dokonanie wpisu: „SANOFI – SYNTHELABO Sp. z o.o., Rzeszów, Polska”.

75758 2003 04 23 A. Wprowadzono zmianę nazwy uprawnionego przez wykreślenie wpisu: „KASTOR Zakłady Przemysłu Odzieżowego, Łask, Polska” i dokonanie wpisu: „KASTOR S.A., Łask, Polska”.

75794 2003 04 16 A. Wprowadzono zmianę uprawnionego przez wykreślenie wpisu: „Beecham Group p.l.c., Brentford, Wielka Brytania” i dokonanie wpisu: „F. Hoffmann – La Roche AG, Bazylea, Szwajcaria”.

76030 2003 04 16 A. Wprowadzono zmianę nazwy i siedziby uprawnionego przez wykreślenie wpisu: „Oral-B Laboratories, a Division of Gillette Canada Inc., Kirkland, Kanada” i dokonanie wpisu: „Gillette Canada Company (also trading as Oral-B Laboratories), Mississauga, Kanada”.

76150 2003 04 03 A. Wprowadzono zmianę uprawnionego przez wykreślenie wpisu: „Bendicks (Mayfair) Limited, Winchester, Wielka Brytania” i dokonanie wpisu: „August Storck KG, Berlin, Niemcy”.

76249 2003 04 24 A. Wprowadzono zmianę nazwy uprawnionego przez wykreślenie wpisu: „Astra Aktiebolag, Södertälje, Szwecja” i dokonanie wpisu: „AstraZeneca AB, Södertälje, Szwecja”.

76253 2003 04 16 A. Wprowadzono zmianę uprawnionego przez wykreślenie wpisu: „V/O Electronorgtechnica d/b/a Elorg, Moskwa, Federacja Rosyjska” i dokonanie wpisu: „A/O Elorg a/k/a Elorg Corporation, Moskwa, Federacja Rosyjska”.

76253 2003 04 16 A. Wprowadzono zmianę uprawnionego przez wykreślenie wpisu: „A/O Elorg a/k/a Elorg Corporation, Moskwa, Federacja Rosyjska” i dokonanie wpisu: „ZAO Elorg a/k/a Elorg Corporation, Moskwa, Federacja Rosyjska”.

76253 2003 04 16 A. Wprowadzono zmianę uprawnionego przez wykreślenie wpisu: „ZAO Elorg a/k/a Elorg Corporation, Moskwa, Federacja Rosyjska” i dokonanie wpisu: „Elorg Company LLC, Wilmington, Stany Zjednoczone Ameryki”.

76400 2003 04 23 A. Wprowadzono zmianę uprawnionego przez wykreślenie wpisu: „HELLENA Przedsiębiorstwo Produkcyjne Sroczyński Zenon, Kalisz, Polska” i dokonanie wpisu: „Przedsiębiorstwo Produkcyjne HELLENA S.A., Kalisz, Polska”.

76760 2003 04 29 A. Wprowadzono zmianę uprawnionego przez wykreślenie wpisu: „The Ballantyne Coshmere Company Limited, Innerleithem, Wielka Brytania” i dokonanie wpisu: „Dawson International Holdings (UK) Limited, Kinross, Wielka Brytania”.

76852 2003 04 23 A. Wprowadzono zmianę nazwy uprawnionego przez wykreślenie wpisu: „M.A.LUPA Firma, Czempień, Polska” i dokonanie wpisu: „Andrzej Lupa, Maria Lupa M.A.LUPA, Czempień, Polska”.

76853 2003 04 23 A. Wprowadzono zmianę nazwy uprawnionego przez wykreślenie wpisu: „M.A.LUPA Firma, Czempień, Polska” i dokonanie wpisu: „Andrzej Lupa, Maria Lupa M.A.LUPA, Czempień, Polska”.

76900 2003 04 10 A. Wprowadzono zmianę siedziby uprawnionego przez wykreślenie wpisu: „UNITED BISCUITS (UK) LIMITED, West Drayton, Wielka Brytania” i dokonanie wpisu: „UNITED BISCUITS (UK) LIMITED, Hayes, Wielka Brytania”.

76913 2003 04 10 A. Wprowadzono zmianę nazwy uprawnionego przez wykreślenie wpisu: „The Upjohn Company, Kalamazoo, Stany Zjednoczone Ameryki” i dokonanie wpisu: „Pharmacia & Upjohn Company, Kalamazoo, Stany Zjednoczone Ameryki”.

76913 2003 04 10 A. Wprowadzono zmianę uprawnionego przez wykreślenie wpisu: „Pharmacia & Upjohn Company, Kalamazoo, Stany Zjednoczone Ameryki” i dokonanie wpisu: „Pharmacia Enterprises S.A., Luksemburg, Luksemburg”.

76953 2003 04 10 A. Wprowadzono zmianę nazwy i siedziby uprawnionego przez wykreślenie wpisu: „Quaker State Corporation, Irving, Stany Zjednoczone Ameryki” i dokonanie wpisu: „PENNZOIL-QUAKER STATE COMPANY, Houston, Stany Zjednoczone Ameryki”.

76954 2003 04 10 A. Wprowadzono zmianę nazwy i siedziby uprawnionego przez wykreślenie wpisu: „Quaker State Corporation, Irving, Stany Zjednoczone Ameryki” i dokonanie wpisu: „PENNZOIL-QUAKER STATE COMPANY, Houston, Stany Zjednoczone Ameryki”.

77068 2003 04 30 A. Wprowadzono zmianę siedziby uprawnionego przez wykreślenie wpisu: „Reckitt & Colman /Overseas/ Limited, Londyn, Wielka Brytania” i dokonanie wpisu: „Reckitt & Colman /Overseas/ Limited, Hull, Wielka Brytania”.

77160 2003 04 24 A. Wprowadzono zmianę nazwy uprawnionego przez wykreślenie wpisu: „Tabacalera S.A., Madryt, Hiszpania” i dokonanie wpisu: „ALTADIS SA, Madryt, Hiszpania”.

77209 2003 04 16 A. Wprowadzono zmianę uprawnionego przez wykreślenie wpisu: „DIM S.A., Autun, Francja” i dokonanie wpisu: „ROSY S.A., Colroy-la-Grande, Francja”.

77303 2003 04 03 A. Wprowadzono zmianę nazwy i siedziby uprawnionego przez wykreślenie wpisu: „Quaker State Corporation, Oil City, Stany Zjednoczone Ameryki” i dokonanie wpisu:

„PENNZOIL-QUAKER STATE COMPANY, Houston, Stany Zjednoczone Ameryki”.

77304 2003 04 03 A. Wprowadzono zmianę nazwy i siedziby uprawnionego przez wykreślenie wpisu: „Quaker State Corporation, Oil City, Stany Zjednoczone Ameryki” i dokonanie wpisu: „PENNZOIL-QUAKER STATE COMPANY, Houston, Stany Zjednoczone Ameryki”.

77335 2003 04 24 A. Wprowadzono zmianę nazwy uprawnionego przez wykreślenie wpisu: „AB Astra, Södertälje, Szwecja” i dokonanie wpisu: „AstraZeneca AB, Södertälje, Szwecja”.

77350 2003 04 03 A. Wprowadzono zmianę uprawnionego przez wykreślenie wpisu: „Henkel Kommanditgesellschaft auf Aktien, Düsseldorf, Niemcy” i dokonanie wpisu: „COGNIS Deutschland GmbH, Düsseldorf, Niemcy”.

77359 2003 04 03 A. Wprowadzono zmianę uprawnionego przez wykreślenie wpisu: „Henkel Kommanditgesellschaft auf Aktien, Düsseldorf, Niemcy” i dokonanie wpisu: „COGNIS Deutschland GmbH, Düsseldorf, Niemcy”.

77360 2003 04 03 A. Wprowadzono zmianę uprawnionego przez wykreślenie wpisu: „Henkel Kommanditgesellschaft auf Aktien, Düsseldorf, Niemcy” i dokonanie wpisu: „COGNIS Deutschland GmbH, Düsseldorf, Niemcy”.

77361 2003 04 03 A. Wprowadzono zmianę uprawnionego przez wykreślenie wpisu: „Henkel Kommanditgesellschaft auf Aktien, Düsseldorf, Niemcy” i dokonanie wpisu: „COGNIS Deutschland GmbH, Düsseldorf, Niemcy”.

77362 2003 04 03 A. Wprowadzono zmianę uprawnionego przez wykreślenie wpisu: „Henkel Kommanditgesellschaft auf Aktien, Düsseldorf, Niemcy” i dokonanie wpisu: „COGNIS Deutschland GmbH, Düsseldorf, Niemcy”.

77364 2003 04 03 A. Wprowadzono zmianę uprawnionego przez wykreślenie wpisu: „Henkel Kommanditgesellschaft auf Aktien, Düsseldorf, Niemcy” i dokonanie wpisu: „COGNIS Deutschland GmbH, Düsseldorf, Niemcy”.

77365 2003 04 03 A. Wprowadzono zmianę uprawnionego przez wykreślenie wpisu: „Henkel Kommanditgesellschaft auf Aktien, Düsseldorf, Niemcy” i dokonanie wpisu: „COGNIS Deutschland GmbH, Düsseldorf, Niemcy”.

77366 2003 04 03 A. Wprowadzono zmianę uprawnionego przez wykreślenie wpisu: „Henkel Kommanditgesellschaft auf Aktien, Düsseldorf, Niemcy” i dokonanie wpisu: „COGNIS Deutschland GmbH, Düsseldorf, Niemcy”.

77449 2003 04 03 A. Wprowadzono zmianę uprawnionego przez wykreślenie wpisu: „Bristol-Myers Squibb Company, Nowy Jork, Stany Zjednoczone Ameryki” i dokonanie wpisu: „The Procter & Gamble Co., Cincinnati, Stany Zjednoczone Ameryki”.

77500 2003 04 29 A. Wprowadzono zmianę uprawnionego przez wykreślenie wpisu: „RHONE-POULENC AGROCHIMIE, Lyon, Francja” i dokonanie wpisu: „Aventis CropScience S.A., Lyon, Francja”.

77500 2003 04 29 A. Wprowadzono zmianę uprawnionego przez wykreślenie wpisu: „Aventis CropScience S.A., Lyon, Francja” i dokonanie wpisu: „IRVITA PLANT PROTECTION N.V., Curacao, Antyle Holenderskie”.

77532 2003 04 16 A. Wprowadzono zmianę nazwy i siedziby uprawnionego przez wykreślenie wpisu: „Bryggerierne Faxse Jyske A/S, Fakse, Dania” i dokonanie wpisu: „JYSKE BRYG HOLLING A/S, Arhus C, Dania”.

77532 2003 04 16 A. Wprowadzono zmianę nazwy i siedziby uprawnionego przez wykreślenie wpisu: „JYSKE BRYG HOL-

DING A/S, Arhus C Dania” i dokonanie wpisu: „BRYGGERI-GRUPPEN A/S, Fakse, Dania”.

78099 2003 04 16 A. Wprowadzono zmianę siedziby uprawnionego przez wykreślenie wpisu: „UNITED BISCUITS (UK) LIMITED, West Drayton, Wielka Brytania” i dokonanie wpisu: „UNITED BISCUITS (UK) LIMITED, Hayes, Wielka Brytania”.

78101 2003 04 16 A. Wprowadzono zmianę siedziby uprawnionego przez wykreślenie wpisu: „UNITED BISCUITS (UK) LIMITED, West Drayton, Wielka Brytania” i dokonanie wpisu: „UNITED BISCUITS (UK) LIMITED, Hayes, Wielka Brytania”.

78371 2003 04 24 A. Wprowadzono zmianę nazwy uprawnionego przez wykreślenie wpisu: „Astra Aktiebolag, Södertälje, Szwecja” i dokonanie wpisu: „AstraZeneca AB, Södertälje, Szwecja”.

78640 2003 04 23 A. Wprowadzono zmianę uprawnionego przez wykreślenie wpisu: „Oral-B Laboratories /a division of Gillette Canada Inc./, Kirkland, Kanada” i dokonanie wpisu: „Gillette Canada Company (also trading as Oral-B Laboratories), Mississauga, Kanada”.

78648 2003 04 24 A. Wprowadzono zmianę nazwy uprawnionego przez wykreślenie wpisu: „Astra Aktiebolag, Södertälje, Szwecja” i dokonanie wpisu: „AstraZeneca AB, Södertälje, Szwecja”.

78716 2003 04 03 A. Wprowadzono zmianę siedziby uprawnionego przez wykreślenie wpisu: „UNCLE BEN'S INC., Houston, Stany Zjednoczone Ameryki” i dokonanie wpisu: „UNCLE BEN'S INC., Vernon, Stany Zjednoczone Ameryki”.

78695 2003 04 16 A. Wprowadzono zmianę uprawnionego przez wykreślenie wpisu: „MTG DIVESTITURES INC., Nowy Jork, Stany Zjednoczone Ameryki” i dokonanie wpisu: „SMD Corporation, Kalamazoo, Stany Zjednoczone Ameryki”.

78736 2003 04 16 A. Wprowadzono zmianę nazwy i siedziby uprawnionego przez wykreślenie wpisu: „Oral-B Laboratories /A Division Of Gillette Canada Inc./, Kirkland, Kanada” i dokonanie wpisu: „Gillette Canada Company (also trading as Oral-B Laboratories), Mississauga, Kanada”.

78818 2003 04 24 A. Wprowadzono zmianę nazwy uprawnionego przez wykreślenie wpisu: „Astra Aktiebolag, Södertälje, Szwecja” i dokonanie wpisu: „AstraZeneca AB, Södertälje, Szwecja”.

78968 2003 04 16 A. Wprowadzono zmianę nazwy uprawnionego przez wykreślenie wpisu: „Rhone-Poulenc Agrochimie, Lyon, Francja” i dokonanie wpisu: „Aventic CropScience SA, Lyon, Francja”.

79161 2003 04 24 A. Wprowadzono zmianę nazwy uprawnionego przez wykreślenie wpisu: „Astra Aktiebolag, Södertälje, Szwecja” i dokonanie wpisu: „AstraZeneca AB, Södertälje, Szwecja”.

79228 2003 04 28 A. Wprowadzono zmianę uprawnionego przez wykreślenie wpisu: „Paul Hartmann AG, Heidenheim, Niemcy” i dokonanie wpisu: „DeLaval Holding AB, Tumba, Szwecja”.

79307 2003 04 16 A. Wprowadzono zmianę siedziby uprawnionego przez wykreślenie wpisu: „American Home Products Corporation (Delaware corporation), Nowy Jork, Stany Zjednoczone Ameryki” i dokonanie wpisu: „American Home Products Corporation (Delaware corporation), Madison, Stany Zjednoczone Ameryki”.

79413 2003 04 24 A. Wprowadzono zmianę nazwy uprawnionego przez wykreślenie wpisu: „Astra Aktiebolag, Södertälje, Szwecja” i dokonanie wpisu: „AstraZeneca AB, Södertälje, Szwecja”.

79751 2003 04 10 A. Wprowadzono zmianę nazwy uprawnionego przez wykreślenie wpisu: „The Upjohn Company, Kalamazoo, Stany Zjednoczone Ameryki” i dokonanie wpisu: „Pharmacia & Upjohn Company, Kalamazoo, Stany Zjednoczone Ameryki”.

79751 2003 04 10 A. Wprowadzono zmianę uprawnionego przez wykreślenie wpisu: „Pharmacia & Upjohn Company, Kalamazoo, Stany Zjednoczone Ameryki” i dokonanie wpisu: „Pharmacia Enterprises S.A., Luksemburg, Luksemburg”.

79813 2003 04 10 A. Wprowadzono zmianę nazwy uprawnionego przez wykreślenie wpisu: „The Upjohn Company, Kalamazoo, Stany Zjednoczone Ameryki” i dokonanie wpisu: „Pharmacia & Upjohn Company, Kalamazoo, Stany Zjednoczone Ameryki”.

79813 2003 04 10 A. Wprowadzono zmianę uprawnionego przez wykreślenie wpisu: „Pharmacia & Upjohn Company, Kalamazoo, Stany Zjednoczone Ameryki” i dokonanie wpisu: „Pharmacia Enterprises S.A., Luksemburg, Luksemburg”.

79872 2003 04 07 A. Wprowadzono zmianę uprawnionego przez wykreślenie wpisu: „FERVET – Kozak Krzysztof, Gdynia, Polska” i dokonanie wpisu: „SDP ELMAX Spółka z o.o., Warszawa, Polska”.

80092 2003 04 10 A. Wprowadzono zmianę siedziby uprawnionego przez wykreślenie wpisu: „UNITED BISCUITS (UK) LIMITED, West Drayton, Wielka Brytania” i dokonanie wpisu: „UNITED BISCUITS (UK) LIMITED, Hayes, Wielka Brytania”.

80600 2003 04 10 A. Wprowadzono zmianę nazwy i siedziby uprawnionego przez wykreślenie wpisu: „KRAFT JACOBS SUCHARD FRANCE, Laverune, Francja” i dokonanie wpisu: „KRAFT FOODS FRANCE, Velizy Villacoublay, Francja”.

80600 2003 04 10 A. Wprowadzono zmianę uprawnionego przez wykreślenie wpisu: „KRAFT FOODS FRANCE, Velizy Villacoublay, Francja” i dokonanie wpisu: „HOLLYWOOD SAS, Montrouge, Francja”.

80728 2003 04 29 A. Wprowadzono zmianę nazwy uprawnionego przez wykreślenie wpisu: „Österreichische DOKA Schalungs-und Gerüstungstechnik Gesellschaft m.m.H., Amstetten, Austria” i dokonanie wpisu: „Österreichische DOKA Schalungstechnik Gesellschaft m.b.H., Amstetten, Austria”.

80764 2003 04 16 A. Wprowadzono zmianę uprawnionego przez wykreślenie wpisu: „Allied Domecq Spirits & Wine Limited, Bristol, Wielka Brytania” i dokonanie wpisu: „Charles Wells Limited, Bedford, Wielka Brytania”.

80801 2003 04 03 A. Wprowadzono zmianę uprawnionego przez wykreślenie wpisu: „Henkel Kommanditgesellschaft auf Aktien, Düsseldorf, Niemcy” i dokonanie wpisu: „COGNIS Deutschland GmbH, Düsseldorf, Niemcy”.

80949 2003 04 10 A. Wprowadzono zmianę uprawnionego przez wykreślenie wpisu: „Ośrodek Doradztwa Rolniczego, Gdańsk, Polska” i dokonanie wpisu: „Gdańskie Stowarzyszenie Agroturysty, Gdańsk, Polska”.

81025 2003 04 16 A. Wprowadzono zmianę nazwy uprawnionego przez wykreślenie wpisu: „RHONE-POULENC AGROCHIMIE, Lyon, Francja” i dokonanie wpisu: „Aventis CropScience S.A., Lyon, Francja”.

81177 2003 04 16 A. Wprowadzono zmianę uprawnionego przez wykreślenie wpisu: „Allied Domecq Spirits & Wine Limited, Bristol, Wielka Brytania” i dokonanie wpisu: „Charles Wells Limited, Bedford, Wielka Brytania”.

81435 2003 04 30 A. Wprowadzono zmianę siedziby uprawnionego przez wykreślenie wpisu: „Reckitt & Colman/Overseas/

Limited, Londyn, Wielka Brytania” i dokonanie wpisu: „Reckitt & Colman /Overseas/ Limited, Hull, Wielka Brytania”.

81458 2003 04 03 A. Wprowadzono zmianę siedziby uprawnionego przez wykreślenie wpisu: „HARLEQUIN BOOKS S.A., Fribourg, Szwajcaria” i dokonanie wpisu: „HARLEQUIN BOOKS S.A., Granges-Paccot, Szwajcaria”.

81695 2003 04 30 A. Wprowadzono zmianę nazwy uprawnionego przez wykreślenie wpisu: „Tabak A.S., Kutna Hora, Republika Czeska” i dokonanie wpisu: „Philip Morris ČR A.s., Kutna Hora, Republika Czeska”.

81699 2003 04 30 A. Wprowadzono zmianę nazwy uprawnionego przez wykreślenie wpisu: „Tabak A.S., Kutna Hora, Republika Czeska” i dokonanie wpisu: „Philip Morris ČR A.s., Kutna Hora, Republika Czeska”.

81700 2003 04 30 A. Wprowadzono zmianę nazwy uprawnionego przez wykreślenie wpisu: „Tabak A.S., Kutna Hora, Republika Czeska” i dokonanie wpisu: „Philip Morris ČR A.s., Kutna Hora, Republika Czeska”.

81701 2003 04 30 A. Wprowadzono zmianę nazwy uprawnionego przez wykreślenie wpisu: „Tabak A.S., Kutna Hora, Republika Czeska” i dokonanie wpisu: „Philip Morris ČR A.s., Kutna Hora, Republika Czeska”.

81791 2003 04 16 A. Wprowadzono zmianę uprawnionego przez wykreślenie wpisu: „Allied Domecq Spirits & Wine Limited, Bristol, Wielka Brytania” i dokonanie wpisu: „Charles Wells Limited, Bedford, Wielka Brytania”.

81979 2003 04 23 A. Wprowadzono zmianę uprawnionego przez wykreślenie wpisu: „ELBUDPLAST Przedsiębiorstwo Budowlane S.C. Elżbieta Barska, Krzysztof Marcjanek, Łódź, Polska” i dokonanie wpisu: „ELBUDPLAST Przedsiębiorstwo Budowlane S.C. Elżbieta Barska, Krzysztof Marcjanek, Dorota Marcjanek, Arkadiusz Barski, Łódź, Polska”.

81979 2003 04 23 A. Wprowadzono zmianę uprawnionego przez wykreślenie wpisu: „ELBUDPLAST Przedsiębiorstwo Budowlane S.C. Elżbieta Barska, Krzysztof Marcjanek, Dorota Marcjanek, Arkadiusz Barski, Łódź, Polska” i dokonanie wpisu: „ELBUDPLAST Przedsiębiorstwo Budowlane S.C. Krzysztof Marcjanek, Dorota Marcjanek, Arkadiusz Barski, Łódź, Polska”.

81979 2003 04 23 A. Wprowadzono zmianę nazwy uprawnionego przez wykreślenie wpisu: „ELBUDPLAST Przedsiębiorstwo Budowlane S.C. Krzysztof Marcjanek, Dorota Marcjanek, Arkadiusz Barski, Łódź, Polska” i dokonanie wpisu: „Przedsiębiorstwo Budowlane ELBUDPLAST – Marcjanek, Barski, Marcjanek Spółka Jawna, Łódź, Polska”.

81979 2003 04 23 A. Wprowadzono zmianę uprawnionego przez wykreślenie wpisu: „Przedsiębiorstwo Budowlane ELBUDPLAST - Marcjanek, Barski, Marcjanek Spółka Jawna, Łódź, Polska” i dokonanie wpisu: „Przedsiębiorstwo Budowlane ELBUDPLAST – Marcjanek, i Wspólnicy - Spółka Jawna, Łódź, Polska”.

82020 2003 04 10 A. Wprowadzono zmianę nazwy uprawnionego przez wykreślenie wpisu: „Carbo-Tech Gesellschaft für Bergbau-und Industrieprodukte mbH, Essen, Niemcy” i dokonanie wpisu: „Carbo-Tech Berg-und Tunnelbausysteme GmbH, Essen, Niemcy”.

82110 2003 04 16 A. Wprowadzono zmianę nazwy uprawnionego przez wykreślenie wpisu: „Howmedica Inc., Nowy Jork, Stany Zjednoczone Ameryki” i dokonanie wpisu: „MTG DIVESTITURES INC., Nowy Jork, Stany Zjednoczone Ameryki”.

82110 2003 04 16 A. Wprowadzono zmianę uprawnionego przez wykreślenie wpisu: „MTG DIVESTITURES INC., Nowy

Jork, Stany Zjednoczone Ameryki” i dokonanie wpisu: „SMD Corporation, Kalamazoo, Stany Zjednoczone Ameryki”.

82217 2003 04 07 A. Wprowadzono zmianę nazwy uprawnionego przez wykreślenie wpisu: „Crosfield B.V., Eijsden, Holandia” i dokonanie wpisu: „INEOS Silicas Netherlands B.V., Eijsden, Holandia”.

82530 2003 04 07 A. Wprowadzono zmianę nazwy uprawnionego przez wykreślenie wpisu: „MALMOR Przedsiębiorstwo Produkcyjno Usługowe Spółka z o.o., z udziałem zagranicznym, Gdańsk, Polska” i dokonanie wpisu: „MALMOR Przedsiębiorstwo Produkcyjno Usługowe Spółka z o.o., Gdańsk, Polska”.

82644 2003 04 16 A. Wprowadzono zmianę nazwy uprawnionego przez wykreślenie wpisu: „Amway Corporation /Michigan corporatin/, Ada, Stany Zjednoczone Ameryki” i dokonanie wpisu: „Alticor Inc., Ada, Stany Zjednoczone Ameryki”.

82688 2003 04 24 A. Wprowadzono zmianę nazwy uprawnionego przez wykreślenie wpisu: „Astra Aktiebolag, Södertälje, Szwecja” i dokonanie wpisu: „AstraZeneca AB, Södertälje, Szwecja”.

82382 2003 04 10 A. Wprowadzono zmianę uprawnionego przez wykreślenie wpisu: „RICCARDO Przedsiębiorstwo Produkcyjno Handlowe Spółka Cywilna – Ryszard Trzeciak, Tomasz Trzeciak, Poznań, Polska” i dokonanie wpisu: „RICCARDO Ryszard i Beata Trzeciak Spółka jawna, Poznań, Polska”.

82708 2003 04 10 A. Wprowadzono zmianę uprawnionego przez wykreślenie wpisu: „Restauracja HACJENDA Spółka Cywilna – Wiatrowski Lesław, Poznań, Polska” i dokonanie wpisu: „Lesław Wiatrowski, Alicja Wiatrowska, Sylwia Wiatrowska – Nowak, Poznań, Polska”.

82732 2003 04 23 A. Wprowadzono zmianę nazwy uprawnionego przez wykreślenie wpisu: „Pętelski Andrzej, Pytel Irena, Częstochowa, Polska” i dokonanie wpisu: „RENA” Przedsiębiorstwo Handlowe – Spółka Jawna Irena Pytel, Andrzej Pętelski, Częstochowa, Polska”.

82889 2003 04 10 A. Wprowadzono zmianę uprawnionego przez wykreślenie wpisu: „OPOCZNO Spółka Cywilna, Opoczno, Polska” i dokonanie wpisu: „SANARE Spółka Akcyjna, Kraków, Polska”.

82382 2003 04 15 A. Wprowadzono zmianę nazwy uprawnionego przez wykreślenie wpisu: „LIMARO Zakład Produkcji Artykułów Spożywczych i Przetwórstwa Owocowo-Warzywnego Tymińska Alicja, Mania Roman, Mosina, Polska” i dokonanie wpisu: „Zakład Produkcji Artykułów Spożywczych i Przetwórstwa Owocowo-Warzywnego LIMARO A. Rymińska, R. Mania – Spółka Jawna, Mosina, Polska”.

83057 2003 04 03 A. Wprowadzono zmianę uprawnionego przez wykreślenie wpisu: „Novartis AG, Basel, Szwajcaria” i dokonanie wpisu: „Syngenta Participations AG, Bazylea, Szwajcaria”.

83063 2003 04 24 A. Wprowadzono zmianę nazwy uprawnionego przez wykreślenie wpisu: „Astra Aktiebolag, Södertälje, Szwecja” i dokonanie wpisu: „AstraZeneca AB, Södertälje, Szwecja”.

83064 2003 04 24 A. Wprowadzono zmianę nazwy uprawnionego przez wykreślenie wpisu: „Astra Aktiebolag, Södertälje, Szwecja” i dokonanie wpisu: „AstraZeneca AB, Södertälje, Szwecja”.

83163 2003 04 10 A. Wprowadzono zmianę uprawnionego przez wykreślenie wpisu: „Lubelskie Zakłady Przemysłu Spirytusowego i Drożdżowego „POLMOS” Spółka Akcyjna, Lublin, Polska” i dokonanie wpisu: „UNICOM BOLS GROUP Sp. z o.o., Oborniki Wielkopolskie, Polska”.

83260 2003 04 03 A. Wprowadzono zmianę uprawnionego przez wykreślenie wpisu: „Henkel Kommanditgesellschaft auf Aktien, Düsseldorf, Niemcy” i dokonanie wpisu: „COGNIS Deutschland GmbH, Düsseldorf, Niemcy”.

83337 2003 04 24 A. Wprowadzono zmianę nazwy uprawnionego przez wykreślenie wpisu: „Astra Aktiebolag, Södertälje, Szwecja” i dokonanie wpisu: „AstraZeneca AB, Södertälje, Szwecja”.

83369 2003 04 03 A. Wprowadzono zmianę uprawnionego przez wykreślenie wpisu: „Henkel Kommanditgesellschaft auf Aktien, Düsseldorf, Niemcy” i dokonanie wpisu: „COGNIS Deutschland GmbH, Düsseldorf, Niemcy”.

83455 2003 04 23 A. Wprowadzono zmianę nazwy uprawnionego przez wykreślenie wpisu: „ZAWIERCIE Przędzalnia Bawełny Przedsiębiorstwo Międzynarodowe Spółka z o.o., Zawiercie, Polska” i dokonanie wpisu: „Przędzalnia Bawełny Zawiercie Spółka z o.o., Zawiercie, Polska”.

83455 2003 04 23 A. Wprowadzono zmianę nazwy uprawnionego przez wykreślenie wpisu: „Przędzalnia Bawełny Zawiercie Spółka z o.o., Zawiercie, Polska” i dokonanie wpisu: „Przędzalnia Bawełny Zawiercie S.A., Zawiercie, Polska”.

83455 2003 04 23 A. Wprowadzono zmianę nazwy uprawnionego przez wykreślenie wpisu: „Przędzalnia Bawełny Zawiercie S.A., Zawiercie, Polska” i dokonanie wpisu: „Przędzalnia Zawiercie S.A., Zawiercie, Polska”.

83520 2003 04 24 A. Wprowadzono zmianę nazwy uprawnionego przez wykreślenie wpisu: „Astra Aktiebolag, Södertälje, Szwecja” i dokonanie wpisu: „AstraZeneca AB, Södertälje, Szwecja”.

82587 2003 04 03 A. Wprowadzono zmianę nazwy i siedziby uprawnionego przez wykreślenie wpisu: „Zeneca Limited, Londyn, Wielka Brytania” i dokonanie wpisu: „Syngenta Limited, Haslemere, Wielka Brytania”.

83604 2003 04 02 A. Wprowadzono zmianę uprawnionego przez wykreślenie wpisu: „ZBROJA Firma Zbroja Aleksander Stanisław, Kraków, Polska” i dokonanie wpisu: „Zbroja Spółka z o.o., Kraków, Polska”.

83794 2003 04 10 A. Wprowadzono zmianę nazwy uprawnionego przez wykreślenie wpisu: „United Distillers & Vintners (ER) Limited, Edynburg, Wielka Brytania” i dokonanie wpisu: „Guinness United Distillers & Vintners Scotland Limited, Edynburg, Wielka Brytania”.

83794 2003 04 10 A. Wprowadzono zmianę nazwy uprawnionego przez wykreślenie wpisu: „Guinness United Distillers & Vintners Scotland Limited, Edynburg, Wielka Brytania” i dokonanie wpisu: „Diageo Scotland Limited, Edynburg, Wielka Brytania”.

83918 2003 04 03 A. Wprowadzono zmianę uprawnionego przez wykreślenie wpisu: „Piekarnia-Cukiernia NOWAKOWSKI Nowakowski Jacek, Nowy Dwór Mazowiecki, Polska” i dokonanie wpisu: „NOWAKOWSKI-PIEKARNIE Sp. z o.o., Nowy Dwór Mazowiecki, Polska”.

83919 2003 04 03 A. Wprowadzono zmianę uprawnionego przez wykreślenie wpisu: „Piekarnia-Cukiernia NOWAKOWSKI Nowakowski Jacek, Nowy Dwór Mazowiecki, Polska” i dokonanie wpisu: „NOWAKOWSKI-PIEKARNIE Sp. z o.o., Nowy Dwór Mazowiecki, Polska”.

84046 2003 04 10 A. Wprowadzono zmianę nazwy i siedziby uprawnionego przez wykreślenie wpisu: „Minnesota Mining and Manufacturing Company, Sain Paul, Stany Zjednoczone Ameryki” i dokonanie wpisu: „3M Company, St. Paul, Stany Zjednoczone Ameryki”.

84047 2003 04 11 A. Wprowadzono zmianę nazwy i siedziby uprawnionego przez wykreślenie wpisu: „Minnesota Mining and Manufacturing Company, Sain Paul, Stany Zjednoczone Ameryki” i dokonanie wpisu: „3M Company, St. Paul, Stany Zjednoczone Ameryki”.

84142 2003 04 24 A. Wprowadzono zmianę nazwy uprawnionego przez wykreślenie wpisu: „Astra Aktiebolag, Södertälje, Szwecja” i dokonanie wpisu: „AstraZeneca AB, Södertälje, Szwecja”.

84531 2003 04 16 A. Wprowadzono zmianę nazwy uprawnionego przez wykreślenie wpisu: „WINIARY Kaliskie Zakłady Koncentratów Spożywczych, Kalisz, Polska” i dokonanie wpisu: „Kaliskie Zakłady Koncentratów Spożywczych WINIARY Spółka Akcyjna, Kalisz, Polska”.

84531 2003 04 16 A. Wprowadzono zmianę nazwy uprawnionego przez wykreślenie wpisu: „Kaliskie Zakłady Koncentratów Spożywczych WINIARY Spółka Akcyjna, Kalisz, Polska” i dokonanie wpisu: „WINIARY” Spółka Akcyjna, Kalisz, Polska”.

84531 2003 04 16 A. Wprowadzono zmianę uprawnionego przez wykreślenie wpisu: „WINIARY” Spółka Akcyjna, Kalisz, Polska” i dokonanie wpisu: „Société des Produits Nestlé S.A., Vevey, Szwajcaria”.

84600 2003 04 16 D. Dokonano wpisu: „W dniu 10.06.2002 r. zawarto umowę licencyjną na używanie znaku towarowego przez firmę ZECO TRADING S.A., Stabio, Szwajcaria”.

84691 2003 04 11 A. Wprowadzono zmianę nazwy uprawnionego przez wykreślenie wpisu: „The Upjohn Company, Kalamazoo, Stany Zjednoczone Ameryki” i dokonanie wpisu: „Pharmacia & Upjohn Company, Kalamazoo, Stany Zjednoczone Ameryki”.

84691 2003 04 11 A. Wprowadzono zmianę uprawnionego przez wykreślenie wpisu: „Pharmacia & Upjohn Company, Kalamazoo, Stany Zjednoczone Ameryki” i dokonanie wpisu: „Pharmacia Enterprises S.A., Luksemburg, Luksemburg”.

84852 2003 04 24 A. Wprowadzono zmianę nazwy uprawnionego przez wykreślenie wpisu: „Astra Aktiebolag, Södertälje, Szwecja” i dokonanie wpisu: „AstraZeneca AB, Södertälje, Szwecja”.

85002 2003 04 16 A. Wprowadzono zmianę uprawnionego przez wykreślenie wpisu: „Fabryka Rowerów ROMET-KOWALEWO Sp. z o.o., Kowalewo Wlkp., Polska” i dokonanie wpisu: „Continental Gislaved Dack AB, Gislaved, Szwecja”.

85079 2004 04 11 A. Wprowadzono zmianę nazwy i siedziby uprawnionego przez wykreślenie wpisu: „BESTFOODS, Englewood Cliffs, Stany Zjednoczone Ameryki” i dokonanie wpisu: „Conopco, Inc., Nowy Jork, Stany Zjednoczone Ameryki”.

85365 2003 04 16 A. Wprowadzono zmianę nazwy uprawnionego przez wykreślenie wpisu: „V. Kann Rasmussen Industri A/S, Søborg, Dania” i dokonanie wpisu: „VELUX Industri A/S, Søborg, Dania”.

85365 2003 04 16 A. Wprowadzono zmianę nazwy uprawnionego przez wykreślenie wpisu: „VELUX Industri A/S, Søborg, Dania” i dokonanie wpisu: „VKR Holding A/S, Søborg, Dania”.

85366 2003 04 29 A. Wprowadzono zmianę nazwy uprawnionego przez wykreślenie wpisu: „V. Kann Rasmussen Industri A/S, Søborg, Dania” i dokonanie wpisu: „VELUX Industri A/S, Søborg, Dania”.

85366 2003 04 29 A. Wprowadzono zmianę nazwy uprawnionego przez wykreślenie wpisu: „VELUX Industri A/S, Søborg, Dania” i dokonanie wpisu: „VKR Holding A/S, Søborg, Dania”.

85367 2003 04 29 A. Wprowadzono zmianę nazwy uprawnionego przez wykreślenie wpisu: „V. Kann Rasmussen Industri A/S, Søborg, Dania” i dokonanie wpisu: „VELUX Industri A/S, Søborg, Dania”.

85367 2003 04 29 A. Wprowadzono zmianę nazwy uprawnionego przez wykreślenie wpisu: „VELUX Industri A/S, Søborg, Dania” i dokonanie wpisu: „VKR Holding A/S, Søborg, Dania”.

85368 2003 04 29 A. Wprowadzono zmianę nazwy uprawnionego przez wykreślenie wpisu: „V. Kann Rasmussen Industri A/S, Søborg, Dania” i dokonanie wpisu: „VELUX Industri A/S, Søborg, Dania”.

85368 2003 04 29 A. Wprowadzono zmianę nazwy uprawnionego przez wykreślenie wpisu: „VELUX Industri A/S, Søborg, Dania” i dokonanie wpisu: „VKR Holding A/S, Søborg, Dania”.

85459 2003 04 16 A. Wprowadzono zmianę uprawnionego przez wykreślenie wpisu: „WINIARY” Spółka Akcyjna, Kalisz, Polska” i dokonanie wpisu: „Société des Produits Nestlé S.A., Vevey, Szwajcaria”.

85534 2003 04 11 A. Wprowadzono zmianę nazwy uprawnionego przez wykreślenie wpisu: „Selectus Limited, Stoke-on-Trent, Wielka Brytania” i dokonanie wpisu: „Selectus Holdings Limited, Stoke-on-Trent, Wielka Brytania”.

85534 2003 04 11 D. Dokonano wpisu: „W dniu 27.06.2002 r. zawarto umowę licencyjną niewyłączną, na używanie znaku towarowego R-85534 „RIGILENE” przez: Selectus Limited, Stoke on Trent, Wielka Brytania, na czas nieokreślony”.

85560 2003 04 16 A. Wprowadzono zmianę uprawnionego przez wykreślenie wpisu: „WINIARY” Spółka Akcyjna, Kalisz, Polska” i dokonanie wpisu: „Société des Produits Nestlé S.A., Vevey, Szwajcaria”.

85734 2003 04 11 A. Wprowadzono zmianę nazwy uprawnionego przez wykreślenie wpisu: „Cotter & Company, Chicago, Stany Zjednoczone Ameryki” i dokonanie wpisu: „TRUSERV CORPORATION, Chicago, Stany Zjednoczone Ameryki”.

85948 2003 04 16 A. Wprowadzono zmianę nazwy uprawnionego przez wykreślenie wpisu: „Amway Corporation (Michigan corporation), Ada, Stany Zjednoczone Ameryki” i dokonanie wpisu: „Alticor Inc., Ada, Stany Zjednoczone Ameryki”.

86354 2003 04 16 A. Wprowadzono zmianę uprawnionego przez wykreślenie wpisu: „Warner-Lambert Company, Morris Plains, Stany Zjednoczone Ameryki” i dokonanie wpisu: „Seton Products Limited, Knutsford, Stany Zjednoczone Ameryki”.

86428 2003 04 28 A. Wprowadzono zmianę uprawnionego przez wykreślenie wpisu: „TECHNO-PLAST Przedsiębiorstwo Produkcyjno-Handlowe Kopacz Krzysztof, Warszawa, Polska” i dokonanie wpisu: „TECHNO-PLAST Sp. z o.o., Warszawa, Polska”.

86499 2003 04 11 A. Wprowadzono zmianę nazwy uprawnionego przez wykreślenie wpisu: „SLOVENIJAVINO, podjęte za proizvodnjo in trgovino z alkoholnimi pijačami, p.o., Lublana, Słowenia” i dokonanie wpisu: „SLOVENIJAVINO, podjęte za proizvodnjo in trgovino z alkoholnimi in brezalkoholnimi pijačami, d.d., Lublana, Słowenia”.

86499 2003 04 11 A. Wprowadzono zmianę uprawnionego przez wykreślenie wpisu: „SLOVENIJAVINO, podjęte za proizvodnjo in trgovino z alkoholnimi in brezalkoholnimi pijačami, d.d., Lublana, Słowenia” i dokonanie wpisu: „KOLINSKA, prehrambena industrija, d.d., Lublana, Słowenia”.

86500 2003 04 11 A. Wprowadzono zmianę nazwy uprawnionego przez wykreślenie wpisu: „SLOVENIJAVINO, podjęte za proizvodnjo in trgovino z alkoholnimi pijačami, p.o., Lublana, Słowenia” i dokonanie wpisu: „SLOVENIJAVINO, podjęte za

proizvodnjo in trgovino z alkoholnimi in brezalkoholnimi pijačami, d.d., Lublana, Słowenia”.

86500 2003 04 11 A. Wprowadzono zmianę uprawnionego przez wykreślenie wpisu: „SLOVENIJAVINO, podjęte za proizvodnjo in trgovino z alkoholnimi in brezalkoholnimi pijačami, d.d., Lublana, Słowenia” i dokonanie wpisu: „KOLINSKA, prehrambena industrija, d.d., Lublana, Słowenia”.

86519 2003 04 03 A. Wprowadzono zmianę nazwy i siedziby uprawnionego przez wykreślenie wpisu: „Hoechst Schering AgrEvo GmbH, Berlin, Niemcy” i dokonanie wpisu: „Aventis CropScience GmbH, Frankfurt n.Menem, Niemcy”.

86520 2003 04 03 A. Wprowadzono zmianę nazwy i siedziby uprawnionego przez wykreślenie wpisu: „Hoechst Schering AgrEvo GmbH, Berlin, Niemcy” i dokonanie wpisu: „Aventis CropScience GmbH, Frankfurt n.Menem, Niemcy”.

87060 2003 04 23 A. Wprowadzono zmianę nazwy uprawnionego przez wykreślenie wpisu: „HASCO-LEK Przedsiębiorstwo Produkcji Farmaceutycznej i Kosmetycznej – Han Stanisław, Wrocław, Polska” i dokonanie wpisu: „Przedsiębiorstwo Produkcji Farmaceutycznej Hasco-Lek Han Stanisław, Wrocław, Polska”.

87065 2003 04 30 A. Wprowadzono zmianę nazwy uprawnionego przez wykreślenie wpisu: „Atmel Corporation (California corporation), San Jose, Stany Zjednoczone Ameryki” i dokonanie wpisu: „Atmel Corporation (a Delaware corporation), San Jose, Stany Zjednoczone Ameryki”.

87401 2003 04 16 A. Wprowadzono zmianę nazwy uprawnionego przez wykreślenie wpisu: „WINIARY Kaliskie Zakłady Koncentratów Spożywczych S.A., Kalisz, Polska” i dokonanie wpisu: „WINIARY” Spółka Akcyjna, Kalisz, Polska”.

87401 2003 04 16 A. Wprowadzono zmianę uprawnionego przez wykreślenie wpisu: „WINIARY” Spółka Akcyjna, Kalisz, Polska” i dokonanie wpisu: „Société des Produits Nestlé S.A., Vevey, Szwajcaria”.

87767 2003 04 15 A. Wprowadzono zmianę nazwy i siedziby uprawnionego przez wykreślenie wpisu: „KRAFT JACOBS SUCHARD FRANCE, Laverune, Francja” i dokonanie wpisu: „KRAFT FOODS FRANCE, Velizy Villacoublay, Francja”.

87767 2003 04 15 A. Wprowadzono zmianę uprawnionego przez wykreślenie wpisu: „KRAFT FOODS FRANCE, Velizy Villacoublay, Francja” i dokonanie wpisu: „HOLLYWOOD SAS, Montrouge, Francja”.

87960 2003 04 10 A. Wprowadzono zmianę uprawnionego przez wykreślenie wpisu: „TOTAL RAFFINAGE DISTRIBUTION S.A., Puteaux, Francja” i dokonanie wpisu: „TOTAL FINA ELF S.A., Courbevoie, Francja”.

88066 2003 04 28 A. Wprowadzono zmianę uprawnionego przez wykreślenie wpisu: „KRAWAL Krakowska Wytwórnia Lalek Spółdzielnia Pracy, Kraków, Polska” i dokonanie wpisu: „KRAWAL Krakowska Wytwórnia Lalek Spółka z o.o., Kraków, Polska”.

88432 2003 04 10 A. Wprowadzono zmianę uprawnionego przez wykreślenie wpisu: „TOTAL RAFFINAGE DISTRIBUTION S.A., Puteaux, Francja” i dokonanie wpisu: „TOTAL FINA ELF S.A., Courbevoie, Francja”.

88433 2003 04 10 A. Wprowadzono zmianę uprawnionego przez wykreślenie wpisu: „TOTAL RAFFINAGE DISTRIBUTION S.A., Puteaux, Francja” i dokonanie wpisu: „TOTAL FINA ELF S.A., Courbevoie, Francja”.

88434 2003 04 10 A. Wprowadzono zmianę uprawnionego przez wykreślenie wpisu: „TOTAL RAFFINAGE DISTRIBUTION S.A., Puteaux, Francja” i dokonanie wpisu: „TOTAL FINA ELF S.A., Courbevoie, Francja”.

TION S.A., Puteaux, Francja” i dokonanie wpisu: „TOTAL FINA ELF S.A., Courbevoie, Francja”.

88435 2003 04 10 A. Wprowadzono zmianę uprawnionego przez wykreślenie wpisu: „TOTAL RAFFINAGE DISTRIBUTION S.A., Puteaux, Francja” i dokonanie wpisu: „TOTAL FINA ELF S.A., Courbevoie, Francja”.

89370 2003 04 11 A. Wprowadzono zmianę uprawnionego przez wykreślenie wpisu: „TELIA AB, Farsta, Szwecja” i dokonanie wpisu: „Telia InfoMedia Varumärke AB Sztokholm, Szwecja”.

89370 2003 04 11 A. Wprowadzono zmianę nazwy uprawnionego przez wykreślenie wpisu: „Telia InfoMedia Varumärke AB, Sztokholm, Szwecja” i dokonanie wpisu: „TIM Varumärke AB, Sztokholm, Szwecja”.

89370 2003 04 11 A. Wprowadzono zmianę siedziby uprawnionego przez wykreślenie wpisu: „TIM Varumärke AB, Sztokholm, Szwecja” i dokonanie wpisu: „TIM Varumärke AB, Bochun, Szwecja”.

89405 2003 04 16 A. Wprowadzono zmianę nazwy uprawnionego przez wykreślenie wpisu: „Amway Corporation Ada, Stany Zjednoczone Ameryki” i dokonanie wpisu: „Alticor Inc., Ada, Stany Zjednoczone Ameryki”.

89406 2003 04 16 A. Wprowadzono zmianę nazwy uprawnionego przez wykreślenie wpisu: „Amway Corporation Ada, Stany Zjednoczone Ameryki” i dokonanie wpisu: „Alticor Inc., Ada, Stany Zjednoczone Ameryki”.

89412 2003 04 24 A. Wprowadzono zmianę nazwy uprawnionego przez wykreślenie wpisu: „Astra Aktiebolag, Södertälje, Szwecja” i dokonanie wpisu: „AstraZeneca AB, Södertälje, Szwecja”.

89696 2003 04 29 A. Wprowadzono zmianę siedziby uprawnionego przez wykreślenie wpisu: „United Biscuits /UK/ Limited, West Drayton, Wielka Brytania” i dokonanie wpisu: „United Biscuits /UK/ Limited, Hayes, Wielka Brytania”.

89697 2003 04 29 A. Wprowadzono zmianę siedziby uprawnionego przez wykreślenie wpisu: „United Biscuits /UK/ Limited, West Drayton, Wielka Brytania” i dokonanie wpisu: „United Biscuits /UK/ Limited, Hayes, Wielka Brytania”.

89730 2003 04 24 A. Wprowadzono zmianę nazwy uprawnionego przez wykreślenie wpisu: „Astra Aktiebolag, Södertälje, Szwecja” i dokonanie wpisu: „AstraZeneca AB, Södertälje, Szwecja”.

90089 2003 04 30 A. Wprowadzono zmianę uprawnionego przez wykreślenie wpisu: „ROCHE DIAGNOSTICS GmbH, Mannheim, Niemcy” i dokonanie wpisu: „F. Hoffmann – La Roche AG, Bazylea, Szwajcaria”.

90157 2003 04 03 A. Wprowadzono zmianę nazwy i siedziby uprawnionego przez wykreślenie wpisu „Crompton & Knowles Corporation, Stamford, Stany Zjednoczone Ameryki” i dokonanie wpisu: „CK Witco Corporation, Greenwich, Stany Zjednoczone Ameryki”.

90157 2003 04 03 A. Wprowadzono zmianę uprawnionego przez wykreślenie wpisu „CK Witco Corporation, Greenwich, Stany Zjednoczone Ameryki” i dokonanie wpisu: „Uniroyal Chemical Company, Inc., Middlebury, Stany Zjednoczone Ameryki”.

90157 2003 04 03 A. Wprowadzono zmianę uprawnionego przez wykreślenie wpisu „Uniroyal Chemical Company, Inc., Middlebury, Stany Zjednoczone Ameryki” i dokonanie wpisu: „CK Holding Corporation, Middlebury, Stany Zjednoczone Ameryki”.

90157 2003 04 03 A. Wprowadzono zmianę uprawnionego przez wykreślenie wpisu „CK Holding Corporation, Middlebury, Stany Zjednoczone Ameryki” i dokonanie wpisu: „Crompton & Knowles Colors Incorporated, Charlotte, Stany Zjednoczone Ameryki”.

90164 2003 04 07 D. Wprowadzono zmianę przez wykreślenie wpisu: Użytkowanie prawa z rejestracji znaku towarowego ustanowiono na rzecz „Przedsiębiorstwa Zaopatrzenia Farmaceutycznego „CEFARM-POZNAŃ” S.A., w Poznaniu i dokonanie wpisu D/ Użytkowanie prawa z rejestracji znaku towarowego ustanowiono na rzecz „POLSKA GRUPA FARMACEUTYCZNA S.A., Łódź, Polska”.

90520 2003 04 16 A. Wprowadzono zmianę siedziby uprawnionego przez wykreślenie wpisu: „TURNER ENTERTAINMENT CO., Los Angeles, Stany Zjednoczone Ameryki” i dokonanie wpisu: „TURNER ENTERTAINMENT CO., Atlanta, Stany Zjednoczone Ameryki”.

90554 2003 04 24 A. Wprowadzono zmianę uprawnionego przez wykreślenie wpisu: „General Electric Company, Schenectady, Stany Zjednoczone Ameryki” i dokonanie wpisu: „GENERAL ELECTRIC CAPOTAL AUTO FINANCIAL SERVICES, INC., Barrington, Stany Zjednoczone Ameryki”.

90645 2003 04 11 A. Wprowadzono zmianę nazwy uprawnionego przez wykreślenie wpisu: „Regalframe Limited, Londyn, Wielka Brytania” i dokonanie wpisu: „Esthetic Bodyline AG, Zug, Szwajcaria”.

90645 2003 04 11 A. Wprowadzono zmianę nazwy uprawnionego przez wykreślenie wpisu: „Esthetic Bodyline AG, Zug, Szwajcaria” i dokonanie wpisu: „Marie France Bodyline AG, Zug, Szwajcaria”.

90729 2003 04 16 A. Wprowadzono zmianę nazwy uprawnionego przez wykreślenie wpisu: „Nestlé Cokoladovny, a.s., Praga, Republika Czeska” i dokonanie wpisu: „Nestlé Food s.r.o., Praga, Republika Czeska”.

90729 2003 04 16 A. Wprowadzono zmianę nazwy uprawnionego przez wykreślenie wpisu: „Nestlé Food s.r.o., Praga, Republika Czeska” i dokonanie wpisu: „Nestlé Česko s.r.o., Praga, Republika Czeska”.

91712 2003 04 07 A. Wprowadzono zmianę nazwy uprawnionego przez wykreślenie wpisu: „Przedsiębiorstwo Produkcyjno-Handlowe SOKPOL Spółka z o.o., Myszków, Polska” i dokonanie wpisu: „SOKPOL Spółka z o.o., Myszków, Polska”.

91745 2003 04 16 A. Wprowadzono zmianę nazwy uprawnionego przez wykreślenie wpisu: „Amway Corporation, Ada, Stany Zjednoczone Ameryki” i dokonanie wpisu: „Alticor Inc., Ada, Stany Zjednoczone Ameryki”.

92147 2003 04 11 A. Wprowadzono zmianę nazwy uprawnionego przez wykreślenie wpisu: „CPC International inc. (Deleware corporation), Englewood Cliffs, Stany Zjednoczone Ameryki” i dokonanie wpisu: „BESTFOODS, Englewood Cliffs, Stany Zjednoczone Ameryki”.

92147 2003 04 11 A. Wprowadzono zmianę nazwy i siedziby uprawnionego przez wykreślenie wpisu: „BESTFOODS, Englewood Cliffs, Stany Zjednoczone Ameryki” i dokonanie wpisu: „Conopco, Inc., Nowy Jork, Stany Zjednoczone Ameryki”.

92283 2003 04 24 A. Wprowadzono zmianę nazwy uprawnionego przez wykreślenie wpisu: „Astra Aktiebolag, Södertälje, Szwecja” i dokonanie wpisu: „AstraZeneca AB, Södertälje, Szwecja”.

92638 2003 04 18 A. Wprowadzono zmianę nazwy uprawnionego przez wykreślenie wpisu: „Amway Corporation (a Michi-

gan corporation), Ada, Stany Zjednoczone Ameryki” i dokonanie wpisu: „Alticor Inc., Ada, Stany Zjednoczone Ameryki”.

93083 2003 04 18 A. Wprowadzono zmianę uprawnionego przez wykreślenie wpisu: „TOTAL RAFFINAGE DISTRIBUTION S.A., Puteaux, Francja” i dokonanie wpisu: „TOTAL FINA ELF S.A., Courbevoie, Francja”.

93083 2003 04 18 D. Dokonano wpisu: „W dniu 11.08.1995 r. zawarto umowę licencyjną na używanie znaku towarowego przez firmę COLGATE-PALMOLIVE POLAND Sp. z o.o., Warszawa, Polska dla towarów zarejestrowanych w klasie towarowej 3”.

93084 2003 04 10 A. Wprowadzono zmianę uprawnionego przez wykreślenie wpisu: „TOTAL RAFFINAGE DISTRIBUTION S.A., Puteaux, Francja” i dokonanie wpisu: „TOTAL FINA ELF S.A., Courbevoie, Francja”.

93121 2003 04 18 A. Wprowadzono zmianę nazwy uprawnionego przez wykreślenie wpisu: „Amway Corporation (Michigan corporation), Ada, Stany Zjednoczone Ameryki” i dokonanie wpisu: „Alticor Inc., Ada, Stany Zjednoczone Ameryki”.

93139 2003 04 18 A. Wprowadzono zmianę nazwy uprawnionego przez wykreślenie wpisu: „Amway Corporation (Michigan corporation), Ada, Stany Zjednoczone Ameryki” i dokonanie wpisu: „Alticor Inc., Ada, Stany Zjednoczone Ameryki”.

93909 2003 04 11 A. Wprowadzono zmianę uprawnionego przez wykreślenie wpisu: „Metro International DL AG, Baar, Szwajcaria” i dokonanie wpisu: „METRO SB-Handels AG, Baar, Szwajcaria”.

94046 2003 04 11 A. Wprowadzono zmianę uprawnionego przez wykreślenie wpisu: „Przedsiębiorstwo Handlowo-Uslugowo-Produkcyjne S.C. Daniszewski Roman, Daniszewski Sławomir ASTRA, Toruń, Polska” i dokonanie wpisu: „Produkcja, Handel, Usługi – CONGRAFIX, Daniszewski Tomasz, Toruń, Polska”.

94333 2003 04 28 A. Wprowadzono zmianę nazwy uprawnionego przez wykreślenie wpisu: „EXPRESS WIECZORNY Spółka z o.o., Warszawa, Polska” i dokonanie wpisu: „Marquard Sport Media Sp. z o.o., Warszawa, Polska”.

94334 2003 04 28 A. Wprowadzono zmianę nazwy uprawnionego przez wykreślenie wpisu: „EXPRESS WIECZORNY Spółka z o.o., Warszawa, Polska” i dokonanie wpisu: „Marquard Sport Media Sp. z o.o., Warszawa, Polska”.

94535 2003 04 29 A. Wprowadzono zmianę nazwy uprawnionego przez wykreślenie wpisu: „V. Kann Rasmussen Industri A/S, Søborg, Dania” i dokonanie wpisu: „VELUX IINDUSTRI A/S, Søborg, Dania”.

94535 2003 04 29 A. Wprowadzono zmianę nazwy uprawnionego przez wykreślenie wpisu: „VELUX IINDUSTRI A/S, Søborg, Dania” i dokonanie wpisu: „VKR Holding A/S, Søborg, Dania”.

95392 2003 04 18 A. Wprowadzono zmianę nazwy i siedziby uprawnionego przez wykreślenie wpisu: „ORAL-B LABORATORIES, A DIVISION OF GILLETTE CANADA INC., Kirkland, Kanada” i dokonanie wpisu: „Gillette Canada Company (also trading as Oral-B Laboratories), Mississauga, Kanada”.

95704 2003 04 03 A. Wprowadzono zmianę nazwy i siedziby uprawnionego przez wykreślenie wpisu: „The Upjohn Company, Kalamazoo, Stany Zjednoczone Ameryki” i dokonanie wpisu: „Pharmacia & Upjohn Company, Peapack, Stany Zjednoczone Ameryki”.

95732 2003 04 29 A. Wprowadzono zmianę siedziby uprawnionego przez wykreślenie wpisu: „United Biscuits /UK/ Limited,

West Drayton, Wielka Brytania” i dokonanie wpisu: „United Biscuits /UK/ Limited, Hayes, Wielka Brytania”.

96463 2003 04 07 A. Wprowadzono zmianę nazwy uprawnionego przez wykreślenie wpisu: „CENTROSTAL-ŁÓD S.A. Przedsiębiorstwo Wielobranżowe, Łódź, Polska” i dokonanie wpisu: „GCB CENTROSTAL-ŁÓD Spółka Akcyjna, Łódź, Polska”.

96506 2003 04 03 A. Wprowadzono zmianę nazwy uprawnionego przez wykreślenie wpisu: „OBI Bau-und Heimwerkermärkte GmbH & Co. KG, Systemzentrale, Wermelskirchen, Niemcy” i dokonanie wpisu: „OBI Bau-und Heimwerkermärkte GmbH & Co. Franchise Center KG, Wermelskirchen, Niemcy”.

96545 2003 04 03 A. Wprowadzono zmianę nazwy uprawnionego przez wykreślenie wpisu: „OBI Bau-und Heimwerkermärkte GmbH & Co. KG, Systemzentrale, Wermelskirchen, Niemcy” i dokonanie wpisu: „OBI Bau-und Heimwerkermärkte GmbH & Co. Franchise Center KG, Wermelskirchen, Niemcy”.

97204 2003 04 11 A. Wprowadzono zmianę nazwy i siedziby uprawnionego przez wykreślenie wpisu: „Bestfoods, Englewood Cliffs, Zjednoczone Ameryki” i dokonanie wpisu: „Conopco, Inc., Nowy Jork, Stany Zjednoczone Ameryki”.

97205 2003 04 11 A. Wprowadzono zmianę nazwy i siedziby uprawnionego przez wykreślenie wpisu: „Bestfoods, Englewood Cliffs, Zjednoczone Ameryki” i dokonanie wpisu: „Conopco, Inc., Nowy Jork, Stany Zjednoczone Ameryki”.

97206 2003 04 11 A. Wprowadzono zmianę nazwy i siedziby uprawnionego przez wykreślenie wpisu: „Bestfoods, Englewood Cliffs, Zjednoczone Ameryki” i dokonanie wpisu: „Conopco, Inc., Nowy Jork, Stany Zjednoczone Ameryki”.

97207 2003 04 11 A. Wprowadzono zmianę nazwy i siedziby uprawnionego przez wykreślenie wpisu: „Bestfoods, Englewood Cliffs, Zjednoczone Ameryki” i dokonanie wpisu: „Conopco, Inc., Nowy Jork, Stany Zjednoczone Ameryki”.

97219 2003 04 14 A. Wprowadzono zmianę nazwy i siedziby uprawnionego przez wykreślenie wpisu: „Bestfoods, Englewood Cliffs, Zjednoczone Ameryki” i dokonanie wpisu: „Conopco, Inc., Nowy Jork, Stany Zjednoczone Ameryki”.

97220 2003 04 14 A. Wprowadzono zmianę nazwy i siedziby uprawnionego przez wykreślenie wpisu: „Bestfoods, Englewood Cliffs, Zjednoczone Ameryki” i dokonanie wpisu: „Conopco, Inc., Nowy Jork, Stany Zjednoczone Ameryki”.

97221 2003 04 14 A. Wprowadzono zmianę nazwy i siedziby uprawnionego przez wykreślenie wpisu: „Bestfoods, Englewood Cliffs, Zjednoczone Ameryki” i dokonanie wpisu: „Conopco, Inc., Nowy Jork, Stany Zjednoczone Ameryki”.

97222 2003 04 14 A. Wprowadzono zmianę nazwy i siedziby uprawnionego przez wykreślenie wpisu: „Bestfoods, Englewood Cliffs, Zjednoczone Ameryki” i dokonanie wpisu: „Conopco, Inc., Nowy Jork, Stany Zjednoczone Ameryki”.

97223 2003 04 14 A. Wprowadzono zmianę nazwy i siedziby uprawnionego przez wykreślenie wpisu: „Bestfoods, Englewood Cliffs, Zjednoczone Ameryki” i dokonanie wpisu: „Conopco, Inc., Nowy Jork, Stany Zjednoczone Ameryki”.

97610 2003 04 14 A. Wprowadzono zmianę nazwy i siedziby uprawnionego przez wykreślenie wpisu: „Bestfoods, Englewood Cliffs, Zjednoczone Ameryki” i dokonanie wpisu: „Conopco, Inc., Nowy Jork, Stany Zjednoczone Ameryki”.

97626 2003 04 14 A. Wprowadzono zmianę nazwy uprawnionego przez wykreślenie wpisu: „CPC International inc. (Deleware Corporation), Englewood Cliffs, Stany Zjednoczone Ameryki”

i dokonanie wpisu: „Bestfoods, Englewood Cliffs, Stany Zjednoczone Ameryki”.

97626 2003 04 14 A. Wprowadzono zmianę nazwy i siedziby uprawnionego przez wykreślenie wpisu: „Bestfoods, Englewood Cliffs, Zjednoczone Ameryki” i dokonanie wpisu: „Conopco, Inc., Nowy Jork, Stany Zjednoczone Ameryki”.

97542 2003 04 14 A. Wprowadzono zmianę nazwy i siedziby uprawnionego przez wykreślenie wpisu: „Quaker State Corporation, Irving, Stany Zjednoczone Ameryki” i dokonanie wpisu: „PENNSOIL-QUAKER STATE COMPANY, Houston, Stany Zjednoczone Ameryki”.

97651 2003 04 14 A. Wprowadzono zmianę nazwy i siedziby uprawnionego przez wykreślenie wpisu: „Bestfoods, Englewood Cliffs, Zjednoczone Ameryki” i dokonanie wpisu: „Conopco, Inc., Nowy Jork, Stany Zjednoczone Ameryki”.

97736 2003 04 23 A. Wprowadzono zmianę uprawnionego przez wykreślenie wpisu: „Słomko Witold, Słomko Mariola, Bydgoszcz, Polska” i dokonanie wpisu: „Słomko Mariola, Bydgoszcz, Polska”.

98371 2003 04 30 A. Wprowadzono zmianę uprawnionego przez wykreślenie wpisu: „TSGL Holding, Inc., Fort Worth, Stany Zjednoczone Ameryki” i dokonanie wpisu: „SabreMark Limited Partnership, Fort Worth, Stany Zjednoczone Ameryki”.

98384 2003 04 14 A. Wprowadzono zmianę uprawnionego przez wykreślenie wpisu: „Telia AB, Farsta, Szwecja” i dokonanie wpisu: „Telia InfoMedia Varumärke AB, Sztokholm, Szwecja”.

98384 2003 04 14 A. Wprowadzono zmianę nazwy uprawnionego przez wykreślenie wpisu: „Telia InfoMedia Varumärke AB, Sztokholm, Szwecja” i dokonanie wpisu: „TIM Varumärke AB, Sztokholm, Szwecja”.

98384 2003 04 14 A. Wprowadzono zmianę siedziby uprawnionego przez wykreślenie wpisu: „TIM Varumärke AB, Sztokholm, Szwecja” i dokonanie wpisu: „TIM Varumärke AB, Sztokholm, Szwecja”.

98435 2003 04 18 A. Wprowadzono zmianę nazwy i siedziby uprawnionego przez wykreślenie wpisu: „J.N. Nichols (Vimto) Public Limited Company, Manchester, Wielka Brytania” i dokonanie wpisu: „Nichols PLC, Newton-le-Willows, Wielka Brytania”.

98915 2003 04 29 A. Wprowadzono zmianę siedziby uprawnionego przez wykreślenie wpisu: „United Biscuits /UK/ Limited, West Drayton, Wielka Brytania” i dokonanie wpisu: „United Biscuits /UK/ Limited, Hayes, Wielka Brytania”.

99071 2003 04 29 A. Wprowadzono zmianę siedziby uprawnionego przez wykreślenie wpisu: „United Biscuits /UK/ Limited, West Drayton, Wielka Brytania” i dokonanie wpisu: „United Biscuits /UK/ Limited, Hayes, Wielka Brytania”.

99302 2003 04 07 A. Wprowadzono zmianę nazwy uprawnionego przez wykreślenie wpisu: „POLMOS Podlaska Wytwórnia Wódek, Siedlce, Polska” i dokonanie wpisu: „Podlaska Wytwórnia Wódek „Polmos” Spółka Akcyjna, Siedlce, Polska”.

99894 2003 04 18 D. Dokonano wpisu: „W dniu 12.04.1995 r. zawarto umowę licencyjną na używanie znaku towarowego przez firmę CUSSONS POLSKA S.A., Wrocław, Polska”.

100092 2003 04 08 A. Wprowadzono zmianę uprawnionego przez wykreślenie wpisu: „NORTH TRADE Poland Spółka z o.o., Gdynia, Polska” i dokonanie wpisu: „Baltimar Sp. z o.o., Gdynia, Polska”.

100165 2003 04 29 A. Wprowadzono zmianę siedziby uprawnionego przez wykreślenie wpisu: „United Biscuits /UK/ Limi-

ted, West Drayton, Wielka Brytania” i dokonanie wpisu: „United Biscuits /UK/ Limited, Hayes, Wielka Brytania”.

100327 2003 04 28 A. Wprowadzono zmianę nazwy uprawnionego przez wykreślenie wpisu: „Przedsiębiorstwo INCHEM S.C. W. Graczyk i Spółka, Graczyk Wojciech, Krysiak Krzysztof, Labuk Piotr, Malinowski Wiktor, Łódź, Polska” i dokonanie wpisu: „Przedsiębiorstwo „INCHEM” W. Graczyk i Wspólnicy Spółka jawna, Łódź, Polska”.

100337 2003 04 08 A. Wprowadzono zmianę uprawnionego przez wykreślenie wpisu: „NORTH TRADE Poland Spółka z o.o., Gdynia, Polska” i dokonanie wpisu: „Baltimar Sp. z o.o., Gdynia, Polska”.

100444 2003 04 04 A. Wprowadzono zmianę uprawnionego przez wykreślenie wpisu: „Masonite Corporation (a Delaware corporation), Chicago, Stany Zjednoczone Ameryki” i dokonanie wpisu: „Craftmaster Manufacturing, Inc. New Castle, Stany Zjednoczone Ameryki”.

100508 2003 04 14 A. Wprowadzono zmianę nazwy uprawnionego przez wykreślenie wpisu: „Amway Corporation (a Michigan corporation), Ada, Stany Zjednoczone Ameryki” i dokonanie wpisu: „Alticor Inc., Ada, Stany Zjednoczone Ameryki”.

100763 2003 04 29 A. Wprowadzono zmianę siedziby uprawnionego przez wykreślenie wpisu: „United Biscuits /UK/ Limited, West Drayton, Wielka Brytania” i dokonanie wpisu: „United Biscuits /UK/ Limited, Hayes, Wielka Brytania”.

101508 2003 04 02 A. Wprowadzono zmianę uprawnionego przez wykreślenie wpisu: „BUMA Przedsiębiorstwo Handlowo Produkcyjne Spółka z o.o., Kraków, Polska” i dokonanie wpisu: „BUMA-SYSTEM S.A., Kraków, Polska”.

101646 2003 04 23 A. Wprowadzono zmianę uprawnionego przez wykreślenie wpisu: „MULTICO Spółka z o.o., Warszawa, Polska” i dokonanie wpisu: „BMT SPORT Spółka z o.o., Warszawa, Polska”.

101649 2003 04 18 D. Dokonano wpisu: „W dniu 12.04.1995 r. zawarto umowę licencyjną na używanie znaku towarowego przez firmę CUSSONS POLSKA S.A., Wrocław, Polska”.

101729 2003 04 14 A. Wprowadzono zmianę nazwy uprawnionego przez wykreślenie wpisu: „Amway Corporation (a Michigan corporation), Ada, Stany Zjednoczone Ameryki” i dokonanie wpisu: „Alticor Inc., Ada, Stany Zjednoczone Ameryki”.

102059 2003 04 18 D. Dokonano wpisu: „W dniu 31.08.1995 r. zawarto umowę licencyjną na używanie znaku towarowego przez firmę CUSSONS POLSKA S.A., Wrocław, Polska”.

102435 2003 04 28 A. Wprowadzono zmianę siedziby uprawnionego przez wykreślenie wpisu: „REMEK Spółka z o.o., Łask, Polska” i dokonanie wpisu: „REMEK Spółka z o.o., Zduńska Wola, Polska”.

102450 2003 04 14 A. Wprowadzono zmianę nazwy uprawnionego przez wykreślenie wpisu: „Amway Corporation (a Michigan corporation), Ada, Stany Zjednoczone Ameryki” i dokonanie wpisu: „Alticor Inc., Ada, Stany Zjednoczone Ameryki”.

102458 2003 04 29 A. Wprowadzono zmianę siedziby uprawnionego przez wykreślenie wpisu: „United Biscuits /UK/ Limited, West Drayton, Wielka Brytania” i dokonanie wpisu: „United Biscuits /UK/ Limited, Hayes, Wielka Brytania”.

102476 2003 04 08 A. Wprowadzono zmianę uprawnionego przez wykreślenie wpisu: „Kaliszko-Kościuszkó Anna, Kraków, Polska” i dokonanie wpisu: „Chłopskie Jądro” Anna Kaliszka-Kościuszkó Spółka Jawna, Kraków, Polska”.

102563 2003 04 30 A. Wprowadzono zmianę nazwy uprawnionego przez wykreślenie wpisu: „Korea Communications Co., Ltd.; Bucheon-City, Republika Korei” i dokonanie wpisu: „Kocom Co., Ltd., Bucheon-City, Republika Korei”.

103048 2003 04 04 A. Wprowadzono zmianę nazwy uprawnionego przez wykreślenie wpisu: „OBI Bau-und Heimwerkermärkte GmbH & Co. KG, Systemzentrale, Wermelskirchen, Niemcy” i dokonanie wpisu: „OBI Bau-und Heimwerkermärkte GmbH & Co. Franchise Center KG, Wermelskirchen, Niemcy”.

103120 2003 04 04 A. Wprowadzono zmianę nazwy uprawnionego przez wykreślenie wpisu: „Neste Oy; Espoo, Finlandia” i dokonanie wpisu: „Neste Oyj, Espoo, Finlandia”.

103120 2003 04 04 A. Wprowadzono zmianę nazwy uprawnionego przez wykreślenie wpisu: „Neste Oy, Espoo, Finlandia” i dokonanie wpisu: „Fortum Oil and Gas Oy, Espoo, Finlandia”.

103120 2003 04 04 A. Wprowadzono zmianę uprawnionego przez wykreślenie wpisu: „Fortum Oil and Gas Oy, Espoo, Finlandia” i dokonanie wpisu: „Neste Chemicals Oy, Helsinki, Finlandia”.

103120 2003 04 04 A. Wprowadzono zmianę nazwy uprawnionego przez wykreślenie wpisu: „Neste Chemicals Oy, Helsinki, Finlandia” i dokonanie wpisu: „Dynea Chemicals Oy, Helsinki, Finlandia”.

103120 2003 04 04 A. Wprowadzono zmianę uprawnionego przez wykreślenie wpisu: „Dynea Chemicals Oy, Helsinki, Finlandia” i dokonanie wpisu: „Ashland Inc. (a Kentucky USA Corporation), Covington, Stany Zjednoczone Ameryki”.

103127 2003 04 14 A. Wprowadzono zmianę nazwy uprawnionego przez wykreślenie wpisu: „Amway Corporation; Ada, Stany Zjednoczone Ameryki” i dokonanie wpisu: „Alticor Inc., Ada, Stany Zjednoczone Ameryki”.

104059 2003 04 14 A. Wprowadzono zmianę nazwy uprawnionego przez wykreślenie wpisu: „Amway Corporation (a Michigan corporation); Ada, Stany Zjednoczone Ameryki” i dokonanie wpisu: „Alticor Inc., Ada, Stany Zjednoczone Ameryki”.

104941 2003 04 30 A. Wprowadzono zmianę nazwy uprawnionego przez wykreślenie wpisu: „Tabacalera, S.A., Madryt, Hiszpania” i dokonanie wpisu: „ALTADIS SA, Madryt, Hiszpania”.

105086 2003 04 28 A. Wprowadzono zmianę uprawnionego przez wykreślenie wpisu: „Lazar Piotr, Maj Jacek, Jakubowski Jacek Firma Spedycyjna PLIT S.C., Kraków, Polska” i dokonanie wpisu: „PLIT-KRAKÓW Spółka z o.o., Kraków, Polska”.

105373 2003 04 23 D. Dokonano wpisu: „W dniu 01 czerwca 2000 r. zawarto umowę licencyjną wyłączną i pełną na używanie znaku towarowego przez firmę MSP POLMO Łódź Sp. z o.o., Łódź, Polska”.

105376 2003 04 23 D. Dokonano wpisu: „W dniu 01 czerwca 2000 r. zawarto umowę licencyjną wyłączną i pełną na używanie znaku towarowego przez firmę MSP POLMO Łódź Sp. z o.o., Łódź, Polska”.

105377 2003 04 23 D. Dokonano wpisu: „W dniu 01 czerwca 2000 r. zawarto umowę licencyjną wyłączną i pełną na używanie znaku towarowego przez firmę MSP POLMO Łódź Sp. z o.o., Łódź, Polska”.

105486 2003 04 23 D. Dokonano wpisu: „W dniu 01 czerwca 2000 r. zawarto umowę licencyjną wyłączną i pełną na używanie znaku towarowego przez firmę MSP POLMO Łódź Sp. z o.o., Łódź, Polska”.

105981 2003 04 04 A. Wprowadzono zmianę uprawnionego przez wykreślenie wpisu: „Masonite Corporation (a Delaware corporation); Chicago, Stany Zjednoczone Ameryki” i dokonanie

wpisu: „Craftmaster Manufacturing, Inc., New Castle, Stany Zjednoczone Ameryki”.

106023 2003 04 04 A. Wprowadzono zmianę uprawnionego przez wykreślenie wpisu: „Masonite Corporation (a Delaware corporation); Chicago, Stany Zjednoczone Ameryki” i dokonanie wpisu: „Craftmaster Manufacturing, Inc., New Castle, Stany Zjednoczone Ameryki”.

106090 2003 04 08 A. Wprowadzono zmianę nazwy uprawnionego przez wykreślenie wpisu: „Piwnice Win Importowanych Spółka z o.o., Kraków, Polska” i dokonanie wpisu: „Piwnice Win Importowanych VINFORT Spółka z o.o., Kraków, Polska”.

106311 2003 04 04 A. Wprowadzono zmianę uprawnionego przez wykreślenie wpisu: „TELIA AB, Farsta, Szwecja” i dokonanie wpisu: „Telia InfoMedia Varumärke AB, Sztokholm, Szwecja”.

106311 2003 04 04 A. Wprowadzono zmianę nazwy uprawnionego przez wykreślenie wpisu: „Telia InfoMedia Varumärke AB, Sztokholm, Szwecja” i dokonanie wpisu: „TIM Varumärke AB, Sztokholm, Szwecja”.

106311 2003 04 04 A. Wprowadzono zmianę siedziby uprawnionego przez wykreślenie wpisu: „TIM Varumärke AB, Sztokholm, Szwecja” i dokonanie wpisu: „TIM Varumärke AB, Sztokholm, Szwecja”.

106320 2003 04 29 A. Wprowadzono zmianę nazwy uprawnionego przez wykreślenie wpisu: „Huhtamäki Oy; Turku, Finlandia” i dokonanie wpisu: „Huhtamäki Oyj, Turku, Finlandia”.

106320 2003 04 29 A. Wprowadzono zmianę nazwy uprawnionego przez wykreślenie wpisu: „Huhtamäki Oyj, Turku, Finlandia” i dokonanie wpisu: „Leaf Oy, Turku, Finlandia”.

106321 2003 04 29 A. Wprowadzono zmianę nazwy uprawnionego przez wykreślenie wpisu: „Huhtamäki Oy; Turku, Finlandia” i dokonanie wpisu: „Huhtamäki Oyj, Turku, Finlandia”.

106321 2003 04 29 A. Wprowadzono zmianę nazwy uprawnionego przez wykreślenie wpisu: „Huhtamäki Oyj, Turku, Finlandia” i dokonanie wpisu: „Leaf Oy, Turku, Finlandia”.

106668 2003 04 07 A. Wprowadzono zmianę uprawnionego przez wykreślenie wpisu: „Daewoo Corporation; Seul, Republika Korei” i dokonanie wpisu: „Daewoo International Corporation; Seul, Republika Korei”.

106782 2003 04 08 A. Wprowadzono zmianę nazwy uprawnionego przez wykreślenie wpisu: „Piwnice Win Importowanych Spółka z o.o., Kraków, Polska” i dokonanie wpisu: „Piwnice Win Importowanych VINFORT Spółka z o.o., Kraków, Polska”.

106799 2003 04 30 A. Wprowadzono zmianę nazwy uprawnionego przez wykreślenie wpisu: „Tabacalera S.A.; Madryt, Hiszpania” i dokonanie wpisu: „ALTADIS SA, Madryt, Hiszpania”.

106858 2003 04 07 A. Wprowadzono zmianę uprawnionego przez wykreślenie wpisu: „Masonite Corporation (a Delaware corporation); Chicago, Stany Zjednoczone Ameryki” i dokonanie wpisu: „Craftmaster Manufacturing, Inc., New Castle, Stany Zjednoczone Ameryki”.

107591 2003 04 14 A. Wprowadzono zmianę nazwy uprawnionego przez wykreślenie wpisu: „Amway Corporation (a Michigan corporation); Ada, Stany Zjednoczone Ameryki” i dokonanie wpisu: „Alticor Inc., Ada, Stany Zjednoczone Ameryki”.

108111 2003 04 08 A. Wprowadzono zmianę nazwy uprawnionego przez wykreślenie wpisu: „Piwnice Win Importowanych Spółka z o.o., Kraków, Polska” i dokonanie wpisu: „Piwnice Win Importowanych VINFORT Spółka z o.o., Kraków, Polska”.

108309 2003 04 07 A. Wprowadzono zmianę uprawnionego przez wykreślenie wpisu: „Masonite Corporation (a Delaware corporation);, Chicago, Stany Zjednoczone Ameryki” i dokonanie wpisu: „Craftmaster Manufacturing, Inc., New Castle, Stany Zjednoczone Ameryki”.

108348 2003 04 30 A. Wprowadzono zmianę uprawnionego przez wykreślenie wpisu: „Kaufel Group Ltd. (Canadian Corporation);, Dorval, Kanada” i dokonanie wpisu: „THOMAS & BETTS INTERNATIONAL, INC. (a Delaware corporation), Sparks, Stany Zjednoczone Ameryki”.

108644 2003 04 08 A. Wprowadzono zmianę siedziby uprawnionego przez wykreślenie wpisu: „BELLVIT Przedsiębiorstwo Zagraniczne Spółka z o.o., Sopot, Polska” i dokonanie wpisu: „BELLVIT Przedsiębiorstwo Zagraniczne Spółka z o.o., Rumia, Polska”.

108696 2003 04 14 A. Wprowadzono zmianę nazwy uprawnionego przez wykreślenie wpisu: „Seattle Film Works, Inc.;, Seattle, Stany Zjednoczone Ameryki” i dokonanie wpisu: „PHOTOWORKS, INC., Seattle, Stany Zjednoczone Ameryki”.

108788 2003 04 07 A. Wprowadzono zmianę uprawnionego przez wykreślenie wpisu: „White Consolidated Industries, Inc. (a Delaware corporation), Cleveland, Stany Zjednoczone Ameryki” i dokonanie wpisu: „Westinghouse Electric Corporation, Pittsburgh, Stany Zjednoczone Ameryki”.

108926 2003 04 08 A. Wprowadzono zmianę siedziby uprawnionego przez wykreślenie wpisu: „BELLVIT Przedsiębiorstwo Zagraniczne Spółka z o.o., Sopot, Polska” i dokonanie wpisu: „BELLVIT Przedsiębiorstwo Zagraniczne Spółka z o.o., Rumia, Polska”.

109242 2003 04 14 A. Wprowadzono zmianę nazwy uprawnionego przez wykreślenie wpisu: „Amway Corporation (a Michigan corporation);, Ada, Stany Zjednoczone Ameryki” i dokonanie wpisu: „Alticor Inc., Ada, Stany Zjednoczone Ameryki”.

109554 2003 04 07 A. Wprowadzono zmianę uprawnionego przez wykreślenie wpisu: „Lavelei S.L.;, Barcelona, Hiszpania” i dokonanie wpisu: „Domar S.A., Martorellas del Valles (Barcelona), Hiszpania”.

109554 2003 04 07 A. Wprowadzono zmianę uprawnionego przez wykreślenie wpisu: „Domar S.A., Martorellas del Valles (Barcelona), Hiszpania” i dokonanie wpisu: „Antonio Merloni S.p.A., Fabriano, Włochy”.

109917 2003 04 14 A. Wprowadzono zmianę nazwy uprawnionego przez wykreślenie wpisu: „Amway Corporation (a Michigan corporation);, Ada, Stany Zjednoczone Ameryki” i dokonanie wpisu: „Alticor Inc., Ada, Stany Zjednoczone Ameryki”.

109918 2003 04 14 A. Wprowadzono zmianę nazwy uprawnionego przez wykreślenie wpisu: „Amway Corporation (a Michigan corporation);, Ada, Stany Zjednoczone Ameryki” i dokonanie wpisu: „Alticor Inc., Ada, Stany Zjednoczone Ameryki”.

110221 2003 04 29 A. Wprowadzono zmianę siedziby uprawnionego przez wykreślenie wpisu: „United Biscuits /UK/ Limited (Co No:2506007);, West Drayton, Wielka Brytania” i dokonanie wpisu: „United Biscuits /UK/ Limited; , Hayes, Wielka Brytania”.

110435 2003 04 08 A. Wprowadzono zmianę nazwy uprawnionego przez wykreślenie wpisu: „Piwnice Win Importowanych Spółka z o.o., Kraków, Polska” i dokonanie wpisu: „Piwnice Win Importowanych VINFORT Spółka z o.o., Kraków, Polska”.

110525 2003 04 14 A. Wprowadzono zmianę nazwy uprawnionego przez wykreślenie wpisu: „Amway Corporation (a Michi-

gan corporation);, Ada, Stany Zjednoczone Ameryki” i dokonanie wpisu: „Alticor Inc., Ada, Stany Zjednoczone Ameryki”.

110729 2003 04 29 A. Wprowadzono zmianę nazwy uprawnionego przez wykreślenie wpisu: „SILHOUETTE International Schmied GmbH & Co.KG; , Linz, Austria” i dokonanie wpisu: „SILHOUETTE Internattional Schmied AG, Linz, Austria”.

110998 2003 04 30 A. Wprowadzono zmianę uprawnionego przez wykreślenie wpisu: „Daewoo Corporation; , Chung-gu Seoul, Republika Korei” i dokonanie wpisu: „DAEWOO INTERNATIONAL CORPORATION, Seoul, Republika Korei”.

111176 2003 04 28 A. Wprowadzono zmianę uprawnionego przez wykreślenie wpisu: „AGRO FOOD TECHNOLOGY Spółka z o.o., Katowice, Polska” i dokonanie wpisu: „AGRO FOOD S.A., Pilica, Polska”.

111308 2003 04 18 A. Wprowadzono zmianę nazwy uprawnionego przez wykreślenie wpisu: „Huhtamäki Oy; , Turku, Finlandia” i dokonanie wpisu: „Huhtamäki Oyj, Turku, Finlandia”.

111308 2003 04 18 A. Wprowadzono zmianę nazwy uprawnionego przez wykreślenie wpisu: „Huhtamäki Oyj, Turku, Finlandia” i dokonanie wpisu: „Leaf Oy, Turku, Finlandia”.

111525 2003 04 09 A. Wprowadzono zmianę siedziby uprawnionego przez wykreślenie wpisu: „BELLVIT Przedsiębiorstwo Zagraniczne Spółka z o.o., Sopot, Polska” i dokonanie wpisu: „BELLVIT Przedsiębiorstwo Zagraniczne Spółka z o.o., Rumia, Polska”.

112093 2003 04 07 A. Wprowadzono zmianę uprawnionego przez wykreślenie wpisu: „Masonite Corporation (a Delaware corporation);, Chicago, Stany Zjednoczone Ameryki” i dokonanie wpisu: „Craftmaster Manufacturing, Inc., New Castle, Stany Zjednoczone Ameryki”.

112189 2003 04 28 A. Wprowadzono zmianę uprawnionego przez wykreślenie wpisu: „AGRO FOOD TECHNOLOGY Spółka z o.o., Czeladź, Polska” i dokonanie wpisu: „AGRO FOOD S.A., Pilica, Polska”.

112221 2003 04 28 A. Wprowadzono zmianę uprawnionego przez wykreślenie wpisu: „AGRO FOOD TECHNOLOGY Spółka z o.o., Czeladź, Polska” i dokonanie wpisu: „AGRO FOOD S.A., Pilica, Polska”.

112222 2003 04 28 A. Wprowadzono zmianę uprawnionego przez wykreślenie wpisu: „AGRO FOOD TECHNOLOGY Spółka z o.o., Czeladź, Polska” i dokonanie wpisu: „AGRO FOOD S.A., Pilica, Polska”.

112548 2003 04 28 A. Wprowadzono zmianę uprawnionego przez wykreślenie wpisu: „AGRO FOOD TECHNOLOGY Spółka z o.o., Czeladź, Polska” i dokonanie wpisu: „AGRO FOOD S.A., Pilica, Polska”.

112630 2003 04 28 A. Wprowadzono zmianę uprawnionego przez wykreślenie wpisu: „AGRO FOOD TECHNOLOGY Spółka z o.o., Czeladź, Polska” i dokonanie wpisu: „AGRO FOOD S.A., Pilica, Polska”.

112631 2003 04 28 A. Wprowadzono zmianę uprawnionego przez wykreślenie wpisu: „AGRO FOOD TECHNOLOGY Spółka z o.o., Czeladź, Polska” i dokonanie wpisu: „AGRO FOOD S.A., Pilica, Polska”.

112632 2003 04 28 A. Wprowadzono zmianę uprawnionego przez wykreślenie wpisu: „AGRO FOOD TECHNOLOGY Spółka z o.o., Czeladź, Polska” i dokonanie wpisu: „AGRO FOOD S.A., Pilica, Polska”.

112633 2003 04 28 A. Wprowadzono zmianę uprawnionego przez wykreślenie wpisu: „AGRO FOOD TECHNOLOGY

Spółka z o.o., Czeladź, Polska” i dokonanie wpisu: „AGRO FOOD S.A., Pilica, Polska”.

112634 2003 04 28 A. Wprowadzono zmianę uprawnionego przez wykreślenie wpisu: „AGRO FOOD TECHNOLOGY Spółka z o.o., Czeladź, Polska” i dokonanie wpisu: „AGRO FOOD S.A., Pilica, Polska”.

112635 2003 04 28 A. Wprowadzono zmianę uprawnionego przez wykreślenie wpisu: „AGRO FOOD TECHNOLOGY Spółka z o.o., Czeladź, Polska” i dokonanie wpisu: „AGRO FOOD S.A., Pilica, Polska”.

112791 2003 04 18 D. Dokonano wpisu: „W dniu 12.04.1995 r. zawarto umowę licencyjną na używanie znaku towarowego przez firmę CUSSONS POLSKA S.A., Wrocław, Polska”.

113019 2003 04 14 A. Wprowadzono zmianę nazwy uprawnionego przez wykreślenie wpisu: „Amway Corporation, Ada, Stany Zjednoczone Ameryki” i dokonanie wpisu: „Alticor Inc., Ada, Stany Zjednoczone Ameryki”.

113403 2003 04 10 A. Wprowadzono zmianę siedziby uprawnionego przez wykreślenie wpisu: „United Biscuits /UK/ Limited (Co No:2506007);, West Drayton, Wielka Brytania” i dokonanie wpisu: „United Biscuits /UK/ Limited; , Hayes, Wielka Brytania”.

113681 2003 04 28 A. Wprowadzono zmianę uprawnionego przez wykreślenie wpisu: „Polifarb-Cieszyn Spółka Akcyjna, Cieszyn, Polska” i dokonanie wpisu: „Polifarb Cieszyn-Wrocław Spółka Akcyjna, Wrocław, Polska”.

113958 2003 04 30 A. Wprowadzono zmianę uprawnionego przez wykreślenie wpisu: „Kvaerner Technology and Research Ltd, Londyn, Wielka Brytania” i dokonanie wpisu: „EnviroArc Technologies AS, Lysaker, Norwegia”.

113967 2003 04 30 A. Wprowadzono zmianę uprawnionego przez wykreślenie wpisu: „Kvaerner Technology and Research Ltd, Londyn, Wielka Brytania” i dokonanie wpisu: „EnviroArc Technologies AS, Lysaker, Norwegia”.

114060 2003 04 28 A. Wprowadzono zmianę uprawnionego przez wykreślenie wpisu: „AGRO FOOD TECHNOLOGY Spółka z o.o., Czeladź, Polska” i dokonanie wpisu: „AGRO FOOD S.A., Pilica, Polska”.

114207 2003 04 08 A. Wprowadzono zmianę nazwy uprawnionego przez wykreślenie wpisu: „Przedsiębiorstwo Produkcyjno Handlowe SOKPOL Spółka z o.o., Myszów, Polska” i dokonanie wpisu: „SOKPOL Spółka z ograniczoną odpowiedzialnością, Myszów, Polska”.

114463 2003 04 08 A. Wprowadzono zmianę nazwy uprawnionego przez wykreślenie wpisu: „SOKPOL Przedsiębiorstwo Produkcyjno - Handlowe Spółka z o.o., Myszów, Polska” i dokonanie wpisu: „SOKPOL Spółka z o.o., Myszów, Polska”.

114747 2003 04 10 A. Wprowadzono zmianę nazwy uprawnionego przez wykreślenie wpisu: „Netto I/S, Højbjerg, Dania” i dokonanie wpisu: „Netto Marked, Århus A/S, Højbjerg, Dania”.

114747 2003 04 10 A. Wprowadzono zmianę nazwy uprawnionego przez wykreślenie wpisu: „Netto Marked, Århus A/S, Højbjerg, Dania” i dokonanie wpisu: „NETTO A/S, Højbjerg, Dania”.

114938 2003 04 08 A. Wprowadzono zmianę nazwy uprawnionego przez wykreślenie wpisu: „Piwnice Win Importowanych Spółka z o.o., Kraków, Polska” i dokonanie wpisu: „Piwnice Win Importowanych VINFORT Spółka z o.o., Kraków, Polska”.

115005 2003 04 09 A. Wprowadzono zmianę nazwy uprawnionego przez wykreślenie wpisu: „Przedsiębiorstwo Produkcyjno

Handlowe SOKPOL Spółka z o.o., Myszów, Polska” i dokonanie wpisu: „SOKPOL Sp. z o.o., Myszów, Polska”.

115252 2003 04 09 A. Wprowadzono zmianę nazwy uprawnionego przez wykreślenie wpisu: „Piwnice Win Importowanych Spółka z o.o., Kraków, Polska” i dokonanie wpisu: „Piwnice Win Importowanych VINFORT Spółka z o.o., Kraków, Polska”.

115271 2003 04 14 A. Wprowadzono zmianę nazwy uprawnionego przez wykreślenie wpisu: „Productos Alimenticios Gallo S.A., Barcelona, Hiszpania” i dokonanie wpisu: „Productos Alimenticios Gallo, S.L., Barcelona, Hiszpania”.

115390 2003 04 14 A. Wprowadzono zmianę uprawnionego przez wykreślenie wpisu: „The Gillette Company, Boston, Stany Zjednoczone Ameryki” i dokonanie wpisu: „Berol Corporation, Freeport, Stany Zjednoczone Ameryki”.

115464 2003 04 07 A. Wprowadzono zmianę uprawnionego przez wykreślenie wpisu: „Dunlop Holdings Limited, Londyn, Wielka Brytania” i dokonanie wpisu: „BTR Industries Limited, Londyn, Wielka Brytania”.

115509 2003 04 30 A. Wprowadzono zmianę nazwy uprawnionego przez wykreślenie wpisu: „Tabak a.s., Kutna Hora, Republika Czeska” i dokonanie wpisu: „Philip Morris ČR a.s., Kutna Hora, Republika Czeska”.

115597 2003 04 09 A. Wprowadzono zmianę nazwy uprawnionego przez wykreślenie wpisu: „GLOBAL COSMED Spółka Akcyjna Fabryka Kosmetyczne i Chemiczne, Radom, Polska” i dokonanie wpisu: „GLOBAL COSMED Spółka Akcyjna Fabryka Kosmetyków, Radom, Polska”.

115597 2003 04 09 A. Wprowadzono zmianę uprawnionego przez wykreślenie wpisu: „GLOBAL COSMED Spółka Akcyjna Fabryka Kosmetyków, Radom, Polska” i dokonanie wpisu: „SAB Alliance Spółka z ograniczoną odpowiedzialnością, Radom, Polska”.

115967 2003 04 10 A. Wprowadzono zmianę nazwy uprawnionego przez wykreślenie wpisu: „Warner-Lambert Export Limited, Dublin, Irlandia” i dokonanie wpisu: „PFIZER IRELAND PHARMACEUTICALS, Dublin, Irlandia”.

115970 2003 04 18 A. Wprowadzono zmianę nazwy uprawnionego przez wykreślenie wpisu: „Warner-Lambert Export Limited, Dublin, Irlandia” i dokonanie wpisu: „PFIZER IRELAND PHARMACEUTICALS, Dublin, Irlandia”.

116148 2003 04 28 A. Wprowadzono zmianę nazwy uprawnionego przez wykreślenie wpisu: „FORMIDA Software Corporation (Delaware corporation), San Jose, Stany Zjednoczone Ameryki” i dokonanie wpisu: „Xmarc, Inc., San Jose, Stany Zjednoczone Ameryki”.

116174 2003 04 18 A. Wprowadzono zmianę nazwy uprawnionego przez wykreślenie wpisu: „Kaliskie Zakłady Koncentratów Spożywczych WINIARY S.A., Kalisz, Polska” i dokonanie wpisu: „WINIARY” Spółka Akcyjna, Kalisz, Polska”.

116174 2003 04 18 A. Wprowadzono zmianę uprawnionego przez wykreślenie wpisu: „WINIARY” Spółka Akcyjna, Kalisz, Polska” i dokonanie wpisu: „Société des Produits Nestlé S.A., Vevey, Szwajcaria”.

116537 2003 04 14 A. Wprowadzono zmianę nazwy uprawnionego przez wykreślenie wpisu: „Amway Corporation (Michigan corporation), Ada, Stany Zjednoczone Ameryki” i dokonanie wpisu: „Alticor Inc., Ada, Stany Zjednoczone Ameryki”.

116538 2003 04 14 A. Wprowadzono zmianę nazwy uprawnionego przez wykreślenie wpisu: „Amway Corporation (Michigan corporation), Ada, Stany Zjednoczone Ameryki” i dokonanie wpisu: „Alticor Inc., Ada, Stany Zjednoczone Ameryki”.

116935 2003 04 22 A. Wprowadzono zmianę uprawnionego przez wykreślenie wpisu: „Stępniewska Urszula, Stępniewski Jacek Przedsiębiorstwo Produkcyjno Handlowo Usługowe WAKAT S.C., Pabianice, Polska” i dokonanie wpisu: „BIG STONE JEANS Jacek Stępniewski, Pabianice, Polska”.

117088 2003 04 09 A. Wprowadzono zmianę nazwy uprawnionego przez wykreślenie wpisu: „Piwnice Win Importowanych Spółka z o.o., Kraków, Polska” i dokonanie wpisu: „Piwnice Win Importowanych VINFORT Spółka z o.o., Kraków, Polska”.

117211 2003 04 14 A. Wprowadzono zmianę nazwy uprawnionego przez wykreślenie wpisu: „Amway Corporation (a Michigan corporation), Ada, Stany Zjednoczone Ameryki” i dokonanie wpisu: „Alticor Inc., Ada, Stany Zjednoczone Ameryki”.

117388 2003 04 18 A. Wprowadzono zmianę nazwy uprawnionego przez wykreślenie wpisu: „Garus Urszula, Mostowska Małgorzata, Mostowski Aleksander, Mostowska Alicja, Mostowski Robert, Witowska Barbara, Witowski Jerzy KOMOZJA Spółka Cywilna, Częstochowa, Polska” i dokonanie wpisu: „KOMOZJA” A.MOSTOWSKI I WSPÓLNICY SPÓŁKA JAWNA, Częstochowa, Polska”.

118027 2003 04 14 A. Wprowadzono zmianę nazwy uprawnionego przez wykreślenie wpisu: „Amway Corporation (a Michigan corporation), Ada, Stany Zjednoczone Ameryki” i dokonanie wpisu: „Alticor Inc., Ada, Stany Zjednoczone Ameryki”.

118173 2003 04 14 A. Wprowadzono zmianę nazwy uprawnionego przez wykreślenie wpisu: „Amway Corporation (a Michigan corporation), Ada, Stany Zjednoczone Ameryki” i dokonanie wpisu: „Alticor Inc., Ada, Stany Zjednoczone Ameryki”.

118409 2003 04 09 A. Wprowadzono zmianę nazwy uprawnionego przez wykreślenie wpisu: „Piwnice Win Importowanych Spółka z o.o., Kraków, Polska” i dokonanie wpisu: „Piwnice Win Importowanych VINFORT Spółka z o.o., Kraków, Polska”.

118410 2003 04 09 A. Wprowadzono zmianę nazwy uprawnionego przez wykreślenie wpisu: „Piwnice Win Importowanych Spółka z o.o., Kraków, Polska” i dokonanie wpisu: „Piwnice Win Importowanych VINFORT Spółka z o.o., Kraków, Polska”.

118455 2003 04 09 A. Wprowadzono zmianę nazwy uprawnionego przez wykreślenie wpisu: „Ośrodek Badawczo-Rozwojowy Metrologii Elektrycznej LUMEL, Zielona Góra, Polska” i dokonanie wpisu: „Ośrodek Badawczo-Rozwojowy Metrologii Elektrycznej „METROL”, Zielona Góra, Polska”.

118669 2003 04 24 A. Wprowadzono zmianę nazwy uprawnionego przez wykreślenie wpisu: „Rodale Press Inc., Emmaus, Stany Zjednoczone Ameryki” i dokonanie wpisu: „Rodale Inc., Emmaus, Stany Zjednoczone Ameryki”.

118692 2003 04 14 A. Wprowadzono zmianę nazwy i siedziby uprawnionego przez wykreślenie wpisu: „ORAL-B LABORATORIES, A DIVISION OD GILLETTE CANADA INC., Kirkland, Kanada” i dokonanie wpisu: „Gillette Canada Company (also trading as Oral-B Laboratories), Mississauga, Kanada”.

118693 2003 04 14 A. Wprowadzono zmianę nazwy i siedziby uprawnionego przez wykreślenie wpisu: „ORAL-B LABORATORIES, A DIVISION OD GILLETTE CANADA INC., Kirkland, Kanada” i dokonanie wpisu: „Gillette Canada Company (also trading as Oral-B Laboratories), Mississauga, Kanada”.

118922 2003 04 09 A. Wprowadzono zmianę nazwy i siedziby uprawnionego przez wykreślenie wpisu: „Nadodrzańskie Zakłady Przemysłu Tłuszczowego S.A. w Brzegu, Brzeg, Polska” i dokonanie wpisu: „Kama Foods” Spółka Akcyjna, Warszawa, Polska”.

118935 2003 04 28 A. Wprowadzono zmianę nazwy i siedziby uprawnionego przez wykreślenie wpisu: „Kaczmarczyk Tadeusz, Kaczmarczyk Michalina Przedsiębiorstwo Wielobranżowe CAPRICORN S.C., Świdnica, Polska” i dokonanie wpisu: „Przedsiębiorstwo Wielobranżowe CAPRICORN Michalina Kaczmarczyk, Tadeusz Kaczmarczyk Spółka Jawna, Świebodzice, Polska”.

119374 2003 04 14 A. Wprowadzono zmianę nazwy uprawnionego przez wykreślenie wpisu: „Amway Corporation (a Michigan corporation), Ada, Stany Zjednoczone Ameryki” i dokonanie wpisu: „Alticor Inc., Ada, Stany Zjednoczone Ameryki”.

119700 2003 04 14 A. Wprowadzono zmianę nazwy uprawnionego przez wykreślenie wpisu: „Amway Corporation (a Michigan corporation), Ada, Stany Zjednoczone Ameryki” i dokonanie wpisu: „Alticor Inc., Ada, Stany Zjednoczone Ameryki”.

119918 2003 04 18 A. Wprowadzono zmianę nazwy uprawnionego przez wykreślenie wpisu: „Kaliskie Zakłady Koncentratów Spożywczych WINIARY Spółka Akcyjna, Kalisz, Polska” i dokonanie wpisu: „WINIARY” Spółka Akcyjna, Kalisz, Polska”.

119918 2003 04 18 A. Wprowadzono zmianę uprawnionego przez wykreślenie wpisu: „WINIARY” Spółka Akcyjna, Kalisz, Polska” i dokonanie wpisu: „Société des Produits Nestlé S.A., Vevey, Szwajcaria”.

119327 2003 04 07 A. Wprowadzono zmianę uprawnionego przez wykreślenie wpisu: „Dunlop Holdings Limited, Londyn, Wielka Brytania” i dokonanie wpisu: „BTR Industries Limited, Londyn, Wielka Brytania”.

119428 2003 04 10 A. Wprowadzono zmianę siedziby uprawnionego przez wykreślenie wpisu: „United Biscuits /UK/ Limited, West Drayton, Wielka Brytania” i dokonanie wpisu: „United Biscuits /UK/ Limited, Hayes, Wielka Brytania”.

119978 2003 04 14 A. Wprowadzono zmianę nazwy uprawnionego przez wykreślenie wpisu: „Amway Corporation (a Michigan corporation), Ada, Stany Zjednoczone Ameryki” i dokonanie wpisu: „Alticor Inc., Ada, Stany Zjednoczone Ameryki”.

120009 2003 04 24 A. Wprowadzono zmianę uprawnionego przez wykreślenie wpisu: „General Electric Company a Corporation of het State New York U.S.A., Schenectady, Stany Zjednoczone Ameryki” i dokonanie wpisu: „GENERAL ELECTRIC CAPITAL AUTO FINANCIAL SERVICES, INC., Barrington, Stany Zjednoczone Ameryki”.

120186 2003 04 14 A. Wprowadzono zmianę uprawnionego przez wykreślenie wpisu: „Dr. Schieffer-Arzneimittel GmbH, Koln, Niemcy” i dokonanie wpisu: „Roche Consumer Health (Worldwide) Ltd., Vernier, Szwajcaria”.

120186 2003 04 14 A. Wprowadzono zmianę nazwy i siedziby uprawnionego przez wykreślenie wpisu: „Roche Consumer Health (Worldwide) Ltd., Vernier, Niemcy” i dokonanie wpisu: „Roche Consumer Health Ltd., Kaiseraugst, Szwajcaria”.

120567 2003 04 14 A. Wprowadzono zmianę nazwy uprawnionego przez wykreślenie wpisu: „Amway Corporation (a Michigan corporation), Ada, Stany Zjednoczone Ameryki” i dokonanie wpisu: „Alticor Inc., Ada, Stany Zjednoczone Ameryki”.

120642 2003 04 14 A. Wprowadzono zmianę nazwy uprawnionego przez wykreślenie wpisu: „Laborpress Spółka z o.o., Warszawa, Polska” i dokonanie wpisu: „Migut Media Spółka Akcyjna, Warszawa, Polska”.

120658 2003 04 28 A. Wprowadzono zmianę uprawnionego przez wykreślenie wpisu: „Bomba Grażyna, Bigdoń Roman Przedsiębiorstwo Handlowe BOMEX, Rzeszów, Polska” i dokonanie wpisu: „Bomba Grażyna, Bigdoń Roman, Bomba Janusz Przedsiębiorstwo Handlowe BOMEX S.C., Rzeszów, Polska”.

120658 2003 04 28 A. Wprowadzono zmianę uprawnionego przez wykreślenie wpisu: „Bomba Grażyna, Bigdoń Roman, Bomba Janusz Przedsiębiorstwo Handlowe BOMEX S.C., Rzeszów, Polska” i dokonanie wpisu: „Bomba Grażyna, Bomba Janusz Przedsiębiorstwo Handlowe BOMEX S.C., Rzeszów, Polska”.

120658 2003 04 28 A. Wprowadzono zmianę uprawnionego przez wykreślenie wpisu: „Bomba Grażyna, Bomba Janusz Przedsiębiorstwo Handlowe BOMEX S.C., Rzeszów, Polska” i dokonanie wpisu: „BOMEX G. Bomba i J. Bomba, Spółka Jawna, Rzeszów, Polska”.

120658 2003 04 28 A. Wprowadzono zmianę nazwy i siedziby uprawnionego przez wykreślenie wpisu: „BOMEX G. Bomba i J. Bomba Spółka Jawna, Rzeszów, Polska” i dokonanie wpisu: „PLENUS G. Bomba i J. Bomba, Spółka Jawna, Rzeszów, Polska”.

120677 2003 04 14 A. Wprowadzono zmianę nazwy uprawnionego przez wykreślenie wpisu: „Amway Corporation (a Michigan corporation), Ada, Stany Zjednoczone Ameryki” i dokonanie wpisu: „Alticor Inc., Ada, Stany Zjednoczone Ameryki”.

120723 2003 04 14 A. Wprowadzono zmianę nazwy uprawnionego przez wykreślenie wpisu: „Amway Corporation (a Michigan corporation), Ada, Stany Zjednoczone Ameryki” i dokonanie wpisu: „Alticor Inc., Ada, Stany Zjednoczone Ameryki”.

121005 2003 04 28 A. Wprowadzono zmianę uprawnionego przez wykreślenie wpisu: „AGRO FOOD TECHNOLOGY Spółka z o.o., Czeladź, Polska” i dokonanie wpisu: „AGRO FOOD S.A., Pilica, Polska”.

121185 2003 04 15 A. Wprowadzono zmianę nazwy uprawnionego przez wykreślenie wpisu: „Amway Corporation (a Michigan corporation), Ada, Stany Zjednoczone Ameryki” i dokonanie wpisu: „Alticor Inc., Ada, Stany Zjednoczone Ameryki”.

121325 2003 04 15 A. Wprowadzono zmianę nazwy uprawnionego przez wykreślenie wpisu: „Amway Corporation (a Michigan corporation), Ada, Stany Zjednoczone Ameryki” i dokonanie wpisu: „Alticor Inc., Ada, Stany Zjednoczone Ameryki”.

121337 2003 04 10 A. Wprowadzono zmianę siedziby uprawnionego przez wykreślenie wpisu: „United Biscuits /UK/ Limited, West Drayton, Wielka Brytania” i dokonanie wpisu: „United Biscuits /UK/ Limited, Hayes, Wielka Brytania”.

121717 2003 04 28 A. Wprowadzono zmianę nazwy uprawnionego przez wykreślenie wpisu: „Express Wieczorny Spółka z o.o., Warszawa, Polska” i dokonanie wpisu: „Marquard Sport Media Sp. z o.o., Warszawa, Polska”.

121831 2003 04 10 A. Wprowadzono zmianę siedziby uprawnionego przez wykreślenie wpisu: „United Biscuits /UK/ Limited, West Drayton, Wielka Brytania” i dokonanie wpisu: „United Biscuits /UK/ Limited, Hayes, Wielka Brytania”.

121847 2003 04 10 A. Wprowadzono zmianę siedziby uprawnionego przez wykreślenie wpisu: „United Biscuits /UK/ Limited, West Drayton, Wielka Brytania” i dokonanie wpisu: „United Biscuits /UK/ Limited, Hayes, Wielka Brytania”.

122142 2003 04 28 A. Wprowadzono zmianę uprawnionego przez wykreślenie wpisu: „AGRO FOOD TECHNOLOGY Spółka z o.o., Czeladź, Polska” i dokonanie wpisu: „AGRO FOOD S.A., Pilica, Polska”.

122144 2003 04 28 A. Wprowadzono zmianę uprawnionego przez wykreślenie wpisu: „AGRO FOOD TECHNOLOGY Spółka z o.o., Czeladź, Polska” i dokonanie wpisu: „AGRO FOOD S.A., Pilica, Polska”.

122473 2003 04 28 A. Wprowadzono zmianę uprawnionego przez wykreślenie wpisu: „AGRO FOOD TECHNOLOGY

Spółka z o.o., Czeladź, Polska” i dokonanie wpisu: „AGRO FOOD S.A., Pilica, Polska”.

122755 2003 04 15 A. Wprowadzono zmianę nazwy uprawnionego przez wykreślenie wpisu: „Amway Corporation Ada, Stany Zjednoczone Ameryki” i dokonanie wpisu: „Alticor Inc., Ada, Stany Zjednoczone Ameryki”.

122777 2003 04 28 A. Wprowadzono zmianę nazwy uprawnionego przez wykreślenie wpisu: „EXPRESS WIECZORNY Spółka z o.o., Warszawa, Polska” i dokonanie wpisu: „Marquard Sport Media Sp. z o.o., Warszawa, Polska”.

122819 2003 04 15 A. Wprowadzono zmianę nazwy uprawnionego przez wykreślenie wpisu: „Amway Corporation Ada, Stany Zjednoczone Ameryki” i dokonanie wpisu: „Alticor Inc., Ada, Stany Zjednoczone Ameryki”.

123139 2003 04 15 A. Wprowadzono zmianę nazwy uprawnionego przez wykreślenie wpisu: „Amway Corporation (a Michigan corporation), Ada, Stany Zjednoczone Ameryki” i dokonanie wpisu: „Alticor Inc., Ada, Stany Zjednoczone Ameryki”.

123164 2003 04 24 A. Wprowadzono zmianę nazwy uprawnionego przez wykreślenie wpisu: „CMP Media Inc. (a Delaware corporation), Manhasset, Stany Zjednoczone Ameryki” i dokonanie wpisu: „CMP Media LLC (a Delaware corporation), Manhasset, Stany Zjednoczone Ameryki”.

123165 2003 04 24 A. Wprowadzono zmianę nazwy uprawnionego przez wykreślenie wpisu: „CMP Media Inc. (a Delaware corporation), Manhasset, Stany Zjednoczone Ameryki” i dokonanie wpisu: „CMP Media LLC (a Delaware corporation), Manhasset, Stany Zjednoczone Ameryki”.

123166 2003 04 24 A. Wprowadzono zmianę nazwy uprawnionego przez wykreślenie wpisu: „CMP Media Inc. (a Delaware corporation), Manhasset, Stany Zjednoczone Ameryki” i dokonanie wpisu: „CMP Media LLC (a Delaware corporation), Manhasset, Stany Zjednoczone Ameryki”.

123179 2003 04 15 A. Wprowadzono zmianę nazwy i siedziby uprawnionego przez wykreślenie wpisu: „Kenan Systems Corporation, Cambridge, Stany Zjednoczone Ameryki” i dokonanie wpisu: „Lucent Technologies Inc., Murray Hill, Stany Zjednoczone Ameryki”.

123450 2003 04 24 A. Wprowadzono zmianę uprawnionego przez wykreślenie wpisu: „Zeneca Limited, Londyn, Wielka Brytania” i dokonanie wpisu: „Syngenta Limited, Londyn, Wielka Brytania”.

123450 2003 04 24 A. Wprowadzono zmianę nazwy uprawnionego przez wykreślenie wpisu: „Syngenta Limited, Londyn, Wielka Brytania” i dokonanie wpisu: „IPR Pharmaceuticals Inc., Caroline, Puerto Rico”.

123455 2003 04 24 A. Wprowadzono zmianę uprawnionego przez wykreślenie wpisu: „Rodale Press Inc., Emmaus, Stany Zjednoczone Ameryki” i dokonanie wpisu: „Rodale Inc., Emmaus, Stany Zjednoczone Ameryki”.

123560 2003 04 07 A. Wprowadzono zmianę uprawnionego przez wykreślenie wpisu: „Schering Corporation, Kenilworth, Stany Zjednoczone Ameryki” i dokonanie wpisu: „SCHERING-PLOUGH LTD., Lucerna, Szwajcaria”.

123561 2003 04 07 A. Wprowadzono zmianę uprawnionego przez wykreślenie wpisu: „Schering Corporation, Kenilworth, Stany Zjednoczone Ameryki” i dokonanie wpisu: „SCHERING-PLOUGH LTD., Lucerna, Szwajcaria”.

123616 2003 04 30 A. Wprowadzono zmianę nazwy uprawnionego przez wykreślenie wpisu: „Rodale Press Inc. (Corporation

of Pennsylvania), Emmaus, Stany Zjednoczone Ameryki” i dokonanie wpisu: „Rodale Inc., Emmaus, Stany Zjednoczone Ameryki”.

123632 2003 04 29 A. Wprowadzono zmianę nazwy uprawnionego przez wykreślenie wpisu: „LG Chemical Ltd., Seoul, Republika Korei” i dokonanie wpisu: „LG Chem Investment Ltd., Seoul, Republika Korei”.

123632 2003 04 29 A. Wprowadzono zmianę uprawnionego przez wykreślenie wpisu: „LG Chem Investment Ltd., Seoul, Republika Korei” i dokonanie wpisu: „LG Household & Health Care Ltd., Seoul, Republika Korei”.

124193 2003 04 15 A. Wprowadzono zmianę nazwy uprawnionego przez wykreślenie wpisu: „Amway Corporation (a Michigan corporation), Ada, Stany Zjednoczone Ameryki” i dokonanie wpisu: „Alticor Inc., Ada, Stany Zjednoczone Ameryki”.

125195 2003 04 15 A. Wprowadzono zmianę nazwy uprawnionego przez wykreślenie wpisu: „Amway Corporation (a Michigan corporation), Ada, Stany Zjednoczone Ameryki” i dokonanie wpisu: „Alticor Inc., Ada, Stany Zjednoczone Ameryki”.

124214 2003 04 28 A. Wprowadzono zmianę uprawnionego przez wykreślenie wpisu: „Monkiewicz Paweł Zakład Mechaniczny, Nowa Wieś, Polska” i dokonanie wpisu: „Monkiewicz Spółka z o.o., Nowa Wieś, Polska”.

124461 2003 04 24 A. Wprowadzono zmianę uprawnionego przez wykreślenie wpisu: „Daewoo Corporation, Seoul, Republika Korei” i dokonanie wpisu: „DAEWOO INTERNATIONAL CORPORATION, Seoul, Republika Korei”.

124486 2003 04 29 A. Wprowadzono zmianę siedziby uprawnionego przez wykreślenie wpisu: „United Biscuits /UK/ Limited, West Drayton, Wielka Brytania” i dokonanie wpisu: „United Biscuits /UK/ Limited, Hayes, Wielka Brytania”.

124492 2003 04 24 A. Wprowadzono zmianę uprawnionego przez wykreślenie wpisu: „Daewoo Corporation, Seoul, Republika Korei” i dokonanie wpisu: „DAEWOO INTERNATIONAL CORPORATION, Seoul, Republika Korei”.

124809 2003 04 28 A. Wprowadzono zmianę uprawnionego przez wykreślenie wpisu: „Paliwoda Agata Biuro Marketingowe PM, Leżajsk, Polska” i dokonanie wpisu: „Personel Marketing Krzysztof Paliwoda, Puławy, Polska”.

125244 2003 04 11 A. Wprowadzono zmianę siedziby uprawnionego przez wykreślenie wpisu: „United Biscuits /UK/ Limited, West Drayton, Wielka Brytania” i dokonanie wpisu: „United Biscuits /UK/ Limited, Hayes, Wielka Brytania”.

126002 2003 04 15 A. Wprowadzono zmianę nazwy uprawnionego przez wykreślenie wpisu: „Amway Corporation (a Michigan corporation), Ada, Stany Zjednoczone Ameryki” i dokonanie wpisu: „Alticor Inc., Ada, Stany Zjednoczone Ameryki”.

126166 2003 04 07 A. Wprowadzono zmianę uprawnionego przez wykreślenie wpisu: „Pfizer, Inc. (a Delaware corporation), Nowy Jork, Stany Zjednoczone Ameryki” i dokonanie wpisu: „Pfizer Products Inc. (a Connecticut corporation), Stany Zjednoczone Ameryki”.

126182 2003 04 15 A. Wprowadzono zmianę nazwy i siedziby uprawnionego przez wykreślenie wpisu: „Kenan Systems Corporation, Cambridge, Stany Zjednoczone Ameryki” i dokonanie wpisu: „Lucent Technologies Inc., Murray Hill, Stany Zjednoczone Ameryki”.

126269 2003 04 15 A. Wprowadzono zmianę nazwy i siedziby uprawnionego przez wykreślenie wpisu: „Kenan Systems Corporation, Cambridge, Stany Zjednoczone Ameryki” i dokonanie wpisu: „Lucent Technologies Inc., Murray Hill, Stany Zjednoczone Ameryki”.

127058 2003 04 11 A. Wprowadzono zmianę nazwy uprawnionego przez wykreślenie wpisu: „Rhône-Poulenc Agrochimie, Lyon, Francja” i dokonanie wpisu: „Aventic CropScience SA, Lyon, Francja”.

127123 2003 04 07 A. Wprowadzono zmianę uprawnionego przez wykreślenie wpisu: „Perrier Vittel Management et Technologie, Paryż, Francja” i dokonanie wpisu: „Nestle Waters Management & Technology, Issy-Les-Moulineux, Francja”.

127123 2003 04 07 A. Wprowadzono zmianę uprawnionego przez wykreślenie wpisu: „Nestle Waters Management & Technology, Issy-Les-Moulineux, Francja” i dokonanie wpisu: „Central Properties Spółka Akcyjna, Warszawa, Polska”.

127136 2003 04 11 A. Wprowadzono zmianę nazwy uprawnionego przez wykreślenie wpisu: „RHONE-POULENC AGROCHIMIE, Lyon, Francja” i dokonanie wpisu: „Aventic CropScience SA, Lyon, Francja”.

127136 2003 04 11 A. Wprowadzono zmianę nazwy uprawnionego przez wykreślenie wpisu: „Aventic CropScience SA, Lyon, Francja” i dokonanie wpisu: „Feinchemie Schwebda GmbH, Eschwege, Niemcy”.

127279 2003 04 11 A. Wprowadzono zmianę nazwy uprawnionego przez wykreślenie wpisu: „LG Chemical Ltd., Seoul, Republika Korei” i dokonanie wpisu: „LG Chem Investment Ltd., Seoul, Republika Korei”.

127279 2003 04 11 A. Wprowadzono zmianę uprawnionego przez wykreślenie wpisu: „LG Chem Investment Ltd., Seoul, Republika Korei” i dokonanie wpisu: „LG Household & Health Care Ltd., Seoul, Republika Korei”.

127320 2003 04 11 A. Wprowadzono zmianę nazwy uprawnionego przez wykreślenie wpisu: „LG Chemical Ltd., Seoul, Republika Korei” i dokonanie wpisu: „LG Chem Investment Ltd., Seoul, Republika Korei”.

127320 2003 04 11 A. Wprowadzono zmianę uprawnionego przez wykreślenie wpisu: „LG Chem Investment Ltd., Seoul, Republika Korei” i dokonanie wpisu: „LG Household & Health Care Ltd., Seoul, Republika Korei”.

127451 2003 04 28 A. Wprowadzono zmianę nazwy uprawnionego przez wykreślenie wpisu: „Graczyk Wojciech, Krysiak Krzysztof, Labuk Piotr, Malinowski Wiktor Przedsiębiorstwo INCHEM S.C., Łódź, Polska” i dokonanie wpisu: „Przedsiębiorstwo INCHEM W. Graczyk i Wspólnicy Spółka Jawna, Łódź, Polska”.

127595 2003 04 28 A. Wprowadzono zmianę nazwy uprawnionego przez wykreślenie wpisu: „Bielenda Barbara AVA Wytwórnia Kosmetyków, Liszki, Polska” i dokonanie wpisu: „Wytwórnia Kosmetyków BIELEND A, Barbara Bielenda, Liszki, Polska”.

127762 2003 04 07 A. Wprowadzono zmianę uprawnionego przez wykreślenie wpisu: „Pfizer Inc. (a Delaware corporation), New York, Stany Zjednoczone Ameryki” i dokonanie wpisu: „Pfizer Products Inc. (a Connecticut corporation), Groton, Stany Zjednoczone Ameryki”.

128325 2003 04 15 A. Wprowadzono zmianę nazwy uprawnionego przez wykreślenie wpisu: „Amway Corporation (a Michigan corporation), Ada, Stany Zjednoczone Ameryki” i dokonanie wpisu: „Alticor Inc., Ada, Stany Zjednoczone Ameryki”.

128412 2003 04 07 A. Wprowadzono zmianę siedziby uprawnionego przez wykreślenie wpisu: „New Transducers Limited, Huntingdon, Wielka Brytania” i dokonanie wpisu: „New Transducers Limited, Londyn, Wielka Brytania”.

129105 2003 04 11 A. Wprowadzono zmianę nazwy uprawnionego przez wykreślenie wpisu: „Guzik Tomasz, Guzik

Małgorzata Przedsiębiorstwo Handlowo Usługowe GATEX, Pawłowice, Polska” i dokonanie wpisu: „Guzik Tomasz, Guzik Małgorzata Przedsiębiorstwo Handlowo Usługowe GATEX Spółka Jawna, Pawłowice, Polska”.

129105 2003 04 11 A. Wprowadzono zmianę uprawnionego przez wykreślenie wpisu: „Guzik Tomasz, Guzik Małgorzata Przedsiębiorstwo Handlowo Usługowe GATEX Spółka Jawna, Pawłowice, Polska” i dokonanie wpisu: „CDF-Centrum Dystrybucji Fotograficznej Sp. z o.o., Warszawa, Polska”.

129145 2003 04 15 A. Wprowadzono zmianę nazwy uprawnionego przez wykreślenie wpisu: „Amway Corporation (a Michigan corporation), Ada, Stany Zjednoczone Ameryki” i dokonanie wpisu: „Alticor Inc., Ada, Stany Zjednoczone Ameryki”.

129184 2003 04 15 A. Wprowadzono zmianę nazwy uprawnionego przez wykreślenie wpisu: „Amway Corporation (a Michigan corporation), Ada, Stany Zjednoczone Ameryki” i dokonanie wpisu: „Alticor Inc., Ada, Stany Zjednoczone Ameryki”.

129234 2003 04 15 A. Wprowadzono zmianę nazwy i siedziby uprawnionego przez wykreślenie wpisu: „ORAL-B LABORATORIES, A Division of Gillette Canada Inc., Kirkland, Kanada” i dokonanie wpisu: „Gillette Canada Company (also trading as Oral-B Laboratories), Mississauga, Kanada”.

129595 2003 04 11 A. Wprowadzono zmianę uprawnionego przez wykreślenie wpisu: „Grzymała Adam Kosmetyczne Przedsiębiorstwo Produkcyjno Handlowe UNICOLOR, Łomianki, Polska” i dokonanie wpisu: „UNICOLOR Sp. z o.o., Warszawa, Polska”.

129595 2003 04 11 A. Wprowadzono zmianę nazwy i siedziby uprawnionego przez wykreślenie wpisu: „UNICOLOR Sp. z o.o., Warszawa, Polska” i dokonanie wpisu: „UNICOLOR Spółka Akcyjna, Łomianki, Polska”.

129596 2003 04 11 A. Wprowadzono zmianę uprawnionego przez wykreślenie wpisu: „Grzymała Adam Kosmetyczne Przedsiębiorstwo Produkcyjno Handlowe UNICOLOR, Łomianki, Polska” i dokonanie wpisu: „UNICOLOR Sp. z o.o., Warszawa, Polska”.

129596 2003 04 11 A. Wprowadzono zmianę nazwy i siedziby uprawnionego przez wykreślenie wpisu: „UNICOLOR Sp. z o.o., Warszawa, Polska” i dokonanie wpisu: „UNICOLOR Spółka Akcyjna, Łomianki, Polska”.

129838 2003 04 24 A. Wprowadzono zmianę uprawnionego przez wykreślenie wpisu: „Champion Products, Inc. (a New York corporation, Winston Salem, Stany Zjednoczone Ameryki)” i dokonanie wpisu: „Champion Products Europe Limited, Dublin, Irlandia”.

130462 2003 04 22 A. Wprowadzono zmianę uprawnionego przez wykreślenie wpisu: „Witoń Stefan, Messyasz Andrzej P.P.H.U. DECOR S.C., Chechło, Polska” i dokonanie wpisu: „Witoń Stefan, Messyasz Andrzej, Łukasz Balcerzak, Władysław Balcerzak DECOR s.c., Chechło, Polska”.

130462 2003 04 22 A. Wprowadzono zmianę uprawnionego przez wykreślenie wpisu: „Witoń Stefan, Messyasz Andrzej, Łukasz Balcerzak, Władysław Balcerzak DECOR s.c., Chechło, Polska” i dokonanie wpisu: „Witoń Stefan, Łukasz Balcerzak, Władysław Balcerzak DECOR s.c., Chechło, Polska”.

130462 2003 04 22 A. Wprowadzono zmianę uprawnionego przez wykreślenie wpisu: „Witoń Stefan, Łukasz Balcerzak, Władysław Balcerzak DECOR s.c., Chechło, Polska” i dokonanie wpisu: „KILARGO Sp. z o.o., Chechło, Polska”.

132570 2003 04 11 A. Wprowadzono zmianę nazwy uprawnionego przez wykreślenie wpisu: „Guala Closures S.p.A., Alessandria, Włochy” i dokonanie wpisu: „POLIBOX S.p.A., Alessandria, Włochy”.

132570 2003 04 11 A. Wprowadzono zmianę nazwy uprawnionego przez wykreślenie wpisu: „POLIBOX S.p.A., Alessandria, Włochy” i dokonanie wpisu: „GUALA CLOSURES S.p.A., Alessandria, Włochy”.

135311 2003 04 15 A. Wprowadzono zmianę uprawnionego przez wykreślenie wpisu: „Brodowski Stanisław, Brodowski Mariusz Przedsiębiorstwo Produkcyjno Handlowe DEMS S.C., 11-700 Mragowo, ul. Klonowa 2, Polska” i dokonanie wpisu: „Brodowski Stanisław, Brodowski Mariusz, Brodowska Daniela Przedsiębiorstwo Produkcyjno Handlowe DEMS S.C., 11-700 Mragowo, ul. Klonowa 2, Polska”.

135311 2003 04 15 A. Wprowadzono zmianę uprawnionego przez wykreślenie wpisu: „Brodowski Stanisław, Brodowski Mariusz, Brodowska Daniela Przedsiębiorstwo Produkcyjno Handlowe DEMS S.C., 11-700 Mragowo, ul. Klonowa 2, Polska” i dokonanie wpisu: „Brodowski Stanisław, Brodowska Daniela Przedsiębiorstwo Produkcyjno Handlowe DEMS S.C., 11-700 Mragowo, ul. Klonowa 2, Polska”.

135311 2003 04 15 A. Wprowadzono zmianę uprawnionego przez wykreślenie wpisu: „Brodowski Stanisław, Brodowski Mariusz, Brodowska Daniela Przedsiębiorstwo Produkcyjno Handlowe DEMS S.C., 11-700 Mragowo, ul. Klonowa 2, Polska” i dokonanie wpisu: „Brodowski Stanisław, Brodowska Daniela Przedsiębiorstwo Produkcyjno Handlowe DEMS S.C., 11-700 Mragowo, ul. Klonowa 2, Polska”.

135311 2003 04 15 A. Wprowadzono zmianę uprawnionego oraz zmianę adresu uprawnionego przez wykreślenie wpisu: „Brodowski Stanisław, Brodowska Daniela Przedsiębiorstwo Produkcyjno Handlowe DEMS S.C., 11-700 Mragowo, ul. Klonowa 2, Polska” i dokonanie wpisu: „AUTO DEMS Brodowski Stanisław, 11-700 Mragowo, ul. Wojska Polskiego 56, Polska”.

179

DECYZJE O UNIEWAŻNIENIU PRAWA OCHRONNEGO

Poniższe zestawienie zawiera kolejno: numer prawa ochronnego na znaki towarowe, datę unieważnienia prawa ochronnego oraz treść decyzji

68 364 1998 01 20 unieważniono w części dotyczącej towarów w klasie 3 dezodoranty osobiste i hamujące wydzielanie potu; mydła do użytku osobistego; kremy do golenia i inne preparaty do golenia; wyroby perfumeryjne, olejki eteryczne, kosmetyki; kremy do rąk i ciała; mydło w płynie; preparaty toaletowe; preparaty do włosów; lakiery do włosów; preparaty do opalania; środki do czyszczenia zębów, dezodoranty, preparaty i substancje odnawiające, w tym dezodoranty osobiste;

180

DECYZJE O WYGAŚNIĘCIU PRAWA OCHRONNEGO

Poniższe zestawienie zawiera kolejno: numer prawa ochronnego na znaki towarowe i datę wygaśnięcia prawa ochronnego. W przypadku wygaśnięcia prawa tylko dla części towarów (usług) wymienia się te towary (usługi).

63 197 2002 01 10 Prawo wygasło w całości.
117 578 2002 03 22 Prawo wygasło w całości.
117 579 2002 03 22 Prawo wygasło w całości.
130 297 2002 07 22 Prawo wygasło w części dla towarów : preparaty do mycia, polerowania, odtłuszczania i ścierania

181

WYGAŚNIĘCIA PRAWA OCHRONNEGO
(prawa nieprzedłużone)

Poniższe zestawienie zawiera kolejno: numer prawa ochronnego na znak towarowy oraz datę wygaśnięcia prawa ochronnego.

| | | | | | | | |
|-------|------------|-------|------------|-------|------------|-------|------------|
| 0047 | 2000 03 07 | 42921 | 2001 10 14 | 50276 | 2001 05 18 | 58563 | 2001 02 27 |
| 0050 | 2001 09 29 | 42924 | 2001 10 16 | 50278 | 2001 06 30 | 58564 | 2001 02 27 |
| 0053 | 2001 11 21 | 42932 | 2001 10 19 | 50286 | 2001 05 17 | 58565 | 2001 03 02 |
| 00173 | 2001 11 12 | 42939 | 2001 10 20 | 50288 | 2001 05 17 | 58566 | 2001 03 04 |
| 00177 | 2001 10 12 | 42967 | 2001 11 21 | 50300 | 2001 08 27 | 58567 | 2001 03 06 |
| 00329 | 2001 11 07 | 49386 | 2001 05 21 | 50301 | 2001 09 14 | 58568 | 2001 03 11 |
| 20779 | 2001 12 30 | 49544 | 2001 01 13 | 50307 | 2001 05 07 | 58570 | 2001 03 11 |
| 21064 | 2001 02 26 | 49800 | 2001 01 25 | 50309 | 2001 08 27 | 58571 | 2001 03 11 |
| 21212 | 2001 03 28 | 49801 | 2001 01 25 | 50321 | 2001 08 20 | 58572 | 2001 03 11 |
| 21245 | 2001 04 14 | 49803 | 2001 01 26 | 50337 | 2001 09 03 | 58575 | 2001 03 16 |
| 21475 | 2001 05 26 | 49841 | 2001 02 05 | 50340 | 2001 05 13 | 58581 | 2001 03 16 |
| 21576 | 2001 06 26 | 49848 | 2001 01 23 | 50351 | 2001 09 22 | 58584 | 2001 03 20 |
| 21726 | 2001 08 10 | 49862 | 2001 02 27 | 50354 | 2001 10 12 | 58586 | 2001 03 20 |
| 21887 | 2001 09 24 | 49868 | 2001 03 08 | 50358 | 2001 11 06 | 58589 | 2001 04 02 |
| 22058 | 2001 11 21 | 49869 | 2001 03 30 | 50366 | 2001 03 19 | 58597 | 2001 04 15 |
| 30911 | 2001 02 28 | 49882 | 2001 02 27 | 50372 | 2001 08 02 | 58612 | 2001 12 08 |
| 31073 | 2001 06 07 | 49920 | 2001 12 05 | 50375 | 2001 08 05 | 58624 | 2001 02 24 |
| 31215 | 2001 08 25 | 49928 | 2001 02 02 | 50376 | 2001 08 05 | 58626 | 2001 02 25 |
| 31216 | 2001 08 25 | 49937 | 2001 02 25 | 50377 | 2001 08 05 | 58627 | 2001 02 25 |
| 31217 | 2001 08 25 | 49940 | 2001 03 03 | 50378 | 2001 08 05 | 58628 | 2001 02 25 |
| 31241 | 2001 09 25 | 49979 | 2001 01 09 | 50380 | 2001 09 15 | 58634 | 2001 03 26 |
| 35277 | 2001 12 07 | 49994 | 2001 03 03 | 50385 | 2001 09 22 | 58635 | 2001 03 17 |
| 35353 | 2001 02 15 | 49998 | 2001 04 24 | 50403 | 2001 08 20 | 58660 | 2001 02 12 |
| 35355 | 2001 02 15 | 49999 | 2001 04 28 | 50412 | 2001 05 13 | 58661 | 2001 02 12 |
| 35360 | 2001 02 17 | 50022 | 2001 03 30 | 50413 | 2001 06 15 | 58662 | 2001 02 13 |
| 35402 | 2001 03 12 | 50029 | 2001 03 11 | 50445 | 2001 09 10 | 58663 | 2001 02 13 |
| 35423 | 2001 03 22 | 50030 | 2001 03 30 | 50461 | 2001 09 27 | 58668 | 2001 02 17 |
| 35488 | 2001 06 05 | 50045 | 2001 12 29 | 50467 | 2001 11 08 | 58672 | 2001 02 18 |
| 35548 | 2001 10 13 | 50047 | 2001 02 10 | 50492 | 2001 10 11 | 58689 | 2001 03 24 |
| 42488 | 2001 12 19 | 50049 | 2001 02 25 | 50494 | 2001 11 02 | 58691 | 2001 03 24 |
| 42501 | 2001 12 17 | 50064 | 2001 05 07 | 50510 | 2001 09 27 | 58705 | 2000 12 11 |
| 42502 | 2001 12 17 | 50070 | 2001 05 15 | 50546 | 2001 06 15 | 58707 | 2001 02 13 |
| 42509 | 2001 01 07 | 50071 | 2001 05 15 | 50548 | 2001 09 13 | 59009 | 2000 12 05 |
| 42568 | 2001 02 07 | 50076 | 2001 05 17 | 50601 | 2001 08 05 | 66238 | 1999 11 13 |
| 42596 | 2001 02 23 | 50090 | 2001 06 07 | 50602 | 2001 09 07 | 66586 | 1999 11 08 |
| 42610 | 2001 03 06 | 50094 | 2001 06 08 | 50603 | 2001 09 07 | 66623 | 1999 09 25 |
| 42619 | 2001 03 08 | 50117 | 2001 07 30 | 50645 | 2001 10 12 | 66635 | 1999 10 25 |
| 42622 | 2001 03 10 | 50138 | 2001 03 22 | 50646 | 2001 11 24 | 67152 | 1999 01 31 |
| 42649 | 2001 04 10 | 50139 | 2001 03 22 | 50724 | 2001 12 08 | 67282 | 2000 04 11 |
| 42650 | 2001 04 10 | 50157 | 2001 08 18 | 50725 | 2001 06 18 | 67284 | 2000 04 11 |
| 42654 | 2001 10 15 | 50164 | 2001 06 17 | 50746 | 2001 07 13 | 68670 | 2000 06 27 |
| 42687 | 2001 05 06 | 50171 | 2001 02 08 | 50826 | 2001 05 24 | 68935 | 2000 07 12 |
| 42706 | 2001 05 18 | 50172 | 2001 02 17 | 50871 | 2001 12 03 | 69351 | 2000 07 19 |
| 42743 | 2001 06 09 | 50173 | 2001 02 17 | 50873 | 2001 09 25 | 69451 | 2000 07 23 |
| 42758 | 2001 06 27 | 50175 | 2001 03 25 | 50900 | 2001 12 19 | 69452 | 2000 07 23 |
| 42761 | 2001 06 30 | 50176 | 2001 03 31 | 50929 | 2001 04 23 | 69456 | 2000 07 24 |
| 42784 | 2001 07 17 | 50184 | 2001 09 07 | 51048 | 2001 06 01 | 69457 | 2000 07 24 |
| 42805 | 2001 08 02 | 50186 | 2001 07 13 | 51196 | 2001 04 05 | 69460 | 2000 08 10 |
| 42809 | 2001 08 03 | 50194 | 2001 07 02 | 51592 | 2001 12 10 | 69461 | 2000 08 13 |
| 42813 | 2001 08 03 | 50195 | 2001 07 14 | 51780 | 2001 11 11 | 69463 | 2000 08 29 |
| 42816 | 2001 08 09 | 50198 | 2001 02 08 | 52017 | 2001 07 31 | 69464 | 2000 08 22 |
| 42817 | 2001 08 09 | 50202 | 2001 09 27 | 53238 | 2001 06 30 | 69465 | 2000 08 29 |
| 42832 | 2001 08 12 | 50210 | 2001 05 15 | 57584 | 1998 09 19 | 69469 | 2000 09 14 |
| 42863 | 2001 09 03 | 50219 | 2001 01 28 | 58090 | 2000 04 24 | 69473 | 2000 09 18 |
| 42872 | 2001 09 13 | 50224 | 2001 07 03 | 58455 | 2001 01 16 | 69475 | 2000 09 24 |
| 42878 | 2001 09 22 | 50236 | 2001 02 15 | 58457 | 2001 01 09 | 69476 | 2000 09 25 |
| 42883 | 2001 09 26 | 50270 | 2001 09 30 | 58460 | 2001 01 09 | 69478 | 2000 10 01 |
| 42897 | 2001 10 03 | 50271 | 2001 11 23 | 58468 | 2001 01 15 | 69481 | 2000 10 01 |
| | | | | 58485 | 2001 12 24 | 69483 | 2000 10 03 |
| | | | | 58487 | 2001 12 24 | 69484 | 2000 10 04 |
| | | | | 58489 | 2001 12 24 | 69485 | 2000 10 04 |
| | | | | 58501 | 2001 12 08 | 69488 | 2000 10 05 |
| | | | | 58533 | 2001 12 18 | 69489 | 2000 10 05 |
| | | | | 58535 | 2001 12 30 | 69490 | 2000 10 05 |
| | | | | 58539 | 2001 02 04 | 69491 | 2000 10 05 |
| | | | | 58556 | 2001 02 11 | 69493 | 2000 10 08 |

| | | | |
|-------|------------|-------|------------|
| 69495 | 2000 10 10 | 69696 | 2001 11 27 |
| 69496 | 2000 10 10 | 69698 | 2001 11 27 |
| 69498 | 2000 10 11 | 69702 | 2001 01 12 |
| 69499 | 2000 10 11 | 69704 | 2001 01 23 |
| 69503 | 2000 10 12 | 69709 | 2001 04 03 |
| 69504 | 2000 10 12 | 69711 | 2001 04 17 |
| 69506 | 2000 10 15 | 69712 | 2001 04 17 |
| 69507 | 2000 10 15 | 69715 | 2001 05 21 |
| 69508 | 2000 10 15 | 69717 | 2000 05 30 |
| 69510 | 2000 10 17 | 69725 | 2000 07 04 |
| 69512 | 2000 10 19 | 69726 | 2000 07 09 |
| 69516 | 2000 10 19 | 69727 | 2000 07 10 |
| 69518 | 2000 10 23 | 69729 | 2000 07 13 |
| 69520 | 2000 10 24 | 69730 | 2000 08 09 |
| 69523 | 2000 10 25 | 69731 | 2000 09 24 |
| 69525 | 2000 10 31 | 69732 | 2000 09 24 |
| 69539 | 2000 10 31 | 69734 | 2000 04 13 |
| 69542 | 2000 11 02 | 69748 | 2000 09 13 |
| 69548 | 2000 11 09 | 69749 | 2000 09 13 |
| 69555 | 2000 04 09 | 69750 | 2000 09 13 |
| 69556 | 2000 05 22 | 69751 | 2000 09 20 |
| 69557 | 2000 06 11 | 69754 | 2000 10 10 |
| 69558 | 2000 06 29 | 69757 | 2000 10 11 |
| 69560 | 2000 06 29 | 69758 | 2000 10 11 |
| 69561 | 2000 07 04 | 69759 | 2000 10 11 |
| 69562 | 2000 07 05 | 69760 | 2000 10 11 |
| 69564 | 2000 07 06 | 69761 | 2000 10 11 |
| 69565 | 2000 07 06 | 69763 | 2000 10 12 |
| 69654 | 2000 11 14 | 69765 | 2000 10 12 |
| 69656 | 2000 11 14 | 69766 | 2000 10 12 |
| 69657 | 2000 11 14 | 69769 | 2000 10 12 |
| 69659 | 2000 11 14 | 70074 | 2000 11 30 |
| 69662 | 2000 11 16 | 71530 | 2000 12 17 |
| 69663 | 2000 11 16 | 72777 | 2000 12 28 |
| 69664 | 2000 11 16 | 73220 | 2001 01 16 |
| 69666 | 2000 11 19 | 74535 | 2001 09 13 |
| 69667 | 2000 11 19 | 75337 | 2001 12 03 |
| 69673 | 2000 11 21 | 75338 | 2001 12 03 |
| 69676 | 2000 11 21 | 75608 | 2002 01 22 |
| 69678 | 2000 11 21 | 76129 | 2002 05 05 |
| 69682 | 2000 11 22 | 76402 | 2002 06 12 |
| 69685 | 2000 11 22 | 80034 | 2002 01 31 |
| 69689 | 2000 11 26 | 80681 | 2002 06 03 |
| 69691 | 2000 11 26 | 80737 | 2001 11 07 |
| 69694 | 2000 11 26 | 81647 | 2002 06 01 |
| 69695 | 2001 11 26 | 86805 | 2002 06 17 |

182

**REJESTRACJA MIĘDZYNARODOWA
UZNANA W POLSCE**

Poniższe zestawienie zawiera kolejno: numer międzynarodowego rejestru znaków towarowych, określenie znaku towarowego przedstawionego w postaci liter bądź cyfr oraz - jeżeli dotyczy - wskazanie symboli klas elementów graficznych znaku i w razie potrzeby rodzaju znaku, określenie klas towarowych, nazwisko i imię lub nazwę uprawnionego, jego miejsce zamieszkania lub siedzibę oraz kod kraju, datę rejestracji międzynarodowej, datę zamieszczenia informacji o tej rejestracji w Biuletynie Urzędu Patentowego oraz datę uznania rejestracji międzynarodowej.

2R 173569 Ebewe CFE: 27.5.11, 27.5.13 05, 30
EBEWE ARZNEIMITTEL GESELLSCHAFT M.B.H. Unterach
214 (AT)
1953 12 21 2002 06 17 2003 03 27

2R 173570 EBEWE 05, 31
EBEWE ARZNEIMITTEL GESELLSCHAFT M.B.H. Unterach
214 (AT)
1953 12 21 2002 06 17 2003 03 27

2R 176819 TAXOFIT 05
Klosterfrau AG Wiesentalstrasse 126 Chur (CH)
1954 05 05 2002 06 17 2003 03 27

R 253342 ALMAG 19
Refratechnik Holding GmbH 82, Adalperostrasse Ismaning (DE)
1962 03 10 2003 03 28

R 256613 ISOFLEX 04
KLÜBER LUBRICATION AUSTRIA GESELLSCHAFT
M.B.H. 32, Franz-W.-Scherer-Strasse SALZBURG (AT)
1962 06 12 2002 06 17 2003 03 27

R 299824 Usona 03
Henkel KGaA Henkelstrasse 67 Düsseldorf (DE)
1965 07 12 2002 07 15 2003 03 25

R 312221 akra CFE: 26.1.4 06, 07, 08, 09, 10, 11, 26, 28
Groz-Beckert Czech s.r.o. U Sirkárny 252 České Budejovice (CZ)
1966 04 18 2002 05 20 2003 03 24

R 313721 LE PIRATE 03
JOHN GALLIANO S.A. 60, rue d'Avron PARIS (FR)
1966 05 23 2002 07 15 2003 03 19

R 319706 MORGAN 36
MORGAN GUARANTY TRUST COMPANY OF NEW YORK
Siège social: 23, Wall Street, NEW YORK (US)
1966 09 01 2003 03 21

R 331904 BABYBEL 29
FROMAGERIES BEL, Société anonyme 4, rue d'Anjou PARIS
(FR)
1967 02 02 2002 07 15 2003 03 19

R 332384 PIERRE CARDIN 03, 09, 14, 18, 21, 24, 25, 26
PIERRE CARDIN 59, rue du Faubourg Saint-Honoré, PARIS (FR)
1967 02 16 2002 05 20 2003 03 24

R 419399 ZINO 34
DAVIDOFF & Cie S.A. 2, rue de Rive Genčve (CH)
1975 12 03 2002 07 15 2003 03 25

R 423325 Fasavin 04
Zschimmer & Schwarz GmbH & Co. KG Chemische Fabriken 3-5,
Max-Schwarz-Strasse Lahnstein (DE)
1976 06 11 2002 07 15 2003 03 25

R 428330 HAPPY DAY 32
Rauch Fruchtsäfte Gesellschaft m.b.H. 1, Langgasse, Rankweil (AT)
1977 02 10 2003 03 21

R 431413 GYNIPRAL 05
Nycomed Austria GmbH 25, St. Peter-Strasse Linz (AT)
1977 07 27 2002 06 17 2003 03 28

R 457834 HM Hamburg-Mannheimer 36
CFE: 7.1.24, 26.11.2, 26.11.8, 27.5.8, 27.5.11,
27.5.22, 29.1.4, 29.1.6, 29.1.12
HAMBURG-MANNHEIMER VERSICHERUNGS-AG 45,
Überseering, HAMBURG (DE)
1980 12 27 2003 03 21

R 467712 BRINKHAUS 20, 22, 24
H. BRINKHAUS GMBH & Co KG 2, Zwischen den Emsbrücken
Warendorf (DE)
1982 01 08 2002 07 15 2003 03 19

| | |
|---|---|
| 482697 „GERARD DAREL“ CFE: 27.5.1 18 DAME DANIELLE BENAERAH, épouse GERBI 250bis, boulevard Saint-Germain, PARIS (FR) 1984 02 08 2003 03 28 | 586904 BERLINGOT 24, 25 GROUPE SALMON ARC EN CIEL, Société anonyme 49, rue de Vendée, VILLEDIEU-LA-BLOUËRE (FR) 1992 06 18 2002 07 15 2003 03 19 |
| 496617 GEHRING CFE: 26.1.1, 26.1.4, 26.1.12, 07, 09 26.1.21 Maschinenfabrik Gehring GmbH & Co. 28, Gehringstrasse Ostfildern (DE) 1985 06 07 2002 07 15 2003 03 19 | 591197 BÖWE SYSTEC 07, 09, 37 BÖWE SYSTEC Aktiengesellschaft Werner-von-Siemens-Strasse 1 Augsburg (DE) 1992 03 10 2003 01 27 2003 03 28 |
| 523478 SPEDIFEN 05 ZAMBON GROUP S.P.A. 9, via della Chimica, VICENZA (IT) 1988 05 12 2002 06 17 2003 03 28 | 592191 NORDOS 01, 05, 31 Trouw International B.V. Veerstraat 38 BOXMEER (NL) 1992 09 17 2002 05 20 2003 03 24 |
| 528765 ESENCIALMEDITERRANEO 03, 42 COMPAÑÍA BARCELONESA DE INICIATIVAS, S.A. 7, calle Juan Sebastian Bach, BARCELONA (ES) 1988 09 02 2002 07 15 2003 03 19 | 596104 acts CFE: 27.5.12 06, 07, 12, 37 BELEGGINGSMIJ DE ARK NIJKERK B.V. Coltoflaan 10 NIJKERK (NL) 1992 12 23 2003 03 28 |
| 534303 TYREMASTER 12 COMPAGNIE GÉNÉRALE DES ÉTABLISSEMENTS MICHELIN - MICHELIN & Cie, Société en commandite par actions 12, cours Sablon, CLERMONT-FERRAND Cedex (FR) 1989 03 22 2002 06 17 2003 03 28 | 610992 LANDGUT CFE: 6.7.4, 6.7.25, 26.4.16, 29, 30 26.13.25, 29.1.1, 29.1.3, 29.1.6, 29.1.8 LIDL STIFTUNG & Co KG 2, Heiner-Fleischmann-Strasse Neckarsulm (DE) 1993 11 10 2002 06 17 2003 03 31 |
| 551866 DAVIDOFF GRAND CRU 34 DAVIDOFF & Cie S.A. 2, rue de Rive Genëve (CH) 1990 03 15 2002 06 17 2003 03 28 | 620661 HUGUES CHEVALIER 18, 20, 24 HUGUES CHEVALIER S.A. 12, rue de la Paix PARIS (FR) 1994 06 28 2002 07 15 2003 03 19 |
| 564506 Diotec 09 Semikron Elektronische Bauelemente GmbH Sigmundstrasse 200 Nürnberg (DE) 1990 12 04 2002 07 01 2003 03 27 | 629816 HUGUES CHEVALIER 03, 11, 27 HUGUES CHEVALIER S.A. 12, rue de la Paix PARIS (FR) 1995 01 06 2002 07 15 2003 03 19 |
| 567967 falomir CFE: 27.5.1, 27.5.4, 27.5.17 28 JUGUETES FALOMIR, S.A. (JUFASA) Tuejar, 43 LA ELIANA, Valencia (ES) 1991 04 16 2002 06 17 2003 03 31 | 633556 bodystyling CFE: 24.17.5, 27.5.1 41, 42 „SPLENDIDO S.A.“ Société Anonyme Holding 14, route d'Arlon MAMER (Grand-Duché de Luxembourg) (LU) 1995 02 24 2002 07 15 2003 03 19 |
| 567979 FRUTASOL 31 Anton Dürbeck GmbH Großmarkthalle Frankfurt (DE) 1991 03 11 2002 06 17 2003 03 31 | 660400 KILLYS 08, 21 LA BROSSE ET DUPONT, Société anonyme 16-32, rue Henri Régnault, Immeuble Delalande, COURBEVOIE (FR) 1996 03 08 2002 06 17 2003 03 25 |
| 572863 AVIAPARTNER 39, 42 „AVIAPARTNER“, Naamloze vennootschap 34, Heidestraat, ZAVENTEM (BE) 1991 06 05 2002 07 01 2003 03 27 | 661280 NORD/LB CFE: 27.5.1 35, 36 Norddeutsche Landesbank Girozentrale Postfach 2 90 Hanover (DE) 1996 09 09 2002 07 15 2003 03 25 |
| 573305 CFE: 3.5, 26.1, 26.4 06, 07, 09, 11, 20, 35, 37, 40, 41, 42 JOH. VAILLANT GMBH U. Co 40, Berghauser Strasse Remscheid (DE) 1990 12 17 2002 06 17 2003 03 31 | 664009 CFE: 8.1.9, 26.4.2, 29.1.6, 29.1.7 30 GENERALE BISCUIT, (société anonyme) 4-6, rue Edouard Vaillant, Athis Mons (FR) 1996 11 19 2003 02 12 |
| 575277 seepex CFE: 27.5.1 07, 09 SEEPEX SEEBERGER GMBH + Co 344, Scharnhölzstrasse Bottrop (DE) 1991 04 12 2002 07 15 2003 03 19 | 670442 TEMA 03, 05 DROUJESTVO S OGRANITCHENA OTGOVORNOST „FIKOSOTA SITEZ - OOD“ oulitsa „PANAIOT VOLOV“, No 10, CHOUMEN (BG) 1997 02 12 2002 07 15 2003 03 25 |
| R 576896 ECLISSE 06 LUIGI DE FAVERI Via Vittoria, 114 REFRONTOLO (TV) (IT) 1991 10 22 2002 07 01 2003 03 27 | 671154 Exquisa Snacky 29, 30, 32 Karwendel-Werke Huber GmbH & Co. KG 6-16, Karwendel-Strasse, Buchloe (DE) 1996 12 19 2003 03 28 |
| 584594 DURABLE CFE: 26.3.22, 26.4.3 06, 08, 09, 16, 20 „Durable“ Hunke & Jochheim GmbH & Co Kommanditgesellschaft 77-79, Westfalenstrasse Iserlohn (DE) 1991 10 17 2002 07 15 2003 03 19 | 671255 T Digit CFE: 26.4.2, 26.4.8, 09, 14, 18, 25, 28, 26.4.9, 27.5.1 36, 37, 38, 41, 42 Deutsche Telekom AG 140, Friedrich-Ebert-Allee, Bonn (DE) 1996 10 30 2003 03 21 |
| R 586292 VIÑA HERMOSA 33 SANTIAGO IJALBA, S.A. Avenida de la Rioja, s/n GIMILEO (La Rioja) (ES) 1992 03 25 2002 07 15 2003 03 19 | 672829 HAPPY SMILE 03 AKTSIONERNO DROUJESTVO „ASTERA HOLDING“ 10, oulitsa, Kiril Blagoev obz. Nadejda Sofia (BG) 1997 04 17 2003 03 28 |

| | | | |
|--|--|---|---|
| 673497 SURFER UNILEVER N.V. 455, Weena, ROTTERDAM (NL) 1997 04 18 | 30 2003 03 28 | 723215 Powers. THE ENERGY FAIR Messe Düsseldorf GmbH 61, Stockumer Kirchstrasse, Düsseldorf (DE) 1999 10 06 | 16, 35, 41 2003 03 27 |
| 675033 ISA J. G. Karl Schmidt GmbH & Co. Altenberger Weg 6, Solingen (DE) 1997 01 30 | 36, 41, 42 2003 03 28 | 723489 Ceresit Henkel BAUTECHNIK CFE: 26.1.2, 26.4.7, 26.4.10, 27.5.1 Henkel Bautechnik GmbH Erkrather Strasse 230 Düsseldorf (DE) 1999 08 11 | 01, 02, 03, 17, 19 2003 03 25 |
| 676542 CFE: 19.7.1, 19.7.2 Berentzen Brennereien GmbH + Co Ritterstraße 7, Haselünne (DE) 1997 06 14 | 30, 32, 33 2003 03 28 | 727951 GOLD PFEIL CFE: 24.15.2, 27.5.1 Goldpfeil Aktiengesellschaft Kaiserstrasse 39-49, Offenbach (DE) 2000 01 07 | 09, 14, 18, 20, 25, 28 2003 03 26 |
| 676676 KILLYS CFE: 27.5.1 LA BROSSE ET DUPONT, société anonyme 16-32 rue Henri- -Régnault, Immeuble Delalande, COURBEVOIE (FR) 1997 07 21 | 03, 10 2002 06 17 2003 03 25 | 730753 PATRIOT DSG RETAIL LIMITED Maylands Avenue, Hemel Hempstead, Hertfordshire, HP2 7TG (GB) 2000 03 31 | 09 2003 03 31 |
| 684978 CFE: 26.4.4, 26.4.9, 26.7.25 SALVATORE FERRAGAMO ITALIA S.p.A. Via dei Tornabuoni, 2, Florence (IT) 1997 12 12 | 14, 18, 25 2003 03 28 | 735181 DB BahnCard CFE: 2.3.1, 20.5.16, 27.5.1, 27.7.1, 29.1.1, 29.1.4, 29.1.15 Deutsche Bahn AG 2, Potsdamer Platz Berlin (DE) 2000 02 21 | 16, 36, 39, 42 2003 03 27 |
| 684978 CFE: 26.4.4, 26.4.9, 26.7.25 SALVATORE FERRAGAMO ITALIA S.p.A. Via dei Tornabuoni, 2, Florence (IT) 1997 12 12 | 14, 18, 25 2003 03 28 | 735207 LAPIN KULTA CFE: 1.1.1, 5.13.4, 26.1.1, 27.1.1 Oyj Hartwall Abp Ristipellontie, 4, Helsinki (FI) 2000 05 26 | 32 2003 03 27 |
| 685586 Triplex TECHNIC CFE: 26.4.2, 27.5.1, 29.1.1, 29.1.2, 29.1.4 LA FRANCAISE METALLURGIE (Société Anonyme) 15, Place de la Nation, PARIS (FR) 1997 12 26 | 03, 06, 07, 08, 09, 16, 20, 21, 22, 35, 38, 41 2003 03 21 | 735377 LAPIN KULTA PREMIUM CFE: 24.5.1, 25.1.15, 27.5.1, 29.1.1, 29.1.2, 29.1.4 Oyj Hartwall Abp Ristipellontie, 4, Helsinki (FI) 2000 05 26 | 32 2003 03 28 |
| 686845 SEMMELROCK STEIN+DESIGN CFE: 26.4.2, 27.5.1, 29.1.3 Semmelrock SB Baustoffindustrie GmbH 30, Stadlweg/Südring, Klagenfurt (AT) 1997 12 04 | 06, 11, 19, 20, 37 2003 03 21 | 737061 EGGER Fritz Egger Gesellschaft m.b.H. & Co. 20, Weiberndorf St. Johann in Tirol (AT) 2000 06 06 | 17, 19, 20, 27 2003 03 27 |
| 697502 PST CFE: 26.3.23, 26.4.2, 26.4.8, 26.4.11, 26.11.3, 27.5.1, 29.1.1, 29.1.2, 29.1.4 PST Ostrava, a.s. Nádražní 112 Ostrava (CZ) 1998 06 29 | 35, 39, 41, 42 2003 03 28 | 738222 felix CFE: 3.1.6, 25.1.6, 25.7.20, 27.5.1 Société des Produits Nestlé S.A. Vevey (CH) 2000 05 29 | 31 2003 03 27 |
| 709393 The NOMOS Group of Law Firms CFE: 7.5.5, 26.3.2, 26.11.3, 27.5.1, 28.7.0 Trust Stichting Ruig & Partners 100, Stadhouderslaan, THE HAGUE (NL) 1999 02 12 | 42 2002 07 01 2003 03 27 | 738609 SEASON CFE: 26.11.2, 27.5.1 EUOFRED S.A. Marqués de Sentmenat, 97 BARCELONE (ES) 2000 07 18 | 11 2002 07 15 2003 03 25 |
| 716242 G. BECKER CFE: 26.3.1, 27.5.1, 29.1.2, 29.1.4 GERARDO BECKER BUJACK, S.A. C/5 Amezketa, ALEGIA (Gipuzkoa) (ES) 1999 05 18 | 09, 35, 39 2003 03 25 | 739188 STANDARD HELIOS Alexander von Poswik 9a, Duerrbergstraße Berg (DE) 2000 04 11 | 07, 09, 11 2003 03 21 |
| 718902 MERIDOL GABA International AG Emil Frey-Strasse 100, Münchenstein (CH) 1999 09 07 | 03, 05, 21 2003 03 27 | 740063 Somat complete HENKEL KGaA Henkelstrasse 67 Düsseldorf (DE) 2000 08 03 | 01 2003 03 25 |
| 721092 Be. You (k) CFE: 24.17.25, 27.5.1 B. CORP 25-27, rue Pierre Baour, BORDEAUX (FR) 1999 09 29 | 16, 18, 25 2002 07 01 2003 03 27 | 740442 KINDER MILK DROP Soremartec s.a. 102, Drève de l'Arc-en-Ciel, SCHOPPACH- -ARLON (BE) 2000 07 13 | 29, 30 2003 03 27 |
| 721626 TCM TURNER CLASSIC MOVIES Turner Entertainment Networks International Limited CNN House, 19-22, Rathbone Place, London W1P 1DF (GB) 1999 10 14 | 38, 41 2003 03 27 | 742820 CALGON AQUA PRO Reckitt Benckiser N.V. De Fruittuinen 2-12 Hoofddorp (NL) 2000 08 18 | 01, 03 2003 03 27 |
| | | 743499 TALE Salzmann AG 52, Unterstrasse, ST. Gallen (CH) 2000 09 18 | 10 2003 03 25 |
| | | 743621 THOMSON mp3 CFE: 26.4.1, 27.5.1, 27.7.1 THOMSON multimedia 46, Quai Alphonse Le Gallo BOULOGNE- -BILLANCOURT (FR) 2000 09 29 | 09, 38 2003 03 25 |

| | | | |
|--|---|--|--------------------------------------|
| 744956 CHATEAU FOMBRAUGE Appellation St Emilion Grand Cru Contrôlée CHATEAU FOMBRAUGE (société anonyme) Saint Christophe des Bardes SAINT EMILION (FR) 2000 10 23 | 33 2003 03 27 | 761382 SUN ISLAND J.A. Nielsen Import Hadsten A/S Over Hadstenevej 84, Hadsten (DK) 2001 07 06 | 29, 30 2003 03 25 |
| 746340 SURPASS Siemens Aktiengesellschaft Wittelsbacherplatz 2, München (DE) 2000 10 26 | 09, 37, 38, 41, 42 2003 03 25 | 762498 naturalia CFE: 5.3.11, 26.11.1, 27.5.1 NATURALIA, S.L. Edificio Keops A POBLA DE FARNALS (Valencia) (ES) 2001 07 19 | 03 2003 03 19 |
| 746503 SAFETY CENTRE CFE: 26.1.1, 27.5.1, 29.1.12 Combisafe International AB Storsjöstraket 15 Östersund (SE) 2000 11 16 | 41 2003 03 25 | 762956 ELCOCUENOD Elco Klöckner Heiztechnik GmbH 31, Hohenzollernstraße, Hechingen (DE) 2001 04 19 | 09, 11, 17, 37, 42 2003 02 28 |
| 747928 WEAVER CFE: 2.3.13, 9.3.1, 26.1.1, 26.1.4, 27.5.1, 29.1.1, 29.1.2, 29.1.8 MUSTAFA ÖZDEMİR Kazim Karabekir Mahallesi, Valide Suyu Caddesi, 916 Sokak No: 21 KÜÇÜKKÖY - ISTANBUL (TR) 2000 12 29 | 24, 25, 26 2003 03 25 | 765729 CFE: 14.7.2, 24.1.5, 25.1.5, 25.1.15, 29.1.1, 29.1.2, 29.1.8 PHILIP MORRIS UKRAINE 25-a Netechenska Street KHARKIV-125 (UA) 2001 08 27 | 34 2003 03 25 |
| 748918 ISL CFE: 27.5.1 ISM AG Baarerstrasse 73 Zug (CH) 2000 08 29 | 09, 16, 36, 38 2003 03 27 | 769221 XEXI Fratelli Martini Secondo Luigi spa Via Statale 6, Fraz. S. Bovo, Cossano Belbo (CN) (IT) 2001 10 08 | 32, 33 2003 03 25 |
| 749835 ANTEO Holcim IP Ltd Zürcherstrasse 170 Jona (CH) 2000 11 16 | 01, 19, 35, 41 2003 03 25 | 770374 BDO Stichting BDO Groen van Prinstererlaan 114 Amstelveen (NL) 2001 10 30 | 09, 16, 35, 36, 41, 42 2003 03 27 |
| 749907 ISOSTAR SPORTSCARE Novartis AG Bâle (CH) 2001 01 17 | 03, 05, 30, 32 2003 03 25 | 770421 BDO CFE: 26.3.23, 27.5.1 Stichting BDO Groen van Prinstererlaan 114 Amstelveen (NL) 2001 10 30 | 09, 16, 35, 36, 41, 42 2003 03 27 |
| 750664 Lotus-Effect CFE: 27.5.1 Prof. Dr. Wilhelm BARTHLOTT Botanisches Institut, 170, Meckenheimer Allee Bonn (DE) 2000 11 04 | 01, 02, 06, 07, 17, 19, 21, 24, 25 2003 03 26 | 770718 MACDONALD EXPORT 'A' JT International S.A. 14, Chemin Rieu Genève 17 (CH) 2001 11 27 | 34 2003 02 14 |
| 753203 REDWALL THE REDWALL ABBEY COMPANY LIMITED P.O. Box 57, Mossley Hill LIVERPOOL L18 3NZ (GB) 2000 11 28 | 09, 14, 16, 21, 24, 28, 35 2003 03 26 | 771353 BDO International Stichting BDO Groen van Prinstererlaan 114 Amstelveen (NL) 2001 10 30 | 09, 16, 35, 36, 41, 42 2003 03 27 |
| 755172 ECO-CLIMA CFE: 27.5.1, 29.1.3 „ECO CLIMA 11” EDNOLITCHNO DROUJESTVO S OGRANITCHENA OTGOVORNOST 29, ul. “Konstantin Velitchkov” Burgas (BG) 2001 03 05 | 11, 35, 37 2003 03 24 | 774766 Scala Brillux GmbH & Co. KG Weseler Strasse 401 Münster (DE) 2001 10 01 | 01, 02, 03 2003 03 25 |
| 755437 interpan CFE: 2.1.11, 25.1.19, 27.5.1, 29.1.14 INTERPAN S.p.A. Via del Commercio, 22 TERNI (IT) 2001 03 28 | 29, 30 2003 03 25 | 777181 MEYER PEK GIYIM TEKSTIL SANAYI VE TICARET LIMITED SIRKETI SOGANAGA MAH. NUR SOKAK ÇUBUKCU MINI CENTER NO 18/4 LALELI / ISTANBUL (TR) 2002 02 15 | 25 2003 03 26 |
| 756566 Maxoon Deutsche Telekom AG 140, Friedrich-Ebert-Allee Bonn (DE) 2001 03 15 | 35, 36, 38, 39, 41, 42 2003 03 26 | 777186 UVALUX XPress Zeller+Gmelin GmbH & Co. Schlossstraße 20 Eislingen (DE) 2002 03 15 | 02 2003 03 26 |
| 756817 COTTA MCA Agentur Est. Industriegebiet Bendern (LI) 2001 04 12 | 20 2003 03 25 | 777187 San -fa SANFA TEKSTIL TICARET VE SANAYI ANONIM SIRKETI Yesil Mah. Pirenlik Mevkii No: 12/1 MENDERES-IZMIR (TR) 2001 12 28 | 25 2003 03 26 |
| 758337 ESPA CFE: 15.1.13, 27.5.1 BOGEMAR, S.L. Carretera de Mieras, BANYOLES (ES) 2001 03 30 | 07 2003 03 25 | 777197 DURTRACK Durtrack AG Industriegelände 1 Möllenhagen (DE) 2002 01 02 | 06, 19, 40, 42 2003 03 26 |
| 758927 CareWare C&S Computer und Software GmbH 14, Memminger Strasse Augsburg (DE) 2001 05 10 | 09, 42 2003 02 14 | 777202 EAE the business airline CFE: 1.11.1, 26.2.1, 27.5.1, 29.1.1, 29.1.4 European Air Express (E.A.E.) Luftverkehrsgesellschaft mbH 79, Flughafenstrasse Mönchengladbach (DE) 2002 02 11 | 39 2003 03 26 |
| 761003 PHYSIODOSE FINANCIERE BATTEUR, société anonyme Avenue du Général de Gaulle HEROUVILLE SAINT CLAIR (FR) 2001 05 14 | 05, 38 2003 03 25 | 777204 CFE: 20.5.7, 26.3.23, 29.1.1 LPX Leipzig Power Exchange GmbH Neumarkt 9-19 Leipzig (DE) 2002 02 28 | 36, 39, 42 2003 03 26 |

| | | | |
|--|------------------------|---|------------|
| 777208 LAKTOVIT | 31 | 777276 Bistrello | 29, 30 |
| LAKTOS PRAHA spol. s r.o. Nová cesta 17 Praha 4 (CZ) | | Intersnack Knabber-Gebäck GmbH & Co. KG Aachener Strasse 1042 Köln (DE) | |
| 2001 11 23 | 2002 06 03 | 2003 03 26 | |
| 777211 NESTEA CFE: 5.3.11, 26.4.2, 27.5.1, 29.1.3, 29.1.4 | 30, 32 | 2002 02 19 | 2002 06 03 |
| Société des Produits Nestlé S.A. Vevey (CH) | | 2003 03 26 | |
| 2002 03 19 | 2002 06 03 | 2003 03 26 | |
| 777214 QUICKMATCH CFE: 9.1.24, 27.5.1, 29.1.1, 29.1.4 | 25 | 777277 STRATAFLO | 11 |
| GÖKTUG TEKSTIL SANAYI VE TICARET LIMITED SIRKETI Merkez Mah. Nigar Sok. No: 20 Giris 1 Kat: 2 Yenibosna B. Evler / ISTANBUL (TR) | | MESSER GRIESHEIM GmbH 6, Fritz-Klatte-Strasse Frankfurt (DE) | |
| 2002 02 14 | 2002 06 03 | 2002 01 23 | 2002 06 03 |
| 777215 Beauty HairShop | 03, 08, 21, | 2003 03 26 | |
| CFE: 25.5.1, 26.1.2, 27.5.1, 29.1.1, 29.1.2 | 26, 41, 44 | 777278 AZALEA | 03 |
| ESSANELLE HAIR GROUP AG 20, Niederkasseler Lohweg Düsseldorf (DE) | | KRASIMIR VELICHKOV MITEV 18, Shumaco str., Simeonovo suburb SOFIA (BG) | |
| 2002 02 07 | 2002 06 03 | 2002 02 05 | 2002 06 03 |
| 777216 TUSSIS OM | 05 | 2003 03 26 | |
| OM Pharma 22, rue du Bois-du-Lan, Case postale 84 Meyrin 2 (CH) | | 777279 WAECO | 11 |
| 2002 02 14 | 2002 06 03 | WAECO International GmbH Hollefeldstraße 63 Emsdetten (DE) | |
| 777217 B-OM | 05 | 2002 02 07 | 2002 06 03 |
| OM PHARMA 22, rue du Bois-du-Lan Meyrin 2 / Genève (CH) | | 2003 03 26 | |
| 2002 02 14 | 2002 06 03 | 777280 CARE | 09 |
| 777218 CFE: 26.1.1, 26.1.5, 29.1.1, 29.1.2, 29.1.4 | 05, 10 | KWI Software Development & Consulting GmbH Fuhrmannsgasse 3-7 St. Pölten (AT) | |
| Sanofi-Synthelabo 174, Avenue de France Paris (FR) | | 2002 01 24 | 2002 06 03 |
| 2001 10 17 | 2002 06 03 | 2003 03 26 | |
| 777227 HYDRA TECH | 03 | 777281 NewColor | 09 |
| YVES SAINT LAURENT PARFUMS 28/34, boulevard du Parc NEUILLY-SUR-SEINE (FR) | | Heidelberger Druckmaschinen AG 52-60, Kurfuersten-Anlage Heidelberg (DE) | |
| 2002 02 21 | 2002 06 03 | 2002 02 06 | 2002 06 03 |
| 777241 Nest call center CFE: 8.7.11, 27.5.1, 29.1.2, 29.1.4 | 09, 35, 37, 38, 41, 42 | 2003 03 26 | |
| TELETECH INTERNATIONAL SA 11 bis, rue du Colisée PARIS (FR) | | 777289 SPRINGFIELD | 03 |
| 2002 02 06 | 2002 06 03 | QUIRAL, S.A. Avenida Llano Castellano, 51 MADRID (ES) | |
| 777246 AZ-SATELIT s.r.o. | 08, 20, 35 | 2002 03 05 | 2002 06 03 |
| AZ-SATELIT s.r.o. Podbrezří cp. 63 (CZ) | | 2003 03 26 | |
| 2002 02 21 | 2002 06 03 | 777291 Kern & Sammet CFE: 24.17.1, 26.1.1, 29.1.4, 29.1.7 | 30 |
| 777270 STEELIUM | 06, 21, 38 | Kern & Sammet AG 26, Seestrasse Wädenswil (CH) | |
| USINOR PACKAGING Immeuble „La Pacific“ - La Défense 7, 11/13 Cours Valmy PUTEAUX (FR) | | 2002 03 12 | 2002 06 03 |
| 2002 01 04 | 2002 06 03 | 2003 03 26 | |
| 777271 SMARTRAMS | 09, 12 | 777296 Vitafort CFE: 26.11.1, 27.5.1 | 05, 30 |
| PROJECT AUTOMATION S.p.A. Viale Elvezia, 42 MONZA (IT) | | Société des Produits Nestlé S.A. Vevey (CH) | |
| 2001 09 19 | 2002 06 03 | 2002 03 21 | 2002 06 03 |
| 777272 NRI | 09, 16, 41, 42 | 2003 03 26 | |
| The University of Greenwich Old Royal Naval College, Park Row, Greenwich LONDON SE10 9LS (GB) | | 777299 VISOR | 11 |
| 2002 01 03 | 2002 06 03 | ERCO Leuchten GmbH Brockhauser Weg 80-82 Lüdenscheid (DE) | |
| 777273 NATURAL RESOURCES INSTITUTE | 09, 16, 41, 42 | 2002 02 20 | 2002 06 03 |
| The University of Greenwich Old Royal Naval College, Park Row, Greenwich LONDON SE10 9LS (GB) | | 2003 03 26 | |
| 2002 01 03 | 2002 06 03 | 777309 CFE: 4.5.1 | 29, 30 |
| 777275 DREUMEX FLEXX | 03, 09, 21 | Intersnack Knabber-Gebäck GmbH & Co. KG Aachener Strasse 1042 Köln (DE) | |
| Dreumex B.V. Dommelstraat 1 Oss (NL) | | 2002 02 19 | 2002 06 03 |
| 2002 02 08 | 2002 06 03 | 2003 03 26 | |
| | | 777311 DUO CFE: 2.1.23, 27.5.1 | 25 |
| | | Trumpf-Blusen-Kleider Walter Girgner GmbH & Co KG 75, Deisenhofener Strasse München (DE) | |
| | | 2002 03 05 | 2002 06 03 |
| | | 2003 03 26 | |
| | | 777317 ALOHA | 32 |
| | | S.C. INTERMARK S.r.l. 8, str. Lucian Blaga STEI, BIHOR (RO) | |
| | | 2002 02 26 | 2002 06 03 |
| | | 2003 03 26 | |
| | | 777318 OSRAM CFE: 13.1.6, 26.1.2, 27.5.1 | 09, 10, 11 |
| | | OSRAM Gesellschaft mit beschränkter Haftung München (DE) | |
| | | 2002 02 22 | 2002 06 03 |
| | | 2003 03 26 | |
| | | 777320 PALL MALL PME AMERICAN CLASSIC CFE: 3.7.17, 25.1.15, 26.1.1, 26.1.4, 27.1.1 | 18, 25 |
| | | World Investment Company Limited Globe House, 2 Milford Lane London WC2R 3LN (GB) | |
| | | 2002 02 14 | 2002 06 03 |
| | | 2003 03 26 | |
| | | 777321 PALL MALL AMERICAN CLASSIC GEAR-UP ! CFE: 3.7.17, 25.1.15, 26.4.1, 27.5.1 | 18, 25 |
| | | World Investment Company Limited Globe House, 2 Milford Lane London WC2R 3LN (GB) | |
| | | 2002 02 14 | 2002 06 03 |
| | | 2003 03 26 | |

| | | |
|---|---|--|
| 777322 REGAL S.C. INTERMARK S.r.l. 8, str. Lucian Blaga STEI, BIHOR (RO) 2002 02 26 2002 06 03 2003 03 26 | 29, 30, 32 | |
| 777328 EIO CFE: 9.1.8, 27.5.1 Glen Dimplex Deutschland GmbH 28, Otto-Bergner-Strasse Sonneberg (DE) 2001 11 21 2002 06 03 2003 03 26 | 07, 21 | |
| 777329 Powersprint Wolfgang Sandtler Heidestrasse 85 B Bochum (DE) 2001 12 10 2002 06 03 2003 03 26 | 07 | |
| 777330 PEUGEOT 107 Automobiles PEUGEOT (Société Anonyme) 75, Avenue de la Grande Armée PARIS (FR) 2002 02 21 2002 06 03 2003 03 26 | 12 | |
| 777339 DUNHILL TOP LEAF Dunhill Tobacco of London 1A St. James's Street London SW1A 1EF (GB) 2002 03 06 2002 06 03 2003 03 26 | 34 | |
| 777351 TONTINI PAMIR GIDA SANAYI ANONIM SIRKETI Aile bahçesi, Litros Yolu No: 10 TOPKAPI-MALTEPE-ISTANBUL (TR) 2002 01 29 2002 06 03 2003 03 26 | 30 | |
| 777353 BURGMANN The name for Sealing Technology Burgmann Dichtungswerke GmbH & Co. KG Äussere Sauerlacher Strasse 6-10 Wolftrathausen (DE) 2001 12 06 2002 06 03 2003 03 26 | 07, 09, 11, 17, 42 | |
| 777358 FINMECCANICA FINMECCANICA S.p.A. 4, Piazza Monte Grappa ROMA (IT) 2001 12 12 2002 06 03 2003 03 26 | 06, 07, 09, 11, 12, 37, 38, 40, 41, 42 | |
| 777359 BURGMANN Leakproof for a clean environment Burgmann Dichtungswerke GmbH & Co. KG Äussere Sauerlacher Strasse 6-10 Wolftrathausen (DE) 2001 12 06 2002 06 03 2003 03 26 | 07, 09, 11, 17, 42 | |
| 777361 MATACRYL RPM/BELGIUM, naamloze vennootschap Industriepark Noord, H. Dunantstraat 11B Tiel (BE) 2002 02 15 2002 06 03 2003 03 26 | 02, 19, 27 | |
| 777362 BUMP! a product of RATIPUR CFE: 24.17.1, 26.2.8, 27.5.1, 29.1.12 Ratipur Kft. Ipari út 2. Komló (HU) 2001 11 05 2002 06 03 2003 03 26 | 12 | |
| 777365 SLAVJANSKOE PIVO ISOBUILDING a.s. Prubezná 76 Praha 10 (CZ) 2001 11 23 2002 06 03 2003 03 26 | 32 | |
| 777369 CFE: 4.5.5 Milos Pokorny - D.I.P. J. Jindricha 3, České Budejovice (CZ) 2002 02 19 2002 06 03 2003 03 26 | 06, 10, 20, 26 | |
| 777373 acCess act concept CFE: 27.5.1 DENIMKO TEKSTIL KONFEKSIYON SANAYI VE TICARET LIMITED SIRKETI Yildirim Mahallesi, Tuna Sokak No: 51-53, Bodrum Kat 1-2-3 Zemin Üstü 1-2 BAYRAMPASA - ISTANBUL (TR) 2002 01 28 2002 06 03 2003 03 26 | 25 | |
| 777376 CFE: 26.1.1, 26.1.5, 26.2.1 S.F.T. Services S.A. Rue de la Blancherie 63 Sion (CH) 2002 03 21 2002 06 03 2003 03 26 | 09, 14, 25 | |
| 777378 S CFE: 27.5.1 Gromyko Alexandr Konevova 141 Praha 3 (CZ) 2001 12 17 2002 06 03 2003 03 26 | 07, 08, 09, 11, 21 | |
| 777381 POTENSIMUM LABORATOIRES ARKOPHARMA LID de Carros le Broc, ZI, 1ère avenue, 2709 m CARROS (FR) 2002 02 28 2002 06 03 2003 03 26 | 05 | |
| 777382 INESIS DECATHLON 4, Boulevard de Mons VILLENEUVE D'ASCQ (FR) 2002 02 21 2002 06 03 2003 03 26 | 12 | |
| 777384 SMT HYBRID PACKAGING CFE: 26.11.3, 26.15.9, 27.5.1 SMT/ASIC/Hybrid MESAGO Messe & Kongreß GmbH & Co. OHG 83-85, Rotebühlstrasse Stuttgart (DE) 2001 10 19 2002 06 03 2003 03 26 | 09, 16, 35, 38, 41, 42 | |
| 777385 Pet's Family CFE: 2.7.12, 2.7.21, 27.5.1 OMAHA B.V. Damstraat 2 Tiel (NL) 2002 01 03 2002 06 03 2003 03 26 | 31, 35, 42 | |
| 777391 MONARFLEX Icopal Plastic Membranes A/S Marielundvej 39-43 Herlev (DK) 2002 03 15 2002 06 03 2003 03 26 | 17, 19, 22 | |
| 777392 MONARPERM Icopal Plastic Membranes A/S Marielundvej 39-43 Herlev (DK) 2002 03 15 2002 06 03 2003 03 26 | 17, 19 | |
| 777394 P.C. PC Infraim AG Markusstrasse 18 Zürich (CH) 2002 02 14 2002 06 03 2003 03 26 | 05 | |
| 777395 CFE: 26.4.4, 26.11.1, 29.1.4 Beiersdorf AG Unnastrasse 48 Hamburg (DE) 2002 02 20 2002 06 03 2003 03 26 | 03 | |
| 777397 WILD TOBACCO CHRISTINE LAVOISIER PARFUMS (Société à Responsabilité Limitée) 102 avenue des Champs Elysées PARIS (FR) 2002 03 04 2002 06 03 2003 03 26 | 03 | |
| 777398 CFE: 26.4.4, 29.1.4, 29.1.6 Beiersdorf AG Unnastrasse 48 Hamburg (DE) 2002 02 20 2002 06 03 2003 03 26 | 03 | |
| 777400 COLLARIN AB TRIPASIN P.O. Box 16026 MALMÖ (SE) 2002 02 20 2002 06 03 2003 03 26 | 18 | |
| 777405 PIA CONSULTING PARTNERS INTERNATIONAL ADVISERS 22, rue de l'Arcade PARIS (FR) 2002 02 26 2002 06 03 2003 03 26 | 16, 35, 41 | |
| 777411 NETTA József MANDZSU sr Radvány u. 19. Budapest (HU); József MANDZSU jr. Nyirfa u. 17. Fót (HU); Zoltán MANDZSU Bod Péter Lejtő 4. Budapest (HU) 2001 11 05 2002 06 03 2003 03 26 | 12, 24, 27 | |
| 777418 KAUBET CFE: 25.3.1, 27.5.1 JORGE ARGELICH VILA Rosellón, 281, bis BARCELONA (ES) 2002 02 20 2002 06 03 2003 03 26 | 30 | |
| 777420 FRIGOLEASE LAMBERET CONSTRUCTIONS ISOTHERMES SAINT-CYR- -SUR-MENTHON BAGE-LE-CHATEL (FR) 2002 03 04 2002 06 03 2003 03 26 | 36, 39 | |

| | |
|---|--|
| 777421 FRUTTI PRO 07 MOULINEX SA Les 4M - Chemin du Petit Bois ECULLY (FR) 2002 02 28 2002 06 03 2003 03 26 | 777466 Sofix Easy-Clean 03, 21 Henkel KGaA 67, Henkelstraße Düsseldorf (DE) 2002 02 07 2002 06 03 2003 03 21 |
| 777422 BULLDOG 16 Setten & Durward Limited IXL House, Waterloo Road, Llandridod Wells, Powys, LD1 6BH, Wales (GB) 2002 03 05 2002 06 03 2003 03 26 | 777468 PROCELL 16, 17, 19, 27 Polymer-Chemie GmbH 7-13, Haystrasse Bad Sobernheim (DE) 2002 02 27 2002 06 03 2003 03 21 |
| 777423 SIKAFORCE 01 Sika AG, vorm. Kaspar Winkler & Co. (Sika SA, ci-devant Kaspar Winkler & Co.) (Sika SA, gir Kaspar Winkler & Co.) Tüffenwies 16-22, Postfach Zürich (CH) 2002 03 25 2002 06 03 2003 03 26 | 777470 HERMESSENCE 03 HERMES INTERNATIONAL 24, rue du Faubourg Saint Honoré PARIS (FR) 2002 02 28 2002 06 03 2003 03 21 |
| 777425 REPTILIN 05 Sera GmbH 6, Max-Planck-Strasse Heinsberg (DE) 2002 03 04 2002 06 03 2003 03 26 | 777472 TOURNUS EQUIPEMENT 19, 21 CFE: 26.4.18, 27.5.1, 29.1.4 TOURNUS EQUIPEMENT SA 25, avenue Jean Moulin TOURNUS (FR) 2002 02 27 2002 06 03 2003 03 21 |
| 777428 ABSOL 19 Yxhult AB KUMLA (SE) 2002 03 08 2002 06 03 2003 03 26 | 777475 EBONY VALE 32, 33 Reh Kendermann GmbH Weinkellerei Am Ockenheimer Graben 35 Bingen (DE) 2001 12 06 2002 06 17 2003 03 21 |
| 777430 Lorpen CFE: 26.4.2, 27.5.1 25 INDUSTRIAS SAVIDAI, S.L. Carretera General, s/n. ETXALAR (Navarra) (ES) 2002 03 07 2002 06 03 2003 03 26 | 777477 VISALOUNGE 20 Vitra Patente AG MuttENZ (CH) 2002 02 27 2002 06 17 2003 03 21 |
| 777432 BOTTICELLI 30 Carl-Jürgen Brandt 140a, Enneper Strasse Hagen (DE) 2002 01 28 2002 06 03 2003 03 26 | 777481 SINGING ROCK 06, 09, 18, 22, 25, 28 SINGING ROCK, spolecnost s rucením omezenym Chuchelna 130 Semily (CZ) 2001 07 16 2002 06 17 2003 03 21 |
| 777433 POWERJOG 10, 28 Sport Engineering Limited Stirchley Trading Estate, Hazelwell Road Birmingham, B30 2PF (GB) 2002 03 06 2002 06 03 2003 03 26 | 777482 SINITEC Systems + Services 09, 35, 36, 37, 38, CFE: 26.4.2, 27.5.1 41, 42 SINITEC Vertriebsgesellschaft mbH 95, Berlinerstrasse München (DE) 2001 08 23 2002 06 17 2003 03 21 |
| 777438 GENERALTURIST CFE: 1.5.1, 27.5.1, 35, 37, 39, 29.1.4, 29.1.6 41, 42 GENERALTURIST, turisticka i trgovacka tvrtka d.o.o. Praska 5 Zagreb (HR) 2001 08 03 2002 06 03 2003 03 26 | 777483 CFE: 26.1.1, 26.1.10, 26.13.25, 17, 19 29.1.3, 29.1.4 URALITA PRODUCTOS Y SERVICIOS, S.A. Mejia Lequerica, 10 MADRID (ES) 2002 02 01 2002 06 17 2003 03 21 |
| 777439 double you DBU CFE: 27.5.1, 29.1.1, 03, 18, 25 29.1.8 TEMA TEKSTIL PAZARLAMA SANAYI VE TICARET ANONIM SIRKETI Evren Mah. Gülbahar Cad. Sehit Cengiz Karci Sok. No. 4 Bagcilar ISTANBUL (TR) 2001 12 06 2002 06 03 2003 03 26 | 777485 Zapf Essentials 09, 16 Heidelberger Druckmaschinen AG 52-60, Kufuersten-Anlage Heidelberg (DE) 2001 12 21 2002 06 17 2003 03 21 |
| 777442 SALZER 01, 16, 17, 20 SALZER KUNSTSTOFF VERARBEITUNGS - GESELLSCHAFT MBH 24, Alser Straße WIEN (AT) 2002 02 21 2002 06 03 2003 03 26 | 777487 mármaris CFE: 27.5.1 19, 27 KERABEN, S.A. Carretera Valencia-Barcelona, Km. 44,5 NULES, Castellón (ES) 2002 03 08 2002 06 17 2003 03 21 |
| 777444 AGRISEM 07 AGRISEM INTERNATIONAL Le Petit Beaucé LIGNE (FR) 2002 03 04 2002 06 03 2003 03 26 | 777491 EHB 12 ROBERT BOSCH GMBH Robert-Bosch-Platz 1 Gerlingen-Schillerhoehe (DE) 2002 02 26 2002 06 17 2003 03 21 |
| 777445 Goll Natural Power CFE: 26.1.5, 26.1.6, 27.5.1 25 HENG CHENG KFT / CHINA LINE KFT Állomás utca 21 III/15 BUDAPEST (HU) 2002 02 18 2002 06 03 2003 03 21 | 777492 swatch 27 canton cantone kanton chantun 14 CFE: 24.1.12, 27.5.1, 27.7.1 Swatch AG (Swatch SA) (Swatch Ltd.) 94, rue Jakob Stämpfli Bienne (CH) 2002 03 06 2002 06 17 2003 03 21 |
| 777452 Panther-Junior 12, 28 Pantherwerke Aktiengesellschaft Alter Postweg 190 Löhne (DE) 2002 02 07 2002 06 03 2003 03 21 | 777495 DIBBERN CFE: 27.5.1 21 B.T. Dibbern GmbH & Co. KG Heinrich-Hertz-Straße 1 Bargteheide (DE) 2001 10 30 2002 06 17 2003 03 21 |
| 777453 Sofix EasyClean 03, 21 Henkel KGaA 67, Henkelstrasse Düsseldorf (DE) 2002 02 07 2002 06 03 2003 03 21 | 777497 INFRAROUGE 03 Chanel SARL Burgstrasse 26 Glarus (CH) 2002 02 13 2002 06 17 2003 03 21 |
| 777465 PINEREZ 01 EKA CHEMICALS AB BOHUS (SE) 2002 03 14 2002 06 03 2003 03 21 | |

| | |
|---|--|
| 777499 DONAXYL 05 Medinova AG 14, Eggbühlstrasse Zurich (CH) 2002 03 19 2002 06 17 2003 03 21 | 777540 BONDRONAT 05 F. Hoffmann-La Roche AG Grenzacherstrasse 124 Basel (CH) 2002 03 25 2002 06 17 2003 03 21 |
| 777502 VENTURE VISION MAKES YOUR IDEAS GROW GROW CFE: 26.4.2, 26.4.9, 27.5.1, 29.1.1, 29.1.8 35, 36 Venture Vision AG 6 Oberhuberstrasse München (DE) 2001 12 14 2002 06 17 2003 03 21 | 777542 ELEMAL CFE: 26.4.2, 27.5.1, 29.1.2, 29.1.4 06, 16, 21 S.C. GALEC, Société Coopérative Anonyme r Directoire et Conseil de Surveillance 52, rue Camille Desmoulins ISSY LES MOULINEAUX CEDEX (FR) 2001 11 27 2002 06 17 2003 03 21 |
| 777503 INTRUDER 14 BREITLING SA Schlachthausstrasse 2, case postale 1132 Granges (CH) 2002 03 25 2002 06 17 2003 03 21 | 777544 DelFin deliberated financings 36 CFE: 3.9.1, 27.5.1, 29.1.6 Mag. Peter LANGER 13, Erndtgasse WIEN (AT) 2002 01 22 2002 06 17 2003 03 21 |
| 777504 CFE: 26.13.25 14, 21 MOHA Moderne Haushaltswaren AG Tannholzstrasse 14 Zollikofen (CH) 2002 03 27 2002 06 17 2003 03 21 | 777560 PRIMAROLL 06, 19 H.H. Heim & Haus Holding GmbH 7-9, Hochstraße Duisburg (DE) 2002 01 29 2002 06 17 2003 03 21 |
| 777506 CFE: 26.1.5, 26.7.3, 29.1.4 09, 16, 35, 37, 38, 41, 42 EUTELSAT S.A. 70, rue Balard PARIS (FR) 2001 12 31 2002 06 17 2003 03 21 | 777562 cetis kultura poslovnega komuniciranja 16, 35, 40, 42 CFE: 26.1.1, 27.5.1 CETIS, graficno podjetje, d.d. Copova 24 Celje (SI) 2002 03 04 2002 06 17 2003 03 21 |
| 777507 FADEL ART 09, 16 Kurt W. Hecker Esperantostraße 28 Frankfurt am Main (DE) 2002 02 14 2002 06 17 2003 03 21 | 777565 BLUETREK 09, 38, 42 NICOLAS GONTARD 11, rue Jean Mermoz HERBLAY (FR) 2002 02 13 2002 06 17 2003 03 21 |
| 777509 Sportil, s.a. CFE: 25.1.19, 27.5.1, 29.1.3 13, 28, 35 PRODUCTOS PARA GENTE DEPORTIVA PROGED, S.A. Polígono Industrial Jundiz 4, Pabellón 9-A. VITORIA (ALAVA) (ES) 2002 02 28 2002 06 17 2003 03 21 | 777572 ELIOT 35, 36, 38 Tatra banka, a.s. Vajanského nábrežie 5 Bratislava (SK) 2001 11 12 2002 06 17 2003 03 21 |
| 777513 GUEST at FRETTE 03, 21, 24, 25 FRETTE S.p.A. 51, Foro Bonaparte MILANO (IT) 2002 03 05 2002 06 17 2003 03 21 | 777574 eliot powered by Tatra banka 35, 36, 38 CFE: 26.4.2, 27.5.1 Tatra banka, a.s. Vajanského nábrežie 5 Bratislava (SK) 2001 11 12 2002 06 17 2003 03 21 |
| 777514 DELPAGE 22, 24, 25 ALCANTARA S.p.A. Via Mecenate, 86 MILANO (IT) 2002 03 05 2002 06 17 2003 03 21 | 777575 GroFert 09 Rockwool International A/S Hovedgaden 584 Hedehusene (DK) 2002 03 25 2002 06 17 2003 03 21 |
| 777516 PREVENTI 25 José GARCIA TORRES Alfredo Llopis, 1 ELCHE (Alicante) (ES) 2002 03 08 2002 06 17 2003 03 21 | 777576 Santander Central Hispano CFE: 26.4.2, 26.4.10, 27.5.1, 29.1.1 16, 35, 36, 38 BANCO SANTANDER CENTRAL HISPANO, S.A. Paseo de Pereda, 9-12 SANTANDER (Cantabria) (ES) 2002 02 07 2002 06 17 2003 03 21 |
| 777517 icotec CFE: 27.5.1 06, 07, 08, 10, 14, 20 Icotec AG Industriestrasse 12 Altstätten (CH) 2001 12 04 2002 06 17 2003 03 21 | 777585 AQUAMISER 01, 09, 11 Henkel-Ecolab GmbH & Co. OHG 38-42, Reisholzer Werftstrasse Düsseldorf (DE) 2002 02 01 2002 06 17 2003 03 21 |
| 777518 Top Caredent CFE: 24.15.3, 27.5.1 03, 05, 10, 21, 42 Top Caredent AG Fellenbergstrasse 279 Zürich (CH) 2001 11 14 2002 06 17 2003 03 21 | 777586 RACO 06, 07, 09 Tajco Production A/S Odinsvej 1 Grindsted (DK) 2002 03 15 2002 06 17 2003 03 21 |
| 777526 Venture Vision 35, 36 Venture Vision AG 6 Oberhuberstrasse München (DE) 2001 12 14 2002 06 17 2003 03 21 | 777587 TAJCO 06, 07, 09 Tajco Production A/S Odinsvej 1 Grindsted (DK) 2002 03 15 2002 06 17 2003 03 21 |
| 777527 DICOPack 07, 09, 42 MAN Roland Druckmaschinen AG 341, Mülheimer Strasse Offenbach/Main (DE) 2001 12 13 2002 06 17 2003 03 21 | 777594 DETENSOR 10, 41, 42 Kurt Kienlein Rosenthal 2 Röthenbach (DE) 2001 08 20 2002 06 17 2003 03 21 |
| 777535 Containa CFE: 2.3.1, 25.1.15, 27.5.1, 29.1.4, 29.1.6, 29.1.15 16, 35, 38, 41 Peter MARTIN 19/31, Trubelgasse WIEN (AT) 2002 01 29 2002 06 17 2003 03 21 | 777595 CALCICHEW 05 NYCOMED PHARMA AS Drammensveien 852 ASKER (NO) 2002 02 04 2002 06 17 2003 03 21 |
| 777536 Pierre Cardin CFE: 27.5.1 03 Pierre CARDIN 59, rue du Faubourg Saint-Honoré PARIS (FR) 2002 01 29 2002 06 17 2003 03 21 | 777606 OLIMERCA 29, 30 JOLCA, S.A. Ramón y Cajal Ns 52 TOMARES (SEVILLA) (ES) 2002 02 08 2002 06 17 2003 03 21 |
| 777537 CORRLEAN 16 Model-Holding AG Industriestrasse 33 Weinfelden (CH) 2002 03 12 2002 06 17 2003 03 21 | |

| | | | |
|--|--|------------|--|
| 777611 CENSORED | 03, 09, 14, 18, 25, 28 | | |
| New Yorker S.H.K. Jeans GmbH Hansestraße 48 Braunschweig (DE) | | | |
| 2001 12 17 | 2002 06 17 | 2003 03 21 | |
| 777612 SAL 29 GEYMONAT PERFECT LIPS | 03 | | |
| CFE: 26.1.18, 27.5.1, 27.7.1 | | | |
| Geymonat S.p.A. Via S. Anna, 2 Anagni, Frosinone (IT) | | | |
| 2002 03 05 | 2002 06 17 | 2003 03 21 | |
| 777614 T-Network | 09, 16, 18, 25, 28, 35, 36, 37, 38, 39, 41, 42 | | |
| Deutsche Telekom AG 140, Friedrich-Ebert-Strasse Bonn (DE) | | | |
| 2002 01 02 | 2002 06 17 | 2003 03 21 | |
| 777618 Norditropin NordiFlex | 05, 10 | | |
| Novo Nordisk A/S Novo Allé Bagsværd (DK) | | | |
| 2002 03 23 | 2002 06 17 | 2003 03 21 | |
| 777620 VILLAJOINT | 19 | | |
| Österreichische Heraklith GmbH 18, Industriestrasse FÜRnitz (AT) | | | |
| 2002 02 27 | 2002 06 17 | 2003 03 21 | |
| 777621 GABOTON | 05 | | |
| Novartis AG Basel (CH) | | | |
| 2002 03 26 | 2002 06 17 | 2003 03 21 | |
| 777625 INTELLIFENCE | 06 | | |
| H+S Zauntechnik Gesellschaft m.b.H. 1-3, Gustinus-Ambrosi-Strasse Raaba (AT) | | | |
| 2002 02 12 | 2002 06 17 | 2003 03 21 | |
| 777629 Sabelt CFE: 5.13.1, 27.5.1 | 09, 12, 14, 25, 28 | | |
| M. MARSIAJ & C. S.R.L. Piazza Vittorio Veneto, 8 TORINO (IT) | | | |
| 2002 03 11 | 2002 06 17 | 2003 03 21 | |
| 777631 CZ CFE: 27.5.1 | 06, 07, 12, 13 | | |
| CZ Strakonice, a.s. Tovární 202 Strakonice (CZ) | | | |
| 2002 02 15 | 2002 06 17 | 2003 03 21 | |
| 777638 EQISTEM | 05 | | |
| Novartis AG Basel (CH) | | | |
| 2002 03 26 | 2002 06 17 | 2003 03 21 | |
| 777639 IGISTO | 05 | | |
| Novartis AG Basel (CH) | | | |
| 2002 03 26 | 2002 06 17 | 2003 03 21 | |
| 777640 NESVITA | 05, 29, 30, 32 | | |
| Société des Produits Nestlé S.A. Vevey (CH) | | | |
| 2002 01 11 | 2002 06 17 | 2003 03 21 | |
| 777645 CFE: 2.9.8, 2.9.10, 2.9.14 | 03 | | |
| AKTSIONERNO DROUGESTVO „AROMA“ 12, oulitsa „Kiril Blagoev“ SOFIA (BG) | | | |
| 2002 02 20 | 2002 06 17 | 2003 03 21 | |
| 777655 GLOBAL TRADING SYSTEM UNION CARD | 16, 35, 36, 38, 39, 41, 42 | | |
| BUSINESS CLUB SERVICE Kft. Flórian Tér 1 BUDAPEST (HU) | | | |
| 2001 11 05 | 2002 06 17 | 2003 03 21 | |
| 777656 AMOSPHERE | 09, 37, 42 | | |
| Soma Networks Limited Amberley Place, 107-111 Peascod Street Windsor, Berkshire SL4 1TE (GB) | | | |
| 2002 03 18 | 2002 06 17 | 2003 03 21 | |
| 777658 c-lens CFE: 16.3.19, 26.1.1, 27.5.1 | 09, 42 | | |
| Contopharma AG Bahnhofstrasse 5a Interlaken (CH) | | | |
| 1998 12 09 | 2002 06 17 | 2003 03 21 | |
| 777666 NEMOLEAD | 05 | | |
| COVEX, S.A. C/ Acero, 25, Polígono Industrial Sur, Colmenar Viejo, MADRID (ES) | | | |
| 2002 03 14 | 2002 06 17 | 2003 03 21 | |
| 777667 CFE: 1.15.15, 19.3.25, 29.1.4 | 30 | | |
| Schöller Lebensmittel GmbH & Co KG 137, Bucher-Strasse Nürnberg (DE) | | | |
| 2002 03 18 | 2002 06 17 | 2003 03 21 | |
| 777668 TETRASTAR | 01 | | |
| UCB, Société Anonyme Allée de la Recherche 60 Bruxelles (BE) | | | |
| 2002 03 21 | 2002 06 17 | 2003 03 21 | |
| 777669 SULFASTAR | 01 | | |
| UCB, Société Anonyme Allée de la Recherche 60 Bruxelles (BE) | | | |
| 2002 03 21 | 2002 06 17 | 2003 03 21 | |
| 777671 PIERMARIA | 15 | | |
| PIERMARIA Nazzareno 154 rue de Charenton PARIS (FR) | | | |
| 2002 02 27 | 2002 06 17 | 2003 03 21 | |
| 777672 ACTIVE 02 TWO CFE: 27.5.1, 27.7.1 | 32 | | |
| Adelholzener Alpenquellen GmbH St.-Primus-Strasse 1 Siegsdorf (DE) | | | |
| 2002 02 27 | 2002 06 17 | 2003 03 21 | |
| 777674 „BARPIMO BARPOL“ | 02 | | |
| BARNICES Y PINTURAS MODERNAS, S.A. C/ San Fernando, 102 NAJERA (LA RIOJA) (ES) | | | |
| 2001 11 05 | 2002 06 17 | 2003 03 21 | |
| 777677 ASL | 36 | | |
| ASL Auto Service-Leasing GmbH 40, Wolfratshauer Strasse Pullach (DE) | | | |
| 2002 03 06 | 2002 06 17 | 2003 03 21 | |
| 777681 close up CFE: 2.9.8, 2.9.10, 26.4.2, 26.4.10, 27.5.1 | 03, 21, 30 | | |
| Unilever N.V. Weena 455 Rotterdam (NL) | | | |
| 2002 02 20 | 2002 06 17 | 2003 03 21 | |
| 777683 CR-FINISHING | 03 | | |
| SIA-Holding AG 20, Mühlewiesenstrasse, Frauenfeld (CH) | | | |
| 2002 02 26 | 2002 06 17 | 2003 03 21 | |
| 777685 mimo CFE: 27.5.1, 29.1.11 | 29, 30 | | |
| Cereal Investments Company (C.I.C.) S.A. 53, ch. du Nant d'Argent Cologny (CH) | | | |
| 2002 03 12 | 2002 06 17 | 2003 03 21 | |
| 777686 Chesterfield KING SIZE CIGARETTES | | | |
| CFE: 25.1.19, 26.4.18, 27.5.1, 29.1.12 | 34 | | |
| Philip Morris Products S.A. Quai Jeanrenaud 3 Neuchâtel (CH) | | | |
| 2002 03 21 | 2002 06 17 | 2003 03 21 | |
| 777687 Chesterfield LIGHTS CIGARETTES | 34 | | |
| CFE: 25.1.19, 26.4.18, 27.5.1, 29.1.11 | | | |
| Philip Morris Products S.A. Quai Jeanrenaud 3 Neuchâtel (CH) | | | |
| 2002 03 21 | 2002 06 17 | 2003 03 21 | |
| 777691 SUPERO | 10 | | |
| Phonak Holding AG 28, Laubisrütistrasse Stäfa (CH) | | | |
| 2002 03 28 | 2002 06 17 | 2003 03 18 | |
| 777706 trepol CFE: 24.17.2, 26.1.1 | 07, 11, 37 | | |
| Trepol A/S Ursusvej 5 Skovby (DK) | | | |
| 2002 03 07 | 2002 06 17 | 2003 03 18 | |
| 777709 AMURT | 16, 35, 36, 37, 39, 41, 42 | | |
| Stiftung Amurt (Schweiz) Sünnebuelstrasse 19 Volketswil (CH) | | | |
| 2001 12 17 | 2002 06 17 | 2003 03 18 | |

| | | | | | |
|---|--------------------------------------|------------|--|--|------------|
| 777710 FURLA FURLA S.P.A. 3-5 Via Bellaria SAN LAZZARO DI SAVENA (Bologna) (IT) 2002 02 13 | 14, 18, 25 2002 06 17 | 2003 03 18 | 777792 ARNOLDO MONDADORI EDITORE ARNOLDO MONDADORI EDITORE S.p.A. Via Bianca di Savoia, 12 MILANO (MI) (IT) 2001 09 07 | 09, 16, 28, 35, 38, 41, 42 2002 06 17 | 2003 03 19 |
| 777716 AB Anzi Besson CFE: 26.1.1, 27.5.1 ANZI BESSON INTERNATIONAL S.R.L. Corso Matteotti, 44 TORINO (IT) 2001 12 18 | 09, 18, 25 2002 06 17 | 2003 03 18 | 777794 CETIS KULTURA POSLOVNEGA KOMUNICIRANJA CETIS, graficno podjetje, d.d. Copova 24 Celje (SI) 2002 03 04 | 16, 35, 40, 42 2002 06 17 | 2003 03 25 |
| 777719 ECO-FIBER EFB-Elektronik GmbH Fabrikstraße 43 Bielefeld (DE) 2002 02 21 | 09 2002 06 17 | 2003 03 26 | 777799 BRUNS CFE: 26.11.3, 27.5.1 Wilhelm Bruns Johann-Bruns-Allee 1 Baden Zwischenahn (DE); Erich Conrad Johann-Bruns-Allee 1 Baden Zwischenahn (DE) 2001 12 10 | 21, 31 2002 06 17 | 2003 03 18 |
| 777722 IMAHIMA Imahima, Inc. Ebisu Garden Place Tower 13F, 20-3 Ebisu 4-chome, Shibuya-ku Tokyo 150-6013 (JP) 2001 11 22 | 38, 42 2002 06 17 | 2003 03 25 | 777803 Budenheim Chemische Fabrik Budenheim KG Rheinstraße 27 Budenheim (DE) 2001 08 13 | 01, 02, 03, 04 2002 06 17 | 2003 03 26 |
| 777724 MYCRONA CFE: 26.3.1, 27.5.1 MYCRONA Gesellschaft für innovative Meßtechnik mbH Carl-Friedrich-Gauß-Straße 4 Saarwellingen (DE) 2001 12 31 | 09, 11, 42 2002 06 17 | 2003 03 26 | 777807 4 SEASONS Ivoclar Vivadent AG Bendererstrasse 2 Schaan (LI) 2002 04 08 | 05, 10 2002 06 17 | 2003 03 26 |
| 777731 PRELOX Horphag Research Management SA Avenue Louis-Casad' 71 Meyrin (CH) 2002 03 12 | 05, 29 2002 06 17 | 2003 03 26 | 777809 tru CFE: 27.5.1 Trumpf-Blusen-Kleider Walter Girgner GmbH & Co KG 75, Deisenhofener Strasse München (DE) 2002 03 05 | 25 2002 06 17 | 2003 03 19 |
| 777733 best milk CFE: 8.3.1, 27.5.1, 29.1.4 Apotheker Walter Bouhon GmbH 10, Fuldaer Strasse Nürnberg (DE) 2002 03 01 | 03 2002 06 17 | 2003 04 14 | 777812 Firevent Turbo-Lufttechnik GmbH 7, Gleiwitzstrasse Zweibrücken (DE) 2001 11 10 | 09, 11, 37 2002 06 17 | 2003 03 21 |
| 777734 STRENFLEX STRENFLEX Grindelstrasse 5 Wallisellen (CH) 2002 02 28 | 16, 25, 28, 41 2002 06 17 | 2003 03 21 | 777813 Vivent Turbo-Lufttechnik GmbH 7, Gleiwitzstrasse Zweibrücken (DE) 2001 11 10 | 09, 11, 37 2002 06 17 | 2003 04 16 |
| 777737 LEPANTO CFE: 20.1.1, 26.1.1, 27.5.1 PINTURAS LEPANTO, SA Cra. San Esteban, s/n BINEFAR (HUESCA) (ES); PRODUCTOS RUIZ ALFARO, S.L. Cra. Logroño, Km. 19, Pol Ind. Las Ventas, Naves 3-5 PINSEQUE (ES) 2001 12 28 | 02, 35, 39 2002 06 17 | 2003 03 25 | 777815 D-Grip Demag Cranes & Components GmbH Ruhrstraße 28 Wetter (DE) 2002 03 11 | 07 2002 06 17 | 2003 04 14 |
| 777738 COMFLEET Jungheinrich Aktiengesellschaft Friedrich-Ebert-Damm 129 Hamburg (DE) 2001 12 11 | 36, 37, 39, 42 2002 06 17 | 2003 03 24 | 777817 FRÖLING Fröling GmbH & Co. Kessel-Apparatebau Hoffnungsthaler Straße Overath (DE) 2001 03 27 | 06, 07, 09, 11 2002 06 17 | 2003 03 19 |
| 777749 LATIN BREEZE De Ruiter's Nieuwe Rozen B.V. Dwarsweg 15 De Kwakel (NL) 2002 02 06 | 31 2002 06 17 | 2003 03 25 | 777818 BIS ZUM BITTEREN ENDE DIE TOTEN HOSEN CFE: 3.7.16, 3.7.21, 27.1.1 2001 06 22 | 09, 14, 15, 16, 17, 18, 24, 25, 26, 27, 28, 32, 33, 34, 38, 41, 42 2002 07 01 | 2003 03 26 |
| 777767 SUMMER MASSAGE Unilever N.V. Weena 455 Rotterdam (NL) 2002 02 27 | 03 2002 06 17 | 2003 03 21 | JKP - Jochens Kleine Plattenfirma GmbH & Co. KG Lierenfelder Str. 45 Düsseldorf (DE) 2001 06 22 | 2002 07 01 | 2003 03 26 |
| 777770 OILS OF THE ORIENT Unilever N.V. Weena 455 Rotterdam (NL) 2002 02 27 | 03 2002 06 17 | 2003 03 25 | 777823 CartoTravel CartoTravel Verlag GmbH & Co. KG Auf der Krautweide 24 Bad Soden/Taunus (DE) 2001 12 20 | 09, 16, 38, 39, 41, 42 2002 07 01 | 2003 04 14 |
| 777771 JAMBOANA Syngenta Participations AG Schwarzwaldallee 215 Basel (CH) 2002 04 04 | 31 2002 06 17 | 2003 03 25 | 777824 Xenaro GRUNDIG Aktiengesellschaft Beuthener Strasse 41 Nürnberg (DE) 2002 01 09 | 09 2002 07 01 | 2003 03 26 |
| 777787 EUROPEAN COMPANY WATCH CFE: 1.5.1, 27.5.1 MDL MONTRES DE LUXE S.r.l. 10, via Dell'Annunciata MILANO (IT) 2001 12 18 | 09, 14, 18, 24, 25 2002 06 17 | 2003 04 14 | 777825 EXCENTRA ARTURO SALICE S.P.A. Via Provinciale Novedrate, 10 Novedrate (Co) (IT) 2002 02 25 | 06 2002 07 01 | 2003 03 27 |
| 777788 INFOWING Infowing AG Bahnhofstrasse 33 Erlenbach ZH (CH) 2001 12 11 | 09, 16, 35, 38, 41, 42 2002 06 17 | 2003 03 25 | 777837 JR goalie CFE: 26.2.3, 27.5.1, 29.1.1, 29.1.4 Riha Josef Slezská 111 Praha 3 (CZ) 2001 10 22 | 09, 25, 28 2002 07 01 | 2003 03 26 |

| | | | |
|---|----------------------------|--|--------------------------------|
| 777844 EGEO FUSION | 09 | 777875 VALLSPEED | 07, 08 |
| EGEO GmbH Nürnberger Str. 41 Pegnitz (DE) | | Usines Métallurgiques de Vallorbe S.A. Vallorbe (CH) | |
| 2001 12 21 | 2002 07 01 | 2002 03 21 | 2002 07 01 |
| | | | 2003 04 14 |
| 777845 ACRYSSERT | 10 | 777878 europlac | 19, 20, 37, 39, 40 |
| Alcon Universal Ltd. Bösch 69 Hünenberg (CH) | | Röhr GmbH 1, Wilhelmstraße Tettngang (DE) | |
| 2002 03 19 | 2002 07 01 | 2001 12 31 | 2002 07 01 |
| | | | 2003 04 14 |
| 777846 TRAVANCE | 05 | 777879 NOVALUX | 19 |
| Alcon Universal Ltd. Bösch 69 Hünenberg (CH) | | SAINT-GOBAIN GLASS DEUTSCHLAND GmbH Viktoriaallee | |
| 2002 03 19 | 2002 07 01 | 3-5 AACHEN (DE) | |
| | | 2002 02 14 | 2002 07 01 |
| | | | 2003 04 14 |
| 777847 INSTRADA | 10 | 777880 HYDROGEN SYSTEMS CFE: 26.4.2, | 07, 09, 11, 12 |
| Alcon Universal Ltd. Bösch 69 Hünenberg (CH) | | 27.5.1 | |
| 2002 03 19 | 2002 07 01 | VANDENBORRE TECHNOLOGIES N.V. Brugstraat 45/1 | |
| | | Turnhout (BE) | |
| 777848 TRAVOLOL | 05 | 2002 01 30 | 2002 07 01 |
| Alcon Universal Ltd. Bösch 69 Hünenberg (CH) | | | 2003 04 14 |
| 2002 03 19 | 2002 07 01 | 777882 POLAR ICE | 03, 05, 30 |
| | | WM. WRIGLEY JR. CO. 410, N. Michigan Avenue Chicago, Ill. | |
| 777849 KUPER | 07, 08, 17 | 60611 (US) | |
| Heinrich Kuper GmbH & Co. KG 13-19, Bruchstrasse Rietberg | | 2001 12 18 | 2002 07 01 |
| (DE) | | | 2003 03 31 |
| 2002 01 10 | 2002 07 01 | 777886 Z ZOBELE CFE: 27.5.1 | 03, 05, 09 |
| | | ZOBELE HOLDING SPA Via Fersina 4 TRENTO (IT) | |
| 777850 CAMICAINE | 05 | 2001 11 08 | 2002 07 01 |
| Alcon Universal Ltd. Bösch 69 Hünenberg (CH) | | | 2003 03 31 |
| 2002 03 26 | 2002 07 01 | 777889 POWELL CFE: 27.5.1 | 25 |
| | | ERSAH TEKSTIL DERICILIK GIDA VE INSAAT SANAYI VE | |
| 777851 SOFENZ | 05 | TICARET LIMITED SIRKETI Yenigün Mahallesi, 3/3 Sok. No:32 | |
| Alcon Universal Ltd. Bösch 69 Hünenberg (CH) | | Bagcilar/ISTANBUL (TR) | |
| 2002 03 26 | 2002 07 01 | 2001 12 11 | 2002 07 01 |
| | | | 2003 04 14 |
| 777858 SR ORTHO TAC | 05, 10 | 777890 memmert | 09, 11, 37 |
| Ivoclar Vivadent AG Bendererstrasse 2 Schaan (LI) | | Memmert-Riefler GmbH & Co. KG Willi-Memmert-Str. 90 | |
| 2002 04 08 | 2002 07 01 | Büchenbach (DE) | |
| | | 2002 01 25 | 2002 07 01 |
| | | | 2003 04 14 |
| 777860 Jackocell | 01, 16, 17, 40, 42 | 777892 HiFA | 02 |
| Jackon GmbH Am Haffeld 6 Wismar (DE) | | TFL Ledertechnik GmbH & Co. KG Im Schwarzenbach 2 Weil am | |
| 2001 08 10 | 2002 07 01 | Rhein (DE) | |
| | | 2002 03 05 | 2002 07 01 |
| | | | 2003 03 14 |
| 777861 NUTRIMATCH | 42 | 777894 SUNKID | 05, 29, 30 |
| Baxter Healthcare SA Hertistrasse 2 Wallisellen (CH) | | Numico Financial Services S.A. Rue Pepinet 1 LAUSANNE (CH) | |
| 2002 03 26 | 2002 07 01 | 2001 08 20 | 2002 07 01 |
| | | | 2003 03 31 |
| 777863 Estereocolor | 03, 05, 35 | 777897 EXIDER | 12, 28 |
| EXSYMOL Société Anonyme Monégasque 4, avenue Prince | | Siemens Aktiengesellschaft Wittelsbacherplatz 2 München (DE) | |
| Héritaire Albert MONACO (MC) | | 2002 03 06 | 2002 07 01 |
| 2002 03 20 | 2002 07 01 | | 2003 04 02 |
| 777864 Bonmetique | 03, 05, 35 | 777899 SOMULOSE | 05 |
| EXSYMOL Société Anonyme Monégasque 4, avenue Prince | | ARNOLDS VETERINARY PRODUCTS LIMITED Dechra | |
| Héritaire Albert MONACO (MC) | | House, Jamage Road Industrial Estate, Talke Pits, Stoke-on-Trent | |
| 2002 03 20 | 2002 07 01 | Staffordshire ST7 1XW (GB) | |
| | | 2002 03 26 | 2002 07 01 |
| | | | 2003 04 02 |
| 777865 DERMOSOPHY | 03, 05, 35 | 777902 FORMMED | 05, 09, 28, 29, 30, 32, 41, 42 |
| EXSYMOL Société Anonyme Monégasque 4, avenue Prince | | form med Healthcare Aktiengesellschaft Minnholzweg 2b | |
| Héritaire Albert MONACO (MC) | | Kronberg/Ts. (DE) | |
| 2002 03 20 | 2002 07 01 | 2001 12 11 | 2002 07 01 |
| | | | 2003 03 31 |
| 777866 VO 02 | 06, 11, 16, 20, 21, 24, 27 | 777903 SSD210 CFE: 27.5.1, 27.7.1 | 12 |
| VOGLAUER MÖBEL GES.M.B.H. ABTENAU/VOGLAU (AT) | | DT Swiss AG Solothurnstrasse 1, Postfach 6023 Biel/Bienne 6 (CH) | |
| 2002 03 21 | 2002 07 01 | 2002 03 12 | 2002 07 01 |
| | | | 2003 04 14 |
| 777867 VO 01 | 06, 11, 16, 20, 21, 24, 27 | 777908 LALUPA CFE: 27.5.1 | 25 |
| VOGLAUER MÖBEL GES.M.B.H. ABTENAU/VOGLAU (AT) | | KURT TEKSTIL SANAYI VE DIS TICARET LIMITED | |
| 2002 03 21 | 2002 07 01 | SIRKETI Sanayi Mah. Yesilyurt Sok. No. 4/1 Güngören | |
| | | ISTANBUL (TR) | |
| 777868 VO 03 | 06, 11, 16, 20, 21, 24, 27 | 2002 03 14 | 2002 07 01 |
| VOGLAUER MÖBEL GES.M.B.H. ABTENAU/VOGLAU (AT) | | | 2003 04 28 |
| 2002 03 21 | 2002 07 01 | 777916 BX AGILE | 10 |
| | | Janssen Pharmaceutica N.V. Turnhoutseweg 30 Beerse (BE) | |
| 777870 SR VIVO TAC | 05, 10 | 2002 02 27 | 2002 07 01 |
| Ivoclar Vivadent AG Bendererstrasse 2 Schaan (LI) | | | 2003 03 25 |
| 2002 04 08 | 2002 07 01 | | |

| | | | |
|---|--------------------|---|--------------------|
| 777917 EVIDENCE IN MEDICINE | 10 | 777986 W WEHMEYER CFE: 26.4.1, 26.4.2, 27.5.1 | 14, 18, 25 |
| Janssen Pharmaceutica N.V. Turnhoutseweg 30 Beerse (BE) | | Wehmeyer GmbH & Co. KG 17, Rotter Bruch Aachen (DE) | |
| 2002 02 27 | 2002 07 01 | 2003 03 25 | |
| 777927 TROST | 19, 21 | 777987 ACIDOMIX | 01 |
| Trost Vertriebs- und Verwaltungs GmbH 1, Bottstrasse Rauenberg (DE) | | Wolfgang Röthel GmbH 8, Leipziger Str. Edermünde (DE) | |
| 2002 03 05 | 2002 07 01 | 2003 03 25 | |
| 777932 DOGITAL | 05, 31 | 777993 IS CFE: 27.1.1 | 03, 05, 44 |
| Boehringer Ingelheim Vetmedica GmbH Ingelheim (DE) | | Dietmar Wolz 12, Bahnhofstrasse Kempten/Allgäu (DE); Ingeborg Stadelmann 1, An der Schmiede Ermengerst (DE) | |
| 2002 02 25 | 2002 07 01 | 2003 03 25 | |
| 777933 VISOCALL | 09 | 777997 ARVEST | 35, 36, 42 |
| Schrack Seconet Sicherheits- und Kommunikationssysteme Aktiengesellschaft 18, Eibesbrunnergasse Wien (AT) | | ARVEST AG Rosengartenstrasse 4 Richterswil (CH) | |
| 2002 01 30 | 2002 07 01 | 2003 03 25 | |
| 777934 BOXOF SOX | 24, 25, 28 | 778003 CENTRONET CFE: 24.15.1, 26.4.2, 26.4.10, 26.4.11, 26.11.1, 27.5.1, 29.1.2, 29.1.3, 29.1.6 | 35, 37 |
| SISO Textil GmbH Neuenhofstrasse 191 Aachen (DE) | | CENTRONET TINTORERIAS, S.A. Campoamor, 8 VALENCIA (ES) | |
| 2002 03 13 | 2002 07 01 | 2003 03 25 | |
| 777935 MinusL | 05, 29, 30, 32, 33 | 778005 VALLEBRUNA | 03, 18, 25 |
| OMIRA Oberland-Milchverwertung GmbH Jahnstraße 10 Ravensburg (DE) | | FRACASSA CLAUDIO S.R.L. 18, Via della Calzatura PORTO SANT'ELPIDIO (IT) | |
| 2002 03 01 | 2002 07 01 | 2003 03 25 | |
| 777939 CLAREXEN | 05 | 778006 look@me CFE: 24.17.25 | 09 |
| PLIVA d.d. Ulica grada Vukovara 49 Zagreb (HR) | | LOOK OCCHIALI S.r.l. Localitř Villanova, Zona Industriale LONGARONE (BL) (IT) | |
| 2002 02 18 | 2002 07 01 | 2003 03 25 | |
| 777942 LUMITOP | 19 | 778007 CFE: 26.11.25, 27.5.1 | 09 |
| SAINT-GOBAIN GLASS DEUTSCHLAND GmbH Viktoriaallee 3-5 AACHEN (DE) | | M.D. MICRO DETECTORS S.p.A. 235, Strada S. Caterina MODENA (IT) | |
| 2002 02 14 | 2002 07 01 | 2003 03 25 | |
| 777947 CFE: 1.5.1, 26.3.23, 29.1.1, 29.1.3 | 16 | 778008 ALKEO | 01, 19, 31 |
| Antal International Limited 90 Tottenham Court Road London, W1T 4AN (GB) | | LVI Holding n.v. Nijverheidsstraat 32 Gouda (NL) | |
| 2002 02 27 | 2002 07 01 | 2003 03 25 | |
| 777949 NAPRAFORGÓ Batika | 30 | 778012 WINTERHALTER | 03, 07, 09, 11 |
| CFE: 5.5.4, 25.1.15, 27.5.1, 29.1.1, 29.1.2, 29.1.3 | | Winterhalter Gastronom GmbH Tettlinger Straße 72 Meckenbeuren (DE) | |
| UAB „BATIKA“ Nendres g. 5-54 Panevezys (LT) | | 2001 12 03 | 2002 07 01 |
| 2002 01 31 | 2002 07 01 | 2003 03 25 | |
| 777954 metelli CFE: 27.5.1 | 07, 12 | 778013 oncology world aktiengesellschaft | 09, 35, 38, 41, 42 |
| METELLI S.p.A. Via Bonotto 3/5 COLOGNE (BS) (IT) | | CFE: 26.2.1, 26.2.7, 27.5.1 | |
| 2001 11 22 | 2002 07 01 | Oncology World GmbH Behringstrasse 12 Planegg (DE) | |
| 2003 03 25 | | 2001 12 20 | 2002 07 01 |
| 777961 SOPHISTO | 33 | 2003 03 25 | |
| S.C. GLOBAL SPIRITS COMPANY SRL Str. Cuptoarelor, nr. 2B Ploiesti, Jud. Prahova (RO) | | 778016 FUN PLANE CFE: 18.5.1, 27.1.1 | 28 |
| 2002 03 01 | 2002 07 01 | Premier Portofolio International Limited 19 Premier Way, Abbey Park Industrial Estate, Romsey Hampshire SO51 9AQ (GB) | |
| 2003 03 25 | | 2002 03 12 | 2002 07 01 |
| 777962 HECO | 07, 11 | 2003 03 25 | |
| Heco International A/S Hecovej 3 Hedensted (DK) | | 778018 LUCELBA | 05 |
| 2002 02 15 | 2002 07 01 | Novartis AG Basel (CH) | |
| 2003 03 25 | | 2002 03 26 | 2002 07 01 |
| 777963 MULTIKWIK | 11, 17, 19 | 2003 03 25 | |
| Marley (U.K.) Limited 1 Suffolk Way Sevenoaks, Kent TN13 1SD (GB) | | 778020 LECADO | 05 |
| 2002 02 18 | 2002 07 01 | Novartis AG Basel (CH) | |
| 2003 03 25 | | 2002 03 26 | 2002 07 01 |
| 777978 MAGIC MAMAN | 03, 14, 18 | 2003 03 25 | |
| BRUNET Pierre 3, rue de Savoie SAINT JULIEN EN GENEVOIS (FR) | | 778021 APTUBIB | 05 |
| 2002 02 06 | 2002 07 01 | Novartis AG Basel (CH) | |
| 2003 03 25 | | 2002 04 04 | 2002 07 01 |
| 777979 PALATINOSE | 01, 05, 30, 32 | 2003 03 25 | |
| Südzucker Aktiengesellschaft Mannheim/Ochsenfurt 10, Maximilianstrasse Mannheim (DE) | | 778022 RINTEZEX | 05 |
| 2002 03 08 | 2002 07 01 | Novartis AG Basel (CH) | |
| 2003 03 25 | | 2002 04 04 | 2002 07 01 |
| | | 2003 03 25 | |

| | |
|--|---|
| 778023 MOLIMBA 31 Syngenta Participations AG Schwarzwaldallee 215 Basel (CH) 2002 04 08 2002 07 01 2003 03 25 | 778061 FEDEFAN 05 RICHTER GEDEON VEGYÉSZETI GYÁR RT. Gyömrői út 19-21 Budapest (HU) 2002 01 28 2002 07 01 2003 03 25 |
| 778024 VERPALIN 16 VERPA GmbH Verpackungsmittelvertrieb Mödlitzer Strasse 48 Weidhausen (DE) 2002 03 08 2002 07 01 2003 03 25 | 778062 CFE: 26.11.11, 27.5.1, 29.1.1 19, 21 Trost Vertriebs- und Verwaltungs GmbH 1, Bottstrasse Rauenberg (DE) 2002 03 05 2002 07 01 2003 03 25 |
| 778025 D-MINCEUR 03, 05 PIERRE FABRE SANTE 45, place Abel Gance BOULOGNE (FR) 2002 03 01 2002 07 01 2003 03 25 | 778063 SUGANET 05 RICHTER GEDEON VEGYÉSZETI GYÁR RT. Gyömrői út 19-21 Budapest (HU) 2002 01 28 2002 07 01 2003 03 25 |
| 778026 PROTECTIS 12 COMPAGNIE GENERALE DES ETABLISSEMENTS MICHELIN - MICHELIN & CIE 12 cours Sablon CLERMONT- -FERRAND CEDEX 09 (FR) 2002 03 11 2002 07 01 2003 03 25 | 778065 TVM Techno Venture Management 35, 36, 42 TVM Techno Venture Management GmbH Maximilianstraße 35 Eingang C München (DE) 2002 02 21 2002 07 01 2003 03 25 |
| 778034 meister MW CFE: 27.5.1 06, 08, 09, 12, 18, 19, 20 DIY World GmbH, Sortimente und Service Oberkamper Strasse 37-39 Wuppertal (DE) 2001 07 23 2002 07 01 2003 03 25 | 778068 Comunello 06 FRATELLI COMUNELLO S.P.A. Via Cassola, 64 ROSA' (VI) (IT) 2002 03 11 2002 07 01 2003 03 25 |
| 778037 HASOPOR 17 Has Holding AS Dronningensgt. 9 Trondheim (NO) 2002 02 04 2002 07 01 2003 03 25 | 778073 BASIC EDITIONS CFE: 27.5.1 25 WENZHOU SHI FULI MAOYI YOUXIAN GONGSI Rm. 201, Block E, Chaoyang Building, Wenzhou Zhejiang (CN) 2002 04 08 2002 07 01 2003 03 25 |
| 778038 INCUS 38 Telenor Teleservice AS Ullern Allé 28 OSLO (NO) 2001 12 27 2002 07 01 2003 03 25 | 778079 1.TIME 25 Klaus Overgaard ApS Naffet 2 Haderslev (DK) 2002 03 15 2002 07 01 2003 03 25 |
| 778039 TELENOR INCUS 38 Telenor ASA Universitetsgate 2 Oslo (NO) 2001 12 27 2002 07 01 2003 03 25 | 778080 TwinFlow 10 Fresenius Medical Care Deutschland GmbH 1, Else-Kroener- -Strasse Bad Homburg (DE) 2002 02 21 2002 07 01 2003 03 25 |
| 778041 CFE: 5.1.3, 29.1.1, 29.1.3 09, 41, 42 OASIS SiliconSystems Holding AG 48, Bannwaldallee Karlsruhe (DE) 2001 12 21 2002 07 01 2003 03 25 | 778084 BAKKE DAL CFE: 5.7.2, 8.1.1, 25.1.19, 27.1.1 29 Dragsbæk Margarinefabrik A/S Simons Bakke 46 Thisted (DK) 2002 03 15 2002 07 01 2003 03 25 |
| 778046 UniFlam 19 UNIGLAS GmbH & Co. KG Robert-Bosch-Str. 10 Montabaur (DE) 2001 12 10 2002 07 01 2003 03 25 | 778086 RaniStretch 16 Ab Rani Plast Oy Teerijärvi (FI) 2002 03 15 2002 07 01 2003 03 25 |
| 778047 „HYPER-PHASE“ 09 ACUSTICA BEYMA, S.A. C/ del Pont Sec, 1-C Plgno. Ind. Moncada II MONCADA (VALENCIA) (ES) 2001 12 04 2002 07 01 2003 03 25 | 778087 RANI WRAP CFE: 3.4.2, 27.5.1 16 Ab Rani Plast Oy Teerijärvi (FI) 2002 03 15 2002 07 01 2003 03 25 |
| 778050 WALER CFE: 27.1.1, 27.5.1, 29.1.1, 29.1.6 08 Konstantin LOSKOUTNIKOV 15 Duden Strasse Berlin (DE) 2002 02 21 2002 07 01 2003 03 25 | 778094 G CFE: 27.5.1 09, 18, 25 GUCCIO GUCCI S.P.A. Via Tornabuoni, 73/R FIRENZE (IT) 2002 01 30 2002 07 01 2003 03 25 |
| 778052 BALLUFF 09 BALLUFF GmbH Schurwaldstrasse 9 Neuhausen (DE) 2002 01 23 2002 07 01 2003 03 25 | 778095 EMSIBETH 03, 44 EMSIBETH S.p.A. Via Francia, 3 VERONA (IT) 2002 03 20 2002 07 01 2003 03 25 |
| 778053 san marco CFE: 26.4.18, 27.5.1 12 SELLE SAN MARCO DI GIRARDI COMM. LUIGI S.P.A. 1, via San Marco ROSSANO VENETO (Vicenza) (IT) 2002 02 05 2002 07 01 2003 03 25 | 778096 RZB - GROUP 36 RAIFFEISEN ZENTRALBANK ÖSTERREICH AKTIENGESELLSCHAFT 9, Am Stadtpark WIEN (AT) 2002 03 01 2002 07 01 2003 03 25 |
| 778056 Johnson&Johnson GATEWAY 44 CFE: 27.5.1 Janssen Pharmaceutica N.V. Turnhouseweg 30 Beerse (BE) 2002 01 29 2002 07 01 2003 03 25 | 778098 GREITER & GREITER ADVOKAT 09, 35, 42 CFE: 24.17.1, 26.4.18, 27.5.1, 29.1.3 ADVOKAT Unternehmensberatung GREITER & GREITER GmbH 39B, Andreas-Hofer-Strasse Innsbruck (AT) 2002 03 18 2002 07 01 2003 03 25 |
| 778060 DIE EUROPÄISCHE 33, 41, 42 WEINRITTERSCHAFT DIE EUROPÄISCHE WEINRITTERSCHAFT 33, Hauptstrasse Eisenstadt (AT) 2001 11 26 2002 07 01 2003 03 25 | 778099 RED ROSE 30 Jacobsens Bakery Ltd. A/S Nilanvej 1 Hedensted (DK) 2002 03 08 2002 07 01 2003 03 25 |

| | | | |
|---|-----------------------------|------------|--|
| 778105 MIRZATEN | 05 | | |
| KRKA, tovarna zdravil, d.d., Novo mesto Smarjeska cesta 6 Novo mesto (SI) | | | |
| 2002 03 25 | 2002 07 01 | 2003 03 25 | |
| 778106 LEXAPRO | 05 | | |
| H. Lundbeck A/S Ottilievej 9 Valby - Copenhagen (DK) | | | |
| 2002 03 16 | 2002 07 01 | 2003 03 25 | |
| 778110 TERRA | 03, 08, 21 | | |
| Henkel KGaA 67, Henkelstrasse, Düsseldorf (DE) | | | |
| 2001 11 13 | 2002 07 01 | 2003 03 25 | |
| 778126 Zyrtec-D DECONGESTANT | 05 | | |
| CFE: 26.4.2, 27.5.1, 29.1.1, 29.1.4 | | | |
| UCB, Société Anonyme Allée de la Recherche 60 Bruxelles (BE) | | | |
| 2002 02 15 | 2002 07 01 | 2003 03 25 | |
| 778127 Zyrtec ZAPTABS CFE: 26.4.4, 27.5.1, | 05 | | |
| 29.1.2, 29.1.4, 29.1.8 | | | |
| UCB, Société Anonyme Allée de la Recherche 60 Bruxelles (BE) | | | |
| 2002 02 15 | 2002 07 01 | 2003 03 25 | |
| 778129 ASUNRA | 05 | | |
| Novartis AG Basel (CH) | | | |
| 2002 03 28 | 2002 07 01 | 2003 03 25 | |
| 778130 CIZAVIG | 05 | | |
| Novartis AG Basel (CH) | | | |
| 2002 03 28 | 2002 07 01 | 2003 03 25 | |
| 778131 JILUNAR | 05 | | |
| Novartis AG Basel (CH) | | | |
| 2002 03 28 | 2002 07 01 | 2003 03 25 | |
| 778151 MIRADA CFE: 27.5.1 | 25 | | |
| GAMA S.R.L. Km. 2.200 Str. Prov. Per Mottola, Quartiere Industriale Martina Franca (Taranto) (IT) | | | |
| 2001 12 21 | 2002 07 01 | 2003 03 25 | |
| 778152 MYPROCEL | 05 | | |
| AVENTIS PHARMA S.A. 20, Avenue Raymond Aron ANTONY (FR) | | | |
| 2002 02 20 | 2002 07 01 | 2003 03 25 | |
| 778154 DIGITANIA | 09, 35, 36, 38, 39, 41, 42 | | |
| Telenor Broadband Services AS Keysersgate 13 OSLO (NO) | | | |
| 2001 07 05 | 2002 07 01 | 2003 03 17 | |
| 778157 Solder CFE: 27.5.1 | 06 | | |
| KOVOHUTE Příbram a.s. Příbram (CZ) | | | |
| 2002 01 25 | 2002 07 01 | 2003 03 17 | |
| 778159 PARIS boutique CFE: 27.5.1 | 18, 25, 35 | | |
| Frankleone Bt. Orsó u. 32 Budapest (HU) | | | |
| 2002 02 22 | 2002 07 01 | 2003 03 17 | |
| 778160 SPECIALMARKETS GROUP YOUR PARTNER FOR INNOVATIVE TOOLS | 07, 08 | | |
| CFE: 26.11.3, 27.5.1 | | | |
| ROBERT BOSCH GMBH Stuttgart (DE) | | | |
| 2002 02 12 | 2002 07 01 | 2003 03 17 | |
| 778162 Hanhart CFE: 27.5.1 | 14 | | |
| Adolf Hanhart GmbH & Co. KG Hauptstrasse 33 Gütenbach (DE) | | | |
| 2002 02 26 | 2002 07 01 | 2003 03 17 | |
| 778166 SCHALLER THERMOSTAR | 11 | | |
| CFE: 26.11.3, 27.5.1, 29.1.1, 29.1.4 | | | |
| Norbert SCHALLER GmbH 11, Donau-City-Strasse WIEN (AT) | | | |
| 2002 03 13 | 2002 07 01 | 2003 03 17 | |
| 778168 SCHALLER GELSTAR CFE: 26.11.3, | 30 | | |
| 27.5.1, 29.1.1, 29.1.4 | | | |
| Norbert SCHALLER GmbH 11, Donau-City-Strasse WIEN (AT) | | | |
| 2002 03 13 | 2002 07 01 | 2003 03 17 | |
| 778169 VIVASENS | 05, 10 | | |
| Ivoclar Vivadent AG Bendererstrasse 2 Schaan (LI) | | | |
| 2002 03 11 | 2002 07 01 | 2003 03 17 | |
| 778171 SCHALLER EMULGOSTAR | 30 | | |
| CFE: 26.11.3, 27.5.1, 29.1.1, 29.1.4 | | | |
| Norbert SCHALLER GmbH 11, Donau-City-Strasse WIEN (AT) | | | |
| 2002 03 13 | 2002 07 01 | 2003 03 17 | |
| 778172 PARKS OUTDOOR PASSION | 18, 25, 28 | | |
| CFE: 5.1.3, 26.1.1, 27.5.1 | | | |
| VAN LAERE Philippe Molenstraat 95 Waasmunster (BE) | | | |
| 2002 02 19 | 2002 07 01 | 2003 03 17 | |
| 778176 SUPERBA CFE: 1.1.1, 1.15.24, 27.5.1, | 12 | | |
| 29.1.2, 29.1.4 | | | |
| SNP Handelsges.m.b.H. 11, Donau-City-Strasse WIEN (AT) | | | |
| 2002 03 13 | 2002 07 01 | 2003 03 17 | |
| 778193 Scenatic | 32 | | |
| Rudolf Wild GmbH & Co. KG 4-6, Rudolf-Wild-Strasse, Eppelheim (DE) | | | |
| 2002 01 14 | 2002 07 01 | 2003 03 17 | |
| 778194 FANCY | 33 | | |
| S.C. PRODAL 94 SRL Str. Drumul între Tarlale no. 1, Comuna Cernica, Jud. Ilfov (RO) | | | |
| 2002 03 11 | 2002 07 01 | 2003 03 17 | |
| 778195 FEMIVITAL | 03, 05 | | |
| Jemo-Pharm Holding ApS Hasselvej 1 Stege (DK) | | | |
| 2002 03 20 | 2002 07 01 | 2003 03 17 | |
| 778198 HIGH CARE CENTER CFE: 26.4.1, | 42 | | |
| 26.13.25, 27.5.1 | | | |
| Dr. Rudolf Weyergans An Gut Boisdorf 8 Dueren (DE) | | | |
| 2001 12 14 | 2002 07 01 | 2003 03 17 | |
| 778199 SICPASHIFT | 02, 40, 45 | | |
| SICPA Holding S.A. Avenue de Florissant 41 Prilly (CH) | | | |
| 2002 02 14 | 2002 07 01 | 2003 03 17 | |
| 778201 DUOGRAPH | 14 | | |
| BREITLING SA Schlachthausstrasse 2, case postale 1132 Granges (CH) | | | |
| 2002 04 09 | 2002 07 01 | 2003 03 17 | |
| 778202 Mr. Energy | 30, 32, 33 | | |
| SGA Schweizerische Großhandelsagentur GmbH Bahnhofplatz 360F Erlenbach i.S. (CH) | | | |
| 2002 02 27 | 2002 07 01 | 2003 03 17 | |
| 778203 ANNALISA FERRETTI | 03, 18, 25 | | |
| FRACASSA CLAUDIO S.R.L. 18, Via della Calzatura PORTO SANT'ELPIDIO (IT) | | | |
| 2002 03 20 | 2002 07 01 | 2003 03 17 | |
| 778212 ARCELOR | 01, 06, 07, 09, 12, 37, 40, | | |
| 42 | | | |
| ARCELOR S.A. 19, Avenue de la Liberté Luxembourg (LU) | | | |
| 2002 02 25 | 2002 07 01 | 2003 03 17 | |
| 778213 POWER CRYSTAL | 01, 16, 17 | | |
| Henkel KGaA Henkelstrasse 67 Düsseldorf (DE) | | | |
| 2002 02 28 | 2002 07 01 | 2003 03 17 | |
| 778214 URPEMAK | 06, 07, 42 | | |
| URPEMAK, S.L. Basustabidea, 2 ZUMAIA (Gipuzkoa) (ES) | | | |
| 2002 03 15 | 2002 07 01 | 2003 03 17 | |
| 778216 Rockbass by Warwick | 09, 15 | | |
| Hans-Peter Wilfer Am Hackerhof 5 Markneukirchen (DE) | | | |
| 2001 11 30 | 2002 07 01 | 2003 03 17 | |

| | | | |
|--|--------------------------------|------------|--|
| 778217 GLOBAL TALENTS | 36, 41 | | |
| Wolfram Klingler Schorenweg 19 Basel (CH); Alexander Höhne Mühleweg 12 Langenthal (CH) | | | |
| 2001 12 13 | 2002 07 01 | 2003 03 17 | |
| 778223 SOLEIL LUMIERE | 03 | | |
| Chanel SARL Burgstrasse 26 Glarus (CH) | | | |
| 2002 02 15 | 2002 07 01 | 2003 03 17 | |
| 778225 aQua LAND CFE: 1.15.15, 27.5.1 | 07, 11 | | |
| DE' LONGHI S.P.A. 47, Via L. Seitz TREVISO (IT) | | | |
| 2001 11 22 | 2002 07 01 | 2003 03 17 | |
| 778226 MINISTRY OF SOUND | 09, 41 | | |
| Nimbus Holding Limited Pirouet House, Union Street St Helier JE4 9WG (GB) | | | |
| 2002 04 08 | 2002 07 01 | 2003 03 17 | |
| 778227 Prostenal | 05, 29, 30 | | |
| WALMARK, a.s. Oldrichovice 44 Trinec (CZ) | | | |
| 2002 02 21 | 2002 07 01 | 2003 03 17 | |
| 778228 Alessini EYE WEAR | 09, 14, 25 | | |
| CFE: 26.4.2, 27.5.1 ABM Allesch KEG 35, 8.-Mai Strasse Klagenfurt (AT) | | | |
| 2002 04 03 | 2002 07 01 | 2003 03 17 | |
| 778229 HEISSENBERGER TEA COFFEE | 30 | | |
| H & H TEE UND KAFFEE IMPORT GMBH & CO KG 6, Hauptplatz Graz (AT) | | | |
| 2002 04 03 | 2002 07 01 | 2003 03 17 | |
| 778233 VINMINOR | 05 | | |
| COVEX, S.A. C/ Acero, 25, Polígono Industrial Sur, Colmenar Viejo, MADRID (ES) | | | |
| 2002 03 14 | 2002 07 01 | 2003 03 17 | |
| 778234 MEGAFLOOR | 19, 27 | | |
| E.F.P. Floor Products Fußböden-GmbH Weiberndorf 20 St. Johann in Tirol (AT) | | | |
| 2002 03 07 | 2002 07 01 | 2003 03 17 | |
| 778235 GLOBART | 19, 27 | | |
| E.F.P. Floor Products Fußböden-GmbH Weiberndorf 20 St. Johann in Tirol (AT) | | | |
| 2002 03 07 | 2002 07 01 | 2003 03 17 | |
| 778237 T-Point | 09, 16, 35, 36, 38, 39, 41, 42 | | |
| Deutsche Telekom AG 140, Friedrich-Ebert-Allee Bonn (DE) | | | |
| 2002 01 17 | 2002 07 01 | 2003 03 17 | |
| 778238 VINCABRAL | 05 | | |
| COVEX, S.A. C/ Acero, 25, Polígono Industrial Sur, Colmenar Viejo, MADRID (ES) | | | |
| 2002 03 14 | 2002 07 01 | 2003 03 17 | |
| 778240 MPixx | 09 | | |
| GRUNDIG Aktiengesellschaft Beuthener Strasse 41 Nürnberg (DE) | | | |
| 2002 01 09 | 2002 07 01 | 2003 03 17 | |
| 778241 SAFARI | 09 | | |
| Steiner-Optik GmbH 9, Dr.-Hans-Frisch-Strasse Bayreuth (DE) | | | |
| 2002 02 22 | 2002 07 01 | 2003 03 17 | |
| 778243 Planixx | 09 | | |
| GRUNDIG Aktiengesellschaft Beuthener Strasse 41 Nürnberg (DE) | | | |
| 2002 01 09 | 2002 07 01 | 2003 03 17 | |
| 778244 Commander | 09 | | |
| Steiner-Optik GmbH 9, Dr.-Hans-Frisch-Strasse Bayreuth (DE) | | | |
| 2002 02 22 | 2002 07 01 | 2003 03 17 | |
| 778245 Squixx | 09 | | |
| GRUNDIG Aktiengesellschaft Beuthener Strasse 41 Nürnberg (DE) | | | |
| 2002 01 09 | 2002 07 01 | 2003 03 17 | |
| 778248 pr1mus CFE: 26.15.1, 27.5.1, 27.7.1, 29.1.1, 29.1.8 | 20 | | |
| Welle möbel GmbH Wollmarktstraße 121 Paderborn (DE) | | | |
| 2002 02 25 | 2002 07 01 | 2003 03 17 | |
| 778252 MEDOLIVE | 29 | | |
| BASER GIDA SANAYI VE TICARET ANONIM SIRKETI Kozyatagi, Degirmenyolu Sokak, Baser Han No. 7 ERENKÖY - ISTANBUL (TR) | | | |
| 2002 03 06 | 2002 07 01 | 2003 03 17 | |
| 778253 FANDANGO | 01, 05 | | |
| Bayer Aktiengesellschaft Leverkusen (DE) | | | |
| 2002 03 06 | 2002 07 01 | 2003 03 17 | |
| 778259 CFE: 26.1.1, 26.7.1 | 01, 06, 07, 09, 12, 37, 40, 42 | | |
| ARCELOR S.A. 19, Avenue de la Liberté Luxembourg (LU) | | | |
| 2002 02 25 | 2002 07 01 | 2003 03 17 | |
| 778260 ORGANOPOL | 01 | | |
| Ciba Specialty Chemicals Holding Inc. Klybeckstrasse 141 Basel (CH) | | | |
| 2002 04 09 | 2002 07 15 | 2003 03 17 | |
| 778264 SCHWARZMÜLLER | 12, 37, 39 | | |
| Wilhelm SCHWARZMÜLLER Gesellschaft m.b.H. 11, Hanzing HAIBACH (AT) | | | |
| 2002 02 15 | 2002 07 15 | 2003 03 17 | |
| 778265 AILÉ | 03, 05, 21 | | |
| KAUFLAND Ceská REPUBLIKA v.o.s. Pod Visnovkou 25 Praha 4 (CZ) | | | |
| 2002 01 25 | 2002 07 15 | 2003 03 17 | |
| 778266 TURNOVER | 18, 24, 25 | | |
| Turn-over International B.V. Overschiestraat 182 Amsterdam (NL) | | | |
| 2002 02 08 | 2002 07 15 | 2003 03 17 | |
| 778270 CathCLIP | 10 | | |
| Bionic Medizintechnik GmbH Max-Planck-Strasse 21 Friedrichsdorf (DE) | | | |
| 2002 02 25 | 2002 07 15 | 2003 03 17 | |
| 778271 L&M SUPER LIGHTS | 34 | | |
| CFE: 24.1.5, 24.1.17, 25.1.15, 27.5.1, 29.1.1, 29.1.2, 29.1.4 Philip Morris Products S.A. Quai Jeanrenaud 3 Neuchâtel (CH) | | | |
| 2002 04 04 | 2002 07 15 | 2003 03 17 | |
| 778272 BRISA CFE: 26.1.1, 26.1.6, 27.5.1 | 12 | | |
| BRISA BRIDGESTONE SABANCI LASTIK SANAYI VE TICARET ANONIM SIRKETI Sabanci Center, Kule 2, Kat: 7-8-9, 4. Levent ISTANBUL (TR) | | | |
| 2001 12 25 | 2002 07 15 | 2003 03 17 | |
| 778279 MEDDO | 35, 42 | | |
| Meddo ApS Industrivej 24 Vamdrup (DK) | | | |
| 2001 12 15 | 2002 07 15 | 2003 03 17 | |
| 778285 INTERNATIONAL EXCHANGE CENTER CFE: 24.7.3, 27.5.1, 29.1.1, 29.1.15 | 41 | | |
| STARPTAUTISKAS APMAINAS CENTRS, sabiedriska organizacija Republikas laukums 2 Riga (LV); Eduards GELLERS Saulkalnes iela 16-14 Riga (LV) | | | |
| 2002 01 02 | 2002 07 15 | 2003 03 17 | |

| | | | |
|--|--|------------|--|
| 778288 DENTAL ACADEMY KRASIMIR VELICHKOV MITEV 18, Shumaco str., Simeonovo suburb SOFIA (BG) | 05, 21, 30 | | |
| 2002 02 27 | 2002 07 15 | 2003 03 17 | |
| 778289 Testosan Solvay Pharmaceuticals GmbH Hans-Böckler-Allee 20 Hannover (DE) | 05 | | |
| 2002 03 19 | 2002 07 15 | 2003 03 17 | |
| 778290 Thermo-Design CFE: 27.5.1 REHAU AG + Co Rheniumhaus Rehau (DE) | 17, 19 | | |
| 2001 11 21 | 2002 07 15 | 2003 03 17 | |
| 778293 ROMEO ET JULIETTE De la Haine í l'Amour | 09, 14, 15, 16, 25, 28, 35, 38, 39, 41, 42 | | |
| GLEM 105, avenue Raymond Poincaré PARIS (FR) | | | |
| 2001 12 04 | 2002 07 15 | 2003 03 17 | |
| 778294 MEC-TRACK MEC-TRACK S.r.l. Via Muzza Spadetta, 30 BAZZANO (Bologna) (IT) | 07 | | |
| 2001 11 26 | 2002 07 15 | 2003 03 17 | |
| 778295 CFE: 2.7.2 form med Healthcare Aktiengesellschaft Minnholzweg 2b Kronberg/Ts. (DE) | 05, 09, 28, 29, 30, 32, 41, 42 | | |
| 2001 12 11 | 2002 07 15 | 2003 03 17 | |
| 778296 SILGENT Wacker-Chemie GmbH 4, Hanns-Seidel-Platz München (DE) | 01, 03 | | |
| 2002 02 21 | 2002 07 15 | 2003 03 17 | |
| 778297 NETFOLIO Keli Lenfield 3 Marri Street KINGSTON ACT 2604 (AU) | 09 | | |
| 2002 01 30 | 2002 07 15 | 2003 03 17 | |
| 778310 E -256- -192- ... CFE: 26.4.2, 27.5.1, 27.7.1 AB BIODISK Dalvägen 10 SOLNA (SE) | 01, 09 | | |
| 2002 03 19 | 2002 07 15 | 2003 03 17 | |
| 778311 BLACKBIRD BREITLING SA Schlachthausstrasse 2, case postale 1132 Granges (CH) | 14 | | |
| 2002 04 09 | 2002 07 15 | 2003 03 17 | |
| 778312 PDSERVE Fresenius Medical Care Deutschland GmbH 1, Else-Kröner-Straße Bad Homburg (DE) | 41 | | |
| 2002 02 22 | 2002 07 15 | 2003 03 17 | |
| 778313 PDSERVE CFE: 4.5.3, 26.7.1, 27.5.1 Fresenius Medical Care Deutschland GmbH 1, Else-Kröner-Straße Bad Homburg (DE) | 41 | | |
| 2002 02 22 | 2002 07 15 | 2003 03 17 | |
| 778325 AMAZIO ALTANA Pharma AG Byk-Gulden-Str. 2 Konstanz (DE) | 05 | | |
| 2002 03 05 | 2002 07 15 | 2003 03 17 | |
| 778326 318 Bayerische Motoren Werke Aktiengesellschaft Petuelring 130 München (DE) | 12 | | |
| 2002 03 05 | 2002 07 15 | 2003 03 17 | |
| 778327 MATTONI KARLOVARSKÉ MINERÁLNÍ VODY CFE: 3.7.1, 19.7.1, 29.1.3, 29.1.4 Karlovarské minerální vody, a.s. Horova 3 Karlovy Vary (CZ) | 32 | | |
| 2002 01 31 | 2002 07 15 | 2003 03 17 | |
| 778328 MAGNESIA CFE: 19.7.1, 29.1.1, 29.1.4 Karlovarské minerální vody, a.s. Horova 3 Karlovy Vary (CZ) | 32 | | |
| 2002 01 31 | 2002 07 15 | 2003 03 17 | |
| 778340 OPIIO Sorelle Chiarugi S.p.A. Via S. Marmugi, 1 Sovigliana, Vinci (Firenze) (IT) | 18, 25, 26 | | |
| 2002 03 20 | 2002 07 15 | 2003 03 17 | |
| 778341 CFE: 4.5.3 G.C.V. S.P.A. 1, Via Grecia ROSETO DEGLI ABRUZZI (TERAMO) (IT) | 25 | | |
| 2002 03 18 | 2002 07 15 | 2003 03 17 | |
| 778343 ESPIRO Société des Produits Nestlé S.A. Vevey (CH) | 29, 30 | | |
| 2002 03 14 | 2002 07 15 | 2003 03 17 | |
| 778350 VIPERON Fresenius HemoCare GmbH 1, Else-Kröner-Strasse Bad Homburg (DE) | 05 | | |
| 2002 03 19 | 2002 07 15 | 2003 03 17 | |
| 778353 Prion-Gene CFE: 27.5.1 Institut Virion AG Weingartenstrasse 9 Rüschtikon (CH) | 05, 44 | | |
| 2002 04 09 | 2002 07 15 | 2003 03 17 | |
| 778358 be konnekt CFE: 26.4.2, 27.5.1 CELLULAR ITALIA S.P.A. 1/A, Via Lambrakis REGGIO EMILIA (IT) | 09, 38, 42 | | |
| 2002 03 20 | 2002 07 15 | 2003 03 17 | |
| 778361 WHITE TEST Unilever N.V. Weena 455 Rotterdam (NL) | 03, 21, 30 | | |
| 2002 02 27 | 2002 07 15 | 2003 03 17 | |
| 778362 CFE: 28.5.0 Otkrytoe Aktsionerhoe Obchtchestvo Samarsky Kombinat Spirtovoi i Likero-Vodotchnoi Promychnennosti „Rodnik“ 131, oulitsa L. Tolstogo Samara (RU) | 33, 43 | | |
| 2002 04 15 | 2002 07 15 | 2003 03 17 | |
| 778363 ELITE DECOR CFE: 27.3.1, 27.5.1, 29.1.3 Obchetchestvo s ogranitchennoi otvetstvennostyuu „TK-OMIS“ 9, Gontcharnaya nab. Moskva (RU) | 19, 20, 37, 42 | | |
| 2002 02 22 | 2002 07 15 | 2003 03 17 | |
| 778368 CANAS C.N.S CFE: 27.5.1 ERYIL TEKSTIL SANAYI VE TICARET LIMITED SIRKETI Cebeci Mah. Eski Edirne Asfalti, No. 726 SULTANÇIFTLIGI - ISTANBUL (TR) | 18, 25, 35 | | |
| 2002 02 21 | 2002 07 15 | 2003 03 17 | |
| 778369 TOM HAWKINS CFE: 3.4.11, 3.7.1, 5.1.1, 27.5.1, 29.1.1, 29.1.3, 29.1.8 STAR TEKSTIL INSAAT TURIZM OTOMOTIV GIDA SANAYI VE TICARET LIMITED SIRKETI Fatih Cad. Mustu Sk. No: 22 YENIBOSNA-ISTANBUL (TR) | 25 | | |
| 2002 03 20 | 2002 07 15 | 2003 03 17 | |
| 778371 FUTURELIGHT Steinigke Showtechnic GmbH Andreas-Bauer-Strasse 5 Waldbüttelbrunn (DE) | 09, 11, 35 | | |
| 2001 07 11 | 2002 07 15 | 2003 03 17 | |
| 778372 MEGGLE CFE: 5.3.6, 26.1.2, 27.5.1, 29.1.3, 29.1.4 Meggle GmbH Megglestrasse 6-12 Wasserburg (DE) | 01, 03, 05, 29, 30, 31, 32, 33 | | |
| 2001 12 27 | 2002 07 15 | 2003 03 17 | |
| 778376 SEAMASTER APNEA Omega SA (Omega AG) (Omega Ltd.) Jakob-Stämpfli-Strasse 96 Biel/Bienne (CH) | 14 | | |
| 2002 04 09 | 2002 07 15 | 2003 03 17 | |

| | | | |
|--|--|--|------------------------|
| 778377 renata batteries CFE: 26.2.1, 26.2.5, 27.5.1 RENATA AG (Renata S.A.) Itingen (CH) 2002 04 09 2002 07 15 2003 03 17 | 09 | 778422 CFE: 26.13.25 ITM ENTREPRISES (Société Anonyme) 24, rue Auguste-Chabrières PARIS (FR) 2002 03 11 2002 07 15 2003 03 24 | 33 |
| 778380 FRESHLOOK CARE Novartis AG Basel (CH) 2002 04 16 2002 07 15 2003 03 28 | 05 | 778423 CUVÉE DE JURANDE ITM ENTREPRISES (Société Anonyme) 24, rue Auguste-Chabrières PARIS (FR) 2002 03 13 2002 07 15 2003 03 24 | 33 |
| 778384 TP170 Siemens Aktiengesellschaft Wittelsbacherplatz 2 München (DE) 2002 03 27 2002 07 15 2003 03 28 | 09 | 778424 BLANC DE CORDEE ITM ENTREPRISES (Société Anonyme) 24, rue Auguste-Chabrières PARIS (FR) 2002 03 13 2002 07 15 2003 03 24 | 33 |
| 778385 trophy men BY TRIUMPH INTERNATIONAL CFE: 26.4.2, 27.5.1 TRIUMPH INTERNATIONAL AG Marsstraße 40 München (DE) 2002 03 15 2002 07 15 2003 03 28 | 10, 24, 25 | 778429 CFE: 2.7.2, 4.5.5 INDUSTRIA DE DISEÑO TEXTIL, S.A. (INDITEX, S.A.) Avenida de la Diputación, Edificio Inditex ARTEIXO (A CORUÑA) (ES) 2002 04 05 2002 07 15 2003 03 24 | 03, 18, 25 |
| 778386 SüdLeasing SüdLeasing GmbH Am Hauptbahnhof 2 Stuttgart (DE) 2002 03 30 2002 07 15 2003 03 27 | 36 | 778430 VERY IMPORTANT DRINK PERRIER VITTEL S.A. (Société Anonyme) VERGEZE (FR) 2002 03 12 2002 07 15 2003 03 31 | 32 |
| 778387 d danmark HEALTH INSURANCE CFE: 2.9.1, 27.5.1 Fortsættelsesygekassen „Danmark“, Gensidig Sygeforsikringsforening Palægade 7 Copenhagen K (DK) 2002 03 27 2002 07 15 2003 03 25 | 36 | 778431 fkt CFE: 27.5.1 MATFER & CIE - SOCIETE ANONYME DE DISTRIBUTION DE PRODUCTIONS FRANCAISES ET ETRANGERES EXPORT-IMPORT 9-11, rue du Tapis-Vert LES LILAS (FR) 2002 03 13 2002 07 15 2003 03 21 | 07, 08, 11, 21 |
| 778388 Vetto YIMTEKS YIMPAS TEKSTIL SANAYI VE TICARET ANONIM SIRKETI Fahrettin Kerim Gökay Caddesi, Poyraz Sokak, A-Blok No: 7/5 Hasanpasa-Kadiköy ISTANBUL (TR) 2002 03 08 2002 07 15 2003 03 25 | 25 | 778432 STRAIGHT TALK L'OREAL 14, rue Royale PARIS (FR) 2002 03 11 2002 07 15 2003 03 31 | 03 |
| 778392 VINUNIVERS Vinunivers SA Berneckerstrasse 26 Heerbrugg (CH) 2002 03 22 2002 07 15 2003 03 24 | 29, 33, 42 | 778440 ZERO ENERGY SYSTEM MBT Holding AG 110, Vulkanstrasse Zurich (CH) 2002 04 08 2002 07 15 2003 03 21 | 01, 19 |
| 778394 PARTY FM Dr. Martin ZIMPER 89/16, Mariahilferstraße WIEN (AT) 2002 03 18 2002 07 15 2003 03 24 | 38, 41, 42 | 778441 BERGAZYM Berg & Schmidt GmbH & Co. 81 An der Alster Hamburg (DE) 2002 02 21 2002 07 15 2003 03 21 | 01 |
| 778396 Klima-Design CFE: 27.5.1 REHAU AG + Co Rheniumhaus Rehau (DE) 2001 11 21 2002 07 15 2003 03 24 | 17, 19 | 778443 LOREDO Baum- und Rosenschulen Reinhard Noack Im Fenne 54 Gütersloh (DE) 2002 03 08 2002 07 15 2003 03 21 | 31 |
| 778400 rock sound CFE: 26.4.2, 27.5.1, 29.1.1 IXO PUBLISHING (société anonyme) 5/7, boulevard Raspail MONTREUIL (FR) 2002 02 11 2002 07 15 2003 03 24 | 16, 35, 41 | 778444 Z CFE: 26.1.1, 27.5.1 Consitex S.A. via Laveggio 16 Mendrisio (CH) 2002 04 09 2002 07 15 2003 03 21 | 03 |
| 778403 AKTIVIST CFE: 26.4.2, 27.5.1, 29.1.1, 29.1.6 Aktivist Network Oy Perttulantie 6 Helsinki (FI) 2001 09 05 2002 07 15 2003 03 28 | 09, 16, 25, 28, 30, 32, 35, 38, 41, 42 | 778445 CFE: 2.9.1, 3.5.17, 29.1.2, 29.1.3, 29.1.4 COMPAGNIE GERVAIS DANONE 126-130, rue Jules Guesde Levallois-Perret (FR) 2002 01 10 2002 07 15 2003 03 21 | 05, 29, 30, 32, 43, 44 |
| 778409 NOSTIA Lidl Stiftung & Co. KG Heiner-Fleischmann-Strasse 2 Neckarsulm (DE) 2002 03 25 2002 07 15 2003 03 24 | 29 | 778446 CFE: 14.7.18, 29.1.1, 29.1.8 MUNDIAL EUROPE Zac Paris Rive Gauche, 118-122, avenue de France Paris (FR) 2002 02 18 2002 07 15 2003 03 21 | 08 |
| 778410 LYPAREX FLEXIBRUSH ITM ENTREPRISES (Société Anonyme) 24, rue Auguste-Chabrières PARIS (FR) 2002 03 11 2002 07 15 2003 03 24 | 21 | 778450 CROtEX Heym Glasfaser GmbH 16, Eisfelder Strasse Crock (DE) 2002 03 14 2002 07 15 2003 03 21 | 17, 19, 21 |
| 778416 CHESTER Philip Morris Products S.A. Quai Jeanrenaud 3 Neuchâtel (CH) 2002 04 03 2002 07 15 2003 03 24 | 34 | 778455 IIR Institute for International Research (I.I.R.) GmbH 234, Linke Wienzeile Wien (AT) 2002 03 19 2002 07 15 2003 03 21 | 35, 41 |
| 778418 ERMENEGILDO ZEGNA Consitex S.A. via Laveggio 16 Mendrisio (CH) 2002 04 09 2002 07 15 2003 03 24 | 03 | 778458 Eurotin CFE: 1.1.1, 26.1.2, 27.5.1 BLUE ARROW INTERNATIONAL, s.r.o. Krizikova 56/159 Praha 8 (CZ) 2002 01 18 2002 07 15 2003 03 21 | 06, 16, 17 |

| | | |
|---|--|--|
| 778459 EUROTIN BLUE ARROW INTERNATIONAL, s.r.o. Krizikova 56/159 Praha 8 - Karlín (CZ) 2002 01 18 2002 07 15 2003 03 21 | 06, 16, 17 | |
| 778461 egeo CFE: 26.1.1, 26.11.1, 27.5.1, 29.1.2, 29.1.4 EGEO GmbH Nürnberger Str. 41 Pegnitz (DE) 2001 12 21 2002 07 15 2003 03 21 | 09 | |
| 778463 ZERO Bright-Dot CFE: 26.4.4, 27.5.1 Koninklijke Philips Electronics N.V. Groenewoudseweg 1 Eindhoven (NL) 2002 03 15 2002 07 15 2003 03 21 | 09 | |
| 778468 TIMWORLD Timcal SA (Timcal AG) (Timcal Ltd) Bodio TI (CH) 2002 03 06 2002 07 15 2003 03 21 | 01, 03, 04, 35 | |
| 778472 torino 2006 CFE: 14.1.13, 24.11.25, 26.1.1, 26.1.6, 27.5.1, 27.7.1 Comité International Olympique Château de Vidy Lausanne (CH) 2002 04 02 2002 07 15 2003 03 20 | 01, 02, 03, 04, 05, 06, 07, 08, 09, 10, 11, 12, 13, 14, 15, 16, 17, 18, 19, 20, 21, 22, 23, 24, 25, 26, 27, 28, 29, 30, 31, 32, 33, 34, 35, 36, 37, 38, 39, 40, 41, 42, 43, 44, 45 | |
| 778475 EUROCOOLER CFE: 1.1.1, 27.5.1 Kruk Michael Pod Labut'Kou 785/19 Praha 8 (CZ) 2002 01 18 2002 07 15 2003 03 21 | 07, 11, 35 | |
| 778482 CFE: 2.9.1, 2.9.25, 26.4.1 Roche Consumer Health Ltd. Wurmisweg Kaiseraugst (CH) 2002 03 05 2002 07 15 2003 03 21 | 05, 29, 33 | |
| 778486 CANALDIGITAL CFE: 25.1.15, 26.4.9, 27.5.1, 29.1.15 GROUPE CANAL + Société Anonyme f directoire et conseil de surveillance 85/89, quai André Citroën PARIS (FR) 2001 12 27 2002 07 15 2003 03 21 | 09, 16, 35, 38, 41, 42 | |
| 778488 W.i. WOMAN'S INCLINATION CFE: 27.5.1 TOMIL s.r.o. Gen. Svatone 149/IV Vysoké Myto (CZ) 2001 12 19 2002 07 15 2003 03 21 | 03, 05, 16, 35 | |
| 778489 CORAZON UTILCELL s.r.o. nám. V. Mrstíka 40 Ostrovacice (CZ) 2001 12 19 2002 07 15 2003 03 21 | 09, 10 | |
| 778490 Gaudi CFE: 26.1.1, 27.5.1 GAUDI-BARCELONA S.A. Roca I Batlle 21 BARCELONA (ES) 2001 11 30 2002 07 15 2003 03 31 | 02, 04, 06, 08, 09, 12, 16, 18, 19, 20, 21, 24, 25, 26, 27, 28, 29, 30, 31, 32, 33, 34, 35, 36, 37, 38, 39, 40, 41, 42 | |
| 778498 SignaStation Heidelberger Druckmaschinen AG 52-60, Kurfuersten-Anlage Heidelberg (DE) 2002 03 01 2002 07 15 2003 03 21 | 09 | |
| 778511 ALMA Consulting Group CFE: 26.11.135, 36, 38, 41, 42 26.15.1, 27.5.1, 29.1.1, 29.1.4, 29.1.6 ALMA INTERVENTION 114, rue Chaptal LEVALLOIS- -PERRET (FR) 2002 01 15 2002 07 15 2003 03 21 | | |
| 778513 FG POWERTRAIN Adam Opel AG Adam Opel Haus Rüsselsheim (DE) 2001 11 23 2002 07 15 2003 03 21 | 07, 09, 11, 12, 17, 35, 40, 42 | |
| 778514 CFE: 26.2.1, 26.11.2 Breitfeld & Schliekert GmbH Max-Planck-Strasse 30 Karben (DE) 2001 12 11 2002 07 15 2003 03 21 | 01, 07, 08, 09, 41, 42 | |
| 778520 Deutsche Post eBUSINESS CFE: 22.1.5, 26.4.2, 26.11.3, 27.5.1, 29.1.2, 29.1.8 Deutsche Post AG Heinrich-von-Stephan-Strasse 1 Bonn (DE) 2001 05 10 2002 07 15 2003 03 21 | 09, 16, 35, 36, 37, 38, 39, 40, 41, 42 | |
| 778524 MODULEN Société des Produits Nestlé S.A. Vevey (CH) 2002 04 11 2002 07 15 2003 03 21 | 05 | |
| 778526 AIRLINE Bürkert-Contromatic AG International Bösch 71 Hünenberg (CH) 2002 03 26 2002 07 15 2003 03 21 | 09 | |
| 778529 AKIRA Aki Habara Electric Corporation Pte Ltd 10 Toh Guan Road, #10-00 T T International Tradepark Singapore 608838 (SG) 2001 12 03 2002 07 15 2003 03 25 | 07, 09, 11, 12 | |
| 778531 BUSINESS SOLUTIONS FIAT GROUP CFE: 26.3.23, 26.4.1, 27.5.1, 29.1.1, 29.1.8 FIAT S.p.A. Via Nizza, 250 TORINO (IT) 2001 12 19 2002 07 15 2003 03 25 | 35, 36, 37, 38, 41, 42 | |
| 778536 EDISTON PIERRE FABRE SANTE 45, Place Abel Gance BOULOGNE (FR) 2002 03 05 2002 07 15 2003 03 25 | 05 | |
| 778538 SPEEDWAY HACIOGLU TEKSTIL SANAYI VE DIS TICARET LIMITED SIRKETI Laleli, Koska Cad. Sehnameci Sok. No: 16/1 EMINÖNÜ- -ISTANBUL (TR) 2002 03 11 2002 07 15 2003 03 25 | 24, 25, 35 | |
| 778544 COULEE VIVE ITM ENTREPRISES (Société Anonyme) 24, rue Auguste- -Chabrières PARIS (FR) 2002 03 12 2002 07 15 2003 03 25 | 33 | |
| 778545 LOUIS MONFAISSAN ITM ENTREPRISES (Société Anonyme) 24, rue Auguste- -Chabrières PARIS (FR) 2002 03 12 2002 07 15 2003 03 25 | 33 | |
| 778550 SAG VIRBAC S.A. Ière avenue 2065 m - LID CARROS (FR) 2002 03 11 2002 07 15 2003 03 25 | 05 | |
| 778552 Fairrepair ALD Auto Leasing D GmbH Nedderfeld 95 Hamburg (DE) 2001 10 25 2002 07 15 2003 03 24 | 35, 36 | |
| 778554 Valenzi CFE: 3.4.7, 25.1.15, 26.1.2, 27.5.1, 29.1.1, 29.1.2, 29.1.7 Valenzia Karl H. Vogt GmbH & Co. KG Industriestraße 5-7 Suderburg (DE) 2002 01 21 2002 07 15 2003 03 25 | 29, 30 | |
| 778560 Caterina LEMAN CFE: 27.5.1 Crown & Sovereign Allied Trust reg. Josef-Rheinberger-Str. 6 Vaduz (LI) 2001 09 24 2002 07 15 2003 03 28 | 18, 24, 25 | |

| | | |
|---|---------------------------------------|--|
| 778561 Wimili Natumi GmbH Im Auel 88 Eitorf (DE) 2001 08 06 2002 07 15 2003 03 27 | 29, 30, 32 | |
| 778571 GPV GPV GARNIER PONSONNET VUILLARD Société Anonyme ZI La Lombardière, BP 105 DAVEZIEUX (FR) 2002 02 06 2002 07 15 2003 03 27 | 16, 38, 40, 42 | |
| 778572 red rhino CFE: 3.2.7, 27.5.1 Red Rhino Energy Drink AG Streiningerstrasse 44 Vorchdorf (AT) 2002 03 20 2002 07 15 2003 03 27 | 32, 33 | |
| 778574 SHOE-BE-DO CFE: 25.7.7, 27.3.1, 27.5.1, 29.1.12 BOR MAR d.o.o. Tuskanac 57c Zagreb (HR) 2002 02 04 2002 07 15 2003 03 27 | 25 | |
| 778576 Pascorbin Pascoe Pharmazeutische Präparate GmbH Schiffenberger Weg 55 Gießen (DE) 2002 03 13 2002 07 15 2003 03 27 | 05, 29, 30 | |
| 778582 olé CFE: 27.5.1, 29.1.15 KOTON KOLLEKSIYON TEKSTIL SANAYI VE TICARET LIMITED SIRKETI Ayazma Yolu No: 31 Kat: 1-2-3-4 KAGITHANE/ISTANBUL (TR) 2002 01 30 2002 07 15 2003 03 27 | 18, 25, 35 | |
| 778583 MetCam Dipl.-Ing. (FH) Roland BEISSERT Nöttingerstrasse 3 Karlsbad (DE); Ing. grad. Kurt HAMMEL Birkenweg 3 Remchingen (DE) 2002 02 11 2002 07 15 2003 03 27 | 09, 35, 42 | |
| 778584 PICOT Sony Overseas SA Rütistrasse 12 Schlieren (CH) 2002 04 03 2002 07 15 2003 03 27 | 09 | |
| 778585 LILY VITTANI VATAN DERI VE TEKSTIL ÜRÜNLERI SANAYI TICARET LIMITED SIRKETI Mahmutbey Yolu Mezbaha Duragi Sogan Cad. Pelit Sk. No: 3 B. EVLER/ISTANBUL (TR) 2002 03 15 2002 07 15 2003 03 27 | 24, 25, 26 | |
| 778588 OSON VITRA PATENTE AG Klünenfeldstrasse 22 Muttenz (CH) 2002 03 27 2002 07 15 2003 03 27 | 20 | |
| 778589 VELSOL CLARIANT AG 61, Rothausstrasse, MUTTENZ (CH) 2002 04 02 2002 07 15 2003 03 27 | 01, 03 | |
| 778591 NEW GRANITE BY CERTEKNO LTD CFE: 26.4.2, 27.5.1 Certekno Ltd., Succursale di Lugano Via dei Solari 4 Lugano (CH) 2002 03 26 2002 07 15 2003 03 27 | 19, 40 | |
| 778594 HMBY CFE: 27.1.1 Cyber Pirates AG 19, Seligenstädter Grund Heusenstamm (DE) 2002 02 26 2002 07 15 2003 03 27 | 18, 25, 28 | |
| 778598 VINCADIR COVEX, S.A. C/ Acero, 25, Polígono Industrial Sur, Colmenar Viejo, MADRID (ES) 2002 03 14 2002 07 15 2003 03 27 | 05 | |
| 778599 ABADOL Gebro Pharma GmbH Fieberbrunn (AT) 2002 03 22 2002 07 15 2003 03 27 | 05 | |
| 778604 J.M. WESTON J.M. WESTON Rue Nicolas Appert - Zone Industrielle Nord LIMOGES (FR) 2002 02 28 2002 07 15 2003 03 27 | 18, 25 | |
| 778605 ABSOLU ROCHAS PARFUMS ROCHAS 33, rue François 1er PARIS (FR) 2002 03 06 2002 07 15 2003 03 27 | 03 | |
| 778607 m.traction Siemens Aktiengesellschaft Wittelsbacherplatz 2 München (DE) 2002 02 05 2002 07 15 2003 03 31 | 38 | |
| 778608 medobiotin CFE: 26.1.2, 27.5.1 Medopharm Arzneimittel GmbH & Co. KG Bertoldstraße 49 Freiburg (DE) 2002 03 13 2002 07 15 2003 03 27 | 03, 05 | |
| 778610 MAX STYLE CFE: 27.5.1 G.C.V. S.P.A. 1, Via Grecia ROSETO DEGLI ABRUZZI (TERAMO) (IT) 2002 03 18 2002 07 15 2003 04 18 | 25 | |
| 778614 UN DEUX TROIS 1 2 3 CFE: 27.5.1, 27.7.1 ETAM, société anonyme 57, rue Henri Barbusse CLICHY (FR) 2001 12 14 2002 07 15 2003 03 27 | 03, 09, 14, 18, 24, 25, 26, 38, 42 | |
| 778616 Coaching CFE: 26.1.1, 27.5.1, 29.1.1, 29.1.8 Dr. Kurt Durnwalder Salmgasse 23/17 Wien (AT) 2002 02 04 2002 07 15 2003 03 27 | 35, 41, 42 | |
| 778617 SALES FITNESS CHECK Dr. Kurt Durnwalder Salmgasse 23/17 Wien (AT) 2002 02 04 2002 07 15 2003 03 26 | 35, 41, 42 | |
| 778619 BULERIAS ANGEL CAMACHO, S.A. Avda. Del Pilar, 6, Morón de la Frontera / SEVILLA (ES) 2002 02 08 2002 07 15 2003 03 26 | 29, 31 | |
| 778621 REXOM OM Pharma S.A. 22, rue du Bois-du-Lan, Case postale 84, Meyrin 2 (CH) 2002 02 26 2002 07 15 2003 03 26 | 05 | |
| 778622 AMCOR Amcor Limited 679 Victoria Street ABBOTSFORD VIC 3067 (AU) 2001 11 13 2002 07 15 2003 03 26 | 06, 16, 17, 20, 39, 42 | |
| 778627 The Grodan Gallery CFE: 27.5.1 Rockwool International A/S Hovedgaden 584 Hedehusene (DK) 2002 03 25 2002 07 15 2003 03 26 | 01, 09, 44 | |
| 778628 tandem taxi tandem services CFE: 4.5.21, 26.3.23, 27.5.1, 29.1.1, 29.1.4 BOURIEZ Stéphane 1, rue de Laval SAINTS (FR) 2001 12 12 2002 07 15 2003 03 26 | 35, 39 | |
| 778629 GRAND MAXIMO CFE: 27.5.1 KAUFLAND Ceská REPUBLIKA v.o.s. Pod Visnovkou 25 Praha 4 (CZ) 2002 03 14 2002 07 15 2003 03 26 | 01, 03 | |
| 778630 H HERRY Hazir giyim - Tekstil Sanayi veTicaret Ltd.Sti. CFE: 26.4.2, 27.5.1 HERRY HAZIR GIYIM TEKSTIL SANAYI VE TICARET LIMITED SIRKETI Keresteciler Sitesi Karadal Sokak No: 25-26 Kat: 1-2-3 MERTER-ISTANBUL (TR) 2002 04 09 2002 07 15 2003 03 26 | 25 | |
| 778631 AURUM CFE: 25.1.15, 27.5.1 UAB „KRAITENE“ Fabrika g. 8 Marijampole (LT) 2002 03 14 2002 07 15 2003 03 26 | 30 | |
| 778633 MammoReport Plus Siemens Aktiengesellschaft Wittelsbacherplatz 2 München (DE) 2002 03 18 2002 07 15 2003 03 26 | 09, 10 | |

| | | | |
|---|--------------------|------------|--|
| 778638 TORAX | 07, 08 | | |
| Van Ommen B.V. Voorste Kerkweg 4 Beekbergen (NL) | | | |
| 2002 03 06 | 2002 07 15 | 2003 03 26 | |
| 778642 VEMUT | 24, 25, 26 | | |
| VATAN DERI VE TEKSTIL ÜRÜNLERI SANAYI TICARET LIMITED SIRKETI Mahmutbey Yolu Mezbaħa Duragi Sogan Cad. Pelit Sk. No: 3 B. EVLER/ISTANBUL (TR) | | | |
| 2002 03 15 | 2002 07 15 | 2003 03 26 | |
| 778644 3 CFE: 27.7.1 | 30 | | |
| Kraft Foods Schweiz Holding AG Bellerivestrasse 203 Zürich (CH) | | | |
| 2002 04 15 | 2002 07 15 | 2003 03 26 | |
| 778649 mediapool CFE: 26.1.1, 26.4.1, 26.4.10, 27.5.1, 29.1.4, 29.1.6 | 35, 38, 42 | | |
| Plakativ GmbH Fullservice von Großplakaten Hackerstr. 17 Oberschleißheim (DE) | | | |
| 2001 06 25 | 2002 07 15 | 2003 03 26 | |
| 778662 ARCTECH | 07, 40 | | |
| Steinemann Technology AG Schoretshuebstrasse 25 St. Gallen (CH) | | | |
| 2002 01 10 | 2002 07 15 | 2003 03 26 | |
| 778664 DIGITALIS | 09 | | |
| ITM ENTREPRISES (Société Anonyme) 24, rue Auguste-Chabrières PARIS (FR) | | | |
| 2002 03 11 | 2002 07 15 | 2003 03 26 | |
| 778669 CFE: 4.5.2 | 12 | | |
| Compagnie Générale des Etablissements MICHELIN - MICHELIN & CIE 12, Cours Sablon CLERMONT-FERRAND CEDEX 09 (FR) | | | |
| 2002 03 18 | 2002 07 15 | 2003 03 26 | |
| 778670 SKLOP CFE: 27.5.1 | 17, 25, 40 | | |
| SKLOP 76, avenue d'Espagne Bidos, BP 63 OLORON SAINTE MARIE CEDEX (FR) | | | |
| 2002 03 21 | 2002 07 15 | 2003 03 26 | |
| 778671 OSTEOPURE | 40 | | |
| OST-DEVELOPPEMENT 15-17, rue Georges Besse CLERMONT-FERRAND (FR) | | | |
| 2002 03 15 | 2002 07 15 | 2003 03 26 | |
| 778672 RenHsen CFE: 26.2.1, 26.2.5, 27.5.1 | 25 | | |
| MOUANGUE JEAN MIKAEL ANDERSON 38, Bd de la Marne NOGENT SUR MARNE (FR) | | | |
| 2002 03 15 | 2002 07 15 | 2003 03 26 | |
| 778673 VITAPEST | 05 | | |
| CEVA SANTE ANIMALE (S.A.) Z.I. de la Ballastière LIBOURNE (FR) | | | |
| 2002 03 15 | 2002 07 15 | 2003 03 26 | |
| 778676 SPORTFIVE | 35, 36, 41, 42 | | |
| GROUPE JEAN-CLAUDE DARMON 18C, Rue Jules Moulet MARSEILLE (FR) | | | |
| 2001 12 06 | 2002 07 15 | 2003 03 26 | |
| 778677 SYMPHONY | 10 | | |
| ELA MEDICAL 98-100, rue Maurice Arnoux MONTRouGE (FR) | | | |
| 2002 01 15 | 2002 07 15 | 2003 03 26 | |
| 778680 EUROball CFE: 1.1.1, 27.5.1 | 10, 20, 28 | | |
| SPORT TRADE, s.r.o. Videnská 68 Brno (CZ) | | | |
| 2001 09 20 | 2002 07 15 | 2003 03 26 | |
| 778682 Lesieur CFE: 19.7.1 | 29, 30 | | |
| LESIEUR 14 boulevard du Général Leclerc NEUILLY SUR SEINE (FR) | | | |
| 2001 12 10 | 2002 07 15 | 2003 03 26 | |
| 778686 BODNER & MANN | 11, 21, 24, 27 | | |
| CASTORAMA Z.I. Templemars TEMPLEMARS (FR) | | | |
| 2001 12 24 | 2002 07 15 | 2003 03 26 | |
| 778689 PAXOM | 05 | | |
| OM Pharma S.A. 22, rue du Bois-du-Lan, Case postale 84, Meyrin 2 (CH) | | | |
| 2002 02 26 | 2002 07 15 | 2003 03 26 | |
| 778695 JEKA CFE: 27.5.1 | 39, 43 | | |
| JEKA Sint-Paulusjeugdskampen vzw Ambiorixsquare 32, bus 28 Bruxelles (BE) | | | |
| 2002 04 11 | 2002 07 15 | 2003 03 26 | |
| 778696 SliceSy | 07 | | |
| ESGE Aktiengesellschaft Hauptstrasse Mettlen (CH) | | | |
| 2002 04 12 | 2002 07 15 | 2003 03 26 | |
| 778706 LIQUID POWER Wake CFE: 25.1.15, 27.5.1, 29.1.1, 29.1.3, 29.1.4 | 25 | | |
| STAR TEKSTIL INSAAT TURIZM OTOMOTIV GIDA SANAYI VE TICARET LIMITED SIRKETI Fatih Cad. Mustu Sk. No: 22 YENIBOSNA-ISTANBUL (TR) | | | |
| 2002 03 20 | 2002 07 15 | 2003 03 26 | |
| 778718 CORUM | 05, 21, 28, 31 | | |
| MONGE & C. S.A.S. Via Savigliano, 31 MONASTEROLO DI SAVIGLIANO /CN (IT) | | | |
| 2002 03 26 | 2002 07 15 | 2003 03 26 | |
| 778719 CHAPAL CFE: 27.5.1 | 03, 09, 18, 20, 25 | | |
| société anonyme des anciens ETS CXE CHAPAL Frères & Cie S.A. 11, rue Kleber MONTREUIL SOUS BOIS (FR) | | | |
| 2002 02 15 | 2002 07 15 | 2003 03 26 | |
| 778721 BIOTISAN | 03, 05 | | |
| Medopharm Arzneimittel GmbH & Co. KG Gartenstraße 24 Freiburg (DE) | | | |
| 2001 12 19 | 2002 07 15 | 2003 03 26 | |
| 778733 UNIROYAL RAIN FASHION | 14, 18, 25 | | |
| CFE: 10.3.1, 27.5.1 | | | |
| Continental Aktiengesellschaft Vahrenwalder Strasse 9 Hannover (DE) | | | |
| 2001 12 22 | 2002 07 15 | 2003 03 26 | |
| 778734 Schwarzkopf DREI WETTER taft HAIRSTYLE CFE: 2.3.1, 25.1.15, 26.11.3, 27.5.1, 29.1.1, 29.1.15 | 03, 21, 44 | | |
| Hans Schwarzkopf GmbH & Co. KG Hohenzollernring 127-129 Hamburg (DE) | | | |
| 2002 01 25 | 2002 07 15 | 2003 03 26 | |
| 778735 Schwarzkopf DREI WETTER taft XPRESS CFE: 2.3.1, 25.1.15, 26.4.8, 27.5.1, 29.1.1, 29.1.4, 29.1.15 | 03, 21, 44 | | |
| Hans Schwarzkopf GmbH & Co. KG Hohenzollernring 127-129 Hamburg (DE) | | | |
| 2002 01 25 | 2002 07 15 | 2003 03 26 | |
| 778736 Schwarzkopf DREI WETTER taft CFE: 2.3.1, 25.1.15, 26.11.3, 27.5.1, 29.1.15 | 03, 21, 44 | | |
| Hans Schwarzkopf GmbH & Co. KG Hohenzollernring 127-129 Hamburg (DE) | | | |
| 2002 01 25 | 2002 07 15 | 2003 03 26 | |
| 778752 C Bright CFE: 25.3.1, 26.1.1, 27.5.1, 29.1.4, 29.1.6 | 09 | | |
| Koninklijke Philips Electronics N.V. Groenewoudseweg 1 Eindhoven (NL) | | | |
| 2002 03 26 | 2002 07 15 | 2003 03 26 | |
| 778754 CITOR | 05 | | |
| TORREX PHARMA GmbH 76/12, Lange Gasse Wien (AT) | | | |
| 2002 03 25 | 2002 07 15 | 2003 03 26 | |

| | | | |
|---|----------------|---|----------------|
| 778759 J.D. Fielding Peek & Cloppenburg KG 2, Berliner Allee, Düsseldorf (DE) 2002 03 12 2002 07 15 2003 03 26 | 25 | 778822 BIPLEXAN BIOFARMA 22, rue Garnier NEUILLY-SUR-SEINE (FR) 2002 03 14 2002 07 15 2003 03 26 | 05 |
| 778760 ě express CFE: 26.3.18, 27.5.1, 29.1.1 Expresß Restaurant & Catering GmbH Zieglergasse 5/4 Wien (AT) 2002 02 28 2002 07 15 2003 03 26 | 35, 39, 43 | 778823 DIABIVAL BIOFARMA 22, rue Garnier NEUILLY-SUR-SEINE (FR) 2002 03 14 2002 07 15 2003 03 26 | 05 |
| 778764 EasyWin USG Deutschland GmbH Metallstraße 1 Viersen (DE) 2001 12 14 2002 07 15 2003 03 26 | 06, 19 | 778827 BRICO PASSION 01, 02, 03, 04, 05, 06, 07, 08, 09, 11, 12, 16, 17, 18, 19, 20, 21, 22, 23, 24, 25, 27, 28, 31, 37, 38, 39, 40, 42 S.C. GALEC Société Coopérative Anonyme f directoire et conseil de surveillance 52, rue Camille Desmoulins ISSY LES MOULINEAUX CEDEX (FR) 2001 10 23 2002 07 15 2003 03 26 | |
| 778768 Social Synergy Mäurer + Wirtz GmbH & Co. KG Zweifaller Strasse 120 Stolberg (DE) 2002 01 25 2002 07 15 2003 03 26 | 03, 14, 25 | 778828 ILUEST CFE: 26.11.3, 27.5.1 SALICRU, S.A. Avenue de la Serra, 100 Santa MŞ de Palautordera (Barcelona) (ES) 2002 03 27 2002 07 15 2003 03 26 | 09 |
| 778784 EASYLOAD ANTALIS INTERNATIONAL 60 rue de Monceau PARIS (FR) 2002 03 18 2002 07 15 2003 03 26 | 16 | 778831 CHRONORACER BREITLING SA Schlachthausstrasse 2, case postale 1132 Granges (CH) 2002 04 11 2002 07 15 2003 03 26 | 14 |
| 778792 RAIN FASHION CFE: 10.3.1, 27.5.1 Continental Aktiengesellschaft Vahrenwalder Strasse 9 Hannover (DE) 2001 12 22 2002 07 15 2003 03 26 | 14, 18, 25 | 778832 SPATIOGRAPHE BREITLING SA Schlachthausstrasse 2, case postale 1132 Granges (CH) 2002 04 11 2002 07 15 2003 03 26 | 14 |
| 778793 EXTRA II PREMIUM FOR MEN Wilkinson Sword GmbH 110, Schützenstrasse Solingen (DE) 2002 02 21 2002 07 15 2003 03 26 | 08 | 778833 WINDRIDER BREITLING SA Schlachthausstrasse 2, case postale 1132 Granges (CH) 2002 04 11 2002 07 15 2003 03 26 | 14 |
| 778796 RÖMER Britax Romer Kindersicherheit GmbH Postfach 3449 Ulm (DE) 2002 03 14 2002 07 15 2003 03 26 | 12 | 778835 Guardian Of TIME CFE: 27.5.1 Association Interprofessionnelle de la Haute Horlogerie 10, boulevard James-Fazy, Genève (CH) 2002 03 19 2002 07 15 2003 03 26 | 16, 35, 38, 41 |
| 778797 Dercome simplex Dr. August Wolff GmbH & Co. Arzneimittel Sudbrackstrasse 56 Bielefeld (DE) 2002 03 28 2002 07 15 2003 03 26 | 03, 05 | 778838 SUPEROCEAN BREITLING SA Schlachthausstrasse 2, case postale 1132 Granges (CH) 2002 04 11 2002 07 15 2003 03 26 | 14 |
| 778799 WESTLAND CFE: 26.4.1, 27.5.1 ERYIL TEKSTIL SANAYI VE TICARET LIMITED SIRKETI Cebeci Mah. Eski Edirne Asfalti, No. 726 SULTANÇIFTLIGI - ISTANBUL (TR) 2001 12 07 2002 07 15 2003 03 26 | 18, 25, 35 | 778839 VDB ORIENT-EXPRESS Talisman MSN SA Grand'Places 1 Fribourg (CH) 2002 04 09 2002 07 15 2003 03 26 | 14, 16, 18 |
| 778800 TRANSTEP Grünenthal GmbH Zieglerstrasse 6 Aachen (DE) 2002 04 05 2002 07 15 2003 03 26 | 05 | 778840 AEROMARINE BREITLING SA Schlachthausstrasse 2, case postale 1132 Granges (CH) 2002 04 11 2002 07 15 2003 03 26 | 14 |
| 778809 deltavista CFE: 26.3.4, 27.5.1 Deltavista International AG Goldbachstrasse 8 Küsnacht/ZH (CH) 2002 01 09 2002 07 15 2003 03 26 | 35, 36, 38, 42 | 778841 VDB 4 SAISONS Talisman MSN SA Grand'Places 1 Fribourg (CH) 2002 04 09 2002 07 15 2003 03 26 | 14, 16, 18 |
| 778812 FANNER Bytecom Fanner B.V. Rondven 3a + 3b Maarheze (NL) 2002 02 13 2002 07 15 2003 03 26 | 09, 11 | 778842 VDB SPIDER Talisman MSN SA Grand'Places 1 Fribourg (CH) 2002 04 09 2002 07 15 2003 03 26 | 14, 16, 18 |
| 778816 SuCrest Sucrest GmbH Neckarstrasse 9 Hochheim (DE) 2002 03 21 2002 07 15 2003 03 26 | 30 | 778845 OmniAccess ALCATEL 54, rue La Boétie, PARIS (FR) 2002 03 14 2002 07 15 2003 03 26 | 09 |
| 778817 ALYCEE Madame Gisèle ZEMMOUR (nationalité française) 13, rue Dupin PARIS (FR) 2002 03 18 2002 07 15 2003 03 26 | 03, 05 | 778846 HEADWIND BREITLING SA Schlachthausstrasse 2, case postale 1132 Granges (CH) 2002 04 11 2002 07 15 2003 03 26 | 14 |
| 778818 Living at home Living at Home Multi Media GmbH Mönkedamm 11 Hamburg (DE) 2002 03 26 2002 07 15 2003 03 26 | 41 | | |
| 778819 LIVING at HOME CFE: 26.4.1, 27.5.1 Living at Home Multi Media GmbH Mönkedamm 11 Hamburg (DE) 2002 03 26 2002 07 15 2003 03 26 | 16 | | |

| | | | |
|--|----------------|--|----------------|
| 778847 NUTRILIFT L'OREAL 14, rue Royale PARIS (FR) 2002 03 18 2002 07 15 2003 03 26 | 03 | 778888 AUTOCAR Haymarket Magazines Limited 174 Hammersmith Road London, W6 7JP (GB) 2002 04 15 2002 07 15 2003 03 25 | 09, 16 |
| 778848 CROSSWIND BREITLING SA Schlachthausstrasse 2, case postale 1132 Granges (CH) 2002 04 11 2002 07 15 2003 03 26 | 14 | 778892 Triumph INTERNATIONAL CareLine CFE: 24.9.2, 26.4.2, 27.1.1, 27.5.1 TRIUMPH INTERNATIONAL AG Marsstrasse 40 München (DE) 2002 03 22 2002 07 15 2003 03 25 | 24, 25 |
| 778850 CALLISTINO BREITLING SA Schlachthausstrasse 2, case postale 1132 Granges (CH) 2002 04 11 2002 07 15 2003 03 26 | 14 | 778893 Y&Rchetypes CFE: 24.17.25, 27.5.1 YOUNG & RUBICAM GROUP LTD Greater London House, Hampstead Road LONDON, NW1 7QP (GB) 2002 04 09 2002 07 15 2003 03 25 | 35 |
| 778851 LAMETOP Grünau Illertissen GmbH 1, Robert-Hansen-Strasse, Illertissen (DE) 2002 03 09 2002 07 15 2003 03 26 | 01, 29, 30 | 778895 CFE: 26.1.1, 26.2.5, 28.3.0 BAODING YIKANG MAKING MOSQUITO-REPELLENT INCENSE CO., LTD (BAODING YIKANG ZHIXIANG YOUXIAN GONGSI) Nanguan, Laishuixian Hebeisheng (CN) 2002 04 22 2002 07 15 2003 03 25 | 05 |
| 778857 CA'MONTINI ENOITALIA S.p.A. Loc. Colombara, 5 CALMASINO DI BARDOLINO - VERONA (IT) 2002 03 18 2002 07 15 2003 03 26 | 33 | 778897 Ciobar Dr. August Oetker Nahrungsmittel KG 14, Lutterstrasse Bielefeld (DE) 2002 02 04 2002 07 15 2003 03 25 | 29, 30 |
| 778858 Rising Colours... by Olcese CFE: 27.5.1 Olcese S.p.A. Via Santo Spirito, 14 MILANO (IT) 2002 03 18 2002 07 15 2003 03 26 | 23, 24 | 778900 kintec m-tec AG Medizin- und Umwelttechnik Marxweg 4 Altkirchen/Sauerlach (DE) 2001 11 14 2002 07 15 2003 03 25 | 09, 10, 16, 41 |
| 778859 V12 eXchange Zweibrüder Optoelectronics GmbH 8, Ohligser Schützenplatz Solingen (DE) 2002 02 20 2002 07 15 2003 03 26 | 09, 11 | 778901 GLOBIS Deutsche Bank Aktiengesellschaft Taunusanlage 12 Frankfurt/Main (DE) 2002 01 24 2002 07 15 2003 03 25 | 36, 38, 42 |
| 778860 DA-LightCom CFE: 25.1.25, 26.7.3, 27.5.1, 29.1.4, 29.1.8 SOARES Robert 3, Lotissement du Croas Hent, St Quay Perros PERROS GUIREC (FR) 2002 03 15 2002 07 15 2003 03 26 | 09, 37, 38, 42 | 778902 CLEAN LIFT L'OREAL 14, rue Royale PARIS (FR) 2002 03 11 2002 07 15 2003 03 25 | 03 |
| 778861 SCOR CFE: 24.17.5, 27.5.1 SCOR 1, Avenue du Général de Gaulle PUTEAUX (FR) 2002 03 12 2002 07 15 2003 03 26 | 35, 36 | 778903 AGE RESIST L'OREAL 14, rue Royale PARIS (FR) 2002 03 11 2002 07 15 2003 03 25 | 03 |
| 778864 Ondoyance CFE: 26.4.2, 26.11.1, 27.5.1, 29.1.6, 29.1.8 S.C. GALEC Société Coopérative Anonyme r directoire et conseil de surveillance 52, rue Camille Desmoulins ISSY LES MOULINEAUX CEDEX (FR) 2002 03 18 2002 07 15 2003 03 26 | 03, 05 | 778909 BRANDY MAHDI IOUALALEN 14, rue Antonin Raynaud LEVALLOIS PERRET (FR) 2002 04 17 2002 07 15 2003 03 25 | 03 |
| 778868 TWISPEED TWISTEchnology CFE: 26.7.1, 27.5.1 CATINGAL, S.L. Ctra. de Rubí, km. 32 TERRASSA (BARCELONA) (ES) 2001 12 21 2002 07 15 2003 03 25 | 07, 16 | 778911 IBP Integrated Brand Packaging CFE: 26.15.1, 27.5.1 M-real Corporation Revontulentie 6 Espoo (FI) 2002 04 12 2002 07 15 2003 03 25 | 07, 16, 42 |
| 778874 HUALIAN CFE: 26.1.2, 27.5.1, 28.3.0 HUNAN HUALIAN CHINA INDUSTRY CO., LTD (HUNAN HUALIAN CIYE YOUXIAN GONGSI) Jiashu, Liling Hunan (CN) 2002 04 22 2002 07 15 2003 03 25 | 21 | 778916 GOLD COAST CFE: 25.1.5, 26.4.2, 27.5.1 JAPAN TOBACCO INC. 2-2-1 Toranomom, Minato-ku Tokyo (JP) 2002 04 17 2002 07 15 2003 03 25 | 34 |
| 778878 MICHELIN Compagnie Générale des Etablissements MICHELIN - MICHELIN & CIE 12, Cours Sablon CLERMONT-FERRAND CEDEX 09 (FR) 2002 03 18 2002 07 15 2003 03 25 | 12 | 778920 Kalifa A LEGJOB A NAP ALATT! CFE: 7.1.4, 25.1.15, 27.5.1, 29.1.1, 29.1.4, 29.1.6 GILANTRADING Kft. Erkel utca 6 Páty (HU) 2002 03 11 2002 07 15 2003 03 25 | 29, 30 |
| 778880 KLEWE FINLIGHT S.p.A. 24, Via Marco Polo TORINO (IT) 2002 03 18 2002 07 15 2003 03 25 | 11 | 778921 SaCoS MAN B&W Aktiengesellschaft Augsburg (DE) 2002 03 14 2002 07 15 2003 03 25 | 07, 09 |
| 778885 URBAN BY KLER AZNAR, S.A. Avda. Vall de Uxo, 8 CASTELLÓN (ES) 2002 04 09 2002 07 15 2003 03 25 | 25 | 778929 RUVILLE CFE: 26.1.5, 26.1.6, 26.3.23, 27.5.1 Egon von Ruville GmbH Billbrookdeich 112 Hamburg (DE) 2001 07 12 2002 07 15 2003 03 25 | 06, 07, 12, 17 |

| | |
|--|--------------------|
| 778930 CFE: 24.17.2, 26.1.5, 26.1.6, 26.3.23 Egon von Ruville GmbH Billbrookdeich 112 Hamburg (DE) 2001 07 12 2002 07 15 2003 03 25 | 06, 07, 12, 17 |
| 778931 RUVILLE CFE: 26.1.5, 26.1.6, 26.3.23, 27.5.1 Egon von Ruville GmbH Billbrookdeich 112 Hamburg (DE) 2001 07 12 2002 07 15 2003 03 25 | 06, 07, 12, 17 |
| 778933 TWISUP TWISTECHOLOGY CFE: 26.7.1, 27.5.1 CATINGAL, S.L. Ctra. de Rubí, km. 32 TERRASSA (BARCELONA) (ES) 2001 12 21 2002 07 15 2003 03 25 | 07, 16 |
| 778935 KSK KURIM CFE: 26.7.5, 27.5.1, 29.1.1, 29.1.8 KULICKOVÉ SROUBY KURIM, a.s. Blanenská 257 Kurim (CZ) 2002 01 25 2002 07 15 2003 03 25 | 07, 35, 36 |
| 778941 D-ÉG CFE: 27.5.1, 29.1.4 D-ÉG DUNAFERR Épületgépészeti és Kereskedelmi Részvénytársaság Papirgyári út 12 Dunaujváros (HU) 2002 03 11 2002 07 15 2003 03 25 | 11, 16 |
| 778945 CFE: 2.9.10, 24.9.2, 25.1 Carl Martin GmbH 80-86, Neuenkamper Str. Solingen (DE) 2002 03 26 2002 07 15 2003 03 25 | 10 |
| 778953 terra-vita M CFE: 26.3.23, 26.11.1, 27.5.1 Mohácsi Farostlemezgyár Rt. Mohács, Budapesti országút (HU) 2002 03 11 2002 07 15 2003 03 25 | 01 |
| 778955 ORIGINAL BIG WORLD CFE: 26.4.2, 27.5.1, 29.1.6, 29.1.8 AKKARDESLER TEKSTIL SANAYI TICARET LIMITED SIRKETI Nisanca Mah. Nisanca Bostan Sk. Kevser Melek Ishani No: 28/30 EMINÖNÜ/ISTANBUL (TR) 2002 03 26 2002 07 15 2003 03 25 | 25 |
| 778963 RECAVISIO Compagnie Générale des Etablissements MICHELIN - MICHELIN & CIE 12, Cours Sablon CLERMONT-FERRAND CEDEX 09 (FR) 2002 03 06 2002 07 15 2003 03 25 | 09 |
| 778966 LADYCARE Ladycare Health Products Limited 24 Emery Road Brislington, Bristol, BS4 5PF (GB) 2002 04 05 2002 07 15 2003 03 25 | 10 |
| 778967 VERDERA Kemira Agro Oy Porkkalankatu 3 Helsinki (FI) 2002 04 17 2002 07 15 2003 03 25 | 01, 05 |
| 778968 CFE: 26.7.1, 26.11.3 R.B.M. ITALIA S.N.C. DI REYNAUD PAOLA & C. Via Nazionale 46/48 BALDICHIERI D'ASTI (AT) (IT) 2002 03 26 2002 07 15 2003 03 25 | 07 |
| 778972 PLAYSTICK L'OREAL 14, rue Royale PARIS (FR) 2002 03 11 2002 07 15 2003 03 25 | 03 |
| 778979 DEPNET Lundbeck A/S Ottiliavej 9 Valby - Copenhagen (DK) 2002 04 09 2002 07 15 2003 03 25 | 05 |
| 778982 Bohnacker Gruppe Element-System Rudolf Bohnacker GmbH Stettiner Strasse 1 Rottenacker (DE) 2001 09 25 2002 07 15 2003 03 25 | 06, 16, 20, 37 |
| 778989 Clostriporc Impfstoffwerk Dessau-Tornau GmbH Streetzer Weg 15a Rodleben (DE) 2001 11 19 2002 07 15 2003 03 25 | 05, 31 |
| 778992 FIABILIS ANTALIS INTERNATIONAL 60 rue de Monceau PARIS (FR) 2002 03 12 2002 07 15 2003 03 25 | 16 |
| 778994 CFE: 3.1.1, 26.5.1 Heidelberger Zement AG Berliner Strasse 6 Heidelberg (DE) 2001 11 12 2002 07 15 2003 03 25 | 01, 17, 19, 37, 42 |
| 779000 BLUE FOX Rapala VMC Oyj Tehtaantie 2 Vääksy (FI) 2002 04 05 2002 07 15 2003 03 25 | 28 |
| 779001 INGAMIN CFE: 28.5.0 PHARMENTERPRISES Ltd. komn. 119, korpus „O“, d. 86, Prospect Vernadskogo Moskva (RU) 2002 02 26 2002 07 15 2003 03 25 | 05 |
| 779003 RENTSCH Amcor Limited 679 Victoria Street ABBOTSFORD VIC 3067 (AU) 2002 04 04 2002 07 15 2003 03 25 | 16 |
| 779007 TP270 Siemens Aktiengesellschaft Wittelsbacherplatz 2 München (DE) 2002 03 27 2002 07 15 2003 03 25 | 09 |
| 779008 OP170 Siemens Aktiengesellschaft Wittelsbacherplatz 2 München (DE) 2002 03 27 2002 07 15 2003 03 25 | 09 |
| 779009 TP070 Siemens Aktiengesellschaft Wittelsbacherplatz 2 München (DE) 2002 03 27 2002 07 15 2003 03 25 | 09 |
| 779011 MSC CFE: 26.1.1, 26.1.4, 27.5.1, 29.1.1, 29.1.4, 29.1.6 MSC Microcomputers Systems Components Vertriebs GmbH Industriestraße 16 Stutensee (DE) 2002 03 08 2002 07 15 2003 03 25 | 09, 16, 42 |
| 779013 OP270 Siemens Aktiengesellschaft Wittelsbacherplatz 2 München (DE) 2002 03 27 2002 07 15 2003 03 25 | 09 |
| 779014 GENOTROPIN WIZZARD Pharmacia AB Stockholm (SE) 2002 03 22 2002 07 15 2003 03 25 | 10 |
| 779015 SECURA Koninklijke Philips Electronics N.V. Groenewoudseweg 1 Eindhoven (NL) 2002 03 21 2002 07 15 2003 03 25 | 11 |
| 779018 MAXIPAGE ANTALIS INTERNATIONAL 60 rue de Monceau PARIS (FR) 2002 03 12 2002 07 15 2003 03 25 | 16 |
| 779019 iMSS Italtel S.p.A. Via A. di Tocqueville, 13 Milano (IT) 2001 10 18 2002 07 15 2003 03 25 | 09, 37, 38, 42 |
| 779035 InfoGuard CFE: 27.5.1 INFOGUARD AG Zugerstrasse 42 Steinhausen (CH) 2002 04 04 2002 07 15 2003 03 25 | 09, 38, 41, 42, 45 |
| 779040 DELICANA Kern & Sammet AG 26, Seestrasse Wädenswil (CH) 2002 03 19 2002 07 15 2003 03 25 | 30 |

| | | | |
|---|--------------------|--|------------|
| 779041 MAINSTRIP | 07, 42 | | |
| MAIN Management Inspiration AG Sonnhaldenstrasse 51 Hergiswil NW (CH) | | | |
| 2002 04 12 | 2002 07 15 | | 2003 03 25 |
| 779044 HOLCIM WHITE | 19 | | |
| Holcim IP Ltd Zürcherstrasse 170 Jona (CH) | | | |
| 2002 04 23 | 2002 07 15 | | 2003 03 25 |
| 779048 Krauss-Maffei | 07, 09, 37, 41, 42 | | |
| Krauss-Maffei Kunststofftechnik GmbH 2, Krauss-Maffei Strasse München (DE) | | | |
| 2001 10 30 | 2002 07 15 | | 2003 03 25 |
| 779049 KM | 07, 09, 37, 41, 42 | | |
| Krauss-Maffei Kunststofftechnik GmbH 2, Krauss-Maffei Strasse München (DE) | | | |
| 2001 10 30 | 2002 07 15 | | 2003 03 26 |
| 779054 KUBES | 30 | | |
| Société des Produits Nestlé S.A. VEVEY (CH) | | | |
| 2002 04 29 | 2002 07 15 | | 2003 03 24 |
| 779058 VETROPOINT | 06, 12, 19, 21, 42 | | |
| Vetrotech Saint-Gobain (International) AG Stauffacherstrasse 128 Bern 22 (CH) | | | |
| 2002 04 11 | 2002 07 15 | | 2003 03 24 |
| 779067 WISE | 29, 30 | | |
| Bribrend B.V. Vlamingsstraat 49 Zoetermeer (NL) | | | |
| 2002 03 07 | 2002 07 15 | | 2003 03 24 |
| 779068 ASCORPEG | 05 | | |
| Velinor AG Kapellplatz 2 Luzern (CH) | | | |
| 2002 04 18 | 2002 07 15 | | 2003 03 24 |
| 779070 SHARING SOLUTIONS | 35, 36 | | |
| Schweizerische Rückversicherungs-Gesellschaft 50/60, Mythenquai, Postfach Zurich (CH) | | | |
| 2002 04 03 | 2002 07 15 | | 2003 03 24 |
| 779076 MIDNIGHT SPECIAL | 30, 32, 33 | | |
| S. Fassbind AG 35, Tramweg Oberarth (CH) | | | |
| 2002 04 23 | 2002 07 15 | | 2003 03 24 |
| 779077 ITI TE CFE: 27.5.1 | 10, 42 | | |
| Straumann Holding AG Hauptstrasse 26 Waldenburg (CH) | | | |
| 2002 04 23 | 2002 07 15 | | 2003 03 24 |
| 779081 ANNE FRANK | 09 | | |
| Anne Frank Stichting Westermarkt 10 Amsterdam (NL) | | | |
| 2002 02 12 | 2002 07 15 | | 2003 03 24 |
| 779083 IndyCycler | 01, 09 | | |
| Roche Diagnostics GmbH Bereich Recht/Marken Sandhofer Strasse 116 Mannheim (DE) | | | |
| 2002 03 28 | 2002 07 15 | | 2003 03 24 |
| 779096 Lertisan | 01 | | |
| Zschimmer & Schwarz GmbH & Co KG Chemische Fabriken Max-Schwarz-Strasse 3-5 Lahnstein (DE) | | | |
| 2002 03 18 | 2002 07 15 | | 2003 03 24 |
| 779105 SUPRALAN | 02 | | |
| DyStar Textilfarben GmbH & Co. Deutschland KG Eschenheimer Tor 2 Frankfurt (DE) | | | |
| 2002 03 25 | 2002 07 15 | | 2003 03 24 |
| 779108 BACARDI | 30, 32, 33 | | |
| Bacardi & Company Limited Aeulestrasse 772 Vaduz (LI) | | | |
| 2002 01 18 | 2002 07 15 | | 2003 03 24 |
| 779112 OXYWELL CFE: 27.5.1 | 05, 07, 30, 32, 42 | | |
| Jacqueline Stadermann Schulstraße 14 Riestedt (DE); Beate Stadermann Hintzbergstraße 2 Steinhöring (DE) | | | |
| 2001 12 13 | 2002 07 15 | | 2003 03 24 |
| 779114 DEER | 34 | | |
| Johannes NIEBOER Jonkheer Sixhof 21 Kortenhoeft (NL) | | | |
| 2002 03 20 | 2002 07 15 | | 2003 03 24 |
| 779121 PARM | 09, 41, 42 | | |
| parm ag / parm ltd Scheffelstrasse 3, Postfach St. Gallen (CH) | | | |
| 2002 02 28 | 2002 07 15 | | 2003 03 26 |
| 779122 DR. KARG | 29, 30 | | |
| Dr. Klaus Karg KG Volckamerstrasse 28 Schwabach (DE) | | | |
| 2002 02 11 | 2002 07 15 | | 2003 03 24 |
| 779123 aitecs CFE: 26.2.7, 26.4.1, 26.4.10, 27.5.1 | 10 | | |
| UAB „VILTECHMEDA“ Kavariju g. 125 Vilnius (LT) | | | |
| 2002 01 29 | 2002 07 15 | | 2003 03 24 |
| 779124 PROTIENT LIFT | 03, 05 | | |
| Janssen Pharmaceutica N.V. Turnhoutseweg 30 Beerse (BE) | | | |
| 2002 02 13 | 2002 07 15 | | 2003 03 24 |
| 779126 Galene CFE: 27.5.1 | 06, 07, 12 | | |
| LUCCHINI S.P.A. Via Oberdan N. 1/A BRESCIA (IT) | | | |
| 2001 07 05 | 2002 07 15 | | 2003 03 24 |
| 779132 work & family CFE: 24.17.25, 26.7.5, 27.5.1, 29.1.1, 29.1.4, 29.1.6 | 16, 35, 42 | | |
| Beruf & Familie gemeinnützige GmbH Lyonner Straße 15 Frankfurt (DE) | | | |
| 2002 02 13 | 2002 07 15 | | 2003 03 24 |
| 779134 PHARMAPACT | 16 | | |
| Carl Edelmann GmbH & Co. KG Paradiesstrasse 20 Heidenheim (DE) | | | |
| 2002 03 08 | 2002 07 15 | | 2003 03 24 |
| 779136 GLOSSXPRESS | 03 | | |
| Henkel-Ecolab GmbH & Co. OHG 38-42, Reisholzer Werftstrasse Düsseldorf (DE) | | | |
| 2002 03 01 | 2002 07 15 | | 2003 03 24 |
| 779138 HYDRAKINE | 01, 03 | | |
| Henkel KGaA Henkelstrasse 67 Düsseldorf (DE) | | | |
| 2002 03 09 | 2002 07 15 | | 2003 03 24 |
| 779141 FINA | 10 | | |
| Heraeus Med GmbH Heraeusstrasse 12-14 Hanau (DE) | | | |
| 2002 03 11 | 2002 07 15 | | 2003 03 24 |
| 779142 no more tears keine Tränen mehr CFE: 1.15.15, 27.5.1 | 03, 05 | | |
| Janssen Pharmaceutica N.V. Turnhoutseweg 30 Beerse (BE) | | | |
| 2002 03 06 | 2002 07 15 | | 2003 03 24 |
| 779144 SMARTSCAN | 10 | | |
| JANSSEN PHARMACEUTICA N.V. Turnhoutseweg 30 BEERSE (BE) | | | |
| 2002 04 25 | 2002 07 15 | | 2003 03 24 |
| 779145 PENANYST | 03, 05 | | |
| Janssen Pharmaceutica N.V. Turnhoutseweg 30 Beerse (BE) | | | |
| 2002 03 06 | 2002 07 15 | | 2003 03 24 |
| 779162 STAU CFE: 26.3.1, 27.5.1, 29.1.1, 29.1.8 | 18, 25 | | |
| P AND P SERVICE S.R.L. Via Riviera Del Brenta N. 152 FIESSO D'ARTICO (VENEZIA) (IT) | | | |
| 2002 03 18 | 2002 07 15 | | 2003 03 24 |
| 779169 TLT CFE: 1.5.1, 27.5.1, 29.1.4 | 09, 11, 37 | | |
| Turbo-Lufttechnik GmbH 7, Gleiwitzstrasse Zweibrücken (DE) | | | |
| 2001 11 10 | 2002 07 15 | | 2003 03 24 |
| 779172 Bertoni CFE: 25.1.15, 27.5.1 | 30, 32 | | |
| BERTONI, s.r.o. Jesenského 2 Dunajská Streda (SK) | | | |
| 2002 04 15 | 2002 07 15 | | 2003 03 24 |

| | | | |
|--|-------------------------------|---|-----------------------------------|
| 779180 THEBES N.V. Organon Kloosterstraat 6 Oss (NL) 2002 03 05 2002 07 15 2003 03 31 | 42 | 779231 POUFRE UNIVERSELLE LIBRE CHANEL Chanel SARL Burgstrasse 26 Glarus (CH) 2002 04 24 2002 07 15 2003 03 28 | 03 |
| 779184 3shape CFE: 26.3.1, 27.5.1, 27.7.1, 29.1.1, 29.1.8 3SHAPE ApS Bredgade 58, 2-3 COPENHAGEN K (DK) 2001 12 15 2002 07 15 2003 03 31 | 09, 42 | 779233 PRECIOSA CFE: 1.1.1, 26.1.2, 27.5.1 Preciosa, a.s. Opletalova 17 Jablonec nad Nisou (CZ) 2002 03 22 2002 07 15 2003 03 28 | 11, 14, 16, 21 |
| 779186 Novette PAUL HARTMANN AG Paul-Hartmann-Str. 12 Heidenheim/ Brenz (DE) 2002 02 19 2002 07 15 2003 03 24 | 03, 05, 10 | 779237 ICEHOTEL CFE: 4.5.3, 24.17.5, 26.3.1, 26.3.10 ICEHOTEL JUKKASJÄRVI AB Marknadsvägen 63 JUKKASJÄRVI (SE) 2002 02 15 2002 07 15 2003 03 31 | 41, 43, 44 |
| 779187 Fatih SANAYI VE TICARET CFE: 26.4.1, 27.5.1 FATIH PROFIL SAN. VE TIC.A.S. Adnan Menderes Bulvari Bakirh Mah. (Izmir Asfalti Üzeri) No: 303 Denizli (TR) 2002 01 22 2002 07 15 2003 03 24 | 06 | 779241 VIENNA ACOUSTICS Peter Gansterer 5a, Gildenweg Ebreichsdorf (AT) 2002 02 28 2002 07 15 2003 03 31 | 09 |
| 779192 SCHINDLER Schindler Aufzüge AG 13, Zugerstrasse Ebikon (CH) 2002 04 11 2002 07 15 2003 03 31 | 16 | 779242 PROFI NET CFE: 25.1.15, 26.4.9, 26.11.1, 27.5.1 Siemens Aktiengesellschaft Wittelsbacherplatz 2 München (DE) 2002 03 20 2002 07 15 2003 03 31 | 09, 16, 42 |
| 779205 SCHOTT ICR Schott Glas Hattenbergstrasse 10 Mainz (DE) 2002 04 12 2002 07 15 2003 03 31 | 11 | 779244 Sporttex Messe Frankfurt GmbH Ludwig-Erhard-Anlage 1 Frankfurt/Main (DE) 2002 03 11 2002 07 15 2003 03 31 | 35, 41 |
| 779213 CALIBAN CFE: 26.3.5, 27.3.1 CAMICERIA GIEMME S.r.l. Via Enrico Mattei 1 Pontevecchio (BS) (IT) 2002 03 28 2002 07 15 2003 03 24 | 25 | 779253 Aniclox aniMedica GmbH 9, Im Südfeld Senden-Bösensell (DE) 2002 03 19 2002 07 15 2003 03 24 | 05 |
| 779215 INTUITO CFE: 26.4.9, 27.5.1 CASTORAMA Z.I. Templemars TEMPLEMARS (FR) 2001 12 21 2002 07 15 2003 03 31 | 20 | 779256 Paul Benz M. Ghiath Tatari Feldbergstraße 15 Rüsselsheim (DE) 2002 04 03 2002 07 15 2003 03 31 | 03 |
| 779218 FASSBIND CONFISEUR S. Fassbind AG 35, Tramweg Oberarth (CH) 2002 04 23 2002 07 15 2003 03 31 | 32, 33 | 779258 EL EMPERADOR Les Grands Chais de France S.A. 1, rue de la Division Leclerc Petersbach (FR) 2002 04 03 2002 07 15 2003 03 28 | 33 |
| 779221 guitar CFE: 22.1.15, 26.1.1, 26.1.4, 27.5.1 ATAKAN GIYIM SANAYI VE TICARET LIMITED SİRKETİ Kemal Pasa Caddesi, Bulvar Han No: 37/1 AKSARAY- -İSTANBUL (TR) 2002 02 27 2002 07 15 2003 03 31 | 25 | 779263 wiener borse.at CFE: 26.11.1, 27.5.1, 29.1.1, 29.1.8 WIENER BÖRSE AG 8, Wallnerstrasse WIEN (AT) 2001 12 21 2002 07 15 2003 03 31 | 09, 16, 35, 36, 37, 38, 41, 42 |
| 779222 COMPACTROLL Lafarge Roof System Components GmbH & Co. KG Frankfurter Landstrasse 2-4 Oberursel (DE) 2002 04 25 2002 07 15 2003 03 24 | 06, 19 | 779272 ORBIT DROPS WM. WRIGLEY JR. CO. Wrigley Building, 410, N. Michigan Avenue CHICAGO, ILL 60611 (US) 2002 02 26 2002 07 15 2003 03 31 | 03, 05, 30 |
| 779224 bikers point.ch CFE: 18.1.5, 26.1.1, 27.5.1 „Zürich“ Versicherungs-Gesellschaft, („Zürich“ Compagnie d'Assurances), („Zurigo“ Compagnia di Assicurazioni), („Zürich“ Insurance Company), („Zürich“ Companhia de Seguros) Mythenquai 2 Zürich (CH) 2002 04 18 2002 07 15 2003 03 31 | 16, 35, 36, 38, 41, 42, 43 | 779273 ODOROX AGA AKTIEBOLAG Lidingö (SE) 2002 03 27 2002 07 15 2003 03 24 | 01, 09 |
| 779225 KLEver CFE: 27.5.1 Alfred Klett KG 11-15, Dreherstrasse Remscheid (DE) 2002 03 21 2002 07 15 2003 03 24 | 07 | 779274 GOLDEN WEDGES McCain Europa B.V. Oranjeplaatweg 4a Lewedorp (NL) 2002 03 18 2002 07 15 2003 03 31 | 29, 30 |
| 779227 Idas CFE: 5.3.11, 5.3.17, 27.5.1, 29.1.3 IDAS İSTANBUL DÖSEME SANAYİ ANONİM SİRKETİ Londra Asfaltı Mevlevihane Sokak No. 4 Topkapı İstanbul (TR) 2002 01 16 2002 07 15 2003 03 31 | 06, 20 | 779275 lite Profumu piu a lungo CFE: 26.4.2, 27.5.1, 29.1.4 PEJO TRADING trgovina, proizvodnja in storitve d.o.o. Hrpelje, Industrijska ulica 3 Kozina (SI) 2002 04 19 2002 07 15 2003 03 31 | 03 |
| 779228 SAMURAI JACK CFE: 2.9.4, 26.4.2, 27.5.1 Turner Entertainment Networks International Limited CNN House, 19-22 Rathbone Place London W1P 1DF (GB) 2001 12 20 2002 07 15 2003 03 31 | 09, 16, 25, 28, 35, 38, 41 | 779277 LADEA LEK farmacevtska družba d.d. Verovskova 57 Ljubljana (SI) 2002 04 19 2002 07 15 2003 03 24 | 05 |
| | | 779282 LECTRUM Novartis AG Basel (CH) 2002 04 23 2002 07 15 2003 03 24 | 05 |

| | | | |
|--|--|------------|--|
| 779283 MES | 09, 42 | | |
| Weber AG Sedelstrasse 2 Emmenbrücke (CH) | | | |
| 2002 04 24 | 2002 07 15 | 2003 03 28 | |
| 779291 OPTILOGIE | 03, 05 | | |
| PIERRE FABRE Dermo-Cosmetique 45, Place Abel Gance, BOULOGNE (FR) | | | |
| 2002 03 12 | 2002 07 15 | 2003 03 31 | |
| 779292 aquasolo | 11, 17, 21, 31 | | |
| AMSELLEM Maurice 58 rue de la Balme LYON (FR) | | | |
| 2002 03 13 | 2002 07 15 | 2003 03 31 | |
| 779295 VOXOV | 05 | | |
| ALTANA Pharma AG Byk-Gulden-Str. 2 Konstanz (DE) | | | |
| 2002 04 03 | 2002 07 15 | 2003 03 24 | |
| 779297 AZEFRA | 05 | | |
| ALTANA Pharma AG Byk-Gulden-Str. 2 Konstanz (DE) | | | |
| 2002 04 03 | 2002 07 15 | 2003 03 24 | |
| 779298 ALVESCO | 05 | | |
| ALTANA Pharma AG Byk-Gulden-Str. 2 Konstanz (DE) | | | |
| 2002 04 03 | 2002 07 15 | 2003 03 31 | |
| 779304 SATIA | 09 | | |
| SCHNEIDER ELECTRIC INDUSTRIES SAS 89, boulevard Franklin Roosevelt RUEIL-MALMAISON (FR) | | | |
| 2002 03 05 | 2002 07 15 | 2003 03 31 | |
| 779306 K CFE: 26.4.7, 27.1.1, 29.1.6 | 09, 42 | | |
| XIT Solutions SA 8, avenue Jules-Crosnier Genève (CH) | | | |
| 2002 04 05 | 2002 07 15 | 2003 03 31 | |
| 779310 VOIX SI VOIX LA | 41 | | |
| CHAUSSEON Nathalie, Marcelle, Josette, Marie 90 bis rue de Varenne PARIS (FR) | | | |
| 2001 12 17 | 2002 07 15 | 2003 03 24 | |
| 779311 INNER BEAUTY Lisa Löhner | 03, 05, 09, 16, 25, 29, 30, 32, 42, 43, 44 | | |
| CFE: 2.3.8, 27.5.1, 29.1.2, 29.1.4 | | | |
| Lisa Löhner Fashion Cosmetics Vertriebsges.m.b.H. 22 A, Gmeinstrasse GRAZ (AT) | | | |
| 2002 02 18 | 2002 07 15 | 2003 03 13 | |
| 779319 DOUBLE ACT | 03 | | |
| COTY B.V. Oudeweg 147 Haarlem (NL) | | | |
| 2002 02 28 | 2002 07 15 | 2003 03 24 | |
| 779320 SHERLOG CFE: 25.1.15, 27.5.1 | 09, 12, 16 | | |
| SECAR BOHEMIA, a.s. Kamenice 550 (CZ) | | | |
| 2002 02 14 | 2002 07 15 | 2003 03 31 | |
| 779322 VIGNETO BOSCARREL | 33 | | |
| GERARDO CESARI SpA 35 - Via Luigi Ciocca QUINZANO D'OGGIO (Brescia) (IT) | | | |
| 2002 03 14 | 2002 07 15 | 2003 03 31 | |
| 779324 ON-LINE | 32 | | |
| RAMON BRUNET ROTELLA Paseo Manuel Girona, 69 BARCELONA (ES) | | | |
| 2001 12 14 | 2002 07 15 | 2003 03 28 | |
| 779327 MONTBRILLANT | 14 | | |
| BREITLING SA Schlachthausstrasse 2, case postale 1132 Granges (CH) | | | |
| 2002 04 25 | 2002 07 15 | 2003 03 24 | |
| 779328 Kronoplan | 19 | | |
| Kronospan Marken GmbH Leopoldstaler Straße 195 Steinheim-Sandebeck (DE) | | | |
| 2002 03 18 | 2002 07 15 | 2003 03 28 | |
| 779330 Saint Dream CFE: 24.15.1, 25.1.25, 27.5.1 | 25 | | |
| SAINT DREAM GARMENTS CO., LTD (SHENRENMENG FUSHI YOUXIAN GONGSI) Wuyan Industrial Area, Wenzhou Zhejiang Province (CN) | | | |
| 2002 05 01 | 2002 07 15 | 2003 03 24 | |
| 779331 MARKTKAUF | 01, 02, 03, 04, 05, 06, 08, 09, 11, 13, 14, 16, 17, 18, 19, 20, 21, 22, 23, 24, 25, 26, 27, 28, 29, 30, 31, 32, 33, 34, 36, 37, 39 | | |
| CFE: 25.7.20, 27.5.1, 29.1.3 | | | |
| Marktkauf Handelsgesellschaft mbH & Co. OHG 11, Fuggerstraße Bielefeld (DE) | | | |
| 2001 12 14 | 2002 07 15 | 2003 03 12 | |
| 779332 SCIENTECMATRIX | 37, 40, 42 | | |
| SEGHERS BETTER TECHNOLOGY GROUP, naamloze vennootschap 't Hoofd 1 Willebroek (BE) | | | |
| 2002 02 15 | 2002 07 15 | 2003 03 31 | |
| 779333 FIX CFE: 25.1.15, 26.4.2, 27.5.1 | 09, 12 | | |
| ADL S.A. 37, rue Ampère Lagny Sur Marne (FR) | | | |
| 2002 01 03 | 2002 07 15 | 2003 03 28 | |
| 779337 CHUNGLI CFE: 27.5.1 | 28 | | |
| QIANGLI SPORTING GOODS CO., LTD. (FUJIANSHENG QIANGLI TIYU YONGPIN YOUXIANGONGSI) Shangpu, Shishishi Fujian (CN) | | | |
| 2002 05 01 | 2002 07 15 | 2003 03 24 | |
| 779338 Battlefield 1942 | 09 | | |
| Digital Illusions CE AB Östra Larmgatan 16 Göteborg (SE) | | | |
| 2002 02 18 | 2002 07 15 | 2003 03 31 | |
| 779341 ESTRADOT | 05 | | |
| Novartis AG Patent- & Markenabteilung Basel (CH) | | | |
| 2002 04 24 | 2002 07 15 | 2003 03 24 | |
| 779357 MOL TEMPO | 04 | | |
| Magyar Olaj- és Gázipari Részvénytársaság Október Huszonharmadika u. 18 Budapest (HU) | | | |
| 2002 03 28 | 2002 07 15 | 2003 03 31 | |
| 779359 SM | 09, 13, 40 | | |
| RUAG Munition Allmendstrasse 74 Thun (CH) | | | |
| 2002 03 25 | 2002 07 15 | 2003 03 25 | |
| 779360 SM CFE: 24.15.3, 26.4.2, 27.5.1 | 09, 13, 40 | | |
| RUAG Munition Allmendstrasse 74 Thun (CH) | | | |
| 2002 03 25 | 2002 07 15 | 2003 03 25 | |
| 779361 D-Brake | 07 | | |
| Demag Cranes & Components GmbH Ruhrstraße 28 Wetter (DE) | | | |
| 2002 03 18 | 2002 07 29 | 2003 04 16 | |
| 779362 CNSFORUM | 05 | | |
| Lundbeck A/S Ottilievej 9 Valby - Copenhagen (DK) | | | |
| 2002 04 09 | 2002 07 29 | 2003 04 16 | |
| 779371 felice LINEA CFE: 27.5.1 | 25, 42 | | |
| Felix Dornbierer Bachtelstrasse 68 Wernetshausen (CH) | | | |
| 2002 04 04 | 2002 07 29 | 2003 04 16 | |
| 779378 PHEROBANK | 05, 42 | | |
| Plant Research International B.V. Droevendaalsesteeg 1 Wageningen (NL) | | | |
| 2002 03 15 | 2002 07 29 | 2003 04 16 | |
| 779379 wiener borse.at CFE: 26.4.1, 26.11.1, 27.5.1, 29.1.1, 29.1.8 | 09, 16, 35, 36, 37, 38, 41, 42 | | |
| WIENER BÖRSE AG 8, Wallnerstrasse WIEN (AT) | | | |
| 2001 12 21 | 2002 07 29 | 2003 04 16 | |

| | | | |
|---|--|------------|--|
| 779380 MODCHIP | 09 | | |
| FELBER Paul Dipl.-Ing. Hohe Wandstrasse 18 Maria Enzersdorf (AT) | | | |
| 2002 03 21 | 2002 07 29 | 2003 04 16 | |
| 779381 RED DOG CFE: 3.1.8, 3.1.16, 27.5.1, 29.1.1, 29.1.6 | 34 | | |
| CZ TABÁK, a.s. Bratranco Veverkovych 396 Pardubice (CZ) | | | |
| 2002 01 08 | 2002 07 29 | 2003 04 16 | |
| 779386 XIU SHUI CFE: 28.3.0 | 35, 36 | | |
| BEIJINGSHI CHAOYANGQU JIANHUA MAOYIGONGSI Yidong, 9 Haolou, Guanghuali, Chaoyangqu Beijing (CN) | | | |
| 2002 05 01 | 2002 07 29 | 2003 04 16 | |
| 779390 LANCETTI CFE: 27.1.1, 27.5.1 | 18, 25 | | |
| LANCETTI CREAZIONI S.r.l. Piazza di Spagna, 93 ROMA (IT) | | | |
| 2002 02 26 | 2002 07 29 | 2003 04 16 | |
| 779394 Alpella CFE: 19.1.1, 26.4.1, 27.5.1, 29.1.2, 29.1.4 | 01, 02, 03, 04, 05, 06, 07, 08, 09, 10, 11, 12, 13, 14, 15, 16, 17, 18, 19, 20, 21, 22, 23, 24, 25, 26, 27, 28, 29, 30, 31, 32, 34, 35, 36, 37, 38, 39, 40, 41, 42 | | |
| ÜLKER GIDA SANAYI VE TICARET ANONIM SIRKETI Davutpasa Caddesi No. 20 Topkapi - ISTANBUL (TR) | | | |
| 2001 12 17 | 2002 07 29 | 2003 04 16 | |
| 779398 CFE: 19.7.1 | 32, 33 | | |
| SANTA NÁPOJE, Krnov, a.s. Za drahou 1 Krnov (CZ) | | | |
| 2002 01 25 | 2002 07 29 | 2003 04 16 | |
| 779400 V.I.D. | 32 | | |
| PERRIER VITTEL S.A. (Société Anonyme) VERGEZE (FR) | | | |
| 2002 03 12 | 2002 07 29 | 2003 04 16 | |
| 779405 Creyf's CFE: 3.7.16, 27.5.1, 29.1.2, 29.1.3 | 35, 41, 42 | | |
| SOLVUS, naamloze vennootschap Frankrijklei 101 Antwerpen (BE) | | | |
| 2002 02 26 | 2002 07 29 | 2003 04 16 | |
| 779413 Fantasy CFE: 27.5.1 | 02 | | |
| J.W. OSTENDORF GmbH & Co. KG Am Rottkamp 2 Coesfeld (DE) | | | |
| 2002 04 12 | 2002 07 29 | 2003 04 16 | |
| 779414 RHEODYNAMIC CONCRETE CFE: 26.15.1, 27.5.1 | 01, 19 | | |
| MBT Holding AG 110, Vulkanstrasse Zurich (CH) | | | |
| 2002 04 24 | 2002 07 29 | 2003 04 17 | |
| 779415 MAKE IT RHEODYNAMIC ! CFE: 24.17.1, 26.15.1, 27.5.1 | 01, 19 | | |
| MBT Holding AG 110, Vulkanstrasse Zurich (CH) | | | |
| 2002 04 24 | 2002 07 29 | 2003 04 17 | |
| 779416 STATEMENT | 16 | | |
| ING Vastgoed Ontwikkeling B.V. Schenkade 65 's-Gravenhage (NL) | | | |
| 2002 04 10 | 2002 07 29 | 2003 04 17 | |
| 779424 CAPTYS | 09, 42 | | |
| T-space B.V. Prins Hendrikkade 176/15 Amsterdam (NL) | | | |
| 2002 03 14 | 2002 07 29 | 2003 04 17 | |
| 779429 CFE: 24.15.1, 26.5.4, 26.15.13 | 01, 02, 05, 30 | | |
| Emsland-Stärke GmbH Emslandstrasse 58 Emlichheim (DE) | | | |
| 2001 09 13 | 2002 07 29 | 2003 04 17 | |
| 779430 INPERIO | 09, 37, 40, 42 | | |
| E.E.P.D. Electronic Equipment Produktion & Distribution GmbH Gewerbering 3 Weichs (DE) | | | |
| 2001 11 19 | 2002 07 29 | 2003 04 17 | |
| 779432 LANCER ASX | 12 | | |
| Mitsubishi Jidosha Kogyo Kabushiki Kaisha 33-8, Shiba 5-chome, Minato-ku Tokyo, 108-8410 (JP) | | | |
| 2002 04 17 | 2002 07 29 | 2003 04 17 | |
| 779434 BIG BANGER CFE: 24.17.2, 26.3.23, 27.5.1 | 07, 18, 25, 28 | | |
| LUXILON INDUSTRIES, naamloze vennootschap Vosveld 11 Wijnegem (BE) | | | |
| 2002 02 28 | 2002 07 29 | 2003 04 17 | |
| 779441 CFE: 2.9.14 | 09, 16, 18, 25, 28, 35, 36, 37, 38, 39, 41, 42 | | |
| Orange Personal Communications Services Limited St. James Court, Great Park Road, Almondsbury Park, Bradley Stoke, Bristol (GB) | | | |
| 2001 12 20 | 2002 07 29 | 2003 04 18 | |
| 779444 CFE: 19.7.1, 19.7.25, 29.1.12 | 29, 30, 32 | | |
| Eckes-Granini GmbH & Co. KG Ludwig-Eckes-Allee 6 Nieder-Olm (DE) | | | |
| 2002 04 16 | 2002 07 29 | 2003 04 18 | |
| 779453 UNIVISC | 05 | | |
| Novartis AG Basel (CH) | | | |
| 2002 04 25 | 2002 07 29 | 2003 04 18 | |
| 779455 SOLAGE | 05 | | |
| Galderma S.A. Cham (CH) | | | |
| 2002 04 26 | 2002 07 29 | 2003 04 18 | |
| 779461 e emer CFE: 27.5.1 | 06 | | |
| EMER S.r.l. 104/A Via Roma COLLEBEATO - Brescia (IT) | | | |
| 2001 11 09 | 2002 07 29 | 2003 04 18 | |
| 779463 PALIFT | 07 | | |
| Palfinger AG 24-28, F.W. Scherer-Straße BERGHEIM/SALZBURG (AT) | | | |
| 2002 04 10 | 2002 07 29 | 2003 04 18 | |
| 779465 MULTI3 | 16 | | |
| Caposa Investments, S.A. 37, Avenida Castell de Barberí BARBERA DEL VALLES (ES) | | | |
| 2002 04 17 | 2002 07 29 | 2003 04 18 | |
| 779470 CFE: 4.5.5, 5.7.13, 19.3.3 | 16, 22 | | |
| SE.DO. snc di Seeber Jürgen & Co. 3/C, via Duca Teodone Brunico (BZ) (IT) | | | |
| 2001 11 27 | 2002 07 29 | 2003 04 18 | |
| 779472 PF Paolo Framinco CFE: 25.1.15, 26.4.4, 27.5.1 | 25 | | |
| ATACAN DERI TICARET VE SANAYI A.S. Organize Deri Sanayi Bölgesi 9 Yol Ç3-4 Tuzla ISTANBUL (TR) | | | |
| 2001 12 17 | 2002 07 29 | 2003 04 18 | |
| 779473 CFE: 2.9.1, 5.3.6, 21.1.1, 26.1.1, 26.1.4, 29.1.1, 29.1.6 | 08, 11, 16, 21 | | |
| MUNDIAL EUROPE Zac Paris Rive Gauche, 118-122, avenue de France Paris (FR) | | | |
| 2002 01 25 | 2002 07 29 | 2003 04 18 | |
| 779474 AMPER CFE: 27.1.1, 27.5.1 | 35, 38, 42 | | |
| AMPER, S.A. Torrelaguna, 75 MADRID (ES) | | | |
| 2002 02 06 | 2002 07 29 | 2003 04 18 | |
| 779475 FLUXITE | 01, 19 | | |
| TALC DE LUZENAC Société Anonyme LUZENAC (FR) | | | |
| 2002 03 08 | 2002 07 29 | 2003 04 18 | |
| 779478 Pratik FlexHability CFE: 24.17.5, 27.5.1 | 25 | | |
| RIBEIRO, FARIA & CA., S.A. Lugar Dos Pedregais, Regilde, Felgueiras CALDAS DE VIZELA (PT) | | | |
| 2002 04 19 | 2002 07 29 | 2003 04 18 | |

| | | |
|--|--|--|
| 779483 fresq CFE: 26.1.18, 27.5.1 CTR Operations B.V. Jogchem van der Houtweg 2 Gebouw C De Lier (NL) 2002 03 14 2002 07 29 2003 04 18 | 31, 35, 44 | |
| 779484 BLUEVISION Koninklijke Philips Electronics N.V. Groenewoudseweg 1 Eindhoven (NL) 2002 03 28 2002 07 29 2003 04 18 | 11 | |
| 779485 HEPLEN Fresenius Kabi AG 2-6, Friedrichstrasse Frankfurt am Main (DE) 2002 02 20 2002 07 29 2003 04 18 | 05 | |
| 779486 TRABECAN BIOGAL-TEVA Pharma Rt. Róbert Károly krt. 66 Budapest (HU) 2002 03 07 2002 07 29 2003 04 18 | 05 | |
| 779487 MASSIVIT BIOGAL-TEVA Pharma Rt. Róbert Károly krt. 66 Budapest (HU) 2002 03 07 2002 07 29 2003 04 18 | 05 | |
| 779488 MICRO+ Koninklijke Philips Electronics N.V. Groenewoudseweg 1 Eindhoven (NL) 2002 03 28 2002 07 29 2003 04 18 | 08 | |
| 779496 VAXINCORP AVENTIS PASTEUR 2, avenue Pont Pasteur LYON (FR) 2002 03 22 2002 07 29 2003 04 18 | 09 | |
| 779498 VODAMAIL Vodafone Group plc The Courtyarde, 2-4 London Road Newbury, Berkshire RG14 1JX (GB) 2001 10 30 2002 07 29 2003 04 18 | 09, 16, 35, 36, 38, 42 | |
| 779499 CFE: 2.5.8, 18.3.2 NEIL PRYDE LIMITED société de droit de Hong-Kong 16/f Tins centre, Stage 3, 3 Hung Cheung Road TUEN MUN, HONG KONG (CN) 2001 12 14 2002 07 29 2003 04 18 | 22, 25, 28 | |
| 779502 1000 MIGLIA CFE: 24.15.1, 24.15.21, 27.5.1, 27.7.1, 29.1.1, 29.1.6 ACI BRESCIA SERVICE S.R.L. 16, via XXV Aprile BRESCIA (IT) 2001 07 19 2002 07 29 2003 04 18 | 03, 09, 12, 14, 16, 18, 25, 28, 33, 36, 38, 41, 42 | |
| 779504 MALICE CHRISTIAN DIOR COUTURE 30, avenue Montaigne Paris (FR) 2001 12 06 2002 07 29 2003 04 18 | 09, 14, 25 | |
| 779506 SKY-GUARD CFE: 26.4.2, 26.4.9, 26.11.3, 27.5.1, 29.1.2, 29.1.4 AUTO SECURIT RT Elektronikai Vagyonvédelmi Szolgáltató Rt. 97, Villányi út Budapest (HU) 2001 12 12 2002 07 29 2003 04 22 | 12, 36, 38, 42 | |
| 779510 Cepex CFE: 26.3.23, 27.5.1, 29.1.1, 29.1.6 CEPEX HOLDING, S.A. Pº Lluís Companys, 51-53 GRANOLLERS (Barcelona) (ES) 2002 01 22 2002 07 29 2003 04 18 | 17, 20, 35 | |
| 779515 new man CFE: 26.3.18, 27.5.1 JACQUES JAUNET S.A. 51, avenue Maréchal Leclerc CHOLET (FR) 2002 03 22 2002 07 29 2003 04 22 | 18 | |
| 779525 dalin CFE: 3.7.3, 26.1.1, 26.1.6, 27.5.1 Kopas Kozmetik Pazarlama ve Sanayi Anonim Sirketi Ayazaga Köyü Yolu G-42 Sok. No: 6 Maslak Istanbul (TR) 2002 04 16 2002 07 29 2003 04 22 | 03, 05, 06, 08, 10, 11, 16, 21, 24, 25 | |
| 779529 HiPerVision Koninklijke Philips Electronics N.V. Groenewoudseweg 1 Eindhoven (NL) 2002 03 20 2002 07 29 2003 04 22 | 11 | |
| 779532 PIT'S CFE: 9.9.15, 26.4.18, 27.5.1 PITTARELLO SERVICE srl Via Garibaldi, 26 LEGNARO (PD) (IT) 2002 03 06 2002 07 29 2003 04 22 | 18, 25 | |
| 779533 CIPOZEL PLIVA d.d. Ulica grada Vukovara 49 Zagreb (HR) 2002 02 18 2002 07 29 2003 04 22 | 05 | |
| 779549 PIQUADRO CFE: 27.5.1 PIQUADRO S.p.A. Via Canova 123 Riola di Vergato (IT) 2001 11 27 2002 07 29 2003 04 22 | 16, 18, 25 | |
| 779551 simple system Simple System GmbH & Co. KG Haberlandstrasse 55 München (DE) 2001 02 22 2002 07 29 2003 04 24 | 09, 35, 39, 41, 42 | |
| 779552 PACE 21 ALSTOM 25, avenue Kléber PARIS (FR) 2001 11 12 2002 07 29 2003 04 24 | 35, 36, 41, 42 | |
| 779556 CITY CLUB SMART ORIGINAL SHOES VERITABLE COUSU BLAKE CFE: 24.1.18, 24.9.2, 27.5.1 COMPAGNIE EUROPEENNE DE LA CHAUSSURE 28, avenue de Flandre PARIS (FR) 2002 03 21 2002 07 29 2003 04 24 | 18, 25 | |
| 779559 WASTEBAG SE.DO. snc di Seeber Jürgen & Co. 3/C, via Duca Teodone Brunico (BZ) (IT) 2001 11 27 2002 07 29 2003 04 24 | 16, 22 | |
| 779563 IDILYS CFE: 27.5.1, 29.1.1 MOULINEX S.A. Les 4M - Chemin du Petit Bois ECULLY (FR) 2002 03 08 2002 07 29 2003 04 24 | 11, 21 | |
| 779564 STAHLWILLE CFE: 14.7.9, 27.5.1 Eduard Wille GmbH & Co. Lindenallee 27 Wuppertal (DE) 2001 03 21 2002 07 29 2003 04 24 | 06, 07, 08, 09, 18, 20 | |
| 779566 MANUPLAST MANUPLAST (société anonyme) Fimbrune LA FERTE MACE (FR) 2001 12 28 2002 07 29 2003 04 24 | 07, 10, 20, 21 | |
| 779567 Oké! CFE: 24.17.1, 27.5.1, 29.1.4 NUTRICIA Kereskedoház Rt. Orosi út 29-31 Nyíregyháza (HU) 2001 12 19 2002 07 29 2003 04 24 | 29, 30, 32 | |
| 779571 MARKTKAUF CFE: 4.5.2, 5.9.25, 19.1.3, 29.1.1, 29.1.3 Marktkauf Handelsgesellschaft mbH & Co. OHG 11, Fuggerstraße Bielefeld (DE) 2001 12 14 2002 07 29 2003 04 24 | 01, 02, 03, 04, 05, 06, 08, 09, 11, 13, 14, 16, 17, 18, 19, 20, 21, 22, 23, 24, 25, 26, 27, 28, 29, 30, 31, 32, 33, 34, 36, 37, 39 | |
| 779572 W&B White&Brown ELECTROMENAGER CFE: 24.17.25, 27.5.1 M. LATIMIER Pascal 19 bis Chemin Champbertrand ROSOY (FR) 2001 12 11 2002 07 29 2003 04 24 | 07, 09, 11, 21 | |

| | | | |
|---|----------------------------|---|------------|
| 779575 TRUFOLD | 10 | 779632 Allgrow | 01 |
| Novartis AG Basel (CH) | | Biotech Industri Nol AB 556564-7459 Gaskullevägen 14 Surte (SE) | |
| 2002 04 30 | 2002 07 29 | 2003 04 28 | |
| 779576 CAPORA CFE: 26.4.18, 27.5.1 | 25 | 2001 12 20 | 2002 07 29 |
| ÖZ-GÜR TEKSTİL SANAYI VE DIS TICARET LIMITED | | 2003 04 28 | |
| SIRKETI Fatih Caddesi, Kasim Sokak, Reyhan Çarsisi NO: 57/30 | | | |
| MERTER-GÜNGÖREN-ISTANBUL (TR) | | 779635 AQUAMULTI CFE: 26.1.1, 27.5.1, 29.1.3, 29.1.4 | 03 |
| 2002 03 15 | 2002 07 29 | 2003 04 28 | |
| 779588 Databurg | 09, 16, 35, 37, 38, 41, 42 | Karlovarské minerální vody, a.s. Horova 3 Karlovy Vary (CZ) | |
| Tenovis GmbH & Co. KG Kleyerstraße 94 Frankfurt am Main (DE) | | 2002 01 25 | 2002 07 29 |
| 2001 11 16 | 2002 07 29 | 2003 04 28 | |
| 779589 Tenovis Comergo | 09, 16, 35, 37, 38, 41, 42 | 779636 AQUILA AQUALINEA Carlsbad | |
| Tenovis GmbH & Co. KG Kleyerstraße 94 Frankfurt am Main (DE) | | AQUAOXYGEN HYDRATACNÍ KRÉM | 03 |
| 2001 11 16 | 2002 07 29 | CFE: 1.15.15, 2.3.1, 19.3.3, 27.5.1, 29.1.4, 29.1.6 | |
| 779590 METAL-X by PEUGEOT | 12 | Karlovarské minerální vody, a.s. Horova 3 Karlovy Vary (CZ) | |
| PEUGEOT MOTOCYCLES (Société Anonyme) 103, rue du 17 | | 2002 01 25 | 2002 07 29 |
| Novembre MANDEURE (FR) | | 2003 04 28 | |
| 2002 03 19 | 2002 07 29 | 779637 AQUILA AQUALINEA Carlsbad | 03 |
| 779591 Serpolis | 09, 16, 35, 37, 38, 41, 42 | CFE: 1.1.1, 26.11.3, 27.5.1, 29.1.4 | |
| Tenovis GmbH & Co. KG Kleyerstraße 94 Frankfurt am Main (DE) | | Karlovarské minerální vody, a.s. Horova 3 Karlovy Vary (CZ) | |
| 2001 11 16 | 2002 07 29 | 2002 01 25 | 2002 07 29 |
| 779592 Teamsys LANCIA FIAT ALFA | | 2003 04 28 | |
| ROMEO CFE: 4.3.20, 18.1.21, 35, 36, 37, 38, 39, 40, 41 | | 779649 AQUATONIC CFE: 26.1.1, 27.5.1, 29.1.4, 29.1.6 | 03 |
| 24.7.1, 24.13.1, 29.1.15 | | Karlovarské minerální vody, a.s. Horova 3 Karlovy Vary (CZ) | |
| FIAT AUTO S.P.A. Corso Giovanni Agnelli, 200 TORINO (IT) | | 2002 01 25 | 2002 07 29 |
| 2001 11 15 | 2002 07 29 | 2003 04 28 | |
| 779596 SILAS | 09, 42 | 779653 RHEODYNAMIC CFE: 26.15.1, 27.5.1 | 01, 19 |
| Weber AG Sedelstrasse 2 Emmenbrücke (CH) | | MBT Holding AG 110, Vulkanstrasse Zurich (CH) | |
| 2002 04 24 | 2002 07 29 | 2002 04 24 | 2002 07 29 |
| 779612 ACTARIS | 09, 35, 38, 42 | 2003 04 28 | |
| ACTARIS 50, Avenue Jean Jaurès Montrouge (FR) | | 779661 DOSAMIX | 07, 09 |
| 2001 11 30 | 2002 07 29 | NETZSCH-Feinmahltechnik GmbH Sedanstraße 70 Selb (DE) | |
| 779617 Petit Quinze Serge Blanco CFE: 9.3.9, 25.1.9, 27.5.1, 29.1.14 | 03, 09, 25, 28 | 2002 01 18 | 2002 07 29 |
| BLANCO Serge Rue Chiquito de Cambo BIARRITZ (FR) | | 2003 04 28 | |
| 2002 03 26 | 2002 07 29 | 779666 YDILAZ | 01, 05, 42 |
| 779618 BRITE LINER | 16 | PHARMA MAR, S.A. Calle de la Calera, 3 TRES CANTOS, MADRID (ES) | |
| SOCIETE BIC 14 rue Jeanne d'Asnières CLICHY (FR) | | 2002 03 26 | 2002 07 29 |
| 2002 03 25 | 2002 07 29 | 2003 04 28 | |
| 779620 ANAQUA | 09, 35, 38, 42 | 779667 IRVALEC | 01, 05, 42 |
| BATMark Limited Globe House, 4 Temple Place London WC2R 2PG (GB) | | PHARMA MAR, S.A. Calle de la Calera, 3 TRES CANTOS, MADRID (ES) | |
| 2002 02 11 | 2002 07 29 | 2002 03 26 | 2002 07 29 |
| 779622 eiSos | 09 | 2003 04 28 | |
| Würth Elektronik GmbH & Co. KG Salzstrasse 21 Niedernhall (DE) | | 779669 YTRIDEIN | 01, 05, 42 |
| 2001 11 26 | 2002 07 29 | PHARMA MAR, S.A. Calle de la Calera, 3 TRES CANTOS, MADRID (ES) | |
| 779623 11,5G | 35, 36, 38, 39, 41, 42 | 2002 03 26 | 2002 07 29 |
| Sonera Oyj Teollisuuskatu 15 Helsinki (FI) | | 2003 04 28 | |
| 2001 11 30 | 2002 07 29 | 779671 ZALYPSIS | 01, 05, 42 |
| 779624 CFE: 1.1.1, 26.4.4 | 07, 08, 09 | PHARMA MAR, S.A. Calle de la Calera, 3 TRES CANTOS, MADRID (ES) | |
| C. & E. FEIN GmbH & Co. KG Leuschnerstrasse 41-47 Stuttgart (DE) | | 2002 03 26 | 2002 07 29 |
| 2001 12 20 | 2002 07 29 | 2003 04 28 | |
| 779629 SPECTRAL | 20 | 779672 ZAQLINQ | 01, 05, 42 |
| SPECTRAL Audio Möbel GmbH Pleidelsheimer Str. 43 Bietigheim-Bissingen (DE) | | PHARMA MAR, S.A. Calle de la Calera, 3 TRES CANTOS, MADRID (ES) | |
| 2002 02 08 | 2002 07 29 | 2002 03 26 | 2002 07 29 |
| 779632 Allgrow | 01 | 2003 04 28 | |
| Biotech Industri Nol AB 556564-7459 Gaskullevägen 14 Surte (SE) | | 779674 YONDELIS | 01, 05, 42 |
| 2001 12 20 | 2002 07 29 | PHARMA MAR, S.A. Calle de la Calera, 3 TRES CANTOS, MADRID (ES) | |
| 779635 AQUAMULTI CFE: 26.1.1, 27.5.1, 29.1.3, 29.1.4 | 03 | 2002 03 26 | 2002 07 29 |
| Karlovarské minerální vody, a.s. Horova 3 Karlovy Vary (CZ) | | 2003 04 28 | |
| 2002 01 25 | 2002 07 29 | 779676 Patria I. SPOL. SR. O. CFE: 26.1.18, 26.1.19, 26.1.24, 26.11.9, 27.5.1, 29.1.13 | 16, 42 |
| 779636 AQUILA AQUALINEA Carlsbad | | PATRIA I., s.r.o. Vápenická 8 Prievidza (SK) | |
| AQUAOXYGEN HYDRATACNÍ KRÉM | 03 | 2002 03 07 | 2002 07 29 |
| CFE: 1.15.15, 2.3.1, 19.3.3, 27.5.1, 29.1.4, 29.1.6 | | 2003 05 06 | |
| Karlovarské minerální vody, a.s. Horova 3 Karlovy Vary (CZ) | | 779682 Collection de Chantré | 30, 32, 33 |
| 2002 01 25 | 2002 07 29 | Chantré & Cie. GmbH Ludwig-Eckes-Allee 6 Nieder-Olm (DE) | |
| 779637 AQUILA AQUALINEA Carlsbad | | 2002 04 09 | 2002 07 29 |
| CFE: 1.1.1, 26.11.3, 27.5.1, 29.1.4 | | 2003 04 28 | |
| Karlovarské minerální vody, a.s. Horova 3 Karlovy Vary (CZ) | | | |
| 2002 01 25 | 2002 07 29 | | |
| 779649 AQUATONIC CFE: 26.1.1, 27.5.1, 29.1.4, 29.1.6 | 03 | | |
| Karlovarské minerální vody, a.s. Horova 3 Karlovy Vary (CZ) | | | |
| 2002 01 25 | 2002 07 29 | | |
| 779653 RHEODYNAMIC CFE: 26.15.1, 27.5.1 | 01, 19 | | |
| MBT Holding AG 110, Vulkanstrasse Zurich (CH) | | | |
| 2002 04 24 | 2002 07 29 | | |
| 779661 DOSAMIX | 07, 09 | | |
| NETZSCH-Feinmahltechnik GmbH Sedanstraße 70 Selb (DE) | | | |
| 2002 01 18 | 2002 07 29 | | |
| 779666 YDILAZ | 01, 05, 42 | | |
| PHARMA MAR, S.A. Calle de la Calera, 3 TRES CANTOS, MADRID (ES) | | | |
| 2002 03 26 | 2002 07 29 | | |
| 779667 IRVALEC | 01, 05, 42 | | |
| PHARMA MAR, S.A. Calle de la Calera, 3 TRES CANTOS, MADRID (ES) | | | |
| 2002 03 26 | 2002 07 29 | | |
| 779669 YTRIDEIN | 01, 05, 42 | | |
| PHARMA MAR, S.A. Calle de la Calera, 3 TRES CANTOS, MADRID (ES) | | | |
| 2002 03 26 | 2002 07 29 | | |
| 779671 ZALYPSIS | 01, 05, 42 | | |
| PHARMA MAR, S.A. Calle de la Calera, 3 TRES CANTOS, MADRID (ES) | | | |
| 2002 03 26 | 2002 07 29 | | |
| 779672 ZAQLINQ | 01, 05, 42 | | |
| PHARMA MAR, S.A. Calle de la Calera, 3 TRES CANTOS, MADRID (ES) | | | |
| 2002 03 26 | 2002 07 29 | | |
| 779674 YONDELIS | 01, 05, 42 | | |
| PHARMA MAR, S.A. Calle de la Calera, 3 TRES CANTOS, MADRID (ES) | | | |
| 2002 03 26 | 2002 07 29 | | |
| 779676 Patria I. SPOL. SR. O. CFE: 26.1.18, 26.1.19, 26.1.24, 26.11.9, 27.5.1, 29.1.13 | 16, 42 | | |
| PATRIA I., s.r.o. Vápenická 8 Prievidza (SK) | | | |
| 2002 03 07 | 2002 07 29 | | |
| 779682 Collection de Chantré | 30, 32, 33 | | |
| Chantré & Cie. GmbH Ludwig-Eckes-Allee 6 Nieder-Olm (DE) | | | |
| 2002 04 09 | 2002 07 29 | | |

| | | | |
|--|----------------------------|------------|--|
| 779687 ANDRASSY | 35, 36, 43 | | |
| ORCO HOTEL GROUP S.A. 291, route d'Arlon Luxembourg (LU) | | | |
| 2002 03 27 | 2002 07 29 | 2003 04 28 | |
| 779693 JET LAG | 18, 22, 24, 25, 28 | | |
| Talo Import-Export GmbH 35, Anklamer Strasse Berlin (DE) | | | |
| 2001 09 18 | 2002 07 29 | 2003 04 28 | |
| 779698 Neue Kraft CFE: 27.5.1, 29.1.4 | 37, 38, 39, 40 | | |
| VEAG Vereinigte Energiewerke AG 23, Chausseestrasse Berlin (DE) | | | |
| 2002 01 08 | 2002 07 29 | 2003 05 06 | |
| 779699 Neue Kraft | 37, 38, 39, 40 | | |
| VEAG Vereinigte Energiewerke AG 23, Chausseestrasse Berlin (DE) | | | |
| 2002 01 08 | 2002 07 29 | 2003 05 06 | |
| 779703 Roxtec CFE: 26.2.1, 26.2.5, 26.4.1, 26.4.10, 27.5.1 | 06, 17, 19 | | |
| Roxtec International AB Box 540 KARLSKRONA (SE) | | | |
| 2002 02 12 | 2002 07 29 | 2003 05 06 | |
| 779708 CFE: 2.9.14, 25.1.19, 28.3.0 | 03, 11, 41, 44 | | |
| Zentrum für chinesische Medizin Wang Bläsi Pei + Partner Länggasse 493 Härkingen (CH) | | | |
| 2002 04 11 | 2002 07 29 | 2003 05 06 | |
| 779711 ZINNIZ | 32 | | |
| Koninklijke Grolsch N.V. Brouwerijstraat 1 Enschede (NL) | | | |
| 2002 02 25 | 2002 07 29 | 2003 04 28 | |
| 779713 ControlCare | 09, 42 | | |
| Endress + Hauser Process Solutions AG Christoph-Merian-Ring 23 Reinach BL (CH) | | | |
| 2002 03 22 | 2002 07 29 | 2003 04 28 | |
| 779715 VALICARE | 07 | | |
| ROBERT BOSCH GMBH Stuttgart (DE) | | | |
| 2002 02 21 | 2002 07 29 | 2003 04 28 | |
| 779727 m-real DATA COLOUR INKJET | 16 | | |
| CFE: 26.4.2, 27.5.1 | | | |
| M-real Corporation Revontulentie 6 Espoo (FI) | | | |
| 2002 04 12 | 2002 07 29 | 2003 04 28 | |
| 779728 INSET | 10 | | |
| Maersk Medical A/S Engmosen 1 Lyngø (DK) | | | |
| 2002 04 12 | 2002 07 29 | 2003 04 28 | |
| 779730 SEGA | 01, 02, 03, 04, 07, 17 | | |
| DEISAM ABDULCARIM ABBAS Bl. 173, Entr. D., Fl. 128, Bul. „Slivnitsa“ SOFIA (BG) | | | |
| 2001 12 18 | 2002 07 29 | 2003 04 28 | |
| 779731 GORE RESOLUT ADAPT | 10 | | |
| W.L. Gore & Associates GmbH 22, Hermann-Oberth-Strasse Putzbrunn (DE) | | | |
| 2002 04 17 | 2002 07 29 | 2003 04 28 | |
| 779735 Collection de CHANTRÉ CFE: 25.1.19, 27.5.1, 29.1.12 | 30, 32, 33 | | |
| Chantré & Cie. GmbH Ludwig-Eckes-Allee 6 Nieder-Olm (DE) | | | |
| 2002 04 09 | 2002 07 29 | 2003 04 28 | |
| 779738 MIVISIA | 05 | | |
| AVENTIS PHARMA S.A. 20, avenue Raymond Aron ANTONY (FR) | | | |
| 2002 03 21 | 2002 07 29 | 2003 04 28 | |
| 779740 Click-Board | 19 | | |
| Parador Holzwerke GmbH & Co. KG Erlenweg 106 Coesfeld (DE) | | | |
| 2002 03 23 | 2002 07 29 | 2003 04 28 | |
| 779745 VARIO CFE: 14.1.20, 27.3.15, 27.5.1 | 06, 19 | | |
| Riegelhof & Gärtner oHG Am Rotböhl 15-19 Weiterstadt (DE) | | | |
| 2002 04 08 | 2002 07 29 | 2003 05 06 | |
| 779746 KRUPS | 28 | | |
| Krups GmbH 29, Heresbachstrasse Solingen (DE) | | | |
| 2002 02 01 | 2002 07 29 | 2003 04 28 | |
| 779752 dryMAX CFE: 26.4.18, 27.5.1 | 20 | | |
| CCPL CONSORZIO COOPERATIVE DI PRODUZIONE E LAVORO S.C.R.L. 8, via Gandhi REGGIO EMILIA (RE) (IT) | | | |
| 2002 03 28 | 2002 07 29 | 2003 04 28 | |
| 779755 coopbox CFE: 27.5.1 | 20 | | |
| CCPL CONSORZIO COOPERATIVE DI PRODUZIONE E LAVORO S.C.R.L. 8, via Gandhi REGGIO EMILIA (RE) (IT) | | | |
| 2002 03 28 | 2002 07 29 | 2003 04 28 | |
| 779756 CX CFE: 27.5.1 | 20 | | |
| CCPL CONSORZIO COOPERATIVE DI PRODUZIONE E LAVORO S.C.R.L. 8, via Gandhi REGGIO EMILIA (RE) (IT) | | | |
| 2002 03 28 | 2002 07 29 | 2003 04 28 | |
| 779760 ICE CUBE | 03, 09, 16, 18 | | |
| Chopard International S.A. Route de Promenthoux PRANGINS (CH) | | | |
| 2002 02 21 | 2002 07 29 | 2003 04 28 | |
| 779763 MISSONI SPORT CFE: 26.11.1, 27.5.1 | 09, 18, 25 | | |
| MISSONI S.P.A. 52, Via Luigi Rossi SUMIRAGO (VARESE) (IT) | | | |
| 2002 03 28 | 2002 07 29 | 2003 04 28 | |
| 779764 MISSONI SPORT | 09, 18, 25 | | |
| MISSONI S.P.A. 52, Via Luigi Rossi SUMIRAGO (VARESE) (IT) | | | |
| 2002 03 28 | 2002 07 29 | 2003 04 28 | |
| 779765 MISSONI CFE: 26.11.3, 27.5.1 | 03, 18 | | |
| MISSONI S.P.A. 52, Via Luigi Rossi SUMIRAGO (VARESE) (IT) | | | |
| 2002 03 28 | 2002 07 29 | 2003 04 28 | |
| 779766 Diana de Silva SQUEEZE CFE: 25.1.19, 27.5.1 | 03, 16 | | |
| Diana de Silva cosmétiques S.p.A. Via Castelli Fiorenza, 35/37 Rho (MI) (IT) | | | |
| 2002 03 28 | 2002 07 29 | 2003 04 28 | |
| 779774 TOM PRUNE | 03 | | |
| ULRIC DE VARENS S.A. 47, rue Boissière PARIS (FR) | | | |
| 2002 03 19 | 2002 07 29 | 2003 05 14 | |
| 779775 eSEAT CFE: 27.5.1, 29.1.1, 29.1.6 | 12, 35 | | |
| SEAT, S.A. Zona Franca, Calle 2, No. 1, BARCELONA (ES) | | | |
| 2002 04 04 | 2002 07 29 | 2003 04 28 | |
| 779782 SIEMECA | 09, 11, 37, 38, 42 | | |
| Siemens Building Technologies AG Bellerivestrasse 36 Zürich (CH) | | | |
| 2002 04 10 | 2002 07 29 | 2003 04 28 | |
| 779784 CFE: 2.1.21, 27.5.1 | 03, 05 | | |
| Janssen Pharmaceutica N.V. Turnhoutseweg 30 Beerse (BE) | | | |
| 2002 03 06 | 2002 07 29 | 2003 04 29 | |
| 779786 CROP DOCTOR | 44 | | |
| Rockwool International A/S Hovedgaden 584 Hedehusene (DK) | | | |
| 2002 03 25 | 2002 07 29 | 2003 04 24 | |
| 779788 Sistema Qualitř Merloni Elettrodomestici | | | |
| CFE: 4.5.3, 27.5.1 | 07, 09, 11, 21, 37, 38, 42 | | |
| M. & B. Marchi e Brevetti S.r.l. Viale Aristide Merloni 45 Fabriano (AN) (IT) | | | |
| 2001 09 17 | 2002 07 29 | 2003 04 24 | |

| | | |
|--|---|------------|
| 779792 CFE: 25.7.1 | 09, 35, 36, 37, 38, 39, 41, 42, 44, 45 | |
| Palmerston Limited 2nd Floor, Sixty Circular Road Douglas, Isle of Man (GB) | | |
| 2002 01 18 | 2002 07 29 | 2003 04 24 |
| 779793 Holiday | 33 | |
| Pabst & Richarz Weinbrennerei und Spirituosen GmbH & Co. KG An der Weinkaje Elsflth (DE) | | |
| 2002 04 10 | 2002 07 29 | 2003 04 24 |
| 779797 Tribeca | 25 | |
| Rising Shirt House Moden GmbH Flottwellstraße 4-5 Berlin (DE) | | |
| 2002 04 09 | 2002 07 29 | 2003 04 24 |
| 779800 Mistral CFE: 26.4.18, 26.11.7, 27.5.1 | 34 | |
| House of Prince A/S Tobaksvejen 4 Sřborg (DK) | | |
| 2002 04 25 | 2002 07 29 | 2003 04 24 |
| 779803 EUCARE European Concerted Action and Research in Epilepsy CFE: 2.1.1, 3.7.16, 27.5.1, 29.1.1, 29.1.4 | 16, 41, 42, 44 | |
| UCB, Sociťt Anonyme Allťe de la Recherche 60 Bruxelles (BE) | | |
| 2002 01 18 | 2002 07 29 | 2003 04 24 |
| 779804 CREYF'S | 35, 41, 42 | |
| SOLVUS, naamloze vennootschap Frankrijklei 101 Antwerpen (BE) | | |
| 2002 02 01 | 2002 07 29 | 2003 04 24 |
| 779810 MECAFILTER CFE: 26.7.5, 26.13.25, 27.5.1 | 07 | |
| MECAPLAST 4-6 Avenue du Prince Hťrťditaire Albert MONACO (MC) | | |
| 2001 12 12 | 2002 07 29 | 2003 04 24 |
| 779821 Theramed Perfect SENSATIONAL CLEAN | 03, 05, 21 | |
| Henkel KGaA Henkelstrasse 67 Dřsseldorf (DE) | | |
| 2001 08 24 | 2002 07 29 | 2003 04 24 |
| 779823 FAIRSYS F CFE: 27.5.1 | 35, 36 | |
| Ing. Jarmila Kalanov, MALVA Vlasteneck nmestie 10 Bratislava (SK) | | |
| 2002 01 11 | 2002 07 29 | 2003 04 24 |
| 779826 ENERGIE ALLIANZ AUSTRIA CFE: 27.5.1 | 35, 37, 39, 42 | |
| ENERGIEALLIANZ Austria GmbH 11, Wienerbergstrasse Wien (AT) | | |
| 2002 03 07 | 2002 07 29 | 2003 04 24 |
| 779833 BION 3 CFE: 25.3.1, 27.5.1, 27.7.1 | 05, 30, 31 | |
| Merck KGaA Frankfurter Strasse 250 Darmstadt (DE) | | |
| 2002 01 24 | 2002 07 29 | 2003 04 24 |
| 779836 CFE: 21.1.25 | 03 | |
| Burberry Limited 18-22 Haymarket London, SW1Y 4DQ (GB) | | |
| 2002 04 30 | 2002 07 29 | 2003 04 24 |
| 779837 L'UNIVERS INTIME DE LA FEMME SOCIETE NOUVELLE LISE CHARMELE 66, cours Charlemagne Le Factory LYON (FR) | 03, 18, 25 | |
| 2002 03 22 | 2002 07 29 | 2003 04 24 |
| 779842 IPANEMA | 31 | |
| Syngenta Participations AG Schwarzwaldallee 215 Basel (CH) | | |
| 2002 03 20 | 2002 07 29 | 2003 04 24 |
| 779845 usego CFE: 25.3.1, 27.5.1 | 35, 39, 42 | |
| Usego AG 25, Industriestrasse Volketswil (CH) | | |
| 2002 05 14 | 2002 07 29 | 2003 04 24 |
| 779846 OLEO-RELAX | 03 | |
| L'OREAL 14, rue Royale PARIS (FR) | | |
| 2002 03 19 | 2002 07 29 | 2003 04 24 |
| 779849 ContiComfortKit | 07, 09, 12, 17 | |
| Continental Aktiengesellschaft Vahrenwalder Strasse 9 Hannover (DE) | | |
| 2001 10 09 | 2002 07 29 | 2003 04 24 |
| 779851 CCK | 07, 09, 12, 17 | |
| Continental Aktiengesellschaft Vahrenwalder Strasse 9 Hannover (DE) | | |
| 2001 10 09 | 2002 07 29 | 2003 04 24 |
| 779856 Guittet LE CHRYSANTHEME A SA MARQUE CFE: 5.5.14, 26.1.15, 26.1.18, 27.1.1 | 31 | |
| GUITTET Maurice La Chataigneraie - Route de Pinc SABLE SUR SARTHE (FR) | | |
| 2002 03 20 | 2002 07 29 | 2003 04 24 |
| 779866 CELLINIUM | 14 | |
| ROLEX SA rue Franois-Dussaud 3-5-7 Genve 24 (CH) | | |
| 2002 04 04 | 2002 07 29 | 2003 04 24 |
| 779867 AQUILA aqualinea CFE: 1.1.1, 26.11.3, 27.5.1 | 32 | |
| Karlovarsk minerln vody, a.s. Horova 3 Karlovy Vary (CZ) | | |
| 2002 01 25 | 2002 07 29 | 2003 04 24 |
| 779870 Livingston CFE: 26.3.23, 27.5.1, 29.1.12 | 09, 35, 37, 42 | |
| Brammer Plc 1 Tabley Court, Victoria Street Altrincham, Cheshire, WA14 1EZ (GB) | | |
| 2001 08 03 | 2002 07 29 | 2003 04 28 |
| 779873 SOFITEL ACCOR HOTELS & RESORTS CFE: 1.3.2, 26.1.2, 27.5.1 | 16, 35, 42, 43 | |
| ACCOR 2 rue de la Mare Neuve EVRY (FR) | | |
| 2002 02 05 | 2002 07 29 | 2003 04 24 |
| 779875 Riester CFE: 26.7.1, 27.5.1 | 10, 37, 42 | |
| Rudolf Riester GmbH & Co. KG Fabrik med. Apparate 31, Bruckstrasse Jungingen (DE) | | |
| 2001 11 29 | 2002 07 29 | 2003 04 24 |
| 779880 ZEG ZWEIRAD EXPERTEN GRUPPE CFE: 4.5.3, 18.1.5, 26.4.1, 26.4.9, 27.5.1, 29.1.2, 29.1.4 | 09, 11, 12, 18, 25, 28, 37 | |
| ZEG Zweirad-Einkaufs-Genossenschaft eG 2, Longericher Strae Kln (DE) | | |
| 2002 01 16 | 2002 07 29 | 2003 04 24 |
| 779890 Highway | 33 | |
| Pabst & Richarz Weinbrennerei und Spirituosen GmbH & Co. KG An der Weinkaje Elsflth (DE) | | |
| 2002 04 10 | 2002 07 29 | 2003 04 24 |
| 779897 CRITERION | 16 | |
| Setten & Durward Limited IXL House, Waterloo Road, Llandrindod Wells, Powys, LD1 6BH, Wales (GB) | | |
| 2002 03 28 | 2002 07 29 | 2003 04 24 |
| 779898 LIFETEX NUTRI-CARE | 03 | |
| Wella Aktiengesellschaft Berliner Allee 65 Darmstadt (DE) | | |
| 2002 04 18 | 2002 07 29 | 2003 04 24 |
| 779904 CFE: 26.4.2, 26.4.10, 26.11.3, 29.1.4, 29.1.6 | 14, 34 | |
| Reemtsma Cigarettenfabriken GmbH 51, Parkstrasse Hamburg (DE) | | |
| 2002 01 11 | 2002 07 29 | 2003 04 24 |
| 779908 ALVESCO | 05 | |
| ALTANA Pharma AG Byk-Gulden-Str. 2 Konstanz (DE) | | |
| 2002 04 11 | 2002 07 29 | 2003 04 24 |
| 779910 APOXI | 09, 42 | |
| COMNEON GmbH & Co. OHG Sřdwestpark 2-4 Nřrnberg (DE) | | |
| 2002 04 11 | 2002 07 29 | 2003 04 24 |
| 779912 CFE: 19.7.1 | 03 | |
| Unilever N.V. Weena 455 Rotterdam (NL) | | |
| 2002 03 22 | 2002 07 29 | 2003 04 24 |

| | | | |
|--|---|--|------------------------|
| 779913 CFE: 19.7.1 Unilever N.V. Weena 455 Rotterdam (NL) 2002 03 22 2002 07 29 2003 04 24 | 03 | 779955 ALTANA PHARMA Altana AG 55, Seedammweg Bad Homburg (DE) 2002 02 27 2002 07 29 2003 04 24 | 01, 03, 05, 10 |
| 779923 OBSERVICE Skandia Versicherung Management & Service GmbH 108, Kaiserin-Augusta-Allee Berlin (DE) 2002 01 10 2002 07 29 2003 04 24 | 35, 36, 39, 41, 42 | 779957 asia med CFE: 19.13.1, 26.4.1, 27.5.1 asia-med Gesellschaft für Akupunkturbedarf mbH & Co. KG 1, Kirchplatz Pullach (DE) 2002 02 21 2002 07 29 2003 04 24 | 10, 16, 41 |
| 779925 GASODOR CFE: 26.11.12, 27.5.1 Haarmann & Reimer GmbH Holzminden (DE) 2002 03 25 2002 07 29 2003 04 24 | 01 | 779962 PROTEAM Tecan Group AG Seestrasse 103 Männedorf (CH) 2002 04 18 2002 07 29 2003 04 24 | 09, 10 |
| 779930 IPRA LABORATORIOS HIPRA S.A. Avda. de la Selva, 135 AMER- -GIRONA (ES) 2002 03 11 2002 07 29 2003 04 24 | 05 | 779963 Herhof-IPV-Verfahren Herhof Umwelttechnik GmbH Riemannstrasse 1 Solms (DE) 2001 12 12 2002 07 29 2003 04 24 | 11, 39, 40 |
| 779932 CFE: 19.7.1 SANTA NÁPOJE, Krnov, a.s. Za drahou 1 Krnov (CZ) 2002 01 25 2002 07 29 2003 04 24 | 32, 33 | 779964 DRYTEC Metzeler Schaum GmbH Donaustrasse 51 Memmingen (DE) 2001 12 21 2002 07 29 2003 04 24 | 17, 25 |
| 779934 CFE: 26.3.1, 26.13.25 Palmerston Limited 2nd Floor, Sixty Circular Road Douglas, Isle of Man (GB) 2002 01 18 2002 07 29 2003 04 24 | 09, 35, 36, 37, 38, 39, 41, 42, 44, 45 | 779986 ANIMAL SANUM IN NATURA SANA LALLEMAND ANIMAL NUTRITION, Société Anonyme 3, avenue des Cyprès Louverné (FR) 2002 03 22 2002 07 29 2003 04 24 | 16, 31, 41 |
| 779944 XL6 Kermi GmbH 1, Pankofen-Bahnhof Plattling (DE) 2002 01 24 2002 07 29 2003 04 24 | 11, 20, 21 | 779989 Legusto Hügli Nahrungsmittel GmbH 23, Güttinger Strasse, Radolfzell (DE) 2002 01 15 2002 07 29 2003 04 24 | 29, 30 |
| 779945 Diamore Schöller Lebensmittel GmbH & Co. KG 137, Bucher Str. Nürnberg (DE) 2001 08 21 2002 07 29 2003 04 24 | 05, 29, 30 | 779991 Time to change H.I.S. sportswear AG 15, Daimlerstrasse Garching (DE) 2002 04 11 2002 07 29 2003 04 24 | 25 |
| 779948 SIEGENIA-AEROMAT SIEGENIA-FRANK KG 22, Eisenhüttenstrasse Siegen (DE) 2001 09 25 2002 07 29 2003 04 24 | 06, 09, 11 | 779993 decotric decotric GmbH Im Schedetal 1 Hann Münden (DE) 2001 06 22 2002 07 29 2003 04 24 | 01, 02, 03, 05, 17, 19 |
| 779949 IBN INTERNATIONAL YOUTH HOSTEL FEDERATION 1ST Floor, Fountain House, Parkway, Welwyn Garden City HERTFORDSHIRE AL8 6JH (GB) 2002 02 25 2002 07 29 2003 04 24 | 16, 43 | 779997 MEGESIN S.C. SINDAN SRL Bvd. Ion Mihalache, nr. 11, Sector 1 Bucuresti (RO) 2002 04 19 2002 07 29 2003 04 24 | 05 |
| 779953 Let us put a roof over your head Developer Wimmer Petr Suchomlynská 975 Unhost' (CZ) 2002 02 21 2002 07 29 2003 04 24 | 16, 41 | 779998 SINDAXEL S.C. SINDAN SRL Bvd. Ion Mihalache, nr. 11, sector 1 Bucuresti (RO) 2002 04 19 2002 07 29 2003 04 24 | 05 |
| | | 779999 ALUTRANS Alcan Deutschland GmbH 1, Hannoversche Strasse Göttingen (DE) 2002 03 12 2002 07 29 2003 04 24 | 06 |

G. SPROSTOWANIA OPISÓW PATENTOWYCH I OPISÓW OCHRONNYCH

183

Poniższe zestawienie zawiera kolejno kod rodzaju patentu, numer patentu oraz przyczynę i treść sprostowania.

OPISY PATENTOWE

(B1) 183222 Postanowiono opis ponownie wydrukować ze względu na stwierdzone błędy drukarskie.

(B1) 183574 Sprostowano błędy drukarskie w treści opisu na str. 3 wiersz 10 od góry z „belomycynę” na „bleomycynę” oraz na str. 71 wiersz 4 od dołu z „batracyliny” na „batracylina” i wiersz 17 od dołu z „fenyntmino-” na „fenyloamino-”.

(B1) 183786 Sprostowano błędy drukarskie w treści opisu na str. 11 wiersz 23 o góry z „izopyłowe” na „rozpołowe”, na str. 12 wiersz 9 od góry z „chiornitrofen” na „chlornitrofen” i wiersz 24 od góry z „flurylotyfen” na „fluryloxyfen”, na tr. 14 wiersz 12 od góry

z „5-aimino-N-...” na „5-amino-N-...” oraz na str. 15 wiersz 8 od góry z „w przykładzie i” na „w przykładzie 1”.

(B1) 183880 Postanowiono opis ponownie wydrukować ze względu na stwierdzone błędy drukarskie.

(B1) 184063 Postanowiono opis ponownie wydrukować ze względu na stwierdzone błędy drukarskie.

(B1) 184242 Sprostowano błąd drukarski na tytułowej stronie opisu w tytule wynalazku wiersz 1 od góry i na str. 2 wiersz 1 od góry z „mająca” na „mające”.

(B1) 184410 Sprostowano błąd drukarski na tytułowej stronie opisu w nazwisku pełnomocnika z „Rachubuk Irena” na „Rachubik Irena”.

(B1) 184532 Sprostowano błąd drukarski na tytułowej stronie opisu w tytule wynalazku wiersz 1 od dołu z „... regenerają sita” na „... regenerację sita...”.

H. OGŁOSZENIA

184

OŚWIADCZENIA O GOTOWOŚCI UDZIELENIA LICENCJI (LICENCJA OTWARTA)

Patenty, prawa ochronne

Poniższe zestawienia zawierają kolejno: kod rodzaju patentu (prawa ochronnego), numer patentu (prawa ochronnego), datę zgłoszenia, numer, rok wydania Wiadomości Urzędu Patentowego, w którym ogłoszono o udzieleniu patentu (prawa ochronnego), wysokość opłaty licencyjnej (jeżeli uprawniony ją podał) i datę złożenia oświadczenia oraz tytuł wynalazku (wzoru użytkowego) oraz nazwisko i imię (nazwę) uprawnionego z adresem.

PATENTY

(B1) 185666 1998 03 30 07/03 (-) 2003 03 11
Nowe związki żelazowokompleksowe typu 1:2, pochodne 1-naftylo-5-fenyloformazanu
Politechnika Łódzka
Łódź, ul. Żwirki 36

(B1) 185677 1998 03 18 07/03 (-) 2003 03 11
Nowe związki żelazowokompleksowe typu 1:2, pochodne 1,5-difenyloformazanu
Politechnika Łódzka
Łódź, ul. Żwirki 36

(B1) 185684 1997 10 07 07/03 (-) 2003 02 05
Kompostownik

Instytut Budownictwa, Mechanizacji i Elektryfikacji Rolnictwa
Warszawa, ul. Rakowiecka 32

(B1) 167385 1992 05 04 08/95 (-) 2003 04 28
„Sposób wytwarzania drutów płaszczowych”
Instytut Metali Nieżelaznych
44-100 Gliwice ul. Sowińskiego 5

(B1) 183586 998 04 21 06/02 (-) 2003 03 26
„Sposób podnoszenia temperatury dmuchu w nagrzewnicach wielkopieczowych”
„Polskie Huty Stali” Spółka Akcyjna
Oddział Huta im. Tadeusza Sendzimira
30-969 Kraków ul. Ujastek 1

185

SPROSTOWANIA OGŁOSZEŃ OPUBLIKOWANYCH W WIADOMOŚCIACH URZĘDU PATENTOWEGO

Poniższe zestawienie zawiera kolejno: numer, którego sprostowanie dotyczy oraz treść sprostowania.

WZORY PRZEMYSŁOWE

1766 W WUP nr 03/2003 na stronie 420 w łamie lewym wiersz 11 od dołu jest nazwa zgłaszającego: JOGO-HURT S.C., Łódź, Polska. Powinno być: JOGO-HURT S.C. Konrad Krasiński, Elżbieta Wągrowka, Małgorzata Wągrowka, Przemysław Wągrowski, Roman Wągrowski, Łódź, Polska

C Z Ę Ś Ć III

INFORMACJE

**B. USTAWODAWSTWO ZAGRANICZNE. STATYSTYKA.
INFORMACJE**

186

**ZMIANY DO REGULAMINU WYKONAWCZEGO
DO UKŁADU O WSPÓLPRACY PATENTOWEJ**

Przyjęte przez Zgromadzenie Międzynarodowego Związku Współpracy Patentowej
(Związku PCT) na jego XXXI (XVIII nadzwyczajnej) sesji
w dniu 1 października 2002 r.,
z dniem wejścia w życie od 1 stycznia 2004 r.

Zasada 4**Podanie (treść)**4.1. *Treść obowiązkowa i nieobowiązkowa; Podpis*

- (a) Podanie winno zawierać:
 - (i) do (iii) [bez zmian]
 - (iv) dane dotyczące twórcy, jeżeli prawo krajowe co najmniej jednego z wyznaczonych państw wymaga podania nazwiska twórcy w chwili dokonania zgłoszenia krajowego.
- (b) Podanie winno zawierać, stosownie do przypadku:
 - (i) i (ii) [bez zmian]
 - (iii) powołanie się na zgłoszenie główne lub patent główny,
 - (iv) wskazanie wybranego przez zgłaszającego właściwego Międzynarodowego Organu Poszukiwań.
- (c) i (d) [bez zmian]

4.2 do 4.4. [bez zmian]

4.5 *Zgłaszający*

- (a) W podaniu podaje się:
 - (i) nazwisko,
 - (ii) adres, oraz
 - (iii) obywatelstwo i miejsce zamieszkania zgłaszającego lub w przypadku wielości zgłaszających, każdego z nich.
- (b) do (e) [bez zmian]

4.6 do 4.8 [bez zmian]

4.9 *Wyznaczenie państw; Rodzaje ochrony; Patenty krajowe i regionalne*

- (a) Złożenie podania stanowi:
 - (i) wyznaczenie wszystkich Umawiających się Państw związanych Układem w dacie zgłoszenia międzynarodowego;
 - (ii) wskazanie, że zgłoszenie międzynarodowe jest, w odniesieniu do każdego wyznaczonego państwa, do którego ma zastosowanie art.43 lub 44, zgłoszeniem o udzielenie każdego tytułu ochrony dostępnego poprzez wyznaczenie tego państwa;
 - (iii) wskazanie, że zgłoszenie międzynarodowe jest, w odniesieniu do każdego wyznaczonego państwa, do którego ma zastosowanie art.45 ust.1, zgłoszeniem o udzielenie patentu regionalnego oraz, z wyjątkiem kiedy ma zastosowanie art.45 ust.2, o udzielenie patentu krajowego.

(b) Niezależnie od przepisów pkt.(a)(i), jeżeli w dniu 1 października 2002 r. prawo krajowe Umawiającego się Państwa przewiduje, że skutkiem dokonania zgłoszenia międzynarodowego, zawierającego wyznaczenie tego państwa oraz zastrzegającego pierwszeństwo z wcześniejszego zgłoszenia krajowego odnoszącego skutek w tym państwie, jest to, że ustanie skutków wcześniejszego zgłoszenia krajowego pociąga za sobą takie same konsekwencje, jak wycofanie wcześniejszego zgłoszenia międzynarodowego, każde podanie może, tak długo, jak to przewiduje to wspomniane prawo krajowe, zawierać wskazanie, że to państwo nie jest wyznaczone, pod warunkiem, że wyznaczony urząd powiadomi Biuro Międzynarodowe, do dnia 1 stycznia 2003 r., o stosowaniu przepisów niniejszego punktu w odniesieniu do wyznaczeń tego państwa. Otrzymane informacje Biuro Międzynarodowe publikuje niezwłocznie w Gazette.

(c) *[skreślony]*

4.10 *[bez zmian]*

4.11 *Powołanie się na wcześniejsze poszukiwanie, zgłoszenie typu „continuation” lub „continuation-in-part” lub na zgłoszenie główne lub patent główny*

(a) Jeżeli:

- (i) na podstawie art.15 ust.5 wnioskowane było dokonanie poszukiwania międzynarodowego lub typu międzynarodowego dla zgłoszenia;
- (ii) zgłaszający życzy sobie, aby Międzynarodowy Organ Poszukiwań oparł sprawozdanie z poszukiwania międzynarodowego w całości lub w części na wynikach poszukiwania innego niż poszukiwanie międzynarodowe lub poszukiwanie typu międzynarodowego, dokonane przez urząd krajowy lub organizację międzyrządową, która jest Międzynarodowym Organem Poszukiwań właściwym dla zgłoszenia międzynarodowego;
- (iii) zgłaszający zamierza wskazać, na podstawie zasady 49*bis* ust.1(a) lub (b), że życzy sobie, aby zgłoszenie międzynarodowe traktowane było w każdym wyznaczonym państwie jako zgłoszenie o patent dodatkowy, świadectwo dodatkowe, świadectwo autorskie dodatkowe lub świadectwo wzoru użytkowego dodatkowego; lub
- (iv) zgłaszający zamierza wskazać, na podstawie zasady 49*bis* ust.1(c), że życzy sobie, aby zgłoszenie międzynarodowe traktowane było w każdym wyznaczonym państwie jako zgłoszenie typu „continuation” lub „continuation-in-part” wcześniejszego zgłoszenia,

podanie winno to wskazywać, jak również, zależnie od przypadku, określać zgłoszenie, w odniesieniu do którego dokonane zostało wcześniejsze poszukiwanie lub w inny sposób określać poszukiwanie, bądź wskazywać właściwe zgłoszenie główne lub patent główny, lub też inny udzielony tytuł główny.

(b) Ujęcie w podaniu wskazania na podstawie pkt.(a)(iii) lub (iv) nie ma wpływu na działanie zasady 4 ust.9.

4.12 *[skreślony]*

4.13 *[skreślony]*

4.14 *[skreślony]*

4.14*bis* do 4.18 *[bez zmian]*

Zasada 12

Język zgłoszenia międzynarodowego oraz tłumaczenie dla celów poszukiwania międzynarodowego oraz publikacji międzynarodowej

12.1 i 12.2 *[bez zmian]*

12.3 *Tłumaczenie dla celów poszukiwania międzynarodowego*

(a) do (d) *[bez zmian]*

(e) Złożenie tłumaczenia po upływie terminu na podstawie pkt.(a) może być przez urząd przyjmujący obłożone opłatą, na jego rzecz, za złożenie po terminie, w wysokości równej 25% opłaty za zgłoszenie międzynarodowe, o której mowa w pkt.1 Tabeli opłat, bez stosowania opłat za każdy arkusz zgłoszenia międzynarodowego powyżej 30.

12.4 *Tłumaczenie dla celów publikacji międzynarodowej*

(a) do (d) *[bez zmian]*

(e) Złożenie tłumaczenia po upływie terminu na podstawie pkt.(a) może być przez urząd przyjmujący obłożone opłatą, na jego rzecz, za złożenie po terminie, w wysokości równej 25% opłaty za zgłoszenie międzynarodowe, o której mowa w pkt.1 Tabeli Opłat, bez stosowania opłat za każdy arkusz zgłoszenia międzynarodowego powyżej 30.

Zasada 15**Oplata za zgłoszenie międzynarodowe****15.1 Oplata za zgłoszenie międzynarodowe**

Każde zgłoszenie międzynarodowe podlega wniesieniu opłaty na rzecz Biura Międzynarodowego („opłata za zgłoszenie międzynarodowe”), pobieranej przez urząd przyjmujący.

15.2 Kwota opłaty

- (a) Kwota opłaty za zgłoszenie międzynarodowe podana jest w Tabeli Opłat.
- (b) Opłatę za zgłoszenie międzynarodowe wnosi się w walucie lub w jednej z walut określonych przez urząd przyjmujący („określona waluta”), przy czym przy przekazywaniu przez urząd przyjmujący do Biura Międzynarodowego winna być ona łatwo wymienialna na walutę szwajcarską. Kwotę opłaty za zgłoszenie międzynarodowe ustala, dla każdego urzędu przyjmującego, który przewiduje wniesienie tej opłaty w walucie innej niż waluta szwajcarska, Dyrektor Generalny po konsultacji z urzędem przyjmującym państwa, lub urzędem działającym na podstawie zasady 19 ust.1(b) dla państwa, którego oficjalna waluta jest taka sama, jak określona waluta. Kwota tak określona winna stanowić, w zaokrągleniu, równowartość kwoty w walucie szwajcarskiej, ustalonej w Tabeli Opłat. Biuro Międzynarodowe podaje jej wysokość każdemu urzędowi przyjmującemu ustalającemu wniesienie opłaty w tej określonej walucie.
- (c) Jeżeli kwota opłaty międzynarodowej ustalona w Tabeli Opłat ulega zmianie, odpowiadające jej kwoty w określonych walutach stosuje się od tej samej daty, od której stosowana jest opłata ustalona w Tabeli Opłat.
- (d) Jeżeli kurs wymienny pomiędzy walutą szwajcarską i każdą określoną walutą ulega zmianie w stosunku do ostatnio stosowanego, Dyrektor Generalny ustali nową kwotę w określonej walucie stosownie do zaleceń wydanych przez Zgromadzenie. Nowo ustalone kwoty będą miały zastosowanie po upływie dwóch miesięcy od daty ich opublikowania w *Gazette*, z zastrzeżeniem, że urząd przyjmujący, o którym mowa w drugim zdaniu pkt.(b) oraz Dyrektor Generalny mogą uzgodnić datę przypadającą w ciągu wspomnianego okresu dwóch miesięcy, w którym to przypadku wspomniane kwoty będą stosowane od tej daty.

15.3 [pozostaje skreślony]**15.4 Termin dla wniesienia opłaty; Kwota do wniesienia**

Opłatę za zgłoszenie międzynarodowe wnosi się w terminie jednego miesiąca od daty wpływu zgłoszenia międzynarodowego. Kwotą do wniesienia jest kwota stosowana we wspomnianej dacie wpływu.

15.5 [skreślony]**15.6 Zwrot**

Urząd przyjmujący zwraca zgłaszającemu opłatę za zgłoszenie międzynarodowe:

- (i) do (ii) [bez zmian]

Zasada 16**Oplata za poszukiwanie****16.1 Prawo żądania opłaty**

- (a) do (e) [bez zmian]
- (f) W odniesieniu do terminu dla wniesienia opłaty za poszukiwanie oraz kwoty do wniesienia, stosuje się odpowiednio przepisy zasady 15 ust.4 dotyczące opłaty za zgłoszenie międzynarodowe.

16.2 i 16.3 [bez zmian]**Zasada 16bis****Przedłużenie terminów dla wniesienia opłat****16.bis.1 Wezwanie przez urząd przyjmujący**

- (a) Jeżeli urząd przyjmujący stwierdza, że opłaty, do czasu ich wymagalności na podstawie zasad: 14 ust. 1(c), 15 ust.4 i 16 ust.1(f), nie zostały wniesione, lub że wniesiona kwota jest niewystarczająca dla pokrycia opłaty za przekazanie, opłaty za zgłoszenie międzynarodowe oraz opłaty za poszukiwanie, urząd przyjmujący wzywa zgłaszającego do wniesienia, w terminie jednego miesiąca od daty wezwania, wymaga-

nej kwoty w wysokości niezbędnej dla pokrycia tych opłat, wraz z opłatą za zwłokę na podstawie zasady 16bis ust.2, kiedy ma to zastosowanie.

- (b) [*skreślony*]
- (c) Jeżeli urząd przyjmujący przesłał wezwanie na podstawie pkt.(a) i w terminie, o którym mowa w tym punkcie, zgłaszający nie wniósł wymaganej kwoty razem, kiedy ma to zastosowanie, z opłatą za zwłokę na podstawie zasady 16bis ust.2, urząd przyjmujący, z zastrzeżeniem pkt.(d):
 - (i) dokonuje stosownego stwierdzenia na podstawie art.14 ust.3, oraz
 - (ii) postępuje zgodnie z przepisami zasady 29.
- (d) Każdą opłatę wniesioną do urzędu przyjmującego przed wysłaniem przez ten urząd wezwania na podstawie pkt.(a) uznaje się za wniesioną przed upływem terminu na podstawie zasady 14 ust.1(c), 15 ust.4 lub 16 ust.1(f), zależnie od przypadku.
- (e) Każdą opłatę wniesioną do urzędu przyjmującego przed dokonaniem przez ten urząd stosownego stwierdzenia na podstawie art.14 ust.3 uznaje się za wniesioną przed upływem terminu, o którym mowa w pkt.(a).

16bis.2 *Opłata za zwłokę*

- (a) Wniesienie opłaty na wezwanie na podstawie zasady 16bis ust.1(a) może być obłożone przez urząd przyjmujący opłatą za zwłokę podlegającą wniesieniu do tego urzędu i na jego rzecz. Kwota tej opłaty:
 - (i) wynosi 50% kwoty nie wniesionych opłat, wskazanej w wezwaniu,
 - (ii) jeżeli kwota obliczona na podstawie p-pkt.(i) jest mniejsza od opłaty za przekazanie, lub jest równa kwocie opłaty za przekazanie.
- (b) Kwota opłaty za zwłokę nie jest jednak wyższa od 25% kwoty opłaty za zgłoszenie międzynarodowe, o której mowa w pkt.1 Tabeli Opłat, nie biorąc pod uwagę opłaty za każdy arkusz zgłoszenia międzynarodowego ponad 30.

Zasada 17

Dokument pierwszeństwa

17.1 *Obowiązek złożenia kopii wcześniejszego zgłoszenia krajowego lub międzynarodowego*

- (a) Jeżeli zastrzegane jest pierwszeństwo z wcześniejszego zgłoszenia krajowego lub międzynarodowego na podstawie art.8, kopię tego wcześniejszego zgłoszenia, uwierzytelnioną przez organ, w którym zostało ono dokonane („dokument pierwszeństwa”) zgłaszający składa, o ile dokument pierwszeństwa nie został już złożony w urzędzie przyjmującym wraz ze zgłoszeniem międzynarodowym, w którym zastrzegane jest pierwszeństwo i z zastrzeżeniem pkt.(b) i (b-bis), w Biurze Międzynarodowym lub w urzędzie przyjmującym nie później niż 16 miesięcy od daty pierwszeństwa; w każdym razie, każdą kopię wspomnianego wcześniejszego zgłoszenia, które wpłynęło do Biura Międzynarodowego po upływie tego terminu, uznaje się za złożoną w tym Biurze ostatniego dnia tego terminu, jeżeli wpływa do niego przed datą międzynarodowej publikacji zgłoszenia międzynarodowego.
- (b) [*bez zmian*]
- (b-bis) Jeżeli zgodnie z przepisami Instrukcji Administracyjnych dokument pierwszeństwa jest dostępny dla urzędu przyjmującego lub dla Biura Międzynarodowego z cyfrowej biblioteki, zgłaszający może, zamiast składania dokumentu pierwszeństwa, zależnie od przypadku:
 - (i) prosić urząd przyjmujący o uzyskanie dokumentu pierwszeństwa z biblioteki cyfrowej oraz o przekazanie go do Biura Międzynarodowego; lub
 - (ii) prosić Biuro Międzynarodowe o uzyskanie dokumentu pierwszeństwa z biblioteki cyfrowej.

Wniosek w tej sprawie winien być złożony najpóźniej 16 miesięcy od daty pierwszeństwa i może podlegać opłacie nałożonej przez urząd przyjmujący lub Biuro Międzynarodowe.

- (c) Jeżeli żaden wymóg z trzech powyższych punktów nie został spełniony, każdy urząd wyznaczony może, z zastrzeżeniem pkt.(d), nie uwzględnić zastrzeżenia pierwszeństwa, z tym że żaden urząd wyznaczony nie może nie uwzględnić zastrzeżenia pierwszeństwa nie dając uprzednio zgłaszającemu możliwości dostarczenia dokumentu pierwszeństwa w rozsądnym w danych okolicznościach terminie.
- (d) Żaden urząd wyznaczony nie uwzględni zastrzeżenia pierwszeństwa na podstawie pkt.(c), jeżeli wcześniejsze zgłoszenie, o którym mowa w pkt.(a) zostało dokonane w tym urzędzie działającym jako urząd krajowy lub jeżeli dokument pierwszeństwa jest, zgodnie z postanowieniami Instrukcji Administracyjnych, dostępny dla niego z biblioteki cyfrowej.

17.2 [*bez zmian*]

Zasada 19**Właściwy urząd przyjmujący**

19.1 do 19.3 [bez zmian]

19.4 *Przekazanie do Biura Międzynarodowego jako urzędu przyjmującego*

(a) i (b) [bez zmian]

(c) Dla celów zasad 14 ust.1(c), 15 ust.4 i 16 ust.1(f), jeżeli zgłoszenie międzynarodowe zostało przekazane do Biura Międzynarodowego na podstawie pkt.(b), za datę wpływu zgłoszenia międzynarodowego uznaje się datę, w której zgłoszenie międzynarodowe rzeczywiście wpłynęło do Biura Międzynarodowego. Dla celów niniejszego punktu nie stosuje się przepisu pkt.(b).

Zasada 24**Otrzymanie przez Biuro Międzynarodowe egzemplarza oryginalnego**

24.1 [*pozostaje skreślony*]

24.2 *Zawiadomienie o otrzymaniu egzemplarza oryginalnego*

(a) Biuro Międzynarodowe niezwłocznie zawiadamia:

(i) do (iii) [bez zmian]

o fakcie i dacie otrzymania egzemplarza oryginalnego. W zawiadomieniu określa się zgłoszenie międzynarodowe przez podanie jego numeru, daty zgłoszenia międzynarodowego oraz nazwiska zgłaszającego oraz wskazuje się datę dokonania każdego wcześniejszego zgłoszenia, z którego zastrzegane jest pierwszeństwo. Przesłane zgłaszającemu zawiadomienie zawiera także wykaz urzędów wyznaczonych, a w przypadku urzędu wyznaczonego upoważnionego do udzielania patentów regionalnych, wykazu Umawiających się Państw wyznaczonych dla takiego patentu regionalnego.

(b) [*skreślony*]

(c) [bez zmian]

Zasada 26**Sprawdzanie i poprawianie niektórych elementów zgłoszenia międzynarodowego przed urzędem przyjmującym**

26.1 i 26.2 [bez zmian]

26.2bis *Sprawdzanie wymogów na podstawie art.14 ust.1(a)(i) oraz (ii)*

(a) Dla celów art.14 ust.1(a)(i), jeżeli jest kilku zgłaszających, podpisanie podania przez jednego z nich jest wystarczające.

(b) Dla celów art.14 ust.1(a)(ii), jeżeli jest kilku zgłaszających, wystarczy podać dane wymagane na podstawie zasady 4 ust.5(a)(ii) i (iii) tego jednego spośród nich, który uprawniony jest stosownie do zasady 19 ust.1 do dokonania zgłoszenia międzynarodowego w urzędzie przyjmującym.

26.3 do 26.6 [bez zmian]

Zasada 27**Nie wniesienie opłat**

27.1 *Opłaty*

(a) Dla celów art.14 ust.3(a), sformułowanie „opłaty przewidziane na podstawie art.3 ust.4(iv)” oznacza: opłatę za przekazanie (zasada 14), opłatę za zgłoszenie międzynarodowe (zasada 15 ust.1), opłatę za poszukiwanie (zasada 16) oraz, kiedy jest wymagana, opłatę za zwłokę (zasada 16bis ust.2).

(b) Dla celów art.14 ust.3(a) i (b), sformułowanie „opłata przewidziana na podstawie art.4 ust.2” oznacza opłatę za zgłoszenie międzynarodowe (zasada 15 ust.1) oraz, kiedy jest wymagana, opłatę za zwłokę (zasada 16bis ust.2).

Zasada 29**Zgłoszenia międzynarodowe uznane za wycofane**29.1 *Ustalenia urzędu przyjmującego*

Jeżeli urząd przyjmujący oświadcza, na podstawie art.14 ust.1(b) i zasady 26 ust.5 (nie poprawienie niektórych usterek), lub na podstawie art.14 ust.3(a) (nie wniesienie określonych opłat na podstawie zasady 27 ust.1(a)), lub na podstawie art.14 ust.4 (późniejsze stwierdzenie nie spełnienia wymogów wymienionych w art.11 ust.1(i) do (iii)) lub na podstawie zasady 12 ust.3(d) lub 12 ust.4(d) (nie dostarczenie wymaganego tłumaczenia lub, kiedy ma to zastosowanie, nie wniesienie opłaty za późniejsze dostarczenie), lub na podstawie zasady 92 ust.4(g)(i) (nie dostarczenie oryginału dokumentu), że zgłoszenie międzynarodowe uznaje się za wycofane:

- (i) do (iv) [bez zmian]
- (b) [skreślony]

29.2 [pozostaje skreślony]

29.3 i 29.4 [bez zmian]

Zasada 32**Rozszerzenie skutków zgłoszenia międzynarodowego na niektóre państwa-sukcesorów**32.1 *Wniosek o rozszerzenie zgłoszenia międzynarodowego na państwa – sukcesorów*

- (a) Skutki każdego zgłoszenia międzynarodowego, którego data zgłoszenia międzynarodowego przypada na okres określony w pkt.(b), zostają rozszerzone na państwo („państwo-sukcesor”), którego terytorium, przed uzyskaniem przez to państwo niepodległości, stanowiło część terytorium Umawiającego się Państwa wyznaczonego w zgłoszeniu międzynarodowym, które następnie przestało istnieć („państwo-poprzednik”), o ile to państwo-sukcesor stało się Umawiającym się Państwem przez złożenie, u Dyrektora Generalnego, oświadczenia o kontynuacji, skutkiem której jest stosowanie Układu przez państwo-sukcesora.
- (b) [bez zmian]
- (c) Informację o każdym zgłoszeniu międzynarodowym, którego data zgłoszenia przypada na okres stosowany na podstawie pkt.(b) i którego skutek zostaje rozszerzony na państwo-sukcesora, publikuje Biuro Międzynarodowe w Gazette.
- (d) [skreślony]

32.2 *Skutki rozszerzenia na państwo-sukcesora*

- (a) Jeżeli skutki zgłoszenia międzynarodowego zostają rozszerzone na państwo-sukcesora zgodnie z zasadą 32 ust.1,
 - (i) [bez zmian]
 - (ii) termin stosowany na podstawie art.22 lub 39 ust.1 w odniesieniu do tego państwa ulega przedłużeniu do upływu przynajmniej sześciu miesięcy od daty publikacji informacji na podstawie zasady 32 ust.1(c).
- (b) Państwo-sukcesor może ustalić termin, który upływa później niż termin przewidziany w pkt.(a)(ii). Biuro Międzynarodowe publikuje informację o takich terminach w Gazette.

Zasada 36**Minimalne wymagania wobec Międzynarodowych Organów Poszukiwań**36.1 *Określenie minimalnych wymagań*

Minimalne wymagania, o których mowa w art.16 ust.3(c) są następujące:

- (i) i (ii) [bez zmian]
- (iii) urząd ten lub ta organizacja muszą dysponować personelem zdolnym prowadzić poszukiwania w wymaganych dziedzinach techniki oraz posiadającym znajomość języków obcych w stopniu umożliwiającym rozumienie przynajmniej tych języków, w których jest sporządzony lub na które jest przetłumaczone minimum dokumentacji, o którym mowa w zasadzie 34.
- (iv) urząd ten lub organizacja muszą być wyznaczone jako Międzynarodowy Organ Badań Wstępnych.

Zasada 43bis**Pisemna opinia Międzynarodowego Organu Poszukiwań****43bis.1 Pisemna opinia**

- (a) Z zastrzeżeniem zasady 69 ust.1(b-bis), Międzynarodowy Organ Poszukiwań, sporządzając sprawozdanie z poszukiwania międzynarodowego sporządza jednocześnie pisemną opinię co do tego, czy:
- zastrzegany wynalazek wydaje się być nowy, odznaczać się poziomem wynalazczym (nieoczywistością) oraz nadaje się do przemysłowego stosowania;
 - zgłoszenie międzynarodowe spełnia wymogi Układu i Regulaminu w zakresie sprawdzonym przez Międzynarodowy Organ Poszukiwań.

Do pisemnej opinii winny być załączone wszelkie inne uwagi, jakie przewiduje Regulamin.

- (b) Dla celów sporządzenia pisemnej opinii stosuje się odpowiednio przepisy artykułów: 33 ust.2 do 6, 35 ust.2 i ust.3 oraz zasad: 43 ust.4, 64, 65, 66 ust.1(e), 66 ust.2(a), (b) i (c), 66 ust.7, 67, 70 ust.2(b) i (d), 70 ust.3, 70 ust.4(ii), 70 ust.5(a), 70 ust.6, 70 ust.10, 70 ust.12, 70 ust.14 i 70 ust.15(a).
- (c) Pisemna opinia zawiera zawiadomienie, w którym zgłaszający informowany jest o tym, że jeżeli został złożony wniosek o międzynarodowe badanie wstępne, pisemną opinię uważa się, na podstawie zasady 66 ust.1bis(b), za pisemną opinię Międzynarodowego Organu Badań Wstępnych dla celów zasady 66 ust.2(a), w którym to przypadku zgłaszającego wzywa się do przedłożenia w tym Organie, przed upływem terminu na podstawie zasady 54bis ust.1(a) i kiedy jest to właściwe, pisemnej odpowiedzi ze zmianami.

Zasada 44**Przekazanie sprawozdania z poszukiwania międzynarodowego, pisemnej opinii, itd.****44.1 Kopie sprawozdania lub oświadczenia oraz pisemnej opinii**

Międzynarodowy Organ Poszukiwań przekazuje do Biura Międzynarodowego oraz do zgłaszającego, w tym samym dniu, jedną kopię sprawozdania z poszukiwania międzynarodowego oraz pisemnej opinii sporządzonej na podstawie zasady 43bis ust.1, lub oświadczenia, o którym mowa w art.17 ust.2(a).

44.2 i 44.3 [bez zmian]

Zasada 44bis**Wstępne sprawozdanie międzynarodowe co do zdolności patentowej
sporządzone przez Międzynarodowy Organ Poszukiwań****44bis ust.1 Sporządzenie sprawozdania**

- (a) Jeżeli sprawozdanie z międzynarodowego badania wstępnego nie zostało lub nie będzie sporządzone, Biuro Międzynarodowe sporządza w imieniu Międzynarodowego Organu Poszukiwań sprawozdanie (w tej zasadzie zwane dalej „sprawozdaniem”) w zakresie zagadnień regulowanych przepisami zasady 43bis ust.1(a). Sprawozdanie zawiera tę samą treść co pisemna opinia sporządzona na podstawie zasady 43bis ust.1.
- (b) Sprawozdanie nosi tytuł „wstępne sprawozdanie międzynarodowe co do zdolności patentowej (rozdział I Układu o współpracy patentowej)” wraz z informacją, że jest ono sporządzone na podstawie niniejszej zasady przez Biuro Międzynarodowe i na rzecz Międzynarodowego Organu Poszukiwań.

44bis.2 Powiadomienie urzędów wyznaczonych

- (a) Jeżeli na podstawie zasady 44bis ust.1 Biuro Międzynarodowe sporządziło sprawozdanie, przekazuje je każdemu wyznaczonemu urzędowi na podstawie zasady 93bis ust.1, lecz nie wcześniej niż przed upływem 30 miesięcy od daty pierwszeństwa.
- (b) Jeżeli zgłaszający złoży w urzędzie wyznaczonym wyraźny wniosek na podstawie art. 23 ust.2, Biuro Międzynarodowe przekazuje niezwłocznie temu urzędowi, na wniosek tego urzędu lub zgłaszającego, kopię pisemnej opinii sporządzonej przez Międzynarodowy Organ Poszukiwań na podstawie zasady 43bis ust.1.

44bis.3 Tłumaczenie dla urzędów wyznaczonych

- (a) Jeżeli sprawozdanie zostało sporządzone na podstawie zasady 44bis ust.1 w języku innym niż język urzędowy lub jeden z języków urzędowych jego urzędu krajowego, każde wyznaczone państwo może wymagać złożenia tłumaczenia sprawozdania na język angielski. O każdym takim wymogu powiadamia się Biuro Międzynarodowe, które niezwłocznie publikuje je w Gazette.

- (b) Jeżeli na podstawie pkt.(a) wymagane jest tłumaczenie, jest ono przygotowywane przez lub w imieniu Biura Międzynarodowego.
- (c) Biuro Międzynarodowe przekazuje kopię tłumaczenia każdemu zainteresowanemu urzędowi wyznaczonemu oraz zgłaszającemu w tej samej chwili, w której przekazuje sprawozdanie temu urzędowi.
- (d) W przypadku, o którym mowa w zasadzie 44*bis* ust.2(b), pisemna opinia sporządzona na podstawie zasady 43*bis* ust.1 tłumaczona jest na jęz. angielski, na wniosek danego urzędu wyznaczonego, przez Biuro Międzynarodowe lub na jego odpowiedzialność. Biuro Międzynarodowe przekazuje kopię tłumaczenia danemu urzędowi wyznaczonemu w terminie dwóch miesięcy od daty otrzymania wniosku o tłumaczenie, i jednocześnie przekazuje jego kopię zgłaszającemu.

44*bis*.4 Uwagi do tłumaczenia

Zgłaszający może wnieść pisemne uwagi co do poprawności tłumaczenia, o którym mowa w zasadzie 44*bis* ust.3(b) lub (d) i przesyła kopię uwag do każdego z zainteresowanych urzędów wyznaczonych oraz do Biura Międzynarodowego.

Zasada 44*ter*

Poufny charakter pisemnej opinii, sprawozdania, tłumaczenia i uwag

44*ter*.1 Poufny charakter

- (a) O ile nie jest poproszone lub upoważnione przez zgłaszającego, Biuro Międzynarodowe oraz Międzynarodowy Organ Poszukiwań nie udostępniają żadnej osobie czy organowi przed upływem 30 miesięcy od daty pierwszeństwa:
 - (i) pisemnej opinii sporządzonej na podstawie zasady 43*bis*.ust.1, żadnego jej tłumaczenia przygotowanego na podstawie zasady 44*bis*.ust.3(d) lub pisemnych uwag do takiego tłumaczenia przesłanego przez zgłaszającego na podstawie zasady 44*bis*.ust.4;
 - (ii) jeżeli sprawozdanie wydaje się na podstawie zasady 44*bis*.ust.1, tego sprawozdania, każdego jego tłumaczenia na podstawie zasady 44*bis*.ust.3(b) lub pisemnych uwag do tego tłumaczenia, przesłanego przez zgłaszającego na podstawie zasady 44*bis*.ust.4.
- (b) Dla celów pkt.(a), termin „udostępnienie” obejmuje każdy sposób, w jaki strony trzecie mogą nabyć wiedzę o faktach, nie wyłączając indywidualnej korespondencji oraz powszechnych publikacji.

Zasada 47

Zawiadomienie urzędów wyznaczonych

47.1 Procedura

- (a) Zawiadomienia każdego urzędu wyznaczonego na podstawie art.20 dokonuje Biuro Międzynarodowe stosownie do zasady 93*bis* ust.1, jednak, z zastrzeżeniem zasady 47 ust.4, nie przed publikacją międzynarodową zgłoszenia międzynarodowego.
- (a-*bis*) Biuro Międzynarodowe zawiadamia każdy urząd wyznaczony, stosownie do zasady 93*bis* ust.1 o fakcie i dacie otrzymania egzemplarza oryginalnego oraz o fakcie i dacie otrzymania dokumentu pierwszeństwa.
- (a-*ter*) [bez zmian]
- (b) O każdej zmianie otrzymanej przez Biuro Międzynarodowe w terminie na podstawie zasady 46 ust.1, która nie została uwzględniona w zawiadomieniu przewidzianym w art.20, Biuro Międzynarodowe zawiadamia niezwłocznie urzędy wyznaczone oraz, odpowiednio, zgłaszającego.
- (c) Niezwłocznie po upływie 28 miesięcy od daty pierwszeństwa Biuro Międzynarodowe dokonuje powiadomienia zgłaszającego ze wskazaniem:
 - (i) urzędów wyznaczonych, które wnioskowały o dokonanie, na podstawie zasady 93*bis*.ust.1, zawiadomienia przewidzianego w art.20, oraz daty wysłania takiego zawiadomienia do tych urzędów; oraz
 - (ii) urzędów wyznaczonych, które nie wnioskowały o dokonanie, na podstawie zasady 93*bis*.ust.1, zawiadomienia przewidzianego w art.20.
- (c-*bis*) Powiadomienie, o którym mowa w pkt.(c), urząd wyznaczony przyjmuje:
 - (i) w przypadku urzędu wyznaczonego, o którym mowa w pkt.(c)(i), jako przekonywujący dowód na to, że zawiadomienie na podstawie art.20 zostało dokonane w dacie wskazanej w powiadomieniu;
 - (ii) w przypadku urzędu wyznaczonego, o którym mowa w pkt.(c)(ii), jako przekonywujący dowód na to, że Umawiające się Państwo, dla którego urząd działa jako urząd wyznaczony nie wymaga dostarczenia przez zgłaszającego, na podstawie art.22, kopii zgłoszenia międzynarodowego.
- (d) [bez zmian]

- (e) Jeżeli przed upływem 28 miesięcy od daty pierwszeństwa urząd wyznaczony nie wnioskował do Biura Międzynarodowego o dokonanie zawiadomienia przewidzianego w art.20 zgodnie z zasadą 93*bis* ust.1, uznaje się, że Umawiające się Państwo, dla którego urząd działa jako urząd wyznaczony, powiadomiło Biuro Międzynarodowego, stosownie do zasady 49 ust.1(a-*bis*), że nie wymaga dostarczenia przez zgłaszającego, na podstawie art.22, kopii zgłoszenia międzynarodowego.

47.2 *Kopie*

Kopie wymagane dla dokonania zawiadomienia przygotowuje Biuro Międzynarodowe. Instrukcje Administracyjne mogą określać inne szczegółowe dane wymagane dla dokonania zawiadomienia.

- (b) [*skreślony*]
(c) [*skreślony*]

47.3 [bez zmian]

47.4 *Wyraźny wniosek na podstawie art.23 ust.2 przed publikacją międzynarodową*

Jeżeli zgłaszający składa w urzędzie wyznaczonym, na podstawie art.23 ust.2 przed międzynarodową publikacją zgłoszenia międzynarodowego, wyraźny wniosek, Biuro Międzynarodowe, na wniosek zgłaszającego lub urzędu wyznaczonego, niezwłocznie dokonuje zawiadomienia tego urzędu, przewidzianego w art.20.

Zasada 48

Publikacja międzynarodowa

48.1 do 48.5 [bez zmian]

48.6 *Ogłoszenie o niektórych faktach*

- (a) Jeżeli zawiadomienie na podstawie zasady 29 ust.1(ii) wpłynie do Biura Międzynarodowego w terminie późniejszym niż w czasie umożliwiającym wstrzymanie międzynarodowej publikacji zgłoszenia międzynarodowego, Biuro Międzynarodowe niezwłocznie publikuje wzmiankę o tym w *Gazette* zamieszczając istotną treść tego zawiadomienia.
- (b) [*Pozostaje skreślony*]
(c) [bez zmian]

Zasada 49*bis*

Dane dla celów krajowej procedury, dotyczące żądanej ochrony

49*bis*.1 *Wybór niektórych tytułów ochrony*

- (a) Jeżeli zgłaszający życzy sobie, aby zgłoszenie międzynarodowe traktowane było, w państwie wyznaczonym, do którego stosuje się art.43, jako zgłoszenie nie o udzielenie patentu ale o udzielenie innego tytułu ochrony, o którym mowa w tym artykule, zgłaszający wskazuje to urzędowi wyznaczonemu dopełniając jednocześnie czynności, o których mowa w art.22.
- (b) Jeżeli zgłaszający życzy sobie, aby zgłoszenie międzynarodowe traktowane było, w państwie wyznaczonym, do którego stosuje się art.44, jako zgłoszenie o udzielenie więcej niż jednego tytułu ochrony, o których mowa w art.43, zgłaszający wskazuje to urzędowi wyznaczonemu dopełniając jednocześnie czynności, o których mowa w art.22, oraz wskazuje, kiedy ma to zastosowanie, o który tytuł ochrony ubiega się jako o tytuł zasadniczy, a o który ubiega się jako o tytuł dodatkowy.
- (c) W przypadkach, o których mowa w pkt.(a) i (b), jeżeli zgłaszający życzy sobie, aby zgłoszenie międzynarodowe było traktowane, w państwie wyznaczonym, jako zgłoszenie o patent dodatkowy, świadectwo dodatkowe, świadectwo autorskie dodatkowe lub dodatkowe świadectwo użytkowe, zgłaszający wskazuje odpowiednie zgłoszenie podstawowe, patent podstawowy lub inne podstawowe prawo ochronne.
- (d) Jeżeli zgłaszający życzy sobie, aby zgłoszenie międzynarodowe było traktowane, w państwie wyznaczonym, jako zgłoszenie typu „continuation” lub „continuation-in-part” wcześniejszego zgłoszenia, zgłaszający wskazuje to urzędowi wyznaczonemu dopełniając jednocześnie czynności, o których mowa w art.22, oraz wskazuje odpowiednie zgłoszenie podstawowe.
- (e) Jeżeli zgłaszający, dopełniając czynności, o których mowa w art.22, nie dokonuje wyraźnego wskazania na podstawie pkt.(a) lecz wniesiona przez zgłaszającego opłata krajowa odpowiada opłacie krajowej za określony tytuł ochrony, wniesienie opłaty uznaje się za wskazanie tego, że zgłaszający życzy sobie, aby zgłoszenie międzynarodowe traktowane było jako zgłoszenie o ten tytuł ochrony i urząd wyznaczony informuje o tym zgłaszającego.

49bis.2 Termin dla dokonania wskazania

- (a) Żaden urząd wyznaczony nie może żądać od zgłaszającego dokonania, przed dopełnieniem czynności, o których mowa w art.22, wskazania, o którym mowa w zasadzie 49bis ust.1 lub, kiedy ma to zastosowanie, wskazania, czy zgłaszający ubiega się o udzielenie patentu krajowego czy patentu regionalnego.
- (b) Jeżeli prawo krajowe stosowane przez dany urząd wyznaczony na to zezwala, zgłaszający może dokonać takiego wskazania lub, kiedy ma to zastosowanie, dokonać zmiany jednego tytułu ochrony na inny, w każdym późniejszym terminie.

Zasada 51**Sprawdzenie przez urzędy wyznaczone***51.1 Termin dla złożenia wniosku o przesłanie kopii*

Termin, o którym mowa w art.25 ust.1(c) wynosi 2 miesiące od daty przesłania powiadomienia do zgłaszającego na podstawie zasady 20 ust.7(i), 24 ust.2(c) lub 29 ust.1(ii).

51.2 i 51.3 [bez zmian]

Zasada 51bis**Niektóre wymogi krajowe dopuszczone na mocy art.27***51bis.1 Niektóre dopuszczone wymogi krajowe*

- (a) Z zastrzeżeniem zasady 51bis ust.2, na podstawie prawa krajowego stosowanego przez urząd wyznaczony można żądać od zgłaszającego, zgodnie z art.27, dostarczenia w szczególności:
 - (i) do (iv) [bez zmian]
 - (v) każdego dowodu dotyczącego ujawnień nie szkodzących nowości lub wyjątków od braku nowości, takich jak ujawnienia będące wynikiem nadużycia, ujawnień na niektórych wystawach oraz ujawnień przez zgłaszającego w określonym okresie czasu;
 - (vi) potwierdzenia zgłoszenia międzynarodowego przez podpisanie go przez każdego zgłaszającego w odniesieniu do państwa wyznaczonego, który nie podpisał podania;
 - (vii) każdej z brakujących danych wymaganych na podstawie zasady 4 ust.5(a)(ii) i (iii) dotyczących każdego zgłaszającego w odniesieniu do państwa wyznaczonego.
- (b) do (f) [bez zmian]

51bis.2 i 51bis.3 [bez zmian]

Zasada 52**Zmiana zastrzeżeń, opisu i rysunków przed urzędami wyznaczonymi***52.1 Termin*

- (a) W każdym państwie wyznaczonym, w którym rozpatrywanie zgłoszenia lub badanie rozpoczyna się bez potrzeby składania szczególnego wniosku, zgłaszający, który sobie tego życzy, może skorzystać ze swego prawa na podstawie art.28 w terminie jednego miesiąca od spełnienia wymogów na podstawie art.22, z zastrzeżeniem, że jeżeli zawiadomienie na podstawie zasady 47 ust.1 nie zostało dokonane przed upływem terminu stosowanego na podstawie art.22, może on skorzystać z tego prawa najpóźniej w ciągu czterech miesięcy od daty upływu tego terminu.
- (b) [bez zmian]

Zasada 53**Wniosek o międzynarodowe badanie wstępne**

53.1 do 53.3 [bez zmian]

53.4 Zgłaszający

Do danych dotyczących zgłaszającego stosuje się przepisy zasad 4 ust.4 oraz 4 ust.16 oraz, odpowiednio, zasady 4 ust.5.

53.5 i 53.6 [bez zmian]

53.7 *Wybór państw*

Złożenie wniosku o międzynarodowe badanie wstępne stanowi wybór wszystkich Umawiających się Państw, które są wyznaczone i związane postanowieniami Rozdziału II Układu.

53.8 i 53.9 [bez zmian]

Zasada 54bis

Termin dla złożenia wniosku o międzynarodowe badanie wstępne

54bis.1 *Termin dla złożenia wniosku o międzynarodowe badanie wstępne*

- (a) Wniosek o międzynarodowe badanie wstępne może być złożony w każdym czasie przed upływem tego z następujących terminów, który upływa później:
 - (i) trzech miesięcy od daty przekazania zgłaszającemu sprawozdania z poszukiwania międzynarodowego oraz pisemnej opinii sporządzonej na podstawie zasady 43bis ust.1 lub oświadczenia, o którym mowa w art.17 ust.2(a); lub
 - (ii) 22 miesięcy od daty pierwszeństwa.
- (b) Każdy wniosek o międzynarodowe badanie wstępne złożony po upływie terminu stosowanego na podstawie pkt.(a) uważa się za nie złożony i Międzynarodowy Organ Badań Wstępnych tak stwierdza.

Zasada 56

[skreślona]

Zasada 57

Oplata manipulacyjna

57.1 i 57.2 [bez zmian]

57.3 *Termin dla wniesienia opłaty; Wysokość opłaty*

- (a) Z zastrzeżeniem pkt.(b) i (c) opłatę manipulacyjną wnosi się w terminie jednego miesiąca od daty złożenia wniosku o międzynarodowe badanie wstępne lub w terminie 22 miesięcy od daty pierwszeństwa, zależnie od tego, który z tych terminów upływa później.
- (b) Z zastrzeżeniem pkt.(c), jeżeli wniosek o międzynarodowe badanie wstępne został przekazany do Międzynarodowego Organu Badań Wstępnych na podstawie zasady 59 ust.3, opłatę manipulacyjną wnosi się w terminie jednego miesiąca od daty jego wpływu do tego Organu lub w terminie 22 miesięcy, zależnie od tego, który z tych terminów upływa później.
- (c) Jeżeli zgodnie z zasadą 69 ust.1(b) Międzynarodowy Organ Badań Wstępnych zamierza rozpocząć międzynarodowe badanie wstępne w tym samym czasie, co poszukiwanie międzynarodowe, Organ ten wzywa zgłaszającego do wniesienia opłaty manipulacyjnej w terminie jednego miesiąca od daty wezwania.
- (d) Opłatę manipulacyjną wnosi się w wysokości obowiązującej w dniu jej wnoszenia.

57.4 i 57.5 [*pozostaje skreślony*]

57.6 *Zwrot*

Międzynarodowy Organ Badań Wstępnych zwraca zgłaszającemu opłatę manipulacyjną:

- (i) [bez zmian]
- (ii) jeżeli wniosek o międzynarodowe badanie wstępne uznaje się na podstawie zasady 54 ust.4 lub 54bis ust.1(b) za nie złożony.

Zasada 58bis

Przedłużenie terminów dla wniesienia opłat

58bis.1 *Wezwanie przez Międzynarodowy Organ Badań Wstępnych*

- (a) Jeżeli Międzynarodowy Organ Badań Wstępnych stwierdza:
 - (i) że wniesiona do niego kwota jest niewystarczająca dla pokrycia opłaty manipulacyjnej i opłaty za badanie wstępne; lub
 - (ii) do czasu ich wymagalności na podstawie zasad 57 ust.3 i 58 ust.1(b) nie została wniesiona żadna opłata;

Organ ten wzywa zgłaszającego do wniesienia kwoty wymaganej do pokrycia tych opłat wraz, jeśli ma to zastosowanie, z opłatą za zwłokę na podstawie zasady 58*bis* ust.2, w terminie jednego miesiąca od daty wezwania.

(b) do (d) [bez zmian]

58*bis*.2 [bez zmian]

Zasada 59

Właściwy Międzynarodowy Organ Badań Wstępnych

59.1 i 59.2 [bez zmian]

59.3 *Przekazanie żądania do właściwego Międzynarodowego Organu Badań Wstępnych*

(a) i (b) [bez zmian]

(c) Po przekazaniu wniosku o międzynarodowe badanie wstępne do Biura Międzynarodowego na podstawie pkt.(a) lub złożenia go w nim na podstawie pkt.(b), Biuro Międzynarodowe niezwłocznie:

(i) [bez zmian]

(ii) w przypadku, kiedy właściwe są dwa lub kilka Międzynarodowych Organów Badań Wstępnych, wzywa zgłaszającego do wskazania, w terminie stosowanym na podstawie zasady 54*bis* ust.1(a) lub w terminie 15 dni od daty wezwania, zależnie od tego, który z tych terminów upływa później, właściwego Międzynarodowego Organu Badań Wstępnych, do którego wniosek o międzynarodowe badanie wstępne winien być przekazany.

(d) do (f) [bez zmian]

Zasada 60

Niektóre usterki we wniosku o międzynarodowe badanie wstępne

60.1 *Usterki we wniosku o międzynarodowe badanie wstępne*

(a) Z zastrzeżeniem pkt.(a-*bis*) i (a-*ter*), jeżeli wniosek o międzynarodowe badanie wstępne nie spełnia wymogów określonych w zasadach: 53 ust.1, 53 ust.2(a)(i) do (iv), 53 ust.3 do 53 ust.8 oraz 55 ust.1, Międzynarodowy Organ Badań Wstępnych wzywa zgłaszającego do poprawienia usterek w rozsądnym w danych okolicznościach terminie. Może być on przedłużony przez Międzynarodowy Organ Badań Wstępnych w każdej chwili przed podjęciem decyzji.

(a-*bis*) Dla celów zasady 53 ust.4, jeżeli jest kilku zgłaszających, wystarczy dostarczenie danych, o których mowa w zasadzie 4 ust.5(a)(ii) i (iii), dotyczących tego jednego z nich, który ma prawo złożenia wniosku o międzynarodowe badanie wstępne na podstawie zasady 54 ust.2.

(a-*ter*) Dla celów zasady 53 ust.8, jeżeli jest kilku zgłaszających, wystarczające jest podpisanie wniosku o międzynarodowe badanie wstępne przez jednego z nich.

(b) do (g) [bez zmian]

60.2 [*skreślony*]

Zasada 61

Powiadomienie o wniosku o międzynarodowe badanie wstępne i o wyborze

61.1 *Powiadomienie Biura Międzynarodowego i zgłaszającego*

(a) i (b) [bez zmian]

(c) [*skreślony*]

61.2 *Powiadomienie urzędów wybranych*

(a) [bez zmian]

(b) W powiadomieniu wskazuje się numer i datę zgłoszenia międzynarodowego, nazwisko zgłaszającego, datę dokonania zgłoszenia, z którego zastrzegane jest pierwszeństwo (jeżeli pierwszeństwo jest zastrzeżone) oraz datę wpływu wniosku o międzynarodowe badanie wstępne do Międzynarodowego Organu Badań Wstępnych.

(c) [bez zmian]

(d) Jeżeli zgłaszający składa do urzędu wybranego wyraźne życzenie na podstawie art.40 ust.2 przed międzynarodową publikacją zgłoszenia międzynarodowego, Biuro Międzynarodowe, na wniosek zgłaszającego lub urzędu wybranego, niezwłocznie dokonuje zawiadomienia tego urzędu na podstawie art.20.

61.3 [bez zmian]

61.4 *Publikacja w Gazette*

Biuro Międzynarodowe publikuje w Gazette, niezwłocznie po złożeniu wniosku o międzynarodowe badanie wstępne lecz nie przed publikacją międzynarodową zgłoszenia międzynarodowego, informację o złożeniu wniosku o międzynarodowe badanie wstępne oraz związanych z nim urzędach wybranych, jak przewidują to Instrukcje Administracyjne.

Zasada 62

Kopia pisemnej opinii sporządzonej przez Międzynarodowy Organ Poszukiwań oraz zmian na podstawie art.19, dla Międzynarodowego Organu Badań Wstępnych

62.1 Kopia pisemnej opinii sporządzonej przez Międzynarodowy Organ Poszukiwań oraz zmian dokonanych przed złożeniem wniosku o międzynarodowe badanie wstępne

Po otrzymaniu wniosku o międzynarodowe badanie wstępne lub jego kopii z Międzynarodowego Organu Badań Wstępnych Biuro Międzynarodowe niezwłocznie przekazuje do tego Organu:

- (i) kopię pisemnej opinii sporządzonej na podstawie zasady 43*bis* ust.1, chyba że urząd krajowy lub organizacja międzyrządowa, która działała jako Międzynarodowy Organ Poszukiwań działa także jako Międzynarodowy Organ Badań Wstępnych; oraz
- (ii) kopię każdej zmiany na podstawie art.19 oraz każdego oświadczenia, o którym mowa w tym artykule, chyba że Organ ten wskazał, iż już otrzymał taką kopię.

62.2 [bez zmian]

Zasada 62*bis*

Tłumaczenie dla Międzynarodowego Organu Badań Wstępnych pisemnej opinii Międzynarodowego Organu Poszukiwań

*62*bis*.1 Tłumaczenie i uwagi*

- (a) Na żądanie Międzynarodowego Organu Badań Wstępnych, opinia sporządzona na podstawie zasady 43*bis* ust.1, jeżeli nie jest ona w języku angielskim lub w języku akceptowanym przez ten organ, tłumaczona jest na język angielski przez lub na zlecenie Biura Międzynarodowego.
- (b) Biuro Międzynarodowe przekazuje kopię tłumaczenia Międzynarodowemu Organowi Badań Wstępnych w terminie dwóch miesięcy od daty otrzymania wniosku o tłumaczenie i jednocześnie przekazuje kopię zgłaszającemu.
- (c) Zgłaszający może złożyć pisemne uwagi o do poprawności tłumaczenia i przesyła kopię uwag do Międzynarodowego Organu Badań Wstępnych oraz do Biura Międzynarodowego.

Zasada 63

Minimalne wymagania wobec Międzynarodowych Organów Badań Wstępnych

63.1 Określenie minimalnych wymagań

Minimalne wymagania, o których mowa w art.32 ust.3 są następujące:

- (i) i (ii) [bez zmian]
- (iii) urząd ten lub ta organizacja muszą dysponować personelem zdolnym prowadzić badania w wymaganych dziedzinach techniki oraz posiadającym znajomość języków obcych w stopniu umożliwiającym rozumienie przynajmniej tych języków, w których jest sporządzone lub na które jest przetłumaczone minimum dokumentacji, o którym mowa w zasadzie 34.
- (iv) urząd ten lub organizacja muszą być wyznaczone jako Międzynarodowy Organ Poszukiwań.

Zasada 66

Procedura przed Międzynarodowym Organem Badań Wstępnych

66.1 [bez zmian]

*66.1*bis* Pisemna opinia Międzynarodowego Organu Poszukiwań*

- (a) Z zastrzeżeniem pkt.(b), pisemną opinię sporządzoną przez Międzynarodowy Organ Poszukiwań na podstawie zasady 43*bis*.ust.1 uważa się, dla celów zasady 66 ust.2(a), za pisemną opinię Międzynarodowego Organu Badań Wstępnych.

- (b) Międzynarodowy Organ Badań Wstępnych może zawiadomić Biuro Międzynarodowe, że przepisu pkt.(a) nie stosuje się do procedury przed tym Organem w odniesieniu do pisemnych opinii sporządzonych na podstawie zasady 43*bis* ust.1 przez Międzynarodowy Organ lub Międzynarodowe Organy Poszukiwań wskazane w zawiadomieniu, pod warunkiem, że takiego zawiadomienia nie stosuje się do przypadków, kiedy urząd krajowy lub organizacja międzyrządowa, działające jako Międzynarodowy Organ Poszukiwań działają także jako Międzynarodowy Organ Badań Wstępnych. Biuro Międzynarodowe niezwłocznie publikuje takie zawiadomienie w *Gazette*.
- (c) Jeżeli pisemna opinia sporządzona przez Międzynarodowy Organ Poszukiwań na podstawie zasady 43*bis* ust.1 nie jest, z mocy zawiadomienia na podstawie pkt.(b), uznawana za pisemną opinię Międzynarodowego Organu Badań Wstępnych dla celów zasady 66 ust.2(a), Międzynarodowy Organ Badań Wstępnych zawiadamia o tym zgłaszającego na piśmie.
- (d) Pisemna opinia sporządzona przez Międzynarodowy Organ Poszukiwań na podstawie zasady 43*bis*.1, która z mocy zawiadomienia na podstawie pkt.(b) nie jest uznawana za pisemną opinię Międzynarodowego Organu Badań Wstępnych dla celów zasady 66 ust.2(a), brana jest jednak, mimo to, pod uwagę przez Międzynarodowy Organ Badań Wstępnych w postępowaniu na podstawie zasady 66 ust.2(a).

66.2 *Pisemna opinia Międzynarodowego Organu Badań Wstępnych*

- (a) do (c) [bez zmian]
- (d) W zawiadomieniu wskazuje się termin dla udzielenia odpowiedzi. Termin winien być uzasadniony okolicznościami. Zwyczajowo wynosi on dwa miesiące od daty zawiadomienia. W żadnym razie nie może być on krótszy niż jeden miesiąc od tej daty. Wynosi on co najmniej dwa miesiące od wspomnianej daty, jeżeli sprawozdanie z poszukiwania międzynarodowego zostaje przekazane razem z zawiadomieniem. Z zastrzeżeniem pkt.(e), nie jest on dłuższy niż trzy miesiące od wspomnianej daty.
- (e) Termin dla udzielenia odpowiedzi na zawiadomienie może być przedłużony, jeżeli zgłaszający o to wniosie przed jego upływem.

66.3 do 66.6 [bez zmian]

66.7 *Kopia i tłumaczenie wcześniejszego zgłoszenia, z którego zastrzegane jest pierwszeństwo*

- (a) Jeżeli Międzynarodowemu Organowi Badań Wstępnych potrzebna jest kopia wcześniejszego zgłoszenia, z którego zastrzegane jest pierwszeństwo w zgłoszeniu międzynarodowym, Biuro Międzynarodowe dostarcza taką kopię niezwłocznie, na żądanie. Jeżeli kopia ta nie zostanie dostarczona do Międzynarodowego Organu Badań Wstępnych z powodu nie dopełnienia przez zgłaszającego wymogów zasady 17 ust.1, oraz jeżeli to wcześniejsze zgłoszenie nie zostało dokonane w tym Organie działającym jako urząd krajowy lub dokument pierwszeństwa nie jest dostępny dla tego Organu z biblioteki cyfrowej zgodnie z Instrukcjami Administracyjnymi, sprawozdanie z międzynarodowego badania wstępnego może być sporządzone tak, jak gdyby pierwszeństwo nie było zastrzeżone.
- (b) [bez zmian]

66.8 i 66.9 [bez zmian]

Zasada 69

Początek międzynarodowego badania wstępnego i termin dla jego przeprowadzenia

69.1 *Początek międzynarodowego badania wstępnego*

- (a) Z zastrzeżeniem pkt.(b) do (e), Międzynarodowy Organ Badań Wstępnych rozpoczyna międzynarodowe badania wstępne po otrzymaniu wszystkich następujących elementów:
 - (i) wniosku o międzynarodowe badanie wstępne;
 - (ii) kwoty (w pełnej wysokości) wymaganej opłaty manipulacyjnej oraz opłaty za badanie wstępne, a także, kiedy ma to zastosowanie, opłaty za zwłokę na podstawie zasady 58*bis* ust.2; oraz
 - (iii) bądź sprawozdania z poszukiwania międzynarodowego i pisemnej opinii sporządzonej na podstawie zasady 43*bis* ust.1, bądź zawiadomienie o oświadczeniu Międzynarodowego Organu Poszukiwań na podstawie art.17 ust.2(a) o nie sporządzaniu sprawozdania z poszukiwania międzynarodowego;z tym, że Międzynarodowy Organ Badań Wstępnych nie rozpoczyna międzynarodowego badania wstępnego przed upływem stosowanego terminu na podstawie zasady 54*bis* ust.1(a), chyba że zgłaszający wyraźnie domaga się wcześniejszego rozpoczęcia tego badania.
- (b) Jeżeli urząd krajowy lub organizacja międzyrządowa, działające jako Międzynarodowe Organy Poszukiwań, działają także jako Międzynarodowe Organy Badań Wstępnych, międzynarodowe badanie wstępne może rozpocząć się, z woli tego urzędu krajowego lub tej organizacji międzyrządowej i z zastrzeżeniem pkt.(d) i (e), w tym samym czasie, co poszukiwanie międzynarodowe.

(b-bis) Jeżeli zgodnie z pkt.(b) urząd krajowy lub organizacja międzyrządowa, działające zarówno jako Międzynarodowe Organy Poszukiwań jak i Międzynarodowe Organy Badań Wstępnych zamierzają rozpocząć międzynarodowe badanie wstępne w tym samym czasie, co poszukiwanie międzynarodowe i przyjmują, że wszystkie warunki określone w art.34 ust.2(c)(i) do (iii) są spełnione, ten urząd krajowy lub ta organizacja międzyrządowa, działając jako Międzynarodowe Organy Poszukiwań, nie muszą sporządzać pisemnej opinii na podstawie zasady 43bis ust.1.

(c) [bez zmian]

(d) Jeżeli oświadczenie dotyczące zmian zawiera wskazanie, że rozpoczęcie międzynarodowego badania wstępnego ma być odroczone (zasada 53 ust.9(b)), Międzynarodowy Organ Badań Wstępnych rozpoczyna międzynarodowe badanie wstępne dopiero po zaistnieniu, jako pierwszy, jednego z następujących warunków:

(i) po otrzymaniu kopii zmian dokonanych na podstawie art.19;

(ii) po otrzymaniu od zgłaszającego zawiadomienia o tym, że nie zamierza on dokonywać zmian na podstawie art.19; lub

(iii) po upływie terminu stosowanego na podstawie zasady 54bis ust.1(a).

(e) [bez zmian]

69.2 Termin dla międzynarodowego badania wstępnego

Termin dla sporządzenia sprawozdania z międzynarodowego badania wstępnego wynosi tyle, ile ten z poniższych okresów, który upływa jako ostatni:

(i) 28 miesięcy od daty pierwszeństwa; lub

(ii) sześć miesięcy od terminu przewidzianego w zasadzie 69 ust.1 dla rozpoczęcia międzynarodowego badania wstępnego; lub

(iii) sześć miesięcy od daty otrzymania przez Międzynarodowy Organ Badań Wstępnych tłumaczenia dostarczonego na podstawie zasady 55 ust.2.

Zasada 70

Wstępne sprawozdanie międzynarodowe na temat zdolności patentowej sporządzone przez Międzynarodowy Organ Badań Wstępnych (sprawozdanie z międzynarodowego badania wstępnego)

70.1 do 70.14 [bez zmian]

70.15 *Forma; tytuł*

(a) Wymogi formalne co do formy sprawozdania określają Instrukcje Administracyjne.

(b) Sprawozdanie nosi tytuł „wstępne sprawozdanie międzynarodowe na temat zdolności patentowej (Rozdział II Układu o współpracy patentowej)” i wskazuje, że jest to sprawozdanie z międzynarodowego badania wstępnego sporządzonego przez Międzynarodowy organ Badań Wstępnych.

70.16 i 70.17 [bez zmian]

Zasada 72

Tłumaczenie sprawozdania z międzynarodowego badania wstępnego oraz pisemnej opinii Międzynarodowego Organu Poszukiwań

72.1 i 72.2 [bez zmian]

72.2bis *Tłumaczenie pisemnej opinii Międzynarodowego Organu Poszukiwań, sporządzonej na podstawie zasady 43bis ust.1*

W przypadku, o którym mowa w zasadzie 73 ust.2(b)(ii), pisemna opinia sporządzona przez Międzynarodowy Organ Poszukiwań na podstawie zasady 43bis ust.1 jest, na żądanie danego urzędu wybranego, tłumaczona na język angielski przez lub na zlecenie Biura Międzynarodowego. Biuro Międzynarodowe przekazuje kopię tłumaczenia do danego urzędu wybranego w terminie dwóch miesięcy od daty otrzymania wniosku o tłumaczenie i jednocześnie przekazuje kopię zgłaszającemu.

72.3 *Uwagi do tłumaczenia*

Zgłaszający może wnieść pisemne uwagi co do poprawności tłumaczenia sprawozdania z międzynarodowego badania wstępnego lub pisemnej opinii sporządzonej przez Międzynarodowy organ Poszukiwań na podstawie zasady 43bis ust.1 i przesyła kopię uwag do każdego zainteresowanego urzędu wybranego oraz do Biura Międzynarodowego.

Zasada 73**Przekazanie sprawozdania z międzynarodowego badania wstępnego
lub pisemnej opinii Międzynarodowego Organu Poszukiwań**

73.1 [bez zmian]

73.2 *Przekazanie do urzędów wybranych*

- (a) Biuro Międzynarodowe dokonuje przekazania przewidzianego w art.36 ust.3(a) do każdego urzędu wybranego zgodnie z zasadą 93bis ust.1, lecz nie przed upływem 30 miesięcy od daty pierwszeństwa.
- (b) Jeżeli zgłaszający w sposób wyraźny wyrazi wobec urzędu wybranego życzenie na podstawie art.40 ust.2, Biuro Międzynarodowe, na wniosek tego urzędu lub zgłaszającego:
 - (i) niezwłocznie dokonuje przekazania przewidzianego w art.36 ust.3(a) do tego urzędu, jeżeli sprawozdanie z międzynarodowego badania wstępnego zostało już przesłane do Biura Międzynarodowego na podstawie zasady 71 ust.1;
 - (ii) niezwłocznie przekazuje do tego urzędu kopię pisemnej opinii sporządzonej przez Międzynarodowy Organ Poszukiwań na podstawie zasady 43bis ust.1, jeżeli sprawozdanie z międzynarodowego badania wstępnego nie zostało przesłane do Biura Międzynarodowego na podstawie zasady 71 ust.1.
- (c) Jeżeli zgłaszający wycofał wniosek o międzynarodowe badanie wstępne lub wybór jednego bądź wszystkich państw, przekazanie przewidziane w pkt.(a) zostanie jednak dokonane do urzędu wybranego lub urzędów wybranych, których to wycofanie dotyczy, jeżeli Biuro Międzynarodowe otrzymało sprawozdanie z międzynarodowego badania wstępnego.

Zasada 76**Kopia, tłumaczenie i opłata na podstawie art.39 ust.1;
Tłumaczenie dokumentu pierwszeństwa**76.1, 76.2 i 76.3 [*pozostają skreślone*]

76.4 [bez zmian]

76.5 *Stosowanie zasad: 22 ust.1(g), 47 ust.1, 49, 49bis i 5 1bis*

Zasady: 22 ust.1(g), 47 ust.1, 49, 49bis i 5 1bis stosuje się, pod warunkiem że:

- (i) do (iii) [bez zmian]
- (iv) dla celów art.39 ust.1, jeżeli zostało sporządzone sprawozdanie z międzynarodowego badania wstępnego, tłumaczenie każdej zmiany na podstawie art.19 wymagane jest jedynie wówczas, jeżeli taka zmiana jest załączona do tego sprawozdania;
- (v) odesłanie w zasadzie 47 ust.1(a) do zasady 47 ust.4 rozumiane jest jako odesłanie do zasady 61 ust.2(d).

76.6 [*skreślony*]**Zasada 78****Zmiana zastrzeżeń, opisu i rysunków przed urzędami wybranymi**78.1 *Termin*

- (a) Zgłaszający, który zamierza skorzystać z prawa na podstawie art.41 do zmiany zastrzeżeń, opisu i rysunków przed danym urzędem wybranym, dokonuje tych w terminie jednego miesiąca od spełnienia wymogów na podstawie art.39 ust.1(a), z tym, że jeżeli sprawozdanie z międzynarodowego badania wstępnego nie zostało przekazane, na podstawie art.36 ust.1, przed upływem terminu stosowanego na podstawie art.39, zgłaszający winien skorzystać ze wspomnianego prawa najpóźniej w ciągu czterech miesięcy od daty upływu tego terminu. W obu przypadkach zgłaszający może skorzystać z tego prawa w każdym terminie późniejszym, jeżeli prawo krajowe tego państwa na to zezwala.
- (b) W każdym wybranym państwie, którego prawo przewiduje, że badanie rozpoczyna się jedynie na szczególny wniosek, prawo krajowe może stanowić, że termin w ciągu którego lub moment, w którym zgłaszający może skorzystać z prawa na podstawie art.41, są takie same, jak termin czy moment przewidziane w prawie krajowym dla wnoszenia zmian w przypadku badania, na szczególny wniosek, zgłoszeń krajowych, pod warunkiem, że taki termin nie upływa wcześniej, lub taki moment nie następuje przed upływem terminu stosowanego na podstawie pkt.(a).

78.2 [*skreślony*]

78.3 [bez zmian]

Zasada 89bis**Dokonywanie, rozpatrywanie i przekazywanie zgłoszeń międzynarodowych oraz innych dokumentów w formie elektronicznej lub za pomocą środków elektronicznych**

89bis.1 i 89bis.2 [bez zmian]

89bis.3 *Korespondencja pomiędzy urzędami*

Jeżeli Układ, niniejszy Regulamin lub Instrukcje Administracyjne przewidują przekazywanie, dokonywanie zawiadomień lub przesyłanie („korespondencja”) zgłoszenia międzynarodowego, przekazania, zawiadomienia, pism lub innego dokumentu przez jeden urząd krajowy lub organizację międzyrządową do innego urzędu lub organizacji, korespondencja taka może być dokonywana, jeżeli zarówno nadawca, jak i odbiorca na to się zgodzą, w formie elektronicznej lub za pomocą środków elektronicznych.

Zasada 90**Pełnomocnicy i wspólni przedstawiciele**

90.1 [bez zmian]

90.2 *Wspólny przedstawiciel*

- (a) Jeżeli jest kilku zgłaszających i nie wyznaczyli oni pełnomocnika do reprezentowania ich wszystkich („wspólny pełnomocnik”) na podstawie zasady 90 ust.1, jeden ze zgłaszających uprawniony do dokonania zgłoszenia międzynarodowego zgodnie z art.9 i w odniesieniu do którego zostały dostarczone wszystkie dane wymagane na podstawie zasady 4 ust.5(a), może być wyznaczony przez pozostałych zgłaszających jako ich wspólny przedstawiciel.
- (b) Jeżeli jest kilku zgłaszających i żaden z nich nie wyznaczył wspólnego pełnomocnika na podstawie zasady 90 ust.1(a) lub wspólnego przedstawiciela na podstawie pkt.(a), za wspólnego przedstawiciela wszystkich zgłaszających uznaje się zgłaszającego figurującego w podaniu jako pierwszy, który jest uprawniony na podstawie zasady 19 do dokonania zgłoszenia międzynarodowego w urzędzie przyjmującym i w odniesieniu do którego zostały dostarczone wszystkie dane wymagane na podstawie zasady 4 ust.5(a).

90.3 [bez zmian]

90.4 *Sposób wyznaczenia pełnomocnika lub wspólnego przedstawiciela*

- (a) do (c) [bez zmian]
- (d) Z zastrzeżeniem pkt.(e), każdy urząd przyjmujący, Międzynarodowy Organ Poszukiwań, Międzynarodowy Organ Badań Wstępnych oraz Biuro Międzynarodowe mogą odstąpić od wymogu na podstawie pkt.(b) dotyczącego dostarczenia oddzielnego dokumentu pełnomocnictwa, w którym to przypadku nie stosuje się postanowienia pkt.(c).
- (e) Jeżeli pełnomocnik lub wspólny przedstawiciel składa zawiadomienie o wycofaniu, o którym mowa w zasadzie 90bis ust.1 do 90bis ust.4, wymóg na podstawie pkt.(b) dotyczący dostarczenia oddzielnego dokumentu pełnomocnictwa nie może być przedmiotem odstąpienia na podstawie pkt.(d).

90.5 i 90.6 [bez zmian]

Zasada 90bis**Wycofanie**

90bis.1 do 90bis.4 [bez zmian]

90bis.5 *Podpis*

- (a) Każde zawiadomienie o wycofaniu, o którym mowa w zasadzie 90bis ust.1 do 90bis ust.4 winno być, z zastrzeżeniem pkt.(b), podpisane przez zgłaszającego lub, jeżeli jest kilku zgłaszających, przez nich wszystkich. Zgłaszający uznawany za wspólnego przedstawiciela na podstawie zasady 90 ust.2(b) nie jest, z zastrzeżeniem pkt.(b), upoważniony do podpisania takiego zawiadomienia w imieniu pozostałych zgłaszających.
- (b) Jeżeli dwóch lub kilku zgłaszających dokonuje zgłoszenia międzynarodowego z wyznaczeniem państwa, którego prawo krajowe wymaga dokonywania zgłoszeń krajowych przez twórcę i jeżeli mimo dołożenia należytej staranności nie było możliwe odnalezienie lub skontaktowanie się ze zgłaszającym na to wyznaczone państwo, będącym twórcą, zawiadomienie o wycofaniu, o którym mowa w zasadzie

90bis ust.1 do 90bis ust.4, nie musi być podpisane przez tego zgłaszającego („zgłaszający, o którym mowa”), jeżeli jest ono podpisane przez przynajmniej jednego zgłaszającego oraz

(i) i (ii) [bez zmian]

(iii) w przypadku zawiadomienia o wycofaniu, o którym mowa w zasadzie 90bis ust.4(b), zgłaszający, o którym mowa nie podpisał wniosku o międzynarodowe badanie wstępne, zostały jednak spełnione wymogi określone w zasadzie 53 ust.8(b).

90bis.6 i 90bis.7 [bez zmian]

Zasada 92bis

Rejestracja zmian w niektórych danych w podaniu lub wniosku o międzynarodowe badanie wstępne

92bis.1 *Rejestracja zmian przez Biuro Międzynarodowe*

(a) [bez zmian]

(b) Biuro Międzynarodowe nie rejestruje wnioskowanych zmian, jeżeli wniosek o ich zarejestrowanie wpłynął do niego po upływie 30 miesięcy od daty pierwszeństwa.

Zasada 93bis

Sposób przesyłania dokumentów

93bis.1 *Przesyłanie na wniosek; Przesyłanie za pośrednictwem biblioteki cyfrowej*

(a) Jeżeli Układ, niniejszy Regulamin lub Instrukcje Administracyjne przewidują przekazywanie, dokonywanie zawiadomień lub przesyłanie („korespondencja”) zgłoszenia międzynarodowego, przekazania, zawiadomienia, pism lub innego dokumentu („dokument”) przez Biuro Międzynarodowe do urzędu wyznaczonego lub wybranego, korespondencję taką przesyła się na wniosek zainteresowanego urzędu i w terminie przez ten urząd wskazanym. Wniosek taki może być złożony w odniesieniu do każdego indywidualnie określonego dokumentu lub określonej czy określonych kategorii dokumentów.

(b) Jeżeli Biuro Międzynarodowe i zainteresowane urzędy wyznaczone czy wybrane tak uzgodniły między sobą, korespondencję na podstawie pkt.(a) uznaje się za przesłaną w chwili, kiedy Biuro Międzynarodowe udostępnia dany dokument temu urzędowi w formie elektronicznej w bibliotece cyfrowej, zgodnie z Instrukcjami Administracyjnymi, z której urząd ma prawo pobrać ten dokument.

Zasada 94

Dostęp do akt

94.1 *Dostęp do akt przechowywanych przez Biuro Międzynarodowe*

(a) [bez zmian]

(b) Na wniosek każdej osoby, jednak nie przed międzynarodową publikacją zgłoszenia międzynarodowego i z zastrzeżeniem art.38 oraz zasady 44ter ust.1, Biuro Międzynarodowe dostarcza jej, za zwrotem kosztów doręczenia, kopie każdego dokumentu zawartego w przechowywanych przez to Biuro aktach.

(c) Na życzenie urzędu wybranego Biuro Międzynarodowe dostarcza kopie sprawozdania z międzynarodowego badania wstępnego na podstawie pkt.(b) w imieniu tego urzędu. Biuro Międzynarodowe niezwłocznie publikuje w Gazecie szczegółowe informacje dotyczące każdego takiego zgłoszonego życzenia.

94.2 i 94.3 [bez zmian]

TABELA OPŁAT**Opłata**

1. Opłata za zgłoszenie międzynarodowe:
(zasada 15 ust.2)

Kwota opłaty

650 franków szwajcarskich plus 15 franków szwajcarskich za każdy arkusz zgłoszenia międzynarodowego pow. 30

2. Opłata manipulacyjna:
(zasada 57 ust.2)

233 franki szwajcarskie

Obniżki

3. Opłata za zgłoszenie międzynarodowe ulega obniżeniu o 200 franków szwajcarskich, jeżeli zgłoszenie międzynarodowe jest dokonane, zgodnie z Instrukcjami Administracyjnymi oraz w zakresie przewidzianym w tych Instrukcjach:

- (a) na papierze, wraz z jego kopia w formie elektronicznej; lub
- (b) w formie elektronicznej.

4. Wszystkie wymagane opłaty (z uwzględnieniem, kiedy ma to zastosowanie, obniżki przewidzianej w pkt.3) ulegają obniżeniu o 75% dla zgłoszeń międzynarodowych dokonanych przez zgłaszającego będącego osobą fizyczną i posiadającą obywatelstwo państwa lub miejsce zamieszkania w państwie, którego dochód narodowy w przeliczeniu na jednego mieszkańca nie przekracza 3.000 USD (zgodnie ze średnimi wskaźnikami dochodu narodowego na jednego mieszkańca, używanymi przez Narody Zjednoczone dla określenia wskaźnika używanego dla ustalenia wysokości składek członkowskich wnoszonych w latach 1995, 1906 i 1997); w przypadku wielośći zgłaszających, kryteria te musi spełniać każdy z nich z osobna.

Zmienione zasady:

- (a) wchodzi w życie z dniem 1 stycznia 2004 r. i będą miały zastosowanie do wszystkich zgłoszeń międzynarodowych, których data zgłoszenia międzynarodowego przypada na dzień lub po dniu 1 stycznia 2004 r., z tym że:
 - (i) zasada 15 ust.4 oraz Tabela Opłat w brzmieniu sprzed ich zmiany będą nadal stosowane do zgłoszeń międzynarodowych, które wpłynęły do urzędu przyjmującego przed dniem 1 stycznia 2004 r. i nadaną datą zgłoszenia międzynarodowego będzie data 1 stycznia 2004 r. lub data późniejsza od niej;
 - (ii) zasada 47 ust.1(c) i (e) w zmienionym brzmieniu będzie stosowana do zgłoszeń międzynarodowych, których data zgłoszenia międzynarodowego przypada na dzień lub po dniu 1 stycznia 2004 r., w odniesieniu do urzędu wyznaczonego, który dokonał notyfikacji na podstawie ust.2 decyzji Zgromadzenia zawartych w Załączniku IV dokumentu PCT/A/30/7 i który nie wycofał tej notyfikacji na podstawie ust.3 tych decyzji, tak jak gdyby termin „28 miesięcy” wskazany w ust.1(c) i (e) zasady 47 był terminem „19 miesięcy”, w wyniku czego oba powiadomienia na podstawie zasady 47 ust.1(c) będą przesłane, jeżeli ma to zastosowanie, w odniesieniu do takiego zgłoszenia;
- (b) nie będą stosowane do zgłoszeń międzynarodowych, których datą zgłoszenia międzynarodowego jest data sprzed 1 stycznia 2004 r., z tym że:
 - (i) zasady: 53 ust.4, 53 ust.7, 60 ust.1, 61 ust.2 i 90*bis* ust.5(2) w zmienionym brzmieniu, zmienione zasady, o których mowa w tych zasadach oraz skreślenie zasad: 56, 60 ust.2 i 61 ust.1(c) będą miały zastosowanie do zgłoszeń międzynarodowych w odniesieniu do których wnioski o międzynarodowe badanie wstępne zostały złożone w dniu 1 stycznia 2004 r. lub po tym dniu, niezależnie od tego, czy data zgłoszenia międzynarodowego przypada przed dniem, w dniu lub po dniu 1 stycznia 2004 r.;
 - (ii) nowa zasada 94 ust.1(c) będzie stosowana do dostarczenia, w dniu lub po dniu 1 stycznia 2004 r. kopii sprawozdania z międzynarodowego badania wstępnego w odniesieniu do zgłoszenia międzynarodowego, niezależnie od tego, czy data zgłoszenia międzynarodowego przypada przed dniem, w dniu lub po dniu 1 stycznia 2004 r.

TABLE OF CONTENTS

Page

**Part I
Official communications**

**Part II
Notices of rights granted**

A. Inventions

| | | |
|------|---|------|
| 158. | Granted patents (from N° 185 666 to N° 185 802) | 1060 |
| 159. | Decisions on refusal to grant patents (taken after publication of the particulars of the applications) | 1072 |
| 160. | Decisions on discontinuance of the proceedings (taken after publication of the particulars of the applications) | 1073 |
| 161. | Decisions declaring the decisions on the grant of the patents lapsed | 1073 |
| 162. | Entries and changes in the Patent Register (not published in other separate publications) | 1073 |
| 163. | Decisions on lapse of patents | 1074 |
| 164. | Decyzje o zmianie lub uchyleniu decyzji (opublikowanych w Wiadomościach Urzędu Patentowego) | 1075 |

B. Utility models

| | | |
|------|---|------|
| 165. | Granted rights of protection (from N° 59 843 to N° 59 878) | 1076 |
| 166. | Decisions on refusal to grant rights of protection (take after publication of the particulars of the application) | 1078 |
| 167. | Decisions on discontinuance of the proceedings (taken after publication of the particulars of the applications) | 1078 |
| 168. | Decisions declaring the decisions on the grant of the rights of protection lapsed | 1078 |
| 169. | Entries and changes in the Utility Model Register (not inserted in other separate publications) | 1079 |
| 170. | Decisions on lapse of rights of protection | 1079 |
| 171. | Decisions on the extension of rights of protection | 1079 |

C. Industrial designs

| | | |
|------|--|------|
| 172. | Registration (from N° 2 439 to N° 2 781) | 1080 |
| 173. | Entries and changes in the Industrial Design Register (not published in other separate publications) | 1026 |

C'. Ornamental designs

| | | |
|------|---|------|
| 174. | Entries and changes in the Ornamental Designs Register (not inserted in other separate announcements) | 1128 |
| 175. | Decisions on the invalidation of the right in registration | 1128 |
| 176. | Decisions on the extension of the right in registration | 1128 |

D. Trademarks

| | | |
|------|--|------|
| 177. | Granted rights of protection for trademarks (from N° 142 121 to N° 142 760) | 1129 |
| 178. | Entries and changes in the Trademark Register (not published in other separate publications) | 1215 |
| 179. | Decisions on invalidation of rights of protection | 1236 |
| 180. | Decisions on lapse of rights protection | 1236 |
| 181. | Termination of the right of protection (right not renewed) | 1237 |
| 182. | International registrations recognised in Poland | 1238 |

E. Geographical indications

F. Topographies of integrated circuitis

G. Rectifications of patent specifications and other specifications

| | | |
|------|-----------------------------|------|
| 183. | Patent specifications | 1270 |
|------|-----------------------------|------|

H. Announcements

| | | |
|------|--|------|
| 184. | Declarations of willingness to grant licences (open licences) - patents | 1270 |
| 185. | Corrections of announcements published in WUP | 1270 |

**Part III
Information**

Jurisdiction and explanations

Foreign regulations. Statistics. Miscellaneous

| | | |
|------|---|------|
| 186. | Amendments to the Regulations under the Patent Cooperation Treaty (PCT) | 1271 |
|------|---|------|

**Corrections
(of announcements published in the Wiadomości Urzędu Patentowego)**