

ISSN - 0043 - 5201
Cena 16,00 zł



W I A D O M O Ś C I
U R Z Ę D U
P A T E N T O W E G O

Nr 12
GRUDZIEŃ 2003

Wydawnictwo
Urzędu Patentowego Rzeczypospolitej Polskiej
Warszawa

SPIS TREŚCI

Str.

Część I Komunikaty urzędowe

Część II Ogłoszenia o udzielonych prawach

A. Wynalazki

267. Udzielone patenty (od nr 186 222 do nr 186 381)	1884
268. Decyzje o odmowie udzielenia patentu (wydane po ogłoszeniu o zgłoszeniu)	1898
269. Decyzje o umorzeniu postępowania (wydane po ogłoszeniu o zgłoszeniu)	1898
270. Decyzje stwierdzające wygaśnięcie decyzji o udzieleniu patentu	1898
271. Wpisy i zmiany w rejestrze patentowym (nie uwzględnione w innych samodzielnych ogłoszeniach)	1898
272. Decyzje o wygaśnięciu patentu	1900

B. Wzory użytkowe

273. Udzielone prawa ochronne (od nr 60 041 do nr 60 094)	1901
274. Decyzje o odmowie udzielenia prawa ochronnego (wydane po ogłoszeniu o zgłoszeniu)	1904
275. Decyzje o umorzeniu postępowania (wydane po ogłoszeniu o zgłoszeniu)	1904
276. Decyzje stwierdzające wygaśnięcie decyzji o udzieleniu prawa ochronnego	1905
277. Wpisy i zmiany w rejestrze praw ochronnych (nie uwzględnione w innych samodzielnych ogłoszeniach)	1905
278. Decyzje o wygaśnięciu prawa ochronnego	1905

C. Wzory przemysłowe

279. Rejestracja (numery 2 810, 2 811, 2 837 i od nr 3 373 do nr 3 728)	1907
280. Decyzje stwierdzające wygaśnięcie decyzji o udzieleniu prawa z rejestracji	1952

C'. Wzory zdobnicze

281. Wpisy i zmiany w rejestrze wzorów zdobniczych (nie uwzględnione w innych samodzielnych ogłoszeniach)	1953
282. Decyzje o wygaśnięciu prawa z rejestracji	1953
283. Decyzje o przedłużeniu prawa z rejestracji	1953

D. Znaki towarowe

284. Udzielone prawa ochronne na znaki towarowe (od nr 144 701 do nr 145 740)	1954
285. Wpisy i zmiany w rejestrze znaków towarowych (nie uwzględnione w innych samodzielnych ogłoszeniach)	2115
286. Decyzje o unieważnieniu prawa ochronnego	2136
287. Decyzje o wygaśnięciu prawa ochronnego	2136
288. Wygaśnięcie prawa ochronnego (prawa nieprzedłużone)	2136
289. Decyzje o zmianie lub uchyleniu decyzji (opublikowanych w Wiadomościach Urzędu Patentowego)	2138
290. Rejestracja międzynarodowa uznana w Polsce	2141

E. Oznaczenia geograficzne

F. Topografia układów scalonych

291. Rejestracja	2180
------------------------	------

G. Sprostowania opisów patentowych i opisów ochronnych

292. Opisy patentowe	2180
----------------------------	------

H. Ogłoszenia

293. Oświadczenia o gotowości udzielenia licencji (licencja otwarta) - patenty	2181
294. Sprostowania ogłoszeń opublikowanych w Wiadomościach Urzędu Patentowego	2181

Część III Informacje

Orzecznictwo i wyjaśnienia

Ustawodawstwo zagraniczne. Statystyka. Informacje

Korekta

(ogłoszeń zamieszczonych w Wiadomościach Urzędu Patentowego)

WYDAWNICTWO URZĘDU PATENTOWEGO RZECZYPOSPOLITEJ POLSKIEJ

Redakcja i administracja: Urząd Patentowy RP, Al. Niepodległości 188, skr. poczt. 203, 00-950 Warszawa
tel. 825-80-01 wew. 280, telefaks 875-06-82

Informacja o cenach i warunkach prenumeraty na 2003 r. - dla czasopisma: WIADOMOŚCI URZĘDU PATENTOWEGO

Warunki prenumeraty:

1. Cena prenumeraty na 2004 r. wynosi 192,00 zł.

2. Wpłaty i zamówienia na prenumeratę przyjmuje Urząd Patentowy RP, 00-950 Warszawa, Al. Niepodległości 188/192 w pok. 3 w godz. 8³⁰ - 15³⁰ lub na konto NBP O/O Warszawa Nr 93101010100025832231000000.

Egzemplarze archiwalne można nabyć w Urzędzie Patentowym RP, Al. Niepodległości 188, skr. poczt. 203, 00-950 Warszawa w Wydziale Rozpowszechniania Wydawnictw UP - telefon 825-80-01 wew. 224.

Cena 16,00 zł.

Urząd Patentowy RP. Zam. 914/2003. Nakład 515 egz. Obj. ark. druk. 37,5.



W I A D O M O Ś C I URZĘDU PATENTOWEGO

Warszawa, 2003 12 31

Nr 12

Poz. 267 - 294

C Z Ę Ś Ć II

OGŁOSZENIA O UDZIELONYCH PRAWACH

Cyfrowe kody identyfikujące (według normy WIPO ST. 9), które poprzedzają informacje o udzielonych patentach oraz prawach ochronnych oznaczają:

- (11) - numer patentu lub prawa ochronnego
- (21) - numer zgłoszenia wynalazku lub wzoru użytkowego
- (22) - data zgłoszenia wynalazku lub wzoru użytkowego
- (23) - data pierwszeństwa z wystawienia wynalazku lub wzoru użytkowego na wystawie i nazwa wystawy
- (30) - dane dotyczące pierwszeństwa konwencyjnego (numer zgłoszenia priorytetowego, data wniesienia zgłoszenia priorytetowego, kod kraju)
- (41) - data ogłoszenia o zgłoszeniu wynalazku lub wzoru użytkowego
- (51) - symbol Międzynarodowej Klasyfikacji Patentowej; cyfra przed kodem (51) oznacza kolejną edycję MKP
- (54) - tytuł wynalazku lub wzoru użytkowego
- (61) - numer patentu głównego lub prawa ochronnego głównego
- (62) - numer zgłoszenia macierzystego (pod którym dane zgłoszenie było ogłoszone)
- (72) - nazwisko i imię twórcy wynalazku lub wzoru użytkowego
- (73) - nazwisko i imię lub nazwa uprawnionego z patentu lub prawa ochronnego oraz miejsce zamieszkania lub siedziba i w nawiasie kod kraju
- (76) - nazwisko i imię twórcy i jednocześnie uprawnionego z patentu lub prawa ochronnego oraz miejsce zamieszkania lub siedziba i w nawiasie kod kraju
- (86) - data i numer zgłoszenia międzynarodowego
- (87) - data i numer publikacji zgłoszenia międzynarodowego

Przed cyfrowym kodem identyfikującym (11) lub przed numerem patentu lub prawa ochronnego umieszczone są literowo-cyfrowe kody identyfikujące (kod rodzaju dokumentu), zgodnie z przyjętymi symbolami (wg normy WIPO ST. 16):

Patent	- (B1)
Patent dodatkowy do patentu	- (B3)
Prawo ochronne	- (Y1)

A. WYNAŁAZKI

267

UDZIELONE PATENTY

(od nr 186 222 do nr 186 381)

B1 (11) 186376	(41) 1998 11 23	7(51) A01B 49/02 A01B 73/04	(86) 1995 03 03	PCT/US95/02736
(21) 326340	(22) 1998 05 16		(87) 1995 09 08	WO95/23506, PCT Gazette nr 38/95
(30) 19720966.1	1997 05 17	DE	(72) Marcus Arie	
19817544.2	1998 04 21	DE	(73) BEN GURION UNIVERSITY OF THE NEGEV RESEARCH AND DEVELOPMENT AUTHORITY, Beer-Sheva (IL)	
(72) Gebbeken Martin, Wohlgemut Horst			(54) Mikrokapsułkowana kompozycja	
(73) Lemken GmbH & Co. KG, Alpen (DE)			B1 (11) 186338	(41) 1996 05 27
(54) Urządzenie do uprawy roli				7(51) A01N 43/40 A01N 25/14
B1 (11) 186312	(41) 1999 09 27	7(51) A01C 11/02	(21) 312956	(22) 1994 08 10
(21) 332464	(22) 1999 04 08		(30) 5/220563	1993 08 11
(76) Czech Tadeusz, Lublin (PL)			(86) 1994 08 10	PCT/JP94/01320
(54) Zespół do sadzenia			(87) 1995 02 16	WO95/04460, PCT Gazette nr 08/95
B1 (11) 186308	(41) 2000 09 11	7(51) A01K 39/02	(72) Kimura Tokiya, Shindo Takeshi, Ikeda Kazutaka	
(21) 331718	(22) 1999 03 01		(73) ISHIHARA SANGYO KAISHA LTD., Osaka (JP)	
(76) Niesiobędzki Tadeusz, Wieprz (PL)			(54) Grzybobójcze granulki dyspergowalne w wodzie	
(54) Poidło dla drobiu			B1 (11) 186260	(41) 1998 06 08
B1 (11) 186311	(41) 1999 08 30	7(51) A01M 1/20		7(51) A01N 43/76 A01N 47/34
(21) 332309	(22) 1997 09 18		(21) 324625	(22) 1996 07 03
(30) 08/715558	1996 09 18	US	(30) 60/001088	1995 07 12
08/787558	1997 01 22	US	(86) 1996 07 03	PCT/US96/11346
(86) 1997 09 18	PCT/US97/16755		(87) 1997 01 30	WO97/02745, PCT Gazette nr 06/97
(87) 1998 03 26	WO98/11775, PCT Gazette nr 12/98		(72) Geddens Ray M., Martin Marsha J.	
(72) Angell Charles A., Demarest Scott W., Furner Paul E.			(73) E.I. DU PONT DE NEMOURS AND COMPANY, Wilmington (US)	
(73) S.C. JOHNSON & SON.INC., Racine (US)			(54) Środek grzybobójczy	
(54) Stanowisko przynęty dla owadów pelzających			B1 (11) 186257	(41) 1999 07 19
B1 (11) 186303	(41) 1998 12 07	7(51) A01N 1/02		7(51) A21C 1/00
(21) 327335	(22) 1996 12 16		(21) 324321	(22) 1998 01 14
(30) 9504505-0	1995 12 15	SE	(72) Bruski Marek, Rybak Andrzej, Modrakowski Wiesław, Moskal Aleksander, Łasecki Henryk	
(86) 1996 12 16	PCT/SE96/01664		(73) IBIS Sp. z o.o., Bydgoszcz (PL)	
(87) 1997 06 26	WO97/22244, PCT Gazette nr 27/97		(54) Dzieża, zwłaszcza do miesiarek	
(72) Steen Stig			B1 (11) 186241	(41) 1998 01 05
(73) XENODEVICE AKTIEBOLAG, Genarp (SE)				7(51) A23C 11/04
(54) Roztwór do konserwacji narzędzi i tkanek oraz sposób konserwacji narzędzi i tkanek			(21) 320773	(22) 1997 06 25
B1 (11) 186226	(41) 1996 09 02	7(51) A01N 25/28 B01J 13/02	(30) 96201794.3	1996 06 27
(21) 314424	(22) 1994 11 07			EP
(30) 08/153,111	1993 11 15	US	(72) Fleith Mathilde, Carrie Anne-Lise, Malnoe Armand, Vikas Martin, Fern Edward	
(86) 1994 11 07	PCT/GB94/02440		(73) SOCIETE DES PRODUITS NESTLE S.A, Vevey (CH)	
(87) 1995 05 26	WO95/13698, PCT Gazette nr 22/95		(54) Dietetycznie zrównoważony produkt mleczny	
(72) Scher Herbert B., Chen Jin L.			B1 (11) 186328	(41) 2000 05 22
(73) ZENECA LIMITED, Londyn (GB)				7(51) A23G 9/02
(54) Mikrokapsułka i sposób wytwarzania mikrokapsulek zawierających stały środek agrochemiczny zawieszony w cieczy organicznej nie mieszającej się z wodą			(21) 335931	(22) 1997 07 23
B1 (11) 186227	(41) 1996 12 23	7(51) A01N 25/28 A01N 57/16 A01N 43/24	(30) 19713505.6	1997 04 01
(21) 316084	(22) 1995 03 03		(86) 1997 07 23	PCT/EP97/03994
(30) 108835	1994 03 03	IL	(87) 1998 10 08	WO98/43490, PCT Gazette nr 40/98
			(72) Beer Richard	
			(73) SCHÖLLER LEBENSMITTEL GMBH & CO. KG, Norymberga (DE)	
			(54) Sposób wytwarzania lodów z miękkimi dodatkami	
			B1 (11) 186331	(41) 2000 06 19
				7(51) A23G 9/02
			(21) 336236	(22) 1997 07 23

- (30) 19713191.3 1997 03 27 DE
 (86) 1997 07 23 PCT/EP97/03995
 (87) 1998 10 08 WO98/43491, PCT Gazette nr 40/98
 (72) Beer Richard
 (73) SCHÖLLER LEBENSMITTEL GMBH & CO. KG, Nürnberg (DE)
 (54) Sposób wytwarzania dwuskładnikowych lodów spożywczych i dwuskładnikowe lody spożywcze
- B1 (11) **186351** (41) 1998 01 19 7(51) A23L 1/231
 (21) 320990 (22) 1997 07 07
 (30) 96201923.8 1996 07 09 EP
 (72) Wood Robert D., Hose Hugh, Zurbruggen Beat D.
 (73) SOCIETE DES PRODUITS NESTLE S.A., Vevey (CH)
 (54) Sposób wytwarzania środka aromatyzującego
- B1 (11) **186352** (41) 1998 02 16 7(51) A23L 1/238
 A23L 1/24
 (21) 321579 (22) 1997 08 12
 (30) 19632452.1 1996 08 12 DE
 (72) Stute Rolf, Muller Rudi
 (73) CPC INTERNATIONAL INC., Englewood Cliffs (US)
 (54) Sposób wytwarzania sosu przyprawowego i sos przyprawowy
- B1 (11) **186355** (41) 1998 04 14 7(51) A23P 1/14
 A23L 1/18
 (21) 322835 (22) 1997 10 24
 (72) Konopko Henryk
 (73) Politechnika Białostocka, Białystok (PL)
 (54) Urządzenie do ekspandowania jadalnych nasion, zwłaszcza nasion amarantusa
- B1 (11) **186270** (41) 1999 09 13 7(51) A24C 5/35
 B65G 21/18
 (21) 325109 (22) 1998 03 02
 (72) Sikora Leszek
 (73) INTERNATIONAL TOBACCO MACHINERY Poland Ltd., Radom (PL)
 (54) Zmienno-pojemnościowy magazyn buforowy dla podłużnych elementów prętopodobnych
- B1 (11) **186335** (41) 2001 02 26 7(51) A41D 13/11
 A61F 9/02
 (21) 340808 (22) 1998 04 20
 (30) 08/986052 1997 12 05 US
 (86) 1998 04 20 PCT/US98/07973
 (87) 1999 06 17 WO99/29195, PCT Gazette nr 24/99
 (72) Baumann Nicholas R., Dowdell Shannon L., Moulsoff Michael P., Peterson Jane K., McCullough Nicole V.
 (73) MINNESOTA MINING AND MANUFACTURING COMPANY, Saint Paul (US)
 (54) Maska ochronna oraz elastyczna, przezroczysta osłona do ochrony twarzy
- B1 (11) **186313** (41) 1999 09 13 7(51) A45D 40/00
 A45D 40/04
 (21) 332478 (22) 1997 09 25
 (30) 08/722692 1996 09 30 US
 (86) 1997 09 25 PCT/US97/17251
 (87) 1998 04 09 WO98/14087, PCT Gazette nr 14/98
 (72) Fattori Joseph E.
 (73) COLGATE-PALMOLIVE COMPANY, New York (US)
 (54) Sposób regulacji pojemności pojemnika kosmetyku i pojemnik kosmetyku o regulowanej pojemności
- B1 (11) **186254** (41) 1999 07 05 7(51) A47B 23/00
 (21) 324153 (22) 1998 01 02
- (72) Pleśniak Zbigniew, Ziolo Janusz
 (73) Przedsiębiorstwo Handlowo-Usługowe EURO MERCATOR BETA Sp. z o.o., Rzeszów (PL)
 (54) Stolik, zwłaszcza dla osób leżących w łóżku
- B1 (11) **186300** (41) 2000 01 03 7(51) A47G 33/08
 (21) 326964 (22) 1998 06 23
 (76) Walkiewicz Arkadiusz, Blizne Jasińskiego (PL)
 (54) Sposób wytwarzania ozdoby choinkowej oraz szklana ozdoba choinkowa do przystrajania choinki
- B1 (11) **186269** (41) 1999 09 13 7(51) A47J 27/08
 (21) 325105 (22) 1998 03 02
 (76) Kroczek Longin, Kraków (PL)
 (54) Garnek do gotowania, duszenia, parzenia, z pokrywą konwekcyjno-kondensacyjną
- B1 (11) **186274** (41) 1998 10 12 7(51) A47L 9/24
 (21) 325698 (22) 1998 04 03
 (30) 9701257-9 1997 04 07 SE
 (72) Carlsson Arne
 (73) Aktiebolaget Electrolux, Sztokholm (SE)
 (54) Przegubowa rura ssąca do odkurzacza
- B1 (11) **186288** (41) 1999 12 06 7(51) A61B 5/00
 A61B 5/05
 G01N 33/48
 (21) 326531 (22) 1998 05 26
 (72) Kownacki Łukasz, Tyrakowski Tomasz
 (73) Kownacki Łukasz, Szczecin (PL); Tyrakowski Tomasz, Szczecin (PL); Pomorska Akademia Medyczna, Szczecin (PL)
 (54) Sposób i układ do wykrywania, pomiaru i monitorowania in vitro elektrofizjologicznej reakcji tkanki nabłonkowej na bodźce fizyczne i chemiczne
- B1 (11) **186346** (41) 1997 10 27 7(51) A61C 3/02
 (21) 319479 (22) 1997 04 15
 (30) 9604987 1996 04 17 FR
 (72) Calas Paul, Vulcain Jean-Marie, Badoz Jean-Marie, Euvrard Hubert
 (73) MICRO-MEGA INTERNATIONAL MANUFACTURES, Besancon (FR)
 (54) Zarys ostrza rozwiertaka dentystycznego
- B1 (11) **186316** (41) 1999 12 06 7(51) A61F 13/15
 (21) 333408 (22) 1997 11 21
 (30) 08/755514 1996 11 22 US
 (86) 1997 11 21 PCT/US97/21370
 (87) 1998 05 28 WO98/22066, PCT Gazette nr 21/98
 (72) Dodge Richard N. II, Ellis Clifford J., Hetzler Connie L., Little Sylvia B., Mace Tamara L., Sawyer Lawrence H., Wilhelm Hoa L.
 (73) KIMBERLY-CLARK WORLDWIDE, INC., Neenah (US)
 (54) Materiał przyjmujący do produktu ochrony osobistej, produkt ochrony osobistej
- B1 (11) **186236** (41) 1997 11 10 7(51) A61F 2/06
 (21) 319778 (22) 1997 04 30
 (30) 08/643,247 1996 05 03 US
 (72) Richter Jacob
 (73) Zuli Holdings LTD, Ramat Hasharon (IL)
 (54) Proteza do naczynia krwionośnego z tętniakiem
- B1 (11) **186371** (41) 1999 09 27 7(51) A61F 5/03
 (21) 325498 (22) 1998 03 22
 (72) Suchanowski Andrzej, Torbus Piotr
 (73) Torbus Piotr, Ustroń (PL); Torbus Ryszard, Ustroń (PL)
 (54) Pas korekcyjny

- B1 (11) **186368** (41) 1998 07 06 7(51) A61J 1/00
 (21) 324991 (22) 1997 04 17
 (30) 08/666,190 1996 06 19 US
 (86) 1997 04 17 PCT/US97/06654
 (87) 1997 12 24 WO97/48366, PCT Gazette nr 55/97
 (72) Buttitta Anthony D., Munsch John M., Lo Ying-Cheng, Bellotti Marc
 (73) BAXTER INTERNATIONAL INC., Deerfield (US)
 (54) Worek do pozajelitowego wlewu płynów
- B1 (11) **186354** (41) 1998 01 19 7(51) A61K 31/05
 (21) 322278 (22) 1995 03 17
 (86) 1995 03 17 PCT/GB95/00579
 (87) 1996 09 26 WO96/29064, PCT Gazette nr 43/96
 (72) Jones Christopher B., Platt John H.
 (73) ZENECA LIMITED, Londyn (GB)
 (54) Jałowe kompozycje farmaceutyczne oraz sposoby ograniczania potencjału wzrostowego drobnoustrojów i poprawiania czasu stosowania emulsji
- B1 (11) **186377** (41) 1998 09 14 7(51) A61K 31/416
 A61K 31/573
 A61K 31/675
 A61P 37/06
 (21) 326371 (22) 1996 10 26
 (30) MI95A002242 1995 10 31 IT
 (86) 1996 10 26 PCT/EP96/04672
 (87) 1997 05 09 WO97/16185, PCT Gazette nr 20/97
 (72) Guglielmotti Angelo, Dionisio Paolo
 (73) ANGELINI RICERCHE S.P.A. SOCIETA' CONSORTILE, Palomba-Pomezia (IT)
 (54) Kompozycja farmaceutyczna do leczenia chorób autoimmunologicznych
- B1 (11) **186339** (41) 1997 05 12 7(51) A61K 31/565
 A61K 31/57
 A61P 15/18
 (21) 316608 (22) 1996 10 21
 (30) 19540253.7 1995 10 28 DE
 (72) Dittgen Michael, Fricke Sabine, Hoffmann Herbert, Moore Claudia, Oettel Michael, Ostertag Monika
 (73) Jenapharm GmbH, Jena (DE)
 (54) Wieloskładnikowy hormonalny preparat antykoncepcyjny na bazie naturalnego estrogenu
- B1 (11) **186222** (41) 1999 01 04 7(51) A61K 33/10
 A61P 19/10
 (21) 320844 (22) 1997 06 30
 (76) Sawicki Andrzej, Warszawa (PL); Lisowska Maria, Piaseczno (PL)
 (54) Środek farmaceutyczny wspomagający zapobieganie i leczenie osteoporozy i sposób wytwarzania środka farmaceutycznego wspomagającego zapobieganie i leczenie osteoporozy
- B1 (11) **186250** (41) 1998 03 30 7(51) A61K 35/78
 A61P 1/00
 A61P 31/04
 (21) 323526 (22) 1996 05 24
 (30) 950075 1995 05 26 MK
 950076 1995 05 26 MK
 (86) 1996 05 24 PCT/NL96/00210
 (87) 1996 11 28 WO96/37210, PCT Gazette nr 52/96
 (72) Ninkov Dusan
 (73) ROPAPHARM B.V., Zaandam (NL)
 (54) Zastosowanie tymolu i karwakrolu zawartych w olejkach eterycznych otrzymanywanych z roślin, do użytku w dziedzinie medycyny i weterynarii
- B1 (11) **186341** (41) 1997 04 28 7(51) A61K 38/04
 A61K 38/16
 A61P 13/08
 A61P 35/00
 (21) 317872 (22) 1995 06 07
 (30) 267092 1994 06 28 US
 404833 1995 03 15 US
 (86) 1995 06 07 PCT/US95/08156
 (87) 1996 01 11 WO96/00503, PCT Gazette nr 03/96
 (72) DeFeo-Jones Deborah, Feng Dong-Mei, Garsky Victor M., Jones Raymond E., Oliff Allen I.
 (73) MERCK & CO.,INC., Rahway (US)
 (54) Oligopeptyd, sposób oznaczania aktywności proteolitycznej wolnego antygenu swoistego dla prostaty w próbce, sposób identyfikacji związków, hamujących aktywność proteolityczną antygenu swoistego dla prostaty, oraz koniugat użyteczny do leczenia raka prostaty
- B1 (11) **186366** (41) 1998 06 22 7(51) A61K 7/00
 A61K 31/135
 A61P 17/00
 (21) 324924 (22) 1996 10 01
 (30) 95/12447 1995 10 23 FR
 (86) 1996 10 01 PCT/FR96/01530
 (87) 1997 05 01 WO97/15281, PCT Gazette nr 19/97
 (72) Breton Lionel, De Lacharriere Olivier, Leclair Jacques
 (73) L'OREAL, Paryż (FR)
 (54) Zastosowanie co najmniej jednego agonisty beta-adrenergicznego jako antagonisty substancji P oraz kompozycja kosmetyczna lub farmaceutyczna zawierająca te agonisty
- B1 (11) **186362** (41) 1998 06 08 7(51) A61K 7/06
 (21) 324696 (22) 1996 09 16
 (30) 95/11481 1995 09 29 FR
 (86) 1996 09 16 PCT/FR96/01435
 (87) 1997 04 10 WO97/12594, PCT Gazette nr 16/97
 (72) Dubief Claude, Dupuis Christine, Cauwett-Martin Danile
 (73) L'OREAL, Paryż (FR)
 (54) Kompozycja kosmetyczna przeznaczona do pielęgnacji substancji keratynowych, zawierająca szczepione polimery silikonowe o szkieletcie polisiloksanowym
- B1 (11) **186380** (41) 1998 10 26 7(51) A61K 7/06
 (21) 326866 (22) 1996 10 22
 (30) 95/12448 1995 10 23 FR
 (86) 1996 10 22 PCT/FR96/01652
 (87) 1997 05 01 WO97/15274, PCT Gazette nr 19/97
 (72) Dupuis Christine, Dubief Claude, Cretois Isabelle, Braidavalerio Damarys
 (73) L'OREAL, Paryż (FR)
 (54) Kompozycja do pielęgnacji włókien keratynowych zawierająca polimer utrwalający
- B1 (11) **186298** (41) 1998 10 26 7(51) A61K 7/13
 A61K 7/06
 (21) 326867 (22) 1996 10 03
 (30) 95/12385 1995 10 20 FR
 (86) 1996 10 03 PCT/FR96/01547
 (87) 1997 05 01 WO97/15271, PCT Gazette nr 19/97
 (72) Laurent Florence, Braidavalerio Damarys
 (73) L'OREAL, Paryż (FR)
 (54) Sposób farbowania włókien keratynowych, kompozycja do utleniającego farbowania włókien keratynowych oraz zestaw do farbowania
- B1 (11) **186374** (41) 1998 08 17 7(51) A61K 7/32
 (21) 325960 (22) 1996 09 09

(30) 08/534,277	1995 09 27		US	(73) JANSSEN PHARMACEUTICA N.V., Beerse (BE)
(86) 1996 09 09	PCT/US96/14465			(54) Bioadhezyjna kompozycja stała, postać dawkowania, sposób wytwarzania tabletek na sucho i łączne zastosowanie składników
(87) 1997 04 03	WO97/11678, PCT Gazette nr 15/97			
(72) Panitch Maximo M.				
(73) HELENE CURTIS, INC., Chicago (US)				
(54) Żelowa kompozycja przeciwpotowa				
B1 (11) 186348	(41) 1997 09 29	7(51) A61K 7/36		B1 (11) 186323
(21) 320421	(22) 1996 09 10			(41) 2000 04 10
(30) 95-12098	1995 10 16		FR	7(51) A61L 2/00 C09D 11/00
(86) 1996 09 10	PCT/FR96/01387			(21) 335187
(87) 1997 04 24	WO97/14399, PCT Gazette nr 18/97			(22) 1998 02 13
(72) Ascione Jean-Marc, Forestier Serge, Rollat-Corvol Isabelle				(30) 9703468.0
(73) L'OREAL, Paryż (FR)				1997 02 19
(54) Kompozycja dezodoryzująca zawierająca sól cynku i jej zastosowania				GB
B1 (11) 186345	(41) 1997 10 13	7(51) A61K 7/42		(86) 1998 02 13
(21) 319292	(22) 1997 04 04			PCT/GB98/00453
(30) 9604361	1996 04 05		FR	(87) 1998 08 27
(72) Hansenne Isabelle, De Chabannes Karine				WO98/37157, PCT Gazette nr 34/98
(73) L'OREAL, Paryż (FR)				(72) James Phillip R.
(54) Fotostabilna kompozycja filtrująca zawierająca pochodną dibenzoilometanu, sposób stabilizacji pochodnych dibenzoilometanu oraz zastosowanie				(73) ALBERT BROWNE LIMITED, Hamilton Industrial Park (GB)
B1 (11) 186305	(41) 1999 01 04	7(51) A61K 7/50		(54) Sposób sterylizacji parą
(21) 328016	(22) 1997 01 27			B1 (11) 186326
(30) 60/010796	1996 01 30		US	(41) 2000 05 08
60/010840	1996 01 30		US	7(51) A62C 35/00 A62C 13/70
60/010841	1996 01 30		US	(21) 335616
(86) 1997 01 27	PCT/US97/01272			(22) 1998 03 10
(87) 1997 08 07	WO97/27839, PCT Gazette nr 34/97			(30) 19710300.6
(72) Payne Richard K., Hwang AnBen, Subramanyan Ravi				1997 03 13
(73) COLGATE-PALMOLIVE COMPANY, New York (US)				DE
(54) Kompozycja czyszcząca				(86) 1998 03 10
B1 (11) 186237	(41) 1998 11 23	7(51) A61K 9/02 A61K 31/495		PCT/DE98/00725
(21) 319956	(22) 1997 05 12			(87) 1998 09 17
(72) Kosior Anna				WO98/40125, PCT Gazette nr 37/98
(73) Akademia Medyczna, Lublin (PL)				(72) Riad Nader, Pelzel Wolfgang
(54) Czopki o działaniu przeciwcukrzycowym na bazie chlorpromamidu				(73) BAVARIA EGYPT (S.A.E.), Kair (EG)
B1 (11) 186284	(41) 1998 09 28	7(51) A61K 9/19 A61K 47/26 A61K 47/16		(54) Gaśnica
(21) 326451	(22) 1996 10 30			B1 (11) 186276
(30) 95/13022	1995 11 03		FR	(41) 1998 10 26
(86) 1996 10 30	PCT/FR96/01706			7(51) A62C 35/68
(87) 1997 05 15	WO97/17064, PCT Gazette nr 21/97			(21) 325895
(72) Bouloumie Colette, Breul Thierry, Colliere Laurence, Faure Philippe				(22) 1998 04 20
(73) SANOFI - SYNTHELABO, Paryż (FR)				(30) 19716589.3
(54) Preparat liofilizowany oraz sposób stabilizowania niebiałkowego składnika czynnego zawartego w preparacie liofilizowanym				1997 04 21
B1 (11) 186278	(41) 1998 08 31	7(51) A61K 9/20		DE
(21) 326196	(22) 1996 12 20			(72) Melchior Wolfgang, Stürtzer Karl-Heinz, Schöttler Stephan
(30) 95203649.9	1995 12 27		EP	(73) TOTAL WALTHER GmbH Feuerschutz und Sicherheit, Kolonia (DE)
(86) 1996 12 20	PCT/EP96/05884			(54) Sposób i urządzenie do eksploatacji instalacji przeciwpożarowej, tryskaczowej, suchej
(87) 1997 07 10	WO97/24109, PCT Gazette nr 30/97			B1 (11) 186336
(72) Gilis Paul M. V.				(41) 1999 01 04
				7(51) B01D 53/50 B01D 53/80 B01J 19/26 B05B 1/20
				(21) 350622
				(22) 1997 01 24
				(30) 8-16662
				1996 02 01
				JP
				(86) 1997 01 24
				PCT/JP97/00152
				(87) 1997 08 07
				WO97/27931, PCT Gazette nr 34/97
				(72) Ukawa Naohiko, Takashina Toru, Okino Susumu, Kimura Kazuaki, Iwashita Koichiro, Ikeda Kouji, Tanaka Heiji
				(73) MITSUBISHI HEAVY INDUSTRIES, LTD., Tokyo (JP)
				(54) Urządzenie do odsiarczania gazu spalinowego
				B1 (11) 186356
				(41) 1999 05 10
				7(51) B01J 29/89 B01J 21/06
				(21) 322914
				(22) 1997 10 28
				(72) Wróblewska Agnieszka, Milchert Eugeniusz, Kapuściński Zbigniew
				(73) Politechnika Szczecińska, Szczecin (PL)
				(54) Sposób wytwarzania katalizatora tytanowo-silikalitowego
				B1 (11) 186357
				(41) 1999 05 10
				7(51) B01J 29/89 B01J 21/06
				(21) 322915
				(22) 1997 10 28
				(72) Wróblewska Agnieszka, Milchert Eugeniusz, Borowski Tomasz
				(73) Politechnika Szczecińska, Szczecin (PL)
				(54) Sposób wytwarzania katalizatora tytanowo-silikalitowego
				B1 (11) 186319
				(41) 2000 02 14
				7(51) B21B 1/46 C21D 8/04
				(21) 334211
				(22) 1997 12 19
				(30) 1004829
				1996 12 19
				NL
				(86) 1997 12 19
				PCT/NL97/00718
				(87) 1998 06 25
				WO98/26882, PCT Gazette nr 25/98

- (72) Cornelissen Marcus C. M., Groot Aldricus M., Den Hartog Huibert W.
 (73) HOOGO VENS STAAL B.V., IJmuiden (NL)
 (54) Sposób wytwarzania taśmy lub arkusza ze stali
- B1 (11) **186304** (41) 2000 01 17 7(51) B21J 15/10
 (21) 327353 (22) 1998 07 07
 (72) Lenczewski Jerzy
 (73) Ośrodek Badawczo-Rozwojowy Podstaw Technologii i Konstrukcji Maszyn TEKOMA, Warszawa (PL)
 (54) Głowica wielostemplowa do nitowania z pływającymi stemplami
- B1 (11) **186378** (41) 1998 12 21 7(51) B22D 27/04
 B22C 9/22
 (21) 326729 (22) 1998 06 08
 (30) 97810381.0 1997 06 17 EP
 (72) Habegger Georg
 (73) Wärtsilä Schweiz AG, Winterthur (CH)
 (54) Sposób odlewania odlewów metalowych
- B1 (11) **186277** (41) 1999 11 08 7(51) B23B 31/113
 (21) 326114 (22) 1998 04 29
 (72) Trawczyński Bogusław, Wiśniewski Henryk
 (73) IBIS International Bakery Industries „SPOMASZ” Sp. z o.o., Szubin (PL)
 (54) Zespół szybkomocujący, zwłaszcza dla narzędzi wirujących
- B1 (11) **186334** (41) 2000 07 31 7(51) B25B 23/159
 F16B 29/00
 (21) 337132 (22) 1998 04 28
 (30) 19723056.3 1997 06 02 DE
 (86) 1998 04 28 PCT/EP98/02499
 (87) 1998 12 10 WO98/55269, PCT Gazette nr 49/98
 (72) Gasser Daniel, Palm Erich, Sieber Sven
 (73) SFS INDUSTRIE HOLDING AG, Heerbrugg (CH)
 (54) Przystawka do wkrętarci
- B1 (11) **186333** (41) 2000 07 17 7(51) B29C 49/02
 B29C 49/22
 (21) 336899 (22) 1998 05 11
 (30) 08/861477 1997 05 22 US
 (86) 1998 05 11 PCT/US98/09551
 (87) 1998 11 26 WO98/52729, PCT Gazette nr 47/98
 (72) Slat William A.
 (73) PLASTIPAK PACKAGING, INC., Plymouth (US)
 (54) Wielowarstwowa kształtka wstępna z tworzywa sztucznego
- B1 (11) **186330** (41) 2000 06 05 7(51) B29C 49/64
 B29C 49/78
 B29C 49/06
 (21) 336167 (22) 1998 06 22
 (30) PN97A000039 1997 07 03 IT
 (86) 1998 06 22 PCT/EP98/03793
 (87) 1999 01 14 WO99/01267, PCT Gazette nr 02/99
 (72) De Nardi Ireneo, Armellini Alberto, Rodighiero Luigi, Dariol Nicola
 (73) SIPA S.P.A., Vittorio Veneto (IT)
 (54) Sposób jednoetapowego wytwarzania pojemników z tworzywa sztucznego i urządzenie do jednoetapowego wytwarzania pojemników z tworzywa sztucznego
- B1 (11) **186290** (41) 1998 12 21 7(51) B29C 51/44
 B29C 51/26
 (21) 326783 (22) 1998 06 10
 (30) VR97A000049 1997 06 13 IT
 (72) Padovani Pietro
- (73) ISAP OMV GROUP SPA, Parona (IT)
 (54) Urządzenie do wyciągania i usuwania wyprasek wyrobów formowanych termicznie z urządzenia lub prasy do formowania termicznego
- B1 (11) **186320** (41) 2000 02 14 7(51) B30B 15/32
 C11D 13/18
 (21) 334238 (22) 1997 12 19
 (30) 08/773567 1996 12 27 US
 (86) 1997 12 19 PCT/EP97/07281
 (87) 1998 07 09 WO98/29235, PCT Gazette nr 27/98
 (72) Buzzeo Pasquale M., Heinz Daniel J., Edmondson Brian, Story Edward R.
 (73) UNILEVER N.V., Rotterdam (NL)
 (54) Sposób i tłocznik do wytłaczania kostek detergentu
- B1 (11) **186321** (41) 2000 02 28 7(51) B30B 15/32
 C11D 13/18
 (21) 334400 (22) 1997 12 24
 (30) 08/774473 1996 12 30 US
 08/774472 1996 12 30 US
 08/774474 1996 12 30 US
 (86) 1997 12 24 PCT/EP97/07328
 (87) 1998 07 09 WO98/29236, PCT Gazette nr 27/98
 (72) Brown Arnold, Ashbaugh Dean L., Buzzeo Pasquale M., Heinz Daniel J., Story Edward R., Giblin Edward J., Stocker Frederick E., Edmondson Brian
 (73) UNILEVER N.V., Rotterdam (NL)
 (54) Sposób tłoczenia kostek detergentowych
- B1 (11) **186295** (41) 1999 05 24 7(51) B41C 1/04
 (21) 330529 (22) 1997 06 16
 (30) 19624131.6 1996 06 17 DE
 (86) 1997 06 16 PCT/EP97/03120
 (87) 1997 12 24 WO97/48555, PCT Gazette nr 55/97
 (72) Kaule Wittich, Mayer Karlheinz
 (73) GIESECKE & DEVRIENT GMBH, Monachium (DE)
 (54) Sposób wytwarzania płyty rytowanej i płyta rytowana oraz zastosowanie płyty rytowanej
- B1 (11) **186365** (41) 1999 08 16 7(51) B60N 2/12
 (21) 324834 (22) 1998 02 13
 (76) Skibiński Waldemar, Piotrków Trybunalski (PL)
 (54) Fotel rozkładany, zwłaszcza pojazdu
- B1 (11) **186315** (41) 1999 10 25 7(51) B60R 13/08
 B32B 5/22
 G10K 11/168
 (21) 332969 (22) 1997 10 29
 (30) 381/96 1996 10 29 CH
 (86) 1997 10 29 PCT/CH97/00412
 (87) 1998 05 07 WO98/18657, PCT Gazette nr 18/98
 (72) Alts Thorsten
 (73) RIETER AUTOMOTIVE (INTERNATIONAL) AG, Zollikon (CH)
 (54) Zestaw wielofunkcyjny do zmniejszania hałasu i izolacji cieplnej w pojazdach oraz pakiet montażowy do zestawu wielofunkcyjnego
- B1 (11) **186324** (41) 2000 04 10 7(51) B60T 13/567
 B60T 7/06
 B60R 21/09
 (21) 335284 (22) 1997 12 09
 (30) 97/02393 1997 02 28 FR
 (86) 1997 12 09 PCT/FR97/02234
 (87) 1998 09 03 WO98/38070, PCT Gazette nr 35/98
 (72) Verbo Ulysse, Leboisne Cédric

(73) BOSCH SYSTEMES DE FREINAGE, Drancy (FR)
 (54) Urządzenie hamulcowe ze strefą kontrolowanego osłabienia

B1 (11) **186266** (41) 1999 08 30 7(51) B61D 17/00
 (21) 324875 (22) 1998 02 16
 (76) Lisowski Edward, Kraków (PL)
 (54) Podpora toru jezdnych ruchomych przegród wagonu kolejowego

B1 (11) **186258** (41) 1999 08 02 7(51) B61D 17/08
 (21) 324413 (22) 1998 01 20
 (72) Lisowski Edward, Niemczyk Gabriel
 (73) Lisowski Edward, Kraków (PL)
 (54) Mechanizm napędu ścian bocznych samowładowczego wagonu towarowego

B1 (11) **186289** (41) 1999 12 20 7(51) B62D 49/00
 A01B 59/043
 A01B 59/06
 (21) 326726 (22) 1998 06 08
 (72) Dubowski Adam, Kędziora Roman
 (73) Przemysłowy Instytut Maszyn Rolniczych, Poznań (PL)
 (54) Reduktor do szybkozłącznych obwodów hydraulicznych maszyn i ciągników, zwłaszcza rolniczych

B1 (11) **186369** (41) 1998 08 31 7(51) B62M 11/00
 (21) 325293 (22) 1998 03 10
 (72) Jakubaszek Stanisław, Drewniak Józef, Tomaszewski Jerzy
 (73) Ośrodek Badawczo-Rozwojowy Motoreduktorów i Reduktorów REDOR, Bielsko-Biała (PL)
 (54) Reduktor rowerowy

B1 (11) **186299** (41) 1998 11 09 7(51) B63H 5/08
 B63B 35/68
 (21) 326917 (22) 1996 12 02
 (30) 1001805 1995 12 01 NL
 (86) 1996 12 02 PCT/NL96/00473
 (87) 1997 06 12 WO97/20730, PCT Gazette nr 25/97
 (72) Kooren Antonie M.
 (73) SACAR HOLDING N.V., Curacao (AN)
 (54) Holownik wyposażony w azymutalne jednostki napędowe

B1 (11) **186256** (41) 1999 07 19 7(51) B65G 3/02
 B65F 5/00
 B09B 3/00
 (21) 324228 (22) 1998 01 08
 (76) Girczys Janusz, Bytom (PL); Skrzypczyk Henryk, Piekary Śląskie (PL); Dąbrowicz Wiesław, Bobrowniki (PL)
 (54) Sposób składowania odpadów niebezpiecznych zawierających metale ciężkie

B1 (11) **186272** (41) 1999 09 27 7(51) B65H 29/36
 (21) 325430 (22) 1998 03 17
 (72) Sikora Robert, Sikora Janusz
 (73) Politechnika Lubelska, Lublin (PL)
 (54) Sposób i urządzenie do składania folii z tworzyw polimerowych

B1 (11) **186224** (41) 1998 10 12 7(51) C02F 1/00
 F25B 30/02
 F24D 15/04
 (21) 319233 (22) 1997 03 28
 (72) Wojtkowiak Jerzy
 (73) Uniwersytet Gdański, Gdańsk (PL)
 (54) Pompa ciepła, zwłaszcza dla oczyszczalni ścieków

B1 (11) **186231** (41) 1998 07 06 7(51) C02F 1/04
 C02F 1/28
 C02F 1/58
 (21) 317766 (22) 1996 12 31

(72) Ratajczak Włodzimierz, Plesnar Marek, Żebrowski Michał, Szablewski Stanisław, Karabin Mirosław, Porębski Tadeusz, Pijus Robert, Tomzik Sławomir
 (73) Instytut Chemii Przemysłowej im. Prof. Ignacego Mościckiego, Warszawa (PL)
 (54) Sposób oczyszczania ścieków zawierających fenol i aceton

B1 (11) **186233** (41) 1998 09 14 8(51) C02F 1/48
 (21) 318868 (22) 1997 03 07
 (72) Nowak Wojciech, Szczypiorowski Andrzej, Witaszak Krystian, Arai Norio, Kullendorff Anders N.G., Rørgren Lennart S., Żelazkiewicz Marek, Rzepliński Andrzej, Zientek Witalis M.
 (73) Centrum Badawczo - Produkcyjne Sorbentów i Czystych Technologii Węgla EKOCENTRUM Spółka z o.o., Częstochowa (PL); Witaszak Krystian, Poznań (PL); Rzeplińska Anna, Warszawa (PL)
 (54) Urządzenie do aktywacji magnetycznej mediów stałych, ciekłych i gazowych, zwłaszcza pyłu węglowego i innych paliw węglowodorowych

B3 (11) **186367** (41) 1999 08 30 7(51) C05G 1/00
 C05D 9/02
 C05B 7/00
 C05D 1/00
 (21) 324930 (22) 1998 02 18
 (72) Borowik Mieczysław, Turczyn August, Zachaj Krzysztof, Strachota Waldemar
 (73) Instytut Nawozów Sztucznych, Puławy (PL)
 (54) Sposób wytwarzania skoncentrowanych wieloskładnikowych nawozów płynnych

B1 (11) **186275** (41) 1999 10 11 7(51) C05G 1/00
 C05D 5/00
 C05D 9/02
 C05C 3/00
 (21) 325781 (22) 1998 04 09
 (72) Kubiczek Marcin, Węglarz Przemysław, Kazibut Agata
 (73) Przedsiębiorstwo INTERMAG Spółka z o.o., Osiek (PL)
 (54) Sposób wytwarzania środka nawozowego sypkiego dla ogrodnictwa

B1 (11) **186261** (41) 1999 08 16 7(51) C06B 31/50
 C06B 45/02
 (21) 324700 (22) 1998 02 05
 (72) Gołąbek Barbara, Swoszowski Zygmunt, Gierlotka Leszek
 (73) Zakłady Tworzyw Sztucznych NITRON S.A., Krupski Młyn (PL)
 (54) Materiał wybuchowy nitroglicerynowy skalny ekologiczny

B1 (11) **186262** (41) 1999 08 16 7(51) C06B 31/50
 C06B 45/02
 (21) 324701 (22) 1998 02 05
 (72) Gołąbek Barbara, Swoszowski Zygmunt, Gierlotka Leszek
 (73) Zakłady Tworzyw Sztucznych NITRON S.A., Krupski Młyn (PL)
 (54) Emulsja plastyfikująca do materiałów wybuchowych nitroglicerynowych

B1 (11) **186234** (41) 1998 09 28 7(51) C07C 229/16
 (21) 319108 (22) 1997 03 20
 (72) Kossuth Andrzej, Fligier Mirosław, Tlatlik Monika
 (73) Politechnika Śląska, Gliwice (PL)
 (54) Sposób wytwarzania 9 hydratu etylenodiaminotetraoctanu dimagnezu

B1 (11) **186370** (41) 1998 07 20 7(51) C07C 279/18
 C07C 275/42
 C07C 335/22
 C07D 213/55
 C07D 239/14

		C07D 223/12	(30) 19517823.8	1995 05 18	DE
		C07D 317/48	(86) 1996 05 07	PCT/EP96/01892	
		C07D 401/12	(87) 1996 11 21	WO96/36601, PCT Gazette nr 51/96	
		A61K 31/155	(72) Fuchs Eberhard, Melder Johann-Peter, Schnurr Werner, Fischer Rolf		
		A61K 31/17	(73) BASF AKTIENGESELLSCHAFT, Ludwigshafen (DE)		
		A61K 31/44	(54) Sposób wytwarzania kaprolaktamu		
		A61K 31/505	B1 (11) 186225	(41) 1996 08 05	7(51) C07D 211/72
		A61K 31/4164			C07D 211/84
		A61P 45/04			A01N 43/40
		A61P 19/00			A01N 31/34
(21) 325312	(22) 1996 08 27		(21) 313916	(22) 1994 10 11	
(30) 60/003,277	1995 08 30	US	(30) 08/137,521	1993 10 18	US
(86) 1996 08 27	PCT/US96/13500		08/315,636	1994 09 30	US
(87) 1997 03 06	WO97/08145, PCT Gazette nr 11/97		(86) 1994 10 11	PCT/US94/11484	
(72) Ruminski Peter G, Clare Michael, Collins Paul W., Desai Bipinchandra N., Lindmark Richard J., Rico Joseph G., Rogers Thomas E., Russell Mark A.			(87) 1995 04 27	WO95/11233, PCT Gazette nr 18/95	
(73) G.D. SEARLE & CO., Chicago (US)			(72) Hani Rahim, Berkowitz Phillip T.		
(54) Związki, pochodne kwasu aminobenzoowego, zawierające je kompozycje farmaceutyczne oraz zastosowanie tych związków			(73) Arch Chemicals, Inc., Norwalk (US)		
B1 (11) 186246	(41) 1999 04 12	7(51) C07C 43/11	(54) Związek z grupy podstawionych pirydyno-2-onów i podstawionych pirydyno-2-tionów, sposób wytwarzania podstawionych pirydyno-2-onów i podstawionych pirydyno-2-tionów oraz środków biobójczy		
		C08G 65/00	B1 (11) 186301	(41) 1998 12 07	7(51) C07D 231/22
(21) 322346	(22) 1997 09 29				A01N 43/56
(72) Ziółkowski Józef, Rybak Witold, Matyschok Helmut, Janik Ryszard, Szczęśniak Sylwester, Czubak Andrzej			(21) 327282	(22) 1996 12 19	
(73) Uniwersytet Wrocławski, Wrocław (PL)			(30) 60/008913	1995 12 20	US
(54) Sposób wytwarzania eterów alkilowo-metylowych polidyspersyjnych glikoli polioksyetylenowych			(86) 1996 12 19	PCT/EP96/05696	
B1 (11) 186243	(41) 1997 11 24	7(51) C07C 50/32	(87) 1997 06 26	WO97/22593, PCT Gazette nr 27/97	
		A01N 35/06	(72) Haas Charles L., Pilato Michael T., Wu Tai-Teh		
(21) 321290	(22) 1996 01 10		(73) RHONE-POULENC AGRO, Lion (FR)		
(30) 9500389.3	1995 01 10	GB	(54) 5-amino-4-etylosulfinylopirazole, sposób ich wytwarzania, związek pośredni, kompozycje pestycydowe i sposób zwalczania szkodników		
9500392.7	1995 01 10	GB	B1 (11) 186247	(41) 1998 02 02	7(51) C07D 249/08
9500394.3	1995 01 10	GB			A61K 31/4196
9500390.1	1995 01 10	GB	(21) 322612	(22) 1996 04 02	
(86) 1996 01 10	PCT/GB96/00042		(30) MI95A000707	1995 04 07	IT
(87) 1996 07 18	WO96/21355, PCT Gazette nr 32/96		(86) 1996 04 02	PCT/EP96/01443	
(72) Khambay Bhupinder P.S., Batty Duncan, Cameron Stuart, Beddie David G.			(87) 1996 10 10	WO96/31490, PCT Gazette nr 45/96	
(73) BRITISH TECHNOLOGY GROUP LIMITED, Londyn (GB)			(72) Albini Enrico, Schioppacassi Giovanna		
(54) Nowy związek naftalenowy, sposób zwalczania owadów i/lub roztoczy, sposoby wytwarzania nowego związku naftalenowego oraz kompozycja szkodnikobójcza			(73) ZAMBON GROUP S.P.A., Vicenza (IT); ISAGRO S.P.A., Mediolan (IT)		
B1 (11) 186292	(41) 1999 01 18	7(51) C07C 69/734	(54) Związki azolowe do zastosowania jako leki		
		C07C 67/30	B1 (11) 186232	(41) 1998 08 31	7(51) C07D 333/22
(21) 328375	(22) 1997 02 17				
(30) 19605901.1	1996 02 17	DE	(21) 318609	(22) 1997 02 20	
(86) 1997 02 17	PCT/EP97/00728		(72) Nowakowski Jerzy		
(87) 1997 08 21	WO97/30020, PCT Gazette nr 36/97		(73) Uniwersytet Mikołaja Kopernika, Toruń (PL)		
(72) Keil Michael, Wahl Josef			(54) Hydryazydy kwasów ditiennylooctowych oraz sposób wytwarzania hydryazydów kwasów ditiennylooctowych		
(73) BASF AKTIENGESELLSCHAFT, Ludwigshafen (DE)			B1 (11) 186342	(41) 1997 05 26	7(51) C07D 401/12
(54) Sposób wytwarzania estru metylowego kwasu 2-(2-metylofenylo)-3-metoksyakrylowego					C07D 235/28
B1 (11) 186239	(41) 1997 10 13	7(51) C07D 201/08	(21) 318165	(22) 1995 07 03	
			(30) 9402510-3	1994 07 15	SE
(21) 320502	(22) 1995 11 29		(86) 1995 07 05	PCT/SE95/00818	
(30) P4443125.2	1994 12 03	DE	(87) 1996 02 01	WO96/02535, PCT Gazette nr 06/96	
(86) 1995 11 29	PCT/EP95/04680		(72) Larsson Erik M., Stenhede Urban J., Sörensen Henrik, Von Unge Per O., Cotton Hanna K.		
(87) 1996 06 13	WO96/17826, PCT Gazette nr 27/96		(73) AstraZeneca AB, Södertälje (SE)		
(72) Fuchs Eberhard, Achhammer Günther			(54) Sposób enancjoselektywnej syntezy związku sulfotlenkowego		
(73) BASF AKTIENGESELLSCHAFT, Ludwigshafen (DE)			B1 (11) 186238	(41) 1997 12 08	7(51) C07D 473/04
(54) Sposób wytwarzania kaprolaktamu					
B1 (11) 186249	(41) 1998 03 30	7(51) C07D 201/08	(21) 320414	(22) 1997 06 06	
(21) 323390	(22) 1996 05 07				

- (30) 19622734.8 1996 06 07 DE
19636882.0 1996 09 11 DE
- (72) Gebert Ulrich, Defoßa Elisabeth, Heinelt Uwe, Rudolphi Karl, Grome John J.
- (73) Hoechst Aktiengesellschaft, Frankfurt nad Menem (DE)
- (54) Nowe pochodne ksantyny, sposób ich wytwarzania, środek farmaceutyczny, zastosowanie nowych pochodnych ksantyny do wytwarzania środka farmaceutycznego i sposób wytwarzania środka farmaceutycznego
- B1 (11) **186228** (41) 1998 05 11 7(51) C07D 487/04
A61P 25/00
A61K 31/542
- (21) 316770 (22) 1996 10 29
- (72) Matosiuk Dariusz, Fidecka Sylwia
- (73) Akademia Medyczna, Lublin (PL)
- (54) 1-fenyl-5,7(1H)diokso-2,3-dihydroimidazo[1,2-a][1,3,5]triazyny i sposób ich wytwarzania
- B1 (11) **186307** (41) 1999 07 19 7(51) C07D 489/02
(21) 331525 (22) 1997 07 18
(30) 9616253.2 1996 08 01 GB
(86) 1997 07 18 PCT/GB97/01977
(87) 1998 02 12 WO98/05667, PCT Gazette nr 06/98
(72) Mudryk Bogdan, Kant Joydeep, Sapino Chester
(73) JOHNSON MATTHEY PUBLIC LIMITED COMPANY, London (GB)
(54) Sposób wytwarzania narkotyków przeciwbólowych
- B1 (11) **186283** (41) 1998 09 14 7(51) C07F 17/00
C08F 4/76
C08F 10/00
- (21) 326426 (22) 1996 10 03
- (30) 60/005913 1995 10 27 US
- (86) 1996 10 03 PCT/US96/16012
- (87) 1997 05 01 WO97/15583, PCT Gazette nr 19/97
- (72) Nickias Peter N., McAdon Mark H., Patton Jasson T., Friedrichsen Bernard P., Soto Jorge, Stevens James C., VanderLende Daniel D.
- (73) THE DOW CHEMICAL COMPANY, Midland (US)
- (54) Kompleks metalu zawierający podstawiony indenyl, koordynacyjny katalizator do polimeryzacji i sposób polimeryzacji koordynacyjnej
- B1 (11) **186297** (41) 1999 06 21 7(51) C07H 17/08
A61K 31/7048
- (21) 331153 (22) 1997 07 23
- (30) 96/09285 1996 07 24 FR
- (86) 1997 07 23 PCT/FR97/01372
- (87) 1998 01 29 WO98/03530, PCT Gazette nr 04/98
- (72) Agouridas Constantin, Chantot Jean-Francois, Denis Alexis, Pejac Jean-Marie
- (73) AVENTIS PHARMA S.A., Antony (FR)
- (54) Nowe pochodne erytromycyny, sposób ich wytwarzania i ich zastosowanie jako leków
- B1 (11) **186309** (41) 1999 08 16 7(51) C07J 53/00
C07J 43/00
C07J 41/00
C07J 31/00
A61K 31/565
A61P 5/32
A61P 35/00
- (21) 331863 (22) 1997 08 20
- (30) 19635525.7 1996 08 20 DE
- (86) 1997 08 20 PCT/EP97/04517
- (87) 1998 02 26 WO98/07740, PCT Gazette nr 08/98
- (72) Bohlmann Rolf, Bittler Dieter, Heindi Josef, Heinrich Nikolaus, Hofmeister Helmut, Künzer Hermann, Sauer Gerhard, Hegele-Hartung Christa, Lichtner Rosemarie, Nishino Yukishige, Parczyk Karsten, Schneider Martin
- (73) SCHERING AKTIENGESELLSCHAFT, Berlin (DE)
- (54) Podstawione 7-(aminoalkilo)-estratrieny, zawierające te preparaty farmaceutyczne oraz ich zastosowanie do wytwarzania środków leczniczych
- B1 (11) **186302** (41) 1998 12 07 7(51) C08G 65/10
C08G 65/26
- (21) 327313 (22) 1996 12 19
- (30) 08/577986 1995 12 22 US
- (86) 1996 12 19 PCT/EP96/05708
- (87) 1997 07 03 WO97/23544, PCT Gazette nr 29/97
- (72) Televantos Yiannakis, Le-Khac Bi
- (73) ARCO CHEMICAL TECHNOLOGY, L.P., Greenville (US)
- (54) Sposób wytwarzania polioksyalkilenopolietery z hydroksylowymi grupami funkcyjnymi
- B1 (11) **186344** (41) 1998 09 14 7(51) C08G 65/12
(21) 318950 (22) 1997 03 13
- (72) Listo Tomasz, Abramczyk Marek, Kuran Witold
- (73) Politechnika Warszawska, Warszawa (PL)
- (54) Sposób wytwarzania oligomerów i katalizator do wytwarzania oligomerów
- B1 (11) **186332** (41) 2000 07 03 7(51) C08J 9/16
C08F 12/04
C08F 12/08
C08J 9/00
C08L 25/04
- (21) 336703 (22) 1997 05 14
- (86) 1997 05 14 PCT/EP97/02457
- (87) 1998 11 19 WO98/51734, PCT Gazette nr 46/98
- (72) Glück Guiscard, Hahn Klaus, Batscheider Karl-Heinz, Naegle Dieter, Kaempfer Knut, Husemann Wolfram, Hohwiller Frieder
- (73) BASF AKTIENGESELLSCHAFT, Ludwigshafen (DE)
- (54) Sposób wytwarzania spienialnych polimerów styrenu zawierających cząstki grafitu, spienialne polimery styrenu oraz sposób wytwarzania pianek polistyrenowych
- B1 (11) **186279** (41) 1999 11 22 7(51) C09D 133/00
(21) 326256 (22) 1998 05 11
- (72) Cząstka Bogdan, Płatek Edward, Rospond Wojciech, Kozanecki Hieronim, Małek Tadeusz, Korzelik Andrzej, Zdanowicz Henryk
- (73) POLIFARB CIESZYN - WROCŁAW Spółka Akcyjna, Wrocław (PL)
- (54) Farba do znakowania jezdni
- B1 (11) **186223** (41) 1997 08 04 7(51) C09K 3/10
(21) 312524 (22) 1996 01 29
- (76) Pieprzyk Marek, Łódź (PL)
- (54) Sposób wytwarzania szczeliw plecionych
- B1 (11) **186230** (41) 1998 06 22 7(51) C09K 3/32
B09B 3/00
- (21) 317498 (22) 1996 12 14
- (72) Dankowski Andrzej, Lipiński Zygmunt, Rędziński Włodzimierz, Turowski Przemysław, Olszewski Longin, Woźniak Henryk, Sawicki Edward, Pachowski Jan, Tokaj Wiesław, Wileński Piotr
- (73) Polski Koncern Naftowy ORLEN Spółka Akcyjna, Płock (PL)
- (54) Sposób utylizacji odpadów zaolejonych przemysłu rafineryjnego
- B1 (11) **186310** (41) 1999 08 16 7(51) C10G 1/10
(21) 332001 (22) 1997 09 19
- (30) 19641743.0 1996 10 10 DE

- (86) 1997 09 19 PCT/IB97/01125
 (87) 1998 04 16 WO98/15603, PCT Gazette nr 15/98
 (76) Smuda Heinrich, Frankfurt nad Menem (DE)
 (54) Sposób otrzymywania paliw płynnych z odpadów poliolefinowych
- B1 (11) **186280** (41) 1999 11 22 7(51) C10L 10/00
 B01D 53/50
 (21) 326325 (22) 1998 05 14
 (72) Bis Zbigniew, Kabała Jerzy, Krzywoszyński Waclaw, Letner Zbigniew, Łaskawiec Jerzy, Łątka Zygmunt, Muskała Waldemar, Nowak Wojciech, Pawluczuk Ryszard, Walkowiak Roman
 (73) Innowacyjne Przedsiębiorstwo Wielobranżowe POLIN Spółka z ograniczoną odpowiedzialnością, Katowice (PL); Elektrownia Turów Spółka Akcyjna, Bogatynia (PL)
 (54) Sposób obniżania emisji tlenków siarki z urządzeń kotłowych opalanych paliwem węglowym
- B1 (11) **186281** (41) 1999 11 22 7(51) C10L 10/00
 B01D 53/50
 (21) 326326 (22) 1998 05 14
 (72) Bis Zbigniew, Guttmeyer Maciej, Jabłoński Janusz, Krzywoszyński Waclaw, Letner Zbigniew, Muskała Waldemar, Nowak Wojciech, Ozimowski Tomasz, Pawluczuk Ryszard, Stolarski Wiesław, Trybała Tadeusz, Walkowiak Roman, Wyszyński Jan
 (73) Innowacyjne Przedsiębiorstwo Wielobranżowe POLIN Spółka z ograniczoną odpowiedzialnością, Katowice (PL); Elektrownia Turów Spółka Akcyjna, Bogatynia (PL)
 (54) Sposób obniżania emisji tlenków siarki z urządzeń energetycznych
- B1 (11) **186282** (41) 1999 11 22 7(51) C10L 10/00
 B01D 53/50
 (21) 326327 (22) 1998 05 14
 (72) Bis Zbigniew, Guttmeyer Maciej, Jabłoński Janusz, Krzywoszyński Waclaw, Letner Zbigniew, Łaskawiec Jerzy, Muskała Waldemar, Nowak Wojciech, Ozimowski Tomasz, Pawluczuk Ryszard, Stolarski Wiesław, Trybała Tadeusz, Walkowiak Roman
 (73) Innowacyjne Przedsiębiorstwo Wielobranżowe POLIN Spółka z ograniczoną odpowiedzialnością, Katowice (PL); Elektrownia Turów Spółka Akcyjna, Bogatynia (PL)
 (54) Sposób zmniejszania emisji tlenków siarki z urządzeń kotłowych opalanych pyłem węglowym
- B1 (11) **186353** (41) 1999 03 15 7(51) C10L 5/14
 (21) 322093 (22) 1997 09 12
 (72) Knypl Maria, Włochowicz Andrzej, Tramer Alfred, Ściążko Marek, Kasprzak Eugeniusz, Knypl Eugeniusz, Sobolewski Aleksander, Fabia Janusz
 (73) Instytut Chemicznej Przeróbki Węgla, Zabrze (PL); Politechnika Łódzka, Filia w Bielsku-Białej, Bielsko-Biała (PL)
 (54) Sposób wytwarzania lepiszcza, zwłaszcza do kompaktowania materiałów drobnoziarnistych i pylistych
- B1 (11) **186318** (41) 2000 01 31 7(51) C10M 175/02
 (21) 334068 (22) 1997 12 05
 (30) 96/15380 1996 12 13 FR
 (86) 1997 12 05 PCT/FR97/02224
 (87) 1998 06 18 WO98/26031, PCT Gazette nr 24/98
 (72) Boufahja Med A., Jaafar Abdelhafidh, Meziou Salah, Ouazzane Achour, Dhaouadi Mohamed
 (73) SOCIETE TUNISIENNE DE LUBRIFIANTS - SOTULUB, Tunis (TN)
 (54) Sposób i urządzenie o wysokiej sprawności do regeneracji zużytych olejów smarowych
- B1 (11) **186322** (41) 2000 03 27 7(51) C11D 17/00
 C11D 1/722
 (21) 334944 (22) 1998 01 21
- (30) 19703364.4 1997 01 30 DE
 (86) 1998 01 21 PCT/EP98/00299
 (87) 1998 08 06 WO98/33881, PCT Gazette nr 31/98
 (72) Merz Thomas, Shamayeli Khalil, Koepfmann Edgar
 (73) HENKEL-ECOLAB GMBH & CO. OHG, Duesseldorf (DE)
 (54) Środek piorący i czyszczący w postaci pasty, przeznaczony do stosowania w pralniach przemysłowych oraz sposób wytwarzania środka piorącego i czyszczącego
- B1 (11) **186314** (41) 1999 10 11 7(51) C11D 3/48
 (21) 332822 (22) 1997 10 08
 (30) 19642957.9 1996 10 17 DE
 (86) 1997 10 08 PCT/EP97/05525
 (87) 1998 04 30 WO98/17772, PCT Gazette nr 17/98
 (72) Jalalian Mohammad, Prenzel Maria E., Martin Roland, Rosell I Oller Francesco
 (73) MERCK PATENT GmbH, Darmstadt (DE)
 (54) Zastosowanie środków czyszczących, zawierających odstraszający owady ester etylowy kwasu 3-(N-butyloacetamino)-propionowego, oraz zastosowanie estru etylowego kwasu 3-(N-butyloacetamino)-propionowego, do odstraszania karaluchów i/lub mrówek
- B1 (11) **186242** (41) 1997 11 24 7(51) C12N 5/14
 C12N 15/29
 C12N 15/31
 C12N 15/64
 A01G 13/00
 A01H 1/00
 (21) 321212 (22) 1996 11 06
 (30) 60/007,255 1995 11 06 US
 (86) 1996 11 06 PCT/US96/18003
 (87) 1997 05 15 WO97/17432, PCT Gazette nr 21/97
 (72) Ensign Jerald C., Bowen David J., Petell James, Fatig Raymond, Schoonover Sue, Ffrench-Constant Richard H., Rocheleau Thomas A., Blackburn Michael B., Hey Timothy D., Merlo Donald J., Orr Gregory L., Roberts Jean L., Strickland James A., Guo Lining, Ciche Todd A.
 (73) WISCONSIN ALUMNI RESEARCH FOUNDATION, Madison (US)
 (54) Polinukleotyd kodujący zrekombinowane białko i zrekombinowane białko o aktywności toksycznej przeciwko szkodliwym owadom
- B1 (11) **186381** (41) 1998 11 09 7(51) C12N 9/10
 C12N 15/82
 C07H 21/04
 (21) 326975 (22) 1996 11 28
 (30) 9504272-7 1995 11 29 SE
 9601506-0 1996 04 19 SE
 (86) 1996 11 28 PCT/SE96/01558
 (87) 1997 06 05 WO97/20040, PCT Gazette nr 24/97
 (72) Ek Bo, Khosnoodi Jamshid, Larsson Clas-Tomas, Larsson Hakan, Rask Lars
 (73) AMYLOGENE HB, Svalöv (SE)
 (54) Wyzolowana sekwencja DNA kodująca sieciujący skrobię enzym II (SBE II) ziemniaka, sekwencja aminokwasowa sieciującego skrobię enzymu II (SBE II) ziemniaka, wektor oraz sposób otrzymywania transgenicznych ziemniaków
- B1 (11) **186296** (41) 1999 05 24 7(51) C12P 7/62
 C12P 7/64
 C12P 19/44
 C12P 7/20
 (21) 330751 (22) 1997 05 30
 (30) 96304502.6 1996 06 18 EP
 (86) 1997 05 30 PCT/EP97/02959
 (87) 1997 12 24 WO97/48817, PCT Gazette nr 55/97

- (72) Davies Christine, Macrae Alasdair R.
 (73) UNILEVER N.V., Rotterdam (NL)
 (54) Sposób wytwarzania monoestrów wielowodorotlenowych alkoholi i sposób odkwaszania mieszaniny zawierającej monoglicerydy i kwasy tłuszczowe
- B1 (11) **186293** (41) 2000 03 27 7(51) D03C 9/00
 (21) 328849 (22) 1998 09 23
 (72) Słodowy Jerzy, Markowski Marian, Świątek Józef, Wrocławski Zbigniew
 (73) COBR Maszyn Włókienniczych POLMATEX-CENARO, Łódź (PL)
 (54) Mechanizm nicielnicy krosna tkackiego
- B1 (11) **186337** (41) 1999 03 15 7(51) D04H 1/70
 (21) 351584 (22) 1997 03 24
 (30) 2169/96 1996 09 02 CH
 (86) 1997 03 24 PCT/EP97/01490
 (87) 1997 10 02 WO97/36035, PCT Gazette nr 42/97
 (72) Wyss Peter, Zimmermann Fredy, Jacobsen Bent
 (73) ROCKWOOL INTERNATIONAL A/S, Hedehusene (DK)
 (54) Sposób wytwarzania dwu- lub wielowarstwowej związanej płyty z włókien mineralnych i urządzenie do wytwarzania dwu- lub wielowarstwowej związanej płyty z włókien mineralnych
- B1 (11) **186306** (41) 1999 07 05 7(51) D04H 13/00
 A41D 31/02
 (21) 331257 (22) 1997 07 09
 (30) 60/021733 1996 07 15 US
 08/882715 1997 06 25 US
 (86) 1997 07 09 PCT/US97/12534
 (87) 1998 01 22 WO98/02610, PCT Gazette nr 03/98
 (72) McCormack Ann L.
 (73) KIMBERLY-CLARK WORLDWIDE, INC., Neenah (US)
 (54) Laminat foliowo-włókninowy
- B1 (11) **186343** (41) 1998 08 31 7(51) D21H 11/20
 D21H 25/02
 D21H 17/74
 B08B 3/00
 (21) 318703 (22) 1997 02 26
 (72) Mężyk Piotr, Kardasz Piotr, Kozubek Jan
 (73) Mężyk Piotr, Tarnowskie Góry (PL)
 (54) Sposób biologicznego uaktywniania masy z odpadowych materiałów włóknistych
- B1 (11) **186255** (41) 1998 07 20 7(51) E01B 29/16
 (21) 324157 (22) 1998 01 06
 (30) A30/97 1997 01 10 AT
 (72) Theurer Josef, Brunninger Manfred
 (73) FRANZ PLASSER Bahnbaumaschinen-Industriegesellschaft m.b.H., Wiedeń (AT)
 (54) Wagon do zdejmowania długich szyn złożonych na wagonie transportowym
- B1 (11) **186268** (41) 1999 08 30 7(51) E04B 5/26
 (21) 325023 (22) 1998 02 24
 (76) Niepoń Zdzisław, Koszalin (PL); Piłat Jan, Koszalin (PL)
 (54) Strop gęstożebrowy
- B1 (11) **186265** (41) 1999 08 30 7(51) E04C 1/00
 E04B 5/08
 (21) 324874 (22) 1998 02 16
 (76) Niepoń Zdzisław, Koszalin (PL); Piłat Jan, Koszalin (PL)
 (54) Element stropowy, zwłaszcza budynków mieszkalnych
- B1 (11) **186229** (41) 1998 05 11 7(51) E04C 1/40
 E01C 5/06
 (21) 316813 (22) 1996 11 04
 (76) Łasiński Ireneusz, Głinojeck (PL)
 (54) Sposób wytwarzania elementu budowlanego
- B1 (11) **186363** (41) 1995 12 27 7(51) E04C 2/26
 (21) 324721 (22) 1994 06 23
 (72) Pluta Jerzy Z., Pluta Katarzyna, Pluta Hanna, Pluta Aleksandra, Wiśniewski Andrzej
 (73) Politechnika Warszawska, Warszawa (PL)
 (54) Płyta stropowa i stropodachowa z lekkiego kompozytu, zbrojona prętami
- B1 (11) **186364** (41) 1995 12 27 7(51) E04C 2/26
 (21) 324722 (22) 1994 06 23
 (72) Pluta Jerzy Z., Pluta Katarzyna, Pluta Hanna, Pluta Aleksandra, Wiśniewski Andrzej
 (73) Politechnika Warszawska, Warszawa (PL)
 (54) Płyta stropowa i stropodachowa z lekkiego kompozytu, zbrojona prętami
- B1 (11) **186259** (41) 1998 08 03 7(51) E05B 41/00
 E05C 3/00
 (21) 324542 (22) 1998 01 28
 (30) 970418 1997 01 31 FI
 (72) Salmi Kauko
 (73) ABLOY OY, Joensuu (FI)
 (54) Wskaźnik położenia zatrzasku lub zamka
- B1 (11) **186375** (41) 1999 11 08 7(51) E06B 3/48
 (21) 326119 (22) 1998 04 30
 (72) Bokun Zbigniew
 (73) Politechnika Wrocławska, Wrocław (PL)
 (54) Loggia polifunkcyjna
- B1 (11) **186252** (41) 1999 06 21 7(51) E21C 27/00
 E21C 31/02
 (21) 323880 (22) 1997 12 17
 (72) Kusak Edward, Wysocki Stanisław, Skrzypiec Andrzej, Serwotka Ryszard
 (73) Zabrzeńskie Zakłady Mechaniczne Spółka Akcyjna, Zabrze (PL)
 (54) Ramię górniczego kombajnu ścianowego
- B1 (11) **186253** (41) 1999 07 05 7(51) E21C 27/00
 E21C 31/02
 (21) 324148 (22) 1997 12 31
 (72) Kusak Edward, Wysocki Stanisław, Arazy Andrzej
 (73) Zabrzeńskie Zakłady Mechaniczne Spółka Akcyjna, Zabrze (PL)
 (54) Napęd urabiającego organu górniczego kombajnu ścianowego
- B1 (11) **186244** (41) 1998 03 02 7(51) E21D 23/04
 (21) 321700 (22) 1997 08 20
 (30) 19633847.6 1996 08 22 DE
 (72) Friedrichs Hans-Otto
 (73) DBT GmbH, Lünen (DE)
 (54) Hydrauliczna obudowa krocząca
- B1 (11) **186373** (41) 1999 10 25 7(51) E21D 7/02
 E21F 13/04
 (21) 325878 (22) 1998 04 16
 (76) Ratka Stefan, Katowice (PL); Szady Jan, Katowice (PL); Famulska Ewa, Piotrków Trybunalski (PL)
 (54) Koło linowe, zwłaszcza koło wyciągu szybowego
- B1 (11) **186291** (41) 2000 03 13 7(51) E21F 13/02
 (21) 328357 (22) 1998 09 02

- (72) Parnicki Władysław, Szuba Sławomir, Turbak Adam
 (73) Zakład Realizacyjno-Projektowy Obiektów Ochrony Ekologicznej „EKO-PAR” Sp. z o.o., Kraków (PL)
 (54) Sposób i układ do uszczelniania szczelin zasypowych zbiorników
- B1 (11) **186273** (41) 1999 04 12 7(51) E21F 5/14
 (21) 325578 (22) 1998 03 26
 (30) 19744155.6 1997 10 07 DE
 (72) Schulte Klaus
 (73) Lloyds-Montan GmbH, Dortmund (DE)
 (54) Sposób montowania przegród przeciwwybuchowych z worków ze środkiem gaśniczym i przegroda przeciwwybuchowa
- B1 (11) **186317** (41) 2000 01 03 7(51) F01D 11/08
 F16J 15/50
 B23K 26/38
 (21) 333624 (22) 1997 12 05
 (30) 08/763548 1996 12 10 US
 (86) 1997 12 05 PCT/IB97/01645
 (87) 1998 06 18 WO98/26158, PCT Gazette nr 24/98
 (72) Wolfla Thomas A., Ferguson James J.
 (73) CHROMALLOY GAS TURBINE CORPORATION, San Antonio (US)
 (54) Sposób wytwarzania uszczelnienia ścieralnego
- B1 (11) **186359** (41) 1999 06 07 7(51) F03B 3/12
 (21) 323335 (22) 1997 11 26
 (76) Łatyszew Mikołaj, Warszawa (PL)
 (54) Łopatka wirnika turbiny wodnej o przepływie osiowym
- B1 (11) **186235** (41) 1998 10 12 7(51) F04D 29/38
 (21) 319466 (22) 1997 04 11
 (76) Nowak Janusz, Jaworzniak (PL)
 (54) Łopatki wirnika pomp, zwłaszcza do cieczy
- B1 (11) **186361** (41) 1998 06 08 7(51) F16B 19/14
 E04B 1/38
 E04F 19/06
 B25D 17/00
 (21) 324633 (22) 1997 05 09
 (30) 19620955.2 1996 05 24 DE
 (86) 1997 05 09 PCT/EP97/02386
 (87) 1997 12 04 WO97/45646, PCT Gazette nr 52/97
 (72) Gschwend Hans, Keller Kai-Uwe
 (73) HILTI AKTIENGESSELLSCHAFT, Schaan (LI)
 (54) Element mocujący
- B1 (11) **186245** (41) 1999 03 15 7(51) F16B 31/02
 G01L 5/00
 G01L 1/22
 (21) 322092 (22) 1997 09 11
 (72) Mańko Zbigniew
 (73) Politechnika Wrocławska, Wrocław (PL)
 (54) Śruba do badania odkształceń sprężystych
- B1 (11) **186358** (41) 1999 06 07 7(51) F16D 65/04
 B61H 1/00
 (21) 323331 (22) 1997 11 26
 (72) Gawliński Władysław, Tetlak Kazimierz, Żyrek Adam, Dziedzic Henryk, Markusik Sylwester, Pypno Czesław, Chmurawa Manfred
 (73) METALPOL - Węgierska Górka Sp. z o.o., Węgierska Górka (PL)
 (54) Gaszący iskrzenie klocek hamulcowy
- B1 (11) **186248** (41) 1998 05 25 7(51) F16H 3/00
 (21) 323030 (22) 1997 11 07
 (30) 08/730,950 1996 11 12 US
- (72) Craft Robert B.
 (73) EATON CORPORATION, Cleveland (US)
 (54) Przekładnia zmianowa
- B1 (11) **186286** (41) 1999 12 06 7(51) F16K 1/02
 F16K 3/36
 (21) 326470 (22) 1998 05 25
 (72) Klusmann Lothar, Lüke Heinz, Gerold Hans-Jürgen, Koch Hans-Werner
 (73) ARI Armaturen Albert Richter GmbH & Co.KG, Schloss Holte-Stukenbrock (DE)
 (54) Zawór
- B1 (11) **186271** (41) 1998 09 14 7(51) F16K 31/44
 A62C 2/24
 (21) 325228 (22) 1998 03 10
 (30) 19710377.4 1997 03 13 DE
 (72) Schmidt Werner
 (73) TOTAL WALTHER GmbH, Köln (DE)
 (54) Urządzenie do opóźnionego uruchamiania zaworu
- B1 (11) **186379** (41) 1998 12 21 7(51) F16L 11/15
 B29D 23/18
 (21) 326730 (22) 1998 06 08
 (30) 19724113.1 1997 06 09 DE
 (76) Hegler Ralph Peter, Bad Kissingen (DE)
 (54) Rura zespolona z ukształtowanym kielichem rurowym
- B1 (11) **186329** (41) 2000 06 05 7(51) F16L 23/036
 F16L 23/04
 (21) 335977 (22) 1998 03 26
 (30) 97/03674 1997 03 26 FR
 (86) 1998 03 26 PCT/FR98/00613
 (87) 1998 10 01 WO98/43010, PCT Gazette nr 39/98
 (72) Detable Pascal, Andre Michel
 (73) ETABLISSEMENTS CAILLAU, Issy les Moulineaux (FR)
 (54) Obejma zaciskowa do łączenia dwóch rur
- B1 (11) **186360** (41) 1998 06 22 7(51) F24H 1/10
 (21) 323582 (22) 1997 12 08
 (30) 19651079.1 1996 12 09 DE
 (72) Helminger Markus
 (73) BSH Bosch und Siemens Hausgeräte GmbH, Monachium (DE)
 (54) Blok grzejny ze skrętkami grzejnymi do elektrycznego grzejnika przepływowego
- B1 (11) **186251** (41) 1998 06 22 7(51) F24H 1/10
 (21) 323585 (22) 1997 12 08
 (30) 19651085.6 1996 12 09 DE
 (72) Helminger Markus
 (73) BSH Bosch und Siemens Hausgeräte GmbH, Monachium (DE)
 (54) Grzejnik przepływowy z blokiem grzejnym
- B1 (11) **186294** (41) 2000 06 19 7(51) F24H 1/24
 F23L 1/00
 F23M 5/00
 (21) 330394 (22) 1998 12 18
 (72) Penkala Mirosław, Penkala Marek, Garszka Zenon, Wróblewski Roman, Matyszczyk Jerzy
 (73) Penkala Mirosław, Pleszew (PL)
 (54) Kocioł niskotemperaturowy nadmuchowy
- B1 (11) **186285** (41) 1999 12 06 7(51) G01M 13/00
 G01N 19/08
 (21) 326468 (22) 1998 05 25

(76) Kowal Jacek, Warszawa (PL)
 (54) Sposób oceny stopnia zużycia elementu konstrukcyjnego

B1 (11) **186264** (41) 1999 08 16 7(51) G01N 3/00
 G01N 3/08
 G01N 3/24

(21) 324725 (22) 1998 02 09
 (72) Kaczyński Roman, Seweryn Andrzej, Poskrobko Sławomir
 (73) Politechnika Białostocka, Białystok (PL)
 (54) Przyrząd do badania wytrzymałości w złożonym stanie obciążenia

B1 (11) **186372** (41) 1999 10 25 7(51) G01N 33/00
 G01N 33/48

(21) 325843 (22) 1998 04 15
 (76) Dyszkiewicz Andrzej, Cieszyn (PL)
 (54) Sposób i separator do rozdziału cząstek

B1 (11) **186267** (41) 1999 08 30 7(51) G01N 33/00
 G01N 7/10
 G01N 33/44

(21) 325000 (22) 1998 02 25
 (72) Marcinkowska Ewa, Włochowicz Andrzej, Żuk Waldemar
 (73) Akademia Ekonomiczna, Kraków (PL)
 (54) Sposób badania przepuszczalności pary wodnej materiałów kapilarno-porowatych

B1 (11) **186263** (41) 1999 08 16 7(51) G01S 13/34
 G01S 7/40

(21) 324720 (22) 1998 02 09
 (72) Rokita Andrzej
 (73) Przemysłowy Instytut Telekomunikacji, Warszawa (PL)
 (54) Sposób i układ do wytwarzania sygnału odwzorowującego szybkość przestrajania nadajnika

B1 (11) **186287** (41) 1998 11 23 7(51) H01F 38/34
 (21) 326476 (22) 1998 05 25
 (76) Olak Jan, Warszawa (PL); Olak Andrzej, Warszawa (PL)
 (54) Wnętrzowy przekładnik prądowo-napięciowy wysokiego napięcia

B1 (11) **186350** (41) 1998 12 21 7(51) H01H 13/00
 H01H 35/14

(21) 320591 (22) 1997 06 16
 (72) Jackman Peter
 (73) FIRST INERTIA SWITCH LIMITED, Farnborough (GB)
 (54) Wyłącznik elektryczny

B1 (11) **186240** (41) 1997 12 08 7(51) H01H 71/10
 H01H 31/02

(21) 320680 (22) 1997 06 18
 (72) Kanios Piotr
 (73) ELEKTROBUDOWA Spółka Akcyjna, Katowice (PL)
 (54) Urządzenie elektrodynamiczne, zwłaszcza do przesterowania łącznika elektrycznego wysokiego napięcia

B1 (11) **186327** (41) 2000 05 22 7(51) H01M 2/08
 (21) 335901 (22) 1998 03 31
 (30) VI97A000051 1997 04 01 IT
 (86) 1998 03 31 PCT/EP98/01873
 (87) 1998 10 08 WO98/44575, PCT Gazette nr 40/98
 (76) Stocchiero Olimpio, Montorso Vicentino (IT)
 (54) Zespół uszczelniający pokrywy akumulatora

B1 (11) **186347** (41) 1998 11 23 7(51) H01M 2/16
 C08J 5/22
 C08L 27/16
 C08F 14/22

(21) 320070 (22) 1997 05 20

(72) Florjańczyk Zbigniew, Bzducha Wojciech, Zygadło-Monikowska Ewa, Przyłuski Jan, Borkowska Regina
 (73) Politechnika Warszawska, Warszawa (PL)
 (54) Membrana polimerowa i sposób wytwarzania membrany polimerowej

B1 (11) **186349** (41) 1998 12 21 7(51) H01M 2/16
 C08J 5/22
 C08L 27/16
 C08L 67/00
 C08G 63/692
 C08F 14/22

(21) 320444 (22) 1997 06 09
 (72) Florjańczyk Zbigniew, Bzducha Wojciech, Zygadło-Monikowska Ewa, Przyłuski Jan, Borkowska Regina
 (73) Politechnika Warszawska, Warszawa (PL)
 (54) Membrana polimerowa i sposób wytwarzania membrany polimerowej

B1 (11) **186340** (41) 1997 02 03 7(51) H04N 11/04
 H04N 7/32

(21) 316679 (22) 1996 01 26
 (30) 9502172.1 1995 02 03 GB
 9503063.1 1995 02 16 GB
 (86) 1996 01 26 PCT/IB96/00062
 (87) 1996 08 15 WO96/25010, PCT Gazette nr 37/96
 (72) Penna David E., Hoskins Asher J.
 (73) Koninklijke Philips Electronics N.V., Eindhoven (NL)
 (54) Sposób i urządzenie do kodowania obrazu wizyjnego oraz urządzenie do odbioru i dekodowania sygnału obrazu wizyjnego

B1 (11) **186325** (41) 2000 05 08 7(51) H04N 7/16
 H04N 7/167

(21) 335585 (22) 1997 04 25
 (30) 97400650.4 1997 03 21 EP
 (86) 1997 04 25 PCT/EP97/02108
 (87) 1998 10 01 WO98/43426, PCT Gazette nr 39/98
 (72) Bayassi Mulham, De la Tullaye Pierre, Jezequel Jean-Francois
 (73) CANAL + SOCIETE ANONYME, Paris Cedex 15 (FR)
 (54) Układ warunkowego dostępu do systemu telewizyjnego

INDEKS UDZIELONYCH PATENTÓW, WEDŁUG SYMBOLI MKP

Symbol MKP	Nr patentu	Symbol MKP	Nr patentu
1	2	1	2
A01B 49/02	186376	A01N 31/34	186225*
A01B 59/043	186289*	A01N 35/06	186243*
A01B 59/06	186289*	A01N 43/24	186227*
A01B 73/04	186376*	A01N 43/40	186225*
A01C 11/02	186312	A01N 43/40	186338
A01G 13/00	186242*	A01N 43/56	186301*
A01H 1/00	186242*	A01N 43/76	186260
A01K 39/02	186308	A01N 47/34	186260*
A01M 1/20	186311	A01N 57/16	186227*
A01N 1/02	186303	A21C 1/00	186257
A01N 25/14	186338*	A23C 11/04	186241
A01N 25/28	186226	A23G 9/02	186328
A01N 25/28	186227	A23G 9/02	186331

* Patent oznaczony więcej niż jednym symbolem klasyfikacyjnym. Ogłoszenie dotyczące tego patentu można znaleźć pod symbolem klasyfikacyjnym odpowiadającym numerowi bez gwiazdki.

1		2		1		2		1		2	
A23L	1/18	186355*	A61K	9/20	186278	B60R	21/09	186324*	C07F	17/00	186283
A23L	1/231	186351	A61L	2/00	186323	B60T	13/567	186324	C07H	17/08	186297
A23L	1/238	186352	A61P	1/00	186250*	B60T	7/06	186324*	C07H	21/04	186381*
A23L	1/24	186352*	A61P	13/08	186341*	B61D	17/00	186266	C07J	31/00	186309*
A23P	1/14	186355	A61P	15/18	186339*	B61D	17/08	186258	C07J	41/00	186309*
A24C	5/35	186270	A61P	17/00	186366*	B61H	1/00	186358*	C07J	43/00	186309*
A41D	13/11	186335	A61P	19/00	186370*	B62D	49/00	186289	C07J	53/00	186309
A41D	31/02	186306*	A61P	19/10	186222*	B62M	11/00	186369	C08F	10/00	186283*
A45D	40/00	186313	A61P	25/00	186228*	B63B	35/68	186299*	C08F	12/04	186332*
A45D	40/04	186313*	A61P	31/04	186250*	B63H	5/08	186299	C08F	12/08	186332*
A47B	23/00	186254	A61P	35/00	186309*	B65F	5/00	186256*	C08F	14/22	186347*
A47G	33/08	186300	A61P	35/00	186341*	B65G	21/18	186270*	C08F	14/22	186349*
A47J	27/08	186269	A61P	37/06	186377*	B65G	3/02	186256	C08F	4/76	186283*
A47L	9/24	186274	A61P	45/04	186370*	B65H	29/36	186272	C08G	63/692	186349*
A61B	5/00	186288	A61P	5/32	186309*	C02F	1/00	186224	C08G	65/00	186246*
A61B	5/05	186288*	A62C	13/70	186326*	C02F	1/04	186231	C08G	65/10	186302
A61C	3/02	186346	A62C	2/24	186271*	C02F	1/28	186231*	C08G	65/12	186344
A61F	13/15	186316	A62C	35/00	186326	C02F	1/48	186233	C08G	65/26	186302*
A61F	2/06	186236	A62C	35/68	186276	C02F	1/58	186231*	C08J	5/22	186347*
A61F	5/03	186371	B01D	53/50	186280*	C05B	7/00	186367*	C08J	5/22	186349*
A61F	9/02	186335*	B01D	53/50	186281*	C05C	3/00	186275*	C08J	9/00	186332*
A61J	1/00	186368	B01D	53/50	186282*	C05D	1/00	186367*	C08J	9/16	186332
A61K	31/05	186354	B01D	53/50	186336	C05D	5/00	186275*	C08L	25/04	186332*
A61K	31/135	186366*	B01D	53/80	186336*	C05D	9/02	186275*	C08L	27/16	186347*
A61K	31/155	186370*	B01J	13/02	186226*	C05D	9/02	186367*	C08L	27/16	186349*
A61K	31/17	186370*	B01J	19/26	186336*	C05G	1/00	186275	C08L	67/00	186349*
A61K	31/416	186377	B01J	21/06	186356*	C05G	1/00	186367	C09D	11/00	186323*
A61K	31/4164	186370*	B01J	21/06	186357*	C06B	31/50	186261	C09D	133/00	186279
A61K	31/4196	186247*	B01J	29/89	186356	C06B	31/50	186262	C09K	3/10	186223
A61K	31/44	186370*	B01J	29/89	186357	C06B	45/02	186261*	C09K	3/32	186230
A61K	31/495	186237*	B05B	1/20	186336*	C06B	45/02	186262*	C10G	1/10	186310
A61K	31/505	186370*	B08B	3/00	186343*	C07C	229/16	186234	C10L	10/00	186280
A61K	31/542	186228*	B09B	3/00	186230*	C07C	275/42	186370*	C10L	10/00	186281
A61K	31/565	186309*	B09B	3/00	186256*	C07C	279/18	186370	C10L	10/00	186282
A61K	31/565	186339	B21B	1/46	186319	C07C	335/22	186370*	C10L	5/14	186353
A61K	31/57	186339*	B21J	15/10	186304	C07C	43/11	186246	C10M	175/02	186318
A61K	31/573	186377*	B22C	9/22	186378*	C07C	50/32	186243	C11D	1/722	186322*
A61K	31/675	186377*	B22D	27/04	186378	C07C	67/30	186292*	C11D	13/18	186320*
A61K	31/7048	186297*	B23B	31/113	186277	C07C	69/734	186292	C11D	13/18	186321*
A61K	33/10	186222	B23K	26/38	186317*	C07D	201/08	186239	C11D	17/00	186322
A61K	35/78	186250	B25B	23/159	186334	C07D	201/08	186249	C11D	3/48	186314
A61K	38/04	186341	B25D	17/00	186361*	C07D	211/72	186225	C12N	15/29	186242*
A61K	38/16	186341*	B29C	49/02	186333	C07D	211/84	186225*	C12N	15/31	186242*
A61K	47/16	186284*	B29C	49/06	186330*	C07D	213/55	186370*	C12N	15/64	186242*
A61K	47/26	186284*	B29C	49/22	186333*	C07D	223/12	186370*	C12N	15/82	186381*
A61K	7/00	186366	B29C	49/64	186330	C07D	231/22	186301	C12N	5/14	186242
A61K	7/06	186298*	B29C	49/78	186330*	C07D	235/28	186342*	C12N	9/10	186381
A61K	7/06	186362	B29C	51/26	186290*	C07D	239/14	186370*	C12P	19/44	186296*
A61K	7/06	186380	B29C	51/44	186290	C07D	249/08	186247	C12P	7/20	186296*
A61K	7/13	186298	B29D	23/18	186379*	C07D	317/48	186370*	C12P	7/62	186296
A61K	7/32	186374	B30B	15/32	186320	C07D	333/22	186232	C12P	7/64	186296*
A61K	7/36	186348	B30B	15/32	186321	C07D	401/12	186342	C21D	8/04	186319*
A61K	7/42	186345	B32B	5/22	186315*	C07D	401/12	186370*	D03C	9/00	186293
A61K	7/50	186305	B41C	1/04	186295	C07D	473/04	186238	D04H	1/70	186337
A61K	9/02	186237	B60N	2/12	186365	C07D	487/04	186228	D04H	13/00	186306
A61K	9/19	186284	B60R	13/08	186315	C07D	489/02	186307	D21H	11/20	186343

1		2		1		2	
D21H	17/74	186343*	F16L	23/036	186329		
D21H	25/02	186343*	F16L	23/04	186329*		
E01B	29/16	186255	F23L	1/00	186294*		
E01C	5/06	186229*	F23M	5/00	186294*		
E04B	1/38	186361*	F24D	15/04	186224*		
E04B	5/08	186265*	F24H	1/10	186251		
E04B	5/26	186268	F24H	1/10	186360		
E04C	1/00	186265	F24H	1/24	186294		
E04C	1/40	186229	F25B	30/02	186224*		
E04C	2/26	186363	G01L	1/22	186245*		
E04C	2/26	186364	G01L	5/00	186245*		
E04F	19/06	186361*	G01M	13/00	186285		
E05B	41/00	186259	G01N	19/08	186285*		
E05C	3/00	186259*	G01N	3/00	186264		
E06B	3/48	186375	G01N	3/08	186264*		
E21C	27/00	186252	G01N	3/24	186264*		
E21C	27/00	186253	G01N	33/00	186267		
E21C	31/02	186252*	G01N	33/00	186372		
E21C	31/02	186253*	G01N	33/44	186267*		
E21D	23/04	186244	G01N	33/48	186288*		
E21D	7/02	186373	G01N	33/48	186372*		
E21F	13/02	186291	G01N	7/10	186267*		
E21F	13/04	186373*	G01S	13/34	186263		
E21F	5/14	186273	G01S	7/40	186263*		
F01D	11/08	186317	G10K	11/168	186315*		
F03B	3/12	186359	H01F	38/34	186287		
F04D	29/38	186235	H01H	13/00	186350		
F16B	19/14	186361	H01H	31/02	186240*		
F16B	29/00	186334*	H01H	35/14	186350*		
F16B	31/02	186245	H01H	71/10	186240		
F16D	65/04	186358	H01M	2/08	186327		
F16H	3/00	186248	H01M	2/16	186347		
F16J	15/50	186317*	H01M	2/16	186349		
F16K	1/02	186286	H04N	11/04	186340		
F16K	3/36	186286*	H04N	7/16	186325		
F16K	31/44	186271	H04N	7/167	186325*		
F16L	11/15	186379	H04N	7/32	186340*		

INDEKS NUMEROWY
UDZIELONYCH PATENTÓW

Nr patentu	Symbol MKP	Nr patentu	Symbol MKP
1	2	1	2
186222	A61K 33/10	186233	C02F 1/48
186223	C09K 3/10	186234	C07C 229/16
186224	C02F 1/00	186235	F04D 29/38
186225	C07D 211/72	186236	A61F 2/06
186226	A01N 25/28	186237	A61K 9/02
186227	A01N 25/28	186238	C07D 473/04
186228	C07D 487/04	186239	C07D 201/08
186229	E04C 1/40	186240	H01H 71/10
186230	C09K 3/32	186241	A23C 11/04
186231	C02F 1/04	186242	C12N 5/14
186232	C07D 333/22	186243	C07C 50/32

1		2		1		2	
186244	E21D	23/04	186300	A47G	33/08		
186245	F16B	31/02	186301	C07D	231/22		
186246	C07C	43/11	186302	C08G	65/10		
186247	C07D	249/08	186303	A01N	1/02		
186248	F16H	3/00	186304	B21J	15/10		
186249	C07D	201/08	186305	A61K	7/50		
186250	A61K	35/78	186306	D04H	13/00		
186251	F24H	1/10	186307	C07D	489/02		
186252	E21C	27/00	186308	A01K	39/02		
186253	E21C	27/00	186309	C07J	53/00		
186254	A47B	23/00	186310	C10G	1/10		
186255	E01B	29/16	186311	A01M	1/20		
186256	B65G	3/02	186312	A01C	11/02		
186257	A21C	1/00	186313	A45D	40/00		
186258	B61D	17/08	186314	C11D	3/48		
186259	E05B	41/00	186315	B60R	13/08		
186260	A01N	43/76	186316	A61F	13/15		
186261	C06B	31/50	186317	F01D	11/08		
186262	C06B	31/50	186318	C10M	175/02		
186263	G01S	13/34	186319	B21B	1/46		
186264	G01N	3/00	186320	B30B	15/32		
186265	E04C	1/00	186321	B30B	15/32		
186266	B61D	17/00	186322	C11D	17/00		
186267	G01N	33/00	186323	A61L	2/00		
186268	E04B	5/26	186324	B60T	13/567		
186269	A47J	27/08	186325	H04N	7/16		
186270	A24C	5/35	186326	A62C	35/00		
186271	F16K	31/44	186327	H01M	2/08		
186272	B65H	29/36	186328	A23G	9/02		
186273	E21F	5/14	186329	F16L	23/036		
186274	A47L	9/24	186330	B29C	49/64		
186275	C05G	1/00	186331	A23G	9/02		
186276	A62C	35/68	186332	C08J	9/16		
186277	B23B	31/113	186333	B29C	49/02		
186278	A61K	9/20	186334	B25B	23/159		
186279	C09D	133/00	186335	A41D	13/11		
186280	C10L	10/00	186336	B01D	53/50		
186281	C10L	10/00	186337	D04H	1/70		
186282	C10L	10/00	186338	A01N	43/40		
186283	C07F	17/00	186339	A61K	31/565		
186284	A61K	9/19	186340	H04N	11/04		
186285	G01M	13/00	186341	A61K	38/04		
186286	F16K	1/02	186342	C07D	401/12		
186287	H01F	38/34	186343	D21H	11/20		
186288	A61B	5/00	186344	C08G	65/12		
186289	B62D	49/00	186345	A61K	7/42		
186290	B29C	51/44	186346	A61C	3/02		
186291	E21F	13/02	186347	H01M	2/16		
186292	C07C	69/734	186348	A61K	7/36		
186293	D03C	9/00	186349	H01M	2/16		
186294	F24H	1/24	186350	H01H	13/00		
186295	B41C	1/04	186351	A23L	1/231		
186296	C12P	7/62	186352	A23L	1/238		
186297	C07H	17/08	186353	C10L	5/14		
186298	A61K	7/13	186354	A61K	31/05		
186299	B63H	5/08	186355	A23P	1/14		

1	2	1	2
186356	B01J 29/89	186369	B62M 11/00
186357	B01J 29/89	186370	C07C 279/18
186358	F16D 65/04	186371	A61F 5/03
186359	F03B 3/12	186372	G01N 33/00
186360	F24H 1/10	186373	E21D 7/02
186361	F16B 19/14	186374	A61K 7/32
186362	A61K 7/06	186375	E06B 3/48
186363	E04C 2/26	186376	A01B 49/02
186364	E04C 2/26	186377	A61K 31/416
186365	B60N 2/12	186378	B22D 27/04
186366	A61K 7/00	186379	F16L 11/15
186367	C05G 1/00	186380	A61K 7/06
186368	A61J 1/00	186381	C12N 9/10

268

DECYZJE O ODMOWIE UDZIELENIA PATENTU
(wydane po ogłoszeniu o zgłoszeniu)

Poniższe zestawienie zawiera kolejno: numer zgłoszenia wynalazku oraz numer i rok wydania Biuletynu Urzędu Patentowego, w którym zgłoszenie zostało ogłoszone (dla zgłoszeń wydzielonych umieszczono w nawiasie numer zgłoszenia macierzystego).

310054	23/95	327689	26/98
310575	07/96	327820	01/99
312707	17/96	327944	01/99
314182	18/96	327988	01/99
314984	20/96	328081	01/99
316518	09/98	328269	02/99
316694	09/98	328374	02/99
317337	12/98	328459	03/99
317968	10/97	328730	04/99
318521	13/97	328867	05/99
318857	19/98	329107	06/99
319283	21/98	329114	06/99
319494	22/98	329122	06/99
319896	24/97	329239	06/99
320051	24/97	329504	07/99
320052	24/97	329562	07/99
320452	26/97	329871	08/99
320767	26/97	330037	09/99
321694	05/99	330350	10/99
321917	06/98	330607	11/99
322028	01/08	330789	12/99
322709	09/99	330925	12/99
322815	09/98	330957	13/99
323490	07/98	331738	16/99
323697	13/99	331797	16/99
323714	08/98	332073	18/99
324647	12/98	332253	18/99
324901	13/98	332637	20/99
325019	18/99	333322	25/99
325710	23/98	333414	25/99
325726	21/99	334123	04/00
326081	17/98	334777	06/00
326243	24/99	334841	07/00
326511	25/99	335332	09/00
327076	24/98	336263	13/00
327100	01/99	337039	16/00
327112	24/98	343991(315802)	05/97
327286	25/98		

269

DECYZJE O UMORZENIU POSTĘPOWANIA
(wydane po ogłoszeniu o zgłoszeniu)

Poniższe zestawienie zawiera kolejno: numer zgłoszenia wynalazku oraz numer i rok wydania Biuletynu Urzędu Patentowego, w którym zgłoszenie zostało ogłoszone (dla zgłoszeń wydzielonych umieszczono w nawiasie numer zgłoszenia macierzystego).

314075	23/96	328150	02/99
314683	19/96	328402	02/99
319201	19/97	328460	03/99
319446	21/97	328463	03/99
319890	24/98	328494 ^{u)}	03/99
319968	18/97	328815	04/99
319991	24/98	329685	08/99
320094	11/98	330851	12/99
322375	11/98	334019	03/00
322825	04/98	334349	05/00
322940	10/98	336767	15/00
324164	15/99	342210	11/01
324370	16/99	345782	01/02
324478	16/98	350789	03/03
325759	22/98	351344	13/03
326649	21/98	351517	08/03
327016	01/00	351956	14/03
327068	24/98	352221	16/03
327452	25/98	352367	17/03
327503	26/98	352384	17/03
328057	01/99	352387	17/03

^{u)} zgłoszenie będzie rozpatrywane jako zgłoszenie wzoru użytkowego

270

DECYZJE STWIERDZAJĄCE WYGAŚNIĘCIE
DECYZJI O UDZIELENIU PATENTU

Poniższe zestawienie zawiera kolejno: numer zgłoszenia wynalazku oraz numer i rok wydania Biuletynu Urzędu Patentowego, w którym zgłoszenie zostało ogłoszone (dla zgłoszeń wydzielonych umieszczono w nawiasie numer zgłoszenia macierzystego).

305299	08/95	321302	03/99
306647	08/95	322125	22/98
319323	21/98	322291	07/99
319625	10/98	322417	08/99
319809	23/97	322858	10/98
319925	24/98	322952	10/99
320549	26/98	323531	07/98
320605	26/97		

271

WPISY I ZMIANY W REJESTRZE PATENTOWYM
(nie uwzględnione w innych samodzielnych ogłoszeniach)

Poniższe zestawienie zawiera kolejno: kod rodzaju patentu, numer patentu, datę wpisu, oznaczenie rubryki, w której dokonano wpisu lub zmiany oraz treść wpisu. Poszczególne rubryki rejestru patentowego zawierają następujące dane:

rubryka A - nazwisko i imię lub nazwę oraz miejsce zamieszkania lub siedzibę uprawnionego z patentu (miejscowość, kraj),
rubryka B - tytuł wynalazku,

rubryka C - nazwisko i imię twórcy wynalazku oraz miejsce zamieszkania (miejscowość, kraj),

rubryka D - prawa ograniczające patent (licencje, prawo korzystania z wynalazku, oświadczenie o licencji otwartej),

rubryka E - wpisy uzupełniające stan prawny patentu (patenty dodatkowe, przejście patentu dodatkowego w samoistny)

rubryka F - datę unieważnienia patentu lub datę i przyczynę wygaśnięcia patentu.

Uwaga: Publikacji podlegają: zmiana uprawnionego, twórcy, zmiana nazwy uprawnionego, prawa ograniczające patent, sprostowania istotnych pomyłek.

(B1) 161691 2003 09 10 A. Wprowadzono zmianę uprawnionego przez wykreślenie wpisu: Pabianickie Zakłady Farmaceutyczne „POLFA”, Pabianice, Polska i dokonanie wpisu: Pabianickie Zakłady Farmaceutyczne POLFA Spółka Akcyjna, Pabianice, Polska.

(B1) 166612 2003 09 10 A. Wprowadzono zmianę nazwy uprawnionego przez wykreślenie wpisu: Przedsiębiorstwo Robót Inżynieryjnych S.A., Katowice, Polska i dokonanie wpisu: Przedsiębiorstwo Robót Inżynieryjnych Spółka Akcyjna – Holding, Katowice, Polska.

(B1) 167429 2003 09 10 A. Wprowadzono zmianę uprawnionego przez wykreślenie wpisu: Rhone-Poulenc Rover Limited, Essex, Wielka Brytania i dokonanie wpisu: AVENTIS PHARMA LIMITED, West Malling, Wielka Brytania.

(B1) 169509 2003 09 24 A. Wprowadzono zmianę uprawnionego przez wykreślenie wpisu: LOVABLE ITALIANA S.p.A., Grassobbio (Bergamo), Włochy i dokonanie wpisu: Sara Lee Branded Apparel Italia S.p.A., Pomezia, Włochy.

(B1) 170662 2003 09 10 A. Wprowadzono zmianę uprawnionego przez wykreślenie wpisu: GE SPELUTVECKLING AB, Göteborg, Szwecja i dokonanie wpisu: IGS Limited, Gibraltar, Wielka Brytania.

(B1) 171789 2003 09 24 A. Wprowadzono zmianę uprawnionego przez wykreślenie wpisu: Zakłady Chemiczne ZACHEM, Bydgoszcz, Polska i dokonanie wpisu: Zakłady Chemiczne ZACHEM Spółka Akcyjna, Bydgoszcz, Polska.

(B1) 174464 2003 09 24 A. Wprowadzono zmianę uprawnionego przez wykreślenie wpisu: Instytut Ciężkiej Syntezy Organicznej „BLACHOWNIA”, Kędzierzyn-Koźle, Polska; Zakłady Chemiczne ZACHEM, Bydgoszcz, Polska i dokonanie wpisu: Instytut Ciężkiej Syntezy Organicznej „BLACHOWNIA”, Kędzierzyn-Koźle, Polska; Zakłady Chemiczne ZACHEM Spółka Akcyjna, Bydgoszcz, Polska.

(B1) 178351 2003 09 23 A. Wprowadzono zmianę uprawnionego przez wykreślenie wpisu: BASF Aktiengesellschaft, Ludwigshafen, Niemcy i dokonanie wpisu: Abbott GmbH & Co.KG, Wiesbaden, Niemcy.

(B1) 178399 2003 09 24 A. Wprowadzono zmianę uprawnionego przez wykreślenie wpisu: Zakłady Chemiczne ZACHEM, Bydgoszcz, Polska i dokonanie wpisu: Zakłady Chemiczne ZACHEM Spółka Akcyjna, Bydgoszcz, Polska.

(B1) 178714 2003 09 10 A. Wprowadzono zmianę uprawnionego przez wykreślenie wpisu: TARMONT Sp. z o.o., Tarczyn, Polska i dokonanie wpisu: KINGSPAN Spółka z ograniczoną odpowiedzialnością, Wrocław, Polska.

(B1) 180410 2003 09 24 A. Wprowadzono zmianę uprawnionego przez wykreślenie wpisu: MARSULEX ENVIRONMENTAL TECHNOLOGIES, LLC, Lebanon, Stany Zjednoczone Ameryki i dokonanie wpisu: MARSULEX ENVIRONMENTAL TECHNOLOGIES, CORP., Lebanon, Stany Zjednoczone Ameryki.

(B1) 180476 2003 09 24 A. Wprowadzono zmianę nazwy uprawnionego przez wykreślenie wpisu: Instytut Technologii Nafty im. Profesora Stanisława Piłata, Kraków, Polska; Rafineria Gdańska Spółka Akcyjna, Gdańsk, Polska i dokonanie wpisu: Instytut Technologii Nafty im. Profesora Stanisława Piłata, Kraków, Polska; GRUPA LOTOS Spółka Akcyjna, Gdańsk, Polska.

(B1) 180964 2003 09 24 A. Wprowadzono zmianę uprawnionego przez wykreślenie wpisu: Instytut Ciężkiej Syntezy Organicznej „BLACHOWNIA”, Kędzierzyn-Koźle, Polska; Zakłady Chemiczne „ZACHEM”, Bydgoszcz, Polska i dokonanie wpisu: Instytut Ciężkiej Syntezy Organicznej „BLACHOWNIA”, Kędzierzyn-Koźle, Polska; Zakłady Chemiczne ZACHEM Spółka Akcyjna, Bydgoszcz, Polska.

(B1) 181369 2003 09 23 A. Wprowadzono zmianę uprawnionego przez wykreślenie wpisu: DSM MELAPUR B.V., Geleen, Holandia i dokonanie wpisu: Ciba Speciality Chemicals Holding Inc., Bazylea, Szwajcaria.

(B1) 182179 2003 09 10 A. Wprowadzono zmianę uprawnionego przez wykreślenie wpisu: ENRON LNG DEVELOPMENT CORP., Houston, Stany Zjednoczone Ameryki i dokonanie wpisu: WILLIAMS ENERGY MARKETING AND TRADING COMPANY, Tulsa, Stany Zjednoczone Ameryki.

(B1) 182511, 183239 2003 09 24 A. Wprowadzono zmianę uprawnionego przez wykreślenie wpisu: GENERAL ELECTRIC COMPANY, Schenectady, Stany Zjednoczone Ameryki i dokonanie wpisu: SES Americom, Inc., Princeton, Stany Zjednoczone Ameryki.

(B1) 183285 2003 09 24 A. Wprowadzono zmianę uprawnionego przez wykreślenie wpisu: Instytut Ciężkiej Syntezy Organicznej BLACHOWNIA, Kędzierzyn-Koźle, Polska; Zakłady Chemiczne ZACHEM, Bydgoszcz, Polska i dokonanie wpisu: Instytut Ciężkiej Syntezy Organicznej BLACHOWNIA, Kędzierzyn-Koźle, Polska; Zakłady Chemiczne ZACHEM Spółka Akcyjna, Bydgoszcz, Polska.

(B1) 183537 2003 09 24 A. Wprowadzono zmianę uprawnionego przez wykreślenie wpisu: GENERAL ELECTRIC COMPANY, Schenectady, Stany Zjednoczone Ameryki i dokonanie wpisu: SES Americom, Inc., Princeton, Stany Zjednoczone Ameryki.

(B1) 183592 2003 09 24 A. Wprowadzono zmianę uprawnionego przez wykreślenie wpisu: MARSULEX ENVIRONMENTAL TECHNOLOGIES, LLC, Lebanon, Stany Zjednoczone Ameryki i dokonanie wpisu: MARSULEX ENVIRONMENTAL TECHNOLOGIES, CORP., Lebanon, Stany Zjednoczone Ameryki.

(B1) 184230 2003 09 24 A. Wprowadzono zmianę uprawnionego przez wykreślenie wpisu: GENERAL ELECTRIC COMPANY, Schenectady, Stany Zjednoczone Ameryki i dokonanie wpisu: SES Americom, Inc., Princeton, Stany Zjednoczone Ameryki.

(B1) 184289 2003 09 10 A. Wprowadzono zmianę uprawnionego przez wykreślenie wpisu: ENRON LNG DEVELOPMENT CORP., Houston, Stany Zjednoczone Ameryki i dokonanie wpisu: WILLIMAS ENERGY MARKETING AND TRADING COMPANY, Tulsa, Stany Zjednoczone Ameryki.

(B1) 184615 2003 09 24 A. Wprowadzono zmianę uprawnionego przez wykreślenie wpisu: General Electric Company, Schenectady, Stany Zjednoczone Ameryki i dokonanie wpisu: SES Americom, Inc., Princeton, Stany Zjednoczone Ameryki.

(B1) 184714, 184732, 184762, 184772 2003 09 10 Wprowadzono zmianę uprawnionego przez wykreślenie wpisu: Czechowski Arkadiusz, Sosnowiec, Polska, Szemet Jan, Katowice, Polska; Pająk Stefan, Pszczyna, Polska i dokonanie wpisu: PPUH SIGMA Spółka z o.o., Katowice, Polska.

(B1) 184931, 185185 2003 09 10 A. Wprowadzono zmianę nazwy i siedziby uprawnionego przez wykreślenie wpisu: ZENECALIMITED, Londyn, Wielka Brytania i dokonanie wpiu: SYNGENTA LIMITED, Guildford, Wielka Brytania.

(B1) 185343 2003 09 23 A. Wprowadzono zmianę uprawnionego przez wykreślenie wpisu: ROTHMANS INTERNATIONAL SERVICES LIMITED, London, Wielka Brytania i dokonanie wpisu: BRITISH AMERICAN TOBACCO (INVESTMENTS) LIMITED, Londyn, Wielka Brytania.

(B1) 185523 2003 09 23 A. Wprowadzono zmianę nazwy uprawnionego przez wykreślenie wpisu: COCENSYS, INC., Irvine, Stany Zjednoczone Ameryki i dokonanie wpisu: PURDUE PHARMA LTD., Irvine, Stany Zjednoczone Ameryki.

(B1) 185523 2003 09 23 A. Wprowadzono zmianę uprawnionego przez wykreślenie wpisu: PURDUE PHARMA LTD., Irvine, Stany Zjednoczone Ameryki i dokonanie wpisu: Euro-Celtique S.A., Luksemburg, Luksemburg.

(B1) 185611 2003 09 10 A. Wprowadzono zmianę nazwy uprawnionego przez wykreślenie wpisu: H.F. & PH.F. REEMTSMA GMBH, Hamburg, Niemcy i dokonanie wpisu: Reemtsma Cigarettenfabriken GmbH, Hamburg, Niemcy.

(B1) 185617 2003 09 10 A. Wprowadzono zmianę siedziby uprawnionego przez wykreślenie wpisu: Chaloun Dieter, Potsdam, Niemcy i dokonanie wpisu: Chaloun Dieter, Fürstenwalde, Niemcy.

(B1) 185636 2003 09 10 A. Wprowadzono zmianę uprawnionego przez wykreślenie wpisu: Chajduga Barbara, Katowice, Polska; Chajduga Grzegorz, Czaniec, Polska i dokonanie wpisu: Chajduga Grzegorz, Czaniec, Polska.

(B1) 185646 2003 09 10 A. Wprowadzono zmianę uprawnionego przez wykreślenie wpisu: VALMET FLOOTEK OY, Raisio, Finlandia i dokonanie wpisu: METSO PAPER, INC., Helsinki, Finlandia.

272

DECYZJE O WYGAŚNIĘCIU PATENTU

Poniższe zestawienie zawiera kolejno: kod rodzaju patentu, numery patentów, które wygasły na podstawie art. 90 ust. 1 pkt. 2-4 ustawy z dnia 30.06.2000 r. – Prawo własności przemysłowej oraz datę wygaśnięcia patentu.

(B1) 160583 2002 09 27	(B1) 164351 2002 09 28
(B1) 160662 2002 09 05	(B1) 164352 2002 09 28
(B1) 161656 2002 09 20	(B1) 164413 2002 09 10
(B1) 162181 2002 09 04	(B1) 164887 2002 09 20
(B1) 162182 2002 09 04	(B1) 165138 2002 09 18
(B1) 162548 2002 09 04	(B1) 165346 2002 09 17
(B1) 162821 2002 09 12	(B1) 165946 2002 09 10
(B1) 163442 2002 09 25	(B1) 166295 2002 09 25
(B1) 163608 2002 09 13	(B1) 166340 2002 09 18
(B1) 164012 2002 09 26	(B1) 166683 2002 09 26
(B1) 164349 2002 09 20	(B1) 166770 2002 09 04

(B1) 167065 2002 09 24	(B1) 176058 2002 09 29
(B1) 167358 2002 09 16	(B1) 176199 2002 09 26
(B1) 167515 2002 09 27	(B1) 176438 2002 09 02
(B1) 168871 2002 09 23	(B1) 176536 2002 09 15
(B1) 168895 2002 09 23	(B1) 176726 2002 09 19
(B1) 169059 2002 09 25	(B1) 176922 2002 09 26
(B1) 169755 2002 09 02	(B1) 177218 2002 09 30
(B1) 169846 2002 09 17	(B1) 177245 2002 09 30
(B1) 170447 2002 09 20	(B1) 177249 2002 09 02
(B1) 170492 2002 09 25	(B1) 177431 2002 09 29
(B1) 172448 2002 09 24	(B1) 177721 2002 09 07
(B1) 173157 2002 09 06	(B1) 177964 2002 09 30
(B1) 173366 2002 09 14	(B1) 178183 2001 04 05
(B1) 173493 2002 09 02	(B1) 178270 2002 09 01
(B1) 173495 2002 09 02	(B1) 178327 2001 05 17
(B1) 173576 2002 09 27	(B1) 178596 2002 09 19
(B1) 173610 2002 09 15	(B1) 179011 2002 09 16
(B1) 173675 2002 09 19	(B1) 179473 2002 09 09
(B1) 173706 2002 09 20	(B1) 179585 2002 09 20
(B1) 173760 2002 09 01	(B1) 179995 2001 06 04
(B1) 173823 2002 09 09	(B1) 180239 2002 09 14
(B1) 173830 2002 09 27	(B1) 182497 1999 12 15
(B1) 173906 2002 09 27	(B1) 182913 2002 09 18
(B1) 173934 2002 09 06	(B1) 182928 2002 09 16
(B1) 173939 2002 09 17	(B1) 183063 2002 09 10
(B1) 174064 2002 09 21	(B1) 183064 2002 09 10
(B1) 174205 2002 09 29	(B1) 183066 2002 09 29
(B1) 174273 2002 09 02	(B1) 183107 2002 09 19
(B1) 174302 2002 09 13	(B1) 183165 2002 09 16
(B1) 174458 2002 09 23	(B1) 183271 2002 09 08
(B1) 174596 2002 09 14	(B1) 183324 2002 09 04
(B1) 174606 2002 09 14	(B1) 183429 2002 09 08
(B1) 174837 2002 09 06	(B1) 183443 2002 09 08
(B1) 174867 2002 09 14	(B1) 183518 2002 09 24
(B1) 174881 2002 09 07	(B1) 183550 2002 09 17
(B1) 174949 2002 09 06	(B1) 183599 2002 09 15
(B1) 174991 2002 09 06	(B1) 183620 2002 09 04
(B1) 175042 2002 09 30	(B1) 183665 2002 09 24
(B1) 175102 2002 09 06	(B1) 183721 2002 09 26
(B1) 175130 2002 09 03	(B1) 183898 2002 09 02
(B1) 175181 2002 09 30	(B1) 183937 2002 09 26
(B1) 175198 2002 09 30	(B1) 184132 2002 09 26
(B1) 175216 2002 09 20	(B1) 184255 2002 09 22
(B1) 175486 2002 09 28	(B1) 184275 2002 09 24
(B1) 175489 2002 09 15	(B1) 184335 2002 09 10
(B1) 175522 2002 09 28	(B1) 184358 2002 09 10
(B1) 175551 2002 09 06	(B1) 184596 2002 09 11
(B1) 175624 2002 09 13	(B1) 184626 2002 09 18
(B1) 175666 2002 09 08	(B1) 184734 2002 09 05
(B1) 175893 2002 09 23	(B1) 185395 2002 05 27
(B1) 175894 2002 09 06	(B1) 185427 2002 09 11
(B1) 175942 2002 09 07	(B1) 185428 2002 09 11
(B1) 175969 2002 09 23	(B1) 185446 2002 09 15
(B1) 175992 2002 09 23	(B1) 185456 2002 09 12
(B1) 175994 2002 09 13	(B1) 185475 2002 06 26

B. WZORY UŻYTKOWE

273

UDZIELONE PRAWA OCHRONNE

(od nr 60 041 do nr 60 094)

Y1 (11) 60084 (21) 109066 (72) Krzysiak Zbigniew (73) Akademia Rolnicza, Lublin (PL) (54) Urządzenie do rozdzielania mieszanin ciał stałych	(41) 2000 07 03 (22) 1998 12 23	7(51) A01F 12/42	Y1 (11) 60046 (21) 109035 (76) Łukasik Stanisław, Czeladź (PL) (54) Myjka samochodowa	(41) 2000 06 19 (22) 1998 12 17	7(51) A47L 1/15 A47L 1/06 B60S 1/66
Y1 (11) 60043 (21) 108759 (72) Tuszcz Czesław, Kozłowski Aleksander, Kurzawiński Jan, Burchard Józef (73) Skarb Państwa reprezentowany przez Ministra Skarbu Państwa, Warszawa (PL) (54) Krata podłogowa	(41) 2000 04 25 (22) 1998 10 15	7(51) A01K 1/015 E04F 15/06	Y1 (11) 60060 (21) 107611 (76) Łęczyński Janusz, Rabka (PL) (54) Urządzenie derotacyjno-korekcyjno-redresyjne do leczenia skolioz	(41) 1999 08 16 (22) 1998 02 02	7(51) A61H 1/02
Y1 (11) 60061 (21) 109195 (72) Kujawa Roman, Kucharczyk Dariusz, Mamcarz Andrzej, Skrzypczak Andrzej (73) Uniwersytet Warmiński - Mazurski w Olsztynie, Olsztyn (PL) (54) Aparat do inkubacji ikry larw ryb reofilnych	(41) 2000 07 31 (22) 1999 01 27	7(51) A01K 61/00	Y1 (11) 60085 (21) 110712 (30) 97 MU7702049 (86) 1998 09 03 PCT/EP98/05592 (87) 1999 03 18 WO99/12596, PCT Gazette nr 11/99 (72) Chiesi Paolo, Del Corno Marco, Panza Isabella, Ventura Paolo (73) CHIESI FARMACEUTICI S.P.A., Parma (IT) (54) Dozownik do ustnej inhalacji leków w aerozolu	(41) 2000 06 19 (22) 1998 09 03 1997 09 05	7(51) A61M 15/00 A61M 11/00 BR
Y1 (11) 60074 (21) 109196 (72) Kujawa Roman, Kucharczyk Dariusz, Mamcarz Andrzej (73) Uniwersytet Warmiński - Mazurski w Olsztynie, Olsztyn - Kortowo (PL) (54) Aparatura odprowadzająca wodę ze zbiornika	(41) 2000 07 31 (22) 1999 01 27	7(51) A01K 63/00	Y1 (11) 60081 (21) 108030 (30) 97 313 (72) Schulreich Johann, Straszguertl Anton (73) STEYR-DAIMLER-PUCH Aktiengesellschaft, Wiedeń (AT) (54) Ruchoma kratka wlotu powietrza chłodzącego, przeznaczona zwłaszcza dla pojazdów pancernych	(41) 1998 12 07 (22) 1998 04 22 1997 05 23	7(51) B60K 11/08 B60K 11/04 AT
Y1 (11) 60044 (21) 108126 (72) Kędra Lechosław, Borzuta Karol, Bąk Zbigniew (73) Instytut Przemysłu Mięsnego i Tuszczowego, Warszawa (PL) (54) Stemplownica do znakowania tusz	(41) 1998 11 09 (22) 1998 05 13	7(51) A22B 5/00 A22C 17/10	Y1 (11) 60058 (21) 108400 (72) Szkudlarek Zbigniew, Skolik Wojciech, Rosół Ryszard, Laska Zbigniew (73) Centrum Mechanizacji Górnictwa KOMAG, Gliwice (PL) (54) Wóz samowładowczy	(41) 1998 12 07 (22) 1998 07 15	7(51) B60K 11/08 B60K 11/04 7(51) B61D 11/00 E21F 13/00
Y1 (11) 60070 (21) 109553 (72) Janusz Stanisław, Duda Stanisław (73) Spółdzielnia Niewidomych im. mjr. E. Wagnera Zakład Pracy Chronionej, Słupsk (PL) (54) Szczotka do szorowania	(41) 2000 10 23 (22) 1999 04 22	7(51) A46B 5/00	Y1 (11) 60062 (21) 107888 (72) Czarnecki Stefan, Skrzyński Stanisław, Jakus Bartłomiej (73) Akademia Marynarki Wojennej im. Bohaterów Westerplatte, Gdynia (PL) (54) Przewoźne, zespolone urządzenie do obsługi nurków	(41) 1999 10 11 (22) 1998 04 01	7(51) B63C 11/00
Y1 (11) 60065 (21) 108656 (72) Sasin Jacek (73) KOMANDOR S.A, Radom (PL) (54) Zaczep	(41) 2000 03 27 (22) 1998 09 16	7(51) A47B 96/00 A47B 88/00	Y1 (11) 60054 (21) 108266 (76) Zarebski Jan, Gdańsk (PL); Michałowski Waldemar, Gdańsk (PL) (54) Butelka z tworzywa sztucznego typu PET	(41) 1999 12 20 (22) 1998 06 10	7(51) B65D 1/02
Y1 (11) 60080 (21) 108457 (76) Drywa Tadeusz, Żukowo (PL) (54) Metalowy stelaż meblowy	(41) 2000 01 31 (22) 1998 07 28	7(51) A47C 17/86 A47C 17/04	Y1 (11) 60053 (21) 108453 (72) Siemieńczuk Czesław, Czerniawski Ryszard	(41) 2000 01 31 (22) 1998 07 27	7(51) B65D 45/16

- (73) Przedsiębiorstwo Produkcji Handlu i Usług REMPOL S.A., Międzyrzecz (PL)
 (54) Szybkorozłączny zamek hakowy, zwłaszcza do pojemników do transportu materiałów niebezpiecznych
- Y1 (11) **60055** (41) 1999 10 25 7(51) B65D 85/60
 B65D 5/18
- (21) 108018 (22) 1998 04 20
 (76) Suchanecki Adam, Warszawa (PL)
 (54) Opakowanie, zwłaszcza wyrobów cukierniczych
- Y1 (11) **60063** (41) 1998 08 31 7(51) B65D 85/78
 (21) 107792 (22) 1998 03 12
 (72) Nehus Hermann
 (73) BIG DRUM POLSKA Sp. z o.o., Oborniki Śląskie (PL)
 (54) Opakowanie dla lodów
- Y1 (11) **60047** (41) 2000 03 27 7(51) B65F 1/04
 (21) 108694 (22) 1998 09 23
 (72) Mieczkowska Ewa, Kasprzak Danuta, Mastalski Jan, Głowniak Maria, Przywecki Władysław
 (73) Instytut Mechanizacji Budownictwa i Górnictwa Skalnego, Warszawa (PL); ELWAG Spółdzielnia Pracy, Leszno (PL)
 (54) Pojemnik na odpady, zwłaszcza farmaceutyczne
- Y1 (11) **60068** (41) 1999 11 08 7(51) B66D 1/08
 E21F 13/02
 (21) 108065 (22) 1998 04 28
 (72) Hajduk Jan, Kasprzak Janusz, Pastuszek Paweł
 (73) SIGMA Spółka Akcyjna, Barak (PL)
 (54) Wciągarka
- Y1 (11) **60083** (41) 2000 01 31 7(51) B66F 3/24
 (21) 108416 (22) 1998 07 20
 (72) Jamroziak Marek A., Kisicki Jerzy, Dojan Witold, Jankowski Ryszard, Wysocka Elżbieta, Kujos Bogumił
 (73) Instytut Technicznych Wyrobów Włókienniczych MORATEX, Łódź (PL); MILAGRO Powlekarnia Spółka z o.o., Grudziądz (PL)
 (54) Podnośnik pneumatyczny
- Y1 (11) **60069** (41) 1998 11 23 7(51) B66F 7/00
 (21) 108195 (22) 1998 05 28
 (76) Gabiğa Czesław, Brzeg (PL)
 (54) Dźwignik samochodowy
- Y1 (11) **60057** (41) 2001 06 18 7(51) C10G 3/00
 (21) 110399 (22) 1999 12 17
 (72) Jankowiak Stanisław, Frąckowiak Paweł
 (73) Przemysłowy Instytut Maszyn Rolniczych, Poznań (PL)
 (54) Wytwórnia porcjowa otrzymanego z olejów roślinnych paliwa do silników wysokoprężnych, a zwłaszcza do silników ciągników rolniczych
- Y1 (11) **60082** (41) 1999 11 08 7(51) C10J 3/50
 F23K 3/00
 (21) 108074 (22) 1998 04 30
 (76) Knopczyk Andrzej, Poznań (PL)
 (54) Urządzenie do samoczynnego dozowania rozdrobnionego paliwa, zwłaszcza odpadów drzewnych, do palenisk i przedpalenisk pieców energetycznych
- Y1 (11) **60051** (41) 2000 03 13 7(51) E01F 13/08
 (21) 108624 (22) 1998 09 09
 (72) Kalupa Antoni, Zawistowski Rajmund
 (73) Pawłowski Janusz, Ostrów Maz. (PL)
 (54) Stojak parkingowy
- Y1 (11) **60086** (41) 1999 11 08 7(51) E01F 9/011
 (21) 108684 (22) 1998 09 22
- (23) 1998 05 06 IV MIĘDZYNARODOWE TARGI BUDOWNICTWA DROGOWEGO, KIELCE, PL
 (72) Kindykiewicz Janusz
 (73) Przedsiębiorstwo Przemysłu Terenowego, Łódź (PL)
 (54) Drogowy słupek alarmowy
- Y1 (11) **60094** (41) 2000 03 13 7(51) E02B 3/14
 (21) 108627 (22) 1998 09 09
 (72) Hardejewicz Tadeusz K.
 (73) WODPOL-BUD Sp. z o.o., Warszawa (PL)
 (54) Prefabrykowany element typu T
- Y1 (11) **60073** (41) 1998 08 31 7(51) E03F 5/14
 E02B 8/02
 C02F 1/00
 (21) 107763 (22) 1998 03 05
 (72) Szymański Eugeniusz, Borowski Zbigniew, Szczerkowski Andrzej
 (73) HYDROBUDOWA 9 Sp. z o.o. Przedsiębiorstwo Inżynieryjno-Budowlane, Poznań (PL)
 (54) Krata prętowa przeciwprądowa
- Y1 (11) **60067** (41) 1999 10 11 7(51) E06B 1/70
 (21) 107886 (22) 1998 03 30
 (76) Bollig Rudolf, Weichering (DE)
 (54) Nadproże do rolet
- Y1 (11) **60079** (41) 2000 02 28 7(51) E06B 1/70
 F16S 5/00
 (21) 108541 (22) 1998 08 19
 (72) Gandor Robert
 (73) Zakłady Elementów Wyposażenia Budownictwa METALPLAST-BIELSKO S.A., Bielsko-Biała (PL)
 (54) Listwa maskująca
- Y1 (11) **60078** (41) 2000 02 28 7(51) E06B 3/00
 (21) 108543 (22) 1998 08 19
 (72) Ruśniok Dariusz
 (73) Zakłady Elementów Wyposażenia Budownictwa METALPLAST-BIELSKO S.A., Bielsko-Biała (PL)
 (54) Kształtownik górny rygla obrotowego
- Y1 (11) **60072** (41) 1999 02 01 7(51) E06B 3/10
 (21) 108489 (22) 1998 08 07
 (72) Matysiak Mariusz
 (73) GIDANEX Sp. z o.o. Fabryka Okien i Drzwi, Bralin (PL)
 (54) Okno skrzynkowe
- Y1 (11) **60077** (41) 2000 02 28 7(51) E06B 3/263
 F16S 5/00
 (21) 108544 (22) 1998 08 19
 (72) Weber Bogusław
 (73) Zakłady Elementów Wyposażenia Budownictwa METALPLAST-BIELSKO S.A., Bielsko-Biała (PL)
 (54) Łącznik
- Y1 (11) **60076** (41) 2000 02 28 7(51) E06B 3/96
 (21) 108545 (22) 1998 08 19
 (72) Zięba Piotr
 (73) Zakłady Elementów Wyposażenia Budownictwa METALPLAST-BIELSKO S.A., Bielsko-Biała (PL)
 (54) Narożnik
- Y1 (11) **60087** (41) 2000 02 28 7(51) E06B 3/96
 F16S 5/00
 (21) 108548 (22) 1998 08 19
 (72) Chwastek Janusz, Weber Bogusław

(73) Zakłady Elementów Wyposażenia Budownictwa METALPLAST-BIELSKO S.A., Bielsko-Biała (PL)

(54) Kształtownik dylatacyjny

Y1 (11) **60075** (41) 2000 02 28 7(51) E06B 7/16
(21) 108546 (22) 1998 08 19

(72) Ruśniok Dariusz

(73) Zakłady Elementów Wyposażenia Budownictwa METALPLAST-BIELSKO S.A., Bielsko-Biała (PL)

(54) Uszczelka przyszybowa

Y1 (11) **60088** (41) 2000 01 17 7(51) E21D 21/00
(21) 108380 (22) 1998 07 07

(76) Jaworek Lech, Miękinia (PL); Kosior Aleksander, Lubin (PL); Biliński Jerzy, Lubin (PL); Rzepecki Władysław, Legnica (PL); Kozicki Zdzisław, Lubin (PL)

(54) Podkładka do obudowy kotwiowej

Y1 (11) **60090** (41) 2000 04 25 7(51) E21D 21/00
(21) 108768 (22) 1998 10 16

(76) Gawel Adam, Stalowa Wola (PL); Stec Edward, Stalowa Wola (PL); Tys Józef, Stalowa Wola (PL)

(54) Żerdź kotwi górniczej

Y1 (11) **60091** (41) 2000 04 25 7(51) E21D 21/00
(21) 108769 (22) 1998 10 16

(76) Gawel Adam, Stalowa Wola (PL); Stec Edward, Stalowa Wola (PL); Tys Józef, Stalowa Wola (PL)

(54) Żerdź kotwi górniczej

Y1 (11) **60093** (41) 2000 06 05 7(51) E21D 21/00
(21) 108940 (22) 1998 11 25

(72) Kidybiński Antoni, Nierobisz Andrzej, Grim Arkadiusz

(73) Główny Instytut Górnictwa, Katowice (PL)

(54) Kotew stalowa wklejana do zabezpieczania wyrobisk zagrożonych tapaniami

Y1 (11) **60092** (41) 2000 05 22 7(51) E21F 1/00
G01L 7/02

(21) 108900 (22) 1998 11 12

(72) Stączek Adam, Simka Andrzej, Krause Eugeniusz, Cygankiewicz Janusz

(73) Główny Instytut Górnictwa, Katowice (PL)

(54) Przyrząd do określania potencjałów aerodynamicznych powietrza i ich spadków, zwłaszcza w wyrobiskach górniczych

Y1 (11) **60049** (41) 1999 11 08 7(51) F16L 3/14
(21) 108068 (22) 1998 04 28

(72) Śliwak Władysław, Dulewicz Stanisław

(73) Koneckie Zakłady Odlewnicze Spółka Akcyjna, Końskie (PL)

(54) Zawieszka do trzymania kształtek wodno-kanalizacyjnych w procesie technologicznym

Y1 (11) **60042** (41) 1998 12 21 7(51) F16L 55/10
(21) 108313 (22) 1998 06 23

(76) Szymański Paweł, Gniczno (PL); Roszyk Zbigniew, Kosowo Żydowo (PL)

(54) Zaślepka, zwłaszcza do otworów armatury przemysłowej

Y1 (11) **60045** (41) 2000 01 31 7(51) F16L 55/10
(21) 108461 (22) 1998 07 29

(76) Desput Marian, Bochnia (PL); Łakoma Bogusław, Bochnia (PL)

(54) Zaślepka rury

Y1 (11) **60064** (41) 2000 01 17 7(51) F23J 13/04
E04F 17/04
E04H 12/28

(21) 108520 (22) 1998 08 17

(72) Cembala Piotr, Szulkowski Andrzej, Labza Aleksander, Pańkowski Henryk

(73) KOMIN-FLEX Sp. z o.o., Pszczyna (PL)

(54) Wkład kominowy metalowy

Y1 (11) **60089** (41) 2000 03 27 7(51) F24C 15/10
F23Q 3/00
H01H 3/12

(21) 108683 (22) 1998 09 22

(72) Dworakowski Mieczysław, Matuszczak Jurand

(73) Mikrotyk S.A, Gniew (PL)

(54) Łącznik przyciskowy, chwilowy

Y1 (11) **60059** (41) 2000 07 03 7(51) F28D 1/047
F23D 14/12
F24D 5/00

(21) 109067 (22) 1998 12 23

(72) Siek Tadeusz

(73) VITROSERVICE CLIMA Sp. z o.o., Kosakowo (PL)

(54) Gazowy aparat grzewczo-wentylacyjny

Y1 (11) **60056** (41) 2001 06 04 7(51) G01D 1/00
G01D 21/02

(21) 110343 (22) 1999 12 01

(72) Milewski Romuald, Kolasa Bonifacy, Zwoliński Jan

(73) Instytut Techniczny Wojsk Lotniczych, Warszawa (PL)

(54) Pokładowy przyrząd do pomiaru kąta natarcia, kąta ślizgu oraz temperatury otoczenia statku powietrznego

Y1 (11) **60066** (41) 2001 06 04 7(51) G01D 1/00
G01D 21/02

(21) 110342 (22) 1999 12 01

(72) Milewski Romuald, Kolasa Bonifacy, Zwoliński Jan

(73) Instytut Techniczny Wojsk Lotniczych, Warszawa (PL)

(54) Pokładowy przyrząd do pomiaru kąta natarcia i kąta ślizgu statku powietrznego

Y1 (11) **60071** (41) 2000 09 11 7(51) G09B 29/08
A47B 97/02

(21) 109359 (22) 1999 03 08

(72) Rogoźnicki Wiesław

(73) Rogoźnicki Piotr, Warszawa (PL)

(54) Mapa zwijana

Y1 (11) **60050** (41) 2000 09 11 7(51) G09F 1/12
G09F 13/00
A47G 1/10

(21) 109343 (22) 1999 03 05

(72) Dąbczyński Zdzisław, Borowiec Stanisław

(73) Dąbczyński Zdzisław, Tuchów (PL)

(54) Kątowy kształtownik ramy

Y1 (11) **60052** (41) 2000 09 11 7(51) G09F 1/12
G09F 13/00
A47G 1/06

(21) 109342 (22) 1999 03 05

(72) Dąbczyński Zdzisław, Borowiec Stanisław

(73) Dąbczyński Zdzisław, Tuchów (PL)

(54) Kształtownik konstrukcyjny, zwłaszcza osłony ramy

Y1 (11) **60048** (41) 2001 04 09 7(51) H01H 71/00
(21) 110100 (22) 1999 09 27

(72) Walczuk Eugeniusz, Lewandowski Bogusz, Zganiacz Stanisław, Hornung Piotr, Tomczak Dariusz, Waclawowicz Stanisław, Kaliszuk Kazimierz

(73) ABB Spółka z o.o., Warszawa (PL)

(54) Rożek stykowo-gaszeniowy zestyku komutacyjnego odłącznika

Y1 (11) **60041** (41) 2000 05 08 7(51) H01R 43/04
 (21) 108826 (22) 1998 11 02
 (72) Szukała Marek, Porczyński Jerzy
 (73) ABB Sp. z o.o., Warszawa (PL)
 (54) Urządzenie do zaciskania końcówek przewodów elektrycznych, zwłaszcza w przełączniku zaczepów transformatora

INDEKS UDZIELONYCH PRAW OCHRONNYCH
 WEDŁUG SYMBOLI MKP

Symbol MKP	Nr prawa ochronn.	Symbol MKP	Nr prawa ochronn.
1	2	1	2
A01F	12/42	60084	E04H 12/28 60064*
A01K	1/015	60043	E06B 1/70 60067
A01K	61/00	60061	E06B 1/70 60079
A01K	63/00	60074	E06B 3/00 60078
A22B	5/00	60044	E06B 3/10 60072
A22C	17/10	60044*	E06B 3/263 60077
A46B	5/00	60070	E06B 3/96 60076
A47B	88/00	60065*	E06B 3/96 60087
A47B	96/00	60065	E06B 7/16 60075
A47B	97/02	60071*	E21D 21/00 60088
A47C	17/04	60080*	E21D 21/00 60090
A47C	17/86	60080	E21D 21/00 60091
A47G	1/06	60052*	E21D 21/00 60093
A47G	1/10	60050*	E21F 1/00 60092
A47L	1/06	60046*	E21F 13/00 60058*
A47L	1/15	60046	E21F 13/02 60068*
A61H	1/02	60060	F16L 3/14 60049
A61M	11/00	60085*	F16L 55/10 60042
A61M	15/00	60085	F16L 55/10 60045
B60K	11/04	60081*	F16S 5/00 60077*
B60K	11/08	60081	F16S 5/00 60079*
B60S	1/66	60046*	F16S 5/00 60087*
B61D	11/00	60058	F23D 14/12 60059*
B63C	11/00	60062	F23J 13/04 60064
B65D	1/02	60054	F23K 3/00 60082*
B65D	45/16	60053	F23Q 3/00 60089*
B65D	5/18	60055*	F24C 15/10 60089
B65D	85/60	60055	F24D 5/00 60059*
B65D	85/78	60063	F28D 1/047 60059
B65F	1/04	60047	G01D 1/00 60056
B66D	1/08	60068	G01D 1/00 60066
B66F	3/24	60083	G01D 21/02 60056*
B66F	7/00	60069	G01D 21/02 60066*
C02F	1/00	60073*	G01L 7/02 60092*
C10G	3/00	60057	G09B 29/08 60071
C10J	3/50	60082	G09F 1/12 60050
E01F	13/08	60051	G09F 1/12 60052
E01F	9/011	60086	G09F 13/00 60050*
E02B	3/14	60094	G09F 13/00 60052*
E02B	8/02	60073*	H01H 3/12 60089*
E03F	5/14	60073	H01H 71/00 60048
E04F	15/06	60043*	H01R 43/04 60041
E04F	17/04	60064*	

* Prawo ochronne oznaczone więcej niż jednym symbolem klasyfikacyjnym. Ogłoszenie dotyczące tego prawa ochronnego znajduje się pod symbolem klasyfikacyjnym odpowiadającym numerowi bez gwiazdki.

INDEKS NUMEROWY
 UDZIELONYCH PRAW OCHRONNYCH

Nr prawa ochronn.	Symbol MKP	Nr prawa ochronn.	Symbol MKP
1	2	1	2
60041	H01R 43/04	60068	B66D 1/08
60042	F16L 55/10	60069	B66F 7/00
60043	A01K 1/015	60070	A46B 5/00
60044	A22B 5/00	60071	G09B 29/08
60045	F16L 55/10	60072	E06B 3/10
60046	A47L 1/15	60073	E03F 5/14
60047	B65F 1/04	60074	A01K 63/00
60048	H01H 71/00	60075	E06B 7/16
60049	F16L 3/14	60076	E06B 3/96
60050	G09F 1/12	60077	E06B 3/263
60051	E01F 13/08	60078	E06B 3/00
60052	G09F 1/12	60079	E06B 1/70
60053	B65D 45/16	60080	A47C 17/86
60054	B65D 1/02	60081	B60K 11/08
60055	B65D 85/60	60082	C10J 3/50
60056	G01D 1/00	60083	B66F 3/24
60057	C10G 3/00	60084	A01F 12/42
60058	B61D 11/00	60085	A61M 15/00
60059	F28D 1/047	60086	E01F 9/011
60060	A61H 1/02	60087	E06B 3/96
60061	A01K 61/00	60088	E21D 21/00
60062	B63C 11/00	60089	F24C 15/10
60063	B65D 85/78	60090	E21D 21/00
60064	F23J 13/04	60091	E21D 21/00
60065	A47B 96/00	60092	E21F 1/00
60066	G01D 1/00	60093	E21D 21/00
60067	E06B 1/70	60094	E02B 3/14

274

**DECYZJE O ODMOWIE UDZIELENIA
 PRAWA OCHRONNEGO
 (wydane po ogłoszeniu o zgłoszeniu)**

Poniższe zestawienie zawiera kolejno: numer zgłoszenia wzoru użytkowego oraz numer i rok wydania Biuletynu Urzędu Patentowego, w którym zgłoszenie zostało ogłoszone (dla zgłoszeń wydzielonych lub przekształconych ze zgłoszenia wynalazku umieszczono w nawiasie numer zgłoszenia macierzystego).

104389	20/97	108155	24/99
107782	19/99	108421	03/00
108149	24/99	109077	14/00

275

**DECYZJE O UMORZENIU POSTĘPOWANIA
 (wydane po ogłoszeniu o zgłoszeniu)**

Poniższe zestawienie zawiera kolejno: numer zgłoszenia wzoru użytkowego oraz numer i rok wydania Biuletynu Urzędu Patentowego, w którym zgłoszenie zostało ogłoszone (dla zgłoszeń wydzielonych

lub przekształconych ze zgłoszenia wynalazku umieszczono w nawiąsanie numer zgłoszenia macierzystego).

107015	06/99	108845	10/00
107607	17/99	109985	05/01
108190	25/99	109986	05/01
108843	10/00	113435(331461)	15/99
108844	10/00		

276

DECYZJE STWIERDZAJĄCE WYGAŚNIĘCIE DECYZJI O UDZIELENIU PRAWA OCHRONNEGO

Poniższe zestawienie zawiera kolejno: numer zgłoszenia wzoru użytkowego oraz numer i rok wydania Biuletynu Urzędu Patentowego, w którym zgłoszenie zostało ogłoszone (dla zgłoszeń wydzielonych lub przekształconych ze zgłoszenia wynalazku umieszczono w nawiąsanie numer zgłoszenia macierzystego).

105553	10/98	108532	05/00
107209	09/99	108536	05/00
107352	12/99	108572	04/99
107528	15/99	108578	05/00
107647	17/99	108581	05/00
107650	17/99	108582	05/00
107680	19/98	108583	05/00
107696	18/99	108609	06/00
107766	19/99	108610	06/00
107774	19/99	108612	04/00
107841	20/99	108622	06/00
107863	20/99	108625	06/00
107907	21/99	108652	06/99
107908	21/99	108700	06/99
107909	21/99	108730	08/00
107914	21/99	108741	08/00
107976	21/99	108744	09/99
107993	22/99	108754	09/00
108091	23/99	108764	09/00
108106	13/99	108778	09/00
108156	24/99	108782	09/00
108168	12/99	108810	10/00
108283	04/99	108872	09/99
108318	01/00	108917	11/99
108350	23/99	108934	11/00
108351	01/00	108939	12/00
108352	01/00	108954	11/99
108353	23/99	109028	13/00
108375	01/99	109029	13/00
108405	03/00	109033	13/00
108406	03/00	109038	13/00
108430	03/00	109081	14/00
108450	03/00	109251	17/00
108473	03/99	109698	25/00
108479	04/00	110404	13/01
108493	04/00	113388(319245)	21/97

277

WPISY I ZMIANY W REJESTRZE PRAW OCHRONNYCH

(nie uwzględnione w innych samodzielnych ogłoszeniach)

Poniższe zestawienie zawiera kolejno: kod rodzaju prawa, numer prawa ochronnego, datę wpisu, oznaczenie rubryki, w której dokona-

no wpisu lub zmiany oraz treść wpisu. Poszczególne rubryki rejestru praw ochronnych zawierają następujące dane:

rubryka A - nazwisko i imię lub nazwę oraz adres uprawnionego z prawa ochronnego, z podaniem nazwy kraju,
rubryka B - tytuł wzoru użytkowego,
rubryka C - nazwisko i imię twórcy wzoru użytkowego oraz jego miejsce zamieszkania (miejscowość, kraj),
rubryka D - prawa ograniczające prawa ochronne (licencje, prawo korzystania ze wzoru użytkowego, oświadczenie o licencji otwartej),
rubryka E - wpisy uzupełniające stan prawny wzoru użytkowego,
rubryka F - wnioski i sprzeciwy oraz decyzje wydane w wyniku ich rozpoznania, (adnotacje),
rubryka G - data unieważnienia lub data i przyczyna wygaśnięcia prawa ochronnego.

Uwaga: Publikacji podlegają: zmiana uprawnionego, twórcy, zmiana nazwy uprawnionego, prawa ograniczające, prawo ochronne, sprostowania istotnych pomyłek.

(Y1) 57624 2003 09 08 A Wprowadzono zmianę uprawnionego przez wykreślenie wpisu: „POLAM-SUWAŁKI Spółka z o.o., Suwałki, Polska” i dokonanie wpisu: „Legrand FAEL Sp. z o.o., Zabkowice Śl., Polska”

(Y1) 59460 2003 09 30 A Wprowadzono zmianę uprawnionego przez wykreślenie wpisu: „Godlewski Jarosław, Częstochowa, Polska; Jakubowski Jan, Częstochowa, Polska; Kurys Andrzej, Radom, Polska; Wójtowicz Andrzej, Rajec Poduchowny, Polska” i dokonanie wpisu: „Godlewski Jarosław, Częstochowa, Polska; Jakubowski Jan, Częstochowa, Polska; Kurys Andrzej, Radom, Polska; Wójtowicz Andrzej, Rajec Poduchowny, Polska; Wybraniec Władysław, Katowice, Polska; Wyleżoł Krzysztof, Rybnik, Polska”

(Y1) 59852 2003 09 08 D W dniu 01 marca 2000 r. zawarto umowę licencyjną pełną, niewyłączną na korzystanie z wzoru użytkowego od dnia 01 marca 2000 r. z firmą ALUMAST S.A., Wodzisław Śląski na czas nieograniczony”

(Y1) 59890 2003 09 08 A Wprowadzono zmianę uprawnionego przez wykreślenie wpisu: „Wielgus Edward, Kraków, Polska” i dokonanie wpisu: „Wydawnictwo GREG Sp. z o.o., Kraków, Polska”

(Y1) 59923 2003 09 30 A Wprowadzono zmianę uprawnionego przez wykreślenie wpisu: „TP TELTECH Spółka z o.o., Łódź, Polska” i dokonanie wpisu: „3T Spółka z ograniczoną odpowiedzialnością, Lublin, Polska”

278

DECYZJE O WYGAŚNIĘCIU PRAWA OCHRONNEGO

Poniższe zestawienie zawiera kolejno: kod rodzaju prawa, numery praw ochronnych, które wygasły na podstawie art. 90 ust. 1 pkt 2 - 4, w związku z art. 100 ust. 1 ustawy z dnia 30.06.2000 r. – Prawo własności przemysłowej oraz datę wygaśnięcia prawa ochronnego.

(Y1) 56064 2002 10 17	(Y1) 56396 2002 10 03
(Y1) 56131 2002 10 19	(Y1) 56478 2002 10 13
(Y1) 56135 2002 10 03	(Y1) 56489 2002 10 10
(Y1) 56140 2002 10 03	(Y1) 56491 2002 10 13
(Y1) 56145 2002 10 03	(Y1) 56495 2002 10 10
(Y1) 56147 2002 10 03	(Y1) 56543 2002 10 13
(Y1) 56153 2002 10 03	(Y1) 56564 2002 10 12
(Y1) 56165 2002 10 18	(Y1) 56646 2002 10 18
(Y1) 56237 2002 10 28	(Y1) 56851 2002 10 26
(Y1) 56319 2002 10 13	(Y1) 56893 2002 10 14
(Y1) 56375 2002 10 14	(Y1) 57086 2002 10 18

(Y1) 57332 2002 10 17
(Y1) 58043 2002 10 10
(Y1) 59089 2002 10 21
(Y1) 59091 2002 10 21
(Y1) 59092 2002 10 24
(Y1) 59115 2002 10 07
(Y1) 59171 2002 10 06
(Y1) 59204 2002 10 17
(Y1) 59212 2002 10 03
(Y1) 59267 2002 10 16

(Y1) 59313 2002 10 20
(Y1) 59333 2002 10 13
(Y1) 59355 2002 10 10
(Y1) 59370 2002 10 15
(Y1) 59380 2002 10 15
(Y1) 59413 2002 10 06
(Y1) 59415 2002 10 06
(Y1) 59438 2002 10 17
(Y1) 59444 2002 10 27
(Y1) 59572 2002 10 28

Poniższe zestawienie zawiera kolejno: kod rodzaju prawa, numery praw ochronnych, które wygasły na podstawie art. 72 ust. 1 pkt 2 w związku z art. 82 ustawy z dnia 19 października 1972 r. o wynalazczości (tekst jednolity Dz. U. Nr 26/93, poz. 117) w związku z art. 315 ust. 2 ustawy z dnia 30 czerwca 2000 r. – Prawo własności przemysłowej (Dz. U. z 2001 r. Nr 49, poz. 508) oraz datę wygaśnięcia prawa ochronnego.

(Y1) 54920 2001 08 03
(Y1) 55172 2001 07 29

(Y1) 55193 2001 08 17

C. WZORY PRZEMYSŁOWE

Cyfrowe kody identyfikacyjne (wg normy WIPO ST. 80), które poprzedzają informacje o dokonanej rejestracji oznaczają:

- (11) - numer rejestracji
- (21) - numer zgłoszenia
- (22) - data zgłoszenia
- (30) - pierwszeństwo
- (51) - symbol klasy wzoru przemysłowego
- (54) - określenie przedmiotu wzoru
- (55) - rysunek wzoru lub fotografię wzoru
- (72) - imię i nazwisko twórcy wzoru
- (73) - nazwisko i imię bądź nazwę uprawnionego

279

REJESTRACJA

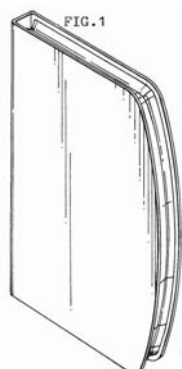
(numery 2810, 2811, 2837 i od nr 3373 do nr 3728)

(51) 09-01 (11) **2810** (22) 2001 08 14 (21) 22100
 (73) Reckitt Benckiser (UK) Limited, Slough, (GB)
 (72) Lablaine Bruno
 (54) Aplikator
 (55)



Fig. 1.

(51) 09-03 (11) **2811** (22) 2001 08 14 (21) 22101
 (30) 2001 02 16 (GB)
 (73) SmithKline Beecham p.l.c., Brentford, (GB)
 (72) Wallwork Martin
 (54) Opakowanie
 (55)



(51) 25-01 (11) **2837** (22) 2001 07 16 (21) 21953
 (73) Akademia Techniczno-Rolnicza im. J.J. Śniadeckich, Bydgoszcz, (PL)
 (72) Śliwa Wojciech, Konieczka Ryszard, Zimniak Joachim
 (54) Wykładzina nawierzchniowa
 (55)

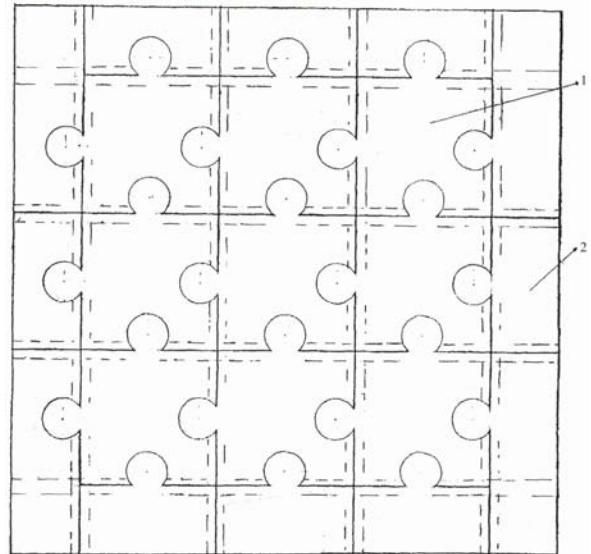


Fig. 1

(51) 19-06 (11) **3373** (22) 2001 04 03 (21) 21463
 (30) 2000 12 07 (DE), 2000 11 01 (DE)
 (73) Pelikan Vertriebsgesellschaft mbH und Co. KG., Hannover, (DE)
 (72) Fendler Hagen
 (54) Miseczka do farby , zwłaszcza akwarelowej
 (55)



Fig. 1

(51) 09-01 (11) **3374** (22) 2001 03 28 (21) 21427
 (73) Andrzej Bobruś WIKLINIARSTWO, Lublin, (PL)
 (72) Bobruś Andrzej
 (54) Oplot rogożynowy butelki
 (55)



Fig. 1

(51) 09-01 (11) **3375** (22) 2001 03 28 (21) 21426
 (73) Andrzej Bobruś WIKLINIARSTWO, Lublin, (PL)
 (72) Bobruś Andrzej
 (54) Oplot wiklinowy butelki
 (55)



Fig. 1

(51) 23-02 (11) **3376** (22) 2001 03 22 (21) 21398
 (73) Krzemień Marcin, Wadowice, (PL)
 (72) Krzemień Marcin
 (54) Umywalka szklana
 (55)



FIG.2

(51) 12-16 (11) **3377** (22) 2001 03 16 (21) 21360
 (73) Jaworska Dorota, Podkowa Leśna, (PL)
 (72) Jaworska Dorota
 (54) Osłona przeciwbłotna do samochodów
 (55)

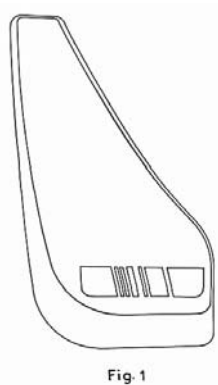


Fig. 1

(51) 11-02 (11) **3378** (22) 2001 03 15 (21) 21346
 (73) Pałka Ryszard, Pałka Małgorzata, Pałka-Gęborska Marietta
 METALMANIA s.c., Czernica, (PL)
 (72) Pałka Ryszard
 (54) Głowa
 (55)



Fig. 1

Fig. 2

(51) 19-08 (11) **3379** (22) 2001 03 09 (21) 21332
 (73) Fołtyn Krystyna, Kamiński Piotr „LEO Profesjonalne Kosmetyki
 do Włosów” s.c., Kraków, (PL)
 (72) Frant Marcin, Kamiński Piotr
 (54) Etykiety na kosmetyki do włosów
 (55)



Fig. 1

Fig. 2

(51) 08-06 (11) **3380** (22) 2001 02 06 (21) 21209
 (30) 2000 08 07 (DE)
 (73) HOPPE AG, Stadtallendorf, (DE)
 (72) Holzapfel Walter, Runge Reinhard
 (54) Klamka okienna
 (55)

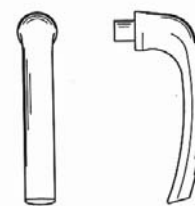


Fig. 1

Fig. 2

(51) 06-01 (11) **3381** (22) 2001 01 22 (21) 21101
 (73) Kler Piotr, Dobrodzień, (PL)
 (72) Kler Piotr
 (54) Fotel tapicerowany
 (55)



Fig. 1

Fig. 2

(51) 02-02 (11) **3382** (22) 2000 12 22 (21) 20978
 (30) 2000 06 24 (DE)
 (73) Weidinger Thomas, Hardheim, (DE)
 (72) Weidinger Thomas
 (54) Sportowa koszulka trykotowa z napisem
 (55)

Fig. 1



(51) 06-01 (11) **3383** (22) 2000 11 09 (21) 20775
 (73) Nowy Styl Sp.z o.o. z udziałem kapitału zagranicznego, Krosno, (PL)
 (72) Stumpp Horst, Herrmann Manfred
 (54) Komplet krzeseł z podłokietnikami
 (55)



FIG.1

(51) 06-01 (11) **3384** (22) 2000 11 09 (21) 20774
 (73) Nowy Styl Sp.z o.o. z udziałem kapitału zagranicznego, Krosno, (PL)
 (72) Stumpp Horst, Manfred Herrmann
 (54) Komplet krzeseł
 (55)



FIG.1

(51) 09-07 (11) **3385** (22) 2000 09 04 (21) 20543
 (73) Grzegorek Ryszard, Poznań, (PL)
 (72) Grzegorek Ryszard
 (54) Przykrywka słoika do przypraw
 (55)

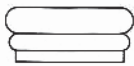


Fig. 1

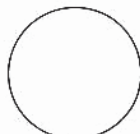


Fig. 2

(51) 06-01 (11) **3386** (22) 2000 07 10 (21) 20217
 (73) Miąskowski Kazimierz, Chwaszczno, (PL)
 (72) Miąskowski Kazimierz
 (54) Komplet mebli wypoczynkowych tapicerowanych
 (55)



(51) 23-02 (11) **3387** (22) 2000 06 13 (21) 20085
 (30) 1999 12 14 (DK), 1999 12 14 (PL), 1999 12 14 (PL), 2000 05 25 (PL)
 (73) Juvel as, Hvidovre, (DK)
 (72) Thorsen Odd
 (54) Zlewozmywak
 (55)

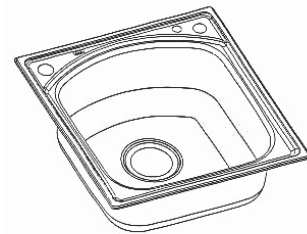


Fig. 1a

(51) 15-05 (11) **3388** (22) 2000 06 12 (21) 20078
 (30) 1999 12 14 (DE)
 (73) LEIFHEIT AG, Nassau, (DE)
 (72) Ohm Heinz Josef
 (54) Suszarka ścienna do bielizny
 (55)



11

(51) 08-06 (11) **3389** (22) 2000 05 15 (21) 19932
 (73) FKS Okucia Okienne i Drzwiowe Sp z o.o., Śmigiel, (PL)
 (72) Kozak Ryszard
 (54) Klamka
 (55)

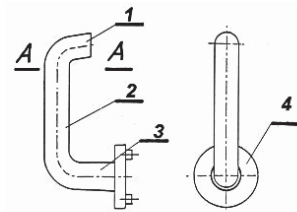


Fig. 1

Fig. 2

(51) 07-01 (11) **3390** (22) 2000 05 02 (21) 19859
 (73) LEIFHEIT AG, Nassau, (DE)
 (72) Schulein Rolf Gunter

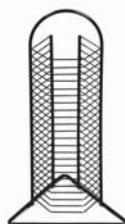
(54) Dzbaneek - termos
(55)



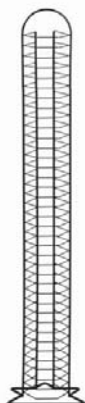
(51) 09-03 (11) **3391** (22) 2000 04 27 (21) 19836
(73) DS Smith Polska S.A., Kielce, (PL)
(72) Zembala Leszek, Macierzyński Tomasz
(54) Opakowanie na puszki piwa
(55)



(51) 06-04 (11) **3392** (22) 2000 03 13 (21) 19589
(73) WIRELAND S.A., Bytów, (PL)
(72) Boniecka Aleksandra
(54) Stojak na płyty kompaktowe
(55)

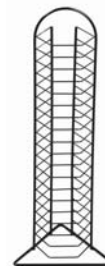


(51) 06-04 (11) **3393** (22) 2000 03 13 (21) 19588
(73) WIRELAND S.A., Bytów, (PL)
(72) Boniecka Aleksandra
(54) Stojak na płyty kompaktowe
(55)

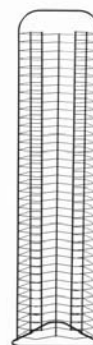


(51) 06-04 (11) **3394** (22) 2000 03 13 (21) 19587
(73) WIRELAND S.A., Bytów, (PL)
(72) Boniecka Aleksandra

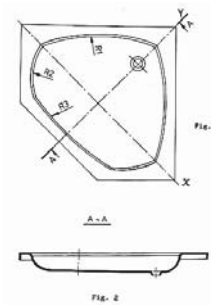
(54) Stojak na płyty kompaktowe
(55)



(51) 06-04 (11) **3395** (22) 2000 03 13 (21) 19586
(73) WIRELAND S.A., Bytów, (PL)
(72) Boniecka Aleksandra
(54) Stojak na płyty kompaktowe
(55)



(51) 23-02 (11) **3396** (22) 2000 02 07 (21) 19411
(73) SANPLAST Spółka z o.o., Wymysłowice, (PL)
(72) Podraza Wiesław, Podraza Karol
(54) Brodzik do kąpieli
(55)



(51) 20-02 (11) **3397** (22) 2000 01 12 (21) 19295
(30) 1999 07 12 (WO)
(73) ITM ENTREPRISES (Societe Anonyme), Paryż, (FR)
(72) Rivori Philippe
(54) Regał sklepowy do prezentacji
(55)



FIG. 1

(51) 09-03 (11) **3398** (22) 1999 09 29 (21) 18749
(73) BEA Spółka z o.o., Toruń, (PL)

(72) Wicińska Beata
 (54) Opakowanie wyrobów spożywczych
 (55)



Fig. 1

(51) 09-01 (11) **3399** (22) 1999 09 17 (21) 18706
 (73) INCO-VERITAS S.A., Warszawa, (PL)
 (72) Lechowski Zbigniew, Bobrowski Ryszard, Andrzej Fira
 (54) Butelka
 (55)



Fig. 1

(51) 11-01 (11) **3400** (22) 1999 09 08 (21) 18644
 (30) 1999 03 25 (PL)
 (73) Hadryś Adam, Tychy, (PL)
 (72) Hadryś Adam
 (54) Obrączka
 (55)



Fig. 1

(51) 12-16 (11) **3401** (22) 1999 09 03 (21) 18618
 (73) Kujawa Andrzej Kujawa Leonarda AVISA, Fasty, (PL)
 (72) Kujawa Andrzej
 (54) Nakładka progowa do samochodu
 (55)



Fig. 1



Fig. 2



Fig. 3

(51) 25-01 (11) **3402** (22) 1999 08 02 (21) 18464
 (30) 1999 02 05 (DE)
 (73) Roben Tonbaustoffe GmbH, Zetel, (DE)
 (72) Strecker Bernhard, Mendez-Bencomo Maria Garcia

(54) Płyta kamienna
 (55)

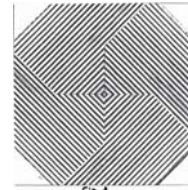


Fig. 1

(51) 25-01 (11) **3403** (22) 1999 08 02 (21) 18463
 (30) 1999 02 05 (DE)
 (73) Roben Tonbaustoffe GmbH, Zetel, (DE)
 (72) Strecker Bernhard, Mendez-Bencomo Maria Garcia
 (54) Płyta kamienna
 (55)

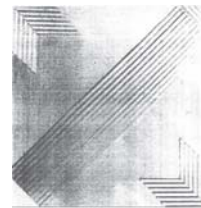


Fig. 1

(51) 25-01 (11) **3404** (22) 1999 08 02 (21) 18462
 (30) 1999 02 05 (DE)
 (73) Roben Tonbaustoffe GmbH, Zetel, (DE)
 (72) Strecker Bernhard, Mendez-Bencomo Maria Garcia
 (54) Płyta kamienna
 (55)

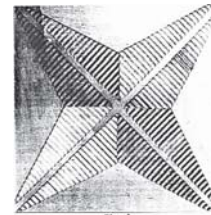


Fig. 1

(51) 06-09 (11) **3405** (22) 2001 08 03 (21) 22032
 (73) IL-TEX Szczygieł Iwona, Zawiercie, (PL)
 (72) Szczygieł Iwona
 (54) Poduszka
 (55)



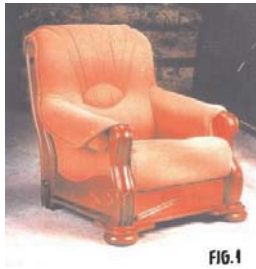
Fig. 1

(51) 09-03 (11) **3406** (22) 2001 07 30 (21) 22019
 (73) DURAND PRODUCTION S.A., Harnes, (FR)
 (72) Maschio Pietro
 (54) Pojemnik
 (55)

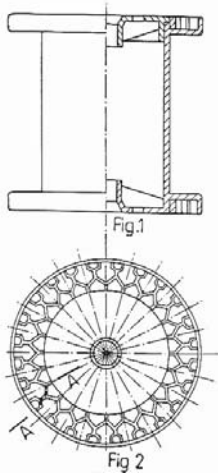


Fig. 1

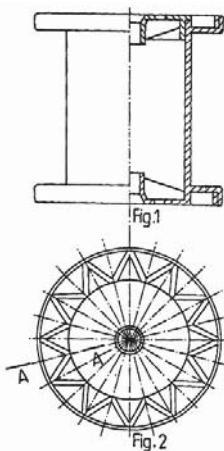
(51) 06-01 (11) **3407** (22) 2001 07 30 (21) 22009
 (73) Miąskowski Kazimierz, Chwaszczyño, (PL)
 (72) Miąskowski Kazimierz
 (54) Zestaw stylowych mebli tapicerowanych
 (55)



(51) 08-99 (11) **3408** (22) 2001 07 25 (21) 21994
 (73) Dolnośląskie Zakłady Artykułów Technicznych NORTECH Spółka z o.o., Głuszyca, (PL)
 (72) Brzuchalski Wiesław, Mamczura Kazimierz
 (54) Szpula nawojowa
 (55)

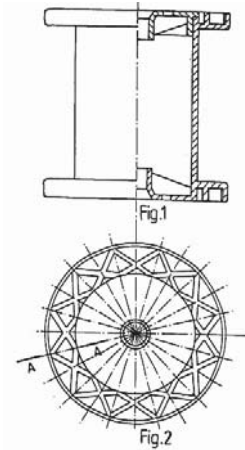


(51) 08-99 (11) **3409** (22) 2001 07 25 (21) 21992
 (73) Dolnośląskie Zakłady Artykułów Technicznych NORTECH Spółka z o.o., Głuszyca, (PL)
 (72) Brzuchalski Wiesław, Mamczura Kazimierz
 (54) Szpula nawojowa
 (55)

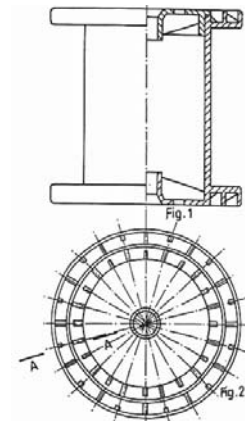


(51) 08-99 (11) **3410** (22) 2001 07 25 (21) 21991
 (73) Dolnośląskie Zakłady Artykułów Technicznych NORTECH Spółka z o.o., Głuszyca, (PL)
 (72) Brzuchalski Wiesław, Mamczura Kazimierz

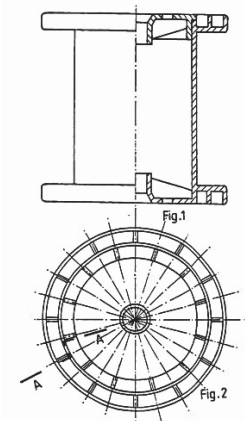
(54) Szpula nawojowa
 (55)



(51) 08-99 (11) **3411** (22) 2001 07 25 (21) 21990
 (73) Dolnośląskie Zakłady Artykułów Technicznych NORTECH Spółka z o.o., Głuszyca, (PL)
 (72) Brzuchalski Wiesław, Mamczura Kazimierz
 (54) Szpula nawojowa
 (55)

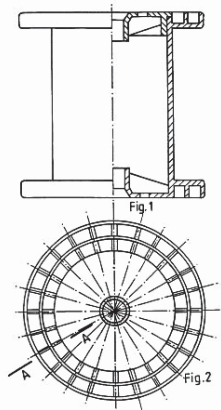


(51) 08-99 (11) **3412** (22) 2001 07 25 (21) 21989
 (73) Dolnośląskie Zakłady Artykułów Technicznych NORTECH Spółka z o.o., Głuszyca, (PL)
 (72) Brzuchalski Wiesław, Mamczura Kazimierz
 (54) Szpula nawojowa
 (55)

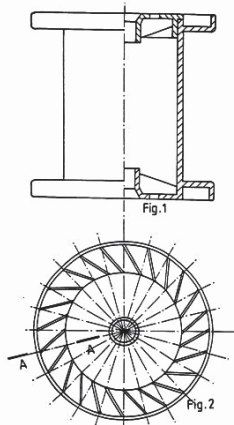


(51) 08-99 (11) **3413** (22) 2001 07 25 (21) 21988
 (73) Dolnośląskie Zakłady Artykułów Technicznych NORTECH Spółka z o.o., Głuszyca, (PL)

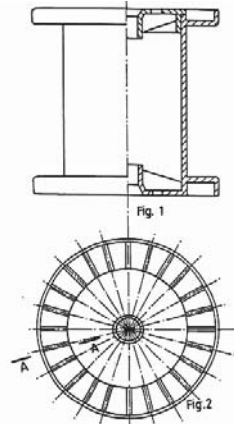
(72) Brzuchalski Wiesław, Mamczura Kazimierz
 (54) Szpula nawojowa
 (55)



(51) 08-99 (11) **3414** (22) 2001 07 25 (21) 21987
 (73) Dolnośląskie Zakłady Artykułów Technicznych NORTECH
 Spółka z o.o., Głuszycza, (PL)
 (72) Brzuchalski Wiesław, Mamczura Kazimierz
 (54) Szpula nawojowa
 (55)

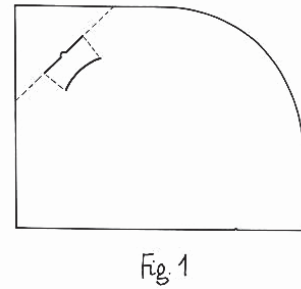


(51) 08-99 (11) **3415** (22) 2001 07 25 (21) 21986
 (73) Dolnośląskie Zakłady Artykułów Technicznych NORTECH
 Spółka z o.o., Głuszycza, (PL)
 (72) Brzuchalski Wiesław, Mamczura Kazimierz
 (54) Szpula nawojowa
 (55)



(51) 09-05 (11) **3416** (22) 2001 07 23 (21) 21974
 (73) Piotrowski Zygmunt, Warszawa, (PL)

(72) Piotrowski Zygmunt
 (54) Torba
 (55)



(51) 06-01 (11) **3417** (22) 2001 07 20 (21) 21971
 (73) P i W Sp zo.o., Warszawa, (PL)
 (72) Wiśnicki Stanisław
 (54) Zestaw mebli wypoczynkowych FRANCO
 (55)



Fig. 1

(51) 24-04 (11) **3418** (22) 2001 08 13 (21) 22086
 (30) 2001 02 12 (SE)
 (73) Friska Tander AB, Malmo, (SE)
 (72) Espemar Ake
 (54) Smoczek uspokajający
 (55)



Fig. 1

(51) 06-01 (11) **3419** (22) 2001 07 20 (21) 21970
 (73) P i W Sp z o.o., Warszawa, (PL)
 (72) Wiśnicki Stanisław
 (54) Zestaw mebli wypoczynkowych CLASSICO
 (55)

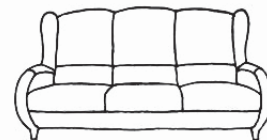


Fig. 1

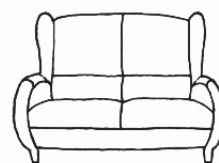


Fig. 2

(51) 26-02 (11) **3420** (22) 2001 07 20 (21) 21969
 (73) Śliwiński Rafał, Lubliniec, (PL), Śliwińska Zofia, Lubliniec, (PL)
 (72) Śliwiński Rafał, Śliwińska Zofia
 (54) Lampion nagrobny
 (55)



(51) 19-06 (11) **3421** (22) 2001 07 19 (21) 21967
 (30) 2001 01 19 (DE)
 (73) Pelikan Vertriebsgesellschaft mbH und Co. KG, Hannover, (DE)
 (72) Fendler Hagen
 (54) Pióro
 (55)



(51) 04-02 (11) **3422** (22) 2001 07 18 (21) 21960
 (73) Buerstenmann GmbH, Stuetzengruen, (DE)
 (72) Siegel Margitta, Hoffmann Detlef
 (54) Szczoteczka do zębów
 (55)



Fig. 2

(51) 09-03 (11) **3423** (22) 2001 07 16 (21) 21959
 (73) CADBURY WEDEL Sp z o.o., Warszawa, (PL)
 (72) Kubiak Barbara
 (54) Pudełko
 (55)

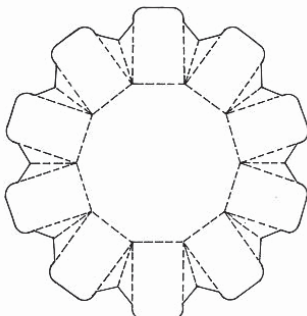


Fig. 4

(51) 20-02 (11) **3424** (22) 2001 06 29 (21) 21855
 (30) 2001 02 21 (CZ)

(73) CONTRAX s.r.o., Brno, (CZ)
 (72) Pavěk Jiri, Charvat Marian
 (54) Stojak na wyroby kosmetyczne
 (55)



Fig. 1

(51) 21-01 (11) **3425** (22) 2001 06 29 (21) 21864
 (73) Zakład Produkcyjno-Handlowy F.CH. Franciszek Choiński, Józefów, (PL)
 (72) Choiński Franciszek
 (54) Traktor z przyczepą
 (55)



Fig. 1

(51) 20-02 (11) **3426** (22) 2001 07 04 (21) 21891
 (73) FULL PRINT, Łódź, (PL)
 (72) Malinowski Tomasz
 (54) Stend reklamowy
 (55)



Fig. 1

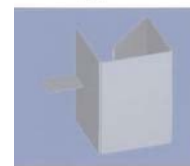


Fig. 2

(51) 09-03 (11) **3427** (22) 2001 07 06 (21) 21895
 (73) ZIAJA Ltd Zakład Produkcji Leków Sp z o.o., Gdańsk, (PL)
 (72) Biernacka Barbara
 (54) Pudełko
 (55)



(51) 09-03 (11) **3428** (22) 2001 07 06 (21) 21896
 (73) ZIAJA Ltd Zakład Produkcji Leków Sp z o.o., Gdańsk, (PL)
 (72) Biernacka Barbara

(54) Pudełko
(55)



(51) 09-03 (11) **3429** (22) 2001 07 06 (21) 21897
(73) ZIAJA Ltd Zakład Produkcji Leków Sp z o.o., Gdańsk, (PL)
(72) Biernacka Barbara
(54) Pudełko
(55)



Fig. 1

(51) 11-01 (11) **3430** (22) 2001 07 06 (21) 21898
(73) Salamon Maciej, Sieradz, (PL)
(72) Salamon Maciej
(54) Karta różańcowa
(55)

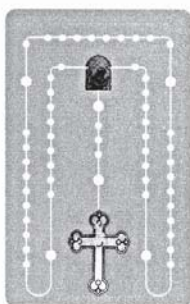


Fig. 1

(51) 09-03 (11) **3431** (22) 2001 07 06 (21) 21902
(73) Andrzejewski Kazimierz, Stęszew, (PL)
(72) Andrzejewski Kazimierz
(54) Pojemnik na odpady
(55)

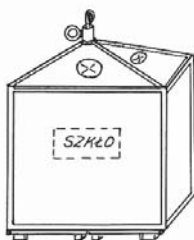


Fig. 1

(51) 11-03 (11) **3432** (22) 2001 07 09 (21) 21915
(73) Zakłady Mięsne Mysłowice MYSŁAW Spółka o.o., Mysłowice, (PL)
(72) Piłśniak Lucjan

(54) Etykieta
(55)



FIG. 1



FIG. 2

(51) 09-03 (11) **3433** (22) 2001 07 10 (21) 21917
(73) Piotrowski Zygmunt, Warszawa, (PL)
(72) Piotrowski Zygmunt
(54) Wielopak
(55)

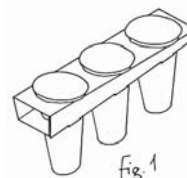


Fig. 1

(51) 23-02 (11) **3434** (22) 2001 07 10 (21) 21918
(30) 2001 01 19 (CH)
(73) GEBERIT TECHNIK AG, Jona, (CH)
(72) Witzig Uli
(54) Osłona toaletowego zbiornika wody
(55)

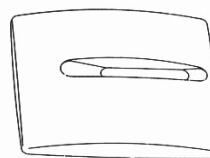


Fig. 1

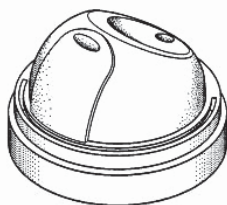
(51) 11-02 (11) **3435** (22) 2001 07 12 (21) 21938
(73) Halaba Karol, Przygodzice, (PL)
(72) Halaba Karol
(54) Element dekoracyjny w postaci armaty
(55)



Fig. 1

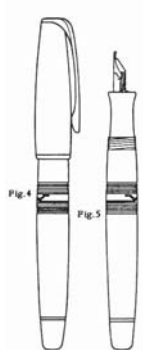
(51) 09-07 (11) **3436** (22) 2001 07 12 (21) 21941
(30) 2001 06 05 (WO)
(73) DEUTSCHE PRAZISIONS-VENTIL GmbH, Hattersheim, (DE)

(72) Gunter Kolanus
 (54) Urządzenie uruchamiające dozowanie aerozolu
 (55)



1.1

(51) 19-06 (11) **3437** (22) 2001 07 14 (21) 21950
 (30) 2001 01 15 (WO)
 (73) WATERMAN S.A.(Societe Anonyme), Levallois-Perret, (FR)
 (72) Verhaeghe Jean-Paul
 (54) Pióro
 (55)



(51) 09-03 (11) **3438** (22) 2001 07 16 (21) 21957
 (73) CADBURY WEDEL Sp z o.o., Warszawa, (PL)
 (72) Kubiak Barbara
 (54) Pudełko
 (55)

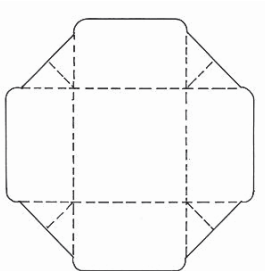


Fig. 4

(51) 09-03 (11) **3439** (22) 2001 07 16 (21) 21958
 (73) CADBURY WEDEL Sp z o.o., Warszawa, (PL)
 (72) Kubiak Barbara
 (54) Pudełko
 (55)

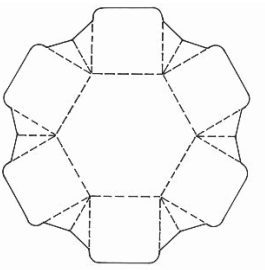


Fig. 4

(51) 11-02 (11) **3440** (22) 2001 06 28 (21) 21850
 (73) Pałka Ryszard, Pałka Małgorzata, Pałka-Gęborska Marietta
 METALMANIA s.c., Czernica, (PL)
 (72) Pałka Ryszard
 (54) Figurka pierścieniowa
 (55)



(51) 11-02 (11) **3441** (22) 2001 06 28 (21) 21849
 (73) Pałka Ryszard, Pałka Małgorzata, Pałka-Gęborska Marietta
 METALMANIA s.c., Czernica, (PL)
 (72) Pałka Ryszard
 (54) Figurka agrafkowa
 (55)



(51) 12-06 (11) **3442** (22) 2001 06 21 (21) 21824
 (73) Stowarzyszenie „Wspólnota Polska” Dom Polonii w Pułtusk,
 Pułtusk, (PL)
 (72) Russak Grzegorz
 (54) Łódź spacerowa
 (55)



(51) 26-06 (11) **3443** (22) 2001 06 20 (21) 21820
 (73) WAS WIETMARSCHER POLSKA Sp.z o.o., Lubicz, (PL)
 (72) Leszczycki Leszek
 (54) Lampa zewnętrzna
 (55)



Fig. 4

(51) 26-05 (11) **3444** (22) 2001 06 20 (21) 21819
 (73) WAS WIETMARSCHER POLSKA Sp.z o.o., Lubicz, (PL)
 (72) Leszczycki Leszek

(54) Lampa sufitowa
(55)



FIG. 2

(51) 15-09 (11) **3445** (22) 2001 06 19 (21) 21812
(30) 2000 12 19 (WO)

(73) Dhont Richard, Halle, (BE), Yackx Gery, Onnaing, (FR)

(72) Dhont Richard, Yackx Gery

(54) Narzędzie do polerowania i zacierania

(55)



(51) 28-02 (11) **3446** (22) 2001 06 18 (21) 21798

(73) BETA Sp. z o.o., Warszawa, (PL)

(72) Sabik Eugeniusz

(54) Mydło w kształcie zajęczka

(55)



Fig. 1

(51) 08-06 (11) **3447** (22) 2001 06 13 (21) 21780

(30) 2000 12 15 (DE)

(73) HOPPE AG, Stadtallendorf, (DE)

(72) Terzariol Alessandro, Varesco Mario, Kuhn Guenther

(54) Nakładka zamka

(55)

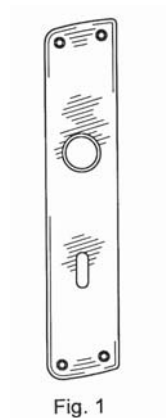


Fig. 1

(51) 07-05 (11) **3448** (22) 2001 06 12 (21) 21776

(30) 2000 12 12 (US)

(73) S.C. JOHNSON & SON, INC., Racine, (US)

(72) Romero Carlos, Matonti Luciano, Daglio Angel Fernando, Harrity Kevin

(54) Złączka jarzma podstawy mopa do mycia podłóg
(55)

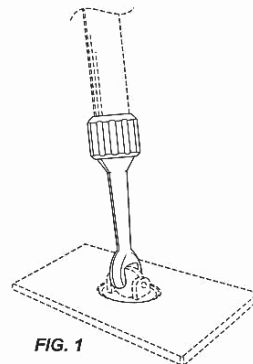


FIG. 1

(51) 06-01 (11) **3449** (22) 2001 06 11 (21) 21767

(73) Kler Piotr, Dobrodzień, (PL)

(72) Kler Piotr

(54) Fotel

(55)



Fig. 1

(51) 19-08 (11) **3450** (22) 2001 06 11 (21) 21765

(73) METRON Fabryka Zintegrowanych Systemów Opomiarowania i Rozliczeń Spółka z o.o., Toruń, (PL)

(72) Kołcz Józef

(54) Dekoracyjny element identyfikacji

(55)



Fig. 1

(51) 19-08 (11) **3451** (22) 2001 06 11 (21) 21764

(73) METRON Fabryka Zintegrowanych Systemów Opomiarowania i Rozliczeń Spółka z o.o., Toruń, (PL)

(72) Kołcz Józef

(54) Dekoracyjny element identyfikacji

(55)



Fig. 1

(51) 06-05 (11) **3452** (22) 2001 06 07 (21) 21763

(30) 2001 05 08 (PL)

(73) Fabryka Mebli BALMA S.A., Tarnowo Podgórne, (PL)

(72) Balcerkiewicz Ryszard

(54) Zestaw mebli biurowych
(55)

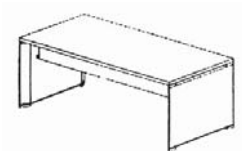


Fig. 2

(51) 06-06 (11) **3453** (22) 2001 06 07 (21) 21762
(30) 2001 05 08 (PL)
(73) Fabryka Mebli BALMA S.A., Tarnowo Podgórne, (PL)
(72) Balcerkiewicz Ryszard
(54) Zestaw lad recepcyjnych
(55)

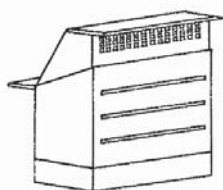


Fig. 1

(51) 06-01 (11) **3454** (22) 2001 06 04 (21) 21747
(73) Meble KLER - Piotr Kler, Dobrodzień, (PL)
(72) Kler Piotr
(54) Fotel
(55)



Fig. 1

(51) 10-06 (11) **3455** (22) 2001 05 18 (21) 21695
(73) EBS Sp. z o.o., Warszawa, (PL)
(72) Reszczyk Piotr, Stalewski Krzysztof
(54) Syrenka alarmowa
(55)



FIG. 1

(51) 10-06 (11) **3456** (22) 2001 05 18 (21) 21694
(73) EBS Sp. z o.o., Warszawa, (PL)
(72) Reszczyk Piotr, Stalewski Krzysztof
(54) Syrenka alarmowa
(55)

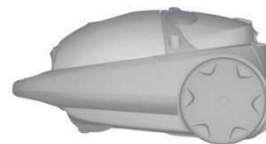


FIG. 1

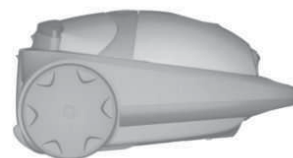
(51) 09-01 (11) **3457** (22) 2001 05 10 (21) 21666
(73) GFT GOLDFRUCT Sp. z o.o. Zakład Pracy Chronionej,
Kraków, (PL)
(72) Zieliński Paweł
(54) Butelka
(55)



(51) 15-05 (11) **3458** (22) 2001 04 20 (21) 21564
(73) ZELMER S.A., Rzeszów, (PL)
(72) Bętkowski Artur, Bury Andrzej, Florek Zenon, Łęcki Kamil,
Piesko Stanisław, Woda Janusz
(54) Odkurzacz
(55)



(51) 15-05 (11) **3459** (22) 2001 04 20 (21) 21563
(73) ZELMER S.A., Rzeszów, (PL)
(72) Bętkowski Artur, Bury Andrzej, Florek Zenon, Łęcki Kamil,
Piesko Stanisław, Woda Janusz
(54) Odkurzacz
(55)



(51) 26-04 (11) **3460** (22) 2001 01 09 (21) 21038
(73) Niemira Waldemar, Opole, (PL)
(72) Niemira Waldemar
(54) Świeca ozdobna
(55)



(51) 26-06 (11) **3461** (22) 2001 04 11 (21) 2827
(30) 2000 10 16 (IT)
(73) FIAT AUTO SPA, Turyn, (IT)
(72) Demaria Claudio

(54) Lampa oświetleniowa pojazdu
(55)



fig. 1

(51) 26-06 (11) **3462** (22) 2001 04 11 (21) 2826
(30) 2000 10 16 (IT)
(73) FIAT AUTO SPA, Turyn, (IT)
(72) Demaria Caludio
(54) Lampa oświetleniowa pojazdu
(55)

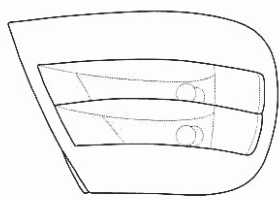


fig. 1

(51) 12-16 (11) **3463** (22) 2001 04 11 (21) 2825
(30) 2000 10 16 (IT)
(73) FIAT AUTO SPA, Turyn, (IT)
(72) Demaria Claudio
(54) Osłona na koło pojazdu
(55)

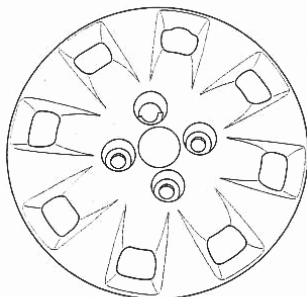


Fig. 1

(51) 08-08 (11) **3464** (22) 2002 02 27 (21) 767
(73) SPORT PREMIUM Sp z o.o., Warszawa, (PL)
(72) Bajer Dariusz
(54) Wieszak samochodowy
(55)

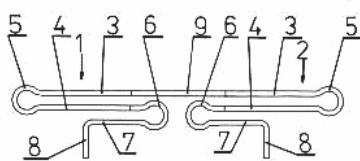


Fig. 1

(51) 09-01 (11) **3465** (22) 2002 02 25 (21) 760
(73) HEINZ GLAS DZIAŁDOWO Sp. z o.o., Działdowo, (PL)
(72) Kociela Radosław

(54) Butelka
(55)

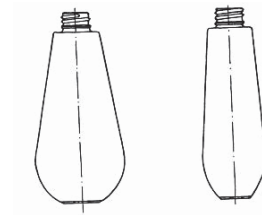


Fig. 1

Fig. 2

(51) 13-03 (11) **3466** (22) 2002 02 13 (21) 724
(73) HSK DATA Ltd.Spółka z o.o., Kraków, (PL)
(72) Kopecki Marian, Liskiewicz Marek, Pieprzyk Zbigniew, Półtorak Stanisław, Siwek Krzysztof, Suchowiak Marek, Wysocki Marek
(54) Przedłużacz wielogniazdowy
(55)

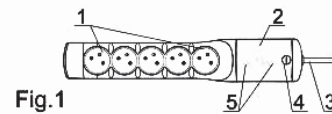


Fig.1

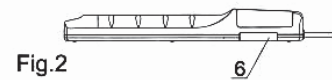


Fig.2

(51) 23-03 (11) **3467** (22) 2002 02 21 (21) 754
(73) INSTAL-PROJEKT Gawłowski, Ścierzyński Spółka Jawna, Włocławek, (PL)
(72) Rybacki Sebastian
(54) Grzejnik rurowy
(55)

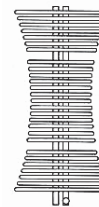


Fig.1



Fig.2

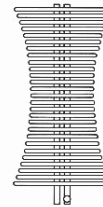


Fig.4

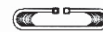


Fig.5

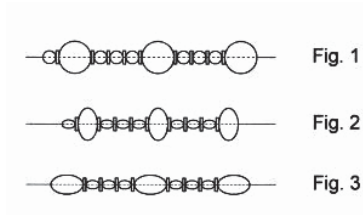
(51) 31-00 (11) **3468** (22) 2002 02 28 (21) 777
(30) 2001 08 30 (DE)
(73) BSH Bosch und Siemens Hausgerate GmbH, Munchen, (DE); Porsche Design GesmbH, Zell am See, (AT)
(72) Schwamkrug Christian
(54) Wyciskacz do owoców cytrusowych i wkładka do wyciskacza do owoców cytrusowych
(55)



Fig. 1

(51) 11-05 (11) **3469** (22) 2002 02 25 (21) 759
(73) NORTHSTAR Sp. z o.o., Warszawa, (PL)

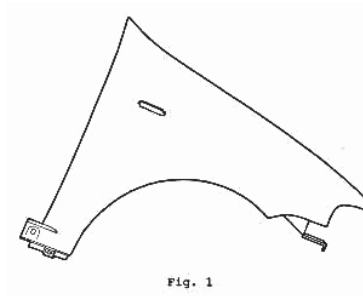
(72) Butmanowicz Jerzy
(54) Łańcuch dekoracyjny
(55)



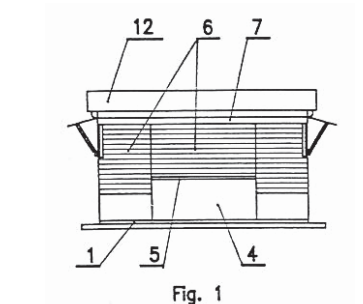
(51) 31-00 (11) **3470** (22) 2002 02 14 (21) 730
(30) 2001 08 16 (DE)
(73) BSH Bosch und Siemens Hausgerate GmbH, Munchen, (DE)
(72) Kaiser Helmut
(54) Robot kuchenny
(55)



(51) 12-16 (11) **3471** (22) 2000 08 29 (21) 3052
(30) 2000 02 29 (Włochy)
(73) FIAT AUTO SPA, Turyn, (IT)
(72) Demaria Claudio
(54) Przedni błotnik karoserii samochodu
(55)



(51) 25-03 (11) **3472** (22) 2000 03 15 (21) 2388
(30) 1999 10 20 (Niemcy)
(73) Producent Pawilonów Handlowych WIERUSZ Spółdzielnia Pracy, Wieruszów, (PL)
(72) Ibusz Ryszard, Furowicz Jan
(54) Pawilon handlowo usługowy
(55)



(51) 25-02 (11) **3473** (22) 1999 04 29 (21) 1560
(30) 2000 01 17 (Niemcy)
(73) Gierat Krzysztof, Bystra Podhalańska, (PL)
(72) Gierat Krzysztof

(54) Słupkowy element balustrady
(55)



(51) 19-08 (11) **3474** (22) 2001 06 11 (21) 2784
(73) METRON Fabryka Zintegrowanych Systemów Opomiarowania i Rozliczeń Sp. z o.o., Toruń, (PL)
(72) Kołcz Józef
(54) Dekoracyjny element identyfikacji
(55)

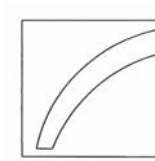


Fig. 1

(51) 19-08 (11) **3475** (22) 2001 06 11 (21) 2785
(73) METRON Fabryka Zintegrowanych Systemów Opomiarowania i Rozliczeń Sp. z o.o., Toruń, (PL)
(72) Kołcz Józef
(54) Dekoracyjny element identyfikacji
(55)

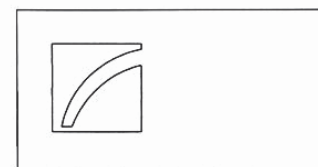


Fig. 1

(51) 08-05 (11) **3476** (22) 2000 04 19 (21) 3049
(30) 1999 10 20 (Niemcy)
(73) Lidl Stiftung & Co. KG, Neckarsulm, (DE)
(72) Pretzel Peter
(54) Pistoletowa nadmuchiarka gorącego powietrza
(55)



Fig. 1

(51) 15-09 (11) **3477** (22) 2000 04 19 (21) 3050
(30) 2000 01 17 (Niemcy)
(73) Lidl Stiftung & Co. KG, Neckarsulm, (DE)
(72) Pretzel Peter

(54) Szlifierka kątowa
(55)

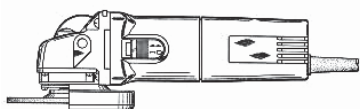


Fig. 1

(51) 08-05 (11) **3478** (22) 2000 04 19 (21) 3051
(30) 2000 01 17 (Niemcy)
(73) Lidl Stiftung & Co. KG, Neckarsulm, (DE)
(72) Pretzel Peter
(54) Lutownica pistoletowa
(55)

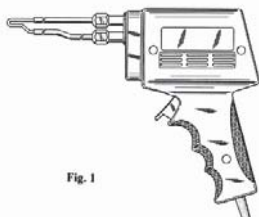


Fig. 1

(51) 15-04 (11) **3479** (22) 2000 04 19 (21) 3045
(30) 2000 01 17 (Niemcy)
(73) Lidl Stiftung & Co. KG, Neckarsulm, (DE)
(72) Pretzel Peter
(54) Wiertarka udarowa
(55)

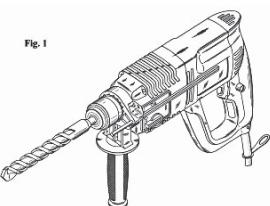


Fig. 1

(51) 15-04 (11) **3480** (22) 2000 04 19 (21) 3046
(30) 1999 10 20 (Niemcy)
(73) Lidl Stiftung & Co. KG, Neckarsulm, (DE)
(72) Pretzel Peter
(54) Wyrzynarka
(55)

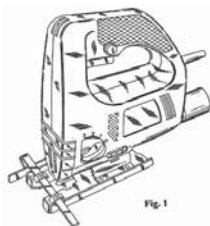


Fig. 1

(51) 12-16 (11) **3481** (22) 2000 08 29 (21) 3040
(30) 2000 02 29 (Włochy)
(73) FIAT AUTO SPA, Turyn, (IT)
(72) Demaria Claudio
(54) Pokrywa bagażnika karoserii samochodu
(55)

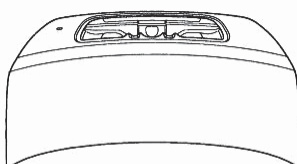


Fig. 1

(51) 12-16 (11) **3482** (22) 2000 08 29 (21) 3041
(30) 2000 02 29 (Włochy)
(73) FIAT AUTO SPA, Turyn, (IT)
(72) Demaria Claudio
(54) Kłapa tylna karoserii samochodu
(55)

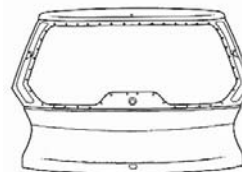


Fig. 1.1

(51) 07-02 (11) **3483** (22) 2000 03 30 (21) 3038
(30) 1999 10 08 (Niemcy)
(73) BRITA GmbH, Taunusstein, (DE)
(72) Raunkjaer Hans Thyge
(54) Filtr do wody
(55)



Fig. 1

(51) 23-01 (11) **3484** (22) 2000 08 30 (21) 2588
(30) 2000 03 02 (DE)
(73) Hansa Metallwerke AG, Stuttgart, (DE)
(72) Fleischmann Klaus
(54) Element baterii sanitarnej
(55)



Fig. 1

(51) 10-01 (11) **3485** (22) 2001 04 09 (21) 2719
(73) Twaróg Jacek Fabryka Mebli-Twaróg „Ludwik Styl”, Rogoźno Wlkp., (PL)
(72) Twaróg Jacek
(54) Obudowa zegara kominkowego
(55)



Fig. 1

(51) 25-02 (11) **3486** (22) 2000 02 07 (21) 2409
(73) Bogacz Jan, Rzeszów, (PL); Pociask Marta, Rzeszów, (PL); Czarnota Zbigniew, Błądowa Tyczyńska, (PL)
(72) Bogacz Jan, Pociask Marta, Czarnota Zbigniew

(54) Element ogrodzeniowy
(55)

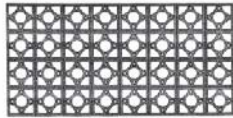


Fig. 2

(51) 23-01 (11) **3487** (22) 2000 03 30 (21) 3017
(30) 1999 10 08 (DE)
(73) BRITA GmbH, Taunusstein, (DE)
(72) Raunkjaer Hans Thyge
(54) Wkład filtrujący filtra do wody
(55)



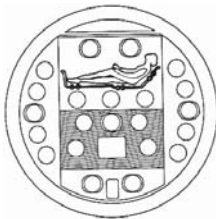
Fig. 1

(51) 07-02 (11) **3488** (22) 2000 03 30 (21) 3016
(30) 1999 10 08 (DE)
(73) BRITA GmbH, Taunusstein, (DE)
(72) Raunkjaer Hans Thyge
(54) Pokrywa dzbanka
(55)

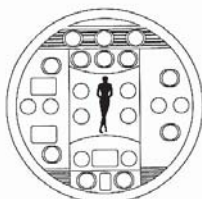


Fig. 1

(51) 14-02 (11) **3489** (22) 2000 04 28 (21) 2925
(30) 2000 03 15 (AT)
(73) Pamos Austria Warenhandels-GmbH, Völs, (AT)
(72) Mierzwa Ireneusz
(54) Klawiatura foliowa
(55)



(51) 14-02 (11) **3490** (22) 2000 04 28 (21) 2924
(30) 2000 03 15 (AT)
(73) Pamos Austria Warenhandels-GmbH, Völs, (AT)
(72) Mierzwa Ireneusz
(54) Klawiatura foliowa
(55)



(51) 07-01 (11) **3491** (22) 2000 03 30 (21) 3039
(30) 1999 10 08 (Niemcy)
(73) BRITA GmbH, Taunusstein, (DE)
(72) Raunkjaer Hans Thyge
(54) Dzbanek
(55)



Fig. 1

(51) 08-05 (11) **3492** (22) 2000 04 19 (21) 3042
(30) 1999 10 20 (Niemcy)
(73) Lidl Stiftung & Co. KG, Neckarsulm, (DE)
(72) Pretzel Peter
(54) Pilarka tarczowa
(55)

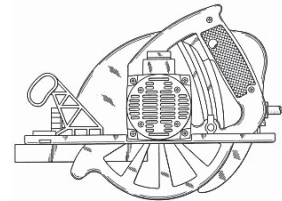


Fig. 1

(51) 15-09 (11) **3493** (22) 2000 04 19 (21) 3047
(30) 1999 10 20 (Niemcy)
(73) Lidl Stiftung & Co. KG, Neckarsulm, (DE)
(72) Pretzel Peter
(54) Szlifierka oscylacyjna
(55)

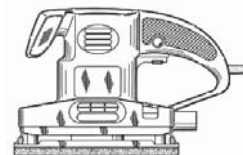


Fig. 1

(51) 23-01 (11) **3494** (22) 2000 08 30 (21) 2592
(30) 2000 03 02 (DE)
(73) Hansa Metallwerke AG, Stuttgart, (DE)
(72) Fleischmann Klaus
(54) Bateria sanitarna i elementy baterii sanitarnej
(55)

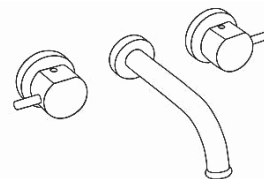
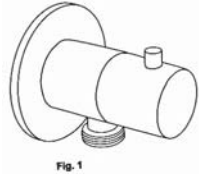


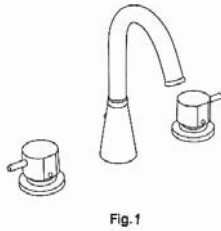
Fig. 1

(51) 23-01 (11) **3495** (22) 2000 08 30 (21) 2594
(30) 2000 03 02 (DE)
(73) Hansa Metallwerke AG, Stuttgart, (DE)
(72) Fleischmann Klaus

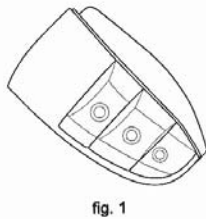
(54) Element baterii sanitarnej
(55)



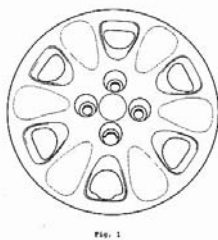
(51) 23-01 (11) **3496** (22) 2000 08 30 (21) 2593
(30) 2000 03 02 (DE)
(73) Hansa Metallwerke AG, Stuttgart, (DE)
(72) Fleischmann Klaus
(54) Bateria sanitarna i elementy baterii sanitarnej
(55)



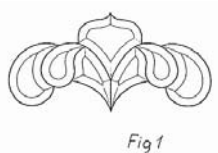
(51) 26-06 (11) **3497** (22) 2001 04 11 (21) 2822
(30) 2000 10 16 (IT)
(73) Fiat Auto S.p.A., Turyn, (IT)
(72) Demaria Claudio
(54) Lampa oświetleniowa pojazdu
(55)



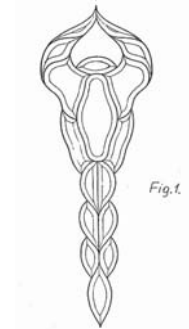
(51) 12-16 (11) **3498** (22) 2001 04 11 (21) 2824
(30) 2000 10 16 (IT)
(73) FIAT AUTO SPA, Turyn, (IT)
(72) Demaria Claudio
(54) Osłona na koło pojazdu
(55)



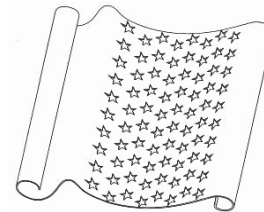
(51) 25-02 (11) **3499** (22) 2000 03 22 (21) 2926
(73) Pracownia Witraży Krzysztof Hadaś, Wrocław, (PL)
(72) Hadaś Helena, Hadaś Krzysztof
(54) Ozdobna forma szklana
(55)



(51) 25-02 (11) **3500** (22) 2000 03 22 (21) 2927
(73) Pracownia Witraży Krzysztof Hadaś, Wrocław, (PL)
(72) Hadaś Helena, Hadaś Krzysztof
(54) Ozdobna forma szklana
(55)



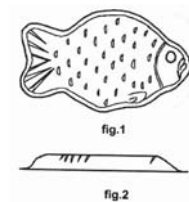
(51) 25-01 (11) **3501** (22) 2002 02 14 (21) 725
(73) JUSTART - Irena Potomska-Głydziak, Łódź, (PL)
(72) Potomska-Głydziak Irena
(54) Segment kratki ozdobnej
(55)



(51) 20-03 (11) **3502** (22) 2002 03 26 (21) 926
(30) 2001 09 27 (DE)
(73) Wall Aktiengesellschaft, Berlin, (DE)
(72) Fleckenstein Christoph, Gotz Anja
(54) Witryna reklamowa
(55)



(51) 09-03 (11) **3503** (22) 2002 03 22 (21) 891
(73) GASTER Sp.z o.o., Pyskowice, (PL)
(72) Szpila Jolanta
(54) Zestaw pojemników do produktów spożywczych
(55)



(51) 23-01 (11) **3504** (22) 2002 04 02 (21) 954
(73) Krakowska Fabryka Armatur ARMATURA Spółka Akcyjna, Kraków, (PL)

(72) Mroczek Krzysztof
 (54) Rodzina baterii sanitarnych jednouchwytych - SZAFIR
 (55)

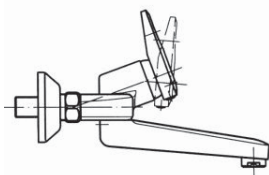


Fig. 3.

(51) 23-04 (11) **3505** (22) 2002 03 27 (21) 943
 (73) DOSPEL Sp.z o.o., Częstochowa, (PL)
 (72) Myśliwiec Bogusław, Myśliwiec Sebastian
 (54) Kratka wentylacyjna
 (55)

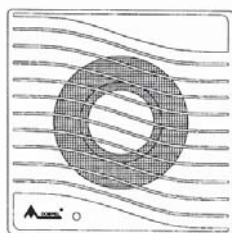
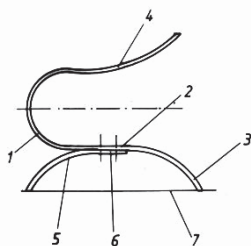


Fig. 1

(51) 06-06 (11) **3506** (22) 2002 03 27 (21) 932
 (73) Cieślik Mieczysława, Szczytno, (PL)
 (72) Trzcíński Andrzej
 (54) Noga fotela
 (55)



(51) 23-03 (11) **3507** (22) 2002 04 04 (21) 968
 (73) Gawłowski Roman, Gawłowska Zofia, Ścierzyńska Ewa,
 Ścierzyński Bartosz INSTAL-PROJEKT Gawłowscy, Ścierzyńscy
 Spółka jawna, Włocławek, (PL)
 (72) Gawłowski Roman
 (54) Grzejnik przestrzenny
 (55)

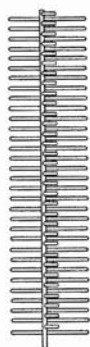


Fig. 1c

(51) 23-03 (11) **3508** (22) 2002 04 04 (21) 967
 (73) Gawłowski Roman, Gawłowska Zofia, Ścierzyńska Ewa,
 Ścierzyński Bartosz INSTAL-PROJEKT Gawłowscy, Ścierzyńscy
 Spółka jawna, Włocławek, (PL)
 (72) Gawłowski Roman
 (54) Grzejnik
 (55)

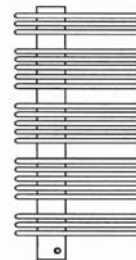


Fig. 2a

(51) 23-03 (11) **3509** (22) 2002 04 04 (21) 966
 (73) Gawłowski Roman, Gawłowska Zofia, Ścierzyńska Ewa,
 Ścierzyński Bartosz INSTAL-PROJEKT Gawłowscy, Ścierzyńscy
 Spółka jawna, Włocławek, (PL)
 (72) Gawłowski Roman
 (54) Grzejnik z lustrem
 (55)

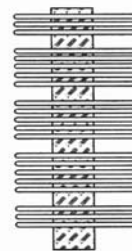


Fig. 1a

(51) 23-03 (11) **3510** (22) 2002 04 04 (21) 965
 (73) Gawłowski Roman, Gawłowska Zofia, Ścierzyńska Ewa,
 Ścierzyński Bartosz INSTAL-PROJEKT Gawłowscy, Ścierzyńscy
 Spółka jawna, Włocławek, (PL)
 (72) Gawłowski Roman
 (54) Grzejnik wypukły z lustrem
 (55)

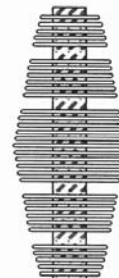


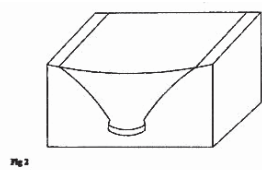
Fig. 1a

(51) 23-03 (11) **3511** (22) 2002 04 04 (21) 964
 (73) Gawłowski Roman, Gawłowska Zofia, Ścierzyńska Ewa,
 Ścierzyński Bartosz INSTAL-PROJEKT Gawłowscy, Ścierzyńscy
 Spółka jawna, Włocławek, (PL)
 (72) Rybacki Sebastian

(54) Grzejnik
(55)



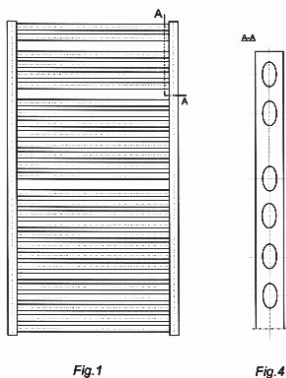
(51) 09-03 (11) **3512** (22) 2002 04 08 (21) 988
(73) Toruńskie Zakłady Materiałów Opatrunkowych Spółka Akcyjna, Toruń, (PL)
(72) Hoffmann Elżbieta
(54) Blankiet i złożone z niego pudełko
(55)



(51) 06-06 (11) **3513** (22) 2002 02 18 (21) 741
(73) Firma Produkcyjno Usługowo Handlowa AKCES-PLAST Tomasz Kubasiak, Sucha Beskidzka, (PL)
(72) Kubasiak Tomasz
(54) Noga mebla
(55)



(51) 23-03 (11) **3514** (22) 2002 02 12 (21) 714
(73) INSTAL-PROJEKT Gawłowski, Ścierzyńscy Spółka jawna, Włocławek, (PL)
(72) Gawłowski Roman
(54) Grzejnik
(55)



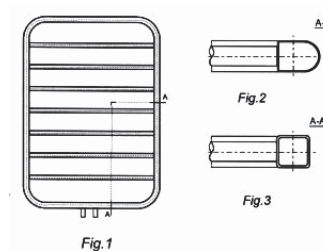
(51) 23-02 (11) **3515** (22) 2002 02 08 (21) 703
(73) FIRMA CHEMIS Sp.J.W.Arent, S.Stusio, J.Arent, M.Stusio, Ksawerów-Żdźary, (PL)
(72) Arent Jan

(54) Opakowanie kostki zapachowej do wodnych urządzeń toaletowych
(55)



Fig. 1

(51) 23-03 (11) **3516** (22) 2002 02 12 (21) 715
(73) INSTAL-PROJEKT Gawłowski, Ścierzyńscy Spółka jawna, Włocławek, (PL)
(72) Gawłowski Roman
(54) Grzejnik ramkowy
(55)



(51) 23-02 (11) **3517** (22) 2002 02 08 (21) 702
(73) FIRMA CHEMIS Sp.J.W.Arent, S.Stusio, J.Arent, M.Stusio, Ksawerów-Żdźary, (PL)
(72) Arent Jan
(54) Kostka zapachowa do wodnych urządzeń toaletowych
(55)



Fig. 1

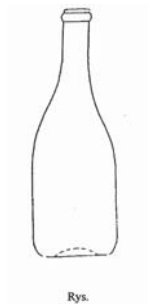
(51) 09-03 (11) **3518** (22) 2002 02 19 (21) 745
(30) 2001 09 07 (WO)
(73) Kraft Foods schweiz Holding AG, Zurich, (CH)
(72) Lutzelschwab Heiner
(54) Pojemnik MILKA
(55)



Fig. 2

(51) 09-01 (11) **3519** (22) 2002 02 19 (21) 744
(73) Boranal Boraszati es Kereskedelmi Kft., Kiskoros, (HU)
(72) Pecznik Laszlo

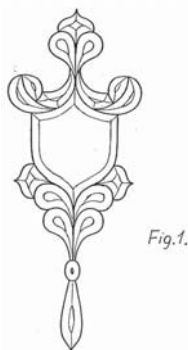
(54) Butelka
(55)



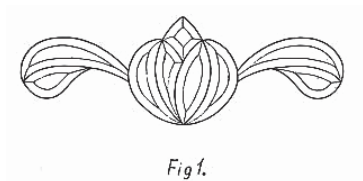
(51) 12-16 (11) **3520** (22) 2002 02 13 (21) 721
(73) Górecki Roman, Kęty, (PL); Górecki Adam, Kęty, (PL)
(72) Górecki Roman, Górecki Adam
(54) Kołpak do kół samochodu
(55)



(51) 25-02 (11) **3521** (22) 2000 03 22 (21) 2928
(73) Pracownia Witraży Krzysztof Hadaś, Wrocław, (PL)
(72) Hadaś Helena, Hadaś Krzysztof
(54) Ozdobna forma szklana
(55)

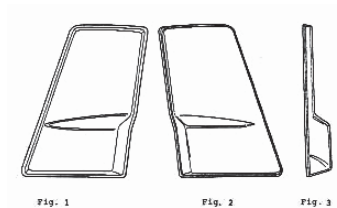


(51) 25-02 (11) **3522** (22) 2000 03 22 (21) 2929
(73) Pracownia Witraży Krzysztof Hadaś, Wrocław, (PL)
(72) Hadaś Helena, Hadaś Krzysztof
(54) Ozdobna forma szklana
(55)



(51) 26-06 (11) **3523** (22) 2001 04 12 (21) 2783
(30) 2000 10 12 (Szwecja)
(73) VOLVO LASTVAGNAR AB, Göteborg, (SE)
(72) Borg Katarina, Nilsson Ingrid, Orell Rikard, Tuveson Jonas, Norrlund Pontus

(54) Element oświetleniowy samochodowy
(55)



(51) 26-06 (11) **3524** (22) 2001 04 12 (21) 2782
(30) 2000 10 12 (Szwecja)
(73) VOLVO LASTVAGNAR AB, Göteborg, (SE)
(72) Borg Katarina, Nilsson Ingrid, Orell Rikard, Tuveson Jonas, Norrlund Pontus
(54) Element oświetleniowy samochodowy
(55)



(51) 11-02 (11) **3525** (22) 2001 07 27 (21) 2841
(73) DECO GLASS Sp. z o.o., Krosno, (PL)
(72) Zych Witold
(54) Wazon paraboliczny
(55)



(51) 11-02 (11) **3526** (22) 2001 07 27 (21) 2842
(73) DECO GLASS Sp. z o.o., Krosno, (PL)
(72) Zych Witold
(54) Wazon stożkowy
(55)



(51) 11-02 (11) **3527** (22) 2001 07 27 (21) 2843
(73) DECO GLASS Sp. z o.o., Krosno, (PL)
(72) Zych Witold

(54) Wazon o rozszerzonym obrzeżu
(55)



FIG.1

(51) 12-16 (11) **3528** (22) 2001 04 12 (21) 2823
(30) 2000 10 12 (SE)
(73) VOLVO LASTVAGNAR AB, Göteborg, (SE)
(72) Borg Katarina, Nilsson Ingrid, Orell Rikard, Tuveson Jonas, Norrlund Pontus
(54) Panel dla pojazdu
(55)

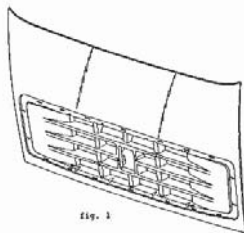


fig. 1

(51) 23-02 (11) **3529** (22) 1999 11 24 (21) 2589
(30) 1999 05 26 (SE)
1999 05 26 (SE)
(73) SCA Hygiene Products AB, Göteborg, (SE)
(72) Andersson Jerker
(54) Podajnik papieru w toaletach
(55)

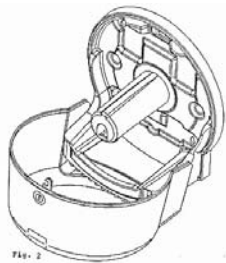


Fig. 2

(51) 07-03 (11) **3530** (22) 2001 04 05 (21) 3013
(30) 2000 10 06 (GB)
(73) Dart Industries Inc., Orlando, (US)
(72) Wallays Nele, Cautereels Victor J.J
(54) Uchwyt do formy do pieczenia
(55)

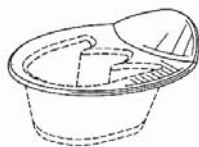


FIG.2

(51) 23-02 (11) **3531** (22) 2000 02 07 (21) 2424
(73) SANPLAST Sp. z o.o., Wymysłowice, (PL)
(72) Podraza Wiesław, Podraza Karol

(54) Brodzik do kąpieli kwadratowy
(55)

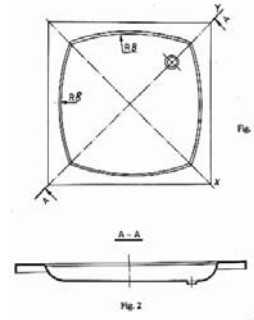


Fig. 1

Fig. 2

(51) 23-02 (11) **3532** (22) 2000 02 07 (21) 2423
(73) SANPLAST Sp. z o.o., Wymysłowice, (PL)
(72) Podraza Wiesław, Podraza Karol
(54) Brodzik do kąpieli trójścienney
(55)

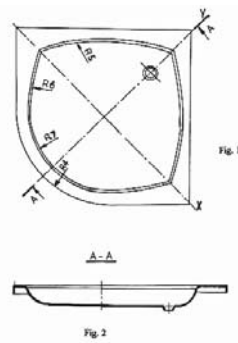


Fig. 1

Fig. 2

(51) 06-01 (11) **3533** (22) 2000 11 09 (21) 2837
(73) Nowy Styl Sp. z o.o. z udziałem kapitału zagranicznego, Krosno, (PL)
(72) Stumpp Horst, Herrmann Manfred
(54) Komplet krzeseł na podstawie z rurek
(55)



FIG.1

(51) 06-01 (11) **3534** (22) 2000 11 09 (21) 2838
(73) Nowy Styl Sp. z o.o. z udziałem kapitału zagranicznego, Krosno, (PL)
(72) Stumpp Horst, Herrmann Manfred
(54) Komplet krzeseł z łukowymi podłokietnikami
(55)



FIG.1

(51) 26-05 (11) **3535** (22) 2000 04 13 (21) 2735
 (73) Alfred Bukartyk ŚLUSARSTWO-WYOBŁARSTWO, Bytom, (PL)
 (72) Bukartyk Alfred
 (54) Świecznik
 (55)

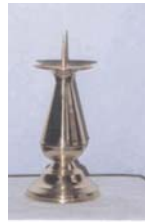


fig.1

(51) 23-02 (11) **3536** (22) 1999 11 24 (21) 2590
 (30) 1999 05 26 (SE)
 1999 05 26 (SE)
 1999 05 26 (SE)
 (73) SCA Hygiene Products AB, Göteborg, (SE)
 (72) Andersson Jerker
 (54) Podajnik papieru w toaletach
 (55)

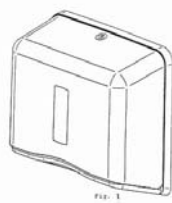


FIG. 1

(51) 23-02 (11) **3537** (22) 1999 11 24 (21) 2591
 (30) 1999 05 26 (SE)
 (73) SCA Hygiene Products AB, Göteborg, (SE)
 (72) Andersson Jerker
 (54) Podajnik papieru w toaletach
 (55)



FIG. 1

(51) 06-01 (11) **3538** (22) 2000 03 28 (21) 2736
 (30) 1999 09 18 (DE)
 (73) Polstermöbel Zehdenick GmbH, Rahden, (DE)
 (72) Wittkotter-Waering Silke
 (54) Komplet mebli wypoczynkowych tapicerowanych
 (55)



Fig. 1

(51) 07-03 (11) **3539** (22) 2001 04 05 (21) 3012
 (30) 2000 10 06 (GB)

(73) Dart Industries Inc., Orlando, (US)
 (72) Wallays Nele, Cautereels Victor J.J.
 (54) Uchwyt do formy do pieczenia
 (55)

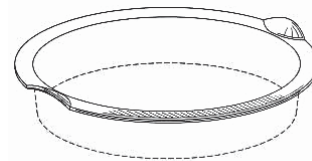


FIG. 2

(51) 23-02 (11) **3540** (22) 1999 11 24 (21) 2595
 (30) 1999 05 26 (SE)
 (30) 1999 05 26 (SE)
 (73) SCA Hygiene Products AB, Göteborg, (SE)
 (72) Andersson Jerker
 (54) Podajnik papieru w toaletach
 (55)



FIG. 1

(51) 06-01 (11) **3541** (22) 2001 05 11 (21) 2659
 (73) Nowy Styl Sp. z o.o. z udziałem kapitału zagranicznego, Krosno, (PL)
 (72) Groń Krzysztof
 (54) Fotel tapicerowany na metalowej podstawie
 (55)



FIG. 1



FIG. 2

(51) 06-01 (11) **3542** (22) 2001 05 11 (21) 2660
 (73) Nowy Styl Sp. z o.o. z udziałem kapitału zagranicznego, Krosno, (PL)
 (72) Groń Krzysztof
 (54) Fotel, zwłaszcza biurowy, z gładką tapicerką
 (55)



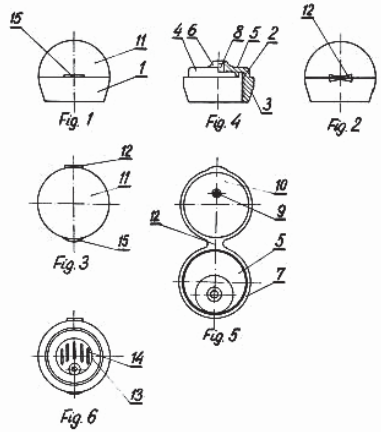
FIG. 1



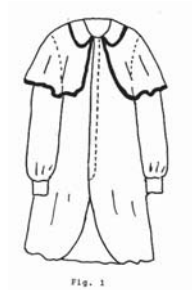
FIG. 2

(51) 09-01 (11) **3543** (22) 2001 04 06 (21) 21501
 (73) ZIAJA Ltd. Zakład Produkcji Leków Sp. z o.o., Gdańsk, (PL)
 (72) Rosińska Joanna, Rosiński Andrzej, Rosiński Michał

(54) Zamknięcie do butelek
(55)



(51) 02-02 (11) **3544** (22) 2001 04 12 (21) 21529
(73) Jakóbczak Artur, Sulejówek, (PL)
(72) Jakóbczak Artur
(54) Peleryna
(55)



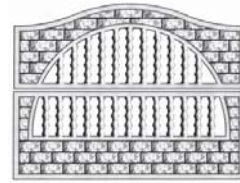
(51) 02-02 (11) **3545** (22) 2001 04 12 (21) 21530
(73) Jakóbczak Artur, Sulejówek, (PL)
(72) Jakóbczak Artur
(54) Peleryna
(55)



(51) 02-02 (11) **3546** (22) 2001 04 26 (21) 21589
(73) Jakóbczak Artur, Sulejówek, (PL)
(72) Jakóbczak Artur
(54) Peleryna
(55)



(51) 25-02 (11) **3547** (22) 2001 04 26 (21) 21590
(73) Dobrzański Piotr Biuro Obsługi Budownictwa ROKITA, Kraków, (PL)
(72) Dobrzański Piotr
(54) Segment ogrodzeniowy
(55)



(51) 11-03 (11) **3548** (22) 2001 05 08 (21) 21637
(73) ARCYBISKUP AWGUSTIN Markiewicz Adam, Lwów, (UA)
(72) Markiewicz Adam
(54) Herb rodowy rodu Markiewiczów
(55)



(51) 19-02 (11) **3549** (22) 2001 05 16 (21) 21688
(73) ARTEFE Sp. z o.o., Kraków, (PL)
(72) Liskiewicz Marek, Pótorak Stanisław, Suchowiak Marek
(54) Wizytownik
(55)



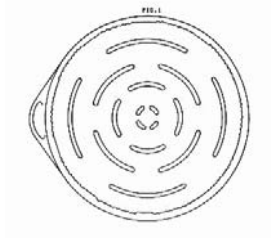
(51) 07-06 (11) **3550** (22) 2001 05 17 (21) 21700
(73) ARTEFE Sp.z o.o., Kraków, (PL)
(72) Liskiewicz Marek, Pótorak Stanisław, Suchowiak Marek
(54) Cukiernica
(55)



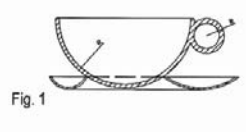
(51) 07-06 (11) **3551** (22) 2001 05 17 (21) 21701
(73) ARTEFE Sp.z o.o., Kraków, (PL)
(72) Liskiewicz Marek, Pótorak Stanisław, Suchowiak Marek
(54) Cukiernica
(55)



(51) 09-03 (11) **3552** (22) 2001 06 08 (21) 21761
 (73) EMBUTIDOS PALACIOS, S.A., Albelda De Iregua (La Rioja), (ES)
 (72) Palacios Garcia Francisco Javier
 (54) Opakowanie
 (55)



(51) 07-01 (11) **3553** (22) 2001 07 03 (21) 21888
 (73) ARTEFE Spółka z o.o., Kraków, (PL)
 (72) Liskiewicz Marek, Półtorak Stanisław, Suchowiak Marek
 (54) Filiżanka
 (55)



(51) 06-11 (11) **3554** (22) 2001 07 06 (21) 21892
 (73) Fabryka Dywanów AGNELLA SA, Białystok, (PL)
 (72) Mikołajczuk Elżbieta
 (54) Dywan II
 (55)



Fig.1

(51) 06-11 (11) **3555** (22) 2001 07 06 (21) 21893
 (73) Fabryka Dywanów AGNELLA S.A., Białystok, (PL)
 (72) Kwasiborska Iwona
 (54) Dywan I
 (55)



Fig.1

(51) 06-11 (11) **3556** (22) 2001 07 06 (21) 21894
 (73) Fabryka Dywanów AGNELLA S.A., Białystok, (PL)

(72) Przybyłko-Małkowska Halina
 (54) Dywan III
 (55)



Fig.1

(51) 11-02 (11) **3557** (22) 2001 07 27 (21) 22006
 (73) DECO GLASS Sp. z o.o., Krosno, (PL)
 (72) Zych Witold
 (54) Wazon
 (55)



FIG.1

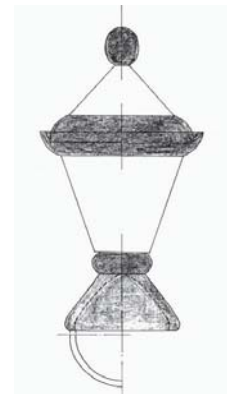
FIG.2

FIG.3

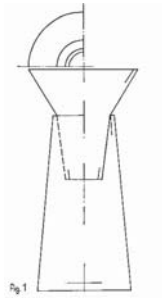
(51) 07-01 (11) **3558** (22) 2001 08 13 (21) 22082
 (73) JMS - REFAN POLSKA Sp. z o.o., Wolsztyn, (PL)
 (72) Popow Stefan
 (54) Pojemnik do ciecchy
 (55)



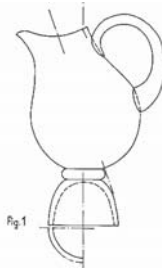
(51) 07-01 (11) **3559** (22) 2001 08 20 (21) 22133
 (73) Huta Szkła Gospodarczego ZAWIERCIE S.A., Zawiercie, (PL)
 (72) Słaboń-Kapa Maria
 (54) Pucharek z przykrywką
 (55)



(51) 11-02 (11) **3560** (22) 2001 08 20 (21) 22134
 (73) Huta Szkła Gospodarczego ZAWIERCIE S.A., Zawiercie, (PL)
 (72) Słaboń-Kapa Maria
 (54) Wazon
 (55)



(51) 07-01 (11) **3561** (22) 2001 08 20 (21) 22135
 (73) Huta Szkła Gospodarczego ZAWIERCIE S.A., Zawiercie, (PL)
 (72) Słaboń-Kapa Maria
 (54) Naczynia do napojów
 (55)



(51) 19-01 (11) **3562** (22) 2001 07 13 (21) 21946
 (73) Witek Marek, Kraków, (PL)
 (72) Witek Marek
 (54) Poczta CD
 (55)



(51) 09-05 (11) **3563** (22) 2001 10 25 (21) 256
 (73) Hoffman Paweł, Pałędzie, (PL); Łochyński Tomasz, Poznań, (PL)
 (72) Hoffman Paweł, Łochyński Tomasz
 (54) Torebka higieniczna
 (55)



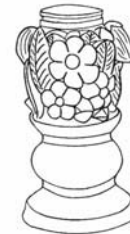
(51) 19-08 (11) **3564** (22) 2001 12 03 (21) 437
 (73) Durkiewicz Grażyna, Warszawa, (PL)
 (72) Durkiewicz Wojciech, Durkiewicz Grażyna

(54) Podręczny informator o najpopularniejszych drinkach świata
 (55)



Fig. 1

(51) 26-02 (11) **3565** (22) 2001 12 03 (21) 438
 (73) Tomiak Jan, Pogorzela, (PL)
 (72) Tomiak Jan
 (54) Lampion nagrobny
 (55)



(51) 19-08 (11) **3566** (22) 2001 12 05 (21) 441
 (73) Durkiewicz Grażyna, Warszawa, (PL)
 (72) Durkiewicz Wojciech, Durkiewicz Grażyna
 (54) Licznik cholesterolu w potrawach
 (55)

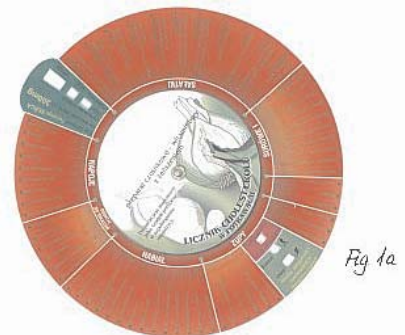
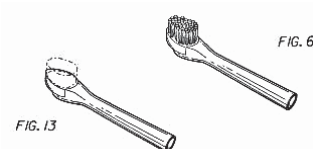


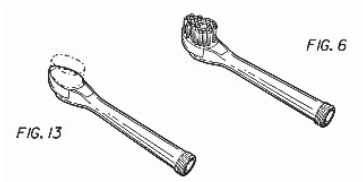
Fig. 1a

(51) 28-03 (11) **3567** (22) 2001 12 07 (21) 451
 (30) 2001 06 08 (US)
 (73) COLGATE-PALMOLIVE COMPANY, Nowy Jork, (US)
 (72) Eliav Eyal, Ahn Kyoungun, Gatzemeyer John
 (54) Główna elektrycznej szczoteczki do zębów
 (55)



(51) 28-03 (11) **3568** (22) 2001 12 07 (21) 452
 (30) 2001 06 08 (US)
 (73) COLGATE-PALMOLIVE COMPANY, Nowy Jork, (US)

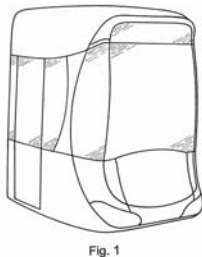
(72) Eliav Eyal, Ahn Kyoungun, Gatzemeyer John
 (54) Główka elektrycznej szczoteczki do zębów
 (55)



(51) 09-01 (11) **3569** (22) 2001 12 12 (21) 475
 (73) SAB Alliance Sp z o.o., Radom, (PL)
 (72) Busch Klemans
 (54) Butelka
 (55)



(51) 12-03 (11) **3570** (22) 2001 12 21 (21) 507
 (30) 2001 06 26 (DE)
 (73) DWA Deutsche Waggonbau GmbH, Berlin, (DE)
 (72) Conrad Antje, Lipp Andrea, Dittrich Jochen, Bluethgen Joerg,
 Teuber Jens, Ruprecht Bahr Hans
 (54) Czołówka wagonu tramwajowego
 (55)

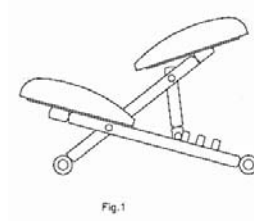


(51) 12-03 (11) **3571** (22) 2001 12 21 (21) 508
 (30) 2001 06 26 (DE)
 (73) DWA Deutsche Waggonbau GmbH, Berlin, (DE)
 (72) Conrad Antje, Lipp Andrea, Dittrich Jochen, Bluethgen Joerg,
 Teuber Jens, Ruprecht Bahr Hans
 (54) Czołówka wagonu tramwajowego
 (55)



(51) 06-01 (11) **3572** (22) 2001 12 27 (21) 516
 (73) Błaszczuk Ryszard, Niemodlin, (PL); Błaszczuk Grzegorz,
 Korfantów, (PL)
 (72) Błaszczuk Ryszard, Błaszczuk Grzegorz

(54) Stółek rehabilitacyjny
 (55)

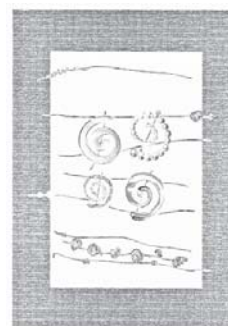


(51) 06-11 (11) **3573** (22) 2002 02 04 (21) 659
 (73) Fabryka Dywanów AGNELLA S.A., Białystok, (PL)
 (72) Mikołajczuk Elżbieta
 (54) Dywan I
 (55)



Fig.1

(51) 06-11 (11) **3574** (22) 2002 02 04 (21) 660
 (73) Fabryka Dywanów AGNELLA S.A., Białystok, (PL)
 (72) Kwasiborska Iwona
 (54) Dywan II
 (55)



(51) 06-11 (11) **3575** (22) 2002 02 04 (21) 662
 (73) Fabryka Dywanów AGNELLA S.A., Białystok, (PL)
 (72) Burgielska Bożena
 (54) Dywan IV
 (55)



Fig.1

(51) 99-00 (11) **3576** (22) 2002 02 21 (21) 753
 (73) Chmielowiec Stanisław, Gorzyce, (PL)
 (72) Chmielowiec Stanisław
 (54) Zestaw do czyszczenia i eksploatacji pieca węglowego, zwłaszcza centralnego ogrzewania
 (55)

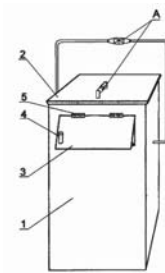


Fig.1

(51) 12-16 (11) **3577** (22) 2002 03 04 (21) 790
 (73) Kujawa Andrzej, Kujawa Leonarda AVISA A. i L. Kujawa, Białystok, (PL)
 (72) Kujawa Andrzej
 (54) Nakładka progowa do samochodu II
 (55)



Fig.1



Fig.2

(51) 12-16 (11) **3578** (22) 2002 03 04 (21) 791
 (73) Kujawa Andrzej, Kujawa Leonarda AVISA A. i L. Kujawa, Białystok, (PL)
 (72) Kujawa Andrzej
 (54) Nakładka progowa do samochodu I
 (55)



Fig.1



Fig.2

(51) 01-04 (11) **3579** (22) 2002 03 07 (21) 803
 (73) Zakład Przetwórstwa Mięsa OLEWNIK-BIS, Anna Olewnik-Mikołajewska, Bielsk, (PL)
 (72) Olewnik-Mikołajewska Anna
 (54) Wyrób podrobowy
 (55)

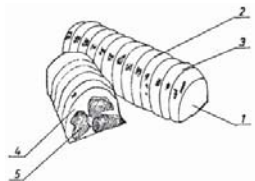


Fig. 1

(51) 04-01 (11) **3580** (22) 2002 03 18 (21) 832
 (73) Kaczmarczyk Tadeusz, Świdnica, (PL); Kaczmarczyk Michalina, Świdnica, (PL)
 (72) Kaczmarczyk Tadeusz, Kaczmarczyk Michalina

(54) Szczotka monterska
 (55)

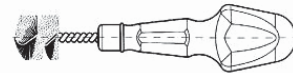


Fig.1

(51) 06-01 (11) **3581** (22) 2002 03 21 (21) 886
 (73) Bentkowski Artur, Bentkowska Irena, Łęka Mroczeńska, (PL)
 (72) Bentkowski Artur, Bentkowska Irena
 (54) Krzesło
 (55)



Fig. 1

(51) 06-01 (11) **3582** (22) 2002 03 21 (21) 887
 (73) Bentkowski Artur, Bentkowska Irena, Łęka Mroczeńska, (PL)
 (72) Bentkowski Artur, Bentkowska Irena
 (54) Krzesło
 (55)



Fig. 1

(51) 11-02 (11) **3583** (22) 2002 04 05 (21) 975
 (30) 2001 10 05 (CZ)
 (73) Stanislav Novotny-Plastia, Nove Veseli, (CZ)
 (72) Novotna Lenka
 (54) Doniczka
 (55)



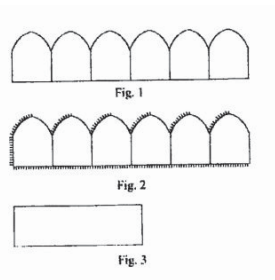
Fig. 1

(51) 08-08 (11) **3584** (22) 2002 04 22 (21) 1049
 (73) Kaczmarczyk Tadeusz, Świdnica, (PL)
 (72) Kaczmarczyk Tadeusz
 (54) Przyrząd do wciskania spinek mocujących
 (55)

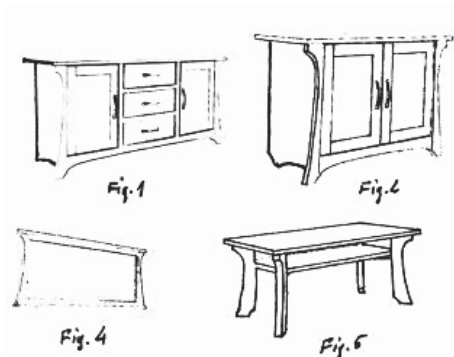


Fig. 1

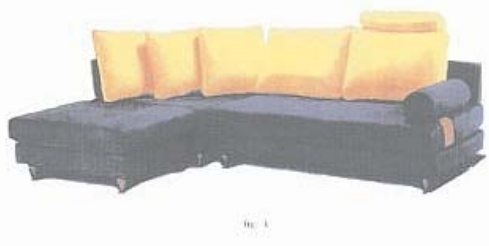
(51) 02-03 (11) **3585** (22) 2002 05 06 (21) 1101
 (73) Charisma Import-Eksport-Marianna Sajdak, Wrocław, (PL)
 (72) Sajdak Marianna
 (54) Nakrycie głowy
 (55)



(51) 06-05 (11) **3586** (22) 2002 05 06 (21) 1103
 (73) Bobrowski Stanisław, Sieradz, (PL)
 (72) Bobrowski Stanisław
 (54) Komplet mebli stołowych
 (55)



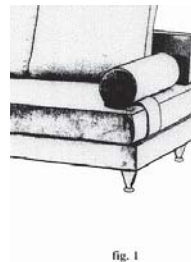
(51) 06-01 (11) **3587** (22) 2002 05 06 (21) 1104
 (73) Heimowski Marcin, Rumia, (PL); Heimowski Czesław, Rumia, (PL)
 (72) Heimowski Marcin, Heimowski Czesław
 (54) Sofa narożna
 (55)



(51) 06-01 (11) **3588** (22) 2002 05 06 (21) 1116
 (73) Heimowski Marcin, Rumia, (PL); Heimowski Czesław, Rumia, (PL)
 (72) Heimowski Marcin, Heimowski Czesław
 (54) Sofa
 (55)



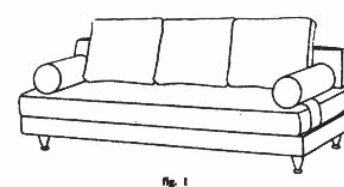
(51) 06-09 (11) **3589** (22) 2002 05 06 (21) 1117
 (73) Heimowski Marcin, Rumia, (PL); Heimowski Czesław, Rumia, (PL)
 (72) Heimowski Marcin, Heimowski Czesław
 (54) Poduszka oparcia bocznego mebli tapicerowanych
 (55)



(51) 06-09 (11) **3590** (22) 2002 05 06 (21) 1118
 (73) Heimowski Marcin, Rumia, (PL); Heimowski Czesław, Rumia, (PL)
 (72) Heimowski Marcin, Heimowski Czesław
 (54) Zagłówek mebli tapicerowanych
 (55)



(51) 06-01 (11) **3591** (22) 2002 05 06 (21) 1119
 (73) Heimowski Marcin, Rumia, (PL); Heimowski Czesław, Rumia, (PL)
 (72) Heimowski Marcin, Heimowski Czesław
 (54) Sofa
 (55)



(51) 06-01 (11) **3592** (22) 2002 05 06 (21) 1120
 (73) Heimowski Marcin, Rumia, (PL); Heimowski Czesław, Rumia, (PL)
 (72) Heimowski Marcin, Heimowski Czesław
 (54) Fotel
 (55)



(51) 09-03 (11) **3593** (22) 2002 05 10 (21) 1172
 (30) 2001 11 13 (GB)

2001 11 13 (GB)
 (73) HUHTAMAKI UK Limited, Leeds, (GB)
 (72) Simpson Ian
 (54) Tacka na żywność
 (55)

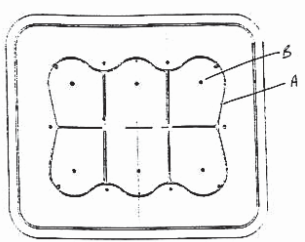
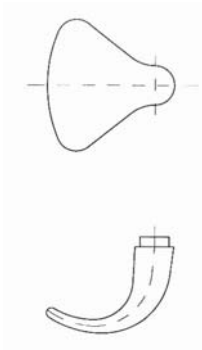


fig. 1

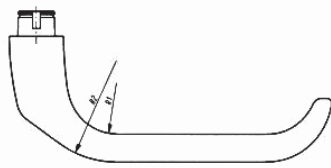
(51) 25-01 (11) **3594** (22) 2002 05 16 (21) 1195
 (73) STONEK MASTER Sp z o.o., Andrespol, (PL)
 (72) Kończyński Tadeusz, Ryczek Henryk
 (54) Płytką elewacyjną
 (55)



(51) 08-06 (11) **3595** (22) 2001 10 29 (21) 279
 (73) NOMET Sp. z o.o., Toruń, (PL)
 (72) Łąkiert Marek
 (54) Pochwyt meblowy
 (55)



(51) 08-06 (11) **3596** (22) 2001 10 29 (21) 281
 (73) NOMET Sp. z o.o., Toruń, (PL)
 (72) Gładkowski Henryk
 (54) Klamka
 (55)



(51) 28-03 (11) **3597** (22) 2001 10 30 (21) 288
 (30) 2001 04 30 (US)
 (73) COLGATE-PALMOLIVE COMPANY, Nowy Jork, (US)
 (72) Eliav Eyal, Scazziga Lorenzo, Gatzemeyer John

(54) Elektryczna szczoteczka do zębów
 (55)



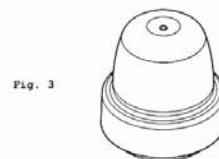
(51) 09-01 (11) **3598** (22) 2001 10 31 (21) 292
 (73) SAB Alliance Sp z o.o., Radom, (PL)
 (72) Busch Klemens
 (54) Butelka
 (55)



(51) 09-01 (11) **3599** (22) 2001 10 31 (21) 293
 (73) SAB Alliance Sp z o.o., Radom, (PL)
 (72) Busch Klemens
 (54) Butelka
 (55)



(51) 09-07 (11) **3600** (22) 2001 10 31 (21) 294
 (73) SAB Alliance Sp z o.o., Radom, (PL)
 (72) Busch Klemens
 (54) Nakrętka gładka
 (55)



(51) 09-07 (11) **3601** (22) 2001 10 31 (21) 295
 (73) SAB Alliance Sp z o.o., Radom, (PL)

(72) Busch Klemens
(54) Nakrętka z reliefem
(55)



(51) 02-01 (11) **3602** (22) 2001 11 07 (21) 329
(30) 2001 05 11 (CH)
(73) Dornbierer Felix, Wernetshausen, (CH)
(72) Dornbierer Felix
(54) Koszuła z kołnierzem
(55)



(51) 09-01 (11) **3603** (22) 2001 11 16 (21) 360
(73) Dudek Krzysztof, Koziegłowy, (PL)
(72) Dudek Krzysztof
(54) Butelka z nadrukiem
(55)



(51) 09-01 (11) **3604** (22) 2001 11 16 (21) 361
(73) Dudek Krzysztof, Koziegłowy, (PL)
(72) Dudek Krzysztof
(54) Butelka
(55)



(51) 09-05 (11) **3605** (22) 2001 11 22 (21) 378
(73) Ziaja Ltd.Zakład Produkcji Leków Spółka z o.o., Gdańsk, (PL)
(72) Ziaja Bartosz

(54) Tuba
(55)



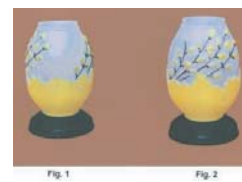
(51) 26-02 (11) **3606** (22) 2001 11 28 (21) 398
(73) Tomiak Jan, Pogorzela, (PL)
(72) Tomiak Jan
(54) Lampion
(55)



(51) 26-02 (11) **3607** (22) 2001 11 28 (21) 399
(73) Tomiak Jan, Pogorzela, (PL)
(72) Tomiak Jan
(54) Lampion nagrobny
(55)



(51) 26-02 (11) **3608** (22) 2001 11 28 (21) 400
(73) Tomiak Jan, Pogorzela, (PL)
(72) Tomiak Jan
(54) Lampion nagrobny
(55)



(51) 26-02 (11) **3609** (22) 2001 11 29 (21) 411
(73) Tomiak Jan, Pogorzela, (PL)
(72) Tomiak Jan

(54) Lampion
(55)



(51) 26-02 (11) **3610** (22) 2001 11 29 (21) 412
(73) Tomiak Jan, Pogorzela, (PL)
(72) Tomiak Jan
(54) Lampion
(55)

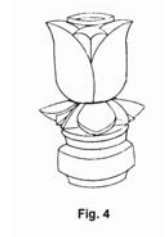


Fig. 4

(51) 26-02 (11) **3611** (22) 2001 11 29 (21) 413
(73) Tomiak Jan, Pogorzela, (PL)
(72) Tomiak Jan
(54) Lampion nagrobny
(55)



Fig. 1

(51) 09-03 (11) **3612** (22) 2001 11 29 (21) 415
(30) 2001 05 29 (US)
(73) COLGATE-PALMOLIVE COMPANY, Nowy Jork, (US)
(72) Crawford John C., Calello Patrick
(54) Pojemnik
(55)



FIG. 1

(51) 09-03 (11) **3613** (22) 2001 11 29 (21) 416
(30) 2001 05 29 (US)
(73) COLGATE-PALMOLIVE COMPANY, Nowy Jork, (US)
(72) Crawford John C., Calello Patrick

(54) Pojemnik
(55)



FIG. 1

(51) 09-03 (11) **3614** (22) 2001 11 29 (21) 417
(30) 2001 05 29 (US)
(73) COLGATE-PALMOLIVE COMPANY, Nowy Jork, (US)
(72) Crawford John C., Calello Patrick
(54) Pojemnik
(55)



FIG. 1

(51) 09-01 (11) **3615** (22) 2001 11 30 (21) 424
(73) GTX HANEX PLASTIC Sp z o.o., Poznań, (PL)
(72) Babicz Stanisław Mirosław
(54) Butelka
(55)



(51) 09-05 (11) **3616** (22) 2002 01 04 (21) 564
(30) 2001 07 12 (DE)
(73) Henkel Kommanditgesellschaft auf Aktien, Duesseldorf, (DE)
(72) Meyer Andreas, Van Zuthem-Maasdam Corine
(54) Opakowanie
(55)



Fig. 1



Fig. 2

(51) 09-03 (11) **3617** (22) 2002 01 28 (21) 643
 (30) 2001 07 28 (DE)
 (73) Henkel Kommanditgesellschaft auf Aktien, Duesseldorf, (DE)
 (72) Danne Markus, Sewing Eva
 (54) Pojemnik
 (55)



Fig.1

(51) 28-03 (11) **3618** (22) 2002 02 01 (21) 657
 (30) 2001 08 03 (DE)
 (73) Henkel Kommanditgesellschaft auf Aktien, Duesseldorf, (DE)
 (72) Hoffmann Sandra, Raehse Wilfried
 (54) Opakowanie dozujące
 (55)

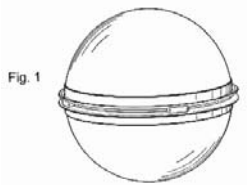


Fig. 1

(51) 09-07 (11) **3619** (22) 2002 03 08 (21) 807
 (73) Dobosz Jerzy, Poznań, (PL)
 (72) Dobosz Jerzy
 (54) Nasadka butelek do kosmetyków
 (55)

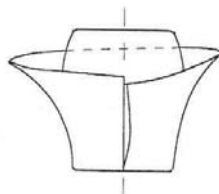


Fig. 2

(51) 01-01 (11) **3620** (22) 2002 03 28 (21) 949
 (73) Gołębiewski Tadeusz, Wołomin, (PL)
 (72) Gołębiewski Tadeusz
 (54) Ciastko
 (55)

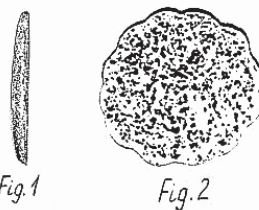
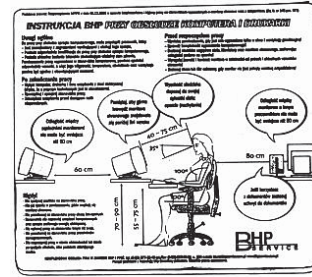


Fig. 1

Fig. 2

(51) 14-99 (11) **3621** (22) 2001 11 06 (21) 319
 (73) Korn Grzegorz, Warszawa, (PL)
 (72) Korn Grzegorz

(54) Podkładka pod mysz sprzętu komputerowego
 (55)



(51) 07-06 (11) **3622** (22) 2001 08 02 (21) 16
 (73) Kaliskie Przedsiębiorstwo Przemysłu Spożywczego INTERJAREK Sp.z o.o., Jedlec k/Kalisza, (PL)
 (72) Nowak Jarosław
 (54) Stojak z opakowaniami
 (55)

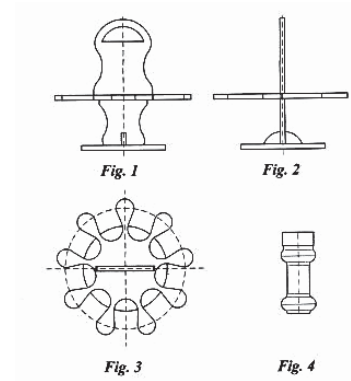


Fig. 1

Fig. 2

Fig. 3

Fig. 4

(51) 06-05 (11) **3623** (22) 2001 10 10 (21) 199
 (30) 2001 05 08 (PL)
 (73) Jacek Twaróg Fabryka Mebli -Twaróg „Ludwik Styl”, Rogoźno Wlkp, (PL)
 (72) Twaróg Jacek
 (54) Meble
 (55)

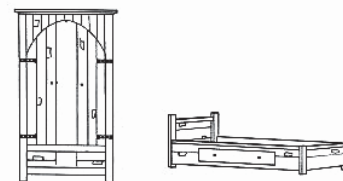


Fig. 1

Fig. 2

(51) 06-05 (11) **3624** (22) 2001 10 10 (21) 200
 (30) 2001 05 08 (PL)
 (73) Jacek Twaróg Fabryka Mebli-Twaróg „Ludwik Styl”, Rogoźno Wlkp, (PL)
 (72) Twaróg Jacek
 (54) Meble
 (55)



Fig. 1.

(51) 06-05 (11) **3625** (22) 2001 10 10 (21) 201
 (30) 2001 05 08 (PL)
 (73) Jacek Twaróg Fabryka Mebli-Twaróg „Ludwik Styl”, Rogoźno Wlkp, (PL)
 (72) Twaróg Jacek
 (54) Meble
 (55)



Fig. 1

(51) 09-03 (11) **3626** (22) 2001 10 12 (21) 220
 (30) 2001 04 12 (US)
 (73) COLGATE-PALMOLIVE COMPANY, Nowy Jork, (US)
 (72) Crawford John C., Calello Patrick
 (54) Pojemnik
 (55)



FIG. 1

(51) 06-03 (11) **3627** (22) 2001 10 29 (21) 282
 (73) KLER S.A., Dobrodzień, (PL)
 (72) Kler Piotr
 (54) Stolik okolicznościowy
 (55)



Fig.1

(51) 09-03 (11) **3628** (22) 2001 10 30 (21) 287
 (73) Danis Maria, Kędzierzyn-Koźle, (PL)
 (72) Danis Maria
 (54) Wielofunkcyjna skrzynka na butelki z winem
 (55)

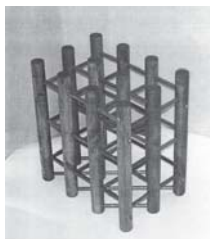


Fig. 1

(51) 06-01 (11) **3629** (22) 2001 11 02 (21) 303
 (73) KLER S.A., Dobrodzień, (PL)
 (72) Kler Piotr
 (54) Fotel tapicerowany
 (55)



Fig.2

(51) 26-05 (11) **3630** (22) 2001 12 03 (21) 436
 (73) Przesmycki Michał, Warszawa, (PL)
 (72) Przesmycki Michał
 (54) Zestaw oświetleniowy
 (55)

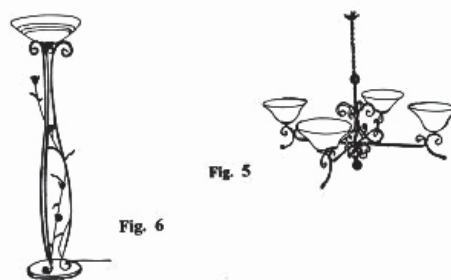


Fig. 6

Fig. 5

(51) 10-06 (11) **3631** (22) 2001 12 06 (21) 445
 (73) Lachowicz Janusz, Wrocław, (PL)
 (72) Lachowicz Janusz
 (54) Trójkąt ostrzegawczy
 (55)

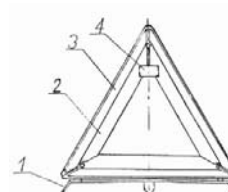


Fig 1

(51) 06-01 (11) **3632** (22) 2001 12 10 (21) 456
 (73) Meble KLER Sp z o.o., Dobrodzień, (PL)
 (72) Kler Piotr
 (54) Kosz rekreacyjny
 (55)

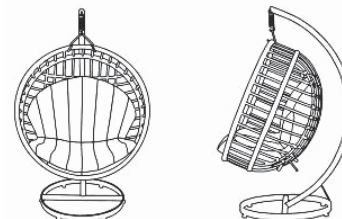
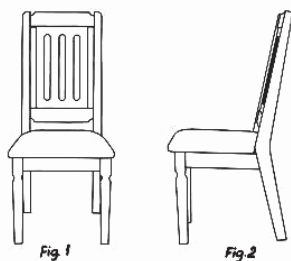


Fig. 1

Fig. 2

(51) 06-01 (11) **3633** (22) 2001 12 10 (21) 457
 (73) Meble KLER Sp z o.o., Dobrodzień, (PL)
 (72) Kler Piotr

(54) Krzesło
(55)



(51) 11-02 (11) **3634** (22) 2001 12 14 (21) 483
(73) Pałka Ryszard, Pałka Małgorzata, Pałka-Gęborska Marietta
METALMANIA S.C., Czernica, (PL)
(72) Patka Ryszard, Patka Małgorzata, Patka-Gęborska Marietta
(54) Figurka
(55)



(51) 11-02 (11) **3635** (22) 2001 12 14 (21) 484
(73) Pałka Ryszard, Pałka Małgorzata, Pałka-Gęborska Marietta
METALMANIA S.C., Czernica, (PL)
(72) Patka Ryszard, Patka Małgorzata, Patka Marietta
(54) Figurka
(55)



(51) 13-03 (11) **3636** (22) 2002 01 25 (21) 636
(30) 2001 08 03 (WO)
(73) LEGRAND, Limoges, (FR); LEGRAND SNC, Limoges, (FR)
(72) Vende Tristan, Striblen Fabien, Besse Stephane, Chauprade
Lionel
(54) Obudowa wielogniazdowa dla wtyków kabli elektrycznych
(55)

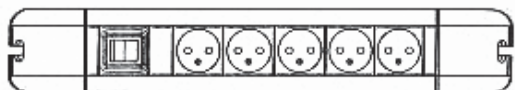


fig. 1

(51) 09-03 (11) **3637** (22) 2002 02 13 (21) 719
(73) Zakład Produkccyjno Handlowo-Usługowy BASA S.C. Piotr
Sajkowski, Piotr Barglik, Pyskowice, (PL)
(72) Barglik Piotr, Sajkowski Piotr

(54) Pojemnik
(55)

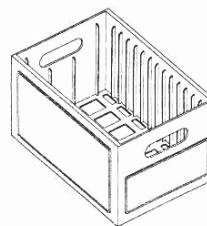


Fig. 1

(51) 09-03 (11) **3638** (22) 2002 02 13 (21) 720
(73) Zakład Produkccyjno Handlowo-Usługowy BASA S.C. Piotr
Sajkowski, Piotr Barglik, Pyskowice, (PL)
(72) Barglik Piotr, Sajkowski Piotr
(54) Pojemnik
(55)

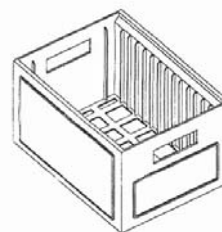


Fig. 1

(51) 24-04 (11) **3639** (22) 2002 02 18 (21) 742
(73) Boczek Jacek, Izabelin Klaudyn, (PL); Pawłowski Jerzy,
Komorów, (PL); Pawłowska Małgorzata, Komorów, (PL); Gąsior
Rafał, Warszawa, (PL)
(72) Boczek Jacek, Pawłowski Jerzy, Pawłowska Małgorzata, Gąsior
Rafał
(54) Rękaw terapeutyczny
(55)

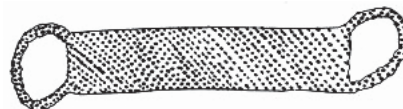
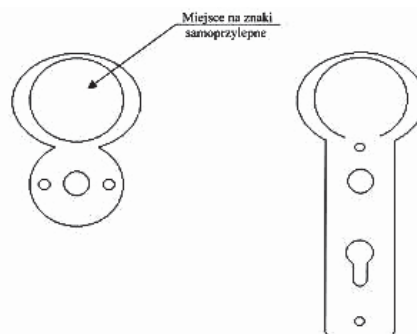


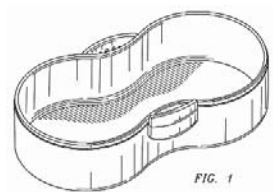
Fig. 1

(51) 08-06 (11) **3640** (22) 2002 03 04 (21) 786
(73) Nawrocki Natalian, Włodawa, (PL)
(72) Nawrot Natalian
(54) Tarczka klamki drzwiowej z powierzchnią pod nadruk reklamo-
wmy lub inny znak graficzny wykonany na podłożu samoprzylep-
nym
(55)

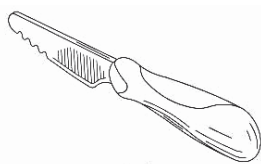


(51) 07-01 (11) **3641** (22) 2002 03 06 (21) 798
(30) 2001 09 07 (US)

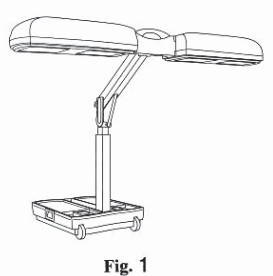
(73) Dart Industries Inc., Orlando, (US)
 (72) Lillelund Sting, Heiberg Jakob, Jeppesen Hanne Dalsgaard,
 Daenen Robert H.C.M.
 (54) Taca
 (55)



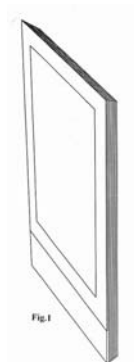
(51) 07-03 (11) **3642** (22) 2002 03 20 (21) 878
 (30) 2001 09 21 (US)
 (73) Dart Industries Inc., Orlando, (US)
 (72) Jalet Vincent
 (54) Zestaw sztućców dla dzieci
 (55)



(51) 28-03 (11) **3643** (22) 2002 03 22 (21) 897
 (30) 2001 09 24 (WO)
 (73) KONINKLIJKE PHILIPS ELECTRONICS N.V., Eindhoven,
 (NL)
 (72) Bokelman-Dumas Majonne Brigitte
 (54) Solarium
 (55)

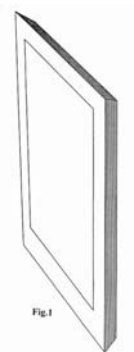


(51) 20-03 (11) **3644** (22) 2002 03 26 (21) 924
 (30) 2001 09 27 (DE)
 (73) Wall Aktiengesellschaft, Berlin, (DE)
 (72) Fleckenstein Christoph, Gotz Anja
 (54) Witryna reklamowa
 (55)

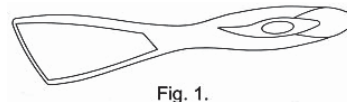


(51) 20-03 (11) **3645** (22) 2002 03 26 (21) 925
 (30) 2001 09 27 (DE)

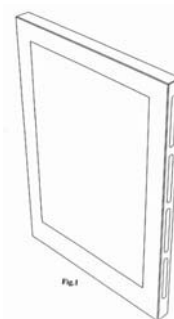
(73) Wall Aktiengesellschaft, Berlin, (DE)
 (72) Fleckenstein Christoph, Gotz Anja
 (54) Witryna reklamowa
 (55)



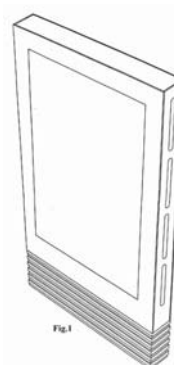
(51) 28-03 (11) **3646** (22) 2002 04 02 (21) 962
 (30) 2001 10 02 (GB)
 (73) SSL International plc., Knutsford, (GB)
 (72) Rosie Andrew Macpherson, Gurr Christopher Robert, Halstead
 Robert Marcus, Burkinshaw Sarah Jane
 (54) Pilnik do stóp
 (55)



(51) 20-03 (11) **3647** (22) 2002 03 26 (21) 927
 (30) 2001 09 27 (DE)
 (73) Wall Aktiengesellschaft, Berlin, (DE)
 (72) Fleckenstein Christoph, Gotz Anja
 (54) Witryna reklamowa
 (55)



(51) 20-03 (11) **3648** (22) 2002 03 26 (21) 929
 (30) 2001 09 27 (DE)
 (73) Wall Aktiengesellschaft, Berlin, (DE)
 (72) Fleckenstein Christoph, Gotz Anja
 (54) Witryna reklamowa
 (55)



(51) 20-03 (11) **3649** (22) 2002 03 26 (21) 928
 (30) 2001 09 27 (DE)
 (73) Wall Aktiengesellschaft, Berlin, (DE)
 (72) Fleckenstein Christoph, Gotz Anja
 (54) Witryna reklamowa
 (55)

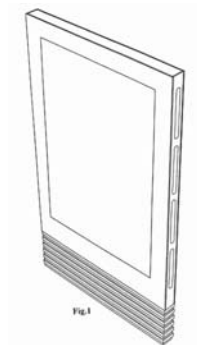


Fig.1

(51) 07-01 (11) **3650** (22) 2002 03 27 (21) 934
 (30) 2001 09 28 (US)
 (73) Dart Industries Inc., Orlando, (US)
 (72) Jalet Vincent, Cautereels Victor J.J.
 (54) Przykrywka dozująca na kubek dla dzieci
 (55)

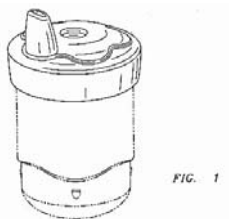


FIG. 1

(51) 01-04 (11) **3651** (22) 2002 03 27 (21) 937
 (73) Animex SA, Warszawa, (PL)
 (72) Pyzowski Andrzej
 (54) Osłonka
 (55)



Fig. 1

(51) 01-04 (11) **3652** (22) 2002 03 27 (21) 938
 (73) Animex SA, Warszawa, (PL)
 (72) Pyzowski Andrzej
 (54) Osłonka
 (55)



Fig. 1

(51) 01-04 (11) **3653** (22) 2002 03 27 (21) 939
 (73) Animex SA, Warszawa, (PL)
 (72) Pyzowski Andrzej
 (54) Osłonka
 (55)



Fig. 1

(51) 28-03 (11) **3654** (22) 2002 04 08 (21) 986
 (73) Rusiński Radosław, Morawica, (PL)
 (72) Rusiński Radosław
 (54) Odświeżacz powietrza
 (55)

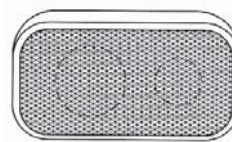


Fig. 1

(51) 09-03 (11) **3655** (22) 2002 04 09 (21) 994
 (30) 2001 10 10 (SE)
 (73) Aktiebolaget Electrolux, Sztokholm, (SE)
 (72) Aggenberg Susanne
 (54) Opakowanie na odkurzacz
 (55)



FIG. 1

(51) 03-01 (11) **3656** (22) 2002 04 19 (21) 1042
 (30) 2001 10 22 (NO)
 (73) Stokke Gruppen AS, Skodje, (NO)
 (72) Refsum Bjorn
 (54) Pojemnik do wózka
 (55)



Fig. 1

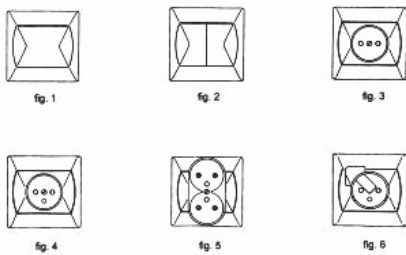
(51) 12-02 (11) **3657** (22) 2002 04 19 (21) 1043
 (30) 2001 10 22 (NO)
 (73) Stokke Gruppen AS, Skodje, (NO)
 (72) Refsum Bjorn

(54) Wózek
(55)

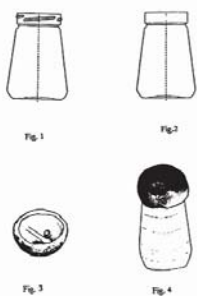


Fig. 1

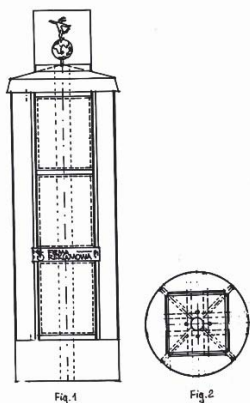
(51) 13-03 (11) **3659** (22) 2002 02 01 (21) 653
(73) Z.S.E. OSPEL Spółka Akcyjna, Wierbka, (PL)
(72) Szota Paweł, Niedziela Tomasz, Kijas Łukasz
(54) Osprzęt naścienny instalacji elektrycznej
(55)



(51) 07-01 (11) **3660** (22) 2002 02 19 (21) 743
(73) Dąbrowski Stanisław, Radzymin, (PL)
(72) Dąbrowski Stanisław
(54) Słoik z nakrętką
(55)



(51) 20-03 (11) **3661** (22) 2001 07 03 (21) 21872
(73) Bielski Janusz, Warszawa, (PL)
(72) Bielski Janusz
(54) Słup reklamowo-informacyjny
(55)



(51) 26-02 (11) **3662** (22) 2001 07 13 (21) 21948
(73) Straszewicz Michał, Warszawa, (PL)
(72) Straszewicz Michał
(54) Podstawa do przenośnych lamp oświetleniowych
(55)

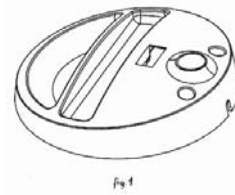
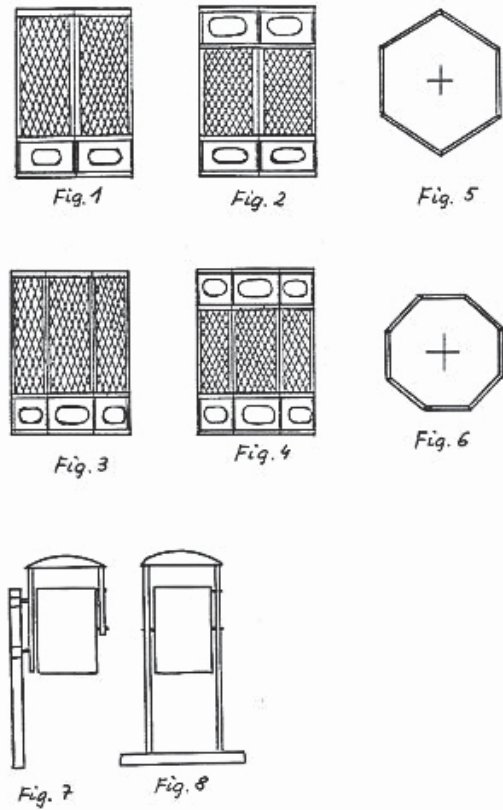


Fig. 1

(51) 09-01 (11) **3663** (22) 2001 07 13 (21) 21945
(73) Kwik Roman, Tychy, (PL)
(72) Kwik Roman
(54) Butelka
(55)



(51) 09-03 (11) **3664** (22) 2001 07 26 (21) 22004
(73) Andrzejewski Kazimierz, Stęszew, (PL)
(72) Andrzejewski Kazimierz
(54) Pojemnik, zwłaszcza na odpady
(55)



(51) 09-07 (11) **3665** (22) 2002 03 05 (21) 792
(73) Jemioło Piotr, Sulejówkę, (PL); Bujas Marek, Sulejówkę, (PL)

(72) Jemioło Piotr, Bujas Marek
(54) Nakrętka
(55)

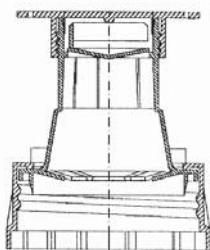


FIG.1

(51) 19-01 (11) **3666** (22) 2001 11 30 (21) 423
(73) Wardas Jarosław, Chybie Mnich, (PL); Wardas Grzegorz, Chybie Mnich, (PL)
(72) Wardas Jarosław, Wardas Grzegorz
(54) Kartka świąteczna
(55)

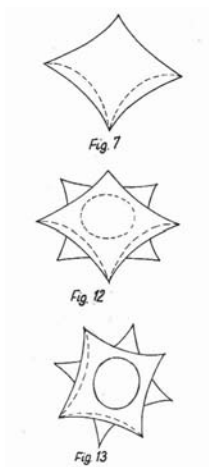


Fig. 7

Fig. 12

Fig. 13

(51) 25-02 (11) **3667** (22) 2002 04 23 (21) 1056
(73) Liwoch Marcin, Lublin, (PL)
(72) Liwoch Marcin
(54) Okapnik
(55)

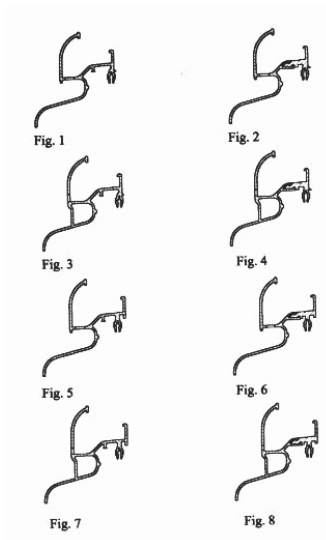


Fig. 1

Fig. 2

Fig. 3

Fig. 4

Fig. 5

Fig. 6

Fig. 7

Fig. 8

(51) 25-03 (11) **3668** (22) 2002 04 22 (21) 1054
(73) Cebrat Piotr, Rychwałd, (PL)
(72) Cebrat Piotr

(54) Domek campingowo-mieszkalny
(55)

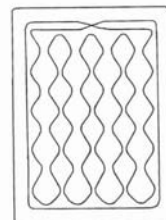


Fig. 1



Fig. 2

(51) 06-13 (11) **3669** (22) 2002 05 06 (21) 1113
(73) Mierzejewski Jacek, Mragowo, (PL)
(72) Mierzejewski Jacek
(54) Kołdra
(55)



(51) 12-06 (11) **3670** (22) 2002 04 26 (21) 1073
(73) Polski Związek Flisaków Pienińskich, Sromowce Wyżne, (PL)
(72) Antolec Adam
(54) Łódka
(55)

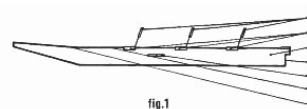


fig.1



fig.2

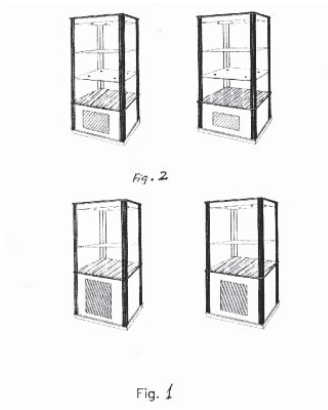
(51) 09-03 (11) **3671** (22) 2002 04 30 (21) 1091
(30) 2001 11 09 (CH)
(73) NOVARTIS NUTRITION AG, Berno, (CH)
(72) Pfaeffli Kurt, Ackermann Marco, Zufferey Jean-Jacques, Saclier Christian
(54) Pojemnik do magazynowania dowolnych materiałów, zwłaszcza cieczy
(55)



Fig. 1

Fig. 2

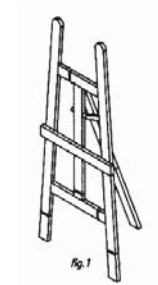
(51) 20-02 (11) **3672** (22) 2001 10 17 (21) 234
 (73) AUREA S.C. Beata i Jarosław Banasiak, Opole, (PL)
 (72) Banasiak Jarosław
 (54) Witryna ekspozycyjna
 (55)



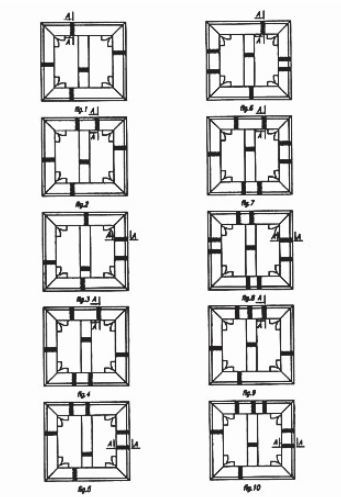
(51) 07-06 (11) **3675** (22) 2002 04 25 (21) 1071
 (30) 2001 11 16 (GB)
 (73) Unilever NV, Rotterdam, (NL)
 (72) LaPage Francis Jacques
 (54) Dozownik sosów
 (55)



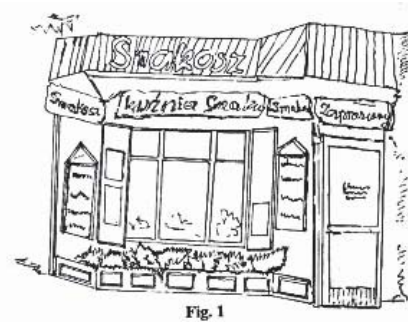
(51) 19-06 (11) **3676** (22) 2002 04 29 (21) 1086
 (73) Pałacki Adam, Lesko, (PL)
 (72) Pałacki Adam
 (54) Sztaluga
 (55)



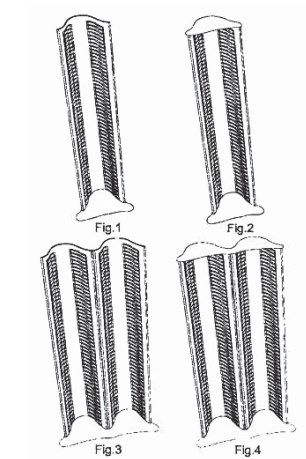
(51) 08-08 (11) **3673** (22) 2002 04 29 (21) 1087
 (73) Pałacki Adam, Lesko, (PL)
 (72) Pałacki Adam
 (54) Rama blejtramu
 (55)



(51) 25-03 (11) **3677** (22) 2002 04 30 (21) 1094
 (73) Przedsiębiorstwo Produkcyjno-Handlowo-Usługowe SMAKOSZ S.C. Anna Olewnik-Mikołajewska, Danuta Olewnik, Drobin, (PL)
 (72) Olewnik-Mikołajewska Anna
 (54) Pawilon sprzedaży mięsa i wędlin
 (55)



(51) 06-04 (11) **3674** (22) 2002 05 06 (21) 1100
 (73) Przedsiębiorstwo Produkcyjno-Handlowe TOBEX -Tomasz Bebliński, Częstochowa, (PL)
 (72) Bebliński Tomasz
 (54) Stojak na pudełko płyt kompaktowych
 (55)



(51) 06-06 (11) **3678** (22) 2002 04 12 (21) 1006
 (73) „O-W” SA, Warszawa, (PL)
 (72) Kozłowski Jan
 (54) Wózek dolny
 (55)

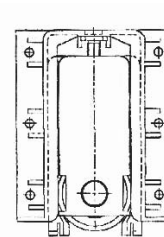
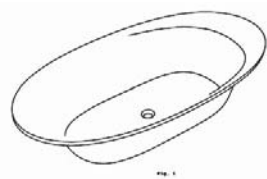


Fig. 1

(51) 09-99 (11) **3679** (22) 1999 06 14 (21) 18249
 (73) Zieliński Marek, Wałbrzych, (PL)
 (72) Zieliński Marek
 (54) Naczynie do rozprowadzania zapachów
 (55)



(51) 23-02 (11) **3680** (22) 1999 08 25 (21) 18591
 (30) 1999 02 26 (DE)
 (73) Koralle Sanitarprodukte GmbH, Vlotho, (DE)
 (72) Finkeldey Ulrich
 (54) Łazienkowa wanna kąpielowa
 (55)



(51) 09-99 (11) **3681** (22) 1999 05 24 (21) 18121
 (73) Zieliński Marek, Wałbrzych, (PL)
 (72) Zieliński Marek
 (54) Naczynie do rozporowadzenia zapachów
 (55)



(51) 06-07 (11) **3682** (22) 2000 11 09 (21) 20793
 (30) 2000 05 09 (PL)
 (73) Giemza Paweł, Warszawa, (PL)
 (72) Giemza Paweł
 (54) Przestrzenna oprawa obrazu
 (55)

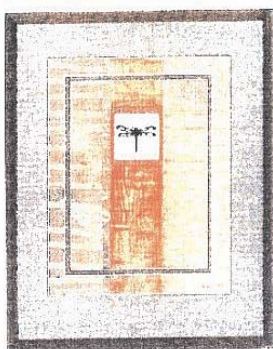


Fig. 1

(51) 06-06 (11) **3683** (22) 2002 04 12 (21) 1007
 (73) „O-W” SA, Warszawa, (PL)

(72) Kozłowski Jan
 (54) Wózek górny
 (55)

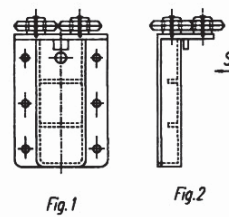


Fig. 1

Fig. 2

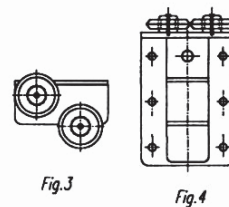


Fig. 3

Fig. 4

(51) 10-04 (11) **3684** (22) 2002 04 17 (21) 1035
 (73) Zakład Elektronicznych Urządzeń Pomiarowych POZYTON Sp z o.o., Częstochowa, (PL)
 (72) Deska Mirosław, Gębski Ireneusz, Pięta Zbigniew
 (54) Przyrząd do odczytu wskazań licznika elektronicznego energii elektrycznej
 (55)

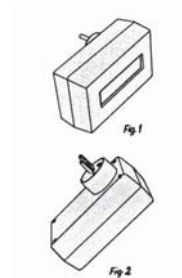


Fig. 1

Fig. 2

(51) 13-03 (11) **3685** (22) 2001 10 26 (21) 268
 (73) ELTRA SA, Bydgoszcz, (PL)
 (72) Landowski Lech, Mnich Andrzej
 (54) Naścienne gniazdo wtyczkowe
 (55)

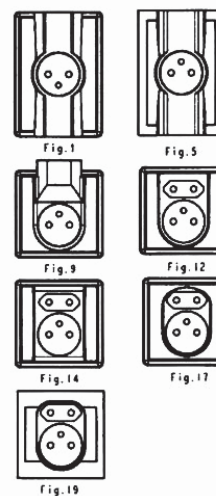


Fig. 1

Fig. 5

Fig. 9

Fig. 12

Fig. 14

Fig. 17

Fig. 19

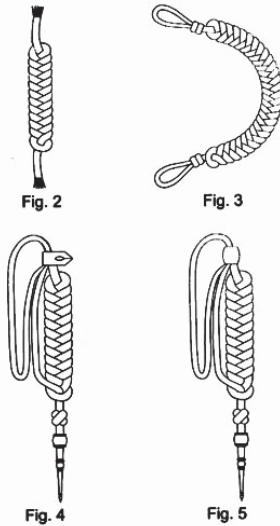
(51) 09-01 (11) **3686** (22) 2002 04 18 (21) 1039
 (73) Firma Produkcyjno-Usługowo-Handlowa MOKATE - Teresa Mokrysz, Ustroń, (PL)
 (72) Mokrysz Teresa

(54) Opakowanie kawy
(55)



Fig. 1

(51) 05-04 (11) **3687** (22) 2002 04 22 (21) 1046
(73) Zakład Usług Hafciarskich HAFRA Spółka Cywilna Małgorzata Jankowska, Grażyna Lutz, Małgorzata Świerkowska, Łódź, (PL)
(72) Jankowska Małgorzata, Lutz Grażyna, Świerkowska Małgorzata
(54) Sznur ozdobny
(55)



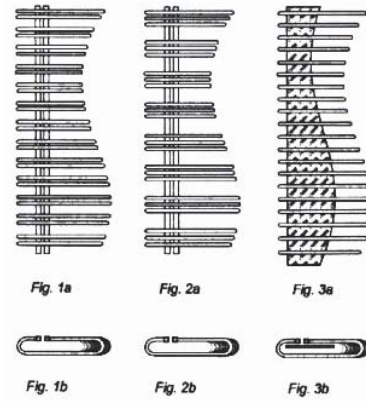
(51) 09-05 (11) **3688** (22) 2002 04 19 (21) 1040
(73) Wojtyra Sławomir, Warszawa, (PL)
(72) Wojtyra Sławomir
(54) Opakowanie tarcz ciemnych
(55)



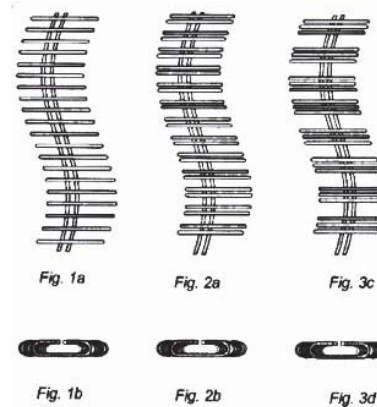
Fig. 1

(51) 23-03 (11) **3689** (22) 2002 04 17 (21) 1030
(73) Gawłowski Roman, Gawłowska Zofia, Ścierżyńska Ewa, Ścierżyński Bartosz INSTAL-PROJEKT -Gawłowsy, Ścierżyńscy, Spółka Jawna, Włocławek, (PL)
(72) Gawłowski Roman

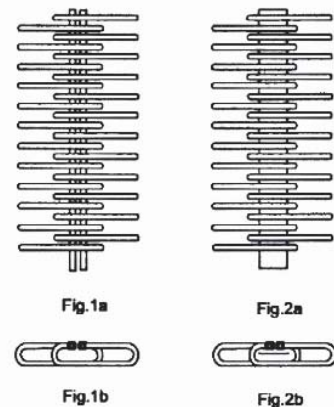
(54) Grzejnik
(55)



(51) 23-03 (11) **3690** (22) 2002 04 17 (21) 1031
(73) Gawłowski Roman, Gawłowska Zofia, Ścierżyńska Ewa, Ścierżyński Bartosz INSTAL-PROJEKT, Gawłowsy, Ścierżyńscy Spółka Jawna, Włocławek, (PL)
(72) Gawłowski Roman
(54) Grzejnik
(55)



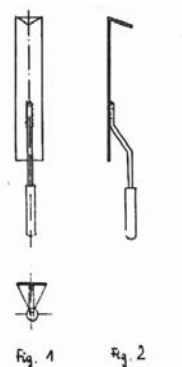
(51) 23-03 (11) **3691** (22) 2002 04 17 (21) 1032
(73) Gawłowski Roman, Gawłowska Zofia, Ścierżyńska Ewa, Ścierżyński Bartosz INSTAL-PROJEKT Gawłowsy, Ścierżyńscy Spółka Jawna, Włocławek, (PL)
(72) Gawłowski Roman
(54) Grzejnik naprzemienny
(55)



(51) 08-03 (11) **3692** (22) 2002 04 18 (21) 1036
(73) Wciślik Marian, Poznań, (PL)
(72) Wciślik Marian

(54) Narzędzie ogrodnicze

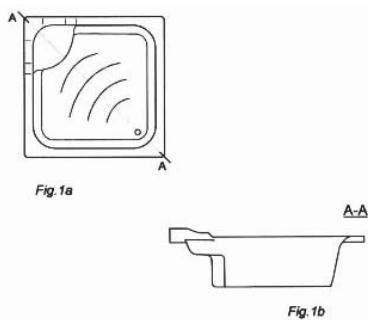
(55)



(51) 01-04 (11) **3693** (22) 2002 04 18 (21) 1037
 (30) 2001 10 22 (US)
 (73) RECOT INC., Pleasanton, (US)
 (72) Evitts Simon Richard, Morales-Alvarez Jorge C.
 (54) Przekąska
 (55)



(51) 23-02 (11) **3694** (22) 2002 05 08 (21) 1133
 (73) Przedsiębiorstwo Wielobranżowe PIRAMIDA-Mieczysław Kmiotek, Sanok, (PL)
 (72) Kmiotek Mieczysław
 (54) Brodzik
 (55)



(51) 09-03 (11) **3695** (22) 2002 05 10 (21) 1154
 (73) Kra-Bin Sp z o.o., Kłobuck, (PL)
 (72) Krawczyk Jacek
 (54) Opakowanie do herbaty ekspresowej
 (55)

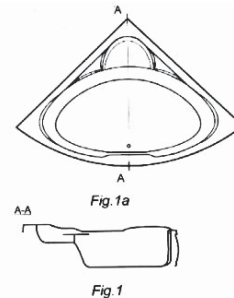


Fig. 1

(51) 23-02 (11) **3696** (22) 2002 05 08 (21) 1135
 (73) Przedsiębiorstwo Wielobranżowe PIRAMIDA-Mieczysław Kmiotek, Sanok, (PL)
 (72) Kmiotek Mieczysław

(54) Wanna narożna

(55)



(51) 01-04 (11) **3699** (22) 2002 05 16 (21) 1193
 (73) Przedsiębiorstwo Produkcyjno-Handlowo-Usługowe DUDA-Bis Sp z o.o., Sosnowiec, (PL)
 (72) Prorok Wojciech
 (54) Wyrób wędliniarski
 (55)



(51) 10-04 (11) **3700** (22) 2001 02 14 (21) 3063
 (73) Chudzyński Janusz, Ożarów Mazowiecki, (PL)
 (72) Chudzyński Janusz
 (54) Stacja pogody
 (55)



Fig. 1

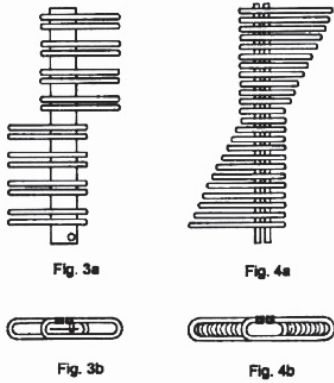
(51) 10-04 (11) **3701** (22) 2001 02 14 (21) 3064
 (73) Chudzyński Janusz, Ożarów Mazowiecki, (PL)
 (72) Chudzyński Janusz
 (54) Stacja pogody
 (55)



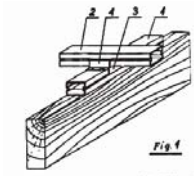
Fig. 1

(51) 23-03 (11) **3702** (22) 2002 04 17 (21) 1033
 (73) Gawłowski Roman, Gawłowska Zofia, Ścierzyńska Ewa, Ścierzyński Bartosz INSTAL-PROJEKT Gawłowsky, Ścierzyński Spółka Jawna, Włocławek, (PL)
 (72) Gawłowski Roman

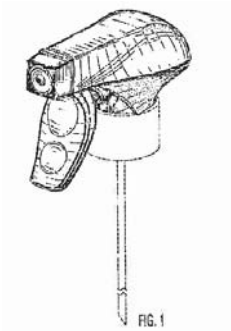
(54) Grzejnik ukośny
(55)



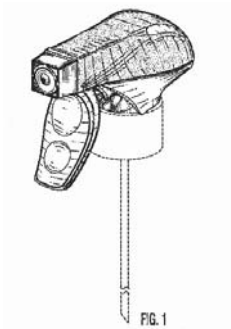
(51) 25-01 (11) **3703** (22) 2002 01 10 (21) 581
(73) Mirecki Stanisław, Warszawa, (PL); Szcześniak Monika, Warszawa, (PL); Socharski Wojciech, Janki, (PL)
(72) Mirecki Stanisław, Szcześniak Monika, Socharski Wojciech
(54) Moduł konstrukcyjny elementów poszycia dachowego
(55)



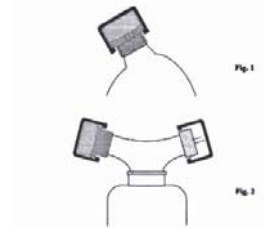
(51) 09-07 (11) **3704** (22) 2002 01 11 (21) 586
(30) 2001 07 12 (US)
(73) COLGATE-PALMOLIVE COMPANY, Nowy Jork, (US)
(72) Cummings Bruce
(54) Głowica rozpylająca pompy
(55)



(51) 09-07 (11) **3705** (22) 2002 01 17 (21) 598
(30) 2001 07 17 (US)
(73) COLGATE PALMOLIVE COMPANY, Nowy Jork, (US)
(72) Cummings Bruce
(54) Głowica rozpylająca pompy
(55)



(51) 28-03 (11) **3706** (22) 2002 01 24 (21) 627
(73) Basiński Jacek, Poznań, (PL)
(72) Basiński Jacek
(54) Dozownik żelu
(55)



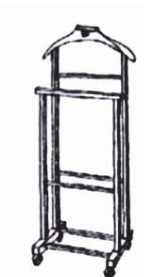
(51) 12-11 (11) **3707** (22) 2002 02 04 (21) 676
(73) Górecki Henryk, Bydgoszcz, (PL)
(72) Górecki Henryk
(54) Rower spacerowy
(55)



(51) 07-02 (11) **3708** (22) 2002 03 15 (21) 852
(30) 2001 09 18 (FR)
(73) TEFAL S.A., Rumilly, (FR)
(72) Lecerf Thierry
(54) Czajnik
(55)

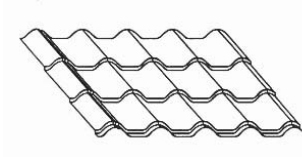


(51) 06-08 (11) **3709** (22) 2002 03 20 (21) 877
(73) Idzikowska Barbara, Ostrów Wielkopolski, (PL)
(72) Idzikowski Krzysztof
(54) Wieszak do ubrań
(55)



(51) 25-01 (11) **3710** (22) 2002 03 27 (21) 931
(73) Janusz Mrzygłód, Mariusz Mrzygłód, Dariusz Mrzygłód Firma Handlowo-Usługowa BRATEX J.M.D.Mrzygłód Spółka Jawna, Dębica, (PL)
(72) Mrzygłód Janusz, Mrzygłód Dariusz, Mrzygłód Mariusz

(54) Blachodachówka
(55)



(51) 19-08 (11) **3711** (22) 2001 10 31 (21) 290
(73) AKTYVITA -Grażyna Durkiewicz, Warszawa, (PL)
(72) Durkiewicz Wojciech, Durkiewicz Grażyna
(54) Wskaźnik wysiłku
(55)

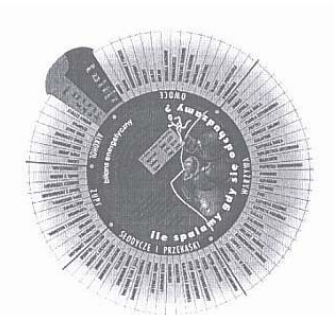
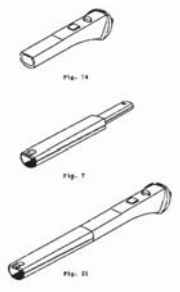


Fig. 1

(51) 08-08 (11) **3712** (22) 2001 11 14 (21) 357
(30) 2001 06 28 (DE)
(73) Vorwerk Elektrowerke GmbH & Co.KG., Wuppertal, (DE)
(72) Kemker Uwe
(54) Pośredni element łączący
(55)



(51) 06-06 (11) **3713** (22) 2001 12 06 (21) 443
(73) Paweł Zbigniew Firma Produkcyjno-Usługowo-Handlowa ZIBI, Oświęcim-Zaborze, (PL)
(72) Paweł Zbigniew
(54) Podstawa mebla
(55)

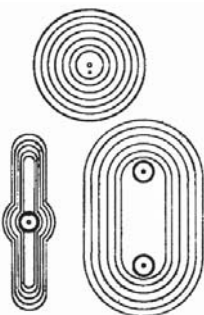


Fig. 1

(51) 10-01 (11) **3714** (22) 2001 12 19 (21) 496
(73) HATOR Sp.z o.o., Warszawa, (PL)
(72) Szpytma Tomasz
(54) Zegar uliczny na słupie
(55)



fig. 4

(51) 06-01 (11) **3715** (22) 2001 12 31 (21) 544
(73) SITMAN Sp z o.o., Skarszewy, (PL)
(72) Jędrzekowska Aleksandra
(54) Stylowy zestaw mebli
(55)

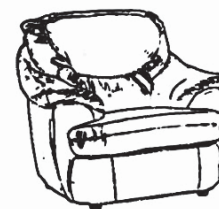


FIG. 1

(51) 06-01 (11) **3716** (22) 2001 12 31 (21) 546
(73) SITMAN Sp z o.o., Skarszewy, (PL)
(72) Jędrzekowska Aleksandra
(54) Zestaw stylowych mebli wypoczynkowych
(55)

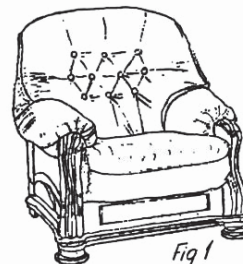


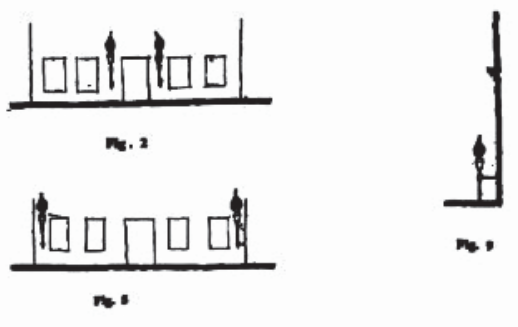
Fig 1

(51) 06-01 (11) **3717** (22) 2001 12 31 (21) 547
(73) SITMAN Sp z o.o., Skarszewy, (PL)
(72) Jędrzekowska Aleksandra
(54) Zestaw mebli wypoczynkowy
(55)

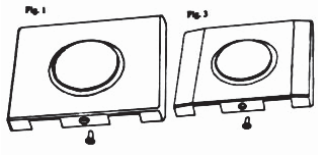


Fig 1

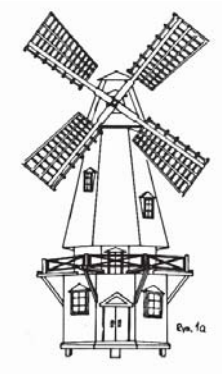
(51) 25-03 (11) **3718** (22) 2002 01 03 (21) 555
 (73) Morawski Tomasz, Hoofdroorp, (NL)
 (72) Morawski Tomasz
 (54) Fronton restauracji lub sklepu
 (55)



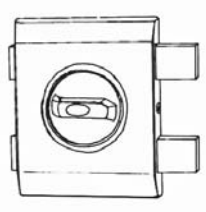
(51) 08-07 (11) **3719** (22) 2002 01 03 (21) 556
 (73) Liwiński Artur, Warszawa, (PL)
 (72) Litwiński Artur
 (54) Nakładka zabezpieczająca zamka, w szczególności zasuwę
 (55)



(51) 11-02 (11) **3720** (22) 2002 04 16 (21) 1026
 (73) Watras Marek, Nisko, (PL)
 (72) Watras Marek
 (54) Wiatrak
 (55)

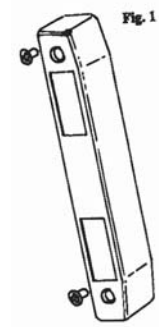


(51) 08-07 (11) **3721** (22) 2002 01 03 (21) 558
 (73) Litwiński Artur, Warszawa, (PL)
 (72) Litwiński Artur
 (54) Zasuwa
 (55)



(51) 08-07 (11) **3722** (22) 2002 01 03 (21) 557
 (73) Litwiński Artur, Warszawa, (PL)
 (72) Litwiński Artur

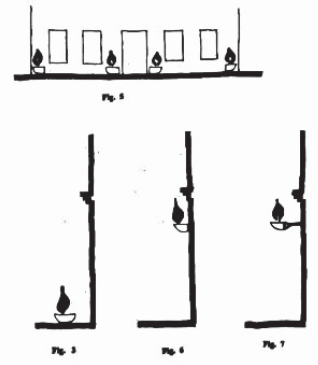
(54) Nakładka zabezpieczająca klucy do rygli zamka, w szczególności zasuwę
 (55)



(51) 08-07 (11) **3723** (22) 2002 01 03 (21) 559
 (73) Litwiński Artur, Warszawa, (PL)
 (72) Litwiński Artur
 (54) Klucz
 (55)



(51) 25-03 (11) **3724** (22) 2002 01 04 (21) 565
 (73) Morawski Tomasz, Hoofdoorp, (NL)
 (72) Morawski Tomasz
 (54) Fronton restauracji lub sklepu
 (55)



(51) 09-01 (11) **3725** (22) 2002 01 04 (21) 566
 (30) 2001 07 06 (US)
 (73) COLGATE-PALMOLIVE COMPANY, Nowy Jork, (US)
 (72) Crawford John C.
 (54) Butelka
 (55)



(51) 09-01 (11) 3726 (22) 2002 01 04 (21) 567
 (30) 2001 07 06 (US)
 (73) COLGATE-PALMOLIVE COMPANY, Nowy Jork, (US)
 (72) Crawford John C.
 (54) Butelka
 (55)



Fig. 1

(51) 12-14 (11) 3727 (22) 2002 01 02 (21) 549
 (73) Kisiela Zbigniew, Częstochowa, (PL)
 (72) Kisiela Zbigniew
 (54) Sanki
 (55)

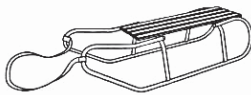


Fig. 1

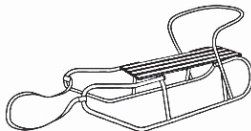


Fig. 2

(51) 04-02 (11) 3728 (22) 2002 04 26 (21) 1076
 (30) 2001 10 29 (DE)
 (73) Braun GmbH, Kronberg, (DE)
 (72) Winkler Till

(54) Szczotka do zębów
 (55)



Fig. 1

280

**DECYZJE STWIERDZAJĄCE WYGAŚNIĘCIE
 DECYZJI O UDZIELENIU PRAWA Z REJESTRACJI**

Poniższe zestawienie zawiera numer zgłoszenia wzoru przemysłowego.

18496	18951	19250	20319
18497	18984	19251	20320
18549	19005	19252	20321
18550	19036	19257	20322
18561	19043	20284	20323
18651	19060	20285	20336
18750	19196	20296	20340
18777	19203	20307	20341
18778	19246	20309	20342
18791	19247	20316	20343
18845	19248	20317	20344
18925	19249	20318	

C'. WZORY ZDOBNICZE

281

**WPISY I ZMIANY W REJESTRZE
WZORÓW ZDOBNICZYCH**

(nie uwzględnione w innych samodzielnych ogłoszeniach)

Poniższe zestawienie zawiera kolejno: numer rejestru wzoru zdobniczego, datę wpisu, oznaczenie rubryki, w której dokonano wpisu lub zmiany oraz treść wpisu. Poszczególne rubryki rejestru wzorów zdobniczych zawierają następujące dane:

rubryka A - nazwisko i imię lub nazwę oraz miejsce zamieszkania lub siedzibę osoby, na rzecz której dokonano rejestracji wzoru zdobniczego,

rubryka B - tytuł wzoru zdobniczego,

rubryka C - nazwisko i imię twórcy wzoru zdobniczego,

rubryka D - prawa ograniczające wzór zdobniczy,

rubryka E - wnioski, odwołania, decyzje, (adnotacje),

rubryka F - datę wygaśnięcia prawa z rejestracji wzoru zdobniczego.

Uwaga: *Publikacji podlegają: zmiana uprawnionego, twórcy, zmiana nazwy uprawnionego, prawa ograniczające prawo z rejestracji wzoru zdobniczego, sprostowania istotnych pomyłek.*

14088 2003 09 23 A Wprowadzono zmianę uprawnionego przez wykreślenie wpisu: „FORTRADE FINANCING GmbH, Frankfurt n/Menem, Niemcy” i dokonanie wpisu; „NEWS OUT OF HOME B.V., Bussum, Holandia”

16090, 16091, 16362 2003 09 23 A wprowadzono zmianę uprawnionego przez wykreślenie wpisu: „Gajek Andrzej, Toruń, Polska” i dokonanie wpisu „GAMET” Sp. z o.o., Toruń, Polska”

17953 2003 09 23 A Wprowadzono zmianę uprawnionego przez wykreślenie wpisu: „MARBET S.C. Beata Machalska-Jankowska, Marek Zaremba, Ireneusz Tyl, Warszawa, Polska” i dokonanie wpisu; „MARBET” Beata Machalska-Jankowska, Ireneusz Tyl, Marek Zaremba Spółka Jawna, Warszawa, Polska”

282

**DECYZJE O WYGAŚNIĘCIU
PRAWA Z REJESTRACJI**

Poniższe zestawienie zawiera kolejno: numer rejestru wzorów zdobniczych i datę wygaśnięcia prawa z rejestracji.

13217	2002 01 11	18292	2003 03 12
13810	2002 04 06		

283

**DECYZJE O PRZEDŁUŻENIU
PRAWA Z REJESTRACJI**

Poniższe zestawienie zawiera kolejno: numer rejestru wzorów zdobniczych oraz numer i rok wydania Wiadomości Urzędu Patentowego, w którym ogłoszono o udzieleniu prawa.

17490	10/00	17744	02/01
17548	12/00	17745	02/01
17549	12/00	17749	02/01
17611	12/00	17751	02/01
17612	12/00	17757	02/01
17613	12/00	17781	02/01
17615	12/00	17798	03/01
17616	12/00	17828	03/01
17668	01/01	17830	03/01
17676	01/01	17872	03/01
17677	01/01	17897	04/01
17682	01/01	17898	04/01
17687	01/01	17941	05/01
17688	01/01	18154	07/01
17691	01/01	18155	07/01
17741	02/01	18156	07/01
17743	02/01	18161	08/01

D. ZNAKI TOWAROWE

Cyfrowe kody identyfikacyjne (wg normy WIPO ST. 60), które poprzedzają informacje o dokonanej rejestracji oznaczają:

- (111) - numer prawa ochronnego
- (151) - data wydania decyzji o udzieleniu prawa ochronnego
- (210) - numer zgłoszenia
- (220) - data zgłoszenia
- (441) - data ogłoszenia o zgłoszeniu
- (510) - wykaz towarów
- (511) - klasy towarowe
- (531) - symbol klasyfikacji elementów graficznych znaku
- (540) - określenie znaku towarowego ze wskazaniem kolorów
- (551) - wskazanie kategorii znaku towarowego lub udzielonego prawa jeżeli dotyczy wspólnego prawa ochronnego, wspólnego znaku towarowego albo wspólnego znaku towarowego gwarancyjnego
- (732) - nazwisko i imię lub nazwę uprawnionego, jego miejsce zamieszkania lub siedzibę oraz kod kraju

284

UDZIELONE PRAWA OCHRONNE NA ZNAKI TOWAROWE

(od nr 144 701 do nr 145 740)

(111) **144701** (220) 2000 10 10 (210) 225324
(151) 2003 06 03
(732) Serena Medical Service Spółka z o.o., Sieradz, PL.
(540)



Kolory znaku: biały, srebrny

(531) 27.5, 29.1
(510), (511) **03** produkty kosmetyczne: preparaty, kremy, żele, emulsje, toniki, mlecza, maseczki: oczyszczające, normalizujące, stymulujące, regulujące, regenerujące, przeciwutleniające, odżywcze, wygładzające, łagodzące, ściągające, wybielające, rozjaśniające, przeciwsłoneczne do opalania.

(111) **144702** (220) 1996 05 09 (210) 159483
(151) 2003 03 24
(732) ABB Power T & D Company Inc. (Delaware corporation), Raleigh, US.
(540) ALPHA
(510), (511) **09** elektroniczne urządzenia rejestrujące i liczniki energii elektrycznej.

(111) **144703** (220) 1996 11 04 (210) 166117
(151) 2003 04 22
(732) Kan Hing Plastic Products Factory Limited, New Territories, HK.
(540)



(531) 26.11, 26.13, 27.5

(510), (511) **16** piórniki, stojaki, podstawki i pojemniki na materiały piśmienne, albumy, foldery papierowe, zestawy zawierające materiały piśmienne, długopisy, wieczne pióra, ołówki, kredki ołówkowe, markery, artykuły papiernicze, **18** torby szkolne, kufry,

torby na pasek, portmonetki, woreczki, portfele, torebki damskie, torby na ramię, torby do noszenia na plecach, plecaki.

(111) **144704** (220) 1996 11 20 (210) 166717
(151) 2003 03 27
(732) FAST -Systemy Komputerowe Spółka z o.o. Orszańska Małgorzata, Orszański Jarosław, Łódź, PL.
(540) FAST

(510), (511) **09** komputery, dyski magnetyczne, obliczeniowe, optyczne, dyskiety, monitory, pamięci komputerowe, programy komputerowe, urządzenia do przetwarzania tekstu, oprogramowanie, sprzęt, urządzenia i akcesoria komputerowe, **37** usługi serwisowe sprzętu komputerowego, **42** usługi oprogramowania komputerowego, wypożyczania i dzierżawy sprzętu i oprogramowania komputerowego, doradztwa komputerowego.

(111) **144705** (220) 1996 11 21 (210) 166785
(151) 2003 03 19
(732) Mag Instrument, Inc., Ontario, US.
(540) MINI MAGLITE
(510), (511) **09** flesze, części i akcesoria do nich, **11** latarki, części składowe i akcesoria do nich.

(111) **144706** (220) 1997 06 09 (210) 174528
(151) 2003 03 26
(732) Zakłady Mięsne MICHNA Spółka z o.o., Pelplin, PL.
(540)



Kolory znaku: czarny, niebieski, czerwony

(531) 3.4, 5.13, 9.1, 14.7, 26.1, 27.5, 29.1
(510), (511) **29** mięso, przetwory mięsne, wędliny.

(111) **144707** (220) 1998 04 03 (210) 185447
 (151) 2003 03 19
 (732) „AUTOLAND” Jacek Kisielewski & Jan Morański Spółka
 Jawna, Warszawa, PL.
 (540) MORS
 (510), (511) **03** środek do szybkiego i skutecznego usuwania lodu
 i szronu z zewnętrznych i wewnętrznych powierzchni szyb samo-
 chodowych, wycieraczek, lamp.

(111) **144708** (220) 1998 04 25 (210) 186319
 (151) 2003 03 26
 (732) ALUTECHNIKA Piotr Syska, Kielce, PL.
 (540) Alutechnika
 (510), (511) **06** rolety zewnętrzne metalowe, bramy metalowe, me-
 talowe okna, drzwi, ścianki działowe w tym aluminiowe, **22** mar-
 kizy, markizy z materiałów tekstylnych, daszki, **37** montaż rolet,
 markiz, bram garażowych oraz stolarki budowlanej.

(111) **144709** (220) 1999 02 05 (210) 197441
 (151) 2003 06 25
 (732) BAUTECH Spółka z o.o., Warszawa, PL.
 (540) BAUMIX
 (510), (511) **06** druty i włókna stalowe do zbrojenia betonu.

(111) **144710** (220) 2002 02 25 (210) 246908
 (151) 2003 05 29
 (732) Firma Produkcyjno-Handlowo-Usługowa „LOGO-GRAF” s.c.
 Grzegorz Świętek, Grzegorz Nagacz, Niepołomice, PL.
 (540) arita
 (510), (511) **09** płyty do zapisu cyfrowego, nośniki informacji,
 urządzenia do interkomunikacji, części komputerowe, **16** mate-
 riały drukowane, katalogi, koperty, nalepki, pudła, opakowania
 z papieru, kartonu, tworzyw sztucznych, **35** usługi w zakresie
 zgrupowania, prezentowania i zbywania, na rzecz osób trzecich,
 płyt do zapisu cyfrowego, nośników informacji, urządzeń i części
 komputerowych zawartych w klasie 9, z wykorzystaniem internetu
 przy zbywaniu towarów, usługi w zakresie informacji handlowej,
40 usługi drukowania, **42** usługi zapisywania informacji na opty-
 czne nośniki informacji, programowania.

(111) **144711** (220) 1996 03 11 (210) 157405
 (151) 2003 03 28
 (732) Zakłady Pralnicze ALBA Spółdzielnia Pracy, Warszawa, PL.
 (540)

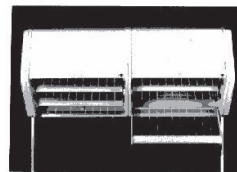
ALBA

Kolory znaku: ciemnoniebieski, czarny
 (531) 27.5, 29.1
 (510), (511) **03** środki piorące, wybielające, czyszczące oraz szo-
 rujące, środki sanitarne dezynfekujące, **07** maszyny do prania,
 odwirowywania, farbowania bielizny i odzieży, urządzenia do my-
 cia i czyszczenia, prasownice, części do maszyn zwłaszcza bębny,
 maszyny elektryczne do prania dywanów, **21** sprzęt do czyszczenia,
 prania i konserwacji odzieży, **37** pranie, czyszczenie, prasowanie,
 konserwacja odzieży i bielizny, naprawy i konserwacja garderoby,
 maglowanie bielizny, instalacja, konserwacja i naprawy maszyn
 do prania, prasowania, farbowania, maglowania, **40** dekatyzacja
 tkanin, barwienie odzieży, futer, tkanin, **41** szkolenia i edukacja
 w zakresie usług związanych z praniem, czyszczeniem, farbowa-
 niem i konserwacją garderoby.

(111) **144712** (220) 1998 06 09 (210) 188157
 (151) 2003 03 26
 (732) DOMAROLL-SYSTEM Janusz Kępa, Ryszard Rozwadowski
 Spółka Jawna, Toruń, PL.

(540) domaroll
 (510), (511) **19** okiennice niemetalowe, okna niemetalowe, okna
 ze szkła barwionego, ramy do okien niemetalowe, rolety zewnętrz-
 ne niemetalowe i nie z materiałów tekstylnych, szkło okienne
 (z wyjątkiem szkła na szyby do pojazdów), szkło płaskie walcowa-
 ne okienne dla budownictwa, szyby (szkło do budownictwa), za-
 prawa murarska, żaluzje niemetalowe, lufciki, okienka niemetalowe,
 drzwi niemetalowe, drzwi składane niemetalowe, gzymsy niemetalo-
 we, futryny niemetalowe, futryny do drzwi niemetalowe, okładziny
 niemetalowe, **37** montaż okien i drzwi, gipsowanie, uszczelnianie
 okien i drzwi w budynkach, malowanie, pokostowanie, werniksowa-
 nie, naprawy stolarskie, tapetowanie, konserwacja mebli, odnawianie
 mebli.

(111) **144713** (220) 1998 06 17 (210) 188334
 (151) 2003 03 28
 (732) B.A.T. Group Poland Spółka z o.o., Warszawa, PL.
 (540) (znak przestrzenny)



Kolory znaku: jasnoszary
 (531) 19.3
 (510), (511) **16** pudełka kartonowe lub papierowe, materiały pi-
 śmienne, **32** napoje bezalkoholowe, **34** papierosy, zapalki, arty-
 kuły dla palących.

(111) **144714** (220) 1998 07 17 (210) 189564
 (151) 2003 03 28
 (732) HEPI Sławomir Kołodziejczyk, Łódź, PL.
 (540) ZAWRÓT GŁOWY OD POKRYĆ DACHOWYCH
 (510), (511) **06** pokrycia dachowe metalowe, **19** pokrycia dachowe
 niemetalowe.

(111) **144715** (220) 1998 07 25 (210) 189919
 (151) 2003 03 18
 (732) Maria Ziębińska, Stanisław Ziębiński „ICE MASTRY” Spółka
 Jawna, Czaniec, PL.
 (540)



Kolory znaku: biały, czerwony, granatowy, jasnobrązowy,
 pomarańczowy, różowy, zielony, żółty i ich odcienie
 (531) 5.7, 8.1, 27.5, 29.1
 (510), (511) **30** lody spożywcze, lody spożywcze w proszku, sorbe-
 ty jako lody, torty lodowe, rolady lodowe, jogurt mrożony, ciasta
 mrożone, ciasta i wyroby cukiernicze, słodczyce, cukierki, środki
 wiążące do lodów spożywczych.

(111) **144716** (220) 1998 07 25 (210) 189920
 (151) 2003 03 18
 (732) Maria Ziębińska, Stanisław Ziębiński „ICE MASTRY” Spółka
 Jawna, Czaniec, PL.

(540)



Kolory znaku: biały, granatowy, zielony, żółty i ich odcienie
(531) 27.5, 29.1

(510), (511) **30** lody spożywcze, lody spożywcze w proszku, sorbety jako lody, torty lodowe, rolady lodowe, jogurt mrożony, ciasta mrożone, ciasta i wyroby cukiernicze, słodycze, cukierki, środki wiążące do lodów spożywczych.

(111) **144717** (220) 1998 07 25 (210) 189921
(151) 2003 03 18

(732) Maria Ziębińska, Stanisław Ziębiński „ICE MASTRY” Spółka Jawna, Czaniec, PL.

(540) hot summer

(510), (511) **30** lody spożywcze, lody spożywcze w proszku, sorbety jako lody, torty lodowe, rolady lodowe, jogurt mrożony, ciasta mrożone, ciasta i wyroby cukiernicze, słodycze, cukierki, środki wiążące do lodów spożywczych, **32** soki owocowe, soki warzywne jako napoje, sorbety jako napoje.

(111) **144718** (220) 1998 08 11 (210) 190461
(151) 2003 06 03

(732) Roche Consumer Health Ltd., Kaiseraugst, CH.

(540) RENNIE - JUŻ W PORZĄDKU MÓJ ŻOŁĄDKU

(510), (511) **05** leki i/lub produkty farmaceutyczne, produkty higieniczne.

(111) **144719** (220) 1998 10 23 (210) 193437
(151) 2003 03 24

(732) Drizoro S.A. C/Primavera 50-52, Torrejon De Ardoz - Madrid, ES.

(540) DRIZORO-POLAND

(510), (511) **01** środki chemiczne do konserwacji: cementu, dachówek, murów, kleje do płytek ceramicznych, akrylowe powłoki dekoracyjne, przeciwwilgociowe preparaty do konstrukcji murowanych, preparaty w stanie ciekłym zabezpieczające różnego rodzaju powierzchnie przed agresywnym wpływem środowiska, czynników alkalicznych i promieniowania ultrafioletowego, powłoki przeciwpyłowe posadzek betonowych, wodne dyspersje żywicy akrylowych, żywice do konserwacji warstw betonowych i tynków, powłoki ochronne zabezpieczające kamienie, ciekłe preparaty chemiczne do konsolidacji i wzmocnienia wykończeń ornamentowych konstrukcji, środki antysołne do betonu, **02** środki antykorozyjne, płyny do oksydowania elementów ze stali i żelaza, **19** materiały konstrukcyjne niemetalowe: kamień naturalny i sztuczny, cement, wapień, zaprawy, gips, tłuczeń, sztywne, niemetalowe rury konstrukcyjne, materiały do budowy dróg i autostrad, asfalt, smoła, bitumen, niemetalowe konstrukcje przenośne, niemetalowe pomniki.

(111) **144720** (220) 1998 11 03 (210) 193801
(151) 2003 03 31

(732) Mallinckrodt Inc., St. Louis, US.

(540)



(531) 1.15, 27.5

(510), (511) **10** rurki do tracheotomii.

(111) **144721** (220) 1998 11 19 (210) 194554

(151) 2003 03 18

(732) EXPERT Spółka Cywilna Magdalena Strzelecka, Zbigniew Kubiński, Łódź, PL.

(540)



Kolory znaku: niebieski, biały

(531) 26.1, 26.13, 27.5, 29.1

(510), (511) **35** usługi w zakresie reklamy prasowej, radiowej, telewizyjnej oraz za pomocą banerów reklamowych, **36** usługi informacyjne w zakresie nieruchomości, usługi w zakresie pośrednictwa, handlu i administrowania nieruchomościami, **41** publikowanie książek, gazet i broszur.

(111) **144722** (220) 1998 11 19 (210) 194555
(151) 2003 03 18

(732) EXPERT Spółka Cywilna Magdalena Strzelecka, Zbigniew Kubiński, Łódź, PL.

(540)



Kolory znaku: niebieski, biały

(531) 26.1, 26.13, 27.5, 29.1

(510), (511) **35** usługi w zakresie reklamy prasowej, radiowej, telewizyjnej oraz za pomocą banerów reklamowych, **36** usługi informacyjne w zakresie nieruchomości, usługi w zakresie pośrednictwa, handlu i administrowania nieruchomościami, **41** publikowanie książek, gazet i broszur.

(111) **144723** (220) 1998 12 02 (210) 195169
(151) 2003 04 25

(732) APTEX Enterprise. Inc., Chicago, US.

(540)

OTO ŹRÓDŁO ZDROWIA

(531) 27.5

(510), (511) **05** preparaty do odświeżania powietrza, preparaty farmaceutyczne do celów medycznych, szczepionki, surowice, preparaty witaminowe, medyczne preparaty zapobiegające oparzeniom słonecznym i przeciwudarowe, preparaty bakteryjne i bakteriologiczne do celów medycznych, preparaty do usuwania grzybiczy, hormony do celów leczniczych, kapsułki na lekarstwa, leki do celów medycznych, leki uspokajające, leki wzmacniające, plastry do celów leczniczych, środki przeciwbólowe, środki grzybobójcze, środki dezynfekcyjne, środki bakteriobójcze, środki nasenne, środki uspokajające, środki owadobójcze, środki przeciwgorączkowe, środki tamujące krew, środki trawienne do celów farmaceutycznych, żywność dla niemowląt, **35** zgrupowanie na rzecz osób trzecich różnych towarów pozwalające nabywcy wygodnie je oglądać i kupować w sklepie z artykułami farmaceutycznymi i w aptece, **42** badania farmaceutyczne.

(111) **144724** (220) 1998 12 02 (210) 195170
 (151) 2003 04 25
 (732) APTEX Enterprise. Inc., Chicago, US.
 (540)

MIRASPRYN

(531) 27.5
 (510), (511) **05** preparaty do odświeżania powietrza, preparaty farmaceutyczne do celów medycznych, szczepionki, surowice, preparaty witaminowe, medyczne preparaty zapobiegające oparzeniom słonecznym i przeciwdarowe, preparaty bakteryjne i bakteriologiczne do celów medycznych, preparaty do usuwania grzybicy, hormony do celów leczniczych, kapsułki na lekarstwa, leki do celów medycznych, leki uspokajające, leki wzmacniające, plastry do celów leczniczych, środki przeciwbólowe, środki grzybobójcze, środki dezynfekcyjne, środki bakteriobójcze, środki nasenne, środki uspokajające, środki owadobójcze, środki przeciwgorączkowe, środki tamujące krew, środki trawienne do celów farmaceutycznych, żywność dla niemowląt, **35** zgrupowanie na rzecz osób trzecich różnych towarów pozwalające nabywcy wygodnie je oglądać i kupować w sklepie z artykułami farmaceutycznymi i w aptece, **42** badania farmaceutyczne.

(111) **144725** (220) 1998 12 02 (210) 195171
 (151) 2003 04 25
 (732) APTEX Aptex Enterprise. Inc., Chicago, US.
 (540)

NOVASPRYN

(531) 27.5
 (510), (511) **05** preparaty do odświeżania powietrza, preparaty farmaceutyczne do celów medycznych, szczepionki, surowice, preparaty witaminowe, medyczne preparaty zapobiegające oparzeniom słonecznym i przeciwdarowe, preparaty bakteryjne i bakteriologiczne do celów medycznych, preparaty do usuwania grzybicy, hormony do celów leczniczych, kapsułki na lekarstwa, leki do celów medycznych, leki uspokajające, leki wzmacniające, plastry do celów leczniczych, środki przeciwbólowe, środki grzybobójcze, środki dezynfekcyjne, środki bakteriobójcze, środki nasenne, środki uspokajające, środki owadobójcze, środki przeciwgorączkowe, środki tamujące krew, środki trawienne do celów farmaceutycznych, żywność dla niemowląt, **35** zgrupowanie na rzecz osób trzecich różnych towarów pozwalające nabywcy wygodnie je oglądać i kupować w sklepie z artykułami farmaceutycznymi i w aptece, **42** badania farmaceutyczne.

(111) **144726** (220) 1998 12 02 (210) 195172
 (151) 2003 04 25
 (732) APTEX Enterprise. Inc., Chicago, US.
 (540)

BOCIAN

(531) 27.5
 (510), (511) **05** preparaty do odświeżania powietrza, preparaty farmaceutyczne do celów medycznych, szczepionki, surowice, preparaty witaminowe, medyczne preparaty zapobiegające oparzeniom słonecznym i przeciwdarowe, preparaty bakteryjne i bakteriologiczne do celów medycznych, preparaty do usuwania grzybicy, hormony do celów leczniczych, kapsułki na lekarstwa, leki do celów medycznych, leki uspokajające, leki wzmacniające, plastry do celów leczniczych, środki przeciwbólowe, środki grzybobójcze, środki dezynfekcyjne, środki bakteriobójcze, środki nasenne, środki uspokajające, środki owadobójcze, środki przeciwgorączkowe, środki tamujące krew, środki trawienne do celów farmaceutycznych, żywność dla niemowląt, **35** zgrupowanie na rzecz osób trzecich różnych towarów pozwalające nabywcy wygodnie je oglądać i kupować w sklepie z artykułami farmaceutycznymi i w aptece, **42** badania farmaceutyczne.

(111) **144727** (220) 1998 12 10 (210) 195502
 (151) 2003 03 26
 (732) Miejska Energetyka Ciepła Spółka z o.o., Piła, PL.
 (540)



Kolory znaku: czerwony, niebieski, biały

(531) 26.7, 27.5, 29.1
 (510), (511) **37** usługi w zakresie eksploatacji, konserwacji i remontów urządzeń ciepłych, wykonawstwo inwestycyjne w zakresie rozbudowy infrastruktury technicznej i ciepłownictwa, **39** usługi dostawy do odbiorców energii cieplnej, **40** usługi w zakresie produkcji energii cieplnej, **42** usługi w zakresie badań laboratoryjnych i pomiarów specjalistycznych, wydawania ogólnych i technicznych warunków przyłączenia do urządzeń ciepłowniczych poszczególnych odbiorców energii cieplnej.

(111) **144728** (220) 1998 12 15 (210) 195572
 (151) 2003 03 28
 (732) European Network Security Institute Spółka z o.o., Warszawa, PL.

(540) European Network Security Institute
 (510), (511) **9** maszyny liczące, komputery, kable do celów elektrycznych, urządzenia do transformacji obrazu i dźwięku, oprogramowanie - programowanie do maszyn cyfrowych, **35** usługi reklamowe i prowadzenie interesów osób trzecich, **36** usługi ubezpieczeniowe i finansowe, **38** usługi telekomunikacyjne, **41** nauczanie i rozrywki - prowadzenie kursów edukacyjnych, organizowanie pokazów, **42** ekspertyzy w zakresie bezpieczeństwa informacji w organizacjach gospodarczych oraz bezpieczeństwa informacji w systemach teleinformatycznych.

(111) **144729** (220) 1998 12 15 (210) 195573
 (151) 2003 03 28
 (732) European Network Security Institute Spółka z o.o., Warszawa, PL.

(540) Europejski Instytut Bezpieczeństwa Sieciowego
 (510), (511) **9** maszyny liczące, komputery, kable do celów elektrycznych, urządzenia do transformacji obrazu i dźwięku, oprogramowanie - programy do maszyn cyfrowych, **35** usługi reklamowe i prowadzenie interesów osób trzecich, **36** usługi ubezpieczeniowe i finansowe, **38** usługi telekomunikacyjne, **41** nauczanie i rozrywki - prowadzenie kursów edukacyjnych, organizowanie pokazów, **42** ekspertyzy w zakresie bezpieczeństwa informacji w organizacjach gospodarczych oraz bezpieczeństwa informacji w systemach teleinformatycznych.

(111) **144730** (220) 1999 02 02 (210) 197372
 (151) 2003 03 24
 (732) Zakłady Przemysłu Tłuszczowego OLVIT Spółka z o.o., Gdańsk, PL.
 (540) (znak przestrzenny)



(531) 19.7
 (510), (511) **29** oleje jadalne.

(111) **144731** (220) 1999 02 03 (210) 197415
 (151) 2003 04 01
 (732) Przedsiębiorstwo Produkcji Handlu i Usług HADAR
 Spółka z o.o., Rzeszów, PL.
 (540)



Kolory znaku: czerwony, czarny

(531) 26.13, 27.5, 29.1

(510), (511) **09** alarmy antywłamaniowe, alarmy dźwiękowe, alarmy pożarowe, przyrządy do rejestrowania czasu, dzwonki elektryczne do drzwi, dzwonki sygnalizacyjne, elektryczne złącza do przewodów, identyfikacyjne osłony do przewodów elektrycznych, instalacje elektryczne antywłamaniowe, instalacje elektryczne, instalacje elektryczne automatyki przemysłowej, latarnie sygnalizacyjne, neony reklamowe, sygnalizacja świetlna lub mechaniczna, syreny, telewizja przemysłowa, urządzenia do kontroli ciepła, wideodomofony, wykrywacze dymu, **37** usługi związane z nagłaśnianiem sal i obiektów sportowych, koncertowych i konferencyjnych, **42** usługi w zakresie projektowania technicznego, usługi w zakresie projektowania budynków.

(111) **144732** (220) 1999 02 19 (210) 198079
 (151) 2003 03 18
 (732) ICE-MASTRY Spółka Jawna Ziębińska Maria, Ziębiński Stanisław, Czaniec, PL.
 (540)



Kolory znaku: kremowy, brązowy

(531) 27.5, 29.1

(510), (511) **30** lody, lody spożywcze, lody spożywcze w proszku, sorbety jako lody, torty lodowe, rolady lodowe, jogurt mrożony, napoje chłodzące na bazie czekolady, napoje chłodzące na bazie kakao, napoje chłodzące na bazie kawy, napoje chłodzące na bazie herbaty, ciasto mrożone, środki wiążące do lodów spożywczych.

(111) **144733** (220) 1999 02 19 (210) 198080
 (151) 2003 03 18
 (732) ICE-MASTRY Spółka Jawna Ziębińska Maria, Ziębiński Stanisław, Czaniec, PL.
 (540)



Kolory znaku: kremowy, brązowy

(531) 27.5, 29.1

(510), (511) **30** lody, lody spożywcze, lody spożywcze w proszku, sorbety jako lody, torty lodowe, rolady lodowe, jogurt mrożony, napoje chłodzące na bazie czekolady, napoje chłodzące na bazie kakao, napoje chłodzące na bazie kawy, napoje chłodzące na bazie herbaty, ciasto mrożone, środki wiążące do lodów spożywczych.

(111) **144734** (220) 1999 02 19 (210) 198083
 (151) 2003 03 18

(732) ICE-MASTRY Spółka Jawna Ziębińska Maria, Ziębiński Stanisław, Czaniec, PL.

(540) coffe dream

(510), (511) **30** lody, lody spożywcze, lody spożywcze w proszku, sorbety jako lody, torty lodowe, rolady lodowe, jogurt mrożony, napoje chłodzące na bazie czekolady, napoje chłodzące na bazie kakao, napoje chłodzące na bazie kawy, napoje chłodzące na bazie herbaty, ciasto mrożone, środki wiążące do lodów spożywczych.

(111) **144735** (220) 1999 02 19 (210) 198084
 (151) 2003 03 18

(732) ICE-MASTRY Spółka Jawna Ziębińska Maria, Ziębiński Stanisław, Czaniec, PL.

(540) bakalie dream

(510), (511) **30** lody, lody spożywcze, lody spożywcze w proszku, sorbety jako lody, torty lodowe, rolady lodowe, jogurt mrożony, napoje chłodzące na bazie czekolady, napoje chłodzące na bazie kakao, napoje chłodzące na bazie kawy, napoje chłodzące na bazie herbaty, ciasto mrożone, środki wiążące do lodów spożywczych.

(111) **144736** (220) 1999 03 04 (210) 198644
 (151) 2003 03 31

(732) United Parcel Service Of America Inc., Atlanta, US.

(540) UPS DOCUMENT EXCHANGE

(510), (511) **09** oprogramowanie i sprzęt komputerowy, magnetyczne dyski, płyty i taśmy, drukarki i skanery, **38** usługi transmisji pism, dokumentów, wideo, audio oraz innych wiadomości i informacji za pomocą teleksu, telefonu, środków elektronicznych oraz jednej lub wielu globalnych sieci komputerowych lub innych środków, poczta elektroniczna.

(111) **144737** (220) 1999 03 04 (210) 198645
 (151) 2003 03 31

(732) United Parcel Service Of America Inc., Atlanta, US.

(540) UPS ONLINE COURIER

(510), (511) **09** oprogramowanie i sprzęt komputerowy, magnetyczne dyski, płyty i taśmy, drukarki i skanery, **38** usługi transmisji pism, dokumentów, wideo, audio oraz innych wiadomości i informacji za pomocą teleksu, telefonu, środków elektronicznych oraz jednej lub wielu globalnych sieci komputerowych lub innych środków, poczta elektroniczna.

(111) **144738** (220) 1999 03 04 (210) 198646
 (151) 2003 03 31

(732) United Parcel Service Of America Inc., Atlanta, US.

(540) UPS ONLINE DOSSIER

(510), (511) **09** oprogramowanie i sprzęt komputerowy, magnetyczne dyski, płyty i taśmy, drukarki i skanery, **38** usługi transmisji pism, dokumentów, wideo, audio oraz innych wiadomości i informacji za pomocą teleksu, telefonu, środków elektronicznych oraz jednej lub wielu globalnych sieci komputerowych lub innych środków, poczta elektroniczna.

(111) **144739** (220) 1999 03 04 (210) 198656
 (151) 2003 05 12

(732) Framatome Connectors International S.A., Courbevoie, FR.

(540) MALICO

(510), (511) **09** elektryczne, elektroniczne, optyczne złącza i ich komponenty, końcówki elektryczne włączając wtyki styków i gniazda, przewody elektryczne, oprawy, uchwyty odciągowe do kabli i elementy mocujące do złączy, **17** izolatory do przewodów elektrycznych.

(111) **144740** (220) 1999 03 05 (210) 198728
 (151) 2003 04 01

(732) MPM PRODUCT Piotr Płochocki, Milanówek, PL.
 (540) smile
 (510), (511) **35** organizowanie wystaw i targów w celach handlowych i reklamowych, pokazy towarów, zgrupowanie na rzecz osób trzecich różnych towarów spożywczych i przemysłowych pozwalające nabywcy wygodnie je oglądać i kupować w sklepie wielobranżowym, **41** usługi mające na celu rekreację, obejmujące usługi związane z rozrywką i kulturą fizyczną w zakresie organizowania: zabaw (bali), gier rozrywkowych, konkursów rozrywkowych, spektakli, gier sportowych, gry w tenisa, gry w golfa, zawodów sportowych, zabaw ruchowych, turystyki konnej, turystyki rowerowej, ćwiczeń gimnastycznych, pływania, ćwiczeń na siłowni, usługi związane z obsługą: sal gier, obiektów sportowych, kortów tenisowych, pól golfowych, basenów, sal gimnastycznych, siłowni, organizowanie obozów sportowych i wakacyjnych, wypożyczanie sprzętu sportowego, organizowanie wystaw w celach kulturalnych i edukacyjnych, organizowanie i prowadzenie konferencji, kongresów, seminariów, sympozjów, zjazdów, konkursów piękności, konkursów edukacyjnych, usługi związane z edukacją ludzi (kursy, szkolenia), **43** usługi hotelarskie związane z rezerwacją, czasowym zakwaterowaniem oraz wyżywieniem w hotelach, motelach, pensjonatach, sanatoriach, domach wypoczynkowych, domach turystycznych, domach wycieczkowych, ośrodkach rekonwalescencji, usługi gastronomiczne związane z podawaniem potraw i napojów w kawiarniach, restauracjach, usługi związane z przygotowywaniem dań na zamówienie i dostarczaniem ich do zamawiającego, wynajmowanie sal posiedzeń, **44** usługi salonów fryzjerskich, usługi salonów piękności, solarium, usługi gabinetów odnowy biologicznej, usługi związane z wykonywaniem zabiegów regeneracyjno-rehabilitacyjnych.

(111) **144741** (220) 1997 02 11 (210) 169608
 (151) 2003 07 03
 (732) STATESTRONG LTD., Lytham, GB.
 (540)



(531) 26.1, 27.1, 27.5
 (510), (511) **03** niemedyczne preparaty toaletowe, perfumy, wody toaletowe, mydła, pianki i kremy do golenia, niemedyczne preparaty do użytku przed, w trakcie i po goleniu, preparaty do włosów, preparaty do ciała, szampony, żele, lakiery i pianki do włosów, środki przeciwpotowe, dezodoranty do użytku osobistego, preparaty w rozpylaczu do ciała, wody kolońskie, kosmetyki, kremy kosmetyczne, samoopalacze, preparaty do opalania, lotiony do twarzy, tusze do rąk, pomadki, żele, płyny i pudry do twarzy, ciała i rąk.

(111) **144742** (220) 1997 04 10 (210) 172096
 (151) 2003 05 12
 (732) ALU-STAL S.C. Zakład Mechaniczno-Ślusarski Augustyn Jastrzębski, Zofia Kalinowska, Elżbieta Kalinowska-Styczeń, Anna Gasińska, Kraków, PL.
 (540)

ALUSTAL

(531) 27.5
 (510), (511) **06** konstrukcje metalowe ze stali i metali kolorowych, **37** roboty montażowe i naprawcze, usługi budowlane, **40** obróbka materiału: cięcie, gięcie, polerowanie, spawanie, nitowanie.

(111) **144743** (220) 1997 04 21 (210) 172601
 (151) 2003 03 28
 (732) Toruńskie Piwnice Win VINPOL Spółka z o.o., Toruń, PL.
 (540) KROPELKI ŻYCIA
 (510), (511) **33** wina, wina musujące, wódki, likiery, brandy, drinki, napoje alkoholowe.

(111) **144744** (220) 1997 05 20 (210) 173679
 (151) 2003 03 26
 (732) Chem & Pol Co Głuchowski Eugeniusz, Warszawa, PL.
 (540)

Chem & Pol Co.

(531) 24.17, 26.5, 27.5
 (510), (511) **01** substancje chemiczne do analiz laboratoryjnych i przemysłowych, preparaty chemiczne do wytwarzania barwników, celuloza do celów przemysłowych, mieszanki do produkcji ceramiki technicznej, przemysłowe chemiczne odczynniki, dolomit do celów przemysłowych, dehydranty i detergenty używane do celów przemysłowych, agar, garbniki, kleje do celów przemysłowych, ognioodporne preparaty, mieszaniny gaszące ogień, żywice syntetyczne w stanie surowym, preparaty do lutowania metali, produkty chemiczne do konserwowania żywności, **02** środki zapobiegające korozji, spoiwa i zagęszczacze do barwników przemysłowych i spożywczych, **04** mieszaniny pochłaniające kurz, nawilżające i wiążące, oleje i tłuszcze przemysłowe, smary, **05** produkty farmaceutyczne, weterynaryjne i sanitarne, środki odkażające w tym detergenty do celów medycznych, enzymatyczne preparaty do celów medycznych i weterynaryjnych, kultury mikroorganizmów do celów medycznych i weterynaryjnych, odczynniki chemiczne do celów medycznych i weterynaryjnych, środki trawienne do celów farmaceutycznych, żywność dietetyczna dla celów medycznych, **06** folie metalowe do zawijania i pakowania, luty ze srebra i złota, metale nieszlachetne surowe lub półprzetworzone, pasy metalowe do przenoszenia i transportu ładunków, pręty i druty metalowe do spawania i lutowania, **35** usługi agencji importowo-eksportowej, usługi agencji reklamowej, dystrybucja i rozpowszechnianie próbek i prospektów, pomoc w prowadzeniu działalności gospodarczej, organizacja wystaw handlowych i reklamowych.

(111) **144745** (220) 1997 06 23 (210) 175078
 (151) 2003 06 03
 (732) IGEP A Interessen-Gemeinschaft von Papiergrosshndlern GmbH & Co.KG., Reinbek, DE.
 (540)

Jeśli Papier to me!

(531) 24.17, 27.5
 (510), (511) **16** papier, tektura i wyroby z tych materiałów (zawarte w klasie 16), druki, materiały introligatorskie, fotografie, materiały piśmienne i papeteria, kleje do materiałów piśmiennych i papeterii lub do celów domowych, sprzęt dla artystów, pędzle malarskie, maszyny do pisania i sprzęt biurowy (z wyjątkiem mebli), materiały z tworzyw sztucznych do pakowania (zawarte w klasie 16), czcionki drukarskie, matryce drukarskie.

(111) **144746** (220) 1997 12 22 (210) 181666
 (151) 2003 06 05
 (732) Destylernia POLMOS w Krakowie S.A., Kraków, PL.
 (540) Gool
 (510), (511) **32** napoje bezalkoholowe, napoje owocowe, napoje gazowane.

(111) **144747** (220) 1998 02 11 (210) 183307
 (151) 2003 06 25

(732) PHARMACIA & UPJOHN COMPANY, Kalamazoo, US.
 (540) TOMOSAR
 (510), (511) **05** preparaty farmaceutyczne.

(111) **144748** (220) 1998 04 18 (210) 186043
 (151) 2003 06 30
 (732) „OPTIMUS - Inter Commerce” Spółka Akcyjna, Nowy Sącz, PL.
 (540)



Kolory znaku: żółty, czarny
 (531) 26.4, 27.5, 29.1
 (510), (511) **09** kasa fiskalna.

(111) **144749** (220) 1998 05 27 (210) 187565
 (151) 2003 02 03
 (732) ITALCOM s.r.l., S. Giuseppe Di Cassola, IT.
 (540)



Kolory znaku: żółty, czerwony, czarny
 (531) 26.4, 26.5, 26.13, 27.5, 29.1
 (510), (511) **7** pompy pneumatyczne oleju i smaru, dopompowujące powietrze, akcesoria pomp pneumatycznych, natryskiwacze farb i lakierów, akcesoria natryskiwaczy, napełniacze oleju i płynu chłodniczego, wysysacze oleju, zestawy pneumatyczne do oleju i płynu chłodniczego, zestawy do wymiany płynu hamulcowego i odpowietrzania, zlewarki oleju, zwijadła węzowe, akcesoria zwijadeł, **9** dystrybutory oleju, akcesoria pistoletów oleju, **12** wózki transportowe do beczek, **17** węże do smaru, oleju, wody i powietrza.

(111) **144750** (220) 1998 05 29 (210) 187607
 (151) 2003 05 12
 (732) Anchor Wall Systems, Inc. (a Minnesota corporation), Minneapolis, US.
 (540) DIAMOND
 (510), (511) **19** niemetalowe materiały budowlane, segmenty i bloki murarskie do konstrukcji bezzaprawowych ścian oporowych stosowanych w kształtowaniu krajobrazu, niemetalowe rury sztywne do celów budowlanych, asfalt, smoła i bitum, niemetalowe budynki przenośne, pomniki nie z metalu.

(111) **144751** (220) 1998 06 01 (210) 187670
 (151) 2003 04 22
 (732) Nibe AB, Markaryd, SE.
 (540) viking
 (510), (511) **11** urządzenia do ogrzewania wody, z wyłączeniem pieców gazowych i elektrycznych.

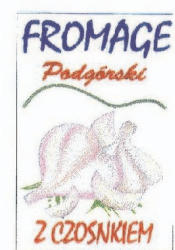
(111) **144752** (220) 1998 11 10 (210) 194237
 (151) 2003 06 25
 (732) GRZEŚ-MLECZ Spółka Akcyjna, Bielsko-Biała, PL.

(540)



Kolory znaku: biały, niebieski, czerwony, szary, zielony, żółty
 (531) 5.9, 27.5, 29.1
 (510), (511) **29** serek do smarowania z dodatkami.

(111) **144753** (220) 1998 11 10 (210) 194238
 (151) 2003 06 25
 (732) GRZEŚ-MLECZ Spółka Akcyjna, Bielsko-Biała, PL.
 (540)



Kolory znaku: biały, niebieski, czerwony, zielony, szary, liliowy
 (531) 5.9, 27.5, 29.1
 (510), (511) **29** serek do smarowania z dodatkami.

(111) **144754** (220) 1998 12 31 (210) 196288
 (151) 2003 04 07
 (732) Kurier Ostrowski S.C. Gołdyn Wiesława, Portasiak Ewa, Ostrów Wielkopolski, PL.
 (540) KURIER OSTROWSKI
 (510), (511) **16** gazety, foldery, katalogi, czasopisma, **35** usługi organizowania i prowadzenia kampanii reklamowych.

(111) **144755** (220) 1999 02 24 (210) 198265
 (151) 2003 04 22
 (732) Krajowa Agencja Wydawnicza Przedsiębiorstwo Państwowe, Warszawa, PL.
 (540) krajowa agencja wydawnicza
 (510), (511) **09** nagrania dźwiękowe i audiowizualne, programy komputerowe, kasety, płyty, płyty CD, **16** dzienniki, czasopisma, fotografie, periodyki, prospekty, książki, plakaty, kalendarze, mapy, **35** usługi reklamowe i promocyjne z wykorzystaniem wszystkich metod słownych, dźwiękowych oraz technik audiowizualnych i multimedialnych, organizacja wystaw handlowych i reklamowych, pośrednictwo handlowe polegające na kojarzeniu kontrahentów handlowych w zakresie sprzedaży czasopism, książek, kaset i płyt, zgrupowanie na rzecz osób trzecich różnych towarów pozwalające nabywcy wygodnie je oglądać i kupować w sklepach z czasopismami, książkami, kasetami i płytami jak również prowadzić sprzedaż tych artykułów za pośrednictwem internetu, prenumerata czasopism, **38** usługi w zakresie przekazywania głosu i obrazu, prowadzenia transmisji, zbierania i przekazywania informacji, rozpowszechnianie programów radiowych i telewizyjnych.

(111) **144756** (220) 1999 03 01 (210) 198567
 (151) 2003 04 24
 (732) Spółdzielnia Mleczarska SOMLEK, Sokółka, PL.

(540)



Kolory znaku: zielony, biały, żółty, czerwony

(531) 5.5, 25.3, 27.5, 29.1

(510), (511) **29** bita śmietana, jogurt, kazeina do celów spożywczych, kefir, kumys, margaryna, masło, krem na bazie masła, masłopodobne produkty, mleczne produkty, mleko, napoje mleczne lub z przewagą mleka, kazeina podpuszczkowa, serwatka, sery, serki homogenizowane, śmietana, twarogi.

(111) **144757** (220) 1999 03 01 (210) 198568
 (151) 2003 04 24
 (732) Spółdzielnia Mleczarska SOMLEK, Sokółka, PL.
 (540)

Kolory znaku: żółty, czarny, czerwony, niebiesko-zielony, biały
(531) 3.4, 29.1

(510), (511) **29** bita śmietana, jogurt, kazeina do celów spożywczych, kefir, kumys, margaryna, masło, krem na bazie masła, masłopodobne produkty, mleczne produkty, mleko, napoje mleczne lub z przewagą mleka, kazeina podpuszczkowa, serwatka, sery, serki homogenizowane, śmietana, twarogi.

(111) **144758** (220) 1999 03 08 (210) 198847
 (151) 2003 03 24
 (732) Molkerei Alois Miller GmbH Co., Fischach-Aretsried /Deutschland/, DE.

(540) MLLERLIGHT

(510), (511) **29** mleko i produkty mleczne, w tym: masło, ser, twarogowy, śmietanka, śmietana, kwaśna śmietana, mleko skondensowane, jogurt, maślanka, kefir, mleko w proszku do celów spożywczych, bezalkoholowe napoje mleczne i zawierające mleko z przeważającą częścią mleka, gotowe musli, składające się głównie z kwaśnej śmietany, maślanki, kwaśnego mleka, jogurtu, kefiru, twarogu, przetworzonych owoców i ziaren zbóż, gotowe desery z jogurtu, twarogu i śmietany, również z dodatkiem ziół i/lub przetworzonych owoców, **30** ryż przygotowany na mleku, grysik, lody, **32** woda mineralna i woda z zawartością kwasu węglowego oraz inne napoje bezalkoholowe, napoje owocowe i soki owocowe.

(111) **144759** (220) 1999 03 08 (210) 198850
 (151) 2003 03 24
 (732) Molkerei Alois Miller GmbH Co., Fischach-Aretsried /Deutschland/, DE.

(540) mller Crema di Yogurt

(510), (511) **29** jogurty, również z dodatkiem ziół i/lub przetworzonych owoców.

(111) **144760** (220) 1999 03 09 (210) 198861
 (151) 2003 03 26
 (732) Przedsiębiorstwo Produkcyjno-Handlowo-Uslugowe Eksport-Import ASTER Waldemar Kruszewski, Wołomin, PL.

(540)



(531) 2.9, 27.5

(510), (511) **03** antystatyczne preparaty do celów domowych, barwniki do celów kosmetycznych, ołówki i kosmetyki do brwi, preparaty do demakijażu, depilatory, wyroby perfumeryjne, dezodoranty do użytku osobistego, preparaty kosmetyczne do kąpieli, maści i kremy kosmetyczne, maseczki kosmetyczne, olejki do celów kosmetycznych, pomadki do ust, kosmetyki do opalania, puder do makijażu, kremy i preparaty kosmetyczne do pielęgnacji skóry, tłuszcze do celów kosmetycznych, **05** balsamy do celów leczniczych, herbata lecznicza, kadzidełka, maści lecznicze do celów farmaceutycznych, preparaty z mikroelementami dla ludzi, wyciągi i nalewki do celów leczniczych, napoje dietetyczne do celów leczniczych, preparaty zapobiegające oparzeniom słonecznym, środki dezynfekujące do celów higienicznych, zioła lecznicze, **35** usługi w zakresie: prowadzenia agencji handlowej, prowadzenia agencji reklamowej, badania opinii i rynku, dekoracji wystaw sklepowych, dystrybucji i rozpowszechniania materiałów reklamowych- próbek, druków, prospektów, broszur, pokazów towarów, rozpowszechnianie ogłoszeń reklamowych, wypożyczanie materiałów reklamowych.

(111) **144761** (220) 1999 03 09 (210) 198891
 (151) 2003 05 12

(732) Tele Pizza, S.A., Soto De La Moraleja (Madrid), ES.

(540) TelePizza, Naszym sekretem jest ciasto

(510), (511) **30** kawa, herbata, kakao, cukier, ryż, tapioka, sago, namiastki kawy, mąka i preparaty zbożowe, chleb, ciasto i słodczyce, lody, miód, melasa, drożdże, proszek do pieczenia, sól, musztarda, ocet, sosy (przyprawowe), przyprawy, lód, **39** usługi transportowe, usługi w zakresie pakowania i magazynowania towarów, w szczególności żywności i napojów, **43** usługi w zakresie dostarczania żywności i napojów, usługi dotyczące tymczasowego zakwaterowania.

(111) **144762** (220) 1999 04 16 (210) 200649
 (151) 2003 05 29

(732) Przedsiębiorstwo Zagraniczne „INTER FRAGRANCES” Spółka z o.o., Poznań, PL.

(540) revit program

(510), (511) **03** środki wybielające, barwniki do bielizny, preparaty do usuwania farb, odtłuszczacze, preparaty do krochmalenia, środki czyszczące, nabłyszczające, szorujące, środki do czyszczenia zębów.

(111) **144763** (220) 1999 04 20 (210) 200703
 (151) 2003 04 03

(732) MARCONI CORPORATION PLC, Londyn, GB.

(540) MARCONI

(510), (511) **02** atrament oraz pochodne płyny stosowane w drukarkach, **07** elektroniczne i elektryczne urządzenia drukujące stosowane do kontaktowego lub bezkontaktowego tworzenia obrazów na towarach, drukarki atramentowe wykorzystujące energię ultradźwiękową lub elektromagnetyczną do wyrzutu atramentu przez dysze na odsuniętą powierzchnię, lasery stosowane do drukowania lub oznaczania powierzchni na dystans, elektromechaniczne przenośniki i sprzęt wiążący i zszywający, elektromechaniczne drukarki do etykiet, elektromechaniczne aparaty stosowane w procesach przemysłowego i detalicznego przygotowywania żywności, urządzenia do krojenia i pakowania artykułów spożywczych, **09** urządzenia i sprzęt komunikacyjny i telekomunikacyjny przeznaczony do transmisji i odbioru fonii, danych i wizji za pośrednictwem radia, przewodów lub łączy optycznych, telefony stacjonarne i przenośne, wideo terminale i terminale danych, telekomunikacyjne urządzenia przetwa-

rzające zawierające funkcje wejścia, wyjścia, zapisu, monitorowania, logowania, testowania, przetwarzania sygnału, filtrowania, kodowania, dekodowania, kompresji danych, komputacji, zliczania, retransmisji, multipleksowania, przełączania i zarządzania siecią, przewody, kable i światłowody stosowane w telekomunikacji, zakończenia kabli i kablówce urządzenia rozgałęźne, urządzenia radiowe i anteny, urządzenia nadawcze, urządzenia łączki radiowych, urządzenia przełączające i przekaźnikowe sygnału radiowego, urządzenia przywoławcze oraz do transmisji danych, satelitarne i naziemne terminale satelitarne, ruchome lub transportowalne terminale satelitarne fonii, wizji i danych, urządzenia do konwersji sygnałów fonii, wizji i danych na alternatywne protokoły danych, urządzenia do modulacji nośnej radiowej lub optycznej fali sygnału fonii, wizji lub danych, urządzenia do zarządzania siecią telekomunikacyjną poprzez przełączanie sygnałów zgodnie z instrukcjami zawartymi w urządzeniu lub przez sygnał danych, terminale foniczne i wizyjne oraz terminale danych uruchamiane przez zaprogramowaną zaszłość lub żetonem lub kartą płatniczą, urządzenia do odczytu wartości żetonów, karty elektroniczne i optyczne, urządzenia do zawierania transakcji handlowych z użyciem kart płatniczych, urządzenia do oceny ważności kart i identyfikacji ich użytkowników, terminale kart oraz karty transakcyjne przystosowane do transmisji i odbioru danych z paska magnetycznego lub poprzez bezpośredni elektryczny kontakt lub poprzez zdalny elektromagnetyczny lub optyczny sygnał, elektroniczne, optyczne lub elektromagnetyczne komponenty oraz oprogramowanie stosowane w sprzęcie komunikacyjnym lub telekomunikacyjnym, komputery oraz urządzenia systemów przechowywania i transmisji danych wykorzystywane do prowadzenia rejestrów medycznych lub bieżącej informacji medycznej, oprogramowanie dla urządzeń medycznych wykorzystywanych do obrazowania, diagnozy i leczenia pacjentów, urządzenia komputerowe do tworzenia obrazów i kontroli pracy drukarek atramentowych i laserowych, elektroniczne i optyczne urządzenia do odczytu obrazów nadrukowanych na przedmiotach, komputery oraz oprogramowanie wykorzystywane do analizy oznaczeń produktów lub przywieszek umocowanych do produktów z wykorzystaniem systemu elektromagnetycznego i optycznego kodowania odczytywanego zdalnie z produktu, urządzenia komputerowych systemów do zarządzania inwentaryzacyjnymi zasobami produktów, elektryczne urządzenia do wydawania paliw dla stacji paliw, elektromechaniczne urządzenia do odzyskiwania par paliw, elektromechaniczne urządzenia bezpieczeństwa do dystrybutorów paliwowych, urządzenia interfejsowe nabywcy paliwa zawierające elektroniczny wyświetlacz ceny i ilości odmierzanego paliwa, zdalną komunikację głosową oraz informację wideo, elektroniczne zautomatyzowane środki detekcji pojazdów oraz zdalnej komunikacji z pojazdami i ich kierowcami, urządzenia do realizacji transakcji gotówkowych za pomocą kart płatniczych dla dystrybutorów paliw i sklepów detalicznych, urządzenia systemu inwentaryzacji towarów detalicznych i paliw, urządzenia zabezpieczające systemów sprzedaży oraz do weryfikacji nabywcy, urządzenia systemów komputerowych oraz oprogramowanie stosowane do zarządzania licznymi stacjami paliw lub licznymi sklepami detalicznymi, urządzenia elektroniczne i oprogramowanie dla sieci realizacji transakcji handlowych, urządzenia elektroniczne i oprogramowanie do kodowania danych zapewniające bezpieczeństwo danych i transakcji finansowych, elektroniczne aparaty wagowe, elektroniczne sensory do ważenia towarów oraz elektroniczne wyświetlacze ciężaru, ceny lub innych cech produktu, urządzenia systemów komputerowych łączących wagę z automatyką procesu przemysłowego lub z systemem sprzedaży detalicznej, elektromechaniczne aparaty do testowania i kalibracji wag, komputery wykorzystywane przy transakcjach detalicznych oraz urządzenia elektronicznych sieci handlowych, elektroniczne urządzenia kontrolne stosowane w wentylatorach i systemach operujących powietrzem, elektroniczne aktywne urządzenia kontrolne hałasu i wibracji, elektroniczne i optyczno-elektroniczne aktywne i pasywne komponenty oraz obwody scalone, próżniowe i gazem napełniane komponenty elektroniczne oraz lampy mocy, komponenty optyczne i światłowodowe, urządzenia do ujawniania obrazu, urządzenia do odwzorowywania obrazu w spectrum elektromagnetycznym, urządzenia do odwzorowywania obrazu w polu dźwiękowym, generatory wyso-

kiego napięcia i wysokiej częstotliwości, wzmacniacze i przełącznice mocy, czujniki gazu oraz elektroniczne aparaty reagujące na zapach, lasery stosowane do drukowania lub oznaczania powierzchni na dystans, 10 medyczne urządzenia obrazujące wykorzystujące promieniowanie X, rezonans magnetyczny, ultradźwięki, izotopy nuklearne, magnetyzm, elektromagnetyzm oraz optykę, generatory i detektory promieniowania X, pola magnetycznego, sygnałów elektromagnetycznych i optycznych, sygnałów ultradźwiękowych, promieniowania nuklearnego, elektromechaniczne urządzenia do przesuwania generatorów lub detektorów nad obrazowanym obiektem, urządzenia do manipulacji, obróbki i przeglądania filmów fotograficznych, urządzenia do cyfrowego tworzenia, przetwarzania, zapisu, manipulacji, transmisji i ujawniania obrazów, urządzenia do analizy obrazów, urządzenia do monitorowania pacjentów, mechaniczne i elektromechaniczne urządzenia ochronne wykorzystywane w chirurgii i radiologii, urządzenia do zmiany położenia ciała pacjenta podczas operacji i aparaty do pobierania próbek od pacjentów, aparaty do wstrzykiwania materiałów w ciało pacjenta, elektroniczne urządzenia stanowiące wyposażenie sal operacyjnych stosowane do medycznego obrazowania pacjenta oraz przestrzennej lokalizacji narzędzi chirurgicznych w stosunku do pacjenta, narzędzia i aparaty chirurgiczne, urządzenia stosowane do ekspozycji pacjenta na kontrolowane dawki radiacji, komponenty elektroniczne, optyczne i elektromagnetyczne ujęte w klasie 10, 37 usługi naprawcze i konserwacja urządzeń telekomunikacyjnych, sprzętu telekomunikacyjnego, sprzętu komputerowego oraz urządzeń i przyrządów naukowych, fotograficznych, kinematograficznych, optycznych, wagowych, pomiarowych, sygnalizacyjnych, kontrolnych, do ratowania życia i do celów dydaktycznych, 38 usługi z zakresu telekomunikacji, 42 przemysłowe i naukowe usługi badawcze oraz usługi rozwojowe i projektowe w zakresie aparatury i instrumentów elektronicznych, elektrycznych i mechanicznych.

(111) 144764 (220) 1999 04 21 (210) 200863
 (151) 2003 03 26
 (732) MAW Telecom Spółka z o.o., Gdynia, PL.
 (540)



Kolory znaku: niebieski, czerwony

(531) 27.5, 29.1
 (510), (511) 09 komputery, monitory, czytniki, drukarki komputerowe, dyktafony, dalekopisy, maszyny liczące, zestaw radiotelefoniczny, zestaw radiotelegraficzny, telekopiarki, telefony (aparaty), urządzenia nadawcze, akcesoria do telefonów i urządzeń nadawczych, 16 drukarki przenośne, dziurkacze, gilotyńki do papieru, maszyny do pisania, powielacze, rozdrabniacze papieru, zszywacze, 36 wynajem nieruchomości własnych lub dzierżawionych, 37 serwis naprawczy gwarancyjny i pogwarancyjny telefonów i urządzeń nadawczych, 38 usługi telekomunikacyjne w zakresie usług telefonii komórkowej i aktywacji sieci telefonicznej, 41 kursy zawodowe w zakresie telekomunikacji.

(111) 144765 (220) 1999 04 23 (210) 200912
 (151) 2003 03 17
 (732) Zakłady Mięsne Mysłowice - Mysław Spółka z o.o., Mysłowice, PL.

(540) POL-SMAK
 (510), (511) 29 wędzonki, kiełbasy, wędliny podrobowe, produkty blokowe - przetwory mięsne, wyprodukowane z mięsa o zachowanej lub częściowo zachowanej strukturze tkankowej lub rozdrobnionego tłuszczu i podrobów, to jest produkty drobno, średnio i gubro rozdrobnione, takie jak: wyroby podrobowe, studzieniny (galaretki) i rolady, konserwy mięsne, konserwy podrobowe, konserwy tłuszczowe, wyroby garnażeryjne mięsne, wyroby garnażeryjne podrobowe, tłuszcze zwierzęce.

(111) **144766** (220) 1999 04 23 (210) 200924
 (151) 2003 04 03
 (732) „NAVISERVICE” Spółka z o.o., Gdańsk, PL.
 (540) naviservice
 (510), (511) **02** farby i lakiery, **04** oleje i smary przemysłowe, **06** kable i przewody nieelektryczne, rury metalowe, **07** maszyny i narzędzia stosowane jako części maszyn, narzędzia ręczne o napędzie innym niż ręczny, maszyny i silniki oraz części do nich, maszyny łączące elementy transmisyjne, **09** aparatura i elementy pomiarowe, łączące, włączające, transformujące, akumulujące, regulujące lub kontrolujące prąd elektryczny, aparatura gaśnicza, **11** maszyny i aparatura susząca, wentylująca, chłodząca, dostarczająca wodę oraz przeznaczone do celów sanitarnych, **12** urządzenia sterowe, **17** guma, gutaperka, kauczuk i wyroby z w/w materiałów, plastik przemysłowy i plastiki w formie nieprzetworzonej, rury giętkie niemetalowe, **20** meble, wyroby nie wymienione w innych klasach z drewna, korka, gumy i kauczuku oraz z tworzyw sztucznych, **22** liny, sznury, sieci, siatki, żagle, worki, materiały wypełniające, **35** zarządzanie i administracja w zakresie działalności gospodarczej, usługi biurowe, przedstawicielstwo polegające na reprezentacji podmiotów zagranicznych w zakresie ich działalności gospodarczej na terytorium Polski, marketing, **37** usługi budowlane, naprawy, usługi instalacyjne, w tym montaż instalacji i serwis techniczny urządzeń i wyposażenia technicznego oraz urządzeń kontrolno-pomiarowych, **39** usługi transportowe (krajowe i międzynarodowe), pakowanie oraz przechowywanie towarów, spedycja, **40** przetwarzanie materiałów, **42** usługi naukowe i technologiczne, analizy techniczne, badania w tym usługi nadzoru i odbioru technicznego, doradztwo, ekspertyzy jakościowe instalacji przemysłowych, jednostek pływających, urządzeń i wyposażenia okretowego oraz urządzeń kontrolno-pomiarowych.

(111) **144767** (220) 1999 04 26 (210) 200960
 (151) 2003 06 16
 (732) Compagnie Gervais Danone, - (socit anonyme), Levallois-Perret, FR.
 (540) OWOCOWA GRATKA
 (510), (511) **29** konserwowane, suszone i gotowane owoce i warzywa, duszone owoce, dżemy, pure owocowe, galaretki, zupy, mleko, mleko w proszku, aromatyzowane mleko żelowane i bita śmietana, produkty mleczne, desery mleczne, jogurty, jogurty pitne, musy, kremy, desery śmietankowe, świeża śmietana, masło, pasty serowe, sery, sery dojrzałe, sery dojrzałe z pleśnią, świeże sery, sery solankowe, twarożek, napoje głównie z mleka lub nabiału, produkty z mleka mrożonego, produkty z mleka sfermentowanego, wszystkie wyżej wymienione produkty z aromatami owocowymi lub zawierające owoce, **30** herbata, paszteciki (słodkie lub słone), ciastka (słodkie lub słone), produkty zbożowe, płatki śniadaniowe, dania gotowe częściowo lub całkowicie zrobione z wyrobów piekarniczych, chleb, sucharki, herbatniki (słodkie lub słone), waffle, waffle naleśnikowe, ciastka, paszteciki, wszystkie te produkty zwykle i/lub z polewą i/lub nadziewane i/lub aromatyzowane, słone lub słodkie przekąski z herbatników, wyrobów piekarniczych, ciasta, rzadkiego ciasta, wyroby cukiernicze, lody, kremy mrożone, słodkie sosy, wszystkie wyżej wymienione produkty z aromatami owocowymi lub zawierające owoce, **32** piwo (alkoholowe lub bezalkoholowe), niegazowane i gazowane wody (mineralne i nie mineralizowane), soki owocowe, napoje na bazie owoców, lemoniada, toniki, piwo imbirowe, korbety, preparaty do produkcji napojów, syropów do napojów, bezalkoholowe ekstrakty owocowe, wszystkie wyżej wymienione produkty z aromatami owocowymi lub zawierające owoce.

(111) **144768** (220) 1999 04 26 (210) 200962
 (151) 2003 06 16
 (732) Socit des Produits Nestl S.A., Vevey, CH.
 (540) Toffo Słodki Smak Wspomnień
 (510), (511) **30** kawa, herbata, kakao, cukier, ryż, tapioka, sago, namiastki kawy, mąka i preparaty zbożowe, chleb, ciasta i słody-

cze, lody, miód, melasa, drożdże, proszek do pieczenia, sól, musztarda, ocet, sosy przyprawowe, przyprawy, lód.

(111) **144769** (220) 1999 04 26 (210) 200963
 (151) 2003 06 16
 (732) Jacobi Allied Domecq Spirits & Wine GmbH & Co. KG, Weinstadt-Grossheppach, DE.
 (540) JACOBI 1880
 (510), (511) **33** wina, napoje spirytusowe, likiery i koktajle.

(111) **144770** (220) 1999 04 26 (210) 201051
 (151) 2003 06 27
 (732) Firma Handlowa CARMENT Spółka z o.o., Krosno, PL.
 (540)

SIEĆ DELIKATESÓW
EUREKA

Kolory znaku: zielony

(531) 27.5, 29.1
 (510), (511) **35** zgrupowanie na rzecz osób trzecich różnych towarów, pozwalające nabywcy wygodnie je oglądać i kupować w sklepie z napojami bezalkoholowymi i alkoholowymi, fachowe doradztwo handlowe w zakresie organizacji sklepów, ich wyposażenia, organizacji, usługi z zakresu informacji handlowej, organizacja wystaw handlowych i reklamowych, **42** usługi projektowe z zakresu wystroju wnętrz sklepowych.

(111) **144771** (220) 1999 05 04 (210) 201377
 (151) 2003 06 26
 (732) Allied Domecq Espana, S.A., Madrid, ES.
 (540) DOMEQ
 (510), (511) **33** wina, napoje spirytusowe, likiery, koktajle, sherry.

(111) **144772** (220) 1999 05 07 (210) 201589
 (151) 2003 06 25
 (732) Pliva Kraków Zakłady Farmaceutyczne Spółka Akcyjna, Kraków, PL.
 (540) bukievit
 (510), (511) **05** preparaty farmaceutyczne.

(111) **144773** (220) 1999 05 07 (210) 201591
 (151) 2003 06 25
 (732) Pliva Kraków Zakłady Farmaceutyczne Spółka Akcyjna, Kraków, PL.
 (540) maxheart
 (510), (511) **05** preparaty farmaceutyczne.

(111) **144774** (220) 1999 05 07 (210) 201594
 (151) 2003 06 25
 (732) Pliva Kraków Zakłady Farmaceutyczne Spółka Akcyjna, Kraków, PL.
 (540) anesteloc
 (510), (511) **05** preparaty farmaceutyczne.

(111) **144775** (220) 1999 05 07 (210) 201595
 (151) 2003 06 25
 (732) Pliva Kraków Zakłady Farmaceutyczne Spółka Akcyjna, Kraków, PL.
 (540) onkopril
 (510), (511) **05** preparaty farmaceutyczne.

(111) **144776** (220) 1999 05 07 (210) 201597
 (151) 2003 06 25
 (732) Pliva Kraków Zakłady Farmaceutyczne Spółka Akcyjna, Kraków, PL.
 (540) hardic
 (510), (511) **05** preparaty farmaceutyczne.

(111) **144777** (220) 1999 05 14 (210) 201944
 (151) 2003 05 30
 (732) Fabryka Farb i Lakierów ŚNIEŻKA S.A., Lubzina, PL.
 (540) SILAKRYL
 (510), (511) **17** dyspersyjna akrylowa masa uszczelniająca.

(111) **144778** (220) 1999 05 20 (210) 202123
 (151) 2003 04 24
 (732) Mars, Inc., McLean, US.
 (540) POKARM PRZYSZŁOŚCI DLA PSÓW. ZAPYTAJ SWOJEGO WETERYNARZA
 (510), (511) **31** produkty, ziarna i nasiona rolnicze, ogrodnicze i leśne, żywe zwierzęta, ptaki i ryby, pokarmy dla zwierząt, ptaków i ryb, słoń, skorupa mątwy, kości dla psów, ściółka dla zwierząt, świeże owoce i świeże warzywa oraz preparaty zawarte w kl.31 stosowane jako dodatki do tych pokarmów.

(111) **144779** (220) 1999 05 21 (210) 202287
 (151) 2003 06 30
 (732) A.T.S. ELECTRO-LUBE POLSKA Przedsiębiorstwo Handlowo-Uslugowe S.C. Irena Zofia Wszelaczyńska, Grzegorz Wszelaczyński, Legnica, PL.
 (540)



Kolory znaku: czerwony, czarny, biały, szary
 (531) 15.1, 27.5, 29.1
 (510), (511) **07** pompy smarownicze, jako części maszyn.

(111) **144780** (220) 1999 06 02 (210) 202810
 (151) 2003 05 12
 (732) „FLIK” Sp. z o.o., Warszawa, PL.
 (540) FLIK
 (510), (511) **35** prowadzenie galerii: sprzedaż obrazów i rzeźb, **43** usługi gastronomiczne: prowadzenie restauracji i sprzedaż gotowych potraw.

(111) **144781** (220) 1999 06 02 (210) 202811
 (151) 2003 05 12
 (732) „FLIK” Sp. z o.o., Warszawa, PL.
 (540)

FLIK

Kolory znaku: szary, czarny
 (531) 27.5, 29.1
 (510), (511) **35** prowadzenie galerii: sprzedaż obrazów i rzeźb, **43** usługi gastronomiczne: prowadzenie restauracji i sprzedaż gotowych potraw.

(111) **144782** (220) 1999 06 09 (210) 203069
 (151) 2003 04 04
 (732) EVG Entwicklungs- und Verwertungs- Gesellschaft m.b.H., Raaba, AT.
 (540) EVG-3D
 (510), (511) **6** materiały budowlane metalowe przeznaczone wyłącznie dla celów budowlanych i konstrukcyjnych, prefabrykowane zestawy budowlane z metalu, kratownice z drutu z wypełnieniem syntetycznym i materiał izolacyjny jako prefabrykowane zestawy budowlane na ściany i sufity budynków, materiały budowlane wykonane głównie z metalu przeznaczone wyłącznie dla celów budowlanych i konstrukcyjnych, **19** materiały syntetyczne do wypełniania prefabrykowanych kratownic z drutu wyłącznie do ścian i sufitów budynków.

(111) **144783** (220) 1999 06 10 (210) 203138
 (151) 2003 05 12
 (732) Okręgowa Spółdzielnia Mleczarska, Koło, PL.
 (540)



Kolory znaku: biały, żółty, czerwony, zielony, jasnoniebieski
 (531) 6.7, 29.1
 (510), (511) **05** mleko w proszku, w tym dla dzieci, sypkie i granulowane, **29** mleko, mleko spożywcze, mleko skondensowane, odżywki mleczne dla dzieci, produkty mleczne, sosy i desery mleczne, fermentowane i niefermentowane napoje mleczne, także sporządzone z dodatkiem owoców, warzyw i różnych ziaren, jogurt, biojogurt, kefir, biokefir, czekolada z mlekiem, kakao z mlekiem, kawa z mlekiem, masło, masło z dodatkiem oleju roślinnego, maselka smakowe, maślane mix-y, śmietana i śmietanka oraz ich przetwory, bita śmietana, śmietanka deserowa, śmietanka kremówka oraz śmietanka do kawy, pakowane tradycyjnie lub próżniowo, w tym w kubeczkach, w całości, kawałkowane lub w plasterkach sery i serki, serki homogenizowane, serki termizowane, serki ziarniste, serki smakowe, sery twarde, sery topione, pakowane tradycyjnie lub próżniowo, w tym w kubeczkach i pojemnikach, twarogi i twarożki, twarogi albuminowe, serwatka i jej przetwory, maślanka i jej przetwory, kazeina spożywcza i kazeina techniczna, komponenty serowe do celów spożywczych, **30** krówki (cukierki), lody spożywcze i w proszku.

(111) **144784** (220) 1999 06 11 (210) 203274
 (151) 2003 03 26
 (732) Targi Kielce Spółka z o.o., Kielce, PL.
 (540) MSPO
 (510), (511) **35** organizacja i administracja imprez wystawniczo-handlowych.

(111) **144785** (220) 1999 06 10 (210) 203318
 (151) 2003 03 26
 (732) Usługi Projektowo-Techniczne LUNAR Lucjan Dudek, Kraków, PL.
 (540)

lunar

Kolory znaku: niebieski
 (531) 27.5, 29.1

(510), (511) **09** komputery, programy komputerowe-systemy operacyjne, programy komputerowe, **35** usługi agencji reklamowych, reklamowanie, reklamy radiowe, telewizyjne i wizualne, rozlepianie plakatów reklamowych, rozpowszechnianie materiałów reklamowych a w szczególności: rozprowadzanie próbek, druków, prospektów, broszur, **37** instalowanie i naprawa urządzeń elektrycznych, izolacyjne usługi budowlane, czyszczenie i naprawa kominów, instalowanie i naprawa urządzeń klimatyzacyjnych, malowanie, montaż rusztowań, mycie i naprawy okien, nadzór budowlany, instalowanie i naprawa alarmów przeciwpożarowych, rozbiórka budynków, konserwacja rurociągów, czyszczenie powierzchni zewnętrznych budynków, uszczelnienia budynków, instalowanie i naprawa alarmów przeciwwłamaniowych, zabezpieczenia przed korozją, **42** architektura, badania geologiczne, badania techniczne, badania w dziedzinie kosmetyki, badania w dziedzinie mechaniki, doradztwo budowlane, ekspertyzy geologiczne, ekspertyzy inżynierskie, inżynieria - rysunki techniczne, projektowanie konstrukcji, programowanie komputerów, projektowanie - wykonawstwo projektów technicznych, **44** fizykoterapia, usługi salonów fryzjerskich, salonów piękności.

(111) **144786** (220) 1999 06 17 (210) 203582
(151) 2003 02 11
(732) Fundacja Szkolna, Wałbrzych, PL.
(540)



(531) 27.5
(510), (511) **16** czasopisma, wydawnictwa, książki, druki, rysunki, fotografie, **35** prowadzenie interesów osób trzecich, usługi menadżerskie, usługi reklamowe, promocyjne i marketingowe, badania rynku, prowadzenie statystyki i rachunkowości, doradztwo w zakresie organizowania i kierowania działalnością gospodarczą, organizowanie wystaw handlowych i reklamowych, **41** usługi edukacyjne, nauczanie, kursy i nauczanie korespondencyjne, prowadzenie ośrodków szkoleniowych, prowadzenie szkół, pracowni, bibliotek, organizowanie seminariów, odczytów, usług rozrywkowych, spotkań towarzyskich i klubowych, doradztwo zawodowe, tłumaczenia, wykonywanie zdjęć, **42** badania, analizy techniczne i prawne, ekspertyzy, testowanie materiałów, usługi projektowe, oprogramowanie komputerów, usługi doradcze w zakresie ochrony środowiska oraz bezpieczeństwa i higieny pracy.

(111) **144787** (220) 1999 07 02 (210) 204254
(151) 2003 03 26
(732) „GIFT SERWIS” Milewski Piotr, Szczecin, PL.
(540)



Kolory znaku: czerwony, biały, ciemnoniebieski
(531) 27.5, 29.1

(510), (511) **35** agencje importowo-eksportowe, agencje reklamowe, badania rynku, dekoracja wystaw sklepowych, doradztwo handlowe, dystrybucja materiałów reklamowych, informacja handlowa, kolumny reklamowe w prasie, pokazy towarów, reklamowanie, reklamy radiowe, reklamy telewizyjne, rozlepianie plakatów reklamowych, rozpowszechnianie materiałów reklamowych, rozpowszechnianie ogłoszeń reklamowych, rozpowszechnianie próbek, uaktualnianie ulotek reklamowych, wynajmowanie miejsca na umieszczanie

ogłoszeń lub reklam, wypożyczanie materiałów reklamowych, organizacja wystaw handlowych lub reklamowych, zgrupowanie na rzecz osób trzecich artykułów, materiałów i próbek reklamowych pozwalające nabywcy wygodnie je oglądać i kupować w sklepie detalicznym, **40** apreturowanie papieru, apreturowanie tkanin, usługi związane z barwieniem, barwienie tekstyliów, barwienie tkanin, druk wzorów, grawerowanie, hafciarstwo, introligatorstwo, szycie, obróbka tekstyliów, obróbka tkanin, **41** edycja tekstów.

(111) **144788** (220) 1999 07 01 (210) 204275
(151) 2003 03 26
(732) „ŚWIAT KARNAWAŁU” P.U.H. Eksport-Import Ossowska Mariola, Łódź, PL.
(540)



Kolory znaku: żółty, pomarańczowy, czerwony, biały, czarny, niebieski

(531) 1.7, 26.2, 27.5, 29.1
(510), (511) **25** stroje, czapki, czapki wojskowe, cylindry, kapelusze, inne nakrycia głowy, **28** maski karnawałowe, korony, szyszaki, pióropusze, diademy, hełmy, trąbki karnawałowe, różdżki czarodziejskie, maski, maseczki na oczy, **35** zgrupowanie na rzecz osób trzecich towarów pozwalające nabywcy wygodnie oglądać i kupować te towary w sklepie z artykułami papirycznymi, strojami i maskami karnawałowymi, **40** usługi poligraficzne i introligatorskie.

(111) **144789** (220) 1999 07 06 (210) 204405
(151) 2003 04 04
(732) Wydawnictwo H. Bauer Spółka z o.o., Warszawa, PL.
(540)



Kolory znaku: czerwony, niebieski i cienie, żółty, szary
(531) 2.1, 16.1, 27.5, 29.1

(510), (511) **01** produkty chemiczne przeznaczone dla fotografii, **09** audiowizualne urządzenia do nauki, drukarki komputerowe, dyski kompaktowe, dyski magnetyczne, dyski optyczne, dyski optyczne kompaktowe, dystrybutory dysków, komputery, modemy, płyty fonograficzne, programy komputerowe, taśmy do rejestracji dźwięku, **16** afisze, albumy, artykuły szkolne, artykuły biurowe, atlasy, bibuły, blankiety, broszury, czasopisma, czcionki drukarskie, stemple papierowe, fotografie reklamowe i artystyczne, tablice ogłoszeniowe na afisze kartonowe lub papierowe, chorągiewki papierowe, etykiety nie z materiału, gazety, mapy geograficzne, grafiki, materiały introligatorskie, kalendarze, czasopisma komiksowe, karty zawiadomienia, wyroby z kartonu, katalogi, kleje do materiałów piśmiennych lub do celów domowych, książki, materiały piśmienne, materiały przeznaczone dla artystów, pędzle malarskie, matryce, stemple do adresów, periodyki, prospekty, publikacje, skrowidze, torby do pakowania, torebki do pakowania, **18** wyroby ze skóry i imitacji skóry, aktówki, dyplomatkę, skórzane etui na klucze, skórzane etui na okulary, skórzane etui na przybory do pisania, portfele na karty wizytowe, kasetki ze skóry, kasetki z tektury skórzanej, klasery na karty wizytowe, torby na kółkach, kufry, kufry podróżne, teczki na nuty, parasole, parasole przeciwsłoneczne, para-

solki, pasy skórzane, plecaki, torby podróżne, portfele, portmonetki nie z metali szlachetnych, pudełka ze skóry lub z tektury szwskiej, sakiewki, sakwy myśliwskie, teczki szkolne, torby szkolne, teczki skórzane, torby alpinistyczne, torby do pakowania, torby na narzędzia, torby na ubranie, torby na zakupy, torby plażowe, torebki, torebki damskie, torebki do pakowania, tornistry szkolne, walizki, walizy, siatki na zakupy, **20** stojaki na czasopisma, gabloty, przedmioty reklamowe wypełnione powietrzem, **25** odzież, nakrycia głowy, **28** atrapy do żartów, balony do zabawy, gry automatyczne inne niż na żetony oraz inne niż telewizyjne, urządzenia do gier elektronicznych inne niż telewizyjne, gry towarzyskie, karty do gry, pluszowe zabawki, modele pojazdów w zmniejszonej skali, **35** reklama prasowa, reklama radiowa, reklama telewizyjna, badania opinii, badanie rynku, dekoracja wystaw sklepowych, dystrybucja materiałów reklamowych, edycja tekstów, fotokopiowanie, manekiny do celów reklamowych i promowania sprzedaży, marketing, uaktualnianie materiałów reklamowych, ogłoszenia prasowe, rozpowszechnianie ogłoszeń reklamowych, organizowanie wystaw handlowych lub reklamowych, rozlepianie plakatów reklamowych, pokazy towarów, powielanie dokumentów, usługi prenumeraty czasopism, promocja sprzedaży, prowadzenie agencji reklamowej, rozpowszechnianie próbek, publikowanie tekstów reklamowych, rozpowszechnianie materiałów reklamowych, reklama i działalność informacyjna, wynajmowanie powierzchni na cele reklamowe, wypożyczanie materiału reklamowego, reklamy korespondencyjne, organizowanie targów handlowych i reklamowych, wynajmowanie miejsc na umieszczanie ogłoszeń lub reklam, wypożyczanie materiałów reklamowych, **38** przysyłanie danych przy pomocy terminali komputerowych, przysyłanie informacji tekstowej i obrazowej przy pomocy komputera, usługi poczty elektronicznej, **39** dostarczanie towarów, dystrybucja gazet, pakowanie produktów, **40** drukowanie tekstów, wywoływanie filmów, **41** usługi związane z organizowaniem i prowadzeniem dyskotek, informacja o imprezach rozrywkowych, informacja o rekreacji, organizowanie konkursów edukacyjnych lub rozrywkowych, organizowanie zabaw, organizowanie zawodów sportowych, prowadzenie parków rozrywki, publikowanie tekstów innych niż teksty reklamowe, informacja o rozrywce, fotoreportaże, usługi wydawnicze, **42** programowanie komputerów.

(111) **144790** (220) 1999 07 12 (210) 204673
(151) 2003 05 29
(732) Przedsiębiorstwo Wielobranżowe „SETON” Spółka z o.o., Kraków, PL.
(540) Książęcy
(510), (511) **16** papiery firmowe, prospekty, katalogi, nalepki, koperty, broszury, formularze, okładki na dokumenty, obwoluty, kalendarze, torebki do pakowania z papieru lub tworzyw sztucznych, taśmy samoprzylepne do celów papierniczych, **30** artykuły spożywcze - przetwory zbożowe, kasze, mąki, ryż, cukier, przyprawy.

(111) **144791** (220) 1999 03 12 (210) 199070
(151) 2003 02 26
(732) Ziębińska Maria, Ziębiński Stanisław „ICE MASTRY” Spółka Jawna, Czaniec, PL.
(540)



Kolory znaku: biały, ciemnobrązowy, czarny, czerwony, jasnoczerwony, ciemnoczerwony, granatowy, malinowy, różowy, złoty i odcienie
(531) 5.7, 8.1, 26.1, 27.5, 29.1

(510), (511) **30** lody, lody spożywcze, lody spożywcze w proszku, sorbety jako lody, torty lodowe, rolady lodowe, jogurt mrożony, napoje chłodzące na bazie czekolady, herbaty, kawy, kakao, ciasta mrożone, ciasta i wyroby cukiernicze, słodczyce, cukierki, środki wiążące do lodów spożywczych.

(111) **144792** (220) 1999 07 16 (210) 204827
(151) 2003 06 05
(732) The Lorenz Bahlsen Snack-World Spółka z o.o., Poznań, PL.
(540)



Kolory znaku: biały, czerwony
(531) 24.17, 27.5, 29.1
(510), (511) **30** chipsy ziemniaczane, chrupki kukurydziane, pieczywo solone, paluszki, krakersy.

(111) **144793** (220) 1999 07 16 (210) 204828
(151) 2003 06 05
(732) The Lorenz Bahlsen Snack-World Spółka z o.o., Poznań, PL.
(540)



Kolory znaku: czerwony, biały
(531) 24.17, 27.5, 29.1
(510), (511) **30** chipsy ziemniaczane, chrupki kukurydziane, pieczywo solone, paluszki, krakersy.

(111) **144794** (220) 1999 07 22 (210) 205002
(151) 2003 03 19
(732) International Paper - Klucze Spółka Akcyjna, Klucze, PL.
(540)



Kolory znaku: zielony, seledynowy, biały
(531) 3.7, 27.5, 29.1
(510), (511) **03** chusteczki kosmetyczne, chusteczki odświeżające nasączone płynami kosmetycznymi, chusteczki odświeżające nasączone preparatami do konserwacji do galanterii skórzanej, **05** chusteczki higieniczne, **16** chusteczki do czyszczenia okularów, papierowe chusteczki uniwersalne, serwetki, papier toaletowy, papierowe ręczniki kuchenne.

(111) **144795** (220) 1999 07 22 (210) 205015
(151) 2003 04 22
(732) Lexmark International, Inc., Lexington, US.
(540) LINEA
(510), (511) **09** kasety (cartridge) z tonerem do drukarek komputerowych.

(111) **144796** (220) 1999 07 22 (210) 205032
 (151) 2003 03 11
 (732) LVK - VINPROM Plc., Targovishte, BG.
 (540)



Kolory znaku: czarny, bordowy, złoty, kremowy, szary, czerwony
 (531) 6.7, 24.11, 27.5, 29.1
 (510), (511) **33** napoje alkoholowe, w tym wina czerwone.

(111) **144797** (220) 1999 07 22 (210) 205132
 (151) 2003 03 28
 (732) Pianowski Krzysztof, Pianowska Cecylia, Wrocław, PL.
 (540)



Kolory znaku: niebieski i odcienie, błękit
 (531) 26.13, 27.1, 27.5, 29.1
 (510), (511) **06** konstrukcje metalowe, **19** betonowe elementy budowlane, beton, **35** zgrupowanie na rzecz osób trzecich różnych towarów pozwalające nabywcom wygodnie je oglądać i kupować w sklepie i hurtowni z materiałami budowlanymi, izolacyjnymi, stolarką budowlaną i szkłem budowlanym, **37** roboty budowlane, remontowe, montażowe i inżynierskie, roboty drogowe, nadzór budowlany, **42** projektowanie budowlane (z branżami towarzyszącymi), opracowywanie analiz techniczno-ekonomicznych, wdrażanie i rozpowszechnianie nowych rozwiązań technicznych, technologicznych i materiałowych z zakresu budownictwa, doradztwo budowlane.

(111) **144798** (220) 1999 07 24 (210) 205175
 (151) 2003 03 28
 (732) ALMI S.C. Koszutska Maria, Białobrzewska Danuta, Birk Liliana, Mrozek Zbigniew, Wrocław, PL.
 (540)



Kolory znaku: beżowy, czarny
 (531) 7.5, 27.5, 29.1
 (510), (511) **04** świece zapachowe, dekoracyjne na choinkę, **11** świeczniki z porcelany, z innej ceramiki, lampki choinkowe i ozdobne, stroiki na świece, **14** świeczniki i wazony z metali szlachetnych, **16** serwetki, chusteczki, obrusy papierowe, obrazki, **20** meble z rattanu, meble z łączonych materiałów, z metalu, drewna, wikliny, ceramiki, wyroby dekoracyjne z wikliny, kosze, osłony, fotele i stoły, metalowe i niemetalowe stojaki na kwiaty, kwietniki, gazetniki, parasolniki, ramki i listewki do obrazów z drewna i z tworzyw, drabinki do kwiatów z drewna lub tworzyw sztucznych, kosze metalowe i niemetalowe, kufry metalowe i niemetalowe, lustra, muszle, ozdoby z tworzyw sztucznych do artykułów spożywczych, talerze z drewna, malowane, malowane ręcznie, figurki i posągi z drewna, gipsu i z tworzyw sztucznych, **21** wyroby z por-

celany i innej ceramiki dla gospodarstwa domowego, serwisy, kubki, świeczniki, figurki z ceramiki i szkła, wazony i wazoniki, muszle ceramiczne, osłony na doniczki, kosze do użytku domowego, kółka na serwetki - serwetniki, podpórki i uchwyty do układania i rozmieszczania kwiatów, lichtarze, dzieła sztuki z porcelany i szkła, donice, **26** kwiaty sztuczne z jedwabiu i z tworzyw sztucznych, bluszcze, bukiety, kompozycje, stroiki i wianki z tkanin i z tworzyw sztucznych, sztuczne owoce i warzywa i kompozycje z owoców i warzyw, girlandy sztuczne, wstęgi do dekorowania, **28** ozdoby na choinki, stojaki do doniczek, choinki z materiałów syntetycznych, dzwonki na choinkę, bombki choinkowe, śnieg sztuczny na choinki, uchwyty do świeczek na choinkę, ozdoby wielkanocne, **31** choinki, stroiki i wianki naturalne, szyszki.

(111) **144799** (220) 1999 08 30 (210) 206640
 (151) 2003 03 26
 (732) BASF Agro B.V., Arnhem, CH.
 (540) PICOPRO
 (510), (511) **05** insektycydy, larwicydy, fungicydy, herbicydy, pestycydy, środki mięczakobójcze, środki nicieniobójcze, środki grzyzoniobójcze oraz preparaty chwastobójcze i preparaty do zwalczania szkodników.

(111) **144800** (220) 1999 11 08 (210) 209534
 (151) 2003 03 26
 (732) MODUM - Pracownia Autorska „M.M.Kochańscy” Małgorzata Kochańska, Warszawa, PL.
 (540)

MODUM

(531) 27.5
 (510), (511) **20** meble, lustra.

(111) **144801** (220) 2000 12 22 (210) 229287
 (151) 2002 10 10
 (732) SMYK Spółka z o.o., Warszawa, PL.
 (540) Cool Brat

(510), (511) **01** błony i filmy światłoczułe lecz nie naświetlone, zestawy środków chemicznych do reperacji dętek, emulsje fotograficzne, preparaty chemiczne stosowane w fotografii, osłabiacze fotograficzne, płyty fotograficzne o zwiększonej czułości, uczulacze fotograficzne, wywoływacze fotograficzne, papier fotograficzny, tkaniny na fotokopie, papier fotometryczny, guma arabska, kąpiele tonujące i utrwalające stosowane w fotografii, światłoczuła ale nie naświetlona taśma filmowa, kleje do tapet, środki do konserwowania kwiatów, papier lakmusowy, preparaty i topniki do lutowania, kleje do obuwia, papier odczynnikowy, środki do usuwania olei, papier do fotokopii, papier do światłokopii, papier samozabarwiający się używany w fotografii, papier światłoczuły, pektyna do celów fotograficznych, płótno światłoczułe do fotografii, płytki do ferrotypii używane w fotografii, preparaty do renowacji płyt fonograficznych, środki do renowacji płyt gramofonowych, środki chemiczne do renowacji skóry, sole tonujące stosowane w fotografii, preparaty chemiczne do odświeżania tekstyliów, chemikalia zapobiegające tworzeniu się plam na tkaninach, utrwalacze, wywoływacze fotograficzne, żelatyna do celów fotograficznych, **02** utrwalacze do akwareli, barwniki, barwniki spożywcze, farby do ceramiki, barwniki do drewna, bejca do drewna, podkłady do malowania drewna, preparaty do konserwacji drewna, emalie do malowania, farbki, spoiwa do farb, farby wodne klejowe lub kazeinowe, tusz do grawerowania, papier do barwienia jaj wielkanocnych, kalafonia, środki do konserwacji drewna, lakiery, preparaty zabezpieczające do metalu, preparaty zapobiegające matowieniu metali, rozcieńczalniki do farb, barwników i lakierów, srebro w formie pasty, srebro błyszczące do ceramiki, ząszczacze do barwników, złoczenia, złoto lśniące do wyrobów ceramicznych, **03** środki wybielające i inne substancje stosowane w praniu, środki czyszczące, polerujące i ścierające, mydła, środki perfumeryjne, olejki etery-

czne, kosmetyki, płyny do pielęgnacji włosów, środki do czyszczenia zębów, dezodoranty osobiste, środki sanitarne będące środkami toaletowymi, **04** świeczki na choinki, świeczki do lampek nocnych, pasty do obuwia, wosk do produkcji świec, **05** środki dezynfekcyjne, dietetyczne środki medyczne, żywność dla niemowląt, środki chwastobójcze i grzybobójcze, produkty higieniczne, dietetyczne środki odżywcze dla dzieci do celów medycznych, **06** baseny kąpielowe, wyroby artystyczne z brązu, cyfry i litery z metali nieszlachetnych z wyjątkiem czcionek, dzwonki, pudełka z metali nieszlachetnych, emblematy dla pojazdów, figurki z metali nieszlachetnych, haki do wspinaczki po oblodzonych powierzchniach, raki do wspinaczki po oblodzonych powierzchniach, kajdanki, klamry metalowe, kłódki, kotwice, kule stalowe, paliki do namiotów metalowe, metalowe kasetki na pieniądze, skarbonki metalowe, skrzynie metalowe, skrzynki do narzędzi z metalu, dzieła sztuki z metali nieszlachetnych, trampoliny metalowe, metalowe waniénki dla ptaków, **07** pompki napowietrzające do akwariów, płyty drukarskie, prasy drukarskie, dynamy do rowerów, wiertarki, **08** cążki do obcinania paznokci, aparaty do depilacji elektryczne i nieelektryczne, pęsety do depilacji, ryłce, przecinaki, dziadki do orzechów nie z metali szlachetnych, gilotyńki do paznokci, elektryczne i nieelektryczne dziurkacze, gofrownice, zestawy do golenia, imadła, klucze płaskie, lokówki, czekany, zestawy do manicure i pedicure, maszyny do strzyżenia włosów, młotki jako narzędzia, pilniki do paznokci, pilniki jako narzędzia, piły jako narzędzia, otwieracze do puszek nieelektryczne, scyzoryki, śrubokręty, nieelektryczne aparaty i urządzenia do układania włosów, nożyczki, **09** aparaty fotograficzne, celowniki do aparatów fotograficznych, ciemnie fotograficzne, filtry używane w fotografii, filtry promieni ultrafioletowych do fotografiki, ekrany stosowane w fotografii, futerały na przyrządy i aparaturę fotograficzną, ociekacze do suszenia prac fotograficznych, statywy do aparatów fotograficznych, urządzenia do satynowania odbitek fotograficznych, urządzenia do suszenia odbitek fotograficznych, suszarki klisz fotograficznych, kuwety fotograficzne, fotograficzne migawki, aparatura do powiększania stosowana w fotografii, urządzenia do pomiaru prędkości stosowane w fotografii, nośniki płyt ciemniowych używane w fotografii, urządzenia do nabłyszczenia odbitek fotograficznych, przysłony używane w fotografii, trójnogi do aparatów fotograficznych, wyzwalacze migawek używane w fotografii, lampy błyskowe, lampy do ciemni, szpulki używane w fotografii, płyty fonograficzne, urządzenia do czyszczenia płyt fonograficznych, głośniki, szafki na głośniki, głośniki tubowe, gramofony, igły do gramofonu, audiowizualne urządzenia do nauki, dyktafony, kamery wideo, kamery filmowe, kasety video, kasety wideo z gram, magnetofony taśmowe, aparaty wideo, wzmacniacze, urządzenia do wzmacniania dźwięku, aparaty telewizyjne, taśmy do czyszczenia głowic magnetofonowych, taśmy do rejestracji dźwięku, taśmy wideo, odtwarzacze kaset, odtwarzacze płyt kompaktowych, urządzenia do odtwarzania dźwięku, odbiorniki audio-video, odbiorniki radiowe, mikrofony, automaty muzyczne uruchamiane monetą, automaty do gier na żetony lub monety, aparatura i przyrządy astronomiczne, dalmierze, kalejdoskopy, szkła kontaktowe, etui na okulary, lornetki, lunety, lupy, lusterka optyczne, mikroskopy, obiektywy stosowane w optyce, oprawki do okularów, szkła do okularów, okulary przeciwsłoneczne, pryzmaty używane w optyce, pudełka na szkiełka mikroskopowe, zestawy soczewek, soczewki optyczne, diapozytywy, aparatura kadrująca do diapozytywów, aparaty do projekcji diapozytywów, ramki do diapozytywów, magnetyczne nośniki danych, drukarki komputerowe, dyski stosowane w informatyce, dyski kompaktowe, dyski optyczne kompaktowe, dyskietki, urządzenia do gier działających wyłącznie z odbiornikiem telewizyjnym, interfejsy stosowane w informatyce, kalkulatory, kalkulatory kieszonkowe, karty z pamięcią lub mikroprocesorem, klawiatura komputerowa, drukarki komputerowe, notesy komputerowe, pamięci komputerowe, komputery, programy komputerowe, modemy, monitory, myszy używane w informatyce, napędy dyskowe używane w informatyce, nośniki informacji magnetyczne i optyczne, notesy elektroniczne, pamięci komputerowe, pióra elektroniczne, procesory, programy komputerowe systemu operacyjnego, kapoki, kamizelki ratunkowe, kaski ochronne, kombinezony dla nurków, kostiumy dla nurków, kombinezony ochronne dla lotników,

maski do nurkowania, aparatura do nurkowania, aparatura do oddychania pod wodą, maski do nurkowania, rękawice do nurkowania, zatyczki do uszu przy nurkowaniu, ochraniacze zębów, aparaty tlenowe do pływania podwodnego, skafandry ochronne, suwaki logarytmiczne, baterie elektryczne, urządzenia do ładowania baterii, baterie do latarek kieszonkowych, biurowe urządzenia do dziurkowania kart, aparaty do rejestrowania czasu, lutownice, magnesy, aparaty i słuchawki telefoniczne, nadajniki używane w telekomunikacji, pipety, gwizdki do przywoływania psów, wagi, fotokopiarki, gwizdki alarmowe ostrzegawcze, **10** higieniczne artykuły gumowe, smoczki do butelek dla niemowląt, zamknięcia do butelek dla niemowląt, butelki do karmienia, gorsety brzuszne, gryzaki dla ząbkujących dzieci, przyrządy do karmienia piersią, łyżki do leków, aparaty do masażu, smoczki dziecięce, patyczki do czyszczenia uszu, zatyczki do uszu, wkładki ortopedyczne, **11** abażury, stelaże do abażurów, elektryczne podgrzewacze do butelek dla niemowląt, lampki elektryczne na choinkę, klosze do lamp, lampy do akwarium, lampiony, latarki, latarki kieszonkowe, podgrzewacze do łóżek, urządzenie do ogrzewania akwariów, lampy olejowe, urządzenia do opalania się, oświetlenie sufitowe, lampy oświetleniowe, żarówki oświetleniowe, suszarki do włosów, świeczniki, żyrandole, termofory, **12** rowery, wózki dziecięce, balony, zestawy i narzędzia do reperacji dętek, krzeselka bezpieczeństwa dla dzieci do pojazdów, kosze przystosowane do rowerów, pedały do rowerów, pokrowce na siodełka do rowerów i motocykli, przykrycia wózków dziecięcych, ramy rowerowe, rowerowe wózki, błotniki do rowerów, dętki do rowerów, dzwonki do rowerów, hamulce do rowerów, kierownice do rowerów, kierunkowskazy do rowerów, klaksony do rowerów, koła do rowerów, korby pedałów do rowerów, obręcze do rowerów, pompki do rowerów, piasty do rowerów, przekładnie zębate do rowerów, siodełka do rowerów, siatki do rowerów, sanki nożne, wiosła do kajaków, wiosła do łodzi, wiosła krótkie, budki do wózków dziecięcych, daszki składane w wózkach dziecięcych, **13** ognie sztuczne, kapiszony, ognie bengalskie, **14** amulety jako biżuteria, biżuteria, szkatułki na biżuterię z metali szlachetnych, bransoletki do zegarków, breloczki, breloczki do kluczy wymyślne, budziki, ozdoby z bursztynu, buteleczki z metali szlachetnych, zegarki, druciki z metali szlachetnych jako biżuteria, ozdoby z dżetów, kolczyki, spinki do krawatów, łańcuszki jako biżuteria, naszyjniki jako biżuteria, perły jako biżuteria, pierścionki, **15** instrumenty muzyczne, pedały do instrumentów muzycznych, miechy do instrumentów muzycznych, młoteczki do strojenia, smyczki, struny, klapki, klawiatury, kołki, podstawki, ustniki do instrumentów muzycznych, pałeczki perkusyjne, podkładki pod brodę do skrzypiec, regulatory natężenia dźwięku do pianin mechanicznych, urządzenia do odwracania stron, karteł w zeszytach do nut, **16** artykuły papiernicze i introligatorskie, papier, artykuły szkolne, materiały do klejenia stosowane w papeterii, akwarele, ekiemki, pudełka z farbami jako artykuły szkolne, gilotyńki do papieru, glina do modelowania, bloki rysunkowe, ołówki, grafity do ołówków, strugarki, temperówki do ołówków, gumki do ścierania, kalka, kalka jako papier, kalka maszynowa, kalka techniczna, płótno do kalkowania, papeteria, kleje, koperty, korektory, kreda do pisania, materiały do modelowania, naklejki adresowe, nalepki jako materiały papiernicze, notesy, lak do pieczętowania, linijki rysownicze, grafity, obwoluty, okładki na dokumenty, saszetki na paszporty, pinezki, pióra, pióra wieczne, wkłady atramentowe do piór, wosk do modelowania nie do celów stomatologicznych, piórka do rysowania, przybory do pisania, przybory szkolne, kasetki na papeterię, rysiki, rysunkowe zestawy w opakowaniach z przegródkami, taśmy samoprzylepne do celów papierniczych lub domowych, zeszyty, rygi, tablice arytmetyczne, książki, zakładki do książki, komiksy, gazety, czasopisma, albumy, prospekty, kalendarze, kalendarze z kartkami do wyrywania, fotografie, ramki do fotografii, urządzenia do naklejania fotografii, grafiki, obrazy oprawione lub nie, portrety, reprodukcje graficzne, ryciny, rysunki, materiały do uczenia się i nauczania, mapy geograficzne, globusy, próbki biologiczne do mikroskopu jako materiał dydaktyczny, podręczniki, terraria, akwaria pokojowe, pokrywy do akwarium pokojowego, makiety architektury, bibuły, bibuła filtracyjna, chorągiewki papierowe, papierowe chusteczki do nosa, deski do rysowania, pokrowce na drukarki z materiałów nietekstylnych, drukarki przenośne, karty

do gry, talie kart, wzory do haftowania, kalkomanie, kartony na kapelusze, wyroby z kartonu, karty muzyczne z życzeniami, kompas, wykroje do konfekcji odzieżowej, konfetti, płótno malarskie, sztalugi malarskie, wałki do malowania ścian, palety dla malarzy oraz do akwareli, pędzle, pędzle dla malarzy, oprawki, papier do pakowania, pudełka kartonowe lub papierowe, jednorazowe pielucho-majtki z papieru lub celulozy, jednorazowe pieluszki z papieru lub celulozy, wzory pisma, podpórki do utrzymania rzędu książek w pozycji pionowej, ręczniki papierowe, różańce, serwetki papierowe, słiniaki papierowe, śpiewniki, papier świecący, wykroje do szycia, wzory do kalkowania, kartki pocztowe, kartki okolicznościowe, 17 folie metalowe izolacyjne, kit, korki gumowe, nici elastyczne inne niż do celów włókienniczych, nici kauczukowe nie do celów włókienniczych, nici z tworzyw sztucznych nie do celów włókienniczych, obrączki gumowe, przewody giętkie niemetalowe, rękawice ochronne, taśmy samoprzylepne inne niż stosowane w papiernictwie, medycynie lub do użytku domowego, taśmy izolacyjne, koperty, woreczki, torby do pakowania z gumy, uszczelki, wentyle z kauczuku lub włókna wulkanizowanego, węże do podlewania, zderzaki gumowe, 18 towary ze skóry i imitacji skóry oraz wyroby z tych materiałów, w szczególności: futra, skóry zwierzęce, aktówki, teczki, torby, torebki, tornistry, kufry, walizki, wyroby rymarskie, parasole, parasolki, laski, plecaki, portfele, portmonetki, obroże dla psów, pudełka, rzemyki, torby do noszenia dzieci, kuferki na przybory toaletowe, paski do łyżew, teczki na nuty, torby plażowe, plecaki szkolne i turystyczne, pokrowce na parasole, sakiewki, sakiewki z siateczki wykonane nie z metali szlachetnych, torby alpinistyczne, torby do noszenia niemowląt, torby na ubrania podróżne, 19 konstrukcje do akwarium, piasek do akwarium, żwir do akwarium, witraże, żaluzje niemetalowe, 20 meble, materace, poduszki, kołdry, śpiwory, lustra, ramy do obrazów, artykuły z drewna, wikliny, chodziki dla dzieci, wysokie krzesła dla dzieci, tamburiny i ramy do haftowania, kołyski, zasłony z koralików do dekoracji, kojce dla niemowląt, przedmioty reklamowe wypełnione powietrzem, ptaki wypchane, pudełka drewniane lub z tworzyw sztucznych, skrzynie na zabawki, rolety wewnętrzne z listewek zachodzących na siebie, słomki do napojów, śpiwory kempingowe, wypchane zwierzęta, skorupy żółwia, skorupy żółwia imitacje, zwierzęce kopyta, pazury, muszle ostryg, rogi, 21 urządzenia i naczynia do gospodarstw domowych, urządzenia kuchenne, naczynia, wyroby ze szkła, fajansu i porcelany, bidony jako manierki, szczoteczki do brwi, nieelektryczne podgrzewacze do butelek dla niemowląt, gąbki toaletowe, grzebienie, etui na grzebienie, kieliszki do jajek nie z metali szlachetnych, klatki dla ptaków, klatki dla zwierząt domowych, pojemniki na kleje, kosmetyczki na przybory toaletowe, przybory kosmetyczne, kubki nie z metali szlachetnych, foremki do lodu, mydlniczki, przenośne wanienki dla niemowląt, nocniki, szczoteczki do paznokci, rozpylacze do perfum, pojemniki na nieczystości dla zwierząt, wanienki dla ptaków, szczoteczki do zębów elektryczne, szczoteczki do zębów, 22 drabinki sznurowe, hamaki, kapoki, liny, namioty, nici jedwabne, 23 nici bawełniane, nici i przędza do haftowania, nici i przędza do cerowania, przędza jedwabna, przędza kordonek, nici do szycia, wełna i nici, 24 materiały włókiennicze i tkaniny z włókien naturalnych i sztucznych, bielizna pościelowa, domowa i stołowa, koce, nakrycia na meble, chusty, chusteczki, ręczniki, okładziny do mebli z surowców włókienniczych i tworzyw sztucznych, obrusy, narzuty, nakrycia na łóżka i stoły, artykuły włókiennicze, bielizna kąpielowa, z wyjątkiem odzieży, chorągiewki niepapierowe, tekstylne chusteczki do nosa, materiały pokryte motywami rysunkami do haftowania, kapy, kapy na łóżka, kapy na łóżka pikowane, kapy na łóżka papierowe, kołderki do przykrywania nóg, pledy, pledy podróżne, 25 futra, ubrania, buty, nakrycia głowy, bielizna osobista, skarpety, pończochy, dziewiarstwo, kapelusze, kamasze i pantofle, środki antypoślizgowe do butów, apaszki, fulary, 26 koronki, hafty, guziki, wstążki i sznurowadła, zatraski, haftki, szpilki i igły, sztuczne kwiaty, cyfry i litery do znakowania bielizny, błyskotki do ubrań, grzybki do cerowania, szelki do prowadzenia dzieci, druty do dziewiarstwa, artykuły ozdobne do fryzury, szydełka do haftowania, klamry do butów i odzieży, klamry do pasków, kokardy, lamówki, lokówki nieelektryczne, łąty przyklejane na gorąco do reperacji wyrobów włókienniczych, łąty

przyklejane na gorąco jako dekoracja artykułów tekstylnych, napastrki do szycia, nici złote lub srebrne do haftowania, sznurowadła, opaski do włosów, ornamenty ozdobne do odzieży, ozdoby do obuwia, artykuły pasmanteryjne za wyjątkiem nici, peruki, pikotki jako koronki, pompony, pióra ptasie do ubrań, pudełka na przybory do szycia, siatki na włosy, zapiecia do szelek, treski z włosów, warkoczki, zamki błyskawiczne, zaboty, 27 antypoślizgowe maty, maty gimnastyczne, papierowe tapety, wykładziny podłogowe, wykładziny podłogowe izolujące, wykładziny podłogowe winylowe, 28 gry i zabawki, artykuły gimnastyczne i sportowe, ozdoby choinkowe, 29 mięso, ryby, drób, dziczyzna, ekstrakty mięsne, konserwowane, suszone i gotowane owoce i warzywa, galaretki, dżemy, kompoty, jaja, mleko, produkty mleczne, oleje i tłuszcze jadalne, 30 przyprawy, wyroby zbożowe, kawa, herbata, kakao, ciastka, wyroby cukiernicze, słodczyce, 31 warzywa i owoce nieprzetworzone, nasiona, rośliny naturalne, kwiaty naturalne, 32 piwo, napoje bezalkoholowe, 35 zgrupowanie na rzecz osób trzecich różnych towarów pozwalające nabywcy wygodnie je oglądać i kupować w dużym sklepie wielobranżowym, usługi agencji informacji handlowej, usługi agencji reklamowych, specjalistyczne doradztwo handlowe, dystrybucja materiałów reklamowych, próbek, druków, prospektów, broszur, informacja o działalności gospodarczej, informacja o działalności handlowej, organizowanie działalności gospodarczej, organizowanie wystaw w celach handlowych i reklamowych, pokazy towarów, promocja towarów i usług, badania rynku, organizowanie targów handlowych i reklamowych, wycena działalności handlowej, dekorowanie wystaw sklepowych, fotokopowanie, rozpowszechnianie materiałów reklamowych, wynajem powierzchni na cele reklamowe, reklamy, marketing, 36 kantory wymiany pieniędzy, obsługa kart debetowych, kredytowanie, opłaty ratalne, sprzedaż na kredyt, 37 usługi pralnicze, naprawa aparatów fotograficznych, instalowanie i naprawy komputerów, malowanie pomieszczeń i budynków, naprawa obuwia, pranie i czyszczenie odzieży, prasowanie bielizny i odzieży, tapetowanie, 38 usługi agencji informacyjnych, poczta elektroniczna, przesyłanie wiadomości, telefonia komórkowa, telewizja kablowa, rozpowszechnianie programów telewizyjnych, wypożyczanie urządzeń do przekazywania informacji, 39 transport towarów do domu klienta, pakowanie towarów, produktów, doręczanie paczek, dystrybucja przesyłek, dystrybucja towarów, organizowanie podróży i wycieczek, dostarczanie przesyłek, usługi kurierskie, 40 drukowanie, wywoływanie filmów fotograficznych, kopiowanie zdjęć, hafciarstwo, introligatorstwo, krawiectwo, przeróbki odzieży, powlekanie metali, pozłacanie, 41 nauczanie, organizacja szkoleń i kursów, usługi rozrywkowe, usługi rozrywki telewizyjnej, organizowanie obozów wakacyjnych w zakresie rozrywki, organizowanie imprez sportowych i kulturalnych, wypożyczanie filmów, kamer wideo, książek, kaset, płyt CD, usługi fotograficzne, malowanie portretów, usługi związane z wręczaniem prezentów świątecznych dzieciom na gwiazdkę, 42 usługi projektowania mody, informacja o modzie, programowanie i wypożyczanie komputerów, obrót prawami do domen internetowych, kawiarnie internetowe, 43 kafetarie, kantyny, bary, organizowanie obozów wakacyjnych związane z zakwaterowaniem, 44 usługi optyczne, usługi kosmetyczne i fryzjerskie, 45 wypożyczalnia odzieży, opieka nad dziećmi.

(111) 144802 (220) 2000 12 22 (210) 229288

(151) 2002 10 10

(732) SMYK Spółka z o.o., Warszawa, PL.

(540) Cool Team

(510), (511) 01 błony i filmy światłoczułe lecz nie naświetlone, zestawy środków chemicznych do reperacji dętek, emulsje fotograficzne, preparaty chemiczne stosowane w fotografii, osłabiacze fotograficzne, płyty fotograficzne o zwiększonej czułości, uczulacze fotograficzne, wywoływacze fotograficzne, papier fotograficzny, tkaniny na fotokopie, papier fotometryczny, guma arabska, kąpiele tonujące i utrwalające stosowane w fotografii, światłoczuła ale nie naświetlona taśma filmowa, kleje do tapet, środki do konserwowania kwiatów, papier lakmusowy, preparaty i topniki do lutowania, kleje do obuwia, papier odczynnikowy, środki do usuwania olei, papier do fotokopii, papier do światłokopii, papier samozaba-

rwiający się używany w fotografii, papier światłoczuły, pektyna do celów fotograficznych, płótno światłoczułe do fotografii, płytki do ferrotypii używane w fotografii, preparaty do renowacji płyt fonograficznych, środki do renowacji płyt gramofonowych, środki chemiczne do renowacji skóry, sole tonujące stosowane w fotografii, preparaty chemiczne do odświeżania tekstyliów, chemikalia zapobiegające tworzeniu się plam na tkaninach, utrwalacze, wywołujące fotograficzne, żelatyna do celów fotograficznych, **02** utrwalacze do akwareli, barwniki, barwniki spożywcze, farby do ceramiki, barwniki do drewna, bejca do drewna, podkłady do malowania drewna, preparaty do konserwacji drewna, emalie do malowania, farbki, spoiwa do farb, farby wodne klejowe lub kazeinowe, tusz do grawerowania, papier do barwienia jaj wielkanocnych, kalfonia, środki do konserwacji drewna, lakiery, preparaty zabezpieczające do metalu, preparaty zapobiegające matowieniu metali, rozcieńczalniki do farb, barwników i lakierów, srebro w formie pasty, srebro błyszczące do ceramiki, zagęszczacze do barwników, złączenia, złoto lśniące do wyrobów ceramicznych, **03** środki wybielające i inne substancje stosowane w praniu, środki czyszczące, polerujące i ścierające, mydła, środki perfumeryjne, olejki eteryczne, kosmetyki, płyny do pielęgnacji włosów, środki do czyszczenia zębów, dezodoranty osobiste, środki sanitarne będące środkami toaletowymi, **04** świece na choinki, świece do lampek nocnych, pasty do obuwia, wosk do produkcji świec, **05** środki dezynfekcyjne, dietetyczne środki medyczne, żywność dla niemowląt, środki chwastobójcze i grzybobójcze, produkty higieniczne, dietetyczne środki odżywcze dla dzieci do celów medycznych, **06** baseny kąpielowe, wyroby artystyczne z brązu, cyfry i litery z metali nieszlachetnych z wyjątkiem czcionek, dzwonki, pudełka z metali nieszlachetnych, emblematy dla pojazdów, figurki z metali nieszlachetnych, haki do wspinaczki po oblodzonych powierzchniach, raki do wspinaczki po oblodzonych powierzchniach, kajdanki, klamry metalowe, klódki, kotwice, kule stalowe, paliki do namiotów metalowe, metalowe kasety na pieniądze, skarbonki metalowe, skrzynie metalowe, skrzynki do narzędzi z metalu, dzieła sztuki z metali nieszlachetnych, trampoliny metalowe, metalowe wanienki dla ptaków, **07** pompki napowietrzające do akwariów, płyty drukarskie, prasy drukarskie, dynamo do rowerów, wiertarki, **08** cążki do obcinania paznokci, aparaty do depilacji elektryczne i nieelektryczne, pęsety do depilacji, ryłce, przecinaki, dziadki do orzechów nie z metali szlachetnych, gilotynki do paznokci, elektryczne i nieelektryczne dziurkacze, gofrownice, zestawy do golenia, imadła, klucze płaskie, lokówki, czekany, zestawy do manicure i pedicure, maszyny do strzyżenia włosów, młotki jako narzędzia, pilniki do paznokci, pilniki jako narzędzia, piły jako narzędzia, otwieracze do puszek nieelektryczne, scyzoryki, śrubokręty, nieelektryczne aparaty i urządzenia do układania włosów, nożyczki, **09** aparaty fotograficzne, celowniki do aparatów fotograficznych, ciemnie fotograficzne, filtry używane w fotografii, filtry promieni ultrafioletowych do fotografiki, ekrany stosowane w fotografii, futerały na przyrządy i aparaturę fotograficzną, ociekacze do suszenia prac fotograficznych, statywy do aparatów fotograficznych, urządzenia do satynowania odbitek fotograficznych, urządzenia do suszenia odbitek fotograficznych, suszarki klisz fotograficznych, kuwety fotograficzne, fotograficzne migawki, aparatura do powiększania stosowana w fotografii, urządzenia do pomiaru prędkości stosowane w fotografii, nośniki płyt ciemniowych używane w fotografii, urządzenia do nabłyszczenia odbitek fotograficznych, przysłony używane w fotografii, trójnogi do aparatów fotograficznych, wyzwalacze migawek używane w fotografii, lampy błyskowe, lampy do ciemni, szpulki używane w fotografii, płyty fonograficzne, urządzenia do czyszczenia płyt fonograficznych, głośniki, szafki na głośniki, głośniki tubowe, gramofony, igły do gramofonu, audiowizualne urządzenia do nauki, dyktafony, kamery wideo, kamery filmowe, kasety video, kasety wideo z gramami, magnetofony taśmowe, aparaty wideo, wzmacniacze, urządzenia do wzmacniania dźwięku, aparaty telewizyjne, taśmy do czyszczenia główek magnetofonowych, taśmy do rejestracji dźwięku, taśmy wideo, odtwarzacze kaset, odtwarzacze płyt kompaktowych, urządzenia do odtwarzania dźwięku, odbiorniki audio-video, odbiorniki radiowe, mikrofony, automaty muzyczne uruchamiane monetą, automaty do gier na żetony lub monety, aparatura i przyrządy astronomiczne,

dalmierze, kalejdoskopy, szkła kontaktowe, etui na okulary, lornetki, lunety, lupy, lusterka optyczne, mikroskopy, obiektywy stosowane w optyce, oprawki do okularów, szkła do okularów, okulary przeciwsłoneczne, pryzmaty używane w optyce, pudełka na szkiełka mikroskopowe, zestawy soczewek, soczewki optyczne, diapozytywy, aparatura kadrująca do diapozytywów, aparaty do projekcji diapozytywów, ramki do diapozytywów, magnetyczne nośniki danych, drukarki komputerowe, dyski stosowane w informatyce, dyski kompaktowe, dyski optyczne kompaktowe, dyskietki, urządzenia do gier działających wyłącznie z odbiornikiem telewizyjnym, interfejsy stosowane w informatyce, kalkulatory, kalkulatory kieszonkowe, karty z pamięcią lub mikroprocesorem, klawiatura komputerowa, drukarki komputerowe, notesy komputerowe, pamięci komputerowe, komputery, programy komputerowe, modemy, monitory, myszy używane w informatyce, napędy dyskowe używane w informatyce, nośniki informacji magnetyczne i optyczne, notesy elektroniczne, pamięci komputerowe, pióra elektroniczne, procesory, programy komputerowe systemu operacyjnego, kapoki, kamizelki ratunkowe, kaski ochronne, kombinezony dla nurków, kostiumy dla nurków, kombinezony ochronne dla lotników, maski do nurkowania, aparatura do nurkowania, aparatura do oddychania pod wodą, maski do nurkowania, rękawice do nurkowania, zatyczki do uszu przy nurkowaniu, ochraniacze zębów, aparaty tlenowe do pływania podwodnego, skafandry ochronne, suwaki logarytmiczne, baterie elektryczne, urządzenia do ładowania baterii, baterie do latarek kieszonkowych, biurowe urządzenia do dziurkowania kart, aparaty do rejestrowania czasu, lutownice, magnesy, aparaty i słuchawki telefoniczne, nadajniki używane w telekomunikacji, pipety, gwizdki do przywoływania psów, wagi, fotokopiarki, gwizdki alarmowe ostrzegawcze, **10** higieniczne artykuły gumowe, smoczki do butelek dla niemowląt, zamknięcia do butelek dla niemowląt, butelki do karmienia, gorsety brzuszne, gryzaki dla żabkujących dzieci, przyrządy do karmienia piersią, łyżki do leków, aparaty do masażu, smoczki dziecięce, patyczki do czyszczenia uszu, zatyczki do uszu, wkładki ortopedyczne, **11** abażury, stelaże do abażurów, elektryczne podgrzewacze do butelek dla niemowląt, lampki elektryczne na choinkę, klosze do lamp, lampy do akwarium, lampiony, latarki, latarki kieszonkowe, podgrzewacze do łóżek, urządzenie do ogrzewania akwariów, lampy olejowe, urządzenia do opalania się, oświetlenie sufitowe, lampy oświetleniowe, żarówki oświetleniowe, suszarki do włosów, świeczniki, żyrandole, termofory, **12** rowery, wózki dziecięce, balony, zestawy i narzędzia do naprawy dętek, krzesła bezpieczeństwa dla dzieci do pojazdów, kosze przystosowane do rowerów, pedały do rowerów, pokrowce na siodła do rowerów i motocykli, przykrycia wózków dziecięcych, ramy rowerowe, rowerowe wózki, błotniki do rowerów, dętki do rowerów, dzwonki do rowerów, hamulce do rowerów, kierownice do rowerów, kierunkowskazy do rowerów, klaksony do rowerów, koła do rowerów, korby pedałów do rowerów, obręcze do rowerów, pompki do rowerów, piasty do rowerów, przekładnie zębate do rowerów, siodła do rowerów, siatki do rowerów, sanki nożne, wiosła do kajaków, wiosła do łodzi, wiosła krótkie, budki do wózków dziecięcych, daszki składane w wózkach dziecięcych, **13** ognie sztuczne, kapiszony, ognie bengalskie, **14** amulety jako biżuteria, biżuteria, szkatułki na biżuterię z metali szlachetnych, bransoletki do zegarków, breloczki, breloczki do kluczy wymyślne, budziki, ozdoby z bursztynu, buteleczki z metali szlachetnych, zegarki, druczki z metali szlachetnych jako biżuteria, ozdoby z dżetów, kolczyki, spinki do krawatów, łańcuszki jako biżuteria, naszyjniki jako biżuteria, perły jako biżuteria, pierścionki, **15** instrumenty muzyczne, pedały do instrumentów muzycznych, miechy do instrumentów muzycznych, młoteczki do strojenia, smyczki, struny, klapki, klawiatury, kołki, podstawki, ustniki do instrumentów muzycznych, pałeczki perkusyjne, podkładki pod brodę do skrzypiec, regulatory napięcia dźwięku do pianin mechanicznych, urządzenia do odwracania stron, kartek w zeszytach do nut, **16** artykuły papiernicze i introligatorskie, papier, artykuły szkolne, materiały do klejenia stosowane w papeterii, akwarele, ekerki, pudełka z farbami jako artykuły szkolne, gilotynki do papieru, glina do modelowania, bloki rysunkowe, ołówki, grafity do ołówków, strugarki, temperówki do ołówków, gumki do ścierania, kalka, kalka jako papier, kalka maszynowa, kalka techniczna, płótno do kalkowania,

papeteria, kleje, koperty, korektory, kreda do pisania, materiały do modelowania, naklejki adresowe, nalepki jako materiały papiernicze, notesy, lak do pieczętowania, linijki rysownicze, grafity, obwoluty, okładki na dokumenty, zaszetki na paszporty, pinezki, pióra, pióra wieczne, wkłady atramentowe do piór, wosk do modelowania nie do celów stomatologicznych, piórka do rysowania, przybory do pisania, przybory szkolne, kasetki na papeterię, rysiki, rysunkowe zestawy w opakowaniach z przegródkami, taśmy samoprzylepne do celów papierniczych lub domowych, zeszyty, rygi, tablice arytmetyczne, książki, zakładki do książek, komiksy, gazety, czasopisma, albumy, prospekty, kalendarze, kalendarze z kartkami do wrywania, fotografie, ramki do fotografii, urządzenia do naklejania fotografii, grafiki, obrazy oprawione lub nie, portrety, reprodukcje graficzne, ryciny, rysunki, materiały do uczenia się i nauczania, mapy geograficzne, globusy, próbki biologiczne do mikroskopu jako materiał dydaktyczny, podręczniki, terraria, akwaria pokojowe, pokrywy do akwarium pokojowego, makiety architektury, bibuły, bibuła filtracyjna, choraągiewki papierowe, papierowe chusteczki do nosa, deski do rysowania, pokrowce na drukarki z materiałów nietekstylnych, drukarki przenośne, karty do gry, talie kart, wzory do haftowania, kalkomanie, kartony na kapelusze, wyroby z kartonu, karty muzyczne z życzeniami, kompasy, wykroje do konfekcji odzieżowej, konfetti, płótno malarskie, sztalugi malarskie, wałki do malowania ścian, palety dla malarzy oraz do akwareli, pędzle, pędzle dla malarzy, oprawki, papier do pakowania, pudełka kartonowe lub papierowe, jednorazowe pieluchomajtki z papieru lub celulozy, jednorazowe pieluszki z papieru lub celulozy, wzory pisma, podpórki do utrzymania rządu książek w pozycji pionowej, ręczniki papierowe, różańce, serwetki papierowe, śliniaki papierowe, śpiewniki, papier świecący, wykroje do szycia, wzory do kalkowania, kartki pocztowe, kartki okolicznościowe, **17** folie metalowe izolacyjne, kit, korki gumowe, nici elastyczne inne niż do celów włókienniczych, nici kauczukowe nie do celów włókienniczych, nici z tworzyw sztucznych nie do celów włókienniczych, obrączki gumowe, przewody giętkie niemetalowe, rękawice ochronne, taśmy samoprzylepne inne niż stosowane w papiernictwie, medycynie lub do użytku domowego, taśmy izolacyjne, koperty, woreczki, torby do pakowania z gumy, uszczelki, wentyle z kauczuku lub włókna wulkanizowanego, węże do podlewania, zderzaki gumowe, **18** towary ze skóry i imitacji skóry oraz wyroby z tych materiałów, w szczególności: futra, skóry zwierzęce, aktówki, teczki, torby, torebki, tornistry, kufry, walizki, wyroby rymskie, parasole, parasolki, laski, plecaki, portfele, portmonetki, obroże dla psów, pudełka, rzemyki, torby do noszenia dzieci, kuferki na przybory toaletowe, paski do łyżew, teczki na nuty, torby plażowe, plecaki szkolne i turystyczne, pokrowce na parasole, sakiewki, sakiewki z siateczki wykonane nie z metali szlachetnych, torby alpinistyczne, torby do noszenia niemowląt, torby na ubrania podróżne, **19** konstrukcje do akwarium, piasek do akwarium, żwir do akwarium, witraże, żaluzje niemetalowe, **20** meble, materace, poduszki, kołdry, śpiwory, lustra, ramy do obrazów, artykuły z drewna, wikliny, chodziki dla dzieci, wysokie krzesła dla dzieci, tamburiny i ramy do haftowania, kołyski, zasłony z koralików do dekoracji, kojce dla niemowląt, przedmioty reklamowe wypełnione powietrzem, ptaki wypchane, pudełka drewniane lub z tworzyw sztucznych, skrzynie na zabawki, rolety wewnętrzne z listewek zachodzących na siebie, słomki do napojów, śpiwory kempingowe, wypchane zwierzęta, skorupy żółwia, skorupy żółwia imitacje, zwierzęce kopyta, pazury, muszle ostryg, rogi, **21** urządzenia i naczynia do gospodarstw domowych, urządzenia kuchenne, naczynia, wyroby ze szkła, fajansu i porcelany, bidony jako manierki, szczoteczki do brwi, nieelektryczne podgrzewacze do butelek dla niemowląt, gąbki toaletowe, grzebienie, etui na grzebienie, kieliszki do jajek nie z metali szlachetnych, klatki dla ptaków, klatki dla zwierząt domowych, pojemniki na kleje, kosmetyczki na przybory toaletowe, przybory kosmetyczne, kubki nie z metali szlachetnych, foremki do lodu, mydelniczki, przenośne wianienki dla niemowląt, nocniki, szczoteczki do paznokci, rozpylacze do perfum, pojemniki na nieczystości dla zwierząt, wianienki dla ptaków, szczoteczki do zębów elektryczne, szczoteczki do zębów, **22** drabinki sznurowe, hamaki, kapoki, liny, namioty, nici jedwabne, **23** nici bawełniane, nici i przędza do haftowania, nici i przędza do

cerowania, przędza jedwabna, przędza kordonek, nici do szycia, wełna i nici, **24** materiały włókiennicze i tkaniny z włókien naturalnych i sztucznych, bielizna pościelowa, domowa i stołowa, koce, nakrycia na meble, chusty, chusteczki, ręczniki, okładziny do mebli z surowców włókienniczych i tworzyw sztucznych, obrusy, narzuty, nakrycia na łóżka i stoły, artykuły włókiennicze, bielizna kąpielowa, z wyjątkiem odzieży, choraągiewki niepapierowe, tekstylne chusteczki do nosa, materiały pokryte motywami rysunkami do haftowania, kapy, kapy na łóżka, kapy na łóżka pikowane, kapy na łóżka papierowe, kołderki do przykrywania nóg, pledy, pledy podróżne, **25** futra, ubrania, buty, nakrycia głowy, bielizna osobista, skarpety, pończochy, dziewiarstwo, kapelusze, kamasze i pantofle, środki antypoślizgowe do butów, apaszki, fulary, **26** koronki, hafty, guziki, wstążki i sznurowadła, zatrzaski, haftki, szpilki i igły, sztuczne kwiaty, cyfry i litery do znakowania bielizny, błyskotki do ubrań, grzybki do cerowania, szelki do prowadzenia dzieci, druty do dziewiarstwa, artykuły ozdobne do fryzury, szydełka do haftowania, klamry do butów i odzieży, klamry do pasków, kokardy, lamówki, lokówki nieelektryczne, łąty przyklejane na gorąco do reperacji wyrobów włókienniczych, łąty przyklejane na gorąco jako dekoracja artykułów tekstylnych, napastrki do szycia, nici złote lub srebrne do haftowania, sznurowadła, opaski do włosów, ornamenty ozdobne do odzieży, ozdoby do obuwia, artykuły pasmanteryjne za wyjątkiem nici, peruki, pikotki jako koronki, pompony, pióra ptasie do ubrań, pudełka na przybory do szycia, siatki na włosy, zapięcia do szelek, treski z włosów, warkocze, zamki błyskawiczne, żaboty, **27** antypoślizgowe maty, maty gimnastyczne, papierowe tapety, wykładziny podłogowe, wykładziny podłogowe izolujące, wykładziny podłogowe winylowe, **28** gry i zabawki, artykuły gimnastyczne i sportowe, ozdoby choinkowe, **29** mięso, ryby, drób, dziczyzna, ekstrakty mięsne, konserwowane, suszone i gotowane owoce i warzywa, galaretki, dżemy, kompoty, jaja, mleko, produkty mleczne, oleje i tłuszcze jadalne, **30** przyprawy, wyroby zbożowe, kawa, herbata, kakao, ciastka, wyroby cukiernicze, słodczyce, **31** warzywa i owoce nieprzetworzone, nasiona, rośliny naturalne, kwiaty naturalne, **32** piwo, napoje bezalkoholowe, **35** zgrupowanie na rzecz osób trzecich różnych towarów pozwalające nabywcy wygodnie je oglądać i kupować w dużym sklepie wielobranżowym, usługi agencji informacji handlowej, usługi agencji reklamowych, specjalistyczne doradztwo handlowe, dystrybucja materiałów reklamowych, próbek, druków, prospektów, broszur, informacja o działalności gospodarczej, informacja o działalności handlowej, organizowanie działalności gospodarczej, organizowanie wystaw w celach handlowych i reklamowych, pokazy towarów, promocja towarów i usług, badania rynku, organizowanie targów handlowych i reklamowych, wycena działalności handlowej, dekorowanie wystaw sklepowych, fotokopiowanie, rozpowszechnianie materiałów reklamowych, wynajem powierzchni na cele reklamowe, reklamy, marketing, **36** kantory wymiany pieniędzy, obsługa kart debetowych, kredytowanie, opłaty ratalne, sprzedaż na kredyt, **37** usługi pralnicze, naprawa aparatów fotograficznych, instalowanie i naprawy komputerów, malowanie pomieszczeń i budynków, naprawa obuwia, pranie i czyszczenie odzieży, prasowanie bielizny i odzieży, tapetowanie, **38** usługi agencji informacyjnych, poczta elektroniczna, przesyłanie wiadomości, telefonia komórkowa, telewizja kablowa, rozpowszechnianie programów telewizyjnych, wypożyczanie urządzeń do przekazywania informacji, **39** transport towarów do domu klienta, pakowanie towarów, produktów, doręczanie paczek, dystrybucja przesyłek, dystrybucja towarów, organizowanie podróży i wycieczek, dostarczanie przesyłek, usługi kurierskie, **40** drukowanie, wywoływanie filmów fotograficznych, kopiowanie zdjęć, hafciarstwo, introligatorstwo, krawiectwo, przeróbki odzieży, powlekanie metali, polzłacanie, **41** nauczanie, organizacja szkoleń i kursów, usługi rozrywkowe, usługi rozrywki telewizyjnej, organizowanie obozów wakacyjnych w zakresie rozrywki, organizowanie imprez sportowych i kulturalnych, wypożyczanie filmów, kamer wideo, książek, kaset, płyt CD, usługi fotograficzne, malowanie portretów, usługi związane z wręczaniem prezentów świątecznych dzieciom na gwiazdkę, **42** usługi projektowania mody, informacja o modzie, programowanie i wypożyczanie komputerów, obrót prawami do domen internetowych, kawiarnie internetowe, **43** kafeterie, kantyny, bary, organizowanie

obozów wakacyjnych związane z zakwaterowaniem, **44** usługi optyczne, usługi kosmetyczne i fryzjerskie, **45** wypożyczalnia odzieży, opieka nad dziećmi.

(111) **144803** (220) 2000 12 22 (210) 229289

(151) 2002 10 10

(732) SMYK Spółka z o.o., Warszawa, PL.

(540) Cool Band

(510), (511) **01** błony i filmy światłoczułe lecz nie naświetlone, zestawy środków chemicznych do reperacji dętek, emulsje fotograficzne, preparaty chemiczne stosowane w fotografii, osłabiacze fotograficzne, płyty fotograficzne o zwiększonej czułości, uczulacze fotograficzne, wywoływacze fotograficzne, papier fotograficzny, tkaniny na fotokopie, papier fotometryczny, guma arabska, kąpiele tonujące i utrwalające stosowane w fotografii, światłoczuła ale nie naświetlona taśma filmowa, kleje do tapet, środki do konserwowania kwiatów, papier lakmusowy, preparaty i topniki do lutowania, kleje do obuwia, papier odczynnikowy, środki do usuwania olei, papier do fotokopii, papier do światłokopii, papier samozabarwiający się używany w fotografii, papier światłoczuły, pektyna do celów fotograficznych, płótno światłoczułe do fotografii, płytki do ferotypii używane w fotografii, preparaty do renowacji płyt fonograficznych, środki do renowacji płyt gramofonowych, środki chemiczne do renowacji skóry, sole tonujące stosowane w fotografii, preparaty chemiczne do odświeżania tekstyliów, chemikalia zapobiegające tworzeniu się plam na tkaninach, utrwalacze, wywoływacze fotograficzne, żelatyna do celów fotograficznych, **02** utrwalacze do akwareli, barwniki, barwniki spożywcze, farby do ceramiki, barwniki do drewna, bejca do drewna, podkłady do malowania drewna, preparaty do konserwacji drewna, emalie do malowania, farbki, spoiwa do farb, farby wodne klejowe lub kazeinowe, tusz do grawerowania, papier do barwienia jaj wielkanocnych, kalafonia, środki do konserwacji drewna, lakiery, preparaty zabezpieczające do metalu, preparaty zapobiegające matowieniu metali, rozcieńczalniki do farb, barwników i lakierów, srebro w formie pasty, srebro błyszczące do ceramiki, zagęszczacze do barwników, złączenia, złoto lśniące do wyrobów ceramicznych, **03** środki wybielające i inne substancje stosowane w praniu, środki czyszczące, polerujące i ścierające, mydła, środki perfumeryjne, olejki eteryczne, kosmetyki, płyny do pielęgnacji włosów, środki do czyszczenia zębów, dezodoranty osobiste, środki sanitarne będące środkami toaletowymi, **04** świeczki na choinki, świeczki do lampek nocnych, pasty do obuwia, wosk do produkcji świec, **05** środki dezynfekcyjne, dietetyczne środki medyczne, żywność dla niemowląt, środki chwastobójcze i grzybobójcze, produkty higieniczne, dietetyczne środki odżywcze dla dzieci do celów medycznych, **06** baseny kąpielowe, wyroby artystyczne z brązu, cyfry i litery z metali nieszlachetnych z wyjątkiem czcionek, dzwonki, pudełka z metali nieszlachetnych, emblematy dla pojazdów, figurki z metali nieszlachetnych, haki do wspinaczki po oblodzonych powierzchniach, raki do wspinaczki po oblodzonych powierzchniach, kajdanki, klamry metalowe, kłódki, kotwice, kule stalowe, paliki do namiotów metalowe, metalowe kasetki na pieniądze, skarbonki metalowe, skrzynie metalowe, skrzynki do narzędzi z metalu, dzieła sztuki z metali nieszlachetnych, trampoliny metalowe, metalowe wanielki dla ptaków, **07** pompki napowietrzające do akwariów, płyty drukarskie, prasy drukarskie, dynamo do rowerów, wiertarki, **08** cząłki do obcinania paznokci, aparaty do depilacji elektryczne i nieelektryczne, pęsety do depilacji, ryłce, przecinaki, dziadki do orzechów nie z metali szlachetnych, gilotynki do paznokci, elektryczne i nieelektryczne dziurkacze, gofrownice, zestawy do golenia, imadła, klucze płaskie, lokówki, czekany, zestawy do manicure i pedicure, maszyny do strzyżenia włosów, młotki jako narzędzia, pilniki do paznokci, pilniki jako narzędzia, piły jako narzędzia, otwieracze do puszek nieelektryczne, scyzoryki, śrubokręty, nieelektryczne aparaty i urządzenia do układania włosów, nożyczki, **09** aparaty fotograficzne, celowniki do aparatów fotograficznych, ciemnie fotograficzne, filtry używane w fotografii, filtry promieni ultrafioletowych do fotografii, ekrany stosowane w fotografii, futerały na przyrządy i aparaturę fotograficzną, ociekacze do suszenia prac fotograficznych, statywy do aparatów fotograficznych, urządzenia do satynowania odbi-

tek fotograficznych, urządzenia do suszenia odbitek fotograficznych, suszarki klisz fotograficznych, kuwety fotograficzne, fotograficzne migawki, aparatura do powiększania stosowana w fotografii, urządzenia do pomiaru prędkości stosowane w fotografii, nośniki płyt ciemniowych używane w fotografii, urządzenia do nabłyszczania odbitek fotograficznych, przysłony używane w fotografii, trójnogi do aparatów fotograficznych, wyzwalacze migawek używane w fotografii, lampy błyskowe, lampy do ciemni, szpulki używane w fotografii, płyty fonograficzne, urządzenia do czyszczenia płyt fonograficznych, głośniki, szafki na głośniki, głośniki tubowe, gramofony, igły do gramofonu, audiowizualne urządzenia do nauki, dyktafony, kamery wideo, kamery filmowe, kasety wideo, kasety wideo z gramami, magnetofony taśmowe, aparaty wideo, wzmacniacze, urządzenia do wzmacniania dźwięku, aparaty telewizyjne, taśmy do czyszczenia głowic magnetofonowych, taśmy do rejestracji dźwięku, taśmy wideo, odtwarzacze kaset, odtwarzacze płyt kompaktowych, urządzenia do odtwarzania dźwięku, odbiorniki audio-wideo, odbiorniki radiowe, mikrofony, automaty muzyczne uruchamiane monetą, automaty do gier na żetony lub monety, aparatura i przyrządy astronomiczne, dalmierze, kalejdoskopy, szkła kontaktowe, etui na okulary, lornetki, lunety, lupy, lusterka optyczne, mikroskopy, obiektywy stosowane w optyce, oprawki do okularów, szkła do okularów, okulary przeciwsłoneczne, pryzmaty używane w optyce, pudełka na szkiełka mikroskopowe, zestawy soczewek, soczewki optyczne, diapozytywy, aparatura kadrująca do diapozytywów, aparaty do projekcji diapozytywów, ramki do diapozytywów, magnetyczne nośniki danych, drukarki komputerowe, dyski stosowane w informatyce, dyski kompaktowe, dyski optyczne kompaktowe, dyskietki, urządzenia do gier działających wyłącznie z odbiornikiem telewizyjnym, interfejsy stosowane w informatyce, kalkulatory, kalkulatory kieszonkowe, karty z pamięcią lub mikroprocesorem, klawiatura komputerowa, drukarki komputerowe, notesy komputerowe, pamięci komputerowe, komputery, programy komputerowe, modemy, monitory, myszy używane w informatyce, napędy dyskowe używane w informatyce, nośniki informacji magnetyczne i optyczne, notesy elektroniczne, pamięci komputerowe, pióra elektroniczne, procesory, programy komputerowe systemu operacyjnego, kapoki, kamizelki ratunkowe, kaski ochronne, kombinezony dla nurków, kostiumy dla nurków, kombinezony ochronne dla lotników, maski do nurkowania, aparatura do nurkowania, aparatura do oddychania pod wodą, maski do nurkowania, rękawice do nurkowania, zatyczki do uszu przy nurkowaniu, ochraniacze zębów, aparaty tlenowe do pływania podwodnego, skafandry ochronne, suwaki logarytmiczne, baterie elektryczne, urządzenia do ładowania baterii, baterie do latarek kieszonkowych, biurowe urządzenia do dziurkowania kart, aparaty do rejestrowania czasu, lutownice, magnesy, aparaty i słuchawki telefoniczne, nadajniki używane w telekomunikacji, pipety, gwizdki do przywoływania psów, wagi, fotokopiarki, gwizdki alarmowe ostrzegawcze, **10** higieniczne artykuły gumowe, smoczki do butelek dla niemowląt, zamknięcia do butelek dla niemowląt, butelki do karmienia, gorsety brzuszne, gryzaki dla ząbkujących dzieci, przyrządy do karmienia piersią, łyżki do leków, aparaty do masażu, smoczki dziecięce, patyczki do czyszczenia uszu, zatyczki do uszu, wkładki ortopedyczne, **11** abażury, stelaże do abażurów, elektryczne podgrzewacze do butelek dla niemowląt, lampki elektryczne na choinkę, klosze do lamp, lampy do akwarium, lampiony, latarki, latarki kieszonkowe, podgrzewacze do łóżek, urządzenie do ogrzewania akwariów, lampy olejowe, urządzenia do opalania się, oświetlenie sufitowe, lampy oświetleniowe, żarówki oświetleniowe, suszarki do włosów, świeczniki, żyrandole, termofory, **12** rowery, wózki dziecięce, balony, zestawy i narzędzia do reperacji dętek, krzeselka bezpieczeństwa dla dzieci do pojazdów, kosze przystosowane do rowerów, pedały do rowerów, pokrowce na siodełka do rowerów i motocykli, przykrycia wózków dziecięcych, ramy rowerowe, rowerowe wózki, błotniki do rowerów, dętki do rowerów, dzwonki do rowerów, hamulce do rowerów, kierownice do rowerów, kierunkowskazy do rowerów, klaksony do rowerów, koła do rowerów, korby pedałów do rowerów, obręcze do rowerów, pompki do rowerów, piasty do rowerów, przekładnie zębate do rowerów, siodełka do rowerów, siatki do rowerów, sanki nożne, wiosła do kajaków, wiosła do łodzi, wiosła krótkie, budki do wózków

dziecięcych, daszki składane w wózkach dziecięcych, **13** ognie sztuczne, kapiszony, ognie bengalskie, **14** amulety jako biżuteria, biżuteria, szkatułki na biżuterię z metali szlachetnych, bransoletki do zegarków, breloczki, breloczki do kluczy wymyślne, budziki, ozdoby z bursztynu, buteleczki z metali szlachetnych, zegarki, druciki z metali szlachetnych jako biżuteria, ozdoby z dżetów, kolczyki, spinki do krawatów, łańcuszki jako biżuteria, naszyjniki jako biżuteria, perły jako biżuteria, pierścionki, **15** instrumenty muzyczne, pedały do instrumentów muzycznych, miechy do instrumentów muzycznych, młoteczki do strojenia, smyczki, struny, klapki, klawiatury, kołki, podstawki, ustniki do instrumentów muzycznych, pałeczki perkusyjne, podkładki pod brodę do skrzypiec, regulatory napięcia dźwięku do pianin mechanicznych, urządzenia do odwracania stron, kartek w zeszytach do nut, **16** artykuły papiernicze i introligatorskie, papier, artykuły szkolne, materiały do klejenia stosowane w papeterii, akwarele, ekerki, pudełka z farbami jako artykuły szkolne, gilotynki do papieru, glina do modelowania, bloki rysunkowe, ołówki, grafity do ołówków, strugarki, temperówki do ołówków, gumki do ścierania, kalka, kalka jako papier, kalka maszynowa, kalka techniczna, płótno do kalkowania, papeteria, kleje, koperty, korektory, kreda do pisania, materiały do modelowania, naklejki adresowe, nalepki jako materiały papiernicze, notesy, lak do pieczętowania, linijki rysownicze, grafity, obwoluty, okładki na dokumenty, saszetki na paszporty, pinezki, pióra, pióra wieczne, wkłady atramentowe do piór, wosk do modelowania nie do celów stomatologicznych, piórka do rysowania, przybory do pisania, przybory szkolne, kasetki na papeterię, rysiki, rysunkowe zestawy w opakowaniach z przegródkami, taśmy samoprzylepne do celów papierniczych lub domowych, zeszyty, rygi, tablice arytmetyczne, książki, zakładki do książki, komiksy, gazety, czasopisma, albumy, prospekty, kalendarze, kalendarze z kartkami do wrywania, fotografie, ramki do fotografii, urządzenia do naklejania fotografii, grafiki, obrazy oprawione lub nie, portrety, reprodukcje graficzne, ryciny, rysunki, materiały do uczenia się i nauczania, mapy geograficzne, globusy, próbki biologiczne do mikroskopu jako materiał dydaktyczny, podręczniki, terraria, akwaria pokojowe, pokrywy do akwarium pokojowego, makiety architektury, bibuły, bibuła filtracyjna, chorągiewki papierowe, papierowe chusteczki do nosa, deski do rysowania, pokrowce na drukarki z materiałów nietekstylnych, drukarki przenośne, karty do gry, talie kart, wzory do haftowania, kalkomanie, kartony na kapelusze, wyroby z kartonu, karty muzyczne z życzeniami, kompas, wykroje do konfekcji odzieżowej, konfetti, płótno malarskie, sztalugi malarskie, wałki do malowania ścian, palety dla malarzy oraz do akwareli, pędzle, pędzle dla malarzy, oprawki, papier do pakowania, pudełka kartonowe lub papierowe, jednorazowe pieluchomajtki z papieru lub celulozy, jednorazowe pieluszki z papieru lub celulozy, wzory pisma, podpórki do utrzymania rzędu książek w pozycji pionowej, ręczniki papierowe, różańce, serwetki papierowe, śliniaki papierowe, śpiewniki, papier świecący, wykroje do szycia, wzory do kalkowania, kartki pocztowe, kartki okolicznościowe, **17** folie metalowe izolacyjne, kit, korki gumowe, nici elastyczne inne niż do celów włókienniczych, nici kauczukowe nie do celów włókienniczych, nici z tworzyw sztucznych nie do celów włókienniczych, obrączki gumowe, przewody giętkie niemetalowe, rękawice ochronne, taśmy samoprzylepne inne niż stosowane w papiernictwie, medycynie lub do użytku domowego, taśmy izolacyjne, koperty, woreczki, torby do pakowania z gumy, uszczelki, wentyle z kauczuku lub włókna wulkanizowanego, węże do podlewania, zderzaki gumowe, **18** towary ze skóry i imitacji skóry oraz wyroby z tych materiałów, w szczególności: futra, skóry zwierzęce, aktówki, teczki, torby, torebki, tonistry, kufrы, walizki, wyroby rybackie, parasole, parasolki, laski, plecaki, portfele, portmonetki, obroże dla psów, pudełka, rzymski, torby do noszenia dzieci, kuferki na przybory toaletowe, paski do łyżew, teczki na nuty, torby plażowe, plecaki szkolne i turystyczne, pokrowce na parasole, sakiewki, sakiewki z siateczki wykonane nie z metali szlachetnych, torby alpinistyczne, torby do noszenia niemowląt, torby na ubrania podróżne, **19** konstrukcje do akwarium, piasek do akwarium, żwir do akwarium, witraże, żaluzje niemetalowe, **20** meble, materace, poduszki, kołdry, śpiwory, lustra, ramy do obrazów, artykuły z drewna, wikliny, chodziki dla dzieci, wysokie krzesła dla dzieci,

tamburiny i ramy do haftowania, kołyski, zasłony z koralików do dekoracji, kojce dla niemowląt, przedmioty reklamowe wypełnione powietrzem, ptaki wypchane, pudełka drewniane lub z tworzyw sztucznych, skrzynie na zabawki, rolety wewnętrzne z listewek zachodzących na siebie, słomki do napojów, śpiwory kempingowe, wypchane zwierzęta, skorupy żółwia, skorupy żółwia imitacje, zwierzęce kopyta, pazury, muszle ostryg, rogi, **21** urządzenia i naczynia do gospodarstw domowych, urządzenia kuchenne, naczynia, wyroby ze szkła, fajansu i porcelany, bidony jako manierki, szczoteczki do brwi, nieelektryczne podgrzewacze do butelek dla niemowląt, gąbki toaletowe, grzebień, etui na grzebień, kieliszki do jajek nie z metali szlachetnych, klatki dla ptaków, klatki dla zwierząt domowych, pojemniki na kleje, kosmetyczki na przybory toaletowe, przybory kosmetyczne, kubki nie z metali szlachetnych, foremki do lodu, mydelniczki, przenośne wanienki dla niemowląt, nocniki, szczoteczki do paznokci, rozpylacze do perfum, pojemniki na nieczystości dla zwierząt, wanienki dla ptaków, szczoteczki do zębów elektryczne, szczoteczki do zębów, **22** drabinki sznurowe, hamaki, kapoki, liny, namioty, nici jedwabne, **23** nici bawełniane, nici i przędza do haftowania, nici i przędza do cerowania, przędza jedwabna, przędza kordonek, nici do szycia, wełna i nici, **24** materiały włókiennicze i tkaniny z włókien naturalnych i sztucznych, bielizna pościelowa, domowa i stołowa, koce, nakrycia na meble, chusty, chusteczki, ręczniki, okładziny do mebli z surowców włókienniczych i tworzyw sztucznych, obrusy, narzuty, nakrycia na łóżka i stoły, artykuły włókiennicze, bielizna kąpielowa, z wyjątkiem odzieży, chorągiewki niepapierowe, tekstylne chusteczki do nosa, materiały pokryte motywami rysunkami do haftowania, kapy, kapy na łóżka, kapy na łóżka pikowane, kapy na łóżka papierowe, kołderki do przykrywania nóg, pledy, pledy podróżne, **25** futra, ubrania, buty, nakrycia głowy, bielizna osobista, skarpety, pończochy, dziewiarstwo, kapelusze, kamasze i pantofle, środki antypoślizgowe do butów, apaszki, fulary, **26** koronki, hafty, guziki, wstążki i sznurowadła, zatrzaski, haftki, szpilki i igły, sztuczne kwiaty, cyfry i litery do znakowania bielizny, błyskotki do ubrań, grzybki do cerowania, szelki do prowadzenia dzieci, druty do dziewiarstwa, artykuły ozdobne do fryzury, szpilki do haftowania, klamry do butów i odzieży, klamry do pasów, kokardy, lamówki, lokówki nieelektryczne, łąty przyklejane na gorąco do reperacji wyrobów włókienniczych, łąty przyklejane na gorąco jako dekoracja artykułów tekstylnych, napastrki do szycia, nici złote lub srebrne do haftowania, sznurowadła, opaski do włosów, ornamenty ozdobne do odzieży, ozdoby do obuwia, artykuły pasmanteryjne za wyjątkiem nici, peruki, pikotki jako koronki, pompony, pióra ptasie do ubrań, pudełka na przybory do szycia, siatki na włosy, zapięcia do szelek, treski z włosów, warkocze, zamki błyskawiczne, żaboty, **27** antypoślizgowe maty, maty gimnastyczne, papierowe tapety, wykładziny podłogowe, wykładziny podłogowe izolujące, wykładziny podłogowe winylowe, **28** gry i zabawki, artykuły gimnastyczne i sportowe, ozdoby choinkowe, **29** mięso, ryby, drób, dziczyzna, ekstrakty mięsne, konserwowane, suszone i gotowane owoce i warzywa, galaretki, dżemy, kompoty, jaja, mleko, produkty mleczne, oleje i tłuszcze jadalne, **30** przyprawy, wyroby zbożowe, kawa, herbata, kakao, ciastka, wyroby cukiernicze, słodczyce, **31** warzywa i owoce nieprzetworzone, nasiona, rośliny naturalne, kwiaty naturalne, **32** piwo, napoje bezalkoholowe, **35** zgrupowanie na rzecz osób trzecich różnych towarów pozwalające nabywcy wygodnie je oglądać i kupować w dużym sklepie wielobranżowym, usługi agencji informacji handlowej, usługi agencji reklamowych, specjalistyczne doradztwo handlowe, dystrybucja materiałów reklamowych, próbek, druków, prospektów, broszur, informacja o działalności gospodarczej, informacja o działalności handlowej, organizowanie działalności gospodarczej, organizowanie wystaw w celach handlowych i reklamowych, pokazy towarów, promocja towarów i usług, badania rynku, organizowanie targów handlowych i reklamowych, wycena działalności handlowej, dekorowanie wystaw sklepowych, fotokopowanie, rozpowszechnianie materiałów reklamowych, wynajem powierzchni na cele reklamowe, reklamy, marketing, **36** kantory wymiany pieniędzy, obsługa kart debetowych, kredytowanie, opłaty ratalne, sprzedaż na kredyt, **37** usługi pralnicze, naprawa aparatów fotograficznych, instalowanie i naprawy komputerów, malowanie pomie-

szczeń i budynków, naprawa obuwi, pranie i czyszczenie odzieży, prasowanie bielizny i odzieży, tapetowanie, **38** usługi agencji informacyjnych, poczta elektroniczna, przesyłanie wiadomości, telefonia komórkowa, telewizja kablowa, rozpowszechnianie programów telewizyjnych, wypożyczanie urządzeń do przekazywania informacji, **39** transport towarów do domu klienta, pakowanie towarów, produktów, doręczanie paczek, dystrybucja przesyłek, dystrybucja towarów, organizowanie podróży i wycieczek, dostarczanie przesyłek, usługi kurierskie, **40** drukowanie, wywoływanie filmów fotograficznych, kopiowanie zdjęć, hafciarstwo, introligatorstwo, krawiectwo, przeróbki odzieży, powlekanie metali, pozłacanie, **41** nauczanie, organizacja szkoleń i kursów, usługi rozrywkowe, usługi rozrywki telewizyjnej, organizowanie obozów wakacyjnych w zakresie rozrywki, organizowanie imprez sportowych i kulturalnych, wypożyczanie filmów, kamer wideo, książek, kaset, płyt CD, usługi fotograficzne, malowanie portretów, usługi związane z wręczaniem prezentów świątecznych dzieciom na gwiazdkę, **42** usługi projektowania mody, informacja o modzie, programowanie i wypożyczanie komputerów, obrót prawami do domen internetowych, kawiarnie internetowe, **43** kafeterie, kantyny, bary, organizowanie obozów wakacyjnych związane z zakwaterowaniem, **44** usługi optyczne, usługi kosmetyczne i fryzjerskie, **45** wypożyczalnia odzieży, opieka nad dziećmi.

(111) 144804 (220) 2001 01 09 (210) 229887
 (151) 2002 10 10
 (732) SMYK Spółka z o.o., Warszawa, PL.
 (540)



Kolory znaku: niebieski, biały

(531) 26.4, 27.5, 29.1

(510), (511) **01** błony i filmy światłoczułe lecz nie naświetlone, zestawy środków chemicznych do reperacji dętek, emulsje fotograficzne, preparaty chemiczne stosowane w fotografii, osłabiacze fotograficzne, płyty fotograficzne o zwiększonej czułości, uczulacze fotograficzne, wywoływacze fotograficzne, papier fotograficzny, tkaniny na fotokopie, papier fotometryczny, guma arabska, kąpiele tonujące i utrwalające stosowane w fotografii, światłoczuła ale nie naświetlona taśma filmowa, kleje do tapet, środki do konserwowania kwiatów, papier lakmusowy, preparaty i topniki do lutowania, kleje do obuwi, papier odczynnikowy, środki do usuwania olei, papier do fotokopii, papier do światłokopii, papier samozabarwiający się używany w fotografii, papier światłoczuły, pektyna do celów fotograficznych, płótno światłoczułe do fotografii, płytki do ferrotypii używane w fotografii, preparaty do renowacji płyt fonograficznych, środki do renowacji płyt gramofonowych, środki chemiczne do renowacji skóry, sole tonujące stosowane w fotografii, preparaty chemiczne do odświeżania tekstyliów, chemikalia zapobiegające tworzeniu się plam na tkaninach, utrwalacze, wywoływacze fotograficzne, żelatyna do celów fotograficznych, **02** utrwalacze do akwareli, barwniki, barwniki spożywcze, farby do ceramiki, barwniki do drewna, bejca do drewna, podkłady do malowania drewna, preparaty do konserwacji drewna, emalie do malowania, farbki, spoiwa do farb, farby wodne klejowe lub kazeinowe, tusz do grawerowania, papier do barwienia jaj wielkanocnych, kalafonia, środki do konserwacji drewna, lakiery, preparaty zabezpieczające do metalu, preparaty zapobiegające matowieniu metali, rozcieńczalniki do farb, barwników i lakierów, srebro w formie pasty, srebro błyszczące do ceramiki, zagęszczacze do barwników, złocenia, złoto lśniące do wyrobów ceramicznych, **03** środki wybielające i inne substancje stosowane w praniu, środki czyszczące, polerujące i ścierające, mydła, środki perfumeryjne, olejki eteryczne, kosmetyki, płyny do pielęgnacji włosów, środki do czyszczenia zębów, dezodoranty osobiste, środki sanitarne będące środkami toaletowymi, **04** świece na choinki, świece do lampek nocnych, pasty do obuwi, wosk do produkcji świec,

05 środki dezynfekcyjne, dietetyczne środki medyczne, żywność dla niemowląt, środki chwastobójcze i grzybobójcze, produkty higieniczne, dietetyczne środki odżywcze dla dzieci do celów medycznych, **06** baseny kąpielowe, wyroby artystyczne z brązu, cyfry i litery z metali nieszlachetnych z wyjątkiem czcionek, dzwonki, pudełka z metali nieszlachetnych, emblematy dla pojazdów, figurki z metali nieszlachetnych, haki do wspinaczki po oblodzonych powierzchniach, raki do wspinaczki po oblodzonych powierzchniach, kajdanki, klamry metalowe, kłódki, kotwice, kule stalowe, paliki do namiotów metalowe, metalowe kasетки na piana, skarbanki metalowe, skrzynie metalowe, skrzynki do narzędzi z metalu, dzieła sztuki z metali nieszlachetnych, trampoliny metalowe, metalowe wianki dla ptaków, **07** pompki napowietrzające do akwariów, płyty drukarskie, prasy drukarskie, dynamo do rowerów, wiertarki, **08** cząki do obcinania paznokci, aparaty do depilacji elektryczne i nieelektryczne, pęsety do depilacji, ryłce, przecinaki, dziadki do orzechów nie z metali szlachetnych, gilotynki do paznokci, elektryczne i nieelektryczne dziurkacze, gofrownice, zestawy do golenia, imadła, klucze płaskie, lokówki, czekany, zestawy do manicure i pedicure, maszynki do strzyżenia włosów, młotki jako narzędzia, pilniki do paznokci, pilniki jako narzędzia, piły jako narzędzia, otwieracze do puszek nieelektryczne, scyzoryki, śrubokręty, nieelektryczne aparaty i urządzenia do układania włosów, nożyczki, **09** aparaty fotograficzne, celowniki do aparatów fotograficznych, ciemnie fotograficzne, filtry używane w fotografii, filtry promieni ultrafioletowych do fotografii, ekrany stosowane w fotografii, futerały na przyrządy i aparaturę fotograficzną, ociekacze do suszenia prac fotograficznych, statywy do aparatów fotograficznych, urządzenia do satynowania odbitek fotograficznych, urządzenia do suszenia odbitek fotograficznych, suszarki klisz fotograficznych, kuwety fotograficzne, fotograficzne migawki, aparatura do powiększania stosowana w fotografii, urządzenia do pomiaru prędkości stosowane w fotografii, nośniki płyt ciemniowych używane w fotografii, urządzenia do nabłyszczania odbitek fotograficznych, przysłony używane w fotografii, trójnogi do aparatów fotograficznych, wyzwalacze migawek używane w fotografii, lampy błyskowe, lampy do ciemni, szpulki używane w fotografii, płyty fonograficzne, urządzenia do czyszczenia płyt fonograficznych, głośniki, szafka na głośniki, głośniki tubowe, gramofony, igły do gramofonu, audiowizualne urządzenia do nauki, dyktafony, kamery wideo, kamery filmowe, kasety video, kasety video z grammi, magnetofony taśmowe, aparaty wideo, wzmacniacze, urządzenia do wzmacniania dźwięku, aparaty telewizyjne, taśmy do czyszczenia głowic magnetofonowych, taśmy do rejestracji dźwięku, taśmy wideo, odtwarzacze kaset, odtwarzacze płyt kompaktowych, urządzenia do odtwarzania dźwięku, odbiorniki audio-video, odbiorniki radiowe, mikrofony, automaty muzyczne uruchamiane monetą, automaty do gier na żetony lub monety, aparatura i przyrządy astronomiczne, dalmierze, kalejdoskopy, szkła kontaktowe, etui na okulary, lornetki, lunety, lupy, lustera optyczne, mikroskopy, obiektywy stosowane w optyce, oprawki do okularów, szkła do okularów, okulary przeciwsłoneczne, pryzmaty używane w optyce, pudełka na szkiełka mikroskopowe, zestawy soczewek, soczewki optyczne, diapozytywy, aparatura kadrująca do diapozytywów, aparaty do projekcji diapozytywów, ramki do diapozytywów, magnetyczne nośniki danych, drukarki komputerowe, dyski stosowane w informatyce, dyski kompaktowe, dyski optyczne kompaktowe, dyskietki, urządzenia do gier działających wyłącznie z odbiornikiem telewizyjnym, interfejsy stosowane w informatyce, kalkulatory, kalkulatory kieszonkowe, karty z pamięcią lub mikroprocesorem, klawiatura komputerowa, drukarki komputerowe, notesy komputerowe, pamięci komputerowe, komputery, programy komputerowe, modemy, monitory, myszy używane w informatyce, napędy dyskowe używane w informatyce, nośniki informacji magnetyczne i optyczne, notesy elektroniczne, pamięci komputerowe, pióra elektroniczne, procesory, programy komputerowe systemu operacyjnego, kapoki, kamizelki ratunkowe, kaski ochronne, kombinezony dla nurków, kostiumy dla nurków, kombinezony ochronne dla lotników, maski do nurkowania, aparatura do nurkowania, aparatura do oddychania pod wodą, maski do nurkowania, rękawice do nurkowania, zatyczki do uszu przy nurkowaniu, ochraniacze zębów, aparaty tlenowe

do pływania podwodnego, skafandry ochronne, suwaki logarytmiczne, baterie elektryczne, urządzenia do ładowania baterii, baterie do latarek kieszonkowych, biurowe urządzenia do dziurkowania kart, aparaty do rejestrowania czasu, lutownice, magnesy, aparaty i słuchawki telefoniczne, nadajniki używane w telekomunikacji, pipety, gwizdki do przywoływania psów, wagi, fotokopiarki, gwizdki alarmowe ostrzegawcze, **10** higieniczne artykuły gumowe, smoczki do butelek dla niemowląt, zamknięcia do butelek dla niemowląt, butelki do karmienia, gorsety brzuszne, gryzaki dla ząbkujących dzieci, przyrządy do karmienia piersią, łyżki do leków, aparaty do masażu, smoczki dziecięce, patyczki do czyszczenia uszu, zatyczki do uszu, wkładki ortopedyczne, **11** abażury, stelaże do abażurów, elektryczne podgrzewacze do butelek dla niemowląt, lampki elektryczne na choinkę, klosze do lamp, lampy do akwarium, lampiony, latarki, latarki kieszonkowe, podgrzewacze do łożek, urządzenie do ogrzewania akwariów, lampy olejowe, urządzenia do opalania się, oświetlenie sufitowe, lampy oświetleniowe, żarówki oświetleniowe, suszarki do włosów, świeczniki, żyrandole, termofory, **12** rowery, wózki dziecięce, balony, zestawy i narzędzia do reperacji dętek, krzeselka bezpieczeństwa dla dzieci do pojazdów, kosze przystosowane do rowerów, pedały do rowerów, pokrowce na siodełka do rowerów i motocykli, przykrycia wózków dziecięcych, ramy rowerowe, rowerowe wózki, błotniki do rowerów, dętki do rowerów, dzwonki do rowerów, hamulce do rowerów, kierownice do rowerów, kierunkowskazy do rowerów, klaksony do rowerów, koła do rowerów, korby pedałów do rowerów, obręcze do rowerów, pompki do rowerów, piasty do rowerów, przekładnie zębate do rowerów, siodełka do rowerów, siatki do rowerów, sanki nożne, wiosła do kajaków, wiosła do łodzi, wiosła krótkie, budki do wózków dziecięcych, daszki składane w wózkach dziecięcych, **13** ognie sztuczne, kapiszony, ognie bengalskie, **14** amulety jako biżuteria, biżuteria, szkatułki na biżuterię z metali szlachetnych, bransoletki do zegarków, breloczki, breloczki do kluczy wymyślne, budziki, ozdoby z bursztynu, buteleczki z metali szlachetnych, zegarki, druciki z metali szlachetnych jako biżuteria, ozdoby z dżetów, kolczyki, spinki do krawatów, łańcuszki jako biżuteria, naszyjniki jako biżuteria, perły jako biżuteria, pierścionki, **15** instrumenty muzyczne, pedały do instrumentów muzycznych, miechy do instrumentów muzycznych, młoteczki do strojenia, smyczki, struny, klawiatury, kołki, podstawki, ustniki do instrumentów muzycznych, pałeczki perkusyjne, podkładki pod brodę do skrzypiec, regulatory napięcia dźwięku do pianin mechanicznych, urządzenia do odwracania stron, karteek w zeszytach do nut, **16** artykuły papiernicze i introligatorskie, papier, artykuły szkolne, materiały do klejenia stosowane w papeterii, akwarele, ekiery, pudełka z farbami jako artykuły szkolne, gilotynki do papieru, glina do modelowania, bloki rysunkowe, ołówki, grafity do ołówków, strugarki, temperówki do ołówków, gumki do ścierania, kalka, kalka jako papier, kalka maszynowa, kalka techniczna, płótno do kalkowania, papeteria, kleje, koperty, korektory, kreda do pisania, materiały do modelowania, naklejki adresowe, nalepki jako materiały papiernicze, notesy, lak do pieczętowania, linijki rysownicze, grafity, obwoluty, okładki na dokumenty, saszetki na paszporty, pinezki, pióra, pióra wieczne, wkłady atramentowe do piór, wosk do modelowania nie do celów stomatologicznych, piórka do rysowania, przybory do pisania, przybory szkolne, kasetki na papeterię, rysiki, rysunkowe zestawy w opakowaniach z przegródkami, taśmy samoprzylepne do celów papierniczych lub domowych, zeszyty, rygi, tablice arytmetyczne, książki, zakładki do książki, komiks, gazety, czasopisma, albumy, prospekty, kalendarze, kalendarze z kartkami do wrywania, fotografie, ramki do fotografii, urządzenia do naklejania fotografii, grafiki, obrazy oprawione lub nie, portrety, reprodukcje graficzne, ryciny, rysunki, materiały do uczenia się i nauczania, mapy geograficzne, globusy, próbki biologiczne do mikroskopu jako materiał dydaktyczny, podręczniki, terraria, akwaria pokojowe, pokrywy do akwarium pokojowego, makiety architektury, bibuły, bibuła filtracyjna, chorągiewki papierowe, papierowe chusteczki do nosa, deski do rysowania, pokrowce na drukarki z materiałów nietekstylnych, drukarki przenośne, karty do gry, talie kart, wzory do haftowania, kalkomanie, kartony na kapelusze, wyroby z kartonu, karty muzyczne z życzeniami, kompas, wykroje do konfekcji

odzieżowej, konfetti, płótno malarskie, sztalugi malarskie, wałki do malowania ścian, palety dla malarzy oraz do akwareli, pędzle, pędzle dla malarzy, oprawki, papier do pakowania, pudełka kartonowe lub papierowe, jednorazowe pieluchomajtki z papieru lub celulozy, jednorazowe pieluszki z papieru lub celulozy, wzory pisma, podpórki do utrzymania rzędu książek w pozycji pionowej, ręczniki papierowe, różańce, serwetki papierowe, śliniaki papierowe, śpiewniki, papier świecący, wykroje do szycia, wzory do kalkowania, kartki pocztowe, kartki okolicznościowe, **17** folie metalowe izolacyjne, kit, korki gumowe, nici elastyczne inne niż do celów włókienniczych, nici kauczukowe nie do celów włókienniczych, nici z tworzyw sztucznych nie do celów włókienniczych, obrączki gumowe, przewody giętkie niemetalowe, rękawice ochronne, taśmy samoprzylepne inne niż stosowane w piernictwie, medycynie lub do użytku domowego, taśmy izolacyjne, koperty, woreczki, torby do pakowania z gumy, uszczelki, wentyle z kauczuku lub włókna wulkanizowanego, węże do podlewania, zderzaki gumowe, **18** towary ze skóry i imitacji skóry oraz wyroby z tych materiałów, w szczególności: futra, skóry zwierzęce, aktówki, teczki, torby, torebki, tornistry, kufry, walizki, wyroby rymarskie, parasole, parasolki, laski, plecaki, portfele, portmonetki, obroże dla psów, pudełka, rzemyki, torby do noszenia dzieci, kufarki na przybory toaletowe, paski do łyżew, teczki na nuty, torby plażowe, plecaki szkolne i turystyczne, pokrowce na parasole, sakiewki, sakiewki z siateczki wykonane nie z metali szlachetnych, torby alpinistyczne, torby do noszenia niemowląt, torby na ubrania podróżne, **19** konstrukcje do akwarium, piasek do akwarium, żwir do akwarium, witraże, żaluzje niemetalowe, **20** meble, materace, poduszki, kołdry, śpiwory, lustra, ramy do obrazów, artykuły z drewna, wikliny, chodziki dla dzieci, wysokie krzesła dla dzieci, tamburiny i ramy do haftowania, kołyski, zasłony z koralików do dekoracji, kojce dla niemowląt, przedmioty reklamowe wypełnione powietrzem, ptaki wypchane, pudełka drewniane lub z tworzyw sztucznych, skrzynie na zabawki, rolety wewnętrzne z listewek zachodzących na siebie, słomki do napojów, śpiwory kempingowe, wypchane zwierzęta, skorupy żółwia, skorupy żółwia imitacje, zwierzęce kopyta, pazury, muszle ostryg, rogi, **21** urządzenia i naczynia do gospodarstw domowych, urządzenia kuchenne, naczynia, wyroby ze szkła, fajansu i porcelany, bidony jako manierki, szczoteczki do brwi, nieelektryczne podgrzewacze do butelek dla niemowląt, gąbki toaletowe, grzebienie, etui na grzebienie, kieliszki do jajek nie z metali szlachetnych, klatki dla ptaków, klatki dla zwierząt domowych, pojemniki na kleje, kosmetyczki na przybory toaletowe, przybory kosmetyczne, kubki nie z metali szlachetnych, foremki do lodu, mydelniczki, przenośne wanienki dla niemowląt, nocniki, szczoteczki do paznokci, rozpylacze do perfum, pojemniki na nieczystości dla zwierząt, wanienki dla ptaków, szczoteczki do zębów elektryczne, szczoteczki do zębów, **22** drabinki sznurowe, hamaki, kapoki, liny, namioty, nici jedwabne, **23** nici bawełniane, nici i przędza do haftowania, nici i przędza do cerowania, przędza jedwabna, przędza kordonek, nici do szycia, wełna i nici, **24** materiały włókiennicze i tkaniny z włókien naturalnych i sztucznych, bielizna pościelowa, domowa i stołowa, koce, nakrycia na meble, chusty, chusteczki, ręczniki, okładziny do mebli z surowców włókienniczych i tworzyw sztucznych, obrusy, narzuty, nakrycia na łożka i stoły, artykuły włókiennicze, bielizna kąpielowa, z wyjątkiem odzieży, chorągiewki niepapierowe, tekstylne chusteczki do nosa, materiały pokryte motywami rysunkami do haftowania, kapy, kapy na łożka, kapy na łożka pikowane, kapy na łożka papierowe, kołderki do przykrywania nóg, pledy, pledy podróżne, **25** futra, ubrania, buty, nakrycia głowy, bielizna osobista, skarpety, pończochy, dziewiarstwo, kapelusze, kamasze i pantofle, środki antypoślizgowe do butów, apaszki, fulary, **26** koronki, hafty, guziki, wstążki i sznurowadła, zatrzaski, haftki, szpilki i igły, sztuczne kwiaty, cyfry i litery do znakowania bielizny, błyskotki do ubrań, grzybki do cerowania, szelki do prowadzenia dzieci, druty do dziewiarstwa, artykuły ozdobne do fryzury, szelka do haftowania, kłamy do butów i odzieży, kłamy do paszków, kokardy, lamówki, lokówki nieelektryczne, łąty przyklejane na gorąco do reperacji wyrobów włókienniczych, łąty przyklejane na gorąco jako dekoracja artykułów tekstylnych, naparstki do szycia, nici złote lub srebrne do haftowania, sznurowadła, opaski do

włosów, ornamenty ozdobne do odzieży, ozdoby do obuwia, artykuły pasmanteryjne za wyjątkiem nici, peruki, pikotki jako koronki, pompony, pióra ptasie do ubrań, pudełka na przybory do szycia, siatki na włosy, zapiecia do szelek, treski z włosów, warkocze, zamki błyskawiczne, żaboty, 27 antypoślizgowe maty, maty gimnastyczne, papierowe tapety, wykładziny podłogowe, wykładziny podłogowe izolujące, wykładziny podłogowe winylowe, 28 gry i zabawki, artykuły gimnastyczne i sportowe, ozdoby choinkowe, 29 mięso, ryby, drób, dziczyzna, ekstrakty mięsne, konserwowane, suszone i gotowane owoce i warzywa, galaretki, dżemy, kompoty, jaja, mleko, produkty mleczne, oleje i tłuszcze jadalne, 30 przyprawy, wyroby zbożowe, kawa, herbata, kakao, ciastka, wyroby cukiernicze, słodycze, 31 warzywa i owoce nieprzetworzone, nasiona, rośliny naturalne, kwiaty naturalne, 32 piwo, napoje bezalkoholowe, 35 zgrupowanie na rzecz osób trzecich różnych towarów pozwalające nabywcy wygodnie je oglądać i kupować w dużym sklepie wielobranżowym, usługi agencji informacji handlowej, usługi agencji reklamowych, specjalistyczne doradztwo handlowe, dystrybucja materiałów reklamowych, próbek, druków, prospektów, broszur, informacja o działalności gospodarczej, informacja o działalności handlowej, organizowanie działalności gospodarczej, organizowanie wystaw w celach handlowych i reklamowych, pokazy towarów, promocja towarów i usług, badania rynku, organizowanie targów handlowych i reklamowych, wycena działalności handlowej, dekorowanie wystaw sklepowych, fotokopiowanie, rozpoznawanie materiałów reklamowych, wynajem powierzchni na cele reklamowe, reklamy, marketing, 36 kantory wymiany pieniędzy, obsługa kart debetowych, kredytowanie, opłaty ratalne, sprzedaż na kredyt, 37 usługi pralnicze, naprawa aparatów fotograficznych, instalowanie i naprawy komputerów, malowanie pomieszczeń i budynków, naprawa obuwia, pranie i czyszczenie odzieży, prasowanie białizny i odzieży, tapetowanie, 38 usługi agencji informacyjnych, poczta elektroniczna, przesyłanie wiadomości, telefonia komórkowa, telewizja kablowa, rozpowszechnianie programów telewizyjnych, wypożyczanie urządzeń do przekazywania informacji, 39 transport towarów do domu klienta, pakowanie towarów, produktów, doręczanie paczek, dystrybucja przesyłek, dystrybucja towarów, organizowanie podróży i wycieczek, dostarczanie przesyłek, usługi kurierskie, 40 drukowanie, wywoływanie filmów fotograficznych, kopiowanie zdjęć, hafciarstwo, introligatorstwo, krawiectwo, przeróbki odzieży, powlekanie metali, pozłacanie, 41 nauczanie, organizacja szkoleń i kursów, usługi rozrywkowe, usługi rozrywki telewizyjnej, organizowanie obozów wakacyjnych w zakresie rozrywki, organizowanie imprez sportowych i kulturalnych, wypożyczanie filmów, kamer wideo, książek, kaset, płyt CD, usługi fotograficzne, malowanie portretów, usługi związane z wręczaniem prezentów świątecznych dzieciom na gwiazdkę, 42 usługi projektowania mody, informacja o modzie, programowanie i wypożyczanie komputerów, obrót prawami do domen internetowych, kawiarnie internetowe, 43 kafele, kantyny, bary, organizowanie obozów wakacyjnych związane z zakwaterowaniem, 44 usługi optyczne, usługi kosmetyczne i fryzjerskie, 45 wypożyczalnia odzieży, opieka nad dziećmi.

(111) 144805 (220) 1999 06 22 (210) 203652

(151) 2003 03 31

(732) Przedsiębiorstwo Produkcyjno-Montażowe
ELEKTROMONTAŻ WARSZAWA S.A., Warszawa, PL.

(540)



Kolory znaku: niebieski

(531) 27.5, 29.1

(510), (511) 06 belki metalowe, blacha, przewody do centralnego ogrzewania, dachy metalowe, drabiny metalowe, złącza metalowe do kabli, przewody metalowe do kanalizacji, kątowniki metalowe, klamry metalowe, konstrukcje metalowe, końcówki do kabli, kra-

townice metalowe, kraty, liny metalowe, łańcuchy, naciągi pasów metalowe, okucia metalowe, opaski zaciskowe metalowe do łączenia rur, palety załadownicze, płyty konstrukcyjne metalowe, podpory metalowe, pokrywy do włazów metalowe, metalowe, przegrody metalowe, przewody centralnego ogrzewania, instalacji wentylacyjnej i wodociągowej, rury metalowe, rusztowania metalowe, siatki metalowe, słupy linii elektrycznych i energetycznych, szafy metalowe, wiazadła metalowe, zaciski do kabli i rur metalowe, zawory, złącza kabli, 07 buldożery, maszyny do drenażu, frezarki, silniki, turbiny, koparki, silniki pneumatyczne, podnośniki urządzeń, pompy, prowadnice do maszyn, przekładnie do maszyn, maszyny do robót ziemnych, spycharki, podnośniki taśmowe, urządzenia do załadunku i wyładunku, transportery, zawory do maszyn, 08 frezy, gwintownice, kątowniki, kilofy, klucze płaskie, łopaty, młotki, młoty, pobijaki, napinacze taśm, obcegi, palniki do spawania, piły, przebijaki, przecinaki, punktaki, przyrządy do cięcia rur, rozwieracze, urządzenia do spawania, śrubokręty, świdry, wiertarko - frezarki, wiertła, 09 bezpieczniki elektryczne, cewki elektryczne, indukcyjne, mierniki częstotliwości, elektrody do spawania, gaśnice, instalacje elektryczne, kable elektryczne, kable energetyczne, kaski ochronne, elektryczna i energetyczna aparatura kontrolna, aparatura do cięcia łukiem elektrycznym, nadajniki, oporniki elektryczne, osłony kabli elektrycznych i energetycznych, prostowniki prądu, przekaźniki elektryczne i energetyczne, przewody elektryczne i energetyczne, skrzynki złączowe, skrzynki akumulatorowe, maski spawalnicze, styki elektryczne, tablice rozdzielcze, transformatory, tuleje łącznikowe do kabli, wskaźniki strat elektrycznych i energetycznych, gniazdka elektryczne, wyłączniki elektryczne, zamki elektryczne, złącza elektryczne, elektryczne urządzenia rozdzielcze wysokiego i niskiego napięcia, baterie kondensatorów elektrycznych, elektryczne urządzenia sterownicze, drukarki komputerowe, urządzenia do transmisji dźwięku i obrazu, aparatura do przetwarzania informacji, komputery, urządzenia do kopiowania, maszyny telegraficzne i telefoniczne, modemy, mikrofony, nadajniki telekomunikacyjne, neony reklamowe, nośniki danych magnetyczne i optyczne, plotery, programy komputerowe, przewody elektryczne, złącza elektryczne i energetyczne, aparaty telefoniczne, 11 bojlerzy ogrzewcze, dmuchawy dla instalacji klimatyzacyjnych, grzejniki, hydranty, zawory do kanalizacji i wodociągów, kanały kominowe, lampy oświetleniowe, lampy uliczne, obudowy lamp, urządzenia do ogrzewania na paliwa płynne, stałe, gazowe, urządzenia i instalacje oświetleniowe, instalacje i aparatura sanitarna, wyciągi wentylacyjne, żarówki, 17 materiały dźwiękoszczelne, izolatory, pakuły, papier izolacyjny, izolatory do kabli, lakier izolacyjny, oleje izolacyjne, osłony do rur i kabli niemetalowe, rury elastyczne niemetalowe, taśmy izolacyjne, materiały termooizolacyjne, tkaniny izolacyjne, wata mineralna, włókna szklane do izolacji, złącza rur niemetalowe, 19 asfalt, belki niemetalowe, cement, drewno budowlane, materiały do budowania pokrywania dróg, konstrukcje niemetalowe, kratownice niemetalowe, kruszywo, kształtki rurowe niemetalowe, maszty, słupy niemetalowe, papier budowlany, podpory niemetalowe, przegrody niemetalowe, słupy linii elektrycznych i energetycznych niemetalowe, smoła, ściany niemetalowe, zbrojenia dla budownictwa niemetalowe, wapno, żwir, 36 usługi w zakresie dzierżawy nieruchomości, zarządzania nieruchomościami, 37 usługi w zakresie instalowania i naprawy urządzeń elektrycznych i energetycznych, konserwacji urządzeń, nadzór budowlany, wykonywanie prac budowlanych, montażowych, instalacyjnych, wypożyczanie sprzętu budowlanego, sprzętu do prac instalacyjnych, montażowych, 38 usługi w zakresie emisji radiowej i telewizyjnej, usługi w zakresie telefonii przewodowej i komórkowej oraz telewizji kablowej, 39 dystrybucja towarów, usługi w zakresie transportu towarów, spedycji, składowania towarów, wynajmowania magazynów, garaży i sprzętu transportowego, 42 badania laboratoryjne, prace rozruchowe sprzętu elektrycznego, energetycznego, linii przesyłowych, projektowanie techniczne w zakresie energetyki, instalacji wodociągowych, klimatyzacyjnych, transportu urządzeń, usługi w zakresie projektowania urządzeń telewizji kablowej i telefonii komórkowej, usługi w zakresie projektowania urządzeń i instalacji elektrycznych, usługi laboratoryjne dotyczące zagadnień z zakresu elektryczności i energetyki, 43 prowadzenie domów wypoczynkowych, kawiarni, restauracji.

(111) **144806** (220) 1999 06 22 (210) 203676
 (151) 2003 04 25
 (732) British American Tobacco Polska Spółka Akcyjna, Augustów, PL.

(540) BATON

(510), (511) **16** adresarki, klisze do adresów, maszyny drukujące adresy, stemple do adresów, afisze, tablice ogłoszeniowe na afisze w tym tablice ogłoszeniowe lub kartonowe na afisze, akwaforty, akwarele, albumy, almanachy, artykuły szkolne, tablice arytmetyczne, atlasy, atrament, bibuła w tym bibuła filtracyjna, filtry do kawy papierowe, bilety, opakowania na butelki z kartonu, tektury lub papieru, artykuły biurowe, blankiety, bloki rysunkowe, materiały papiernicze, broszury, chorągiewki papierowe, chusteczki do nosa papierowe, chromolitografie, czcionki drukarskie w tym cyfry i litery, opaski-pierścienie na cygara, czasopisma w tym periodyki, ręczniki do demakijażu papierowe, deski kreślarskie, diagramy, okładki na dokumenty, osłony na doniczki z papieru, dozowniki taśmy przyklepnej, taśmy nasączone tuszem do drukarki komputerowej, drukarki przenośne, taśmy drukarskie, druki, dziurkacze, ekierki, papier do elektrokardiografu, emblematy, stemple papierowe, aparaty ręczne do etykietowania, etykiety nie z materiału tekstylnego, pudełka z papieru na farby, hektografia, folie z tworzyw sztucznych do pakowania w tym folie z tworzyw sztucznych z pęcherzykami powietrza, formularze, fotografie, ramki do fotografii, urządzenia do naklejania i oprawiania fotografii, fotografiura, urządzenia do frankowania, klisze drukarskie do galwanotypii, galwanotypy, plansze grawerskie, grawerunki, hektografy, futerały na matryce, gazety, mapy w tym mapy geograficzne, gilotyńki do papieru, glina do modelowania, globusy, grafiki, grafiony, gumki do ścierania, wzory do haftowania, aparatura i urządzenia do introligatorstwa, kalendarze w tym kalendarze z kartkami do zdzierania, kalka w tym kalka papierowa, maszynowa, techniczna, kalkomanie, płótno do kalkowania, kałamarze, kleje do papieru do użytku domowego, kartony na kapelusze, kartki kartotekowe, zaczepy do kartek, wyroby z kartonu, karty muzyczne z życzeniami, kasetki na papeterię i znaczki, papeteria, katalogi, czasopisma w tym komiksy, wykroje do konfekcji odzieżowej, konfetti, żetony kontrolne, farby drukarskie korekcyjne, płyny korektorskie, kosze na listy, kreda do litografii, pisania, znakowania, książki, podpórki do utrzymywania książek, zakładki do książek, taśmy papierowe i karty papierowe do zapisu programów komputerowych, podstawki pod kufle do piwa, linijki w tym linijki rysownicze, litografia, litograficzne przedmioty sztuki, malarstwo w tym obrazy oprawione lub nie oprawione, materiały piśmienne, futerały na matryce w tym matryce drukarskie, miazga papiernicza, miazga drzewna, płyty matrycowe, naklejki adresowe, nalepki, materiały do nauczania oprócz aparatów, notesy, numeratory, obrusy papierowe, obwoluty, okładki w tym okładki na czek, okładki na dokumenty, okólniki, oleografy, ołówki, palety dla malarzy, papier listowy, papier pakowy, papier srebrny, papier świecący, papier pergaminowy, palety do akwareli, kredki pastelowe, pędzle, pinezki, pióra w tym pióra wieczne, pieczęcie, przybory do pisania, artykuły papiernicze, plany, karty pocztowe, podręczniki, portrety, powielacze, prasy zszywające, aparaty i maszyny do powielania, prospekty, przybory do pisania, materiały i taśmy przyklepne do celów papierniczych lub do użytku domowego, publikacje, pudełka kartonowe lub papierowe, rejestry w tym książki, reprodukcje graficzne, rozkłady godzinowe drukowane, rysunki, przybory kreślarskie i przyrządy do rysunków, taśmy samoprzylepne do celów papierniczych lub do użytku domowego, ręczniki papierowe, rolety papierowe, ryciny, rylce, rysiki, serwetki papierowe, stemple pieczętujące, środki do litografii barwnej, segregatory, skorowidze, szablony, szczotki, sztalugi, śpiewniki, torby do pakowania, koperty, tablice arytmetyczne, taśmy papierowe, taśmy do drukarek komputerowych, typografia w tym czcionki, torebki do gotowania, tuby tekturowe, tusz, tworzywa sztuczne do modelowania, woreczki z papieru lub tworzyw sztucznych, wykroje do szycia, wzory do kalkowania, wzory pism, zasłony papierowe, zeszyty, zszywacze, kartki okolicznościowe.

(111) **144807** (220) 1999 07 02 (210) 204236
 (151) 2003 04 17

(732) MULTIKO Spółka z o.o., Szczecin, PL.
 (540)



Kolory znaku: biały, niebieski

(531) 3.1, 6.1, 6.5, 27.5, 29.1

(510), (511) **20** meble i akcesoria meblowe w tym: meble biurowe, pokojowe, kuchenne, ogrodowe, turystyczne, meble do barów, kawiarni, restauracji, **22** żaluzje.

(111) **144808** (220) 1999 07 13 (210) 204650
 (151) 2003 05 29

(732) Hackman Designor OY AB, Helsingfors, FI.

(540) DESIGNOR

(510), (511) **08** noże, widelce i łyżki, platerowane noże, widelce i łyżki, siekierki do warzyw, noże i sztucce stosowane na polowaniu, nieelektryczne otwieracze do puszek, noże kuchenne, toporki rzeźnicze, scyzoryki, dziadki do orzechów, otwieracze do ostryg, nożyczki, chochle, czerpaki, szczypce do cukru, wszystkie wyżej wymienione towary wykonane nie ze szlachetnych metali lub nimi pokryte, **21** nieelektryczne formy do pieczenia gofrów, przybory i pojemniki kuchenne do gospodarstwa domowego, w tym kuchenne pojemniki i przybory do gotowania, patelnie i brytfanny do pieczenia, przykrywki na naczynia, naczynia do głębokiego smażenia, metalowe szpikulce kuchenne, patelnie do smażenia, naczynia do smażenia naleśników, trzymacze do serwetek oraz pierścienie do serwetek, niewykończone lub częściowo wykończone szkło z wyjątkiem szkła używanego w budownictwie, pudełka szklane, pojemniki szklane, pokrywki szklane, miski szklane, figurki wykonane ze szkła, szklane wazy, szklane przedmioty ozdobione ornamentami, kryształ, porcelanowe nakrycia stołowe, tace na okruchy, flaszki do oliwy i winegrety, pojemniki do przypraw, młynki do pieprzu, kielichy, tarki, misy, w tym misy na sałatę, miski, patery, wazy na zupę, koszyki na chleb do stosowania w gospodarstwie domowym, naczynia do przyrządzania drinków, butelki, serwis do kawy, dzbanki do kawy nieelektryczne, filtry do kawy, nieelektryczne urządzenia do prażenia kawy, czajniki do herbaty, nieelektryczne szybkowary, ręczne młynki do domowego użytku, wyciskacze do owoców, przybory gospodarstwa domowego, łyżki do polewania tłuszczem, czerpaki i chochle do użytku w kuchni, nieelektryczne trzepaczki, wyroby gliniane, doniczki, w tym doniczki do kwiatów, doniczki do kwiatów z podstawkami, pierścienie do świec, świeczniki, przykrywane naczynia na sery, kubki, kufle na piwo, kubeczki na jajka, naczynia porcelanowe oraz porcelana ozdabiana, ceramiczne lub gliniane garnki, naczynia, wszystkie wymienione towary wykonane nie z metali szlachetnych ani nie pokryte nimi.

(111) **144809** (220) 1999 07 20 (210) 204912
 (151) 2003 04 03

(732) Telefonaktiebolaget L M Ericsson, Sztokholm, SE.

(540)



(531) 26.7, 27.5

(510), (511) **9** sprzęt telekomunikacyjny, sprzęt do łączności między komputerami, w tym modemy radiowe, **38** usługi telekomunikacyjne, usługi w zakresie transmisji danych, **42** usługi konsultacyjne w dziedzinie transmisji danych oraz dotyczące telekomunikacji.

(111) **144810** (220) 1999 07 21 (210) 205057
 (151) 2003 04 29

(732) Systemy Fiskalne i Komputerowe CO MPUTER-CASH
Janina Kołodziejczyk, Kazimierz Kołodziejczyk, Sosnowiec, PL.
(540)



Kolory znaku: czerwony, ciemnoniebieski, czarny

(531) 27.5, 29.1

(510), (511) **37** instalowanie, konserwacja oraz naprawy biurowych maszyn i urządzeń, **42** doradztwo w sprawach sprzętu komputerowego, instalacje oprogramowania komputerowego, doradztwo w zakresie sprzętu komputerowego, aktualizacja oprogramowania komputerowego, programowanie komputerów, konserwacja oprogramowania komputerowego, projektowanie oprogramowania komputerowego.

(111) **144811** (220) 1999 07 23 (210) 205144
(151) 2003 03 28

(732) EURODIRECT Usługi Szkoleniowe S.C. Paciorek Jacek, Howaniec Jan, Kraków, PL.

(540)



Kolory znaku: czerwony, biały, granatowy, brązowy

(531) 26.7, 27.5, 29.1

(510), (511) **40** usługi poligraficzne w zakresie usług kserograficznych, usługi w zakresie drukowania, druk litograficzny, druk offsetowy, druk sitowy, **41** usługi w zakresie prowadzenia kursów edukacyjnych, seminariów, kursów korespondencyjnych, produkcja filmów, zwłaszcza oświatowych, usługi organizowania pokazów materiałów oświatowych, książki i pomocy naukowych, informacja o edukacji, informacja o rekreacji, usługi klubowe w zakresie rozrywki i nauczania, organizowanie i prowadzenie konferencji, organizowanie i prowadzenie kongresów, organizowanie konkursów edukacyjnych lub rozrywkowych, publikowanie książek, organizowanie loterii, nauczanie, nauczanie korespondencyjne, organizowanie i prowadzenie pracowni specjalistycznych, organizowanie i prowadzenie sympozjów, organizowanie i prowadzenie zjazdów, organizowanie konkursów piękności, organizowanie wystaw w celach kulturalnych i edukacyjnych, produkcja filmów na taśmach wideo, publikowanie tekstów innych niż teksty reklamowe, sprawdziany pedagogiczne, użytkowanie sal kinowych, wypożyczanie kaset magnetofonowych i płyt, wypożyczanie kaset wideo, wypożyczanie książek, wypożyczanie nagrań dźwiękowych, usługi w zakresie prowadzenia kursów obsługi komputerów, usługi tłumaczeń, zarządzania miejscami wystawowymi, wynajmowanie sal posiedzeń, **42** usługi w zakresie konsultingu i doradztwa oświatowego, usługi oprogramowania komputerów na zlecenie osób trzecich, usługi projektowania okładek książek i zeszytów, albumów, katalogów, broszur, usługi zarządzania prawami autorskimi.

(111) **144812** (220) 1999 07 28 (210) 205301
(151) 2003 04 07

(732) Kabushiki Kaisha Sony Computer Entertainment (Sony Computer Entertainment Inc.), Tokio, JP.

(540)



(531) 27.5

(510), (511) **09** przełączniki elektryczne, przekaźniki elektryczne, wyłączniki automatyczne, regulatory mocy, prostowniki prądu, złącza elektryczne, elektryczne urządzenia zwierające obwód, kondensatory elektryczne, oporniki elektryczne, przełączniki umiejscowione, skrzynki rozdzielcze mocy, tablice przełącznikowe, tablice rozdzielcze, bezpieczniki prądu elektrycznego, odgromniki, pioronochrony, transformatory elektryczne, indukcyjne stabilizatory napięcia, elektryczne przekształtniki obrotowe, ogniwa suche, ogniwa mokre, akumulatory i baterie, ogniwa fotoelektryczne, przewody elektryczne, kable elektryczne, aparaty i instrumenty fotograficzne, aparaty kinematograficzne, urządzenia i instrumenty optyczne, aparaty telefoniczne, aparaty komunikacji przewodowej, urządzenia częstotliwości nośnych, aparaty radiofoniczne, urządzenia radiokomunikacyjne, radiowe urządzenia użytkowe, urządzenia telemetryczne zdalnego sterowania, urządzenia częstotliwości dźwiękowej, urządzenia częstotliwości video, części i akcesoria do elektrycznych urządzeń i instrumentów komunikacyjnych, rozszerzone płyty grające, płyty długogrające, kodowane karty magnetyczne, kodowane arkusze magnetyczne, kodowane taśmy magnetyczne, kodowane dyski kompaktowe, metronomy, kasety ochronne dla dysków magnetycznych, kopiujące urządzenia elektrostatyczne, komputery, w tym jednostki centralne-procesory, elektroniczne obwody zaprogramowane danymi zakodowanymi, dyski magnetyczne, taśmy magnetyczne i urządzenia peryferyjne do komputerów, mikroskopy elektronowe, elektroniczne kalkulatory biurkowe, procesory tekstowe, lampy światłoczułe, lampy próżniowe, lampy prostownicze, lampy elektronopromienne, lampy wyładowcze, termistory, diody, tranzystory, układy scalone, układy o dużej skali integracji, urządzenia do gier video do użytku komercyjnego, urządzenia i instrumenty do parków rozrywki, automaty sprzedające do gier, gry telewizyjne video do użytku osobistego, rdzenie magnetyczne, druty oporowe, elektrody, naświetlone filmy kinematograficzne, naświetlone filmy do przezroczy, przezrocza, ramki do przezroczy, urządzenia do rejestrowania wydajności, fotokopiarki, ręcznie uruchamiane kalkulatory, kalkulatory elektryczne, biurowe urządzenia do kart dziurkowanych, dyski magnetyczne, dyski optyczne, dyski magnetoopcyjne, dyski kompaktowe CD-ROM-y, taśmy magnetyczne i cyfrowe uniwersalne dyski ROM-y obejmujące czasopisma, książki, gazety, mapy, zdjęcia, ilustracje i informacje drukowane, obwody elektryczne, dyski magnetyczne, dyski optyczne, dyski magnetoopcyjne, dyski kompaktowe CD-ROM-y, taśmy magnetyczne i cyfrowe uniwersalne dyski ROM-y z kodowanymi programami gier video do celów handlowych, obwody elektryczne, dyski magnetyczne, dyski optyczne, dyski magnetoopcyjne, dyski kompaktowe typu CD-ROM, taśmy magnetyczne i cyfrowe uniwersalne dyski ROM-y z kodowanymi programami gier video do użytku osobistego, sterowniki, joysticki, karty pamięci, sterowniki głośności, myszy i inne części i akcesoria do telewizyjnych gier video do użytku osobistego, gry zręcznościowe, gry video uruchamiane za pomocą monety.

(111) **144813** (220) 1999 07 30 (210) 205369
(151) 2003 06 05

(732) Tarchomińskie Zakłady Farmaceutyczne POLFA Spółka Akcyjna, Warszawa, PL.

(540)

Insulin LT ChO-S

(531) 24.17, 27.5

(510), (511) **05** preparat farmaceutyczny.

(111) **144814** (220) 1999 07 30 (210) 205370
(151) 2003 06 05

(732) Tarchomińskie Zakłady Farmaceutyczne POLFA Spółka Akcyjna, Warszawa, PL.

(540)

Insulin LT WO-S

(531) 24.17, 27.5

(510), (511) **05** preparat farmaceutyczny.

(111) **144815** (220) 1999 08 03 (210) 205544

(151) 2003 04 24

(732) Kssbohrer Gelndefahrzeug AG, Senden, DE.

(540) PISTEN BULLY

(510), (511) **07** maszyny do obróbki powierzchni śnieżnych, lodowych oraz terenu, mechaniczne narzędzia rolnicze, **12** pojazdy, w szczególności pojazdy lądowe, do stosowania w terenie i na śniegu, wyposażenie dodatkowe pojazdów do tras śnieżnych i pojazdów terenowych, mianowicie walce, wygładzarki deskowe, zgarniaki, glebogryzarki, kompresory, generatory śniegu, wirówki, urządzenia do przetłaczania śniegu, wywrotki transportowe, nadbudówki dla transportu osobowego i towarowego, kołowroty linowe, narzędzia wiertnicze, urządzenia holownicze, odkrywki urządzenia poszukiwawcze, zawieszane narzędzia i pomosty robocze.

(111) **144816** (220) 1999 08 05 (210) 205809

(151) 2003 04 04

(732) STAMBUD Spółka z o.o., Kraków, PL.

(540)



Kolory znaku: czerwony, czarny, biały

(531) 26.4, 27.5, 29.1

(510), (511) **36** obrót nieruchomości, usługi związane z wynajmem nieruchomości, pośrednictwo przy zawieraniu kontraktów, pośrednictwo w obrocie nieruchomościami, **37** wykonywanie kompleksowych robót ogólnobudowlanych i remontowych, nadzór nad robotami budowlano-remontowymi, budowa budynków jednorodzinnych, wielorodzinnych dla celów mieszkaniowych, budowa lokali użytkowych, budowa obiektów użyteczności publicznej, budowa obiektów inżynierii lądowej, budowa obiektów inżynierii wodnej, specjalistyczne prace budowlane, przygotowanie terenu pod budowę, budowa placów, dróg oraz innych traktów komunikacyjnych, budowlane prace wykończeniowe, wykonywanie instalacji budowlanych, wynajem sprzętu budowlanego i burzącego wraz z obsługą operatorską, **42** projektowanie w zakresie robót ogólnobudowlanych, doradztwo techniczne, badania i analizy techniczne, prowadzenie prac budowlano-rozwojowych w dziedzinie nauk technicznych, urbanistycznych.

(111) **144817** (220) 1999 08 10 (210) 205822

(151) 2003 04 03

(732) Mary Kay Inc., Dallas, US.

(540) DOMAIN

(510), (511) **03** środki wybielające i inne substancje stosowane w praniu, środki czyszczące, polerujące, szorujące i ściernie, mydła, środki perfumeryjne, olejki eteryczne, perfumy i wody kolońskie, odnośne produkty zapachowe, produkty stosowane do kąpieli i pod prysznic, żele, lotiony i kremy do pielęgnacji ciała, olejki i pudry, kosmetyki i produkty do pielęgnacji ciała, płyny do pielęgnacji włosów, środki do czyszczenia zębów.

(111) **144818** (220) 1999 08 10 (210) 205826

(151) 2003 04 03

(732) Theo Frch GmbH + Co. KG, Neuenstadt, DE.

(540)



Kolory znaku: ciemnoniebieski, czerwony

(531) 14.3, 26.3, 26.5, 27.5, 29.1

(510), (511) **01** wyroby chemiczne dla celów przemysłowych, kleje dla celów przemysłowych, kleje do nadwozi, **02** środki ochrony przed korozją, środki ochrony podwozi, woski ochronne, środki konserwujące metal i zapobiegające korozji, farby, farby chroniące przed uderzeniami kamieni, farby do znakowania, lakiery w spreju do podłóg i ulic, **03** środki do pielęgnacji skóry, środki czyszczące, środki pielęgnacyjne zawierające mydło i wosk, **04** smary, pasta miedziana, pasta montażowa, tłuszcze objęte klasą 4, **06** drobne wyroby żelazne, złączki, wkręty, nakrętki, płytki, podkładki sprężyste, kołki, złącza kablowe, zaciski, uchwyty ściennie, uchwyty na szpule, skrzynie, skrzynki metalowe, skrzynki do przechowywania drobnych towarów, **07** narzędzia takie jak wiertła, brzeszczoty pił, płytki rozdzielające i zdzierające, pilniki, pilniki do nadwozi, **08** nożyce, nożyce dźwigniowe, dziurkarki, nożyce do blach, narzędzia ręczne, wiertarki, szlifierki ręczne, piły, śrubokręty, klucze płaskie, obcęgi, **09** kable takie jak kable elektryczne, odzież ochronna ujęta w klasie 9, wyposażenie ochronne dla osób objęte klasą 9, **12** wagony, wagony warsztatowe, **17** środki uszczelniające, substancje uszczelniające połączenia, wypełnienia pustych przestrzeni, **20** wyroby z tworzyw sztucznych takie jak złączki, wkręty, nakrętki, płytki, podkładki sprężyste, kołki, złącza kablowe, zaciski, uchwyty ściennie, uchwyty na szpule, skrzynie, skrzynki niemetalowe, skrzynki do przechowywania drobnych towarów.

(111) **144819** (220) 1999 08 11 (210) 205853

(151) 2003 04 07

(732) INPLA - Instalacje Sanitarne Jadwiga Kurmickiewicz, Izabella Figatowska Spółka Jawna, Warszawa, PL.

(540)



Kolory znaku: czerwony, szary, żółty

(531) 26.1, 27.5, 29.1

(510), (511) **11** instalacje sanitarne i aparatura sanitarna.

(111) **144820** (220) 1999 08 10 (210) 205885

(151) 2003 03 17

(732) PLUS DISCOUNT Spółka z o.o., Katowice, PL.

(540)

DOSANTOS

(531) 27.5

(510), (511) **30** kawa.

(111) **144821** (220) 1999 11 08 (210) 209515

(151) 2003 04 04

(732) Multimedia Vision Spółka jawna Grabski M., Hornung A., Budrewicz T., Budrewicz A., Warszawa, PL.

(540) PLUSTEK

(510), (511) **09** komputery, akcesoria komputerowe.

(111) **144822** (220) 1999 11 08 (210) 209516

(151) 2003 04 04

(732) Multimedia Vision Spółka jawna Grabski M., Hornung A., Budrewicz T., Budrewicz A., Warszawa, PL.

(540)



(531) 26.15, 27.5

(510), (511) **09** komputery, akcesoria komputerowe.

(111) **144823** (220) 1998 12 08 (210) 195393
 (151) 2002 10 02
 (732) Laboratorium Katalizy Stosowanej SWINGTHERM Spółka z o.o., Kraków, PL.
 (540)

(531) 3.1, 27.5

(510), (511) **7** maszyny, urządzenia (stanowiące części maszyn) i ich części do katalitycznego oczyszczania gazów odlotowych, **11** urządzenia i ich części do katalitycznego oczyszczania gazów odlotowych, **37** montaż urządzeń i instalacji do oczyszczalni gazów odlotowych, do ekologicznego spalania odpadów, do zmniejszania emisji paliw i rozpuszczalników, do dezynfekcji i klimatyzacji, do kremacji, **42** usługi w zakresie projektowania, projekty techniczne, usługi w zakresie ochrony środowiska, prowadzenie laboratorium i badań w zakresie katalizy stosowanej, doradztwo techniczne.

(111) **144824** (220) 1999 08 10 (210) 205886
 (151) 2003 03 17
 (732) PLUS DISCOUNT Spółka z o.o., Katowice, PL.
 (540)

(531) 27.5

(510), (511) **30** kawa.

(111) **144825** (220) 1999 08 11 (210) 205932
 (151) 2003 03 28
 (732) Przedsiębiorstwo Budowlano-Usługowe WROPOL Wójcik Zygmunt, Wrocław, PL.
 (540)



Kolory znaku: biały, niebieski

(531) 25.5, 27.5, 29.1

(510), (511) **37** usługi związane z nadzorem budowlanym oraz zastępstwem inwestorskim, **42** usługi w zakresie projektowania budowlanego i instalacji sanitarnych, doradztwa, opinii i ekspertyz budowlanych oraz analiz techniczno - ekonomicznych.

(111) **144826** (220) 1999 08 17 (210) 206082
 (151) 2003 04 16
 (732) SONOMA Przedsiębiorstwo Wielobranżowe Grzegorz Banat, Pabianice, PL.

(540)



Kolory znaku: ciemnoniebieski, czarny, żółty

(531) 26.11, 27.1, 27.5, 29.1

(510), (511) **06** drzwi i bramy metalowe, **09** elektryczne urządzenia do otwierania.

(111) **144827** (220) 1999 08 16 (210) 206166
 (151) 2003 04 25
 (732) RADIATYM Tymkiewicz Bogdar, Gliwice, PL.
 (540)

Kolory znaku: czarny, czerwony, biały

(531) 24.17, 27.5, 29.1

(510), (511) **09** poziomice, linijki pomiarowe.

(111) **144828** (220) 1999 08 19 (210) 206217
 (151) 2003 02 27
 (732) Centrum Drzwi Przesuwanych Spółka z o.o., Gdańsk, PL.
 (540)

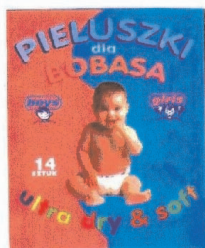


(531) 2.5, 27.5

(510), (511) **20** płytki dekoracyjne na ścianę jako umeblowanie, płytki szklane jako lustra, półki, półki meblowe, kojce dla dzieci, kołyski, komody, kontuary, niemetalowe kółka samonastawne do mebli, kredensy, krzesła, krzesła wysokie dla dzieci, kufrы jako meble, lustra, płyty szklane na lustra, ławy jako meble, łóżka, łóżka drewniane, niemetalowe kółka samonastawne do łóżek, materace do łóżek, niemetalowe ramy do łóżek, łóżka szpitalne, meble, drzwi do mebli, elementy do mebli, niemetalowe kółka do mebli, niemetalowy sprzęt do mebli, ścianki działowe drewniane do mebli, wykończenia plastikowe do mebli, meble biurowe, szafki dla apteki, barki ruchome jako meble, półki do biblioteki, regały do biblioteki, biurka jako meble, blaty stołów, ścianki boazerijne do mebli, taśmy drewniane, konstrukcje drewniane na łóżka, niemetalowy sprzęt do drzwi, drzwi do mebli, gabloty jako meble, kanapy, otomany, meble jako kartoteki, sofy, szkło srebrzyste jako lustra, stoiska wystawowe, stojaki na czasopisma, stojaki na kapelusze, stojaki na parasole, wyroby stolarstwa meblowego, stoły, stoły do masażu, stoły kreślarskie, stoły metalowe, stoły warsztatowe, stopnie, schodki niemetalowe, szafki, szafki do przechowywania żywności niemetalowe, szafki na lekarstwa, szafki z przegródkami, meble metalowe, meble szklane, niemetalowe palety do transportu wewnętrznego, niemetalowe palety transportowe, niemetalowe palety załadownicze, parawany jako meble, budy dla psów, pudełka drewniane lub z tworzyw sztucznych, półki na segregatory jako meble, sekretery, wieszaki na ubrania, niemetalowe wieszaki na ubrania, wieszaki stojące jako meble, wózki jako meble, tablice ogłoszeniowe z drewna lub tworzyw sztucznych, tablice do zawieszania kluczy, tablice ogłoszeniowe, taborety, toaletki, toaletki

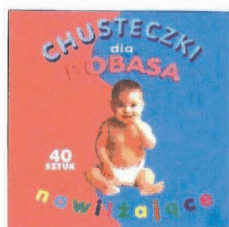
jako meble, **37** sprzątanie jako czyszczenie powierzchni zewnętrznej budynków, sprzątanie jako czyszczenie wnętrz budynków, stolarstwo jako naprawy, szlifowanie piaskiem, tapetowanie, naprawy tapicerskie, tapicerowanie mebli, foliowanie tkanin jako spłóśnianie, wyposażanie kuchni, konstruowanie pawilonów targowych i sklepów, budowa i naprawy magazynów, malowanie, konserwacja mebli, odnawianie mebli, rozbiora budynków, instalowanie, konserwacja oraz naprawy wyposażenia dla biur, informowanie o materiałach budowlanych, czyszczenie powierzchni zewnętrznych budynków, sprzątanie budynków, gipsowanie, hydraulika, informacja o budownictwie, usługi izolacji budynków, **40** szlifowanie, szlifowanie przez ścieranie, barwienie szyb przez powlekanie, stolarstwo, ciesielstwo drewna, frezowanie, heblowanie, kompletowanie materiałów na zamówienie dla osób trzecich.

(111) **144829** (220) 1999 08 19 (210) 206223
(151) 2003 02 04
(732) Jeronimo Martins Dystrybucja Spółka z o.o., Poznań, PL.
(540)



Kolory znaku: niebieski, granatowy, czerwony, biały, szary, żółty, zielony i odcienie, pomarańczowy
(531) 2.5, 26.13, 27.5, 29.1
(510), (511) **16** pieluszki z celulozy.

(111) **144830** (220) 1999 08 19 (210) 206224
(151) 2003 02 04
(732) Jeronimo Martins Dystrybucja Spółka z o.o., Poznań, PL.
(540)



Kolory znaku: niebieski, granatowy, czerwony i odcienie, biały, żółty, różowy, zielony i odcienie, pomarańczowy
(531) 2.5, 26.13, 27.5, 29.1
(510), (511) **03** chusteczki nasączone płynami kosmetycznymi.

(111) **144831** (220) 1999 08 20 (210) 206299
(151) 2003 04 01
(732) Exxon Mobil Corporation, Irving, US.
(540) EXXONMOBIL

(510), (511) **01** produkty chemiczne stosowane w przemyśle, pracach badawczych, fotografii jak również w rolnictwie, ogrodnictwie i leśnictwie, nie przetworzone żywice syntetyczne, nie przetworzone tworzywa sztuczne, mieszaniny gaszące ogień, preparaty do odpuszczania i lutowania metali, produkty chemiczne do konserwowania żywności, substancje garbujące, kleje (spoiwa) stosowane w przemyśle, **02** farby, pokosty, lakiery, środki zapobiegające korozji i zabezpieczające drewno, barwniki, zaprawy farbiarskie, żywice naturalne, folie metalowe i formy proszkowe dla malarzy, dekoratorów, drukarzy i artystów, **03** środki wybielające i inne substancje stosowane w praniu, środki czyszczące, polerujące i ścierające,

mydła, środki perfumeryjne, olejki eteryczne, kosmetyki, płyny do pielęgnacji włosów, środki do czyszczenia zębów, **04** oleje przemysłowe i tłuszczce, smary, mieszaniny pochłaniające kurz, nawilżające i wiążące, paliwa (również spirytus silnikowy) i materiały oświetleniowe, świece, knoty, **05** produkty farmaceutyczne, weterynaryjne i sanitarne, substancje dietetyczne do celów leczniczych, żywność dla niemowląt, plastry, materiały opatrunkowe, materiały do plombowania zębów, woski dentystyczne, środki odkażające, środki do zwalczania robactwa, fungicydy, herbicydy, **06** metale nieszlachetne i ich stopy, budowlane materiały metalowe, przenośne metalowe konstrukcje budowlane, materiały metalowe do budowy torów kolejowych, przewody nieelektryczne i przewody drutowe z metali nieszlachetnych, drobne wyroby żelazne, pojedyncze drobne wyroby metalowe, rury i tuby metalowe, kasy pancerne, towary z metali nieszlachetnych nie ujęte w innych klasach, rudy (kruszcze), **07** maszyny i obrabiarki, silniki (z wyjątkiem stosowanych w pojazdach lądowych), mechanizmy sprzęgania i napędu (z wyjątkiem stosowanych w pojazdach lądowych), mechaniczne narzędzia rolnicze, inkubatory do jaj, **08** narzędzia i przyrządy (ręcznie sterowane), wyroby nożownicze, broń ręczna, ostrza (maszynki do golenia), **09** urządzenia i przyrządy: naukowe, żeglarskie, geodezyjne, elektryczne, fotograficzne, kinematograficzne, optyczne, wagowe, pomiarowe, sygnalizacyjne, kontrolne, do ratowania życia, do celów dydaktycznych, urządzenia do nagrywania, transmisji lub reprodukcji dźwięku lub obrazu, magnetyczne nośniki danych, płyty (dyski) z nagraniami, automaty sprzedające i mechanizmy do urządzeń uruchamianych przez wrzucenie monety, kasy sklepowe, maszyny liczące, sprzęt przetwarzający dane i komputery, urządzenia do gaszenia ognia, **10** aparaty i instrumenty chirurgiczne, medyczne, stomatologiczne i weterynaryjne, protezy kończyn, oczu, zębów, artykuły ortopedyczne, materiały do zszywania stosowane w chirurgii, **11** urządzenia do oświetlania, ogrzewania, wytwarzania pary, gotowania, chłodzenia, suszenia, wentylacji, zasilania wodą i do celów sanitarnych, **12** pojazdy, urządzenia służące do poruszania się na lądzie, w powietrzu lub wodzie, **13** broń palna, amunicja i pociski, materiały wybuchowe, sztuczne ognie, **14** metale szlachetne i ich stopy, wyroby z metali szlachetnych lub pokrywane nimi, nie ujęte w innych klasach, wyroby jubilerskie, kamienie szlachetne, przyrządy zegarmistrzowskie i chronometryczne, **15** instrumenty muzyczne, **16** papier, tektura i wyroby z tych materiałów, nie ujęte w innych klasach, druki, materiały introligatorskie, materiały piśmienne, kleje do materiałów piśmiennych lub do celów domowych, materiały przeznaczone dla artystów, pędzle malarskie, maszyny do pisania i sprzęt biurowy (z wyjątkiem mebli), materiały szkoleniowe i instruktażowe (z wyjątkiem aparatów), materiały z tworzyw sztucznych do pakowania (nie ujęte w innych klasach), czcionki drukarskie, matryce, **17** kauczuki, gutaperka, żywica, azbest, mika i wyroby z tych materiałów nie ujęte w innych klasach, tworzywa sztuczne w formie wyciśniętej stosowane w produkcji, materiały uszczelniające, pakiety, materiały izolacyjne, rury elastyczne (połączenia rurowe) niemetalowe, **18** skóra i imitacje skóry, wyroby z tych materiałów, nie ujęte w innych klasach, skóry zwierzęce, skóry surowe, bagażniki i torby podróżne, parasolki, parasole (duże) i laski, bicze, uprząże i wyroby rymarskie, **19** materiały budowlane niemetalowe, rury sztywne stosowane w budownictwie niemetalowe, asfalt, smoła i bitum, budynki przenośne niemetalowe, pomniki niemetalowe, **20** meble, lustra, ramki obrazowe, wyroby (nie ujęte w innych klasach) z drewna, korka, trzciny, wikliny, rogu, kości słoniowej, fiszbinu, muszli, bursztynu, macicy perłowej, sepiolitu, imitacji tych surowców lub z tworzyw sztucznych, **21** przybory kuchenne i gospodarstwa domowego oraz pojemniki (wykonane nie z metali szlachetnych ani nie pokrywane nimi), grzebień i gąbki, pędzle (z wyjątkiem pędzli malarskich), materiały do wytwarzania pędzli, sprzęt do czyszczenia, wełna (wata) stalowa, nie przerobione lub półprzetworzone szkło (z wyjątkiem szkła stosowanego w budownictwie), wyroby szklane, porcelanowe i ceramiczne nie ujęte w innych klasach, **22** liny, sznury, sieci, namioty, markizy, brezenty impregnowane, żagle, torby i torebki (nie ujęte w innych klasach), materiały napawające i uszczelniające (z wyjątkiem gum lub tworzyw sztucznych), nie przerobione tekstylne materiały włókiennicze, **23** przędza i nici dla włókiennictwa, **24** tekstylia

i wyroby włókiennicze nie ujęte w innych klasach, narzuty na łóżka i obrusy, **25** odzież, obuwie, nakrycia głowy, **26** koronki, hafty, wstążki i oploty, guziki, haczyki i oczka, szpilki i igły, sztuczne kwiaty, **27** dywany, chodniki (kilimy), maty i słomianki, linoleum i inne materiały do pokrywania podłóg, draperie (nietekstylne), **28** gry i zabawki, artykuły sportowe i gimnastyczne nie ujęte w innych klasach, ozdoby choinkowe, karty do gry, **29** mięso, ryby, drób, dziczyzna, ekstrakty mięsne, konserwowane, suszone i gotowane owoce i warzywa, galaretki, dżemy, kompoty, jaja, mleko, produkty mleczne, oleje i tłuszcze jadalne, **30** kawa, herbata, kakao, cukier, ryż, tapioka, sago, kawa naturalna, mąka i produkty zbożowe, chleb, wyroby cukiernicze i słodczyce, lody, miód, melasa (syrupy), drożdże, proszek do pieczenia, sól, musztarda, ocet, sosy (przyprawy), przyprawy, lód, **31** rośliny zbożowe (ziarno) i produkty rolne, ogrodnicze, leśne, nie ujęte w innych klasach, zwierzęta żywe, świeże owoce i warzywa, nasiona, rośliny i kwiaty, karma dla zwierząt, słoń, **32** piwo, wody mineralne i gazowane oraz inne napoje bezalkoholowe, napoje owocowe i soki owocowe, syropy i inne produkty do produkcji napojów, **33** napoje alkoholowe (z wyjątkiem piwa), **34** tytoń, przybory dla palaczy, zapalki, **35** usługi z zakresu reklamy, usługi dotyczące zarządzania i administrowania działalnością handlową przedsiębiorstw, usługi w zakresie prac biurowych, **36** usługi związane z ubezpieczeniem, usługi finansowe, usługi banków i instytucji kredytowych, usługi związane ze sprawami monetarnymi potwierdzonymi przez powierników, usługi związane z emisją czeków podróźnych i akredytów, usługi dla biur pośrednictwa dotyczące majątku oraz dóbr, usługi związane z administrowaniem, wynajmem, wyceną i finansowaniem majątku nieruchomego, **37** usługi budowlane związane z wykonywaniem budynków, dróg, mostów, zapór oraz linii przemysłowych, usługi związane z naprawami dotyczące przywracania obiektów do stanu użyteczności po ich zużyciu, uszkodzeniu, pogorszeniu się jakości lub częściowemu uszkodzeniu, usługi instalacyjne, usługi związane z utrzymaniem i zachowaniem obiektów w ich pierwotnym stanie, **38** usługi telekomunikacji w zakresie umożliwiania rozmów między osobami, przenoszenia informacji od jednej osoby do drugiej oraz przekazywanie fonii lub wizji, usługi z zakresu rozpowszechniania programów telewizyjnych i radiowych, **39** usługi transportowe, usługi związane z pakowaniem towarów, usługi składowania towarów, usługi w zakresie organizowania podróży związane z informacją dotyczącą podróży lub transportu towarów przez biura pośrednictwa i agencje turystyczne, z informacją o taryfach, rozkładach jazdy i sposobach transportu, **40** usługi w zakresie obróbki materiałów polegające na cięciu, kształtowaniu, polerowaniu przez ścieranie, toczeniu, frezowaniu, struganiu oraz pokrywaniu metalami, usługi związane z przekształcaniem przedmiotów lub substancji oraz jakiegokolwiek procesu powodującego zmianę ich istotnych właściwości, **41** usługi związane z wszelkimi formami nauczania oraz kształcenia, usługi w zakresie rozrywki, zabawy i rekreacji, usługi w zakresie organizowania imprez sportowych oraz kulturalnych, **42** usługi naukowe i techniczne w zakresie ocen, opinii oraz sporządzania raportów na polu naukowym i technologicznym oraz ich projektowanie, przemysłowa analiza i badanie usług, usługi z zakresu projektowania i rozwoju komputerowego sprzętu i oprogramowania, usługi prawne, **43** usługi zaopatrzenia w żywność i napoje, usługi związane z rezerwacją, zakwaterowaniem dla podróźnych, usługi dotyczące tymczasowego zakwaterowania ludzi lub zwierząt, **44** usługi medyczne związane z leczeniem osób, usługi weterynaryjne, usługi związane z higieną i troską o urodę istot ludzkich i zwierząt, usługi dla rolnictwa, ogrodnictwa i leśnictwa związane z uprawą, ochroną i zbiorem roślin, **45** prywatne i społeczne usługi świadczone w celu zaspokojenia potrzeb poszczególnych osób, usługi bezpieczeństwa dla ochrony mienia i osób.

(111) **144832** (220) 1999 08 24 (210) 206388
 (151) 2003 06 27
 (732) Mars, Inc., McLean, US.
 (540) STARBURST FRUITENSSE
 (510), (511) **29** mięso, ryby, drób, dziczyzna, żywność pochodzenia morskiego, owoce i warzywa konserwowane, suszone, goto-

wane lub przetworzone, preparaty z wszystkich w/w produktów, produkty mleczne, zupy, słodkie i pikantne pasty do smarowania pieczywa sporządzone z w/w produktów lub składające się w większości z tych produktów, sałatki, nadzienia z w/w produktów lub składające się w większości z produktów należących do klasy 29, przekąski sporządzone z w/w produktów lub w większości z produktów należących do klasy 29, gotowe dania i części składowe dań sporządzone z produktów zawartych w klasie 29 lub zawierające w większości te produkty, substancje białkowe, napoje mleczne i kompoty, wszystkie w/w zawarte w klasie 29, **30** ryż, makarony, produkty zbożowe śniadaniowe i preparaty zbożowe, herbata, kawa, kakao, czekolada do picia, esencje kawowe, ekstrakty kawowe, mieszanki kawy i cykorii, cykorii i mieszanki cykorii, wszystkie w/w mające zastosowanie jako namiastki kawy, niemedyczne słodczyce, ciasteczka, ciastka, herbatniki, lód, lody, produkty lodowe, mrożone słodczyce, schłodzone desery, pianki i musy, sorbety jako lody, chleb, ciasto, napoje na bazie herbaty, kawy, kakao, czekolady również w połączeniu z mlekiem, nadzienia przygotowane z produktów zawartych w klasie 30 lub składające się głównie z tych produktów, słodkie i pikantne pasty do pieczywa sporządzone z produktów zawartych w klasie 30 lub składające się głównie z tych produktów, przekąski sporządzone z produktów zawartych w klasie 30 lub składające się w większości z tych produktów, gotowe dania i części składowe dań przygotowane z produktów zawartych w klasie 30 lub składające się w większości z tych produktów, czekolada, pizza, spody do pizzy, sosy i dodatki do pizzy, sosy do makaronów i do ryżu, dresingi do sałat, majonezy, sosy, sosy do maczania kawałków żywności (dipy), wszystkie w/w produkty zawarte w klasie 30.

(111) **144833** (220) 1999 08 25 (210) 206412
 (151) 2003 03 26
 (732) INTERNATIONAL MERCHANDISE Spółka z o.o.,
 Warszawa, PL.
 (540)

KAPIEL

(531) 27.5
 (510), (511) **3** środki wybielające i inne substancje stosowane w praniu, środki czyszczące, polerujące, ścierające, mydła, środki perfumeryjne, olejki eteryczne, kosmetyki, płyny do pielęgnacji włosów, środki do czyszczenia zębów.

(111) **144834** (220) 1999 08 26 (210) 206483
 (151) 2003 04 07
 (732) Floraland Distribution Spółka z o.o., Legionowo, PL.
 (540) grasko
 (510), (511) **31** nasiona traw i ich mieszanki.

(111) **144835** (220) 1999 08 27 (210) 206524
 (151) 2003 04 04
 (732) Centrum Konferencyjno-Szkoleniowe BOSS Spółka z o.o.,
 Warszawa - Miedziszewo, PL.
 (540)



BOSS

Kolory znaku: niebieski, zielony, czarny
 (531) 26.1, 26.13, 27.5, 29.1
 (510), (511) **16** książki, czasopisma, katalogi i informatory specjalistyczne o tematyce gastronomicznej, hotelarskiej, turystycznej

i oświatowej, kalendarze, **39** turystyka: biura turystyczne, organizowanie podróży i wycieczek, wynajmowanie pojazdów, **41** usługi wydawnicze, organizowanie i prowadzenie konferencji, seminariów, sympozjów, kongresów i zjazdów, nauczanie, **43** administrowanie hoteli, usługi pensjonatów, domów turystycznych i wypoczynkowych, kawiarni, restauracji, wynajmowanie sal.

(111) **144836** (220) 1999 08 27 (210) 206590
(151) 2003 03 26

(732) PLUS DISCOUNT Spółka z o.o., Katowice, PL.

(540) PRYWATKA

(510), (511) **30** krakersy, ciastka, wyroby cukiernicze.

(111) **144837** (220) 1999 08 27 (210) 206591
(151) 2003 03 26

(732) PLUS DISCOUNT Spółka z o.o., Katowice, PL.

(540) LA SCALA

(510), (511) **30** kawa, czekolada, wyroby czekoladowe.

(111) **144838** (220) 1999 08 28 (210) 206604
(151) 2003 03 28

(732) Fabryka Pił i Narzędzi WAPIENICA Spółka Akcyjna, Bielsko-Biała, PL.

(540)



(531) 26.4, 27.5

(510), (511) **08** narzędzia do obróbki skrawaniem, brzeszczoty pił maszynowych do metalu, brzeszczoty pił maszynowych do drewna, brzeszczoty pił ręcznych do metalu, brzeszczoty pił ręcznych do drewna, brzeszczoty pił ręcznych drewno-metal, brzeszczoty pił ręcznych bimetalowych, brzeszczoty pił maszynowych bimetalowe, brzeszczoty do elektronarzędzi, frezy tarczowo-piłkowe, frezy trójstronne proste, frezy trójstronne naprzemian skośne, frezy trzpieniowe, frezy tarczowe z węglkami mocowanymi mechanicznie, frezy walcowe z węglkami, frezy składane, frezy z wkładkami PCD, noże do tokarek, noże listkowe jednolite, noże listkowe z wkładką z węgla spiekane, noże do strugarek, noże tarczowe jednolite, noże tarczowe z nakładką z węgla spiekane, piły (narzędzia), piły tarczowe, piły tarczowe płaskie z węglkami spiekany, piły tarczowe segmentowe z nasypem diamentowym, piły tarczowe segmentowe z nasadzonymi segmentami, piły trakowe do traków poziomych i pionowych, piły taśmowe do drewna, piły taśmowe do metalu, piły taśmowe bimetalowe, piły z wkładkami PCD, piły ręczne z węglkami spiekany, wiertła do muru i betonu, wiertła długie do muru i betonu, wiertła do granitu, marmuru, piaskowca i kamienia z płytka z węgla spiekane.

(111) **144839** (220) 1999 08 28 (210) 206606
(151) 2003 03 26

(732) Zrzeszenie Transportu Prywatnego ROMANI S.C. Szymańska Ewa, Śliwiński Lech, Rutkowski Jerzy, Zieliński Marian, Wasielewski Janusz, Gurski Marek, Szczęsny Jacek, Kociszewski Tomasz, Olechnowicz Cezary, Ptaszyński Wojciech, Rytelski Jarosław, Mróz Adam, Rybczyński Marek, Murawski Feliks, Ziętański Andrzej, Cyrklaf Edmund, Boć Jarosław, Dulski Ireneusz, Drażkowski Paweł, Leski Krzysztof, Goździk Wojciech, Jabłoński Marek, Grudziądz, PL.

(540) romani

(510), (511) **39** transport samochodowy osób i towarów, wynajem samochodów, usługi turystyczne.

(111) **144840** (220) 1999 09 02 (210) 206759
(151) 2003 01 31

(732) Microsoft Corporation (Washington Corporation), Redmond, US.

(540)



(531) 7.3, 26.7, 27.5

(510), (511) **9** programy komputerowe, oprogramowanie używane w tworzeniu, przekazaniu, czytaniu i oglądaniu wizji, grafiki, fonii, tekstów, programów komputerowych i innych danych w światowych sieciach komputerowych i komunikacyjnych.

(111) **144841** (220) 1999 09 02 (210) 206850
(151) 2003 03 26

(732) LESS Business Services Group Spółka z o.o., Ruda Śląska, PL.

(540) HANDSFREE

(510), (511) **16** koperty dla celów reklamowych, **18** te czki na materiały reklamowe, **35** agencja reklamowa, rozpowszechnianie ogłoszeń reklamowych, publikowanie tekstów reklamowych, promocja sprzedaży dla osób trzecich, rozpowszechnianie materiałów reklamowych, uaktualnianie ulotek reklamowych.

(111) **144842** (220) 1999 09 06 (210) 206893
(151) 2003 02 18

(732) EUROKONSULTING Spółka z o.o. Biuro Audytorsko-Rachunkowe, Warszawa, PL.

(540)



Kolory znaku: granatowy

(531) 27.5, 29.1

(510), (511) **35** badanie sprawozdań finansowych, usługowe prowadzenie ksiąg rachunkowych, doradztwo księgowo i podatkowe, **36** doradztwo finansowe, ekspertyzy ekonomiczno-finansowe.

(111) **144843** (220) 1999 09 08 (210) 207030
(151) 2003 04 10

(732) LST Spółka z o.o., Sopot, PL.

(540)



Kolory znaku: biały, czerwony

(531) 26.4, 27.5, 29.1

(510), (511) **09** sprzęt komputerowy i urządzenia do przetwarzania informacji, programy komputerowe, diody, lampy i inne podzespoły oraz elementy elektroniczne, urządzenia elektroniczne, nadajniki telewizyjne i radiowe, aparaty dla telefonii i telegrafii przewodowej, odbiorniki telewizyjne i radiowe wraz z dodatkowym wyposażeniem, elektryczne i/lub elektroniczne elementy układów automatyki sterującej wraz z uzupełniającym sprzętem do sterowania procesami przemysłowymi, **35** wypożyczanie urządzeń i wyposażenia biurowego, doradztwo w zakresie organizacji i zarządzania działalnością gospodarczą, **36** doradztwo w sprawach finansowych, **37** obsługa oraz serwis naprawczy gwarancyjny i pogwarancyjny sprzętu komputerowego, maszyn biurowych, księgujących i liczących, **38** usługi telekomunikacyjne, przesyłanie informacji, przesyłanie danych przy pomocy terminali komputerowych, poczta elektroniczna,

przesyłanie informacji tekstowej i obrazowej przy pomocy komputera, przekaz satelitarny, przesyłanie danych przy pomocy sieci światłowodowych, wypożyczanie urządzeń do przekazywania informacji, wypożyczanie urządzeń telekomunikacyjnych, **39** magazynowanie, składowanie i przechowywanie towarów, **42** doradztwo w zakresie sprzętu komputerowego, doradztwo w zakresie oprogramowań, projektowanie oraz wdrażanie oprogramowań, tworzenie i aktualizacja baz danych, programowanie komputerów, wypożyczanie komputerów, ekspertyzy sprzętu komputerowego i urządzeń elektronicznych, projektowanie sieci teleinformatycznych.

(111) **144844** (220) 1999 09 08 (210) 207032
(151) 2003 04 16
(732) SIRO-Bielsko Spółka z o.o., Bielsko-Biała, PL.
(540)



Kolory znaku: zielony, biały, różowy
(531) 26.4, 27.5, 29.1

(510), (511) **06** okucia metalowe - gałki, uchwyty, stopki metalowe, **20** wyroby z drewna - stolarka budowlana, wyroby stolarskie - uchwyty do mebli, zdobienia z drewna do mieszkań.

(111) **144845** (220) 1999 09 08 (210) 207043
(151) 2003 04 10
(732) SEMEKO Mariusz Stanisławczyk, Gdynia, PL.
(540) SEMEKO

(510), (511) **09** komputery, urządzenia do przetwarzania informacji, urządzenia sygnalizujące, alarmy, programy systemów komputerowego zabezpieczenia obiektów budowlanych, osprzęt i materiały eksploatacyjne do tych urządzeń, **36** usługi zarządzania i administrowania nieruchomościami, pośrednictwo, obrót i doradztwo w sprawach majątku nieruchomego (wynajem budynków, lokali mieszkalnych, biurowych, handlowych z wyłączeniem powierzchni na salony samochodowe, przemysłowych z wyłączeniem magazynów), doradztwo w sprawach finansowych i kredytowych związanych z nabywaniem i sprzedażą nieruchomości, **37** usługi budowy obiektów użyteczności publicznej i budynków mieszkalnych, budowy obiektów przemysłowych, budowy obiektów wodnych, usługi instalacji elektrycznych, alarmowych, gazowych, wodnych wraz z uzdatnianiem wody, usługi remontowe i konserwacji obiektów budowlanych, renowacji zabytków, przygotowanie terenu pod budowę, usługi zastępstwa inwestycyjnego w zakresie budownictwa obiektów przemysłowych, mieszkalnych, **42** usługi prowadzenia prac naukowo-badawczych, opracowania dokumentacji projektowo-konstrukcyjnych, doradztwa, wydawania opinii, ekspertyz z zakresu budownictwa i architektury.

(111) **144846** (220) 1999 09 10 (210) 207070
(151) 2003 04 03
(732) Wytwórnia Klejów i Zapraw Budowlanych „ATLAS” Ciupiński i wspólnicy spółka jawna, Łódź, PL.
(540) atlas kb

(510), (511) **01** produkty i półprodukty chemiczne, substancje chemiczne nie przetworzone, kleje i zaprawy klejowe, środki impregnujące i konserwujące, preparaty do odtłuszczania, **02** bejce, barwniki, farby, lakiery, zaprawy farbiarskie, podkłady, szpachlówki, farby do gruntowania, powłoki gruntowe, środki zabezpieczające przed rdzą i niszczeniem drewna, mury i inne materiały oraz rozcieńczalniki do powyższych związków i preparatów, **03** preparaty do czyszczenia, środki wybielające, detergenty, papier i emulsje ścieme, materiały polerskie, środki nablyszczające, **17** preparaty płynne, półpłynne i w postaci proszku do rozprowadzania cieczą, przeznaczone do

uzyskiwania powłok uszczelniających i hydroizolujących w budownictwie, **19** materiały budowlane niemetalowe, elementy budowlane i półfabrykaty zawierające gips, gips, zaprawy gipsowe, belki, boazeria drewniana i niemetalowa, deski, drewno budowlane, drewno forniowane obrobione, drewno po częściowej obróbce, drzwi i drzwi składane niemetalowe, klepka podłogowa, listwy drewniane, lufciki, okna, ramy niemetalowe, sklejka, tworzywa sztuczne w postaci płyt, form, kształtowników, kołki, gałki, uchwyty i kółka, szkło budowlane, żaluzje niemetalowe.

(111) **144847** (220) 1999 09 09 (210) 207106
(151) 2003 06 17
(732) Kompania Piwowarska SA, Poznań, PL.
(540)



Kolory znaku: zielony, złoty, biały, żółty, czarny
(531) 1.1, 5.13, 26.1, 27.5, 29.1

(510), (511) **16** wyroby papiernicze, druki, materiały piśmienne, artykuły biurowe, materiały z tworzyw sztucznych do pakowania, **18** torby turystyczne, podróżne, sportowe, torby na zakupy, plecaki, parasole, **20** beczki, beczułki i inne pojemniki niemetalowe, opakowania z tworzyw sztucznych, **21** naczynia do picia, wyroby ze szkła, fajansu i porcelany, **25** odzież, obuwie, nakrycia głowy, **28** sprzęt oraz artykuły sportowe i gimnastyczne, gry i zabawki, **32** piwo, piwo bezalkoholowe, napoje bezalkoholowe gazowane i niegazowane, soki, syropy, preparaty do sporządzania napojów, **35** usługi w zakresie organizowania i pomocy w prowadzeniu działalności gospodarczej, usługi pomocy w zarządzaniu przedsiębiorstwami, usługi marketingu i reklamy, **41** usługi w zakresie organizowania imprez sportowych i rekreacyjnych, rozrywki, imprez kulturalnych i artystycznych, usługi organizowania konkursów edukacyjnych i rozrywkowych, **43** usługi gastronomiczne, prowadzenie pabów.

(111) **144848** (220) 1999 09 14 (210) 207256
(151) 2003 06 27
(732) Zakład Produkcji Opakowań ROSIŃSKI i S-ka Spółka Jawna, Bielsko-Biała, PL.
(540) (znak przestrzenny)



(531) 19.7
(510), (511) **21** butelki nie z metali szlachetnych.

(111) **144849** (220) 1999 09 14 (210) 207257
(151) 2003 06 27
(732) Zakład Produkcji Opakowań ROSIŃSKI i S-ka Spółka Jawna, Bielsko-Biała, PL.

(540) (znak przestrzenny)



(531) 19.7

(510), (511) **21** butelki nie z metali szlachetnych.(111) **144850** (220) 1999 09 16 (210) 207288

(151) 2003 06 27

(732) Orion Corporation, Espoo, FI.

(540) FAVORA

(510), (511) **03** mydła, środki perfumeryjne, olejki eteryczne, kosmetyki, lotony do włosów, środki do czyszczenia zębów.(111) **144851** (220) 1999 09 15 (210) 207317

(151) 2003 06 02

(732) JKM Komputery Michał Jarosz, Koszalin, PL.

(540)

JKM Komputery

(531) 27.5

(510), (511) **09** audiowizualne urządzenia do nauki, procesory CPU, czytniki stosowane w informatyce, optyczne nośniki danych, drukarki komputerowe, dyski magnetyczne, dyski obliczeniowe, dyski optyczne, dyskiety, dystrybutory dysków, fotokopiarki, głośniki, kamery wideo, karty z pamięcią lub z mikroprocesorem, klawiatury komputerowe, komputery, mikroprocesory, mikrofony komputerowe, modemy, monitory, myszy komputerowe, napędy dyskowe, nośniki danych magnetyczne, nośniki informacji optyczne, notesy elektroniczne, notesy komputerowe, obwody drukowane, obwody scalone, pamięci komputerowe, pióra elektroniczne, płytki krzemowe, płytki półprzewodnikowe, procesory, programy komputerowe, przekaźniki sygnałów elektronicznych, skanery, stacje taśm magnetycznych, sterowniki, urządzenia do przetwarzania informacji, **35** usługi w zakresie: zgrupowania na rzecz osób trzecich różnych towarów pozwalające nabywcy wygodnie je oglądać i kupować w sklepie ze sprzętem komputerowym, **37** usługi w zakresie: instalacji, konserwacji, napraw komputerów, drukarek, monitorów, instalowania, konserwacji oraz napraw wyposażenia biurowego, **42** usługi w zakresie instalowania programów komputerowych, usługi informatyczne polegające na doradztwie i diagnozach w zakresie sprzętu komputerowego oraz w zakresie konfiguracji oprogramowania.

(111) **144852** (220) 1999 09 16 (210) 207321

(151) 2003 04 07

(732) DIAGRAM Michał Cierkosz, Poznań, PL.

(540) diagram

(510), (511) **35** usługi agencji reklamowej, promocja sprzedaży, marketing, organizowanie wystaw handlowych i reklamowych, dekoracja wystaw sklepowych, **40** usługi poligraficzne i drukarskie, **41** usługi fotograficzne, **42** projektowanie graficzne, wzornictwo przemysłowe.

(111) **144853** (220) 1999 09 21 (210) 207446

(151) 2003 03 17

(732) CAWA POLAND LTD Spółka z o.o., Tczew, PL.

(540) hunter

(510), (511) **03** dezodoranty osobiste, perfumy, wody kolońskie, wody toaletowe, środki do pielęgnacji włosów, lakiery do włosów, pianki do włosów, ołówki do brwi, preparaty do demakijażu, mydła dezodoryzujące, mydła dezynfekujące, mydła, preparaty do golenia, preparaty kosmetyczne do kąpieli, płyny do kąpieli, kosmetyki, zestawy kosmetyczne, kremy kosmetyczne, preparaty do makijażu, maseczki kosmetyczne, mleczka kosmetyczne, ołówki kosmetyczne, płyny po goleniu, pomadki do ust, kosmetyki do opalania, puder do makijażu, szampony, szminki do make-up, wody zapachowe, preparaty do depilacji, róże kosmetyczne.

(111) **144854** (220) 1999 09 21 (210) 207447

(151) 2003 03 17

(732) CAWA POLAND LTD Spółka z o.o., Tczew, PL.

(540) warrior

(510), (511) **03** dezodoranty osobiste, perfumy, wody kolońskie, wody toaletowe, środki do pielęgnacji włosów, lakiery do włosów, pianki do włosów, ołówki do brwi, preparaty do demakijażu, mydła dezodoryzujące, mydła dezynfekujące, mydła, preparaty do golenia, preparaty kosmetyczne do kąpieli, płyny do kąpieli, kosmetyki, zestawy kosmetyczne, kremy kosmetyczne, preparaty do makijażu, maseczki kosmetyczne, mleczka kosmetyczne, ołówki kosmetyczne, płyny po goleniu, pomadki do ust, kosmetyki do opalania, puder do makijażu, szampony, szminki do make-up, wody zapachowe, preparaty do depilacji, róże kosmetyczne.

(111) **144855** (220) 1999 09 21 (210) 207465

(151) 2003 03 11

(732) ENRICH INTERNATIONAL (a Utah Corporation), Orem, US.

(540)



(531) 27.5

(510), (511) **03** środki czyszczące skórę, tonik do skóry, tonik do czyszczenia skóry, nawilżacz skóry, mydło do skóry, podkład tonujący, środki zmiękczające skórę, kremy do skóry, kremy do czyszczenia skóry, klarownice do skóry, toniki do ciała, kremy do ciała, kremy na noc, żele do skóry i oczu, środki do czyszczenia twarzy, maseczki do twarzy, dezodoranty, szampony, odżywki do włosów, lakiery do włosów, **35** udzielanie pomocy technicznej jako doradztwo specjalistyczne w związku z zakładaniem lub prowadzeniem hurtowej i detalicznej sprzedaży bezpośredniej produktów higieny osobistej, spożywczych i dietetycznych.

(111) **144856** (220) 1999 09 20 (210) 207482

(151) 2003 06 25

(732) MEGA MUSIC Spółka z o.o., Sopot, PL.

(540)

MEGA MUSIC

Kolory znaku: czerwony, biały

(531) 27.5, 29.1

(510), (511) **09** urządzenia do transmisji i odtwarzania obrazu i dźwięku, **15** instrumenty muzyczne, **35** zgrupowanie na rzecz osób trzecich towarów, pozwalające nabywcy wygodnie je oglądać i kupować te towary hurtowo lub detalicznie w dużym sklepie muzycznym.

(111) **144857** (220) 1999 09 24 (210) 207623

(151) 2003 07 02

(732) Villeroy & Boch AG, Mettlach, DE.

(540)



Kolory znaku: zielony, jasnozielony, biały

(531) 27.5, 29.1

(510), (511) **11** lampy, elementy wyposażenia sanitarnego, w szczególności wanny, kabiny prysznicowe, brodziki, umywalnie, bidety, pisuary, umywalki, armatura łazienkowa, w szczególności połączenia, armatura mieszająca i dystrybuująca, złączki rurowe, kurki i osprzęt kontrolny, urządzenia ściennie (nie z metali szlachetnych), lewary, wyposażenie rurowe, prysznice, armatura prysznicowa i wanny do łazienek i łaźni publicznych, armatura do umywalk i zlewów, wanien i pryszniców, ręczne i automatyczne zawory kontrolne i mieszające do dostarczania wody, **19** płyty ściennie i podłogowe z materiału ceramicznego lub kamienia naturalnego, płyty i cegły mozaikowe, **21** nakrycia stołowe, małe przybory gospodarstwa domowego i stołowe, przedmioty ozdobne i przedmioty artystyczne wykonane ze szkła, porcelany i materiałów porcelanopodobnych, wyroby szklane do użytku domowego, dekoracje stołowe (zawarte w klasie 21), mydelniczki ściennie, uchwyty, pojemniki na papier toaletowy, wieszaki na ręczniki.

(111) **144858** (220) 1999 09 27 (210) 207675
(151) 2003 04 16

(732) DUET II S.C. Artur Dominik, Jadwiga Dominik, Konstancin-Jeziorna, PL.

(540)



Kolory znaku: biały, zielony, morski, złoty

(531) 24.1, 24.5, 26.1, 27.5, 29.1

(510), (511) **03** waciki, emulsja czyszcząca, wata, szampony, pasty do zębów, płyn do kąpieli, proszki do prania, mydło, dezodoranty osobiste, wody kolońskie, płyny czyszczące, płyn do naczyń, płyn do płukania, wybielacze, **05** odświeżacze powietrza, podpaski, wkładki higieniczne, **06** folie aluminiowe, **16** serwetki, papier higieniczny, ręczniki papierowe, chusteczki higieniczne, papier śniadaniowy, folia spożywcza, worki na śmieci, woreczki foliowe spożywcze, **21** szczoteczki do zębów.

(111) **144859** (220) 1999 09 26 (210) 207742
(151) 2003 03 26

(732) „TEX-STA” Spółka Jawna Jarosław Stasiak, Wiesław Stasiak, Mirosława Stasiak, Aleksandrów Łódzki, PL.

(540) mr president

(510), (511) **23** przędza, nici, **24** dzianiny, **25** rajstopy, skarpety, pończochy, wyroby pończosznice, ubrania i nakrycia głowy, **40** kraiectwo, dziewiarstwo maszynowe, teksturowanie przędzy, farbowanie i bielenie dzianin, sitodruk.

(111) **144860** (220) 1999 09 27 (210) 207756
(151) 2003 05 26

(732) Urząd Marszałkowski Województwa Dolnośląskiego we Wrocławiu, Wrocław, PL.

(540)



(531) 24.13, 26.2

(510), (511) **36** usługi w zakresie: sponsorowanie finansowe, zarządzanie nieruchomościami, **41** usługi w zakresie organizowania i prowadzenia konferencji, kongresów, seminariów, sympozjów, zjazdów, szkoleń i imprez kulturalnych, rozrywkowych i sportowych, publikowania tekstów innych niż reklamowe.

(111) **144861** (220) 1999 09 27 (210) 207757
(151) 2003 05 26

(732) Urząd Marszałkowski Województwa Dolnośląskiego we Wrocławiu, Wrocław, PL.

(540)



Kolory znaku: biały, złoty, czarny

(531) 24.13, 26.2, 29.1

(510), (511) **36** usługi w zakresie: sponsorowanie finansowe, zarządzanie nieruchomościami, **41** usługi w zakresie organizowania i prowadzenia konferencji, kongresów, seminariów, sympozjów, zjazdów, szkoleń i imprez kulturalnych, rozrywkowych i sportowych, publikowania tekstów innych niż reklamowe.

(111) **144862** (220) 1999 09 27 (210) 207758
(151) 2003 05 26

(732) Urząd Marszałkowski Województwa Dolnośląskiego we Wrocławiu, Wrocław, PL.

(540)



(531) 24.13, 26.2

(510), (511) **36** usługi w zakresie: sponsorowanie finansowe, zarządzanie nieruchomościami, **41** usługi w zakresie organizowania i prowadzenia konferencji, kongresów, seminariów, sympozjów, zjazdów, szkoleń i imprez kulturalnych, rozrywkowych i sportowych, publikowania tekstów innych niż reklamowe.

(111) **144863** (220) 1999 09 29 (210) 207793
(151) 2003 03 31

(732) Greek Cooperative Cigarette Manufacturing Company S.A. - SEKAP S.A., Rendis, GR.

(540)



Kolory znaku: złoty, niebieski, czerwony

(531) 24.1, 26.1, 26.4, 27.5, 29.1

(510), (511) **34** papierosy, tytoń przetworzony i nieprzetworzony, filtry do papierosów, wyroby tytoniowe, zapalaki, artykuły do palenia.

(111) **144864** (220) 1999 09 28 (210) 207816
(151) 2003 03 31
(732) REDOS POJAZDY UŻYTKOWE Spółka z o.o., Nowy Tomyśl, PL.
(540)



Kolory znaku: czarny, szary, żółty

(531) 26.11, 27.5, 29.1

(510), (511) **12** pojazdy samochodowe, ciągniki, naczepy, przyczepy i części składowe tych pojazdów, **37** usługi w zakresie konserwacji, naprawy, lakierowania i wykonywania przeglądów technicznych pojazdów samochodowych, ciągników, naczep i przyczep, **39** usługi w zakresie transportu samochodowego, magazynowania, składowania, spedycji.

(111) **144865** (220) 1999 09 28 (210) 207824
(151) 2003 03 31
(732) De Jong P.H. Gładysz Lucyna, Stróża 464, PL.
(540)



(531) 27.5

(510), (511) **28** śnieg sztuczny na choinki, ozdoby choinkowe, **35** usługi w zakresie reklamy i prowadzenia interesów osób trzecich jak: dystrybucja materiałów reklamowych, próbek, prowadzenie hurtowni i sklepów z artykułami świątecznymi i ozdobami.

(111) **144866** (220) 1999 09 29 (210) 207900
(151) 2003 06 16
(732) Przedsiębiorstwo Zagraniczne INTER FRAGRANCES Spółka z o.o., Poznań, PL.
(540) reti-lift

(510), (511) **03** kosmetyki, środki perfumeryjne, olejki eteryczne, środki wybielające, barwniki do bielizny, preparaty do usuwania farb, odtłuszczacze, preparaty do krochmalenia, środki czyszczące, nabłyszczające, szorujące, mydła, płyny do pielęgnacji włosów, środki do czyszczenia zębów.

(111) **144867** (220) 1999 10 01 (210) 207944
(151) 2003 03 06
(732) Dow AgroSciences LLC, Indianapolis, US.
(540)



(531) 26.2, 26.3, 27.5

(510), (511) **41** usługi edukacyjne dotyczące rolnictwa i prowadzenia gospodarstw rolnych, **44** usługi konsultacyjne dotyczące rolnictwa i prowadzenia gospodarstw rolnych.

(111) **144868** (220) 1999 09 27 (210) 207947
(151) 2003 05 07

(732) INTER COMMER IMPORT-EKSPORT Krzysztof Łata, Katowice, PL.

(540)



(531) 26.4, 27.5

(510), (511) **18** skóra i imitacje, wyroby z tych materiałów, torby, plecaki, torby plażowe, teczki szkolne, portfele, pasy skórzane, teczki skórzane, torebki, walizy, torby myśliwskie, **25** odzież, obuwie, nakrycia głowy, konfekcja odzieżowa, ubrania, kostiumy, odzież ze skóry, ubrania wierzchnie, **35** promocja dla osób trzecich.

(111) **144869** (220) 1999 09 30 (210) 207963
(151) 2003 07 07
(732) „SOKÓŁKA OKNA i DRZWI” Spółka Akcyjna, Sokółka, PL.
(540)



Kolory znaku: czarny, biały, zielony, niebieski

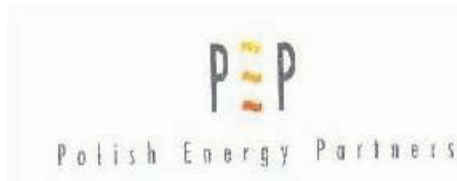
(531) 5.1, 7.3, 27.5, 29.1

(510), (511) **19** drzwi niemetalowe do budownictwa mieszkaniowego: wewnętrzne wejściowe płytowe i profilowane, przeciwpożarowe i akustyczne, wewnątrzlokalowe płytowe i profilowane z ościeżnicą drewnianą, szklone, szklone z ramką przyszybową: dwudzielne rozwierane płytowe i profilowe prawe i lewe, ażurowe, skrzydła drzwiowe niemetalowe: wewnętrzne wejściowe płytowe i profilowe, wewnątrzlokalowe płytowe i profilowane, szklone, szklone z ramką przyszybową, w których powierzchnia jest surowa, impregnowana, malowana podkładowo, lakierowana jako wykończenie ostateczne, ościeżnice do drzwi niemetalowe, okna niemetalowe do budownictwa mieszkaniowego i użyteczności publicznej: jednoramowe i zespolone dwu i trzyszybowe jednodzielne i dwudzielne jednorzędowe i dwurzędowe, dwudzielne dwurzędowe ze skrzydłem nieotwieranym, witryny stałe, okna ze skrzydłem uchylnym, rozwieranym, uchylno-rozwieranym, kształtowe, okrągłe, półokrągłe, łukowe, koszykowe, kwadratowe, trójkątne, trapezowe, w których powierzchnia jest surowa, impregnowana, malowana podkładowo, lakierowana jako wykończenie ostateczne z zestawem szybowym: szkło zwykłe, niskoemisyjne, dźwiękochłonne, absorpcyjne, refleksyjne, lustrzane i antywłamaniowe bezpieczne, drzwi balkonowe niemetalowe: jednodzielne i dwudzielne bez słupka i ze słupkiem, uchylne, przesuwne, w których powierzchnia jest surowa, impregnowana, malowana podkładowo, lakierowana jako wykończenie ostateczne z zestawem szybowym: szkło zwykłe, niskoemisyjne, dźwiękochłonne, absorpcyjne, lustrzane, antywłamaniowe bezpieczne, listwy niemetalowe stosowane w budownictwie, ćwierćwałek, listwa przyszybowa, przyrytkowa, wrębowa, profilowana, listwy wykończeniowe, opaska, łącznik, okładziny niemetalowe stosowane w budownictwie: deska podłogowa, szalówka, parapety, boazeria, **35** usługi organizacji wystaw w celach handlowych i reklamowych, organizacji sieci sprzedaży z przekazaniem doświadczeń i znaków towarowych pośrednikom handlowym, franchising, doradztwa handlowego specjalistycznego w zakresie stolarstwa budowlanej, informacji handlowej, marketing, doradztwa w organizowaniu i kierowaniu działalnością gospodarczą dla pośredników handlowych, rozpowszechniania materiałów reklamowych: katalogi, prospekty, plakaty, broszury, kalendarze, gadżety, plafony, druki, ogłoszenia, flagi, dystrybucji materiałów reklamowych pośrednikom handlowym, aktualizacji materiałów reklamowych, publikowania tekstów reklamowych, reklama, działalności

informacyjnej w zakresie stolarki budowlanej, zamieszczania ogłoszeń reklamowych w radiu i telewizji dla reklamy stolarki budowlanej, badania opinii użytkowników stolarki budowlanej, badania rynku, pokazy i prezentacji stolarki budowlanej, promocji sprzedaży stolarki budowlanej, **37** usługi serwisowe w zakresie: obmiarów otworów pod wbudowanie stolarki okiennej i drzwiowej, demontażu starej stolarki budowlanej, obróbki gryfów w przypadku montażu okien nowych, naprawy, renowacji, konserwacji stolarki budowlanej, nadzoru nad montażem nowej stolarki budowlanej, świadczenia usług napraw pogwarancyjnych na wyroby stolarki budowlanej u klienta, **39** usługi transportowe dowozu stolarki budowlanej drogowe i kolejowe, organizacji załadunku, przewozu i rozładunku stolarki na życzenie klienta, magazynowania, składowania stolarki budowlanej, wynajmowania powierzchni magazynowych, **41** usługi organizacji i szkolenia pośredników handlowych, kursy dla podwyższenia kwalifikacji zawodowych pośredników handlowych, organizacji konferencji, sympozja, seminaria, warsztaty dokształcające dla użytkowników stolarki budowlanej, szkolenia grup montażowych stolarki budowlanej, **42** ekspertyzy inżynierskie z zakresu wbudowywania stolarki budowlanej i wykonawstwa budowlanego z tego zakresu, doradztwo w zakresie doboru okuć dla stolarki budowlanej, użytkowania stolarki u klienta, badania i ocena stolarki budowlanej w wyniku działania sił wyższych i osób trzecich ze sporządzaniem raportów z tego zakresu, projektowanie stolarki budowlanej na zlecenie klienta.

(111) **144870** (220) 1999 10 02 (210) 208006
 (151) 2003 02 27
 (732) PLUS DISCOUNT Spółka z o.o., Katowice, PL.
 (540) MLEKUŚ
 (510), (511) **30** prażone ziarna zbóż.

(111) **144871** (220) 1999 10 06 (210) 208116
 (151) 2003 04 04
 (732) Polish Energy Partners S.A., Warszawa, PL.
 (540)



Kolory znaku: szary, pomarańczowy i odcienie, biały
 (531) 1.15, 27.5, 29.1
 (510), (511) **39** dystrybucja i sprzedaż energii, **40** produkcja energii, **42** rysunki techniczne, projekty techniczne, badania naukowe i przemysłowe, doradztwo budowlane w zakresie ochrony środowiska, w sprawach sprzętu komputerowego, doradztwo zawodowe, usługi projektowe, ekspertyzy inżynierskie, **45** doradztwo w sprawach bezpieczeństwa.

(111) **144872** (220) 1999 10 06 (210) 208117
 (151) 2003 04 04
 (732) Polish Energy Partners S.A., Warszawa, PL.
 (540)



Kolory znaku: szary, pomarańczowy i odcienie, biały
 (531) 1.15, 27.5, 29.1
 (510), (511) **39** dystrybucja i sprzedaż energii, **40** produkcja energii, **42** rysunki techniczne, projekty techniczne, badania naukowe i przemysłowe, doradztwo budowlane w zakresie ochrony środowiska, w sprawach sprzętu komputerowego, doradztwo zawodowe, usługi projektowe, ekspertyzy inżynierskie, **45** doradztwo w sprawach bezpieczeństwa.

(111) **144873** (220) 1999 10 05 (210) 208148
 (151) 2003 03 17
 (732) Firma Producyjno Handlowa DUBLET S.C. Michał Syczewski, Stanisław Kuzior, Żarki, PL.
 (540)



Kolory znaku: czerwony, czarny
 (531) 21.3, 26.4, 27.5, 29.1
 (510), (511) **09** akumulatory elektryczne.

(111) **144874** (220) 1999 10 06 (210) 208210
 (151) 2003 04 28
 (732) Przedsiębiorstwo Producyjno-Handlowe ARTSERVIS Kazimierz Lipiński, Konin, PL.
 (540)



Kolory znaku: czarny, żółty, biały
 (531) 26.4, 26.15, 27.5, 29.1
 (510), (511) **20** meble, **37** usługi budowlane i remontowo-budowlane w zakresie budownictwa mieszkaniowego i przemysłowego, **42** usługi projektowe w zakresie budownictwa mieszkaniowego i przemysłowego, **43** usługi hotelarskie i gastronomiczne, **44** usługi w zakresie projektowania i urządzania terenów zieleni - ogrodów, parków.

(111) **144875** (220) 1999 10 07 (210) 208246
 (151) 2003 03 31
 (732) Zakłady Koncentratów Spożywczych WODZISŁAW ŚLĄSKI S.A., Wodzisław Śląski, PL.
 (540)



Kolory znaku: biały, czerwony, zielony i odcienie, szaro-niebieski, żółty
 (531) 6.7, 7.1, 27.5, 29.1
 (510), (511) **29** konserwy mięsne, warzywno-mięsne i tłuszczowe.

(111) **144876** (220) 1999 10 09 (210) 208297
 (151) 2003 04 29
 (732) „DOMAT” Spółka z ograniczoną odpowiedzialnością, Bydgoszcz, PL.

(540)



Kolory znaku: pomarańczowy, biały

(531) 6.1, 27.5, 27.7, 29.1

(510), (511) **29** mięso, ryby, drób i dziczyzna, ekstrakty mięsne, owoce i warzywa konserwowane, suszone i gotowane, orzechy spreparowane, galaretki, konfitury, jaja, mleko i wyroby z mleka, jadalne oleje i tłuszcze, konserwy, pikle, sosy do sałat, **30** kawa, herbata, kakao, cukier, ryż, tapioka, sago, namiastki kawy, mąka i preparaty zbożowe, chleb, ciastka, wyroby cukiernicze, piekarnicze, słodczyce, lody, miód, syrop z melasy, drożdże, proszki do pieczenia, sól, musztarda, ocet, sosy (z wyjątkiem sosów do sałat), przyprawy, lód do chłodzenia, **31** produkty rolnicze, ogrodnicze i leśne oraz ziarna, orzechy, żywe zwierzęta, świeże owoce i jarzyny, nasiona, rośliny i naturalne kwiaty, pasza dla zwierząt, sód, ziemniaki.

(111) **144877** (220) 1999 10 09 (210) 208304

(151) 2003 06 17

(732) CENTRA S.A., Poznań, PL.

(540) spark

(510), (511) **09** akumulatory elektryczne kwasowe, akumulatory elektryczne zasadowe, zespoły i części do akumulatorów elektrycznych.

(111) **144878** (220) 1999 10 08 (210) 208317

(151) 2003 06 23

(732) Stacja Dystrybucji Gazu Propan-Butan S.C. Andrzej Skóra, Antoni Hadław, Łańcut, PL.

(540)



Kolory znaku: szaropłatynowy, czarny, czerwony

(531) 19.1, 27.5, 29.1

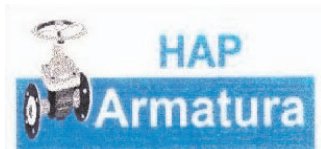
(510), (511) **06** butle metalowe do sprężonego gazu lub skroplonego powietrza, butle na gaz propan-butan techniczny, **39** napełnianie butli gazem propan-butan, dystrybucja gazu propan-butan.

(111) **144879** (220) 1999 10 11 (210) 208372

(151) 2003 04 22

(732) HAP Armatura Spółka z o.o., Lublin, PL.

(540)



Kolory znaku: niebieski, biały, szary, czarny

(531) 12.3, 15.1, 27.5, 29.1

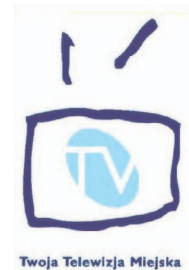
(510), (511) **06** armatura do przewodów metalowa, materiały budowlane metalowe, nawiertki, przewody instalacyjne metalowe, przewody rurowe metalowe, rurki metalowe, rury metalowe, włazy, zawory wodociągowe metalowe, zasuwki, zbiorniki metalowe, **09** ciepłomierze, elektryczna aparatura kontrolna, gazomierze, instrumenty do pomiarów, mierniki ciśnienia, urządzenia pomiarowe, wskaźniki temperatury, wodomierze, **11** armatura sanitarna, armatura do regulacji urządzeń wodnych oraz przewodów wodnych, armatura regulacyjna i bezpieczeństwa do urządzeń gazowych, armatura regulacyjna i bezpieczeństwa do przewodów gazowych, bojlerzy, ceramika sanitarna, filtry, grzejniki, hydranty, instalacje do ogrzewania, instalacje wodociągowe, kranów, paleniska, piece, instalacje do wytwarzania pary, piecyki, pompy ciepłe, urządzenia i instalacje do klimatyzacji, urządzenia i instalacje do chłodzenia, urządzenia i instalacje do suszenia, urządzenia do ogrzewania na paliwa stałe płynne lub gazowe, sanitarne instalacje i aparatura, wymienniki ciepła, zawory kanalizacyjne, **19** materiały budowlane niemetalowe, kształtki rurowe rozgałęzieniowe niemetalowe, przewody niemetalowe do instalacji wentylacyjnej i klimatyzacyjnej, rury sztywne niemetalowe, przewody wodociągowe niemetalowe, studzienki, włazy, zawory wodociągowe.

(111) **144880** (220) 1999 10 12 (210) 208397

(151) 2003 04 22

(732) ART TV SAT Spółka z o.o., Poznań, PL.

(540)



Kolory znaku: niebieski i odcienie, biały

(531) 16.1, 27.5, 29.1

(510), (511) **35** usługi w zakresie reklamy i promocji, **38** produkcja i nadawanie audycji telewizyjnych i radiowych, usługi telekomunikacyjne, poczta elektroniczna, usługi agencji informacji w zakresie przekazywania aktualności i wiadomości, agencje prasowe, przesyłanie danych przy pomocy terminali, przesyłanie informacji tekstowej i obrazowej, przekaz satelitalny, przesyłanie danych przy pomocy sieci światłowodów, rozpowszechnianie programów telewizyjnych, telewizja kablowa, wypożyczanie urządzeń do przekazywania informacji.

(111) **144881** (220) 1999 07 25 (210) 205200

(151) 2003 05 26

(732) American Restaurants Spółka z o.o., Wrocław, PL.

(540)



Kolory znaku: ciemnoniebieski, niebieski, lodowo-niebieski, biały, różowy

(531) 1.1, 1.15, 6.1, 26.1, 27.5, 29.1

(510), (511) **30** lody, mrożonki, kawa mrożona, napoje chłodzące, **43** usługi gastronomiczne, zarządzanie restauracjami, barami szybkiej obsługi, stołówkami i punktami gastronomicznymi, przygotowywanie posiłków na zamówienie.

(111) **144882** (220) 1999 07 25 (210) 205201
 (151) 2003 05 26
 (732) American Restaurants Spółka z o.o., Wrocław, PL.
 (540) ICE-LAND
 (510), (511) **30** lody, mrożonki, kawa mrożona, napoje chłodzące, **43** usługi gastronomiczne, zarządzanie restauracjami, barami szybkiej obsługi, stołówkami i punktami gastronomicznymi, przygotowywanie posiłków na zamówienie.

(111) **144883** (220) 1999 07 27 (210) 205256
 (151) 2003 05 26
 (732) Apteka PANACEUM S.C. Grażyna Chamerańska-Świdergoł, Jolanta Lech, Marek Świdergoł, Gliwice, PL.
 (540) EUROPANACEUM
 (510), (511) **03** ałun, esencje eteryczne, kremy, maści, mleczko do celów kosmetycznych, mydła dezynfekujące, mydła lecznicze, olejki eteryczne, pasty, płyny, proszki do zębów, kosmetyki do opalania, sole kąpielowe, szampony, talk, wata, wazelina, **05** antymigrenowe środki, antyseptyczna wata, apteczki pierwszej pomocy, balsamy do celów leczniczych, bandaże higieniczne, chinina, chusteczki higieniczne, czopki, eukaliptus, farmaceutyki, gaza opatrunkowa, preparaty do usuwania grzybicy, guma do żucia do celów medycznych, herbata z ziół, hormony do celów leczniczych, jodyna, kamfora, kleje do protez, kompresy, leki do celów medycznych, maści lecznicze, mleko w proszku dla dzieci, nalewki do celów leczniczych, narkotyki do celów leczniczych, środki przeciw odciskom, oleje do celów leczniczych, opatrunki, plastry, płyny do przemywania oczu, podpaski higieniczne, środki przeciwbólowe, przylepce, sulfonamidy, środki czyszczące i nasenne, tran, wata do celów medycznych, witaminy, woda utleniona do celów medycznych, zioła lecznicze, żywność dietetyczna do celów leczniczych, **44** usługi związane z prowadzeniem apteki - wyrób zlecanych leków.

(111) **144884** (220) 1999 07 30 (210) 205378
 (151) 2003 04 23
 (732) Polska Telefonii Cyfrowa Spółka z o.o., Warszawa, PL.
 (540) Eranet
 (510), (511) **9** telefony komórkowe, zestawy głośno mówiące, anteny i baterie do tych telefonów, ładowarki, obudowy kolorowe do telefonów, zestawy słuchawkowe, karty zapewniające połączenia sieciowe i dostęp do internetu z komputerów i komputerów przenośnych za pośrednictwem telefonii komórkowej i sieci radiowych, obudowy do telefonów, uchwyty i pokrowce do telefonów komórkowych, **37** usługi w zakresie: instalacji, obsługi i napraw systemów przekazywania dźwięku i obrazu w łączności radiofonicznej, telegraficznej, telefonicznej i teleksowej w systemie cyfrowym i analogowym, instalacji i naprawy urządzeń telefonii komórkowej, **38** usługi świadczone przez operatora sieci telefonii komórkowej w zakresie obsługi połączeń abonentów telefonii komórkowej, świadczenie usług przekazywania głosu i obrazu w systemie przekazu fonicznego i cyfrowego, świadczenie usług teleksowych i telefaksowych, świadczenie usług w zakresie zbierania i przekazywania informacji, świadczenie usług w zakresie przesyłania informacji tekstowej i obrazowej za pośrednictwem komputerów i sieci informatycznych, przekazywanie danych przy pomocy terminali komputerowych, przesyłanie wiadomości, danych, głosu i obrazu za pomocą przekazu satelitarnego, świadczenie usług przekazywania poczty elektronicznej za pośrednictwem sieci telefonii komórkowej i telefonów komórkowych, udostępnianie połączeń z sieciami informatycznymi, wypożyczanie urządzeń służących do przekazywania głosu, obrazu i danych za pomocą telefonii analogowej, cyfrowej oraz satelitarnej.

(111) **144885** (220) 1999 07 30 (210) 205382
 (151) 2003 03 28
 (732) Bukowsko-Grodziska Spółdzielnia Mleczarska, Grodzisk Wielkopolski, PL.

(540)



Kolory znaku: niebieski, granatowy, biały, żółto-ceglasty
 (531) 1.3, 15.7, 26.1, 26.4, 26.11, 29.1

(510), (511) **29** mleko i produkty mleczne, napoje mleczne lub z przewagą mleka, w tym jogurt, kefir, maślanka, zsiadłe mleko, napoje mleczno-owocowe, masło i kremy maślane, śmietana, śmietanka, sery i twarogi, twarożki smakowe, desery mleczne, tofu, **35** doradztwo ekonomiczne i organizacyjne, promocja, marketing, badanie rynku zbytu, reklama towarów i usług, organizowanie kampanii reklamowych, organizowanie wystaw w celach handlowych lub reklamowych, organizowanie i prowadzenie skupu mleka od rolników, zgrupowanie na rzecz osób trzecich różnych towarów, pozwalające nabywcy wygodnie je oglądać i kupować w sklepie i hurtowni z wyrobami mleczarskimi, **36** świadczenie usług finansowych, pośrednictwo w sprawach kupna, sprzedaży, najmu nieruchomości i mieszkań, **39** transport samochodowy towarów, usługi w zakresie dostawy wody, ciepła, gazu przewodowego, energii elektrycznej, **40** odprowadzanie i oczyszczanie ścieków, usuwanie śmieci i nieczystości, **41** organizowanie imprez kulturalnych i artystycznych, sportowych, rekreacyjnych, rozrywkowych i wypoczynkowych, **42** laboratoryjna ocena mleka, doradztwo rolnicze.

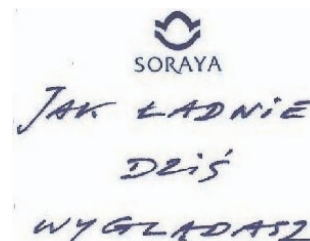
(111) **144886** (220) 1999 08 03 (210) 205542
 (151) 2003 04 01

(732) Weight Watchers International, Inc., Woodbury, US.
 (540) STRAZNICZY WAGI

(510), (511) **16** papier, tektura i wyroby z tych materiałów, nie ujęte w innych klasach, druki, materiały itroligatorskie, materiały fotograficzne, materiały piśmienne, kleje do materiałów piśmiennych lub do celów domowych, materiały przeznaczone dla artystów, pędzle malarskie, maszyny do pisania i sprzęt biurowy (z wyjątkiem mebli), materiały szkoleniowe i instruktażowe (z wyjątkiem aparatów), materiały z tworzyw sztucznych do pakowania (nie ujęte w innych klasach), czcionki drukarskie, matryce, **41** nauczanie, kształcenie, rozrywka, działalność sportowa i kulturalna, **42** naukowe i techniczne usługi i badania oraz ich projektowanie, przemysłowa analiza i badanie usług, projektowanie i rozwój komputerowego sprzętu i oprogramowania, usługi prawne, **43** usługi zaopatrzenia w żywność i napoje, tymczasowe zakwaterowanie, **44** usługi medyczne, usługi weterynaryjne, higiena i troska o urodę ludzi lub zwierząt, usługi dla rolnictwa.

(111) **144887** (220) 1999 08 10 (210) 205817
 (151) 2003 04 07

(732) SORAYA S.A., Warszawa, PL.
 (540)



Kolory znaku: ciemnoniebieski, niebieski
 (531) 2.9, 27.5, 29.1

(510), (511) **03** kosmetyki do brwi, ołówki do brwi, chusteczki nasączone płynami kosmetycznymi, preparaty do demakijażu, preparaty do depilacji, depilatory, dezodoranty do użytku osobistego, drewna zapachowe, olejki eteryczne z drewna cedrowego, ekstrakty kwiatowe do perfum, esencje eteryczne, kadzidla, preparaty kosmetyczne do kąpieli, wody kolońskie, preparaty ściągające do celów kosmetycznych, kosmetyki, preparaty kosmetyczne do odchudzania, zestawy kosmetyczne, kremy kosmetyczne, perfumy na bazie ekstraktów kwiatowych, lakiery do paznokci, lawendowy olej, lotony do celów kosmetycznych, lotony do włosów, preparaty do makijażu, maseczki kosmetyczne, mleczko kosmetyczne, maści do celów kosmetycznych, mięta do wyrobów perfumeryjnych, mleczko kosmetyczne, mleczko migdałowe do celów kosmetycznych, balsamy do celów kosmetycznych, mydła, mydła dezodoryzujące, mydła dezynfekujące, mydła przeciwpotowe, mydła toaletowe, mydło do golenia, neutralizatory do trwałej ondulacji, preparaty do odbarwiania do celów kosmetycznych, olejki różane, olejki do celów kosmetycznych, olejki do celów perfumeryjnych, olejki eteryczne, olejki toaletowe, ołówki kosmetyczne, ozdoby do celów kosmetycznych - ozdobne naklejki na ciało, brokaty ozdobne, preparaty do pielęgnacji paznokci, sztuczne paznokcie, produkty perfumeryjne, perfumy, piżmo, pomadki do ust, przeciwsłoneczne preparaty kosmetyczne, puder do makijażu, pumeks, preparaty kosmetyczne do rzęs, kremy wybielające do skóry, preparaty kosmetyczne do pielęgnacji skóry, sole kąpielowe do celów innych niż lecznicze, sole wybielające, mydło przeciwpotowe do stóp, szabloniki papierowe do makijażu oczu, szampony, szminki do make-up, talk kosmetyczny, tuszcze do celów kosmetycznych, wazelina kosmetyczna, farby do włosów, preparaty do układania włosów, woda kolońska, woda lawendowa, woda utleniona do celów kosmetycznych, woda zapachowa, wosk do depilacji, rzęsy sztuczne, kleje do mocowania sztucznych rzęs, **05** balsamy do celów leczniczych, błota do kąpieli, błota lecznicze, borowina lecznicza, borowina do kąpieli, chusteczki higieniczne, chusteczki nasączone płynami farmaceutycznymi, kadzidełka do odstraszania owadów, kamfora do celów medycznych, sole do kąpieli z wód mineralnych, kąpiele z wód mineralnych, preparaty farmaceutyczne przeciw łupieżowi, mazidla, preparaty medyczne do odchudzania, herbata do odchudzania do celów leczniczych, sole kąpielowe do celów leczniczych, środki przeciw poceniu się stóp.

(111) **144888** (220) 1999 08 10 (210) 205818
 (151) 2003 04 07
 (732) SORAYA S.A, Warszawa, PL.
 (540)



Kolory znaku: niebieski
 (531) 2.9, 27.5, 29.1

(510), (511) **03** kosmetyki do brwi, ołówki do brwi, chusteczki nasączone płynami kosmetycznymi, preparaty do demakijażu, preparaty do depilacji, depilatory, dezodoranty do użytku osobistego, drewna zapachowe, olejki eteryczne z drewna cedrowego, ekstrakty kwiatowe do perfum, esencje eteryczne, kadzidla, preparaty kosmetyczne do kąpieli, wody kolońskie, preparaty ściągające do celów kosmetycznych, kosmetyki, preparaty kosmetyczne do odchudzania, zestawy kosmetyczne, kremy kosmetyczne, perfumy na bazie ekstraktów kwiatowych, lakiery do paznokci, lawendowy olej, lotony do celów kosmetycznych, lotony do włosów, preparaty do makijażu, maseczki kosmetyczne, mleczko kosmetyczne, maści do celów kosmetycznych, mięta do wyrobów perfumeryjnych, mleczko kosmetyczne, mleczko migdałowe do celów kosmetycznych, balsamy do celów kosmetycznych, mydła, mydła dezodoryzujące, mydła dezynfekujące, mydła przeciwpotowe, mydła toaletowe, mydło do golenia, neutralizatory do trwałej ondulacji, preparaty do odbarwiania do celów kosmetycznych, olejki różane, olejki do celów kosmetycznych, olejki do celów perfume-

ryjnych, olejki eteryczne, olejki toaletowe, ołówki kosmetyczne, ozdoby do celów kosmetycznych - ozdobne naklejki na ciało, brokaty ozdobne, preparaty do pielęgnacji paznokci, sztuczne paznokcie, produkty perfumeryjne, perfumy, piżmo, pomadki do ust, przeciwsłoneczne preparaty kosmetyczne, puder do makijażu, pumeks, preparaty kosmetyczne do rzęs, kremy wybielające do skóry, preparaty kosmetyczne do pielęgnacji skóry, sole kąpielowe do celów innych niż lecznicze, sole wybielające, mydło przeciwpotowe do stóp, szabloniki papierowe do makijażu oczu, szampony, szminki do make-up, talk kosmetyczny, tuszcze do celów kosmetycznych, wazelina kosmetyczna, farby do włosów, preparaty do układania włosów, woda kolońska, woda lawendowa, woda utleniona do celów kosmetycznych, woda zapachowa, wosk do depilacji, rzęsy sztuczne, kleje do mocowania sztucznych rzęs, **05** balsamy do celów leczniczych, błota do kąpieli, błota lecznicze, borowina lecznicza, borowina do kąpieli, chusteczki higieniczne, chusteczki nasączone płynami farmaceutycznymi, kadzidełka do odstraszania owadów, kamfora do celów medycznych, sole do kąpieli z wód mineralnych, kąpiele z wód mineralnych, preparaty farmaceutyczne przeciw łupieżowi, mazidla, preparaty medyczne do odchudzania, herbata do odchudzania do celów leczniczych, sole kąpielowe do celów leczniczych, środki przeciw poceniu się stóp.

(111) **144889** (220) 1999 08 10 (210) 205819
 (151) 2003 04 04
 (732) SORAYA S.A., Warszawa, PL.
 (540)



Kolory znaku: ciemno i jasnoniebieski

(531) 1.15, 26.11, 27.5, 29.1

(510), (511) **3** kosmetyki do brwi, ołówki do brwi, chusteczki nasączone płynami kosmetycznymi, preparaty do demakijażu, preparaty do depilacji, depilatory, dezodoranty do użytku osobistego, drewna zapachowe, olejki eteryczne z drewna cedrowego, ekstrakty kwiatowe do perfum, esencje eteryczne, kadzidla, preparaty kosmetyczne do kąpieli, wody kolońskie, preparaty ściągające do celów kosmetycznych, kosmetyki, preparaty kosmetyczne do odchudzania, zestawy kosmetyczne, kremy kosmetyczne, perfumy na bazie ekstraktów kwiatowych, lakiery do paznokci, lawendowy olej, lotony do celów kosmetycznych, lotony do włosów, preparaty do makijażu, maseczki kosmetyczne, mleczko kosmetyczne, maści do celów kosmetycznych, mięta do wyrobów perfumeryjnych, mleczko migdałowe do celów kosmetycznych, balsamy do celów kosmetycznych, mydła, mydła dezodoryzujące, mydła dezynfekujące, mydła przeciwpotowe, mydła toaletowe, mydło do golenia, neutralizatory do trwałej ondulacji, preparaty do odbarwiania do celów kosmetycznych, olejki różane, olejki do celów kosmetycznych, olejki do celów perfumeryjnych, olejki eteryczne, olejki toaletowe, ołówki kosmetyczne, ozdoby do celów kosmetycznych - ozdobne naklejki na ciało, brokaty ozdobne, preparaty do pielęgnacji paznokci, sztuczne paznokcie, produkty perfumeryjne, perfumy, piżmo, pomadki do ust, przeciwsłoneczne preparaty kosmetyczne, puder do makijażu, pumeks, preparaty kosmetyczne do rzęs, kremy wybielające do skóry, preparaty kosmetyczne do pielęgnacji skóry, sole kąpielowe do celów innych niż lecznicze, sole wybielające, mydło przeciwpotowe do stóp, szabloniki papierowe do makijażu oczu, szampony, szminki do make-up, talk kosmetyczny, tuszcze do celów kosmetycznych, wazelina kosmetyczna, farby do włosów, preparaty do układania włosów, woda kolońska, woda lawendowa, woda utleniona do celów kosmetycznych, woda zapachowa, wosk do depilacji, rzęsy sztuczne, kleje do mocowania sztucznych rzęs, **5** balsamy do celów leczniczych, błota do kąpieli, błota lecznicze, borowina lecznicza, borowina do kąpieli, chusteczki higieniczne, chusteczki nasączone płynami farmaceutycznymi, kadzidełka do odstraszania owadów, kamfora do celów medycznych, sole do kąpieli z wód mineralnych, kąpiele z wód mineralnych,

preparaty farmaceutyczne przeciw łupieżowi, mazidla, preparaty medyczne do odchudzania, herbata do odchudzania do celów leczniczych, sole kąpielowe do celów leczniczych, środki przeciw poceniu się stóp.

(111) **144890** (220) 1999 08 11 (210) 205866
(151) 2003 04 04

(732) VKR HOLDING A/S, Soborg, DK.

(540) VITRAL

(510), (511) **06** metale nieszlachetne i ich stopy, budowlane materiały metalowe, przenośne metalowe konstrukcje budowlane, przewody nieelektryczne i przewody drutowe z metali nieszlachetnych, drobne wyroby żelazne, pojedyncze drobne wyroby metalowe, rury i tuby metalowe, towary z metali nieszlachetnych nie ujęte w innych klasach, metalowe lub wykonane głównie z metali elementy pokryć dachowych i fasad, konstrukcje paneli szklanych, konstrukcje dachów szklanych, prefabrykowane balkony, balustrady balkonowe, futryny okienne, drzwi i okna, ramy okienne i drzwiowe, wewnętrzne skrzydła okienne, części i akcesoria do bram, drzwi i okien, żaluzje, rolety, zasłony, elektryczne urządzenia napędowe do drzwi, okien i żaluzji, rolet i zasłon, ramy i konstrukcje do świetlików, ramy do obróbek blacharskich, wentylacyjne i dymne zawory budowlane, gotowe do montażu części budowlane do dachów i konstrukcji fasad, pokryciowe profile budowlane, wykładziny pionowe, ściany zewnętrzne i działowe, armatura, części i akcesoria (nie ujęte w innych klasach) do wyżej wymienionych towarów, **09** urządzenia i przyrządy: naukowe, żeglarskie, geodezyjne, elektryczne, fotograficzne, kinematograficzne, optyczne, wagowe, pomiarowe, sygnalizacyjne, kontrolne, do ratowania życia, do celów dydaktycznych, urządzenia do nagrywania, transmisji, reprodukcji dźwięku lub obrazu, magnetyczne nośniki danych, płyty (dyski) z nagraniami, maszyny liczące, komputery i sprzęt przetwarzający dane, urządzenia do gaszenia ognia, pneumatyczne, hydrauliczne, elektryczne i elektroniczne instrumenty i aparaty wykonawcze, również zdalnie sterowane, stosowane do otwierania i zamykania paneli szklanych, drzwi, okien i zaworów, wyposażenie i urządzenia wykonawcze do przysłaniania okien, czujniki czasu, opadów, zamglenia, temperatury, zawartości CO₂, wiatru, nasłonecznienia stosowane do aktywacji wymienionych wykonawczych instrumentów i aparatów jak i elektronicznych paneli dozoru, elektryczne wyposażenie wykonawcze stosowane do regulacji wewnętrznego i zewnętrznego przysłaniania okien, zawory wentylacyjne i dymne, armatura budowlana, części i akcesoria (nie ujęte w innych klasach) do wymienionych wyżej towarów, **19** materiały budowlane niemetalowe, rury sztywne niemetalowe stosowane w budownictwie, budynki przenośne niemetalowe, nie będące całkowicie lub głównie z metalu: elementy pokryć dachowych i fasad, panele szklane, dachy szklane, prefabrykowane balkony, balustrady balkonowe, futryny okienne, drzwi i okna, ramy okienne i drzwiowe, części i akcesoria do bram, drzwi i okien, żaluzje i zasłony, urządzenia napędowe do żaluzji i zasłon, ramy i konstrukcje do świetlików, ramy do obróbek blacharskich, gotowe do montażu części budowlane do dachów i konstrukcji fasad, pokryciowe profile budowlane, wykładziny pionowe, ściany zewnętrzne i działowe, armatura do okien i drzwi, szkło budowlane, szkło izolacyjne, zawory wentylacyjne i dymne, części i akcesoria (nie ujęte w innych klasach) do wymienionych wyżej towarów, **37** usługi budowlane, naprawy, konserwacje i usługi instalacyjne, budowa i renowacja budynków, konserwacja i naprawy elementów budynków, prefabrykowanych balkonów i balustrad balkonowych, futryn okiennych, okien, drzwi, elementów szklanych i szklanych części budynków, zaworów wentylacyjnych i dymnych, żaluzji, ram i konstrukcji świetlików, okien i urządzeń chroniących przed działaniem słońca, usługi dekarские, szklarskie, izolacyjne i uszczelniania.

(111) **144891** (220) 1999 08 12 (210) 205893
(151) 2003 03 17

(732) TOWARZYSTWO INWESTYCYJNE TIGA S.A., Warszawa, PL.

(540) ZEZA

(510), (511) **43** prowadzenie barów, kawiarni, kafeterii, restauracji, catering, usługi restauratorskie i gastronomiczne, usługi związane z zapewnieniem mieszkań, pokoi, miejsc noclegowych oraz wyżywienia w hotelach, pensjonatach, turystycznych ośrodkach kempingowych, domach turystycznych, domach wycieczkowych i wycieczkowych.

(111) **144892** (220) 1999 08 16 (210) 206168
(151) 2003 01 30

(732) Zakłady Przemysłu Bawełnianego BIELBAW S.A., Bielawa, PL.

(540) BIELBAW-POŚCIEL NA DOBRANOC

(510), (511) **24** pościel, tkaniny bawełniane, tkaniny z włókien sztucznych.

(111) **144893** (220) 1999 08 20 (210) 206300
(151) 2003 05 22

(732) STARWOOD HOTELS & RESORTS WORLDWIDE, INC., Phoenix, US.

(540) PREFERRED GUEST

(510), (511) **43** usługi hotelowe i motelowe świadczone gościom przy wykorzystaniu programu zachęt opartego na systemie zbierania punktów, oferującego częstym gościom noclegi o podwyższonym standardzie, noclegi z rabatem i/lub noclegi bezpłatne, ułatwienia związane z przybyciem i opuszczeniem hotelu, możliwości ekspresowego meldowania i wymeldowywania, pomoc recepcjonistów i portierów hotelowych, usługi hotelowe i motelowe świadczone gościom przy wykorzystaniu programu zachęt opartego na systemie zbierania punktów, które to punkty używane są przy korzystaniu z przyszłych usług hotelowych i motelowych, wykorzystywaniu limitu przelotów oferowanych przez linie lotnicze, wykorzystywaniu ułatwień oferowanych przez karty kredytowe, używaniu telefonu, wynajmie samochodów, usługach transportowych, usługach związanych z handlem detalicznym, korzystaniu z barów i restauracji.

(111) **144894** (220) 1999 08 20 (210) 206352
(151) 2003 04 29

(732) Przedsiębiorstwo Produkcyjno Handlowe TOR-PAL

Spółka z o.o., Kwidzyn, PL.

(540)



Kolory znaku: żółty, niebieski

(531) 26.1, 26.11, 27.5, 29.1

(510), (511) **06** konstrukcje metalowo-drewniane jako rusztowania, **19** półfabrykaty drewniane budowlane, **20** palety drewniane transportowe, pojemniki drewniane jako skrzynie i skrzynie - palety, pokrywy drewniane, blaty drewniane zabezpieczające skrzynie drewniane transportowe, **37** usługi budowlane, remonty i naprawy w zakresie budownictwa, dróg, torowisk, pojazdów kołowych i szynowych, **40** usługi obróbki materiałów drewnianych i metalowych, **42** usługi konstrukcyjne, projekty techniczne.

(111) **144895** (220) 1999 08 24 (210) 206389
(151) 2003 03 17

(732) Parker Pen Products, Isleworth, GB.

(540)



(531) 24.15, 27.5

(510), (511) **16** przyrządy do pisania, rysowania i zaznaczania, atramenty i tusze oraz wkłady i wkładki z atramentem lub tuszem do przyrządów do pisania, rysowania i zaznaczania, wkłady i wkładki do przyrządów do pisania z końcówką kulkową, porowatą i walcowatą, grafity do ołówek, wkłady grafitowe do ołówek, piórniki, futerały i pojemniki na przyrządy do pisania, rysowania i zaznaczania oraz na atramenty i tusze, na wkłady i wkładki z atramentem i tuszem, grafit do ołówek oraz wkłady grafitowe do ołówek, materiały piśmienne, sprzęt biurowy (z wyjątkiem mebli), stalówki i końcówki do przyrządów do pisania, rysowania i zaznaczania, gumki do ścierania, zestawy na biurko, korekcyjne płyny, folie i taśmy do korygowania błędów drukowanych, maszynowych i pisanym, rozcieńczalniki do w/w płynów korekcyjnych, wszystkie w/w zawarte w klasie 16.

(111) **144896** (220) 1999 08 25 (210) 206470
(151) 2003 05 07
(732) G.E. Leather Goods Ltd., Part, Bangkok-10600, TH.
(540)



(531) 27.5, 28.7

(510), (511) **18** aktówki, portmonetki, portfele, kosmetyczki, kufry, plecaki, teczki na dokumenty, torebki, torebki damskie, torby i worki podróżne, torby i worki do noszenia na ramionach, torby na zakupy, tornistry, walizki.

(111) **144897** (220) 1999 08 30 (210) 206608
(151) 2003 03 31
(732) UNI-KOLOR S.C. Andrzej Molski, Wojciech Molski, Izabelin Laski, PL.
(540)



Kolory znaku: czarny, czerwony

(531) 26.7, 29.1

(510), (511) **06** żaluzje metalowe, **19** żaluzje niemetalowe, **37** montaż, konserwacja, naprawy żaluzji, rolet i markiz.

(111) **144898** (220) 1999 08 31 (210) 206670
(151) 2003 05 21
(732) Telewizja Polska Spółka Akcyjna, Warszawa, PL.
(540) Smak kobiety

(510), (511) **03** środki wybielające i inne substancje stosowane w praniu, środki czyszczące, mydła, środki perfumeryjne, olejki eteryczne, kosmetyki, płyny do pielęgnacji włosów, środki do czyszczenia zębów, **05** produkty farmaceutyczne, sanitarne, substancje dietetyczne do celów leczniczych, żywność dla niemowląt dietetyczna do celów leczniczych, napoje do celów dietetycznych, plastry, materiały opatrunkowe, środki odkażające, **09** urządzenia i przyrządy: fotograficzne, kinematograficzne, optyczne do celów dydaktycznych, urządzenia do nagrywania, transmisji lub reprodukcji dźwięku lub obrazu, magnetyczne nośniki danych, płyty /dyski/ z nagraniami, automaty sprzedające i mechanizmy do urządzeń uruchamianych przez wrzucenie monety, maszyny liczące, sprzęt

przetwarzający dane i komputery, programy komputerowe, gry telewizyjne, **15** instrumenty muzyczne, szafy grające, **16** wydawnictwa, czasopisma, książki, albumy, broszury, periodyki i inne publikacje, papier, tektura i wyroby z tych materiałów nie ujęte w innych klasach, fotografie, materiały piśmienne, kleje do materiałów piśmiennych lub do celów domowych, materiały szkoleniowe i instruktażowe, materiały z tworzyw sztucznych do pakowania /nie ujęte w innych klasach/, karty do gry, **18** skóra i imitacje skóry, wyroby z tych materiałów /nie ujęte w innych klasach/, torby podróżne, parasolki, parasole, teczki, tornistry, **20** wyroby /nie ujęte w innych klasach/ z drewna, korka, trzciny, wikliny, rogu, kości słoniowej, bursztynu, imitacji tych surowców lub z tworzyw sztucznych, **24** tekstylia i wyroby włókiennicze nie ujęte w innych klasach, **25** odzież, obuwie, nakrycia głowy, **28** gry i zabawki, artykuły sportowe i gimnastyczne nie ujęte w innych klasach, ozdoby choinkowe, gry komputerowe, **29** mięso, ryby, drób, dziczyzna, ekstrakty mięsne, konserwowane, suszone i gotowane owoce i warzywa, galaretki, dżemy, kompoty, jaja, mleko, produkty mleczne, oleje i tłuszcze jadalne, **30** herbata, kakao, cukier, ryż, produkty zbożowe, wyroby cukiernicze i słodczyce, lody, miód, proszek do pieczenia, **32** wody mineralne i gazowane oraz inne napoje bezalkoholowe, napoje owocowe i soki owocowe, syropy, **35** usługi reklamowe i produkcja reklam telewizyjnych, radiowych, kinowych, organizacja wystaw handlowych i reklamowych, usługi poligraficzne, dystrybucja materiałów reklamowych i rozpowszechnianie danych, **38** usługi w zakresie organizowania systemów transmisyjnych, **41** organizowanie nauki i szkoleń w dziedzinie technik multimedialnych, usługi wynajmu dekoracji, kostiumów i rekwizytów oraz pomieszczeń do celów rozrywkowych i studiów nagrań oraz sprzętu radiowego, telewizyjnego, kinematograficznego i nagrań, usługi wydawnicze, **42** opracowywanie i wdrażanie programów komputerowych, oprogramowanie komputerowe, wykonywanie opinii i badań w w/w zakresie działalności multimedialnej.

(111) **144899** (220) 1999 09 02 (210) 206790
(151) 2003 05 07
(732) ALTENBURGER Destillerie & Liqueurfabrik GmbH, Altenburg, DE.
(540) Katharina Imperatriza
(510), (511) **33** wódki.

(111) **144900** (220) 1999 09 03 (210) 206834
(151) 2003 05 30
(732) Warnaco U.S., Inc., Milford, US.
(540) ALLEN B
(510), (511) **25** odzież, obuwie, nakrycia głowy, **35** zgrupowanie na rzecz osób trzecich różnych towarów pozwalające nabywcy wygodnie je oglądać i kupować w sklepie z odzieżą.

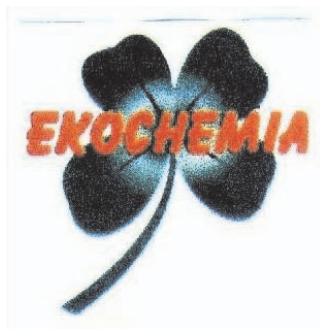
(111) **144901** (220) 1999 09 03 (210) 206835
(151) 2003 05 30
(732) Warnaco U.S., Inc., Milford, US.
(540) A B S BY ALLEN SCHWARTZ
(510), (511) **25** odzież, obuwie, nakrycia głowy, **35** zgrupowanie na rzecz osób trzecich różnych towarów pozwalające nabywcy wygodnie je oglądać i kupować w sklepie z odzieżą.

(111) **144902** (220) 1999 09 03 (210) 206846
(151) 2003 05 30
(732) Warnaco U.S., Inc., Milford, US.
(540) ABS
(510), (511) **25** odzież, obuwie, nakrycia głowy, **35** zgrupowanie na rzecz osób trzecich różnych towarów pozwalające nabywcy wygodnie je oglądać i kupować w sklepie z odzieżą.

(111) **144903** (220) 1999 09 08 (210) 206966
(151) 2003 03 17

(732) Castle Party Productions Rakowski Krzysztof, Bolesławiec, PL.
 (540) castle party
 (510), (511) **09** nagrania foniczne i audio-wizualne w tym płyty, dyski, kasety, wydawnictwa muzyczne, **16** obwoluty do płyt, kaset, dysków, **35** opieka menadżerska nad zespołami muzycznymi, **41** organizacja imprez muzycznych, audycje radiowe i telewizyjne.

(111) **144904** (220) 1999 09 07 (210) 207019
 (151) 2003 04 16
 (732) Przedsiębiorstwo Produkcyjno-Handlowo-Uslugowe EKOCHEMIA S.C. Andrzej Grobelny, Tomasz Grobelny, Pełczyn, PL.
 (540)



Kolory znaku: czerwony, zielony i odcienie
 (531) 5.3, 27.5, 29.1

(510), (511) **01** spirytus surowy i skażony, woda destylowana, woda demineralizowana, **02** farby, pokosty, środki zapobiegające korozji, **03** środki chemii gospodarczej takie jak mydła, detergenty, preparaty myjące i czyszczące, środki do zmywania, czyszczenia, szampony samochodowe, środki do mycia silników, dywanów, tapicerki, podwozi, płyny do spryskiwania i mycia szyb.

(111) **144905** (220) 1999 09 07 (210) 207023
 (151) 2003 06 11
 (732) Zamek Królewski na Wawelu Państwowe Zbiory Sztuki, Kraków, PL.

(540) królewskie wawelskie arrasy
 (510), (511) **06** figurki, breloczki, statuetki, plakietki, (z metali nie szlachetnych), **09** materiały audiowizualne takie jak: filmy, płyty fonograficzne, płyty CD, płyty DVD, kasety VHS, filmy dokumentalne, reportażowe oraz dyski optyczne, **14** pierścionki, naszyjniki, bransoletki, breloczki, zapinki ozdobne, biżuteria antyczna, (kopie z metali szlachetnych), **16** książki, foldery, plany miast i Wawelu, widokówki, fotografie, karty pocztowe, papeterie, znaczki pamiątkowe, przyciski do papieru wykonane z materiałów pospolitych, miniaturki zbiorów, jako miniaturowe kopie eksponatów będących w posiadaniu muzeum (wykonane z miazgi papierowej), **20** miniatury zbiorów, jako miniatury eksponatów, wykonane z drewna, gipsu, lub tworzyw sztucznych, pojemniki ozdobne do pakowania z tworzyw, sztucznych, ramki do obrazków, szkatułki z metali nie szlachetnych, **21** figurki z porcelany, terakoty lub szkła, szkło wyroby malowane, tace i tacki z metali nieszlachetnych, **36** wyceny dzieł sztuki, **37** murarstwo, nadzór budowlany, konserwacja, naprawy, renowacja dzieł sztuki i obiektów zabytkowych, **41** organizacja wystaw i ekspozycji, prelekcji i odczytów, wykładów z zakresu historii zabytków, przewodnictwo zawodowe polegające na oprowadzaniu po zbiorach i wystawach, szkolenie przewodników, **42** opiniowanie i ekspertyzy w zakresie dzieł sztuki, inwentaryzacja i dokumentacja zbiorów, badania naukowe w zakresie historii.

(111) **144906** (220) 1999 09 14 (210) 207252
 (151) 2003 05 29
 (732) Zakład Produkcji Opakowań „ROSIŃSKI i S-ka” Spółka Jawna, Bielsko-Biała, PL.

(540) (znak przestrzenny)



(531) 19.7
 (510), (511) **21** butelki nie z metali szlachetnych.

(111) **144907** (220) 1999 09 14 (210) 207253
 (151) 2003 05 29
 (732) Zakład Produkcji Opakowań Rosiński i S-ka Spółka Jawna, Bielsko-Biała, PL.
 (540) (znak przestrzenny)



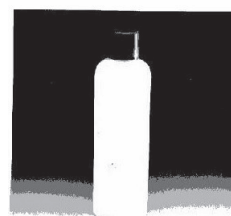
(531) 19.7
 (510), (511) **21** butelki nie z metali szlachetnych.

(111) **144908** (220) 1999 09 14 (210) 207254
 (151) 2003 05 29
 (732) Zakład Produkcji Opakowań Rosiński i S-ka Spółka Jawna, Bielsko-Biała, PL.
 (540) (znak przestrzenny)



(531) 19.7
 (510), (511) **21** butelki nie z metali szlachetnych.

(111) **144909** (220) 1999 09 14 (210) 207255
 (151) 2003 05 29
 (732) Zakład Produkcji Opakowań Rosiński i S-ka Spółka Jawna, Bielsko-Biała, PL.
 (540) (znak przestrzenny)



(531) 19.7
 (510), (511) **21** butelki nie z metali szlachetnych.

(111) **144910** (220) 1999 09 16 (210) 207293
 (151) 2003 04 25

(732) HYDRAULIC ENGINEERING S.A., Luxemburg, LU.

(540) DADO

(510), (511) **06** zawory, zawory kulkowe, zawory (inne niż części maszyn) metalowe, zawory do rur drenażowych (metalowe), zawory wodociągowe (metalowe).

(111) **144911** (220) 1999 09 15 (210) 207295

(151) 2003 04 29

(732) Fabryka Wódek POLMOS ŁAŃCUT S.A., Łańcut, PL.

(540) (znak przestrzenny)



Kolory znaku: żółty

(531) 5.11, 19.7, 29.1

(510), (511) **33** napoje alkoholowe.

(111) **144912** (220) 1999 09 16 (210) 207354

(151) 2003 03 11

(732) Przedsiębiorstwo Zmechanizowanych Robót Inżynierskich S.A., Kraków - Płaszów, PL.

(540)



Kolory znaku: biały, niebieski, żółty

(531) 15.1, 26.13, 26.15, 27.5, 29.1

(510), (511) **04** paliwa, **06** metalowe elementy konstrukcyjne, **35** zgrupowanie na rzecz osób trzecich różnych towarów pozwalające nabywcy wygodnie je oglądać i kupować w hurtowni i sklepie z akcesoriami do pojazdów mechanicznych, **36** wynajem nieruchomości własnych lub dzierżawionych, **37** obsługa i naprawy pojazdów mechanicznych, przygotowanie terenu pod budowę, wznoszenie kompletnych budowli i ich części, wykonywanie instalacji budowlanych, budowlane prace wykończeniowe, wynajem sprzętu budowlanego i burzącego z obsługą operatorską, wynajem środków transportowych, **40** obróbka metali i nakładanie powłok na metale, **41** usługi związane z organizacją wycieczek.

(111) **144913** (220) 1999 09 17 (210) 207377

(151) 2003 03 26

(732) STRADA Spółka z o.o., Środa Wlkp., PL.

(540)



Kolory znaku: pomarańczowy, żółty

(531) 26.11, 29.1

(510), (511) **06** zbiorniki metalowe, pojemniki metalowe, **07** maszyny robocze do budowy i konserwacji dróg, maszyny do robót ziemnych i budowlanych, wyciągi towarowe, żurawie, betoniarki, **12** pojazdy, ciągniki kołowe, **16** opakowania papierowe, kartono-

we, **20** pojemniki niemetalowe, pojemniki z tworzywa sztucznego, **25** ubrania robocze, **37** usługi budowlane, budowa i konserwacja dróg i mostów, nadzór techniczny, **39** usługi transportowe, usługi magazynowe, dystrybucja paliw płynnych, **42** usługi projektowe w budownictwie i drogownictwie, badania geologiczne, doradztwo budowlane, ekspertyzy inżynierskie, usługi geodezyjne.

(111) **144914** (220) 1999 09 17 (210) 207389

(151) 2003 03 26

(732) Zakład Usług i Handlu PRESSTO Wacław Cichy, Tarnów, PL.

(540)



Kolory znaku: czerwony, żółty

(531) 26.1, 27.5, 29.1

(510), (511) **09** gaśnice, **11** bojlerzy, w tym bojlerzy grzewcze oraz gazowe, rury do bojlerów centralnego ogrzewania, grzejniki, w tym grzejniki do centralnego ogrzewania, elementy grzejne, urządzenia elektryczne do ogrzewania, kanały kominowe do kotłów grzewczych, pompy ciepłe, wymienniki ciepła, instalacje do ogrzewania, w tym instalacje wodne do ogrzewania, urządzenia do ogrzewania na paliwo stałe, płynne i gazowe, instalacje klimatyzacyjne powietrzne, urządzenia do klimatyzacji, aparaty do wentylacji, aparatura na powietrze gorące, dmuchawy do instalacji klimatyzacyjnych, instalacje do dystrybucji wody, hydranty, uszczelki do kranów wodociągowych, węzownice, armatura regulacyjna i bezpieczeństwa do urządzeń wodnych, zawory mieszalnikowe do przewodów wodociągowych, zawory kulkowe do kanalizacji, sanitarne instalacje i aparatura, przewody sanitarne, armatura regulacyjna i bezpieczeństwa do urządzeń gazowych, palniki gazowe, piece i ich wyposażenie, kolektory słoneczne, lampy oświetleniowe, chłodziarki, urządzenia i instalacje do gotowania, frytownice elektryczne, imbryki elektryczne, urządzenia do kąpieli, umywalki.

(111) **144915** (220) 1999 09 23 (210) 207543

(151) 2003 03 18

(732) „TWÓJ DENTYSTA” Hanna Marcinowska, Przemysław Marcinowski, Poznań, PL.

(540)



Kolory znaku: biały, granatowy

(531) 27.5, 29.1

(510), (511) **05** leki, środki dezynfekcyjne, środki pomocnicze do użytku medycznego, materiały opatrunkowe, materiały do plombowania zębów, masa odciskowa do celów dentystycznych, środki grzybobójcze, **10** specjalistyczne meble do użytku medycznego, higieniczne artykuły gumowe, rękawiczki gumowe, rękawiczki chirurgiczne, środki do zszywania ran, narzędzia medyczne, aparaty rentgenowskie, ciśnieniomierze lekarskie, **44** usługi dentystyczne, usługi w zakresie pomocy medycznej, usługi w zakresie wykonywania analiz lekarskich.

(111) **144916** (220) 1999 09 28 (210) 207735

(151) 2003 03 28

(732) Stockmann Oyj, Helsinki, FI.

(540)

STOCKMANN

(531) 27.5

(510), (511) **03** środki wybielające i inne substancje stosowane w praniu, środki czyszczące, nabłyszczające, polerujące i ściernie, mydła, środki perfumeryjne, olejki eteryczne, kosmetyki, płyny do pielęgnacji włosów, środki do czyszczenia zębów, **09** urządzenia i przyrządy, naukowe, żeglarskie, geodezyjne, elektryczne, fotograficzne, kinematograficzne, optyczne, wagowe, pomiarowe, sygnalizacyjne, kontrolne, do ratowania życia, do celów dydaktycznych, urządzenia do nagrywania, transmisji lub odtwarzania dźwięku lub obrazu, magnetyczne nośniki danych, płyty (dyski) z nagraniami, automaty sprzedające i mechanizmy do urządzeń uruchamianych przez wrzucenie monety, kasy sklepowe, maszyny liczące, sprzęt do przetwarzania danych i komputery, urządzenia do gaszenia ognia, **16** papier, tektura i wyroby z tych materiałów, nie ujęte w innych klasach, druki, materiały introligatorskie, fotografie, materiały piśmienne, kleje do materiałów piśmiennych lub do celów domowych, materiały dla artystów, pędzle malarskie, maszyny do pisania i sprzęt biurowy (z wyjątkiem mebli), materiały szkoleniowe i instruktażowe (z wyjątkiem aparatów), materiały z tworzyw sztucznych do pakowania (nie ujęte w innych klasach), karty do gry, czcionki drukarskie, matryce, **18** skóra i imitacje skóry, wyroby z tych materiałów, nie ujęte w innych klasach, skóry zwierzęce, skóry surowe, kufry i torby podróżne, parasole, parasolki, laski, biczki, uprząże i wyroby rymarskie, **20** meble, lustra, ramki do obrazów, wyroby (nie ujęte w innych klasach) z drewna, korka, trzciny, wikliny, rogu, kości, kości słoniowej, fiszbinów, muszli, bursztynu, macicy perłowej, sepiolitu, imitacji tych surowców lub z tworzyw sztucznych, **21** przybory kuchenne i stosowane w gospodarstwie domowym oraz pojemniki (nie z metali szlachetnych ani nie pokrywane nimi), grzebienie i gąbki, pędzle (z wyjątkiem pędzli malarskich), materiały do wytwarzania pędzli, sprzęt do czyszczenia, wiórki stalowe, nie przerobione lub półprzetworzone szkło (z wyjątkiem szkła stosowanego w budownictwie), wyroby szklane, porcelanowe i ceramiczne nie ujęte w innych klasach, **24** tekstylia i wyroby włókiennicze nie ujęte w innych klasach, narzuty na łóżka i obrusy, **25** odzież, obuwie, nakrycia głowy, **27** dywany, chodniki (kilimy), maty, słomianki, linoleum i inne materiały do pokrywania podłóg, draperie (nietekstylne), **28** gry i zabawki, artykuły sportowe i gimnastyczne nie ujęte w innych klasach, ozdoby choinkowe, **29** mięso, ryby, drób, dziczyzna, ekstrakty mięsne, konserwowane, suszone i gotowane owoce i warzywa, galaretki, dżemy, kompoty, jaja, mleko, produkty mleczne, oleje i tłuszcze jadalne, **30** kawa, herbata, kakao, cukier, ryż, tapioka, sago, kawa nienaturalna, mąka i produkty zbożowe, chleb, wyroby cukiernicze i słodczyce, lody, miód, melasa, drożdże, proszek do pieczenia, sól, musztarda, ocet, sosy przyprawowe, przyprawy, lód, **31** rośliny zbożowe (ziarno) i produkty rolne, ogrodnicze i leśne nie ujęte w innych klasach, żywe zwierzęta, świeże owoce i warzywa, nasiona, rośliny i kwiaty, pokarmy dla zwierząt, sód, **32** piwo, wody mineralne i gazowe oraz inne napoje bezalkoholowe, napoje owocowe i soki owocowe, syropy i inne produkty do produkcji napojów, **33** napoje alkoholowe (z wyjątkiem piwa), **34** tytoń, papierosy, przybory dla palaczy, zapalki.

(111) **144917** (220) 1999 09 29 (210) 207776
 (151) 2003 03 28
 (732) Wydawnictwo WOLF Jaroszyński-Wolfram Michał,
 Warszawa, PL.
 (540)



**WYDAWNICTWO
 WOLF**

(531) 3.1, 27.5
 (510), (511) **16** książki, czasopisma, **35** rozpowszechnianie ogłoszeń reklamowych, **41** publikowanie tekstów.

(111) **144918** (220) 1999 09 29 (210) 207777
 (151) 2003 04 07

(732) Wydawnictwo WOLF Michał Jaroszyński-Wolfram,
 Warszawa, PL.

(540)

MUNDUR / BRON

(531) 27.5

(510), (511) **16** czasopisma, **35** rozpowszechnianie ogłoszeń reklamowych, ogłoszenia prasowe.

(111) **144919** (220) 1999 09 29 (210) 207795
 (151) 2003 03 31
 (732) Exxon Mobil Corporation, Irving, US.
 (540) ESTEREX

(510), (511) **01** produkty chemiczne stosowane w przemyśle, pracach badawczych, fotografii jak również w rolnictwie, ogrodnictwie i leśnictwie, nie przetworzone żywice syntetyczne, nie przetworzone tworzywa sztuczne, nawozy sztuczne, mieszaniny gaszące ogień, preparaty do odpuszczania i lutowania, produkty chemiczne do konserwowania żywności, substancje garbujące, kleje (spoiwa) stosowane w przemyśle.

(111) **144920** (220) 1999 09 28 (210) 207805
 (151) 2003 03 31
 (732) Barenbrug Polska Spółka z o.o., Poznań, PL.
 (540)

BARENBRUG - WIEMY CO W TRAWACH PISZCZY...

(531) 27.5

(510), (511) **31** nasiona ogrodnicze, nasiona rolnicze, darń naturalna.

(111) **144921** (220) 1999 09 30 (210) 207832
 (151) 2003 03 31
 (732) Zarząd Pałacu Kultury i Nauki Spółka z o.o., Warszawa, PL.
 (540)



Pałac Kultury i Nauki Warszawa

Kolory znaku: biały, zielony, czerwono-brązowy, pomarańczowy, ciemnoniebieski, czarny
 (531) 7.1, 26.4, 27.5, 29.1

(510), (511) **35** usługi w zakresie: reklamy i promocji osób trzecich, organizowania wystaw i targów handlowych i reklamowych, organizowania aukcji i pokazów towarów, zarządzania działalnością artystyczną, wynajmowania powierzchni na cele reklamowe, **36** usługi w zakresie: administrowania nieruchomościami, dzierżawy i wynajmowania nieruchomości, obsługi finansowo-księgowej, **37** usługi w zakresie: remontów i prac budowlanych, **39** usługi w zakresie: magazynowania i wynajmowania magazynów, prowadzenia parkingów, turystyki i zwiedzania, **41** usługi w zakresie: edukacji, organizowania imprez rozrywkowych i sportowych, organizowania konferencji, kongresów, sympozjów, seminariów i zjazdów, organizowania konkursów edukacyjnych lub rozrywkowych, organizowania widowisk i spektakli, organizowania wystaw kulturalnych i edukacyjnych, rezerwacji miejsc na widowiska, wynajmowania sal koncertowych, wynajmowania sal konferencyjnych, administrowania miejscami wystaw, **42** usługi w zakresie informatyki, **43** usługi w zakresie: wypożyczania mebli i sprzętu, gastronomii, **45** usługi w zakresie: ochrony osób i mienia.

(111) **144922** (220) 1999 09 30 (210) 207833
 (151) 2003 03 31
 (732) Zarząd Pałacu Kultury i Nauki Spółka z o.o., Warszawa, PL.
 (540)



Pałac Kultury i Nauki Warszawa

Kolory znaku: biały, zielony, czerwono-brązowy, pomarańczowy, czarny, ciemnoniebieski
 (531) 26.4, 27.5, 29.1

(510), (511) **35** usługi w zakresie: reklamy i promocji osób trzecich, organizowania wystaw i targów handlowych i reklamowych, organizowania aukcji i pokazów towarów, zarządzania działalnością artystyczną, wynajmowania powierzchni na cele reklamowe, **36** usługi w zakresie: administrowania nieruchomościami, dzierżawy i wynajmowania nieruchomości, obsługi finansowo-księgowej, **37** usługi w zakresie: remontów i prac budowlanych, **39** usługi w zakresie: magazynowania i wynajmowania magazynów, prowadzenia parkingów, turystyki i zwiedzania, **41** usługi w zakresie: edukacji, organizowania imprez rozrywkowych i sportowych, organizowania konferencji, kongresów, sympozjów, seminariów i zjazdów, organizowania konkursów edukacyjnych lub rozrywkowych, organizowania widowisk i spektakli, organizowania wystaw kulturalnych i edukacyjnych, rezerwacji miejsc na widowiska, wynajmowania sal koncertowych, wynajmowania sal konferencyjnych, administrowania miejscami wystaw, **42** usługi w zakresie informatyki, **43** usługi w zakresie: wypożyczania mebli i sprzętu, gastronomii, **45** usługi w zakresie: ochrony osób i mienia.

(111) **144923** (220) 1999 10 04 (210) 208028
 (151) 2003 04 04
 (732) ART OFFICE Spółka z ograniczoną odpowiedzialnością, Warszawa, PL.
 (540)



Kolory znaku: niebieski, szary
 (531) 26.4, 27.5, 29.1

(510), (511) **36** pośredniczenie w obrocie dziełami sztuki i wyrobami artystycznymi, wycena dzieł sztuki i wyrobów artystycznych, **41** najem i podnajem dzieł sztuki i wyrobów artystycznych, usługi galerii sztuki, organizowanie plenerów i wystaw artystycznych, **42** doradztwo w zakresie dekoracji wnętrz dziełami sztuki.

(111) **144924** (220) 1999 10 06 (210) 208113
 (151) 2003 04 29
 (732) OTEP, Saint-Gaudens, FR.
 (540) OTEP

(510), (511) **02** farby, **06** metalowe konstrukcje budynków, elementy rurociągów hydraulicznych, **19** materiały budowlane betonowe i ceramiczne, kamienie naturalne i sztuczne, cement, wapno, zaprawy budowlane, gips i żwir, rury kamionkowe i cementowe, materiały do konstrukcji drogowych, asfalt, smoła i masy bitumiczne, pomniki kamienne, konstrukcje niemetalowe budynków, wyroby zakładów zduńskich, wyroby gipsowe, niemetalowe elementy rurociągów hydraulicznych, pokrycia dachowe ceramiczne i betonowe, **37** roboty publiczne przy budowie mostów, wynajem

narzędzi i urządzeń budowlanych, spycharek, ekstraktorów drzew, konserwacja i sprzątanie budynków, lokali, terenu, odnawianie fasad domów, dezynfekcja, deratyzacja, wiercenia, **42** prace inżynierskie, w tym projektowanie budynków i mostów oraz komputerowe wspomaganie projektowania, prace poszukiwawcze, badania materiałów i wyrobów, badania laboratoryjne.

(111) **144925** (220) 1999 10 05 (210) 208158
 (151) 2003 05 30
 (732) Firma Handlowa Brok-Strzelec S.A., Kraków, PL.

(540) cooler i robi się gorąco
 (510), (511) **32** wyciąg z chmielu do wytwarzania piwa, piwo, napoje na bazie piwa, wody mineralne gazowane i niegazowane, napoje bezalkoholowe, napoje owocowe, soki owocowe, syropy oraz preparaty do produkcji napoi, **43** usługi gastronomiczne.

(111) **144926** (220) 1999 10 07 (210) 208196
 (151) 2003 04 07
 (732) Officine Maccaferri S.P.A., Bologna, IT.
 (540)

MACCAFERRI

(531) 26.4, 27.5
 (510), (511) **06** druciane struktury szanecowe: szanice workowe, szanice skrzyniowe, materace stosowane do zapobiegania erozji rzecznej, wyściółki kanałów i wzmocnienia brzegów morskich, jazy, progi, zapory, ściany, nadbrzeża, grodzie, nieelektryczne przewody drutowe z metali nieszlachetnych, wiązadła z drutu, drut do zszywania, kryzy sieciowe, panele i nakrycia sieciowe.

(111) **144927** (220) 1999 10 08 (210) 208273
 (151) 2003 04 04
 (732) Zakłady Tworzyw Sztucznych GAMRAT S.A., Jasło, PL.
 (540)



Kolory znaku: biały, granatowy
 (531) 26.4, 26.11, 27.5, 29.1

(510), (511) **01** mrozoodporne kleje do płytek kamiennych, kamionkowych i ceramicznych.

(111) **144928** (220) 1999 10 12 (210) 208333
 (151) 2003 04 03
 (732) Grupa IMAGE Spółka z o.o., Warszawa, PL.
 (540)



Kolory znaku: czerwony, biały, czarny, zielony
 (531) 5.3, 27.5, 29.1

(510), (511) **09** kasety video i dyski optyczne - nagrane, **16** serie wydawnicze książek, plansz graficznych i pomocy dydaktycznych drukowanych.

(111) **144929** (220) 1999 10 12 (210) 208357
 (151) 2003 04 29
 (732) VG Agro Kft., Budapeszt, HU.
 (540)

COWBOY

(531) 27.5
 (510), (511) **01** produkty chemiczne stosowane w rolnictwie, ogrodnictwie i leśnictwie, **05** preparaty do zwalczania szkodników: środki grzybobójcze, środki chwastobójcze.

(111) **144930** (220) 1999 10 14 (210) 208445
 (151) 2003 03 26
 (732) Dominique Rossi, Nicea, FR.
 (540)

Béto concept

(531) 26.4, 27.5
 (510), (511) **06** metalowe materiały budowlane stosowane do budowy ścian nośnych, ścian elewacyjnych, ogrodzeń, ścian zaporowych, ścian absorbujących dźwięk, pale, metalowe filary, metalowe pojemniki na kwiaty, **19** materiały budowlane z cementu stosowane do budowy ścian nośnych, ścian elewacyjnych, ogrodzeń, ścian zaporowych, ścian absorbujących dźwięk, pale, filary niemetalowe, cementowe pojemniki na kwiaty, **37** usługi w zakresie budowy, konserwacji i napraw ścian nośnych, ścian elewacyjnych, ogrodzeń, ścian zaporowych, ścian absorbujących dźwięk, pali, filarów, pojemników na kwiaty, **42** usługi w zakresie studiów techniczno-projektowych i architektury, usługi inżynierskie.

(111) **144931** (220) 1999 10 14 (210) 208449
 (151) 2003 03 26
 (732) Specialty Equipment Companies, Inc., Aurora, US.
 (540)

TAYLOR

(531) 24.9, 26.11, 27.5
 (510), (511) **11** zamrażarki (nie będące automatami do sprzedaży) przeznaczone do celów handlowych, do wyrobu i wydawania półzamrożonych i zamrożonych produktów żywnościowych, lodów serwowanych w konsystencji półstałej, jogurtów, koktajli mlecznych i deserów lodowych, gazowanych, mrożonych napojów i deserów lodowych, niegazowanych mrożonych napojów i deserów lodowych oraz innych mrożonych i półmrożonych deserów, przyrządy do gotowania, ruszty, grille i piekarniki do celów handlowych.

(111) **144932** (220) 1999 10 13 (210) 208462
 (151) 2003 05 20
 (732) INFODOM S.C. Janusz Czołowski, Beata Czołowska, Kraków, PL.
 (540)

Krakowski RYNEK

(531) 27.5
 (510), (511) **35** usługi informacyjne, reklamowe, marketingowe w formie publikacji wykazów, zestawień, ogłoszeń, reklam przed-

siębiorstw, instytucji i innych podmiotów oraz towarów i usług na wszelkiego rodzaju nośnikach.

(111) **144933** (220) 1999 10 15 (210) 208485
 (151) 2003 06 30
 (732) Enterprise Investors Spółka z o.o., Warszawa, PL.
 (540)



Kolory znaku: kremowy, granatowy

(531) 1.17, 26.1, 27.5, 29.1

(510), (511) **35** usługi agencyjne w zakresie prowadzenia przedsiębiorstw, usługi zarządzania przedsiębiorstwami, usługi menadżerskie, badanie rynku.

(111) **144934** (220) 1999 10 14 (210) 208560
 (151) 2003 03 18
 (732) HAMAR S.C. Przedsiębiorstwo Handlowe Hanna Grzesiak, Bogusław Grzesiak, Gdynia, PL.
 (540)

HAMAR

Kolory znaku: niebieski, biały, zielony

(531) 26.1, 27.5, 29.1

(510), (511) **06** metalowe wyroby ślusarskie w tym kołki, śruby, nakrętki, podkładki, zatyczki, obejmy do przewodów i rur, wkręty, gwoździe, kotwy, **07** narzędzia ręczne sterowane mechanicznie takie jak: wiertarki ręczne, szlifierki, pistolety pneumatyczne, wiertarko-frezarki, **08** narzędzia ręczne sterowane ręcznie takie jak: przecinaki, dłuta, brzeszczoty do pił, gwintownice, gwintowniki, klucze jako narzędzia, lewarki, młotki, obcęgi, oselki, ostrzałki, pilniki, piły ręczne, przebijaki, rozwiertaki, skrobaki, strugi, szczypce, śrubokręty, wiertła, wycinarki, **17** taśmy izolacyjne elementów budowlanych, taśmy, powłoki izolacyjne przewodów wentylacyjnych i ciepłych.

(111) **144935** (220) 1999 10 14 (210) 208568
 (151) 2003 03 18
 (732) Piwnice Win Importowanych TORWIN Spółka z o.o., Toruń, PL.
 (540)



Kolory znaku: złoty, czarny

(531) 3.1, 9.1, 24.1, 27.5, 29.1

(510), (511) **33** wino, napoje winopodobne.

(111) **144936** (220) 1999 10 15 (210) 208594
 (151) 2003 04 29
 (732) International Language Service Spółka z o.o., Poznań, PL.

(540)



Kolory znaku: biały, czerwony, czarny

(531) 26.4, 27.5, 29.1

(510), (511) **35** usługi reklamowe na rzecz osób trzecich, **41** tłumaczenia, prowadzenie kursów korespondencyjnych.(111) **144937** (220) 1999 10 15 (210) 208597

(151) 2003 03 18

(732) BARENBRUG POLSKA Spółka z o.o., Poznań, PL.

(540) exclusor

(510), (511) **31** nasiona ogrodnicze, nasiona rolnicze, darń naturalna.(111) **144938** (220) 1999 10 15 (210) 208602

(151) 2003 03 18

(732) LEYLA - POZNAŃ Spółka z o.o., Dąbrowa, PL.

(540)



(531) 27.5

(510), (511) **25** odzież z tworzyw naturalnych i sztucznych.(111) **144939** (220) 1999 10 18 (210) 208656

(151) 2003 04 29

(732) Badaro Investments, B.V., Amsterdam, NL.

(540) CONTRIL

(510), (511) **05** produkty farmaceutyczne.(111) **144940** (220) 1999 10 19 (210) 208706

(151) 2003 05 29

(732) IPH Hbers GmbH & Co. Futtermittelvertriebs KG, Hamminkeln, DE.

(540) LITINA KATINKA

(510), (511) **31** pasza.(111) **144941** (220) 1999 10 19 (210) 208726

(151) 2003 04 23

(732) CARISMA Jacek Szyc, Gdynia, PL.

(540)



Kolory znaku: złoty, zielony, czarny

(531) 1.3, 5.1, 7.1, 27.5, 29.1

(510), (511) **35** usługi związane z pośrednictwem w zawieraniu umów handlowych, poszukiwania nieruchomości na zlecenie osób trzecich, **36** pośrednictwo obrotu nieruchomościami, oszacowanie wartości nieruchomości, usługi związane z dzierżawą i administrowaniem nieruchomościami, **42** usługi z zakresu doradztwa prawnego.(111) **144942** (220) 1999 10 21 (210) 208797

(151) 2003 03 31

(732) ROLLS-ROYCE Plc, Londyn, GB.

(540)



(531) 26.4, 27.5

(510), (511) **12** pojazdy i urządzenia do poruszania się na lądzie, w powietrzu i wodzie, silniki trakcyjne i stacjonarne oraz części i armatura do wymienionych wyżej towarów, będące częściami samochodów: silniki spalinowe, skrzynie biegów, układy przeniesienia napędu, układy zawieszenia, ramy i karoserie, części, armatura oraz akcesoria samochodowe ujęte w klasie 12.(111) **144943** (220) 1999 10 22 (210) 208843

(151) 2003 04 17

(732) Aventis CropScience SA, Lyon, FR.

(540) ROVRAL

(510), (511) **05** preparaty do tępienia szkodników, fungicydy, herbicydy.(111) **144944** (220) 1999 10 21 (210) 208852

(151) 2003 04 16

(732) ASA Spółka z o.o., Głubczyce, PL.

(540)



(531) 5.1, 26.1, 27.5

(510), (511) **03** produkty kosmetyczne, olejki eteryczne, środki myjące i czyszczące, toaletowe środki sanitarne, dezodoranty, pasty, kremy, maseczki, preparaty do odłuszczenia, barwniki kosmetyczne, detergenty, mydła, szampony, wazelina, **05** produkty farmaceutyczne, weterynaryjne i higieniczne, leki, płyny infuzyjne, preparaty galenowe, leki homeopatyczne, mazidla medyczne i preparaty poprawiające ogólną kondycję organizmu (odchudzające) i wspomagające leczenie, nalewki do celów leczniczych, żywność dla niemowląt, żywność suplementarna lecznicza, preparaty kosmetyczne do celów medycznych, korzenie, zioła i warzywa przetworzone do celów leczniczych, **30** dietetyczne środki spożywcze, żywność dietetyczna, herbata, **32** wody i napoje, **35** usługi w zakresie zebrania w jednym miejscu różnorodnych towarów, umożliwiającego klientom oglądanie tych towarów w dogodny sposób i ich nabywanie w sklepie i/lub hurtowni z produktami i towarami kosmetycznymi, farmaceutycznymi, weterynaryjnymi i higienicznymi, napojami, środkami spożywczymi, żywnością, usługi prowadzenia interesów osób trzecich w zakresie: reklamowania i promocji towarów, kojarzenia kontrahentów handlowych, prowadzenia przedstawicielstw handlowych podmiotów zagranicznych w kraju, usługi importowo-eksportowe, **42** usługi w zakresie: prowadzenie laboratoriów, badań chemicznych i bakteriologicznych, badań żywności, ekspertyz inżynierskich.(111) **144945** (220) 1999 10 21 (210) 208863

(151) 2003 03 31

(732) Fabryka Aparatury Pomiarowej PAFAL S.A., Świdnica, PL.

(540) PROWAT

(510), (511) **09** program komputerowy do programowania i odczytu danych z rejestratorów energii i mocy do liczników energii elektrycznej czynnej prądu trójfazowego, program komputerowy współpracujący z licznikami energii elektrycznej lub innymi urządzeniami przeznaczonymi do pomiaru lub monitorowania mocy i energii elektrycznej.

(111) **144946** (220) 1999 10 21 (210) 208864
(151) 2003 03 31

(732) ANGRAF Andrzej Szlakowski, Łódź, PL.

(540) ANGRAF

(510), (511) **07** podzespoły, maszyny i urządzenia dla poligrafii zawarte w tej klasie, **16** drukarki przenośne, dziurkacze, gilotyńki do papieru, perforatory biurowe, zszywacze, zszywarki i zszywki.

(111) **144947** (220) 1999 10 22 (210) 208890
(151) 2003 05 29

(732) Firma Handlowa „ANITEK” Anna Feit, Piotrków Kujawski, PL.

(540)



Kolory znaku: czerwony, żółty

(531) 5.11, 26.4, 27.5, 29.1

(510), (511) **03** środki wybielające, środki czyszczące, polerujące i ścierające, mydła, środki perfumeryjne, olejki eteryczne, kosmetyki, płyny do pielęgnacji włosów, **16** papier, tektura i wyroby z tych materiałów, materiały piśmienne, kleje do materiałów piśmiennych lub do celów domowych, torby, worki, arkusze z papieru i tworzywa sztucznych do pakowania i zawijania, papier toaletowy, **25** odzież, obuwie, nakrycia głowy, **29** mięso, ryby, drób, dziczyzna, ekstrakty mięsne, konserwowane, suszone i gotowane owoce i warzywa, galaretki, dżemy, kompoty, jaja, mleko, produkty mleczne, oleje i tłuszcze jadalne, **30** kawa, herbata, cukier, ryż, tapioka, sago, kawa nienaturalna, mąka i produkty zbożowe, chleb, wyroby cukiernicze i słodczyce, lody, miód, syropy cukrowe do celów spożywczych, **31** rośliny zbożowe i produkty rolne, ogrodnicze, leśne, świeże owoce i warzywa, nasiona, rośliny i kwiaty, karma dla zwierząt, **32** piwo, wody mineralne i gazowane oraz inne napoje bezalkoholowe, napoje owocowe i soki owocowe, syropy, **35** usługi w zakresie: doradztwa zarządzania działalnością gospodarczą, także w postaci objęcia patronatem w celu zorganizowania sieci placówek handlowych pod jedną nazwą, o podobnym charakterze, wyglądzie i klimacie, określenia dla nich asortymentu towarów oraz wspólnych i jednolitych zasad organizacji i zarządzania nimi, organizowania i zarządzania placówką handlową, usługi reklamowe, doradztwa reklamowego, projektowania i programowania kampanii reklamowych, rozpowszechniania, dystrybucji i wypożyczania materiałów reklamowych, organizowania wystaw reklamowych i handlowych, organizacji pokazów towarów, dekoracji wystaw sklepowych, badania rynku, doradztwa handlowego, sporządzania opinii handlowych, sporządzania ekspertyz, ocen, opinii, badań i raportów w zakresie zarządzania działalnością gospodarczą oraz zasad organizacji i zarządzania placówkami handlowymi.

(111) **144948** (220) 1999 10 22 (210) 208893
(151) 2003 03 31

(732) Przedsiębiorstwo Farmaceutyczne JELFA S.A., Jelenia Góra, PL.

(540) SENSIPHIRYN

(510), (511) **05** produkty farmaceutyczne.

(111) **144949** (220) 1999 10 25 (210) 208928
(151) 2003 04 29

(732) CENTRUM WINA Spółka z o.o., Piaseczno k/Warszawy, PL.

(540)



Kolory znaku: brązowy, biały, złoty

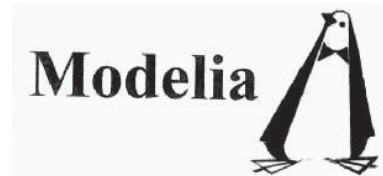
(531) 19.7, 26.4, 27.5, 29.1

(510), (511) **32** wody mineralne i gazowane, napoje bezalkoholowe, **33** wina i wina musujące, **35** usługi w zakresie gromadzenia wyżej wymienionych towarów oraz żywności, napojów i wyrobów tytoniowych w celu umożliwienia klientom wygodnego zapoznania się z ofertą i dokonania zakupu w sklepach i hurtowniach, usługi w zakresie badania rynku i opinii publicznej.

(111) **144950** (220) 1999 10 26 (210) 208950
(151) 2003 04 29

(732) Przedsiębiorstwo Handlowo-Produkcyjne DALIA Andrzej Zaręba, Warszawa, PL.

(540)



(531) 3.7, 9.3, 27.5

(510), (511) **25** ubrania wierzchnie, kostiumy, spodnie z tkanin i dzianin naturalnych i sztucznych, ze skór i materiałów skóropodobnych, ubrania konfekcji lekkiej z tkanin i dzianin naturalnych i sztucznych.

(111) **144951** (220) 1999 10 25 (210) 208978
(151) 2003 03 26

(732) Kaliskie Przedsiębiorstwo Przemysłu Spożywczego INTERJAREK Grupa INTERJAREK Jarosław Nowak, Jedlec, PL.

(540)



(531) 26.1, 27.5

(510), (511) **30** przyprawy.

(111) **144952** (220) 1999 10 25 (210) 208993
(151) 2003 03 28

(732) STOVIT Spółka z o.o., Bydgoszcz, PL.

(540) owocowy przysmak

(510), (511) **29** mięso, ryby, drób i dziczyzna, ekstrakty mięsne, krokiety spożywcze, owoce i warzywa konserwowane, suszone i gotowane, galaretki, konfitury, dżemy, jaja, mleko i wyroby

z mleka, jadalne oleje i tłuszcze, konserwy, pikle, **30** kawa, herbata, kakao, cukier, ryż, tapioka, sago, namiastki kawy, mąka i preparaty zbożowe, chleb, ciastka, pierogi, naleśniki, wyroby cukiernicze i piekarnicze, słodczyce, lody, miód, syrop z melasy, drożdże, proszki do pieczenia, sól, musztarda, ocet, sosy, przyprawy, lód do chłodzenia, **31** świeże owoce i warzywa, **32** piwo, napoje bezalkoholowe, wody mineralne i gazowane, syropy, preparaty do przygotowywania napojów, napoje owocowe i soki owocowe.

(111) **144953** (220) 1999 10 26 (210) 209034
(151) 2003 03 18
(732) Przedsiębiorstwo Usług Inwestycyjnych DEVELOPER Spółka z o.o., Złotniki, PL.
(540)



Kolory znaku: biały, ciemnoniebieski
(531) 26.2, 26.4, 29.1

(510), (511) **36** usługi w zakresie kupna, sprzedaży nieruchomości, **37** usługi budowlane i remontowo-budowlane, usługi w zakresie koordynacji i nadzoru inwestorskiego, **41** usługi w zakresie nauczania w zakresie budownictwa, **42** usługi w zakresie doradztwa, ekspertyz i projektowania dla potrzeb budownictwa.

(111) **144954** (220) 1999 10 28 (210) 209056
(151) 2003 04 04
(732) KREDYT BANK S.A., Warszawa, PL.
(540) CONSTANS
(510), (511) **36** usługi w zakresie gromadzenia środków pieniężnych i ich lokowania, usługi bankowe, w tym udzielanie kredytów i pożyczek oraz przyjmowanie depozytów.

(111) **144955** (220) 1999 10 27 (210) 209086
(151) 2003 05 29
(732) Firma „ATRIUM” S.C. Monika Jarosz, Tomasz Piechowicz, Siemianowice Śląskie, PL.
(540)



(531) 7.1, 7.3, 27.5

(510), (511) **06** metalowe schody i balustrady, **42** usługi architektoniczne, projektowanie architektoniczne, projektowanie wewnątrz i dekoracja wewnątrz.

(111) **144956** (220) 1999 11 02 (210) 209255
(151) 2003 04 14
(732) PINK PRESS Spółka z o.o., Warszawa, PL.
(540) UWAGA DOBRY SEKS!
(510), (511) **16** czasopisma, książki, fotografie, papier, artykuły biurowe.

(111) **144957** (220) 1999 11 03 (210) 209299
(151) 2003 04 29
(732) Badaro Investments, B.V., Amsterdam, NL.
(540) GERIATON
(510), (511) **05** produkty farmaceutyczne.

(111) **144958** (220) 1999 11 03 (210) 209304
(151) 2003 04 16
(732) JO MALONE INC. (a Delaware corporation), New York, US.
(540)

JO MALONE

(531) 27.5

(510), (511) **03** kosmetyki, wyroby perfumeryjne, potpourri i produkty toaletowe, **04** świece, **44** usługi konsultacyjne dotyczące pielęgnacji urody oraz usługi w dziedzinie pielęgnacji urody.

(111) **144959** (220) 1999 11 03 (210) 209357
(151) 2003 04 16
(732) Włodarczyk Marek, Czerwonak, PL.
(540)

PROPESKO

(531) 27.5

(510), (511) **31** pożywienie dla zwierząt.

(111) **144960** (220) 1999 11 03 (210) 209372
(151) 2003 06 23
(732) Kompania Piwowarska S.A., Poznań, PL.
(540)



Kolory znaku: złocisto-żółty, żółty, zielony, biały, czarny

(531) 25.1, 27.5, 29.1

(510), (511) **32** piwo, piwo bezalkoholowe.

(111) **144961** (220) 1999 11 05 (210) 209410
(151) 2003 04 04
(732) ABELIT Centrum Komputerowo-Wydawnicze Piotr Gosk, Warszawa, PL.
(540)



Kolory znaku: ciemnoczerwony, biały, czarny

(531) 27.1, 27.5, 29.1

(510), (511) **09** komputery, procesory, mikroprocesory, monitory-hardware, monitory-software, klawiatury dla komputerów, myszy komputerowe, czytniki dla celów informatyki, czytniki kodów kreskowych, czytniki optyczne, telefaksy, drukarki komputerowe, dyski magnetyczne, dyski optyczne, dyski optyczne kompaktowe, dyskietki, interfejsy dla celów informatyki, karty magnetyczne, komparatory, magnetyczne nośniki danych, optyczne nośniki informacji, pamięci komputerowe, modemy, karty dźwiękowe, karty graficzne, nośniki z oprogramowaniem komputerowym, kalkulatory, kasy sklepowe.

(111) **144962** (220) 1999 11 05 (210) 209432

(151) 2003 06 05

(732) Viacom International Inc., New York, US.

(540) MTV

(510), (511) **09** urządzenia do nagrywania, transmisji i kopiowania dźwięku i/lub obrazu, filmy i kasety video, dyski video i nagrane taśmy magnetyczne audio i video, nagrania dźwiękowe, nagrania fonograficzne, płyty i dyski fonograficzne, uchwyty i oprawki do wstępnie nagranych dysków CD i kaset zawierających muzykę, produkty komputerowe, mianowicie kartridże do gier przeznaczone do komputerowych gier video oraz do urządzeń do gier z wyjściem video, a także materiały instruktażowe sprzedawane wraz z nimi, programy zawierające gry komputerowe, kasety z grami komputerowymi oraz materiały instruktażowe sprzedawane wraz z w/w grami, CD-ROMy z grami, gry z wyjściem video, **16** druki, wydawnictwa periodyczne, książki, czasopisma, gazety, wyroby z papieru i tektury, plakaty, kalendarze, materiały dla artystów plastyków, przybory do pisania, ołówki, długopisy, pióra, pędzle do malowania, papier listowy, pojemniki na papier listowy, papeteria, materiały piśmienne, pojemniki i teczki na dokumenty, artykuły biurowe, karty okolicznościowe, papierowe dekoracje i gadżety na przyjęcia, naklejki, kalkomanie, fotografie, figurki z miążgi papierowej, materiały do nauczania i szkolenia, maszyny do pisania i sprzęt biurowy, **25** ubrania, nakrycia głowy, obuwie, **28** karty do gry, gry i zabawki, artykuły rozrywkowe, przedmioty do zabawy, lalki, gry video, gry planszowe, komputerowe urządzenia rozrywkowe, artykuły gimnastyczne i sportowe nie zawarte w innych klasach, ozdoby choinkowe.

(111) **144963** (220) 1999 11 04 (210) 209442

(151) 2003 04 28

(732) Specjalistyczne Biuro Obrotu Nieruchomościami JOT-BE Janina Bułaj, Wrocław, PL.

(540)



Kolory znaku: zielony, czarny

(531) 7.3, 27.5, 29.1

(510), (511) **36** usługi w zakresie pośrednictwa w obrocie nieruchomościami, pośrednictwo handlowe w zakresie obrotu nieruchomościami, pośrednictwo kredytowe w zakresie obrotu nieruchomościami, zarządzanie nieruchomościami, **37** usługi budowlane w zakresie budownictwa mieszkaniowego, budowa obiektów mieszkalnych i komercyjnych z przeznaczeniem do wynajmu lub sprzedaży, **41** działalność wydawnicza, **42** doradztwo zawodowe w zakresie lokowania kapitału i inwestowania w nieruchomości, doradztwo prawne.

(111) **144964** (220) 1999 11 05 (210) 209449

(151) 2003 04 29

(732) SEMEKO Mariusz Stanisławczyk, Gdynia, PL.

(540)



Kolory znaku: niebieski, biały

(531) 26.1, 27.5, 29.1

(510), (511) **09** komputery, urządzenia do przetwarzania informacji, urządzenia sygnalizujące, alarmy, programy systemów komputerowego zabezpieczenia obiektów budowlanych, osprzęt i materiały eksploatacyjne do tych urządzeń, **36** usługi zarządzania i administrowania nieruchomościami, pośrednictwo, obrót i doradztwo w sprawach majątku nieruchomego (wynajem budynków, lokali mieszkalnych, biurowych, handlowych z wyłączeniem powierzchni na salony samochodowe, przemysłowych w wyłączeniem magazynów), doradztwo w sprawach finansowych i kredytowych związanych z nabywaniem i sprzedażą nieruchomości, **37** usługi budowy obiektów użyteczności publicznej i budynków mieszkalnych, budowy obiektów przemysłowych, budowy obiektów wodnych, usługi instalacji elektrycznych, alarmowych, gazowych, wodnych wraz z uzdatnianiem wody, usługi remontowe i konserwacji obiektów budowlanych, renowacji zabytków, przygotowanie terenu pod budowę, usługi zastępstwa inwestycyjnego w zakresie budownictwa obiektów przemysłowych i mieszkalnych, **42** usługi prowadzenia prac naukowo-badawczych, opracowania dokumentacji projektowo-konstrukcyjnych, doradztwa, wydawania opinii, ekspertyz z zakresu budownictwa i architektury.

(111) **144965** (220) 1999 11 05 (210) 209481

(151) 2003 04 07

(732) Toruńskie Piwnice Win VINPOL Spółka z o.o., Toruń, PL.

(540)



Kolory znaku: żółty, granatowy, czarny, kremowy, czerwony, biały, niebieski, różowy, zielony, fioletowy i odcienie

(531) 26.2, 26.13, 27.5, 29.1

(510), (511) **33** napoje alkoholowe.

(111) **144966** (220) 1999 11 05 (210) 209491

(151) 2003 04 07

(732) Ogólnopolska Grupa Brokerska Spółka z o.o., Warszawa, PL.

(540)



Kolory znaku: biały, czerwony

(531) 26.11, 27.5, 29.1

(510), (511) **16** specjalistyczne dokumenty i dokumentacja w formie papierowej i na folii, dotycząca ubezpieczeń, finansów, szkoleń, rzeczoznawstwa, mająca zastosowanie jedynie w stosunkach

dwustronnych, **35** usługi księgowe, **36** usługi agencji ubezpieczeń, usługi brokerskie w zakresie ubezpieczeń, usługi doradztwa finansowego, usługi informacji o ubezpieczeniach, usługi pośrednictwa finansowego, usługi doradztwa ubezpieczeniowego, usługi wyceny wartości majątku, usługi leasingowe, faktoringu czyli pośrednictwa w obrocie wierzytelnościami, usługi pośrednictwa w zakresie kupna i sprzedaży nieruchomości, usługi doradztwa podatkowego, usługi wykonywania ekspertyz w zakresie ubezpieczeń dla firm, **41** usługi w zakresie edukacji w formie kursów, szkoleń, sympozjów i konferencji, **42** usługi rzeczoznawstwa.

(111) **144967** (220) 1999 11 05 (210) 209494
(151) 2003 05 23
(732) HEMAR-BERDOWSKI i KONSIK SPÓŁKA JAWNA,
Gorzów Wlkp., PL.
(540)



Kolory znaku: żółty, czarny
(531) 1.3, 11.3, 27.5, 29.1

(510), (511) **07** otwieracze z napędem bateryjnym, bateryjne wyciskarki do soków, **08** pilniki, pilniczki do paznokci, noże, noże kuchenne, noże do sera, otwieracze do konserw, krajarki, golarki bateryjne, rozdrabniacze do warzyw, krajarki do owoców i do warzyw, **11** latarki elektryczne, **14** zegary, zegarki, minutniki, budziki, mechanizmy zegarowe, **16** przybory szkolne, linijki, gumki, ołówki, piórniki, cyrkle, kleje biurowe, spinacze, zszywacze, zszywki, długopisy, pisaki, obrusy papierowe, opakowania foliowe, **20** lustra, lusterka, **21** tace, stojaki do gotowania jajek, koszyki i koszyczki, tarki do owoców i warzyw, domowe naczynia szklane i ceramiczne pojedyncze i w serwisach, szczotki, klamerki do bielizny, garnki kuchenne, miski, czajniki, przybory do czyszczenia podłóg, tace metalowe, **24** maty, obrusy, dywaniki, **26** igły i nici, guziki, kłamry, napy, haftki, **28** gry, zabawki, ozdoby choinkowe.

(111) **144968** (220) 1999 11 09 (210) 209556
(151) 2003 05 27
(732) Texaco International Trader Inc., White Plains, US.
(540) TEXACO QUIZKIDS
(510), (511) **41** usługi w zakresie rozrywki i edukacji świadczone za pomocą międzynarodowej sieci komputerowej.

(111) **144969** (220) 1999 11 09 (210) 209557
(151) 2003 05 27
(732) United Parcel Service of America, Inc., Atlanta, US.
(540) UNISTAR
(510), (511) **39** usługi transportu listów, dokumentów, materiałów drukowanych oraz innych towarów i własności za pośrednictwem różnych środków transportu włączając usługi takie jak: pakowanie, dostawa, magazynowanie, składowanie w odniesieniu do powyższych.

(111) **144970** (220) 1999 11 08 (210) 209576
(151) 2003 04 04
(732) TRACZ Centrum Ogrodnicze Andrzej Tracz, Łódź, PL.

(540)



Kolory znaku: zielony, czerwony

(531) 5.1, 27.5, 29.1

(510), (511) **31** żywe krzewy, drzewa, rośliny.

(111) **144971** (220) 1999 10 20 (210) 208749
(151) 2003 05 22
(732) COMPAGNIE GERVAIS DANONE, - (socit anonyme),
Levallois - Perret, FR.

(540) DANONE

(510), (511) **03** preparaty i inne substancje dla wyrobów perfumeryjnych, produkty upiększające, mydła, olejki eteryczne, kosmetyki, preparaty pielęgnacyjne do włosów, preparaty w aerozolu do pielęgnacji skóry, pasty do zębów, **16** worki, torby i arkusze z papieru i tworzywa sztucznego do owijania i pakowania, pudełka z papieru lub tektury, szkolne artykuły piśmiennicze, biurowe artykuły piśmiennicze, zeszyty, notesy, podkładki na biurka, papier do pisania, koperty, zakładki, podkładki do rysowania, albumy, tuby na dokumenty, kartoteki na akta, gumki i płyny korygujące, kreda do pisania, temperówki do ołówków, spinacze żabki, linijki, piórniki, suszki, znaczki pocztowe, podkładki do kałamarzy, materiały dla artystów, pędzle malarskie, palety dla artystów, tablice do rysowania, ekierki, kompas, fotografie, zdjęcia migawkowe, czcionki drukarskie, kartki samoprzylepne, kalkomanie, kleje (produkty samoprzylepne do celów piśmienniczych i domowych), gazety, czasopisma, broszury, katalogi, podręczniki, książki, komiksy, kalendarze, almanachy, agendy, notatniki alfabetyczne, mapy geograficzne, karty pocztowe, karty okolicznościowe, serwetki, chusteczki higieniczne i obrusy papierowe, tablice, zestawy rekwizytów teatralnych, plakaty i wieszaki do plakatów, **18** walizy i torby podróżne, parasolki, parasole, **21** przybory i pojemniki kuchenne i z zakresu gospodarstwa domowego (nie z metali szlachetnych i nie pokryte nimi), wykonane między innymi ze szkła, tworzyw sztucznych, szkło nieprzetworzone lub półprzetworzone (z wyjątkiem szkła stosowanego w budownictwie), wyroby ze szkła, szklanki, kubki, garnki, talerze, wyroby porcelanowe i gliniane, nie zawarte w innych klasach, **25** odzież, w tym majtki damskie, bermudy, spodnie, kurtki, żakiety, koszule, koszule z krótkim rękawem, skarpety, pończochy, koszulki bez rękawów, piżamy, kalesony, futra (odzież), sukienki, spódnice, płaszcze, okrycia wierzchnie, czapki, kapelusze, paski, krawaty, szale, rękawiczki, półbuty, buty, sandały, kaptcie, odzież sportowa, stroje kąpielowe, **28** gry, zabawki, zestawy do zabawy, kostiumy na bale maskowe, maski, lalki, ubrania dla lalek, mebelki dla lalek, domki dla lalek, peruki, figurynki wykonane z tworzyw sztucznych, drewna, metalu, gry konstrukcyjne wykonane z tworzyw sztucznych, drewna, metalu, domina, kości, karty do gry, gry w kule, samochodziki, gry planszowe, artykuły gimnastyczne i sportowe (z wyjątkiem mat), wędki, kołowrotki wędkarskie, piłki do różnych gier i sportów, rękawice sportowe, stoły i akcesoria bilardowe, rowery stacjonarne, sprzęt do ćwiczeń fizycznych, w tym sprężyny, ciężarki, skakanki, rakiety, kije golfowe, torby do sprzętu golfowego, wrotki, deski do jeżdżenia, narty, deski do pływania, deski snowboardowe, dekoracje świąteczne, **32** piwa (alkoholowe lub bezalkoholowe), wody gazowane i niegazowane (mineralne i niemineralizowane), soki owocowe i warzywne, napoje na bazie owoców i warzyw, lemoniada, toniki, napoje przyprawiane imbirem, korbety (napoje), preparaty do przygotowywania napojów, syropy do napojów, ekstrakty bezalkoholowe owocowe i warzywne, napoje bezalkoholowe zawierające produkty mleczne w nieprzeważających ilościach, napoje bezalkoholowe zawierające mleczne środki fermentujące, **33** napoje alkoholowe, wino białe, wino czerwone, wino różowe (musujące lub niemusujące), whisky, likiery, napoje alkoholowe całkowite lub częściowo składające się z ziół lub owoców, napoje alkoholowe z dodatkiem mleka, esencje alkoholowe, ekstrakty owocowe zawierające alkohol, **35** usługi

w zakresie marketingu, reklamy i promocji, przejmowania firm, planowania i reorganizacji przemysłowej, badań i rozwoju handlowego związanego z prowadzeniem działalności gospodarczej, księgowości, doradztwa handlowego, planowania i administracji handlowej, konsultacji i pomocy w zakresie prowadzenia działalności gospodarczej, dostarczania informacji handlowych, pomocy w zakresie zarządzania handlowego i przemysłowego, usługi w zakresie doradztwa, konsultacji i informacji w odniesieniu do wszystkich wyżej wymienionych usług, **36** usługi w zakresie ubezpieczeń, rozwoju finansowego i zarządzania finansowego, usługi bankowe, usługi w zakresie subskrypcji akcji i przeprowadzania transakcji handlowych, usługi w zakresie korporacyjnej obsługi kapitału akcyjnego, inwestowania kapitału, powiernictwa, finansowania, leasingu i pożyczek, wyceny i zarządzania nieruchomościami, wynajmu nieruchomości, usługi w zakresie doradztwa, konsultacji i informacji w odniesieniu do wszystkich wyżej wymienionych usług, usługi w zakresie informacji i doradztwa podatkowego, usługi w zakresie doradztwa, konsultacji i informacji w odniesieniu do finansów, prawa i prawa podatkowego, **41** usługi edukacyjne, tresura zwierząt, organizacja egzaminów i konkursów, usługi w zakresie edukacji szkolnej, edukacji uniwersyteckiej, zawodowej, szkoleń zawodowych, kursów korespondencyjnych, publikacji książek, gazet i czasopism, usługi rekreacyjne, usługi w zakresie organizacji pokazów, tworzenia i zarządzania parkami rozrywki, usługi w zakresie pokazów i gier telewizyjnych i radiowych, pokazów filmowych, rozrywki cyrkowej, sztuk teatralnych, rozrywki publicznej, koncertów, music-halli, przedstawień rewiowych, usługi w zakresie organizowania gier losowych, kasyn i pomieszczeń do gry, **42** usługi w zakresie określenia i wdrażania ogólnej strategii spółek lub grup w dziedzinie prawa, usługi w zakresie konsultacji ekspertów w dziedzinie prawa, **43** usługi w zakresie cateringu, kawiarni, stołówek, restauracji, restauracji samoobsługowych, barów przekąskowych, barów szybkiej obsługi, sklepów kolonialnych, hoteli, **44** usługi w zakresie balneoterapii i leczenia klimatem morskim.

(111) **144972** (220) 1999 10 19 (210) 208803
 (151) 2003 03 18
 (732) INTER-CERT S.C. Tomasz Styczyński, Mariusz Szubert, Zduńska Wola, PL.
 (540)



Kolory znaku: czerwony, czarny
 (531) 7.5, 25.5, 27.5, 29.1

(510), (511) **36** usługi finansowe obsługi wiarytelności, **42** usługi prawne obsługi wiarytelności.

(111) **144973** (220) 1999 10 19 (210) 208804
 (151) 2003 03 18
 (732) Zakład Usługowo-Handlowy DOMGAZ Andrzej Piotrowski, Łódź, PL.
 (540)



Kolory znaku: czerwony, żółty, czarny
 (531) 7.1, 27.5, 29.1

(510), (511) **04** produkty energetyczne i paliwa w tym gaz płynny, gaz do napędzania pojazdów mechanicznych, **06** części metalowe urządzeń do gazu płynnego w tym kratownice, kołnierze, krany,

butle i pojemniki metalowe do gazu płynnego, **11** aparatura i instalacje gazowe, akcesoria i części zamienne do aparatury i instalacji gazowych, piece centralnego ogrzewania, piecyki i termy łazienkowe, kuchnie gazowe, **37** usługi wykonywania instalacji gazowniczych, **42** usługi projektowania instalacji gazowniczych.

(111) **144974** (220) 1999 10 20 (210) 208820
 (151) 2003 04 22
 (732) Wydawnictwo H. Bauer Spółka z o. o., Warszawa, PL.
 (540)



Kolory znaku: żółty, czerwony, czarny, szaro-biały
 (531) 25.7, 27.5, 29.1

(510), (511) **09** audiowizualne urządzenia do nauki, drukarki komputerowe, dyski kompaktowe, dyski magnetyczne, dyski optyczne, dyski optyczne kompaktowe, dystrybutory dysków, komputery, modemy, płyty fonograficzne, programy komputerowe, taśmy do rejestracji dźwięku, skórzane etui na okulary, **16** afisze, albumy, artykuły szkolne, artykuły biurowe, atlasy, bibuły, blankiety, broszury, czasopisma, czcionki drukarskie, emblematy, stemple papierowe, fotografie reklamowe i artystyczne, chorągiewki papierowe, etykiety nie z materiału, gazety, mapy geograficzne, grafiki, materiały introligatorskie, materiały fotograficzne, kalendarze, czasopisma komiksowe, karty zawiadomienia, wyroby z kartonu, katalogi, kleje do materiałów piśmiennych lub do celów domowych, książki, materiały piśmienne, materiały przeznaczone dla artystów, pędzle malarskie, torebki do pakowania z papieru lub tworzyw sztucznych, matryce, stemple do adresów, periodyki, prospekty, publikacje, skorowidze, torby do pakowania, torebki do pakowania, **18** aktówki, dyplomaty, skórzane etui na klucze, skórzane etui na przybory do pisania, portfele na karty wizytowe, kasetki ze skóry, kasetki z tektury skórzanej, klasery na karty wizytowe, komplety podróżne, torby na kółkach, kufrы, kufrы podróżne, teczki na nuty, parasole, parasole przeciwsłoneczne, parasolki, pasy skórzane, plecaki, torby podróżne, portfele, portmonetki nie z metali szlachetnych, pudełka ze skóry lub z tektury szewskiej, sakiewki, sakwy myśliwskie, teczki szkolne, torby szkolne, teczki skórzane, torby alpinistyczne, torby do pakowania skórzane, torby na narzędzia skórzane, torby na ubranie podróżne, torby na zakupy, torby plażowe, torebki, torebki damskie, tornistry szkolne, walizki, walizy, siatki na zakupy, **20** stojaki na czasopisma, tablice ogłoszeniowe na afisze kartonowe lub papierowe, gabloty, przedmioty reklamowe wypełnione powietrzem, **25** odzież, nakrycia głowy, **28** atrapy do żartów, karty do gry, balony do zabawy, gry automatyczne inne niż żetony oraz inne niż telewizyjne, urządzenia do gier elektronicznych inne niż telewizyjne, gry towarzyskie, pluszowe zabawki, modele pojazdów w zmniejszonej skali, **35** reklama prasowa, reklama radiowa, reklama telewizyjna, badania opinii, badanie rynku, dekoracja wystaw sklepowych, dystrybucja materiałów reklamowych, edycja tekstów reklamowych, fotokopiowanie, manekiny do celów reklamowych i promowania sprzedaży, marketing, uaktualnianie materiałów reklamowych, ogłoszenia prasowe reklamowe, rozpowszechnianie ogłoszeń reklamowych, organizowanie wystaw handlowych lub reklamowych, rozlepianie plakatów reklamowych, pokazy towarów, powielanie dokumentów, usługi prenumeraty czasopism, promocja sprzedaży, prowadzenie agencji reklamowej, public relations, rozpowszechnianie próbek, publikowanie tekstów reklamowych, rozpowszechnianie materiałów reklamowych, reklama i usługi informacyjne dotyczące handlu i działalności gospodarczej, publikowanie tekstów reklamowych, wynajmowanie powierzchni na cele reklamowe, wypożyczanie materiału reklamowego, reklamy korespondencyjne, organizowanie targów handlowych i reklamowych, wynajmowanie miejsc na umieszczanie ogłoszeń lub reklam, wypożyczanie materiałów reklamowych, **38** przesyłanie danych przy pomocy terminali komputerowych, przesyłanie informacji tekstowej i obrazowej przy

pomocy komputera, usługi poczty elektronicznej, **39** dostarczanie towarów, dystrybucja gazet, pakowanie produktów, **40** drukowanie tekstów, wywoływanie filmów fotograficznych, wykonywanie odbitek fotograficznych, **41** usługi związane z organizowaniem i prowadzeniem dyskotek, informacja o imprezach rozrywkowych, informacja o rekreacji, organizowanie konkursów edukacyjnych lub rozrywkowych, organizowanie zabaw, organizowanie zawodów sportowych, prowadzenie parków rozrywki, publikowanie tekstów innych niż teksty reklamowe, informacja o rozrywce, fotografia (zdjęcia), fotoreportaże, usługi wydawnicze, **42** programowanie komputerów.

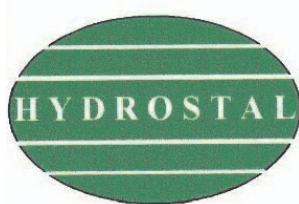
(111) **144975** (220) 1999 10 21 (210) 208849
(151) 2003 03 28
(732) Fabryka Okien w Gdańsku Spółka z o.o., Gdańsk, PL.
(540)



Kolory znaku: czerwony
(531) 7.3, 26.4, 29.1

(510), (511) **06** drzwi metalowe, okna metalowe, osprzęt metalowy do drzwi i okien, metalowe elementy stolarki budowlanej, **19** drewniane elementy konstrukcyjne i wyroby stolarki budowlanej, okna niemetalowe, drzwi niemetalowe, **20** wyroby z tworzyw sztucznych dla budownictwa, **37** usługi w zakresie montażu drzwi i okien, serwis naprawczy gwarancyjny i pogwarancyjny drzwi i okien, **39** usługi przewozu towarów środkami transportu samochodowego.

(111) **144976** (220) 1999 10 22 (210) 208878
(151) 2003 03 27
(732) Przedsiębiorstwo Produkcyjno-Usługowo-Handlowe HYDROSTAL Zbigniew Gabryś, Jawiszowice, PL.
(540)



Kolory znaku: zielony, biały, czarny
(531) 26.1, 26.11, 27.5, 29.1

(510), (511) **02** farby, lakiery, **06** materiały budowlane metalowe, **07** silniki inne niż do pojazdów lądowych, pompy przemysłowe i pompy do instalacji grzewczych, przekładnie zębate, redukcyjne i bezstopniowe inne niż do pojazdów lądowych, **37** usługi związane z prowadzeniem stacji obsługi i kontroli pojazdów.

(111) **144977** (220) 1999 10 22 (210) 208888
(151) 2003 05 29
(732) Kompania Spirytusowa „Wratistavia” Polmos Wrocław S.A., Wrocław, PL.
(540) Książęca
(510), (511) **33** wódki z wyłączeniem nalewek.

(111) **144978** (220) 1999 10 25 (210) 208931
(151) 2003 04 29
(732) RUSAK LOGISTICS Spółka z o.o., Warszawa, PL.

(540)



Kolory znaku: ciemnoniebieski, szary

(531) 27.5, 29.1
(510), (511) **35** wypożyczanie urządzeń i wyposażenia biurowego, usługi sekretarskie, usługi w zakresie reklamy, usługi w zakresie rachunkowości, księgowości i kontroli ksiąg, doradztwo w zakresie działalności związanej z prowadzeniem interesów, planowaniem, organizacją pracy i organizowaniem obiegu informacji, **36** usługi w zakresie prowadzenia agencji celnej, w tym dostarczanie i przygotowywanie niezbędnych dokumentów do odprawy celnej i dokonywania zgłoszenia celnego, pośrednictwo ubezpieczeniowe, wynajem nieruchomości własnych lub dzierżawionych, usługi kantorów wymiany walut, pośrednictwo w kupnie i sprzedaży walut obcych, **37** obsługa i naprawa pojazdów, konserwacja i drobne naprawy sprzętu transportowego innego niż samochodowy, obsługa i naprawa urządzeń mechanicznych, **39** prowadzenie składu celnego oraz działalności spedycyjnej i przewozowej, magazynowanie i przeładowywanie towarów, działalność wspierająca dla transportu lądowego w zakresie działalności związanej z parkingami, garażami, usługi agencji transportowych, **41** tłumaczenia, **42** doradztwo w zakresie oprogramowania i dostarczania oprogramowania, usługi w zakresie przetwarzania danych, gromadzenie, przechowywanie danych i udostępnianie baz danych, wypożyczanie sprzętu komputerowego.

(111) **144979** (220) 1999 10 25 (210) 208933
(151) 2003 04 29
(732) RUSAK LOGISTICS Spółka z o.o., Warszawa, PL.
(540)



Kolory znaku: ciemnoniebieski, szary

(531) 27.5, 29.1
(510), (511) **35** wypożyczanie urządzeń i wyposażenia biurowego, usługi sekretarskie, usługi w zakresie reklamy, usługi w zakresie rachunkowości, księgowości i kontroli ksiąg, doradztwo w zakresie działalności związanej z prowadzeniem interesów, planowaniem, organizacją pracy i organizowaniem obiegu informacji, **36** usługi w zakresie prowadzenia agencji celnej, w tym dostarczanie i przygotowywanie niezbędnych dokumentów do odprawy celnej i dokonywania zgłoszenia celnego, pośrednictwo ubezpieczeniowe, wynajem nieruchomości własnych lub dzierżawionych, usługi kantorów wymiany walut, pośrednictwo w kupnie i sprzedaży walut obcych, **37** obsługa i naprawa pojazdów, konserwacja i drobne naprawy sprzętu transportowego innego niż samochodowy, obsługa i naprawa urządzeń mechanicznych, **39** prowadzenie składu celnego oraz działalności spedycyjnej i przewozowej, magazynowanie i przeładowywanie towarów, działalność wspierająca dla transportu lądowego w zakresie działalności związanej z parkingami, garażami, usługi agencji transportowych, **41** tłumaczenia, **42** doradztwo w zakresie oprogramowania i dostarczania oprogramowania, usługi w zakresie przetwarzania danych, gromadzenie, przechowywanie danych i udostępnianie baz danych, wypożyczanie sprzętu komputerowego.

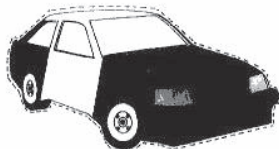
(111) **144980** (220) 1999 10 28 (210) 209068
(151) 2003 05 29
(732) McDonald's Corporation, Oak Brook, US.
(540) McBACON

(510), (511) **30** kanapki, kanapki z mięsem, kanapki z wieprzowiną, kanapki z rybą, kanapki z kurczakiem, herbatniki, chleb, cia-

stka, ciasta, czekolada, kawa, substytuty kawy, herbata, musztarda, płatki owsiane, żywność z płatkami owsianymi, wyroby cukiernicze, paszteciki, sosy, przyprawy, cukier.

(111) **144981** (220) 2001 11 16 (210) 243001
(151) 2003 07 14
(732) Fabryka Kosmetyków „POLLENA -EWA” S.A., Łódź, PL.
(540) jantar
(510), (511) **03** wyroby kosmetyczne.

(111) **144982** (220) 1999 10 27 (210) 209009
(151) 2003 03 18
(732) ALAMEIN Krzysztof Rosiński, Warszawa, PL.
(540)



Kolory znaku: czarny, biały

(531) 18.1, 29.1

(510), (511) **39** drogowe usługi transportowe w zakresie przewozu osób i rzeczy, usługi w zakresie konwojowania środków pieniężnych oraz wartościowych przedmiotów, **45** usługi w zakresie ochrony osób i mienia, eskorta jako ochrona osobista, usługi detektywistyczne.

(111) **144983** (220) 1999 10 28 (210) 209074
(151) 2003 05 29
(732) A. Menarini Farmaceutiche Riunite S.r.L., Florencja, IT.
(540)

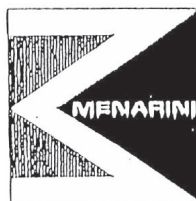


Kolory znaku: biały, szary, czerwony, czarny

(531) 1.5, 26.3, 27.1, 27.5, 29.1

(510), (511) **05** produkty farmaceutyczne, weterynaryjne i sanitarne, substancje dietetyczne do celów leczniczych, żywność dla niemowląt, plastry, materiały opatrunkowe, materiały do plombowania zębów, woski dentystyczne, środki odkażające, środki do zwalczania robactwa, fungicydy, herbicydy, **35** reklama, zarządzanie w działalności handlowej, administrowanie działalności handlowej, prace biurowe, **42** usługi prawnicze, badania naukowe i przemysłowe, programowanie komputerowe, **44** usługi medyczne, higieniczne oraz w zakresie pielęgnacji urody.

(111) **144984** (220) 1999 10 28 (210) 209075
(151) 2003 05 29
(732) A. Menarini Farmaceutiche Riunite S.r.L., Florencja, IT.
(540)



(531) 26.3, 27.1, 27.5

(510), (511) **05** produkty farmaceutyczne, weterynaryjne i sanitarne, substancje dietetyczne do celów leczniczych, żywność dla niemowląt, plastry, materiały opatrunkowe, materiały do plombowania zębów, woski dentystyczne, środki odkażające, środki do zwalczania robactwa, fungicydy, herbicydy, **35** reklama, zarządzanie w działalności handlowej, administrowanie działalności handlowej, prace biurowe, **42** usługi prawnicze, badania naukowe i przemysłowe, programowanie komputerowe, **44** usługi medyczne, higieniczne oraz w zakresie pielęgnacji urody.

(111) **144985** (220) 1999 10 27 (210) 209089
(151) 2003 03 26
(732) Firma Produkcyjno-Usługowo-Handlowa MOKATE Teresa Mokrysz, Ustroń, PL.
(540)



Kolory znaku: malinowo-czerwony, złoty, czarny, biały, czerwony, zielony, żółty, brązowy

(531) 5.7, 11.3, 27.5, 29.1

(510), (511) **30** kawa, kawa rozpuszczalna.

(111) **144986** (220) 1999 10 27 (210) 209090
(151) 2003 03 26
(732) Firma Produkcyjno-Usługowo-Handlowa MOKATE Teresa Mokrysz, Ustroń, PL.
(540)



Kolory znaku: malinowo-czerwony, żółty, złoty, czarny, biały, czerwony, zielony, brązowy

(531) 5.7, 11.3, 27.5, 29.1

(510), (511) **30** kawa, kawa rozpuszczalna.

(111) **144987** (220) 1999 10 27 (210) 209091
(151) 2003 03 26
(732) Firma Produkcyjno-Usługowo-Handlowa MOKATE Teresa Mokrysz, Ustroń, PL.
(540)



Kolory znaku: czerwono-brązowy, złoty, czarny, biały, czerwony, zielony, żółty, brązowy

(531) 5.7, 11.3, 27.5, 29.1

(510), (511) **30** kawa, kawa rozpuszczalna.

(111) **144988** (220) 1999 10 28 (210) 209169
(151) 2003 05 12
(732) GERLACH Spółka Akcyjna, Drzewica, PL.

(540)



Kolory znaku: niebieski

(531) 24.9, 27.5, 29.1

(510), (511) **07** ostrza do kosiarek, noże przemysłowe, nożyki i stalki żniwne, prowadnice ostrzy kosiarek, listwy nożowe do maszyn rolniczych, **08** bagnety, biała broń, brzytwy, cążki do skórek, dziadki do orzechów, zestawy do manicure, noże myśliwskie, noże do skrobania, noże do warzyw, noże ogrodnicze, noże do artykułów spożywczych, musaty, noże rzeźnicze, nożyki ogrodnicze, przybory i narzędzia rzemieślnicze, noże monterskie, noże skautowskie, sztucce, obcęgi, obcinacze, narzędzia ogrodnicze, nożyczki, nożyce, nożyczki domowe, nożyczki szkolne, nożyce krawieckie, nożyczki fryzjerskie, nożyczki kosmetyczne, nożyce do drobiu, nożyce do strzyżenia owiec, nożyce szpalerowe, nożyce ogrodnicze, nożyce sprężynowe, ostrza broni, ostrza narzędzi, ostrza do strugów, ostrza nożyc, scyzoryki galanteryjne, wędkarskie, myśliwskie, kelnerskie, żeglarskie, sekatory ogrodnicze, tasaki, skrobaki, widelce kucharskie, tłuczki, przybory kucharskie i kuchenne, przyborniki dla kierowców, niezbędniaki turystyczne, **14** sztucce, przybory kuchenne, nakrycia i zastawy stołowe z metali szlachetnych lub platerowane, **21** przybory lub komplety kuchenne, nakrycia stołowe.

(111) **144989** (220) 1999 10 28 (210) 209170
 (151) 2003 05 12
 (732) GERLACH Spółka Akcyjna, Drzewica, PL.
 (540)



Kolory znaku: niebieski

(531) 27.5, 29.1

(510), (511) **07** ostrza do kosiarek, noże przemysłowe, nożyki i stalki żniwne, prowadnice ostrzy kosiarek, listwy nożowe do maszyn rolniczych, **08** bagnety, biała broń, brzytwy, cążki do skórek, dziadki do orzechów, zestawy do manicure, noże myśliwskie, noże do skrobania, noże do warzyw, noże ogrodnicze, noże do artykułów spożywczych, musaty, noże rzeźnicze, nożyki ogrodnicze, przybory i narzędzia rzemieślnicze, noże monterskie, noże skautowskie, sztucce, obcęgi, obcinacze, narzędzia ogrodnicze, nożyczki, nożyce, nożyczki domowe, nożyczki szkolne, nożyce krawieckie, nożyczki fryzjerskie, nożyczki kosmetyczne, nożyce do drobiu, nożyce do strzyżenia owiec, nożyce szpalerowe, nożyce ogrodnicze, nożyce sprężynowe, ostrza broni, ostrza narzędzi, ostrza do strugów, ostrza nożyc, scyzoryki galanteryjne, wędkarskie, myśliwskie, kelnerskie, żeglarskie, sekatory ogrodnicze, tasaki, skrobaki, widelce kucharskie, tłuczki, przybory kucharskie i kuchenne, przyborniki dla kierowców, niezbędniaki turystyczne, **14** sztucce, przybory kuchenne, nakrycia i zastawy stołowe z metali szlachetnych lub platerowane, **21** przybory lub komplety kuchenne, nakrycia stołowe.

(111) **144990** (220) 1999 10 29 (210) 209190
 (151) 2003 04 16
 (732) Przedsiębiorstwo Zagraniczne BELLVIT Spółka z o.o., Rumia, PL.
 (540)



Kolory znaku: niebieski, żółty

(531) 26.4, 27.5, 29.1

(510), (511) **25** odzież damska, męska i dziecięca w tym także bielizna dziecięca i niemowlęca, **35** usługi importowo-eksportowe z zakresu odzieży i materiałów, badanie rynku, badanie opłacalności, zgrupowanie na rzecz osób trzecich odzieży pozwalające nabywcy wygodnie ją oglądać i kupować.

(111) **144991** (220) 1999 11 02 (210) 209261
 (151) 2003 04 22
 (732) Colgate-Palmolive Company (a Delaware corporation), New York, US.
 (540)

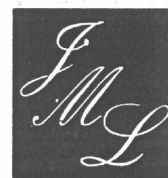


Kolory znaku: czerwony, biały, niebieski, szary, jasnoniebieski

(531) 26.1, 26.4, 27.5, 29.1

(510), (511) **03** pasta do zębów i płyny do płukania jamy ustnej.

(111) **144992** (220) 1999 11 03 (210) 209303
 (151) 2003 04 29
 (732) JO MALONE INC. (a Delaware corporation), New York, US.
 (540)

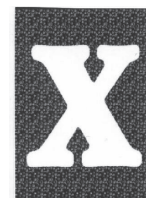


(531) 26.4, 27.5

(510), (511) **03** kosmetyki, wyroby perfumeryjne, potpourri i produkty toaletowe, **04** świece, **44** usługi konsultacyjne dotyczące pielęgnacji urody oraz usługi w dziedzinie pielęgnacji urody.

(111) **144993** (220) 1999 11 03 (210) 209305
 (151) 2003 04 29
 (732) Rust - Oleum International Corporation (a Delaware corporation), Vernon Hills, US.
 (540) RUST - OLEUM DEKOR
 (510), (511) **02** farby.

(111) **144994** (220) 1999 11 02 (210) 209307
 (151) 2003 04 29
 (732) Agencja Reklamowa MACIASZCZYK Stanisław Maciaszczyk, Poznań, PL.
 (540)



(531) 5.7, 25.7, 26.4, 27.5

(510), (511) **03** kosmetyki, środki perfumeryjne, olejki eteryczne, środki wybielające, barwniki do bielizny, preparaty do usuwania farb, odtluszczacze, preparaty do krochmalenia, środki czyszczące, nablyszczające, szorujące, mydła, płyny do pielęgnacji włosów, środki do czyszczenia zębów, **32** wody mineralne i gazowane oraz inne napoje bezalkoholowe, napoje owocowe i soki owocowe, sypory i inne produkty do produkcji napojów, piwo.

(111) **144995** (220) 1999 11 02 (210) 209308
 (151) 2003 04 29
 (732) Agencja Reklamowa MACIASZCZYK Stanisław Maciaszczyk,
 Poznań, PL.
 (540)



Kolory znaku: czarny, zielony, czerwony, żółty, pomarańczowy,
 biały, ciemnoszary

(531) 5.7, 25.7, 26.4, 27.5, 29.1

(510), (511) **03** kosmetyki, środki perfumeryjne, olejki eteryczne,
 środki wybielające, barwniki do bielizny, preparaty do usuwania
 farb, odtłuszczacze, preparaty do krochmalenia, środki czyszczące,
 nabłyszczające, szorujące, mydła, płyny do pielęgnacji włosów,
 środki do czyszczenia zębów, **32** wody mineralne i gazowane oraz
 inne napoje bezalkoholowe, napoje owocowe i soki owocowe, sy-
 ropy i inne produkty do produkcji napojów, piwo.

(111) **144996** (220) 1999 11 02 (210) 209319
 (151) 2003 06 17
 (732) FRANIA Spółka z o.o., Wrocław, PL.
 (540)



Kolory znaku: niebieski, czerwony, żółty, biały, czarny

(531) 26.1, 26.4, 27.5, 29.1

(510), (511) **37** usługi w zakresie prania, czyszczenia i prasowania.

(111) **144997** (220) 1999 11 04 (210) 209329
 (151) 2003 04 03
 (732) Reemtsma Polska S.A., Jankowice, PL.
 (540)



Kolory znaku: ciemnoczerwony, złoty, biały

(531) 27.5, 29.1

(510), (511) **34** papierosy, cygara, fajki, tytoń, tabaka, filtry i bi-
 bułki, przybory dla palących, zapalniczki, zapałki, ustniki, papie-
 rośnice, popielniczki, tabakierki, wszystkie wymienione towary
 zawarte w tej klasie.

(111) **144998** (220) 1999 11 03 (210) 209380
 (151) 2003 06 23
 (732) Strzegomskie Zakłady Wyrobów Papierowych Spółka z o.o.
 „UNIPAP”, Strzegom, PL.

(540)



Kolory znaku: czerwony, czarny, biały

(531) 20.5, 27.5, 29.1

(510), (511) **16** artykuły papiernicze i introligatorskie: zeszyty,
 bruliony, bloki: rysunkowe, szkolne, techniczne, listowe, kolono-
 tatniki, papier: makulaturowy, maszynowy, listowy, kancelaryjny,
 kredowany, szkicownik, teczki: biurowe do akt i szkolne, wkłady
 z papieru, do segregatorów, skoroszyty, notesy.

(111) **144999** (220) 1999 11 05 (210) 209414
 (151) 2003 04 04
 (732) Polska Telefonia Cyfrowa Spółka z o.o., Warszawa, PL.
 (540) HALO BIZNES

(510), (511) **09** telefony komórkowe, zestawy głośno mówiące,
 anteny i baterie do tych telefonów, ładowarki, obudowy kolorowe,
 zestawy słuchawkowe, karty PCMCIA, obudowy, uchwyty i po-
 krowce do telefonów komórkowych, karty telefoniczne do automa-
 tów, karty telefoniczne do telefonów komórkowych - karty sim,
 urządzenia do przetwarzania informacji, urządzenia współpracujące
 z komputerami w zakresie przekazywania dźwięku i obrazu, **37** usługi
 instalacji, obsługi i napraw systemów przekazywania dźwięku i o-
 brazu w łączności radiofonicznej, telegraficznej, telefonicznej i tele-
 ksowej w systemie cyfrowym i analogowym, instalacji i naprawy
 urządzeń telefonii komórkowej, **38** usługi operatora sieci telefonii
 komórkowej w zakresie obsługi połączeń abonentów telefonii ko-
 mórkowej, usługi przekazywania głosu i obrazu w systemie prze-
 kazu fonicznego i cyfrowego, usługi teleksowe i telefaksowe,
 usługi zbierania i przekazywania informacji, usługi przesyłania in-
 formacji tekstowej i obrazowej za pośrednictwem komputerów
 i sieci informatycznych, przekazywania danych przy pomocy ter-
 minali komputerowych, przesyłania wiadomości, danych, głosu
 i obrazu za pomocą przekazu satelitarnego, usługi przekazywania
 poczty elektronicznej za pośrednictwem sieci telefonii komórko-
 wej i telefonów komórkowych, udostępniania połączeń z sieciami
 informatycznymi, wypożyczanie urządzeń służących do przekazy-
 wania głosu, obrazu i danych za pomocą telefonii analogowej, cy-
 frowej oraz satelitarnej.

(111) **145000** (220) 1999 11 05 (210) 209415
 (151) 2003 04 04
 (732) Polska Telefonia Cyfrowa Spółka z o.o., Warszawa, PL.
 (540) BIAŁA BIZNES

(510), (511) **09** telefony komórkowe, zestawy głośno mówiące,
 anteny i baterie do tych telefonów, ładowarki, obudowy kolorowe,
 zestawy słuchawkowe, karty PCMCIA, obudowy, uchwyty i po-
 krowce do telefonów komórkowych, karty telefoniczne do automa-
 tów, karty telefoniczne do telefonów komórkowych - karty sim,
 urządzenia do przetwarzania informacji, urządzenia współpracujące
 z komputerami w zakresie przekazywania dźwięku i obrazu, **37** usługi
 instalacji, obsługi i napraw systemów przekazywania dźwięku i obra-
 zu w łączności radiofonicznej, telegraficznej, telefonicznej i tele-
 ksowej w systemie cyfrowym i analogowym, instalacji i naprawy
 urządzeń telefonii komórkowej, **38** usługi operatora sieci telefonii
 komórkowej w zakresie obsługi połączeń abonentów telefonii ko-
 mórkowej, usługi przekazywania głosu i obrazu w systemie prze-
 kazu fonicznego i cyfrowego, usługi teleksowe i telefaksowe,
 usługi zbierania i przekazywania informacji, usługi przesyłania in-
 formacji tekstowej i obrazowej za pośrednictwem komputerów
 i sieci informatycznych, przekazywania danych przy pomocy ter-
 minali komputerowych, przesyłania wiadomości, danych, głosu
 i obrazu za pomocą przekazu satelitarnego, usługi przekazywania
 poczty elektronicznej za pośrednictwem sieci telefonii komórko-

wej i telefonów komórkowych, udostępniania połączeń z sieciami informatycznymi, wypożyczanie urządzeń służących do przekazywania głosu, obrazu i danych za pomocą telefonii analogowej, cyfrowej oraz satelitarnej.

(111) **145001** (220) 1999 11 05 (210) 209416
(151) 2003 04 04

(732) Polska Telefonía Cyfrowa Spółka z o.o., Warszawa, PL.

(540) PO PROSTU BIZNES

(510), (511) **09** telefony komórkowe, zestawy głośno mówiące, anteny i baterie do tych telefonów, ładowarki, obudowy kolorowe, zestawy słuchawkowe, karty PCMCIA, obudowy, uchwyty i pokrowce do telefonów komórkowych, karty telefoniczne do automatów, karty telefoniczne do telefonów komórkowych - karty sim, urządzenia do przetwarzania informacji, urządzenia współpracujące z komputerami w zakresie przekazywania dźwięku i obrazu, **37** usługi instalacji, obsługi i napraw systemów przekazywania dźwięku i obrazu w łączności radiofonicznej, telegraficznej, telefonicznej i teleksowej w systemie cyfrowym i analogowym, instalacji i naprawy urządzeń telefonii komórkowej, **38** usługi operatora sieci telefonii komórkowej w zakresie obsługi połączeń abonentów telefonii komórkowej, usługi przekazywania głosu i obrazu w systemie przekazu fonicznego i cyfrowego, usługi teleksowe i telefaksowe, usługi zbierania i przekazywania informacji, usługi przesyłania informacji tekstowej i obrazowej za pośrednictwem komputerów i sieci informatycznych, przekazywania danych przy pomocy terminali komputerowych, przesyłania wiadomości, danych, głosu i obrazu za pomocą przekazu satelitarnego, usługi przekazywania poczty elektronicznej za pośrednictwem sieci telefonii komórkowej i telefonów komórkowych, udostępniania połączeń z sieciami informatycznymi, wypożyczanie urządzeń służących do przekazywania głosu, obrazu i danych za pomocą telefonii analogowej, cyfrowej oraz satelitarnej.

(111) **145002** (220) 1999 11 05 (210) 209417
(151) 2003 04 04

(732) Polska Telefonía Cyfrowa Spółka z o.o., Warszawa, PL.

(540) BŁĘKITNA BIZNES

(510), (511) **09** telefony komórkowe, zestawy głośno mówiące, anteny i baterie do tych telefonów, ładowarki, obudowy kolorowe, zestawy słuchawkowe, karty PCMCIA, obudowy, uchwyty i pokrowce do telefonów komórkowych, karty telefoniczne do automatów, karty telefoniczne do telefonów komórkowych - karty sim, urządzenia do przetwarzania informacji, urządzenia współpracujące z komputerami w zakresie przekazywania dźwięku i obrazu, **37** usługi instalacji, obsługi i napraw systemów przekazywania dźwięku i obrazu w łączności radiofonicznej, telegraficznej, telefonicznej i teleksowej w systemie cyfrowym i analogowym, instalacji i naprawy urządzeń telefonii komórkowej, **38** usługi operatora sieci telefonii komórkowej w zakresie obsługi połączeń abonentów telefonii komórkowej, usługi przekazywania głosu i obrazu w systemie przekazu fonicznego i cyfrowego, usługi teleksowe i telefaksowe, usługi zbierania i przekazywania informacji, usługi przesyłania informacji tekstowej i obrazowej za pośrednictwem komputerów i sieci informatycznych, przekazywania danych przy pomocy terminali komputerowych, przesyłania wiadomości, danych, głosu i obrazu za pomocą przekazu satelitarnego, usługi przekazywania poczty elektronicznej za pośrednictwem sieci telefonii komórkowej i telefonów komórkowych, udostępniania połączeń z sieciami informatycznymi, wypożyczanie urządzeń służących do przekazywania głosu, obrazu i danych za pomocą telefonii analogowej, cyfrowej oraz satelitarnej.

(111) **145003** (220) 1999 11 05 (210) 209418
(151) 2003 04 04

(732) Polska Telefonía Cyfrowa Spółka z o.o., Warszawa, PL.

(540) GRANATOWA BIZNES

(510), (511) **09** telefony komórkowe, zestawy głośno mówiące, anteny i baterie do tych telefonów, ładowarki, obudowy kolorowe,

zestawy słuchawkowe, karty PCMCIA, obudowy, uchwyty i pokrowce do telefonów komórkowych, karty telefoniczne do automatów, karty telefoniczne do telefonów komórkowych - karty sim, urządzenia do przetwarzania informacji, urządzenia współpracujące z komputerami w zakresie przekazywania dźwięku i obrazu, **37** usługi instalacji, obsługi i napraw systemów przekazywania dźwięku i obrazu w łączności radiofonicznej, telegraficznej, telefonicznej i teleksowej w systemie cyfrowym i analogowym, instalacji i naprawy urządzeń telefonii komórkowej, **38** usługi operatora sieci telefonii komórkowej w zakresie obsługi połączeń abonentów telefonii komórkowej, usługi przekazywania głosu i obrazu w systemie przekazu fonicznego i cyfrowego, usługi teleksowe i telefaksowe, usługi zbierania i przekazywania informacji, usługi przesyłania informacji tekstowej i obrazowej za pośrednictwem komputerów i sieci informatycznych, przekazywania danych przy pomocy terminali komputerowych, przesyłania wiadomości, danych, głosu i obrazu za pomocą przekazu satelitarnego, usługi przekazywania poczty elektronicznej za pośrednictwem sieci telefonii komórkowej i telefonów komórkowych, udostępniania połączeń z sieciami informatycznymi, wypożyczanie urządzeń służących do przekazywania głosu, obrazu i danych za pomocą telefonii analogowej, cyfrowej oraz satelitarnej.

(111) **145004** (220) 1999 11 05 (210) 209419
(151) 2003 04 04

(732) Polska Telefonía Cyfrowa Spółka z o.o., Warszawa, PL.

(540) VIP BIZNES

(510), (511) **09** telefony komórkowe, zestawy głośno mówiące, anteny i baterie do tych telefonów, ładowarki, obudowy kolorowe, zestawy słuchawkowe, karty PCMCIA, obudowy, uchwyty i pokrowce do telefonów komórkowych, karty telefoniczne do automatów, karty telefoniczne do telefonów komórkowych - karty sim, urządzenia do przetwarzania informacji, urządzenia współpracujące z komputerami w zakresie przekazywania dźwięku i obrazu, **37** usługi instalacji, obsługi i napraw systemów przekazywania dźwięku i obrazu w łączności radiofonicznej, telegraficznej, telefonicznej i teleksowej w systemie cyfrowym i analogowym, instalacji i naprawy urządzeń telefonii komórkowej, **38** usługi operatora sieci telefonii komórkowej w zakresie obsługi połączeń abonentów telefonii komórkowej, usługi przekazywania głosu i obrazu w systemie przekazu fonicznego i cyfrowego, usługi teleksowe i telefaksowe, usługi zbierania i przekazywania informacji, usługi przesyłania informacji tekstowej i obrazowej za pośrednictwem komputerów i sieci informatycznych, przekazywania danych przy pomocy terminali komputerowych, przesyłania wiadomości, danych, głosu i obrazu za pomocą przekazu satelitarnego, usługi przekazywania poczty elektronicznej za pośrednictwem sieci telefonii komórkowej i telefonów komórkowych, udostępniania połączeń z sieciami informatycznymi, wypożyczanie urządzeń służących do przekazywania głosu, obrazu i danych za pomocą telefonii analogowej, cyfrowej oraz satelitarnej.

(111) **145005** (220) 1999 11 05 (210) 209420
(151) 2003 04 04

(732) Polska Telefonía Cyfrowa Spółka z o.o., Warszawa, PL.

(540) ERA BIZNES

(510), (511) **09** telefony komórkowe, zestawy głośno mówiące, anteny i baterie do tych telefonów, ładowarki, obudowy kolorowe, zestawy słuchawkowe, karty PCMCIA, obudowy, uchwyty i pokrowce do telefonów komórkowych, karty telefoniczne do automatów, karty telefoniczne do telefonów komórkowych - karty sim, urządzenia do przetwarzania informacji, urządzenia współpracujące z komputerami w zakresie przekazywania dźwięku i obrazu, **37** usługi instalacji, obsługi i napraw systemów przekazywania dźwięku i obrazu w łączności radiofonicznej, telegraficznej, telefonicznej i teleksowej w systemie cyfrowym i analogowym, instalacji i naprawy urządzeń telefonii komórkowej, **38** usługi operatora sieci telefonii komórkowej w zakresie obsługi połączeń abonentów telefonii komórkowej, usługi przekazywania głosu i obrazu w systemie przekazu fonicznego i cyfrowego, usługi teleksowe i telefaksowe, usługi zbierania i przekazywania informacji, usługi przesyłania informacji teksto-

wej i obrazowej za pośrednictwem komputerów i sieci informatycznych, przekazywania danych przy pomocy terminali komputerowych, przesyłania wiadomości, danych, głosu i obrazu za pomocą przekazu satelitarne, usługi przekazywania poczty elektronicznej za pośrednictwem sieci telefonii komórkowej i telefonów komórkowych, udostępniania połączeń z sieciami informatycznymi, wypożyczanie urządzeń służących do przekazywania głosu, obrazu i danych za pomocą telefonii analogowej, cyfrowej oraz satelitarnej.

(111) **145006** (220) 1999 11 09 (210) 209554
(151) 2003 03 26
(732) Centralny Ośrodek Badawczo-Rozwojowy Przemysłu Stolarski Budowlanej STOLBUD, Wołomin, PL.
(540)

DJ-68

(531) 27.5, 27.7
(510), (511) **06** osprzęt metalowy do okien i drzwi, futryny, ramy, okucia, zamknięcia, zasuw, ograniczniki - metalowe, **19** stolarka budowlana, okna i drzwi niemetalowe, ramy, futryny do okien i drzwi, okucia niemetalowe, **20** osprzęt niemetalowy do okien i drzwi, **37** usługi budowlane, nadzór techniczny, **42** usługi w dziedzinie prac badawczo-rozwojowych i działalności naukowo-technicznej z zakresu techniki, technologii, organizacji i ekonomiki wytwarzania stolarki budowlanej i obiektów kubaturowych z drewna, materiałów drewnopodobnych i substytutów.

(111) **145007** (220) 1999 11 05 (210) 209490
(151) 2003 05 30
(732) FRILI PROPERTIES POLSKA Spółka z o. o., Leszno, PL.
(540)

FRILI
PROPERTIES
POLSKA Sp. z o.o.

Kolory znaku: jasnoszary, ciemnoszary

(531) 26.4, 27.5, 29.1
(510), (511) **35** doradztwo i pomoc w zakresie organizowania, prowadzenia i zarządzania działalnością gospodarczą, wynajmowanie powierzchni na cele reklamowe, **36** zarządzanie i dzierżawa majątku, sporządzanie umów najmu, zarządzanie, administrowanie i dzierżawa nieruchomości, ściąganie czynszów, wynajmowanie pomieszczeń biurowych, **37** usługi budowlane, **39** wynajmowanie miejsc parkingowych, wynajmowanie magazynów.

(111) **145008** (220) 1999 11 05 (210) 209479
(151) 2003 05 23
(732) LEYLA-POZNAŃ Spółka z o.o., Dąbrowa, PL.
(540)

SPILLA

Kolory znaku: czarny, szary, czerwony, biały

(531) 26.4, 27.5, 29.1
(510), (511) **25** odzież z tworzyw naturalnych i sztucznych.

(111) **145009** (220) 1999 11 09 (210) 209564
(151) 2003 05 27
(732) Merita Bank Plc., Merita, FI.
(540) SOLOMARKET

(510), (511) **09** automatyczne maszyny bankowe, automaty do wydawania banknotów, karty bankowe z wbudowanymi nośnikami danych, kodowane i magnetyczne karty bankowe, karty bankowe odczytywane maszynowo, czytniki kart kredytowych, terminale komputerowe używane za pomocą kart kredytowych i kart bankowych, kodowane i magnetyczne karty kredytowe, kodowane i magnetyczne karty kredytowe do przeprowadzania elektronicznych transferów kapitałów oraz stosowane do przeprowadzania transakcji finansowych, urządzenia do dokonywania wypłat za pomocą kart z pamięcią magnetyczną, aparaty do przyjmowania płatności gotówkowych, automatyczne maszyny do wypłacania, elektroniczne karty identyfikacyjne do płacenia za usługi, odczytywalne maszynowo urządzenia stosowane w bezgotówkowych systemach płatniczych, magnetyczne i kodowane karty płatnicze, karty płatnicze z wbudowanymi nośnikami danych, **36** usługi ubezpieczeniowe, usługi finansowe, usługi dotyczące zagadnień monetarnych, włączając wymianę walut, usługi dotyczące nieruchomości, włączając zarządzanie nieruchomościami, inwentaryzowanie nieruchomości, wycena nieruchomości, leasing nieruchomości, leasing i wynajmowanie apartamentów, leasing i wynajmowanie powierzchni biurowej, usługi powiernicze dotyczące nieruchomości.

(111) **145010** (220) 1999 11 09 (210) 209565
(151) 2003 05 27
(732) Merita Bank Plc., Merita, FI.
(540) SOLOMALL

(510), (511) **09** automatyczne maszyny bankowe, automaty do wydawania banknotów, karty bankowe z wbudowanymi nośnikami danych, kodowane i magnetyczne karty bankowe, karty bankowe odczytywane maszynowo, czytniki kart kredytowych, terminale komputerowe używane za pomocą kart kredytowych i kart bankowych, kodowane i magnetyczne karty kredytowe, kodowane i magnetyczne karty kredytowe do przeprowadzania elektronicznych transferów kapitałów oraz stosowane do przeprowadzania transakcji finansowych, urządzenia do dokonywania wypłat za pomocą kart z pamięcią magnetyczną, aparaty do przyjmowania płatności gotówkowych, automatyczne maszyny do wypłacania, elektroniczne karty identyfikacyjne do płacenia za usługi, odczytywalne maszynowo urządzenia stosowane w bezgotówkowych systemach płatniczych, magnetyczne i kodowane karty płatnicze, karty płatnicze z wbudowanymi nośnikami danych, **36** usługi ubezpieczeniowe, usługi finansowe, usługi dotyczące zagadnień monetarnych, włączając wymianę walut, usługi dotyczące nieruchomości, włączając zarządzanie nieruchomościami, inwentaryzowanie nieruchomości, wycena nieruchomości, leasing nieruchomości, leasing i wynajmowanie apartamentów, leasing i wynajmowanie powierzchni biurowej, usługi powiernicze dotyczące nieruchomości.

(111) **145011** (220) 1999 11 10 (210) 209569
(151) 2003 05 12
(732) BASF Agro B.V., Arnhem (NL), Zweigniederlassung Wdenswil, Au, CH.
(540) XACTADOSE

(510), (511) **05** zestawy do rozprowadzania insektycydów składające się z aparatu dozującego i insektycydu, przeznaczone do stosowania przez profesjonalistów, do użytku w gospodarstwie domowym i w przemyśle, **07** urządzenia do rozprowadzania insektycydów przeznaczone do stosowania przez profesjonalistów, w gospodarstwie domowym i do celów przemysłowych.

(111) **145012** (220) 1999 11 08 (210) 209583
(151) 2003 04 04
(732) ALFANET Spółka z ograniczoną odpowiedzialnością, Wrocław, PL.
(540) alfanet

(510), (511) **38** usługi telekomunikacyjne, mianowicie przyjmowanie i przesyłanie wiadomości, dokumentów, obrazów przy pomocy przekazu elektronicznego, elektroniczne przechowywanie i dostęp do informacji i dokumentów, usługi poczty elektronicznej,

elektroniczny serwis informacyjny z możliwością bezpośredniej wymiany informacji (BBS).

(111) **145013** (220) 1999 11 08 (210) 209584
 (151) 2003 05 07
 (732) „CERMAG FRESKO” Sp. z o.o., Zielona Góra, PL.
 (540)



Kolory znaku: granatowy, czerwony, niebieski
 (531) 26.4, 27.5, 29.1

(510), (511) **01** kleje do płytek ściennych, preparaty do gruntowania i klejenia, spoiwa do gruntowania i wykańczania powierzchni, **06** armatura do przewodów, zawory (metalowe), **07** brzeszczoty pił (części maszyn), dłutownice, frezarki, giętarki, gładziarki, gwinciaraki, narzędzia ręczne sterowane mechanicznie, noże (części maszyn), ostrza, perforatory, piły (maszyny), pistolety pneumatyczne do wytłaczania masy uszczelniającej, przebijaki, przecinarki (maszyny), strugarki, szlifierki, tokarki (narzędzia mechaniczne), wiertarki, wiertła, wycinarki, **08** noże metalowe, skrobaki, szpachelki, łopatk (narzędzia), tarcze szlifierskie ręczne, wyoblarki, **11** armatura sanitarna, bidety, bojler, instalacje do kąpiei, kabiny natryskowe, krany, miski klozetowe, natryski, prysznic, płuczki ustępowe, toalety (W.C.), umywalki, urządzenia do kąpiei, ustępy przenośne, wanny łazienkowe ich wyposażenie, zbiorniki do płuczek ustępowych, **19** gips, granit, gzymsy niemetalowe, kabiny kąpielowe niemetalowe, kątowniki niemetalowe, marmur, mozaiki dla budownictwa, okładziny niemetalowe (budownictwo), płytki do konstrukcji niemetalowe, płytki wykładzinowe niemetalowe, pokrycia ścian niemetalowe (budownictwo), przewody wodociągowe, spoiwa murarskie, terakota, wykładziny niemetalowe, zaprawa murarska.

(111) **145014** (220) 1999 11 09 (210) 209595
 (151) 2003 07 03
 (732) YAKUDO PLUS Spółka z o.o., Tychy, PL.
 (540)



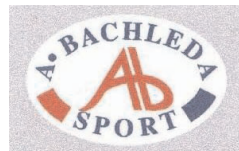
Kolory znaku: czarny, czerwony
 (531) 26.7, 27.5, 29.1

(510), (511) **09** programy komputerowe, programy komputerowe systemu operacyjnego, **35** specjalistyczne doradztwo handlowe, wycena działalności handlowej, doradztwo specjalistyczne dla firm, kompilacja informacji w komputerowych bazach danych, systematyzacja informacji w komputerowych bazach danych, promocja sprzedaży dla osób trzecich, **42** analiza systemów komputerowych, doradztwo w sprawach sprzętu komputerowego, doradztwo komputerowe, programowanie komputerów, konserwacja oprogramowania komputerowego, aktualizacja oprogramowania komputerowego, opracowywanie oprogramowania komputerowego, programowanie komputerowe, projekt oprogramowania komputera, poradnictwo zawodowe.

(111) **145015** (220) 1999 11 10 (210) 209605
 (151) 2003 05 22
 (732) Kato Labs Spółka z o.o., Warszawa, PL.
 (540) PRO-MISS
 (510), (511) **05** lek przeciwbólowy ze wskazaniem bólów menstruacyjnych.

(111) **145016** (220) 1999 11 10 (210) 209693
 (151) 2003 05 07

(732) „A. Bachleda” Sport Spółka z o.o., Kraków, PL.
 (540)



Kolory znaku: biały, szary, granatowy, czerwony

(531) 26.1, 26.2, 27.5, 29.1

(510), (511) **28** artykuły sportowe, sprzęt sportowy, **35** zgrupowanie na rzecz osób trzecich różnych towarów, pozwalające nabywcy je oglądać i kupować w sklepach z artykułami sportowymi, sprzętem sportowym, **41** doradztwo zawodowe - porady w zakresie organizacji imprez sportowych, organizowanie i prowadzenie zawodów sportowych, wypożyczanie sprzętu sportowego, montaż wiązań do nart i desek snowboardowych.

(111) **145017** (220) 1999 11 10 (210) 209716
 (151) 2003 04 23
 (732) PARTY HITS PRODUCTION Spółka z o.o., Łódź, PL.
 (540)



Kolory znaku: czarny, czerwony, żółty, biały

(531) 2.1, 27.5, 29.1

(510), (511) **25** kostiumy karnawałowe - suknie, spódnice, bluzki, bluzy, płaszcze, peleryny dla kobiet i mężczyzn, spodnie damskie i męskie, marynarki, narzutki, pantalony, pończochy, skarpety oraz inna odzież karnawałowa.

(111) **145018** (220) 1999 11 10 (210) 209720
 (151) 2003 05 07
 (732) Przedsiębiorstwo Usługowo-Produkcyjne EKO-TOR S.C. Michał Kopczyński, Mirosława Stawska, Toruń, PL.
 (540)



(531) 27.5

(510), (511) **09** aparatura kontrolno-pomiarowa w zakresie ochrony środowiska, urządzenia kontrolno-pomiarowe dotyczące powietrza i gazów, **37** usługi w zakresie: instalowania i oczyszczania gazów odlotowych z zanieczyszczeń pyłowych i gazowych, instalowania urządzeń chroniących przed hałasem, wykonywania zabezpieczeń przed promieniowaniem niejonizującym, **42** usługi w zakresie: doradztwa dotyczącego ochrony środowiska, wykonywania ekspertyz dotyczących ochrony środowiska, analiz dotyczących projektów technicznych, analiz chemicznych, badań technicznych, opracowywania projektów sposobów gospodarki odpadami, opracowywania oprogramowania projektowego, opracowywania oprogramowania komputerowego.

(111) **145019** (220) 1999 11 10 (210) 209721
 (151) 2003 05 07
 (732) Przedsiębiorstwo Usługowo-Produkcyjne EKO-TOR S.C. Michał Kopczyński, Mirosława Stawska, Toruń, PL.
 (540) EKO-TOR

(510), (511) **09** aparatura kontrolno-pomiarowa w zakresie ochrony środowiska, urządzenia kontrolno-pomiarowe dotyczące powietrza i gazów, **37** usługi w zakresie: instalowania i oczyszczania

gazów odlotowych z zanieczyszczeń pyłowych i gazowych, instalowania urządzeń chroniących przed hałasem, wykonywania zabezpieczeń przed promieniowaniem niejonizującym, **42** usługi w zakresie: doradztwa dotyczącego ochrony środowiska, wykonywania ekspertyz dotyczących ochrony środowiska, analiz dotyczących projektów technicznych, analiz chemicznych, badań technicznych, opracowywania projektów sposobów gospodarki odpadami, opracowywania oprogramowania projektowego, opracowywania oprogramowania komputerowego.

(111) **145020** (220) 1999 11 11 (210) 209722
(151) 2003 04 23
(732) MONTECH USA INC. (a Delaware corporation), Wilmington, US.
(540) MOPLEN
(510), (511) **01** produkty chemiczne stosowane w przemyśle, żywic sztuczne i materiały z żywic poliolefinowych.

(111) **145021** (220) 1999 11 12 (210) 209725
(151) 2003 04 16
(732) HOOP S.A., Warszawa, PL.
(540) KOOP
(510), (511) **32** napoje bezalkoholowe, wody mineralne, źródlane, gazowane i niegazowane, napoje musujące, soki i napoje owocowe, syropy i środki do produkcji napojów.

(111) **145022** (220) 1999 11 12 (210) 209726
(151) 2003 04 16
(732) HOOP S.A., Warszawa, PL.
(540) KOP
(510), (511) **32** napoje bezalkoholowe, wody mineralne, źródlane, gazowane i niegazowane, napoje musujące, soki i napoje owocowe, syropy i środki do produkcji napojów.

(111) **145023** (220) 1999 11 12 (210) 209741
(151) 2003 04 16
(732) MK CAF & TEA Marek Kwaśnicki, Koszalin, PL.
(540)



Kolory znaku: brązowy, biały, niebieski, żółty, różowy, zielony, czarny, ciemnogrnatowy
(531) 5.5, 24.11, 25.1, 27.5, 29.1
(510), (511) **05** herbata lecznicza, herbata ziołowa, **30** herbata.

(111) **145024** (220) 1999 11 12 (210) 209742
(151) 2003 04 16
(732) MK CAF & TEA Marek Kwaśnicki, Koszalin, PL.
(540)



Kolory znaku: biały, żółty, brązowy, czerwony, zielony, ciemnozielony, czarny
(531) 5.3, 24.11, 25.1, 27.5, 29.1
(510), (511) **05** herbata lecznicza, herbata ziołowa, **30** herbata.

(111) **145025** (220) 1999 11 12 (210) 209743
(151) 2003 04 16
(732) MK CAF & TEA Marek Kwaśnicki, Koszalin, PL.
(540)



Kolory znaku: biały, żółty, pomarańczowy, czerwony, brązowy, zielony, czarny
(531) 5.7, 24.11, 25.1, 27.5, 29.1
(510), (511) **05** herbata lecznicza, herbata ziołowa, **30** herbata.

(111) **145026** (220) 1999 11 12 (210) 209744
(151) 2003 04 16
(732) MK CAF & TEA Marek Kwaśnicki, Koszalin, PL.
(540)



Kolory znaku: biały, żółty, brązowy, bordowy, zielony, czarny
(531) 5.3, 24.11, 25.1, 27.5, 29.1
(510), (511) **05** herbata lecznicza, herbata ziołowa, **30** herbata.

(111) **145027** (220) 1999 11 12 (210) 209745
(151) 2003 04 16
(732) MK CAF & TEA Marek Kwaśnicki, Koszalin, PL.
(540)



Kolory znaku: brązowy, żółty, biały, jasnozielony, ciemnozielony, czarny, czerwony
(531) 5.7, 24.11, 25.1, 27.5, 29.1
(510), (511) **05** herbata lecznicza, herbata ziołowa, **30** herbata.

(111) **145028** (220) 1999 11 12 (210) 209746
(151) 2003 04 16
(732) MK CAF & TEA Marek Kwaśnicki, Koszalin, PL.
(540)



Kolory znaku: brązowy, biały, zielony, żółty, czarny, czerwony
(531) 5.5, 24.11, 25.1, 27.5, 29.1
(510), (511) **05** herbata lecznicza, herbata ziołowa, **30** herbata.

(111) **145029** (220) 1999 11 12 (210) 209747
(151) 2003 04 16
(732) MK CAF & TEA Marek Kwaśnicki, Koszalin, PL.

(540)



Kolory znaku: brązowy, biały, żółty, zielony, pomarańczowy, różowy, czerwony

(531) 5.5, 24.11, 25.1, 27.5, 29.1

(510), (511) **05** herbata lecznicza, herbata ziołowa, **30** herbata.

(111) **145030** (220) 1999 11 15 (210) 209763
(151) 2003 07 07

(732) „INTERSOURCE” Spółka z o.o., Warszawa, PL.

(540)



Kolory znaku: biały, niebieski, czarny

(531) 26.4, 26.11, 26.13, 27.5, 27.7, 29.1

(510), (511) **35** usługi agencji informacji handlowej, badania rynku, usługi marketingowe, obsługi biurowej, organizowanie wystaw i targów handlowych oraz reklamowych, pomocy w prowadzeniu działalności gospodarczej i zarządzania, promocji sprzedaży dla osób trzecich, rekrutacji osób, zarządzania kadrowego, doradztwo w zakresie: prowadzenia działalności gospodarczej, kształtowania stosunków międzyludzkich, wyboru i selekcji personelu na podstawie testów psychotechnicznych i psychologicznych, zarządzania kadrowego, **36** usługi doradztwa w sprawach finansowych, finansowe, kredytowania umów dzierżawnych, lokat kapitałowych, zarządzania finansami i nieruchomościami, **41** usługi: edukacyjne i nauczania, organizowania i prowadzenia kongresów, szkolenia personelu oraz kadry kierowniczej, **42** usługi doradztwa w zakresie informacji naukowo-technicznej.

(111) **145031** (220) 1999 11 15 (210) 209777
(151) 2003 05 29

(732) Pfizer Products Inc. (a Connecticut corporation), Groton, US.

(540)

stronghold

(531) 2.9, 27.5

(510), (511) **05** preparaty farmaceutyczne i sanitarne, preparaty weterynaryjne, farmaceutyczne preparaty weterynaryjne do podawania małym zwierzętom w celu zwalczania pasożytów wewnętrznych i zewnętrznych, lecznicze substancje dietetyczne, żywność dla niemowląt, plastry, materiały opatrunkowe, materiały do plombowania zębów, woski dentystyczne, środki dezynfekcyjne, preparaty do zwalczania szkodników, fungicydy, herbicydy.

(111) **145032** (220) 1999 11 15 (210) 209778
(151) 2003 05 29

(732) Pfizer Products Inc. (a Connecticut corporation), Groton, US.

(540) STRONGHOLD

(510), (511) **05** preparaty farmaceutyczne i sanitarne, preparaty weterynaryjne, farmaceutyczne preparaty weterynaryjne do podawania małym zwierzętom w celu zwalczania pasożytów wewnętrznych i zewnętrznych, lecznicze substancje dietetyczne, żywność dla niemowląt, plastry, materiały opatrunkowe, materiały

do plombowania zębów, woski dentystyczne, środki dezynfekcyjne, preparaty do zwalczania szkodników, fungicydy, herbicydy.

(111) **145033** (220) 1999 11 15 (210) 209787
(151) 2003 04 16

(732) COLGATE-PALMOLIVE COMPANY (a Delaware corporation), New York, US.

(540)



Kolory znaku: biały, czerwony, niebieski, zielony

(531) 25.1, 26.11, 26.13, 27.5, 29.1

(510), (511) **03** pasta do zębów i płyny do płukania jamy ustnej.

(111) **145034** (220) 1999 11 15 (210) 209788
(151) 2003 03 26

(732) Honest Art, Inc., Nowy Jork, US.

(540) ANGELA ANACONDA

(510), (511) **41** usługi rozrywkowe związane z serialami telewizyjnymi.

(111) **145035** (220) 1999 11 16 (210) 209800
(151) 2003 05 26

(732) „Hotel 500” Spółka z o.o., Ząbki, PL.

(540)

HOTEL 500

Kolory znaku: niebieski, czerwony

(531) 26.4, 27.5, 27.7, 29.1

(510), (511) **37** usługi budowlane, **43** usługi hotelarskie.

(111) **145036** (220) 1999 11 16 (210) 209803
(151) 2003 04 16

(732) MASTER Spółka Cywilna Jacek Szymczak, Maria Szymczak, Warszawa, PL.

(540) Inteligentne biuro

(510), (511) **09** urządzenia do transformacji, rejestracji i odtwarzania obrazu i dźwięku, systemy audiowizualne, komputery i sieci komputerowe, systemy transmisyjne, telekomunikacyjne, okablowania strukturalnego, podtrzymywania zasilania, antywłamaniowe, układy pomiarowe, automatyki, optymalizacji, dedykowane instalacje elektryczne, instalacje alarmowe, **11** urządzenia oświetleniowe, grzewcze, wentylacyjne, klimatyzacyjne, instalacje sanitarne, **16** artykuły papierniczne, **35** usługi reklamowe, prowadzenie agencji reklamowych, produkcja reklam, **38** usługi telekomunikacyjne, **41** prowadzenie kursów edukacyjnych, korespondencyjnych, produkcja filmów, prowadzenie agencji artystycznych, **42** oprogramowanie komputerów, usługi informatyczne, opracowywanie informacji internetowych, zarządzanie systemami elektronicznymi, informatycznymi, ekspertyzy inżynierskie.

(111) **145037** (220) 1999 11 16 (210) 209806
(151) 2003 05 29

(732) LIMEX s.c. Mariusz Sroczyński, Iwona Sroczyńska, Lucyna Sroczyńska, Ożarów Maz., PL.

(540) LIMEX

(510), (511) **11** urządzenia, instalacje i osprzęt do oświetlenia halogenowego, żarówki, oprawki do lamp halogenowych, **25** odzież damska, męska i dziecięca, bielizna osobista, kostiumy i płaszcze kąpielowe, koszulki, biustonosze, kąpielówki, majtki, slipy, ko-

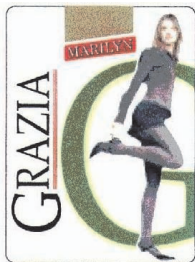
szule męskie, piżamy, pończochy, skarpetki, rajstopy, rajtuzy, szaliki, szlafroki, gorsety, gorseciki, artykuły dziewiarskie, spodenki, szorty, komplety dziecięce.

(111) **145038** (220) 1999 11 16 (210) 209807
(151) 2003 05 21
(732) LIMEX S.C. Mariusz Sroczyński, Iwona Sroczyńska, Lucyna Sroczyńska, Warszawa, PL.
(540)



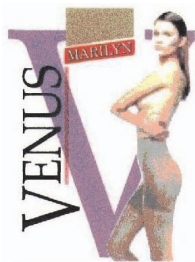
Kolory znaku: granatowy, biały, żółty
(531) 26.3, 26.11, 27.5, 29.1
(510), (511) **11** urządzenia, instalacje i osprzęt do oświetlenia halogenowego, żarówki, oprawki do lamp halogenowych, **25** odzież damska, męska i dziecięca, bielizna osobista, kostiumy i płaszcze kąpielowe, koszulki, biustonosze, kąpielówki, majtki, slipy, koszule męskie, piżamy, pończochy, skarpetki, rajstopy, rajtuzy, szaliki, szlafroki, gorsety, gorseciki, artykuły dziewiarskie, spodenki, szorty, komplety dziecięce.

(111) **145039** (220) 1999 11 14 (210) 209824
(151) 2003 03 18
(732) ES-MODEL Spółka z o.o., Konstantynów Łódzki, PL.
(540)



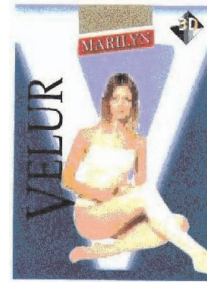
Kolory znaku: biały, czarny, czerwony, zielony, szary, brązowo-beżowy, cielisty
(531) 2.3, 25.5, 27.5, 29.1
(510), (511) **25** rajstopy, skarpety, pończochy i wyroby pończosznicze.

(111) **145040** (220) 1999 11 14 (210) 209825
(151) 2003 03 18
(732) ES-MODEL Spółka z o.o., Konstantynów Łódzki, PL.
(540)



Kolory znaku: biały, czarny, czerwony, fioletowy, beżowo-brązowy, cielisty, szary
(531) 2.3, 25.5, 27.5, 29.1
(510), (511) **25** rajstopy, skarpety, pończochy i wyroby pończosznicze.

(111) **145041** (220) 1999 11 14 (210) 209826
(151) 2003 03 18
(732) ES-MODEL Spółka z o.o., Konstantynów Łódzki, PL.
(540)



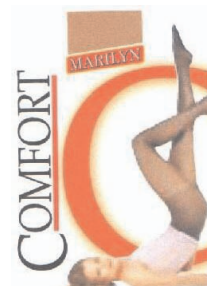
Kolory znaku: biały, czarny, czerwony, granatowy, beżowo-brązowy, cielisty, żółty
(531) 2.3, 25.5, 27.5, 29.1
(510), (511) **25** rajstopy, skarpety, pończochy i wyroby pończosznicze.

(111) **145042** (220) 1999 11 14 (210) 209827
(151) 2003 03 18
(732) ES-MODEL Spółka z o.o., Konstantynów Łódzki, PL.
(540)



Kolory znaku: biały, czarny, czerwony, pomarańczowy, brązowo-beżowy, cielisty
(531) 2.3, 25.5, 27.5, 29.1
(510), (511) **25** rajstopy, skarpety, pończochy i wyroby pończosznicze.

(111) **145043** (220) 1999 11 14 (210) 209828
(151) 2003 03 18
(732) ES-MODEL Spółka z o.o., Konstantynów Łódzki, PL.
(540)



Kolory znaku: biały, czarny, czerwony, pomarańczowy, brązowo-beżowy, cielisty, brązowy
(531) 2.3, 25.5, 27.5, 29.1
(510), (511) **25** rajstopy, skarpety, pończochy i wyroby pończosznicze.

(111) **145044** (220) 1999 11 15 (210) 209835
(151) 2003 05 08
(732) Zakład Usług Finansowych Zielonogórskich Zakładów Energetycznych SA „Enerfin” Sp. z o.o., Zielona Góra, PL.

(540)



Kolory znaku: biały, zielony, czarny, żółty

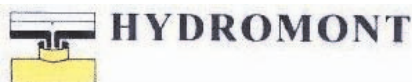
(531) 24.15, 26.1, 27.5, 29.1

(510), (511) **36** kredyt na umowy dzierżawne, kredytowanie, lokaty kapitałowe, operacje bankowe.(111) **145045** (220) 1999 11 15 (210) 209838

(151) 2003 06 16

(732) Przedsiębiorstwo Produkcyjno-Handlowo-Usługowe HYDROMONT Jan Olszewski, Opole, PL.

(540)



Kolory znaku: żółty, biały, granatowy

(531) 14.1, 26.4, 27.5, 29.1

(510), (511) **06** materiały budowlane i instalacyjne metalowe a zwłaszcza: armatura do przewodów, bariery i belki metalowe, beton, blachy, bramy, materiały do centralnego ogrzewania, dachy i daszki metalowe, drabiny, druty, drzwi, folie, haki, rury, kształtki i złączki kanalizacyjne, budowlane konstrukcje metalowe, kratownice, kraty, rury i kształtki, materiały konstrukcyjne metalowe, osłony, pasy i płyty metalowe, pojemniki i przegrody, przewody rurowe, wentylacyjne, materiały zbrojeniowe metalowe, rusztowania, rynny, słupy, stal konstrukcyjna, szalunki, śruby, gwoździe, materiały złączne, ściany i grodzie metalowe, zawory, złącza, **19** materiały budowlane i instalacyjne niemetalowe a zwłaszcza: asfalty, belki, elementy betonowe, betony, szalunki, powłoki bitumiczne, materiały budowlane, cegły, płyty cementowe, dachówki i powłoki dachowe, drewno budowlane, drzwi i okna, glina, granit, kamień budowlany, elementy konstrukcyjne niemetalowe, kraty, krokwie, obróbki budowlane, ogrodzenia, papa, piaski, płyty drogowe, podsypki, płyty cementowe, pokrycie niemetalowe, pomosty, przewody ciśnieniowe, rury, schody, silosy, rury spustowe, ściany, stropy i belki stropowe, materiały wiążące i zaprawy budowlane, włazy i rury, zbrojenie niemetalowe dla budownictwa, **37** usługi budowlane a zwłaszcza: asfaltowanie, budownictwo, informacja i nadzór budowlany, czyszczenie i izolowanie budynków, instalowanie urządzeń klimatycznych grzewczych i wentylacyjnych, murowanie, nawadnianie, piaskowanie, budownictwo podwodne, budownictwo przemysłowe, tynkowanie, rozbiórka budynków, budowanie i konserwacja rurociągów, układanie nawierzchni drogowych, wynajem i naprawa sprzętu budowlanego i maszyn budowlanych.

(111) **145046** (220) 1999 11 17 (210) 209847

(151) 2003 06 17

(732) Spółdzielnia Mleczarska MLEKOVITA, Wysokie Mazowieckie, PL.

(540)



Kolory znaku: zielony, biały, żółty, czerwony, zielony, niebieski, czarny

(531) 5.9, 8.3, 26.1, 27.5, 29.1

(510), (511) **29** mleko i produkty z mleka, owoce, warzywa przetworzone.(111) **145047** (220) 1999 11 17 (210) 209870

(151) 2003 05 06

(732) Kindle Banking Systems Limited, Dublin, IE.

(540)

(531) 24.17, 27.5

(510), (511) **09** komputerowy sprzęt i oprogramowanie oraz urządzenia peryferyjne do nich, urządzenia do nagrywania transmisji i reprodukcji danych i/lub obrazu i/lub dźwięku, magnetyczne nośniki danych i inne nośniki danych, płyty i dyski kompaktowe, sprzęt do komunikowania się i telekomunikacji, sprzęt do przetwarzania danych, maszyny do obsługiwanie gotówki, sprzęt elektroniczny używany w instytucjach bankowych i finansowych, programy komputerowe, taśmy oraz płyty i dyski wideo, podręczniki komputerowe (ładowane z sieci komputerowych) w postaci elektronicznej, **16** druki, książki, magazyny, gazety, biuletyny z wiadomościami, podręczniki, materiały szkoleniowe i instruktażowe (z wyjątkiem aparatów).

(111) **145048** (220) 1999 11 17 (210) 209874

(151) 2003 06 16

(732) Athena Institute for Women's Wellness, Inc., Chester Springs, US.

(540) ATHENA PHEROMONE 10X

(510), (511) **01** dodatki do zapachów kosmetycznych zawierające zsyntetyzowane feromony ludzkie i alkohol SD40 w formie ciekłej, do użytku zewnętrznego.

(111) **145049** (220) 1999 11 17 (210) 209875

(151) 2003 06 16

(732) Athena Institute for Women's Wellness, Inc., Chester Springs, US.

(540) ATHENA PHEROMONE 10:13

(510), (511) **01** dodatki do zapachów kosmetycznych zawierające zsyntetyzowane feromony ludzkie i alkohol SD40 w formie ciekłej, do użytku zewnętrznego.

(111) **145050** (220) 1999 11 18 (210) 209908

(151) 2003 04 17

(732) Intermatch Sweden AB, Stockholm, SE.

(540) LA GLORIA DOMINICANA

(510), (511) **34** tytoń, cygara, przybory dla palaczy, zapalki.(111) **145051** (220) 1999 11 17 (210) 209919

(151) 2003 04 17

(732) EKO-PLANT P.P.H.U. Dorota Reślińska, Poznań, PL.

(540)

Kolory znaku: biały, zielony, czarny

(531) 5.3, 5.5, 27.5, 29.1

(510), (511) **19** niemetalowe kratownice do umacniania gruntu, trawników, skarp, **37** usługi budowlane i remontowo-budowlane dotyczące budowy dróg, chodników, placów.

(111) **145052** (220) 1999 11 17 (210) 209922

(151) 2003 04 17

(732) POLLDA S.C. Danuta Onaczyszyn, Stefan Bienias, Zabrze, PL.

(540)

POLLDA

Kolory znaku: żółty, czarny

(531) 27.5, 29.1

(510), (511) **09** komputery, aparaty i instrumenty elektroniczne i elektromechaniczne współpracujące z komputerem, urządzenia końcowe komputera, urządzenia napędu dysku, aparaty pamięci, drukarki analogowe (cyfrowe konwertry), sprzęt komputerowy, klawiatury, ekranopisy, monitory, płyty i karty obwodów drukowanych do komputerów, komputerowy sprzęt peryferyjny, mode-my, urządzenia napędów dysków kompaktowych, kasy fiskalne, drukarki fiskalne, **37** instalowanie, naprawa oraz konserwacja kas fiskalnych, komputerów oraz sprzętu współpracującego z kompu-terami oraz kasami fiskalnymi.

(111) **145053** (220) 1999 11 18 (210) 209934

(151) 2003 07 04

(732) Warszawskie Zakłady Farmaceutyczne POLFA S.A., Warszawa, PL.

(540) SATURAL KID

(510), (511) **05** wyroby farmaceutyczne.(111) **145054** (220) 1999 11 18 (210) 209935

(151) 2003 07 04

(732) Warszawskie Zakłady Farmaceutyczne POLFA S.A., Warszawa, PL.

(540) SATURAL BIMBO

(510), (511) **05** wyroby farmaceutyczne.(111) **145055** (220) 1999 11 18 (210) 209936

(151) 2003 07 04

(732) Warszawskie Zakłady Farmaceutyczne POLFA S.A., Warszawa, PL.

(540) XYLOBALAN

(510), (511) **05** wyroby farmaceutyczne.(111) **145056** (220) 1999 11 19 (210) 209966

(151) 2003 04 16

(732) Pfizer Products Inc. (a Connecticut corporation), Groton, US.

(540) EXUBEREX

(510), (511) **05** preparaty i substancje farmaceutyczne, preparaty i substancje farmaceutyczne do leczenia cukrzycy, preparaty i sub-stancje farmaceutyczne zawierające insulinę, **10** aparaty i instru-menty chirurgiczne i medyczne, aparaty medyczne do wdychania insuliny, części i osprzęt do nich.

(111) **145057** (220) 1999 11 18 (210) 209977

(151) 2003 06 03

(732) Zakłady Chemiczne „ROKITA” S.A., Brzeg Dolny, PL.

(540)

**ROKITA**

Kolory znaku: niebieski, biały

(531) 4.1, 26.5, 27.5, 29.1

(510), (511) **01** produkty chemiczne przeznaczone dla przemysłu, prac badawczych, rolnictwa, ogrodnictwa, leśnictwa, preparaty chemiczne dla włókiennictwa, przemysłu farmaceutycznego, kos-

metycznego, barwnikarskiego, celulozowo-papierniczego, meta-lowego, energetycznego, farb i lakierów, emulgatory, detergenty, dyspergatory, flokulanty, plastyfikatory, tworzywa sztuczne w stanie surowym, dyspersje tworzyw sztucznych, glikole, garbniki, preparaty garbujące, antystatyczne preparaty, środki chemiczne do impregnowania skóry i materiałów, preparaty do konserwowania artykułów spożywczych, preparaty do gaszenia ognia, dodatki chemiczne do paliw silnikowych, płyny do obwodów hydraulicznych, preparaty przeciwmroźne, preparaty do regulacji wzrostu roślin, alkalia, chlor, podchloryn sodu, soda kaustyczna, kwasy, wodór, preparaty do uzdatniania wody, **02** środki antykorozyjne, preparaty do konserwacji drewna, **03** środki do prania, preparaty do czyszczenia, preparaty do zmiękczenia i wybielania tkanin, śro-dki ulepszające do prania, płyny do czyszczenia szkła i szyb, **05** środki chwastobójcze, herbicydy, środki grzybobójcze, środki owadobójcze, pestycydy, insektycydy, **37** instalowanie i naprawa urządzeń elektrycznych, pomiarowych, klimatyzacyjnych, instalowanie, konserwacja i naprawa maszyn, montaż i demontaż urządzeń w obiektach produkcyjnych i pomocniczych, **39** usługi ratownictwa, składowania i magazynowania towarów, **40** niszczenie odpadów, oczyszczanie ścieków, spalanie odpadów, utylizacja odpadów i surowców wtórnych, uzdatnianie wody, **42** usługi z zakresu wykonywania analiz i badań chemicznych, usługi z zakresu chemii i badań technicznych, doradztwo w zakresie ochrony środowiska i bezpieczeństwa chemicznego oraz przeciwpożarowego, eksper-tyz inżynieryjne, opracowywanie projektów technicznych, proje-ktowanie obiektów produkcyjnych.

(111) **145058** (220) 1999 11 19 (210) 209971

(151) 2003 04 29

(732) ESAB AB, Gteborg, SE.

(540) ECOMIG

(510), (511) **06** drut, taśmy i pręty z metalu do spawania.(111) **145059** (220) 1999 11 18 (210) 209990

(151) 2003 06 30

(732) „BIOFARM” Spółka z o.o., Poznań, PL.

(540) immuplant

(510), (511) **05** produkty farmaceutyczne: leki, środki dezynfe-kcyjne, odkażające, środki pomocnicze do użytku medycznego, produkty weterynaryjne, dietetyczne środki medyczne, produkty sanitarne: materiały opatrunkowe, plastry, podpaski higieniczne, żywność dla niemowląt.

(111) **145060** (220) 1999 11 18 (210) 209991

(151) 2003 06 30

(732) „BIOFARM” Spółka z o.o., Poznań, PL.

(540) karnimag

(510), (511) **05** produkty farmaceutyczne: leki, środki dezynfe-kcyjne, odkażające, środki pomocnicze do użytku medycznego, produkty weterynaryjne, dietetyczne środki medyczne, produkty sanitarne: materiały opatrunkowe, plastry, podpaski higieniczne, żywność dla niemowląt.

(111) **145061** (220) 1999 11 18 (210) 209999

(151) 2003 06 25

(732) „Grupa Chemii” Spółka z o.o., Opole, PL.

(540)

Grupa Chemii

Kolory znaku: ciemnoniebieski, żółty

(531) 26.1, 27.5, 29.1

(510), (511) **35** pomoc w zarządzaniu kompleksową ofertą różnych towarów chemicznych i ich pochodnych, artykułów przemysłowych, kosmetycznych i spożywczych podkreślającą ich zalety, umożli-

wiając nabywcom rozeznanie i zakup tych towarów, **39** przewóz ciężarówkami towarów chemicznych i pochodnych, artykułów przemysłowych, kosmetycznych i spożywczych, składowanie towarów chemicznych, spożywczych, przemysłowych.

(111) **145062** (220) 1999 11 23 (210) 210080
(151) 2003 04 25
(732) AstraZeneca AB, Sdertlje, SE.
(540) ESOMEPE
(510), (511) **05** preparaty i substancje farmaceutyczne.

(111) **145063** (220) 1999 11 22 (210) 210109
(151) 2003 06 30
(732) MASPEX WADOWICE Spółka z o. o., Wadowice, PL.
(540) soki Tymbark-sok po swojemu
(510), (511) **32** soki owocowe, soki warzywne, soki owocowo-warzywne, soki wieloowocowe, soki wielowarzywne.

(111) **145064** (220) 1999 11 22 (210) 210110
(151) 2003 06 30
(732) MASPEX WADOWICE Spółka z o. o., Wadowice, PL.
(540) soki Tymbark - sok po naszymu
(510), (511) **32** soki owocowe, soki warzywne, soki owocowo-warzywne, soki wieloowocowe, soki wielowarzywne.

(111) **145065** (220) 1999 11 22 (210) 210112
(151) 2003 06 30
(732) MASPEX WADOWICE Spółka z o. o., Wadowice, PL.
(540) napoje TYMBARK-orzeźwiający owoc
(510), (511) **32** napoje instant, napoje bezalkoholowe, proszek do produkcji napojów, pastylki do produkcji napojów, napoje owocowe, napoje wieloowocowe.

(111) **145066** (220) 1999 11 22 (210) 210113
(151) 2003 06 30
(732) MASPEX WADOWICE Spółka z o.o., Wadowice, PL.
(540) napoje TYMBARK-owocowe orzeźwienie
(510), (511) **32** napoje instant, napoje bezalkoholowe, proszek do produkcji napojów, pastylki do produkcji napojów, napoje owocowe, napoje wieloowocowe.

(111) **145067** (220) 1999 11 24 (210) 210128
(151) 2003 04 22
(732) Abraxas Biuro Tłumaczeń Profesjonalnych S.C. Joanna Kiedrzyńska, Dorota Krefft, Warszawa, PL.
(540)



ABRAXAS

(531) 4.2, 26.1, 27.5
(510), (511) **41** tłumaczenia językowe.

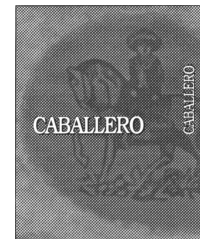
(111) **145068** (220) 1999 11 24 (210) 210129
(151) 2003 04 07
(732) Przedsiębiorstwo Handlowo-Produkcyjne TOMAR, Grodzisk Mazowiecki, PL.

(540)



Kolory znaku: czarny, żółty, biały
(531) 3.1, 7.3, 26.5, 27.5, 29.1
(510), (511) **06** drzwi metalowe, futryny do drzwi metalowe, klamki do drzwi metalowe, urządzenia do otwierania drzwi, ograniczniki do drzwi metalowe, okucia do drzwi, osprzęt do drzwi metalowy, płyty do drzwi metalowe, rolki, prowadnice do drzwi, zamknięcia do drzwi, zasuwki do drzwi, **19** drzwi niemetalowe, drzwi składane niemetalowe, drzwi harmonijkowe niemetalowe, futryny do drzwi niemetalowe, płyty do drzwi niemetalowe.

(111) **145069** (220) 1999 11 24 (210) 210153
(151) 2003 06 25
(732) Sigarettfabriek Ed. Laurens B.V., Amsterdam, NL.
(540)



(531) 2.1, 27.5
(510), (511) **34** papierosy, tytoń i wyroby tytoniowe, zapalniczki, zapalaki i artykuły dla palących.

(111) **145070** (220) 1999 11 26 (210) 210257
(151) 2003 05 07
(732) KINNARPS AB, Kinnarp, SE.
(540) SERIE E
(510), (511) **16** przyborniki na rekwizyty biurowe, materiały szkolniowe i instryktazowe (za wyjątkiem aparatów), stojaki na arkusze oraz tablice do pisania, sprzęt biurowy (za wyjątkiem mebli), tabliczki do pisania, uchwyty na pióra oraz piórniki, koszyki na korespondencję, stojaki na segregatory i książki adresowe, uchwyty do książek oraz skrzynki do formowania zestawów książkowych, **20** meble i meble biurowe: stoły, biurka, blaty stołów, piedestały, kredensy, regały na książki, półki do mebli, parawany i ekrany (meble), ławki (meble), lustra, siedziska, krzesła, fotele, sofy, krzesła biurowe.

(111) **145071** (220) 1999 11 25 (210) 210269
(151) 2003 05 07
(732) Przedsiębiorstwo Produkcji Materiałów Budowlanych IZOLMAT Spółka z o.o., Gdańsk, PL.
(540)



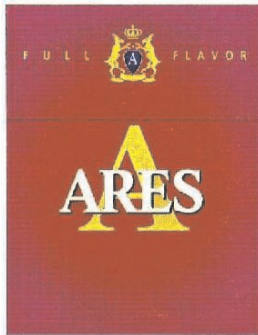
Kolory znaku: niebieski, biały, czerwony, żółty, czarny i odcienie
(531) 6.3, 15.9, 27.5, 29.1

(510), (511) **17** materiały izolacyjne, **19** bitumiczne pokrycia dachowe, papa termozgrzewalna.

(111) **145072** (220) 1999 11 27 (210) 210293
(151) 2003 06 25
(732) „BIOFARM” Spółka z o.o., Poznań, PL.
(540) esceginę

(510), (511) **05** produkty farmaceutyczne: leki, środki dezynfekcyjne, odkażające, środki pomocnicze do użytku medycznego, produkty weterynaryjne, dietetyczne środki medyczne, produkty sanitarne: materiały opatrunkowe, plastry, podpaski higieniczne, żywność dla niemowląt.

(111) **145073** (220) 1999 11 30 (210) 210337
(151) 2003 04 07
(732) Reemtsma Polska S.A., Tarnowo Podgórne, PL.
(540)

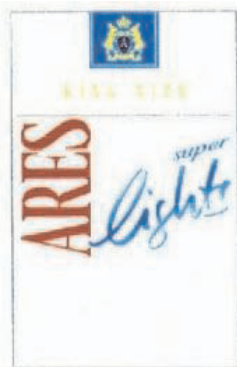


Kolory znaku: różowoczerwony, żółty, biały

(531) 24.1, 25.1, 27.5, 29.1

(510), (511) **34** papierosy, cygara, fajki, tytoń, tabaka, filtry i bibułki, przybory dla palących, zapalniczki, zapałki, ustniki, papierosnice, popielniczki, tabakierki, wszystkie wyżej wymienione towary zawarte w tej klasie.

(111) **145074** (220) 1999 11 30 (210) 210338
(151) 2003 04 07
(732) Reemtsma Polska S.A., Tarnowo Podgórne, PL.
(540)



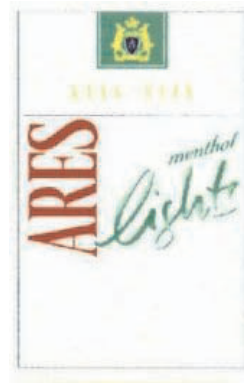
Kolory znaku: biały, czerwony, niebieski, złoty

(531) 24.1, 25.1, 27.5, 29.1

(510), (511) **34** papierosy, cygara, fajki, tytoń, tabaka, filtry i bibułki, przybory dla palących, zapalniczki, zapałki, ustniki, papierosnice, popielniczki, tabakierki, wszystkie wyżej wymienione towary zawarte w tej klasie.

(111) **145075** (220) 1999 11 30 (210) 210339
(151) 2003 04 07
(732) Reemtsma Polska S.A., Tarnowo Podgórne, PL.

(540)

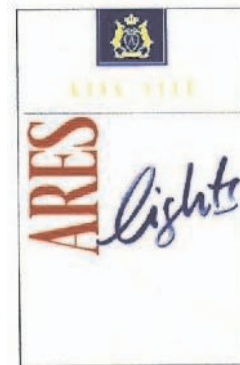


Kolory znaku: biały, czerwony, zielony, złoty

(531) 24.1, 25.1, 27.5, 29.1

(510), (511) **34** papierosy, cygara, fajki, tytoń, tabaka, filtry i bibułki, przybory dla palących, zapalniczki, zapałki, ustniki, papierosnice, popielniczki, tabakierki, wszystkie wyżej wymienione towary zawarte w tej klasie.

(111) **145076** (220) 1999 11 30 (210) 210340
(151) 2003 04 07
(732) Reemtsma Polska S.A., Tarnowo Podgórne, PL.
(540)

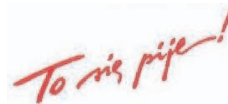


Kolory znaku: biały, czerwony, granatowy, złoty

(531) 24.1, 25.1, 27.5, 29.1

(510), (511) **34** papierosy, cygara, fajki, tytoń, tabaka, filtry i bibułki, przybory dla palących, zapalniczki, zapałki, ustniki, papierosnice, popielniczki, tabakierki, wszystkie wyżej wymienione towary zawarte w tej klasie.

(111) **145077** (220) 1999 11 29 (210) 210372
(151) 2003 04 23
(732) WODY MINERALNE OSTROMECKO Zakład Pracy Chronionej - Leszek Bokiej, Ostromecko, PL.
(540)



Kolory znaku: czerwony

(531) 27.5, 29.1

(510), (511) **32** wody mineralne, napoje bezalkoholowe, soki owocowe, soki warzywne stosowane jako napoje, napoje energetyzujące - napoje izotoniczne, wody stołowe, lemoniady, wody gazowane, piwo, produkty do wytwarzania wody mineralnej, **33** wino.

(111) **145078** (220) 1999 11 29 (210) 210374
(151) 2003 04 22

(732) DELICO S.C. Longin Majkowski, Grażyna Majkowska, Kutno, PL.

(540)



Kolory znaku: żółty, niebieski, czerwony

(531) 27.5, 29.1

(510), (511) **30** lody, ciasta, wyroby cukiernicze.

(111) **145079** (220) 1999 11 30 (210) 210386
(151) 2003 04 22

(732) Przedsiębiorstwo Produkcyjno-Usługowo-Handlowe ELTA Halina Zielonka, Czesław Zielonka, Kielce, PL.

(540)



Kolory znaku: granatowy, różowy, cielisty

(531) 2.9, 26.1, 26.13, 27.5, 29.1

(510), (511) **25** pończochy, podkolanówki, rajstopy, skarpetki, getry.

(111) **145080** (220) 1999 11 30 (210) 210388
(151) 2003 06 23

(732) Firma Handlowa EVER Jarosław Kryński, Białystok, PL.

(540)



Kolory znaku: czarny, czerwony

(531) 26.1, 27.5, 29.1

(510), (511) **18** galanteria skórzana taka jak: plecaki, portfele, szetki, teczki, torebki.

(111) **145081** (220) 1999 12 01 (210) 210410
(151) 2003 06 25

(732) TOTALIZATOR SPORTOWY Spółka z o.o., Warszawa, PL.

(540)



Kolory znaku: czarny, niebieski, biały

(531) 26.1, 27.5, 27.7, 29.1

(510), (511) **16** wyroby z papieru i tektury, **41** prowadzenie gier losowych, organizowanie zakładów.

(111) **145082** (220) 1999 12 01 (210) 210411
(151) 2003 06 25

(732) TOTALIZATOR SPORTOWY Spółka z o.o., Warszawa, PL.

(540)



Kolory znaku: czerwony, niebieski

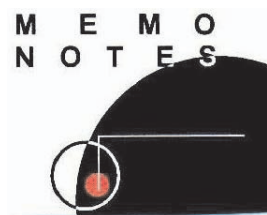
(531) 9.7, 26.15, 27.5, 29.1

(510), (511) **16** wyroby z papieru i tektury, **41** prowadzenie gier losowych, organizowanie zakładów.

(111) **145083** (220) 1999 11 30 (210) 210419
(151) 2003 06 25

(732) DALPO Spółka z o.o., Poznań, PL.

(540)



Kolory znaku: czarny, biały, czerwony

(531) 17.1, 26.1, 27.5, 29.1

(510), (511) **16** bloczki kartek samoprzylepnych.

(111) **145084** (220) 1999 11 30 (210) 210424
(151) 2003 06 25

(732) Peter Paszterko, La Harba Heights, US.

(540) devergo

(510), (511) **25** artykuły odzieżowe, buty, półbuty, czapki.

(111) **145085** (220) 1999 12 02 (210) 210447
(151) 2003 06 25

(732) Wytwórnia Makaronu GOLDMAK i Jerzy Szczepanik, Częstochowa, PL.

(540)

goldmak I

(531) 27.5, 27.7

(510), (511) **30** produkty mączne, w tym makarony, spaghetti, kluski, pizze, pierożki, **35** zgrupowanie na rzecz osób trzecich artykułów spożywczych i przemysłowych, w tym: makarony, spaghetti, kluski, pizze, pierożki pozwalające nabywcy wygodnie je oglądać i kupować w sklepie i hurtowni z wyżej wymienionymi artykułami.

(111) **145086** (220) 1999 12 02 (210) 210452
(151) 2003 07 03

(732) „Europejski Fundusz Leasingowy” Spółka Akcyjna, Wrocław, PL.

(540)



Kolory znaku: pomarańczowy, czarny

(531) 24.17, 26.1, 27.5, 29.1

(510), (511) **36** usługi w zakresie leasingu sprzętu komputerowego przez internet.

(111) **145087** (220) 1999 12 03 (210) 210562
(151) 2003 05 22

(732) PPHU „OMIX” Stanisław Salnik, Mikołów, PL.

(540) omix

(510), (511) **12** pojazdy, części pojazdów, samochody ciężarowe i dostawcze, nadwozia i podwozia do pojazdów, pojazdy specjalne i specjalizowane, **16** wyroby z papieru i kartonu: afisze, blankiety, broszury, czasopisma, periodyki, formularze, fotografie, gazety,

kalendarze, katalogi, książki, materiały do nauczania, notesy, podręczniki, prospekty, publikacje drukowane, reprodukcje graficzne, **37** usługi budowlane, wypożyczanie sprzętu budowlanego, usługi instalacji, konserwacji, napraw i dostosowania pojazdów samochodowych, **40** usługi drukarskie.

(111) **145088** (220) 1999 12 06 (210) 210571
(151) 2003 05 07
(732) Firma DARKOS Dariusz Russek, Warszawa, PL.
(540)



Kolory znaku: biały, czerwony, granatowy, żółty
(531) 14.1, 27.5, 29.1
(510), (511) **37** usługi ogólnobudowlane: instalatorstwo sanitarne, wodno-kanalizacyjne, centralnego ogrzewania, gazowe, remonty.

(111) **145089** (220) 1999 12 06 (210) 210578
(151) 2003 05 12
(732) UNIDOR S.C. Robert Chęć, Eryk Cholewiński, Piotr Król, Świdnik, PL.
(540)



Kolory znaku: żółty, jasnobrązowy, czarny
(531) 26.4, 27.5, 29.1
(510), (511) **06** materiały budowlane metalowe, okna, drzwi, framugi, **19** materiały budowlane niemetalowe, stolarka budowlana, okna, drzwi, framugi, **37** usługi w zakresie montażu materiałów budowlanych.

(111) **145090** (220) 1999 12 06 (210) 210580
(151) 2003 05 30
(732) Poliauto di Pietro Parietti & C.Snc, Piacenza, IT.
(540) POLIAUTO
(510), (511) **12** urządzenia redukujące ciśnienie do gazu ciepłego i metanu, urządzenia mieszające do powietrza i gazu, urządzenia regulujące strumień powietrza/gazu, wszystkie wyżej wymienione towary do zasilania silników gazem do pojazdów lądowych.

(111) **145091** (220) 1999 12 06 (210) 210582
(151) 2003 05 12
(732) Panzani, Lyon, FR.
(540)



Kolory znaku: żółty, zielony, czerwony, biały, czarny, brązowy
(531) 1.15, 11.3, 17.1, 17.3, 27.5, 29.1
(510), (511) **30** ryż, tapioka, sago, preparaty zbożowe, makarony, sosy.

(111) **145092** (220) 1999 12 07 (210) 210604
(151) 2003 06 30
(732) Danone Ciastka Spółka z o.o., Warszawa, PL.
(540) (znak przestrzenny)



Kolory znaku: zielony, fioletowy, biały, żółty, beżowy, brązowy
(531) 8.1, 27.5, 29.1
(510), (511) **30** ciastka (słodkie) zwykłe i/lub z polewą i/lub nadziewane i/lub aromatyzowane, wyroby cukiernicze.

(111) **145093** (220) 1999 12 07 (210) 210605
(151) 2003 06 30
(732) Danone Ciastka Spółka z o.o., Warszawa, PL.
(540) (znak przestrzenny)



Kolory znaku: zielony, jasnozielony, biały, żółty, beżowy, brązowy
(531) 8.1, 27.5, 29.1
(510), (511) **30** ciastka (słodkie) zwykłe i/lub z polewą i/lub nadziewane i/lub aromatyzowane, wyroby cukiernicze.

(111) **145094** (220) 1999 12 07 (210) 210606
(151) 2003 06 30
(732) Danone Ciastka Spółka z o.o., Warszawa, PL.
(540) (znak przestrzenny)



Kolory znaku: zielony, brązowy, biały, żółty, beżowy
(531) 8.1, 27.5, 29.1
(510), (511) **30** ciastka (słodkie) zwykłe i/lub z polewą i/lub nadziewane i/lub aromatyzowane, wyroby cukiernicze.

(111) **145095** (220) 1999 12 07 (210) 210607
(151) 2003 06 30
(732) Danone Ciastka Spółka z o.o., Warszawa, PL.
(540) (znak przestrzenny)



Kolory znaku: zielony, morski, biały, żółty, beżowy, brązowy
(531) 8.1, 27.5, 29.1
(510), (511) **30** ciastka (słodkie) zwykłe i/lub z polewą i/lub nadziewane i/lub aromatyzowane, wyroby cukiernicze.

(111) **145096** (220) 1999 12 07 (210) 210610
(151) 2003 06 30
(732) Danone Ciastka Spółka z o.o., Warszawa, PL.

(540) (znak przestrzenny)



Kolory znaku: czerwony i odcienie, brązowy, jasnobieżowy, granatowy, biały, żółty

(531) 8.1, 27.5, 29.1

(510), (511) **30** ciastka (słodkie) zwykle i/lub z polewą i/lub nadziewane i/lub aromatyzowane, wyroby cukiernicze.(111) **145097** (220) 1999 12 07 (210) 210611

(151) 2003 06 30

(732) Danone Ciastka Spółka z o.o., Warszawa, PL.

(540) (znak przestrzenny)



Kolory znaku: niebieski i odcienie, czerwony, jasnobieżowy, granatowy, biały, brązowy, żółty

(531) 8.1, 25.5, 27.5, 29.1

(510), (511) **30** ciastka (słodkie) zwykle i/lub z polewą i/lub nadziewane i/lub aromatyzowane, wyroby cukiernicze.(111) **145098** (220) 1999 12 07 (210) 210612

(151) 2003 06 30

(732) Danone Ciastka Spółka z o.o., Warszawa, PL.

(540) (znak przestrzenny)



Kolory znaku: brązowy, beżowy, czerwony, jasnobieżowy, granatowy, biały

(531) 8.1, 25.5, 27.5, 29.1

(510), (511) **30** ciastka (słodkie) zwykle i/lub z polewą i/lub nadziewane i/lub aromatyzowane, wyroby cukiernicze.(111) **145099** (220) 1999 12 07 (210) 210616

(151) 2003 06 30

(732) Danone Ciastka Spółka z o.o., Warszawa, PL.

(540) (znak przestrzenny)



Kolory znaku: granatowy, brązowy, żółty, biały, zielony, czerwony, pomarańczowy

(531) 6.7, 7.1, 8.1, 9.1, 19.3, 27.5, 29.1

(510), (511) **30** ciastka (słodkie) zwykle i/lub z polewą i/lub nadziewane i/lub aromatyzowane, wyroby cukiernicze.(111) **145100** (220) 1999 12 07 (210) 210617

(151) 2003 06 30

(732) Danone Ciastka Spółka z o.o., Warszawa, PL.

(540) (znak przestrzenny)



Kolory znaku: fioletowy, żółty, biały, zielony, brązowy i odcienie, czarny

(531) 2.9, 8.1, 19.3, 27.5, 29.1

(510), (511) **30** ciastka (słodkie) zwykle i/lub z polewą i/lub nadziewane i/lub aromatyzowane, wyroby cukiernicze.(111) **145101** (220) 1999 12 06 (210) 210624

(151) 2003 05 22

(732) Konsorcjum Handlowe „STOFARB” S.A., Chorzów, PL.

(540) stofarb

(510), (511) **01** żywice sztuczne w stanie surowym, aldehydy, alkalia, alkohol przemysłowy, octany, substancje chemiczne do analiz laboratoryjnych innych niż do celów medycznych, preparaty antystatyczne inne niż do celów domowych, apretura, azotany, preparaty chemiczne do barwienia emalii i szkła, preparaty chemiczne do wytwarzania barwników, barwniki do celów przemysłowych, dodatki detergentowe do benzyny, spoiwa do betonu, środki do konserwacji betonu, preparaty do konserwacji cegły, preparaty do konserwacji cementu, pochodne chemiczne celulozy, środki chemiczne dla przemysłu, dehydranty do celów przemysłowych, substancje do matowienia, preparaty chemiczne do produkcji emalii, preparaty do impregnacji podłoży mineralnych, kaolin, katalizatory, kleje do celów przemysłowych, kleje do płytek ściennych, kleje do tapet, kleje inne niż do papieru lub użytku domowego, preparaty do klejenia i gruntowania, krzemiany, rozpuszczalniki do lakierów, toluen, preparaty przeciwwilgociowe do konstrukcji mурowych, preparaty do odtłuszczania, preparaty ogniochronne, sadza do celów przemysłowych, silikony, sole do celów przemysłowych, tworzywa sztuczne w stanie surowym, dodatki chemiczne do środków grzybobójczych i owadobójczych, talk, tlenki metali, środki przeciw tworzeniu się osadów, zaprawy farbierskie do metali, **02** środki antykorozyjne, barwniki, bejce, biele jako barwniki do farb, emalie, lakiery, farby, sykatywy, kit olejowy, **16** afisze, czasopisma, etykiety, kalendarze, kleje do materiałów piśmiennych lub do użytku domowego, pędzle, prospekty, torby do pakowania z papieru lub tworzyw sztucznych, kartki okolicznościowe, szyldy z papieru lub kartonu, tablice ogłoszeniowe z papieru lub kartonu, wałki do malowania ścian, **17** folie z tworzyw sztucznych do celów innych niż do pakowania, farby izolacyjne, półprodukty żywicy akrylowych, guma surowa lub półprzetworzona, lakiery izolacyjne, lateks, powłoki izolacyjne, taśmy samoprzylepne inne niż w medycynie lub do użytku domowego, taśmy uszczelniające, uszczelki, uszczelnienia okien i drzwi, **35** usługi badania opinii, usługi badania w dziedzinie działalności gospodarczej, usługi badania rynku, usługi doradztwa specjalistycznego handlowego, dystrybucja materiałów reklamowych, usługi edycji tekstów, usługi pozyskiwania danych do komputerowych baz danych, usługi marketingowe, usługi pokazów towarów, usługi publikowania tekstów reklamowych, usługi reklamy i działalności informacyjnej, usługi organizacji wystaw w celach handlowych lub reklamowych.

(111) **145102** (220) 1999 12 06 (210) 210729

(151) 2003 05 07

(732) SPRINT Spółka z o.o., Olsztyn, PL.

(540)



Kolory znaku: granatowy, biały, niebieski

(531) 26.11, 27.5, 29.1

(510), (511) **09** komputery, urządzenia do transformacji, rejestracji i odtwarzania dźwięku i obrazu - monitoring wizyjny, **38** usługi internetowe, usługi intranetowe, sieci korporacyjne, sieci transmisji danych, wideokonferencje, doradztwo w zakresie sprzętu komputerowego (konfiguracja sprzętu komputerowego i związanego z tym oprogramowania), **41** kursy edukacyjne, **42** oprogramowanie komputerów na zlecenie osób trzecich.

(111) **145103** (220) 1999 12 06 (210) 210632
(151) 2003 05 12

(732) Fabryka Wódek Gdańskich w Starogardzie Gdańskim S.A., Starogard Gdański, PL.

(540) Jazz

(510), (511) **32** piwo i napoje na bazie piwa, napoje bezalkoholowe, wyciągi z owoców, aperitify bezalkoholowe, ekstrakty owocowe, esencje do produkcji napojów, wody gazowane, koktajle bezalkoholowe, lemoniady, syropy i preparaty do sporządzania napojów bezalkoholowych, woda mineralna, pastylki i proszki do napojów musujących, nektary i soki owocowe, napoje serwatkowe, soki warzywne, woda stołowa.

(111) **145104** (220) 1999 12 06 (210) 210730
(151) 2003 05 07

(732) SPRINT Spółka z o.o., Olsztyn, PL.

(540)



Kolory znaku: biały, granatowy, niebieski

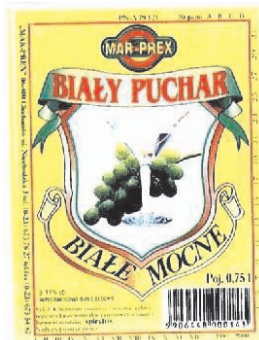
(531) 26.11, 27.5, 29.1

(510), (511) **09** komputery, urządzenia do transformacji, rejestracji i odtwarzania dźwięku i obrazu - monitoring wizyjny, **38** usługi internetowe, usługi intranetowe, sieci korporacyjne, sieci transmisji danych, wideokonferencje, doradztwo w zakresie sprzętu komputerowego (konfiguracja sprzętu komputerowego i związanego z tym oprogramowania), **41** kursy edukacyjne, **42** oprogramowanie komputerów na zlecenie osób trzecich.

(111) **145105** (220) 1999 12 09 (210) 210764
(151) 2003 05 07

(732) Zakład Produkcyjno-Handlowy MAR-PREX Wojciech Marciniak, Radosław Marciniak, Ciechanów, PL.

(540)



Kolory znaku: żółty, czerwony, zielony, biały, różowy i odcienie, czarny

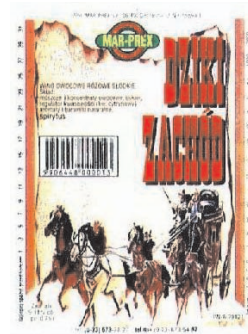
(531) 5.1, 9.1, 11.3, 24.1, 27.5, 29.1

(510), (511) **33** wina, wyroby alkoholowe.(111) **145106** (220) 1999 12 09 (210) 210765

(151) 2003 05 07

(732) Zakład Produkcyjno-Handlowy MAR-PREX Wojciech Marciniak, Radosław Marciniak, Ciechanów, PL.

(540)



Kolory znaku: beżowy, brązowy, czerwony, czarny, zielony, żółty

(531) 2.7, 3.3, 27.5, 29.1

(510), (511) **33** wina, wyroby alkoholowe.

(111) **145107** (220) 1999 12 09 (210) 210770
(151) 2003 05 07

(732) LIGAND PHARMACEUTICALS INCORPORATED, San Diego, US.

(540) TARGRETIN

(510), (511) **05** środki farmaceutyczne.

(111) **145108** (220) 1999 12 09 (210) 210782
(151) 2003 05 07

(732) Hill's Pet Nutrition, Inc. (a Delaware corporation), Topeka, US.

(540) HILL'S a/d

(510), (511) **05** produkty farmaceutyczne, weterynaryjne i sanitarne, medyczne substancje dietetyczne, żywność dla niemowląt, plastry, materiały opatrunkowe, materiały do plombowania zębów, woski dentystyczne, środki odkażające, środki do zwalczania szkodników, fungicydy, herbicydy, **31** produkty i ziarna rolnicze, ogrodnicze i leśne, żywe zwierzęta, świeże owoce i świeże warzywa, nasiona, naturalne rośliny i kwiaty, żywność dla zwierząt, słód.

(111) **145109** (220) 1999 12 09 (210) 210783
(151) 2003 05 07

(732) Hill's Pet Nutrition, Inc. (a Delaware corporation), Topeka, US.

(540) HILL'S d/d

(510), (511) **05** produkty farmaceutyczne, weterynaryjne i sanitarne, medyczne substancje dietetyczne, żywność dla niemowląt, plastry, materiały opatrunkowe, materiały do plombowania zębów, woski dentystyczne, środki odkażające, środki do zwalczania szkodników, fungicydy, herbicydy, **31** produkty i ziarna rolnicze, ogrodnicze i leśne, żywe zwierzęta, świeże owoce i świeże warzywa, nasiona, naturalne rośliny i kwiaty, żywność dla zwierząt, słód.

(111) **145110** (220) 1999 12 09 (210) 210784
(151) 2003 05 07

(732) Hill's Pet Nutrition, Inc. (a Delaware corporation), Topeka, US.

(540) HILL'S h/d

(510), (511) **05** produkty farmaceutyczne, weterynaryjne i sanitarne, medyczne substancje dietetyczne, żywność dla niemowląt, plastry, materiały opatrunkowe, materiały do plombowania zębów, woski dentystyczne, środki odkażające, środki do zwalczania szkodników, fungicydy, herbicydy, **31** produkty i ziarna rolnicze, ogrodnicze i leśne, żywe zwierzęta, świeże owoce i świeże warzywa, nasiona, naturalne rośliny i kwiaty, żywność dla zwierząt, słód.

(111) **145111** (220) 1999 12 09 (210) 210785
(151) 2003 05 07

(732) Hill's Pet Nutrition, Inc. (a Delaware corporation), Topeka, US.

(540) HILL'S k/d
 (510), (511) **05** produkty farmaceutyczne, weterynaryjne i sanitarne, medyczne substancje dietetyczne, żywność dla niemowląt, plastry, materiały opatrunkowe, materiały do plombowania zębów, woski dentystyczne, środki odkażające, środki do zwalczania szkodników, fungicydy, herbicydy, **31** produkty i ziarna rolnicze, ogrodnicze i leśne, żywe zwierzęta, świeże owoce i świeże warzywa, nasiona, naturalne rośliny i kwiaty, żywność dla zwierząt, słoć.

(111) **145112** (220) 1999 12 09 (210) 210786
 (151) 2003 05 07
 (732) Hill's Pet Nutrition, Inc. (a Delaware corporation), Topeka, US.
 (540) HILL'S r/d
 (510), (511) **05** produkty farmaceutyczne, weterynaryjne i sanitarne, medyczne substancje dietetyczne, żywność dla niemowląt, plastry, materiały opatrunkowe, materiały do plombowania zębów, woski dentystyczne, środki odkażające, środki do zwalczania szkodników, fungicydy, herbicydy, **31** produkty i ziarna rolnicze, ogrodnicze i leśne, żywe zwierzęta, świeże owoce i świeże warzywa, nasiona, naturalne rośliny i kwiaty, żywność dla zwierząt, słoć.

(111) **145113** (220) 1999 12 09 (210) 210787
 (151) 2003 05 07
 (732) Hill's Pet Nutrition, Inc. (a Delaware corporation), Topeka, US.
 (540) HILL'S t/d
 (510), (511) **05** produkty farmaceutyczne, weterynaryjne i sanitarne, medyczne substancje dietetyczne, żywność dla niemowląt, plastry, materiały opatrunkowe, materiały do plombowania zębów, woski dentystyczne, środki odkażające, środki do zwalczania szkodników, fungicydy, herbicydy, **31** produkty i ziarna rolnicze, ogrodnicze i leśne, żywe zwierzęta, świeże owoce i świeże warzywa, nasiona, naturalne rośliny i kwiaty, żywność dla zwierząt, słoć.

(111) **145114** (220) 1999 12 09 (210) 210788
 (151) 2003 05 07
 (732) Hill's Pet Nutrition, Inc. (a Delaware corporation), Topeka, US.
 (540) HILL'S w/d
 (510), (511) **05** produkty farmaceutyczne, weterynaryjne i sanitarne, medyczne substancje dietetyczne, żywność dla niemowląt, plastry, materiały opatrunkowe, materiały do plombowania zębów, woski dentystyczne, środki odkażające, środki do zwalczania szkodników, fungicydy, herbicydy, **31** produkty i ziarna rolnicze, ogrodnicze i leśne, żywe zwierzęta, świeże owoce i świeże warzywa, nasiona, naturalne rośliny i kwiaty, żywność dla zwierząt, słoć.

(111) **145115** (220) 1999 12 09 (210) 210789
 (151) 2003 05 07
 (732) Hill's Pet Nutrition, Inc. (a Delaware corporation), Topeka, US.
 (540) HILL'S c/d
 (510), (511) **05** produkty farmaceutyczne, weterynaryjne i sanitarne, medyczne substancje dietetyczne, żywność dla niemowląt, plastry, materiały opatrunkowe, materiały do plombowania zębów, woski dentystyczne, środki odkażające, środki do zwalczania szkodników, fungicydy, herbicydy, **31** produkty i ziarna rolnicze, ogrodnicze i leśne, żywe zwierzęta, świeże owoce i świeże warzywa, nasiona, naturalne rośliny i kwiaty, żywność dla zwierząt, słoć.

(111) **145116** (220) 1999 12 09 (210) 210790
 (151) 2003 05 07
 (732) Hill's Pet Nutrition, Inc. (a Delaware corporation), Topeka, US.
 (540) HILL'S g/d
 (510), (511) **05** produkty farmaceutyczne, weterynaryjne i sanitarne, medyczne substancje dietetyczne, żywność dla niemowląt, plastry, materiały opatrunkowe, materiały do plombowania zębów, woski dentystyczne, środki odkażające, środki do zwalczania szkodników, fungicydy, herbicydy, **31** produkty i ziarna rolnicze, ogrodnicze i leśne, żywe zwierzęta, świeże owoce i świeże warzywa, nasiona, naturalne rośliny i kwiaty, żywność dla zwierząt, słoć.

(111) **145117** (220) 1999 12 10 (210) 210847
 (151) 2003 07 07
 (732) The Procter & Gamble Company, Cincinnati, US.
 (540)



(531) 25.7, 26.4, 27.5
 (510), (511) **03** mydła, środki perfumeryjne, olejki eteryczne, kosmetyki, lotony do włosów, preparaty do czyszczenia, pielęgnacji i upiększania skóry, owłosionej skóry głowy oraz włosów.

(111) **145118** (220) 1999 12 09 (210) 210883
 (151) 2003 05 21
 (732) Zakład Kształtowania Terenów Zieleni „MÓJ OGRÓD” Elżbieta Nowicka, Romuald Nowicki, Kraśnica, PL.
 (540)



Kolory znaku: czarny, zielony, biały
 (531) 5.1, 27.5, 29.1
 (510), (511) **31** materiał szkółkarski, drzewa, krzewy, rośliny, iglaki, sadzonki, cebulki, kwiaty naturalne, nasiona, kwiaty i rośliny suszone do dekoracji, **44** usługi w zakresie: pielęgnacji i konserwacji drzewostanu, budowy i konserwacji terenów zieleni oraz architektury ogrodowej, chirurgia drzew i krzewów, projektowanie w zakresie terenów zieleni oraz architektury ogrodowej.

(111) **145119** (220) 1999 12 09 (210) 210884
 (151) 2003 05 21
 (732) Zakład Kształtowania Terenów Zieleni „MÓJ OGRÓD” Elżbieta Nowicka, Romuald Nowicki, Kraśnica, PL.
 (540)



(531) 5.1
 (510), (511) **31** materiał szkółkarski, drzewa, krzewy, rośliny, iglaki, sadzonki, cebulki, kwiaty naturalne, nasiona, kwiaty i rośliny suszone do dekoracji, **44** usługi w zakresie: pielęgnacji i konserwacji drzewostanu, budowy i konserwacji terenów zieleni oraz architektury ogrodowej, chirurgia drzew i krzewów, projektowanie w zakresie terenów zieleni oraz architektury ogrodowej.

(111) **145120** (220) 1999 12 10 (210) 210896
 (151) 2003 06 17
 (732) GRUPA LOTOS SPÓŁKA AKCYJNA, Gdańsk, PL.
 (540)



Kolory znaku: niebieski, żółty, biały
 (531) 18.1, 26.4, 29.1

(510), (511) **35** prowadzenie ksiąg, rachunkowość, podatki, weryfikacja rachunków, **36** wynajem nieruchomości własnych i wydzierżawionych, **37** instalowanie i naprawa urządzeń elektrycznych, zakładanie instalacji elektrycznych, wykonywanie instalacji hydraulicznych, usługi budowlane: tynkowanie, szklenie, malowanie, zakładanie stolarki budowlanej, prace wykończeniowe, pokrywanie ścian i podłóg, malowanie ścian, podłóg, wypożyczanie sprzętu budowlanego, stacje obsługi samochodów i lokomotyw, **39** wypożyczanie pojazdów, transport kolejowy, drogowy, przeladunek, załadunek towarów, magazynowanie, składowanie i przechowywanie towarów, **40** obróbka metali, **41** organizowanie i prowadzenie szkoleń pracowników.

(111) **145121** (220) 1999 06 28 (210) 203967
(151) 2003 04 23

(732) Shinano Kenshi Kabushiki Kaisha, Chiisagata-gun, JP.

(540) PLEXTOOLS

(510), (511) **09** napędy CD-ROM, napędy CD-R, napędy CD-RW, programy do zapisywania danych na dyskach CD-R, programy do zapisywania danych na dyskach CD-RW, programy dostępne bezpośrednio w internecie, elektroniczne maszyny i aparaty.

(111) **145122** (220) 1999 10 11 (210) 208361
(151) 2003 04 22

(732) FIRMA HANDLOWA BROK - STRZELEC S.A., Kraków, PL.

(540)



Kolory znaku: biały, granatowy i odcienie, żółty i odcienie, niebieski i odcienie

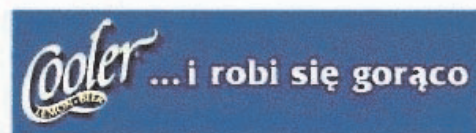
(531) 27.5, 29.1

(510), (511) **32** wyciąg z chmielu do wytwarzania piwa, piwo, napoje na bazie piwa, oraz wody mineralne, gazowane i niegazowane, soki, syropy, **43** usługi gastronomiczne.

(111) **145123** (220) 1999 10 11 (210) 208362
(151) 2003 04 22

(732) FIRMA HANDLOWA BROK - STRZELEC S.A., Kraków, PL.

(540)



Kolory znaku: biały, granatowy i odcienie, żółty i odcienie, niebieski i odcienie

(531) 27.5, 29.1

(510), (511) **32** wyciąg z chmielu do wytwarzania piwa, piwo, napoje na bazie piwa, oraz wody mineralne, gazowane i niegazowane, soki, syropy, **43** usługi gastronomiczne.

(111) **145124** (220) 1999 10 11 (210) 208366
(151) 2003 04 22

(732) FIRMA HANDLOWA BROK - STRZELEC S.A, Kraków, PL.

(540)



Kolory znaku: biały, granatowy i odcienie, żółty i odcienie, niebieski i odcienie

(531) 27.5, 29.1

(510), (511) **32** wyciąg z chmielu do wytwarzania piwa, piwo, napoje na bazie piwa, oraz wody mineralne, gazowane i niegazowane, soki, syropy, **43** usługi gastronomiczne.

(111) **145125** (220) 1999 12 10 (210) 210897
(151) 2003 06 05

(732) MASPEX WADOWICE Spółka z o.o., Wadowice, PL.

(540)



Kolory znaku: niebieski, żółty

(531) 26.4, 27.5, 29.1

(510), (511) **30** słodycze, cukierki, orzeszki arachidowe w polewie, orzeszki arachidowe prażone, cukierki twarde, landrynki, cukierki z witaminami, drażetki polerowane, drażetki z masą czekoladową otoczone powłoką z cukru, ciastka, ciasto w proszku, czekolada, napoje na bazie czekolady, kakao, napoje na bazie kakao, jogurt, wyroby z kakao, kawa, napoje na bazie kawy, muesli, lody, lody spożywcze w proszku, płatki kukurydziane, karmelki, wyroby cukiernicze.

(111) **145126** (220) 1999 12 10 (210) 210900
(151) 2003 06 05

(732) MASPEX WADOWICE Spółka z o.o., Wadowice, PL.

(540) soki Tymbark-na dobry dzień

(510), (511) **29** marmolady, przetwory z warzyw i owoców, konfitury, dżemy, galaretki jadalne, **32** napoje instant, napoje bezalkoholowe, wody mineralne, gazowane i niegazowane, nektary owocowe, syropy owocowe, proszek do produkcji napojów, pastylki do produkcji napojów, soki owocowe, soki warzywne, soki owocowo-warzywne, soki wieloowocowe, soki wielowarzywne, napoje owocowe, napoje warzywne, napoje wieloowocowe, napoje wielowarzywne.

(111) **145127** (220) 1999 12 10 (210) 210901
(151) 2003 06 05

(732) MASPEX WADOWICE Spółka z o.o., Wadowice, PL.

(540) soki Tymbark-na dzień dobry

(510), (511) **29** marmolady, przetwory z warzyw i owoców, konfitury, dżemy, galaretki jadalne, **32** napoje instant, napoje bezalkoholowe, wody mineralne, gazowane i niegazowane, nektary owocowe, syropy owocowe, proszek do produkcji napojów, pastylki do produkcji napojów, soki owocowe, soki warzywne, soki owocowo-warzywne, soki wieloowocowe, soki wielowarzywne, napoje owocowe, napoje warzywne, napoje wieloowocowe, napoje wielowarzywne.

(111) **145128** (220) 1999 12 10 (210) 210902
(151) 2003 06 17

(732) MASPEX WADOWICE Spółka z o.o., Wadowice, PL.

(540) napoje Tymbark-owocowy smak

(510), (511) **29** marmolady, przetwory z warzyw i owoców, konfitury, dżemy, galaretki jadalne, **30** kawa, herbata, kakao, napoje na bazie kawy, napoje na bazie kakao, napoje na bazie czekolady, **32** napoje instant, napoje bezalkoholowe, wody mineralne, gazowane i niegazowane, nektary owocowe, syropy owocowe, proszek do produkcji napojów, pastylki do produkcji napojów, soki owocowe, soki warzywne, soki owocowo-warzywne, soki wieloowocowe, soki wielowarzywne, napoje owocowe, napoje warzywne, napoje wieloowocowe, napoje wielowarzywne.

(111) **145129** (220) 1999 12 10 (210) 210903

(151) 2003 06 17

(732) MASPEX WADOWICE Spółka z o.o., Wadowice, PL.

(540) napoje Tymbark-smaczny owoc

(510), (511) **29** marmolady, przetwory z warzyw i owoców, konfitury, dżemy, galaretki jadalne, **30** kawa, herbata, kakao, napoje na bazie kawy, napoje na bazie kakao, napoje na bazie czekolady, **32** napoje instant, napoje bezalkoholowe, wody mineralne, gazowane i niegazowane, nektary owocowe, syropy owocowe, proszek do produkcji napojów, pastylki do produkcji napojów, soki owocowe, soki warzywne, soki owocowo-warzywne, soki wieloowocowe, soki wielowarzywne, napoje owocowe, napoje warzywne, napoje wieloowocowe, napoje wielowarzywne.

(111) **145130** (220) 1999 12 10 (210) 210904

(151) 2003 06 17

(732) MASPEX WADOWICE Spółka z o.o., Wadowice, PL.

(540) Tymcio

(510), (511) **29** marmolady, przetwory z warzyw i owoców, konfitury, dżemy, galaretki jadalne, **30** kawa, herbata, kakao, napoje na bazie kawy, napoje na bazie kakao, napoje na bazie czekolady, **32** napoje instant, napoje bezalkoholowe, wody mineralne, gazowane i niegazowane, nektary owocowe, syropy owocowe, proszek do produkcji napojów, pastylki do produkcji napojów, soki owocowe, soki warzywne, soki owocowo-warzywne, soki wieloowocowe, soki wielowarzywne, napoje owocowe, napoje warzywne, napoje wieloowocowe, napoje wielowarzywne.

(111) **145131** (220) 1999 12 10 (210) 210905

(151) 2003 06 17

(732) MASPEX WADOWICE Spółka z o.o., Wadowice, PL.

(540) soki Tymbark - na śniadanie

(510), (511) **29** marmolady, przetwory z warzyw i owoców, konfitury, dżemy, galaretki jadalne, **30** kawa, herbata, kakao, napoje na bazie kawy, napoje na bazie kakao, napoje na bazie czekolady, **32** napoje instant, napoje bezalkoholowe, wody mineralne, gazowane i niegazowane, nektary owocowe, syropy owocowe, proszek do produkcji napojów, pastylki do produkcji napojów, soki owocowe, soki warzywne, soki owocowo-warzywne, soki wieloowocowe, soki wielowarzywne, napoje owocowe, napoje warzywne, napoje wieloowocowe, napoje wielowarzywne.

(111) **145132** (220) 1999 12 10 (210) 210906

(151) 2003 06 17

(732) MASPEX WADOWICE Spółka z o.o., Wadowice, PL.

(540) soki Tymbark-nasz sok

(510), (511) **29** marmolady, przetwory z warzyw i owoców, konfitury, dżemy, galaretki jadalne, **32** napoje instant, napoje bezalkoholowe, wody mineralne, gazowane i niegazowane, nektary owocowe, syropy owocowe, proszek do produkcji napojów, pastylki do produkcji napojów, soki owocowe, soki warzywne, soki owocowo-warzywne, soki wieloowocowe, soki wielowarzywne, napoje owocowe, napoje warzywne, napoje wieloowocowe, napoje wielowarzywne.

(111) **145133** (220) 1999 12 11 (210) 210913

(151) 2003 06 17

(732) Przedsiębiorstwo Farmaceutyczne „JELFA” S.A., Jelenia Góra, PL.

(540)



Kolory znaku: żółty, popielaty, niebieski, czerwony, zielony, czarny, biały

(531) 3.7, 3.11, 5.7, 26.4, 27.5, 29.1

(510), (511) **05** preparaty farmaceutyczne.

(111) **145134** (220) 1999 12 11 (210) 210914

(151) 2003 06 17

(732) Przedsiębiorstwo Farmaceutyczne „JELFA” S.A., Jelenia Góra, PL.

(540)



Kolory znaku: czerwony, pomarańczowy, żółty, zielony, popielaty, niebieski, czarny, biały

(531) 3.7, 3.11, 5.7, 26.4, 27.5, 29.1

(510), (511) **05** preparaty farmaceutyczne.

(111) **145135** (220) 1999 12 11 (210) 210916

(151) 2003 05 23

(732) Przedsiębiorstwo Farmaceutyczne „JELFA” S.A., Jelenia Góra, PL.

(540)



Kolory znaku: zielony, popielaty, niebieski, czarny, brązowy, biały

(531) 3.7, 3.11, 5.7, 26.1, 26.4, 27.5, 29.1

(510), (511) **05** preparaty farmaceutyczne.

(111) **145136** (220) 1999 12 11 (210) 210917

(151) 2003 05 23

(732) Przedsiębiorstwo Farmaceutyczne „JELFA” S.A., Jelenia Góra, PL.

(540)



Kolory znaku: czerwony, popielaty, niebieski, czarny, zielony

(531) 3.7, 3.11, 5.7, 26.1, 26.4, 27.5, 29.1

(510), (511) **05** preparaty farmaceutyczne.

(111) **145137** (220) 1999 12 13 (210) 210939
 (151) 2003 04 07
 (732) GRAFPOL Export-Import Paweł Piotrowski, Warszawa, PL.
 (540)



Kolory znaku: czarny, zielony, biały, czerwony, niebieski
 (531) 26.4, 27.5, 29.1

(510), (511) **18** parasole, parasole przeciwsłoneczne, parasolki, druty, kij i rączki do parasoli, pokrowce na parasole, **25** kalosze, odzież wodoodporna, peleryny, kurtki i płaszcze przeciwdeszczowe.

(111) **145138** (220) 1999 12 13 (210) 210940
 (151) 2003 04 07
 (732) GRAFPOL Export-Import Paweł Piotrowski, Warszawa, PL.
 (540) RAIN STREET

(510), (511) **18** parasole, parasole przeciwsłoneczne, parasolki, druty, kij i rączki do parasoli, pokrowce na parasole, **25** kalosze, odzież wodoodporna, peleryny, kurtki i płaszcze przeciwdeszczowe.

(111) **145139** (220) 1999 12 13 (210) 210941
 (151) 2003 04 07
 (732) CADBURY WEDEL Spółka z o.o., Warszawa, PL.
 (540)



Kolory znaku: jasnokremowy, czerwony, szary, złoty, brązowy
 (531) 2.9, 9.1, 27.5, 29.1
 (510), (511) **30** czekolada, wyroby czekoladowe.

(111) **145140** (220) 1999 12 13 (210) 210946
 (151) 2003 06 03
 (732) EDYTOR SERWIS Tomasz Rathman, Warszawa, PL.
 (540) REGIOSET

(510), (511) **09** dyski i dyskietyki z nagraniami, **16** czasopisma, broszury, książki, **42** usługi komputerowe w zakresie administrowania stronami komputerowymi (sieciowymi), tworzenia i utrzymywania stron internetowych dla osób trzecich oraz konwersji danych lub dokumentów z formy fizycznej na elektroniczną.

(111) **145141** (220) 1999 12 13 (210) 210947
 (151) 2003 06 03
 (732) „PRETTY ONE” Krzysztof Kułakowski, Warszawa, PL.
 (540)



(531) 27.5, 27.7
 (510), (511) **25** odzież damska, męska, młodzieżowa i dziecięca.

(111) **145142** (220) 1999 12 13 (210) 210958
 (151) 2003 05 30
 (732) CREATIONS RIVERS, Toulouse, FR.
 (540) LIBERTO
 (510), (511) **25** odzież, buty, buty z długą cholewką, getry.

(111) **145143** (220) 1999 12 13 (210) 210961
 (151) 2003 06 03
 (732) FUJI JUKOGYO KABUSHIKI KAISHA (also trading as Fuji Heavy Industries Ltd.), Tokio, JP.
 (540) OUTBACK
 (510), (511) **12** samochody i ich części oraz akcesoria samochodowe: błotniki, zaślonny przeciwsłoneczne, osłony przeciwsłoneczne oraz spoilerzy.

(111) **145144** (220) 1999 12 13 (210) 210969
 (151) 2003 05 30
 (732) ALARIS Medical Systems, Inc., San Diego, US.
 (540) ASENA

(510), (511) **09** medyczne programy komputerowe do kontroli urządzeń medycznych dla infuzji płynów medycznych pacjentom, mianowicie pompki strzykawkowych, objętościowych pompki infuzyjnych, urządzeń kontrolnych oraz kontrolowanych przez pacjenta urządzeń przynoszących ulgę w odczuwaniu lub zniesieniu uczucia bólu, **10** ambulatoryjne pompki infuzyjne i regulatory infuzji, pompki strzykawkowe, programowalne pompki strzykawkowe, objętościowe pompki infuzyjne, regulatory infuzji, programowalne pompki infuzyjne oraz zawarte w nich programy kontrolne do nich, systemy montowania i sterowania instrumentów medycznych, systemy interfejsowe do instrumentów i urządzeń medycznych dostarczające mocy oraz zapewniające mechaniczne wsparcie i połączenia komunikacyjne, urządzenia medyczne do kontroli przepływu, zawory medyczne, bezigłowe zawory medyczne, medyczne porty z zaworami, zestawy medyczne do iniekcji, medyczne zawory kontrolne, medyczne łączniki infuzyjne, medyczne infuzyjne urządzenia przystosowujące, orurkowania medyczne, zaciski medyczne, filtry medyczne oraz zestawy do podawania płynów medycznych.

(111) **145145** (220) 1999 12 14 (210) 211008
 (151) 2003 06 25
 (732) TEXET AB, Sztokholm, SE.
 (540) PRINTER
 (510), (511) **25** odzież, obuwie, nakrycia głowy.

(111) **145146** (220) 1999 12 14 (210) 211010
 (151) 2003 06 25
 (732) Sevcon Limited, Gateshead, GB.
 (540) SEVCON

(510), (511) **09** urządzenia i przyrządy naukowe, elektryczne, sygnalizacyjne, kontrolne, elektryczny i elektroniczny sprzęt kontrolny, sprzęt elektryczny i elektroniczny do regulacji mocy, elektryczne i elektroniczne systemy kontrolujące i urządzenia do silników i pojazdów elektrycznych, elektryczne i elektroniczne systemy kontrolujące i urządzenia do pojazdów i innych urządzeń napędzanych za pomocą akumulatora, regeneracyjne sterowniki hamowania, pulpity kontrolne, wyświetlacze ekranowe, tablice rozdzielcze, przyrządy pomiarowe, urządzenia oddzielające powierzchnie międzyfazowe w maszynach, sterowniki kontrolne, konwertory napięcia, konwertory prądu stałego, urządzenia rozruchowe, regulatory mocy i przyspieszenia, systemy diagnostyczne i urządzenia do diagnostyki pojazdów elektrycznych, silników elektrycznych oraz urządzeń napędzanych za pomocą akumulatora, oprogramowanie komputerowe, oprogramowanie komputerowe do kontrolowania i monitorowania akumulatorów, systemów napędzanych za pomocą akumulatorów, silników elektrycznych i pojazdów elektrycznych, części oraz wyposażenie do wyżej wymienionych urządzeń.

(111) **145147** (220) 1999 12 13 (210) 211015
 (151) 2003 05 30
 (732) Fabryka Wódek POLMOS ŁAŃCUT S.A., Łańcut, PL.
 (540) złota dama
 (510), (511) **33** napoje alkoholowe.

(111) **145148** (220) 1999 12 13 (210) 211016
 (151) 2003 05 30
 (732) Fabryka Wódek POLMOS ŁAŃCUT S.A., Łańcut, PL.
 (540)



Kolory znaku: biały, szary, czarny, czerwony, blado-ceglasty, niebieski, żółty, bialo-popielaty
 (531) 24.1, 25.1, 25.7, 26.4, 27.5, 29.1
 (510), (511) **33** wódka.

(111) **145149** (220) 1999 12 13 (210) 211019
 (151) 2003 05 30
 (732) Spółdzielnia Pracy JURAJSKA, Myszków, PL.
 (540) ŚLIWKA MILENIJNA
 (510), (511) **30** ciastka, wyroby cukiernicze i piekarnicze, **32** wody mineralne gazowane i niegazowane, wody i napoje gazowane, wody sodowe, wody stołowe, napoje owocowe niegazowane, inne napoje bezalkoholowe, soki owocowe, syropy, **35** usługi polegające na zgromadzeniu towarów i stworzeniu odbiorcy dogodności w ich oglądaniu i zakupie w sklepie i hurtowni z napojami bezalkoholowymi.

(111) **145150** (220) 1999 12 13 (210) 211020
 (151) 2003 05 30
 (732) Spółdzielnia Pracy JURAJSKA, Myszków, PL.
 (540) JURASSIC NATURAL MINERAL WATER
 (510), (511) **30** ciastka, wyroby cukiernicze i piekarnicze, **32** wody mineralne gazowane i niegazowane, wody i napoje gazowane, wody sodowe, wody stołowe, napoje owocowe niegazowane, inne napoje bezalkoholowe, soki owocowe, syropy, **35** usługi polegające na zgromadzeniu towarów i stworzeniu odbiorcy dogodności w ich oglądaniu i zakupie w sklepie i hurtowni z napojami bezalkoholowymi.

(111) **145151** (220) 1999 12 13 (210) 211021
 (151) 2003 05 30
 (732) Spółdzielnia Pracy JURAJSKA, Myszków, PL.
 (540) JURASSIC PEARL
 (510), (511) **30** ciastka, wyroby cukiernicze i piekarnicze, **32** wody mineralne gazowane i niegazowane, wody i napoje gazowane, wody sodowe, wody stołowe, napoje owocowe niegazowane, inne napoje bezalkoholowe, soki owocowe, syropy, **35** usługi polegające na zgromadzeniu towarów i stworzeniu odbiorcy dogodności w ich oglądaniu i zakupie w sklepie i hurtowni z napojami bezalkoholowymi.

(111) **145152** (220) 1999 12 13 (210) 211022
 (151) 2003 05 30
 (732) Spółdzielnia Pracy JURAJSKA, Myszków, PL.
 (540) ŚLIWKA WIGILIJNA

(510), (511) **30** ciastka, wyroby cukiernicze i piekarnicze, **32** wody mineralne gazowane i niegazowane, wody i napoje gazowane, wody sodowe, wody stołowe, napoje owocowe niegazowane, inne napoje bezalkoholowe, soki owocowe, syropy, **35** usługi polegające na zgromadzeniu towarów i stworzeniu odbiorcy dogodności w ich oglądaniu i zakupie w sklepie i hurtowni z napojami bezalkoholowymi.

(111) **145153** (220) 2000 05 25 (210) 218972
 (151) 2003 06 05
 (732) Zakład Obuwia NORD S.C. Kazimierz Meka, Mieczysław Sztrajbel, Strzelinko, PL.
 (540)

mekka

(531) 27.5
 (510), (511) **18** skóra i imitacje skóry, wyroby z tych materiałów, **25** odzież, obuwie, nakrycia głowy, **26** dodatki do obuwia, odzieży i nakryć głowy, haczyki, klamry, ozdoby, sprzączki, zapięcia, wkładki, klamry do pasków, napy, haftki, sznurowadła i sznurówki, zamki błyskawiczne.

(111) **145154** (220) 2000 12 22 (210) 229285
 (151) 2003 03 26
 (732) SMYK Spółka z o. o., Warszawa, PL.
 (540) Cool Club
 (510), (511) **01** błony i filmy światłoczułe lecz nie naświetlone, zestawy środków chemicznych do reperacji dętek, emulsje fotograficzne, preparaty chemiczne stosowane w fotografii, osłabiacze fotograficzne, płyty fotograficzne o zwiększonej czułości, uczulacze fotograficzne, wywoływacze fotograficzne, papier fotograficzny, tkaniny na fotokopie, papier fotometryczny, guma arabska, kąpiele tonujące i utrwalające stosowane w fotografii, światłoczuła ale nie naświetlona taśma filmowa, kleje do tapet, środki do konserwowania kwiatów, papier lakmusowy, preparaty i topniki do lutowania, kleje do obuwia, papier odczynnikowy, środki do usuwania olei, papier do fotokopii, papier do światłokopii, papier samozabarwiający się używany w fotografii, papier światłoczuły, pektyna do celów fotograficznych, płótno światłoczułe do fotografii, płytki do ferrotypii używane w fotografii, preparaty do renowacji płyt fonograficznych, środki do renowacji płyt gramofonowych, środki chemiczne do renowacji skóry, sole tonujące stosowane w fotografii, preparaty chemiczne do odświeżania tekstyliów, chemikalia zapobiegające tworzeniu się plam na tkaninach, utrwalacze, wywoływacze fotograficzne, żelatyna do celów fotograficznych, **02** utrwalacze do akwareli, barwniki, barwniki spożywcze, farby do ceramiki, barwniki do drewna, bejca do drewna, podkłady do malowania drewna, preparaty do konserwacji drewna, emalie do malowania, farby, spoiwa do farb, farby wodne klejowe lub kazeinowe, tusz do grawerowania, papier do barwienia jaj wielkanocnych, kalafonia, środki do konserwacji drewna, lakiery, preparaty zabezpieczające do metalu, preparaty zapobiegające matowieniu metali, rozcieńczalniki do farb, barwników i lakierów, srebro w formie pasty, srebro błyszczące do ceramiki, zagęszczacze do barwników, złoczenia, złoto lśniące do wyrobów ceramicznych, **03** środki wybielające i inne substancje stosowane w praniu, środki czyszczące, polejujące i ścierające, mydła, środki perfumeryjne, olejki eteryczne, kosmetyki, płyny do pielęgnacji włosów, środki do czyszczenia zębów, dezodoranty osobiste, środki sanitarne będące środkami toaletowymi, **04** świeczki na choinki, świeczki do lampek nocnych, pasty do obuwia, wosk do produkcji świec, **05** środki dezynfekcyjne, dietetyczne środki medyczne, żywność dla niemowląt, środki chwastobójcze i grzybobójcze, produkty higieniczne, dietetyczne środki odżywcze dla dzieci do celów medycznych, **06** baseiny kąpielowe, wyroby artystyczne z brązu, cyfry i litery z metali nieszlachetnych z wyjątkiem czcionek, dzwonki, pudełka z metali nieszlachetnych, emblematy dla pojazdów, figurki z metali nieszlachetnych, haki do wspinaczki po oblodzonych powierzchniach,

raki do wspinaczki po oblodzonych powierzchniach, kajdanki, klamry metalowe, kłódki, kotwice, kule stalowe, paliki do namiotów metalowe, metalowe kasety na pieniądze, skarbonki metalowe, skrzynie metalowe, skrzynki do narzędzi z metalu, dzieła sztuki z metali nieszlachetnych, trampoliny metalowe, metalowe wanienki dla ptaków; **07** pompki napowietrzające do akwariów, płyty drukarskie, prasy drukarskie, dynamo do rowerów, wiertarki; **08** cążki do obcinania paznokci, aparaty do depilacji elektryczne i nieelektryczne, pęsety do depilacji, rylce, przecinaki, dziadki do orzechów nie z metali szlachetnych, gilotynty do paznokci, elektryczne i nieelektryczne dziurkacze, gofrownice, zestawy do golenia, imadła, klucze płaskie, lokówki, czekany, zestawy do manicure i pedicure, maszynki do strzyżenia włosów, młotki jako narzędzia, pilniki do paznokci, pilniki jako narzędzia, piły jakonarzędzia, otwieracze do puszek nieelektryczne, szczyrki, śrubokręty, nieelektryczne aparaty i urządzenia do układania włosów, nożyczki; **09** aparaty fotograficzne, celowniki do aparatów fotograficznych, ciemnie fotograficzne, filtry używane w fotografii, filtry promieni ultrafioletowych do fotografii, ekrany stosowane w fotografii, futerały na przyrządy i aparaturę fotograficzną, ociekacze do suszenia prac fotograficznych, statywy do aparatów fotograficznych, urządzenia do satynowania odbitek fotograficznych, urządzenia do suszenia odbitek fotograficznych, suszarki klisz fotograficznych, kuwety fotograficzne, fotograficzne migawki, aparatura do powiększania stosowana w fotografii, urządzenia do pomiaru prędkości stosowane w fotografii, nośniki płyt ciemniowych używane w fotografii, urządzenia do nabliższczenia odbitek fotograficznych, przysłony używane w fotografii, statywy do aparatów fotograficznych, trójnogi do aparatów fotograficznych, wyzwalacze migawek używane w fotografii, lampy błyskowe, lampy do ciemni, szpulki używane w fotografii, płyty fotograficzne, urządzenia do czyszczenia płyt fotograficznych, głośniki, szafka na głośniki, głośniki tubowe, gramofony, igły do gramofonu, audiowizualne urządzenia do nauki, dyktafony, kamery wideo, kamery filmowe, kasety wideo, kasety wideo z gramami, magnetofony taśmowe, aparaty wideo, wzmacniacze, urządzenia do wzmacniania dźwięku, aparaty telewizyjne, taśmy do czyszczenia głowic magnetofonowych, taśmy do rejestracji dźwięku, taśmy wideo, odtwarzacze kaset, odtwarzacze płyt kompaktowych, urządzenia do odtwarzania dźwięku, odbiorniki audio-video, odbiorniki radiowe, mikrofony, automaty muzyczne uruchamiane monetą, automaty do gier na żetony lub monety, aparatura i przyrządy astronomiczne, dalmierze, kalejdoskopy, szkła kontaktowe, etui na okulary, lornetki, lunety, lupy, lusterka optyczne, mikroskopy, obiektywy stosowane w optyce, oprawki do okularów, szkła do okularów, okulary przeciwsłoneczne, pryzmaty używane w optyce, pudełka na szkiełka mikroskopowe, zestawy soczewek, soczewki optyczne, diapozytywy, aparatura kadrująca do diapozytywów, aparaty do projekcji diapozytywów, ramki do diapozytywów, magnetyczne nośniki danych, drukarki komputerowe, dyski stosowane w informatyce, dyski kompaktowe, dyski optyczne kompaktowe, dyskietki, urządzenia do gier działających wyłącznie z odbiornikiem telewizyjnym, interfejsy stosowane w informatyce, kalkulatory, kalkulatory kieszonkowe, karty z pamięcią lub mikroprocesorem, klawiatura komputerowa, drukarki komputerowe, notesy komputerowe, pamięci komputerowe, komputery, programy komputerowe, modemy, monitory, myszy używane w informatyce, napędy dyskowe używane w informatyce, nośniki informacji magnetyczne i optyczne, notesy elektroniczne, pamięci komputerowe, pióra elektroniczne, procesory, programy komputerowe systemu operacyjnego, kapoki, kamizelki ratunkowe, kaski ochronne, kombinezony dla nurków, kostiumy dla nurków, kombinezony ochronne dla lotników, maski do nurkowania, aparatura do nurkowania, aparatura do oddychania pod wodą, maski do nurkowania, rękawice do nurkowania, zatyczki do uszu przy nurkowaniu, ochroniacze zębów, aparaty tlenowe do pływania podwodnego, skafandry ochronne, suwaki logarytmiczne, baterie elektryczne, urządzenia do ładowania baterii, baterie do latarek kieszonkowych, biurowe urządzenia do dziurkowania kart, aparaty do rejestrowania czasu, lutownice, magnesy, aparaty i słuchawki telefoniczne, nadajniki używane w telekomunikacji, pipety, gwizdki do przywoływania psów, wagi, fotokopiarki, gwizdki alarmowe ostrzegawcze, **10** higieniczne artykuły gumowe, smoczki do butelek dla nie-

nowłąt, zamknięcia do butelek dla niemowląt, butelki do karmienia, gorsety brzuszne, gryzaki dla żąbkujących dzieci, przyrządy do karmienia piersią, łyżki do leków, aparaty do masażu, smoczki dziecięce, patyczki do czyszczenia uszu, zatyczki do uszu, wkładki ortopedyczne; **11** abażury, stelaże do abażurów, elektryczne podgrzewacze do butelek dla niemowląt, lampki elektryczne na choinkę, klosze do lamp, lampy do akwarium, lampiony, latarki, latarki kieszonkowe, podgrzewacze do łóżek, urządzenie do ogrzewania akwariów, lampy olejowe, urządzenia do opalania się, oświetlenie sufitowe, lampy oświetleniowe, żarówki oświetleniowe, suszarki do włosów, świeczniki, żyrandole, termofory; **12** rowery, wózki dziecięce, balony, zestawy i narzędzia do reparacji dętek, krzeselka bezpieczeństwa dla dzieci do pojazdów, kosze przystosowane do rowerów, pedały do rowerów, pokrowce na siodełka do rowerów i motocykli, przykrycia wózków dziecięcych, ramy rowerowe, rowerowe wózki, błotniki do rowerów, dętki do rowerów, dzwonki do rowerów, hamulce do rowerów, kierownice do rowerów, kierunkowskazy do rowerów, klaksony do rowerów, koła do rowerów, korby pedałów do rowerów, obręcze do rowerów, pompki do rowerów, piasty do rowerów, przekładnie zębate do rowerów, siodełka do rowerów, siatki do rowerów, sanki nożne, wiosła do kajaków, wiosła do łodzi, wiosła krótkie, budki do wózków dziecięcych, daszki składane w wózkach dziecięcych; **13** ognie sztuczne, kapiszony, ognie bengalskie; **14** amulety jako biżuteria, biżuteria, szkatułki na biżuterię z metali szlachetnych, bransoletki do zegarków, breloczki, breloczki do kluczy wymyślne, budziki, ozdoby z bursztynu, buteleczki z metali szlachetnych, zegarki, druciki z metali szlachetnych jako biżuteria, ozdoby z dętotów, kolczyki, spinki do krawatów, łańcuszki jako biżuteria, naszyjniki jako biżuteria, perły jako biżuteria, pierścionki; **15** instrumenty muzyczne, pedały do instrumentów muzycznych, miechy do instrumentów muzycznych, młoteczki do strojenia, smyczki, struny, klapki, klawiatury, kołki, podstawki, ustniki do instrumentów muzycznych, pałeczki perkusyjne, podkładki pod brodę do skrzypiec, regulatory natężenia dźwięku do pianin mechanicznych, urządzenia do odwracania stron, kartek w zeszytach do nut; **16** artykuły papiernicze i introligatorskie, papier, artykuły szkolne, materiały do klejenia stosowane w papeterii, akwarele, ekerki, pudełka z farbami jako artykuły szkolne, gilotynty do papieru, glina do modelowania, bloki rysunkowe, ołówki, grafity do ołówków, strugariki, temperówki do ołówków, gumki do ścierania, kalka, kalka jako papier, kalka maszynowa, kalka techniczna, płótno do kalkowania, kartony na kapelusze, papeteria, kleje, koperty, korektory, kreda do pisania, materiały do modelowania, naklejki adresowe, nalepki jako materiały papiernicze, notesy, lak do pieczętowania, linijki rysownicze, grafity, obwoluty, okładki na dokumenty, szaszki na paszporty, pinezki, pióra, pióra wieczne, wkłady atramentowe do piór, wosk do modelowania nie do celów stomatologicznych, piórka do rysowania, przybory do pisania, przybory szkolne, kasetki na papeterię, rysiki, rysunkowe zestawy w opakowaniach z przegródkami, taśmy samoprzylepne do celów papierniczych lub domowych, zeszyty, rygi, tablice arytmetyczne, książki, zakładki do książek, komiksy, gazety, czasopisma, albumy, prospekty, kalendarze, kalendarze z kartkami do wrywania, fotografie, ramki do fotografii, urządzenia do naklejania fotografii, grafiki, obrazy oprawione lub nie, portrety, reprodukcje graficzne, ryciny, rysunki, materiały do uczenia się i nauczania, mapy geograficzne, globusy, próbki biologiczne do mikroskopu jako materiał dydaktyczny, podręczniki, terraria, akwaria pokojowe, pokrywy do akwarium pokojowego, makiety architektury, bibuły, bibuła filtracyjna, chorągiewki papierowe, papierowe chusteczki do nosa, deski do rysowania, pokrowce na drukarki z materiałów nietekstylnych, drukarki przenośne, karty do gry, talie kart, wzory do haftowania, kalkomanie, kartony na kapelusze, wyroby z kartonu, karty muzyczne z życzeniami, kompas, wykroje do konfekcji odzieżowej, konfetti, płótno malarskie, sztalugi malarskie, wałki do malowania ścian, palety dla malarzy oraz do akwareli, pędzle, pędzle dla malarzy, oprawki, papier do pakowania, pudełka kartonowe lub papierowe, jednorazowe, pieluchomajtki z papieru lub celulozy, jednorazowe pieluszki z papieru lub celulozy, wzory pisma, podpórki do utrzymania rzędu książek w pozycji pionowej, ręczniki papierowe, różańce, serwetki papierowe, śliniaki papierowe, śpiewniki, papier świecący,

wykoje do szycia, wzory do kalkowania, kartki pocztowe, kartki okolicznościowe; **17** folie metalowe izolacyjne, kit, korki gumowe, nici elastyczne inne niż do celów włókienniczych, nici kauczukowe nie do celów włókienniczych, nici z tworzyw sztucznych nie do celów włókienniczych, obrączki gumowe, przewody giętkie niemetalowe, rękawice ochronne, taśmy samoprzylepne inne niż stosowane w papiernictwie, medycynie lub do użytku domowego, taśmy izolacyjne, koperty, woreczki, torby do pakowania z gumy, uszczelki, wentyle z kauczuku lub włókna wulkanizowanego, węże do podlewania, zderzaki gumowe; **18** towary ze skóry i imitacji skóry oraz wyroby z tych materiałów, w szczególności: futra, skóry zwierzęce, aktówki, teczki, torby, torebki, tornistry, kufrы, walizki, wyroby rymarskie, parasole, parasolki, laski, plecaki, portfele, portmonetki, obroże dla psów, pudełka, rzemyki, torby do noszenia dzieci, kuferki na przybory toaletowe, paski do łyżew, teczki na nuty, torby plażowe, plecaki szkolne i turystyczne, pokrowce na parasole, sakiewki, sakiewki z siateczki wykonane nie z metali szlachetnych, torby alpinistyczne, torby do noszenia niemowląt, torby na ubrania podróżne; **19** konstrukcje do akwarium, piasek do akwarium, żwir do akwarium, witraże, żaluzje niemetalowe; **20** meble, materace, poduszki, kołdry, śpiwory, lustra, ramy do obrazów, artykuły z drewna, wikliny, chodziki dla dzieci, wysokie krzesła dla dzieci, tamburiny i ramy do haftowania, kołyski, zasłony z koralików do dekoracji, kojce dla niemowląt, przedmioty reklamowe wypełnione powietrzem, ptaki wypchane, pudełka drewniane lub z tworzyw sztucznych, skrzynie na zabawki, rolety wewnętrzne z listewek zachodzących na siebie, słomki do napojów, śpiwory kempingowe, wypchane zwierzęta, skorupy żółwia, skorupy żółwia imitacje, zwierzęce kopyta, pazury, muszle ostryg, rogi; **21** urządzenia i naczynia do gospodarstw domowych, urządzenia kuchenne, naczynia, wyroby ze szkła, fajansu i porcelany, bidony jako manierki, szczoteczki do brwi, nieelektryczne podgrzewacze do butelek dla niemowląt, gąbki toaletowe, grzebienie, etui na grzebienie, kieliszki do jajek nie z metali szlachetnych, klatki dla ptaków, klatki dla zwierząt domowych, pojemniki na kleje, kosmetyczki na przybory toaletowe, przybory kosmetyczne, kubki nie z metali szlachetnych, foremki do lodu, mydelniczki, przenośne wanienki dla niemowląt, nocniki, szczoteczki do paznokci, rozpylacze do perfum, pojemniki na nieczystości dla zwierząt, wanienki dla ptaków, szczoteczki do zębów elektryczne, szczoteczki do zębów; **22** drabinki sznurowe, hamaki, kapoki, liny, namioty, nici jedwabne; **23** nici bawełniane, nici i przędza do haftowania, nici i przędza do cerowania, przędza jedwabna, przędza kordonek, nici szycia, wełna i nici; **24** materiały włókiennicze i tkaniny z włókien naturalnych i sztucznych, bielizna pościelowa, domowa i stołowa, koce, nakrycia na meble, chusty, chusteczki, ręczniki, okładziny do mebli z surowców włókienniczych i tworzyw sztucznych, obrusy, narzuty, nakrycia na łóżka i stoły, artykuły włókiennicze, bielizna kąpielowa z wyjątkiem odzieży, chorągiewki niepapierowe, tekstylne chusteczki do nosa, materiały pokryte motywami rysunkami do haftowania, kapy, kapy na łóżka, kapy na łóżka pikowane, kapy na łóżka papierowe, kołderki do przykrywania nóg, pledy, pledy podróżne; **25** futra, ubrania, buty, nakrycia głowy, bielizna osobista, skarpety, pończochy, dziewiarstwo, kapelusze, kamasze i pantofle, środki antypoślizgowe do butów, apaszki, fulary; **26** koronki, hafty, guziki, wstążki i sznurowadła, zatrzaski, haftki, szpilki i igły, sztuczne kwiaty, cyfry i litery do znakowania bielizny, błyskotki do ubrań, grzybki do cerowania, szelki do prowadzenia dzieci, druty do dziewiarstwa, artykuły ozdobne do fryzury, szydełka do haftowania, igły, klamry do butów i odzieży, klamry do pasków, kokardy, lamówki, lokówki nieelektryczne, łąty przyklejane na gorąco do reperacji wyrobów włókienniczych, łąty przyklejane na gorąco jako dekoracja artykułów tekstylnych, naparstki do szycia, nici złote lub srebrne do haftowania, sznurowadła, opaski do włosów, ornamenty ozdobne do odzieży, ozdoby do obuwia, artykuły pasmanteryjne za wyjątkiem nici, peruki, pikotki jako koronki, pompony, pióra ptasie do ubrań, pudełka na przybory do szycia, siatki na włosy, zapięcia do szelek, treski z włosów, warkocze, zamki błyskawiczne, żaboty; **27** antypoślizgowe maty, maty gimnastyczne, papierowe tapety, wykładziny podłogowe, wykładziny podłogowe izolacyjne, wykładziny podłogowe winylowe; **28** gry i zabawki, artykuły gimnastyczne i sportowe, ozdoby choinkowe;

29 mięso, ryby, drób, dziczyzna, ekstrakty mięsne, konserwowane, suszone i gotowane owoce i warzywa, galaretki, dżemy, kompoty, jaja, mleko, produkty mleczne, oleje i tłuszcze jadalne; **30** przyprawy, wyroby zbożowe, kawa, herbata, kakao, ciastka, wyroby cukiernicze, słodycze; **31** warzywa, owoce nieprzetworzone, nasiona, rośliny naturalne, kwiaty naturalne; **32** piwo, napoje bezalkoholowe; **35** zgrupowanie na rzecz osób trzecich różnych towarów pozwalające nabywcy wygodnie je oglądać i kupować w dużym sklepie wielobranżowym, usługi agencji informacji handlowej, usługi agencji reklamowych, specjalistyczne doradztwo handlowe, dystrybucja materiałów reklamowych, próbek, druków, prospektów, broszur, informacja o działalności gospodarczej, informacja o działalności handlowej, organizowanie działalności gospodarczej, organizowanie wystaw w celach handlowych i reklamowych, pokazy towarów, promocja towarów i usług, badania rynku, organizowanie targów handlowych i reklamowych, wycena działalności handlowej, dekorowanie wystaw sklepowych, fotokopiowanie rozpowszechnianie materiałów reklamowych, wynajem powierzchni na cele reklamowe, reklamy, marketing; **36** kantory wymiany pieniędzy, obsługa kart debetowych, kredytowanie, opłaty ratalne, sprzedaż na kredyt; **37** usługi pralnicze, naprawa aparatów fotograficznych, instalowanie i naprawy komputerów, malowanie pomieszczeń i budynków, naprawa obuwia, pranie i czyszczenie odzieży, prasowanie bielizny i odzieży, tapetowanie; **38** usługi agencji informacyjnych, poczta elektroniczna, przesyłanie wiadomości, telefonia komórkowa, telewizja kablowa, rozpowszechnianie programów telewizyjnych, wypożyczanie urządzeń do przekazywania informacji; **39** transport towarów do domu klienta, pakowanie towarów, produktów, doręczanie paczek, dystrybucja przesyłek, dystrybucja towarów, organizowanie podróży i wycieczek, dostarczanie przesyłek, usługi kurierskie; **40** drukowanie, wywoływanie filmów fotograficznych, kopiowanie zdjęć, hafciarstwo, introligatorstwo, krawiectwo, przeróbki odzieży, powlekanie metali, połączanie; **41** nauczanie, organizacja szkoleń i kursów, usługi rozrywkowe, usługi rozrywki telewizyjnej, organizowanie obozów wakacyjnych w zakresie rozrywki, organizowanie imprez sportowych i kulturalnych, wypożyczanie filmów, kamer wideo, książek, kaset, płyt CD, usługi fotograficzne, malowanie portretów, usługi związane z wręcaniem prezentów świątecznych dzieciom na gwiazdkę; **42** usługi projektowania mody, informacja o modzie, programowanie i wypożyczanie komputerów, obrót prawami do domen internetowych, kawiarnie internetowe; **43** kafeterie, kantyny, bary, organizowanie obozów wakacyjnych związane z zakwaterowaniem; **44** usługi optyczne, usługi kosmetyczne i fryzjerskie; **45** wypożyczalnia odzieży, opieka nad dziećmi;

(111) **145155** (220) 2001 01 23 (210) 230576
 (151) 2003 05 12
 (732) POOL-SPA Sp. z o.o., Gryfice, PL.
 (540)



Kolory znaku: granatowy, niebieski
 (531) 1.15, 21.3, 25.7, 26.11, 27.5, 29.1
 (510), (511) **10** aparaty i urządzenia do masażu i hydromasażu, baseny do celów leczniczych, **11** dozowniki na środki dezynfekujące i odkażające do toalet, lampy bakteriobójcze do oczyszczania powietrza, lampy oświetleniowe do wani, urządzenia do wytwarzania pary, chłodzenia, suszenia, wentylacji, urządzenia do kąpieli, zasilania wodą i celów sanitarnych, takie jak: bidety, brodziki prysznicowe łazienkowe, fontanny, kabiny do łaźni tureckich ruchome, kabiny prysznicowe z hydromasażem, kabiny prysznicowe z sauną parową, kabiny natryskowe, miski klozetowe, panele prysznicowe, pisuary, płuczki ustępowe, umywalki, wanny łazienkowe, zlewozmywaki, wykładziny do wani, wyposażenie wani

łazienkowych, **17** materiały izolacyjne, materiały z tworzyw sztucznych do instalacji sanitarnych i wodociągowych.

(111) **145156** (220) 2001 11 15 (210) 242956
(151) 2003 04 01
(732) VITROFLORA K.A. Pawlak, Łochowo, PL.
(540)



Kolory znaku: ciemnoniebieski, jasnopomarańczowy, biały, czarny, ciemnozielony

(531) 5.3, 26.1, 27.5, 29.1
(510), (511) **31** rośliny ozdobne: kwiaty i rośliny ozdobne kwiatowe oraz bezkwiatowe w doniczkach i pojemnikach, drzewa iglaste i krzewy ozdobne w doniczkach i pojemnikach, rośliny lecznicze w doniczkach i pojemnikach.

(111) **145157** (220) 2002 02 14 (210) 246441
(151) 2003 05 08
(732) ROCKWOOL POLSKA Sp. z o.o., Cigacice, PL.
(540)

ECOSTROP

Kolory znaku: biały, czerwony

(531) 25.1, 27.5, 29.1
(510), (511) **17** płyty z wełny mineralnej, **19** beton, materiały budowlane niemetalowe.

(111) **145158** (220) 2002 02 19 (210) 246608
(151) 2003 03 18
(732) Mokrysz Teresa FIRMA PRODUKCYJNO-USŁUGOWO-HANDLOWA „MOKATE”, Ustroń, PL.
(540) MOKATE CORONA GOLD
(510), (511) **30** ciastka, cukier, czekolada, herbata, kakao, kawa, kawa cappuccino, lody, czekolada z mlekiem, kakao z mlekiem, kawa z mlekiem.

(111) **145159** (220) 2002 02 19 (210) 246609
(151) 2003 03 18
(732) Mokrysz Teresa FIRMA PRODUKCYJNO-USŁUGOWO-HANDLOWA „MOKATE”, Ustroń, PL.
(540) MOKATE GOLD
(510), (511) **30** ciastka, cukier, czekolada, herbata, kakao, kawa, kawa cappuccino, lody, czekolada z mlekiem, kakao z mlekiem, kawa z mlekiem.

(111) **145160** (220) 2002 03 25 (210) 248159
(151) 2003 06 16
(732) OBRAKO Spółka z o.o., Kościan, PL.
(540)



Kolory znaku: czerwony, ciemnozielony, biały

(531) 5.3, 26.4, 26.13, 27.5, 29.1
(510), (511) **29** grzyby, warzywa, owoce: konserwowane, suszone, gotowane, mrożone, **31** świeże grzyby, owoce, warzywa.

(111) **145161** (220) 1997 12 19 (210) 181490
(151) 2003 09 15
(732) INVAC INTERVAC S.A., Warszawa, PL.
(540)

INVAC INTERVAC

Kolory znaku: niebieski

(531) 27.5, 29.1
(510), (511) **21** beczki, butelki, bidony, pojemniki, kubły, naczynia, doniczki z tworzyw sztucznych, suszarki do bielizny niemetalowe, wanny niemetalowe, zbiorniki termoizolacyjne, zbiorniki kontenerowe.

(111) **145162** (220) 1999 12 13 (210) 211029
(151) 2003 06 12
(732) MHC S.C. Marek Marcisz, Tomasz Harasim, Jacek Ciszewski, Wodzisław Śląski, PL.
(540)



Kolory znaku: żółty, granatowy

(531) 3.2, 26.4, 27.5, 29.1
(510), (511) **35** zgrupowanie na rzecz osób trzecich towarów pozwalające nabywcy wygodnie je oglądać i kupować w hurtowni i sklepie z artykułami chemii gospodarczej, wyrobami kosmetycznymi, materiałami opalowymi, metalowymi i niemetalowymi, materiałami budowlanymi, artykułami gospodarstwa domowego, sprzętem RTV, meblami, meblami ogrodowymi, wyrobami papierniczymi, biurowymi, prasą, zabawkami, artykułami spożywczymi, owocami i warzywami, wyrobami tytoniowymi, napojami, alkoholem, usługi marketingowe, **37** usługi budowlano-remontowe, malowanie, tapetowanie, usługi dekarские, instalowanie urządzeń i sieci gazowych, elektrycznych oraz ciepłowniczych, izolowanie budynków, **39** usługi transportowe i magazynowanie towarów powierzchniowych, świadczone na rzecz osób trzecich, **43** usługi restauracji, kawiarni, pubów, barów oraz przygotowywanie potraw na wynos.

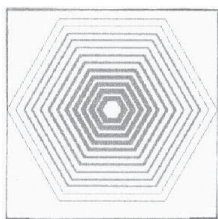
(111) **145163** (220) 1999 12 13 (210) 211030
(151) 2003 06 25
(732) Fabryka Elementów Złącznych S.A., Siemianowice Śląskie, PL.
(540)



Kolory znaku: niebieski, biały

(531) 14.3, 27.5, 29.1
(510), (511) **06** metalowe elementy przytwierdzeń i złącz nawierzchni kolejowej, śruby, nity, sworznie, nakrętki, podkładki sprężyste, **07** elementy obudowy górniczej, **40** obróbka cieplna i mechaniczna metali, walcowanie gwintów, obróbka strumieniowo-ścierna drobnych elementów metalowych, hartowanie indukcyjne, kompletowanie elementów systemu montażu szyn do podkładów kolejowych na zamówienie osób trzecich.

(111) **145164** (220) 1999 12 15 (210) 211042
 (151) 2003 05 08
 (732) CROWLEY DATA POLAND Spółka z o.o., Warszawa, PL.
 (540)



(531) 26.1, 26.5
 (510), (511) **35** zarządzanie zbiorami informatycznymi, **38** przekaz satelitarny, komunikacja radiowa, poczta elektroniczna, przesyłanie wiadomości i/lub obrazu przy pomocy komputera, przesyłanie danych przy pomocy terminali komputerowych, przesyłanie informacji tekstowej i obrazowej przy pomocy komputera, przesyłanie danych przy pomocy sieci światłowodów, informacja w zakresie telekomunikacji, wypożyczanie urządzeń do przekazywania informacji, wypożyczanie urządzeń telekomunikacyjnych, wypożyczenie aparatury do przesyłania wiadomości, zlecenia przywoławcze poprzez INTERNET i telefony komórkowe (SMS), **41** nauczanie na odległość, organizowanie i prowadzenie wideo konferencji.

(111) **145165** (220) 1999 12 15 (210) 211054
 (151) 2003 06 02
 (732) Yakira L.L.C., South River, US.
 (540) MARC ECKO
 (510), (511) **25** odzież, nakrycia głowy i obuwie.

(111) **145166** (220) 1999 12 15 (210) 211055
 (151) 2003 06 02
 (732) Yakira L.L.C., South River, US.
 (540) ECKO UNLTD.
 (510), (511) **03** aromaty zapachowe, **09** okulary, **14** biżuteria i zegarki, **18** torby bagażowe i torby sportowe, **25** odzież i nakrycia głowy.

(111) **145167** (220) 1999 12 14 (210) 211086
 (151) 2003 06 03
 (732) „KOLASTYNA” Laboratorium Urszula Grzegorzewska, Łódź, PL.
 (540) VITACOMPLEX
 (510), (511) **03** kosmetyki, zestawy kosmetyków, preparaty do utrzymania czystości, upiększania, poprawy zapachu, ochrony i utrzymania w dobrym stanie (pielęgnacji) skóry twarzy, ciała, rąk i stóp, paznokci, warg i zewnętrznych narządów płciowych, kremy, multikremy, krem-żele, serum, żele i hydrożele, toniki, mleczka i śmietanki kosmetyczne, balsamy, peelingi, maseczki, kosmetyki z dodatkiem witamin, kosmetyki z dodatkiem witaminy C, mydła i preparaty myjące, artykuły zapachowe i perfumeryjne, środki do mycia, pielęgnacji, upiększania i koloryzacji włosów, **05** produkty farmaceutyczne i parafarmaceutyczne oraz kosmetyki o działaniu leczniczym.

(111) **145168** (220) 1999 12 16 (210) 211119
 (151) 2003 06 23
 (732) MADREN S.A., Warszawa, PL.
 (540) STRAŻNIK OCHRONY ŚRODOWISKA
 (510), (511) **09** aparatura kontrolno-pomiarowa, programy komputerowe, urządzenia i systemy alarmowe lub monitorowania, **11** urządzenia dla: kanalizacji, klimatyzacji, ogrzewania, przemysłowych instalacji paliwowych, rurociągów przesyłowych, systemów elektroenergetycznych i światłowodowych, wodociągów, **35** usługi w zakresie: badań rynku i promocji, doradztwa w organizowaniu i kierowaniu działalnością gospodarczą, usług agencji reklamowej, **37** usługi w zakresie: instalowania, konserwacji i napraw: aparatury kontrolno-pomiarowej, urządzeń i systemów alar-

mowych lub monitorowania, urządzeń dla: kanalizacji, klimatyzacji, ogrzewania, przemysłowych instalacji paliwowych, rurociągów przesyłowych, systemów elektroenergetycznych i światłowodowych, wodociągów, wykonawstwa robót: budowlanych, elektroenergetycznych, instalacyjnych, remontowo-budowlanych, ziemnych, **39** usługi w zakresie: organizacji bezpiecznych składowisk: materiałów lub urządzeń stanowiących zagrożenie, odpadów, **40** usługi w zakresie: niszczenia lub przeróbki odpadów, oczyszczania powietrza lub ścieków, rekultywacji gruntów, uzdatniania wody, **42** usługi w zakresie: doradztwa budowlanego, doradztwa w zakresie ochrony środowiska, doradztwa z dziedziny: bezpiecznego składowania lub niszczenia lub przeróbki odpadów, oczyszczania powietrza lub ścieków, rekultywacji gruntów, uzdatniania wody, ekspertyz: ekologicznych lub geologicznych lub geodezyjnych, monitorowania urządzeń i systemów alarmowych, pomiarów stopnia zanieczyszczenia gleby lub powietrza lub wody, projektowania: architektonicznego lub budowlanego lub elektroenergetycznego lub konstrukcyjnego, oprogramowania komputerów, systemów informatycznych, urządzeń i systemów alarmowych.

(111) **145169** (220) 1999 12 15 (210) 211157
 (151) 2003 06 25
 (732) „ELPAK” Firma Prywatna „ELEKTROUSŁUGI” Julian Pakaszewski, Sosnowiec, PL.
 (540)



Kolory znaku: biały, żółty, czarny, niebieski, czerwony
 (531) 1.15, 24.15, 26.4, 27.5, 29.1
 (510), (511) **37** usługi konserwacji instalacji i urządzeń elektroenergetycznych i oświetleniowych, usługi elektromontażowe i elektromontowe, **42** usługi projektowania instalacji i urządzeń elektroenergetycznych i oświetleniowych.

(111) **145170** (220) 1999 12 15 (210) 211160
 (151) 2003 06 25
 (732) Przedsiębiorstwo Transportowo-Spedycyjne Edward Magdziak, Busko-Zdrój, PL.
 (540)

Magtrans

(531) 27.5
 (510), (511) **39** przewóz towarów transportem samochodowym, usługi agencji spedycyjnych.

(111) **145171** (220) 1999 12 15 (210) 211169
 (151) 2003 06 25
 (732) ZAKŁAD STOLARSKO-TAPICERSKI Produkcyjno-Usługowo-Handlowy „ANTEX” Renata Trojak, Antoni Trojak, Mroceń, PL.
 (540)



Kolory znaku: żółty, czerwony
 (531) 26.1, 27.5, 29.1
 (510), (511) **20** artykuły meblarskie: gabloty, szafy, szafki, stoły, kanapy, fotele.

(111) **145172** (220) 1999 12 17 (210) 211216
 (151) 2003 05 29
 (732) The Coca-Cola, Atlanta, US.
 (540) BIBO
 (510), (511) **32** wody mineralne i gazowane, napoje gazowane i niegazowane, napoje i soki owocowe, syropy, koncentraty i pudry stosowane do robienia napojów.

(111) **145173** (220) 1999 12 16 (210) 211268
 (151) 2003 06 30
 (732) MARKLEM Ewelina Torbicka, Świecie n. Wisłą, PL.
 (540)



Kolory znaku: granatowy, żółto-cytrynowy
 (531) 1.15, 12.3, 26.4, 27.5, 29.1
 (510), (511) **35** zgrupowanie na rzecz osób trzecich różnych towarów, pozwalające nabywcy wygodnie je oglądać i kupować w sklepie i hurtowni z armaturą wodno-kanalizacyjną łazienkową oraz ogrzewaniem.

(111) **145174** (220) 1999 12 17 (210) 211269
 (151) 2003 05 29
 (732) Socit des Produits Nestl S.A., Vevey, CH.
 (540) AQUAREL
 (510), (511) **32** wody, wody gazowane i wody niegazowane, woda uzdatniona, wody źródlane, wody mineralne, wody smakowe, napoje owocowe, soki owocowe, lemoniady, wody sodowe i inne napoje bezalkoholowe, syropy i inne preparaty do sporządzania napojów.

(111) **145175** (220) 1999 12 17 (210) 211289
 (151) 2003 05 06
 (732) „KOWALSKI” Szkółka Drzew i Krzewów Krzysztof Kowalski, Turek, PL.
 (540)



Kolory znaku: brązowy, zielony, piaskowy
 (531) 5.1, 27.5, 29.1
 (510), (511) **31** krzewy, drzewa, żywe rośliny.

(111) **145176** (220) 1999 12 17 (210) 211291
 (151) 2003 05 12
 (732) DRAMERS Spółka z o.o., Poznań, PL.
 (540) dramers
 (510), (511) **03** olejki aromatyczne, kosmetyczne, kosmetyki do brwi, chusteczki nasączone płynami kosmetycznymi, preparaty do demakijażu, dezodoranty osobiste, perfumy wody kolońskie, toaletowe, zestawy kosmetyków, lakiery do paznokci, lakiery do włosów, maseczki kosmetyczne, mleczko kosmetyczne, mydła toaletowe, przeciwpotowe, dezodorujące, do golenia, pomadki do ust, puder kosmetyczny, szampony, pasty do zębów, **05** preparaty do celów weterynaryjnych, preparaty do mycia zwierząt, dezodoran-

ty nie do użytku osobistego, herbicydy, fungicydy, lepy na muchy, środki owadobójcze, odstraszacze owady, środki przeciw pasożytnicze, przeciwinsektowe, środki do oczyszczania i odświeżania powietrza, środki dezynfekcyjne.

(111) **145177** (220) 1999 12 18 (210) 211308
 (151) 2003 05 12
 (732) Fabryka Wódek POLMOS ŁAŃCUT SA, Łańcut, PL.
 (540) (znak przestrzenny)



(531) 19.7, 27.5
 (510), (511) **33** wódki.

(111) **145178** (220) 1999 12 20 (210) 211313
 (151) 2003 05 12
 (732) BAZARNIK NOWY ŚWIAT S.C. Wojciech Bazarnik, Anna Bazarnik, Warszawa, PL.
 (540)

BAZARNIK

Kolory znaku: niebieski, biały
 (531) 27.5, 29.1
 (510), (511) **16** artykuły szkolne, artykuły biurowe, kalendarze, książki, materiały piśmienne, pióra wieczne, pieczęcie, stemple adresowe, stemple pieczętujące, pudełka na stemple, uchwyty do stempli, tusz, **35** organizacja wystaw handlowych lub reklamowych, prowadzenie ksiąg, **39** dostarczanie towarów, dystrybucja towarów.

(111) **145179** (220) 1999 12 20 (210) 211317
 (151) 2003 06 26
 (732) BART Sp. z o.o., Warszawa, PL.
 (540) POLHAM
 (510), (511) **29** mięso, ryby, drób, dziczyzna, przetwory mięsne, konserwy, paszety.

(111) **145180** (220) 1999 12 20 (210) 211318
 (151) 2003 06 26
 (732) BART Sp. z o.o., Warszawa, PL.
 (540) PAZUR
 (510), (511) **31** pokarm dla zwierząt.

(111) **145181** (220) 1999 12 20 (210) 211324
 (151) 2003 06 26
 (732) Fundacja Instytut Badań nad Demokracją i Przedsiębiorstwem Prywatnym, Warszawa, PL.
 (540)



Kolory znaku: biały, ciemno-wrzosowy
 (531) 26.4, 27.5, 29.1

(510), (511) **35** usługi reklamowe na rzecz osób trzecich w zakresie promocji przedsiębiorstw spełniających określone warunki programu Fundacji wykonywane za pomocą mediów drukowanych, telewizji, radia, mediów elektronicznych, publikacji i prezentacji bezpośrednich, **41** usługi dotyczące organizowania konkursów dla przedsiębiorstw spełniających określone kryteria.

(111) **145182** (220) 1999 12 21 (210) 211339
(151) 2003 06 25
(732) ESPPOL Spółka z o.o., Warszawa, PL.
(540)



Kolory znaku: czarny, żółty

(531) 27.5, 29.1

(510), (511) **39** usługi transportowe - przewóz paliw, organizowanie dostarczania paliw.

(111) **145183** (220) 1999 12 21 (210) 211382
(151) 2003 06 25
(732) „BARWA” Spółka z o.o., Kraków, PL.
(540)



Kolory znaku: biały, granatowy, seledynowy

(531) 26.1, 26.2, 27.5, 29.1

(510), (511) **03** płyn do prania, płyn do naczyń, płatki mydlane, mydło toaletowe, szampony, kremy, balsamy do ciała, włosów, rąk, środki kosmetyczne, preparaty do prania i mycia.

(111) **145184** (220) 1999 12 21 (210) 211384
(151) 2003 06 25
(732) „BARWA” Spółka z o.o., Kraków, PL.
(540)



Kolory znaku: seledynowy, biały

(531) 26.4, 27.5, 29.1

(510), (511) **03** szampony, balsamy do włosów, ciała, rąk, kremy, toniki, mydła w płynie, twarde, preparaty do higieny intymnej.

(111) **145185** (220) 1999 12 22 (210) 211453
(151) 2003 05 12
(732) CALPIS CO., LTD., Tokio, JP.
(540) CALPIS

(510), (511) **29** mleko, mleko owcze, mleko kozie, mleko w proszku, masło, ukwaszone napoje mleczne, napoje mleczne zawierające kultury bakterii, zsiadłe mleko, **30** kawa, herbata, kakao,

cukier, mąka, chleb, wyroby piekarnicze i cukiernicze, lody, miód, **32** gazowane napoje bezalkoholowe, napoje owocowe, wody mineralne, soki owocowe, woda sodowa, napoje izotoniczne, napoje bezalkoholowe.

(111) **145186** (220) 1999 12 22 (210) 211455
(151) 2003 05 12
(732) CALPIS CO., LTD., Tokio, JP.

(540) AMEAL

(510), (511) **29** mleko, mleko owcze, mleko kozie, mleko w proszku, masło, ukwaszone napoje mleczne, napoje mleczne zawierające kultury bakterii, zsiadłe mleko, **30** kawa, herbata, kakao, cukier, mąka, chleb, wyroby piekarnicze i cukiernicze, lody, miód, **32** gazowane napoje bezalkoholowe, napoje owocowe, wody mineralne, soki owocowe, woda sodowa, napoje izotoniczne, napoje bezalkoholowe.

(111) **145187** (220) 1999 12 22 (210) 211456
(151) 2003 05 12
(732) CALPIS CO., LTD., Tokio, JP.

(540) CALPICO

(510), (511) **29** mleko, mleko owcze, mleko kozie, mleko w proszku, masło, ukwaszone napoje mleczne, napoje mleczne zawierające kultury bakterii, zsiadłe mleko, **30** kawa, herbata, kakao, cukier, mąka, chleb, miód, wyroby piekarnicze, wyroby cukiernicze z wyjątkiem produktów mrożonych, **32** gazowane napoje bezalkoholowe, napoje owocowe, wody mineralne, soki owocowe, woda sodowa, napoje izotoniczne, napoje bezalkoholowe.

(111) **145188** (220) 1999 12 22 (210) 211460
(151) 2003 06 25
(732) „AMBRA” S.A., Warszawa, PL.

(540) TI AMO

(510), (511) **33** napoje alkoholowe, wina.

(111) **145189** (220) 1999 12 23 (210) 211541
(151) 2003 06 23
(732) AMBRA Spółka Akcyjna, Warszawa, PL.

(540) MICHELANGELO

(510), (511) **33** napoje alkoholowe, wina.

(111) **145190** (220) 1999 12 23 (210) 211557
(151) 2003 06 05
(732) DEERE & COMPANY, Moline, US.

(540) GREEN MACHINE

(510), (511) **04** oleje przemysłowe, oleje maszynowe, **07** maszyny i urządzenia oraz części do nich napędzane za pomocą silników elektrycznych lub silników spalinowych do utrzymywania i/lub uporządkowywania trawników, pól golfowych, terenów sportowych, parków i przestrzeni publicznych jak również lasów: kosiarki, kosiarki do kroczenia za tymi kosiarkami, nożyce do obcinania krawędzi, przycinarki strunowe, krajarki szczotkowe, dmuchawy/wysysarki do liści i kurzu, w tym umieszczane na plecach do używania przy roślinach, zwłaszcza maszyny do przycinania żywopłotów, piły łańcuchowe, rozpylacze/spryskiwacze, okrzesywacze do drzew, pompy wodne, pompy i części do nich, generatory i części do nich, urządzenia jeżdżące do pielęgnacji ogrodów i posiadłości, kosiarki na których się jedzie i części do nich, akcesoria i wyposażenie do powyższego sprzętu i maszyn zawarte w klasie 7, **12** pojazdy do pielęgnacji ogrodu i posiadłości, traktory do trawników i ogrodów oraz części do nich.

(111) **145191** (220) 1999 12 23 (210) 211561
(151) 2003 06 25
(732) Cadbury Limited, Bournville, GB.

(540) BLACK FOREST

(510), (511) **30** czekolady, czekoladki, cukierki, herbatniki, wafle, ciasta, ciastka, preparaty zbożowe, lody.(111) **145192** (220) 1999 12 23 (210) 211568
(151) 2003 06 25
(732) SANITAS - SANITAS INDUSTRIAL AND COMMERCIAL S.A., Marousi Attikis, GR.
(540)

Kolory znaku: szary, granatowy, biały

(531) 27.5, 29.1

(510), (511) **16** folie do pakowania zawarte w tej klasie, opakowania z tworzyw sztucznych do ochrony i konserwacji żywności, torbki do ochrony i konserwacji żywności.(111) **145193** (220) 1999 12 22 (210) 211571
(151) 2003 06 23
(732) Zakłady Farmaceutyczne Polfa - Łódź Spółka Akcyjna, Łódź, PL.
(540)

(531) 25.5, 26.4, 27.5

(510), (511) **05** produkty farmaceutyczne.(111) **145194** (220) 1999 12 22 (210) 211572
(151) 2003 06 23
(732) Chemiczna Spółdzielnia Inwalidów, Szczecin, PL.
(540)

Kolory znaku: żółty, czarny, czerwony, zielony, biały

(531) 3.7, 27.5, 29.1

(510), (511) **03** antykorozyjne środki do usuwania rdzy, antystatyczne preparaty do celów domowych, preparaty do usuwania barwników, preparaty i środki do czyszczenia, mydła dezynfekujące, preparaty do usuwania kamienia dla gospodarstw domowych, środki i preparaty kosmetyczne do kąpieli oraz urządzeń sanitarnych, środki do konserwacji i czyszczenia skóry i materiałów skóropodobnych, środki do usuwania farb i lakierów, preparaty do mycia, pasty i emulsje do obuwia, olejki toaletowe, wosk do parkietów, pasty i emulsje do czyszczenia i konserwacji podłóg i mebli, płyny do spryskiwaczy szyb, wywabiacze plam, **05** dezodoranty inne niż do użytku osobistego, środki dezynfekujące do celów higienicznych, chemiczne środki dezynfekcyjne do WC, preparaty do czyszczenia i odświeżania powietrza, środki bakteriobójcze i odstraszające owady.(111) **145195** (220) 1999 12 22 (210) 211573
(151) 2003 06 23
(732) Drwalewskie Zakłady Przemysłu Bioweterynaryjnego Spółka Akcyjna, Drwalew k/Grójca, PL.
(540) SUIBIOFER-Se(510), (511) **05** produkty weterynaryjne, biopreparaty, leki, farmaceutyczne środki leczniczo - profilaktyczne, stosowane w hodowli i chowie zwierząt.(111) **145196** (220) 1999 12 23 (210) 211595
(151) 2003 06 05
(732) Przedsiębiorstwo Produkcyjno-Handlowo-Usługowe STOLMET J i M Kotyrba Spółka Jawna, Kalwaria Zebrzydowska, PL.
(540)

Kolory znaku: czarny, niebieski, biały

(531) 1.5, 1.17, 26.11, 27.5, 29.1

(510), (511) **20** biurka, blaty stołów, drzwi do mebli, elementy meblowe, fotele, gabloty, kanapy, karnisze do zasłon, klepki drewniane, komody, kredensy, krzesła, leżaki, ławy, łóżka, łóżka szpitalne, meble, meble biurowe, meble niemetalowe, meble metalowe, meble szkolne, kółka do mebli niemetalowych, palety transportowe niemetalowe, półki, półki meblowe, profile do ram do obrazów, skrzynie niemetalowe, sofy, stoliki pod komputery i telewizory, stoły, stoły metalowe, szafki, ścianki działowe drewniane do mebli, taborety, toaletki, wersalki, wieszaki do zasłon, wieszaki na ubrania, wieszaki stojące, meblowe wózki niemetalowe, **35** agencje importowo-eksportowe, agencje informacji handlowej, dystrybucja materiałów reklamowych, informacja handlowa, manekiny dla celów reklamowych i promocji sprzedaży, marketing, pokazy towarów, powielanie dokumentów, rozpowszechnianie materiałów reklamowych, usługi badania rynku, usługi dekoracji wystaw sklepowych, usługi organizowania targów handlowych i reklamowych, usługi wypożyczania urządzeń i wyposażenia biurowego, **42** usługi dekoracji wnętrz usługi doradztwa budowlanego, usługi projektowania mebli, usługi projektantów mebli, usługi wyposażenia wnętrz, usługi wzornictwa przemysłowego w zakresie meblarstwa i stolarstwa.(111) **145197** (220) 1999 12 27 (210) 211655
(151) 2003 06 11
(732) The Procter & Gamble Company, Cincinnati, US.
(540) COVER GIRL(510), (511) **09** wyroby optyczne i związane z nimi akcesoria, okulary, okulary przeciwsłoneczne, soczewki, futerały na okulary, łańcuszki, rzemyki i sznureczki do okularów.(111) **145198** (220) 1999 12 28 (210) 211666
(151) 2003 05 22
(732) International Tobacco Machinery Poland Ltd., Radom, PL.
(540)

Kolory znaku: biały, granatowy, jasnoniebieski

(531) 26.11, 27.5, 29.1

(510), (511) **09** software, oprogramowanie, programy komputerowe.(111) **145199** (220) 1999 12 29 (210) 211718
(151) 2003 05 30

(732) Okręgowa Spółdzielnia Mleczarska, Ostrołęka, PL.
(540)

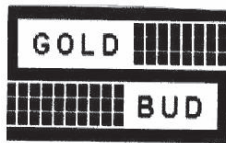


Kolory znaku: niebieski, czerwony

(531) 1.15, 26.1, 27.5, 29.1

(510), (511) **29** mleko i wyroby z mleka.

(111) **145200** (220) 1999 12 29 (210) 211724
(151) 2003 05 22
(732) Przedsiębiorstwo Prywatne „GOLD-BUD” Bożena Goliasz,
Warszawa, PL.
(540)



(531) 7.15, 25.7, 27.5

(510), (511) **07** dźwigi, **37** montaż dźwigów.

(111) **145201** (220) 1999 12 29 (210) 211730
(151) 2003 05 22
(732) Przedsiębiorstwo Produkcyjno-Handlowe „ARTPOL” Artur
Kopeć, Częstochowa, PL.
(540) ARTPOL
(510), (511) **12** rowery.

(111) **145202** (220) 1999 12 29 (210) 211731
(151) 2003 05 22
(732) Przedsiębiorstwo Produkcyjno-Handlowe „ARTPOL” Artur
Kopeć, Częstochowa, PL.
(540) TURBO
(510), (511) **12** rowery.

(111) **145203** (220) 1999 12 29 (210) 211738
(151) 2003 05 22
(732) ODDZON, INC., (a Delaware corporation), Pawtucket, US.
(540)



(531) 14.3, 26.1, 26.4, 27.5

(510), (511) **30** kawa, herbata, kakao, cukier, ryż, tapioka, sago,
kawa nienaturalna, mąka i produkty zbożowe, chleb, wyroby cu-
kiernicze i słodczyce, guma do żucia i cukierki, lody, miód, melasa,
drożdże, proszek do pieczenia, sól, musztarda, ocet, sosy przypra-
wowe, przyprawy, lód.

(111) **145204** (220) 1999 12 29 (210) 211739
(151) 2003 05 22
(732) ODDZON, INC., (a Delaware corporation), Pawtucket, US.

(540)



(531) 14.3, 26.1, 26.7, 26.13, 27.5

(510), (511) **30** kawa, herbata, kakao, cukier, ryż, tapioka, sago,
kawa nienaturalna, mąka i produkty zbożowe, chleb, wyroby cu-
kiernicze i słodczyce, guma do żucia i cukierki, lody, miód, melasa,
drożdże, proszek do pieczenia, sól, musztarda, ocet, sosy przypra-
wowe, przyprawy, lód.

(111) **145205** (220) 1999 12 29 (210) 211740
(151) 2003 05 22
(732) ODDZON, INC., (a Delaware corporation), Pawtucket, US.
(540) ODDZON

(510), (511) **28** gry, zabawki i przedmioty do zabawy: postaci i fi-
gurki do zabawy, lalki, ubranka i akcesoria dla lalek, zwierzęta
pluszowe jako zabawki, artykuły sportowe i gimnastyczne oraz za-
bawki do gier sportowych włączając piłki do rzucania, piłki do ści-
skania, piłki do kopania, zestawy do gry w strzałki, zabawki
wyrzutnie, wyrzutnie dysków, rakiety do gry w piłkę, piłki do ko-
szykówki i kosze do koszykówki, dyski do rzucania, zestawy do ho-
keja, zestawy do golfa i zestawy do baseballa, baki, roztwory do
robienia baniek oraz zabawki do robienia baniek, ozdoby choinkowe.

(111) **145206** (220) 1999 12 29 (210) 211743
(151) 2003 05 27
(732) CMP Media LLC (a Delaware corporation), New York, US.
(540) CHANNELWEB

(510), (511) **42** umożliwianie wielu użytkownikom dostępu do
globalnej sieci informacyjnej w celu przekazywania i rozpowsze-
chniania informacji.

(111) **145207** (220) 1999 12 29 (210) 211744
(151) 2003 05 27
(732) CMP MEDIA LLC (a Delaware corporation), New York, US.
(540) TECHWEB

(510), (511) **42** umożliwianie wielu użytkownikom dostępu do
globalnej sieci informacyjnej w celu przekazywania i rozpowsze-
chniania informacji.

(111) **145208** (220) 1999 12 29 (210) 211745
(151) 2003 05 22
(732) Colgate-Palmolive Company (a Delaware corporation), New
York, US.

(540) (znak przestrzenny)



Kolory znaku: biały, niebieski, zielony, żółty, różowy, czerwony,
czarny

(531) 3.9, 19.7, 19.8, 29.1

(510), (511) **03** preparaty wybielające i inne substancje stosowane
w praniu, preparaty czyszczące, nablyszczające, szorujące i ścier-
ne, osobiste produkty pielęgnacyjne, mydła, płynne mydło do rąk,

wyroby perfumeryjne, olejki eteryczne, kosmetyki, lotiony do włosów, preparaty do czyszczenia zębów.

(111) **145209** (220) 1999 12 29 (210) 211746
(151) 2003 05 22
(732) Colgate-Palmolive Company (a Delaware corporation), New York, US.
(540) (znak przestrzenny)



Kolory znaku: biały, niebieski, zielony, żółty, różowy, czerwony, pomarańczowy

(531) 3.9, 19.7, 19.8, 29.1

(510), (511) **03** preparaty wybielające i inne substancje stosowane w praniu, preparaty czyszczące, nabłyszczające, szorujące i ściernie, osobiste produkty pielęgnacyjne, mydła, płynne mydło do rąk, wyroby perfumeryjne, olejki eteryczne, kosmetyki, lotiony do włosów, preparaty do czyszczenia zębów.

(111) **145210** (220) 1999 12 29 (210) 211747
(151) 2003 05 22
(732) Colgate-Palmolive Company (a Delaware corporation), New York, US.
(540) (znak przestrzenny)



Kolory znaku: biały, niebieski, zielony, żółty, różowy, pomarańczowy
(531) 3.11, 19.7, 19.8, 29.1

(510), (511) **03** preparaty wybielające i inne substancje stosowane w praniu, preparaty czyszczące, nabłyszczające, szorujące i ściernie, osobiste produkty pielęgnacyjne, mydła, płynne mydło do rąk, wyroby perfumeryjne, olejki eteryczne, kosmetyki, lotiony do włosów, preparaty do czyszczenia zębów.

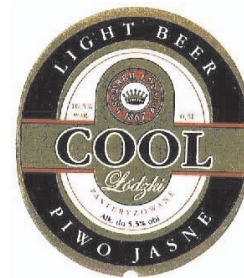
(111) **145211** (220) 1999 12 28 (210) 211768
(151) 2003 05 22
(732) MASPEX WADOWICE Spółka z o.o., Wadowice, PL.
(540) nuta smaku

(510), (511) **29** marmolady, przetwory z warzyw i owoców, konfitury, dżemy, galaretki jadalne, **30** kawa, herbata, kakao, napoje na bazie kawy, napoje na bazie kakao, napoje na bazie czekolady, miód, nadzienia cukiernicze, lody, polewy owocowe, polewa czekoladowa, polewa kakaowa, polewy aromatyzowane, dodatki do deserów, sosy owocowe, sosy czekoladowe, sosy kakaowe, kremy owocowe, kremy czekoladowe, sosy aromatyzowane, **32** napoje instant, napoje bezalkoholowe, wody mineralne, gazowane i nie-

gazowane, nektary owocowe, syropy owocowe, proszek do produkcji napojów, pastylki do produkcji napojów, soki owocowe, soki warzywne, soki owocowo-warzywne, soki wieloowocowe, soki wielowarzywne, napoje owocowe, napoje warzywne, napoje wieloowocowe, napoje wielowarzywne.

(111) **145212** (220) 2000 01 10 (210) 212161
(151) 2003 06 03
(732) NP PHARMA Spółka z o.o., Ostrów Mazowiecka, PL.
(540) MEMOPIK
(510), (511) **05** produkty farmaceutyczne, preparaty dietetyczne i witaminowe, żywność dietetyczna do celów leczniczych, napoje lecznicze.

(111) **145213** (220) 2000 01 10 (210) 212172
(151) 2003 06 23
(732) BROWARY ŁÓDZKIE S.A., Łódź, PL.
(540)



Kolory znaku: beżowy, złoty, brązowy, biały, czerwony
(531) 24.9, 26.1, 27.5, 29.1
(510), (511) **32** piwo.

(111) **145214** (220) 2000 01 11 (210) 212240
(151) 2003 06 25
(732) The Procter & Gamble Company, Cincinnati, US.
(540) WHISPER
(510), (511) **05** produkty farmaceutyczne, weterynaryjne i sanitarne, substancje dietetyczne do celów leczniczych, żywność dla niemowląt, plastry, materiały opatrunkowe, materiały do plombowania zębów, woski dentystyczne, środki odkażające, środki do zwalczania robactwa, fungicydy, herbicydy.

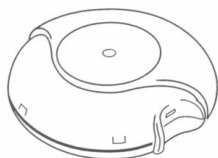
(111) **145215** (220) 2000 01 10 (210) 212249
(151) 2003 06 03
(732) Zakłady Mięsne „POZMEAT” S.A., Poznań, PL.
(540)



Kolory znaku: zielony, złoty, czerwony, biały, czarny
(531) 3.6, 9.1, 24.1, 27.5, 29.1
(510), (511) **29** kielbasa.

(111) **145216** (220) 2000 01 17 (210) 212457
(151) 2003 06 11
(732) Glaxo Group Limited, Greenford, GB.

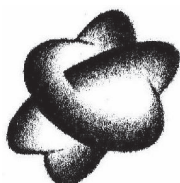
(540)



(531) 19.13, 26.13

(510), (511) **10** aparaty i instrumenty medyczne i chirurgiczne, inhalatory, części i osprzęt do wszystkich w/w towarów.

(111) **145217** (220) 2000 01 20 (210) 212599
 (151) 2003 06 17
 (732) The Procter & Gamble Company, Cincinnati, US.
 (540)



(531) 1.13

(510), (511) **03** środki piorące i wybielające oraz inne substancje stosowane w praniu, środki czyszczące, polerujące, ścierające i szorujące, mydła, artykuły perfumeryjne, olejki eteryczne, kosmetyki, płyny do pielęgnacji włosów, środki do czyszczenia zębów.

(111) **145218** (220) 2000 01 20 (210) 212600
 (151) 2003 06 17
 (732) Shell International Petroleum Company Limited, Londyn, GB.
 (540)



Kolory znaku: żółty, biały, czerwony, niebieski, zielony

(531) 3.9, 15.1, 18.7, 26.3, 27.5, 29.1

(510), (511) **04** oleje, tłuszcze, smary, paliwa.

(111) **145219** (220) 2000 01 20 (210) 212689
 (151) 2003 05 28
 (732) Pabianickie Zakłady Farmaceutyczne „POLFA”, Pabianice, PL.
 (540) ENCORTON
 (510), (511) **05** preparaty farmaceutyczne.

(111) **145220** (220) 2000 01 20 (210) 212690
 (151) 2003 05 28
 (732) Pabianickie Zakłady Farmaceutyczne „POLFA”, Pabianice, PL.
 (540) AMLONOR
 (510), (511) **05** preparaty farmaceutyczne.

(111) **145221** (220) 1999 12 23 (210) 211607
 (151) 2003 06 05

(732) POLKOMTEL Spółka Akcyjna, Warszawa, PL.

(540) sami swoi plus

(510), (511) **09** aparaty, przewody i słuchawki telefoniczne, automaty sprzedające i mechanizmy do urządzeń uruchamianych przez wrzucenie monety lub żetonu, kasy rejestrujące, komputery i sprzęt przetwarzający dane, magnetyczne nośniki danych, maszyny liczące, płyty (dyski) z nagraniami, urządzenia do gaszenia ognia, urządzenia do nagrywania, transmisji, reprodukcji dźwięku lub obrazu, urządzenia i przyrządy: naukowe, żeglarskie, geodezyjne, elektryczne, fotograficzne, kinematograficzne, optyczne, wagowe, pomiarowe, sygnalizacyjne, kontrolne, do ratowania życia, do celów dydaktycznych, **35** usługi polegające na: rejestrowaniu, sporządzaniu odpisów, składzie, kompilacji, transmisji, transkrypcji, systematyzacji pisemnych informacji (komunikatów) oraz rejestrowaniu a także wykorzystywaniu lub kompilacji danych matematycznych lub statystycznych oraz zarządzaniu zbiorami informatycznymi, usługi w zakresie reklamy i działalności informacyjnej, usługi w zakresie badania rynku, usługi w zakresie telefonicznego udzielania informacji, usługi w zakresie organizacji wystaw lub targów handlowych i reklamowych, **38** usługi w zakresie: rozpowszechniania systemów przekazywania dźwięku i obrazu w łączności radiofonicznej, telegraficznej, telefonicznej, telefonii komórkowej, telefaksowej, w systemie cyfrowym, usługi w zakresie: łączności radiofonicznej, telegraficznej, telefonicznej, telefaksowej, usługi w zakresie obsługi satelitów i przekazów satelitarnych, usługi w zakresie organizowania systemów transmisyjnych, usługi w zakresie przesyłania dźwięku i obrazu, usługi w zakresie poczty elektronicznej, zleceń przywoławczych z zastosowaniem radia, telefonu lub innych środków komunikacji elektronicznej, usługi w zakresie prowadzenia: stacji radiowych, telewizyjnych oraz transmitowania dźwięku i obrazu, usługi w zakresie zbierania i przekazywania aktualności informacyjnych, usługi w zakresie wypożyczania telefonów, modemów i innych urządzeń telekomunikacyjnych, obsługa klientów przy wykorzystaniu sieci Internet umożliwiającą dostarczanie klientom informacji oraz otrzymywanie informacji od klientów.

(111) **145222** (220) 2000 01 20 (210) 212691
 (151) 2003 05 28
 (732) Pabianickie Zakłady Farmaceutyczne „POLFA”, Pabianice, PL.
 (540) GESTAR
 (510), (511) **05** preparaty farmaceutyczne.

(111) **145223** (220) 2000 01 21 (210) 212700
 (151) 2003 07 14
 (732) CDN Compact Disc Novelty S.A., Kraków, PL.
 (540)



Kolory znaku: szary, biały, niebieski

(531) 26.4, 27.5, 29.1

(510), (511) **09** programy komputerowe.

(111) **145224** (220) 2000 01 24 (210) 212726
 (151) 2003 06 05
 (732) PROWANA Spółka z o.o., Nowy Janków, PL.
 (540) paróweczka hrabiego kenta
 (510), (511) **29** wyroby wędliniarskie.

(111) **145225** (220) 2000 01 24 (210) 212747
 (151) 2003 06 05

(732) Przedsiębiorstwo Produkcyjno-Handlowo-Usługowe JAPART Zakład Pracy Chronionej Jan Pawelak, Panki, PL.

(540) CHWILA NA GRILLA

(510), (511) **30** przyprawy ziołowe.

(111) **145226** (220) 2000 01 24 (210) 212786

(151) 2003 05 22

(732) Kulczyk Tradex Spółka z o.o., Poznań, PL.

(540)

ESCAPADE

(531) 24.17, 27.5

(510), (511) **12** samochody, **39** usługi transportowe i magazynowanie na rzecz osób trzecich.

(111) **145227** (220) 2000 01 24 (210) 212794

(151) 2003 05 23

(732) Łódzkie Zakłady Przemysłu Spirytusowego „POLMOS”, Łódź, PL.

(540)



(531) 2.1, 3.9, 5.13, 25.1, 27.5

(510), (511) **33** napoje alkoholowe.

(111) **145228** (220) 2000 01 24 (210) 212804

(151) 2003 06 02

(732) Zakłady Mięsne Mysłowice-Mysław Spółka z o.o., Mysłowice, PL.

(540) bananowa

(510), (511) **29** wędzonki, kielbasy, wędliny podrobowe, pasztety, produkty blokowe, konserwy mięsne, konserwy podrobowe, konserwy tłuszczowe, wyroby garmażeryjne podrobowe, tłuszcze zwierzęce.

(111) **145229** (220) 2000 01 26 (210) 212822

(151) 2003 05 22

(732) Reckitt Benckiser N.V., Hoofddorp, NL.

(540)



Kolory znaku: pomarańczowy, biały, czerwony

(531) 19.7, 29.1

(510), (511) **01** produkty chemiczne do celów przemysłowych, środki usuwające kamień kotłowy, zmiękczające wody, wszystkie wy-

żej wymienione produkty zawierające lub nie zawierające składniki dezynfekcyjne, **03** preparaty wybielające i inne substancje stosowane w praniu oraz preparaty do zmywania naczyń, preparaty do prania chemicznego, preparaty czyszczące, nabłyszczające, szorujące i ściernie, preparaty do czyszczenia dywanów, detergenty, produkty do odwapniania i do usuwania kamienia kotłowego, preparaty do zmiękczenia tkanin, dodatki pralnicze, wszystkie wyżej wymienione produkty zawierające lub nie zawierające składniki dezynfekcyjne.

(111) **145230** (220) 2000 01 26 (210) 212823

(151) 2003 05 22

(732) Reckitt Benckiser N.V., Hoofddorp, NL.

(540)



Kolory znaku: niebieski, biały, czerwony

(531) 19.7, 29.1

(510), (511) **01** produkty chemiczne do celów przemysłowych, środki usuwające kamień kotłowy, zmiękczające wody, wszystkie wyżej wymienione produkty zawierające lub nie zawierające składniki dezynfekcyjne, **03** preparaty wybielające i inne substancje stosowane w praniu oraz preparaty do zmywania naczyń, preparaty do prania chemicznego, preparaty czyszczące, nabłyszczające, szorujące i ściernie, preparaty do czyszczenia dywanów, detergenty, produkty do odwapniania i do usuwania kamienia kotłowego, preparaty do zmiękczenia tkanin, dodatki pralnicze, wszystkie wyżej wymienione produkty zawierające lub nie zawierające składniki dezynfekcyjne.

(111) **145231** (220) 1999 12 23 (210) 211608

(151) 2003 06 05

(732) POLKOMTEL Spółka Akcyjna, Warszawa, PL.

(540) nie ma mocnych plus

(510), (511) **09** aparaty, przewody i słuchawki telefoniczne, automaty sprzedające i mechanizmy do urządzeń uruchamianych przez wrzucenie monety lub żetonu, kasy rejestrujące, komputery i sprzęt przetwarzający dane, magnetyczne nośniki danych, maszyny liczące, płyty (dyski) z nagraniami, urządzenia do gaszenia ognia, urządzenia do nagrywania, transmisji, reprodukcji dźwięku lub obrazu, urządzenia i przyrządy: naukowe, żeglarskie, geodezyjne, elektryczne, fotograficzne, kinematograficzne, optyczne, wagowe, pomiarowe, sygnalizacyjne, kontrolne, do ratowania życia, do celów dydaktycznych, **35** usługi polegające na: rejestrowaniu, sporządzaniu odpisów, składzie, kompilacji, transmisji, transkrypcji, systematyzacji pisemnych informacji (komunikatów) oraz rejestrowaniu a także wykorzystywaniu lub kompilacji danych matematycznych lub statystycznych oraz zarządzaniu zbiorami informatycznymi, usługi w zakresie reklamy i działalności informacyjnej, usługi w zakresie badania rynku, usługi w zakresie telefonicznego udzielania informacji, usługi w zakresie organizacji wystaw lub targów handlowych i reklamowych, **38** usługi w zakresie: rozpowszechniania systemów przekazywania dźwięku i obrazu w łączności radiofonicznej, telegraficznej, telefonicznej, telefonii komórkowej, telefaksowej, w systemie cyfrowym, usługi w zakresie: łączności radiofonicznej, telegraficznej, telefonicznej, telefaksowej, usługi w zakresie obsługi satelitów i przekazów satelitarnych, usługi w zakresie organizowania systemów transmisyjnych, usługi w zakresie przesyłania dźwięku i obrazu, usługi w zakresie poczty elektronicznej, zleceń przywoławczych z zastosowaniem radia, telefonu lub innych środków komunikacji elektronicznej, usługi w zakresie prowadzenia: stacji radiowych,

telewizyjnych oraz transmitowania dźwięku i obrazu, usługi w zakresie zbierania i przekazywania aktualności informacyjnych, usługi w zakresie wypożyczania telefonów, modemów i innych urządzeń telekomunikacyjnych, obsługa klientów przy wykorzystaniu sieci Internet umożliwiająca dostarczanie klientom informacji oraz otrzymywanie informacji od klientów.

(111) **145232** (220) 1999 12 23 (210) 211609
(151) 2003 06 05

(732) POLKOMTEL Spółka Akcyjna, Warszawa, PL.

(540) kochaj albo rzuć plus

(510), (511) **09** aparaty, przewody i słuchawki telefoniczne, automaty sprzedające i mechanizmy do urządzeń uruchamianych przez wrzucenie monety lub żetonu, kasy rejestrujące, komputery i sprzęt przetwarzający dane, magnetyczne nośniki danych, maszyny liczące, płyty (dyski) z nagraniami, urządzenia do gaszenia ognia, urządzenia do nagrywania, transmisji, reprodukcji dźwięku lub obrazu, urządzenia i przyrządy: naukowe, żeglarskie, geodezyjne, elektryczne, fotograficzne, kinematograficzne, optyczne, wagowe, pomiarowe, sygnalizacyjne, kontrolne, do ratowania życia, do celów dydaktycznych, **35** usługi polegające na: rejestrowaniu, sporządzaniu odpisów, składzie, kompilacji, transmisji, transkrypcji, systematyzacji pisemnych informacji (komunikatów) oraz rejestrowaniu a także wykorzystywaniu lub kompilacji danych matematycznych lub statystycznych oraz zarządzaniu zbiorami informatycznymi, usługi w zakresie reklamy i działalności informacyjnej, usługi w zakresie badania rynku, usługi w zakresie telefonicznego udzielania informacji, usługi w zakresie organizacji wystaw lub targów handlowych i reklamowych, **38** usługi w zakresie: rozpowszechniania systemów przekazywania dźwięku i obrazu w łączności radiofonicznej, telegraficznej, telefonicznej, telefonii komórkowej, telefaksowej, w systemie cyfrowym, usługi w zakresie: łączności radiofonicznej, telegraficznej, telefonicznej, telefaksowej, usługi w zakresie obsługi satelitów i przekazów satelitarnych, usługi w zakresie organizowania systemów transmisyjnych, usługi w zakresie przesyłania dźwięku i obrazu, usługi w zakresie poczty elektronicznej, zleceń przywoławczych z zastosowaniem radia, telefonu lub innych środków komunikacji elektronicznej, usługi w zakresie prowadzenia: stacji radiowych, telewizyjnych oraz transmitowania dźwięku i obrazu, usługi w zakresie zbierania i przekazywania aktualności informacyjnych, usługi w zakresie wypożyczania telefonów, modemów i innych urządzeń telekomunikacyjnych, obsługa klientów przy wykorzystaniu sieci Internet umożliwiająca dostarczanie klientom informacji oraz otrzymywanie informacji od klientów.

(111) **145233** (220) 1999 12 23 (210) 211610
(151) 2003 06 05

(732) POLKOMTEL Spółka Akcyjna, Warszawa, PL.

(540) kochaj albo rzuć

(510), (511) **09** aparaty, przewody i słuchawki telefoniczne, automaty sprzedające i mechanizmy do urządzeń uruchamianych przez wrzucenie monety lub żetonu, kasy rejestrujące, komputery i sprzęt przetwarzający dane, magnetyczne nośniki danych, maszyny liczące, płyty (dyski) z nagraniami, urządzenia do gaszenia ognia, urządzenia do nagrywania, transmisji, reprodukcji dźwięku lub obrazu, urządzenia i przyrządy: naukowe, żeglarskie, geodezyjne, elektryczne, fotograficzne, kinematograficzne, optyczne, wagowe, pomiarowe, sygnalizacyjne, kontrolne, do ratowania życia, do celów dydaktycznych, **35** usługi polegające na: rejestrowaniu, sporządzaniu odpisów, składzie, kompilacji, transmisji, transkrypcji, systematyzacji pisemnych informacji (komunikatów) oraz rejestrowaniu a także wykorzystywaniu lub kompilacji danych matematycznych lub statystycznych oraz zarządzaniu zbiorami informatycznymi, usługi w zakresie reklamy i działalności informacyjnej, usługi w zakresie badania rynku, usługi w zakresie telefonicznego udzielania informacji, usługi w zakresie organizacji wystaw lub targów handlowych i reklamowych, **38** usługi w zakresie: rozpowszechniania systemów przekazywania dźwięku i obrazu w łączności radiofonicznej, telegraficznej, telefonicznej, telefonii komórkowej,

telefaksowej, w systemie cyfrowym, usługi w zakresie: łączności radiofonicznej, telegraficznej, telefonicznej, telefaksowej, usługi w zakresie obsługi satelitów i przekazów satelitarnych, usługi w zakresie organizowania systemów transmisyjnych, usługi w zakresie przesyłania dźwięku i obrazu, usługi w zakresie poczty elektronicznej, zleceń przywoławczych z zastosowaniem radia, telefonu lub innych środków komunikacji elektronicznej, usługi w zakresie prowadzenia: stacji radiowych, telewizyjnych oraz transmitowania dźwięku i obrazu, usługi w zakresie zbierania i przekazywania aktualności informacyjnych, usługi w zakresie wypożyczania telefonów, modemów i innych urządzeń telekomunikacyjnych, obsługa klientów przy wykorzystaniu sieci Internet umożliwiająca dostarczanie klientom informacji oraz otrzymywanie informacji od klientów.

(111) **145234** (220) 1999 12 23 (210) 211611
(151) 2003 06 05

(732) POLKOMTEL Spółka Akcyjna, Warszawa, PL.

(540) nie ma mocnych

(510), (511) **09** aparaty, przewody i słuchawki telefoniczne, automaty sprzedające i mechanizmy do urządzeń uruchamianych przez wrzucenie monety lub żetonu, kasy rejestrujące, komputery i sprzęt przetwarzający dane, magnetyczne nośniki danych, maszyny liczące, płyty (dyski) z nagraniami, urządzenia do gaszenia ognia, urządzenia do nagrywania, transmisji, reprodukcji dźwięku lub obrazu, urządzenia i przyrządy: naukowe, żeglarskie, geodezyjne, elektryczne, fotograficzne, kinematograficzne, optyczne, wagowe, pomiarowe, sygnalizacyjne, kontrolne, do ratowania życia, do celów dydaktycznych, **35** usługi polegające na: rejestrowaniu, sporządzaniu odpisów, składzie, kompilacji, transmisji, transkrypcji, systematyzacji pisemnych informacji (komunikatów) oraz rejestrowaniu a także wykorzystywaniu lub kompilacji danych matematycznych lub statystycznych oraz zarządzaniu zbiorami informatycznymi, usługi w zakresie reklamy i działalności informacyjnej, usługi w zakresie badania rynku, usługi w zakresie telefonicznego udzielania informacji, usługi w zakresie organizacji wystaw lub targów handlowych i reklamowych, **38** usługi w zakresie: rozpowszechniania systemów przekazywania dźwięku i obrazu w łączności radiofonicznej, telegraficznej, telefonicznej, telefonii komórkowej, telefaksowej, w systemie cyfrowym, usługi w zakresie: łączności radiofonicznej, telegraficznej, telefonicznej, telefaksowej, usługi w zakresie obsługi satelitów i przekazów satelitarnych, usługi w zakresie organizowania systemów transmisyjnych, usługi w zakresie przesyłania dźwięku i obrazu, usługi w zakresie poczty elektronicznej, zleceń przywoławczych z zastosowaniem radia, telefonu lub innych środków komunikacji elektronicznej, usługi w zakresie prowadzenia: stacji radiowych, telewizyjnych oraz transmitowania dźwięku i obrazu, usługi w zakresie zbierania i przekazywania aktualności informacyjnych, usługi w zakresie wypożyczania telefonów, modemów i innych urządzeń telekomunikacyjnych, obsługa klientów przy wykorzystaniu sieci Internet umożliwiająca dostarczanie klientom informacji oraz otrzymywanie informacji od klientów.

(111) **145235** (220) 1999 12 23 (210) 211612
(151) 2003 06 05

(732) POLKOMTEL Spółka Akcyjna, Warszawa, PL.

(540) sami swoi

(510), (511) **09** aparaty, przewody i słuchawki telefoniczne, automaty sprzedające i mechanizmy do urządzeń uruchamianych przez wrzucenie monety lub żetonu, kasy rejestrujące, komputery i sprzęt przetwarzający dane, magnetyczne nośniki danych, maszyny liczące, płyty (dyski) z nagraniami, urządzenia do gaszenia ognia, urządzenia do nagrywania, transmisji, reprodukcji dźwięku lub obrazu, urządzenia i przyrządy: naukowe, żeglarskie, geodezyjne, elektryczne, fotograficzne, kinematograficzne, optyczne, wagowe, pomiarowe, sygnalizacyjne, kontrolne, do ratowania życia, do celów dydaktycznych, **35** usługi polegające na: rejestrowaniu, sporządzaniu odpisów, składzie, kompilacji, transmisji, transkrypcji, systematyzacji pisemnych informacji (komunikatów) oraz rejestrowaniu a także wykorzystywaniu lub kompilacji danych matematycznych lub statystycznych oraz zarządzaniu zbiorami informatycznymi,

usługi w zakresie reklamy i działalności informacyjnej, usługi w zakresie badania rynku, usługi w zakresie telefonicznego udzielania informacji, usługi w zakresie organizacji wystaw lub targów handlowych i reklamowych, **38** usługi w zakresie: rozpowszechniania systemów przekazywania dźwięku i obrazu w łączności radiofonicznej, telegraficznej, telefonicznej, telefonii komórkowej, telefaksowej, w systemie cyfrowym, usługi w zakresie: łączności radiofonicznej, telegraficznej, telefonicznej, telefaksowej, usługi w zakresie obsługi satelitów i przekazów satelitarnych, usługi w zakresie organizowania systemów transmisyjnych, usługi w zakresie przesyłania dźwięku i obrazu, usługi w zakresie poczty elektronicznej, zleceń przywoławczych z zastosowaniem radia, telefonu lub innych środków komunikacji elektronicznej, usługi w zakresie prowadzenia: stacji radiowych, telewizyjnych oraz transmitowania dźwięku i obrazu, usługi w zakresie zbierania i przekazywania aktualności informacyjnych, usługi w zakresie wypożyczania telefonów, modemów i innych urządzeń telekomunikacyjnych, obsługa klientów przy wykorzystaniu sieci Internet umożliwiająca dostarczanie klientom informacji oraz otrzymywanie informacji od klientów.

(111) **145236** (220) 1999 12 23 (210) 211629
(151) 2003 06 11
(732) Przedsiębiorstwo Handlu Zagranicznego Spółdzielni Mleczarskich LACPOL Spółka z o.o., Warszawa, PL.
(540) TĘCZOWY
(510), (511) **29** ser topiony, twarożki, ser, masło.

(111) **145237** (220) 1999 12 28 (210) 211685
(151) 2003 05 22
(732) Gebr. Berker GmbH & Co., Schalksmhle, DE.
(540)

B.
Berker

(531) 26.4, 27.5
(510), (511) **09** elektryczne łączniki instalacyjne i łączniki do wbudowania w urządzenia, zwłaszcza wyłączniki, łączniki przechyłne, łączniki dźwigienkowe, łączniki nastawcze, łączniki pokrętne, łączniki przyciskowe, łączniki samopowrotne, łączniki pociągane, przełączniki suwakowe i łączniki wielokrotne, elektryczne urządzenia wtykowe i adaptory do tego celu, zwłaszcza gniazda wtykowe, gniazda złącz, wtyczki, sygnałowe urządzenia świetlne, obudowy do umieszczania instalowanych aparatów elektrotechnicznych, mianowicie puszek ściennie i rozgałęźne, puszki kablowe, płyty osłaniające do osłony zainstalowanych aparatów elektrotechnicznych i elektronicznych, transformatory elektroniczne (elementy sieci połączeń), urządzenia do sterowania jaskrawością światła (zwłaszcza ściemniacze), elektroniczne łączniki i przyciski do sterowania i regulowania urządzeń oświetleniowych, łączniki czasowe do sterowania urządzeniami elektrycznymi, urządzeniami oświetleniowymi, żaluzjami i roletami, ograniczniki prądu rozruchowego dla niskonapięciowych układów linowych i drążkowych, ochronniki przepięciowe, czujniki do wykrywania ruchów, szumów, jaskrawości, gazów, temperatury lub innych wielkości fizycznych dla zastosowań w wyposażeniu budynków i mieszkań, bierne urządzenia sygnalizacyjne ruchu na podczerwień do sterowania oświetleniem lub kontroli przestrzeni, ultradźwiękowe urządzenia sygnalizacyjne ruchu do sterowania oświetleniem lub kontroli przestrzeni, elektroniczne elementy składowe, urządzenia ze zdalnym sterowaniem na podczerwień do sterowania oświetleniem, urządzenia elektryczne i elektroniczne połączone wzajemnie przez układ szyn zbiorczych w budynku i przekazujące sygnały sterujące w celu oddziaływania na aparaty i urządzenia regulujące, sterujące, kontrolne, pomiarowe, przekątnikowe i rejestrujące, urządzenia i aparaty regulujące, sterujące, kontrolne, pomiarowe,

nadzorujące i rejestrujące, części wyżej wymienionych urządzeń i aparatów, **37** usługi w zakresie naprawy i konserwacji wyżej wymienionych towarów i/lub układów, w których stosuje się wyżej wymienione towary (service), **42** usługi w zakresie projektowania i sporządzania programów komputerowych (software).

(111) **145238** (220) 1999 12 27 (210) 211714
(151) 2003 05 30
(732) ROTAL Zakład Ogrzewania Alternatywnego, Szczecin, PL.
(540) ECOSUN
(510), (511) **11** promienniki elektryczne.

(111) **145239** (220) 1999 12 29 (210) 211770
(151) 2003 06 30
(732) GRUPA LOTOS SPÓŁKA AKCYJNA, Gdańsk, PL.
(540) LOTOS
(510), (511) **35** usługi związane z prowadzeniem sklepu na terenie stacji paliwowej w zakresie: słodyczy, lodów, wyrobów cukierniczych, wody mineralnej, soków i napojów gazowanych oraz niegazowanych, olejów przemysłowych, środków pielęgnacyjnych do samochodów, płynów eksploatacyjnych, czasopism, gazet, map, zabawek, **37** usługi motoryzacyjne prowadzone na stacjach paliwowych: mycie pojazdów, smarowanie pojazdów, zabezpieczenie pojazdów przed korozją, stacje obsługi samochodów, wymiana oleju, naprawa samochodów, **39** dystrybucja paliw i olejów, **43** bary szybkiej obsługi, kawiarnie i restauracje samoobsługowe na stacjach paliwowych.

(111) **145240** (220) 1999 12 31 (210) 211861
(151) 2003 05 19
(732) Towarzystwo Ubezpieczeniowe COMPENSA ŻYCIE S.A., Warszawa, PL.
(540) przyszłość plus zysk
(510), (511) **36** ubezpieczenia na życie.

(111) **145241** (220) 1994 10 20 (210) 139372
(151) 2003 03 26
(732) Przedsiębiorstwo Wielobranżowe EMKA Spółka Cywilna Przemysław Kowalik, Jacek Liwosz, Wrocław, PL.
(540) EMKA
(510), (511) **24** bielizna domowa, bielizna pościelowa, płótna kopne, poszewki, ręczniki tekstylne, **25** odzież, bielizna osobista, nakrycia głowy, **26** guziki, igły, opaski do włosów, siatki na włosy, zamki błyskawiczne.

(111) **145242** (220) 1999 10 16 (210) 208607
(151) 2003 03 19
(732) Firma Meblowa CEZAR Czop Waclaw, Tęgorze, PL.
(540)



(531) 7.3, 7.5, 27.5
(510), (511) **20** fotele, kanapy, sofy, zestawy mebli wypoczynkowych tapicerowanych, łóżka, leżaki, stoły, stoliki i stołki, szafy, szafki, toaletki, regały biblioteczne, etażerki, gabloty, biurka, sekretery, pulpity, komody, skrzynie, krzesła ławy, meble i ich zestawy do pokoju dziennego, sypialni, kuchni, zestawy barków domowych, meble: biurowe, sklepowe, szkolne i ich zestawy, wyroby drobne stolarstwa meblowego jak: stojaki na butelki lub gazety, kwietniki, drabinki, wieszaki na ubrania, parawany, materace i poduszki meblowe, lustra, ramy do obrazów lub luster i listwy do tych ram, fi-

gurki z drewna lub tworzyw sztucznych, w tym będące elementami mebli, płytki dekoracyjne na ściany inne niż z materiałów tekstylnych, elementy meblowe, jak drzwi do szaf i szafek, ściany boczne i działowe, półki, blaty stołów.

(111) **145243** (220) 1999 12 30 (210) 211880
(151) 2003 05 19
(732) Bydgoska Fabryka Urządzeń Chłodniczych Spółka Akcyjna, Bydgoszcz, PL.
(540)



Kolory znaku: niebieski, biały

(531) 1.15, 26.5, 27.5, 29.1

(510), (511) **11** urządzenia chłodnicze, szafy chłodnicze, szafy mroźnicze, lody chłodnicze, lody niskotemperaturowe, regały chłodnicze, zamrażarki.

(111) **145244** (220) 2000 01 04 (210) 211973
(151) 2003 06 17
(732) CD PROJEKT S.C. Michał Kiciński, Marcin Iwiński, Warszawa, PL.
(540)



Kolory znaku: biały, niebieski, ciemnoniebieski

(531) 27.5, 29.1

(510), (511) **09** oprogramowania na płytach CD-ROM.

(111) **145245** (220) 2000 01 04 (210) 211986
(151) 2003 06 17
(732) PACIFIC CORPORATION, Seoul, KR.
(540)



(531) 27.5

(510), (511) **03** preparaty odświeżające do skóry, mleczka do skóry, kremy nawilżające, pudry w kompakcie, pudry do twarzy, podkłady w kremie, odżywcze esencje do makijażu, maseczki, szminiki i szampony, wszystkie wyżej wymienione zawarte w klasie 3.

(111) **145246** (220) 2000 01 05 (210) 212003
(151) 2003 06 27
(732) S.C. Johnson & Son, Inc., Racine, US.
(540) BRISE ON & ON
(510), (511) **05** odświeżacze powietrza.

(111) **145247** (220) 2000 01 05 (210) 212004
(151) 2003 06 27
(732) Toyota Jidosha Kabushiki Kaisha (działające również jako Toyota Motor Corporation), Aichi-ken, JP.
(540) COROLLA VERSO
(510), (511) **12** pojazdy samochodowe oraz ich części.

(111) **145248** (220) 2000 01 05 (210) 212008
(151) 2003 06 27
(732) Bausch & Lomb Pharmaceuticals, Inc., Tampa, US.
(540) LOTEREX
(510), (511) **05** oftalmiczne środki farmaceutyczne.

(111) **145249** (220) 2000 01 05 (210) 212010
(151) 2003 06 27
(732) Nakanishi Inc., Tochigi-ken, JP.
(540) NSK
(510), (511) **10** urządzenia i przyrządy dentystyczne.

(111) **145250** (220) 2000 01 04 (210) 212014
(151) 2003 06 27
(732) MASPEX WADOWICE Spółka z o. o., Wadowice, PL.
(540) „Napój Tymbark orzeźwiający owoc-podwójnie smaczny”
(510), (511) **29** marmolady, przetwory z warzyw i owoców, konfitury, dżemy, galaretki jadalne, **30** kawa, herbata, kakao, napoje na bazie kawy, napoje na bazie kakao, napoje na bazie czekolady, miód, nadzienia cukiernicze, lody, polewy owocowe, polewa czekoladowa, polewa kakaowa, polewy aromatyzowane, dodatki do deserów, sosy owocowe, sosy czekoladowe, sosy kakaowe, kremy owocowe, kremy czekoladowe, sosy aromatyzowane, **32** napoje instant, napoje bezalkoholowe, wody mineralne, gazowane i niegazowane, nektary owocowe, syropy owocowe, proszek do produkcji napojów, pastylki do produkcji napojów, soki owocowe, soki warzywne, soki owocowo-warzywne, soki wielowocowe, soki wielowarzywne, napoje owocowe, napoje warzywne, napoje wielowocowe, napoje wielowarzywne.

(111) **145251** (220) 2000 01 07 (210) 212077
(151) 2003 06 17
(732) Zielona Budka Zbigniew Grycan S.A., Warszawa, PL.
(540) w pustyni i w puszczy
(510), (511) **30** lody, desery lodowe.

(111) **145252** (220) 2000 01 07 (210) 212142
(151) 2003 06 12
(732) FIGARO Restauracja-Pizzeria Izabela Asani, Poznań, PL.
(540)



(531) 27.5

(510), (511) **43** usługi w zakresie prowadzenia restauracji, kawiarni, pizzerii, barów szybkiej obsługi, usługi w zakresie: gastronomii, prowadzenia sieci hoteli, pensjonatów, usługi w zakresie: cukiernictwa i prowadzenie sieci cukierni.

(111) **145253** (220) 2000 01 10 (210) 212180
(151) 2003 06 23
(732) „VAN DER VEER” Import - Export Jolanta Van der Veer, Warszawa, PL.
(540) CHAMPION
(510), (511) **14** zegary i zegarki.

(111) **145254** (220) 2000 01 12 (210) 212269
(151) 2003 04 03
(732) TP INTERNET Spółka z o.o., Warszawa, PL.
(540) tp.internet

(510), (511) **09** programy komputerowe, komputery, komputerowe bazy danych, **16** czasopisma, druki, kalendarze, katalogi, materiały do nauczania (z wyjątkiem aparatów), **35** agencja informacji handlowej, agencja reklamowa, badania opinii, badanie rynku, specjalistyczne doradztwo handlowe, edycja tekstów, informacja handlowa, transkrypcja informacji, kolumny reklamowe w prasie, kompilacja informacji w komputerowych bazach danych, kompilacja informacji do komputerowych baz danych, systematyzacja komputerowych baz danych, marketing, uaktualnianie materiałów reklamowych, zarządzanie inwestycjami w zakresie internetu i infrastruktury multimedialnej, **37** usługi budowlane w zakresie infrastruktury internetowej oraz multimedialnej, **38** agencje informacyjne, emisja radiowa, emisja telewizyjna, informacja o telekomunikacji, przesyłanie informacji, przesyłanie danych przy pomocy terminali komputerowych, przesyłanie informacji tekstowej i obrazowej, komunikacja radiowa, komunikacja telefoniczna, komunikacja telegraficzna, poczta elektroniczna, rozpowszechnianie programów radiowych, rozpowszechnianie programów komputerowych, rozpowszechnianie programów telewizyjnych, przekaz satelitarny, przesyłanie danych przy pomocy sieci światłowodów, przesyłanie telekopii, przesyłanie wiadomości i obrazu przy pomocy komputera, radiofonia, połączenia telefoniczne, łączność telefoniczna, usługi telefoniczne, łączność telegraficzna, informacja w zakresie telekomunikacji, telewizja kablowa, zlecenia przywoławcze (radio, telefon lub inne środki komunikacji elektronicznej), wypożyczanie modemów, telefonów, telekopiarek, urządzeń do przekazywania informacji, wypożyczanie urządzeń telekomunikacyjnych, dzierżawa łączy internetowych, **41** edukacja z zakresu informatyki, telekomunikacji, teleinformatyki, studia filmowe, produkcja filmów, organizowanie i prowadzenie konferencji, kongresów, pracowni specjalistycznych, seminariów, sympozjów, zjazdów, nauczanie korespondencyjne, publikowanie książek, montaż programów radiowych, telewizyjnych, montaż taśm wideo, nauczanie z zakresu informatyki, telekomunikacji, teleinformatyki, pisanie scenariuszy, produkcja filmów na taśmach wideo, publikowanie tekstów innych niż teksty reklamowe, rozrywka, usługi studia nagrań, wypożyczanie filmów, wypożyczanie książek, nagrań dźwiękowych, kaset wideo, informacje o wypoczynku, informacja o rekreacji, informacja o edukacji, informacja o rekreacji, informacja o imprezach rozrywkowych, pisanie korespondencji, usługi dotyczące prowadzenia korespondencji, **42** odpłatne udostępnianie czasu dostępu do komputerowych baz danych, odpłatne udostępnianie czasu dostępu komputerów w celu przetwarzania danych, oprogramowania komputerów, wypożyczanie oprogramowania komputerów, aktualizacja oprogramowania komputerów, opracowanie oprogramowania komputerów, programowanie komputerów, projekt oprogramowania komputera, wypożyczanie oprogramowania informatycznego, działalność badawcza i wdrożeniowa w dziedzinie internetu i multimedii, zakładanie i prowadzenie stron internetowych, sprzedaż praw do domen internetowych, dzierżawa domen internetowych, rejestrowanie na rzecz osób trzecich domen internetowych, usługi projektowe w zakresie internetu, usługi kawiarni internetowych.

(111) **145255** (220) 2000 01 12 (210) 212271

(151) 2003 04 03

(732) TP INTERNET Spółka z o.o., Warszawa, PL.

(540) tp internet

(510), (511) **09** programy komputerowe, komputery, komputerowe bazy danych, **16** czasopisma, druki, kalendarze, katalogi, materiały do nauczania (z wyjątkiem aparatów), **35** agencja informacji handlowej, agencja reklamowa, badania opinii, badanie rynku, specjalistyczne doradztwo handlowe, edycja tekstów, informacja handlowa, transkrypcja informacji, kolumny reklamowe w prasie, kompilacja informacji w komputerowych bazach danych, kompilacja informacji do komputerowych baz danych, systematyzacja komputerowych baz danych, marketing, uaktualnianie materiałów reklamowych, zarządzanie inwestycjami w zakresie internetu i infrastruktury multimedialnej, **37** usługi budowlane w zakresie infrastruktury internetowej oraz multimedialnej, **38** agencje informacyjne, emisja radiowa, emisja telewizyjna, informacja o telekomunikacji,

przesyłanie informacji, przesyłanie danych przy pomocy terminali komputerowych, przesyłanie informacji tekstowej i obrazowej, komunikacja radiowa, komunikacja telefoniczna, komunikacja telegraficzna, poczta elektroniczna, rozpowszechnianie programów radiowych, rozpowszechnianie programów komputerowych, rozpowszechnianie programów telewizyjnych, przekaz satelitarny, przesyłanie danych przy pomocy sieci światłowodów, przesyłanie telekopii, przesyłanie wiadomości, wypożyczanie aparatury do przesyłania wiadomości, przesyłanie wiadomości i obrazu przy pomocy komputera, radiofonia, połączenia telefoniczne, łączność telefoniczna, usługi telefoniczne, łączność telegraficzna, informacja w zakresie telekomunikacji, telewizja kablowa, zlecenia przywoławcze (radio, telefon lub inne środki komunikacji elektronicznej), wypożyczanie modemów, telefonów, telekopiarek, urządzeń do przekazywania informacji, wypożyczanie urządzeń telekomunikacyjnych, dzierżawa łączy internetowych, **41** edukacja z zakresu informatyki, telekomunikacji, teleinformatyki, studia filmowe, produkcja filmów, organizowanie i prowadzenie konferencji, kongresów, pracowni specjalistycznych, seminariów, sympozjów, zjazdów, nauczanie korespondencyjne, publikowanie książek, montaż programów radiowych, telewizyjnych, montaż taśm wideo, nauczanie z zakresu informatyki, telekomunikacji, teleinformatyki, pisanie scenariuszy, produkcja filmów na taśmach wideo, publikowanie tekstów innych niż teksty reklamowe, rozrywka, usługi studia nagrań, wypożyczanie filmów, wypożyczanie książek, nagrań dźwiękowych, kaset wideo, informacje o wypoczynku, informacja o rekreacji, informacja o imprezach rozrywkowych, pisanie korespondencji, usługi dotyczące prowadzenia korespondencji, **42** odpłatne udostępnianie czasu dostępu do komputerowych baz danych, odpłatne udostępnianie czasu dostępu komputerów w celu przetwarzania danych, oprogramowania komputerów, wypożyczanie oprogramowania komputerów, aktualizacja oprogramowania komputerów, opracowanie oprogramowania komputerów, programowanie komputerów, projekt oprogramowania komputera, wypożyczanie oprogramowania informatycznego, działalność badawcza i wdrożeniowa w dziedzinie internetu i multimedii, zakładanie i prowadzenie stron internetowych, sprzedaż praw do domen internetowych, dzierżawa domen internetowych, rejestrowanie na rzecz osób trzecich domen internetowych, usługi projektowe w zakresie internetu, usługi kawiarni internetowych.

(111) **145256** (220) 2000 01 12 (210) 212285

(151) 2003 06 25

(732) Ball Corporation (Indiana corporation), Broomfield, US.

(540)

BALL

(531) 27.5

(510), (511) **06** metalowe pokrywy do pojemników na płyny, metalowe puszkę na płyny sprzedawane puste, metalowe zamknięcia do pojemników, blacha cienka, metalowe zamknięcia do słoików do przetworów domowych, metalowe puszkę, metalowe pojemniki, **21** pojemniki na żywność i napoje, plastikowe butelki i pojemniki, przybory kuchenne i gospodarstwa domowego, małe ręczne urządzenia kuchenne, szklane butelki i pojemniki, wyroby szklane, szklane słoiki.

(111) **145257** (220) 2000 01 13 (210) 212366

(151) 2003 06 30

(732) Lubelskie Zakłady Przemysłu Spirytusowego i Drożdżowego POLMOS S.A., Lublin, PL.

(540) mecenas vodka

(510), (511) **33** wyroby alkoholowe.

(111) **145258** (220) 2000 01 14 (210) 212378

(151) 2003 06 30

(732) WYDAWNICTWO MURATOR Spółka z o.o., Warszawa, PL.

(540) architekt murator
 (510), (511) **16** czasopismo, katalogi, **35** reklama osób trzecich, informacja handlowa, **41** organizowanie konkursów, **42** doradztwo techniczne.

(111) **145259** (220) 2000 01 14 (210) 212415
 (151) 2003 06 30
 (732) Przemysłowy Instytut Maszyn Budowlanych, Kobyłka, PL.
 (540) MONTRAKS
 (510), (511) **06** drabiny metalowe, podesty metalowe, **07** podnośniki montażowe, żurawie.

(111) **145260** (220) 2000 01 14 (210) 212425
 (151) 2003 06 30
 (732) ANPA Export-Import Andrej Zabrodin, Borne Sulnowo, PL.
 (540)



Kolory znaku: niebieski, biały

(531) 26.1, 27.5, 29.1

(510), (511) **19** boazeria drewniana, drewniana klepka podłogowa, klepki bednarskie, łąty drewniane, parkiety, płytki podłogowe niemetalowe, sklejka, terakota, płyty podłogowe, klepki podłogowe, boazeria i parkiety z tworzyw drewnopochodnych, **20** blaty stołów, drzwi do mebli, meble, palety drewniane, ramy do obrazów, taśmy drewniane.

(111) **145261** (220) 1998 07 28 (210) 189953
 (151) 2003 09 17
 (732) LA RESERVE Gafos Katarzyna, Romanowski Przemysław Spółka Jawna, Warszawa, PL.
 (540) villa nuova

(510), (511) **21** okładki na karty do jadłospisów, torby ozdobne do wyrobów cukierniczych, **30** bułeczki słodkie, bułki, chleb, ciasta przekładane mięsem, ciasteczka, ciastka, ciasto z owocami, czekolada, napoje na bazie czekolady, jogurt mrożony, lody spożywcze, kakao, napoje na bazie kakao, wyroby z kakao, kanapki, kawa, napoje na bazie kawy, kukurydza prażona, **35** administrowanie i zarządzanie hotelami, organizowanie wystaw w celach handlowych lub reklamowych, wynajmowanie powierzchni na celereklamowe, wypożyczanie urządzeń i wyposażenia biurowego, **39** wypożyczanie samochodów, rezerwacja miejsc podróżnym, organizowanie wycieczek, wynajmowanie miejsc parkingowych, **41** organizowanie i prowadzenie dyskotek, konferencji, kongresów, seminariów, sympozjów, zjazdów, organizowanie konkursów edukacyjnych lub rozrywkowych, organizowanie wystaw w celach kulturalnych lub edukacyjnych, organizowanie zabaw, planowanie przyjęć, usługi związane z organizacją wypoczynku i rozrywki, organizowanie i prowadzenie klubów towarzyskich lub edukacyjnych, wypożyczanie kaset wideo, wypożyczanie sprzętu sportowego, wypożyczanie sprzętu do nurkowania, **42** dekoracja wnętrz, **43** usługi w zakresie prowadzenia barów, domów turystycznych, domów wypoczynkowych, hoteli, kawiarni, restauracji, restauracji samoobsługowych, pensjonatów, moteli, agencji zakwaterowania w hotelach i pensjonatach, rezerwacja miejsc w hotelach i pensjonatach, **44** układanie kompozycji kwiatowych.

(111) **145262** (220) 1995 02 01 (210) 143104
 (151) 2003 09 17
 (732) FOLPAKO Józef Frąckowiak, Marek Frąckowiak, Janusz Szkaradkiewicz, Robert Szkaradkiewicz Spółka Jawna, Poznań, PL.

(540)



(531) 1.5, 27.5
 (510), (511) **16** opakowania z tworzyw sztucznych i papieru.

(111) **145263** (220) 1996 07 08 (210) 161914
 (151) 2003 07 14
 (732) Vita Zahnfabrik H. Rauter GmbH & Co. KG, Bad Sckingen, DE.

(540) Vita

(510), (511) **03** mydło dentystyczne, substancje do mycia i czyszczenia protez dentystycznych, środki do polerowania przeznaczone dla stomatologii i techniki dentystycznej, wyroby kosmetyczne do pielęgnacji zębów i jamy ustnej, zwłaszcza pasta do zębów, woda do ust, proszek do zębów, proszek do przyklejania protez dentystycznych, **05** produkty stosowane w stomatologii, zwłaszcza produkty chemiczne dla stomatologów, środki dezynfekujące dla stomatologów i do czyszczenia instrumentów medycznych, produkty chemiczne i spoiny dla chirurgii szczękowej, materiały do plombowania zębów, szczególnie materiały ceramiczne, metalowe i z żywicy sztucznych do plombowania zębów, również opatrunki do plombowania zębów, cement dla chirurgii szczękowej, masa wyciskowa dla stomatologii i techniki dentystycznej, zwłaszcza gips i wosk do robienia wycisków dentystycznych i masy wyciskowej z tworzyw sztucznych, tkaniny metalowe stosowane w technice dentystycznej do wykonywania i napraw protez dentystycznych, metalowe arkusze, barwniki i środki barwiące stosowane w stomatologii i technice dentystycznej, żywice sztuczne, pokosty i lakiery stosowane w stomatologii i technice dentystycznej, zwłaszcza lakiery do zębów, metale szlachetne i płytki, taśmy i druty produkowane dla stomatologii i technik dentystycznych, arkusze z tworzyw sztucznych do celów stomatologicznych, masy i artykuły do modelowania stosowane w technice dentystycznej, cement i gips stosowane w stomatologii i technice dentystycznej, **10** obręcze miedziane dla chirurgii szczękowej, narzędzia do ściskania koron i innych przedmiotów z kości lub z tworzyw sztucznych do celów stomatologicznych, sztuczne zęby, protezy dentystyczne i ich części składowe, płytki do zasysania protez dentystycznych, haczyki do zębów, mostki, przyrządy fizyczne, chemiczne, optyczne i elektrotechniczne do leczenia zębów i do stosowania w technice dentystycznej, biaksy do celów stomatologicznych i technik dentystycznych, szafki stomatologiczne, tacki na instrumenty, tabliczki na instrumenty, szpatułki, buteleczki, szklanki, rurki do tabliczek i inne przedmioty ze szkła lub porcelany do celów stomatologicznych i technik dentystycznych, materiały do nauczania dla stomatologii i techniki dentystycznej.

(111) **145264** (220) 1996 09 24 (210) 164526
 (151) 2003 06 16
 (732) NSA International, Inc. (Tennessee corporation), Memphis, US.
 (540)



(531) 2.9, 27.5

(510), (511) **05** tabletki i batony odżywcze, jako uzupełnienie diety, produkty do kontroli wagi, w tym płynne mieszanki zastępujące posiłki, tworzone poprzez domieszanie soku, mleka lub wody, wafle i tabletki zawierające środki zmniejszające łaknienie i przyspieszające przemianę materii, **11** urządzenia do uzdatniania wody do celów gospodarstwa domowego, filtrujące i usuwające chlor, chemiczne związki organiczne i inne zanieczyszczenia z wody pitnej, urządzenia do uzdatniania powietrza, filtrujące i recyrkulujące powietrze w celu usunięcia zapachów, związków chemicznych i/lub

cząstek stałych zawieszonych w powietrzu, **44** usługi w zakresie tworzenia programów kontroli wagi ciała.

(111) **145265** (220) 1996 11 12 (210) 166387
 (151) 2003 04 29
 (732) Reemtsma Polska S.A., PL.
 (540) LOVE ZONE
 (510), (511) **34** wyroby tytoniowe, przybory dla palących.

(111) **145266** (220) 1996 12 09 (210) 167570
 (151) 2003 04 17
 (732) Przedsiębiorstwo Produkcyjno-Usługowo-Handlowe ICE-MASTRY S.C. Maria Ziębińska, Stanisław Ziębiński, Kęty, PL.
 (540)



Kolory znaku: złoty, brązowy, czerwony, fioletowy, wiśniowy, kremowy, biały
 (531) 5.7, 8.1, 27.5, 29.1
 (510), (511) **30** lody, ciastka, wyroby cukiernicze.

(111) **145267** (220) 1997 01 31 (210) 169255
 (151) 2003 07 03
 (732) Hurtownia Artykułów Przemysłowych „TECHNOZBYT-ZBYT” S.C. Małgorzata Umpirowicz, Jan Maciej Podgórski, Zofia Podgórska, Kobyłka, PL.
 (540) TECHNOZBYT
 (510), (511) **06** folia aluminiowa, liny metalowe, zawiesia do przenoszenia ładunków metalowe, **07** gniazda zaworowe, koła zębate maszynowe, łożyska i panewki do maszyn przeciwcierne.

(111) **145268** (220) 1997 04 11 (210) 172189
 (151) 2003 07 04
 (732) Przedsiębiorstwo „TRAMP” Jan i Janina Mikusz Spółka Jawna, Zabrze, PL.
 (540)

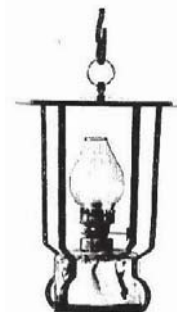


Kolory znaku: biały, zielony
 (531) 27.5, 29.1
 (510), (511) **12** nadwozia samochodowe, przyczepy i naczepy samochodowe, **37** usługi w zakresie montażu nadwozi, przyczep i naczep samochodowych oraz ich wyposażenia.

(111) **145269** (220) 1997 06 04 (210) 174356
 (151) 2003 04 29
 (732) Sopotkie Towarzystwo Ubezpieczeniowe ERGO HESTIA S.A., Sopot, PL.
 (540) sztuka ubezpieczeń
 (510), (511) **36** usługi ubezpieczeniowe, w tym: usługi ubezpieczeń osobowych, w szczególności: NW, koszty leczenia za granicą, usługi ubezpieczeń majątkowych, w szczególności: OC, mie-

nia, komunikacyjne, finansowe, morskie, cargo, na życie z funduszem inwestycyjnym.

(111) **145270** (220) 1997 07 16 (210) 175996
 (151) 2003 03 18
 (732) Zakład Ślusarski Mańka Kazimierz, Poznań, PL.
 (540) (znak przestrzenny)



(531) 13.1
 (510), (511) **11** lampy, lampy naftowe, olejowe, lampiony, obudowy i klosze do lamp, zawieszania do lamp.

(111) **145271** (220) 1998 02 19 (210) 183750
 (151) 2003 04 22
 (732) MERITUM Doradztwo Gospodarcze Maciej Hirsch, Tczew, PL.
 (540)



Kolory znaku: ciemnoniebieski
 (531) 26.4, 27.5, 29.1
 (510), (511) **16** afisze, atlasy, broszury, diagramy, formularze i druki, fotografie, kalendarze i terminarze, koperty i papeterie, książki, makiety architektoniczne, papiery firmowe i papiery dla potrzeb rejestracji danych, papier, prospekty, publikacje, rysunki, plany zagospodarowania, szyldy i przywieszki z papieru, tektury lub kartonu, wykroje papierowe, zasłony z papieru, kartki okolicznościowe, bilety, **35** usługi w zakresie: agencji informacji handlowej, agencji reklamowo-marketingowej, aukcji publicznych, badania rynku i opinii publicznej, doradztwa handlowego, w tym doradztwa w zakresie organizowania i prowadzenia działalności gospodarczej, dystrybucji materiałów reklamowych, opracowywania tekstów technicznych i handlowych, informacji handlowej, sondaży opinii publicznej, powielania dokumentów, opracowywania strategii działalności gospodarczej, organizowania i prowadzenia dla potrzeb innych podmiotów gospodarczych pokazów i ekspozycji towarów i usług związanych z prowadzoną przez nich działalnością gospodarczą, organizacji wystaw w celach handlowych lub reklamowych, prognoz ekonomicznych i handlowych, rozpowszechniania materiałów reklamowych, analiz statystycznych, transkrypcji informacji, pokazów towarów, usług doradczych w zarządzaniu działalnością gospodarczą, zarządzania zbiorami informatycznymi, specjalistycznych badań ekonomicznych w dziedzinie działalności gospodarczej, poszukiwania i dostarczania osobom trzecim informacji specjalistycznych związanych z działalnością komercyjną lub gospodarczą, doradztwa w sprawach zarządzania personelem, usług sekretarskich, **42** usługi w zakresie: administrowania prawami autorskimi, badań technicznych, ekspertyz inżynierskich, doradztwa w zakresie własności intelektualnej, projektów technicznych, opracowywa-

nia oprogramowania komputerów, opracowywania systemów aplikacji istniejących programów komputerowych, przetwarzania danych, wypożyczania komputerów i oprogramowania informatycznego, wypożyczania i udostępniania własnych baz danych, wzornictwa przemysłowego.

(111) **145272** (220) 1998 02 25 (210) 183869
(151) 2003 06 30
(732) „UNITRANS” Ryszard Harań, Podkowa Leśna, PL.
(540) medelin caffee
(510), (511) **30** kawa zbożowa.

(111) **145273** (220) 1998 02 25 (210) 183899
(151) 2003 06 25
(732) Oskar International Trading Spółka z o.o., Warszawa, PL.
(540)



Kolory znaku: czarny, biały, czerwony
(531) 26.1, 27.5, 29.1
(510), (511) **30** herbata, **32** napoje herbaciane, zwłaszcza mrożone.

(111) **145274** (220) 1998 02 25 (210) 183900
(151) 2003 06 25
(732) Oskar International Trading Spółka z o.o., Warszawa, PL.
(540)



Kolory znaku: biały, czarny, żółty
(531) 26.1, 27.5, 29.1
(510), (511) **30** herbata, **32** napoje herbaciane, zwłaszcza mrożone.

(111) **145275** (220) 1998 02 25 (210) 183901
(151) 2003 06 25
(732) Oskar International Trading Spółka z o.o., Warszawa, PL.
(540)



Kolory znaku: biały, czerwony, czarny
(531) 26.1, 27.5, 29.1
(510), (511) **30** herbata, **32** napoje herbaciane, zwłaszcza mrożone.

(111) **145276** (220) 1998 02 25 (210) 183902
(151) 2003 06 25
(732) Oskar International Trading Spółka z o.o., Warszawa, PL.
(540)



Kolory znaku: biały, czarny, żółty
(531) 26.1, 27.5, 29.1
(510), (511) **30** herbata, **32** napoje herbaciane, zwłaszcza mrożone.

(111) **145277** (220) 1998 02 25 (210) 183903
(151) 2003 06 25

(732) Oskar International Trading Spółka z o.o., Warszawa, PL.
(540)



Kolory znaku: czerwony, czarny, biały
(531) 26.1, 27.5, 29.1
(510), (511) **30** herbata, **32** napoje herbaciane, zwłaszcza mrożone.

(111) **145278** (220) 1998 02 25 (210) 183904
(151) 2003 06 25
(732) Oskar International Trading Spółka z o.o., Warszawa, PL.
(540)



Kolory znaku: biały, czarny, żółty
(531) 26.1, 27.5, 29.1
(510), (511) **30** herbata, **32** napoje herbaciane, zwłaszcza mrożone.

(111) **145279** (220) 1998 02 25 (210) 183905
(151) 2003 06 25
(732) Oskar International Trading Spółka z o.o., Warszawa, PL.
(540)



Kolory znaku: biały, czarny, czerwony
(531) 26.1, 27.5, 29.1
(510), (511) **30** herbata, **32** napoje herbaciane, zwłaszcza mrożone.

(111) **145280** (220) 1998 02 25 (210) 183906
(151) 2003 06 25
(732) Oskar International Trading Spółka z o.o., Warszawa, PL.
(540)



Kolory znaku: biały, czarny, żółty
(531) 26.1, 27.5, 29.1
(510), (511) **30** herbata, **32** napoje herbaciane, zwłaszcza mrożone.

(111) **145281** (220) 1998 04 29 (210) 186428
(151) 2003 05 29
(732) „SKLEPY FAMILIJNE” S.A., Warszawa, PL.
(540)



Kolory znaku: biały, czerwony, żółty
(531) 2.7, 26.3, 27.5, 28.11, 29.1

(510), (511) **30** używki (kawa, herbata), przyprawy, produkty zbożowe, słodczyce, lody, **35** usługi w zakresie reklamy, promocji i marketingu, biznesu, zarządzania, czynności biurowych, usługi w zakresie prowadzenia sprzedaży detalicznej i hurtowej kawy, herbaty, przypraw, produktów zbożowych, słodczy i lodów, usługi doradztwa podatkowego, **36** usługi w zakresie: ubezpieczeń, spraw finansowych, **42** usługi w zakresie doradztwa prawnego.

(111) **145282** (220) 1998 06 09 (210) 188037
(151) 2003 04 10

(732) Fundacja na rzecz Polskiego Przemysłu Mleczarskiego POLSKIE MLEKO, Warszawa, PL.

(540) polskie mleko

(510), (511) **06** folia aluminiowa, folia aluminiowa czysta, folia aluminiowa jednobarwna, folia aluminiowa moletowana, folia aluminiowa zadrukowana, folia aluminiowa impregnowana lakierem nitrocelulozowym, folia aluminiowa z polietylenem, folia aluminiowa z lakierem termozgrzewalnym, folia cynowa, folie metalowe do zawijania i pakowania, laminaty folii aluminiowej, zwłaszcza z papierem z użyciem kleju dyspersyjnego, laminat folii aluminiowej z papierem z użyciem polietylenu, laminat folii aluminiowej z papierem z użyciem lakieru termozgrzewalnego, laminat folii aluminiowej z papierem z użyciem wosku, laminat folii metalowych, zwłaszcza z użyciem papieru, **16** afisze, czasopisma, książki, katalogi, prospekty, inne publikacje, informatory, opakowania z celulozy, papieru, kartonu i/lub tworzyw sztucznych zadrukowane napisami i grafiką, wyroby z kartonu, opakowania do butelek z kartonu, tektury lub papieru, papier do pakowania, papier z drewna, papier parafinowy, papier pergaminowy, papier srebrny, papier świecący, pojemniki na śmietanę papierowe, materiał do powlekania papieru wykonany ze skrobi, etykiety nie z materiału, w tym etykiety samoprzylepne, folie z tworzyw sztucznych do pakowania, folie z tworzyw sztucznych z pęcherzykami powietrza do pakowania lub zabezpieczania w transporcie, taśmy przylepne do celów papierniczych, pudełka kartonowe lub papierowe, pudła i pojemniki z kartonu i/lub folii z tworzyw sztucznych do przechowywania, torby i torebki do pakowania z papieru lub folii z tworzyw sztucznych, folie z tworzyw sztucznych do pakowania, wyroby z kartonu, wywieszki cenowe, zakładki do książek, zeszyty, **35** organizowanie importu i eksportu towarów i usług na rzecz osób trzecich, reklama i działalność informacyjna, reklama radiowa i telewizyjna, ogłoszenia prasowe, publikowanie i rozpowszechnianie tekstów reklamowych, rozpowszechnianie materiałów reklamowych, w tym próbek, druków, prospektów, broszur, wynajmowanie powierzchni na cele reklamowe, pokazy towarów, organizowanie wystaw i targów w celach handlowych i reklamowych, marketing, badanie rynku, prognozy ekonomiczne, doradztwo w zakresie organizowania, kierowania, zarządzania i prowadzenia działalności gospodarczej, pomoc w zarządzaniu przedsiębiorstwami handlowymi lub przemysłowymi, wycena działalności gospodarczej, w tym handlowej, ekspertyzy opłacalności dla firm, specjalistyczne doradztwo handlowe dla firm.

(111) **145283** (220) 1998 06 09 (210) 188038
(151) 2003 04 10

(732) Fundacja na rzecz Polskiego Przemysłu Mleczarskiego POLSKIE MLEKO, Warszawa, PL.

(540) fundacja na rzecz polskiego przemysłu mleczarskiego „polskie mleko”

(510), (511) **41** edukacja, kursy korespondencyjne dotyczące zwłaszcza tematyki mleczarskiej, w tym technologii przetwórstwa mleka, produkcji wyrobów mlecznych i procedur jakościowych, montaż programów radiowych i telewizyjnych dotyczących zwłaszcza tematyki mleczarskiej, w tym technologii przetwórstwa mleka, produkcji wyrobów mlecznych i procedur jakościowych, organizowanie i prowadzenie konferencji, kongresów, seminariów, sympozjów, zjazdów i kursów edukacyjnych, organizowanie wystaw w celach kulturalnych i edukacyjnych, publikowanie książek, publikowanie tekstów innych niż teksty reklamowe, dotyczących zwłaszcza tematyki mle-

czarskiej, w tym technologii przetwórstwa mleka i produkcji wyrobów mlecznych, procedur jakościowych, **42** analiza projektów technicznych, badania i udoskonalania nowych produktów na rzecz osób trzecich, ekspertyzy, doradztwo i badania techniczne, badania biologiczne, doradztwo prawne, doradztwo zawodowe, doradztwo w zakresie ochrony środowiska, konsulting w zakresie komputerów i programów komputerowych dotyczących zwłaszcza tematyki mleczarskiej, w tym technologii przetwórstwa mleka i produkcji wyrobów mlecznych, procedur jakościowych, opracowywanie instrukcji dotyczących zwłaszcza tematyki mleczarskiej, w tym technologii przetwórstwa mleka i produkcji wyrobów mlecznych, procedur jakościowych, projektowanie techniczne, projektowanie, w tym opakowań, usługi projektowania graficznego, wzornictwo przemysłowe.

(111) **145284** (220) 1998 07 16 (210) 189559
(151) 2003 06 25

(732) UNIDOM S.C. Małgorzata Kaczmarek, Mirosława Kaczmarek, Lech Soboń, Łódź, PL.

(540) UNIDOM

(510), (511) **06** materiały budowlane metalowe.

(111) **145285** (220) 1998 07 17 (210) 189585
(151) 2003 06 17

(732) Fabryka Wódek POLMOS ŁAŃCUT S.A., Łańcut, PL.

(540) lech wódka

(510), (511) **33** napoje alkoholowe: wódki.

(111) **145286** (220) 1998 08 13 (210) 190622
(151) 2003 04 07

(732) Ziębińska Maria, Ziębiński Stanisław ICE-Mastry Spółka Jawna, Czaniec, PL.

(540) fantastiko

(510), (511) **30** lody, lody spożywcze, lody spożywcze w proszku, sorbety jako lody, jogurt mrożony jako lody spożywcze, napoje chłodzące na bazie kakao, kawy i herbaty, ciasta mrożone, ciasta i wyroby cukiernicze, cukierki, słodczyce, środki wiążące do lodów spożywczych.

(111) **145287** (220) 1998 10 20 (210) 193245
(151) 2003 05 29

(732) KOMPANIA PIWOWARSKA Spółka Akcyjna, Poznań, PL.

(540)



Kolory znaku: czerwony, złoty, biały, czarny

(531) 9.1, 27.5, 29.1

(510), (511) **16** wyroby papiernicze, druki, materiały piśmienne, artykuły biurowe, materiały z tworzyw sztucznych do pakowania, **18** torby turystyczne, podróżne, sportowe, torby na zakupy, plecaki, parasole, **20** beczki, beczułki i inne pojemniki niemetalowe, opakowania z tworzyw sztucznych, **21** naczynia do picia, wyroby ze szkła, fajansu i porcelany, **25** odzież, obuwie, nakrycia głowy, **28** sprzęt oraz artykuły sportowe i gimnastyczne, gry i zabawki, **32** piwo, piwo bezalkoholowe, napoje bezalkoholowe gazowane i niegazowane, soki, syropy, preparaty do sporządzania napojów, **35** usługi w zakresie organizowania i pomocy w prowadzeniu działalności gospodarczej, usługi pomocy w zarządzaniu przedsiębiorstwami, usługi w zakresie marketingu, **43** usługi gastronomiczne.

(111) **145288** (220) 1998 10 20 (210) 193246
(151) 2003 05 29

(732) KOMPANIA PIWOWARSKA Spółka Akcyjna, Poznań, PL.
(540)

Gronie

(531) 27.5

(510), (511) **16** wyroby papiernicze, druki, materiały piśmienne, artykuły biurowe, materiały z tworzyw sztucznych do pakowania, **18** torby turystyczne, podrózne, sportowe, torby na zakupy, plecaki, parasole, **20** beczki, beczułki i inne pojemniki niemetalowe, opakowania z tworzyw sztucznych, **21** naczynia do picia, wyroby ze szkła, fajansu i porcelany, **25** odzież, obuwie, nakrycia głowy, **28** sprzęt oraz artykuły sportowe i gimnastyczne, gry i zabawki, **32** piwo, piwo bezalkoholowe, napoje bezalkoholowe gazowane i niegazowane, soki, syropy, preparaty do sporządzania napojów, **35** usługi w zakresie organizowania i pomocy w prowadzeniu działalności gospodarczej, usługi pomocy w zarządzaniu przedsiębiorstwami, usługi w zakresie marketingu, **43** usługi gastronomiczne.

(111) **145289** (220) 1998 10 21 (210) 193348
(151) 2003 06 05

(732) Przedsiębiorstwo Usługowo-Produkcyjne „LECH-POLAND” Spółka Jawna Leszek i Bożena Szaciłło, Szczecin, PL.

(540) LECH POLAND

(510), (511) **09** instalacje elektryczne, energetyczne, elektroniczne, instalacje w zakresie sterowania i automatyzacji procesów technologicznych, **11** instalacje klimatyzacyjne, instalacje oświetleniowe, instalacje do filtrowania powietrza, instalacje do oczyszczania wód ściekowych, instalacje wodno-kanalizacyjne, instalacje wodociągowe, **37** usługi w zakresie instalowania, konserwacji i napraw sieci i instalacji wodno-kanalizacyjnych oraz sieci gazowych, ciepłowniczych i ogrzewczych, usługi w zakresie instalowania, konserwacji i napraw instalacji wentylacyjnych, klimatyzacyjnych, chłodniczych, usługi w zakresie instalowania i napraw urządzeń, instalacji i sieci elektrycznych, energetycznych i elektronicznych, usługi w zakresie instalowania i naprawy instalacji automatyki i sterowania procesami technologicznymi, usługi melioracyjne, usługi w zakresie robót ziemnych, niwelacji terenu, usługi w zakresie nadzoru budowlanego, nadzór inwestycyjny, **42** usługi projektowe, wykonywanie dokumentacji budowlanej, usługi architektoniczne, usługi w zakresie projektowania małej architektury i zagospodarowania terenu, pomiary terenu, pomiary gruntu, ekspertyzy inżynierskie, doradztwo techniczne, usługi w zakresie dekoracji i wystroju wnętrz.

(111) **145290** (220) 1999 02 04 (210) 197484
(151) 2003 07 15

(732) GRASSLAND Trawy na Murawy Spółka z o.o., Lipsko, PL.

(540) vigor

(510), (511) **31** nasiona traw.

(111) **145291** (220) 1999 03 11 (210) 199112
(151) 2003 04 29

(732) „Audiofon” Sprzedaż Aparatów Słuchowych Matyja Wojciech, Wrocław, PL.

(540)

AUDIOFON
APARATY SŁUCHOWE

Kolory znaku: ciemnoniebieski, biały

(531) 27.5, 29.1

(510), (511) **44** usługi w zakresie badania słuchu i badań laryngologicznych oraz doboru aparatów słuchowych.

(111) **145292** (220) 1999 03 16 (210) 199192
(151) 2003 04 29
(732) „POLGRUNT” Sp. z o.o., Kluki, PL.
(540)



Kolory znaku: czerwony, czarny, zielony, biały, szary, złoty, żółty, niebieski

(531) 5.9, 8.7, 25.1, 26.4, 27.5, 29.1

(510), (511) **29** kotlety sojowe;.

(111) **145293** (220) 1999 03 16 (210) 199193
(151) 2003 04 29
(732) POLGRUNT Sp. z o.o., Kluki, PL.
(540)



Kolory znaku: granatowy, czerwony, zielony, biały, złoty, brązowy

(531) 5.9, 8.7, 25.1, 26.4, 27.5, 29.1

(510), (511) **29** kotlety sojowe;.

(111) **145294** (220) 1999 04 01 (210) 199992
(151) 2003 07 09
(732) Instytut Łączności, Warszawa, PL.
(540)

**Journal of Telecommunications
and Information Technology**

(531) 27.5

(510), (511) **16** czasopisma.

(111) **145295** (220) 1999 04 12 (210) 200369
(151) 2003 03 03
(732) Cetelem Polska Expansion S.A., Warszawa, PL.
(540) rata-net

(510), (511) **09** programy komputerowe, **35** usługi w zakresie doradztwa handlowego dla kupujących i sprzedających, **36** usługi w zakresie doradztwa finansowego i informacji finansowej, usługi w zakresie finansowania i obsługi sprzedaży ratalnej, obsługa on-line wniosków kredytowych, **42** usługi informatyczne, obsługa systemów komputerowych.

(111) **145296** (220) 1999 04 15 (210) 200601
(151) 2003 05 23

(732) Przedsiębiorstw Handlowo Usługowe DAKO Krzyżanowski Jacek, Gliwice, PL.

(540)



Kolory znaku: granatowy, biały

(531) 24.9, 26.1, 27.5, 29.1

(510), (511) **29** mięso, nabiał, jadalne oleje, tłuszcze, **30** używki, przyprawy, wyroby zbożowe, **31** produkty rolnicze, ogrodnicze, leśne, ziarna, **32** piwo, napoje bezalkoholowe, **33** napoje alkoholowe, **34** artykuły dla palących, **43** podawanie potraw i napojów.

(111) **145297** (220) 1999 04 26 (210) 200961

(151) 2003 06 16

(732) Henkel Kommanditgesellschaft auf Aktien, Dsseldorf, DE.

(540) VADEMECUM

(510), (511) **03** mydła, wyroby perfumeryjne, olejki eteryczne, środki do pielęgnacji ciała i urody, środki do mycia zębów, płyny do ust.

(111) **145298** (220) 1999 05 05 (210) 201401

(151) 2003 06 17

(732) Przedsiębiorstwo Projektowo-Budowlane MOSTOSTAL BĘDZIN Spółka z o.o., Będzin, PL.

(540)



Kolory znaku: niebieski, biały

(531) 7.11, 24.1, 27.5, 27.7, 29.1

(510), (511) **35** zgrupowanie materiałów budowlanych, narzędzi i części maszyn oraz ich udostępnienie klientom w celu obejrzenia i nabycia tych towarów, **37** usługi w zakresie: nadzoru budowlanego, dekarstwa, układania nawierzchni dróg, instalowania i napraw instalacji elektrycznych, budowy obiektów fabrycznych, instalacji i napraw urządzeń klimatyzacyjnych, izolowania budynków, czyszczenia kominów, konstrukcji obiektów przemysłowych, magazynów oraz obiektów użyteczności publicznej, czyszczenia i napraw kotłów przemysłowych, malowania instalacji, konserwacji i napraw maszyn, montażu rusztowań, murarstwa, instalowania i napraw instalacji grzewczych, regeneracji maszyn zużytych lub częściowo uszkodzonych, szlifowania piaskiem, wypożyczania sprzętu budowlanego, zabezpieczania konstrukcji metalowych przed korozją, **39** usługi w zakresie: magazynowania i składowania towarów, wynajmowania miejsca na parkingach, holowania pojazdów, przewozu ładunków, wypożyczania samochodów ciężarowych, **40** usługi w zakresie: chromowania, cynowania, cynkowania i pokrywania metali specjalnymi powłokami, czyszczenia konstrukcji metalowych, kompletowania materiałów na zamówienie, obróbki metali, oczyszczania ścieków, utylizacji odpadów, sortowania odpadów i surowców wtórnych w celu ich przetworzenia, spawania oraz lutowania, wulkanizacji, **42** usługi w zakresie: analiz technicznych, architektury, badań technicznych, badań w dziedzinie mechaniki, doradztwa budowlanego, ekspertyz inżynierskich, pomiarów gruntu, rysunku technicznego, projektowania konstrukcji inżynierskich oraz budynków, testowania materiałów, planowania urbanistycznego, pomiarów terenu, usługi w zakresie komputerowego projekto-

wania konstrukcji, części maszyn, mechanizmów, dźwignic, oprzyrządowania maszyn prostych i złożonych, usługi w zakresie inwentaryzacji architektoniczno-budowlanych i konstrukcyjnych obiektów przemysłowych, usługi w zakresie wdrażania nowych technik i technologii w zakresie przemysłowych konstrukcji metalowych stanowiących wyniki prac własnych oraz nabytych od osób trzecich oraz doradztwo w powyższym zakresie.

(111) **145299** (220) 1999 05 14 (210) 201910

(151) 2003 05 19

(732) BROWAR IMIELIN S.C. Jadowski Czesław, Jadowski Henryk, Imielin, PL.

(540)



Kolory znaku: biały, zielony, czerwony, czarny

(531) 9.1, 24.1, 26.4, 27.5, 29.1

(510), (511) **32** piwo.

(111) **145300** (220) 1999 06 08 (210) 203118

(151) 2003 05 08

(732) Tronina Stanisław, Tronina Anna Przedsiębiorstwo Hodowlano-Wdrożeniowe TRONINA, Raków, PL.

(540)



Kolory znaku: czerwony, ciemnoniebieski

(531) 26.4, 27.5, 29.1

(510), (511) **05** produkty weterynaryjne: biologiczne i chemiczne preparaty do celów weterynaryjnych, dodatki do pasz do celów leczniczych, leki do celów weterynaryjnych, mikroelementy dla zwierząt, trutki na myszy i szczury, **31** pasze i pokarmy dla zwierząt, dodatki do pasz nie do celów leczniczych, pasze wzmacniające dla zwierząt, produkty do hodowli zwierząt, preparaty do tuczenia zwierząt, pożywienie dla zwierząt domowych, **37** usługi deratyzacyjne, **44** usługi weterynaryjne.

(111) **145301** (220) 1999 06 08 (210) 203119

(151) 2003 05 08

(732) Tronina Stanisław, Tronina Anna Przedsiębiorstwo Hodowlano-Wdrożeniowe TRONINA, Raków, PL.

(540) TROMIX

(510), (511) **05** produkty weterynaryjne: biologiczne i chemiczne preparaty do celów weterynaryjnych, dodatki do pasz do celów leczniczych, leki do celów weterynaryjnych, mikroelementy dla zwierząt, trutki na myszy i szczury, **31** pasze i pokarmy dla zwierząt, dodatki do pasz nie do celów leczniczych, pasze wzmacniające dla zwierząt, produkty do hodowli zwierząt, preparaty do tuczenia zwierząt, pożywienie dla zwierząt domowych, **37** usługi deratyzacyjne, **44** usługi weterynaryjne.

(111) **145302** (220) 1999 06 08 (210) 203120
 (151) 2003 05 08
 (732) Tronina Stanisław, Tronina Anna Przedsiębiorstwo Hodowlano-
 -Wdrożeniowe TRONINA, Raków, PL.
 (540) HUMOKARBOWIT
 (510), (511) **05** produkty weterynaryjne: biologiczne i chemiczne
 preparaty do celów weterynaryjnych, dodatki do pasz do celów lecz-
 niczych, leki do celów weterynaryjnych, mikroelementy dla zwierząt,
 trutki na myszy i szczury, **31** pasze i pokarmy dla zwierząt, dodatki
 do pasz nie do celów leczniczych, pasze wzmacniające dla zwierząt,
 produkty do hodowli zwierząt, preparaty do tuczenia zwierząt, poży-
 wienie dla zwierząt domowych, **37** usługi deratyzacyjne, **44** usługi
 weterynaryjne.

(111) **145303** (220) 1999 06 08 (210) 203121
 (151) 2003 05 08
 (732) Tronina Stanisław, Tronina Anna Przedsiębiorstwo Hodowlano-
 -Wdrożeniowe TRONINA, Raków, PL.
 (540) HUMOBENTOFET
 (510), (511) **05** produkty weterynaryjne: biologiczne i chemiczne
 preparaty do celów weterynaryjnych, dodatki do pasz do celów lecz-
 niczych, leki do celów weterynaryjnych, mikroelementy dla zwierząt,
 trutki na myszy i szczury, **31** pasze i pokarmy dla zwierząt, dodatki
 do pasz nie do celów leczniczych, pasze wzmacniające dla zwierząt,
 produkty do hodowli zwierząt, preparaty do tuczenia zwierząt, poży-
 wienie dla zwierząt domowych, **37** usługi deratyzacyjne, **44** usługi
 weterynaryjne.

(111) **145304** (220) 1999 06 09 (210) 203181
 (151) 2003 04 25
 (732) ALU-SYSTEM Spółka Cywilna Kucharska Janina, Kucharski
 Maciej, Kucharski Jacek, Trzebinia, PL.
 (540) „ALU-SYSTEM”
 (510), (511) **06** futryny do drzwi metalowe, ramy do okien metalo-
 we, konstrukcje metalowe budowlane, materiały konstrukcyjne
 metalowe dla budownictwa, **35** usługi gromadzenia różnorodnych
 towarów (z wyłączeniem transportu) oraz ich udostępniania, klientom
 w celu obejrzenia i nabycia w sklepie z artykułami dla budownictwa,
40 usługi związane z barwieniem powierzchni kształtowników
 metalowych, powlekanie metali.

(111) **145305** (220) 1999 06 09 (210) 203182
 (151) 2003 04 25
 (732) ALU-SYSTEM Spółka Cywilna Kucharska Janina, Kucharski
 Maciej, Kucharski Jacek, Trzebinia, PL.
 (540)



Kolory znaku: niebieski, biały, czarny, szary i odcienie
 (531) 26.3, 26.11, 27.5, 29.1
 (510), (511) **06** futryny do drzwi metalowe, ramy do okien metalo-
 we, konstrukcje metalowe budowlane, materiały konstrukcyjne
 metalowe dla budownictwa, **35** usługi gromadzenia różnorodnych
 towarów (z wyłączeniem transportu) oraz ich udostępniania, klien-
 tom w celu obejrzenia i nabycia w sklepie z artykułami dla budownic-
 twa, **40** usługi związane z barwieniem powierzchni kształtowników
 metalowych, powlekanie metali.

(111) **145306** (220) 1999 06 09 (210) 203184
 (151) 2003 04 25
 (732) ALU-CONSTRUCTION Spółka Cywilna Kucharska Janina,
 Kucharski Maciej, Kucharski Jacek, Trzebinia, PL.

(540)



Kolory znaku: żółty, czarny i odcienie

(531) 26.5, 27.5, 29.1

(510), (511) **06** klamki do drzwi metalowe, drzwi metalowe, kon-
 strukcje metalowe, konstrukcje dla budownictwa z aluminium
 i stopów aluminium, konstrukcje metalowe budowlane, okna met-
 talowe, przegrody metalowe, pokrycia ścian metalowe, okucia do
 drzwi metalowe, okucia okienne, palisady metalowe, osprzęt do
 drzwi metalowy, konstrukcje przenośne metalowe, okiennice met-
 talowe, osprzęt do okien metalowy, **35** usługi gromadzenia różnorod-
 nych towarów (z wyłączeniem transportu) oraz ich udostępniania
 klientom w celu obejrzenia i nabycia w sklepie z artykułami dla
 budownictwa, **37** usługi budowlane, nadzór budowlany, usługi
 montażu konstrukcji budowlanych, montaż rusztowań, murowa-
 nie, wynajem sprzętu budowlanego, budowa pawilonów targo-
 wych i sklepów.

(111) **145307** (220) 1999 06 11 (210) 203248
 (151) 2003 07 07
 (732) BELKIN CORPORATION, Compton, US.
 (540)



(531) 26.1, 27.5

(510), (511) **09** części do komputerów, akcesoria komputerowe,
 kable komputerowe, łączniki elektryczne do kabli komputerow-
 ych, skrzynki przełącznikowe do przekazywania danych, peryfe-
 ryjne komputerowe urządzenia rozdzielcze umożliwiające wspólny
 dostęp wielu komputerów do urządzenia lub urządzeń dodatko-
 wych, peryferyjne komputerowe urządzenia rozdzielcze umożli-
 wiające wyświetlenie sygnału z jednego komputera jednocześnie na
 wielu monitorach, urządzenia zabezpieczające przed gwałtowną
 zmianą napięcia, urządzenia umożliwiające stworzenie lokalnej
 sieci komputerowej, statywy do drukarek komputerowych, podkładki
 pod mysz komputerową, podpórki dla nadgarstków, urządzenia
 umożliwiające bezprzewodową transmisję danych z komputera do
 urządzenia peryferyjnego i z komputera do komputera, futerały do
 składowania i transportu komputerów przenośnych, akcesoria au-
 dio-wizualne, kable audio-wizualne, złączki, przewody i kable
 głośnikowe, wtyczka redukcjna stereo, przewód przyłączowy do
 montażu zapisu dźwięku, urządzenia do czyszczenia głowic kaset
 audio i wideo, przetwornica wideo, urządzenia do przełączania za-
 kresu fal, przełączniki antenowe, wzmacniacze sygnałów telewi-
 zyjnych, transformatory, sprzęgacze i urządzenia do przewijania
 kaset magnetofonowych i magnetowidowych, akcesoria telefoni-
 czne, modułowe telefoniczne przewody przyłączowe, modułowe
 przewody przyłączowe łączące telefon ze słuchawką, złączki bez-
 skrętowe przewodów przyłączowych, modułowe telefoniczne sprzę-
 gacze i konwertyory przewodów przyłączowych, złączki telefonicz-
 ne, widełki do odkładania słuchawki, kasety do automatycznych
 sekretarek, urządzenia do zatrzymywania kaset automatycznych
 sekretarek, wymienne baterie stosowane w telefonach bezprzewo-
 dowych i anteny dla telefonów bezprzewodowych.

(111) **145308** (220) 1999 06 11 (210) 203249
 (151) 2003 07 07
 (732) Belkin Corporation, Compton, US.

(540) BELKIN

(510), (511) **09** części do komputerów, akcesoria komputerowe, kable komputerowe, łączniki elektryczne do kabli komputerowych, skrzynki przełącznikowe do przekazywania danych, peryferyjne komputerowe urządzenia rozdzielcze umożliwiające wspólny dostęp wielu komputerów do urządzenia lub urządzeń dodatkowych, peryferyjne komputerowe urządzenia rozdzielcze umożliwiające wyświetlenie sygnału z jednego komputera jednocześnie na wielu monitorach, urządzenia zabezpieczające przed gwałtowną zmianą napięcia, urządzenia umożliwiające stworzenie lokalnej sieci komputerowej, statywy do drukarek komputerowych, podkładki pod mysz komputerową, podpórki dla nadgarstków, urządzenia umożliwiające bezprzewodową transmisję danych z komputera do urządzenia peryferyjnego i z komputera do komputera, futerały do składowania i transportu komputerów przenośnych, akcesoria audio-wizualne, kable audio-wizualne, złączki, przewody i kable głośnikowe, wtyczka redukcyjna stereo, przewód przyłączowy do montażu zapisu dźwięku, urządzenia do czyszczenia głowic kaset audio i wideo, przetwornica wideo, urządzenia do przełączania zakresu fal, przełączniki antenowe, wzmacniacze sygnałów telewizyjnych, transformatory, sprzęgacze i urządzenia do przewijania kaset magnetofonowych i magnetowidowych, akcesoria telefoniczne, modułowe telefoniczne przewody przyłączowe, modułowe przewody przyłączowe łączące telefon ze słuchawką, złączki bezskrętowe przewodów przyłączowych, modułowe telefoniczne sprzęgacze i konwertyory przewodów przyłączowych, złączki telefoniczne, widełki do odkładania słuchawki, kasety do automatycznych sekretarek, urządzenia do zatrzymywania kaset automatycznych sekretarek, wymienne baterie stosowane w telefonach bezprzewodowych i anteny dla telefonów bezprzewodowych.

(111) **145309** (220) 1999 06 17 (210) 203586
(151) 2003 04 17

(732) Zakłady Przemysłu Tłuszczowego OLVIT Spółka z o.o., Gdańsk, PL.

(540) Złotopolski

(510), (511) **29** białko spożywcze, bita śmietana, chrupki owocowe, chrupki ziemniaczane, owoce i grzyby suszone, mrożone, ryby i owoce morza, jaja, koncentraty warzywne i owocowe, konfitury, produkty mleczne, napoje mleczne, orzechy spreparowane, proteiny spożywcze, soki warzywne do przygotowywania potraw, zioła ogrodowe konserwowane, żelatyna, marynaty, **30** aromaty do żywności, budynie, wyroby piekarnicze i cukiernicze, cukier, słodycze, przyprawy, czekolada, kakao, drożdże, esencje do artykułów żywnościowych, herbata, kanapki, kawa, kasze, keczup, kukurydza prażona, lody, majonezy, makarony, wyroby zbożowe, napoje na bazie kawy, kakao, miód i wyroby na bazie miodu, musztarda, ocet, paszteciki, płatki kukurydziane, potrawy na bazie mąki, sosy, **31** pasze dla zwierząt, świeże warzywa, owoce, świeże grzyby, korzenie spożywcze, kwiaty naturalne, żywe ryby i owoce morza, orzechy, rośliny, rośliny oleiste, **32** napoje bezalkoholowe, wody mineralne i gazowane, esencje do produkcji napojów, nektary owocowe, soki owocowe i warzywne jako napoje, piwo, syropy do napojów.

(111) **145310** (220) 1999 06 23 (210) 203785
(151) 2003 04 25

(732) LONZA S.C. Zarębski Jan, Michałowski Waldemar, Gdańsk, PL.

(540)



Kolory znaku: biały, czerwony
(531) 3.3, 26.1, 29.1

(510), (511) **06** wyroby ślusarskie, **07** maszyny oraz formy jako części maszyn do produkcji opakowań z tworzyw sztucznych, **20** opakowania, pojemniki z tworzyw sztucznych, **32** napoje bezalkoholowe, **37** serwis naprawy gwarancyjny i pogwarancyjny maszyn do produkcji opakowań z tworzyw sztucznych, **40** przetwórstwo tworzyw sztucznych na zlecenie osób trzecich, **42** projektowanie opakowań, projekty techniczne.

(111) **145311** (220) 1999 06 23 (210) 203786
(151) 2003 04 25

(732) LONZA S.C. Zarębski Jan, Michałowski Waldemar, Gdańsk, PL.

(540)



Kolory znaku: czerwony, biały

(531) 3.3, 26.1, 27.5, 29.1

(510), (511) **06** wyroby ślusarskie, **07** maszyny oraz formy jako części maszyn do produkcji opakowań z tworzyw sztucznych, **20** opakowania, pojemniki z tworzyw sztucznych, **32** napoje bezalkoholowe, **37** serwis naprawy gwarancyjny i pogwarancyjny maszyn do produkcji opakowań z tworzyw sztucznych, **40** przetwórstwo tworzyw sztucznych na zlecenie osób trzecich, **42** projektowanie opakowań, projekty techniczne.

(111) **145312** (220) 1999 06 25 (210) 203940
(151) 2003 06 17

(732) Zakład Ślusarki Aluminiowej ALKON Zbigniew Urbaniak, Poznań, PL.

(540)



Kolory znaku: niebieski i odcienie, biały

(531) 27.5, 29.1

(510), (511) **40** obróbka materiałowa w zakresie ślusarki aluminiowej.

(111) **145313** (220) 1999 07 06 (210) 204289
(151) 2003 07 07

(732) YORK PUBLIC RELATIONS Iwona Kowalska, Łódź, PL.

(540) YORK PUBLIC RELATIONS

(510), (511) **16** karty stałego klienta (rabatowe) na nośniku papierowym.

(111) **145314** (220) 1999 07 06 (210) 204293
(151) 2003 07 07

(732) FRĄCZAK Spółka z o.o., Wrocław, PL.

(540)



Kolory znaku: niebieski

(531) 27.5, 29.1

(510), (511) **12** samochody, **37** usługi w zakresie naprawy i konserwacji samochodów, **39** pomoc drogowa - holowanie.

(111) **145315** (220) 1999 07 06 (210) 204302
(151) 2003 07 07

(732) Ośrodek Badawczo-Rozwojowy PREDOM-OBR, Warszawa, PL.

(540)



Kolory znaku: biały, zielony, czarny

(531) 1.15, 7.1, 27.5, 29.1

(510), (511) **42** usługi w zakresie badania fal radiowych, elektromagnetycznych oraz zakłóceń emitowanych przez urządzenia elektryczne i elektroniczne, badania kompatybilności elektromagnetycznej oraz efektywności energetycznej sprzętu i wyrobów elektrycznych, elektronicznych, testowanie i ocena sprzętu, ekspertyzy i doradztwo w wymienionym zakresie, doradztwo i zarządzanie w zakresie certyfikatów jakości, raportów z badań i oceny sprzętu oraz wyrobów.

(111) **145316** (220) 1999 07 06 (210) 204303

(151) 2003 07 07

(732) Ośrodek Badawczo-Rozwojowy PREDOM-OBR, Warszawa, PL.

(540)



(531) 1.15, 7.1, 27.5

(510), (511) **42** usługi w zakresie badania fal radiowych, elektromagnetycznych oraz zakłóceń emitowanych przez urządzenia elektryczne i elektroniczne, badania kompatybilności elektromagnetycznej oraz efektywności energetycznej sprzętu i wyrobów elektrycznych, elektronicznych, testowanie i ocena sprzętu, ekspertyzy i doradztwo w wymienionym zakresie, doradztwo i zarządzanie w zakresie certyfikatów jakości, raportów z badań i oceny sprzętu oraz wyrobów.

(111) **145317** (220) 1999 07 14 (210) 204676

(151) 2003 04 25

(732) Fortuna Communication Spółka z o.o., Wrocław, PL.

(540) security view

(510), (511) **09** gwizdki ostrzegawcze alarmowe, alarmy antywłamaniowe, dźwiękowe, pożarowe, wykrywacze dymu, bramki na parkingach, odblokowywane monetą lub żetonem, czytniki, drukarki komputerowe, obwody drukowane, dyski kompaktowe, magnetyczne, obliczeniowe, optyczne, dyskietki, dzwonki, ekrany wideo, instalacje elektryczne, transformatory elektryczne, złącza elektryczne, interfejsy, urządzenia do interkomunikacji, kamery filmowe, karty magnetyczne, karty z pamięcią lub z mikroprocesorem, kasety video, pamięci komputerowe, urządzenia peryferyjne komputerowe, klawiatura, komputery, urządzenia elektryczne do kontroli, lasery nie do celów medycznych, mikroprocesory, modemy, monitory, nadajniki, napędy dyskowe, magnetyczne nośniki informacji, optyczne nośniki informacji, notesy elektroniczne, przyrządy do obserwacji, przyrządy do ochrony osobistej przed wypadkami, odbiorniki, odtwarzacze płyt kompaktowych, odtwarzacze kaset, parkometry, urządzenia liczące, sortujące pieniądze, wykrywacze fałszywych pieniędzy, pióra elektroniczne, płytki półprzewodnikowe, aparaty elektryczne do pomiarów, procesory, aparaty projekcyjne, ekrany projekcyjne, przekaźniki elektryczne, przekaźniki sygnałów elektronicznych, przełączniki, urządzenia do przetwarzania informacji, przewody telefoniczne, telegraficzne, kasy rejestrujące, skanery,

oprogramowanie, stacje taśm magnetycznych, sterowniki, sygnalizacja świetlna lub mechaniczna, tablice ogłoszeniowe elektroniczne, tablice sterownicze, taśmy wideo, aparaty telefoniczne, urządzenia nadawcze telefoniczne, telekopiarki, mechanizmy na monety lub żetony do włączania telewizorów, translatory elektroniczne kieszonek, tranzystory, aparaty wideo, urządzenia sterujące do windy, instalacje elektryczne antywłamaniowe, włókna optyczne, światłowodowe, wskaźniki stosowane w elektryczności, wyłączniki elektryczne, samoczynne, wzmacniacze, zamki elektryczne, urządzenia do zdalnego sterowania, **37** instalowanie, konserwacja oraz naprawy wyposażenia dla biura, instalowanie i naprawa urządzeń elektrycznych, eliminacja zakłóceń w instalacji elektrycznej, instalowanie, konserwacja i naprawa komputerów, instalowanie i naprawa alarmów przeciwpożarowych, konserwacja i naprawa sejfów, instalowanie i naprawy alarmów przeciw włamaniom, **38** przesyłanie informacji, w tym przesyłanie informacji tekstowej i obrazowej przy pomocy komputera, poczta elektroniczna, przekaz satelitarne, przesyłanie danych przy pomocy sieci światłowodowych, usługi telefoniczne, w tym połączenie telefoniczne i usługi telefonii komórkowej, informacja w zakresie telekomunikacyjnej, wykorzystywanie urządzeń telekomunikacyjnych, **41** nagrywanie na taśmy magnetowidowe, **42** doradztwo w sprawach sprzętu komputerowego, programowanie komputerów, **45** doradztwo w sprawach bezpieczeństwa.

(111) **145318** (220) 1999 07 16 (210) 204833

(151) 2003 05 06

(732) MERKLE Jacek Szopa, Rybnik, PL.

(540)



Kolory znaku: czarny, czerwony, żółty, niebieski

(531) 26.13, 27.5, 29.1

(510), (511) **35** zgrupowanie na rzecz osób trzecich materiałów budowlanych niemetalowych: ościeżnice niemetalowe i drzwi, okna niemetalowe i okiennice, materiałów budowlanych pozwalające nabywcy wygodnie je oglądać i kupować w sklepie i hurtowni.

(111) **145319** (220) 1999 07 16 (210) 204838

(151) 2003 04 25

(732) CITODAT Spółka Akcyjna, Wrocław, PL.

(540) bez recepty

(510), (511) **16** afisze, albumy, artykuły szkolne, artykuły biurowe, atlasy, bibuły, blankiety, broszury, czasopisma, czcionki drukarskie, emblematy, stemple papierowe, fotografie reklamowe i artystyczne, tablice ogłoszeniowe na afisze kartonowe lub papierowe, chorągiewki papierowe, etykiety nie z materiału, gazety, mapy geograficzne, grafiki, materiały introligatorskie, materiały fotograficzne, kalendarze, czasopisma, komiksy, karty do gry, karty zawiadomienia, wyroby z kartonu, katalogi, kleje do materiałów piśmiennych lub do celów domowych, książki, materiały piśmienne, materiały przeznaczone dla artystów, pędzle malarskie, matryce, stemple do adresów, periodyki, prospekty, publikacje, skorowidze, torby do pakowania z papieru lub tworzyw sztucznych, torebki do pakowania z papieru lub tworzyw sztucznych, **18** aktówki, dyplomaty, skórzane etui na klucze, skórzane etui na przybory do pisania, portfele na karty wizytowe, kasetki ze skóry, kasetki z tektury skórzanej, klasery na karty wizytowe, komplety podróżne, torby na kółkach, kufrы, kufrы podróżne, teczki na nuty, parasole, parasole przeciwsłoneczne, parasolki, pasy skórzane, plecaki, torby podróżne, portfele, portmonetki nie z metali szlachetnych, pudełko ze skóry lub z tektury szewskiej, sakiewki, teczki szkolne, torby szkolne, teczki skórzane, torby alpinistyczne, torby do pakowania ze skóry, torby na narzędzia, torby na ubranie, torby na zakupy, torby plażowe, torebki, torebki damskie, torebki do pakowania ze skóry, tornistry szkolne, walizki, walizy, siatki na zakupy, **20** stojaki

na czasopisma, gabloty, obiekty nadmuchiwane powietrzem do reklamy, **25** odzież, nakrycia głowy, **28** atrapy do żartów, balony do zabawy, pluszowe zabawki, **35** reklama prasowa, reklama radioowa, reklama telewizyjna, badania opinii, badanie rynku, dekoracja wystaw sklepowych, dystrybucja materiałów reklamowych, edycja tekstów reklamowych, fotokopiowanie, manekiny do celów reklamowych i promowania sprzedaży, marketing, uaktualnianie materiałów reklamowych, ogłoszenia prasowe, rozpowszechnianie ogłoszeń reklamowych, organizowanie wystaw handlowych lub reklamowych, rozlepianie plakatów reklamowych, pokazy towarów, powielanie dokumentów, usługi prenumeraty czasopism, promocja sprzedaży, prowadzenie agencji reklamowej, public relations, rozpowszechnianie próbek, publikowanie tekstów reklamowych lub handlowych, rozpowszechnianie materiałów reklamowych, reklama i działalność informacyjna, wynajmowanie powierzchni na cele reklamowe, wypożyczanie materiału reklamowego, reklamy korespondencyjne, organizowanie targów handlowych i reklamowych, wynajmowanie miejsc na umieszczanie ogłoszeń lub reklam, wypożyczanie materiałów reklamowych, **39** dostarczanie towarów, dystrybucja gazet, pakowanie produktów, **40** drukowanie tekstów, **41** informacja o imprezach rozrywkowych, informacja o rekreacji, organizowanie konkursów edukacyjnych lub rozrywkowych, organizowanie zabaw, organizowanie zawodów sportowych, prowadzenie parków rozrywki, publikowanie tekstów innych niż teksty reklamowe, informacja o rozrywce, usługi wydawnicze, wykonywanie fotoreportażu.

(111) **145320** (220) 1999 07 21 (210) 204972
(151) 2003 07 16

(732) COMPAGNIE GERVAIS DANONE, (-socit anonyme), Levallois-Perret, FR.

(540) PETITKI

(510), (511) **29** mięso, ryby, szynka, drób, dziczyzna, wędlina, konserwowane, suszone i gotowane owoce i warzywa, duszone owoce, dzemy, pure owocowe, galaretki, zupy, konserwy częściowo lub w całości mięsne, rybne, szynkowe, drobiowe, z dziczyzny i wędliniarskie, dania gotowe konserwowane, suszone, gotowane, mrożone lub konserwowe, częściowo lub w całości mięsne, rybne, szynkowe, drobiowe, z dziczyzny, słone lub słodkie przekąski zrobione z ziemniaków aromatyzowanych lub naturalnych, chipsów ziemniaczanych, gotowane mięso wieprzowe w formie przekąsek, mleko, mleko w proszku, aromatyzowane mleko żelowane i bita śmietana, produkty mleczne, desery mleczne, jogurty, jogurty pitne, musy, śmietana, desery śmietankowe, świeża śmietana, masło, pasty serowe, sery, sery dojrzałe, sery dojrzałe z pleśnią, świeże sery, sery solankowe, twarożek, napoje głównie z mleka lub nabiału, produkty z mleka mrożonego, produkty z mleka sfermentowanego, oleje jadalne, olej z oliwy, tłuszcze jadalne, **30** kawa, herbata, kakao, czekolada, napoje na bazie kawy, kakao i czekolady, cukier, ryż, tapioka, mąki, paszteciki (słodkie lub słone), pizze, ciastka (słodkie lub słone), makarony (zwykłe lub aromatyzowane i/lub nadziewane), produkty zbożowe, płatki śniadaniowe, posiłki gotowe całkowicie i/lub częściowo zrobione z makaronu, dania gotowe częściowo lub całkowicie zrobione z wyrobów piekarniczych, chleb, sucharki, herbatniki (słodkie lub słone), wafle, wafle naleśnikowe, ciastka, paszteciki, wszystkie te produkty zwykłe i/lub z polewą i/lub nadziewane i/lub aromatyzowane, słone lub słodkie przekąski z herbatników, wyrobów piekarniczych, ciasta, rzadkiego ciasta, wyroby cukiernicze, lody, kremy mrożone, miód, sól, musztarda, ocet, sosy (przyprawy), słodkie sosy, sosy do makaronów, przyprawy, **32** piwo (alkoholowe lub bezalkoholowe), niegazowane i gazowane wody (mineralne i nie mineralizowane), soki owocowe lub warzywne, napoje na bazie owoców i warzyw, lemoniada, toniki, piwo imbirowe, korbety (napoje), preparaty do produkcji napojów, syropów do napojów, bezalkoholowe ekstrakty owocowe lub warzywne, napoje bezalkoholowe częściowo zawierające produkty nabiałowe, napoje bezalkoholowe częściowo zawierające mleczne środki fermentujące.

(111) **145321** (220) 1998 04 21 (210) 186189
(151) 2002 07 03

(732) „Polifarb Cieszyn-Wrocław” S.A., Wrocław, PL.
(540)



Kolory znaku: biały, granatowy

(531) 1.1, 26.2, 27.5, 29.1

(510), (511) **01** kleje, żywice syntetyczne, **02** farby, lakiery, emalie, pokosty, bejce, kity szpachlowe, koloranty, szpachlówki, rozcieńczalniki, **17** materiały uszczelniające, **19** zaprawy tynkarskie.

(111) **145322** (220) 1999 07 22 (210) 204997
(151) 2003 04 22

(732) PWW Spółka z o.o., Warszawa, PL.

(540) jeśli wino jest sztuką, mamy najlepszą kolekcję

(510), (511) **33** napoje alkoholowe, **35** usługi związane z dystrybucją materiałów reklamowych (próbek, prospektów, broszur), marketing, pokazy towarów, promocje sprzedaży (dla osób trzecich), organizowanie targów i wystaw handlowych i reklamowych, doradztwo handlowe, **39** usługi związane z dystrybucją towarów, **41** organizowanie i prowadzenie kursów, szkoleń, konferencji, kongresów, seminariów, sympozjów, zjazdów, publikowanie tekstów innych niż teksty reklamowe, **43** usługi świadczone przez winiarnie.

(111) **145323** (220) 1999 07 22 (210) 205009
(151) 2003 06 23

(732) Instytut Biotechnologii Przemysłu Rolno-Spożywczego, Warszawa, PL.

(540) LACTOZYM

(510), (511) **31** pasza dla zwierząt, **41** usługi szkoleniowe, instruktaż i upowszechnianie wyników badań naukowych w zakresie pasz dla zwierząt, **42** usługi wykonywania badań naukowych.

(111) **145324** (220) 1999 07 27 (210) 205283
(151) 2003 02 28

(732) ARIP Spółka z o.o., Warszawa, PL.

(540)

AGENCJA REKLAMOWA

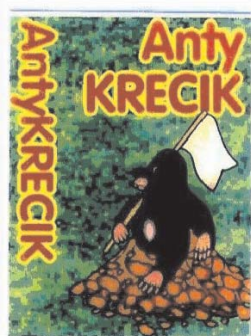


(531) 26.4, 26.13, 27.5

(510), (511) **16** afisze, tablice ogłoszeniowe na kartonowe lub papierowe afisze, bilety, broszury, czasopisma, druki, emblematy, stemple nie papierowe, etykiety nie z materiału, formularze, fotografie, ramki do fotografii, gazety, grafiki, wyroby z kartonu, katalogi, książki, podstawki pod kufle do piwa, litografie, materiały piśmienne, nalepki jako materiały papiernicze, notesy, okólniki, papier do pakowania, periodyki, pieczęcie, karty pocztowe, podręczniki, prospekty, publikacje, reprodukcje graficzne, ręczniki papierowe, rysunki, serwetki papierowe, szyldy z papieru lub z tektury, kartonu, ogłoszeniowe tablice z papieru lub kartonu, koperty, woreczki, torby z papieru lub tworzyw sztucznych do pakowania, **19** stojaki na afisze niemetalowe, **20** tablice na afisze, stojaki do prezentacji gazety, kasy niemetalowe, przedmioty reklamowe wypełnione powietrzem, tablice ogłoszeniowe, **35** usługi agencji importowo-eksportowych, agencji reklamowych, dekoracja wystaw sklepowych, doradztwo w zakresie organizowania i kierowania działalnością gospodarczą, doradztwo w zakresie prowadzenia działalności gospodarczej, dystrybucja materiałów reklamowych takich jak: próbki, druki, prospekty broszur, zarządzanie działalnością artystyczną, edycja tekstów,

poszukiwania dla firmy, prenumeraty gazety dla osób trzecich, zdobywanie informacji o działalności gospodarczej, kolumny reklamowe w prasie, analiza kosztów, manekiny do celów reklamowych i promowania sprzedaży, marketing, uaktualnianie materiałów reklamowych, ogłoszenia prasowe, rozpowszechnianie ogłoszeń reklamowych, organizowanie wystaw w celach handlowych lub reklamowych, rozlepianie plakatów reklamowych, pokazy towarów, pomoc w prowadzeniu działalności gospodarczej, usługi prenumeraty czasopism dla osób trzecich, promocja sprzedaży dla osób trzecich, rozpowszechnianie próbek, publikowanie tekstów reklamowych, reklama radiowa, rozpowszechnianie materiałów reklamowych takich jak: ulotki, prospekty, druki, próbki, reklama i działalność informacyjna, wynajmowanie powierzchni na cele reklamowe, wypożyczanie materiałów reklamowych, reklamy, reklamy korespondencyjne, reklamy telewizyjne, organizowanie targów handlowych i reklamowych, wynajmowanie miejsc na umieszczanie ogłoszeń lub reklam, **40** fotoklady, **41** produkcja filmów, organizowanie loterii, organizowanie i prowadzenie konferencji, kongresów, seminariów, sympozjów, zjazdów, konkursów edukacyjnych lub rozrywkowych, pisanie scenariuszy, planowanie przyjęć, publikowanie książek, publikowanie tekstów innych niż teksty reklamowe, produkcja filmów na taśmach magnetowidowych, produkcja widowisk, przedstawienia widowisk, filmowanie-rejestrowanie na taśmach video, reportaże fotograficzne, zapewnianie osób do towarzystwa na przyjęcia, **42** usługi grafików, usługi wykonywania opakowań przez rysowników, projektowanie opakowań, administrowanie miejscami wystawowymi, wzornictwo przemysłowe, **44** ogrodnictwo krajobrazowe, usługi projektantów ogrodów.

(111) **145325** (220) 1999 07 28 (210) 205319
 (151) 2003 07 15
 (732) Paweł Sadowski, Seweryn Dudziński S.C., Zawady, PL.
 (540)



Kolory znaku: zielony, czarny, biały, brązowy, czerwony, żółty
 (531) 3.5, 24.7, 27.5, 29.1
 (510), (511) **05** preparaty do niszczenia i odstraszania szkodników.

(111) **145326** (220) 1999 08 10 (210) 205890
 (151) 2003 04 17
 (732) P.H. REDA Import-Export Dariusz Guzek, Łódź, PL.
 (540) (znak przestrzenny)



Kolory znaku: czerwony, biały, czarny
 (531) 2.9, 5.3, 19.3, 21.1, 26.5, 27.5, 29.1
 (510), (511) **28** karty do gry.

(111) **145327** (220) 1999 08 11 (210) 205906
 (151) 2003 04 14

(732) Obszczestwo s ogranichennoj otwietstwiennostju Nauczno-Proizvodstwiennaja Firma GT INSPEKT, Sankt-Peterburg, RU.
 (540)



(531) 26.1, 27.5
 (510), (511) **06** armatura do przewodów metalowa, barierki bezpieczeństwa na drogach metalowe, barierki ochronne, baryłki metalowe, beczki metalowe, belki metalowe, belki policzkowe metalowe, bile stalowe, blacha, blacha cynkowa, boazeria metalowa, boje cumownicze metalowe, bramy metalowe, butle do sprężonego gazu lub ciekłego powietrza, przewody metalowe do centralnego ogrzewania, dachówka metalowa, dachy metalowe, daszki metalowe, metalowe doki pływające do cumowania, drabinki metalowe, drut metalowy, dzwony, futryny do drzwi metalowe, futryny metalowe, gałki metalowe, haki, haki metalowe, imadła metalowe, imadła warsztatowe metalowe, kabiny stosowane przy malowaniu za pomocą rozpylaczy metalowe, metalowe przewody rozgałęźne do kanalizacji, kątowniki metalowe, kęsiska płaskie, klamki, metalowe klamki do drzwi, klamry metalowe, klamry pasów maszynowych metalowe, kolanka do rur metalowe, wyposażenie kolejek linowych naziemnych, koła pasowe, kołki do ścian metalowe, kołki metalowe, kołnierze metalowe, trzony kominów metalowe, kominy metalowe, konstrukcje metalowe, konstrukcje metalowe dla budownictwa, kosze metalowe, kotwiące płyty, kotwice, kratownice metalowe, kraty metalowe, kraty ochronne piecowe metalowe, kształtki rurowe rozgałęźniowe metalowe, kule stalowe, końcówki metalowe do lin, liny kolejek napowietrznych, liny metalowe, lufciki, okienka metalowe, łańcuchy do podnośników, łańcuchy metalowe, łańcuchy zabezpieczające, łaty metalowe, łubki, nakładki stykowe do szyn, maszty metalowe, materiały konstrukcyjne metalowe, naciągi pasów metalowe, nadproża metalowe, napinacze drutów metalowe, złącza do naprężania, narożniki metalowe w budownictwie, metalowe nawijarki niemechaniczne do przewodów giętkich, obręcze do beczek metalowe, obrotnice, obudowy metalowe do szybów naftowych, odrzwia metalowe, ogrodzenia metalowe, okładziny metalowe dla budownictwa, opaski zaciskowe metalowe do łączenia rur, osłony do rur metalowe, osłony drzew metalowe, osprzęt do pasów metalowy, pacholki cumownicze metalowe, palisady metalowe, pancerze, pasy do transportu ładunków metalowe, pierścienie nagwintowane, pierścienie oporowe metalowe, płytki konstrukcyjne metalowe, płyty metalowe, podpory metalowe, pojemniki do ciekłego paliwa metalowe, pojemniki do przechowywania kwasów metalowe, pojemniki do sprężonego gazu lub skroplonego powietrza metalowe, pojemniki metalowe, pojemniki pływające metalowe, pokrycia dachów metalowe, pokrywy do włazów metalowe, armatura do przewodów sprężonego powietrza metalowa, pręty metalowe do lutowania i spawania, pręty ogrodzeniowe metalowe, przegrody metalowe, przewody centralnego ogrzewania metalowe, przewody ciśnieniowe metalowe, przewody do instalacji wentylacyjnej i klimatyzacyjnej metalowe, przewody wodociągowe metalowe, ramy do budownictwa metalowe, rolety zewnętrzne metalowe, rury metalowe, rusztowania metalowe, schody metalowe, schody ruchome dla pasażerów metalowe, siatki metalowe, silosy metalowe, skrzynki metalowe, słupy metalowe, sprężyny metalowe, rury spustowe metalowe, blachy stalowe, rury stalowe, ścianki szczelne stalowe, grodzice ze stali, stojaki do beczek metalowe, stopnie schodów metalowe, stropy metalowe, sygnalizacja niemechaniczna metalowa inna niż świetlna, szalunki do betonu metalowe, szczęki imadeł metalowe, szyny, ścianki szczelne metalowe, pokrycia metalowe ścian dla budownictwa, tablice sygnalizacyjne nieświejące i niemechaniczne metalowe, tabliczki identyfikacyjne metalowe, taśmy metalowe, urządzenia do naciągania taśm metalowych, turmikiety nieautomatyczne, uchwyty do przemieszczania przedmiotów, uszczelki metalowe, metalowe przewody do instalacji wentylacyjnych i klimatyzacyjnych, wiatrowskazy, zaciski metalowe do

kabli, zaciski do rur i kabli metalowe, zasłony metalowe, zasuwki, zatyczki, zawiasy metalowe, zawieszki do przenoszenia ładunków metalowe, zawory metalowe, zawory do rur drenażowych metalowe, zawory wodociągowe metalowe, zawory zasuwowe metalowe, zbiorniki metalowe, zbrojenie betonu metalowe, zderzaki metalowe, złącza kabli metalowe nieelektryczne, złączki rur metalowe, znaki nawigacyjne nieświetlne metalowe, zwrotnice kolejowe, drut żelazny, napinacze taśm żelaznych, **11** urządzenia, aparaty i maszyny do oczyszczania wody, **16** foldery, reprodukcje graficzne, katalogi, druki, prospekty, **17** uszczelnienia wodoodporne, plecione liny gumowe do uszczelnień, korki gumowe, ogrodzenia pływające, bariery pływające zatrzymujące zanieczyszczenia, zestawy do ochrony budynków przed wilgocią, uszczelki, folie z tworzyw sztucznych do znakowania dróg, **19** barieryki bezpieczeństwa na drogach niemetalowe, belki niemetalowe, belki policzkowe niemetalowe, beton, betonowe elementy budowlane, bitum, bitumiczne produkty dla budownictwa, boazeria, boazeria drewniana, boazeria niemetalowa, bramy niemetalowe, płyty cementowe, słupy cementowe, dachówka niemetalowa, pokrycia dachowe bitumiczne, pokrycia dachowe niemetalowe, daszki niemetalowe dla budownictwa, deski, doki pływające do cumowania łodzi niemetalowe, rury niemetalowe do drenażu, klepka podłogowa, drewno budowlane, drewno użytkowe, materiały do budowania i pokrywania dróg, filc do budownictwa, gips, listwy do gzymsów niemetalowych, gzymsy niemetalowe, kamień budowlany, karton bitumiczny, karton budowlany, kątowniki niemetalowe, kesony do prac konstrukcyjnych pod wodą, kanały kominowe niemetalowe, przedłużacze do kominów niemetalowe, kominy niemetalowe, konstrukcje niemetalowe, kostki niemetalowe, kosze dachowe niemetalowe dla budownictwa, kratownice niemetalowe, kraty niemetalowe, krokwie dachowe, krokwie narożne dachów, kształtki rurowe rozgałęzieniowe niemetalowe, lepiszcza do reperacji dróg, listwy niemetalowe dla budownictwa, łąty drewniane, łąty niemetalowe, łupki, łupkowy proszek, makadam, maszty niemetalowe, materiały konstrukcyjne niemetalowe, nadproża niemetalowe, ogrodzenia niemetalowe, okładziny niemetalowe dla budownictwa, pacholki cumownicze niemetalowe, palisady niemetalowe, płytki konstrukcyjne niemetalowe, płytki łupkowe dachowe, płytki podłogowe niemetalowe, płyty niemetalowe, podkłady kolejowe niemetalowe, płytki parkietowe, podpory niemetalowe, pokrycia dachów niemetalowe, materiały na pokrycia nawierzchni dróg, pokrywy do włazów niemetalowe, pomosty prefabrykowane niemetalowe, powłoki cementowe ognioodporne, przegrody niemetalowe, przewody ciśnieniowe niemetalowe, przewody wodociągowe niemetalowe, ramiaki dolne niemetalowe, rury drenażowe niemetalowe, rury spustowe niemetalowe, rury sztywne niemetalowe dla budownictwa, rusztowania niemetalowe, schody niemetalowe, sklejka, słupy niemetalowe, stemple niemetalowe, stopnie schodów niemetalowe, stropy niemetalowe, sufity niemetalowe, sygnalizacja niemechaniczna niemetalowa, inna niż świetlna, szalunki do betonu niemetalowe, ścianki szczelne niemetalowe, pokrycia niemetalowe ścian dla budownictwa, tablice sygnalizacyjne nieświetlące i niemechaniczne niemetalowe, taśmy smołowane dla budownictwa, zawory wodociągowe niemetalowe i nie z tworzyw sztucznych, zbiorniki murywane, zbrojenie dla budownictwa niemetalowe, znaki nawigacyjne nieświetlne niemetalowe, **35** reklama osób trzecich, badanie rynku, organizowanie wystaw dla celów komercyjnych i reklamowych, operacje eksportowo-importowe, **37** zabezpieczenie przed korozją, asfaltowanie, instalowanie oraz naprawa wodociągów, instalowanie oraz naprawa gazociągów, usługi w zakresie uszczelniania budynków, usługi w zakresie izolacji budynków, wykonywanie robót kamienno-budowlanych, układanie cegieł, montaż rusztowań, brukowanie dróg, wyposażanie i remont magazynów, oczyszczanie wewnętrznych i zewnętrznych powierzchni budynków i budowli, piaskowanie, budownictwo podwodne, wypożyczanie maszyn czyszczących, wypożyczanie sprzętu budowlanego, usługi w zakresie eksploatacji kopalń odkrywkowych, remont pomp, remont i techniczna obsługa palników, usługi ślusarsko-hydrauliczne, rozbiora budynków, nadzór budowlany, budownictwo fabryk, budowa moli, tam, falochronów, portów, budowa i techniczna obsługa rurociągów naftowych, instalowanie, naprawy i techniczna obsługa maszyn i urządzeń, instalowanie i naprawy urządzeń do

klimatyzacji powietrza, instalowanie i naprawy przyrządów elektrycznych, prace tynkarskie, **40** roboty kowalskie, oczyszczanie wody, obróbka metali, oczyszczanie powietrza, oczyszczanie odpadów, platerowanie, powlekanie galwaniczne, powlekanie metali, chemiczna przeróbka ropy naftowej, **41** doradztwo zawodowe, **42** analizy chemiczne, poszukiwania geologiczne, projektowanie konstrukcji, ekspertyzy inżynierskie, wykonywanie projektów technicznych, licencjonowanie opatentowanych wynalazków, badania materiałowe, badania naukowe w zakresie geologii, mechaniki, fizyki, chemii, badania techniczne, konsultacje budowlane, konsultacje zawodowe, usługi w zakresie kontroli jakości towarów i usług, doradztwo w zakresie własności intelektualnej, badania naukowe i prace eksperymentalno-konstrukcyjne, badania podwodne.

(111) **145328** (220) 1999 08 19 (210) 206211
 (151) 2003 05 07
 (732) nyildiz amairlari Tekstil Sanayi Ve Ticaret Ltd. ti, Istanbul, TR.
 (540)



(531) 26.1, 27.5
 (510), (511) **23** przędza barwiona i nie barwiona, przędza bawełniana, poliestrowa i akrylowa, przędza dziewiarska, nici, przędza elastyczna, **24** wyroby włókiennicze i tekstylne, surówki i wszelkiego rodzaju tkaniny gotowe, materiały bawełniane tkane i nie tkane, tkaniny imitujące skórę, wyroby tekstylne stosowane w gospodarstwie domowym, wyroby pikowane i stebnowane, pledy, koce, **25** odzież, bielizna i inna odzież nieoficjalna, obuwie, nakrycia głowy, dodatki do ubrań zawarte w klasie 25.

(111) **145329** (220) 1999 08 24 (210) 206367
 (151) 2003 04 29
 (732) Hachette Distribution Services, Paryż, FR.
 (540)



Kolory znaku: czerwony, biały, szary, czarny
 (531) 1.5, 26.4, 27.5, 29.1
 (510), (511) **03** środki wybielające i inne produkty stosowane do prania, mydła, środki perfumeryjne, kosmetyki, środki do pielęgnacji włosów, środki do czyszczenia zębów, środki sanitarne będące środkami toaletowymi, dezodoranty osobiste, **05** produkty farmaceutyczne, środki sanitarne stosowane w lecznictwie i higienie osobistej, plastry, materiały opatrunkowe, **09** filmy (błony) naświetlone do aparatów fotograficznych, magnetyczne nośniki danych, płyty (dyski) z nagraniami, gry telewizyjne, kasety video, **14** biżuteria, breloczki, zegarki, **16** papier, wyroby z papieru, materiały piśmienne, artykuły szkolne i biurowe, wydawnictwa prasowe i książkowe, druki, albumy, katalogi, atlasy, fotografie, obrazy, kalendarze, karty muzyczne z życzeniami, widokówki, karty pocztowe, papeteria, naklejki adresowe, znaczki pocztowe, kleje do materiałów piśmiennych i użytku domowego, pędzle, chusteczki do nosa papierowe, okładki na dokumenty, filtry do kawy papierowe, folie z tworzyw sztucznych do pakowania, ręczniki papierowe, papier toaletowy, serwetki papierowe, taśmy papierowe, żetony do automatów, **18** skóra i imitacje skóry, wyroby z tych materiałów, parasole, **21** grzebienie, szczotki, przybory toaletowe, kosmetycz-

ki na przybory toaletowe, naczynia jednorazowego użycia, **28** gry, zabawki, artykuły gimnastyczne i sportowe, ozdoby choinkowe, karty do gry, **29** napoje mleczne, orzechy spreparowane, owoce spreparowane, chrupki ziemniaczane, chrupki owocowe, **30** kawa, herbata, kakao, produkty zbożowe, pieczywo, ciastka, krakersy, kanapki, wyroby cukiernicze i słodczyce, guma do żucia, lody, **32** napoje bezalkoholowe, **34** tytoń, przybory do palenia, zapalki, **35** usługi w zakresie doradztwa i zarządzania związanego z dystrybucją prasy, książek i innych towarów konsumpcyjnych, usługi prenumeraty czasopism dla osób trzecich, organizowanie targów i wystaw w celach handlowych lub reklamowych, powielanie dokumentów, promocje sprzedaży towarów dla osób trzecich, pokazy towarów, pośrednictwo handlowe bez kontaktu z towarem (kojarzenie kontrahentów), **39** usługi związane z dystrybucją prasy, książek i innych towarów konsumpcyjnych, konfekcjonowanie i pakowanie towarów, **41** usługi związane z edukacją ludzi, usługi związane z organizowaniem szkoleń, kursów, konferencji, seminariów, sympozjów, zjazdów, usługi związane z działalnością sportową i kulturalną, usługi klubowe związane z rozrywką i nauczaniem, organizowanie wystaw kulturalnych i edukacyjnych, **43** usługi gastronomiczne w zakresie prowadzenia kawiarni, restauracji.

(111) **145330** (220) 1999 08 23 (210) 206395
(151) 2003 07 07

(732) REST S.C. Hotel LITWOR Małgorzata Chechlińska, Grzegorz Krzanik, Alicja Sowa, Aleksander Sowa, Zakopane, PL.
(540)



Kolory znaku: zielony, granatowy
(531) 5.3, 26.1, 27.5, 29.1
(510), (511) **43** usługi hotelarskie.

(111) **145331** (220) 1999 08 24 (210) 206408
(151) 2003 07 07

(732) STERNICKI Rafał Sternicki, Szczecin, PL.
(540)



Kolory znaku: czarny, biały, niebieski
(531) 1.1, 18.3, 27.5, 29.1
(510), (511) **11** wymienniki ciepła, dmuchawy, elementy grzejne, grzałki do wody, kotły grzewcze, sauny, instalacje i akcesoria saun, **35** zgrupowanie na rzecz osób trzecich towarów pozwalające nabywcy wygodnie je oglądać i kupować w sklepie z artykułami przemysłowymi i akcesoriami do saun, **36** usługi dotyczące obrotu nieruchomościami, wynajem mieszkań i obiektów użyteczności publicznej, **37** usługi w zakresie napraw i osuszania budynków, montaż i serwis saun oraz akcesoriów do saun, **39** usługi transportowe w zakresie przewozu towarów, wynajem sprzętu pływającego, **42** usługi w zakresie zabudowy pomieszczeń i wystrójów wnętrz, doradztwo, rzeczoznawstwo, ekspertyzy i instruktaż w zakresie montażu, użytkowania i eksploatacji saun i solariów, **44** usługi prowadzone w gabinetach kosmetycznych.

(111) **145332** (220) 1999 08 26 (210) 206490
(151) 2003 04 28

(732) Lekarz Dentysta Handke Piotr, Bydgoszcz, PL.

(540)

RODZINNY GABINET STOMATOLOGICZNY

HANDKE

(531) 27.5

(510), (511) **5** materiały do plombowania zębów: amalgamaty dentystyczne, cement dentystyczny, kauczuk do celów dentystycznych, lakiery dentystyczne, leki do celów stomatologicznych, mastyki dentystyczne, materiały ściernie do celów dentystycznych, porcelana na potrzeby dentystyczne, stopy metali szlachetnych do celów dentystycznych, **10** aparaty i instrumenty stomatologiczne i dentystyczne, fotele dentystyczne, gwoździe dentystyczne, lusterka dentystyczne, wiertła dentystyczne, protezy dentystyczne, **44** laseroterapia, rentgen zębów.

(111) **145333** (220) 1999 08 25 (210) 206497
(151) 2003 02 28

(732) MEGA SIGN Sp. z o.o., Szczecin, PL.

(540) tysiące oczu patrzy na nas codziennie
(510), (511) **35** reklama osób trzecich.

(111) **145334** (220) 1999 08 25 (210) 206511
(151) 2003 04 14

(732) Zakład Produkcji Spożywczej DIJO Zakład Pracy Chronionej Świercz Dioklecjan, Wrocław, PL.

(540) super mix

(510), (511) **30** precele, krakersy.

(111) **145335** (220) 1999 08 31 (210) 206671
(151) 2003 05 23

(732) Telewizja Polska Spółka Akcyjna, Warszawa, PL.

(540) Wiktory

(510), (511) **03** środki wybielające i inne substancje stosowane w praniu, środki czyszczące, mydła, środki perfumeryjne, olejki eteryczne, kosmetyki, płyny do pielęgnacji włosów, środki do czyszczenia zębów, **05** produkty farmaceutyczne, sanitarne, substancje dietetyczne do celów leczniczych, żywność dla niemowląt, plastry, materiały opatrunkowe, środki odkażające, **09** urządzenia i przyrządy: fotograficzne, kinematograficzne, optyczne do celów dydaktycznych, urządzenia do nagrywania, transmisji lub reprodukcji dźwięku lub obrazu, magnetyczne nośniki danych, płyty /dyski/ z nagraniami, automaty sprzedające i mechanizmy do urządzeń uruchamianych przez wrzucenie monety, maszyny liczące, sprzęt przetwarzający dane i komputery, **15** instrumenty muzyczne, szafy grające, **16** wydawnictwa, czasopisma, książki, papier, tektura i wyroby z tych nie ujęte w innych klasach, fotografie, materiały fotograficzne, materiały piśmienne, kleje do materiałów piśmiennych lub do celów domowych, materiały szkoleniowe i instruktażowe, materiały z tworzyw sztucznych do pakowania /nie ujęte w innych klasach/, karty do gry, **18** skóra i imitacje skóry, wyroby z tych materiałów /nie ujęte w innych klasach/, torby podróżne, parasolki, parasole, tornistry, **20** wyroby /nie ujęte w innych klasach/ z drewna, korka, trzciny, wikliny, rogu, kości słoniowej, bursztynu, imitacji tych surowców lub z tworzyw sztucznych, **24** tekstylia i wyroby włókiennicze nie ujęte w innych klasach, **25** odzież, obuwie, nakrycia głowy, **28** gry i zabawki, artykuły sportowe i gimnastyczne nie ujęte w innych klasach, ozdoby choinkowe, **29** mięso, ryby, drób, dziczyzna, ekstrakty mięsne, konserwowane, suszone i gotowane owoce i warzywa, galaretki, dżemy, kompoty, jaja, mleko, produkty mleczne, oleje i tłuszcze jadalne, **30** herbata, kakao, cukier, ryż, produkty zbożowe, wyroby cukiernicze i słodczyce, lody, miód, proszek do pieczenia, **32** wody mineralne i gazowane oraz inne napoje bezalkoholowe, napoje owocowe i soki owocowe, syropy, **35** usługi reklamowe i produkcja reklam telewizyjnych, radiowych i kinowych, organizacja wystaw handlowych i reklamowych,

38 przekazywanie fonii i/lub wizji, produkcja i rozpowszechnianie programów telewizyjnych lub radiowych, zbieranie i przekazywanie wiadomości, organizowanie systemów transmisyjnych, **41** organizowanie imprez artystycznych, estradowych, sportowych, rekreacyjnych, organizowanie nauki i szkoleń, organizowanie imprez o charakterze edukacyjnym i kulturalnym, wynajem dekoracji, kostiumów i rekwizytów, wynajem pomieszczeń do celów rozrywkowych, studia nagrań, wypożyczanie sprzętu radiowego, telewizyjnego, kinematograficznego, wypożyczanie nagrań, usługi wydawnicze, **42** opracowywanie i wdrażanie programów komputerowych, oprogramowanie komputerowe, wykonywanie opinii i badań w w/w zakresie działalności wg powyższego wykazu towarów i usług.

(111) **145336** (220) 1999 09 02 (210) 206758
(151) 2003 04 17
(732) International Paper - Klucze Spółka Akcyjna, Klucze, PL.
(540)



Kolory znaku: granatowy, zielony, biały, jasnoniebieski
(531) 5.3, 27.5, 29.1

(510), (511) **03** chusteczki kosmetyczne, **05** chusteczki nasączone płynami farmaceutycznymi, **16** papierowe chusteczki higieniczne, chusteczki odświeżające, chusteczki uniwersalne, serwetki, papier toaletowy, papierowe ręczniki kuchenne.

(111) **145337** (220) 1999 09 02 (210) 206768
(151) 2003 04 17
(732) HATOR Spółka z o.o., Warszawa, PL.
(540)



Kolory znaku: granatowy, biały, cienie lustrzane
(531) 27.5, 29.1

(510), (511) **16** materiały reklamowe oraz promocyjne: w tym obrazy reklamowe, bilbordy, foldery reklamowe, katalogi, plakaty, kalendarze, ulotki, galanteria papiernicza, fotoskłady, **35** prowadzenie agencji reklamowych: usługi w zakresie reklamy, usługi związane z promocją i wdrażaniem towarów na rynek, wydawanie i rozpowszechnianie materiałów promocyjnych i reklamowych, pośrednictwo w przygotowywaniu reklam w środkach masowego przekazu, organizowanie kampanii reklamowych, publikowanie tekstów reklamowych, doradztwo w zakresie reklam, pośrednictwo handlowe polegające na kojarzeniu kontrahentów, doradztwo w zakresie organizowania i kierowania działalnością gospodarczą, **37** usługi remontowo-budowlane, **40** usługi w zakresie poligrafii, **41** usługi w zakresie wydawania wydawnictw: skład, redakcja techniczna, naświetlanie klisz.

(111) **145338** (220) 1999 09 02 (210) 206856
(151) 2003 04 04
(732) INVEST - BANK S.A., Poznań, PL.

(540)



Kolory znaku: ciemnoniebieski, żółty

(531) 26.4, 27.5, 29.1

(510), (511) **09** programy dla maszyn cyfrowych, karty kredytowe, **16** wydawnictwa, czasopisma, dzienniki, książki, podręczniki, skrypty, foldery, **35** wykonywanie usług badania rynku, doradztwa w zakresie działalności gospodarczej, podatków, ekspertyz opłacalności, prognoz ekonomicznych, rachunkowości, statystyki, wyceny, pośrednictwa w kojarzeniu partnerów do prowadzenia działalności bankowej, usługi reklamowe na rzecz osób trzecich, **36** dokonywanie operacji kupna i sprzedaży papierów wartościowych na rachunek zleceniodawcy (usługi maklerskie, biura maklerskie), wykonywanie czynności powierniczych, usługi prawne na rzecz bankowości, prowadzenie doradztwa zawodowego w zakresie bankowości i finansów, usługi w zakresie: bankowości, depozytów sejfowych, wymiany walut, prowadzenia notowań giełdowych, szacowania wartości dla celów fiskalnych, prowadzenia funduszy powierniczych i zarządzania finansami, usługi ubezpieczeniowe między innymi ubezpieczenia na życie, otwieranie i prowadzenie rachunków bankowych, przyjmowanie wkładów oszczędnościowych i lokat, prowadzenie obsługi finansowej obrotu towarowego i usługowego za granicą, prowadzenie operacji wekslowych, przyjmowanie i udzielanie poręczeń i gwarancji bankowych, wykonywanie na zlecenie innych banków określonych czynności bankowych należących do zakresu działania banku zlecającego, przyjmowanie do depozytu przedmiotów, dokumentów, papierów wartościowych, świadczenie usług leasingowych oraz innych usług finansowych dla osób fizycznych i prawnych, emitowanie własnych papierów wartościowych, w tym obligacji i certyfikatów oraz dokonywanie obrotu tymi papierami, prowadzenie obrotu dewizowego, w tym dokonywanie skupu i sprzedaży pieniędzy zagranicznych, czeków, poleceń wypłaty i innych zagranicznych środków płatniczych oraz monet i kruszców szlachetnych, **41** usługi w zakresie nauczania dotyczącego bankowości i finansów, publikacje wydawnictw w tym zakresie, usługi w zakresie prowadzenia szkoleń na rzecz bankowości, usługi w zakresie wydawania książek oraz broszur, usługi w zakresie organizowania konkursów i loterii, **42** usługi w zakresie programowania komputerowego dla celów bankowości, popularyzacja nowoczesnych technik systemu bankowego, ekspertyzy w zakresie tematyki ekonomiczno-finansowej, badania naukowe w zakresie rozwoju bankowości.

(111) **145339** (220) 1999 09 02 (210) 206857
(151) 2003 04 04
(732) INVEST - BANK S.A., Poznań, PL.
(540)



Kolory znaku: niebieski, ciemnoniebieski, żółty, pomarańczowy, szary, czarny, biały
(531) 3.5, 4.5, 10.3, 27.5, 29.1

(510), (511) **09** programy dla maszyn cyfrowych, karty kredytowe, **16** wydawnictwa, czasopisma, dzienniki, książki, podręczniki, skrypty, foldery, **35** wykonywanie usług badania rynku, doradztwa w zakresie działalności gospodarczej, podatków, ekspertyz opłacalności, prognoz ekonomicznych, rachunkowości, statystyki, wyceny, pośrednictwa w kojarzeniu partnerów do prowadzenia działalności bankowej, usługi reklamowe na rzecz osób trzecich, **36** dokonywanie operacji kupna i sprzedaży papierów wartościowych na rachunek zleceniodawcy (usługi maklerskie, biura maklerskie), wykonywanie czynności powierniczych, usługi prawne na rzecz bankowości, prowadzenie doradztwa zawodowego w zakresie bankowości i finansów, usługi w zakresie: bankowości, depozytów sejfowych, wymiany walut, prowadzenia notowań giełdowych, szacowania wartości dla celów fiskalnych, prowadzenia funduszy powierniczych i zarządzania finansami, usługi ubezpieczeniowe między innymi ubezpieczenia na życie, otwieranie i prowadzenie rachunków bankowych, przyjmowanie wkładów oszczędnościowych i lokat, prowadzenie obsługi finansowej obrotu towarowego i usługowego za granicą, prowadzenie operacji wekslowych, przyjmowanie i udzielanie poręczeń i gwarancji bankowych, wykonywanie na zlecenie innych banków określonych czynności bankowych należących do zakresu działania banku zlecającego, przyjmowanie do depozytu przedmiotów, dokumentów, papierów wartościowych, świadczenie usług leasingowych oraz innych usług finansowych dla osób fizycznych i prawnych, emitowanie własnych papierów wartościowych, w tym obligacji i certyfikatów oraz dokonywanie obrotu tymi papierami, prowadzenie obrotu dewizowego, w tym dokonywanie skupu i sprzedaży pieniędzy zagranicznych, czeków, poleceń wypłaty i innych zagranicznych środków płatniczych oraz monet i kruszców szlacheckich, **41** usługi w zakresie nauczania dotyczącego bankowości i finansów, publikacje wydawnictw w tym zakresie, usługi w zakresie prowadzenia szkoleń na rzecz bankowości, usługi w zakresie wydawania książek oraz broszur, usługi w zakresie organizowania konkursów i loterii, **42** usługi w zakresie programowania komputerowego dla celów bankowości, popularyzacja nowoczesnych technik systemu bankowego, ekspertyzy w zakresie tematyki ekonomiczno-finansowej, badania naukowe w zakresie rozwoju bankowości.

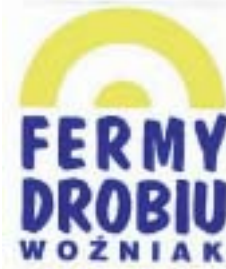
(111) **145340** (220) 1999 09 07 (210) 207018
(151) 2003 05 23
(732) Firma V.A.S.S. Szewczyk Violetta, Chorzów-Batory, PL.
(540)



(531) 4.3, 27.5
(510), (511) **35** usługi w zakresie prowadzenia agencji importowo-eksportowej i agencji reklamowej, usługi w zakresie dystrybucji materiałów reklamowych, pokazy towarów, usługi w zakresie promocji towarów świadczone na rzecz osób trzecich, uaktualnianie materiałów reklamowych, marketing, promocja sprzedaży dla osób trzecich w zakresie przyborów do pisania, materiałów biurowych, upominków, wyrobów ze skóry: torebek, toreb, portmonetek, portfeli, sakiewek, aktówek teczek, toreb, kufrów i waliz podróżnych, etui na klucze, etui na dokumenty, etui na okulary, pasków, rękawiczek, kasetek ze skór zwierzęcych, etui na przybory do manicure, kuferek na przybory toaletowe, klaserów na karty wizytowe i karty płatnicze, oraz innych wyrobów ze skóry naturalnej gdzie indziej nie sklasyfikowanych o charakterze upominkowym jak i przeznaczonych specjalnie do celów reklamowych, **39** usługi w zakresie magazynowania i składowania towarów, usługi w za-

kresie pakowania towarów, **40** usługi w zakresie apreturowania papieru, barwienie skór, usługi w zakresie drukowania wzorców na papierze, tkaninach i skórkach, usługi w zakresie kompletowania materiałów zamówionych przez osoby trzecie, usługi w zakresie laminowania, usługi w zakresie świadczenia informacji o środkach i sposobach zabezpieczania materiałów.

(111) **145341** (220) 1999 09 07 (210) 207021
(151) 2003 04 22
(732) Fermy Drobiu „WOŹNIAK” Spółka z o.o., Żylice, PL.
(540)



Kolory znaku: biały, żółty, granatowy
(531) 26.2, 27.5, 29.1
(510), (511) **05** preparaty i substancje weterynaryjne, środki dezynfekcyjne dla drobiu, środki przeciwko pasożytom, środki wzmacniające drób, witaminy i preparaty witaminowe dla drobiu i ptactwa hodowlanego, **29** jaja, drób, **31** żywe zwierzęta, drób żywy, w tym pisklęta kurze nieśne, pisklęta ogólnoużytkowe, kurki odchodowane, kurki nieśne, stada rodzicielskie, pasze dla drobiu oraz komponenty do pasz, mieszanki paszowe i granulaty paszowe, zboża paszowe, komponenty do pasz, mieszanki paszowe i granulaty paszowe, zboża paszowe, komponenty białkowe i proteiny dla drobiu, mączki dla drobiu, kasze dla drobiu, jaja do wylęgania zapłodnione.

(111) **145342** (220) 1999 09 08 (210) 207052
(151) 2003 07 16
(732) Dystrybucja Logistyka Serwis S.A., Płock, PL.
(540)



Kolory znaku: ciemnoniebieski, biały
(531) 1.5, 3.7, 27.5, 29.1
(510), (511) **29** ekstrakty mięsne, mięso, drób, ryby, dziczyzna, jaja, mleko, wyroby z mleka, jadalne oleje i tłuszcze, owoce i warzywa, konserwowane, suszone, gotowane, galaretki, konfitury, konserwy, pikle, **30** kawa, herbata, kakao, cukier, ryż, mąka, preparaty zbożowe, przyprawy, lód do chłodzenia, tapioka, sago, namiastki kawy, chleb, ciastka, wyroby cukiernicze, piekarskie, słodczyce, lody, miód, syrop z melasy, drożdże, proszki do pieczenia, sól, musztarda, ocet, sosy, **31** świeże owoce, jarzyny, nasiona, rośliny i naturalne kwiaty, pasza dla zwierząt, ziemiaki, żywe zwierzęta, **32** wody mineralne, gazowane, napoje bezalkoholowe, syropy, preparaty do przygotowywania napojów, napoje owocowe, soki owocowe, **33** wina, wódki, spirytus, brandy, **34** tytoń, zapalki, papierosy, cygara.

(111) **145343** (220) 1999 09 08 (210) 207053
(151) 2003 07 16
(732) Dystrybucja Logistyka Serwis S.A., Płock, PL.

(540)



Kolory znaku: ciemnoniebieski, biały

(531) 1.5, 3.7, 27.5, 29.1

(510), (511) **29** ekstrakty mięsne, mięso, drób, ryby, dziczyzna, jaja, mleko, wyroby z mleka, jadalne oleje i tłuszcze, owoce i warzywa, konserwowane, suszone, gotowane, galaretki, konfitury, konserwy, pikle, **30** kawa, herbata, kakao, cukier, ryż, mąka, preparaty zbożowe, przyprawy, lód do chłodzenia, tapioka, sago, namiastki kawy, chleb, ciastka, wyroby cukiernicze, piekarskie, słodczyce, lody, miód, syrop z melasy, drożdże, proszki do pieczenia, sól, musztarda, ocet, sosy, **31** świeże owoce, jarzyny, nasiona, rośliny i naturalne kwiaty, pasza dla zwierząt, ziemniaki, żywe zwierzęta, **32** wody mineralne, gazowane, napoje bezalkoholowe, syropy, preparaty do przygotowywania napojów, napoje owocowe, soki owocowe, **33** wina, wódki, spirytus, brandy, **34** tytoń, zapalki, papierosy, cygara.

(111) **145344** (220) 1999 09 08 (210) 207054

(151) 2003 04 22

(732) Biuro Promocji i Reklamy Generalczyk Aleksandra, Poznań, PL.

(540)



Kolory znaku: czerwony, granatowy, szary, różowy, niebieski, żółty, czarny, biały

(531) 2.1, 26.4, 27.5, 29.1

(510), (511) **16** afisze, albumy, broszury, czasopisma, fotografie, gazety, grafiki, kalendarze, książki, mapy, prospekty, torby do pakowania z papieru lub tworzyw sztucznych, kartki okolicznościowe, **35** usługi reklamowe, usługi w zakresie badania opinii, badania rynku, badania w dziedzinie działalności gospodarczej, informacji handlowej, informacji o działalności gospodarczej, wynajmowania miejsca dla umieszczenia ogłoszeń, organizowania wystaw handlowych, **41** usługi w zakresie publikowania tekstów publicystycznych, usługi w zakresie edukacji, publikowania tekstów innych niż teksty reklamowe, organizowania rozrywki, usługi redakcyjne.

(111) **145345** (220) 1999 09 10 (210) 207082

(151) 2003 04 22

(732) AGE Australian General Enterprises Spółka z o.o., Warszawa, PL.

(540)



Kolory znaku: biały, niebieski

(531) 26.4, 27.5, 29.1

(510), (511) **16** opakowania papierowe i z tworzyw sztucznych, **35** reklama osób trzecich, prowadzenie agencji reklamowej, produkcja reklam, prowadzenie działalności marketingowej na rzecz osób trzecich, **40** usługi poligraficzne, przygotowywanie i druk kalendarzy, materiałów promocyjnych i reklamowych, **41** usługi wydawnicze, **42** usługi w zakresie projektowania architektonicznego, projektowania konstrukcji i instalacji budownictwa ogólnego i przemysłowego, usługi w zakresie projektowania konstrukcji i instalacji budownictwa ogólnego, usługi w zakresie projektowania form przemysłowych, mody i grafiki użytkowej.

(111) **145346** (220) 1999 09 09 (210) 207105

(151) 2003 04 07

(732) Kompania Piwowarska SA, Poznań, PL.

(540)



Kolory znaku: żółty, złoty, zielony, czarny, biały

(531) 25.1, 26.1, 26.4, 27.5, 29.1

(510), (511) **32** piwo.(111) **145347** (220) 1999 09 09 (210) 207107

(151) 2003 04 01

(732) Kompania Piwowarska S.A., Poznań, PL.

(540)



Kolory znaku: żółty, złoty, biały, czarny, zielony, pomarańczowy

(531) 21.3, 26.2, 27.5, 29.1

(510), (511) **16** wyroby papierniczne, druki, materiały piśmienne, artykuły biurowe, materiały z tworzyw sztucznych do pakowania, **18** torby turystyczne, podróżne, sportowe, torby na zakupy, plecaki, parasole, **20** beczki, beczułki i inne pojemniki niemetalowe, opakowania z tworzyw sztucznych, **21** naczynia do picia, wyroby ze szkła, fajansu i porcelany, **25** odzież, obuwie, nakrycia głowy, **28** sprzęt oraz artykuły sportowe i gimnastyczne, gry i zabawki, **32** piwo, piwo bezalkoholowe, napoje bezalkoholowe gazowane i niegazowane, soki, syropy, preparaty do sporządzania napojów, **35** usługi w zakresie organizowania i pomocy w prowadzeniu działalności gospodarczej, usługi pomocy w zarządzaniu przedsiębiorstwami, usługi marketingu i reklamy, **41** usługi w zakresie organizowania imprez sportowych i rekreacyjnych, rozrywki, imprez kulturalnych i artystycznych, usługi organizowania konkursów edukacyjnych i rozrywkowych, **43** usługi gastronomiczne, prowadzenie pubów.

(111) **145348** (220) 1999 09 16 (210) 207268

(151) 2003 04 29

(732) PRACOWNIA PEDAGOGICZNA i WYDAWNICZA Janina Korzańska, Warszawa, PL.

(540)



Kolory znaku: niebieski

(531) 2.1, 21.1, 27.5, 29.1

(510), (511) **16** książki, podręczniki, materiały szkoleniowe jako materiały piśmienne, albumy i pomoce dydaktyczne, **41** usługi w zakresie prowadzenia kursów dotyczących programów szkolnych.(111) **145349** (220) 1999 09 16 (210) 207269

(151) 2003 04 29

(732) PRACOWNIA PEDAGOGICZNA i WYDAWNICZA Janina Korzańska, Warszawa, PL.

(540)



Kolory znaku: zielony, niebieski

(531) 2.1, 29.1

(510), (511) **16** książki, podręczniki, materiały szkoleniowe jako materiały piśmienne, albumy i pomoce dydaktyczne, **41** usługi w zakresie prowadzenia kursów dotyczących programów szkolnych.(111) **145350** (220) 1999 09 16 (210) 207292

(151) 2003 04 29

(732) E.I. du Pont de Nemours and Company, Wilmington, US.

(540) VERSIPOL

(510), (511) **01** katalizatory, polimery na bazie olefin, oligomery na bazie olefin, **17** kauczuk syntetyczny, **40** usługi inżynierskie i techniczne związane z wytwarzaniem oraz przetwórstwem polimerów i oligomerów na bazie olefin.(111) **145351** (220) 1999 09 17 (210) 207405

(151) 2003 05 08

(732) PPHU GUST-POL Gusta Krzysztof, Łódź, PL.

(540)



Kolory znaku: czarny, żółty, czerwony

(531) 26.11, 27.5, 29.1

(510), (511) **01** kleje inne niż do papieru lub do użytku domowego lub do środków spożywczych, kleje do bandaży chirurgicznych, kleje do celów przemysłowych, kleje do obuwia, kleje do płytek ściennych, do tapet, do rozlepiania afiszów, **03** kleje do przymocowywania sztucznych włosów, **16** kleje do papieru i do materiałów piśmiennych lub do celów domowych, **21** pojemniki na klej.(111) **145352** (220) 1999 09 22 (210) 207518

(151) 2003 06 10

(732) Meiji Seika Kaisha, Ltd., Tokio, JP.

(540) SPECTRACEF

(510), (511) **05** produkty farmaceutyczne.(111) **145353** (220) 1999 09 23 (210) 207630

(151) 2003 04 23

(732) INTER MARKET Przedsiębiorstwo Handlowo-Usługowe Jan Pławnicki, Wrocław, PL.

(540)



Kolory znaku: biały, zielony

(531) 25.5, 26.4, 27.5, 29.1

(510), (511) **35** zgrupowanie na rzecz osób trzecich różnych towarów pozwalające nabywcy wygodnie je oglądać i kupować w sklepie i hurtowni z urządzeniami elektronicznymi, kasami fiskalnymi, wagami elektronicznymi oraz ich wyposażeniem, osprzętem i częściami zamiennymi do nich, **37** usługi w zakresie: instalowania, konserwacji i napraw sprzętu komputerowego, kas fiskalnych i wag elektronicznych.(111) **145354** (220) 1999 09 23 (210) 207639

(151) 2003 07 02

(732) INTERIA.PL Spółka Akcyjna, Kraków, PL.

(540)



(531) 26.1, 27.5

(510), (511) **09** anteny, aparaty do fototelegrafii, aparaty do przetwarzania informacji, aparaty do rejestracji dźwięku, aparaty fotograficzne, aparatura radiotelegraficzna w tym aparaty radiotelefoniczne, audiowizualne urządzenia do nauki, czytniki, czytniki optyczne, dalekopisy, nośniki informacji optyczne, dyktafony, dyski komputerowe, dyski magnetyczne, dyski obliczeniowe, dyski optyczne, dyskietki, dystrybutorzy dysków, ekrany wideo, błony filmowe do nagrań dźwiękowych, fotokopiarki, głośniki, interfejsy dla informatyki, karty magnetyczne kodowane, karty inteligentne z obwodami scalonymi i zintegrowanymi, kasy wideo, komputery, peryferyjne urządzenia komputerowe takie jak: drukarki, monitory, skanery, programy komputerowe systemu operacyjnego, maszyny radiotelegraficzne, megafony, mikrofony, mikroprocesory, nadajniki do telekomunikacji, notesy elektroniczne, obwody drukowane, obwody scalone, odbiorniki audio-wideo, odtwarzacze płyt kompaktowych, półprzewodniki, procesory tekstu, przekaźniki sygnałów elektrycznych, przewody akustyczne, przewody telefoniczne, przewody telegraficzne, repondery telefoniczne, słuchawki telefoniczne, taśmy do rejestracji dźwięku, taśmy magnetyczne, taśmy wideo, telekopiarki, urządzenia nadawcze, urządzenia do interkomunikacji, urządzenia do odtwarzania dźwięku, urządzenia do transmisji dźwięku, złącza do przewodów elektrycznych, **35** usługi związane z organizowaniem aukcji, usługi w zakresie domów aukcyjnych, usługi z zakresu informacji handlowej, usługi z zakresu systematyzacji i pozyskiwania komputerowych baz danych, usługi marketingowe, usługi w zakresie produkcji: reklam radiowych, telewizyjnych i kinowych, usługi wykonywane przez agencje reklamowe, takie jak: reklama osób trzecich w ramach udzielonych pełnomocnictw w zakresie działalności: radiowej, telewizyjnej lub kinowej, publikowania tekstów reklamowych, usługi dotyczące transkrypcji informacji, usługi w zakresie reprodukcji dokumentów i dokumentacji, usługi menedżerskie, usługi badania rynku, usługi badania opinii, usługi informacyjne w zakresie działalności gospodarczej, usługi rozlepiania plakatów reklamowych, uaktual-

nianie ulotek reklamowych, wypożyczanie materiałów reklamowych, usługi dotyczące zarządzania zbiorami informatycznymi, usługi organizacji wystaw handlowych lub reklamowych, usługi zarządzania hotelami, usługi dotyczące zarządzania profesjonalną działalnością artystyczną, **36** usługi wykonywane przez agencje nieruchomości, takie jak: pośrednictwo w handlu nieruchomościami, pośrednictwo w sprawach kupna, sprzedaży, najmu nieruchomości, wycena nieruchomości, wynajmowanie mieszkań, wynajmowanie pomieszczeń biurowych, zarządzanie majątkiem nieruchomym, zarządzanie nieruchomościami, usługi finansowe, takie jak: analizy finansowe, doradztwo w sprawach finansowych, działalność finansowa, emisja bonów wartościowych, pośrednictwo przy zawieraniu umów kredytowych, emisja kart kredytowych, informacja bankowa, usługi agencji dotyczące skupu długów, inwestycje kapitałowe, kantory wymiany walut, lokaty kapitałowe, notowania kapitałowe, operacje bankowe, oszacowanie wartości dla celów fiskalnych, pośrednictwo maklerskie na giełdach, powiernictwo, pożyczki pod zastaw, sponsorowanie finansowe, transakcje finansowe, transfer elektroniczny środków finansowych, zarządzanie finansami, usługi wykonywane przez agencje ubezpieczeniowe, takie jak: doradztwo w sprawach ubezpieczeniowych, informacja o ubezpieczeniach, ubezpieczenia, wycena ubezpieczenia, **38** usługi wykonywane przez agencje informacyjne takie jak: opracowywanie informacji w zakresie wiadomości radiowych i telewizyjnych, zbieranie i przekazywanie tych wiadomości i informacji, usługi wykonywane przez agencje prasowe takie jak: zbieranie i opracowywanie wiadomości prasowych oraz przekazywanie tych wiadomości i informacji do prasy, usługi w zakresie przesyłania wiadomości, takie jak: emisja radiowa i emisja telewizyjna, usługi w zakresie informacji o telekomunikacji, komunikacji: radiowej, telefonicznej, telegraficznej i poczty elektronicznej, usługi w zakresie przesyłania danych przy pomocy: światłowodów i terminali komputerowych, usługi dotyczące przesyłania telegramów, telefaksów i telekopii, usługi dotyczące przesyłania wiadomości i obrazu przy pomocy komputera, radiofonia, rozpowszechnianie programów telewizyjnych, obsługa przekazu fonicznego, prowadzenie transmisji, telefonia komórkowa, obsługa i najem sprzętu do telekomunikacji w tym do transmisji radia i telewizji, usługi dotyczące organizowania systemów transmisyjnych, rozpowszechnianie programów radiowych i telewizyjnych, usługi internetowe w zakresie: telekomunikacji, telefonii komórkowej, radiofonii i telewizji, wypożyczanie urządzeń do przekazywania informacji, wypożyczenie urządzeń telekomunikacyjnych, **40** usługi poligraficzne, **41** usługi związane z montażem programów radiowych i telewizyjnych, usługi nauczania i organizowania konkursów edukacyjnych lub rozrywkowych, usługi dotyczące organizowania pokazów i widowisk artystycznych, organizowania zawodów sportowych, organizowania konkursów piękności, organizowania zabaw, organizowania i prowadzenia seminariów, organizowania i prowadzenia konferencji i kongresów, organizowania rozrywki internetowej, radiowej i telewizyjnej, organizowania wystaw kulturalnych lub edukacyjnych, usługi świadczone przez parki rozrywki, usługi związane z organizowaniem kursów, takich jak: edukacyjnych, internetowych, korespondencyjnych, usługi dotyczące produkcji szerokotaśmowych filmów i produkcji filmów na taśmach wideo, usługi w zakresie produkcji widowisk, usługi wykonywane przez agencje artystyczną w zakresie: studia nagrań, przedstawień teatralnych, organizowania festiwalu piosenkarskich, usługi w zakresie wypożyczalni rekwizytów, usługi w zakresie wypożyczalni kaset, usługi dotyczące publikowania książek i tekstów innych niż teksty reklamowe, usługi organizowania rozrywki radiowej, usługi dotyczące wypożyczania nagrań dźwiękowych.

(111) **145355** (220) 1999 09 27 (210) 207755
 (151) 2003 07 07
 (732) BIOFARM Spółka z o.o., Poznań, PL.
 (540) diaklat
 (510), (511) **05** produkty farmaceutyczne: leki, środki dezynfekcyjne, odkażające, produkty weterynaryjne, dietetyczne środki medyczne, produkty sanitarne: materiały opatrunkowe, plastry, podpaski higieniczne, żywność dla niemowląt.

(111) **145356** (220) 1999 09 29 (210) 207791
 (151) 2003 05 26
 (732) Berol Corporation, Freeport, US.
 (540) CLEARMATE
 (510), (511) **16** przyrządy do pisania, rysowania i zaznaczania, atramenty i tusze oraz wkłady i wkładki z atramentem lub tuszem do przyrządów do pisania, rysowania i zaznaczania, wkłady i wkładki do przyrządów do pisania z końcówką kulkową, porowatą i walcowatą, grafity do ołówków, wkłady grafitowe do ołówków, piórniki, futerały i pojemniki na przyrządy do pisania, rysowania i zaznaczania oraz na atramenty i tusze, na wkłady i wkładki z atramentem i tuszem, na grafit do ołówków oraz wkłady grafitowe do ołówków, materiały piśmienne, sprzęt biurowy (z wyjątkiem mebli), stalówki i końcówki do przyrządów do pisania, rysowania i zaznaczania, gumki do ścierania, zestawy na biurko, korekcyjne płyny, folie i taśmy do korygowania błędów drukowanych, maszynowych i pisanych, rozcieńczalniki do w/w płynów korekcyjnych, wszystkie w/w zawarte w klasie 16.

(111) **145357** (220) 1999 09 29 (210) 207799
 (151) 2003 06 17
 (732) Delphi Technologies, Inc., Troy, US.
 (540)



(531) 26.1, 27.5
 (510), (511) **06** łańcuchy do kluczy, kółka do kluczy, breloki do kluczy, tablice rejestracyjne, skrzynki, pudełka dekoracyjne, ozdobne figurki z metalu, emblematy do pojazdów, obręcze, sprzączki, uchwyty, kasy na pieniądze, spinacze i klamerki do pieniędzy (z metali nieszlachetnych), **07** silniki (z wyjątkiem stosowanych w pojazdach lądowych), turbiny, łożyska, atomizatory, pasy napędowe, prądnice prądu stałego, szczotki do prądnicy prądu stałego, gaźniki, chłodnice do silników spalania wewnętrznego, wentylatory chłodzące, generatory, prądnice elektryczne, głowice cylindrów, koła napędowe, łańcuchy napędowe, pasy prądnicowe, urządzenia zapłonu, regulatory czasowe zapłonu, wtryskiwacze, tłumiki, paski wentylatora, tłoki silnikowe, regulatory prędkości obrotowej silnika, gwintowniki, zawory będące częścią silnika, świece zapłonowe, filtry oleju, filtry do silników i do czyszczenia i chłodzenia powietrza, silnikowe koła zamachowe, pompy paliwowe, źródła prądu, magnety, pierścienie tłokowe, urządzenia do redukcji zużycia paliwa, przekładnie, skrzynie biegów, sprzęgła stałe, sprzęgła włączalne w ruchu, zawory hydrauliczne, **09** elektryczne baterie i akumulatory, aparaty i urządzenia radiowe i telewizyjne, kasy i magnetyfony, odtwarzacze płyt dźwiękowych, amperomierze, urządzenia antywłamaniowe, urządzenia alarmowe, skrzynki przyłączeniowe i puszki połączeniowe do światła, kable i druty elektryczne, wyłączniki (automatyczne), prędkościomierze, elektryczne zamki, napędy drzwi i bram, cewki elektryczne, elektryczne zaciski, przyłącza oraz przełączniki i wyłączniki. przyrządy pomiarowe do wody i paliw, wskaźniki i mierniki nachylenia, tachometry, elektryczne bezpieczniki topikowe, elektryczne zapalniczki do cygar i papierosów, regulatory i stabilizatory temperatury, transformatory prądu, uzwojenia twornika, drut izolowany, urządzenia ostrzegające przed przebieciem, termostaty, komputery, instrumenty do pomiaru i zapisu stanu pojazdu, regulatory obrotów i regulatory prędkości, **11** urządzenia klimatyzacyjne i wentylacyjne, urządzenia do chłodzenia, ogrzewania, urządzenia zapobiegające oślepieniu, lampy, żarówki, reflektory, elektryczne urządzenia słuchowe, elektryczne urządzenia do ogrzewania, urządzenia do oświetlania, wentylatory i urządzenia wentylacyjne, urządzenia do ogrzewania, urządzenia grzejące do osuszania zaporowanych okien, urządzenia grzejące do odmrzania okien, **12** części i akcesoria do pojazdów silnikowych, **14** ozdoby, biżuteria, kamienie szlachetne, chronometry, pudełka, kasy i pojemniki z metali szlachetnych, paski i łańcusz-

ki do zegarków, zapalniczki i popielniczki z metali szlachetnych, zegarki, zegary, **16** książki, czasopisma, wydawnictwa periodyczne, druki, papeteria, artykuły piśmienne, tablice ogłoszeniowe i reklamowe z papieru i tektury, artykuły z tektury, litery i znaki z papieru, podręczniki, ołówki, długopisy, materiały szkoleniowe i instruktażowe (z wyłączeniem aparatów), plakaty, fotografie, papierowe torby na zakupy, obrusy papierowe, serwetki papierowe, **18** skrzynie, walizki, torby podróżne, portfele, torebki, torby na ramie, plecaki, torby kosmetyczne, kosmetyczki, kuferki, aktówki, teczki, portfele, portmonetki, woreczki na tytoń, etui na klucze, etui na dokumenty, torby na narzędzia, parasolki, parasole, laski, **21** kubki, pudełka i pojemniki wykonane z kryształu, szklane pojemniki na napoje, przedmioty z kryształu, porcelany i gliny (nie zawarte w innych klasach), filiżanki i kubki wykonane z porcelany, ceramiki, szkła i papieru, rozpylacze do perfum i puderniczki (nie z metali szlachetnych), pojazdy silnikowe wykonane z kryształu, **25** ubrania, obuwie, nakrycia głowy, **28** zabawki, lalki, zabawki pluszowe, gry, baki, układanki, puzzle, maski do zabawy, gry karciane (nie będące zwykłymi kartami do gry), gry planszowe, gry elektroniczne, karty do gry, klocki, ozdoby i dekoracje choinkowe (inne niż świeczki i lampki), domki dla lalek, artykuły sportowe (nie będące ubraniami), rolki, łyżwy, deski surfingowe (nie wyposażone w silniki), płetwy do pływania, podkowy, huśtawki, żyłki i siatki do artykułów sportowych, gier i rakiet, rakiety do gry w tenisa i squasha, piłki do bawienia się w płytkiej wodzie, zestawy łucznicze, piłki, rękawice i kije do każdego rodzaju gry, słupki i podpórki używane w każdego rodzaju grze, maski, odzież ochronna, ochraniacze i wyposażenie do każdego rodzaju gry, wyposażenie do jazdy konnej, wspinaczki górskiej, łucznictwa, szermierki, gimnastyki oraz boksu, ciężarki, sztabki, poprzeczki, wprawiane w ruch mechanicznie urządzenia do ćwiczeń, wędki, liny, haczyki, przynęty, wabiki, szałwiki, ciężarki, kołowrotki, narty, buty narciarskie, kijki narciarskie, pojazdy do zabawy, pojazdy przeznaczone do jeżdżenia w nich i na nich, latawce silnikowe, **34** zapalniczki, zapalniczki kieszonkowe i stołowe, gilotynki do cygar (nie z metali szlachetnych), popielniczki (nie z metali szlachetnych), papierosnice i pudełka na papierosy i cygara (nie z metali szlachetnych), cygarniczki, pudełka na zapałki, woreczki na tytoń, fajki, słoiki na tytoń, skrzynki do przechowywania wyrobów tytoniowych w wilgoci, **35** usługi odnoszące się do sprzedaży za pośrednictwem globalnej sieci multimedialnej WWW pojazdów silnikowych, części składowych do nich oraz ich zespołów, a także części zamiennych, **36** usługi w zakresie kredytowania i finansowania pojazdów, usługi ubezpieczeniowe, usługi dotyczące kart kredytowych, usługi dotyczące kart debetowych, **37** usługi w zakresie konstrukcji, konserwacji i napraw pojazdów silnikowych i ich części, usługi w zakresie dostarczania pomocy technicznej innym podmiotom w odniesieniu do pojazdów silnikowych, części składowych oraz ich systemów, a także części zamiennych, **39** usługi w zakresie leasingu i wynajmu pojazdów, **40** usługi w zakresie wytwarzania części do pojazdów lądowych, **41** dostarczanie informacji oraz usług edukacyjnych i szkoleniowych za pośrednictwem ogólnosiwiatowej sieci multimedialnej WWW w dziedzinie pojazdów silnikowych, części składowych do nich oraz ich zespołów, a także części zamiennych, artykułów elektronicznych i ich części, **42** usługi komputerowe, dostarczanie wieloużytkownikowego dostępu do globalnej komputerowej sieci informacyjnej w celu przekazywania i rozpowszechniania informacji dotyczących pojazdów silnikowych, części do nich oraz ich zespołów, a także części zamiennych, usługi w zakresie pomocy technicznej świadczonej za pośrednictwem globalnej sieci multimedialnej WWW w odniesieniu do sprzedaży pojazdów silnikowych, części składowych do nich oraz ich systemów, a także części zamiennych, artykułów elektronicznych i ich części.

(111) **145358** (220) 1999 09 29 (210) 207801
 (151) 2003 06 25
 (732) R.M. DISTRIBUTION, Rueil Malmaison, FR.
 (540) ŚCIANY Z MINIONEJ EPOKI
 (510), (511) **02** barwniki, lakiery, emalie, farby ziemne, środki antykorozyjne i preparaty do konserwacji drewna, produkty far-

biarskie, płytki, tlenki metali i metale w proszku dla malarzy, dekoratorów, drukarzy i artystów, **19** materiały konstrukcyjne nie metalowe, powłoki (materiały budowlane) i środki do powlekania i do natryskowego powlekania ścian, próbki powłok nakładane na podłoże, **37** asfaltowanie, budowa pawilonów i sklepów targowych, nadzór budowlany, wynajem sprzętu budowlanego, izolowanie budynków, uszczelnianie budynków, naprawy urządzeń elektrycznych związanych z budową obiektów budowlanych, układanie nawierzchni dróg, naprawy urządzeń klimatyzacyjnych, murywanie, naprawy maszyn budowlanych, nitowanie, naprawy instalacji ogrzewania, naprawy palników, budownictwo podwodne, naprawy pomp, budownictwo portowe, naprawy instalacji alarmowych przeciwpożarowych, budownictwo przemysłowe, rozbiorka budynków, tynkowanie, naprawy wind, naprawy alarmów przeciwwłamaniowych, wynajem żurawi jako maszyn budowlanych, wynajem buldożerów, usługi dekararskie, wynajem koparek, naprawy podwodne, piaskowanie, montaż rusztowań, tapetowanie, zabezpieczanie budynków przed wilgocią, malowanie.

(111) **145359** (220) 1999 09 29 (210) 207826
 (151) 2003 06 12
 (732) Wydawnictwo FARMAPRESS Szukiel Wiktor, Warszawa, PL.
 (540)



Kolory znaku: czarny, zielony, brązowy
 (531) 3.11, 26.1, 27.5, 29.1
 (510), (511) **16** książki, czasopisma, kalendarze, fotografie, planse, wykresy, tygodniki, miesięczniki, roczniki, almanachy, encyklopedie, słowniki, leksykony.

(111) **145360** (220) 1999 09 29 (210) 207905
 (151) 2003 06 17
 (732) DRAMERS Spółka z o.o., Poznań, PL.
 (540) dj one
 (510), (511) **03** olejki aromatyczne, kosmetyczne, kosmetyki do brwi, chusteczki higieniczne, preparaty do demakijażu, dezodoranty osobiste, perfumy, wody kolońskie, toaletowe, zestawy kosmetyków, lakiery do paznokci, lakiery do włosów, maseczki kosmetyczne, mleczko kosmetyczne, mydła toaletowe, przeciwpotowe, dezodorujące, do golenia, pomadki do ust, puder kosmetyczny, szampony, pasty do zębów, **05** preparaty do celów weterynaryjnych, preparaty do mycia zwierząt, dezodoranty nie do użytku osobistego, herbicydy, fungicydy, lepy na muchy, środki owadobójcze, odstraszające owady, środki przeciwpasożytnicze, przeciwinsektowe, środki do oczyszczania i odświeżania powietrza, środki dezynfekcyjne.

(111) **145361** (220) 1996 05 20 (210) 159904
 (151) 2002 12 02
 (732) Hildebrandt Sławomir BIOTronik, Warszawa, PL.
 (540)



(531) 5.5, 26.3, 26.4, 27.5

(510), (511) **8** aparaty do epilacji i depilacji, **9** aparaty i urządzenia do kosmetycznej pielęgnacji urody, urządzenia do kosmetycznej galwanizacji, jonoforezy i elektrostymulacji, aparaty do makijażu i demakijażu, aparaty do elektrostymulacji, lasery nie do celów medycznych, urządzenia alarmowe, alarmy antywłamaniowe, alarmy dźwiękowe i alarmy pożarowe, sygnalizatory elektryczne, detektory, wykrywacze dymu, wykrywacze przedmiotów metalowych, wskaźniki elektryczne, wskaźniki strat elektrycznych, wskaźniki temperatury, wskaźniki ilości, wskaźniki ciśnienia, wskaźniki pochyleń, wskaźniki poziomu wody, peryferyjne urządzenia komputerowe, interfejsy, modemy, software, programy komputerowe systemu operacyjnego, audiowizualne urządzenia do nauki, **10** aparaty i urządzenia do masażu ciała i masażu kosmetycznego, walizeczki na instrumenty medyczne, **42** usługi programowania komputerowego, doradztwo zawodowe nie dotyczące działalności gospodarczej, usługi wyposażania w sprzęt salonów piękności, **44** usługi kosmetyczne, usługi fryzjerskie, usługi masażu, usługi fizykoterapeutyczne, usługi medyczne.

(111) **145362** (220) 1996 05 20 (210) 159905
(151) 2002 12 02
(732) Hildebrandt Sławomir BIOtronik, Warszawa, PL.
(540) BIOtronik

(510), (511) **8** aparaty do epilacji i depilacji, **9** aparaty i urządzenia do kosmetycznej pielęgnacji urody, urządzenia do kosmetycznej galwanizacji, jonoforezy i elektrostymulacji, aparaty do makijażu i demakijażu, aparaty do elektrostymulacji, lasery nie do celów medycznych, urządzenia alarmowe, alarmy antywłamaniowe, alarmy dźwiękowe i alarmy pożarowe, sygnalizatory elektryczne, detektory, wykrywacze dymu, wykrywacze przedmiotów metalowych, wskaźniki elektryczne, wskaźniki strat elektrycznych, wskaźniki temperatury, wskaźniki ilości, wskaźniki ciśnienia, wskaźniki pochyleń, wskaźniki poziomu wody, peryferyjne urządzenia komputerowe, interfejsy, modemy, software, programy komputerowe systemu operacyjnego, audiowizualne urządzenia do nauki, **10** aparaty i urządzenia do masażu ciała i masażu kosmetycznego, walizeczki na instrumenty medyczne, **42** usługi programowania komputerowego, doradztwo zawodowe nie dotyczące działalności gospodarczej, usługi wyposażania w sprzęt salonów piękności, **44** usługi kosmetyczne, usługi fryzjerskie, usługi masażu, usługi fizykoterapeutyczne, usługi medyczne.

(111) **145363** (220) 1999 02 19 (210) 198067
(151) 2002 04 04
(732) AMBRA S.A., Warszawa, PL.
(540) LOIS PERNAC
(510), (511) **33** wina.

(111) **145364** (220) 1999 02 19 (210) 198068
(151) 2002 04 04
(732) AMBRA S.A., Warszawa, PL.
(540) MONPERNAC
(510), (511) **33** wina.

(111) **145365** (220) 1999 02 19 (210) 198069
(151) 2002 04 04
(732) AMBRA S.A., Warszawa, PL.
(540) BARRICA
(510), (511) **33** wina.

(111) **145366** (220) 1999 02 19 (210) 198072
(151) 2002 04 04
(732) AMBRA S.A., Warszawa, PL.
(540) MALDINI
(510), (511) **33** wina.

(111) **145367** (220) 1999 02 19 (210) 198073
(151) 2002 04 04
(732) AMBRA S.A., Warszawa, PL.
(540) DON PAJEZ
(510), (511) **33** wina.

(111) **145368** (220) 1999 02 19 (210) 198074
(151) 2002 04 04
(732) AMBRA S.A., Warszawa, PL.
(540) DON MARQUEZ
(510), (511) **33** wina.

(111) **145369** (220) 1999 03 26 (210) 199758
(151) 2002 06 18
(732) Chemiczna Spółdzielnia Inwalidów, Szczecin, PL.
(540)



Kolory znaku: czerwony, żółty, zielony, biały, czarny, złoty
(531) 3.7, 27.5, 29.1

(510), (511) **03** wyroby chemii gospodarczej, w tym barwniki do bielizny nasączone płynami kosmetycznymi, środki i preparaty do czyszczenia, pielęgnacji i konserwacji urządzeń sanitarnych, podłóg, mebli oraz dywanów i obić tapicerskich, preparaty do czyszczenia rur odpływowych, preparaty do usuwania farby, środki do usuwania lakierów, pasty do podłogi i mebli, preparaty do polerowania, środki do nadawania połysku, środki do prania, środki do mycia, wybielacze płam.

(111) **145370** (220) 2001 05 29 (210) 236264
(151) 2002 05 16
(732) BIO-INTER Sp. z o.o., Łódź, PL.
(540)



Kolory znaku: czarny, niebieski, szary
(531) 2.9, 24.17, 27.5, 29.1

(510), (511) **10** aparaty i urządzenia chirurgiczne, medyczne i stomatologiczne, **35** usługi wykonywania badań statystycznych i porównawczych, **38** usługi komputerowe w zakresie zapewniania dostępu, przechowywania, odzyskiwania i wyświetlania poprzez sieci komputerowe zbiorów zawierających dane pisemne, obrazowe, muzyczne, z dziedziny medycyny, nauk przyrodniczych, ekonomicznych, architektury oraz materiały edukacyjne, usługi zapewniania i umożliwiania dostępu bezpośredniego w czasie rzeczywistym do kontaktów z innymi użytkownikami komputerów w dziedzinach powszechnego zainteresowania, **41** usługi redakcji tekstów, **42** usługi prowadzenia i udostępniania komputerowych baz danych w dziedzinach: matematyki, medycyny, nauk przyrodniczych, humanistycznych, społecznych, biznesu, edukacji, usługi prowadzenia sieciowych witryn komputerowych w dziedzinach: matematyki, medycyny, nauk przyrodniczych, humanistycznych, społecznych, biznesu, edukacji, usługi dostarczania narzędzi komputerowych do poszukiwania i otrzymywania danych z globalnych sieci komputerowych, usługi dostarczania i zapewniania wielostronnego dostępu użytkownikom do globalnych sieci komputerowych w celu przekazywania i rozpowszechniania wszelkich informacji, doradztwo wydawnicze.

(111) **145371** (220) 1999 09 29 (210) 207906
 (151) 2003 06 17
 (732) DRAMERS Spółka z o.o., Poznań, PL.
 (540) casablanca
 (510), (511) **03** olejki aromatyczne, kosmetyczne, kosmetyki do brwi, chusteczki higieniczne, preparaty do demakijażu, dezodoranty osobiste, perfumy, wody kolońskie, toaletowe, zestawy kosmetyków, lakiery do paznokci, lakiery do włosów, maseczki kosmetyczne, mleczko kosmetyczne, mydła toaletowe, przeciwpotowe, dezodorujące, do golenia, pomadki do ust, puder kosmetyczny, szampony, pasty do zębów, **05** preparaty do celów weterynaryjnych, preparaty do mycia zwierząt, dezodoranty nie do użytku osobistego, herbicydy, fungicydy, lepy na muchy, środki owadobójcze, odstraszające owady, środki przeciw pasożytnicze, przeciwinsekcyjne, środki do oczyszczania i odświeżania powietrza, środki dezynfekcyjne.

(111) **145372** (220) 1999 10 07 (210) 208184
 (151) 2003 05 28
 (732) DST Systems, Inc. (a Delaware corporation), Kansas City, US.
 (540) DST INNOVIS
 (510), (511) **09** oprogramowanie komputerowe do zarządzania między innymi telewizją kablową, systemami telekomunikacyjnym i usługowymi, **35** skomputeryzowane usługi rachunkowe na rzecz telewizji kablowej, telekomunikacji, zakładów użyteczności publicznej oraz innych w branży przemysłowej lub usługowej, **42** projektowanie oprogramowania komputerowego dla telewizji kablowej, telekomunikacji, zakładów użyteczności publicznej oraz innych w branży przemysłowej lub usługowej.

(111) **145373** (220) 1999 10 06 (210) 208212
 (151) 2003 05 23
 (732) GOPOL Sp. z o.o., Jarocin, PL.
 (540) strob
 (510), (511) **08** narzędzia takie jak piły, frezy, noże, w tym z zastosowaniem elementów węglików spiekanych i elementów diamentowych do obróbki drewna, materiałów drewnopochodnych, tworzyw sztucznych, metali kolorowych nieżelaznych, piły wielowarstwowe i klejone.

(111) **145374** (220) 1999 10 06 (210) 208213
 (151) 2003 06 11
 (732) GOPOL Sp. z o.o., Jarocin, PL.
 (540) sandwich
 (510), (511) **08** narzędzia takie jak piły, frezy, noże, w tym z zastosowaniem elementów węglików spiekanych i elementów diamentowych do obróbki drewna, materiałów drewnopochodnych, tworzyw sztucznych, metali kolorowych nieżelaznych, piły wielowarstwowe i klejone.

(111) **145375** (220) 1999 10 08 (210) 208291
 (151) 2003 04 04
 (732) Przedsiębiorstwo Handlowo-Usługowe MENOS S.C. Bożena Kociemba, Zbigniew Lorens, Kościan, PL.
 (540)



Kolory znaku: żółty, czerwony, biały, czarny
 (531) 26.1, 26.4, 27.5, 29.1

(510), (511) **29** wyroby mleczarskie, produkty mleczne, mleko, kefiry, śmietana, jogurty, masło, jaja, oleje i tłuszcze jadalne, sery, mięso, drób, kielbasy, ryby, przetworzone owoce i warzywa, **30** wyroby cukiernicze i piekarnicze, cukier, słodycze, czekolady, herbaty, kawa, lody, makarony, mąka, kasza, ryż, kakao, napoje na bazie mleka, muesli, musztardy, przyprawy, ocet, **32** napoje bezalkoholowe, lemoniady, wody naturalne i mineralne gazowane i niegazowane, aperitify bezalkoholowe, syropy, soki, piwo, esencje i ekstrakty, koktajle bezalkoholowe, **35** usługi hurtowni i sklepów detalicznych w zakresie wyżej wymienionych towarów, podkreślające ich zalety oraz umożliwiające nabywcom rozpoznanie i zakup tych towarów.

(111) **145376** (220) 1999 10 11 (210) 208367
 (151) 2003 04 22
 (732) Zakład Handlowo-Usługowy KOSTA S.C. Owczarek Konrad, Stankiewicz Krzysztof, Ustroń, PL.
 (540)



Kolory znaku: niebieski, biały, czerwony, zielony
 (531) 26.11, 26.13, 27.5, 29.1

(510), (511) **02** bejce, emalie do malowania, farby, lakiery, mastyks, minia, oleje do konserwacji drewna, pigmenty, rozcieńczalniki do farb i lakierów, rozpuszczalniki do farb i lakierów, spoiwa do farb, utrwalacze do lakierów, środki antykorozyjne, zagęszczacze do barwników, **03** kreda malarska, kremy polerujące, pasty do podłogi i mebli, preparaty do czyszczenia, preparaty do polerowania, środki do nadawania połysku, środki do usuwania lakierów, terpentyna, **27** wykładziny podłogowe, wykładziny PCV, linoleum.

(111) **145377** (220) 1999 10 11 (210) 208371
 (151) 2003 07 15
 (732) Przedsiębiorstwo Turystyczne JAS-TUR Andrzej Jabłoński, Kołobrzeg, PL.
 (540)



(531) 27.5
 (510), (511) **39** usługi turystyczne związane z prowadzeniem biura turystycznego, organizowanie podróży i wycieczek drogą lądową, wodną i powietrzną, usługi pilotażu, rezerwacja miejsc podróży i biletów, usługi transportowe osób i towarów, **43** usługi związane z prowadzeniem hotelu, pensjonatu, ośrodka wypoczynkowego, restauracji, baru, kawiarni, usługi gastronomiczne, usługi dostarczania gotowych dań, usługi związane z wynajmowaniem i rezerwacją noclegów, **44** usługi związane z prowadzeniem sanatorium i ośrodka rehabilitacyjnego, usługi lekarskie, usługi fizykoterapeutyczne, usługi leczenia nadwagi i utrzymania atrakcyjnej sylwetki zwłaszcza dla pań.

(111) **145378** (220) 1999 10 13 (210) 208386
 (151) 2003 04 29
 (732) Galeria Centrum Sp. z o.o., Warszawa, PL.
 (540)



(531) 27.5

(510), (511) **14** biżuteria, **18** torby na kółkach, torby na ubranie, torby na zakupy, torby plażowe, torby podróżne, torby turystyczne, torebki damskie, walizki, **25** bielizna, rękawice, czapki, apaszki, fulary, odzież męska, odzież damska.

(111) **145379** (220) 1999 10 13 (210) 208460
(151) 2003 06 30
(732) INTERIA.PL S.A., Kraków, PL.
(540)

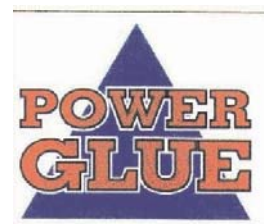
INTERIA • PL

(531) 24.17, 27.5

(510), (511) **09** anteny, aparaty do fototelegrafii, aparaty do przetwarzania informacji, aparaty do rejestracji dźwięku, aparaty fotograficzne, aparatura radiotelegraficzna w tym aparaty radiotelefoniczne, audiowizualne urządzenia do nauki, czytniki, czytniki optyczne, dalekopisy, nośniki informacji optyczne, dyktafony, dyski komputerowe, dyski magnetyczne, dyski obliczeniowe, dyski optyczne, dyskietki, dystrybutory dysków, ekrany wideo, błony filmowe do nagrań dźwiękowych, fotokopiarki, głośniki, interfejsy dla informatyki, karty magnetyczne kodowane, karty inteligentne z obwodami scalonymi i zintegrowanymi, kasety wideo, komputery, peryferyjne urządzenia komputerowe takie jak: drukarki, monitory, skanery, programy komputerowe systemu operacyjnego, maszyny radiotelegraficzne, megafony, mikrofony, mikroprocesory, nadajniki do telekomunikacji, notesy elektroniczne, obwody drukowane, obwody scalone, odbiorniki audio-wideo, odtwarzacze płyt kompaktowych, półprzewodniki, procesory tekstu, przekaźniki sygnałów elektrycznych, przewody akustyczne, przewody telefoniczne, przewody telegraficzne, repondery telefoniczne, słuchawki telefoniczne, taśmy do rejestracji dźwięku, taśmy magnetyczne, taśmy wideo, telekopiarki, urządzenia nadawcze, urządzenia do interkomunikacji, urządzenia do odtwarzania dźwięku, urządzenia do transmisji dźwięku, złącza do przewodów elektrycznych, **35** usługi związane z organizowaniem aukcji, usługi w zakresie domów aukcyjnych, usługi z zakresu informacji handlowej, usługi z zakresu systematyzacji i pozyskiwania komputerowych baz danych, usługi marketingowe, usługi w zakresie produkcji: reklam radiowych, telewizyjnych i kinowych, usługi wykonywane przez agencje reklamowe, takie jak: reklama osób trzecich w ramach udzielonych pełnomocnictw w zakresie działalności: radiowej, telewizyjnej lub kinowej, publikowania tekstów reklamowych, usługi dotyczące transkrypcji informacji, usługi w zakresie reprodukcji dokumentów i dokumentacji, usługi menedżerskie, usługi badania rynku, usługi badania opinii, usługi informacyjne w zakresie działalności gospodarczej, usługi rozlepiania plakatów reklamowych, uaktualnianie ulotek reklamowych, wypożyczanie materiałów reklamowych, usługi dotyczące zarządzania zbiorami informatycznymi, usługi organizacji wystaw handlowych lub reklamowych, usługi zarządzania hotelami, usługi dotyczące zarządzania profesjonalną działalnością artystyczną, **36** usługi wykonywane przez agencje nieruchomości, takie jak: pośrednictwo w handlu nieruchomościami, pośrednictwo w sprawach kupna, sprzedaży, najmu nieruchomości, wycena nieruchomości, wynajmowanie mieszkań, wynajmowanie pomieszczeń biurowych, zarządzanie majątkiem nieruchomym, zarządzanie nieruchomościami, usługi finansowe, takie jak: analizy finansowe, doradztwo w sprawach finansowych, działalność finansowa, emisja bonów wartościowych, pośrednictwo przy zawieraniu umów kredytowych, emisja kart kredytowych, informacja bankowa, usługi agencji dotyczące skupu długów, inwestycje kapitałowe, kantory wymiany walut, lokaty kapitałów, notowania kapitałowe, operacje bankowe, oszacowanie wartości dla celów fiskalnych, pośrednictwo maklerskie na giełdach, powiernictwo, pożyczki pod zastaw, sponsorowanie finansowe, transakcje finansowe, transfer elektroniczny środków finansowych, zarządzanie finansami, usługi wykonywane przez agencje ubezpieczeniowe, takie jak: doradztwo w sprawach ubezpieczeniowych, informacja o ubezpieczeniach, ubezpieczenia, wycena ubezpieczenia, **38** usługi

wykonywane przez agencje informacyjne takie jak: opracowywanie informacji w zakresie wiadomości radiowych i telewizyjnych, zbieranie i przekazywanie tych wiadomości i informacji, usługi wykonywane przez agencje prasowe takie jak: zbieranie i opracowywanie wiadomości prasowych oraz przekazywanie tych wiadomości i informacji do prasy, usługi w zakresie przesyłania wiadomości, takie jak: emisja radiowa i emisja telewizyjna, usługi w zakresie informacji o telekomunikacji, komunikacji: radiowej, telefonicznej, telegraficznej i poczty elektronicznej, usługi w zakresie przesyłania danych przy pomocy: światłowodów i terminali komputerowych, usługi dotyczące przesyłania telegramów, telefaksów i telekopii, usługi dotyczące przesyłania wiadomości i obrazu przy pomocy komputera, radiofonia, rozpowszechnianie programów telewizyjnych, obsługa przekazu fonicznego, prowadzenie transmisji, telefonia komórkowa, obsługa i najem sprzętu do telekomunikacji w tym do transmisji radia i telewizji, usługi dotyczące organizowania systemów transmisyjnych, rozpowszechnianie programów radiowych i telewizyjnych, usługi internetowe w zakresie: telekomunikacji, telefonii komórkowej, radiofonii i telewizji, wypożyczanie urządzeń do przekazywania informacji, wypożyczanie urządzeń telekomunikacyjnych, **40** usługi drukarskie, **41** usługi związane z montażem programów radiowych i telewizyjnych, usługi nauczania i organizowania konkursów edukacyjnych lub rozrywkowych, usługi dotyczące organizowania pokazów i widowisk artystycznych, organizowania zawodów sportowych, organizowania konkursów piękności, organizowania zabaw, organizowania i prowadzenia seminariów, organizowania i prowadzenia konferencji i kongresów, organizowania rozrywki internetowej, radiowej i telewizyjnej, organizowania wystaw kulturalnych lub edukacyjnych, usługi świadczone przez parki rozrywki, usługi związane z organizowaniem kursów, takich jak: edukacyjnych, internetowych, korespondencyjnych, usługi dotyczące produkcji szrotokameryjnych filmów i produkcji filmów na taśmach wideo, usługi w zakresie produkcji widowisk, usługi wykonywane przez agencję artystyczną w zakresie: studia nagrań, przedstawień teatralnych, organizowania festiwali piosenkarskich, usługi w zakresie wypożyczalni rekwizytów, usługi w zakresie wypożyczalni kaset, usługi dotyczące publikowania książek i tekstów innych niż teksty reklamowe, usługi organizowania rozrywki radiowej, usługi dotyczące wypożyczania nagrań dźwiękowych.

(111) **145380** (220) 1999 10 15 (210) 208507
(151) 2003 05 29
(732) TREDOR Sp. z o.o., Wrocław, PL.
(540)



Kolory znaku: jasnoniebieski, granatowy, ciemnoczerwony

(531) 26.3, 26.4, 27.5, 29.1

(510), (511) **01** klej cyjanoakrylowy do celów przemysłowych, **16** klej cyjanoakrylowy do papieru lub do użytku domowego.

(111) **145381** (220) 1999 10 18 (210) 208662
(151) 2003 04 16
(732) SANTEN PHARMACEUTICAL CO., Ltd., Osaka, JP.
(540) ALAMAST

(510), (511) **05** produkty farmaceutyczne: przeciwalergiczne leki do oczu.

(111) **145382** (220) 1999 10 20 (210) 208735
(151) 2003 05 12

(732) Zakłady Tekstylno-Konfekcyjne TEOFILÓW S.A., Łódź, PL.

(540)



(531) 27.5

(510), (511) **24** dzianiny, **25** ubrania, **35** reklama, **39** transport, **40** obróbka materiałów włókienniczych.

(111) **145383** (220) 1999 10 20 (210) 208736

(151) 2003 05 12

(732) Zakłady Tekstylno-Konfekcyjne TEOFILÓW S.A., Łódź, PL.

(540)



Kolory znaku: ciemnoniebieski

(531) 27.5, 29.1

(510), (511) **24** dzianiny, **25** ubrania, **35** reklama, **39** transport, **40** obróbka materiałów włókienniczych.

(111) **145384** (220) 2000 01 20 (210) 212604

(151) 2003 06 25

(732) MIROGLIO S.P.A., Alba, IT.

(540)

mivt

(531) 26.13, 27.5

(510), (511) **24** materiały wełniane, materiały z włókien naturalnych i włókien sztucznych używane do produkcji odzieży, **25** artykuły odzieżowe a mianowicie marynarki, palt, żakiety, kurtki, płaszcze przeciwdeszczowe, swetry, kardigany, szale, przepaski, spodnice, kostiumy, garnitury, sukienki, spodenki, koszulki, koszule, spodnie, bluzki, T-shirty, sportowe kurtki, płaszcze, kapelusze, kostiumy kąpielowe, buty i buty z cholewką.

(111) **145385** (220) 2000 01 12 (210) 212281

(151) 2003 06 25

(732) Przedsiębiorstwo Produkcyjno-Handlowo-Usługowe GABO Spółka z o.o., Tarnów, PL.

(540)



Kolory znaku: złoty, czarny

(531) 13.3, 27.5, 29.1

(510), (511) **11** aparaty do chłodzenia, komory chłodnicze, instalacje do suszenia, urządzenia wentylacyjne, urządzenia klimatyzacyjne, nawilżacze do grzejników centralnego ogrzewania, instalacji do filtrowania powietrza i do odświeżania powietrza, instalacje sanitarne, urządzenia wodociągowe, elementy grzejne, kanały kominowe dla kotłów grzewczych, instalacje do ogrzewania pomieszczeń, kominki domowe, wyposażenie palenisk, piece jako urządzenia ogrzewcze dymowe, wyposażenie piecy, ruszty paleniskowe i piecowe, podgrzewacze powietrza, popielniki do palenisk, szamoty do wykładania pieców, różna w tym kuchenne, wymienniki ciepła, **19** bitumiczne preparaty do budownictwa, boazeria dREW-

niana, boazeria niemetalowa, drewno do celów budowlanych, cement do palenisk, kamienie sztuczne do budownictwa, kamienie żaroodporne, kamień budowlany, nasady kominowe niemetalowe, obudowy kominków domowych, **35** prowadzenie usług w zakresie: reklamy osób trzecich, agencji reklamowych, rozpowszechniania i dystrybucji materiałów reklamowych, próbek, druków, prospektów, broszur, pokazów towarów, agencji importowo-eksportowych, agencji informacji handlowej, badania rynku, doradztwa w zakresie organizowania i kierowania działalnością gospodarczą, zarządzania zbiorami informatycznymi, **37** prowadzenie usług w zakresie: instalowania i naprawy urządzeń klimatyzacyjnych, instalowania i naprawy urządzeń grzewczych i ogrzewczych, instalowania i naprawy pieców, instalowania i naprawy urządzeń do zamrażania, czyszczenie i naprawa kotłów, czyszczenie i naprawa kominków domowych.

(111) **145386** (220) 2000 01 15 (210) 212437

(151) 2003 06 11

(732) BIG TOR Michał Barański, Ewa Grykałowska Spółka Jawna, Bydgoszcz, PL.

(540) big tor

(510), (511) **06** metalowe materiały budowlane, metalowe konstrukcje dla transportu, wyroby ślusarskie, metalowe bramy przemysłowe i garażowe, **07** napędy i sterowania bram, ruchome rampy załadownicze, **37** usługi budowlano-remontowe w zakresie budynków i budowli, montaż i naprawa urządzeń przemysłowych w zakresie systemów bramowych i kontroli dojeżdż oraz urządzeń przeładunkowych.

(111) **145387** (220) 2000 01 17 (210) 212458

(151) 2003 06 11

(732) Henkel Kommanditgesellschaft auf Aktien, Dsseldorf, DE.

(540) POLYLOCK

(510), (511) **03** środki do pielęgnacji ciała i urody, farby do włosów, środki do pielęgnacji włosów.

(111) **145388** (220) 2000 01 18 (210) 212499

(151) 2003 06 23

(732) G+J Gruner+Jahr Polska Spółka z o.o. & Co., Spółka Komandytowa, Warszawa, PL.

(540)

Life & Style

(531) 26.4, 27.5

(510), (511) **09** nagrane dyskiety, dyski optyczne, taśmy magnetyczne audio i audio-wideo, filmy, programy komputerowe, **16** dzienniki, czasopisma, książki, fotografie, papeteria, artykuły biurowe, **35** prenumerata prasy, **38** usługi w zakresie przekazu wydawnictw prasowych za pomocą sieci telekomunikacyjnych, sieci komputerowych, łączności satelitarnych oraz innych środków łączności, transmisja danych, **39** dystrybucja czasopism i gazet, **41** organizowanie konkursów, prenumerata prasy, publikowanie tekstów innych niż reklamowe, **42** usługi w zakresie programowania komputerowego.

(111) **145389** (220) 2000 01 17 (210) 212513

(151) 2003 06 23

(732) Zakład Przetwórstwa Mięsnego NIK-POL Dariusz Nikiel, Bobrowniki, PL.

(540) harcierska

(510), (511) **29** mięso, wędliny.

(111) **145390** (220) 2000 01 17 (210) 212537

(151) 2003 06 16

(732) Zakład Elementów i Systemów Automatyki Przemysłowej MIKROB S.A., Ostrzeszów, PL.

(540)



Kolory znaku: niebieski i odcienie, żółty

(531) 26.1, 27.5, 29.1

(510), (511) **09** oprogramowanie do nadzorowania i sterowania procesów przemysłowych, aparatura kontrolno-pomiarowa w procesach przemysłowych.

(111) **145391** (220) 2000 01 21 (210) 212711

(151) 2003 06 05

(732) Szczecińskie Zakłady Nawozów Fosforowych SUPERFOSFAT S.A., Szczecin, PL.

(540)

SuproFoska

Kolory znaku: niebieski

(531) 27.5, 29.1

(510), (511) **01** nawozy sztuczne i mineralne stosowane w rolnictwie, leśnictwie, ogrodnictwie i sadownictwie.

(111) **145392** (220) 2000 01 21 (210) 212712

(151) 2003 06 05

(732) Szczecińskie Zakłady Nawozów Fosforowych SUPERFOSFAT S.A., Szczecin, PL.

(540)

SuproMag

Kolory znaku: pomarańczowy

(531) 27.5, 29.1

(510), (511) **01** nawozy sztuczne i mineralne stosowane w rolnictwie, leśnictwie, ogrodnictwie i sadownictwie.

(111) **145393** (220) 2000 01 21 (210) 212713

(151) 2003 06 05

(732) Szczecińskie Zakłady Nawozów Fosforowych SUPERFOSFAT S.A., Szczecin, PL.

(540)

SuproBor

Kolory znaku: bordowy

(531) 27.5, 29.1

(510), (511) **01** nawozy sztuczne i mineralne stosowane w rolnictwie, leśnictwie, ogrodnictwie i sadownictwie.

(111) **145394** (220) 2000 01 26 (210) 212825

(151) 2003 05 22

(732) Reckitt Benckiser N.V., Hoofddorp, NL.

(540)



Kolory znaku: niebieski, biały, czerwony

(531) 19.7, 29.1

(510), (511) **01** produkty chemiczne do celów przemysłowych, środki usuwające kamień kotłowy, zmiękczające wody, wszystkie wyżej wymienione produkty zawierające lub nie zawierające składniki dezynfekcyjne, **03** preparaty wybielające i inne substancje stosowane w praniu oraz preparaty do zmywania naczyń, preparaty do prania chemicznego, preparaty czyszczące, nablyszczające, szorujące i ściernie, preparaty do czyszczenia dywanów, detergenty, produkty do odwapniania i do usuwania kamienia kotłowego, preparaty do zmiękczenia tkanin, dodatki pralnicze, wszystkie wyżej wymienione produkty zawierające lub nie zawierające składniki dezynfekcyjne.

(111) **145395** (220) 2000 01 26 (210) 212826

(151) 2003 05 22

(732) Reckitt Benckiser N.V., Hoofddorp, NL.

(540)



Kolory znaku: pomarańczowy, biały, czerwony

(531) 19.7, 29.1

(510), (511) **01** produkty chemiczne do celów przemysłowych, środki usuwające kamień kotłowy, zmiękczające wody, wszystkie wyżej wymienione produkty zawierające lub nie zawierające składniki dezynfekcyjne, **03** preparaty wybielające i inne substancje stosowane w praniu oraz preparaty do zmywania naczyń, preparaty do prania chemicznego, preparaty czyszczące, nablyszczające, szorujące i ściernie, preparaty do czyszczenia dywanów, detergenty, produkty do odwapniania i do usuwania kamienia kotłowego, preparaty do zmiękczenia tkanin, dodatki pralnicze, wszystkie wyżej wymienione produkty zawierające lub nie zawierające składniki dezynfekcyjne.

(111) **145396** (220) 2000 01 26 (210) 212827

(151) 2003 05 22

(732) Reckitt Benckiser N.V., Hoofddorp, NL.

(540)



Kolory znaku: zielony, biały, czerwony

(531) 19.7, 29.1

(510), (511) **01** produkty chemiczne do celów przemysłowych, środki usuwające kamień kotłowy, zmiękczające wody, wszystkie wyżej wymienione produkty zawierające lub nie zawierające składniki dezynfekcyjne, **03** preparaty wybielające i inne substancje stosowane w praniu oraz preparaty do zmywania naczyń, preparaty do prania chemicznego, preparaty czyszczące, nablyszczające, szorujące i ścierne, preparaty do czyszczenia dywanów, detergenty, produkty do odwapniania i do usuwania kamienia kotłowego, preparaty do zmiękczenia tkanin, dodatki pralnicze, wszystkie wyżej wymienione produkty zawierające lub nie zawierające składniki dezynfekcyjne.

(111) **145397** (220) 2000 01 26 (210) 212828
(151) 2003 05 22
(732) Reckitt Benckiser N.V., Hoofddorp, NL.
(540)



Kolory znaku: pomarańczowy, biały, czerwony
(531) 19.7, 29.1

(510), (511) **01** produkty chemiczne do celów przemysłowych, środki usuwające kamień kotłowy, zmiękczające wody, wszystkie wyżej wymienione produkty zawierające lub nie zawierające składniki dezynfekcyjne, **03** preparaty wybielające i inne substancje stosowane w praniu oraz preparaty do zmywania naczyń, preparaty do prania chemicznego, preparaty czyszczące, nablyszczające, szorujące i ścierne, preparaty do czyszczenia dywanów, detergenty, produkty do odwapniania i do usuwania kamienia kotłowego, preparaty do zmiękczenia tkanin, dodatki pralnicze, wszystkie wyżej wymienione produkty zawierające lub nie zawierające składniki dezynfekcyjne.

(111) **145398** (220) 2000 01 26 (210) 212829
(151) 2003 05 22
(732) Reckitt Benckiser N.V., Hoofddorp, NL.
(540)



Kolory znaku: niebieski, biały, czerwony
(531) 19.7, 29.1

(510), (511) **01** produkty chemiczne do celów przemysłowych, środki usuwające kamień kotłowy, zmiękczające wody, wszystkie wyżej wymienione produkty zawierające lub nie zawierające składniki dezynfekcyjne, **03** preparaty wybielające i inne substancje stosowane w praniu oraz preparaty do zmywania naczyń, preparaty do prania chemicznego, preparaty czyszczące, nablyszczające, szorujące i ścierne, preparaty do czyszczenia dywanów, detergenty, produkty do odwapniania i do usuwania kamienia kotłowego, preparaty do zmiękczenia tkanin, dodatki pralnicze, wszystkie wyżej wymienione produkty zawierające lub nie zawierające składniki dezynfekcyjne.

(111) **145399** (220) 2000 01 26 (210) 212830
(151) 2003 05 22

(732) Reckitt Benckiser N.V., Hoofddorp, NL.
(540)

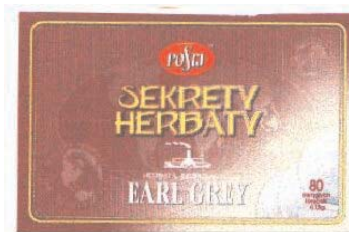


Kolory znaku: zielony, biały, czerwony
(531) 19.7, 29.1

(510), (511) **01** produkty chemiczne do celów przemysłowych, środki usuwające kamień kotłowy, zmiękczające wody, wszystkie wyżej wymienione produkty zawierające lub nie zawierające składniki dezynfekcyjne, **03** preparaty wybielające i inne substancje stosowane w praniu oraz preparaty do zmywania naczyń, preparaty do prania chemicznego, preparaty czyszczące, nablyszczające, szorujące i ścierne, preparaty do czyszczenia dywanów, detergenty, produkty do odwapniania i do usuwania kamienia kotłowego, preparaty do zmiękczenia tkanin, dodatki pralnicze, wszystkie wyżej wymienione produkty zawierające lub nie zawierające składniki dezynfekcyjne.

(111) **145400** (220) 2000 01 26 (210) 212832
(151) 2003 06 02
(732) Jaguar Cars Limited, Allesley, GB.
(540) JAGUAR B-TYPE
(510), (511) **12** pojazdy oraz ich części i osprzęt.

(111) **145401** (220) 2001 12 29 (210) 244785
(151) 2003 05 12
(732) Przedsiębiorstwo Handlowo-Wytwórcze „POSTI” S.A., Warszawa, PL.
(540)



Kolory znaku: biały, czerwony, żółty, czarny, kremowy, bordowo-fioletowy

(531) 1.5, 18.3, 26.1, 26.3, 27.5, 29.1
(510), (511) **30** herbata.

(111) **145402** (220) 2000 01 25 (210) 212842
(151) 2003 06 02
(732) Poznańska Palarnia Kawy ASTRA Spółka z o.o., Poznań, PL.
(540)



Kolory znaku: biały, czerwony, zielony

(531) 2.9, 5.5, 8.7, 11.3, 29.1
(510), (511) **29** napoje mleczne, mleczno - kakaowe i mleczno - owocowe, **30** kawa naturalna, ekstrakty kawy, modyfikacje kawy

naturalnej, namiastki kawy, herbata, herbata owocowa, cukierki, ciastka, galaretki, kakao, czekolady i wyroby czekoladowe.

(111) **145403** (220) 2000 01 25 (210) 212843
(151) 2003 06 02

(732) Poznańska Palarnia Kawy ASTRA Spółka z o.o., Poznań, PL.

(540) dwa źródła

(510), (511) **29** napoje mleczne, mleczno - kakaowe i mleczno - owocowe, **30** kawa naturalna, ekstrakty kawy, modyfikacje kawy naturalnej, namiastki kawy, herbata, herbata owocowa, cukierki, ciastka, galaretki, kakao, czekolady i wyroby czekoladowe.

(111) **145404** (220) 2000 01 25 (210) 212845
(151) 2003 06 02

(732) CLASSIC SOFT - DRINK Spółka z o.o., Głogów, PL.

(540)

MrJim's

(531) 27.5

(510), (511) **32** napoje bezalkoholowe, soki owocowe, soki warzywne, woda gazowana, woda mineralna.

(111) **145405** (220) 2000 01 25 (210) 212846
(151) 2003 06 02

(732) CLASSIC SOFT - DRINK Spółka z o.o., Głogów, PL.

(540)



Kolory znaku: biały, czerwony, żółty i odcienie

(531) 24.9, 26.3, 27.5, 29.1

(510), (511) **32** napoje bezalkoholowe, soki owocowe, soki warzywne, woda gazowana, woda mineralna.

(111) **145406** (220) 2000 01 25 (210) 212854
(151) 2003 05 22

(732) Przedsiębiorstwo Handlowo-Usługowe „BALTA” Wojciech Stec, Gdańsk, PL.

(540)

Balta

(531) 27.5

(510), (511) **09** baterie elektryczne i urządzenia do ich ładowania, czytniki w dziedzinie informatyki, magnetyczne nośniki danych, dyski magnetyczne, dyski optyczne, w tym kompaktowe, dyskietki, przewody i kable elektryczne, złącza do przewodów elektrycznych, głośniki, gniazdko wtyczkowe, interfejsy, kalkulatory, kasety video, kasy rejestrujące, czytniki kodów kreskowych, komputerowe: drukarki, głośniki, monitory, myszy, napędy dysków, notesy, pamięci, programy, sterowniki, urządzenia peryferyjne, komputery, procesory i mikroprocesory, modemy, obwody drukowane, obwody scalone, skanery, **36** usługi w zakresie: agencji kredytowych, doradztwa w sprawach finansowych, finansów, kredytowania, opłat ratalnych, leasingu komputerów, **37** usługi w zakresie instalowania, konserwacji, naprawy komputerów oraz komputerowych urządzeń peryferyjnych, **38** usługi w zakresie: przesyłania danych przy pomocy komputerów, poczty elektronicznej, **42** usługi w zakresie: programowania komputerów, analizy systemów komputerowych,

doradztwa w sprawach sprzętu komputerowego, opracowania i aktualizacji oprogramowania komputerów, konserwacji oprogramowania komputerów, odzyskiwania komputerowych baz danych, wynajmu komputerów.

(111) **145407** (220) 2000 01 27 (210) 212877
(151) 2003 05 27

(732) Eniro Polska Spółka z o.o., Warszawa, PL.

(540) polish pages export-import

(510), (511) **09** dane na nośnikach optycznych i magnetycznych, programy do maszyn cyfrowych, **16** książki telefoniczne i adresowe, **35** usługi w zakresie promowania towarów i usług, usługi w zakresie udzielania pomocy w prowadzeniu działalności gospodarczej, gromadzenie informacji i prowadzenie spisu firm oraz danych o firmach, usługi w zakresie udostępniania bazy danych, usługi w zakresie publikowania tekstów reklamowych, usługi w zakresie dostarczania informacji na stronach internetowych odnośnie wydarzeń biznesowych, wydarzeń politycznych, ekonomicznych, codziennych doniesień prasowych, usługi konsultingowe, **41** usługi wydawnicze, usługi w zakresie dostarczania informacji na stronach internetowych dotyczące kultury i wydarzeń sportowych, **42** usługi w zakresie dostarczania informacji na stronach internetowych o pogodzie, usługi w zakresie informatyki i prowadzenia portalu internetowego.

(111) **145408** (220) 2000 01 27 (210) 212879
(151) 2003 05 29

(732) Eniro Polska Spółka z o.o., Warszawa, PL.

(540)



Kolory znaku: biały, żółty, czerwony

(531) 26.4, 27.5, 29.1

(510), (511) **09** dane na nośnikach optycznych i magnetycznych, programy do maszyn cyfrowych, **16** książki telefoniczne i adresowe, **35** usługi w zakresie promowania towarów i usług, usługi w zakresie udzielania pomocy w prowadzeniu działalności gospodarczej, gromadzenie informacji i prowadzenie spisu firm oraz danych o firmach, usługi w zakresie udostępniania bazy danych, usługi w zakresie publikowania tekstów reklamowych, usługi w zakresie dostarczania informacji na stronach internetowych odnośnie wydarzeń biznesowych, wydarzeń politycznych, ekonomicznych, codziennych doniesień prasowych, usługi konsultingowe, **41** usługi wydawnicze, usługi w zakresie dostarczania informacji na stronach internetowych dotyczące kultury i wydarzeń sportowych, **42** usługi w zakresie dostarczania informacji na stronach internetowych o pogodzie, usługi w zakresie informatyki i prowadzenia portalu internetowego.

(111) **145409** (220) 2000 01 27 (210) 212886
(151) 2003 05 29

(732) Eniro Polska Spółka z o.o., Warszawa, PL.

(540) internetowa panorama firm

(510), (511) **09** dane na nośnikach optycznych i magnetycznych, programy do maszyn cyfrowych, **16** książki telefoniczne i adresowe, **35** usługi w zakresie promowania towarów i usług, usługi w zakresie udzielania pomocy w prowadzeniu działalności gospodarczej, gromadzenie informacji i prowadzenie spisu firm oraz danych o firmach, usługi w zakresie udostępniania bazy danych, usługi w zakresie publikowania tekstów reklamowych, usługi w zakresie dostarczania informacji na stronach internetowych odnośnie wydarzeń biznesowych, wydarzeń politycznych, ekonomicznych, codziennych doniesień prasowych, usługi konsultingowe, **41** usługi

wydawnicze, usługi w zakresie dostarczania informacji na stronach internetowych dotyczące kultury i wydarzeń sportowych, **42** usługi w zakresie dostarczania informacji na stronach internetowych o pogodzie, usługi w zakresie informatyki i prowadzenia portalu internetowego.

(111) **145410** (220) 2000 01 27 (210) 212887
(151) 2003 05 29

(732) Eniro Polska Spółka z o.o., Warszawa, PL.

(540) baza danych panorama polska

(510), (511) **09** dane na nośnikach optycznych i magnetycznych, programy do maszyn cyfrowych, **16** książki telefoniczne i adresowe, **35** usługi w zakresie promowania towarów i usług, usługi w zakresie udzielania pomocy w prowadzeniu działalności gospodarczej, gromadzenie informacji i prowadzenie spisu firm oraz danych o firmach, usługi w zakresie udostępniania bazy danych, usługi w zakresie publikowania tekstów reklamowych, usługi w zakresie dostarczania informacji na stronach internetowych odnośnie wydarzeń biznesowych, wydarzeń politycznych, ekonomicznych, codziennych doniesień prasowych, usługi konsultingowe, **41** usługi wydawnicze, usługi w zakresie dostarczania informacji na stronach internetowych dotyczące kultury i wydarzeń sportowych, **42** usługi w zakresie dostarczania informacji na stronach internetowych o pogodzie, usługi w zakresie informatyki i prowadzenia portalu internetowego.

(111) **145411** (220) 2000 01 27 (210) 212888
(151) 2003 05 29

(732) Eniro Polska Spółka z o.o., Warszawa, PL.

(540) baza danych panorama firm

(510), (511) **09** dane na nośnikach optycznych i magnetycznych, programy do maszyn cyfrowych, **16** książki telefoniczne i adresowe, **35** usługi w zakresie promowania towarów i usług, usługi w zakresie udzielania pomocy w prowadzeniu działalności gospodarczej, gromadzenie informacji i prowadzenie spisu firm oraz danych o firmach, usługi w zakresie udostępniania bazy danych, usługi w zakresie publikowania tekstów reklamowych, usługi w zakresie dostarczania informacji na stronach internetowych odnośnie wydarzeń biznesowych, wydarzeń politycznych, ekonomicznych, codziennych doniesień prasowych, usługi konsultingowe, **41** usługi wydawnicze, usługi w zakresie dostarczania informacji na stronach internetowych dotyczące kultury i wydarzeń sportowych, **42** usługi w zakresie dostarczania informacji na stronach internetowych o pogodzie, usługi w zakresie informatyki i prowadzenia portalu internetowego.

(111) **145412** (220) 2000 01 27 (210) 212890
(151) 2003 05 29

(732) Eniro Polska Spółka z o.o., Warszawa, PL.

(540)



Kolory znaku: niebieski, biały, jasnoniebieski, czerwony

(531) 26.4, 27.5, 29.1

(510), (511) **09** dane na nośnikach optycznych i magnetycznych, programy do maszyn cyfrowych, **16** książki telefoniczne i adresowe, **35** usługi w zakresie promowania towarów i usług, usługi w zakresie udzielania pomocy w prowadzeniu działalności gospodarczej, gromadzenie informacji i prowadzenie spisu firm oraz danych o firmach, usługi w zakresie udostępniania bazy danych, usługi w zakresie publikowania tekstów reklamowych, usługi w zakresie dostarczania informacji na stronach internetowych odnośnie

wydarzeń biznesowych, wydarzeń politycznych, ekonomicznych, codziennych doniesień prasowych, usługi konsultingowe, **41** usługi wydawnicze, usługi w zakresie dostarczania informacji na stronach internetowych dotyczące kultury i wydarzeń sportowych, **42** usługi w zakresie dostarczania informacji na stronach internetowych o pogodzie, usługi w zakresie informatyki i prowadzenia portalu internetowego.

(111) **145413** (220) 2000 01 27 (210) 212891

(151) 2003 05 29

(732) Eniro Polska Spółka z o.o., Warszawa, PL.

(540)



Kolory znaku: niebieski, biały, jasnoniebieski, czerwony

(531) 26.4, 27.5, 29.1

(510), (511) **09** dane na nośnikach optycznych i magnetycznych, programy do maszyn cyfrowych, **16** książki telefoniczne i adresowe, **35** usługi w zakresie promowania towarów i usług, usługi w zakresie udzielania pomocy w prowadzeniu działalności gospodarczej, gromadzenie informacji i prowadzenie spisu firm oraz danych o firmach, usługi w zakresie udostępniania bazy danych, usługi w zakresie publikowania tekstów reklamowych, usługi w zakresie dostarczania informacji na stronach internetowych odnośnie wydarzeń biznesowych, wydarzeń politycznych, ekonomicznych, codziennych doniesień prasowych, usługi konsultingowe, **41** usługi wydawnicze, usługi w zakresie dostarczania informacji na stronach internetowych dotyczące kultury i wydarzeń sportowych, **42** usługi w zakresie dostarczania informacji na stronach internetowych o pogodzie, usługi w zakresie informatyki i prowadzenia portalu internetowego.

(111) **145414** (220) 2000 01 27 (210) 212892

(151) 2003 05 29

(732) Eniro Polska Spółka z o.o., Warszawa, PL.

(540) panorama pogody

(510), (511) **09** dane na nośnikach optycznych i magnetycznych, programy do maszyn cyfrowych, **16** książki telefoniczne i adresowe, **35** usługi w zakresie promowania towarów i usług, usługi w zakresie udzielania pomocy w prowadzeniu działalności gospodarczej, gromadzenie informacji i prowadzenie spisu firm oraz danych o firmach, usługi w zakresie udostępniania bazy danych, usługi w zakresie publikowania tekstów reklamowych, usługi w zakresie dostarczania informacji na stronach internetowych odnośnie wydarzeń biznesowych, wydarzeń politycznych, ekonomicznych, codziennych doniesień prasowych, usługi konsultingowe, **41** usługi wydawnicze, usługi w zakresie dostarczania informacji na stronach internetowych dotyczące kultury i wydarzeń sportowych, **42** usługi w zakresie dostarczania informacji na stronach internetowych o pogodzie, usługi w zakresie informatyki i prowadzenia portalu internetowego.

(111) **145415** (220) 2000 01 27 (210) 212893

(151) 2003 05 29

(732) Eniro Polska Spółka z o.o., Warszawa, PL.

(540) panorama aktualności
 (510), (511) **09** dane na nośnikach optycznych i magnetycznych, programy do maszyn cyfrowych, **16** książki telefoniczne i adresowe, **35** usługi w zakresie promowania towarów i usług, usługi w zakresie udzielania pomocy w prowadzeniu działalności gospodarczej, gromadzenie informacji i prowadzenie spisu firm oraz danych o firmach, usługi w zakresie udostępniania bazy danych, usługi w zakresie publikowania tekstów reklamowych, usługi w zakresie dostarczania informacji na stronach internetowych odnośnie wydarzeń biznesowych, wydarzeń politycznych, ekonomicznych, codziennych doniesień prasowych, usługi konsultingowe, **41** usługi wydawnicze, usługi w zakresie dostarczania informacji na stronach internetowych dotyczące kultury i wydarzeń sportowych, **42** usługi w zakresie dostarczania informacji na stronach internetowych o pogodzie, usługi w zakresie informatyki i prowadzenia portalu internetowego.

(111) **145416** (220) 2000 01 27 (210) 212894
 (151) 2003 05 29
 (732) Eniro Polska Spółka z o.o., Warszawa, PL.

(540) panorama zakupów
 (510), (511) **09** dane na nośnikach optycznych i magnetycznych, programy do maszyn cyfrowych, **16** książki telefoniczne i adresowe, **35** usługi w zakresie promowania towarów i usług, usługi w zakresie udzielania pomocy w prowadzeniu działalności gospodarczej, gromadzenie informacji i prowadzenie spisu firm oraz danych o firmach, usługi w zakresie udostępniania bazy danych, usługi w zakresie publikowania tekstów reklamowych, usługi w zakresie dostarczania informacji na stronach internetowych odnośnie wydarzeń biznesowych, wydarzeń politycznych, ekonomicznych, codziennych doniesień prasowych, usługi konsultingowe, **41** usługi wydawnicze, usługi w zakresie dostarczania informacji na stronach internetowych dotyczące kultury i wydarzeń sportowych, **42** usługi w zakresie dostarczania informacji na stronach internetowych o pogodzie, usługi w zakresie informatyki i prowadzenia portalu internetowego.

(111) **145417** (220) 2000 01 27 (210) 212895
 (151) 2003 05 29
 (732) Eniro Polska Spółka z o.o., Warszawa, PL.

(540) panorama techniki
 (510), (511) **09** dane na nośnikach optycznych i magnetycznych, programy do maszyn cyfrowych, **16** książki telefoniczne i adresowe, **35** usługi w zakresie promowania towarów i usług, usługi w zakresie udzielania pomocy w prowadzeniu działalności gospodarczej, gromadzenie informacji i prowadzenie spisu firm oraz danych o firmach, usługi w zakresie udostępniania bazy danych, usługi w zakresie publikowania tekstów reklamowych, usługi w zakresie dostarczania informacji na stronach internetowych odnośnie wydarzeń biznesowych, wydarzeń politycznych, ekonomicznych, codziennych doniesień prasowych, usługi konsultingowe, **41** usługi wydawnicze, usługi w zakresie dostarczania informacji na stronach internetowych dotyczące kultury i wydarzeń sportowych, **42** usługi w zakresie dostarczania informacji na stronach internetowych o pogodzie, usługi w zakresie informatyki i prowadzenia portalu internetowego.

(111) **145418** (220) 2000 01 27 (210) 212896
 (151) 2003 05 29
 (732) Eniro Polska Spółka z o.o., Warszawa, PL.

(540) panorama rozrywki
 (510), (511) **09** dane na nośnikach optycznych i magnetycznych, programy do maszyn cyfrowych, **16** książki telefoniczne i adresowe, **35** usługi w zakresie promowania towarów i usług, usługi w zakresie udzielania pomocy w prowadzeniu działalności gospodarczej, gromadzenie informacji i prowadzenie spisu firm oraz danych o firmach, usługi w zakresie udostępniania bazy danych, usługi w zakresie publikowania tekstów reklamowych, usługi w zakresie dostarczania informacji na stronach internetowych odnośnie wy-

darzeń biznesowych, wydarzeń politycznych, ekonomicznych, codziennych doniesień prasowych, usługi konsultingowe, **41** usługi wydawnicze, usługi w zakresie dostarczania informacji na stronach internetowych dotyczące kultury i wydarzeń sportowych, **42** usługi w zakresie dostarczania informacji na stronach internetowych o pogodzie, usługi w zakresie informatyki i prowadzenia portalu internetowego.

(111) **145419** (220) 2000 01 27 (210) 212897
 (151) 2003 05 29

(732) Eniro Polska Spółka z o.o., Warszawa, PL.

(540) panorama religii
 (510), (511) **09** dane na nośnikach optycznych i magnetycznych, programy do maszyn cyfrowych, **16** książki telefoniczne i adresowe, **35** usługi w zakresie promowania towarów i usług, usługi w zakresie udzielania pomocy w prowadzeniu działalności gospodarczej, gromadzenie informacji i prowadzenie spisu firm oraz danych o firmach, usługi w zakresie udostępniania bazy danych, usługi w zakresie publikowania tekstów reklamowych, usługi w zakresie dostarczania informacji na stronach internetowych odnośnie wydarzeń biznesowych, wydarzeń politycznych, ekonomicznych, codziennych doniesień prasowych, usługi konsultingowe, **41** usługi wydawnicze, usługi w zakresie dostarczania informacji na stronach internetowych dotyczące kultury i wydarzeń sportowych, **42** usługi w zakresie dostarczania informacji na stronach internetowych o pogodzie, usługi w zakresie informatyki i prowadzenia portalu internetowego.

(111) **145420** (220) 2000 01 27 (210) 212898
 (151) 2003 05 29

(732) Eniro Polska Spółka z o.o., Warszawa, PL.

(540) panorama turystyki
 (510), (511) **09** dane na nośnikach optycznych i magnetycznych, programy do maszyn cyfrowych, **16** książki telefoniczne i adresowe, **35** usługi w zakresie promowania towarów i usług, usługi w zakresie udzielania pomocy w prowadzeniu działalności gospodarczej, gromadzenie informacji i prowadzenie spisu firm oraz danych o firmach, usługi w zakresie udostępniania bazy danych, usługi w zakresie publikowania tekstów reklamowych, usługi w zakresie dostarczania informacji na stronach internetowych odnośnie wydarzeń biznesowych, wydarzeń politycznych, ekonomicznych, codziennych doniesień prasowych, usługi konsultingowe, **41** usługi wydawnicze, usługi w zakresie dostarczania informacji na stronach internetowych dotyczące kultury i wydarzeń sportowych, **42** usługi w zakresie dostarczania informacji na stronach internetowych o pogodzie, usługi w zakresie informatyki i prowadzenia portalu internetowego.

(111) **145421** (220) 2001 06 05 (210) 236604
 (151) 2003 06 30

(732) ADAMIGO Przedsiębiorstwo Wielobranżowe Dziewiątkowski Adam, Dziewiątkowska Zofia, Częstochowa, PL.

(540) ADAMIGO MEMORY
 (510), (511) **16** artykuły szkolne, artykuły papierniczne, **28** karty do gry, gry towarzyskie, zabawki, zwłaszcza zabawki edukacyjne, przedmioty do zabawy, układanki.

(111) **145422** (220) 2001 09 10 (210) 240579
 (151) 2003 06 30

(732) EKO-PUNKT Organizacja Odzysku SA, Warszawa, PL.

(540)



Kolory znaku: czarny, czerwony, biały
 (531) 24.15, 24.17, 26.4, 27.5, 29.1

(510), (511) **40** usługi związane z zagospodarowaniem odpadów metalowych, niemetalowych i złomu, **41** pozaszkolne formy kształcenia, edukacja ekologiczna.

(111) **145423** (220) 2001 09 20 (210) 240875
(151) 2003 06 17
(732) HARTMANN POLSKA Spółka z o.o., Poznań, PL.
(540)



Kolory znaku: czarny, zielony, biały
(531) 26.4, 27.5, 29.1

(510), (511) **01** nawozy naturalne i sztuczne, **31** nasiona, rośliny, kwiaty, cebulki kwiatowe, darń naturalna, kora surowa, pokarm dla zwierząt, rośliny suszone do dekoracji, maty słomiane, torf na ściółkę, zioła ogrodowe świeże, **44** usługi w zakresie projektowania i urządzania terenów zieleni.

(111) **145424** (220) 2001 11 23 (210) 243354
(151) 2003 04 24
(732) Przedsiębiorstwo Produkcyjno-Handlowo-Usługowe MODEXTIL Janusz Drela, Warszawa, PL.
(540)



Kolory znaku: czarny, biały
(531) 27.5, 29.1

(510), (511) **25** odzież, nakrycia głowy, dodatki do odzieży zawarte w tej klasie, koszule, krawaty.

(111) **145425** (220) 2001 12 07 (210) 244003
(151) 2003 06 30
(732) BEJOT Jerzy Semeniuk, Dariusz Wilk Spółka Jawna, Manieczki, PL.
(540)



Kolory znaku: szary, biały
(531) 27.5, 29.1

(510), (511) **20** meble, materace, wieszaki.

(111) **145426** (220) 2001 12 13 (210) 244245
(151) 2003 06 25
(732) „DECORA” Spółka z o.o., Środa Wlkp., PL.
(540)



Kolory znaku: biały, granatowy, pomarańczowy
(531) 27.5, 29.1

(510), (511) **06** kształtowniki metalowe dla potrzeb budownictwa, **19** kształtowniki niemetalowe dla potrzeb budownictwa, **20** karnisze.

(111) **145427** (220) 2001 12 18 (210) 244439
(151) 2003 04 01
(732) AIR POLONIA Spółka z o.o., Warszawa, PL.
(540)



Kolory znaku: pomarańczowy, ciemnoszary, jasnoszary, biały
(531) 26.1, 26.2, 27.5, 29.1

(510), (511) **04** paliwa stałe, płynne i gazowe, benzyna, brykiety, drewno opałowe, koks, nafta, mazut, paliwa mineralne, olej napędowy, olej opałowy, podpałki, smary, torf, węgiel, **06** metale, rudy metali, drobnica metalowa, druty, blachy, konstrukcje metalowe, liny, łańcuchy, metale surowe lub półprzetworzone, **07** maszyny i urządzenia budowlane, maszyny i urządzenia do załadunku, maszyny i urządzenia rolnicze, **12** pojazdy mechaniczne, samochody osobowe, ciężarówki, furgonetki, jachty, łodzie, motocykle, motorowery, pojazdy elektryczne, pojazdy powietrzne, pojazdy śnieżne, pontony, rowery, samoloty, traktory, wywrotki, **35** usługi w zakresie prowadzenia reklam w powietrzu, doradztwo w prowadzeniu działalności gospodarczej i zarządzaniu, usługi w zakresie marketingu, usługi w zakresie prowadzenia agencji reklamowych, wynajmowanie fotokopiarek, **36** usługi w zakresie leasingu sprzętu transportowego, maszyn i urządzeń rolniczych, pośrednictwo w handlu i zarządzaniu nieruchomościami, usługi doradcze w sprawach finansowych, zarządzanie nieruchomościami, **39** usługi w zakresie transportu powietrznego i wynajmowania środków transportu lotniczego, dostarczanie przesyłek, magazynowanie i przechowywanie towarów, pilotaż, transport sanitarny, usługi kurierskie, usługi w zakresie wynajmowania środków transportowych, maszyn i urządzeń budowlanych, usługi w zakresie wynajmowania maszyn i urządzeń biurowych, **40** usługi w zakresie opylania upraw roślinnych, usługi w zakresie wynajmowania maszyn i urządzeń rolniczych.

(111) **145428** (220) 2002 02 26 (210) 246937
(151) 2003 06 05
(732) EUROPLANT PHYTOPHARM Spółka z o.o., Klęka, PL.
(540) gripoplant

(510), (511) **05** produkty farmaceutyczne, leki roślinne: pojedyncze leki ziołowe, mieszanki ziołowe, lecznicze preparaty ziołowe: zioła proszkowane, zioła mikronizowane, lecznicze preparaty roślinne: soki, nalewki, wyciągi płynne, syropy, eliksiry, oleje lecznicze, preparaty iniekcyjne, suche formy preparatów roślinnych - kapsułki, tabletki, substancje dietetyczne do celów leczniczych.

(111) **145429** (220) 2002 03 07 (210) 247375
(151) 2003 06 26
(732) Biofarm Sp. z o.o., Poznań, PL.
(540) soyfem

(510), (511) **05** produkty farmaceutyczne: leki, środki dezynfekcyjne, odkażające, produkty weterynaryjne, dietetyczne środki medyczne, produkty sanitarne: materiały opatrunkowe, plastry, podpaski higieniczne, żywność dla niemowląt.

(111) **145430** (220) 2002 03 15 (210) 247821
(151) 2003 06 25
(732) Zakłady Farmaceutyczne „POLPHARMA” S.A., Starogard Gdański, PL.
(540) ostemax

(510), (511) **05** preparaty farmaceutyczne.

(111) **145431** (220) 2002 03 20 (210) 247996
(151) 2003 06 16

(732) Pawełek Tadeusz Innowacyjno-Wdrożeniowe Laboratorium Farmaceutyczne „Labofarm”, Starogard Gdański, PL.

(540) Tabletki uspokajające Labofarm

(510), (511) **5** preparaty farmaceutyczne.

(111) **145432** (220) 2002 04 26 (210) 249742
(151) 2003 06 09

(732) Toruńskie Zakłady Materiałów Opatunkowych Spółka Akcyjna, Toruń, PL.

(540) yes gentleman

(510), (511) **10** prezerwatwy.

(111) **145433** (220) 2002 04 26 (210) 249743
(151) 2003 06 09

(732) Toruńskie Zakłady Materiałów Opatunkowych Spółka Akcyjna, Toruń, PL.

(540) yes incognito

(510), (511) **10** prezerwatwy.

(111) **145434** (220) 2002 04 26 (210) 249744
(151) 2003 06 09

(732) Toruńskie Zakłady Materiałów Opatunkowych Spółka Akcyjna, Toruń, PL.

(540) yes tango

(510), (511) **10** prezerwatwy.

(111) **145435** (220) 2002 04 26 (210) 249745
(151) 2003 06 09

(732) Toruńskie Zakłady Materiałów Opatunkowych Spółka Akcyjna, Toruń, PL.

(540) yes samba

(510), (511) **10** prezerwatwy.

(111) **145436** (220) 2002 04 26 (210) 249746
(151) 2003 06 09

(732) Toruńskie Zakłady Materiałów Opatunkowych Spółka Akcyjna, Toruń, PL.

(540) yes extreme

(510), (511) **10** prezerwatwy.

(111) **145437** (220) 2002 04 26 (210) 249747
(151) 2003 06 09

(732) Toruńskie Zakłady Materiałów Opatunkowych Spółka Akcyjna, Toruń, PL.

(540) yes

(510), (511) **10** prezerwatwy.

(111) **145438** (220) 2002 04 26 (210) 249748
(151) 2003 06 09

(732) Toruńskie Zakłady Materiałów Opatunkowych Spółka Akcyjna, Toruń, PL.

(540) yes no limits

(510), (511) **10** prezerwatwy.

(111) **145439** (220) 1999 10 20 (210) 208815
(151) 2003 04 23

(732) Przedsiębiorstwo Produkcyjno-Usługowe TURBUD Spółka z o.o., Brzeg, PL.

(540)



Kolory znaku: czarny, czerwony, biały

(531) 24.15, 26.5, 27.5, 29.1

(510), (511) **06** bariery bezpieczeństwa na drogach, obrotnice, okucia metalowe, pojemniki do pakowania metalowe, palety trans-

portowe metalowe, pojemniki na paliwo ciekłe metalowe, zamknięcia do pojemników metalowe, pojemniki metalowe, pokrywy do włazów metalowe, przegrody metalowe, przewody ciśnieniowe metalowe, schody metalowe, szyny, pokrywy do włazów metalowe, **12** ciężarówki, cysterny, furgonetki, obudowy samochodów, pojazdy lądowe transportowe, przyczepy, nadwozia samochodów, **37** antykorozyjne zabezpieczanie pojazdów, pomoc w przypadku awarii pojazdu, blacharstwo, wypożyczanie sprzętu budowlanego, nadzór budowlany, informowanie o materiałach budowlanych, czyszczenie budynków, sprzątanie budynków, wypożyczanie buldożerów, czyszczenie pojazdów, czyszczenie samochodów, usługi dekarские, instalowanie i naprawa urządzeń elektrycznych, układanie nawierzchni drogi, gipsowanie, hydraulika, informacja o budownictwie, informacja o naprawach, instalacja i naprawa urządzeń klimatyzacyjnych, usługi izolacyjne, konstruowanie pawilonów targowych i sklepów, malowanie, instalacja, konserwacja i naprawy maszyn, murarstwo, mycie pojazdów, układanie nawierzchni drogowej, instalowanie i naprawy ogrzewania, instalowanie i naprawy pieca, obsługa pojazdów, polerowanie pojazdów, smarowanie pojazdów, pomoc drogowa, regeneracja maszyn zużytych lub częściowo uszkodzonych, rozbiórka budynków, stacje obsługi samochodów, układanie cegieł, usługi uszczelniania budynków, wypożyczanie sprzętu budowlanego, instalowanie i naprawy znaków, usługi w zakresie naprawy cystern.

(111) **145440** (220) 1999 10 20 (210) 208816
(151) 2003 04 23

(732) Przedsiębiorstwo Produkcyjno-Usługowe TURBUD Spółka z o.o., Brzeg, PL.

(540)



Kolory znaku: czerwony, czarny, biały

(531) 18.1, 24.15, 26.5, 27.5, 29.1

(510), (511) **12** ciężarówki, cysterny, furgonetki, obudowy samochodów, pojazdy lądowe transportowe, przyczepy, nadwozia samochodów.

(111) **145441** (220) 1999 08 26 (210) 206481
(151) 2003 04 07

(732) Polskie Wydawnictwo Transportowe - Joint Venture Spółka z o.o., Warszawa, PL.

(540)



Kolory znaku: czerwony, czarny, biały, niebieski

(531) 26.4, 27.5, 29.1

(510), (511) **16** gazety, almanachy, kalendarze, publikacje, **35** kolumny reklamowe w prasie, ogłoszenia prasowe, ogłoszenia reklamowe, rozpowszechnianie materiałów reklamowych.

(111) **145442** (220) 1999 09 23 (210) 207550
(151) 2003 04 17

(732) Farmaceutyczno-Chemiczna Spółdzielnia Pracy GALENUS, Warszawa, PL.

(540) galospa

(510), (511) **05** produkty farmaceutyczne.

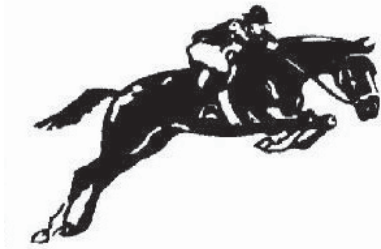
(111) **145443** (220) 1999 10 20 (210) 208817
(151) 2003 04 23

(732) Przedsiębiorstwo Produkcyjno-Usługowe TURBUD
Spółka z o.o., Brzeg, PL.
(540)



Kolory znaku: czarny, biały, czerwony
(531) 2.1, 3.3, 24.15, 27.5, 29.1
(510), (511) 41 usługi rekreacyjne w zakresie jeździectwa.

(111) 145444 (220) 1999 10 20 (210) 208818
(151) 2003 04 23
(732) Przedsiębiorstwo Produkcyjno-Usługowe TURBUD
Spółka z o.o., Brzeg, PL.
(540)



(531) 2.1, 3.3
(510), (511) 41 usługi rekreacyjne w zakresie jeździectwa.

(111) 145445 (220) 1999 10 20 (210) 208819
(151) 2003 05 12
(732) Przedsiębiorstwo Produkcyjno-Usługowe TURBUD
Spółka z o.o., Brzeg, PL.
(540) turbud

(510), (511) 12 ciężarówki, cysterny, furgonetki, obudowy samochodów, pojazdy lądowe transportowe, przyczepy, nadwozia samochodów, 37 informowanie o materiałach budowlanych, czyszczenie i sprzątanie budynków, usługi dekarские, gipsowanie, hydraulika, informacja o budownictwie, informacja o naprawach, instalacja i naprawa urządzeń klimatyzacyjnych, elektrycznych, usługi izolacyjne, konstruowanie pawilonów targowych i sklepów, malowanie, instalacja, konserwacja i naprawy maszyn, murarstwo, nadzór budowlany, układanie nawierzchni drogowej, instalowanie i naprawy ogrzewania, instalowanie i naprawy pieca, rozbiórka budynków, usługi uszczelniania budynków, wypożyczanie sprzętu budowlanego, antykorozyjne zabezpieczanie pojazdów, usługi blacharskie, pomoc w przypadku awarii pojazdu, mycie, polerowanie, czyszczenie pojazdów, regeneracja maszyn zużytych lub częściowo uszkodzonych, prowadzenie stacji obsługi samochodów, instalowanie i naprawy znaków, usługi w zakresie naprawy cystern, 41 informacja o rekreacji, organizowanie konkursów rozrywkowych, organizowanie i prowadzenie konferencji, organizowanie i prowadzenie seminariów, planowanie przyjęć w zakresie rozrywki, publikowanie tekstów innych niż reklamowe, usługi rekreacyjne w zakresie jeździectwa.

(111) 145446 (220) 1999 10 21 (210) 208856
(151) 2003 07 09
(732) „Hasco-Lek” Przedsiębiorstwo Produkcji Farmaceutycznej
Stanisław Han, Wrocław, PL.

(540)



Kolory znaku: zielony, biały, czerwony
(531) 26.1, 27.5, 29.1
(510), (511) 05 produkty farmaceutyczne.

(111) 145447 (220) 1999 10 21 (210) 208868
(151) 2003 06 30
(732) „TOP ENGLISH SCHOOL” Spółka z o.o., Bielsko-Biała, PL.

(540) top english school
(510), (511) 16 broszury, gazety, książki, podręczniki, zeszyty, 41 usługi: doradztwa i edukacji w dziedzinie języków obcych, informacja o edukacji w dziedzinie języków obcych, kursy korespondencyjne języków obcych, nauczanie języków obcych, organizowanie konkursów edukacyjnych, organizacja i prowadzenie konferencji, seminariów, organizowanie obozów wakacyjnych, publikowanie książek, publikowanie tekstów innych niż reklamowe, tłumaczenia, wypożyczanie nagrań dźwiękowych, wypożyczanie książek.

(111) 145448 (220) 1999 10 21 (210) 208869
(151) 2003 06 30
(732) „TOP ENGLISH SCHOOL” Spółka z o.o., Bielsko-Biała, PL.
(540)



Kolory znaku: niebieski
(531) 27.5, 29.1
(510), (511) 16 broszury, gazety, książki, podręczniki, zeszyty, 41 usługi: doradztwa i edukacji w dziedzinie języków obcych, informacja o edukacji w dziedzinie języków obcych, kursy korespondencyjne języków obcych, nauczanie języków obcych, organizowanie konkursów edukacyjnych, organizacja i prowadzenie konferencji, seminariów, organizowanie obozów wakacyjnych, publikowanie książek, publikowanie tekstów innych niż reklamowe, tłumaczenia, wypożyczanie nagrań dźwiękowych, wypożyczanie książek.

(111) 145449 (220) 1999 10 21 (210) 208871
(151) 2003 07 04
(732) „SELENA” S.A., Świdnica, PL.
(540)



(531) 27.5
(510), (511) 01 kleje do celów przemysłowych, 17 materiały uszczelniające.

(111) 145450 (220) 1999 10 25 (210) 208910
(151) 2003 04 25
(732) „ICE MASTRY” Maria Ziębińska, Stanisław Ziębiński Spółka
Jawna, Czaniec, PL.

(540)



Kolory znaku: biały, beżowy, brązowy, jasnobrązowy, ciemnobrązowy, czarny, różowy, ciemnoróżowy, herbaciany, jasnoróżowy, czerwony, granatowy, kremowy, wiśniowy, zielony, żółty i odcienie

(531) 1.15, 8.1, 27.5, 29.1

(510), (511) **30** lody, lody spożywcze, lody spożywcze w proszku, sorbety jako lody, torty lodowe, rolady lodowe, jogurt mrożony, ciasta mrożone, ciasta i wyroby cukiernicze, słodczyce, środki wiążące do lodów spożywczych.

(111) **145451** (220) 1999 10 25 (210) 208911
(151) 2003 04 25
(732) „ICE MASTRY” Maria Ziębińska, Stanisław Ziębiński Spółka Jawna, Czaniec, PL.
(540)



Kolory znaku: biały, beżowy, brązowy, ciemnobrązowy, jasnobrązowy, czerwony, czarny, granatowy, herbaciany, różowy, żółty i odcienie

(531) 1.15, 8.1, 27.5, 29.1

(510), (511) **30** lody, lody spożywcze, lody spożywcze w proszku, sorbety jako lody, torty lodowe, rolady lodowe, jogurt mrożony, ciasta mrożone, ciasta i wyroby cukiernicze, słodczyce, środki wiążące do lodów spożywczych.

(111) **145452** (220) 1999 10 25 (210) 208912
(151) 2003 04 25
(732) „ICE MASTRY” Maria Ziębińska, Stanisław Ziębiński Spółka Jawna, Czaniec, PL.
(540)

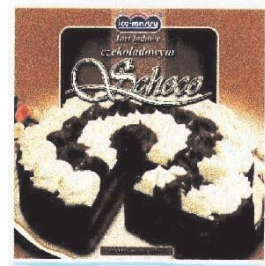


Kolory znaku: biały, beżowy, brązowy, ciemnobrązowy, jasnobrązowy, czarny, czerwony, granatowy, herbaciany, kremowy, pomarańczowy i odcienie, różowy, zielony, żółty i odcienie

(531) 1.15, 8.1, 27.5, 29.1

(510), (511) **30** lody, lody spożywcze, lody spożywcze w proszku, sorbety jako lody, torty lodowe, rolady lodowe, jogurt mrożony, ciasta mrożone, ciasta i wyroby cukiernicze, słodczyce, środki wiążące do lodów spożywczych.

(111) **145453** (220) 1999 10 25 (210) 208913
(151) 2003 04 25
(732) „ICE MASTRY” Maria Ziębińska, Stanisław Ziębiński Spółka Jawna, Czaniec, PL.
(540)

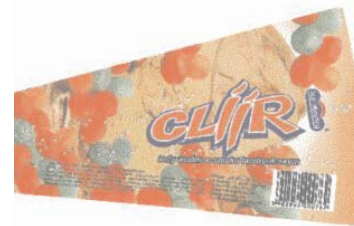


Kolory znaku: biały, beżowy, brązowy, ciemnobrązowy, jasnobrązowy, czerwony, czarny, granatowy, herbaciany, różowy, żółty i odcienie

(531) 1.15, 8.1, 27.5, 29.1

(510), (511) **30** lody, lody spożywcze, lody spożywcze w proszku, sorbety jako lody, torty lodowe, rolady lodowe, jogurt mrożony, ciasta mrożone, ciasta i wyroby cukiernicze, słodczyce, środki wiążące do lodów spożywczych.

(111) **145454** (220) 1999 10 25 (210) 208914
(151) 2003 04 25
(732) „ICE MASTRY” Maria Ziębińska, Stanisław Ziębiński Spółka Jawna, Czaniec, PL.
(540)



Kolory znaku: biały, brązowy, jasnobrązowy, czarny, czerwony, jasnoczerwony, zielony, jasnozielony, granatowy, pomarańczowy i odcienie

(531) 1.15, 8.1, 27.5, 29.1

(510), (511) **30** lody, lody spożywcze, lody spożywcze w proszku, sorbety jako lody, torty lodowe, rolady lodowe, jogurt mrożony, ciasta mrożone, ciasta i wyroby cukiernicze, słodczyce, środki wiążące do lodów spożywczych.

(111) **145455** (220) 1999 10 25 (210) 208915
(151) 2003 04 25
(732) „ICE MASTRY” Maria Ziębińska, Stanisław Ziębiński Spółka Jawna, Czaniec, PL.
(540)

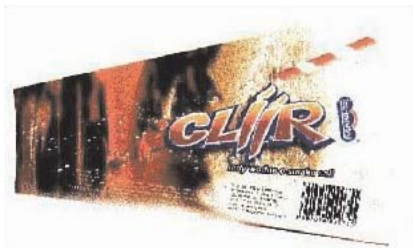


Kolory znaku: czarny, czerwony, jasnoczerwony, zielony, jasnozielony, granatowy, żółty, jasnożółty, pomarańczowy, jasnopomarańczowy i odcienie

(531) 1.15, 5.7, 27.5, 29.1

(510), (511) **30** lody, lody spożywcze, lody spożywcze w proszku, sorbety jako lody, torty lodowe, rolady lodowe, jogurt mrożony, ciasta mrożone, ciasta i wyroby cukiernicze, słodczyce, środki wiążące do lodów spożywczych.

(111) **145456** (220) 1999 10 25 (210) 208916
(151) 2003 04 25
(732) „ICE MASTRY” Maria Ziębińska, Stanisław Ziębiński Spółka Jawna, Czaniec, PL.
(540)



Kolory znaku: biały, beżowy, brunatny, czarny, czerwony, ciemnoczerwony, granatowy, żółty, ciemnożółty i odcienie
(531) 1.15, 8.7, 27.5, 29.1

(510), (511) **30** lody, lody spożywcze, lody spożywcze w proszku, sorbety jako lody, torty lodowe, rolady lodowe, jogurt mrożony, ciasta mrożone, ciasta i wyroby cukiernicze, słodczyce, środki wiążące do lodów spożywczych.

(111) **145457** (220) 1999 10 25 (210) 208917
(151) 2003 04 25
(732) „ICE MASTRY” Maria Ziębińska, Stanisław Ziębiński Spółka Jawna, Czaniec, PL.
(540)



Kolory znaku: biały, czerwony, czarny, zielony, jasnozielony, granatowy, żółty, jasnożółty i odcienie
(531) 1.15, 5.7, 27.5, 29.1

(510), (511) **30** lody, lody spożywcze, lody spożywcze w proszku, sorbety jako lody, torty lodowe, rolady lodowe, jogurt mrożony, ciasta mrożone, ciasta i wyroby cukiernicze, słodczyce, środki wiążące do lodów spożywczych.

(111) **145458** (220) 1999 10 25 (210) 208941
(151) 2003 06 30
(732) CODORNU, S.A., Sant Sadurn d'Anoia (Barcelona), ES.
(540) (znak przestrzenny)



Kolory znaku: ciemnozielony, jasnożółty, beżowy i odcienie, brązowo-żółty
(531) 2.1, 19.3, 25.1, 26.1, 27.5, 29.1

(510), (511) **33** napoje alkoholowe (za wyjątkiem piwa), a w szczególności wina musujące.

(111) **145459** (220) 1999 10 26 (210) 208968
(151) 2003 06 30
(732) Dr. August Oetker Nahrungsmittel KG, Bielefeld, DE.
(540)



(531) 2.1, 26.1, 27.5

(510), (511) **30** mieszanki piekarnicze, wyroby piekarnicze i cukiernicze.

(111) **145460** (220) 1999 10 25 (210) 208975
(151) 2003 06 25
(732) Sezdi Tekstil Sanayi Ve Ticaret Limited Sirketi, Istanbul, TR.
(540)



Kolory znaku: czerwony, biały, błękitny, srebrny

(531) 21.3, 27.5, 29.1

(510), (511) **24** bielizna w tym pościelowa, domowa, kąpielowa i stołowa jak: poszewki, pościel, prześcieradła, śpiwory - jako poszwy, pokrowce na poduszki, kapy, narzuty na łóżka, kotary na drzwi, pledy, pokrowce ochronne na meble i materace, rolety tekstylne, chusteczki do nosa tekstylne, ręczniki do ciała tekstylne, obrusy, serwetki stołowe tekstylne, bieżniki stołowe, ściereczki do osuszania tekstylne, **25** odzież w tym ubrania, bluzki, bluzy, body, kombinezony odzieżowe, kamizelki, kostiumy, koszule, marynarki, płaszcze, pałta, pulowery, spodnie, spódniczki, suknie, swetry, trykoty, szlafroki, śpioszki dziecięce, T-shirty, ubrania gabardynowe, ubrania dziecięce, bielizna w tym majtki, slipy, piżamy, okrycia głowy w tym czapki z daszkiem i bez daszka, kapelusze, mitry na głowę, opaski na głowę, konfekcja odzieżowa w tym krawaty, szaliki, szale, skarpetki, rękawiczki, getry, paski do odzieży, artykuły odzieżowe w tym gorsy koszul męskich, karczki koszul, kieszenie do odzieży, kołnierze odzieżowe, kołnierzyki, mankiety do ubrań, podszewki do ubrań, szelki, odzież sportowa w tym spodnie i kostiumy kąpielowe, kąpielówki, płaszcze kąpielowe, kombinezony do jazdy na nartach wodnych, obuwie w tym buty sznurowane, pantofle, sandały.

(111) **145461** (220) 1999 10 27 (210) 208996
(151) 2003 06 25
(732) EBS Spółka z o.o., Warszawa, PL.
(540) osa

(510), (511) **09** alarmy i urządzenia alarmowe: alarmy antywłamaniowe, instalacje zapobiegające kradzieżom, alarmy dźwiękowe, alarmy pożarowe, akceleratory, detektory, bezprzewodowe układy kontroli dostępu, identyfikacji ludzi, zwierząt, przedmiotów, czujniki podczerwieni pasywnej, bariery podczerwieni aktywnej, czuj-

niki kontaktronowe, dualne, udarowe, stłuczeniowe, wibracyjne, czujki mikrofalowe, czujki pojemnościowe, urządzenia ostrzegające, dzwonki, dzwonki alarmowe elektryczne, dzwonki sygnalizacyjne, głośniki: głośniki tubowe, gwizdki alarmowe ostrzegawcze, gwizdki sygnalizacyjne, sygnalizatory: sygnalizatory elektryczne, syreny: syreny elektryczne, syreny elektroniczne, sygnalizatory powiadomienia telefonicznego, akustycznego i radiowego o alarmie, transpondery, zamki elektryczne, zamknięcia drzwiowe elektryczne, elektroniczne zamki szyfrowe, klucze elektroniczne, elektryczne urządzenia do otwierania drzwi, anteny, przełączniki, głowice zdalnego sterowania antenami, głowice telewizyjne, obrotnice, osprzęt do systemów TV, filtry, odgałęźniki, rozgałęźniki, symetryzatory, tłumiki antenowe, wzmacniacze antenowe, dostrajacze, korektory do uzyskiwania żądanych właściwości układów teletechnicznych, radiotechnicznych i elektronicznych, zwrotnice, tunery satelitarne, cyfrowe tunery satelitarne, urządzenia do transmisji dźwięku, nadajniki, obwody drukowane, obwody scalone, obwody hybrydowe, płytki półprzewodnikowe, płyty główne komputerów i urządzeń komputerowych, ograniczniki elektryczne, przekaźniki elektryczne, przekaźniki sygnałów elektronicznych, urządzenia elektryczne do kontroli, przełączniki elektryczne: przełączniki czasowe automatyczne, przetwornice: przetwornice elektryczne, puszkę przełącznikowe, puszkę rozgałęźną, skrzynki złączowe, regulatory napięcia, elektrodynamiczna aparatura do zdalnego sterowania sygnałami, elektroniczne przyrządy i elementy konstrukcyjne do wykrywania, przekazywania i przetwarzania sygnałów elektrycznych i nieelektrycznych na standardowe sygnały elektroniczne, ograniczniki, wykrywacze, wyłączniki: wyłączniki elektryczne, wyłączniki samoczynne, wyłączniki zdalnie sterowane, urządzenia do zdalnego sterowania, instalacje elektryczne do sterowania zdalnego operacjami przemysłowymi, moduły zdalnego sterowania, układy do przenoszenia sygnałów drogą przewodową i bezprzewodową, urządzenia do transformacji, rejestracji, przekazu i odtwarzania danych, moduły programu i pamięci komputerowe oraz inne podzespoły rozszerzające, karty magnetyczne, jednostki kompaktowe i centralne do przetwarzania danych, komputery, komputery samochodowe oraz oprogramowanie do nich, sprzęt komputerowy: peryferia komputerowe, koncentratory, kontrolery SCSI, procesory jak również przyłączone do nich urządzenia wejścia i wyjścia oraz odtwarzania danych i informacji, mikroprocesory, urządzenia zasilające, elektryczna aparatura kontrolna, modemy, karty transmisji szeregowej, karty teletekstu, karty graficzne, karty dźwiękowe, karty mirovideo, karty sieciowe, multiporty, DVD, nośniki danych magnetyczne, nośniki informacji optyczne, ograniczniki elektryczne, cyfrowe i analogowe urządzenia pomiarowe i regulujące, aparaty elektryczne do pomiarów, telekomunikacyjna aparatura i sprzęt do komunikacji informacji włączając dane, tekst, obrazy, głos, dźwięk oraz video, na długie odległości, urządzenia do przetwarzania tekstów, software, oprogramowanie komputerowe włączając programy komputerowe zarejestrowane na chipach, dyskach i dyskach kompaktowych, programy komputerowe aplikacyjne, programy komputerowe narzędziowe, programy komputerowe systemu operacyjnego, programy komputerowe sterujące połączeniami i wymianą danych pomiędzy komputerami podręcznymi i stacjonarnymi, wskaźniki stosowane w elektryczności, włókna optyczne, kable elektryczne, osłony do kabli elektrycznych, wtyczki i gniazda elektryczne, zaciski elektryczne, złącza PCI, złącza do przewodów elektrycznych, złączki elektryczne, pagery elektroniczne, elektroniczne moduły do pagerów wykorzystywane w innych urządzeniach wraz z oprogramowaniem, elektroniczne moduły do techniki motoryzacyjnej, moduły sterujące w technice motoryzacyjnej, sterowniki: sterowniki akustyczne, przyrządy i urządzenia elektryczne i elektroniczne do różnych zastosowań, 12 alarmy antywłamaniowe do pojazdów, blokada zapłonu, centralki alarmowe, centralki alarmowe sterowane radiem albo podczerwienią, urządzenia przeciwwłamaniowe do pojazdów, części zamienne i akcesoria do urządzeń przeciwwłamaniowych i alarmów do pojazdów, elektryczny i elektroniczny osprzęt samochodowy, kable, wyłączniki, bezpieczniki, zamki centralne, immobilizery, klaksony: klaksony do pojazdów, rożki pokładowe, dzwonki, trąbki ostrzegawcze do pojazdów, samochodowe czujniki alarmowe, udarowe, ultradźwiękowe, mikrofalowe, syg-

nalizatory alarmowe, systemy powiadamiania radiowego, anteny samochodowe, anteny CB, urządzenia do elektronicznego podnoszenia szyb, 37 instalowanie i naprawy urządzeń alarmowych, instalowanie i naprawy alarmów przeciwpożarowych i zabezpieczenia mienia, przeciwwłamaniowych, alarmów samochodowych, instalowanie i naprawa środków przenoszenia sygnałów w pojazdach, budynkach, mieszkaniach, magazynach i innych obiektach, 42 badania techniczne, ekspertyzy: ekspertyzy w zakresie komputerów, systemów komputerowych, programów komputerowych, urządzeń alarmowych i instalacji alarmowych, konsulting w zakresie komputerów, programów komputerowych, urządzeń alarmowych i instalacji alarmowych, programowanie komputerów w tym również na zlecenie, projektowanie i tworzenie oprogramowania komputerowego mianowicie kolejnych programów zapisanych we właściwym języku dla danego komputera, dla celów technicznych, naukowo-technicznych i handlowych, do użycia w komputerach i systemach komputerowych, dostosowywanie programów do potrzeb użytkownika, projekty techniczne: projektowanie systemów komputerowych, projektowanie urządzeń alarmowych i instalacji alarmowych, wzornictwo przemysłowe.

(111) 145462 (220) 1999 10 26 (210) 209035
 (151) 2003 03 18
 (732) Przedsiębiorstwo Usług Inwestycyjnych DEVELOPER Spółka z o.o., Złotniki, PL.
 (540)

DEVELOPER

Kolory znaku: biały, ciemnoniebieski

(531) 27.5, 29.1
 (510), (511) 36 usługi w zakresie kupna, sprzedaży nieruchomości, 37 usługi budowlane i remontowo-budowlane, usługi w zakresie koordynacji i nadzoru inwestorskiego, 41 usługi w zakresie nauczania w zakresie budownictwa, 42 usługi w zakresie doradztwa, ekspertyz i projektowania dla potrzeb budownictwa.

(111) 145463 (220) 1999 10 26 (210) 209040
 (151) 2003 04 04
 (732) Wytwórnia Kosmetyków BIELENDĄ Barbara Bielenda, Cholerzyn, PL.
 (540) PANI DR NATURA
 (510), (511) 03 wyroby kosmetyczne.

(111) 145464 (220) 1999 10 28 (210) 209055
 (151) 2003 06 30
 (732) MEBEL DIK PHU Dariusz Szczerba, Wrocław, PL.
 (540)

Mebel

DIK
Design

Kolory znaku: czerwony, czarny

(531) 20.5, 27.5, 29.1
 (510), (511) 20 meble biurowe, meble kuchenne, krzesła, 35 zgromadzenie na rzecz osób trzecich różnych towarów pozwalające nabywcy wygodnie je oglądać i kupować w sklepie z meblami i sprzętem biurowym.

(111) 145465 (220) 1999 10 28 (210) 209058
 (151) 2003 04 25
 (732) TELEFLORA Warszawa Babski Stanisław, Pruszków, PL.

(540)



Kolory znaku: biały, niebieski

(531) 1.5, 3.7, 5.5, 26.1, 27.5, 29.1

(510), (511) **01** ziemia do kwiatów, **03** kosmetyki, wody kwiatowe, wody kolońskie, perfumy, **21** doniczki na kwiaty, **26** sztuczne kwiaty, dekoracje ze sztucznych kwiatów, **30** słodczyce, **31** żywe kwiaty, sadzonki drzew i kwiatów, wieńce ze świeżych roślin, kwiaty suszone, nasiona, kwiaty doniczkowe, **39** usługi w zakresie dystrybucji kwiatów, nasion i nawozów, dostarczanie bukietów na zamówienie, **41** organizowanie szkoleń w zakresie sztuki układania bukietów i komponowania roślin, usługi w zakresie organizowania pokazów sztuki układania bukietów, **42** usługi w zakresie dekorowania wnętrz roślinami, **44** usługi w zakresie układania bukietów z kwiatów.

(111) **145466** (220) 1999 10 28 (210) 209066
 (151) 2003 04 29
 (732) Reckitt Benckiser N.V., Hoofddorp, NL.
 (540) (znak przestrzenny)



Kolory znaku: biały, czerwony, niebieski

(531) 19.7, 29.1

(510), (511) **01** produkty chemiczne do celów przemysłowych, w tym preparaty chemiczne do prania chemicznego, zmiękczacze wody, wszystkie wyżej wymienione produkty zawierające lub nie właściwości lub składniki dezynfekcyjne, **03** preparaty wybierające i inne detergenty oraz preparaty do zmywania naczyń, detergenty do prania chemicznego, preparaty czyszczące, nabłyszczające, szorujące i ściernie, preparaty do czyszczenia wykładzin podłogowych, mydła, produkty do odwapniania i do usuwania kamienia kotłowego, stosowane w gospodarstwie domowym, zmiękczacze wody stosowane w gospodarstwie domowym, wszystkie wyżej wymienione produkty posiadające lub nie właściwości lub składniki dezynfekcyjne.

(111) **145467** (220) 1999 10 28 (210) 209067
 (151) 2003 04 29
 (732) Reckitt Benckiser N.V., Hoofddorp, NL.
 (540) (znak przestrzenny)



Kolory znaku: biały, czerwony, niebieski

(531) 19.7, 29.1

(510), (511) **01** produkty chemiczne do celów przemysłowych, w tym preparaty chemiczne do prania chemicznego, zmiękczacze wody, wszystkie wyżej wymienione produkty zawierające lub nie właściwości lub składniki dezynfekcyjne, **03** preparaty wybierające i inne detergenty oraz preparaty do zmywania naczyń, detergenty do prania chemicznego, preparaty czyszczące, nabłyszczające, szorujące i ściernie, preparaty do czyszczenia wykładzin podłogowych, mydła, produkty do odwapniania i do usuwania kamienia kotłowego, stosowane w gospodarstwie domowym, zmiękczacze wody stosowane w gospodarstwie domowym, wszystkie wyżej wymienione produkty posiadające lub nie właściwości lub składniki dezynfekcyjne.

(111) **145468** (220) 1999 10 28 (210) 209076
 (151) 2003 06 30
 (732) Loveland Industries, Inc., Greeley, US.
 (540) LI 700
 (510), (511) **01** powierzchniowo-czynne przenikające środki chemiczne dla rolnictwa.

(111) **145469** (220) 1999 10 28 (210) 209077
 (151) 2003 06 30
 (732) Loveland Industries, Inc., Greeley, US.
 (540) X-Change
 (510), (511) **01** preparaty chemiczne do uzdatniania wody w rolnictwie.

(111) **145470** (220) 1999 10 27 (210) 209085
 (151) 2003 05 29
 (732) „PIĘKNY OGRÓD” Małgorzata Nadziakiewicz, Krosno, PL.
 (540)



Kolory znaku: jasnożółty, czarny, zielony, niebieski, czerwony

(531) 5.5, 27.5, 29.1

(510), (511) **31** rośliny zbożowe, produkty rolne, ogrodnicze i leśne, w tym: cebulki kwiatowe, drzewa, grzybnia pieczarkowa, krzewy, kwiaty naturalne, kwiaty suszone do dekoracji, nasiona, ziarna, rośliny, sadzonki, torf na ściółkę, warzywa świeże, zioła ogrodowe świeże, **35** zgrupowanie na rzecz osób trzecich różnych towarów, pozwalające nabywcy wygodnie je oglądać i kupować w sklepie z: artykułami dla ogrodnictwa, artykułami do niszczenia chwastów, artykułami związanymi z ogrodnictwem krajobrazowym, artykułami do wyposażenia ogrodów, materiałami szkółkarskimi, broszurami, książkami i materiałami z zakresu ogrodnictwa i szkółkarstwa, organizowanie wystaw i pokazów ogrodniczych, szkółkarskich w celach handlowych lub reklamowych, **42** doradztwo zawodowe z zakresu prowadzenia ogrodnictwa i szkółkarstwa, **44** projektowanie ogrodów i ich wyposażenia, niszczenie chwastów, ogrodnictwo, zakładanie i pielęgnacja ogrodów, ogrodnictwo krajobrazowe, zakładanie i pielęgnacja szkółek roślinnych.

(111) **145471** (220) 1999 10 27 (210) 209092
 (151) 2003 06 30
 (732) AFLOFARM - Fabryka Leków Spółka z o.o., Ksawerów, PL.
 (540) SYLIVERIN
 (510), (511) **03** olejki eteryczne, ekstrakty roślinne (koncentrat sylimarynowy) do celów kosmetycznych, **05** preparaty i środki

farmaceutyczne, weterynaryjne, sanitarne, dietetyczne środki spożywcze do użytku medycznego, żywność dla niemowląt, środki i preparaty stomatologiczne, artykuły higieniczne i opatrunkowe, zioła lecznicze, środki odkażające, fungicydy, herbicydy, **42** badania chemiczne przydatne w medycynie i farmacji takie jak oznaczanie zawartości i tożsamości substancji czynnej.

(111) **145472** (220) 1999 10 29 (210) 209156
(151) 2003 07 16
(732) Rothmans Cigaretten GmbH, Bremen, DE.
(540) MERCURY
(510), (511) **34** tytoń, wyroby tytoniowe, artykuły dla palących, zapalki.

(111) **145473** (220) 1999 10 29 (210) 209189
(151) 2003 07 09
(732) WYDAWNICTWO CZELEJ Spółka z o.o., Lublin, PL.
(540)



Kolory znaku: granatowy, biały

(531) 20.7, 26.4, 27.5, 29.1
(510), (511) **16** albumy, czasopisma, druki, gazety, kalendarze, książki, prospekty, publikacje, **41** publikowanie książek i czasopism, publikowanie tekstów innych niż teksty reklamowe, usługi wydawnicze.

(111) **145474** (220) 1999 10 29 (210) 209192
(151) 2003 07 09
(732) STEFANIA Spółka Cywilna - Janusz Kempski, Tomasz Kempski, Stefania Witańska, Tychy, PL.
(540) BINARIO
(510), (511) **19** system profili PCV służących do montażu pustaków szklanych - luksferów.

(111) **145475** (220) 1999 10 29 (210) 209199
(151) 2003 07 09
(732) Zakłady Wyrobów Betonowych BRUK-BET Krzysztof Witkowski, Nieciecza, PL.
(540) BRUK-BET
(510), (511) **19** beton, betonowe i żelbetowe elementy budowlane, **37** usługi brukarskie.

(111) **145476** (220) 1999 10 29 (210) 209200
(151) 2003 07 09
(732) Zakłady Wyrobów Betonowych BRUK-BET Krzysztof Witkowski, Nieciecza, PL.
(540) BRUKBET
(510), (511) **19** beton, betonowe i żelbetowe elementy budowlane, **37** usługi brukarskie.

(111) **145477** (220) 1999 10 29 (210) 209203
(151) 2003 07 09
(732) ABRYS Spółka z o.o., Poznań, PL.

(540)



(531) 3.7, 27.5
(510), (511) **35** badania w dziedzinie działalności gospodarczej, analizy kosztów, specjalistyczne doradztwo handlowe, doradztwo w zakresie prowadzenia działalności gospodarczej, ekspertyzy opłacalności, informacja o firmach, poszukiwania informacji dla firm, prowadzenie agencji importowo-eksportowych, prowadzenie agencji reklamowych, **36** doradztwo finansowe, usługi finansowe, **40** przetwórstwo tworzyw sztucznych, **42** ekspertyzy inżynierskie, prace inżynierskie, porady dotyczące własności intelektualnej, administrowanie prawami autorskimi, koncesjonowanie własności intelektualnej.

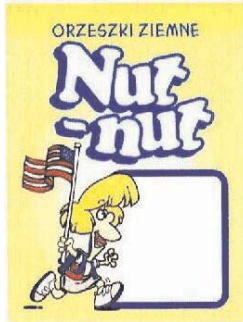
(111) **145478** (220) 1999 12 17 (210) 211295
(151) 2003 05 12
(732) PRO MEDIA Spółka z o.o., Opole, PL.
(540) NTO. Nowa Trybuna Opolska
(510), (511) **16** dziennik.

(111) **145479** (220) 2000 01 27 (210) 212899
(151) 2003 05 29
(732) Eniro Polska Spółka z o.o., Warszawa, PL.
(540) panorama sportu
(510), (511) **09** dane na nośnikach optycznych i magnetycznych, programy do maszyn cyfrowych, **16** książki telefoniczne i adresowe, **35** usługi w zakresie promowania towarów i usług, usługi w zakresie udzielania pomocy w prowadzeniu działalności gospodarczej, gromadzenie informacji i prowadzenie spisu firm oraz danych o firmach, usługi w zakresie udostępniania bazy danych, usługi w zakresie publikowania tekstów reklamowych, usługi w zakresie dostarczania informacji na stronach internetowych odnośnie wydarzeń biznesowych, wydarzeń politycznych, ekonomicznych, codziennych doniesień prasowych, usługi konsultingowe, **41** usługi wydawnicze, usługi w zakresie dostarczania informacji na stronach internetowych dotyczące kultury i wydarzeń sportowych, **42** usługi w zakresie dostarczania informacji na stronach internetowych o pogodzie, usługi w zakresie informatyki i prowadzenia portalu internetowego.

(111) **145480** (220) 2000 01 27 (210) 212900
(151) 2003 05 29
(732) Eniro Polska Spółka z o.o., Warszawa, PL.
(540) panorama biznesu
(510), (511) **09** dane na nośnikach optycznych i magnetycznych, programy do maszyn cyfrowych, **16** książki telefoniczne i adresowe, **35** usługi w zakresie promowania towarów i usług, usługi w zakresie udzielania pomocy w prowadzeniu działalności gospodarczej, gromadzenie informacji i prowadzenie spisu firm oraz danych o firmach, usługi w zakresie udostępniania bazy danych, usługi w zakresie publikowania tekstów reklamowych, usługi w zakresie dostarczania informacji na stronach internetowych odnośnie wydarzeń biznesowych, wydarzeń politycznych, ekonomicznych, codziennych doniesień prasowych, usługi konsultingowe, **41** usługi wydawnicze, usługi w zakresie dostarczania informacji na stronach internetowych dotyczące kultury i wydarzeń sportowych, **42** usługi w zakresie dostarczania informacji na stronach internetowych o pogodzie, usługi w zakresie informatyki i prowadzenia portalu internetowego.

(111) **145481** (220) 1999 10 30 (210) 209234
(151) 2003 04 16

(732) EKO Spółka z o.o., Wrocław, PL.
(540)



Kolory znaku: żółty i odcienie, niebieski, biały, czerwony, beżowy
(531) 2.5, 24.7, 27.5, 29.1

(510), (511) 29 orzeszki ziemne preparowane, orzeszki prażone w łupinach.

(111) 145482 (220) 1999 10 30 (210) 209235
(151) 2003 04 22
(732) Eko Sp. z o.o., Wrocław, PL.
(540)



Kolory znaku: żółty, niebieski, biały, czerwony, czarny, pomarańczowy

(531) 2.5, 5.5, 27.5, 29.1

(510), (511) 29 słonecznik prażony.

(111) 145483 (220) 1999 10 30 (210) 209236
(151) 2003 04 16
(732) EKO Spółka z o.o., Wrocław, PL.
(540)



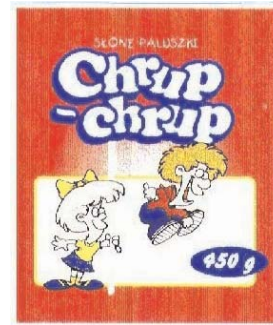
Kolory znaku: czerwony i odcienie, biały, granatowy, żółty, kremowy, niebieski, rudy, zielony, popielaty

(531) 2.5, 5.9, 27.5, 29.1

(510), (511) 30 produkty na bazie mąki z dodatkiem kaszy, wody, tłuszczu i przypraw poddane preparowaniu poprzez prażenie.

(111) 145484 (220) 1999 10 30 (210) 209237
(151) 2003 04 22
(732) EKO Spółka z o.o., Wrocław, PL.

(540)



Kolory znaku: czerwony i odcienie, biały, niebieski, żółty, beżowy, rudy

(531) 2.5, 27.5, 29.1

(510), (511) 30 słone paluszki.

(111) 145485 (220) 1999 10 31 (210) 209250
(151) 2003 04 16
(732) Zakłady Przemysłu Tłuszczowego OLVIT Spółka z o.o., Gdańsk, PL.
(540)



Kolory znaku: czerwony, niebieski, żółty, biały, różowy, zielony

(531) 2.3, 5.5, 11.1, 11.3, 27.5, 29.1

(510), (511) 29 oleje i tłuszcze jadalne.

(111) 145486 (220) 1999 11 02 (210) 209270
(151) 2003 07 16
(732) 3M Company, St. Paul, US.
(540)



(531) 26.2

(510), (511) 09 ekrany monitorów komputerowych, monitory ekranowe laptopów i innych komputerów, ekrany do przeglądania obrazu oraz małe i duże wyświetlacze do telefonów, pagerów i innych podręcznych urządzeń elektronicznych, ekrany monitorów telewizyjnych i video, terminale monitorów ekranowych video, wyświetlacze obrazów wirtualnych, urządzenia z programami do przeglądania aplikacji wirtualnych, monitory ekranowe oprzyrządowania elektronicznego, monitory ekranowe maszyn w punktach zakupu, projektory obrazów komputerowych, projektory, których głowica porusza się nad projektowaną płaszczyzną i projektory przejrzyste, projektory tylnie-ekranowe, ekrany projektorów przednie i tylne, wszystkie posiadające udoskonalone lub kontrolowane parametry jaskrawości, skierowania światła, kontrastu, widzialności lub zużycia energii, komponenty do wszystkich wyżej wymienionych towarów, filtry, polaryzatory, moduły oświetlające, rozbijacze wiązki, urządzenia sprzęgające, dyfuzery, reflektory, pryzmaty, zwier-

ciadła polimeryczne i soczewki Fresnela, akcesoria komputerowe, ekrany lub filtry antyodślepiające i zapewniające prywatność używane głównie z przodu ekranów i monitorów komputerowych **09** urządzenia i przyrządy naukowe, żeglarskie, geodezyjne, elektryczne, fotograficzne, kinematograficzne, optyczne, wagowe, pomiarowe, sygnalizacyjne, kontrolne, do ratowania życia, do celów dydaktycznych, urządzenia do nagrywania, transmisji lub reprodukcji dźwięku lub obrazu, magnetyczne nośniki danych, płyny (dyski) z nagraniami, automaty sprzedające i mechanizmy do urządzeń uruchamianych przez wrzucenie monety, kasy sklepowe, maszyny liczące, sprzęt przetwarzający dane i komputery, urządzenia do gaszenia ognia, **11** metalowe i niemetalowe błony i arkusze z tworzyw sztucznych, używane do udoskonalenia, zmiany i kontroli użycia światła w armaturach oświetleniowych oraz żarówkach świetlnych i lampach elektronowych **11** urządzenia do oświetlania, ogrzewania, wytwarzania pary, gotowania, chłodzenia, suszenia, wentylacji, zasilania wodą i do celów sanitarnych, **17** plastyczne, termoplastyczne i polimeryczne błony i arkusze zarządzające światłem, używane do udoskonalania i kontroli jasności, skierowania światła, kontrastu, widzialności lub zużycia energii w ekranach monitorów komputerowych, monitorach ekranowych laptopów i innych komputerów, ekranach do przeglądania obrazu oraz małych i dużych wyświetlaczach do telefonów, pagerów i innych podręcznych urządzeń elektronicznych, ekranach monitorów telewizyjnych i video, terminalach monitorów ekranowych video, wyświetlaczach obrazów wirtualnych, urządzeniach z programami do przeglądania aplikacji i wirtualnych, monitorach ekranowych oprzyrządowania elektronicznego, monitorach ekranowych maszyn w punktach zakupu, projektorach, ekranach projektorów przednich i tylnych ora z znakach luminescencyjnych i nie-luminescencyjnych, plastyczne, termoplastyczne i polimeryczne błony i arkusze zarządzające światłem i podczerwienią używane do udoskonalania i kontroli jasności, skierowania światła, kontrastu, widzialności i konserwacji energią cieplną okien, okien samochodowych i innego szkła, taśma odbłaskowa, pasy i arkusze do poprawienia widzialności i zwiększania bezpieczeństwa **17** kauczuki, gutaperka, żywica, azbest, mika i wyroby z tych materiałów nie ujęte w innych klasach, tworzywa sztuczne w formie wyciśniętej stosowane w produkcji, materiały uszczelniające, pakuły, materiały izolacyjne, rury elastyczne (połączenia rurowe) niemetalowe.

(111) **145487** (220) 1999 11 04 (210) 209331
 (151) 2003 04 16
 (732) TELEWIZJA POLSKA Spółka Akcyjna, Warszawa, PL.
 (540) klan
 (510), (511) **29** mięso, ryby, drób, dziczyzna, ekstrakty mięsne, konserwowane, suszone i gotowane owoce i warzywa, galaretka, dżemy, kompoty, jaja, mleko, produkty mleczne, oleje i tłuszcze jadalne.

(111) **145488** (220) 1999 11 04 (210) 209342
 (151) 2003 06 17
 (732) Renessen LLC, Bannockburn, US.
 (540) RENESSEN
 (510), (511) **31** zboża i nasiona rolnicze, żywność dla zwierząt i dodatki do niej, ziarno i nasiona przeznaczone do przetwarzania, ziarna roślin zbożowych i produkty rolne, ogrodnicze i leśne, nie ujęte w innych klasach, żywe zwierzęta, świeże owoce i warzywa, nasiona, rośliny i kwiaty, karma dla zwierząt, słód dla piwowarstwa i gorzelnii, **36** usługi finansowe odnoszące się do artykułów rolniczych, usługi finansowe, usługi ubezpieczeniowe, sprawy monetarne, sprawy własności, **39** usługi w zakresie przechowywania i transportu ziarna, usługi w zakresie transportu, pakowania i składowania towarów, usługi w zakresie organizowania podróży.

(111) **145489** (220) 1999 11 04 (210) 209343
 (151) 2003 06 17
 (732) Renessen LLC, Bannockburn, US.

(540)



(531) 2.7

(510), (511) **31** zboża i nasiona rolnicze, żywność dla zwierząt i dodatki do niej, ziarno i nasiona przeznaczone do przetwarzania, ziarna roślin zbożowych i produkty rolne, ogrodnicze i leśne, nie ujęte w innych klasach, żywe zwierzęta, świeże owoce i warzywa, nasiona, rośliny i kwiaty, karma dla zwierząt, słód dla piwowarstwa i gorzelnii, **36** usługi finansowe odnoszące się do artykułów rolniczych, usługi finansowe, usługi ubezpieczeniowe, sprawy monetarne, sprawy własności, **39** usługi w zakresie przechowywania i transportu ziarna, usługi w zakresie transportu, pakowania i składowania towarów, usługi w zakresie organizowania podróży.

(111) **145490** (220) 1999 11 04 (210) 209344
 (151) 2003 06 17
 (732) Renessen LLC, Bannockburn, US.
 (540)



RENESEN

(531) 2.7, 27.5

(510), (511) **31** zboża i nasiona rolnicze, żywność dla zwierząt i dodatki do niej, ziarno i nasiona przeznaczone do przetwarzania, ziarna roślin zbożowych i produkty rolne, ogrodnicze i leśne, nie ujęte w innych klasach, żywe zwierzęta, świeże owoce i warzywa, nasiona, rośliny i kwiaty, karma dla zwierząt, słód dla piwowarstwa i gorzelnii, **36** usługi finansowe odnoszące się do artykułów rolniczych, usługi finansowe, usługi ubezpieczeniowe, sprawy monetarne, sprawy własności, **39** usługi w zakresie przechowywania i transportu ziarna, usługi w zakresie transportu, pakowania i składowania towarów, usługi w zakresie organizowania podróży.

(111) **145491** (220) 1999 11 03 (210) 209354
 (151) 2003 04 16
 (732) Poznańskie Konsorcjum Agencji Nieruchomości REAL NET Spółka z o.o., Poznań, PL.
 (540)



Kolory znaku: żółty, ciemnoniebieski, biały

(531) 26.5, 27.5, 29.1

(510), (511) **16** czasopisma, broszury, ulotki, książki, foldery, kalendarze, mapy, **36** usługi w zakresie administrowania nieruchomości, usługi w zakresie pośrednictwa w handlu mieszkaniami, usługi w zakresie wykonywania analiz finansowych, usługi w zakresie ubezpieczeń, usługi celne, usługi w zakresie wyceny nieru-

chomości i majątku, usługi w zakresie wynajmowania mieszkań i nieruchomości, **38** usługi w zakresie przekazywania informacji i wiadomości za pomocą komputera i łącz telefonicznych oraz radiowych, **41** usługi w zakresie szkolenia i nauczania, **42** usługi w zakresie tworzenia banku danych dotyczących kupna - sprzedaży nieruchomości, usługi w zakresie opracowywania stron internetowych.

(111) **145492** (220) 1999 11 03 (210) 209377
(151) 2003 05 26
(732) SŁUCHAM Spółka z o.o., Łódź, PL.
(540)



Kolory znaku: czerwony, zielony, biały, czarny
(531) 1.17, 26.1, 27.5, 29.1

(510), (511) **28** artykuły gimnastyczne, sportowe i rehabilitacyjne, gry, zabawki, sprzęt wędkarski, ochraniacze jako artykuły sportowe, przyrządy stosowane w kulturystyce, przyrządy mechaniczne do gimnastyki, **35** zgrupowanie na rzecz osób trzecich artykułów gimnastycznych, sportowych, rehabilitacyjnych, gier, zabawek, sprzętu wędkarskiego, ochraniaczy jako artykułów sportowych, przyrządów stosowanych w kulturystyce, przyrządów mechanicznych do gimnastyki, odzieży z tworzyw sztucznych i naturalnych pozwalające nabywcy wygodnie je oglądać i kupować w sklepach z tymi artykułami, prowadzenie interesów osób trzecich, reklamowanie, **37** montaż i naprawa urządzeń i przyrządów rehabilitacyjnych, gimnastycznych i sportowych oraz stosowanych w kulturystyce.

(111) **145493** (220) 1999 11 05 (210) 209429
(151) 2003 04 29
(732) La Mer Technology, Inc. (a Delaware corporation), New York, US.
(540) DECONSTRUCTED WATERS
(510), (511) **03** kosmetyki, wyroby perfumeryjne i wyroby toaletowe.

(111) **145494** (220) 1999 11 05 (210) 209450
(151) 2003 04 28
(732) Wielkopolska Wytwórnia Żywności PROFI Spółka z o.o., Grabów n/Prosną, PL.
(540)



Kolory znaku: brązowy, jasnobrązowy, czerwony, biały, zielony, czarny, żółty
(531) 3.7, 5.9, 8.1, 8.7, 11.3, 26.1, 27.5, 29.1
(510), (511) **29** flaki wołowe z warzywami.

(111) **145495** (220) 1999 11 05 (210) 209451
(151) 2003 04 28

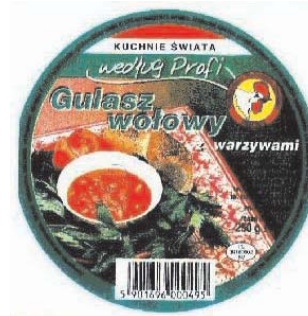
(732) Wielkopolska Wytwórnia Żywności PROFI Spółka z o.o., Grabów n/Prosną, PL.
(540)



Kolory znaku: biały, żółty, czerwony, zielony, granatowy, brązowy, czarny

(531) 3.7, 5.9, 8.1, 8.7, 11.3, 26.1, 27.5, 29.1
(510), (511) **29** flaki wieprzowe z warzywami.

(111) **145496** (220) 1999 11 05 (210) 209452
(151) 2003 04 28
(732) Wielkopolska Wytwórnia Żywności PROFI Spółka z o.o., Grabów n/Prosną, PL.
(540)



Kolory znaku: biały, żółty, różowy, czerwony, zielony, brązowy, czarny

(531) 3.7, 5.9, 8.1, 8.7, 9.1, 11.3, 26.1, 27.5, 29.1
(510), (511) **29** gulasz wołowy z warzywami.

(111) **145497** (220) 1999 11 05 (210) 209453
(151) 2003 04 28
(732) Wielkopolska Wytwórnia Żywności PROFI Spółka z o.o., Grabów n/Prosną, PL.
(540)



Kolory znaku: biały, żółty, czerwony, zielony, fioletowy, ciemnofioletowy, granatowy, brązowy, czarny

(531) 3.7, 5.9, 8.1, 8.7, 11.3, 26.1, 27.5, 29.1
(510), (511) **29** gulasz wieprzowy z warzywami.

(111) **145498** (220) 1999 11 05 (210) 209454
(151) 2003 04 28

(732) Wielkopolska Wytwórnia Żywności PROFI Spółka z o.o., Grabów n/Prosną, PL.

(540)



Kolory znaku: biały, żółty, pomarańczowy, czerwony, zielony, brązowy, czarny

(531) 3.7, 5.5, 5.9, 8.1, 8.7, 11.3, 26.1, 27.5, 29.1

(510), (511) **29** kapusta z mięsem.

(111) **145499** (220) 1999 11 05 (210) 209455

(151) 2003 04 29

(732) Wielkopolska Wytwórnia Żywności PROFI Spółka z o.o., Grabów n/Prosną, PL.

(540)



Kolory znaku: biały, żółty, czerwony, zielony, niebieski, ciemnoniebieski, czarny

(531) 3.7, 5.9, 8.1, 8.7, 11.3, 26.1, 27.5, 29.1

(510), (511) **29** sos lasagne.

(111) **145500** (220) 2000 01 27 (210) 212901

(151) 2003 05 29

(732) Eniro Polska Spółka z o.o., Warszawa, PL.

(540) panorama motoryzacyjna

(510), (511) **09** dane na nośnikach optycznych i magnetycznych, programy do maszyn cyfrowych, **16** książki telefoniczne i adresowe, **35** usługi w zakresie promowania towarów i usług, usługi w zakresie udzielania pomocy w prowadzeniu działalności gospodarczej, gromadzenie informacji i prowadzenie spisu firm oraz danych o firmach, usługi w zakresie udostępniania bazy danych, usługi w zakresie publikowania tekstów reklamowych, usługi w zakresie dostarczania informacji na stronach internetowych odnośnie wydarzeń biznesowych, wydarzeń politycznych, ekonomicznych, codziennych doniesień prasowych, usługi konsultingowe, **41** usługi wydawnicze, usługi w zakresie dostarczania informacji na stronach internetowych dotyczące kultury i wydarzeń sportowych, **42** usługi w zakresie dostarczania informacji na stronach internetowych o pogodzie, usługi w zakresie informatyki i prowadzenia portalu internetowego.

(111) **145501** (220) 1999 11 05 (210) 209478

(151) 2003 05 23

(732) Niepubliczny Zakład Opieki Zdrowotnej MEDIMA Poradnie Lekarza Rodzinnego Zespół Gabinetów Specjalistycznych, Bednarz Stanisław Kazimierz, Poznań, PL.

(540) medima

(510), (511) **39** usługi w zakresie transportu sanitarnego, **44** usługi medyczne-w tym szpitalne, usługi w zakresie wykonywania analiz lekarskich, usługi w zakresie wykonywania zabiegów operacyjnych.

(111) **145502** (220) 1999 11 03 (210) 209570

(151) 2003 05 22

(732) „INTERNET DESIGNERS” S.A., Wrocław, PL.

(540)



Kolory znaku: biały, niebieski, czarny

(531) 26.4, 27.5, 29.1

(510), (511) **09** interfejsy, komputery, notesy komputerowe, peryferyjne urządzenia komputerowe, programy komputerowe, urządzenia do przetwarzania informacji, sterowniki, **35** usługi agencji reklamowej: reklama prasowa, radiowa, telewizyjna, korespondencyjna, przy pomocy nośnika elektromagnetycznego, dystrybucja i uaktualnianie materiałów reklamowych, publikowanie tekstów reklamowych, rozpowszechnianie materiałów reklamowych, wynajmowanie miejsc na umieszczanie ogłoszeń lub reklam, wypożyczanie materiału reklamowego, badania opinii, badanie rynku, edycja tekstów, marketing, ogłoszenia prasowe, organizowanie wystaw handlowych lub reklamowych, pokazy towarów, powielanie dokumentów, promocja sprzedaży, usługi kreowania wizerunku firmy, organizowanie targów handlowych i reklamowych, wypożyczanie urządzeń i wyposażenia biurowego, zarządzanie zbiorami informatycznymi, **38** przesyłanie danych przy pomocy terminali komputerowych, przesyłanie informacji tekstowej i obrazowej przy pomocy komputerów, usługi komunikacji telefonicznej, poczty elektronicznej, usługi agencji prasowych i informacyjnych w zakresie uaktualniania informacji w internecie, wypożyczanie modemów, telefonów, urządzeń do przekazywania informacji i wiadomości, **40** usługi poligraficzne, **41** edukacja i nauczanie w dziedzinie informatycznej, informacje o edukacji, publikowanie książek, organizowanie i prowadzenie konferencji, kongresów, pracowni specjalistycznych, seminariów, sympozjów, zjazdów, organizowanie konkursów edukacyjnych lub rozrywkowych, organizowanie wystaw w celach kulturalnych i edukacyjnych, publikowanie tekstów innych niż teksty reklamowe, **42** analiza systemów komputerowych, doradztwo w sprawach sprzętu komputerowego, odpłatne udostępnianie komputerowych baz danych, odtwarzanie komputerowych baz danych, wypożyczanie komputerów, aktualizacja i konserwacja oprogramowania komputerów, usługi graficzne, odpłatne udostępnianie czasu dostępu do komputerów w celu przetwarzania danych, projektowanie oprogramowania komputerów.

(111) **145503** (220) 1999 11 08 (210) 209581

(151) 2003 04 04

(732) ALFANET Spółka z ograniczoną odpowiedzialnością, Wrocław, PL.

(540) izba gmin

(510), (511) **38** usługi telekomunikacyjne, mianowicie przyjmowanie i przesyłanie wiadomości, dokumentów, obrazów przy pomocy przekazu elektronicznego, elektroniczne przechowywanie i dostęp do informacji i dokumentów, usługi poczty elektronicznej, elektroniczny serwis informacyjny z możliwością bezpośredniej wymiany informacji (BBS).

(111) **145504** (220) 1999 11 09 (210) 209691

(151) 2003 04 23

(732) STENOMA Sławomir Stefaniak, Łódź, PL.
(540)



Kolory znaku: granatowy, ciemnoniebieski, niebieski
(531) 27.5, 29.1

(510), (511) **07** maszyny do wykonywania okien z tworzywa sztucznego, **19** okna z tworzywa sztucznego, **35** pośrednictwo handlowe w zakresie urządzeń pneumatycznych i osprzętu do tych urządzeń, części maszyn oraz narzędzi skrawających, **37** usługi budowlane, usługowe naprawianie maszyn, **42** usługowe projektowanie maszyn, doradztwo budowlane.

(111) **145505** (220) 1999 11 09 (210) 209692
(151) 2003 06 26
(732) Konserwa Polska Spółka z o.o., Łódź, PL.
(540)



Kolory znaku: ciemnozielony, czarny, żółty, jasnozielony
(531) 26.5, 27.5, 29.1

(510), (511) **32** napoje owocowe i soki owocowe, syropy i inne produkty do produkcji napojów, wody mineralne gazowane i niegazowane oraz inne napoje bezalkoholowe.

(111) **145506** (220) 1999 11 10 (210) 209697
(151) 2003 06 25
(732) SEEGER DACH Spółka z o.o., Gdańsk, PL.
(540) NA KAŻDY DACH, NA KAŻDĄ KIESZEŃ

(510), (511) **06** pokrycia dachowe i dachówki metalowe, metalowe schody, drabinki, okna i drzwi oraz osprzęt do nich, kasety i kasy pancerne, metalowe konstrukcje dla budownictwa, rynny dachowe metalowe, grodzice i ścianki szczelne, metalowe przewody klimatyzacyjne i żaluzje, **19** betonowe elementy budowlane, belki i balustrady niemetalowe, bitumiczne produkty dla budownictwa, bramy niemetalowe, niemetalowe pokrycia dachowe i rynny, drewno do celów budowlanych, rury drenażowe niemetalowe, okna i drzwi niemetalowe oraz osprzęt do nich, niemetalowe materiały konstrukcyjne dla budownictwa, rury i kształtki niemetalowe, sufity niemetalowe, szkło dla budownictwa, zaprawy murarskie.

(111) **145507** (220) 1999 11 10 (210) 209698
(151) 2003 04 23
(732) SEEGER DACH Spółka z o.o., Gdańsk, PL.
(540)



(531) 26.11, 27.5

(510), (511) **06** pokrycia dachowe i dachówki metalowe, metalowe schody, drabinki, okna i drzwi oraz osprzęt do nich, kasety i kasy pancerne, metalowe konstrukcje dla budownictwa, rynny dachowe metalowe, grodzice i ścianki szczelne, metalowe przewody klimatyzacyjne i żaluzje, **19** betonowe elementy budowlane, belki i balustrady niemetalowe, bitumiczne produkty dla budownictwa, bramy niemetalowe, niemetalowe pokrycia dachowe i rynny, dre-

wno do celów budowlanych, rury drenażowe niemetalowe, okna i drzwi niemetalowe oraz osprzęt do nich, niemetalowe materiały konstrukcyjne dla budownictwa, rury i kształtki niemetalowe, sufity niemetalowe, szkło dla budownictwa, zaprawy murarskie.

(111) **145508** (220) 1999 11 10 (210) 209711
(151) 2003 06 25
(732) Przedsiębiorstwo Produkcyjno-Handlowo-Usługowe „MAXPOL” Marek Spaczyński, Krzepice, PL.
(540) makaron matuli
(510), (511) **30** makarony.

(111) **145509** (220) 1999 11 16 (210) 209890
(151) 2003 07 07
(732) Zakład Obuwia NORD S.C. Kazimierz Meka, Mieczysław Sztrajbel, Strzelinko, PL.
(540) meka
(510), (511) **18** skóra i imitacje skóry, wyroby z tych materiałów, **25** odzież, obuwie, nakrycia głowy, **26** dodatki do obuwia, odzieży i nakryć głowy, haczyki, klamry, ozdoby, sprzączki, zapięcia, wkładki, klamry do pasków, napy, haftki, sznurowadła i sznurówki, zamki błyskawiczne.

(111) **145510** (220) 1999 11 17 (210) 209925
(151) 2003 04 17
(732) Zakłady Porcelany Ćmielów Spółka z o.o., Ćmielów, PL.
(540) (znak przestrzenny)



Kolory znaku: beżowy, brązowy, zielony, niebieski, żółty
(531) 2.3, 29.1
(510), (511) **21** figurki z porcelany i fajansu.

(111) **145511** (220) 1999 11 17 (210) 209926
(151) 2003 04 17
(732) Zakłady Porcelany Ćmielów Spółka z o.o., Ćmielów, PL.
(540) (znak przestrzenny)



Kolory znaku: beżowy, brązowy, czerwony, czarny
(531) 2.3, 29.1
(510), (511) **21** figurki z porcelany i fajansu.

(111) **145512** (220) 1999 11 19 (210) 209969
(151) 2003 04 29
(732) THAI PRESIDENT FOODS PUBLIC COMPANY LIMITED, Bangkok, TH.

(540)



(531) 26.13, 28.3

(510), (511) **30** kawa, herbata, kakao, cukier, ryż, tapioka, sago, kawa nienaturalna, mąka, kasza i produkty zbożowe, chleb, wyroby cukiernicze i słodczyce, lody, miód, melasa (syrupy), drożdże, proszek do pieczenia, sól, musztarda, ocet, sosy (przyprawy), przyprawy, lód, kluski, ciasta, makarony, kluski, ciasta i makarony w proszku i błyskawiczne.

(111) **145513** (220) 1999 11 19 (210) 209970
(151) 2003 04 16

(732) THE PRUDENTIAL INSURANCE COMPANY OF AMERICA, Newark, US.

(540) LIFE PLANNER

(510), (511) **36** usługi ubezpieczeniowe i finansowe, analiza potrzeb ubezpieczeniowych i finansowych klientów bądź potencjalnych klientów oraz doradztwo w zakresie produktów ubezpieczeniowych uwzględniające takie potrzeby.

(111) **145514** (220) 1999 11 19 (210) 210005
(151) 2003 04 29

(732) FORTE SWEDEN Spółka z o.o., Rogierówko, PL.

(540)



Kolory znaku: czarny, czerwony, niebieski, różowy, zielony, żółty
(531) 26.4, 27.5, 29.1

(510), (511) **03** olejki eteryczne, środki myjące w tym do włosów, środki do pielęgnacji włosów, środki do czyszczenia zębów, środki do prania, toaletowe środki sanitarne, dezodoranty osobiste, perfumy, wody kolońskie, pasty do obuwia, preparaty do wybielania, preparaty do odtłuszczania, barwniki kosmetyczne, kosmetyki dla zwierząt.

(111) **145515** (220) 1999 11 19 (210) 210010
(151) 2003 06 25

(732) ABB Zamech Gazpetro Spółka z o.o., Elbląg, PL.

(540)

Gazpetro

(531) 27.5

(510), (511) **07** silniki spalinowe, elektryczne i hydrauliczne inne niż do pojazdów lądowych oraz zespoły i części, pompy i sprężarki, maszyny budowlane do prac ziemnych, drogowych, kolejowych i układania rurociągów, **35** pośrednictwo w sprzedaży maszyn i urządzeń przemysłowych, a w tym: turbin gazowych, układów automatyki przemysłowej oraz związanych z tym obiektów budowlanych polegające na kojarzeniu kontrahentów, **37** instalacja, konserwacja i naprawy maszyn, usługi budowlane oraz remontowo-budowlane w budownictwie ogólnym i specjalistycznym związanym z robotami ziemnymi, wodnymi, morskimi oraz budową i konserwacją rurociągów, **39** usługi w transporcie rurociągowym gazu ziemnego, **42** doradztwo techniczne, opracowywanie projektów architektonicznych i technicznych.

(111) **145516** (220) 1999 11 22 (210) 210033

(151) 2003 04 29

(732) CADBURY WEDEL Spółka z o.o., Warszawa, PL.

(540) SŁODKIE SERDUSZKA

(510), (511) **30** czekolada, wyroby czekoladowe.

(111) **145517** (220) 1999 11 23 (210) 210059

(151) 2003 04 25

(732) Wytwórnia Kosmetyków BIELEND A Bielenda Barbara, Cholerzyn 215, PL.

(540) DESPERADO

(510), (511) **03** wyroby kosmetyczne.

(111) **145518** (220) 1999 11 24 (210) 210144

(151) 2003 06 30

(732) Boero Colori S.r.l., Genova, IT.

(540)



Kolory znaku: czarny, ceglasty, biały

(531) 3.7, 9.1, 26.3, 27.5, 29.1

(510), (511) **02** farby pokosty, lakiery, środki zapobiegające korozji i zabezpieczające drewno, barwniki, zaprawy farbiarskie, żywice naturalne, folie metalowe i formy proszkowe dla malarzy, dekoratorów, drukarzy i artystów, farby i lakiery do łodzi.

(111) **145519** (220) 1999 11 24 (210) 210152

(151) 2003 07 16

(732) Shell International Petroleum Company Limited, Londyn, GB.

(540)



(531) 25.1, 26.4, 26.11, 26.13, 27.5

(510), (511) **09** oprogramowanie komputerowe i karty zakodowane, **16** druki i publikacje drukowane, karty drukowane związane z listami stałych klientów, **35** usługi w zakresie organizacji i zarządzania listami stałych klientów, usługi reklamowe i promocyjne, **36** usługi finansowe, usługi związane z kartami kredytowymi, debetowymi i płatniczymi.

(111) **145520** (220) 1999 11 23 (210) 210160

(151) 2003 07 16

(732) Przedsiębiorstwo TROTON Spółka z o.o., Ząbrowo, PL.

(540) lekka

(510), (511) **02** emalie do malowania, farby do gruntowania, lakiery podkładowe, minia, powłoki zabezpieczające podwozie pojazdów, szpachla samochodowa, smary przeciwdrdzewne.

(111) **145521** (220) 1999 11 23 (210) 210175

(151) 2003 07 16

(732) CENTRAL SOYA ROLPOL HOLDING Spółka z o.o.,
Osnowo, PL.

(540)



(531) 3.4, 3.7, 26.4, 27.5

(510), (511) **05** mieszanki mineralno-witaminowe, **31** premiksy paszowe.

(111) **145522** (220) 1999 11 23 (210) 210176
(151) 2003 07 14

(732) CENTRAL SOYA ROLPOL HOLDING Spółka z o.o.,
Osnowo, PL.

(540) protektor

(510), (511) **05** mieszanki mineralno-witaminowe, **31** premiksy paszowe.

(111) **145523** (220) 1999 11 23 (210) 210181
(151) 2003 07 14

(732) Firma Produkcyjno-Handlowo-Usługowa Ł & K S.C. Krzysztof
Łaszkiewicz, Wojciech Kościan, Łask, PL.

(540)



Kolory znaku: niebieski, biały

(531) 24.17, 26.5, 27.5, 29.1

(510), (511) **06** okna, drzwi, wrota z metalu, **11** lampy oświetleniowe, **19** okna, drzwi z tworzyw sztucznych.

(111) **145524** (220) 1999 11 23 (210) 210187
(151) 2003 07 14

(732) PLIVA Kraków, Zakłady Farmaceutyczne S.A., Kraków,
PL.

(540) plidocain

(510), (511) **05** preparaty farmaceutyczne.

(111) **145525** (220) 1999 11 25 (210) 210195
(151) 2003 06 25

(732) SANTE S.C. Andrzej Kowalski, Marek Kowalski, Wojciech
Kowalski, Witold Szpak, Warszawa, PL.

(540)



Kolory znaku: czerwony, biały, zielony, kremowy, czarny

(531) 5.7, 26.1, 27.5, 29.1

(510), (511) **30** artykuły spożywcze pochodzenia roślinnego, produkty spożywcze na bazie mąki sojowej, kotlety sojowe, pasztety, żywność dietetyczna pochodzenia roślinnego nie do celów leczniczych, kawa, herbata, kakao, napoje na bazie kawy, kakao, czekolady, cukier, ryż, tapioka, sago, mąka i produkty spożywcze z roślin zbożowych, wyroby piekarnicze, wyroby cukiernicze, słodczyce, lody, melasa (syropy), sosy, przyprawy, drożdże, proszek do pieczenia, sól, musztarda, ocet.

(111) **145526** (220) 1999 11 25 (210) 210209

(151) 2003 07 16

(732) GRANDSTAND FOOTWEAR LIMITED, Wickford, GB.

(540)



(531) 15.7, 27.5

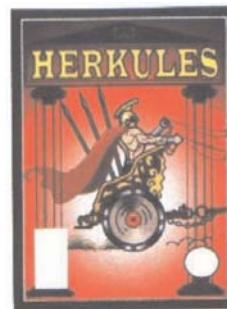
(510), (511) **25** buty wysokie, obuwie, kapcie, sandały oraz części i wyposażenie do nich zawarte w tej klasie.

(111) **145527** (220) 1999 11 25 (210) 210267

(151) 2003 04 22

(732) VIN-KON S.A. Z.P.Ch., Konin, PL.

(540)



Kolory znaku: czerwony i odcienie, biały, różowy, żółty, purpurowy, czarny

(531) 2.1, 18.1, 23.5, 27.5, 29.1

(510), (511) **33** napoje alkoholowe.

(111) **145528** (220) 1999 11 29 (210) 210321

(151) 2003 07 15

(732) BASF Agro B.V., Arnhem (NL), Zweigniederlassung
Wdenswil, Au, CH.

(540) EURO-LIGHTNING

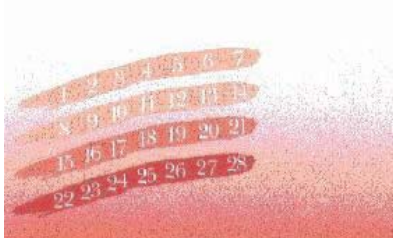
(510), (511) **05** insektycydy, larwicydy, fungicydy, herbicydy, pestycydy, środki mięczakobójcze, środki nicieniobójcze, środki gryzoniobójcze oraz preparaty chwastobójcze i środki do zwalczania szkodników.

(111) **145529** (220) 1999 11 29 (210) 210322

(151) 2003 07 15

(732) BROWN-FORMAN CORPORATION, Louisville, US.
 (540) WOODFORD RESERVE
 (510), (511) **33** napoje alkoholowe, whisky.

(111) **145530** (220) 1999 11 30 (210) 210341
 (151) 2003 06 17
 (732) Merck Spółka z o.o., Warszawa, PL.
 (540)



Kolory znaku: różowy i odcienie, biały
 (531) 26.13, 27.7, 29.1
 (510), (511) **05** leki, witaminy.

(111) **145531** (220) 1999 12 01 (210) 210397
 (151) 2003 07 14
 (732) P.H.W. „LEVANT” Kasem Bahloul, Poznań, PL.
 (540)



Kolory znaku: niebieski w odcieniach, czarny, czerwony, biały
 (531) 1.3, 6.1, 26.1, 29.1
 (510), (511) **29** konserwy mięsne, rybne, z owocami, warzywami oraz mieszanki rybno-warzywne, mięsno-warzywne, owocowo-warzywne, ryby w puszkach, galaretki, konfitury, owoce konserwowane w alkoholu, **30** mieszanki jarzyn i owoców w formie jadalnych ozdób do ciast, koktajle owocowe w lekkim syropie bezalkoholowe.

(111) **145532** (220) 1999 12 01 (210) 210398
 (151) 2003 07 14
 (732) P.H.W. „LEVANT” Kasem Bahloul, Poznań, PL.
 (540)



(531) 26.3, 26.4, 27.5
 (510), (511) **29** konserwy mięsne, rybne, z owocami, warzywami oraz mieszanki rybno-warzywne, mięsno-warzywne, owocowo-warzywne, ryby w puszkach, galaretki, konfitury, owoce konserwowane w alkoholu, **30** mieszanki jarzyn i owoców w formie jadalnych ozdób do ciast, koktajle owocowe w lekkim syropie bezalkoholowe.

(111) **145533** (220) 1999 12 01 (210) 210399
 (151) 2003 07 14
 (732) P.H.W. „LEVANT” Kasem Bahloul, Poznań, PL.

(540)



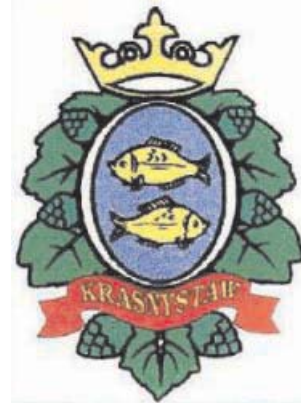
Kolory znaku: czerwony, biały
 (531) 26.1, 27.5, 29.1
 (510), (511) **29** konserwy mięsne, rybne, z owocami, warzywami oraz mieszanki rybno-warzywne, mięsno-warzywne, owocowo-warzywne, ryby w puszkach, galaretki, konfitury, owoce konserwowane w alkoholu, **30** mieszanki jarzyn i owoców w formie jadalnych ozdób do ciast, koktajle owocowe w lekkim syropie bezalkoholowe.

(111) **145534** (220) 1999 12 01 (210) 210400
 (151) 2003 07 14
 (732) P.H.W. „LEVANT” Kasem Bahloul, Poznań, PL.
 (540)



Kolory znaku: czerwony, biały, czarny
 (531) 26.2, 27.5, 29.1
 (510), (511) **29** konserwy mięsne, rybne, z owocami, warzywami oraz mieszanki rybno-warzywne, mięsno-warzywne, owocowo-warzywne, ryby w puszkach, galaretki, konfitury, owoce konserwowane w alkoholu, **30** mieszanki jarzyn i owoców w formie jadalnych ozdób do ciast, koktajle owocowe w lekkim syropie bezalkoholowe.

(111) **145535** (220) 1999 12 01 (210) 210407
 (151) 2003 06 05
 (732) Zarząd Miasta Krasnegostawu, Krasnystaw, PL.
 (540)



Kolory znaku: złoty, niebieski, biały, zielony, złoty, czerwony, czarny
 (531) 3.9, 5.3, 24.9, 26.1, 27.5, 29.1
 (510), (511) **41** usługi w zakresie organizacji imprez kulturalno-rozrywkowych, festynów, wystaw, organizacja konkursów, zabaw na wolnym powietrzu, widowisk plenerowych, koncertów, usługi w zakresie organizacji obchodów Święta Chmielarzy i Piwowarów, **43** usługi barów, restauracji i kawiarni, usługi gastronomiczne w czasie imprez rozrywkowych, imprez plenerowych.

(111) **145536** (220) 1999 12 01 (210) 210408
 (151) 2003 06 05
 (732) Zarząd Miasta Krasnegostawu, Krasnystaw, PL.
 (540) CHMIELAKI

(510), (511) **41** usługi w zakresie organizacji imprez kulturalno-rozrywkowych, festynów, wystaw, organizacja konkursów, zabaw na wolnym powietrzu, widowisk plenerowych, koncertów, usługi w zakresie organizacji obchodów Święta Chmielarzy i Piwowarów, **43** usługi barów, restauracji i kawiarni, usługi gastronomiczne w czasie imprez rozrywkowych, imprez plenerowych.

(111) **145537** (220) 1999 11 30 (210) 210422
(151) 2003 06 25
(732) Biuro Usług Informatycznych INFORMER Marcin Rewilak, Kraków, PL.
(540)



Kolory znaku: ciemnoniebieski, żółty

(531) 26.1, 27.5, 29.1

(510), (511) **35** reklama, publikowanie tekstów reklamowych, pośrednictwo - kojarzenie kontrahentów w zakresie sprzedaży sprzętu komputerowego, oprogramowania, materiałów biurowych, **37** instalacje, konserwacje, naprawy komputerów, instalacje sieci komputerowych, **38** komputerowe przesyłanie informacji tekstowej i obrazowej, elektroniczne przesyłanie danych, poczta elektroniczna, **40** usługi poligraficzne, **41** montaż taśm video, tłumaczenia, **42** projektowanie techniczne sieci komputerowych, doradztwo w sprawach sprzętu komputerowego, programowanie komputerowe, aktualizacja oprogramowania komputerów, odzyskiwanie komputerowych baz danych, obsługa i doradztwo komputerowych baz danych, usługi informacyjne w zakresie sprzętu komputerowego.

(111) **145538** (220) 1999 12 02 (210) 210460
(151) 2003 04 29
(732) Forex AB, Stockholm, SE.
(540) FOREX

(510), (511) **36** usługi ubezpieczeniowe, usługi bankowe, usługi instytucji kredytowych, wymiana walut, usługi w zakresie zagranicznych transakcji wymiennych.

(111) **145539** (220) 1999 12 03 (210) 210504
(151) 2003 04 28
(732) CADBURY WEDEL Spółka z o.o., Warszawa, PL.
(540)



Kolory znaku: żółty, granatowy, biały, beżowy, brązowy i odcienie, złoty i odcienie, czerwony

(531) 8.1, 8.3, 11.3, 27.5, 29.1

(510), (511) **30** czekolada, wyroby czekoladowe.

(111) **145540** (220) 1999 12 03 (210) 210505
(151) 2003 04 28

(732) CADBURY WEDEL Spółka z o.o., Warszawa, PL.
(540)



Kolory znaku: żółty, granatowy, biały, beżowy, brązowy i odcienie, fioletowy i odcienie, zielony i odcienie, czerwony, różowy

(531) 5.3, 5.7, 8.1, 27.5, 29.1

(510), (511) **30** czekolada, wyroby czekoladowe.

(111) **145541** (220) 1998 11 19 (210) 194655
(151) 2002 01 23
(732) Kieresinski Waldemar, Gostyńska-Kieresinska Beata Kier SC, Łódź, PL.
(540)



Kolory znaku: czerwony, niebieski

(531) 27.5, 29.1

(510), (511) **25** buty, ubrania i nakrycia głowy.

(111) **145542** (220) 1999 12 03 (210) 210513
(151) 2003 07 15
(732) Przedsiębiorstwo Produkcyjno-Handlowe „CHEMAL” S.C. Jerzy Słomian, Ewa Słomian, Piotr Słomian, Tychy, PL.
(540)



Kolory znaku: czerwony, czarny, biały, żółty

(531) 26.4, 27.5, 29.1

(510), (511) **01** klej do kasetonów i płyt styropianowych.

(111) **145543** (220) 1999 12 03 (210) 210514
(151) 2003 07 15
(732) Przedsiębiorstwo Produkcyjno-Handlowe „CHEMAL” S.C. Jerzy Słomian, Ewa Słomian, Piotr Słomian, Tychy, PL.
(540)



Kolory znaku: granatowy, biały

(531) 27.5, 29.1

(510), (511) **01** klej do styropianu.

(111) **145544** (220) 1999 12 03 (210) 210515
(151) 2003 07 15
(732) Przedsiębiorstwo Produkcyjno-Handlowe „CHEMAL” S.C. Jerzy Słomian, Ewa Słomian, Piotr Słomian, Tychy, PL.
(540) nacet - s
(510), (511) **01** klej polimerowy.

(111) **145545** (220) 1999 12 01 (210) 210526
(151) 2003 05 07
(732) I.D.C. Holding, a.s., Bratislava, SK.

(540)



Kolory znaku: biały, fioletowy, czarny, popielaty, jasnoróżowy, ciemnoróżowy, czerwony, żółty, zielony, niebieski

(531) 3.2, 9.7, 26.1, 27.5, 29.1

(510), (511) **05** wyroby cukiernicze i ciastkarskie dla celów diabetycznych i medycznych, **30** wyroby cukiernicze i ciastkarskie, słodczyce, karmelki, cukierki, czekolada, wyroby czekoladowe, ciasteczka, herbatniki petit-beurre, suchary, krakersy, guma do żucia.

(111) **145546** (220) 1999 12 01 (210) 210527

(151) 2003 05 07

(732) I.D.C. Holding, a.s., Bratislava, SK.

(540) bombik

(510), (511) **05** wyroby cukiernicze i ciastkarskie dla celów diabetycznych i medycznych, **30** wyroby cukiernicze i ciastkarskie, słodczyce, karmelki, cukierki, czekolada, wyroby czekoladowe, ciasteczka, herbatniki petit-beurre, suchary, krakersy, guma do żucia.

(111) **145547** (220) 1999 12 03 (210) 210555

(151) 2003 05 07

(732) Firma Reklamowo-Wydawnicza RAWI S.C. Rafał Szczepan, Wioletta Szczepan, Kraków, PL.

(540)



(531) 27.5

(510), (511) **16** gazety, czasopisma.(111) **145548** (220) 1999 12 03 (210) 210558

(151) 2003 07 04

(732) Przedsiębiorstwo Usługowo-Handlowe DERRATA Czapka Mirosław, Mysłowice, PL.

(540)



Kolory znaku: żółty, niebieski, biały, czarny

(531) 4.3, 9.1, 24.1, 24.9, 27.5, 29.1

(510), (511) **04** węgiel kamienny, **39** transport przedmiotów wartościowych, **40** usługi szwalni, **44** usługi świadczone w zakresie

opieki medycznej, **45** usługi ochrony mienia w zakresie ochrony obiektów, usługi ochrony osób.

(111) **145549** (220) 1999 12 03 (210) 210560

(151) 2003 05 07

(732) BWS Spółka z o.o., Rzeszów, PL.

(540) BON VOYAGE

(510), (511) **33** wino.(111) **145550** (220) 1999 12 03 (210) 210561

(151) 2003 05 07

(732) BWS Polska Spółka z o.o., Rzeszów, PL.

(540) VOYAGE

(510), (511) **33** wino.(111) **145551** (220) 1999 12 03 (210) 210570

(151) 2003 07 04

(732) New Horizons Education Corporation, Santa Ana, US.

(540)



(531) 1.5, 27.5

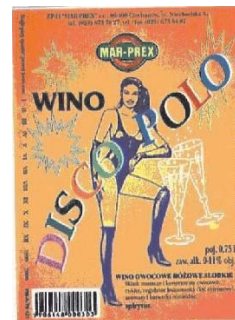
(510), (511) **09** oprogramowanie multimedialne zapisane na CD-ROM zawierające instrukcje dotyczące używania oprogramowania i sprzętu komputerowego, **16** materiały instrukcyjne dotyczące używania oprogramowania i sprzętu komputerowego, **41** usługi edukacyjne, prowadzenie kursów używania oprogramowania i sprzętu komputerowego, prowadzenie za pośrednictwem internetu szkoleń technicznych oraz szkoleń dotyczących oprogramowania komputerowego, **42** usługi komputerowe w zakresie przygotowywania narzędzi internetowych do udostępniania i przesyłania materiałów informacyjnych w zakresie szkoleń komputerowych.

(111) **145552** (220) 1999 12 09 (210) 210767

(151) 2003 06 26

(732) Zakład Produkcyjno-Handlowy MAR-PREX Marciniak Wojciech, Marciniak Radosław, Ciechanów, PL.

(540)



Kolory znaku: pomarańczowy, fioletowy, biały, zielony, niebieski, różowy, turkusowy, czerwony, granatowy, czarny, żółty

(531) 2.3, 27.5, 29.1

(510), (511) **33** wina, wyroby alkoholowe.(111) **145553** (220) 1999 12 08 (210) 210795

(151) 2003 07 07

(732) KREISEL Technika Budowlana Spółka z o.o., Poznań, PL.

(540) KREISEL

(510), (511) **01** kleje do celów przemysłowych i dla budownictwa, preparaty do gruntowania, preparaty konserwujące stosowane

w budownictwie, środki do uszlachetniania betonu i zapraw, silikony, przemysłowe preparaty czyszczące, **05** środki grzybobójcze i dezynfekcyjne, **17** materiały izolacyjne i szczeliwa budowlane, **19** zaprawy budowlane, masy samopoziomujące, gips, spoiny do fug, tynki szlachetne, powłoki ozdobno-ochronne dla budownictwa.

(111) **145554** (220) 1999 12 08 (210) 210801
(151) 2003 07 07

(732) Niepubliczny Zakład Opieki Zdrowotnej MEDICOR Centrum Zdrowia Izabela Zawada-Drynkowska, Feliksów, PL.

(540)



Kolory znaku: granatowy, jasnoniebieski, biały, czarny

(531) 4.7, 26.4, 27.5, 29.1

(510), (511) **44** usługi medyczne dla dzieci i dorosłych, w zakresie podstawowej opieki zdrowotnej (interna, pediatria, ginekologia), lekarzy specjalistów w specjalnościach: stomatologia, laryngologia, dermatologia, okulistyka, kardiologia, alergologia, ortopedia, diabetologia, usługi w zakresie analityki medycznej, fizykoterapii, orzekania i opiniowania o stanie zdrowia, profilaktyki i promocji zdrowia.

(111) **145555** (220) 1999 12 10 (210) 210834
(151) 2003 07 07

(732) MEDICAL MAGNUS Spółka z o.o., Łódź, PL.

(540) medical magnus

(510), (511) **03** produkty kosmetyczne i preparaty do czyszczenia, **05** produkty farmaceutyczne, środki dezynfekcyjne, plastry i materiały opatrunkowe, zioła lecznicze, żywność dla niemowląt, żywność dietetyczna do celów leczniczych, napoje do celów leczniczych, dodatki odżywcze, **44** usługi kosmetyczne, pomoc medyczna, usługi rehabilitacyjne i opieki pielęgniarstwa, doradztwo w zakresie zdrowia, bezpieczeństwa i higieny pracy, usługi w zakresie kontrolowania zdrowia pracowników, badania diagnostyczne, konsultacje i porady medyczne, usługi laboratoryjne, usługi szpitalne, tworzenie i prowadzenie placówek służby zdrowia.

(111) **145556** (220) 1999 12 10 (210) 210835
(151) 2003 07 07

(732) MEDICAL MAGNUS Spółka z o.o., Łódź, PL.

(540) puls

(510), (511) **44** usługi kosmetyczne, pomoc medyczna, usługi rehabilitacyjne i opieki pielęgniarstwa, doradztwo w zakresie zdrowia, bezpieczeństwa i higieny pracy, usługi w zakresie kontrolowania zdrowia pracowników, badania diagnostyczne, konsultacje i porady medyczne, usługi laboratoryjne, usługi szpitalne.

(111) **145557** (220) 1999 12 10 (210) 210851
(151) 2003 07 07

(732) Lilly ICOS LLC, Wilmington, US.

(540) CIALIS

(510), (511) **05** medyczne i farmaceutyczne preparaty do leczenia dysfunkcji seksualnych, medyczne i farmaceutyczne preparaty zapobiegające powstawaniu dysfunkcji seksualnych.

(111) **145558** (220) 1999 12 11 (210) 210935
(151) 2003 04 07

(732) Przedsiębiorstwo Wielobranżowe „Gold-Budex” Spółka z o.o., Klaudyń, PL.

(540)



GOLD-BUDEX

Kolory znaku: czarny, złoty, biały

(531) 26.4, 26.11, 27.5, 29.1

(510), (511) **02** farby, lakiery, podkłady dla budownictwa, **06** metalowe materiały budowlane, konstrukcje aluminiowe, stalowe, stalowo-tworzywowe, stalowo-aluminiowe w postaci ścianek, ościeżnic, fasad, okien, drzwi, witryn, elewacji, płyty elewacyjne, blachy stalowe, blachy aluminiowe, okucia budowlane, zamki, zawiasy, klamki, rygle, zaczepy, ograniczniki, okucia obwiedniowe do otworów, uszczelki i zapinki do konstrukcji okładzin metalowych, **17** materiały termoizolacyjne dla budownictwa, styropian, wełna mineralna i szklana, uszczelki, folie z tworzyw sztucznych, **19** niemetalowe materiały budowlane, płyty laminowane, elewacyjne, pokryciowe, poliwęglanowe, tkaniny okładzinowe dla budownictwa, konstrukcje budowlane z tworzyw sztucznych, z drewna, stolarka otworowa - okna, drzwi, ościeżnice, fasady, witryny, okładziny, szkło budowlane - otworowe, pustaki, płyty elewacyjne, materiały ceramiczne - cegła, pustaki ścienne i stropowe, belki stropowe ceramiczne i betonowe, cement, piasek, kruszywa, jastrychy, płyty gipsowe i gipsowo-kartonowe, **35** usługi marketingowe, usługi badania rynku, **36** usługi: zarządzania nieruchomościami, obsługi nieruchomości dzierżawionych, **37** usługi: wykonywania robót budowlano-montażowych, montażu konstrukcji metalowych i niemetalowych, montażu stolarki niemetalowej, montażu ślusarki metalowej, generalnego wykonawcy inwestycji, usługi: w zakresie wykonywania robót przygotowawczych terenów pod budowę, robót budowlanych, robót instalacji zewnętrznych i wewnętrznych branży: wodociągowej, kanalizacyjnej, elektrycznej, gazowej, telekomunikacyjnej, usługi: budowy sieci infrastrukturalnych, wykonywania robót wykończeniowych w obiektach budowlanych i budowlach, wynajmu sprzętu budowlanego bez i z obsługą, nadzoru budowlanego, **39** usługi wynajmu: nieruchomości, budynków, magazynów, powierzchni biurowych, **42** usługi: projektowania budowlanego, architektonicznego, nadzoru autorskiego w zakresie budynków, budowli, instalacji i sieci.

(111) **145559** (220) 1999 12 13 (210) 210971
(151) 2003 07 09

(732) Przedsiębiorstwo Produkcyjno-Handlowo-Usługowe ATUT Spółka z o.o., Katowice, PL.

(540) ATUTNET

(510), (511) **09** urządzenia i przyrządy elektryczne, pomiarowe, sygnalizacyjne, kontrolne do transmisji i reprodukcji dźwięku i obrazu, alarmy dźwiękowe, sygnalizatory akustyczne, urządzenia do transmisji dźwięku, instalacje elektryczne, przekaźniki elektryczne, interfejsy, urządzenia do interkomunikacji, pamięci komputerowe, urządzenia peryferyjne komputerowe, komputery, urządzenia elektryczne do kontroli, obwody scalone, urządzenia do odtwarzania dźwięku, procesory, programy komputerowe na nośnikach magnetycznych - optycznych, szafy rozdzielcze, tablice rozdzielcze, pulpity rozdzielcze, sterowniki, transformatory, tablice sygnalizacyjne, wyłączniki zdalnie sterowane, wzmacniacze, **42** badania techniczne, ekspertyzy inżynierskie, programowanie komputerów, usługi w zakresie projektowania konstrukcyjnego i przemysłowego - projekty techniczne, **45** usługi w zakresie doradztwa w sprawach bezpieczeństwa.

(111) **145560** (220) 1999 12 14 (210) 210998
(151) 2003 07 14

(732) HOMEX Spółka z o.o., Warszawa, PL.

(540)



Kolory znaku: zielony, jasnozielony, biały

(531) 1.15, 27.1, 27.5, 29.1

(510), (511) **37** sprzątanie budynków, usługi remontowo-budowlane, **39** usługi transportowe, wynajem pojazdów, **44** projektowanie i pielęgnowanie ogrodów, zieleni, trawników.

(111) **145561** (220) 1999 12 14 (210) 211001
 (151) 2003 05 30
 (732) SERVER Spółka z o. o., Warszawa, PL.
 (540)



Kolory znaku: cienie niebieski

(531) 27.5, 29.1

(510), (511) **35** doradztwo w zakresie organizowania, kierowania i prowadzenia działalności gospodarczej, **36** usługi biur nieruchomości: administrowanie nieruchomościami, pośrednictwo kupna i sprzedaży nieruchomości, wycena, zarządzanie nieruchomościami, wycena nieruchomości, **42** sprzątanie budynków.

(111) **145562** (220) 1999 12 14 (210) 211003
 (151) 2003 06 25
 (732) Ardex Gesellschaft mit beschränkter Haftung, Witten, DE.
 (540)



(531) 26.1, 27.5

(510), (511) **19** cement, mieszanki zaprawowe, mieszanki jastrychowe, gotowe przetworzone materiały budowlane zawierające drobnocząsteczkowe środki wiążące w formie cementu i/lub gipsu, w szczególności masy szpachlowe, masy gładziowe, masy niwelujące, masy uzupełniające, zaprawy rzadkie, zaprawy na cienkie podłoża, środki klejące do płyt okładzinowych i wykładzinowych na bazie cementu i masy fugowej.

(111) **145563** (220) 1999 12 14 (210) 211004
 (151) 2003 06 25
 (732) Ardex Gesellschaft mit beschränkter Haftung, Witten, DE.
 (540)



(531) 26.1, 27.5

(510), (511) **01** produkty chemiczne do celów przemysłowych, w szczególności dyspersje żywic syntetycznych do nanoszenia warstwy przeciwodblaskowej i cieplnej oraz do ulepszania zapraw płynnych i mas szpachlowych, żywice lane do zamykania pęknięć i rys oraz jako warstwa przyczepna między mineralnym podłożem a świeżą zaprawą lub betonem, masy uszczelniające na bazie żywic syntetycznych, środki klejące do celów przemysłowych, w szczególności do wykładzin podłogowych i posadzek drewnianych, środki klejące do płytek i materiałów izolacyjnych.

(111) **145564** (220) 1999 12 14 (210) 211074
 (151) 2003 05 08
 (732) Kompania Piwowarska S.A., Poznań, PL.
 (540) 10,5 **PODWÓJNIE CHMIELONE KRĘCI PODWÓJNIE**
 (510), (511) **16** wyroby papiernicze, druki, materiały piśmienne, artykuły biurowe, materiały z tworzyw sztucznych do pakowania, **18** torby turystyczne, podrózne, sportowe, torby na zakupy, plecaki, parasole, **20** beczki, beczułki i inne pojemniki niemetalowe, opakowania z tworzyw sztucznych, **21** naczynia do picia, wyroby ze szkła, fajansu i porcelany, **25** odzież, obuwie, nakrycia głowy, **28** sprzęt oraz artykuły sportowe i gimnastyczne, gry i zabawki, **32** piwo, piwo bezalkoholowe, napoje bezalkoholowe gazowane i niegazowane, soki, syropy, preparaty do sporządzania napojów, **35** usługi w zakresie organizowania i pomocy w prowadzeniu działalności gospodarczej, usługi pomocy w zarządzaniu przedsiębiorstwami, usługi marketingu i reklamy, **41** usługi w zakresie organizowania imprez sportowych i rekreacyjnych, rozrywki, imprez kulturalnych i artystycznych, usługi organizowania konkursów edukacyjnych i rozrywkowych, **43** usługi gastronomiczne, prowadzenie pubów.

(111) **145565** (220) 1999 12 14 (210) 211075
 (151) 2003 05 08
 (732) Kompania Piwowarska S.A., Poznań, PL.
 (540)

efekt 10,5

tkleto 10,5

(531) 27.5

(510), (511) **16** wyroby papiernicze, druki, materiały piśmienne, artykuły biurowe, materiały z tworzyw sztucznych do pakowania, **18** torby turystyczne, podrózne, sportowe, torby na zakupy, plecaki, parasole, **20** beczki, beczułki i inne pojemniki niemetalowe, opakowania z tworzyw sztucznych, **21** naczynia do picia, wyroby ze szkła, fajansu i porcelany, **25** odzież, obuwie, nakrycia głowy, **28** sprzęt oraz artykuły sportowe i gimnastyczne, gry i zabawki, **32** piwo, piwo bezalkoholowe, napoje bezalkoholowe gazowane i niegazowane, soki, syropy, preparaty do sporządzania napojów, **35** usługi w zakresie organizowania i pomocy w prowadzeniu działalności gospodarczej, usługi pomocy w zarządzaniu przedsiębiorstwami, usługi marketingu i reklamy, **41** usługi w zakresie organizowania imprez sportowych i rekreacyjnych, rozrywki, imprez kulturalnych i artystycznych, usługi organizowania konkursów edukacyjnych i rozrywkowych, **43** usługi gastronomiczne, prowadzenie pubów.

(111) **145566** (220) 1999 12 14 (210) 211087
 (151) 2003 06 23
 (732) Delta Plus Polska Spółka z o.o., Bytom, PL.
 (540)



Kolory znaku: biały, popielaty, niebieski, granatowy, czarny

(531) 3.1, 26.1, 27.1, 29.1

(510), (511) **09** obuwie ochronne zabezpieczające przed wypadkami, promieniowaniem, ogniem, **25** obuwie zakwalifikowane tylko do klasy 25, w tym: męskie i damskie, zimowe, letnie i przejściowe robocze.

(111) **145567** (220) 1999 12 14 (210) 211091
 (151) 2003 06 23
 (732) Delta Plus Polska Spółka z o.o., Bytom, PL.
 (540)



Kolory znaku: biały, niebieski
 (531) 27.5, 29.1

(510), (511) **09** rękawice do ochrony przed wypadkami, **17** rękawice izolacyjne z folii z tworzyw sztucznych innych niż do pakowania, **25** rękawice skórzane i wzmocnione skórą, rękawice z włókien naturalnych.

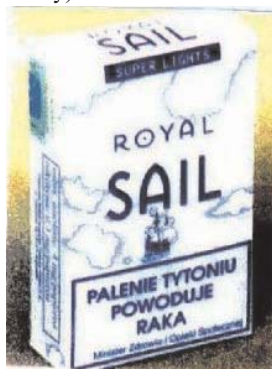
(111) **145568** (220) 1999 12 14 (210) 211093
 (151) 2003 06 23
 (732) Delta Plus Polska Spółka z o.o., Bytom, PL.
 (540)



Kolory znaku: biały, żółty, zielony
 (531) 26.1, 27.5, 29.1

(510), (511) **17** rękawice izolacyjne, nakładki izolacyjne na buty z folii z tworzyw sztucznych innych niż do pakowania, **25** fartuchy, kurtki, płaszcze, kombinezony, czapki, berety, rękawice z folii z tworzyw sztucznych innych niż do pakowania, fartuchy, kamizelki, kurtki, płaszcze, kombinezony, czapki, berety, rękawice z włókien naturalnych.

(111) **145569** (220) 1999 12 16 (210) 211120
 (151) 2003 05 07
 (732) British American Tobacco Polska Spółka Akcyjna, Augustów, PL.
 (540) (znak przestrzenny)



Kolory znaku: biały, niebieski, granatowy, czarny
 (531) 1.13, 18.3, 19.3, 27.5, 29.1

(510), (511) **34** bibułki papierosowe, ustniki z bursztynu do cygar, papierosów lub lufek, cygara, etui na cygara nie z metali szlachetnych, gilotynki do cygar, pudełka na cygara nie z metali szlachetnych, cygaretki, cygarniczki do papierosów nie z metali szlachetnych, cygarniczki nie z metali szlachetnych, usługi do cygarniczek papierosowych, fajki, papier higroskopijny do fajek, półki z otworami na fajki, przybory do czyszczenia fajek, filtry papierosowe, zbiorniki z gazem do zapalniczek, kasetki na cygara nie z metali szlachetnych, krzemień, zioła do palenia, papier papierosowy, papierosy, etui na papierosy nie z metali szlachetnych, filtry do pa-

pierosów, papier na papierosy, pudełka na papierosy nie z metali szlachetnych, ustniki papierosowe, papierosy zawierające substytuty nie do celów leczniczych, papierosnice nie z metali szlachetnych, popielniczki nie z metali szlachetnych, pudełka nie z metali szlachetnych, pudełka na tytoń, pudełka na tytoń nie z metali szlachetnych, tytoń, woreczki na tytoń, tytoń do żucia, zapalniczki dla palaczy, zapałki, zbiorniki na gaz do zapalniczek, zbiorniczki z gazem do zapalniczek.

(111) **145570** (220) 1999 12 15 (210) 211156
 (151) 2003 07 21
 (732) Przedsiębiorstwo Produkcyjno Handlowe CHEMAL S.C. Słomian Jerzy, Słomian Ewa, Słomian Piotr, Tychy, PL.
 (540)



Kolory znaku: granatowy, zielony, czerwony, biały
 (531) 2.1, 26.2, 27.5, 29.1

(510), (511) **35** usługa zgrupowania na rzecz osób trzecich towarów pozwalające nabywcy wygodnie je oglądać i kupować te towary w sklepie i hurtowni z produktami malarskimi, antykorozyjnymi, konserwującymi, z substancjami chemicznymi i artykułami chemii gospodarczej.

(111) **145571** (220) 1999 12 17 (210) 211189
 (151) 2003 07 15
 (732) „MARPAN” Spółka z ograniczoną odpowiedzialnością, Wołomin, PL.
 (540)



(531) 27.5
 (510), (511) **16** czasopisma, gazety, broszury, ulotki, plakaty, kalendarze, reklamówki, informatory, fotografie, albumy, materiały reklamowe, prospekty, publikacje drukowane, **35** usługi w zakresie reklamy osób trzecich, usługi w zakresie publikacji tekstów reklamowych, **41** usługi w zakresie publikacji tekstów innych niż teksty reklamowe.

(111) **145572** (220) 1999 12 17 (210) 211192
 (151) 2003 06 25
 (732) INTERNATIONALE INLINGUA SPRACHSCHULEN, Berno, CH.
 (540)



(531) 26.1, 27.5
 (510), (511) **09** kasety audio i wideo, dyskiety i dyski optyczne do nauki języków, **16** materiały do uczenia się i nauczania języków (z wyjątkiem aparatów), **41** usługi związane z nauczaniem języków i rozwijaniem metod nauczania języków, usługi w zakresie tłumaczenia tekstu i usługi świadczone przez tłumaczy.

(111) **145573** (220) 1999 12 17 (210) 211296
 (151) 2003 05 12
 (732) PRO MEDIA Spółka z o.o., Opole, PL.

(540) TO Trybuna Opolska
(510), (511) 16 dziennik.

(111) 145574 (220) 1999 12 17 (210) 211297
(151) 2003 05 12
(732) PRO MEDIA Spółka z o.o., Opole, PL.
(540)



Kolory znaku: niebieski, żółty, biały, szary, czarny
(531) 7.1, 7.3, 26.4, 27.5, 29.1
(510), (511) 16 dziennik.

(111) 145575 (220) 2000 01 27 (210) 212905
(151) 2003 05 29
(732) Eniro Polska Spółka z o.o., Warszawa, PL.

(540) panorama firm więcej niż książka telefoniczna
(510), (511) 09 dane na nośnikach optycznych i magnetycznych, programy do maszyn cyfrowych, 16 książki telefoniczne i adresowe, 35 usługi w zakresie promowania towarów i usług, usługi w zakresie udzielania pomocy w prowadzeniu działalności gospodarczej, gromadzenie informacji i prowadzenie spisu firm oraz danych o firmach, usługi w zakresie udostępniania bazy danych, usługi w zakresie publikowania tekstów reklamowych, usługi w zakresie dostarczania informacji na stronach internetowych odnośnie wydarzeń biznesowych, wydarzeń politycznych, ekonomicznych, codziennych doniesień prasowych, usługi konsultingowe, 41 usługi wydawnicze, usługi w zakresie dostarczania informacji na stronach internetowych dotyczące kultury i wydarzeń sportowych, 42 usługi w zakresie dostarczania informacji na stronach internetowych o pogodzie, usługi w zakresie informatyki i prowadzenia portalu internetowego.

(111) 145576 (220) 2000 01 27 (210) 212906
(151) 2003 05 29
(732) Eniro Polska Spółka z o.o., Warszawa, PL.

(540) rozejrzyj się z panoramą firm
(510), (511) 09 dane na nośnikach optycznych i magnetycznych, programy do maszyn cyfrowych, 16 książki telefoniczne i adresowe, 35 usługi w zakresie promowania towarów i usług, usługi w zakresie udzielania pomocy w prowadzeniu działalności gospodarczej, gromadzenie informacji i prowadzenie spisu firm oraz danych o firmach, usługi w zakresie udostępniania bazy danych, usługi w zakresie publikowania tekstów reklamowych, usługi w zakresie dostarczania informacji na stronach internetowych odnośnie wydarzeń biznesowych, wydarzeń politycznych, ekonomicznych, codziennych doniesień prasowych, usługi konsultingowe, 41 usługi wydawnicze, usługi w zakresie dostarczania informacji na stronach internetowych dotyczące kultury i wydarzeń sportowych, 42 usługi w zakresie dostarczania informacji na stronach internetowych o pogodzie, usługi w zakresie informatyki i prowadzenia portalu internetowego.

(111) 145577 (220) 2000 01 27 (210) 212908
(151) 2003 05 29
(732) Eniro Polska Spółka z o.o., Warszawa, PL.

(540) panorama firm wyraźnie ułatwia wybór
(510), (511) 09 dane na nośnikach optycznych i magnetycznych, programy do maszyn cyfrowych, 16 książki telefoniczne i adresowe, 35 usługi w zakresie promowania towarów i usług, usługi w zakresie udzielania pomocy w prowadzeniu działalności gospo-

darczej, gromadzenie informacji i prowadzenie spisu firm oraz danych o firmach, usługi w zakresie udostępniania bazy danych, usługi w zakresie publikowania tekstów reklamowych, usługi w zakresie dostarczania informacji na stronach internetowych odnośnie wydarzeń biznesowych, wydarzeń politycznych, ekonomicznych, codziennych doniesień prasowych, usługi konsultingowe, 41 usługi wydawnicze, usługi w zakresie dostarczania informacji na stronach internetowych dotyczące kultury i wydarzeń sportowych, 42 usługi w zakresie dostarczania informacji na stronach internetowych o pogodzie, usługi w zakresie informatyki i prowadzenia portalu internetowego.

(111) 145578 (220) 2000 01 27 (210) 212909
(151) 2003 05 29

(732) Eniro Polska Spółka z o.o., Warszawa, PL.
(540) panorama firm używaj i wygrywaj

(510), (511) 09 dane na nośnikach optycznych i magnetycznych, programy do maszyn cyfrowych, 16 książki telefoniczne i adresowe, 35 usługi w zakresie promowania towarów i usług, usługi w zakresie udzielania pomocy w prowadzeniu działalności gospodarczej, gromadzenie informacji i prowadzenie spisu firm oraz danych o firmach, usługi w zakresie udostępniania bazy danych, usługi w zakresie publikowania tekstów reklamowych, usługi w zakresie dostarczania informacji na stronach internetowych odnośnie wydarzeń biznesowych, wydarzeń politycznych, ekonomicznych, codziennych doniesień prasowych, usługi konsultingowe, 41 usługi wydawnicze, usługi w zakresie dostarczania informacji na stronach internetowych dotyczące kultury i wydarzeń sportowych, 42 usługi w zakresie dostarczania informacji na stronach internetowych o pogodzie, usługi w zakresie informatyki i prowadzenia portalu internetowego.

(111) 145579 (220) 2000 01 27 (210) 212911
(151) 2003 05 29

(732) Eniro Polska Spółka z o.o., Warszawa, PL.
(540) kieruj się panoramą firm

(510), (511) 09 dane na nośnikach optycznych i magnetycznych, programy do maszyn cyfrowych, 16 książki telefoniczne i adresowe, 35 usługi w zakresie promowania towarów i usług, usługi w zakresie udzielania pomocy w prowadzeniu działalności gospodarczej, gromadzenie informacji i prowadzenie spisu firm oraz danych o firmach, usługi w zakresie udostępniania bazy danych, usługi w zakresie publikowania tekstów reklamowych, usługi w zakresie dostarczania informacji na stronach internetowych odnośnie wydarzeń biznesowych, wydarzeń politycznych, ekonomicznych, codziennych doniesień prasowych, usługi konsultingowe, 41 usługi wydawnicze, usługi w zakresie dostarczania informacji na stronach internetowych dotyczące kultury i wydarzeń sportowych, 42 usługi w zakresie dostarczania informacji na stronach internetowych o pogodzie, usługi w zakresie informatyki i prowadzenia portalu internetowego.

(111) 145580 (220) 2000 01 27 (210) 212912
(151) 2003 05 29

(732) Eniro Polska Spółka z o.o., Warszawa, PL.
(540) w drogę z panoramą firm przez cały rok

(510), (511) 09 dane na nośnikach optycznych i magnetycznych, programy do maszyn cyfrowych, 16 książki telefoniczne i adresowe, 35 usługi w zakresie promowania towarów i usług, usługi w zakresie udzielania pomocy w prowadzeniu działalności gospodarczej, gromadzenie informacji i prowadzenie spisu firm oraz danych o firmach, usługi w zakresie udostępniania bazy danych, usługi w zakresie publikowania tekstów reklamowych, usługi w zakresie dostarczania informacji na stronach internetowych odnośnie wydarzeń biznesowych, wydarzeń politycznych, ekonomicznych, codziennych doniesień prasowych, usługi konsultingowe, 41 usługi wydawnicze, usługi w zakresie dostarczania informacji na stronach internetowych dotyczące kultury i wydarzeń sportowych, 42 usługi w zakresie dostarczania informacji na stronach interneto-

wych o pogodzie, usługi w zakresie informatyki i prowadzenia portalu internetowego.

(111) **145581** (220) 2000 01 27 (210) 212915
(151) 2003 05 29
(732) Eniro Polska Spółka z o.o., Warszawa, PL.
(540)



Kolory znaku: czerwony, biały, niebieski
(531) 25.5, 28.5, 29.1

(510), (511) **09** dane na nośnikach optycznych i magnetycznych, programy do maszyn cyfrowych, **16** książki telefoniczne i adresowe, **35** usługi w zakresie promowania towarów i usług, usługi w zakresie udzielania pomocy w prowadzeniu działalności gospodarczej, gromadzenie informacji i prowadzenie spisu firm oraz danych o firmach, usługi w zakresie udostępniania bazy danych, usługi w zakresie publikowania tekstów reklamowych, usługi w zakresie dostarczania informacji na stronach internetowych odnośnie wydarzeń biznesowych, wydarzeń politycznych, ekonomicznych, codziennych doniesień prasowych, usługi konsultingowe, **41** usługi wydawnicze, usługi w zakresie dostarczania informacji na stronach internetowych dotyczące kultury i wydarzeń sportowych, **42** usługi w zakresie dostarczania informacji na stronach internetowych o pogodzie, usługi w zakresie informatyki i prowadzenia portalu internetowego.

(111) **145582** (220) 2000 01 27 (210) 212930
(151) 2003 06 02
(732) Din Sko AB, Varberg, SE.
(540) CLOU
(510), (511) **25** artykuły odzieżowe, buty w tym pantofle, nakrycia głowy.

(111) **145583** (220) 2000 01 26 (210) 212953
(151) 2003 06 02
(732) Przedsiębiorstwo Wielobranżowe SOLBET Spółka z o.o., Solec Kujawski, PL.
(540)



Kolory znaku: niebieski, biały, żółty, czerwony, czarny
(531) 7.1, 26.7, 27.5, 29.1
(510), (511) **01** zaprawy klejowe do płytek ceramicznych i terakoty, kleje, spoiwa stosowane w przemyśle.

(111) **145584** (220) 2000 01 26 (210) 212954
(151) 2003 06 02
(732) Przedsiębiorstwo Wielobranżowe SOLBET Spółka z o.o., Solec Kujawski, PL.

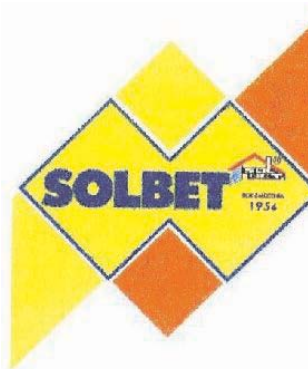
(540)



Kolory znaku: niebieski, biały, żółty, czerwony, czarny
(531) 7.1, 26.7, 27.5, 29.1

(510), (511) **01** zaprawy klejowe, zaprawy klejowe do ociepleń, kleje, spoiwa stosowane w przemyśle, **19** zaprawy murarskie.

(111) **145585** (220) 2000 01 26 (210) 212955
(151) 2003 06 02
(732) Przedsiębiorstwo Wielobranżowe SOLBET Spółka z o.o., Solec Kujawski, PL.
(540)



Kolory znaku: niebieski, czerwony, biały, żółty, czarny, pomarańczowy

(531) 7.1, 26.7, 27.5, 29.1

(510), (511) **01** zaprawy klejowe, kleje, spoiwa stosowane w przemyśle, **19** zaprawy murarskie, masy tynkarskie.

(111) **145586** (220) 2000 01 26 (210) 212956
(151) 2003 06 02
(732) Przedsiębiorstwo Wielobranżowe SOLBET Spółka z o.o., Solec Kujawski, PL.
(540)



Kolory znaku: niebieski, żółty, biały, czerwony, czarny, szary
(531) 7.1, 26.7, 27.5, 29.1

(510), (511) **19** beton komórkowy, stropy gęstożebrowe.

(111) **145587** (220) 2000 01 26 (210) 212958
 (151) 2003 06 02
 (732) Przedsiębiorstwo JADAR PTE Tadeusz Kupidura, Joanna Kupidura, Skaryszew, PL.
 (540) PICASO
 (510), (511) **19** betonowe elementy budowlane, elementy i systemy ogrodzeniowe, kostka brukowa, galanteria betonowa: obrzeża trawnikowe i chodnikowe, krawężniki uliczne i drogowe, stopnie, fasady, **37** usługi budowlane - remontowe w zakresie układania nawierzchni utwardzanych oraz betonowych elementów budowlanych i galanterii betonowej, murarstwo.

(111) **145588** (220) 2000 01 31 (210) 213201
 (151) 2003 07 07
 (732) „Hasco-Lek” Przedsiębiorstwo Produkcji Farmaceutycznej Stanisław Han, Wrocław, PL.
 (540)

Wez ZIELONE na CZERWONE !

Kolory znaku: zielony, czerwony
 (531) 27.5, 29.1
 (510), (511) **05** produkty farmaceutyczne.

(111) **145589** (220) 2000 01 31 (210) 213202
 (151) 2003 07 07
 (732) „Hasco-Lek” Przedsiębiorstwo Produkcji Farmaceutycznej Stanisław Han, Wrocław, PL.
 (540)

RATUJE gdy GARDŁO choruje !

Kolory znaku: zielony, czerwony
 (531) 27.5, 29.1
 (510), (511) **05** produkty farmaceutyczne.

(111) **145590** (220) 2000 02 02 (210) 213207
 (151) 2003 07 03
 (732) PHARMA C FOOD Spółka z o.o., Niepołomice, PL.
 (540) KACPER
 (510), (511) **03** produkty kosmetyczne, preparaty do prania.

(111) **145591** (220) 2000 01 27 (210) 212932
 (151) 2003 06 02
 (732) Netlogic, Inc., New York, US.
 (540)

NETLOGIC

(531) 27.5
 (510), (511) **09** sprzęt komputerowy, urządzenia peryferyjne i oprogramowanie używane dla łączenia w sieć komputerową, do zbierania danych, do opracowywania programów użytkowych, graficznych, konstrukcji języka programowania oraz sprzęt komputerowy, urządzenia i oprogramowanie stosowane w drukarstwie i działalności wydawniczej.

(111) **145592** (220) 2000 02 02 (210) 213209
 (151) 2003 07 03
 (732) PHARMA C FOOD Spółka z o.o., Niepołomice, PL.
 (540) KLARA
 (510), (511) **03** produkty kosmetyczne, preparaty do prania.

(111) **145593** (220) 2000 02 02 (210) 213210
 (151) 2003 07 03

(732) PHARMA C FOOD Spółka z o.o., Niepołomice, PL.
 (540) MOLO
 (510), (511) **03** produkty kosmetyczne, preparaty do prania.

(111) **145594** (220) 2000 02 02 (210) 213227
 (151) 2003 07 03
 (732) Procter & Gamble Holding GmbH, Schwalbach am Taunus, DE.
 (540) BLENDAX
 (510), (511) **03** środki wybielające i inne substancje stosowane w praniu, środki czyszczące, polerujące, ścierające i szorujące, mydła, środki perfumeryjne, olejki eteryczne, kosmetyki, płyny do pielęgnacji włosów, środki do czyszczenia zębów, **05** produkty farmaceutyczne, weterynaryjne i sanitarne, substancje dietetyczne do celów leczniczych, żywność dla niemowląt, plastry, materiały opatrunkowe, materiały do plombowania zębów, woski dentystyczne, środki odkażające, środki do zwalczania robactwa, fungicydy, herbicydy.

(111) **145595** (220) 2000 02 02 (210) 213249
 (151) 2003 07 03
 (732) Unilever N.V., Rotterdam, NL.
 (540) RAMA JOMAX
 (510), (511) **29** mięso, ryby, drób, dziczyzna, ekstrakty mięsne, konserwowane, suszone i gotowane owoce i warzywa, galaretki, dżemy, kompoty, jaja, mleko, produkty mleczne, oleje i tłuszcze jadalne, margaryny.

(111) **145596** (220) 2000 02 02 (210) 213250
 (151) 2003 07 03
 (732) Unilever N.V., Rotterdam, NL.
 (540) KREMIX
 (510), (511) **29** mięso, ryby, drób, dziczyzna, ekstrakty mięsne, konserwowane, suszone i gotowane owoce i warzywa, galaretki, dżemy, kompoty, jaja, mleko, produkty mleczne, oleje i tłuszcze jadalne, margaryny.

(111) **145597** (220) 2000 02 02 (210) 213251
 (151) 2003 07 03
 (732) Unilever N.V., Rotterdam, NL.
 (540) CREAMIX
 (510), (511) **29** mięso, ryby, drób, dziczyzna, ekstrakty mięsne, konserwowane, suszone i gotowane owoce i warzywa, galaretki, dżemy, kompoty, jaja, mleko, produkty mleczne, oleje i tłuszcze jadalne, margaryny.

(111) **145598** (220) 2000 02 02 (210) 213254
 (151) 2003 07 03
 (732) Unilever N.V., Rotterdam, NL.
 (540) JOMAX
 (510), (511) **29** mięso, ryby, drób, dziczyzna, ekstrakty mięsne, konserwowane, suszone i gotowane owoce i warzywa, galaretki, dżemy, kompoty, jaja, mleko, produkty mleczne, oleje i tłuszcze jadalne, margaryny.

(111) **145599** (220) 2000 02 02 (210) 213255
 (151) 2003 07 03
 (732) Unilever N.V., Rotterdam, NL.
 (540) YOMAX
 (510), (511) **29** mięso, ryby, drób, dziczyzna, ekstrakty mięsne, konserwowane, suszone i gotowane owoce i warzywa, galaretki, dżemy, kompoty, jaja, mleko, produkty mleczne, oleje i tłuszcze jadalne, margaryny.

(111) **145600** (220) 2000 02 02 (210) 213256
 (151) 2003 07 03
 (732) Unilever N.V., Rotterdam, NL.
 (540) CREMAX
 (510), (511) **29** mięso, ryby, drób, dziczyzna, ekstrakty mięsne, konserwowane, suszone i gotowane owoce i warzywa, galaretki, dżemy, kompoty, jaja, mleko, produkty mleczne, oleje i tłuszcze jadalne, margaryny.

(111) **145601** (220) 1997 10 24 (210) 179397
 (151) 2003 09 29
 (732) Przedsiębiorstwo Przemysłu Chłodniczego FRIGOOPOL S. A., Opole, PL.
 (540)



Kolory znaku: czerwony, biały, niebieski, zielony

(531) 5.3, 26.2, 26.4, 26.11, 27.5, 29.1

(510), (511) **29** owoce i warzywa konserwowane, suszone, gotowane, konfitury, **30** preparaty zbożowe, wyroby piekarnicze, słodczyce, lody, miód, syrop z melasy, proszki do pieczenia, przyprawy, lód do chłodzenia, **31** produkty rolnicze, owoce, jarzyny, **32** syropy, napoje owocowe, soki owocowe.

(111) **145602** (220) 1999 08 27 (210) 206595
 (151) 2003 03 28
 (732) Kompania Spirytusowa WRATISLAVIA Polmos Wrocław S.A., Wrocław, PL.
 (540)

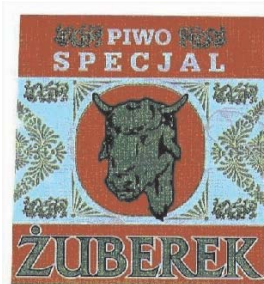


Kolory znaku: biały, czarny, żółty, czerwony, złoty

(531) 2.1, 25.1, 26.4, 27.5, 29.1

(510), (511) **33** wyroby alkoholowe.

(111) **145603** (220) 1999 09 01 (210) 206807
 (151) 2003 01 30
 (732) „CARGO SERWIS” Dariusz Liwerski, Adam Żukowski Spółka Jawna, Ignatki, PL.
 (540)



Kolory znaku: czerwony, złoty, biały, czarny

(531) 3.4, 25.1, 26.1, 26.4, 27.5, 29.1

(510), (511) **32** piwo.

(111) **145604** (220) 1999 10 05 (210) 208155
 (151) 2003 04 07
 (732) J. Łabuz, Z. Rojek, J. Skawiński, R. Skawiński, PH Motogama Spółka Jawna, Kraków, PL.
 (540) MOTOGAMA
 (510), (511) **03** kosmetyki samochodowe, środki zapachowe do pojazdów, **04** oleje silnikowe, **05** apteczki podróżne, **09** gaśnice do pojazdów, **11** lampy, reflektory do pojazdów, **12** pojazdy samochodowe, motocykle, przyczepy, naczepy, zespoły, podzespoły, części, elementy pojazdów samochodowych i motocykli, **17** przewody niemetalowe do pojazdów mechanicznych.

(111) **145605** (220) 1999 10 19 (210) 208780
 (151) 2003 07 28
 (732) Agencja Wydawniczo-Reklamowa WPROST Spółka z o.o., Warszawa, PL.
 (540)



Kolory znaku: biały, czerwony, niebieski, granatowy

(531) 26.4, 27.5, 29.1

(510), (511) **38** prowadzenie emisji telewizyjnych, przekazów satelitarnych telewizja kablowa, nadawanie programów telewizyjnych i radiowych oraz rozpowszechnianie (transmisje) programów radiowych i telewizyjnych, zbieranie i przesyłanie wiadomości, organizowanie systemów transmisyjnych, połączenia przez Internet, poczta elektroniczna, telekomunikacja i telefonia komórkowa, **41** organizowanie, montaż programów radiowych i telewizyjnych, produkcja filmów i widowisk, usługi filmowania i nagrywania na taśmach video, usługi doradcze w sprawach produkcji programów radiowych i telewizyjnych, prowadzenie programów radiowych i telewizyjnych, organizowanie wystaw z dziedziny kultury lub edukacji, konkursów edukacyjnych lub rozrywkowych, zawodów sportowych, festiwali filmowych, organizowanie i prowadzenie konferencji i kongresów, parki rozrywki.

(111) **145606** (220) 1999 11 29 (210) 210370
 (151) 2003 04 22
 (732) WILIMEX Spółka z o.o., Łowisko, PL.
 (540)



Kolory znaku: biały, czarny

(531) 27.5, 29.1

(510), (511) **20** meble, w szczególności z rattanu lub wikliny.

(111) **145607** (220) 1999 12 23 (210) 211566
 (151) 2003 05 28
 (732) GR. SARANTIS INDUSTRIAL AND COMMERCIAL COMPANY OF COSMETICS, GAPPMENTS, HOUSE AND PHARMACEUTICAL ARTICLES S.A., Marousi Attikis, GR.
 (540)



(531) 14.3, 27.5, 27.7

(510), (511) **03** kosmetyki i wyroby perfumeryjne.

(111) **145608** (220) 2000 01 18 (210) 212483
 (151) 2003 06 23

(732) KONGER Bogdan Gosztyła, Blizne Łaszczyńskiego, PL.
 (540) KAMATSU
 (510), (511) **28** sprzęd wędkarski: wędki, żyłki, spławiki, przynęty, błystki, kołowrotki, siatki, podbieraki.

(111) **145609** (220) 2000 02 14 (210) 213895
 (151) 2003 06 09
 (732) Zakład Producyjno-Handlowo-Usługowy DELIC-POL Spółka z o.o., Lindów, PL.
 (540)



Kolory znaku: ciemnopomarańczowy, żółty, czarny, czerwony, brązowy, zielony, biały
 (531) 4.3, 8.1, 27.5, 29.1
 (510), (511) **30** batony, biszkopty, bułki, ciasta, ciasteczka, ciasta w proszku, czekolady, piernik, słodczyce, wafle, wyroby ciastkarskie, wyroby cukiernicze.

(111) **145610** (220) 2000 02 22 (210) 214156
 (151) 2003 07 02
 (732) Citrix Systems, Inc. (a Delaware corporation), Fort Lauderdale, US.
 (540) CITRIX

(510), (511) **09** urządzenia i przyrządy elektryczne, elektroniczne, fotograficzne, optyczne, sygnalizacyjne i kontrolne, urządzenia do nagrywania, transmisji lub reprodukcji dźwięku lub obrazu, magnetyczne nośniki danych, dyski z nagraniami, kasy sklepowe, maszyny liczące, sprzęt przetwarzający dane i komputery, sprzęt i oprogramowanie komputerowe, programy komputerowe ułatwiające tworzenie, zarządzanie i/lub przekazywanie danych, grafiki, dźwięku, muzyki i obrazu poprzez sieci komputerowe, oprogramowanie do systemów operacyjnych, oprogramowanie do udoskonalania komputerowych systemów operacyjnych.

(111) **145611** (220) 2000 02 22 (210) 214157
 (151) 2003 07 02
 (732) Citrix Systems, Inc. (a Delaware corporation), Fort Lauderdale, US.
 (540) WINFRAME

(510), (511) **09** urządzenia i przyrządy elektryczne, elektroniczne, fotograficzne, optyczne, sygnalizacyjne i kontrolne, urządzenia do nagrywania, transmisji lub reprodukcji dźwięku lub obrazu, magnetyczne nośniki danych, dyski z nagraniami, kasy sklepowe, maszyny liczące, sprzęt przetwarzający dane i komputery, sprzęt i oprogramowanie komputerowe, programy komputerowe, oprogramowanie do systemów operacyjnych umożliwiające wielu użytkownikom w tym samym czasie użytkowanie aplikacji bazujących na graficznym interfejsie użytkownika ze wspólnych systemów komputerowych.

(111) **145612** (220) 2000 02 23 (210) 214310
 (151) 2003 07 03
 (732) „DRASZBA” Spółka z o.o., Gdańsk, PL.
 (540)



(531) 27.5

(510), (511) **18** torby na ubranie, torby na zakupy, torby podróżne, torby turystyczne, torebki damskie, torby na kółkach, plecaki szkolne, plecaki turystyczne, **25** buty, obuwie, odzież, bluzy, czapki.

(111) **145613** (220) 2000 02 23 (210) 214313
 (151) 2003 07 03
 (732) 3M VISCOPLAST S.A., Wrocław, PL.
 (540) UNICOL
 (510), (511) **05** opatrunki hydrokoloidowe.

(111) **145614** (220) 2000 02 23 (210) 214314
 (151) 2003 07 04
 (732) 3M Viscoplast S.A., Wrocław, PL.
 (540) COLLOSORB
 (510), (511) **05** opatrunki hydrokoloidowe.

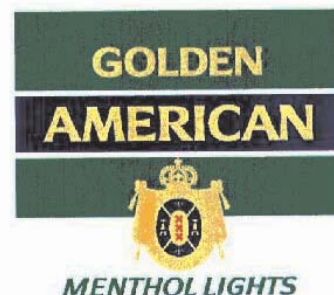
(111) **145615** (220) 2000 02 25 (210) 214337
 (151) 2003 07 04
 (732) American-Cigarette Company (Overseas) Limited, Zug, CH.
 (540)



Kolory znaku: złoty, rudy, granatowy, czerwony
 (531) 24.1, 25.5, 27.5, 29.1

(510), (511) **34** papierosy, tytoń, wyroby tytoniowe, artykuły dla palących, zapalniczki, zapałki.

(111) **145616** (220) 2000 02 25 (210) 214338
 (151) 2003 07 04
 (732) American-Cigarette Company (Overseas) Limited, Zug, CH.
 (540)

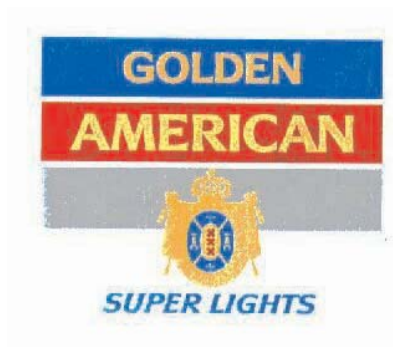


Kolory znaku: złoty, zielony, granatowy, czerwony
 (531) 24.1, 25.5, 27.5, 29.1

(510), (511) **34** papierosy, tytoń, wyroby tytoniowe, artykuły dla palących, zapalniczki, zapałki.

(111) **145617** (220) 2000 02 25 (210) 214339
 (151) 2003 07 04
 (732) American-Cigarette Company (Overseas) Limited, Zug, CH.

(540)



Kolory znaku: złoty, niebieski, czerwony, szary

(531) 24.1, 25.5, 27.5, 29.1

(510), (511) **34** papierosy, tytoń, wyroby tytoniowe, artykuły dla palących, zapalniczki, zapalki.

(111) **145618** (220) 2000 02 25 (210) 214340
 (151) 2003 07 09
 (732) American-Cigarette Company (Overseas) Limited, Zug, CH.
 (540)



Kolory znaku: złoty, niebieski, granatowy, szary, czerwony

(531) 24.1, 25.5, 27.5, 29.1

(510), (511) **34** papierosy, tytoń, wyroby tytoniowe, artykuły dla palących, zapalniczki, zapalki.

(111) **145619** (220) 2000 02 25 (210) 214341
 (151) 2003 07 09
 (732) American-Cigarette Company (Overseas) Limited, Zug, CH.
 (540)

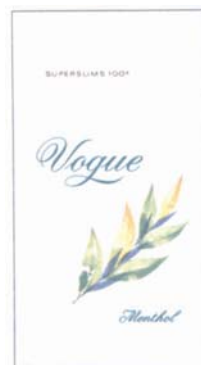


Kolory znaku: żółty, niebieski, fioletowy, pomarańczowy, zielony, czarny

(531) 5.3, 5.5, 27.5, 29.1

(510), (511) **34** papierosy, tytoń, wyroby tytoniowe, artykuły dla palących, zapalniczki, zapalki.

(111) **145620** (220) 2000 02 25 (210) 214342
 (151) 2003 07 09

(732) American-Cigarette Company (Overseas) Limited, Zug, CH.
(540)

Kolory znaku: żółty, zielony, niebieski, czarny

(531) 5.3, 5.5, 27.5, 29.1

(510), (511) **34** papierosy, tytoń, wyroby tytoniowe, artykuły dla palących, zapalniczki, zapalki.

(111) **145621** (220) 1995 11 29 (210) 153956
 (151) 2003 06 23
 (732) AGRIMPEX Ewa Piotrów, Jarosław, PL.
 (540)

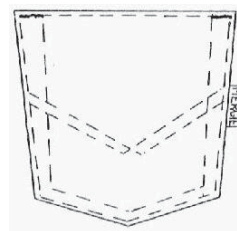
Agrola

Kolory znaku: zielony

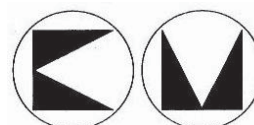
(531) 27.5, 29.1

(510), (511) **16** folie z tworzyw sztucznych zwłaszcza z polietylenu do pakowania towarów, folie z tworzyw sztucznych zwłaszcza z polietylenu z pęcherzykami powietrza do pakowania i zabezpieczania w transporcie, **17** folie z tworzyw sztucznych, zwłaszcza z polietylenu szczególnie do celów rolniczych, budowlanych, itp. folie z tworzyw sztucznych zwłaszcza z polietylenu z pęcherzykami powietrza do celów termoizolacyjnych.

(111) **145622** (220) 1996 07 23 (210) 162491
 (151) 2003 04 29
 (732) Przedsiębiorstwo Produkcyjno Handlowe MERGIE
 Niedzielska-Bugajska Małgorzata, Łódź, PL.
 (540)

(531) 9.3, 26.4, 27.5
(510), (511) **25** ubrania.

(111) **145623** (220) 1997 10 10 (210) 178886
 (151) 2003 07 21
 (732) Międzynarodowe Targi Łódzkie Spółka z o.o., Łódź, PL.
 (540)



(531) 26.1, 26.3, 26.11

(510), (511) **35** usługi w zakresie organizacji imprez wystawienniczych i targowych w celach handlowych i reklamowych, dystrybucja materiałów reklamowych, prospektów, broszur, ulotek, **41** organizacja seminariów, konferencji, przygotowywanie materiałów do druku, **42** porady i usługi z zakresu ochrony własności przemysłowej.

(111) **145624** (220) 1997 10 21 (210) 179297
(151) 2003 06 27
(732) Międzynarodowe Targi Łódzkie Spółka z o.o., Łódź, PL.
(540)



(531) 26.1, 26.3, 27.5
(510), (511) **35** usługi w zakresie organizacji imprez wystawienniczych w celach handlowych i reklamowych, dystrybucja materiałów reklamowych, prospektów, broszur, ulotek, **41** organizowanie seminariów oraz konferencji naukowo-technicznych, konkursów zwłaszcza w zakresie transportu i komunikacji miejskiej, przygotowywanie materiałów do druku, **42** porady i usługi z zakresu ochrony własności przemysłowej.

(111) **145625** (220) 1997 10 27 (210) 179431
(151) 2003 05 08
(732) Polsko-Amerykańskie Przedsiębiorstwo Produkcyjno-Handlowe KOSS Spółka z o. o. Zakład Pracy Chronionej, Nadarzyn, PL.
(540) IZIFLEX

(510), (511) **06** elastyczne rurowe przewody metalowe do instalacji wentylacyjnej i klimatyzacyjnej, metalowe przewody do instalacji klimatyzacyjnej i wentylacyjnej, **17** osłony izolacyjne do rur wentylacyjnych niemetalowe, materiały izolacyjne do rur, w tym wełna mineralna, wata szklana do izolacji, tkaniny z włókna szklanego do izolacji, folie z tworzyw sztucznych inne niż do pakowania.

(111) **145626** (220) 1997 10 30 (210) 179668
(151) 2003 07 16
(732) Przedsiębiorstwo Produkcyjno-Handlowe „AGA” S.C. Anna Gabrysiak, Jerzy Gabrysiak, Łódź, PL.
(540)



Kolory znaku: czerwony, żółty, szary, granatowy, biały
(531) 26.1, 27.5, 29.1

(510), (511) **24** tkaniny i dzianiny, **26** dodatki krawieckie, **39** usługi turystyczne, organizowanie wycieczek i podróży, rezerwowanie miejsc w środkach transportu, usługi związane ze statkami osobowymi, **43** usługi agencyjne zakwaterowań - hotele, pensjonaty, domy turystyczne i wypoczynkowe, usługi hotelarskie, rezerwacje hotelowe i pensjonatów.

(111) **145627** (220) 1997 12 10 (210) 181228
(151) 2003 07 29
(732) „MASPEX WADOWICE” Spółka z o.o., Wadowice, PL.
(540) CHOCOLATTA
(510), (511) **30** czekolada, napoje czekoladowe, napoje na bazie czekolady i kakao.

(111) **145628** (220) 1998 04 09 (210) 185704
(151) 2003 05 06
(732) Scientific American, Inc., Nowy Jork, US.
(540) SCIENTIFIC AMERICAN
(510), (511) **09** sprzęt elektroniczny, w tym „CD-ROM”-y, stosowany w dziedzinie nauki, **16** druki, stosowane w dziedzinie nauki, **41** usługi dotyczące edukacji stosowane w dziedzinie nauki, w tym z wykorzystaniem Internetu.

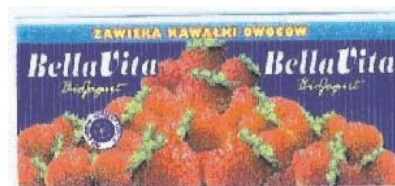
(111) **145629** (220) 1998 04 28 (210) 186379
(151) 2003 06 23
(732) Agencja Handlowa WOLEXIM Anna Halina Wołyniec, Wyszaków, PL.
(540) wolexim
(510), (511) **09** komputery, podzespoły komputerowe, **35** agencja importowo-exportowa, import i export podzespołów komputerowych.

(111) **145630** (220) 1999 01 26 (210) 197130
(151) 2003 02 17
(732) Paszyna Lucjan, Szpek Stanisław Zakład Produkcji Opakowań LUST-PACK Zakład Pracy Chronionej S.C., Pszczyna, PL.
(540)



Kolory znaku: granatowy, błękitny, biały, żółty i odcienie, zielony, czerwony i odcienie
(531) 5.7, 26.1, 27.5, 29.1
(510), (511) **29** jogurt i biojogurt z owocami i bez owoców.

(111) **145631** (220) 1999 01 26 (210) 197131
(151) 2003 02 17
(732) Paszyna Lucjan, Szpek Stanisław Zakład Produkcji Opakowań LUST-Pack Zakład Pracy Chronionej S.C., Pszczyna, PL.
(540)



Kolory znaku: błękitny, żółty i odcienie, czerwony i odcienie, granatowy, biały, zielony
(531) 5.7, 27.5, 29.1
(510), (511) **29** jogurt i biojogurt z owocami i bez owoców.

(111) **145632** (220) 1999 02 16 (210) 197894
(151) 2003 07 04
(732) WECO-Polstermbel GmbH & Co, Leimbach/Adenau, DE.
(540)

Naturia

(531) 27.5

(510), (511) **03** środki do konserwacji skóry w postaci past i wosków, **04** środki do konserwacji skóry w postaci olejów i tłuszczów, **18** skóra oraz wyroby ze skóry w postaci obić i elementów wykończeniowych do mebli, **20** meble.

(111) **145633** (220) 1999 03 04 (210) 198658
(151) 2003 07 04
(732) Weco - Polstermbel GmbH & Co., Leimbach/Adenau, DE.
(540)



Kolory znaku: żółty, brązowy, czarny
(531) 1.1, 3.4, 29.1

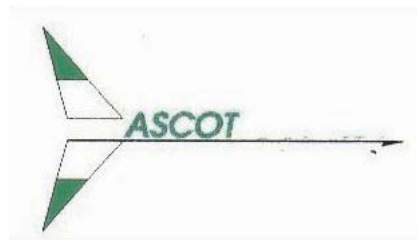
(510), (511) **03** środki do konserwacji skóry w postaci past i wosków, **04** środki do konserwacji skóry w postaci olejów i tłuszczów, **18** skóra oraz wyroby ze skóry w postaci obić i elementów wykończeniowych do mebli, **20** meble.

(111) **145634** (220) 1999 03 03 (210) 198684
(151) 2003 06 16
(732) TARGPIAST Spółka z o.o., Wrocław, PL.
(540) TARGPIAST

(510), (511) **18** skóry zwierzęce, imitacje skór, futrówka skórzana, narzuty ze skóry, ubrania dla zwierząt, wyroby siodlarskie, rzemienie, sznury skórzane, baty, bicze, lejce, uzdy, wędzidła, zapęczenia do siodła, uprząże dla zwierząt, kagańce, jelita do wyrobu wędlin, worki ze skóry, **29** mięso, przetwory mięsne, drób, ryby, dziczyzna, jaja, mleko, przetwory z mleka, tłuszcze, owoce i warzywa gotowane, mrożone, konserwowane, suszone, konfitury, powidła, dżemy, konserwy, pikle, **30** kawa, herbata, kakao, namiastki kawy, cukier, ryż, mąka, preparaty zbożowe, makarony, płatki, chleb, ciasta, wyroby cukiernicze i piekarnicze, słodyczne, lody, miód, drożdże, proszki do pieczenia, sól, musztarda, ketchup, majonez, sosy, przyprawy, **31** produkty rolnicze, ogrodnicze, leśne, ziarna, żywe zwierzęta, świeże owoce, jarzyny, nasiona, rośliny i naturalne kwiaty, pasza dla zwierząt, słoń, ziemniaki, drób żywy, **32** wody mineralne, wody gazowane, napoje bezalkoholowe, soki owocowe, napoje owocowe, syropy, piwo, preparaty do przygotowania napojów, **33** napoje alkoholowe: wina, wódki, spirytus, koniaki, wina musujące, giny, whisky, coctails, miody pitne, **34** artykuły dla palących: tytoń, papierosy, cygara, zapalniczki, zapalniczki, bibułki papierosowe, ustniki, tabaka, fajki, filtry papierosowe, zbiorniki z gazem do zapalniczek, papierosnice, **35** organizacja hurtowego rynku rolno-spożywczego, pośrednictwo handlowe w zakresie kojarzenia kontrahentów handlowych, dystrybucja materiałów reklamowych, prowadzenie targowisk, tworzenie i prowadzenie biur sprzedaży i pośrednictwa obrotu pojazdami samochodowymi, organizacja i prowadzenie giełd samochodowych, organizowanie wystaw w celach reklamowych lub handlowych, **37** budowa i renowacja targowisk, budowa i renowacja parkingów, budowa garaży, **39** obsługa i eksploatacja parkingów, wynajem miejsc parkingowych, wynajem garaży, wynajem samochodów, **43** usługi gastronomiczne, usługi barów, restauracji, kawiarni, usługi hotelarskie.

(111) **145635** (220) 1999 03 23 (210) 199526
(151) 2003 04 07

(732) ASCOT Spółka z o.o., Warszawa, PL.
(540)



Kolory znaku: biały, zielony, czarny

(531) 24.15, 26.3, 27.5, 29.1

(510), (511) **30** kawa, herbata, cukier, ryż, kakao, tapioka, sago, namiastki kawy, mąka i preparaty zbożowe, chleb, ciastka, wyroby cukiernicze, piekarnicze, słodyczne, lody, miód, syrop z melasy, drożdże, proszki do pieczenia, sól, musztarda, ocet, przyprawy, lód do chłodzenia, **35** usługi konsultingowe dotyczące działalności gospodarczej, usługi badań rynkowych i marketingu, **39** usługi magazynowania, składu, załadunku i rozładunku, usługi transportu krajowego i międzynarodowego oraz spedycji, pakowanie i konfekcjonowanie towarów.

(111) **145636** (220) 1999 04 13 (210) 200419
(151) 2003 05 08
(732) Old Navy (ITM) Inc., San Bruno, US.
(540) old navy

(510), (511) **18** skóra i imitacje skóry, skóry zwierzęce, skóry surowe, wyroby z tych materiałów, bagażniki, wszelkie torby, torby podróżne, ręczne i sportowe portmonetki, portfele, portfel-torby, torby rowerowe, parasolki, parasole (duże) i laski, bicze, uprząże i wyroby rymarskie.

(111) **145637** (220) 1999 04 21 (210) 200842
(151) 2003 06 11
(732) Pub TIGER Michalczewski Dariusz, Gdańsk, PL.
(540)



Kolory znaku: żółty, czarny

(531) 3.1, 27.5, 29.1

(510), (511) **12** jachty, łodzie, motocykle, pontony, rowery, części i akcesoria rowerowe, sanki, **36** pośrednictwo kupna - sprzedaży nieruchomości, **41** usługi w zakresie organizacji i prowadzenia imprez i zawodów sportowych i rozrywkowych, usługi w zakresie organizowania i prowadzenia dyskotek, usługi klubów nocnych, użytkowanie i wynajmowanie obiektów sportowych, doradztwo w zakresie sportu i rekreacji, nauczanie i edukacja w zakresie sportu i rekreacji poprzez świadczenie usług instruktorskich i trenerskich, usługi klubów sportowych, **43** usługi hotelarskie, usługi gastronomiczne, **44** usługi fizykoterapeutyczne, usługi kąpielowe i masażu, usługi salonów kosmetycznych.

(111) **145638** (220) 1999 05 10 (210) 201731
(151) 2003 04 22
(732) Przedsiębiorstwo Produkcyjno-Usługowo-Handlowe ALBUD S.C. Pieczora Stanisław, Pepek Piotr, Pieczora Sylwia, Bielsko-Biała, PL.

(540)



Kolory znaku: niebieski, biały

(531) 27.5, 29.1

(510), (511) **01** kleje do płytek ceramicznych, spoiwa do murów, **06** bramy garażowe metalowe, rolety zewnętrzne metalowe, kraty rolowane metalowe, żaluzje metalowe, okna i drzwi metalowe, sufity podwieszane metalowe, blacha, boazeria metalowa, dachówka metalowa, pokrycia dachowe metalowe, deflektory kominowe metalowe, drabinki metalowe, rury metalowe do drenażu, drut metalowy, drzwi metalowe, futryny metalowe, gwoździe, metalowe listwy do gzymsów, gzymsy metalowe, haki metalowe, kabiny kąpielowe metalowe, metalowe przewody rozgałęźne do kanalizacji, kątowniki metalowe, kształtowniki metalowe, klamki metalowe, klamry metalowe podkładki metalowe do klinowania, metalowe kolanka do rur, metalowe kołki do ścian, kominy metalowe, konstrukcje metalowe, końcówki wylotowe z metali, kostki metalowe, kosze dachowe, płyty kotwiące, kraty metalowe, liny metalowe, luźniki metalowe, okienka metalowe, nasady kominowe metalowe, numery domów nieświecące metalowe, odrzwia metalowe, ogrodzenia metalowe, okiennice metalowe, osprzęt metalowy do okien, okucia drzwiowe, okucia metalowe, okucia okienne, pręty ogrodzeniowe metalowe, przewody centralnego ogrzewania metalowe, przewody do instalacji wentylacyjnej i klimatyzacyjnej metalowe, ramy do budownictwa metalowe, rynny metalowe, schody metalowe, siatki metalowe, stemple metalowe, strzemiona, stropy metalowe, pokrycia metalowe ścian, śruby metalowe, taśmy metalowe, metalowe zaciski do rur i kabli, zasuwki, zatrzaski drzwiowe metalowe, zawiasy, zbiorniki metalowe, zbrojenie betonu metalowe, złączki rur metalowe, drut żelazny, żyłki do wiązania metalowe, **19** bramy garażowe niemetalowe, rolety zewnętrzne niemetalowe, kraty rolowane niemetalowe, żaluzje niemetalowe, okna i drzwi niemetalowe, sufity podwieszane niemetalowe, balustrady, belki policzkowe niemetalowe, beton, betonowe elementy budowlane, boazeria, bramy niemetalowe, cegły, cement, dachówka niemetalowa, pokrycia dachowe bitumiczne, pokrycia dachowe niemetalowe, deflektory kominowe niemetalowe, drewno do celów budowlanych, rury niemetalowe do drenażu, drewniana klepka podłogowa, deski budowlane, drewno użytkowe, drewno obrobione, drzwi składane niemetalowe, figurki z kamienia, betonu lub marmuru, filc dla budownictwa, folie z tworzyw sztucznych dla budownictwa, futryny niemetalowe do drzwi, gips, gonty, granit, gzymsy niemetalowe, kamienie sztuczne (budowlane), kamień budowlany, karton budowlany, kątowniki niemetalowe, kanały kominowe niemetalowe, budowlane konstrukcje niemetalowe, korek sprasowany, niemetalowe kosze dachowe, kostki niemetalowe, kratownice budowlane niemetalowe, kraty niemetalowe, krokwie dachowe, kształtki rurowe rozgałęźniowe niemetalowe, luźniki, okienka niemetalowe, łąty drewniane, mozaiki do budownictwa, nadproża niemetalowe, nasady kominowe niemetalowe, obudowy kominów, odrzwia niemetalowe, ogniotrwałe materiały, ogrodzenia niemetalowe, okiennice niemetalowe, okładziny niemetalowe, palisady niemetalowe, papier budowlany, parkiety, piasek budowlany, piaskowiec budowlany, płytki łupkowe dachowe, płytki podłogowe niemetalowe, płyty konstrukcyjne niemetalowe, podłogi, podpory niemetalowe, pokrywy do włazów niemetalowe, przewody wodociągowe niemetalowe, ramy do okien niemetalowe, rury sztywne niemetalowe, rynny niemetalowe, schody niemetalowe, sklejka, smoła, rury spustowe niemetalowe, stemple niemetalowe, stopnie schodów niemetalowe, stropy niemetalowe, szkło izolacyjne, szkło konstrukcyjne, szkło okienne, szyby dla budownictwa, szyby zespolone dla budownictwa, ścianki szacelinowe niemetalowe, ściany niemetalowe, taśmy smółkowane, terakota, wapno, zaprawa murarska, zbrojenie dla budownictwa niemetalowe, żaluzje niemetalowe, żwir, **37** budowanie i rozbiórka budynków, naprawy w ramach usług stolarskich, naprawy budowlane, **39** transport towarowy,

42 projekty techniczne dla budownictwa, kosztorysowanie robót budowlanych i instalacyjnych, ekspertyzy budowlano-montażowe.

(111) **145639** (220) 1999 05 17 (210) 202035

(151) 2003 05 07

(732) Dolnośląskie Przedsiębiorstwo Usługowo-Handlowe DOMAR Spółka Akcyjna, Wrocław, PL.

(540)



Kolory znaku: jasnoniebieski, czarny, wiśniowy

(531) 26.11, 27.5, 29.1

(510), (511) **21** przybory do gospodarstwa domowego - nie z metali szlachetnych, **35** zgrupowanie na rzecz osób trzecich różnych towarów pozwalające nabywcy wygodnie je oglądać i kupować w sklepie/ach z artykułami: wyposażenia mieszkań, meblami, elektrycznymi, dekoracyjnymi, spożywczyymi oraz sprzętem oświetleniowym i sprzętem do gospodarstwa domowego, **36** usługi finansowe w zakresie obsługi sprzedaży ratalnej, **37** usługi w zakresie: budowlano-remontowym, napraw opon i artykułów codziennego użytku, **39** usługi w zakresie transportu i pośrednictwa w transporcie.

(111) **145640** (220) 1999 06 02 (210) 202807

(151) 2003 05 12

(732) Woźniakowski Bartłomiej AB Artis, Warszawa, PL.

(540)



Kolory znaku: czarny, zielony

(531) 27.5, 29.1

(510), (511) **35** usługi w zakresie reklamy z wyłączeniem reklamy towarów objętych zakazem; **37** usługi konserwacji obiektów zabytkowych w zakresie konserwacji malarstwa sztalugowego, malarstwa ściennego, rzeźby polichromowanej, usługi konserwacji drobnych przedmiotów zabytkowych; **41** usługi w zakresie fotografii, usługi przygotowania materiałów do druku, usługi wydawnicze; **42** usługi w zakresie grafiki komputerowej, usługi malarstwa artystycznego, usługi projektowe w zakresie aranżacji wnętrza.

(111) **145641** (220) 1999 06 02 (210) 202817

(151) 2003 05 12

(732) Iconex Sp. z o.o., Warszawa, PL.

(540)



(531) 26.1, 27.5

(510), (511) **09** kable i przewody elektryczne, kable i przewody elektryczne do komputerów, kable i przewody elektryczne do stosowania w telekomunikacji, światłowody, kable i przewody światłowodowe, kable i przewody światłowodowe do komputerów, kable i przewody światłowodowe do stosowania w telekomunikacji.

(111) **145642** (220) 1999 06 02 (210) 202818
 (151) 2003 05 12
 (732) Iconex Sp. z o.o., Warszawa, PL.
 (540)



(531) 26.1, 27.5

(510), (511) **09** kable i przewody elektryczne, kable i przewody elektryczne do komputerów, kable i przewody elektryczne do stosowania w telekomunikacji, światłowody, kable i przewody światłowodowe, kable i przewody światłowodowe do komputerów, kable i przewody światłowodowe do stosowania w telekomunikacji.

(111) **145643** (220) 1999 06 10 (210) 203132
 (151) 2003 05 08
 (732) PRAXIS Spółka z o.o., Kamienna Góra, PL.
 (540) FANATIC

(510), (511) **30** budynie, bułeczki słodkie, bułki, chleb, ciasta (tor-ty), ciastka, cukier, cukierki, czekolada, drożdże, herbata, kakao, kasze spożywcze, kawa, keczup (sos), lody, majonezy, mąka spożywcza, miód, musztarda, ocet, pasztety, płatki kukurydziane, płatki owsiane, potrawy na bazie mąki, przyprawy, ryż, sosy do sałatek, sól kuchenna, wyroby cukiernicze, produkty zbożowe, **33** alkohole (napoje), brandy, likiery, miód pitny, napoje alkoholowe (z wyjątkiem piwa), wino, **34** cygara, papierosy, tytoń, zapalki.

(111) **145644** (220) 1999 06 10 (210) 203133
 (151) 2003 05 08
 (732) PRAXIS Spółka z o.o., Kamienna Góra, PL.
 (540) FANTASTIC

(510), (511) **30** budynie, bułeczki słodkie, bułki, chleb, ciasta (tor-ty), ciastka, cukier, cukierki, czekolada, drożdże, herbata, kakao, kasze spożywcze, kawa, keczup (sos), lody, majonezy, mąka spożywcza, miód, musztarda, ocet, pasztety, płatki kukurydziane, płatki owsiane, potrawy na bazie mąki, przyprawy, ryż, sosy do sałatek, sól kuchenna, wyroby cukiernicze, produkty zbożowe, **33** alkohole (napoje), brandy, likiery, miód pitny, napoje alkoholowe (z wyjątkiem piwa), wino, **34** cygara, papierosy, tytoń, zapalki.

(111) **145645** (220) 1999 06 18 (210) 203550
 (151) 2003 05 06
 (732) A F JONES (EXPORTERS) CEYLON LTD., Colombo, LK.
 (540) INDIANA JONES

(510), (511) **30** herbata.

(111) **145646** (220) 1999 06 22 (210) 203675
 (151) 2003 04 25
 (732) British American Tobacco Polska Spółka Akcyjna, Augustów, PL.

(540) baton

(510), (511) **16** adresarki, klisze do adresów, maszyny drukujące adresy, stemple do adresów, afisze, tablice ogłoszeniowe na afisze w tym tablice ogłoszeniowe lub kartonowe na afisze, akwaforty, akwarele, albumy, almanachy, artykuły szkolne, tablice arytmetyczne, atlasy, atrament, bibuła w tym bibuła filtracyjna, filtry do kawy papierowe, bilety, opakowania na butelki z kartonu, tektury lub papieru, artykuły biurowe, blankiety, bloki rysunkowe, materiały papiernicze, broszury, chorągiewki papierowe, chusteczki do nosa papierowe, chromolitografie, czcionki drukarskie w tym cyfry i litery, opaski-pierścienie na cygara, czasopisma w tym periodyki, ręczniki do demakijażu papierowe, deski kreślarskie, diagramy,

okładki na dokumenty, osłony na doniczki z papieru, dozowniki taśmy przylepnej, taśmy nasączone tuszem do drukarki komputerowej, drukarki przenośne, taśmy drukarskie, druki, dziurkacze, ekierki, papier do elektrokardiografu, emblematy, stemple papierowe, aparaty ręczne do etykietowania, etykiety nie z materiału tekstylnego, pudełka z papieru na farby, hektografia, folie z tworzyw sztucznych do pakowania w tym folie z tworzyw sztucznych z pęcherzykami powietrza, formularze, fotografie, ramki do fotografii, urządzenia do naklejania i oprawiania fotografii, fotografowiura, urządzenia do frankowania, klisze drukarskie do galwanotypii, galwanotypy, plansze grawerskie, grawerunki, hektografy, futerały na matryce, gazety, mapy w tym mapy geograficzne, gilotynki do papieru, glina do modelowania, globusy, grafiki, grafiony, gumki do ścierania, wzory do haftowania, aparatura i urządzenia do introligatorstwa, kalendarze w tym kalendarze z kartkami do zdzierania, kalka w tym kalka papierowa, maszynowa, techniczna, kalkomanie, płótno do kalkowania, kałamarze, kleje do papieru do użytku domowego, kartony na kapelusze, kartki kartotekowe, zaczepy do kartek, wyroby z kartonu, karty muzyczne z życzeniami, kasetki na papeterię i znaczki, papeteria, katalogi, czasopisma w tym komiksy, wykroje do konfekcji odzieżowej, konfetti, żetony kontrolne, farby drukarskie korekcyjne, płyny korektorskie, kosze na listy, kreda do litografii, pisanie, znakowanie, książki, podpórki do utrzymywania książek, zakładki do książek, taśmy papierowe i karty papierowe do zapisu programów komputerowych, podstawki pod kufle do piwa, linijki w tym linijki rysownicze, litografia, litograficzne przedmioty sztuki, malarstwo w tym obrazy oprawione lub nie oprawione, materiały piśmienne, futerały na matryce w tym matryce drukarskie, miazga papiernicza, miazga drzewna, płyty matrycowe, naklejki adresowe, nalepki, materiały do nauczania oprócz aparatów, notesy, numeratory, obrusy papierowe, obwoluty, okładki w tym okładki na czeki, okładki na dokumenty, okólniki, oleografy, ołówki, palety dla malarzy, papier listowy, papier pakowy, papier srebrny, papier świecący, papier pergaminowy, palety do akwareli, kredki pastelowe, pędzle, pinezki, pióra w tym pióra wieczne, pieczęcie, przybory do pisania, artykuły papiernicze, plany, karty pocztowe, podręczniki, portrety, powielacze, prasy zszywające, aparaty i maszyny do powielania, prospekty, przybory do pisania, materiały i taśmy przylepne do celów papierniczych lub do użytku domowego, publikacje, pudełka kartonowe lub papierowe, rejestry w tym książki, reprodukcje graficzne, rozkłady godzinowe drukowane, rysunki, przybory kreślarskie i przyrządy do rysunków, taśmy samoprzylepne do celów papierniczych lub do użytku domowego, ręczniki papierowe, rolety papierowe, ryciny, ryłce, rysiki, serwetki papierowe, stemple pieczętujące, środki do litografii barwnej, segregatory, skorowidze, szablony, szczotki, sztalugi, śpiewniki, torby do pakowania, koperty, tablice arytmetyczne, taśmy papierowe, taśmy do drukarek komputerowych, typografia w tym czcionki, torebki do gotowania, tuby tekturowe, tusz, tworzywa sztuczne do modelowania, woreczki z papieru lub tworzyw sztucznych, wykroje do szycia, wzory do kalkowania, wzory pism, zasłony papierowe, zeszyty, zszywacze, kartki okolicznościowe.

(111) **145647** (220) 1999 06 28 (210) 203954
 (151) 2003 04 07
 (732) Wydawnictwo BESTOM, Kercz Małgorzata, Łódź, PL.
 (540) BESTOM

(510), (511) **05** Produkty medyczne takie jak: amalgamaty denty-
 styczne, antyseptyki, środki bakteriobójcze, preparaty chemiczne do celów medycznych, denty-
 styczne: cementy, lakiery, mastyksy, materiały denty-
 styczne do wycisków, materiały ściernie, kleje do protez denty-
 stycznych, detergenty do celów medycznych, materia-
 ły opatrunkowe, materiały opatrunkowe chirurgiczne, środki prze-
 ciwbólowe, taśmy samoprzylepne do celów medycznych, wosk do
 modelowania do celów stomatologicznych, **10** urządzenia rozpy-
 lające do aerozoli do celów medycznych, maski anestezjologiczne,
 aparatura i instrumenty chirurgiczne, chirurgiczne: gąbki, klamry,
 lusterka, nici, przyborniki na instrumenty chirurgiczne, aparatura
 denty-
 styczna elektryczna, aparatura i instrumenty denty-
 styczne, denty-
 styczne: lusterka, fotele, sztyfty, aparatura diagnostyczna do
 celów medycznych, ekrany radiologiczne do celów medycznych,

fotele lekarskie i dentystyczne, igły do celów medycznych, implanty z materiałów syntetycznych, kompresory stosowane w chirurgii, lasery do celów medycznych, narzędzia do nacinania do celów chirurgicznych, aparaty radiologiczne do celów medycznych, ekrany radiologiczne do celów medycznych, aparaty rentgenowskie do celów medycznych, szczoteczki do czyszczenia języka, sztuczne szczęki, wiertła dentystyczne, zęby sztuczne, **35** usługi reklamowe, **41** usługi wydawnicze - wydawanie druków, kalendarzy, książek.

(111) **145648** (220) 1999 07 13 (210) 204614
(151) 2003 06 16
(732) ZAS Przedsiębiorstwo Obrotu Towarami Importowanymi-Z.I.A. Suchańscy Spółka Jawna, Warszawa, PL.
(540)



Kolory znaku: beżowy, pomarańczowy, czerwony, biały, złoty, zielony, brązowy, czarny
(531) 11.3, 26.1, 26.4, 27.5, 29.1
(510), (511) **30** herbata.

(111) **145649** (220) 1999 07 27 (210) 205250
(151) 2003 05 26
(732) STOVIT Spółka z o.o., Bydgoszcz, PL.
(540) preludium
(510), (511) **29** mięso, ryby, drób i dziczyzna, ekstrakty mięsne, krokiety spożywcze, owoce i warzywa konserwowane, suszone i gotowane, galaretki, konfitury, dżemy, jaja, mleko i wyroby z mleka, jadalne oleje i tłuszcze, konserwy, pikle, **30** sosy do sałat.

(111) **145650** (220) 1999 07 27 (210) 205251
(151) 2003 05 26
(732) STOVIT Spółka z o.o., Bydgoszcz, PL.
(540) owacja

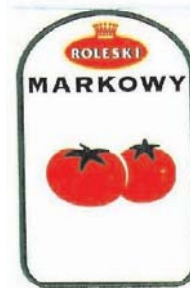
(510), (511) **29** mięso, ryby, drób i dziczyzna, ekstrakty mięsne, krokiety spożywcze, owoce i warzywa konserwowane, suszone i gotowane, galaretki, konfitury, dżemy, jaja, mleko i wyroby z mleka, jadalne oleje i tłuszcze, konserwy, pikle, **30** kakao, cukier, ryż, tapioka, sago, mąka i preparaty zbożowe, chleb, ciastka, pierogi, naleśniki, wyroby cukiernicze i piekarnicze, słodycze, lody, miód, syrop z melasy, drożdże, proszki do pieczenia, sól, musztarda, ocet, sosy, przyprawy, lód do chłodzenia, sosy do sałat, **32** piwo, napoje bezalkoholowe, wody mineralne i gazowane, syropy, preparaty do przygotowywania napojów, napoje owocowe i soki owocowe.

(111) **145651** (220) 1999 07 27 (210) 205252
(151) 2003 05 26
(732) STOVIT Spółka z o.o., Bydgoszcz, PL.
(540) impresja
(510), (511) **29** mięso, ryby, drób i dziczyzna, ekstrakty mięsne, krokiety spożywcze, owoce i warzywa konserwowane, suszone i gotowane, galaretki, konfitury, dżemy, jaja, mleko i wyroby z mleka, jadalne oleje i tłuszcze, konserwy, pikle, **30** kakao, cukier,

ryż, tapioka, sago, mąka i preparaty zbożowe, chleb, ciastka, pierogi, naleśniki, wyroby cukiernicze i piekarnicze, słodycze, lody, miód, syrop z melasy, drożdże, proszki do pieczenia, sól, musztarda, ocet, sosy, przyprawy, lód do chłodzenia, sosy do sałat, **32** piwo, napoje bezalkoholowe, wody mineralne i gazowane, syropy, preparaty do przygotowywania napojów, napoje owocowe i soki owocowe.

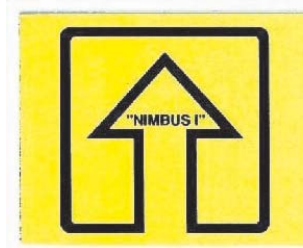
(111) **145652** (220) 1999 07 31 (210) 205456
(151) 2003 01 02
(732) Sołtysik Jan Firma Stolarsko-Tartaczna STOLBUTAR, Kępno, PL.
(540) STOLBUTAR
(510), (511) **19** drewno budowlane, deski, łaty, boazerie, **20** stolarstwo meblowe w tym: gabloty, fotele, kanapy, szafki, szafy, trumny.

(111) **145653** (220) 1999 08 06 (210) 205743
(151) 2003 02 17
(732) Zakłady Produkcji Spożywczej „FIRMA ROLESKI”, Roleski Marek, Zgłobice, PL.
(540)



Kolory znaku: zielony, czerwony, żółty, biały, czarny
(531) 5.9, 24.9, 26.1, 27.5, 29.1
(510), (511) **29** chrzan stołowy, pasztet mięsny, **30** curry, ketchup, krem angielski, majonez, sos pikantny sojowy, sosy pomidorowe, **39** usługi magazynowania towarów, konfekcjonowania towarów, składowania towarów, usługi wynajmowania magazynów.

(111) **145654** (220) 1999 08 20 (210) 206344
(151) 2003 04 29
(732) Przedsiębiorstwo Handlowo-Usługowo-Wytwórcze Spółka z o.o. NIMBUS I, Chorzów, PL.
(540)



Kolory znaku: żółty, czarny
(531) 24.15, 26.4, 27.5, 29.1
(510), (511) **06** barierki bezpieczeństwa na drogach i parkingach metalowe, barierki ochronne metalowe, pachołki metalowe, łańcuchy zabezpieczające metalowe, ogrodzenia metalowe, znaki drogowe nieświecące i niemechaniczne, tablice sygnalizacyjne nieświecące i niemechaniczne, poręcze metalowe, blokady, rogatki drogowe metalowe, **09** bramki parkingowe, drogowe znaki świecące lub mechaniczne, sygnalizacja świetlna lub mechaniczna, tablice sygnalizacyjne świecące lub mechaniczne, znaki drogowe świecące lub mechaniczne, znaki drogowe elektroniczne o zmiennej treści, automatyka do elementów ogrodzeniowych, elektryczne i elektroniczne elementy sterowania ruchem drogowym, elementy automa-

tyki urządzeń drogowych i parkingowych, **19** barierki bezpieczeństwa na drogach i parkingach niemetalowe, barierki ochronne niemetalowe, łańcuchy zabezpieczające niemetalowe, poręcze niemetalowe, rogatki drogowe niemetalowe, **37** montaż urządzeń parkingowych, montaż drogowych elementów bezpieczeństwa ruchu drogowego, montaż elektrycznych i elektronicznych elementów sterowania ruchem drogowym.

(111) **145655** (220) 1999 08 26 (210) 206489
(151) 2003 05 07
(732) Zakłady Przemysłu Tłuszczowego OLWIT Spółka z o.o., Gdańsk, PL.
(540) Złotopolski
(510), (511) **29** oleje i tłuszcze jadalne.

(111) **145656** (220) 1999 08 25 (210) 206494
(151) 2003 05 08
(732) Przedsiębiorstwo Produkcyjno-Usługowe ARKA-BIS Sp. z o.o., Kielce, PL.
(540) tiki tiki
(510), (511) **28** gry zręcznościowe.

(111) **145657** (220) 1999 09 03 (210) 206870
(151) 2003 05 12
(732) P.H.U. „TIR-EX” Aleksander Billewicz, Katowice, PL.
(540) TIR-EX

(510), (511) **01** płyny do obwodów hydraulicznych, płyny hamulcowe, **03** środki czystości, płyny do mycia szyb, **04** benzyna, gaz olejowy, eter naftowy, gaz oświetleniowy, gazolina, gazy zestalowane, mazut, nafta, nafta oświetleniowa, olej napędowy, olej opałowy, oleje silnikowe, oleje przemysłowe, paliwo, paliwo gazowe, paliwo oświetleniowe, paliwo węglowe, mieszanki paliwa rozpylonego, podpałki, pył węglowy, ropa naftowa, smary, taśmy papierowe do zapłonu, wióry drewniane do zapalania, żel naftowy do celów przemysłowych, **12** amortyzatory zawieszenia w pojazdach, autoalarmy, bagażniki do pojazdów, błotniki, fartuchy błotników, hamulcowe klocki do pojazdów, hamulcowe szczęki do pojazdów, hamulcowe okładziny do pojazdów, kierunkowskazy do pojazdów, lusterka wsteczne, łańcuchy przeciwoślizgowe, obwody hydrauliczne do pojazdów, opony, szyby do pojazdów, tapicerka samochodowa, zagłówki do siedzeń samochodowych, zderzaki samochodowe, **16** chusteczki papierowe, ręczniki papierowe, serwetki papierowe, pieluszki z papieru lub celulozy jednorazowe, papier do pakowania, **39** usługi w zakresie wynajmowania garaży, wynajmowani a miejsc parkingowych, **43** usług i hotelarskie, restauracyjne i gastronomiczne, prowadzenie restauracji i barów w szybkiej obsłudze, rezerwacja miejsc w hotelach, pensjonatach i na parkingach, prowadzenie agencji zakwaterowań w hotelach i pensjonatach, prowadzenie domów turystycznych i wycieczkowych, zapewnianie opieki podróży.

(111) **145658** (220) 1999 09 06 (210) 206954
(151) 2003 04 28
(732) SAGPOL Zakład Scalonych Systemów Materiałowych Waldemar Poturalski, Rybnik, PL.
(540) sagpol

(510), (511) **06** drobnica metalowa, wyroby z drutu i lin stalowych i metalowych, liny stalowo-gumowe, zawieszki metalowe, zawieszki z lin stalowo-gumowych, **17** uszczelki gumowe, okładziny, arkusze, liny i pasy gumowe i/lub z tworzyw sztucznych, **42** usługi w zakresie projektowania technicznego i sporządzania dokumentacji technicznych.

(111) **145659** (220) 2000 02 25 (210) 214346
(151) 2003 07 09
(732) Rothmans of Pall Mall Limited, Zug, CH.

(540)



Kolory znaku: biały, złoty, czerwony, granatowy
(531) 24.1, 26.11, 27.5, 29.1
(510), (511) **34** papierosy, tytoń, wyroby tytoniowe, artykuły dla palących, zapalniczki, zapałki.

(111) **145660** (220) 2000 02 25 (210) 214347
(151) 2003 07 09
(732) Rothmans of Pall Mall Limited, Zug, CH.
(540)



Kolory znaku: złoty, czerwony, granatowy
(531) 2.1, 3.3, 18.1, 27.5, 29.1
(510), (511) **34** papierosy, tytoń, wyroby tytoniowe, artykuły dla palących, zapalniczki, zapałki.

(111) **145661** (220) 1999 12 17 (210) 211222
(151) 2003 05 29
(732) Abbott Laboratories, Abbott Park, US.
(540) ADVERA
(510), (511) **05** substancje dietetyczne przystosowane do celów medycznych.

(111) **145662** (220) 1999 12 17 (210) 211223
(151) 2003 05 29
(732) Abbott Laboratories, Abbott Park, US.
(540) ALIMENTUM
(510), (511) **05** żywność dla niemowląt.

(111) **145663** (220) 1999 12 17 (210) 211224
(151) 2003 05 29
(732) Abbott Laboratories, Abbott Park, US.
(540) ALITRAQ
(510), (511) **05** dietetyczne substancje przystosowane do celów medycznych.

(111) **145664** (220) 1999 12 17 (210) 211225
(151) 2003 05 29
(732) Abbott Laboratories, Abbott Park, US.
(540) BIAXIN
(510), (511) **05** preparaty farmaceutyczne.

(111) **145665** (220) 1999 12 17 (210) 211227
(151) 2003 05 29
(732) Abbott Laboratories, Abbott Park, US.
(540) FLEXIFLO
(510), (511) **10** aparaty i instrumenty medyczne.

(111) **145666** (220) 1999 12 17 (210) 211228
 (151) 2003 05 29
 (732) Abbott Laboratories, Abbott Park, US.
 (540) GAIN
 (510), (511) **05** żywność dla niemowląt.

(111) **145667** (220) 1999 12 17 (210) 211229
 (151) 2003 05 29
 (732) Abbott Laboratories, Abbott Park, US.
 (540) GLUCERNA
 (510), (511) **05** dietetyczne substancje przystosowane do celów medycznych.

(111) **145668** (220) 1999 12 17 (210) 211230
 (151) 2003 05 29
 (732) Abbott Laboratories, Abbott Park, US.
 (540) ISOMIL
 (510), (511) **05** żywność dla niemowląt.

(111) **145669** (220) 1999 12 17 (210) 211231
 (151) 2003 05 29
 (732) Abbott Laboratories, Abbott Park, US.
 (540) JEVITY
 (510), (511) **05** dietetyczne substancje przystosowane do celów medycznych.

(111) **145670** (220) 1999 12 17 (210) 211233
 (151) 2003 05 29
 (732) Abbott Laboratories, Abbott Park, US.
 (540) KLARICID
 (510), (511) **05** preparaty farmaceutyczne.

(111) **145671** (220) 1999 12 17 (210) 211234
 (151) 2003 05 29
 (732) Abbott Laboratories, Abbott Park, US.
 (540) NEPRO
 (510), (511) **05** dietetyczne substancje przystosowane do celów medycznych.

(111) **145672** (220) 1999 12 17 (210) 211235
 (151) 2003 05 29
 (732) Abbott Laboratories, Abbott Park, US.
 (540) OSMOLITE
 (510), (511) **05** dietetyczne substancje przystosowane do celów medycznych.

(111) **145673** (220) 1999 12 17 (210) 211236
 (151) 2003 05 29
 (732) Abbott Laboratories, Abbott Park, US.
 (540) PEDIALYTE
 (510), (511) **05** dietetyczne substancje przystosowane do celów medycznych.

(111) **145674** (220) 1999 12 17 (210) 211237
 (151) 2003 05 29
 (732) Abbott Laboratories, Abbott Park, US.
 (540) PEDIASURE
 (510), (511) **05** dietetyczne substancje przystosowane do celów medycznych.

(111) **145675** (220) 1999 12 17 (210) 211238
 (151) 2003 05 29

(732) Abbott Laboratories, Abbott Park, US.
 (540) PERATIVE
 (510), (511) **05** dietetyczne substancje przystosowane do celów medycznych.

(111) **145676** (220) 1999 12 17 (210) 211240
 (151) 2003 05 29
 (732) Abbott Laboratories, Abbott Park, US.
 (540) SUPLENA
 (510), (511) **05** dietetyczne substancje przystosowane do celów medycznych.

(111) **145677** (220) 1999 12 17 (210) 211241
 (151) 2003 05 29
 (732) Abbott Laboratories, Abbott Park, US.
 (540) SURVANTA
 (510), (511) **05** preparaty farmaceutyczne.

(111) **145678** (220) 1999 12 17 (210) 211242
 (151) 2003 05 29
 (732) Abbott Laboratories, Abbott Park, US.
 (540) UPRIMA
 (510), (511) **05** preparaty farmaceutyczne.

(111) **145679** (220) 1999 12 16 (210) 211249
 (151) 2003 05 29
 (732) Przedsiębiorstwo Produkcyjno-Handlowe MARCON S.C.
 Mirosław Szaniawski, Waldemar Leśniewski, Warszawa, PL.
 (540)

Матря Шрав

Kolory znaku: niebieski, biały
 (531) 28.5, 29.1
 (510), (511) **03** kosmetyki, w tym zestawy kosmetyczne, kremy kosmetyczne, mleczko kosmetyczne.

(111) **145680** (220) 1999 12 17 (210) 211285
 (151) 2003 07 04
 (732) Apteka Pod Słońcem Anna Pustelnik, Franciszek Kaczmarczyk,
 Łódź, PL.
 (540)



(531) 26.1, 26.11, 27.5
 (510), (511) **05** leki, plastry, materiały opatrunkowe, środki odkażające.

(111) **145681** (220) 1999 09 07 (210) 207020
 (151) 2003 07 15
 (732) Fabryka Urządzeń Górniczych FUGOR Spółka z o.o.,
 Krotoszyn, PL.
 (540) fugor
 (510), (511) **06** metalowe wyroby gotowe, materiały konstrukcyjne metalowe, rusztowania metalowe, słupy metalowe, rury metalowe, stropy metalowe, konstrukcje stalowe, pręty stalowe, rury i rurki ze stali, taśmy ze stali, metale nieszlachetne surowe i półprzetworzone, **07** maszyny i urządzenia stosowane w górnictwie oraz części do nich, świdry górnicze, urządzenia do transportu materiałów takie jak przenośniki taśmowe, przenośniki rewersyj-

ne, przenośniki ślimakowe, przenośniki płytowe, przenośniki kubelkowe oraz części do nich, wyciągi towarowe, wyciągi w kopalniach, zsuwnice, zsypy, rynny, pasy do podnośników, pasy do przenośników, pasy do maszyn, transportery przemysłowe, środki transportu, urządzenia do transportu oraz części do nich, maszyny do robót ziemnych, maszyny do budowy dróg, dźwigi, koparki, maszyny do obróbki kamienia, maszyny do obróbki drewna i części, obrabiarki do metalu, frezarki, szlifierki oraz części do tych maszyn, obudowy maszyn, **37** prowadzenie stacji diagnostycznej przeglądów pojazdów, mechanika pojazdowa.

(111) **145682** (220) 1999 09 08 (210) 207045

(151) 2003 07 29

(732) ATENA Spółka z o.o., Sopot, PL.

(540) ATENA

(510), (511) **35** usługi prowadzone na rzecz osób trzecich z zakresu organizowania i zarządzania działalnością gospodarczą, usługi importowo-eksportowe, usługi z zakresu informacji (kompilacja, sortowanie, systematyzacja informacji, reprodukcja zapisanych nośników informacji), badanie rynku, opłacalności, opinii publicznej, usługi analizowania kosztów, prowadzenia ksiąg rachunkowych, ustalania podatków, **41** usługi szkoleniowe z zakresu obsługi komputerów i korzystania z baz informatycznych, internetowych tworzonych przez firmę, **42** usługi opracowania oprogramowania komputerowego, instalacji i wdrażania tego oprogramowania, usługi przetwarzania danych i tworzenia informatycznej bazy danych, usługi internetowe, doradztwo, ekspertyzy i wydawanie opinii z zakresu systemów komputerowych, informatycznych i teleinformatycznych, usługi z zakresu prac badawczo-rozwojowych z dziedziny nauk technicznych i analiz technicznych.

(111) **145683** (220) 1999 09 16 (210) 207285

(151) 2003 04 24

(732) ORBIS Spółka Akcyjna, Warszawa, PL.

(540)



Kolory znaku: granatowy, złoty

(531) 26.4, 27.5, 29.1

(510), (511) **43** usługi hotelowe i usługi związane z zakwaterowaniem, podawanie potraw i napojów.

(111) **145684** (220) 1999 09 22 (210) 207583

(151) 2003 07 21

(732) Hurtownia Materiałów Budowlanych Ludwig Maria, Wierchlesie, PL.

(540)



(531) 27.5

(510), (511) **35** folia budowlana, fundamentowa, dachowa, siatka z włókna szklanego, folia paroizolacyjna.

(111) **145685** (220) 1999 09 28 (210) 207721

(151) 2003 05 26

(732) Przedsiębiorstwo Produkcyjno-Handlowe „K & D KADAR” Dariusz Myrcha, Stodzew, PL.

(540) flips

(510), (511) **02** barwniki spożywcze, emalie, emulsje srebrne, farby, folie metalowe dla malarzy dekoratorów, drukarzy i artystów, papier do barwienia jajek wielkanocnych, **06** beczki metalowe, fo-

lie metalowe do zawijania i pakowania, laminaty folii metalowych, opakowania blaszane, palety transportowe metalowe, palety załadowcze metalowe, pojemniki do pakowania metalowe, zamknięcia do pojemników metalowe, zamknięcia do butelek metalowe, **16** artykuły papiernicze, etykiety nie z materiału, folie z tworzyw sztucznych do pakowania, folie z tworzyw sztucznych z pęcherzykami powietrza do pakowania lub zabezpieczania w transporcie, obwoluty, wyroby z kartonu, podstawki pod karafki z papieru, podstawki pod kufle do piwa, pudełka kartonowe lub papierowe, torby na śmieci z papieru lub z tworzyw sztucznych, torebki do pakowania z papieru lub tworzyw sztucznych, tuby tekturowe, opakowania z papieru, kartonu, tektury i/lub tworzyw sztucznych, druki, broszury, książki, prospekty, ulotki, katalogi, fotografie, papiery i listowniki firmowe, wizytówki, cenniki, informatory, kalendarze, wywieszki cenowe, plansze, **20** ozdoby z tworzyw sztucznych do artykułów spożywczych, pojemniki do pakowania z tworzyw sztucznych, pojemniki niemetalowe, palety załadowcze niemetalowe, palety transportowe niemetalowe, pudełka drewniane lub z tworzyw sztucznych, **29** buliony, preparaty do produkcji bulionów, rosoly, zupy, składniki do sporządzania zup, mięso, mięso konserwowane, flaki, wędliny, galaretki mięsne, konserwy mięsne, ekstrakty mięsne, pasty do kanapek zawierające tłuszcz, pasztety, szpik kostny zwierzęcy jadalny, smalec, lój spożywczy, żelatyna, podpuszczka, dziczyzna, drób, jaja, jaja w proszku, ryby, ryby konserwowane, ryby solone, filety rybne, potrawy na bazie ryb, konserwy rybne, mączka rybną, klej rybi, kawior, małże, skorupiaki, ślimaki morskie, mleko, napoje mleczne lub z przewagą mleka, jogurt, kefir, śmietana, serwatka, sery, produkty z mleka, bita śmietana, kумыs, masło, krem na bazie masła, margaryna, kazeina do celów spożywczych, owoce mrożone, owoce konserwowane, owoce konserwowane w alkoholu, owoce smażone, owoce w cukrze, sałatki z owoców, skórki owoców, galaretki z owoców, konfitury, marmolady, konserwy z owocami, chrupki owocowe, przeciery, chipsy ziemniaczane, chrupki ziemniaczane, rodzynki suche, daktyle, pektyna, poczwarki jedwabnika jadalne, migdały spreparowane, prażone, orzechy suszone, solone lub przyprawiane, proteiny spożywcze, pyłki kwiatowe, rośliny strączkowe, oleje jadalne, tłuszcze jadalne, surowce do produkcji tłuszczu jadalnych, oliwki konserwowane, tofu, warzywa gotowane, warzywa konserwowane, warzywa suszone, konserwy z warzywami, kapusta kwaszona, korniszony, korniszony z jarzynami w occie, pikle, sałatki warzywne, soki warzywne do przyrządzania potraw, grzyby konserwowane, krokiety spożywcze, wyciągi z wodorostów, zioła ogrodowe konserwowane, żywność solona, **30** aromaty do ciast, napojów, aromaty kawowe, esencje do artykułów żywnościowych, preparaty aromatyczne do żywności, batony lukrecyjne, budynie, chipsy, chipsy kukurydziane, chrupki, chrupki kukurydziane, płatki kukurydziane, płatki zbożowe suszone, bułeczki, bułki, chleb, ciasta, marcepan, ciasteczka, suchary, ciasto na ciastka, ciasto w proszku, ozdoby do ciast, cukier, słodziki naturalne, glukoza, cukierki, wyroby cukiernicze, herbata, czekolada, napoje na bazie czekolady, kakao, napoje na bazie kakao, wyroby z kakao, drożdże, enzymy do ciast, galanteria spożywcza, gluten, gumy do żucia, kawa, kawa nie palona, napoje na bazie kawy, substytuty kawy, kukurydza mielona, kukurydza prażona, ziarna kukurydziane, lody, sorbety, lody spożywcze w proszku, jogurt mrożony, zagęszczacze do lodów jadalnych, środki wiążące do lodów spożywczych, lód do chłodzenia, lód naturalny lub sztuczny, lukrecja, pasta migdałowa, ryż, sago, jęczmień łuskany, muesli, mieszanki muesli złożone głównie z gotowych do spożycia ziaren zbóż, orzechów, suszonych owoców i dodatków czekoladowych, kuskus, mięta, miód, mleczko pszczele, propolis, musztarda, majonezy, ocet, keczup, smaki, sosy, sosy do sałat, sosy do mięsa, kasze spożywcze, kleik spożywczy, mąka, potrawy na bazie makaronu, kanapki, naleśniki, pasztety, pierożki ravioli, pizze, sushi, makaroniki, mączka z roślin strączkowych, produkty żywnościowe ze skrobi, preparaty do zmiękczenia mięsa, preparaty stabilizujące do bitej śmietany, przyprawy, sól, sól do konserwowania żywności, skrobia, sól, ekstrakt siodu, maltoza, syrop z melasy, zagęszczacze do kiełbas, zagęszczacze stosowane przy gotowaniu produktów spożywczych, **35** agencje importowo-eksportowe, agencje informacji handlowej, telefoniczne udzielanie informacji, agencje reklamowe, dystrybucja materiałów reklamowych w tym próbek,

druków, prospektów, broszur, kolumny reklamowe w prasie, ogłoszenia prasowe, organizowanie targów w celach handlowych i reklamowych, organizowanie wystaw w celach handlowych lub reklamowych, pokazy towarów, promocja sprzedaży, reklamy korespondencyjne, reklamy radiowe, reklamy telewizyjne, rozlepanie plakatów reklamowych, rozpowszechnianie materiałów reklamowych, rozpowszechnianie ogłoszeń reklamowych, rozpowszechnianie próbek, uaktualnianie materiałów reklamowych, wynajmowanie miejsc na umieszczanie ogłoszeń lub reklam, wypożyczanie materiałów reklamowych, dekoracja wystaw sklepowych, badania opinii, badania rynku, badania w dziedzinie działalności gospodarczej, doradztwo specjalistyczne dla firm, doradztwo specjalistyczne handlowe, ekspertyzy dla firm, marketing, usługi sekretarskie, **39** transport towarowy, doręczanie paczek, dostarczanie towarów, dystrybucja przesyłek, dystrybucja towarów, dystrybucja wody, fracht, magazynowanie, pakowanie produktów, przewożenia ładunków, transport samochodowy, składowanie towarów, spedycja, transport i składowanie odpadów, **40** apreturowanie papieru, druk wzorów, druk litograficzny, druk offsetowy, drukowanie, konserwacja napojów i żywności, laminowanie, wędzenie żywności, **41** usługi reporterskie, reportaże fotograficzne, **42** administrowanie prawami autorskimi, badania techniczne, porady dotyczące własności przemysłowej, projekty opakowań, testowanie materiałów, wzornictwo przemysłowe, **43** zaopatrywanie w żywność.

(111) **145686** (220) 1999 09 28 (210) 207732
(151) 2003 05 26
(732) SILCAR S.C. Maciej Prokopczak, Arkadiusz Walus, Kraków, PL.
(540) Klinika Dźwięku
(510), (511) **09** zestawy audio, **37** montaż urządzeń do transmisji dźwięku.

(111) **145687** (220) 1999 09 29 (210) 207950
(151) 2003 05 12
(732) WOSANA S.A., Kraków, PL.
(540) NIKE
(510), (511) **32** napoje bezalkoholowe, wody mineralne gazowane i niegazowane, napoje owocowe, soki, syropy, preparaty do przygotowywania napojów.

(111) **145688** (220) 1999 09 29 (210) 207951
(151) 2003 05 12
(732) AHOLD POLSKA Spółka z o.o., Kraków, PL.
(540)



Kolory znaku: ciemnozielony, biały, żółty i odcienie, czerwony, beżowy
(531) 9.1, 24.1, 25.1, 26.4, 29.1
(510), (511) **29** mięso, przetwory z mięsa, wyroby wędliniarskie i garnażeryjne, ekstrakty mięsne, drób, dziczyzna, ryby, tłuszcze jadalne, nabiał, mleko, wyroby z mleka, sery, owoce, grzyby i warzywa przetworzone, gotowane, mrożone, konserwowane i suszone, galaretki, dzemy, koncentraty obiadowe, wyroby kulinarne gotowe do spożycia, konserwy, sałatki, sosy mięsne, **30** kawa, herbatka, kakao, namiastki kawy, wyroby zbożowe, ryż, mąka, kasza, płatki kukurydziane, płatki owsiane, płatki zbożowe, makaron, pieczywo, cukry i wyroby cukiernicze, ciasta, ciastka, ciasteczka,

biszkopty, herbatniki, czekolada, cukierki, słodycze, wafle, lody, wyroby piekarnicze, paluszki, koncentraty deserowe, dodatki do ciast, przyprawy, sosy, sosy do sałatek, majonezy, musztarda, ocet, drożdże, pizza, **32** wody mineralne i źródlane, gazowane i niegazowane, napoje bezalkoholowe, syropy, preparaty do przygotowywania napojów, napoje owocowe i soki, piwo.

(111) **145689** (220) 1999 09 30 (210) 207967
(151) 2003 06 25
(732) Biuro Podróży „DELTA TRAVEL” Jacek Panek, Roman Łakomy Spółka Jawna, Kraków, PL.
(540)



Kolory znaku: ciemnogranyowy
(531) 1.5, 26.11, 27.5, 29.1
(510), (511) **39** biura turystyczne z wyjątkiem rezerwacji hoteli i pensjonatów, dotrzymywanie towarzystwa podróżnym, pilotaż, pomoc w przypadku awarii pojazdów, rezerwacje miejsc podróżnym, usługi holowania pojazdów, usługi dystrybucji czasopism i gazet, usługi dystrybucji towarów, usługi informacyjne o składowaniu, informacje o transporcie, usługi kurierskie, usługi organizowania podróży, usługi organizowania wycieczek, usługi organizowania wycieczek morskich, usługi rezerwacji miejsc na wycieczki, usługi pośrednictwa transportowego, usługi przewożenia ładunków, usługi w zakresie ratownictwa górskiego i podwodnego, usługi rezerwacji miejsc podróży, usługi statków spacerowych, usługi związane ze statkami spacerowymi, usługi spedycyjne, usługi taksówkowe, usługi transportowe i składowania odpadów, usługi w zakresie transportu sanitarnego, usługi w zakresie biur turystycznych i zwiedzania, usługi transportu autobusowego, usługi wynajmowania garaży, usługi wynajmowania magazynów, usługi wynajmowania miejsc parkingowych, usługi wynajmowania pojazdów, usługi wynajmowania autobusów, samochodów i przyczep, usługi wynajmowania powierzchni na salony samochodowe, wycieczki jako transport, **43** obozy turystyczne, obozy wypoczynkowe, kafeterie, kantyny, kawiarnie, restauracje, restauracje samoobsługowe, motele, usługi eksploatacji terenu pod kempingi, usługi rezerwacji noclegów, usługi rezerwacji hoteli, rezerwacje pensjonatów, rezerwacje kwater, usługi wynajmu noclegów, usługi zakwaterowania na obozy wakacyjne, wynajem sal posiedzeń, wynajem namiotów.

(111) **145690** (220) 1999 10 01 (210) 208002
(151) 2003 05 30
(732) „J.A.M. ALU” WASIK Spółka Jawna, Kalisz, PL.
(540)



Kolory znaku: czerwony, czarny
(531) 27.5, 29.1
(510), (511) **06** materiały budowlane metalowe, panele aluminiowe zewnętrzne i wewnętrzne, fasady aluminiowe, konstrukcje aluminiowe, profile aluminiowe montażowe, dachówka metalowa, pokrycia dachów, daszki, okucia metalowe do budownictwa, kominy, nasady kominowe, maszty, słupy, materiały konstrukcyjne metalowe, drzwi i osprzęt do drzwi, odrzwia, futryny, okna, okiennice, ramy do okien, osprzęt do okien, przewody metalowe do instalacji wentylacyjnej i klimatyzacyjnej, przewody metalowe do instalacji c.o. i wodociągowej, złącza i kształtki do instalacji c.o. i wodociągowej, metalowe elementy wykończeniowe dachu jak kosze, ławki kominiarskie, klamry, wsporniki, płotki przeciwnie-

gowe, wylazy dachowe, kominki wentylacyjne, grzebienie okapu, wkładki wentylacyjne, rynny, systemy rynnowe, rury spustowe, elementy systemów rynnowych, jak denka, złączki, narożniki, haki, obejmy, klapy, **19** budowlane materiały niemetalowe, dachówka niemetalowa, płatwy, dachy, daszki, pokrycia niemetalowe, gzymsy niemetalowe, listwy niemetalowe, dachówka ceramiczna, dachówki kształtowane, elementy wykończeniowe i ozdobne dachu ceramiczne, lufciki, okienka niemetalowe, naroża dachów, stolarka budowlana, w tym okna dachowe, ramy do okien i drzwi, okna włączowe, okiennice, szkło budowlane, rynny niemetalowe i osprzęt do nich, płytki ceramiczne, terakota, listwy, taśmy i masy uszczelniające stosowane w obróbce kominów, ścian i dachów, **37** usługi w zakresie budownictwa oraz instalacji związanych z infrastrukturą budowlaną, usługi w zakresie montażu konstrukcji aluminiowych, paneli aluminiowych, fasad i attyk, **42** usługi projektowe w zakresie budownictwa ogólnego, przemysłowego i specjalistycznego, a w szczególności dotyczące konstrukcji aluminiowych, fasad i attyk.

(111) **145691** (220) 1999 08 25 (210) 206488

(151) 2003 04 07

(732) Otto Bock Polska Spółka z o.o., Poznań, PL.

(540) otto bock

(510), (511) **5** produkty farmaceutyczne i sanitarne, substancje dietetyczne dla celów leczniczych, materiały opatrunkowe, środki odkażające, **10** aparaty i instrumenty medyczne, protezy, artykuły ortopedyczne, bandaże usztywniające i podtrzymujące, sprzęt chirurgiczny, przyrządy do fizykoterapii, przyrządy do rehabilitacji, pasy, gorsety terapeutyczne, implanty, inkubatory, inhalatory, koce elektryczne, łóżka specjalistyczne do celów leczniczych, meble do celów medycznych, nosze, obuwie ortopedyczne, wkładki ortopedyczne do butów, pończochy na żyłaki, maszyny i urządzenia ortopedyczne, medyczne środki pomocnicze, **44** usługi medyczne i pielęgnacyjne, usługi w zakresie fizykoterapii, usługi w zakresie rehabilitacji, doradztwo w zakresie fizykoterapii i rehabilitacji, prowadzenie domów dla rekonwalescentów, prowadzenie domów opieki.

(111) **145692** (220) 1999 10 01 (210) 208005

(151) 2003 05 07

(732) WEBER i WEBER S.C. Krzysztof Weber, Rafał Weber, Puńców, PL.

(540)



Kolory znaku: zielony, biały, szary, jasnozielony

(531) 26.4, 27.5, 29.1

(510), (511) **05** bibułowo-foliowe podkłady higieniczne, materiały opatrunkowe, pieluchy dla chorych z brakiem kontroli czynności fizjologicznych, podpaski higieniczne, tampony, materiały higieniczne.

(111) **145693** (220) 1999 10 05 (210) 208046

(151) 2003 05 07

(732) Przedsiębiorstwo Produkcyjno-Handlowe K & D KADAR Dariusz Myrcha, Stodzew, PL.

(540)



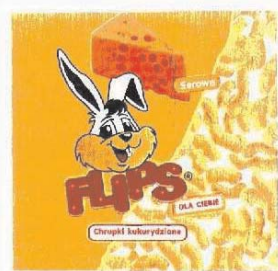
Kolory znaku: czerwony, czarny, jasnoniebieski, żółty, jasnozielony, ciemnoniebieski, fioletowy, różowy, pomarańczowy

(531) 27.5, 29.1

(510), (511) **02** barwniki spożywcze, emalie, emulsje srebrne, farby, folie metalowe dla malarzy dekoratorów, drukarzy i artystów, papier do barwienia jajek wielkanocnych, **06** beczki metalowe, folie metalowe do zawijania i pakowania, laminaty folii metalowych, opakowania blaszane, palety transportowe metalowe, palety załadowcze metalowe, pojemniki do pakowania metalowe, zamknięcia do pojemników metalowe, zamknięcia do butelek metalowe, **16** artykuły papiernicze, etykiety nie z materiału, folie z tworzyw sztucznych do pakowania, folie z tworzyw sztucznych z pęcherzykami powietrza do pakowania lub zabezpieczania w transporcie, obwoluty, wyroby z kartonu, podstawki pod karafki z papieru, podstawki pod kufle do piwa, pudełka kartonowe lub papierowe, torby na śmieci z papieru lub z tworzyw sztucznych, torebki do pakowania z papieru lub tworzyw sztucznych, tuby tekturowe, opakowania z papieru, kartonu, tektury i/lub tworzyw sztucznych, druki, broszury, książki, prospekty, ulotki, katalogi, fotografie, papiery i listowniki firmowe, wizytówki, cenniki, informatory, kalendarze, wywieszki cenowe, plansze, **20** ozdoby z tworzyw sztucznych do artykułów spożywczych, pojemniki do pakowania z tworzyw sztucznych, pojemniki niemetalowe, palety załadowcze niemetalowe, palety transportowe niemetalowe, pudełka drewniane lub z tworzyw sztucznych, **29** buliony, preparaty do produkcji bulionów, rosoly, zupy, składniki do sporządzania zup, mięso, mięso konserwowane, flaki, wędliny, galaretki mięsne, konserwy mięsne, ekstrakty mięsne, pasty do kanapek zawierające tłuszcz, paszety, szpik kostny zwierzęcy jadalny, smalec, lój spożywczy, żelatyna, podpuszczka, dziczyzna, drób, jaja, jaja w proszku, ryby, ryby konserwowane, ryby solone, filety rybne, potrawy na bazie ryb, konserwy rybne, mączka rybna, klej rybi, kawior, małże, skorupiaki, ślimaki morskie, mleko, napoje mleczne lub z przewagą mleka, jogurt, kefir, śmietana, serwatka, sery, produkty z mleka, bita śmietana, kумыs, masło, krem na bazie masła, margaryna, kazeina do celów spożywczych, owoce mrożone, owoce konserwowane, owoce konserwowane w alkoholu, owoce smażone, owoce w cukrze, sałatki z owoców, skórki owocowe, galaretki z owoców, konfitury, marmolady, konserwy z owocami, chrupki owocowe, przeciery, chipsy ziemniaczane, chrupki ziemniaczane, rodzynki suche, daktyle, pektyna, poczwarzki jedwabnika jadalne, migdały spreparowane, prażone, orzechy suszone, solone lub przyprawione, proteiny spożywcze, pyłki kwiatowe, rośliny strączkowe, oleje jadalne, tłuszcze jadalne, surowce do produkcji tłuszczu jadalnych, oliwki konserwowane, tofu, warzywa gotowane, warzywa konserwowane, warzywa suszone, konserwy z warzywami, kapusta kwaszona, korniszony, korniszony z jarzynami w occie, pickle, sałatki warzywne, soki warzywne do przyrządzania potraw, grzyby konserwowane, krokiety spożywcze, wyciągi z wodorostów, zioła ogrodowe konserwowane, żywność solona, **30** aromaty do ciast, napojów, aromaty kawowe, esencje do artykułów żywnościowych, preparaty aromatyczne do żywności, batony lukrecyjne, budynie, chipsy, chipsy kukurydziane, chrupki, chrupki kukurydziane, płatki kukurydziane, płatki zbożowe suszone, bułeczki, bułki, chleb, ciasta, macepody, ciasteczka, suchary, ciasto na ciastka, ciasto w proszku, ozdoby do ciast, cukier, słodziki naturalne, glukoza, cukierki, wyroby cukiernicze, herbata, czekolada, napoje na bazie czekolady, kakao, napoje na bazie kakao, wyroby z kakao, drożdże, enzymy do ciast, galanteria spożywcza, gluten, gumy do żucia, kawa, kawa nie palona, napoje na bazie kawy, substytuty kawy, kukurydza mielona, kukurydza prażona, ziarna kukurydziane, lody, sorbety, lody spożywcze w proszku, jogurt mrożony, zagęszczacze do lodów jadalnych, środki wiążące do lodów spożywczych, lód do chłodzenia, lód naturalny lub sztuczny, lukrecja, pasta migdałowa, ryż, sago, jęczmień łuskany, muesli, mieszanki muesli złożone głównie z gotowych do spożycia ziaren zbóż, orzechów, suszonych owoców i dodatków czekoladowych, kuskus, mięta, miód, mleczko pszczele, propolis, musztarda, majonezy, ocet, keczup, smaki, sosy, sosy do sałat, sosy do mięsa, kasze spożywcze, kleik spożywczy, mąka, potrawy na bazie makaronu, kanapki, naleśniki, paszety, pierożki ravioli, pizze, sushi, makaroniki, mączka z roślin strączkowych, produkty żywnościowe ze skrobi, preparaty do zmiękczenia mięsa, preparaty stabilizujące do bitej śmietany, przyprawy, sól, sól do konserwowania żywności, skrobia, słód, ekstrakt słodu, maltoza, syrop z melasy, zagęszczacze do kiełbas, zagęszczacze stosowane przy gotowaniu

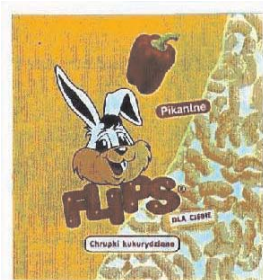
produktów spożywczych, **35** agencje importowo-eksportowe, agencje informacji handlowej, telefoniczne udzielanie informacji, agencje reklamowe, dystrybucja materiałów reklamowych w tym próbek, druków, prospektów, broszur, kolumny reklamowe w prasie, ogłoszenia prasowe, organizowanie targów w celach handlowych i reklamowych, organizowanie wystaw w celach handlowych lub reklamowych, pokazy towarów, promocja sprzedaży, reklamy korespondencyjne, reklamy radiowe, reklamy telewizyjne, rozlepianie plakatów reklamowych, rozpowszechnianie materiałów reklamowych, rozpowszechnianie ogłoszeń reklamowych, rozpowszechnianie próbek, uaktualnianie materiałów reklamowych, wynajmowanie miejsc na umieszczanie ogłoszeń lub reklam, wypożyczanie materiałów reklamowych, dekoracja wystaw sklepowych, badania opinii, badania rynku, badania w dziedzinie działalności gospodarczej, doradztwo specjalistyczne dla firm, doradztwo specjalistyczne handlowe, ekspertyzy dla firm, marketing, usługi sekretarskie, **39** transport towarowy, doręczanie paczek, dostarczanie towarów, dystrybucja przesyłek, dystrybucja towarów, dystrybucja wody, fracht, magazynowanie, pakowanie produktów, przewożenia ładunków, transport samochodowy, składowanie towarów, spedycja, transport i składowanie odpadów, **40** apretowanie papieru, druk wzorów, druk litograficzny, druk offsetowy, drukowanie, konserwacja napojów i żywności, laminowanie, wędzenie żywności, **41** usługi reporterskie, reportaże fotograficzne, **42** administrowanie prawami autorskimi, badania techniczne, porady dotyczące własności przemysłowej, projekty opakowań, testowanie materiałów, wzornictwo przemysłowe, **43** zaopatrywanie w żywność.

(111) **145694** (220) 1999 10 05 (210) 208047
(151) 2003 05 07
(732) Przedsiębiorstwo Produkcyjno-Handlowe K & D KADAR
Dariusz Myrcha, Stodzew, PL.
(540)



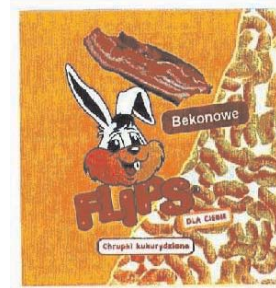
Kolory znaku: żółty i odcienie, pomarańczowy, biały, czerwony, czarny, brązowo-czerwony
(531) 3.5, 8.1, 8.3, 27.5, 29.1
(510), (511) **30** chipsy, chrupki kukurydziane.

(111) **145695** (220) 1999 10 05 (210) 208048
(151) 2003 05 12
(732) Myrcha Dariusz Przedsiębiorstwo Produkcyjno-Handlowe
K & D KADAR, Stodzew 54, PL.
(540)



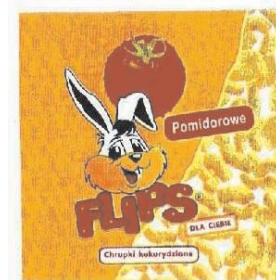
Kolory znaku: jasnożółty, pomarańczowy, biały, czerwony, czarny, jasnozielony, czerwono-brązowy, ciemnożółty
(531) 3.5, 5.9, 8.1, 8.3, 27.5, 29.1
(510), (511) **30** chipsy, chrupki kukurydziane.

(111) **145696** (220) 1999 10 05 (210) 208049
(151) 2003 05 30
(732) Przedsiębiorstwo Produkcyjno-Handlowe K & D KADAR
Myrcha Dariusz, Stodzew 54, PL.
(540)



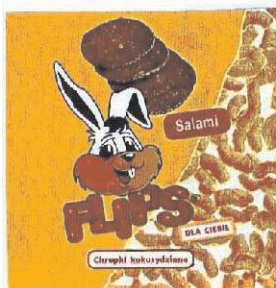
Kolory znaku: jasnożółty, pomarańczowy, biały, czarny, jasnoczerwony, ciemnobrązowy, ciemnożółty, czerwony
(531) 3.5, 8.1, 8.5, 27.5, 29.1
(510), (511) **30** chipsy, chrupki kukurydziane.

(111) **145697** (220) 1999 10 05 (210) 208050
(151) 2003 05 12
(732) Przedsiębiorstwo Produkcyjno-Handlowe K & D KADAR
Myrcha Dariusz, Stodzew 54, PL.
(540)



Kolory znaku: jasnożółty, pomarańczowy, biały, czerwony, czarny, jasnozielony, brązowy, czerwono-brązowy, ciemnożółty
(531) 3.5, 5.9, 8.1, 27.5, 29.1
(510), (511) **30** chipsy, chrupki kukurydziane.

(111) **145698** (220) 1999 10 05 (210) 208051
(151) 2003 05 12
(732) Przedsiębiorstwo Produkcyjno-Handlowe K & D KADAR
Myrcha Dariusz, Stodzew 54, PL.
(540)

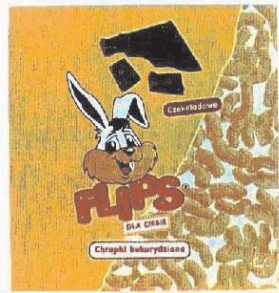


Kolory znaku: jasnożółty, pomarańczowy, biały, czarny, czerwony, ciemnożółty
(531) 3.5, 8.1, 8.5, 27.5, 29.1
(510), (511) **30** chipsy, chrupki kukurydziane.

(111) **145699** (220) 1999 10 05 (210) 208052
(151) 2003 05 12

(732) Przedsiębiorstwo Produkcyjno-Handlowe K & D KADAR
Myrcha Dariusz, Stodzew 54, PL.

(540)



Kolory znaku: jasnożółty, pomarańczowy, biały, czerwony, czarny,
ciemnobrązowy, ciemnożółty

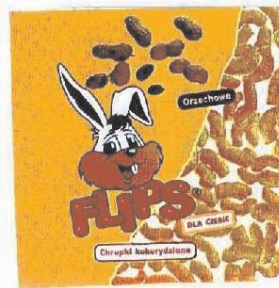
(531) 3.5, 8.1, 27.5, 29.1

(510), (511) 30 chipsy, chrupki kukurydziane.

(111) 145700 (220) 1999 10 05 (210) 208053
(151) 2003 05 12

(732) Przedsiębiorstwo Produkcyjno-Handlowe K & D KADAR
Myrcha Dariusz, Stodzew 54, PL.

(540)



Kolory znaku: jasnożółty, pomarańczowy, biały, czerwony, czarny,
jasnobrązowy, ciemnożółty, ciemnobrązowy

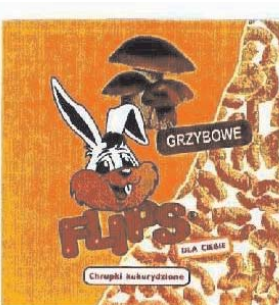
(531) 3.5, 5.7, 8.1, 27.5, 29.1

(510), (511) 30 chipsy, chrupki kukurydziane.

(111) 145701 (220) 1999 10 05 (210) 208054
(151) 2003 05 12

(732) Przedsiębiorstwo Produkcyjno-Handlowe K & D KADAR
Myrcha Dariusz, Stodzew 54, PL.

(540)



Kolory znaku: jasnożółty, pomarańczowy, biały, czerwony, czarny,
ciemnobrązowy, szarobrązowy, ciemnożółty

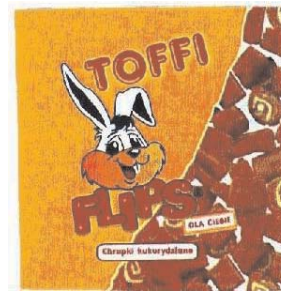
(531) 3.5, 5.11, 8.1, 27.5, 29.1

(510), (511) 30 chipsy, chrupki kukurydziane.

(111) 145702 (220) 1999 10 05 (210) 208055
(151) 2003 05 12

(732) Przedsiębiorstwo Produkcyjno-Handlowe K & D KADAR
Myrcha Dariusz, Stodzew 54, PL.

(540)



Kolory znaku: jasnożółty, pomarańczowy, biały, czarny, brązowy,
czerwony, miodowy, ciemnożółty

(531) 3.5, 8.1, 27.5, 29.1

(510), (511) 30 chipsy, chrupki kukurydziane.

(111) 145703 (220) 1999 10 05 (210) 208056
(151) 2003 05 12

(732) Przedsiębiorstwo Produkcyjno-Handlowe K & D KADAR
Myrcha Dariusz, Stodzew 54, PL.

(540)



Kolory znaku: jasnożółty, biały, ciemnoczerwony, czarny, zielony,
pomarańczowy, żółty

(531) 3.5, 5.7, 27.5, 29.1

(510), (511) 30 chipsy, chrupki kukurydziane.

(111) 145704 (220) 1999 10 05 (210) 208057
(151) 2003 05 12

(732) Przedsiębiorstwo Produkcyjno-Handlowe K & D KADAR
Myrcha Dariusz, Stodzew 54, PL.

(540)



Kolory znaku: brązowy, żółty, biały, jasnobrązowy, czerwony,
czarny, pomarańczowy, złoty

(531) 3.5, 8.1, 26.4, 27.5, 29.1

(510), (511) 30 chipsy, chrupki kukurydziane.

(111) 145705 (220) 1999 10 05 (210) 208058
(151) 2003 05 12

(732) Przedsiębiorstwo Produkcyjno-Handlowe K & D KADAR
Myrcha Dariusz, Stodzew 54, PL.

(540)



Kolory znaku: żółty, biały, ciemnobrązowy, jasnobrązowy, niebieski, czerwony, czarny, pomarańczowy

(531) 3.5, 5.7, 8.1, 26.4, 27.5, 29.1

(510), (511) **30** chipsy, chrupki kukurydziane.

(111) **145706** (220) 1999 10 05 (210) 208153

(151) 2003 06 23

(732) Firma Produkcyjno-Handlowa FUSS Leszek Broniszewski, Rabka, PL.

(540)



Kolory znaku: granatowy, bordowy, beżowy, różowy, czerwony

(531) 26.4, 27.5, 29.1

(510), (511) **25** odzież z tworzyw naturalnych i sztucznych.

(111) **145707** (220) 1999 10 07 (210) 208189

(151) 2003 07 15

(732) EMAP CONSUMER MEDIA LIMITED, Peterborough, GB.

(540) FHM

(510), (511) **09** oprogramowanie komputerowe, programy komputerowe, komputerowe bazy danych, dane utrwalone w formie elektronicznej, optycznej i magnetycznej, nośniki danych, zapisy foniczne i wizyjne, nagrania audio i video, wstępnie nagrane nagrania video, wstępnie nagrane kasety video, dyski kompaktowe tylko do odczytu typu CD-ROM, dyski kompaktowe interaktywne typu CDI, publikacje w formie elektronicznej dostarczane w systemie on-line z baz danych lub ze zbiorów dostępnych w Internecie, w tym również w sieci Web, **16** druki, publikacje drukowane, czasopisma, dzienniki, żurnale, publikacje periodyczne, gazety, książki, ulotki, informatory, przewodniki, **41** usługi w zakresie informacji dostarczanych w systemie on-line z komputerowych baz danych lub Internetu, a odnoszących się do rozrywki, wypoczynku, sportu, sprawności fizycznej, muzyki oraz prezentacji trendów mody i pokazów mody, usługi wydawnicze w zakresie publikacji w formie drukowanej i elektronicznej oraz w systemie on-line.

(111) **145708** (220) 1999 10 07 (210) 208253

(151) 2003 04 29

(732) Fabryka Aparatury Pomiarowej PAFAL S.A., Świdnica, PL.

(540) WATPAF

(510), (511) **09** rejestrator energii i mocy do liczników energii elektrycznej czynnej prądu trójfazowego do sieci trójprzewodowej lub czteroprzewodowej, moduł, urządzenie montowane wewnątrz, na zewnątrz lub współpracujące pośrednio albo bezpośrednio z licznikami energii elektrycznej.

(111) **145709** (220) 1999 12 17 (210) 211294

(151) 2003 05 12

(732) Przedsiębiorstwo Produkcyjno-Budowlane ATANER Spółka z o.o., Poznań, PL.

(540)



(531) 26.3

(510), (511) **06** armatura metalowa do przewodów, blacha, blacha cynowana, przewody do centralnego ogrzewania, cermetale, dachówka metalowa, pokrycia dachowe, drzwi i okna metalowe, futryny, konstrukcje, materiały konstrukcyjne metalowe, ogrodzenia, okucia, przewody ciśnieniowe, antenowe i wodociągowe, rynny, schody, siatki i rusztowania, sufity, śruby, zawory, złączki rur, zbrojenie, **19** beton, belki niemetalowe, cement, cegły, dachówka, pokrycia dachowe, drewno budowlane i użytkowe, drzwi, okna, futryny, gips, gzymsy, konstrukcje i materiały konstrukcyjne niemetalowe, marmur, ogrodzenia, siatki, parkiety, rynny, schody, smoła, ramy, rury i spoiwa do murów, stropy, sufity, szyby, ściany, wapno, zaprawa murarska, żużel, żwir, płyty, płytki, **36** usługi zarządzania i administrowania nieruchomościami, powierzchniami mieszkaniowymi i biurowymi, wycena nieruchomości, wynajmowanie mieszkań, pośrednictwo w obrocie i wynajmowaniu nieruchomości, powierzchni mieszkalnych i biurowych, **37** usługi budowlane, naprawy, usługi instalacyjne, budowa budynków mieszkalnych i przemysłowych, budowa dróg i mostów, usługi remontowo-budowlane, malowanie, gipsowanie, murarstwo, hydraulika, montaż rusztowań, instalowanie i naprawy ogrzewania, rozbiórki budynków, uszczelniania i ocieplanie budynków, wypożyczenie sprzętu budowlanego, zabezpieczanie przed korozją, stolarstwo, usługi związane z utrzymywaniem obiektów w ciągłej używalności, konserwacje, usługi przywracające obiekt do stanu używalności po zużyciu i uszkodzeniu - restauracja istniejących budynków lub innych uszkodzonych obiektów, które mają być przywrócone do stanu pierwotnego, nadzór budowlany.

(111) **145710** (220) 1999 12 21 (210) 211387

(151) 2003 06 25

(732) Zakłady Tłuszczowe KRUSZWICA S.A., Kruszwica, PL.

(540)



Kolory znaku: biały, niebieski i odcienie

(531) 27.5, 29.1

(510), (511) **29** oleje jadalne.

(111) **145711** (220) 1999 12 21 (210) 211388

(151) 2003 06 25

(732) Zakłady Tłuszczowe KRUSZWICA S.A., Kruszwica, PL.

(540)



Kolory znaku: biały, niebieski i odcienie

(531) 27.5, 29.1

(510), (511) **29** oleje jadalne.

(111) **145712** (220) 1999 12 21 (210) 211389

(151) 2003 06 25

(732) Zakłady Tuszczowe KRUSZWICA S.A., Kruszwica, PL.
(540)



Kolory znaku: zielony, żółty, jasnozielony, ciemnozielony, czerwony, biały, niebieski

(531) 5.9, 27.5, 29.1

(510), (511) **29** oleje jadalne.

(111) **145713** (220) 1999 12 21 (210) 211390
(151) 2003 06 25
(732) Zakłady Tuszczowe KRUSZWICA S.A., Kruszwica, PL.
(540)



Kolory znaku: żółty, niebieski, brązowy, biały

(531) 5.5, 27.5, 29.1

(510), (511) **29** oleje jadalne.

(111) **145714** (220) 1999 12 21 (210) 211503
(151) 2003 07 15
(732) Scan Holiday Travel Spółka z o.o., Poznań, PL.
(540)



Kolory znaku: czerwony, biały

(531) 26.1, 27.5, 29.1

(510), (511) **16** książki, mapy, foldery, artykuły biurowe, **25** odzież z tworzyw naturalnych i sztucznych, **39** usługi w zakresie turystyki i rezerwacji miejsc podróży, **43** usługi w zakresie rezerwacji hoteli i pensjonatów.

(111) **145715** (220) 1999 12 21 (210) 211504
(151) 2003 07 15
(732) Scan Holiday Travel Spółka z o.o., Poznań, PL.
(540)

Życie usłane podróżami

Kolory znaku: ciemnoniebieski

(531) 27.5, 29.1

(510), (511) **16** książki, mapy, foldery, artykuły biurowe, **25** odzież z tworzyw naturalnych i sztucznych, **39** usługi w zakresie turystyki

i rezerwacji miejsc podróży, **43** usługi w zakresie rezerwacji hoteli i pensjonatów.

(111) **145716** (220) 1999 12 23 (210) 211558
(151) 2003 06 25
(732) Pfizer Products Inc. (a Connecticut corporation), Groton, US.

(540) SLEEPPIA

(510), (511) **05** preparaty farmaceutyczne obejmujące środki nasenne, preparaty weterynaryjne i sanitarne, lecznicze substancje dietetyczne, żywność dla niemowląt, plastry, materiały opatrunkowe, materiały do plombowania zębów, woski dentystyczne, środki dezynfekcyjne, preparaty do zwalczania szkodników, fungicydy, herbicydy.

(111) **145717** (220) 1999 12 23 (210) 211559
(151) 2003 06 25
(732) AstraZeneca AB, Sdertlje, SE.
(540) VANTOR
(510), (511) **05** preparaty i substancje farmaceutyczne.

(111) **145718** (220) 1999 12 23 (210) 211622
(151) 2003 07 15
(732) „TERRAVITA” Spółka z o.o., Poznań, PL.
(540) terramail

(510), (511) **09** drukarki komputerowe, dyski: komputerowe, magnetyczne, obliczeniowe, optyczne, dyskietki, urządzenia interkomunikacyjne, aparatura do przetwarzania informacji, interfejsy, mikroprocesory, modemy, monitory, myszy, nośniki danych, magnetyczne i optyczne, pamięci komputerowe, procesory, programy komputerowe systemu operacyjnego, programy komputerowe, oprogramowanie komputerowe, sterowniki, skanery, aparatura radiotelefoniczna.

(111) **145719** (220) 1999 12 23 (210) 211623
(151) 2003 07 15
(732) „TERRAVITA” Spółka z o.o., Poznań, PL.
(540) terrasoft

(510), (511) **09** drukarki komputerowe, dyski: komputerowe, magnetyczne, obliczeniowe, optyczne, dyskietki, urządzenia interkomunikacyjne, aparatura do przetwarzania informacji, interfejsy, mikroprocesory, modemy, monitory, myszy, nośniki danych, magnetyczne i optyczne, pamięci komputerowe, procesory, programy komputerowe systemu operacyjnego, programy komputerowe, oprogramowanie komputerowe, sterowniki, skanery, aparatura radiotelefoniczna.

(111) **145720** (220) 1999 12 27 (210) 211646
(151) 2003 07 21
(732) Pizza Hut International, LLC, Dallas, US.
(540)

PIZZA HUT



(531) 3.1, 27.5

(510), (511) **16** papier, artykuły z papieru, tektura, karton, artykuły z tektury i kartonu, druki, książki, materiały piśmienne, materiały

dla artystów, pędzle do malowania, fotografie, nalepki, kalkomanie, książki do kolorowania, książki do malowania, karty do gry, przedmioty do pisania, karty z papieru, proporczyki z papieru, postery, kapelusze z papieru, papier do pakowania, karty z pozdrowieniami, karty pocztowe, chusteczki z papieru, **28** gry i przedmioty do gier, lalki, zabawki, pluszowe zabawki, zabawki z plastiku, figury-zabawki, piłki do zabawy, gry planszowe, puzzle, magiczne i naukowe zestawy do zabawy, **43** usługi restauracyjne, snack barów, kawiarniane, kantyny, fast-food, usługi cateringowe, usługi dostarczania żywności zamówionej przez sieć komputerową on-line.

(111) **145721** (220) 1998 11 06 (210) 193988
 (151) 2003 03 31
 (732) TGC HR Aadvisers Spółka z o.o., Warszawa, PL.
 (540)



Kolory znaku: biały, czarny, szary

(531) 26.4, 27.5, 29.1

(510), (511) **35** doradztwo w sprawach zarządzania personalnego, doradztwo w zakresie rekrutacji personelu, **40** drukowanie książek, **41** organizowanie kursów specjalistycznych, konferencji, seminariów, wystaw i kongresów, publikowanie tekstów, produkcja filmów.

(111) **145722** (220) 1998 11 10 (210) 194231
 (151) 2003 02 11
 (732) Kancelaria Radców Prawnych AD-REM S.C. Przybylski Tomasz, Urbaniak Danuta, Poznań, PL.
 (540)



(531) 27.5

(510), (511) **42** usługi prawnicze.

(111) **145723** (220) 1999 07 23 (210) 205153
 (151) 2003 07 29
 (732) Międzynarodowe Targi Lubelskie Spółka Akcyjna, Lublin, PL.

(540) MIĘDZYNARODOWE TARGI LUBELSKIE

(510), (511) **35** organizowanie i obsługa międzynarodowych i krajowych imprez targowych i wystawienniczych, organizowanie i obsługa pokazów towarów i giełd towarowych, doradztwo handlowe, **40** usługi poligraficzne, **41** organizowanie i obsługa konferencji, sympozjów, kongresów, seminariów oraz narad naukowo-technicznych i specjalistycznych.

(111) **145724** (220) 1999 09 30 (210) 207968
 (151) 2003 06 25

(732) Biuro Podróży „DELTA TRAVEL” Jacek Panek, Roman Łakomy Spółka Jawna, Kraków, PL.

(540) DELTA TRAVEL

(510), (511) **39** biura turystyczne z wyjątkiem rezerwacji hoteli i pensjonatów, dotrzymywanie towarzystwa podróżnym, pilotaż, pomoc w przypadku awarii pojazdów, rezerwacje miejsc podróżnym, usługi holowania pojazdów, usługi dystrybucji czasopism i gazet, usługi dystrybucji towarów, usługi informacyjne o składowaniu, informacje o transporcie, usługi kurierskie, usługi organizowania podróży, usługi organizowania wycieczek, usługi organizowania

wycieczek morskich, usługi rezerwacji miejsc na wycieczki, usługi pośrednictwa transportowego, usługi przewożenia ładunków, usługi w zakresie ratownictwa górskiego i podwodnego, usługi rezerwacji miejsc podróży, usługi statków spacerowych, usługi związane ze statkami spacerowymi, usługi spedycyjne, usługi taksówkowe, usługi transportowe i składowania odpadów, usługi w zakresie transportu sanitarnego, usługi w zakresie biur turystycznych i zwiedzania, usługi transportu autobusowego, usługi wynajmowania garaży, usługi wynajmowania magazynów, usługi wynajmowania miejsc parkingowych, usługi wynajmowania pojazdów, usługi wynajmowania autobusów, samochodów i przyczep, usługi wynajmowania powierzchni na salony samochodowe, wycieczki jako transport, **43** obozy turystyczne, obozy wypoczynkowe, kafeterie, kantyny, kawiarnie, restauracje, restauracje samoobsługowe, motele, usługi eksploatacji terenu pod kempingi, usługi rezerwacji noclegów, usługi rezerwacji hoteli, rezerwacje pensjonatów, rezerwacje kwater, usługi wynajmu noclegów, usługi zakwaterowania na obozy wakacyjne, wynajem sal posiedzeń, wynajem namiotów.

(111) **145725** (220) 1999 12 27 (210) 211647
 (151) 2003 07 21
 (732) Pizza Hut International, LLC, Dallas, US.
 (540)



(531) 3.1, 27.5

(510), (511) **16** papier, artykuły z papieru, tektura, karton, artykuły z tektury i kartonu, druki, książki, materiały piśmienne, materiały dla artystów, pędzle do malowania, fotografie, nalepki, kalkomanie, książki do kolorowania, książki do malowania, karty do gry, przedmioty do pisania, karty z papieru, proporczyki z papieru, postery, kapelusze z papieru, papier do pakowania, karty z pozdrowieniami, karty pocztowe, chusteczki z papieru, **28** gry i przedmioty do gier, lalki, zabawki, pluszowe zabawki, zabawki z plastiku, figury-zabawki, piłki do zabawy, gry planszowe, puzzle, magiczne i naukowe zestawy do zabawy, **43** usługi restauracyjne, snack barów, kawiarniane, kantyny, fast-food, usługi cateringowe, usługi dostarczania żywności zamówionej przez sieć komputerową on-line.

(111) **145726** (220) 1999 12 28 (210) 211689
 (151) 2003 06 30

(732) Dell Computer Corporation, Round Rock, US.

(540) DELL4ME

(510), (511) **42** usługi komputerowe i pomoc, w szczególności pomoc techniczna udzielana poprzez internet i telefon.

(111) **145727** (220) 1999 12 27 (210) 211701
 (151) 2003 05 27

(732) Zakład Usług Elektrycznych „ELEKTRYK” Witold Lika, Zdzeszowice, PL.

(540)



Kolory znaku: żółty, czerwony, czarny

(531) 1.15, 26.3, 27.5, 29.1

(510), (511) **09** instalacje elektryczne a zwłaszcza: materiały na przewody elektryczne, druty, kable, przewody, przełączniki, złącza, cewki, akumulatory, baterie elektryczne, urządzenia kontrolne i sygnalizacyjne, liczniki, światła sygnalizacyjne, puszkę elektryczne, urządzenia pomiarowe, przełączniki i rozgałęźniki, skrzynki, szafy i tablice rozdzielcze, transformatory, wtyczki, gniazdko i kontakty, wyłączniki, zaciski, złącza, **11** lampy uliczne i inne, oświetlenie a zwłaszcza: abażury, lampy elektryczne, lampy oświetleniowe i uliczne, latarnie, oprawki żarówek lamp, urządzenia, instalacje i zabezpieczenia oświetlenia, reflektory i szkła do lamp, żarniki do lamp, żarówki elektryczne i oświetleniowe, **37** instalowanie i naprawa urządzeń elektrycznych.

(111) **145728** (220) 1999 12 28 (210) 211717
(151) 2003 07 04
(732) Korporacja Brokerów Ubezpieczeniowych PROTEKTOR SA, Warszawa, PL.
(540)



PROTEKTOR SERVICES

(531) 3.3, 27.5
(510), (511) **35** usługi prowadzenia reklamy, akwizycji i marketingu w zakresie ubezpieczeń, **36** usługi agencyjne w zakresie ubezpieczeń, usługi obsługi organizacyjno-technicznej ubezpieczeń poprzez pośrednictwo w zawieraniu i wykonywaniu umów, usługi administrowania polisami ubezpieczeniowymi.

(111) **145729** (220) 1999 12 31 (210) 211934
(151) 2003 05 26
(732) Przedsiębiorstwo Produkcyjno-Usługowe MARSPOL Spółka z o.o., Szczecin, PL.
(540) MARSPOL

(510), (511) **09** instalacje elektryczne sterowania i zasilania urządzeń i instalacji chłodniczych i klimatyzacyjnych, **11** urządzenia i instalacje chłodnicze, klimatyzacyjne i wentylacyjne, osprzęt do instalacji chłodniczych, klimatyzacyjnych i wentylacyjnych, centrale klimatyzacyjne, wentylatory, systemy rozprowadzania powietrza, zespoły nawiewno-wyciągowe, filtry powietrza do instalacji przemysłowych, **37** usługi w zakresie budowy, montażu i instalacji urządzeń i instalacji chłodniczych, klimatyzacyjnych i wentylacyjnych, remonty, konserwacje i naprawy maszyn, urządzeń i instalacji chłodniczych, klimatyzacyjnych i wentylacyjnych, **42** usługi projektowe w zakresie budowy i instalacji urządzeń chłodniczych, klimatyzacyjnych i wentylacyjnych, usługi nadzoru w zakresie budowy, montażu i instalowania urządzeń i instalacji chłodniczych, klimatyzacyjnych i wentylacyjnych, doradztwo techniczne w zakresie urządzeń i instalacji chłodniczych, klimatyzacyjnych i wentylacyjnych, badania i ekspertyzy w zakresie urządzeń i instalacji chłodniczych, klimatyzacyjnych i wentylacyjnych.

(111) **145730** (220) 1999 12 31 (210) 211945
(151) 2003 07 28
(732) Telekomunikacja Polska Spółka Akcyjna, Warszawa, PL.
(540)



**Telekomunikacja
Polska**

Kolory znaku: niebieski, czerwony
(531) 27.5, 29.1

(510), (511) **09** automaty telefoniczne na żetony, monety lub na karty magnetyczne, centrale telefoniczne, dalekopisy, magnetyczne nośniki danych, dyski kompaktowe, dyskietki, urządzenia do transmisji dźwięku, instalacje elektryczne, karty magnetyczne, karty z pamięcią lub z mikroprocesorem, mikroprocesory, modemy, nadajniki telekomunikacyjne, programy komputerowe, przewody elektryczne i osłony do ich identyfikacji, przewody telefoniczne, aparatura radiotelefoniczna i radiotelegraficzna, aparatura do telefonii komórkowej, repondery telefoniczne, elektryczne szafy i pulpity rozdzielcze, skrzynki do przyłączy, przełączniki sygnałów elektrycznych, maszty do telefonii bezprzewodowej, aparaty telefoniczne przewodowe i bezprzewodowe, aparaty telefaksowe, aparaty telefoniczne komórkowe, urządzenia nadawcze telefoniczne, wtyczki i gniazdko elektryczne, **16** druki, kalendarze, katalogi, książki, prospekty, skorowidze, torby do pakowania z papieru lub z tworzyw sztucznych, **35** usługi w zakresie: dystrybucji materiałów reklamowych, rozpowszechniania ogłoszeń reklamowych, telefonicznego udzielania informacji, transkrypcji informacji, **37** usługi w zakresie: instalowania, naprawy i konserwacji telefonów, central i nadajników telefonicznych, **38** usługi w zakresie: informacji o telekomunikacji, połączeń internetowych, komunikacji telefonicznej i telegraficznej, poczty elektronicznej, przesyłania danych przy pomocy sieci światłowodów, przekazu satelitarnego, przesyłania wiadomości, telefonii przewodowej i bezprzewodowej, telefonii komórkowej, usług telefonicznych, wypożyczania urządzeń telekomunikacyjnych, radiofonii i telewizji, telewizji kablowej, **40** usługi poligraficzne, **41** usługi w zakresie: publikowania książek, nauczania i szkoleń, organizowania spektakli, organizowania zawodów sportowych, **42** usługi w zakresie: analizy projektów technicznych, badań technicznych, doradztwa w sprawach sprzętu telefonicznego, ekspertyz inżynierskich, kontroli jakości, testowania materiałów, projektowania, wzornictwa przemysłowego.

(111) **145731** (220) 2000 01 04 (210) 211980
(151) 2003 06 17
(732) Aixam Mega, Aix Les Bains, FR.
(540) AIXAM
(510), (511) **12** pojazdy, urządzenia do poruszania się na lądzie w powietrzu i w wodzie.

(111) **145732** (220) 2000 01 05 (210) 212000
(151) 2003 06 27
(732) Olympus Kogaku Kogyo Kabushiki Kaisha, also trading as Olympus Optical Co.,Ltd., Tokio, JP.
(540) CAMEDIA

(510), (511) **09** aparaty i przyrządy naukowe, żeglarskie, geodezyjne, elektryczne fotograficzne, kinematograficzne, optyczne, wagowe, pomiarowe, sygnalizacyjne, kontrolne, do ratowania życia, kamery cyfrowe, drukarki cyfrowe, adaptory komunikacyjne, oprogramowanie komputerowe do przetwarzania cyfrowych informacji wizyjnych zapisanych w kamerze cyfrowej, nośniki pamięci, adaptory nośników pamięci, adaptory prądu zmiennego, futerały na kamery cyfrowe oraz obiektywy wymienne, aparaty do nagrywania, transmisji lub reprodukcji dźwięku lub obrazu, magnetyczne nośniki danych, dyski z nagraniami, automaty sprzedające i mechanizmy do urządzeń uruchamianych przez wrzucenie monety, kasy sklepowe, maszyny liczące, sprzęt do przetwarzania danych i komputery, aparaty do gaszenia ognia, **16** papier, karton i wyroby z tych materiałów, papier do drukarek cyfrowych, druki, materiały introligatorskie, fotografie, materiały piśmienne, kleje do materiałów piśmiennych i do celów domowych, materiały dla artystów, pędzle malarskie, maszyny do pisania i sprzęt biurowy (z wyjątkiem mebli), materiały instruktazowe i szkoleniowe (z wyjątkiem aparatów), materiały z tworzyw sztucznych do pakowania (nie ujęte w innych klasach), karty do gry, czcionki drukarskie, matryce.

(111) **145733** (220) 2000 01 04 (210) 212023
(151) 2003 06 27
(732) SANITEC KOŁO Spółka z o. o., Koło, PL.

(540)



Kolory znaku: niebieski, zielony

(531) 5.1, 26.1, 27.5, 29.1

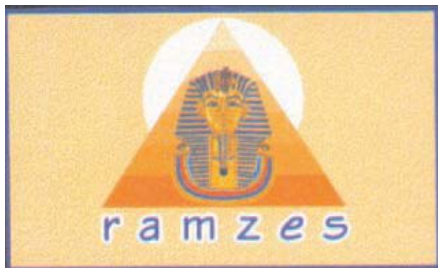
(510), (511) **11** bidety, brodziki prysznicowe, deski sedesowe, dozowniki środków odkażających w toaletach, fontanny, kabiny natryskowe, miski klozetowe, nawilżacze do grzejników centralnego ogrzewania, pisuary (armatura sanitarna), płuczki ustępowe, postumenty, półpostumenty, suszarki łazienkowe do rąk, sedesy, suszarki do włosów, urządzenia kompaktowe zestawione z miski ustępowej i spłuczki ceramicznej, umywalki, wanny do nasiadówek, wanny łazienkowe, wodotryski ozdobne, wykładziny łazienkowe, zbiorniki do płuczek ustępowych, zlewozmywaki, zlewy.

(111) **145734** (220) 2000 01 06 (210) 212037

(151) 2003 06 27

(732) Spółdzielnia Mleczarska RYKI, Ryki, PL.

(540)



Kolory znaku: ciemnoniebieski, biały, żółty i odcienie, złoty, niebieski, czerwony, jasnozłoty

(531) 1.3, 4.2, 7.5, 26.2, 26.3, 26.4, 27.5, 29.1

(510), (511) **29** sery, twarogi, mleko, masło, margaryny i ich mieszanki, napoje i przetwory mleczne.

(111) **145735** (220) 2000 01 07 (210) 212071

(151) 2003 06 17

(732) TELEAUDIO Spółka z o.o., Warszawa, PL.

(540) Różowa landrynka

(510), (511) **38** rozpowszechnianie programów TV, emisja telewizyjna, **41** produkcja i montaż filmów i telewizyjnych programów rozrywkowych, rozrywka TV.

(111) **145736** (220) 2000 01 07 (210) 212089

(151) 2003 06 17

(732) NAŁĘCZÓW ZDRÓJ Spółka z o.o., Nałęczów, PL.

(540)



Kolory znaku: niebieski i odcienie, czerwony, granatowy, srebrny

(531) 24.1, 25.1, 26.1, 26.4, 27.5, 29.1

(510), (511) **32** wody mineralne.(111) **145737** (220) 2000 01 17 (210) 212459

(151) 2003 06 11

(732) Henkel Kommanditgesellschaft auf Aktien, Dsseldorf, DE.

(540) POLY STYLE

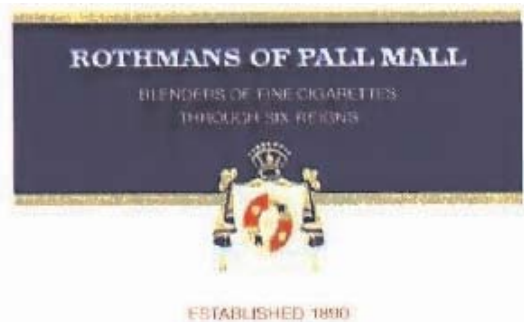
(510), (511) **03** środki do pielęgnacji ciała i urody, włączając środki do mycia, pielęgnacji i farbowania włosów, płukanki do włosów, kosmetyczne dodatki do kąpieli, olejki eteryczne, mydła toaletowe.

(111) **145738** (220) 2000 02 25 (210) 214348

(151) 2003 07 09

(732) Rothmans of Pall Mall Limited, Zug, CH.

(540)



Kolory znaku: biały, złoty, granatowy, czerwony

(531) 24.1, 26.11, 27.5, 29.1

(510), (511) **34** papierosy, tytoń, wyroby tytoniowe, artykuły dla palących, zapalniczki, zapałki.

(111) **145739** (220) 2000 02 25 (210) 214349

(151) 2003 07 09

(732) Unilever N.V., Rotterdam, NL.

(540)



Kolory znaku: biały, złoty, granatowy, czerwony, niebieski, zielony, brązowy, czarny, srebrny, złoty

(531) 2.3, 5.7, 8.1, 11.3, 27.5, 29.1

(510), (511) **29** oleje i tłuszcze jadalne, masło, margaryny, produkty nabiałowe.

(111) **145740** (220) 2000 06 01 (210) 219243

(151) 2003 06 25

(732) Kutnowskie Zakłady Farmaceutyczne Polfa S.A., Kutno, PL.

(540) FURAGINA

(510), (511) **05** leki, produkty farmaceutyczne, weterynaryjne i higieniczne, materiały opatrunkowe, **35** usługi doradztwa handlowego, badania rynku, reklama osób trzecich w zakresie środków farmaceutycznych, weterynaryjnych, opatrunkowych.

285

**WPISY I ZMIANY W REJESTRZE
ZNAKÓW TOWAROWYCH**

(nie uwzględnione w innych samodzielnych ogłoszeniach)

Poniższe zestawienie zawiera kolejno: numer rejestru znaków towarowych, datę wpisu, oznaczenie rubryki, w której dokonano wpisu lub zmiany oraz treść wpisu. Poszczególne rubryki rejestru znaków towarowych zawierają następujące dane:

rubryka A - nazwisko i imię lub nazwę oraz adres uprawnionego z podaniem nazwy kraju,

rubryka B - znak towarowy (wpisany znak towarowy lub jego odbitkę i klasy elementów graficznych - jeżeli znak je zawiera - oraz, jeżeli jest to niezbędne dla identyfikacji znaku, jego rodzaj np. znak przestrzenny, dźwiękowy, a także w przypadku znaków barwnych określenie kolorów),

rubryka C - wykaz towarów przyporządkowanych do odpowiednich klas towarowych,

rubryka D - prawa ograniczające prawa ochronne,

rubryka E - kategorię znaku lub prawa ochronnego (wspólny znak towarowy, wspólny znak towarowy gwarancyjny, wspólne prawo ochronne) oraz regulamin znaku,

rubryka F - wnioski i sprzeciwy oraz decyzje wydane w wyniku ich rozpoznania,

rubryka G - rejestracja międzynarodowa (adnotacja o rejestracji międzynarodowej na podstawie zgłoszenia lub rejestracji krajowej),

rubryka H - datę unieważnienia lub datę i przyczynę wygaśnięcia prawa ochronnego, zastąpienie rejestracji krajowej rejestracją międzynarodową.

Uwaga: *Publikacji podlegają: zmiana uprawnionego, zmiana nazwy uprawnionego, prawa ograniczające prawo ochronne, zmiana regulaminu znaku wspólnego, sprostowania istotnych pomyłek.*

Wsp. 312 2003 09 22 A. Wprowadzono zmianę nazwy uprawnionego przez wykreślenie wpisu: Przedsiębiorstwo Produkcyjne, Usługowe i Handlowe „Herbapol” Sp. z o.o., Warszawa, Polska i dokonanie wpisu: PPHU HERBAPOL Spółka z ograniczoną odpowiedzialnością, Warszawa, Polska.

Wsp. 331 2003 09 22 A. Wprowadzono zmianę nazwy uprawnionego przez wykreślenie wpisu: HERBAPOL Przedsiębiorstwo Produkcyjne, Usługowe i Handlowe Spółka z o.o., Warszawa, Polska i dokonanie wpisu: PPHU HERBAPOL Spółka z ograniczoną odpowiedzialnością, Warszawa, Polska.

Wsp. 356 2003 09 22 A. Wprowadzono zmianę nazwy uprawnionego przez wykreślenie wpisu: Przedsiębiorstwo Produkcyjne, Usługowe i Handlowe HERBAPOL Spółka z o.o., Warszawa, Polska i dokonanie wpisu: PPHU HERBAPOL Spółka z ograniczoną odpowiedzialnością, Warszawa, Polska.

4587 2003 09 29 A. Wprowadzono zmianę nazwy i siedziby uprawnionego przez wykreślenie wpisu: Bass Public Limited Company, Burton-on-Trent, Wielka Brytania i dokonanie wpisu: BASS PLC, Londyn, Wielka Brytania.

4587 2003 09 29 A. Wprowadzono zmianę uprawnionego przez wykreślenie wpisu: BASS PLC, Londyn, Wielka Brytania i dokonanie wpisu: BASS MACHINE HOLDINGS LIMITED, Londyn, Wielka Brytania.

4587 2003 09 29 A. Wprowadzono zmianę uprawnionego przez wykreślenie wpisu: BASS MACHINE HOLDINGS LIM-

TED, Londyn, Wielka Brytania i dokonanie wpisu: BRAND-BREW S.A., Luksemburg, Luksemburg.

4587 2003 09 29 A. Wprowadzono zmianę siedziby uprawnionego przez wykreślenie wpisu: BRANDBREW S.A., Luksemburg, Luksemburg i dokonanie wpisu: BRANDBREW S.A., Munsbach, Luksemburg.

5768 2003 09 29 A. Wprowadzono zmianę nazwy uprawnionego przez wykreślenie wpisu: Van Melle Nederland B.V., Breda, Holandia i dokonanie wpisu: Perfetti Van Melle Benelux B.V., Breda, Holandia.

8138 2003 09 29 A. Wprowadzono zmianę uprawnionego przez wykreślenie wpisu: Ridgways Limited, Edinburgh, Wielka Brytania i dokonanie wpisu: Premier International Foods UK Limited, Birmingham, Wielka Brytania.

10105 2003 09 29 A. Wprowadzono zmianę uprawnionego przez wykreślenie wpisu: CPC International Inc., Englewood Cliffs, Stany Zjednoczone Ameryki i dokonanie wpisu: BESTFOODS, Englewood Cliffs, Stany Zjednoczone Ameryki.

10105 2003 09 29 A. Wprowadzono zmianę nazwy i siedziby uprawnionego przez wykreślenie wpisu: BESTFOODS, Englewood Cliffs, Stany Zjednoczone Ameryki i dokonanie wpisu: Conopco, Inc., Nowy Jork, Stany Zjednoczone Ameryki.

11629 2003 09 29 A. Wprowadzono zmianę uprawnionego przez wykreślenie wpisu: CPC International Inc., Englewood Cliffs, Stany Zjednoczone Ameryki i dokonanie wpisu: BESTFOODS, Englewood Cliffs, Stany Zjednoczone Ameryki.

11629 2003 09 29 A. Wprowadzono zmianę nazwy i siedziby uprawnionego przez wykreślenie wpisu: BESTFOODS, Englewood Cliffs, Stany Zjednoczone Ameryki i dokonanie wpisu: Conopco, Inc., Nowy Jork, Stany Zjednoczone Ameryki.

16644 2003 09 29 A. Wprowadzono zmianę nazwy uprawnionego przez wykreślenie wpisu: American Home Products Corporation, Madison, Stany Zjednoczone Ameryki i dokonanie wpisu: Wyeth, Madison, Stany Zjednoczone Ameryki.

23197 2003 09 11 A. Wprowadzono zmianę uprawnionego przez wykreślenie wpisu: Nabisco, Inc., Parsippany, Stany Zjednoczone Ameryki i dokonanie wpisu: KRAFT FOODS HOLDINGS, INC., Northfield, Stany Zjednoczone Ameryki.

33323 2003 09 11 A. Wprowadzono zmianę nazwy uprawnionego przez wykreślenie wpisu: Chrysler Corporation /Delaware corporation/, City of Auburn Hills, Stany Zjednoczone Ameryki i dokonanie wpisu: DaimlerChrysler Corporation, Auburn Hills, Stany Zjednoczone Ameryki.

33396 2003 09 11 A. Wprowadzono zmianę nazwy uprawnionego przez wykreślenie wpisu: Chrysler Corporation /Delaware corporation/, Auburn Hills, Stany Zjednoczone Ameryki i dokonanie wpisu: DaimlerChrysler Corporation, Auburn Hills, Stany Zjednoczone Ameryki.

33619 2003 09 29 A. Wprowadzono zmianę uprawnionego przez wykreślenie wpisu: CPC International Inc., Englewood Cliffs, Stany Zjednoczone Ameryki i dokonanie wpisu: BESTFOODS, Englewood Cliffs, Stany Zjednoczone Ameryki.

33619 2003 09 29 A. Wprowadzono zmianę nazwy i siedziby uprawnionego przez wykreślenie wpisu: BESTFOODS, Englewood Cliffs, Stany Zjednoczone Ameryki i dokonanie wpisu: Conopco, Inc., Nowy Jork, Stany Zjednoczone Ameryki.

33706 2003 09 29 A. Wprowadzono zmianę nazwy i siedziby uprawnionego przez wykreślenie wpisu: Bestfoods, Englewood Cliffs, Stany Zjednoczone Ameryki i dokonanie wpisu: Conopco, Inc., Nowy Jork, Stany Zjednoczone Ameryki.

33708 2003 09 29 A. Wprowadzono zmianę nazwy i siedziby uprawnionego przez wykreślenie wpisu: Bestfoods, Englewood Cliffs, Stany Zjednoczone Ameryki i dokonanie wpisu: Conopco, Inc., Nowy Jork, Stany Zjednoczone Ameryki.

34436 2003 09 24 A. Wprowadzono zmianę uprawnionego przez wykreślenie wpisu: Akzo Nobel Fibers B.V., Arnhem, Holandia i dokonanie wpisu: Enka GmbH & Co. KG, Wuppertal, Niemcy.

35882 2003 09 11 A. Wprowadzono zmianę uprawnionego przez wykreślenie wpisu: Aktiebolaget Tetra Pak, Lund, Szwecja i dokonanie wpisu: Tetra Laval Holdings & Finance S.A., Pully, Szwajcaria.

36624 2003 09 17 A. Wprowadzono zmianę nazwy uprawnionego przez wykreślenie wpisu: Uniroyal Chemical Company, Inc. (New Jersey corporation), Middlebury, Stany Zjednoczone Ameryki i dokonanie wpisu: Crompton Manufacturing Company, Inc. (a New Jersey corporation), Middlebury, Stany Zjednoczone Ameryki.

36624 2003 09 17 A. Wprowadzono zmianę uprawnionego przez wykreślenie wpisu: Crompton Manufacturing Company, Inc. (a New Jersey corporation), Middlebury, Stany Zjednoczone Ameryki i dokonanie wpisu: Uniroyal Chemical Company, Inc. (a Delaware corporation), Middlebury, Stany Zjednoczone Ameryki.

37172 2003 09 29 A. Wprowadzono zmianę uprawnionego przez wykreślenie wpisu: Champagne Pommery & Greno, société anonyme, Reims, Francja i dokonanie wpisu: POMMERY S.A. (a French société anonyme), Bouzy, Francja.

39865 2003 09 17 A. Wprowadzono zmianę uprawnionego przez wykreślenie wpisu: Beiersdorf-Lechia Spółka Akcyjna, Poznań, Polska i dokonanie wpisu: Coty B.V., Haarlem, Holandia.

40849 2003 09 11 A. Wprowadzono zmianę nazwy uprawnionego przez wykreślenie wpisu: Krupp Thyssen Nirosta GmbH, Krefeld, Niemcy i dokonanie wpisu: ThyssenKrupp Nirosta GmbH, Krefeld, Niemcy.

40990 2003 09 17 A. Wprowadzono zmianę nazwy uprawnionego przez wykreślenie wpisu: Premier Brands U.K. Ltd., Birmingham, Wielka Brytania i dokonanie wpisu: Premier International Foods UK Limited, Birmingham, Wielka Brytania.

41401 2003 09 29 A. Wprowadzono zmianę nazwy uprawnionego przez wykreślenie wpisu: Byk Gulden Lomberg Chemische Fabrik GmbH, Konstanz, Niemcy i dokonanie wpisu: ALTA-NA Pharma AG, Konstanz, Niemcy.

41549 2003 09 17 A. Wprowadzono zmianę uprawnionego przez wykreślenie wpisu: Trevira GmbH & Co. KG, Frankfurt n/Menem, Niemcy i dokonanie wpisu: Trevira GmbH, Frankfurt n/Menem, Niemcy.

41840 2003 09 29 A. Wprowadzono zmianę nazwy uprawnionego przez wykreślenie wpisu: INA Wälzlager Schaeffler oHG, Herzogenaurach, Niemcy i dokonanie wpisu: INA-Schaeffler KG, Herzogenaurach, Niemcy.

41841 2003 09 29 A. Wprowadzono zmianę nazwy uprawnionego przez wykreślenie wpisu: INA Wälzlager Schaeffler oHG, Herzogenaurach, Niemcy i dokonanie wpisu: INA-Schaeffler KG, Herzogenaurach, Niemcy.

42134 2003 09 11 A. Wprowadzono zmianę nazwy uprawnionego przez wykreślenie wpisu: Knoll Aktiengesellschaft, Ludwigshafen, Niemcy i dokonanie wpisu: Knoll GmbH, Ludwigshafen, Niemcy.

42134 2003 09 11 A. Wprowadzono zmianę nazwy i siedziby uprawnionego przez wykreślenie wpisu: Knoll GmbH, Ludwigshafen, Niemcy i dokonanie wpisu: Abbott GmbH, Wiesbaden, Niemcy.

42134 2003 09 11 A. Wprowadzono zmianę nazwy uprawnionego przez wykreślenie wpisu: Abbott GmbH, Wiesbaden, Niemcy i dokonanie wpisu: Abbott GmbH, & Co.KG, Wiesbaden, Niemcy.

42542 2003 09 11 A. Wprowadzono zmianę nazwy uprawnionego przez wykreślenie wpisu: Leo Pharmaceutical Products Ltd., Ballerup, Dania i dokonanie wpisu: LEO PHARMA A/S, Ballerup, Dania.

43166 2003 09 29 A. Wprowadzono zmianę nazwy uprawnionego przez wykreślenie wpisu: Byk-Gulden Lomberg, Chemische Fabrik GmbH, Konstanz, Niemcy i dokonanie wpisu: ALTA-NA Pharma AG, Konstanz, Niemcy.

43280 2003 09 17 A. Wprowadzono zmianę nazwy uprawnionego przez wykreślenie wpisu: Courtaulds Coatings /HOLDINGS/ Limited, Londyn, Wielka Brytania i dokonanie wpisu: INTERNATIONAL COATINGS LIMITED, Londyn, Wielka Brytania.

43345 2003 09 17 A. Wprowadzono zmianę siedziby uprawnionego przez wykreślenie wpisu: Unicupler GmbH, Glarus, Szwajcaria i dokonanie wpisu: Unicupler GmbH, Niederurnen, Szwajcaria.

43522 2003 09 17 A. Wprowadzono zmianę nazwy uprawnionego przez wykreślenie wpisu: Cardo Railway AB, Malmö, Szwecja i dokonanie wpisu: SAB Wabco Group AB, Malmö, Szwecja.

43721 2003 09 17 A. Wprowadzono zmianę uprawnionego przez wykreślenie wpisu: ASTA – Medica Aktiengesellschaft, Frankfurt n/Menem, Niemcy i dokonanie wpisu: Baxter Healthcare S.A., Wallisellen, Szwajcaria.

44004 2003 09 17 A. Wprowadzono zmianę uprawnionego przez wykreślenie wpisu: Hans Schwarzkopf GmbH & Co. KG, Hamburg, Niemcy i dokonanie wpisu: Berlin Cosmetics GmbH & Co. KG, Berlin, Niemcy.

44484 2003 09 11 A. Wprowadzono zmianę nazwy uprawnionego przez wykreślenie wpisu: Knoll Aktiengesellschaft, Ludwigshafen, Niemcy i dokonanie wpisu: Knoll GmbH, Ludwigshafen, Niemcy.

44484 2003 09 11 A. Wprowadzono zmianę nazwy i siedziby uprawnionego przez wykreślenie wpisu: Knoll GmbH, Ludwigshafen, Niemcy i dokonanie wpisu: Abbott GmbH, Wiesbaden, Niemcy.

44484 2003 09 11 A. Wprowadzono zmianę nazwy uprawnionego przez wykreślenie wpisu: Abbott GmbH, Wiesbaden, Niemcy i dokonanie wpisu: Abbott GmbH, & Co.KG, Wiesbaden, Niemcy.

44874 2003 09 11 A. Wprowadzono zmianę nazwy uprawnionego przez wykreślenie wpisu: Knoll Aktiengesellschaft, /Rhein, Niemcy i dokonanie wpisu: Knoll GmbH, Ludwigshafen/Rhein, Niemcy.

44874 2003 09 11 A. Wprowadzono zmianę nazwy i siedziby uprawnionego przez wykreślenie wpisu: Knoll GmbH, Ludwigshafen/Rhein, Niemcy i dokonanie wpisu: Abbott GmbH, Wiesbaden, Niemcy.

44874 2003 09 11 A. Wprowadzono zmianę nazwy uprawnionego przez wykreślenie wpisu: Abbott GmbH, Wiesbaden, Niemcy i dokonanie wpisu: Abbott GmbH, & Co.KG, Wiesbaden, Niemcy.

45621 2003 09 11 A. Wprowadzono zmianę nazwy uprawnionego przez wykreślenie wpisu: Chrysler Corporation /Delaware corporation/, Auburn Hills, Stany Zjednoczone Ameryki i dokonanie wpisu: DaimlerChrysler Corporation, Auburn Hills, Stany Zjednoczone Ameryki.

45759 2003 09 17 A. Wprowadzono zmianę nazwy i siedziby uprawnionego przez wykreślenie wpisu: SYNTHELABO, Le Plessis Robinson, Francja i dokonanie wpisu: SANOFI – SYNTHELABO, Paryż, Francja.

45875 2003 09 11 A. Wprowadzono zmianę uprawnionego przez wykreślenie wpisu: Takeda Chemical Industries, Ltd., Osaka, Japonia i dokonanie wpisu: Takeda-Kirin Foods Corporation, Tokio, Japonia.

46272 2003 09 17 A. Wprowadzono zmianę uprawnionego przez wykreślenie wpisu: Aktiebolaget Tetra Pak, Lund, Szwecja i dokonanie wpisu: Tetra Laval Holdings & Finance S.A., Pully, Szwajcaria.

46314 2003 09 17 A. Wprowadzono zmianę uprawnionego przez wykreślenie wpisu: Sakura Seiki Kabushiki Kaisha /Sakura Finetechnical Co.Ltd/, Tokio, Japonia i dokonanie wpisu: SAKURA FINETEK JAPAN KABUSHIKI KAISHA (SAKURA FINE-TEK JAPAN Co., Ltd), Tokio, Japonia.

47102 2003 09 17 A. Wprowadzono zmianę uprawnionego przez wykreślenie wpisu: RHONE-POULENC AGRO AB, Sztokholm, Szwecja i dokonanie wpisu: Aventis Cropsience Nordic AB, Sztokholm, Szwecja.

47102 2003 09 17 A. Wprowadzono zmianę uprawnionego przez wykreślenie wpisu: Aventis Cropsience Nordic AB, Sztokholm, Szwecja i dokonanie wpisu: Aventis Cropsience S.A., Lyon, Francja.

47102 2003 09 17 A. Wprowadzono zmianę uprawnionego przez wykreślenie wpisu: Aventis Cropsience S.A., Lyon, Francja i dokonanie wpisu: Chimac-Agriphar S.A., Ougree, Belfia.

47461 2003 09 17 A. Wprowadzono zmianę nazwy i siedziby uprawnionego przez wykreślenie wpisu: SYNTHELABO, Le Plessis Robinson, Francja i dokonanie wpisu: SANOFI – SYNTHELABO, Paryż, Francja.

48010 2003 09 17 A. Wprowadzono zmianę nazwy i siedziby uprawnionego przez wykreślenie wpisu: SYNTHELABO, Le Plessis Robinson, Francja i dokonanie wpisu: SANOFI – SYNTHELABO, Paryż, Francja.

48216 2003 09 17 A. Wprowadzono zmianę siedziby uprawnionego przez wykreślenie wpisu: Star-Kist Foods, Inc., Newport, Stany Zjednoczone Ameryki i dokonanie wpisu: Star-Kist Foods, Inc., Pittsburgh, Stany Zjednoczone Ameryki.

48216 2003 09 17 A. Wprowadzono zmianę uprawnionego przez wykreślenie wpisu: Star-Kist Foods, Inc., Pittsburgh, Stany Zjednoczone Ameryki i dokonanie wpisu: HJH OVERSEAS L.L.C., Pittsburgh, Stany Zjednoczone Ameryki.

48468 2003 09 17 A. Wprowadzono zmianę nazwy uprawnionego przez wykreślenie wpisu: Uniroyal Chemical Company, Inc. (New Jersey corporation), Middlebury, Stany Zjednoczone Ameryki i dokonanie wpisu: Crompton Manufacturing Company, Inc. (a New Jersey corporation), Middlebury, Stany Zjednoczone Ameryki.

48468 2003 09 17 A. Wprowadzono zmianę uprawnionego przez wykreślenie wpisu: Crompton Manufacturing Company, Inc. (a New Jersey corporation), Middlebury, Stany Zjednoczone Ameryki i dokonanie wpisu: Uniroyal Chemical Company, Inc. (a Delaware corporation), Middlebury, Stany Zjednoczone Ameryki.

48809 2003 09 17 A. Wprowadzono zmianę uprawnionego przez wykreślenie wpisu: AgrEvo Environmental Health Limited, Hauxton, Cambridge, Wielka Brytania i dokonanie wpisu: AgroEvo UK Limited, Cambridge, Wielka Brytania.

48809 2003 09 17 A. Wprowadzono zmianę nazwy uprawnionego przez wykreślenie wpisu: AgrEvo UK Limited, Cambridge,

Wielka Brytania i dokonanie wpisu: Aventis CropScience UK Limited, Cambridge, Wielka Brytania.

49010 2003 09 17 A. Wprowadzono zmianę uprawnionego przez wykreślenie wpisu: Kimberly – Clark Corporation, Neenah, Stany Zjednoczone Ameryki i dokonanie wpisu: Kimberly – Clark Worldwide, Inc., Neenah, Stany Zjednoczone Ameryki.

49021 2003 09 17 A. Wprowadzono zmianę uprawnionego przez wykreślenie wpisu: Jean Patou Société Anonyme, Paryż, Francja i dokonanie wpisu: The Procter & Gamble Company, Cincinnati, Stany Zjednoczone Ameryki.

49077 2003 09 17 A. Wprowadzono zmianę uprawnionego przez wykreślenie wpisu: Jean Patou Société Anonyme, Paryż, Francja i dokonanie wpisu: The Procter & Gamble Company, Cincinnati, Stany Zjednoczone Ameryki.

49078 2003 09 17 A. Wprowadzono zmianę uprawnionego przez wykreślenie wpisu: Jean Patou Société Anonyme, Paryż, Francja i dokonanie wpisu: The Procter & Gamble Company, Cincinnati, Stany Zjednoczone Ameryki.

49101 2003 09 17 A. Wprowadzono zmianę nazwy uprawnionego przez wykreślenie wpisu: Uniroyal Chemical Company, Inc. (New Jersey corporation), Middlebury, Stany Zjednoczone Ameryki i dokonanie wpisu: Crompton Manufacturing Company, Inc. (a New Jersey corporation), Middlebury, Stany Zjednoczone Ameryki.

49101 2003 09 17 A. Wprowadzono zmianę uprawnionego przez wykreślenie wpisu: Crompton Manufacturing Company, Inc. (a New Jersey corporation), Middlebury, Stany Zjednoczone Ameryki i dokonanie wpisu: Uniroyal Chemical Company, Inc. (a Delaware corporation), Middlebury, Stany Zjednoczone Ameryki.

49369 2003 09 18 A. Wprowadzono zmianę uprawnionego przez wykreślenie wpisu: Jean Patou Société Anonyme, Paryż, Francja i dokonanie wpisu: The Procter & Gamble Company, Cincinnati, Stany Zjednoczone Ameryki.

49875 2003 09 22 A. Wprowadzono zmianę uprawnionego przez wykreślenie wpisu: Zellweger Luwa AG, Uster, Szwajcaria i dokonanie wpisu: Uster Technologies AG, Uster, Szwajcaria.

50016 2003 09 18 A. Wprowadzono zmianę uprawnionego przez wykreślenie wpisu: Pfizer Inc., Nowy Jork, Stany Zjednoczone Ameryki i dokonanie wpisu: Pfizer Products Inc. (a Connecticut corporation), Groton, Stany Zjednoczone Ameryki.

50159 2003 09 18 A. Wprowadzono zmianę uprawnionego przez wykreślenie wpisu: Rohm and Haas Company, Filadelfia, Stany Zjednoczone Ameryki i dokonanie wpisu: Dow AgroSciences LLC, Indianapolis, Stany Zjednoczone Ameryki.

50604 2003 09 18 A. Wprowadzono zmianę uprawnionego przez wykreślenie wpisu: Röhm and Haas Company, Filadelfia, Stany Zjednoczone Ameryki i dokonanie wpisu: Dow AgroSciences LLC, Indianapolis, Stany Zjednoczone Ameryki.

51017 2003 09 11 A. Wprowadzono zmianę uprawnionego przez wykreślenie wpisu: Nabisco, Inc., Parsippany, Stany Zjednoczone Ameryki i dokonanie wpisu: KRAFT FOODS HOLDINGS, INC., Northfield, Stany Zjednoczone Ameryki.

51021 2003 09 11 A. Wprowadzono zmianę nazwy uprawnionego przez wykreślenie wpisu: ABB Lummus Crest Inc. Bloomfield, Stany Zjednoczone Ameryki i dokonanie wpisu: ABB LUMMUS GLOBAL INC., Bloomfield, Stany Zjednoczone Ameryki.

51105 2003 09 11 A. Wprowadzono zmianę uprawnionego przez wykreślenie wpisu: Novo-Nordisk A/S, Bagsvaerd, Dania i dokonanie wpisu: Novozymes A/S, Bagsvaerd, Dania.

51459 2003 09 18 A. Wprowadzono zmianę nazwy uprawnionego przez wykreślenie wpisu: Veitsch-Radex Aktiengesellschaft für feuerfeste Erzeugnisse, Wiedeń, Austria i dokonanie wpisu: Veitscher Magnesitwerke-Actien-Gesellschaft, Wiedeń, Austria.

51459 2003 09 18 A. Wprowadzono zmianę nazwy uprawnionego przez wykreślenie wpisu: Veitscher Magnesitwerke-Actien-Gesellschaft, Wiedeń, Austria i dokonanie wpisu: Veitsch-Radex Aktiengesellschaft für feuerfeste Erzeugnisse, Wiedeń, Austria.

51459 2003 09 18 A. Wprowadzono zmianę siedziby uprawnionego przez wykreślenie wpisu: Veitsch-Radex Aktiengesellschaft für feuerfeste Erzeugnisse, Wiedeń, Austria i dokonanie wpisu: Veitsch-Radex Aktiengesellschaft für feuerfeste Erzeugnisse, Fürnitz, Austria.

51459 2003 09 18 A. Wprowadzono zmianę nazwy i siedziby uprawnionego przez wykreślenie wpisu: Veitsch-Radex Aktiengesellschaft für feuerfeste Erzeugnisse, Fürnitz, Austria i dokonanie wpisu: Veitsch-Radex GmbH, Wiedeń, Austria.

51459 2003 09 18 A. Wprowadzono zmianę nazwy uprawnionego przez wykreślenie wpisu: Veitsch-Radex GmbH, Wiedeń, Austria i dokonanie wpisu: Veitsch-Radex Betriebs GmbH, Wiedeń, Austria.

51459 2003 09 18 A. Wprowadzono zmianę nazwy uprawnionego przez wykreślenie wpisu: Veitsch-Radex Betriebs GmbH, Wiedeń, Austria i dokonanie wpisu: Veitsch-Radex GmbH & Co., Wiedeń, Austria.

51459 2003 09 18 A. Wprowadzono zmianę uprawnionego przez wykreślenie wpisu: Veitsch-Radex GmbH & Co., Wiedeń, Austria i dokonanie wpisu: Refractory Intellectual Property GmbH & Co. KG, Wiedeń, Austria.

51691 2003 09 18 A. Wprowadzono zmianę nazwy i siedziby uprawnionego przez wykreślenie wpisu: Mannesmann Kienzle GmbH, Villingen, Niemcy i dokonanie wpisu: Mannesmann VDO Aktiengesellschaft, Frankfurt n. Menem, Niemcy.

51922 2003 09 18 A. Wprowadzono zmianę nazwy i siedziby uprawnionego przez wykreślenie wpisu: Albright & Wilson UK Limited, Oldbury, Wielka Brytania i dokonanie wpisu: RHODIA CONSUMER SPECIALTIES LIMITED, Warford, Wielka Brytania.

51961 2003 09 12 A. Wprowadzono zmianę uprawnionego przez wykreślenie wpisu: Nutricia International B.V., Zoetermeer, Holandia i dokonanie wpisu: Numico Financial Services S.A., Lausanne, Szwajcaria.

52167 2003 09 11 A. Wprowadzono zmianę nazwy uprawnionego przez wykreślenie wpisu: ABB Lummus Crest Inc. Bloomfield, Stany Zjednoczone Ameryki i dokonanie wpisu: ABB LUMMUS GLOBAL INC., Bloomfield, Stany Zjednoczone Ameryki.

52170 2003 09 18 A. Wprowadzono zmianę nazwy i siedziby uprawnionego przez wykreślenie wpisu: Fisher Controls International Inc., Clayton, Stany Zjednoczone Ameryki i dokonanie wpisu: Fisher Controls International LLC, St. Louis, Stany Zjednoczone Ameryki.

52243 2003 09 18 A. Wprowadzono zmianę uprawnionego przez wykreślenie wpisu: Ugimag Recoma AG, Lupfig, Szwajcaria i dokonanie wpisu: Magnequench, Inc., Indianapolis, Stany Zjednoczone Ameryki.

52263 2003 09 12 A. Wprowadzono zmianę nazwy uprawnionego przez wykreślenie wpisu: Gebr. Brasseler, Fabrik f.Dentalinstrumente, Lemgo, Niemcy i dokonanie wpisu: Gebr. Brasseler GmbH & Co. KG, Lemgo, Niemcy.

52275 2003 09 11 A. Wprowadzono zmianę nazwy i siedziby uprawnionego przez wykreślenie wpisu: Bridgestone /Firestone

ne, Inc./, Akron, Stany Zjednoczone Ameryki i dokonanie wpisu: Bridgestone Licensing Services, Inc., Nashville, Stany Zjednoczone Ameryki.

52315 2003 09 11 A. Wprowadzono zmianę nazwy uprawnionego przez wykreślenie wpisu: Knoll Aktiengesellschaft, Ludwigshafen, Niemcy i dokonanie wpisu: Knoll GmbH, Ludwigshafen, Niemcy.

52315 2003 09 11 A. Wprowadzono zmianę nazwy i siedziby uprawnionego przez wykreślenie wpisu: Knoll GmbH, Ludwigshafen, Niemcy i dokonanie wpisu: Abbott GmbH, Wiesbaden, Niemcy.

52315 2003 09 11 A. Wprowadzono zmianę nazwy uprawnionego przez wykreślenie wpisu: Abbott GmbH, Wiesbaden, Niemcy i dokonanie wpisu: Abbott GmbH, & Co.KG, Wiesbaden, Niemcy.

52855 2003 09 12 A. Wprowadzono zmianę uprawnionego przez wykreślenie wpisu: ASTA – Medica Aktiengesellschaft, Frankfurt n/Menem, Niemcy i dokonanie wpisu: AWD.pharma GmbH & Co.KG, Drezno, Niemcy.

52956 2003 09 18 A. Wprowadzono zmianę uprawnionego przez wykreślenie wpisu: MEYER MARKETING COMPANY LIMITED, Road Town, Tortola, Wyspy Dziewicze, Wielka Brytania i dokonanie wpisu: Meyer Intellectual Properties Limited, Hong Kong, Chińska Republika Ludowa.

53064 2003 09 12 A. Wprowadzono zmianę uprawnionego przez wykreślenie wpisu: ASTA – Medica Aktiengesellschaft, Frankfurt n/Menem, Niemcy i dokonanie wpisu: AWD.pharma GmbH & Co.KG, Drezno, Niemcy.

53150 2003 09 12 A. Wprowadzono zmianę nazwy uprawnionego przez wykreślenie wpisu: Viratek, Inc. Costa Mesa, Stany Zjednoczone Ameryki i dokonanie wpisu: INC Pharmaceuticals, Inc., Costa Mesa, Stany Zjednoczone Ameryki.

53612 2003 09 12 A. Wprowadzono zmianę siedziby uprawnionego przez wykreślenie wpisu: DESOWAG GmbH & Co. KG, Düsseldorf, Niemcy i dokonanie wpisu: DESOWAG GmbH & Co.KG, Rheinberg, Niemcy.

53612 2003 09 12 A. Wprowadzono zmianę uprawnionego przez wykreślenie wpisu: DESOWAG GmbH & Co. KG, Rheinberg, Niemcy i dokonanie wpisu: Rutgers Organics GmbH, Mannheim, Niemcy.

53652 2003 09 12 A. Wprowadzono zmianę uprawnionego przez wykreślenie wpisu: Aktiebolaget Tetra Pak, Lund, Szwecja i dokonanie wpisu: Tetra Laval Holdings & Finance S.A., Pully, Szwajcaria.

53826 2003 09 12 A. Wprowadzono zmianę uprawnionego przez wykreślenie wpisu: G.D. Searle & Co., Skokie, Stany Zjednoczone Ameryki i dokonanie wpisu: F. Hoffmann – La Roche AG, Bazylea, Szwajcaria.

54609 2003 09 12 A. Wprowadzono zmianę uprawnionego przez wykreślenie wpisu: Novo-Nordisk A/S, Bagsvaerd, Dania i dokonanie wpisu: Novozymes A/S, Bagsvaerd, Dania.

54987 2003 09 12 A. Wprowadzono zmianę uprawnionego przez wykreślenie wpisu: Rohm and Haas Company, Filadelfia, Stany Zjednoczone Ameryki i dokonanie wpisu: Dow AgroSciences LLC, Indianapolis, Stany Zjednoczone Ameryki.

55284 2003 09 12 A. Wprowadzono zmianę nazwy uprawnionego przez wykreślenie wpisu: Uniroyal Chemical Company, Inc., Middlebury, Stany Zjednoczone Ameryki i dokonanie wpisu: Crompton Manufacturing Company, Inc. (a New Jersey corporation), Middlebury, Stany Zjednoczone Ameryki.

55284 2003 09 12 A. Wprowadzono zmianę uprawnionego przez wykreślenie wpisu: Crompton Manufacturing Company, Inc. (a New Jersey corporation), Middlebury, Stany Zjednoczone Ameryki i dokonanie wpisu: Uniroyal Chemical Company, Inc. (a Delaware corporation), Middlebury, Stany Zjednoczone Ameryki.

55999 2003 09 18 A. Wprowadzono zmianę nazwy uprawnionego przez wykreślenie wpisu: Rain Bird Sprinkler Mfg. Corp., Glendora, Stany Zjednoczone Ameryki i dokonanie wpisu: Rain Bird Corporation, Glendora, Stany Zjednoczone Ameryki.

56148 2003 09 12 A. Wprowadzono zmianę nazwy uprawnionego przez wykreślenie wpisu: Uniroyal Chemical Company, Inc. (New Jersey corporation), Middlebury, Stany Zjednoczone Ameryki i dokonanie wpisu: Crompton Manufacturing Company, Inc. (a New Jersey corporation), Middlebury, Stany Zjednoczone Ameryki.

56148 2003 09 12 A. Wprowadzono zmianę uprawnionego przez wykreślenie wpisu: Crompton Manufacturing Company, Inc. (a New Jersey corporation), Middlebury, Stany Zjednoczone Ameryki i dokonanie wpisu: Uniroyal Chemical Company, Inc. (a Delaware corporation), Middlebury, Stany Zjednoczone Ameryki.

56283 2003 09 18 A. Wprowadzono zmianę nazwy uprawnionego przez wykreślenie wpisu: Chrysler Corporation /Delaware corporation/, Auburn Hills, Stany Zjednoczone Ameryki i dokonanie wpisu: DaimlerChrysler Corporation, Auburn Hills, Stany Zjednoczone Ameryki.

56632 2003 09 12 A. Wprowadzono zmianę uprawnionego przez wykreślenie wpisu: AgrEvo Environmental Health Limited, Hauxton, Cambridge, Wielka Brytania i dokonanie wpisu: AgroEvo UK Limited, Cambridge, Wielka Brytania.

56632 2003 09 12 A. Wprowadzono zmianę nazwy uprawnionego przez wykreślenie wpisu: AgrEvo UK Limited, Cambridge, Wielka Brytania i dokonanie wpisu: Aventis CropScience UK Limited, Cambridge, Wielka Brytania.

56868 2003 09 12 A. Wprowadzono zmianę nazwy uprawnionego przez wykreślenie wpisu: Knoll AG, Ludwigshafen, Niemcy i dokonanie wpisu: Knoll GmbH, Ludwigshafen, Niemcy.

56868 2003 09 12 A. Wprowadzono zmianę nazwy i siedziby uprawnionego przez wykreślenie wpisu: Knoll GmbH, Ludwigshafen, Niemcy i dokonanie wpisu: Abbott GmbH, Wiesbaden, Niemcy.

56868 2003 09 12 A. Wprowadzono zmianę nazwy uprawnionego przez wykreślenie wpisu: Abbott GmbH, Wiesbaden, Niemcy i dokonanie wpisu: Abbott GmbH, & Co.KG, Wiesbaden, Niemcy.

57166 2003 09 18 A. Wprowadzono zmianę nazwy i siedziby uprawnionego przez wykreślenie wpisu: SYNTHELABO, Le Plessis Robinson, Francja i dokonanie wpisu: SANOFI – SYNTHELABO, Paryż, Francja.

57497 2003 09 12 A. Wprowadzono zmianę uprawnionego przez wykreślenie wpisu: Rohm and Haas Company, Filadelfia, Stany Zjednoczone Ameryki i dokonanie wpisu: Dow AgroSciences LLC, Indianapolis, Stany Zjednoczone Ameryki.

58375 2003 09 08 A. Wprowadzono zmianę nazwy i siedziby uprawnionego przez wykreślenie wpisu: Mistral Sports Group S.A., Fribourg, Szwajcaria i dokonanie wpisu: Boards & More AG, Zurych, Szwajcaria.

59004 2003 09 18 A. Wprowadzono zmianę uprawnionego przez wykreślenie wpisu: Laboratoires ARON-MEDICIA, Lion, Francja i dokonanie wpisu: Liphia Santé, Lion, Francja.

59414 2003 09 22 A. Wprowadzono zmianę uprawnionego przez wykreślenie wpisu: Paczkowskie Zakłady Chemii Gospodarczej „Pollena” Paczków, Polska i dokonanie wpisu: Paczkowskie

Zakłady Chemii Gospodarczej „Pollena” Spółka z ograniczoną odpowiedzialnością, Paczków, Polska.

59415 2003 09 22 A. Wprowadzono zmianę uprawnionego przez wykreślenie wpisu: Paczkowskie Zakłady Chemii Gospodarczej „Pollena” Paczków, Polska i dokonanie wpisu: Paczkowskie Zakłady Chemii Gospodarczej „Pollena” Spółka z ograniczoną odpowiedzialnością, Paczków, Polska.

59502 2003 09 18 A. Wprowadzono zmianę nazwy uprawnionego przez wykreślenie wpisu: Valmet Oy, Helsinki, Finlandia i dokonanie wpisu: Valmet Oyj, Helsinki, Finlandia.

59502 2003 09 18 A. Wprowadzono zmianę nazwy uprawnionego przez wykreślenie wpisu: Valmet Oyj, Helsinki, Finlandia i dokonanie wpisu: Valmet-Rauma Oyj, Helsinki, Finlandia.

59502 2003 09 18 A. Wprowadzono zmianę nazwy uprawnionego przez wykreślenie wpisu: Valmet-Rauma Oyj, Helsinki, Finlandia i dokonanie wpisu: Metso Oyj, Helsinki, Finlandia.

59502 2003 09 18 A. Wprowadzono zmianę uprawnionego przez wykreślenie wpisu: Metso Oyj, Helsinki, Finlandia i dokonanie wpisu: Metso Paper, Inc., Helsinki, Finlandia.

59926 2003 09 18 A. Wprowadzono zmianę uprawnionego przez wykreślenie wpisu: Slovakofarma, štátny podnik, Hlohovec, Republika Słowacka i dokonanie wpisu: Slovakofarma, a.s., Hlohovec, Republika Słowacka.

59940 2003 09 18 A. Wprowadzono zmianę nazwy i siedziby uprawnionego przez wykreślenie wpisu: Milupa Aktiengesellschaft, Friedrichsdor, Niemcy i dokonanie wpisu: Mivera Vermögenslagen AG, Bad Homburg, Niemcy.

59940 2003 09 18 A. Wprowadzono zmianę uprawnionego przez wykreślenie wpisu: Mivera Vermögenslagen AG, Bad Homburg, Niemcy i dokonanie wpisu: Nutricia International B.V., Zoetermeer, Holandia.

59940 2003 09 18 A. Wprowadzono zmianę uprawnionego przez wykreślenie wpisu: Nutricia International B.V., Zoetermeer, Holandia i dokonanie wpisu: Numico Financial Services S.A., Lausanne, Szwajcaria.

60067 2003 09 22 A. Wprowadzono zmianę nazwy uprawnionego przez wykreślenie wpisu: Zakłady Chemiczne „STREM”, Dąbrowa Górnicza, Polska i dokonanie wpisu: Zakłady Chemiczne „STREM” S.A., Dąbrowa Górnicza, Polska.

60067 2003 09 22 A. Wprowadzono zmianę uprawnionego przez wykreślenie wpisu: Zakłady Chemiczne „STREM” S.A., Dąbrowa Górnicza, Polska i dokonanie wpisu: M Serwis Sp. z o.o., Dąbrowa Górnicza, Polska.

60076 2003 09 22 A. Wprowadzono zmianę nazwy uprawnionego przez wykreślenie wpisu: Zakłady Chemiczne „STREM”, Dąbrowa Górnicza, Polska i dokonanie wpisu: Zakłady Chemiczne „STREM” S.A., Dąbrowa Górnicza, Polska.

60076 2003 09 22 A. Wprowadzono zmianę uprawnionego przez wykreślenie wpisu: Zakłady Chemiczne „STREM” S.A., Dąbrowa Górnicza, Polska i dokonanie wpisu: M Serwis Sp. z o.o., Dąbrowa Górnicza, Polska.

60083 2003 09 18 A. Wprowadzono zmianę nazwy uprawnionego przez wykreślenie wpisu: Bass Hotels & Resorts, Inc., Atlanta, Stany Zjednoczone Ameryki i dokonanie wpisu: SIX CONTINENTS HOTELS, INC., Atlanta, Stany Zjednoczone Ameryki.

60097 2003 09 18 A. Wprowadzono zmianę nazwy uprawnionego przez wykreślenie wpisu: Adolf Ahlers AG, Herford, Niemcy i dokonanie wpisu: Ahlers AG, Herford, Niemcy.

60098 2003 09 18 A. Wprowadzono zmianę nazwy i siedziby uprawnionego przez wykreślenie wpisu: Adolf Ahlers Aktiengesellschaft, Herford-Elverdissen, Niemcy i dokonanie wpisu: Ahlers AG, Herford, Niemcy.

60199 2003 09 22 A. Wprowadzono zmianę nazwy uprawnionego przez wykreślenie wpisu: Zakłady Chemiczne „STREM”, Dąbrowa Górnicza, Polska i dokonanie wpisu: Zakłady Chemiczne „STREM” S.A., Dąbrowa Górnicza, Polska.

60199 2003 09 22 A. Wprowadzono zmianę uprawnionego przez wykreślenie wpisu: Zakłady Chemiczne „STREM” S.A., Dąbrowa Górnicza, Polska i dokonanie wpisu: M Serwis Sp. z o.o., Dąbrowa Górnicza, Polska.

60201 2003 09 22 A. Wprowadzono zmianę nazwy uprawnionego przez wykreślenie wpisu: Zakłady Chemiczne „STREM”, Dąbrowa Górnicza, Polska i dokonanie wpisu: Zakłady Chemiczne „STREM” S.A., Dąbrowa Górnicza, Polska.

60201 2003 09 22 A. Wprowadzono zmianę uprawnionego przez wykreślenie wpisu: Zakłady Chemiczne „STREM” S.A., Dąbrowa Górnicza, Polska i dokonanie wpisu: M Serwis Sp. z o.o., Dąbrowa Górnicza, Polska.

60220 2003 09 19 A. Wprowadzono zmianę siedziby uprawnionego przez wykreślenie wpisu: SCHOTT-ROHRGLAS GmbH, Bayreuth, Niemcy i dokonanie wpisu: SCHOTT-ROHRGLAS GmbH, Mitterteich, Niemcy.

60344 2003 09 19 A. Wprowadzono zmianę nazwy uprawnionego przez wykreślenie wpisu: Uniroyal Chemical Company, Inc. (New Jersey corporation), Middlebury, Stany Zjednoczone Ameryki i dokonanie wpisu: Crompton Manufacturing Company, Inc. (a New Jersey corporation), Middlebury, Stany Zjednoczone Ameryki.

60344 2003 09 19 A. Wprowadzono zmianę uprawnionego przez wykreślenie wpisu: Crompton Manufacturing Company, Inc. (a New Jersey corporation), Middlebury, Stany Zjednoczone Ameryki i dokonanie wpisu: Uniroyal Chemical Company, Inc. (a Delaware corporation), Middlebury, Stany Zjednoczone Ameryki.

60487 2003 09 19 Wprowadzono zmianę uprawnionego przez wykreślenie wpisu: Hans Schwarzkopf GmbH & Co. KG, Hamburg, Niemcy i dokonanie wpisu: Rufin cosmetic GmbH, Langenhagen, Niemcy.

60961 2003 09 19 A. Wprowadzono zmianę nazwy uprawnionego przez wykreślenie wpisu: White Consolidated Industries, Inc., Cleveland, Stany Zjednoczone Ameryki i dokonanie wpisu: WCI Outdoor Products, Inc., Cleveland, Stany Zjednoczone Ameryki.

60961 2003 09 19 A. Wprowadzono zmianę nazwy uprawnionego przez wykreślenie wpisu: WCI Outdoor Products, Inc., Cleveland, Stany Zjednoczone Ameryki i dokonanie wpisu: Electrolux Home Products, Inc., Cleveland, Stany Zjednoczone Ameryki.

61243 2003 09 19 A. Wprowadzono zmianę uprawnionego przez wykreślenie wpisu: Milupa Aktiengesellschaft, Friedrichsdorf, Niemcy i dokonanie wpisu: Mivera Vermögenslagen AG, Bad Homburg, Niemcy.

61243 2003 09 18 A. Wprowadzono zmianę uprawnionego przez wykreślenie wpisu: Mivera Vermögenslagen AG, Bad Homburg, Niemcy i dokonanie wpisu: Nutricia International B.V., Zoetermeer, Holandia.

61243 2003 09 18 A. Wprowadzono zmianę uprawnionego przez wykreślenie wpisu: Nutricia International B.V., Zoetermeer, Holandia i dokonanie wpisu: Numico Financial Services S.A., Lausanne, Szwajcaria.

61319 2003 09 08 A. Wprowadzono zmianę siedziby uprawnionego przez wykreślenie wpisu: Chrysler Corporation /Delawa-

re corporation/, Highland Park, Stany Zjednoczone Ameryki i dokonanie wpisu: Chrysler Corporation /Delaware corporation/, Auburn Hills, Stany Zjednoczone Ameryki.

61319 2003 09 08 A. Wprowadzono zmianę nazwy uprawnionego przez wykreślenie wpisu: Chrysler Corporation /Delaware corporation/, Auburn Hills, Stany Zjednoczone Ameryki i dokonanie wpisu: DaimlerChrysler Corporation, Auburn Hills, Stany Zjednoczone Ameryki.

61339 2003 09 19 A. Wprowadzono zmianę uprawnionego przez wykreślenie wpisu: Rohm and Haas Company, Filadelfia, Stany Zjednoczone Ameryki i dokonanie wpisu: Dow AgroSciences LLC, Indianapolis, Stany Zjednoczone Ameryki.

62322 2003 09 08 A. Wprowadzono zmianę uprawnionego przez wykreślenie wpisu: Novo-Nordisk A/S, Bagsvaerd, Dania i dokonanie wpisu: Novozymes A/S, Bagsvaerd, Dania.

62341 2003 09 19 A. Wprowadzono zmianę uprawnionego przez wykreślenie wpisu: American Cyanamid Company, Madison, Stany Zjednoczone Ameryki i dokonanie wpisu: BASF Agro B.V., Arnhem (NL), Zweigniederlassung Wädenswil, Au, Szwajcaria.

62342 2003 09 19 A. Wprowadzono zmianę uprawnionego przez wykreślenie wpisu: American Cyanamid Company, Madison, Stany Zjednoczone Ameryki i dokonanie wpisu: BASF Agro B.V., Arnhem (NL), Zweigniederlassung Wädenswil, Au, Szwajcaria.

62377 2003 09 19 A. Wprowadzono zmianę uprawnionego przez wykreślenie wpisu: Lainiere de Picardie, Peronne, Francja i dokonanie wpisu: Lainiere de Picardie BC, Peronne Francja.

62435 2003 09 19 A. Wprowadzono zmianę siedziby uprawnionego przez wykreślenie wpisu: THOMSON S.A., Paryż, Francja i dokonanie wpisu: THOMSON S.A., Boulogne-Billancourt, Francja.

62435 2003 09 19 A. Wprowadzono zmianę uprawnionego przez wykreślenie wpisu: THOMSON S.A., Boulogne-Billancourt, Francja i dokonanie wpisu: THOMSON multimedia, Boulogne-Billancourt, Francja.

63260 2003 09 19 A. Wprowadzono zmianę uprawnionego przez wykreślenie wpisu: Uniroyal Chemical Company, Inc. Middlebury, Stany Zjednoczone Ameryki i dokonanie wpisu: Crompton Manufacturing Company, Inc. (a New Jersey corporation), Middlebury, Stany Zjednoczone Ameryki.

63260 2003 09 19 A. Wprowadzono zmianę nazwy uprawnionego przez wykreślenie wpisu: Crompton Manufacturing Company, Inc. (a New Jersey corporation), Middlebury, Stany Zjednoczone Ameryki i dokonanie wpisu: Uniroyal Chemical Company, Inc. (a Delaware corporation), Middlebury, Stany Zjednoczone Ameryki.

63444 2003 09 08 A. Wprowadzono zmianę uprawnionego przez wykreślenie wpisu: Aktiebolaget Tetra Pak, Lund, Szwecja i dokonanie wpisu: Tetra Laval Holdings & Finance S.A., Pully, Szwajcaria.

63529 2003 09 08 A. Wprowadzono zmianę nazwy uprawnionego przez wykreślenie wpisu: SASIB FOOD S.p.A., Parma, Włochy i dokonanie wpisu: SASIB PROCESSING & SEAMING MACHINERY S.p.A., Parma, Włochy.

63529 2003 09 08 A. Wprowadzono zmianę nazwy uprawnionego przez wykreślenie wpisu: SASIB PROCESSING & SEAMING MACHINERY S.p.A., Parma, Włochy i dokonanie wpisu: SASIB PROCESSING S.p.A. Parma, Włochy.

63529 2003 09 08 A. Wprowadzono zmianę nazwy uprawnionego przez wykreślenie wpisu: SASIB PROCESSING S.p.A., Parma, Włochy i dokonanie wpisu: SIG MANZINI S.p.A., Parma, Włochy.

63831 2003 09 08 A. Wprowadzono zmianę nazwy i siedziby uprawnionego przez wykreślenie wpisu: Galileo International, L.L.C., Rosemont, Stany Zjednoczone Ameryki i dokonanie wpisu: Galileo International Technology, LLC, Bridgetown, Barbados.

63914 2003 09 19 A. Wprowadzono zmianę nazwy uprawnionego przez wykreślenie wpisu: Uniroyal Chemical Company, Inc. (New Jersey corporation), Middlebury, Stany Zjednoczone Ameryki i dokonanie wpisu: Crompton Manufacturing Company, Inc. (a New Jersey corporation), Middlebury, Stany Zjednoczone Ameryki.

63914 2003 09 19 A. Wprowadzono zmianę uprawnionego przez wykreślenie wpisu: Crompton Manufacturing Company, Inc. (a New Jersey corporation), Middlebury, Stany Zjednoczone Ameryki i dokonanie wpisu: Uniroyal Chemical Company, Inc. (a Delaware corporation), Middlebury, Stany Zjednoczone Ameryki.

63926 2003 09 19 A. Wprowadzono zmianę nazwy uprawnionego przez wykreślenie wpisu: Uniroyal Chemical Company, Inc. Middlebury, Stany Zjednoczone Ameryki i dokonanie wpisu: Crompton Manufacturing Company, Inc. (a New Jersey corporation), Middlebury, Stany Zjednoczone Ameryki.

63926 2003 09 19 A. Wprowadzono zmianę uprawnionego przez wykreślenie wpisu: Crompton Manufacturing Company, Inc. (a New Jersey corporation), Middlebury, Stany Zjednoczone Ameryki i dokonanie wpisu: Uniroyal Chemical Company, Inc. (a Delaware corporation), Middlebury, Stany Zjednoczone Ameryki.

64276 2003 09 19 A. Wprowadzono zmianę nazwy uprawnionego przez wykreślenie wpisu: Ruggerini Motori – Societa per Azioni, Reggio Emilia, Włochy i dokonanie wpisu: Errefin S.p.A., Reggio Emilia, Włochy.

64276 2003 09 19 A. Wprowadzono zmianę uprawnionego przez wykreślenie wpisu: Errefin S.p.A., Reggio Emilia, Włochy i dokonanie wpisu: MARK IV AB, Solversborg, Szwecja.

64877 2003 09 22 D. Dokonano wpisu: W dniu 29 listopada 2000 r. zawarto umowę licencyjną wyłączną i pełną na używanie znaku towarowego do dnia 31 grudnia 2003 r. przez Śląską Wytwórnię Wódek Gatunkowych „POLMOS” Spółka Akcyjna, Bielsko-Biała, Polska.

65033 2003 09 02 A. Wprowadzono zmianę uprawnionego przez wykreślenie wpisu: Beiersdorf Aktiengesellschaft, Hamburg, Niemcy i dokonanie wpisu: BSN medical GmbH & Co. KG, Hamburg, Niemcy.

65390 2003 09 19 A. Wprowadzono zmianę nazwy uprawnionego przez wykreślenie wpisu: Pohang Iron & Steel Co., Ltd., Pohang, Republika Korei i dokonanie wpisu: POSCO, Pohang, Republika Korei.

65569 2003 09 19 A. Wprowadzono zmianę uprawnionego przez wykreślenie wpisu: AB Tetra Pak, Lund, Szwecja i dokonanie wpisu: Tetra Laval Holdings & Finance S.A., Pully, Szwajcaria.

65863 2003 09 19 A. Wprowadzono zmianę uprawnionego przez wykreślenie wpisu: Treat Venture LLC, Wilmington, Stany Zjednoczone Ameryki i dokonanie wpisu: Four Roses Distillery LLC, Lawrenceburg, Stany Zjednoczone Ameryki.

65918 2003 09 08 A. Wprowadzono zmianę uprawnionego przez wykreślenie wpisu: Novo-Nordisk A/S, Bagsvaerd, Dania i dokonanie wpisu: Novozymes A/S, Bagsvaerd, Dania.

65968 2003 09 02 A. Wprowadzono zmianę uprawnionego przez wykreślenie wpisu: Beiersdorf AG, Hamburg, Niemcy i dokonanie wpisu: BSN medical GmbH & Cp.KG, Hamburg, Niemcy.

65969 2003 09 02 A. Wprowadzono zmianę uprawnionego przez wykreślenie wpisu: Beiersdorf AG, Hamburg, Niemcy i dokonanie wpisu: BSN medical GmbH & Cp.KG, Hamburg, Niemcy.

65970 2003 09 02 A. Wprowadzono zmianę uprawnionego przez wykreślenie wpisu: Beiersdorf AG, Hamburg, Niemcy i dokonanie wpisu: BSN medical GmbH & Cp.KG, Hamburg, Niemcy.

65972 2003 09 02 A. Wprowadzono zmianę uprawnionego przez wykreślenie wpisu: Beiersdorf AG, Hamburg, Niemcy i dokonanie wpisu: BSN medical GmbH & Cp.KG, Hamburg, Niemcy.

66003 2003 09 19 A. Wprowadzono zmianę nazwy uprawnionego przez wykreślenie wpisu: Pohang Iron & Steel Co., Ltd., Pohang, Republika Korei i dokonanie wpisu: POSCO, Pohang, Republika Korei.

66164 2003 09 08 A. Wprowadzono zmianę uprawnionego przez wykreślenie wpisu: Novo-Nordisk A/S, Bagsvaerd, Dania i dokonanie wpisu: Novozymes A/S, Bagsvaerd, Dania.

66172 2003 09 08 A. Wprowadzono zmianę uprawnionego przez wykreślenie wpisu: Novo-Nordisk A/S, Bagsvaerd, Dania i dokonanie wpisu: Novozymes A/S, Bagsvaerd, Dania.

66286 2003 09 25 A. Wprowadzono zmianę uprawnionego przez wykreślenie wpisu: SANI – Kirsch Inc. & Co.KG, Norderstedt, Niemcy i dokonanie wpisu: Newell Holding GmbH, Hamburg, Niemcy.

66286 2003 09 25 A. Wprowadzono zmianę uprawnionego przez wykreślenie wpisu: Newell Holding GmbH, Hamburg, Niemcy i dokonanie wpisu: Turnils AB, Alingsas, Szwecja.

67171 2003 09 19 A. Wprowadzono zmianę nazwy uprawnionego przez wykreślenie wpisu: E.R. Squibb & Sons, Inc. (Delaware corporation), Princeton, Stany Zjednoczone Ameryki i dokonanie wpisu: E.R. Swuibb & Sons, L.L.C., Princeton, Stany Zjednoczone Ameryki.

67225 2003 09 22 A. Wprowadzono zmianę uprawnionego przez wykreślenie wpisu: Warszawskie Zakłady Telewizyjne ELEMIS Spółka Akcyjna, Warszawa, Polska i dokonanie wpisu: „DEGOR Grupa Kapitałowa” Spółka z ograniczoną odpowiedzialnością, Piaseczno, Polska.

67230 2003 09 22 A. Wprowadzono zmianę uprawnionego przez wykreślenie wpisu: Kutnowskie Zakłady Farmaceutyczne „Polfa” Spółka Akcyjna, Kutno, Polska i dokonanie wpisu: „NO-BILUS ENT” Tomasz Koźluk, Warszawa, Polska.

67315 2003 09 19 A. Wprowadzono zmianę uprawnionego przez wykreślenie wpisu: Pfizer Inc. (Delaware corporation), Nowy Jork, Stany Zjednoczone Ameryki i dokonanie wpisu: Pfizer Products Inc., Groton, Stany Zjednoczone Ameryki.

67584 2003 09 19 A. Wprowadzono zmianę uprawnionego przez wykreślenie wpisu: Guinness United Distillers & Vintners Amsterdam B.V., Amsterdam, Holandia i dokonanie wpisu: Allied Domecq Spirits & Wine USA, Inc., Bingham, Stany Zjednoczone Ameryki.

67667 2003 09 22 A. Wprowadzono zmianę uprawnionego przez wykreślenie wpisu: Kimberly-Clark Corporation, Neenah, Stany Zjednoczone Ameryki i dokonanie wpisu: Kimberly-Clark Worldwide, Inc., Neenah, Stany Zjednoczone Ameryki.

67668 2003 09 22 A. Wprowadzono zmianę uprawnionego przez wykreślenie wpisu: Kimberly-Clark Corporation, Neenah, Stany Zjednoczone Ameryki i dokonanie wpisu: Kimberly-Clark Worldwide, Inc., Neenah, Stany Zjednoczone Ameryki.

67669 2003 09 22 A. Wprowadzono zmianę uprawnionego przez wykreślenie wpisu: Kimberly-Clark Corporation, Neenah, Stany Zjednoczone Ameryki i dokonanie wpisu: Kimberly-Clark Worldwide, Inc., Neenah, Stany Zjednoczone Ameryki.

67801 2003 09 24 A. Wprowadzono zmianę nazwy uprawnionego przez wykreślenie wpisu: American Home Products Cor-

poration, Madison, New Jersey Stany Zjednoczone Ameryki i dokonanie wpisu: Wyeth, Madison, Stany Zjednoczone Ameryki.

67802 2003 09 24 A. Wprowadzono zmianę nazwy uprawnionego przez wykreślenie wpisu: American Home Products Corporation, Madison, New Jersey Stany Zjednoczone Ameryki i dokonanie wpisu: Wyeth, Madison, Stany Zjednoczone Ameryki.

67877 2003 09 22 A. Wprowadzono zmianę nazwy uprawnionego przez wykreślenie wpisu: Veitsch-Radex Aktiengesellschaft für feuerfeste Erzeugnisse, Wiedeń, Austria i dokonanie wpisu: Veitscher Magnesitwerke-Actien-Gesellschaft, Wiedeń, Austria.

67877 2003 09 22 A. Wprowadzono zmianę nazwy uprawnionego przez wykreślenie wpisu: Veitscher Magnesitwerke-Actien-Gesellschaft, Wiedeń, Austria i dokonanie wpisu: Veitsch-Radex Aktiengesellschaft für feuerfeste, Erzeugnisse, Wiedeń, Austria.

67877 2003 09 22 A. Wprowadzono zmianę siedziby uprawnionego przez wykreślenie wpisu: Veitsch-Radex Aktiengesellschaft für feuerfeste Erzeugnisse, Wiedeń, Austria i dokonanie wpisu: Veitsch-Radex Aktiengesellschaft für feuerfeste Erzeugnisse, Fürnitz, Austria.

67877 2003 09 22 A. Wprowadzono zmianę nazwy i siedziby uprawnionego przez wykreślenie wpisu: Veitsch-Radex Aktiengesellschaft für feuerfeste Erzeugnisse, Fürnitz, Austria i dokonanie wpisu: Veitsch-Radex GmbH, Wiedeń, Austria.

67877 2003 09 22 A. Wprowadzono zmianę nazwy uprawnionego przez wykreślenie wpisu: Veitsch-Radex GmbH, Wiedeń, Austria i dokonanie wpisu: Veitsch-Radex Betriebs GmbH, Wiedeń, Austria.

67877 2003 09 22 A. Wprowadzono zmianę nazwy uprawnionego przez wykreślenie wpisu: Veitsch-Radex Betriebs GmbH, Wiedeń, Austria i dokonanie wpisu: Veitsch-Radex GmbH & Co., Wiedeń, Austria.

67877 2003 09 22 A. Wprowadzono zmianę uprawnionego przez wykreślenie wpisu: Veitsch-Radex GmbH & Co., Wiedeń, Austria i dokonanie wpisu: Refractory Intellectual Property GmbH & Co. KG, Wiedeń, Austria.

67903 2003 09 22 A. Wprowadzono zmianę uprawnionego przez wykreślenie wpisu: INDUSTRIE FORMENTI ITALIA S.p.A., Mediolan, Włochy i dokonanie wpisu: FORMENTI SELECO S.P.A., Mediolan, Włochy.

68062 2003 09 23 A. Wprowadzono zmianę nazwy uprawnionego przez wykreślenie wpisu: S.C. Johnson Commercial Markets, Inc., Sturtevant, Stany Zjednoczone Ameryki i dokonanie wpisu: JohnsonDiversey, Inc., Sturtevant, Stany Zjednoczone Ameryki.

68063 2003 09 23 A. Wprowadzono zmianę nazwy uprawnionego przez wykreślenie wpisu: S.C. Johnson Commercial Markets, Inc., Sturtevant, Stany Zjednoczone Ameryki i dokonanie wpisu: JohnsonDiversey, Inc., Sturtevant, Stany Zjednoczone Ameryki.

68106 2003 09 23 A. Wprowadzono zmianę uprawnionego przez wykreślenie wpisu: Treat Venture LLC, Wilmington, Stany Zjednoczone Ameryki i dokonanie wpisu: Four Roses Distillery LLC, Lawrenceburg, Stany Zjednoczone Ameryki.

68413 2003 09 08 A. Wprowadzono zmianę nazwy uprawnionego przez wykreślenie wpisu: Knoll AG, Ludwigshafen, Niemcy i dokonanie wpisu: Knoll GmbH, Ludwigshafen, Niemcy.

68413 2003 09 08 A. Wprowadzono zmianę nazwy i siedziby uprawnionego przez wykreślenie wpisu: Knoll GmbH, Ludwigshafen, Niemcy i dokonanie wpisu: Abbott GmbH, Wiesbaden, Niemcy.

68413 2003 09 08 A. Wprowadzono zmianę nazwy uprawnionego przez wykreślenie wpisu: Abbott GmbH, Wiesbaden, Niemcy i dokonanie wpisu: Abbott GmbH, & Co.KG, Wiesbaden, Niemcy.

68663 2003 09 23 A. Wprowadzono zmianę nazwy uprawnionego przez wykreślenie wpisu: HAVAS, Paryż, Francja i dokonanie wpisu: VIVENDI UNIVERSAL PUBLISHING, Paryż, Francja.

69100 2003 09 08 A. Wprowadzono zmianę nazwy uprawnionego przez wykreślenie wpisu: Knoll AG, Ludwigshafen, Niemcy i dokonanie wpisu: Knoll GmbH, Ludwigshafen, Niemcy.

69100 2003 09 08 A. Wprowadzono zmianę nazwy i siedziby uprawnionego przez wykreślenie wpisu: Knoll GmbH, Ludwigshafen, Niemcy i dokonanie wpisu: Abbott GmbH, Wiesbaden, Niemcy.

69100 2003 09 08 A. Wprowadzono zmianę nazwy uprawnionego przez wykreślenie wpisu: Abbott GmbH, Wiesbaden, Niemcy i dokonanie wpisu: Abbott GmbH, & Co.KG, Wiesbaden, Niemcy.

69162 2003 09 23 A. Wprowadzono zmianę uprawnionego przez wykreślenie wpisu: SENNA Nahrungsmittel GmbH & Co. KG., Wiedeń, Austria i dokonanie wpisu: MARESI Trademark GmbH & Co KG, Linz, Austria.

69221 2003 09 23 A. Wprowadzono zmianę nazwy uprawnionego przez wykreślenie wpisu: Soci t  Industrielle de Rochebonne /S.A./, Paryż, Francja i dokonanie wpisu: TRIGANO VDL. S.A., Paryż, Francja.

69222 2003 09 23 A. Wprowadzono zmianę nazwy uprawnionego przez wykreślenie wpisu: S.C. Johnson Commercial Markets, Inc., Sturtevant, Stany Zjednoczone Ameryki i dokonanie wpisu: JohnsonDiversey, Inc., Sturtevant, Stany Zjednoczone Ameryki.

69413 2003 09 23 A. Wprowadzono zmianę uprawnionego przez wykreślenie wpisu: Andrzej Gocman, Henryk Kuśnierz, Kraków, Polska i dokonanie wpisu: Fabryka Kosmetyków HEAN S.C. Henryk Kuśnierz, Maria Kuśnierz, Kraków, Polska.

69414 2003 09 23 A. Wprowadzono zmianę uprawnionego przez wykreślenie wpisu: Andrzej Gocman, Henryk Kuśnierz, Kraków, Polska i dokonanie wpisu: Fabryka Kosmetyków HEAN S.C. Henryk Kuśnierz, Maria Kuśnierz, Kraków, Polska.

69519 2003 09 23 A. Wprowadzono zmianę siedziby uprawnionego przez wykreślenie wpisu: Przedsiębiorstwo „INTOP”, Spółka z o.o., Gdynia, Polska i dokonanie wpisu: Przedsiębiorstwo „INTOP” Spółka z o.o., Gdańsk, Polska.

69904 2003 09 08 A. Wprowadzono zmianę nazwy uprawnionego przez wykreślenie wpisu: Knoll AG, Ludwigshafen, Niemcy i dokonanie wpisu: Knoll GmbH, Ludwigshafen, Niemcy.

69904 2003 09 08 A. Wprowadzono zmianę nazwy i siedziby uprawnionego przez wykreślenie wpisu: Knoll GmbH, Ludwigshafen, Niemcy i dokonanie wpisu: Abbott GmbH, Wiesbaden, Niemcy.

69904 2003 09 08 A. Wprowadzono zmianę nazwy uprawnionego przez wykreślenie wpisu: Abbott GmbH, Wiesbaden, Niemcy i dokonanie wpisu: Abbott GmbH, & Co.KG, Wiesbaden, Niemcy.

69959 2003 09 23 A. Wprowadzono zmianę uprawnionego przez wykreślenie wpisu: Wydawnictwo „Wiedza i Życie” Spółka Akcyjna, Warszawa, Polska i dokonanie wpisu: Hachette Livre Polska Spółka z o.o., Warszawa, Polska.

69979 2003 09 23 A. Wprowadzono zmianę nazwy uprawnionego przez wykreślenie wpisu: Veitsch-Radex GmbH, Wiedeń, Austria i dokonanie wpisu: Veitscher-Radex Betriebs GmbH, Wiedeń, Austria.

69979 2003 09 23 A. Wprowadzono zmianę nazwy uprawnionego przez wykreślenie wpisu: Veitscher-Radex Betriebs GmbH, Wiedeń, Austria i dokonanie wpisu: Veitsch-Radex GmbH & Co., Wiedeń, Austria.

69979 2003 09 23 A. Wprowadzono zmianę uprawnionego przez wykreślenie wpisu: Veitsch-Radex GmbH & Co., Wiedeń, Austria i dokonanie wpisu: Refractory Intellectual Property GmbH & Co. KG, Wiedeń, Austria.

70014 2003 09 23 A. Wprowadzono zmianę uprawnionego przez wykreślenie wpisu: Nestlé Česko s.r.o., Praga, Republika Czeska i dokonanie wpisu: Sociéte des Produits Nestlé S.A., Vevey, Szwajcaria.

70139 2003 09 23 A. Wprowadzono zmianę siedziby uprawnionego przez wykreślenie wpisu: Whirlpool Properties, Inc., Benton Harbor, Michigan, Stany Zjednoczone Ameryki i dokonanie wpisu: Whirlpool Propertis, Inc., Saint Joseph, Stany Zjednoczone Ameryki.

70139 2003 09 23 D. Dokonano wpisu: W dniu 01 lipca 1993 r. zawarto umowę sublicencji niewyłączną i niepełną do używania znaku towarowego na czas nieokreślony, przez firmę WHIRLPOOL POLSKA Sp. z o.o., Warszawa, Polska.

70754 2003 09 01 A. Wprowadzono zmianę nazwy uprawnionego przez wykreślenie wpisu: Perfetti S.p.A., Lainate, Włochy i dokonanie wpisu: PERFETTI VAN MELLE S.p.A., Lainate, Włochy.

70810 2003 09 01 A. Wprowadzono zmianę nazwy uprawnionego przez wykreślenie wpisu: Minnesota Mining and Manufacturing Company, St. Paul, Stany Zjednoczone Ameryki i dokonanie wpisu: 3M Company, St. Paul, Stany Zjednoczone Ameryki.

70827 2003 09 01 A. Wprowadzono zmianę uprawnionego przez wykreślenie wpisu: Flexovit Nederland B.V., Eibergen, Holandia i dokonanie wpisu: Saint-Gobain Abrasives B.V., Eibergen, Holandia.

70851 2003 09 08 A. Wprowadzono zmianę nazwy uprawnionego przez wykreślenie wpisu: Knoll AG, Ludwigshafen, Niemcy i dokonanie wpisu: Knoll GmbH, Ludwigshafen, Niemcy.

70851 2003 09 08 A. Wprowadzono zmianę nazwy i siedziby uprawnionego przez wykreślenie wpisu: Knoll GmbH, Ludwigshafen, Niemcy i dokonanie wpisu: Abbott GmbH, Wiesbaden, Niemcy.

70851 2003 09 08 A. Wprowadzono zmianę nazwy uprawnionego przez wykreślenie wpisu: Abbott GmbH, Wiesbaden, Niemcy i dokonanie wpisu: Abbott GmbH, & Co.KG, Wiesbaden, Niemcy.

70924 2003 09 23 A. Wprowadzono zmianę nazwy uprawnionego przez wykreślenie wpisu: Veitsch-Radex GmbH, Wiedeń, Austria i dokonanie wpisu: Veitscher-Radex Betriebs GmbH, Wiedeń, Austria.

70924 2003 09 23 A. Wprowadzono zmianę nazwy uprawnionego przez wykreślenie wpisu: Veitscher-Radex Betriebs GmbH, Wiedeń, Austria i dokonanie wpisu: Veitsch-Radex GmbH & Co., Wiedeń, Austria.

70924 2003 09 23 A. Wprowadzono zmianę uprawnionego przez wykreślenie wpisu: Veitsch-Radex GmbH & Co., Wiedeń, Austria i dokonanie wpisu: Refractory Intellectual Property GmbH & Co. KG, Wiedeń, Austria.

70925 2003 09 23 A. Wprowadzono zmianę nazwy uprawnionego przez wykreślenie wpisu: Veitsch-Radex GmbH, Wiedeń, Austria i dokonanie wpisu: Veitscher-Radex Betriebs GmbH, Wiedeń, Austria.

70925 2003 09 23 A. Wprowadzono zmianę nazwy uprawnionego przez wykreślenie wpisu: Veitscher-Radex Betriebs GmbH, Wiedeń, Austria i dokonanie wpisu: Veitsch-Radex GmbH & Co., Wiedeń, Austria.

70925 2003 09 23 A. Wprowadzono zmianę uprawnionego przez wykreślenie wpisu: Veitsch-Radex GmbH & Co., Wiedeń, Austria i dokonanie wpisu: Refractory Intellectual Property GmbH & Co. KG, Wiedeń, Austria.

70956 2003 09 25 A. Wprowadzono zmianę uprawnionego przez wykreślenie wpisu: SANI – Kirsch Inc. & Co KG, Norderstedt, Niemcy i dokonanie wpisu: Newell Holding GmbH, Hamburg, Niemcy.

70956 2003 09 25 A. Wprowadzono zmianę uprawnionego przez wykreślenie wpisu: Newell Holding GmbH, Hamburg, Niemcy i dokonanie wpisu: Turnils AB, Alingsas, Szwecja.

71126 2003 09 08 A. Wprowadzono zmianę uprawnionego przez wykreślenie wpisu: Novo-Nordisk A/S, Bagsvaerd, Dania i dokonanie wpisu: Novozymes A/S, Bagsvaerd, Dania.

71130 2003 09 23 A. Wprowadzono zmianę nazwy i siedziby uprawnionego przez wykreślenie wpisu: Atochem Vlissingen B.V., Haven, Holandia i dokonanie wpisu: Elf Atochem Vlissingen B.V., Vlissingen-Oost, Holandia.

71130 2003 09 23 A. Wprowadzono zmianę nazwy i siedziby uprawnionego przez wykreślenie wpisu: Elf Atochem Vlissingen B.V., Vlissingen-Oost, Holandia i dokonanie wpisu: Atofina Vlissingen B.V., Ritthem, Holandia.

71130 2003 09 23 A. Wprowadzono zmianę siedziby uprawnionego przez wykreślenie wpisu: Atofina Vlissingen B.V., Ritthem, Holandia i dokonanie wpisu: Atofina Vlissingen B.V., Vlissingen, Holandia.

71362 2003 09 01 A. Wprowadzono zmianę uprawnionego przez wykreślenie wpisu: Zbrojovka Vsetin, akciova spolecnost, Vsetin, Republika Czeska i dokonanie wpisu: Zbrojovka Vsetin – INDET a.s., Vsetin-Jasenice, Republika Czeska.

71362 2003 09 01 A. Wprowadzono zmianę uprawnionego przez wykreślenie wpisu: Zbrojovka Vsetin – INDET a.s., Vsetin-Jasenice, Republika Czeska i dokonanie wpisu: TRUSTFIN a.s., Praha 4-Chodov, Republika Czeska.

71374 2003 09 08 A. Wprowadzono zmianę nazwy i siedziby uprawnionego przez wykreślenie wpisu: Mistral Sports Group SA, Fribourg, Szwajcaria i dokonanie wpisu: Boards & More AG, Zurych, Szwajcaria.

71480 2003 09 23 A. Wprowadzono zmianę nazwy uprawnionego przez wykreślenie wpisu: Rhône – Poulenc Nutrition Animale, Antony, Francja i dokonanie wpisu: Rhône – Poulenc Animale Nutrition, Antony, Francja.

71480 2003 09 23 A. Wprowadzono zmianę nazwy uprawnionego przez wykreślenie wpisu: Rhône – Poulenc Animale Nutrition, Antony, Francja i dokonanie wpisu: Aventis Animale Nutrition SA, Antony, Francja.

71480 2003 09 23 A. Wprowadzono zmianę uprawnionego przez wykreślenie wpisu: Aventis Animale Nutrition SA, Antony, Francja i dokonanie wpisu: Adisseo France SAS., Antony, Francja.

71616 2003 09 23 A. Wprowadzono zmianę siedziby uprawnionego przez wykreślenie wpisu: Ga Modefine S.A., Lozanna,

Szwajcaria i dokonanie wpisu: Ga Modefine S.A., Mendrisio, Szwajcaria.

71683 2003 09 23 A. Wprowadzono zmianę uprawnionego przez wykreślenie wpisu: POLIFARB CIESZYN Spółka Akcyjna, Cieszyn, Polska i dokonanie wpisu: PLIFARB CIESZYN – WROCLAW S.A., Wrocław, Polska.

71861 2003 09 08 A. Wprowadzono zmianę siedziby uprawnionego przez wykreślenie wpisu: Bio Merieux, Charbonnieres les Bains, Francja i dokonanie wpisu: Bio Merieux, Marcy L'Etoile, Francja.

72691 2003 09 08 A. Wprowadzono zmianę uprawnionego przez wykreślenie wpisu: Intrum Justitia Holding N.V., Willemstad, Antyle Holenderskie i dokonanie wpisu: Intrum Justitia Liceansing AG, Zug, Szwajcaria.

72963 2003 09 08 A. Wprowadzono zmianę uprawnionego przez wykreślenie wpisu: Intrum Justitia Holding N.V., Willemstad, Antyle Holenderskie i dokonanie wpisu: Intrum Justitia Liceansing AG, Zug, Szwajcaria.

73139A 2003 09 01 A. Wprowadzono zmianę uprawnionego przez wykreślenie wpisu: Icon Health & Fitness, Inc. (a Delaware Corporation), Logan, Stany Zjednoczone Ameryki i dokonanie wpisu: ICON IP, INC., Logan, Utah, Stany Zjednoczone Ameryki.

73299 2003 09 08 A. Wprowadzono zmianę uprawnionego przez wykreślenie wpisu: Novo-Nordisk A/S, Bagsvaerd, Dania i dokonanie wpisu: Novozymes A/S, Bagsvaerd, Dania.

73300 2003 09 08 A. Wprowadzono zmianę uprawnionego przez wykreślenie wpisu: Novo-Nordisk A/S, Bagsvaerd, Dania i dokonanie wpisu: Novozymes A/S, Bagsvaerd, Dania.

73515 2003 09 09 A. Wprowadzono zmianę nazwy uprawnionego przez wykreślenie wpisu: Netto I/S, Højbjerg, Dania i dokonanie wpisu: Netto Marked, Arhus A/S, Højbjerg, Dania.

73515 2003 09 09 A. Wprowadzono zmianę nazwy uprawnionego przez wykreślenie wpisu: Netto Marked, Arhus A/S, Højbjerg, Dania i dokonanie wpisu: NETTO A/S, Højbjerg, Dania.

74149 2003 09 01 A. Wprowadzono zmianę uprawnionego przez wykreślenie wpisu: A.T. Cross Limited, Ballinasloe, Irlandia i dokonanie wpisu: A.T.X. International, Inc. (Thode Island corporation), Lincoln, Stany Zjednoczone Ameryki.

74180 2003 09 09 A. Wprowadzono zmianę uprawnionego przez wykreślenie wpisu: NABISCO, INC., Parsippany, Stany Zjednoczone Ameryki i dokonanie wpisu: KRAFT FOODS HOLDINGS, INC., Northfield, Stany Zjednoczone Ameryki.

74339 2003 09 09 A. Wprowadzono zmianę uprawnionego przez wykreślenie wpisu: Nabisco, Inc., Parsippany, Stany Zjednoczone Ameryki i dokonanie wpisu: KRAFT FOODS HOLDINGS, INC., Northfield, Stany Zjednoczone Ameryki.

74407 2003 09 09 A. Wprowadzono zmianę nazwy i siedziby uprawnionego przez wykreślenie wpisu: Tenneco Automotive Inc., Deerfield, Illinois, Stany Zjednoczone Ameryki i dokonanie wpisu: Tenneco Automotive Operating Company Inc., Lake Forest, Stany Zjednoczone Ameryki.

74790 2003 09 09 A. Wprowadzono zmianę nazwy i siedziby uprawnionego przez wykreślenie wpisu: NABISCO, INC., Parsippany, Stany Zjednoczone Ameryki i dokonanie wpisu: KRAFT FOODS HOLDINGS, INC., Northfield, Stany Zjednoczone Ameryki.

74799 2003 09 09 A. Wprowadzono zmianę nazwy uprawnionego przez wykreślenie wpisu: Warsteiner Brauerei Haus Cramer GmbH & Co.KG, Warstein, Niemcy i dokonanie wpisu: Warsteiner Brauerei Haus Cramer KG, Warstein, Niemcy.

75392 2003 09 09 A. Wprowadzono zmianę uprawnionego przez wykreślenie wpisu: Intrum Justitia Holding N.V., Willemstad, Antyle Holenderskie i dokonanie wpisu: Intrum Justitia Liceansing AG, Zug, Szwajcaria.

75616 2003 09 01 A. Wprowadzono zmianę nazwy uprawnionego przez wykreślenie wpisu: INEOS ACRYLICS UK LIMITED, Southampton, Wielka Brytania i dokonanie wpisu: LUCITE INTERNATIONAL UK LIMITED, Southampton, Wielka Brytania.

75706 2003 09 01 A. Wprowadzono zmianę nazwy uprawnionego przez wykreślenie wpisu: Th. Goldschmidt AG, Essen, Niemcy i dokonanie wpisu: Goldschmidt AG, Essen, Niemcy.

76188 2003 09 01 A. Wprowadzono zmianę siedziby uprawnionego przez wykreślenie wpisu: Hoechst Schering AgrEvo S.A., Paryż, Francja i dokonanie wpisu: Hoechst Schering AgroEvo SA, Gif-Sur-Yvette, Francja.

76188 2003 09 01 A. Wprowadzono zmianę nazwy i siedziby uprawnionego przez wykreślenie wpisu: Hoechst Schering AgrEvo SA, Gif-Sur-Yvette, Francja i dokonanie wpisu: Aventis CropScience SA, Lyon, Francja.

76256 2003 09 01 A. Wprowadzono zmianę uprawnionego przez wykreślenie wpisu: TRETORN AKTIEBOLAG, Helsingborg, Szwecja i dokonanie wpisu: EWW Lisco, Inc., Tampa, Stany Zjednoczone Ameryki.

76256 2003 09 01 A. Wprowadzono zmianę nazwy uprawnionego przez wykreślenie wpisu: EWW Lisco, Inc., Tampa, Stany Zjednoczone Ameryki i dokonanie wpisu: Etonic Lisco, Inc., Tampa, Stany Zjednoczone Ameryki.

76256 2003 09 01 A. Wprowadzono zmianę nazwy uprawnionego przez wykreślenie wpisu: Etonic Lisco, Inc., Tampa, Stany Zjednoczone Ameryki i dokonanie wpisu: Etonic Worldwide Corporation, Tampa, Stany Zjednoczone Ameryki.

76256 2003 09 01 A. Wprowadzono zmianę nazwy i siedziby uprawnionego przez wykreślenie wpisu: Etonic Worldwide Corporation, Tampa, Stany Zjednoczone Ameryki i dokonanie wpisu: Spalding Sport Worldwide, Inc., Chicopee, Stany Zjednoczone Ameryki.

76256 2003 09 01 A. Wprowadzono zmianę uprawnionego przez wykreślenie wpisu: Spalding Sport Worldwide, Inc., Chicopee, Stany Zjednoczone Ameryki i dokonanie wpisu: LISCO SPORTS, INC., Chicopee, Stany Zjednoczone Ameryki.

76458 2003 09 09 A. Wprowadzono zmianę siedziby uprawnionego przez wykreślenie wpisu: Sir Speedy Inc., Laguna Hills, Stany Zjednoczone Ameryki i dokonanie wpisu: Sir Speedy Inc., Mission Viejo, Stany Zjednoczone Ameryki.

76883 2003 09 01 A. Wprowadzono zmianę nazwy uprawnionego przez wykreślenie wpisu: Perfetti S.p.A., Lainate, Włochy i dokonanie wpisu: PERFETTI VAN MELLE S.p.A., Lainate, Włochy.

77395 2003 09 01 A. Wprowadzono zmianę siedziby uprawnionego przez wykreślenie wpisu: The Coleman Company, Inc. (Delaware corporation), Wichita, Stany Zjednoczone Ameryki i dokonanie wpisu: The Coleman Company, Inc. (Delaware corporation), Golden, Stany Zjednoczone Ameryki.

77395 2003 09 01 A. Wprowadzono zmianę siedziby uprawnionego przez wykreślenie wpisu: The Coleman Company, Inc. (Delaware corporation), Golden, Stany Zjednoczone Ameryki i dokonanie wpisu: The Coleman Company, Inc. (Delaware corporation), Wichita, Stany Zjednoczone Ameryki.

77512 2003 09 09 A. Wprowadzono zmianę nazwy uprawnionego przez wykreślenie wpisu: CHRYSLER CORPORATION, Auburn Hills, Michigan, Stany Zjednoczone Ameryki i do-

konanie wpisu: DaimlerChrysler Corporation, Auburn Hills, Stany Zjednoczone Ameryki.

77575 2003 09 09 A. Wprowadzono zmianę nazwy i siedziby uprawnionego przez wykreślenie wpisu: Knoll GmbH, Ludwigshafen, Niemcy i dokonanie wpisu: Abbott GmbH, Wiesbaden, Niemcy.

77575 2003 09 09 A. Wprowadzono zmianę nazwy uprawnionego przez wykreślenie wpisu: Abbott GmbH, Wiesbaden, Niemcy i dokonanie wpisu: Abbott GmbH, & Co.KG, Wiesbaden, Niemcy.

77668 2003 09 09 A. Wprowadzono zmianę uprawnionego przez wykreślenie wpisu: Topyy Company (Hong Kong) Limited, Kwai Chung, Hong Kongi dokonanie wpisu: Global Retail Trademarks Limited, Kwai Chung, Specjalny Region Administracyjny Chińskiej Republiki Ludowej – Hong – Kong.

77669 2003 09 09 A. Wprowadzono zmianę uprawnionego przez wykreślenie wpisu: Topyy Company (Hong Kong) Limited, Kwai Chung, Hong Kongi dokonanie wpisu: Global Retail Trademarks Limited, Kwai Chung, Specjalny Region Administracyjny Chińskiej Republiki Ludowej – Hong – Kong.

78052 2003 09 01 A. Wprowadzono zmianę nazwy uprawnionego przez wykreślenie wpisu: Minnesota Mining and Manufacturing Company, St. Paul, Stany Zjednoczone Ameryki i dokonanie wpisu: 3M Company, St. Paul, Stany Zjednoczone Ameryki.

78053 2003 09 01 A. Wprowadzono zmianę nazwy uprawnionego przez wykreślenie wpisu: Minnesota Mining and Manufacturing Company, St. Paul, Stany Zjednoczone Ameryki i dokonanie wpisu: 3M Company, St. Paul, Stany Zjednoczone Ameryki.

78054 2003 09 01 A. Wprowadzono zmianę nazwy uprawnionego przez wykreślenie wpisu: Minnesota Mining and Manufacturing Company, St. Paul, Stany Zjednoczone Ameryki i dokonanie wpisu: 3M Company, St. Paul, Stany Zjednoczone Ameryki.

78055 2003 09 01 A. Wprowadzono zmianę nazwy uprawnionego przez wykreślenie wpisu: Minnesota Mining and Manufacturing Company, St. Paul, Stany Zjednoczone Ameryki i dokonanie wpisu: 3M Company, St. Paul, Stany Zjednoczone Ameryki.

78056 2003 09 01 A. Wprowadzono zmianę nazwy uprawnionego przez wykreślenie wpisu: Minnesota Mining and Manufacturing Company, St. Paul, Stany Zjednoczone Ameryki i dokonanie wpisu: 3M Company, St. Paul, Stany Zjednoczone Ameryki.

78057 2003 09 01 A. Wprowadzono zmianę nazwy uprawnionego przez wykreślenie wpisu: Minnesota Mining and Manufacturing Company, St. Paul, Stany Zjednoczone Ameryki i dokonanie wpisu: 3M Company, St. Paul, Stany Zjednoczone Ameryki.

78058 2003 09 01 A. Wprowadzono zmianę nazwy uprawnionego przez wykreślenie wpisu: Minnesota Mining and Manufacturing Company, St. Paul, Stany Zjednoczone Ameryki i dokonanie wpisu: 3M Company, St. Paul, Stany Zjednoczone Ameryki.

78059 2003 09 01 A. Wprowadzono zmianę nazwy uprawnionego przez wykreślenie wpisu: Minnesota Mining and Manufacturing Company, St. Paul, Stany Zjednoczone Ameryki i dokonanie wpisu: 3M Company, St. Paul, Stany Zjednoczone Ameryki.

78060 2003 09 01 A. Wprowadzono zmianę nazwy uprawnionego przez wykreślenie wpisu: Minnesota Mining and Manufacturing Company, St. Paul, Stany Zjednoczone Ameryki i dokonanie wpisu: 3M Company, St. Paul, Stany Zjednoczone Ameryki.

78062 2003 09 01 A. Wprowadzono zmianę nazwy uprawnionego przez wykreślenie wpisu: Minnesota Mining and Manufacturing Company, St. Paul, Stany Zjednoczone Ameryki i dokonanie wpisu: 3M Company, St. Paul, Stany Zjednoczone Ameryki.

78063 2003 09 01 A. Wprowadzono zmianę nazwy uprawnionego przez wykreślenie wpisu: Minnesota Mining and Manufacturing Company, St. Paul, Stany Zjednoczone Ameryki i dokonanie wpisu: 3M Company, St. Paul, Stany Zjednoczone Ameryki.

78064 2003 09 01 A. Wprowadzono zmianę nazwy uprawnionego przez wykreślenie wpisu: Minnesota Mining and Manufacturing Company, St. Paul, Stany Zjednoczone Ameryki i dokonanie wpisu: 3M Company, St. Paul, Stany Zjednoczone Ameryki.

78065 2003 09 01 A. Wprowadzono zmianę nazwy uprawnionego przez wykreślenie wpisu: Minnesota Mining and Manufacturing Company, St. Paul, Stany Zjednoczone Ameryki i dokonanie wpisu: 3M Company, St. Paul, Stany Zjednoczone Ameryki.

78066 2003 09 01 A. Wprowadzono zmianę nazwy uprawnionego przez wykreślenie wpisu: Minnesota Mining and Manufacturing Company, St. Paul, Stany Zjednoczone Ameryki i dokonanie wpisu: 3M Company, St. Paul, Stany Zjednoczone Ameryki.

78336 2003 09 02 A. Wprowadzono zmianę uprawnionego przez wykreślenie wpisu: MD Foods amba, Viby, Dania i dokonanie wpisu: Arla Foods amba, Viby J, Dania.

78337 2003 09 02 A. Wprowadzono zmianę uprawnionego przez wykreślenie wpisu: MD Foods amba, Viby, Dania i dokonanie wpisu: Arla Foods amba, Viby J, Dania.

78338 2003 09 02 A. Wprowadzono zmianę uprawnionego przez wykreślenie wpisu: MD Foods amba, Viby, Dania i dokonanie wpisu: Arla Foods amba, Viby J, Dania.

78340 2003 09 02 A. Wprowadzono zmianę uprawnionego przez wykreślenie wpisu: MD Foods amba, Viby, Dania i dokonanie wpisu: Arla Foods amba, Viby J, Dania.

78341 2003 09 02 A. Wprowadzono zmianę uprawnionego przez wykreślenie wpisu: MD Foods amba, Viby, Dania i dokonanie wpisu: Arla Foods amba, Viby J, Dania.

78395 2003 09 09 A. Wprowadzono zmianę nazwy uprawnionego przez wykreślenie wpisu: SELINA S.p.A., Quinto Di Treviso, Włochy i dokonanie wpisu: Compagnia Italiana Intimo S.p.A., Quinto di Treviso, Włochy.

78396 2003 09 09 A. Wprowadzono zmianę nazwy uprawnionego przez wykreślenie wpisu: SELINA S.p.A., Quinto Di Treviso, Włochy i dokonanie wpisu: Compagnia Italiana Intimo S.p.A., Quinto di Treviso, Włochy.

78431 2003 09 09 A. Wprowadzono zmianę nazwy uprawnionego przez wykreślenie wpisu: POCCINO Espresso Import und Export GmbH, Düsseldorf, Niemcy i dokonanie wpisu: Bruno Albrecht GmbH & Co. KG, Düsseldorf, Niemcy.

78489 2003 09 09 A. Wprowadzono zmianę nazwy uprawnionego przez wykreślenie wpisu: MIRATO NUOVA S.p.A., Landiona, Włochy i dokonanie wpisu: MIRATO S.p.A., Landiona, Włochy.

78604 2003 09 04 A. Wprowadzono zmianę nazwy i siedziby uprawnionego przez wykreślenie wpisu: The Pig Improvement Company Limited, Londyn, Wielka Brytania i dokonanie wpisu: Pig Improvement Company UK Limited, Abingdon, Wielka Brytania.

79155 2003 09 04 A. Wprowadzono zmianę uprawnionego przez wykreślenie wpisu: Gebrüder Kömmerling Kunststoffwerke GmbH, Pirmasens, Niemcy i dokonanie wpisu: Kömmerling Kunststoff GmbH, Pirmasens, Niemcy.

79156 2003 09 04 A. Wprowadzono zmianę uprawnionego przez wykreślenie wpisu: Gebrüder Kömmerling Kunststoffwerke GmbH, Pirmasens, Niemcy i dokonanie wpisu: Kömmerling Kunststoff GmbH, Pirmasens, Niemcy.

79298 2003 09 09 A. Wprowadzono zmianę nazwy i siedziby uprawnionego przez wykreślenie wpisu: Rur-Dom Przedsiębiorstwo Handlowe - Czaplński Zdzisław, Twardogóra, Polska i dokonanie wpisu: Przedsiębiorstwo Produkcyjno-Handlowe „CZAPLIŃSKI”, Nowy Dwór, Polska.

79391 003 09 04 A. Wprowadzono zmianę nazwy uprawnionego przez wykreślenie wpisu: ELBA Bürosysteme GmbH, Wuppertal, Niemcy i dokonanie wpisu: ELBA Buerosysteme GmbH & Co., Wuppertal, Niemcy.

79392 2003 09 04 A. Wprowadzono zmianę nazwy uprawnionego przez wykreślenie wpisu: ELBA Bürosysteme GmbH, Wuppertal, Niemcy i dokonanie wpisu: ELBA Buerosysteme GmbH & Co., Wuppertal, Niemcy.

79509 2003 09 04 A. Wprowadzono zmianę siedziby uprawnionego przez wykreślenie wpisu: American Home Products Corporation, Nowy Jork, Stany Zjednoczone Ameryki i dokonanie wpisu: American Home Products Corporation, Madison, Stany Zjednoczone Ameryki.

79509 2003 09 04 A. Wprowadzono zmianę nazwy uprawnionego przez wykreślenie wpisu: American Home Products Corporation, Madison, Stany Zjednoczone Ameryki i dokonanie wpisu: Wyeth, Madison, Stany Zjednoczone Ameryki.

79651 2003 09 04 A. Wprowadzono zmianę uprawnionego przez wykreślenie wpisu: Barclays Bank Plc, Londyn, Wielka Brytania i dokonanie wpisu: Credit Suisse First Boston (Europe) Ltd, Londyn, Wielka Brytania.

79950 2003 09 04 A. Wprowadzono zmianę uprawnionego przez wykreślenie wpisu: INTER CONSULT Biuro Handlu Zagranicznego Taczanowski Tomasz Działoszyński Karol, Poznań, Polska i dokonanie wpisu: Karol Działoszyński, Poznań, Polska.

79960 2003 09 09 A. Wprowadzono zmianę uprawnionego przez wykreślenie wpisu: NABISCO, INC., Parsippany, Stany Zjednoczone Ameryki i dokonanie wpisu: KRAFT FOODS HOLDINGS, INC., Northfield, Stany Zjednoczone Ameryki.

80058 2003 09 04 A. Wprowadzono zmianę nazwy uprawnionego przez wykreślenie wpisu: Minnesota Mining and Manufacturing Company, St. Paul, Stany Zjednoczone Ameryki i dokonanie wpisu: 3M Company, St. Paul, Stany Zjednoczone Ameryki.

80059 2003 09 04 A. Wprowadzono zmianę nazwy uprawnionego przez wykreślenie wpisu: Minnesota Mining and Manufacturing Company, St. Paul, Stany Zjednoczone Ameryki i dokonanie wpisu: 3M Company, St. Paul, Stany Zjednoczone Ameryki.

80060 2003 09 04 A. Wprowadzono zmianę nazwy uprawnionego przez wykreślenie wpisu: Minnesota Mining and Manufacturing Company, St. Paul, Stany Zjednoczone Ameryki i dokonanie wpisu: 3M Company, St. Paul, Stany Zjednoczone Ameryki.

80061 2003 09 04 A. Wprowadzono zmianę nazwy uprawnionego przez wykreślenie wpisu: Minnesota Mining and Manufacturing Company, St. Paul, Stany Zjednoczone Ameryki i dokonanie wpisu: 3M Company, St. Paul, Stany Zjednoczone Ameryki.

80062 2003 09 04 A. Wprowadzono zmianę nazwy uprawnionego przez wykreślenie wpisu: Minnesota Mining and Manufacturing Company, St. Paul, Stany Zjednoczone Ameryki i dokonanie wpisu: 3M Company, St. Paul, Stany Zjednoczone Ameryki.

80066 2003 09 04 A. Wprowadzono zmianę nazwy uprawnionego przez wykreślenie wpisu: Minnesota Mining and Manufacturing Company, St. Paul, Stany Zjednoczone Ameryki i dokonanie wpisu: 3M Company, St. Paul, Stany Zjednoczone Ameryki.

80464 2003 09 09 A. Wprowadzono zmianę uprawnionego przez wykreślenie wpisu: NABISCO, INC., Parsippany, Stany

Zjednoczone Ameryki i dokonanie wpisu: KRAFT FOODS HOLDINGS, INC., Northfield, Stany Zjednoczone Ameryki.

80863 2003 09 09 A. Wprowadzono zmianę nazwy uprawnionego przez wykreślenie wpisu: KSK Śląskie Wielobranżowe Przedsiębiorstwo Usługowe Spółka z o.o., Katowice, Polska i dokonanie wpisu: KSK KOMPLEKSOWE SYSTEMY KOMPUTEROWE Spółka z o.o., Katowice, Polska.

81417 2003 09 04 A. Wprowadzono zmianę nazwy uprawnionego przez wykreślenie wpisu: Minnesota Mining and Manufacturing Company, St. Paul, Stany Zjednoczone Ameryki i dokonanie wpisu: 3M Company, St. Paul, Stany Zjednoczone Ameryki.

81581 2003 09 04 A. Wprowadzono zmianę nazwy uprawnionego przez wykreślenie wpisu: Egri Dohanygyar Kft., Eger, Węgry i dokonanie wpisu: Philip Morris Magyarorszag Cigarettagyarto es Kereskedelmi Kft, Eger, Węgry.

82007 2003 09 04 A. Wprowadzono zmianę nazwy uprawnionego przez wykreślenie wpisu: Minnesota Mining and Manufacturing Company, St. Paul, Stany Zjednoczone Ameryki i dokonanie wpisu: 3M Company, St. Paul, Stany Zjednoczone Ameryki.

82878 2003 09 04 A. Wprowadzono zmianę nazwy uprawnionego przez wykreślenie wpisu: Zakład Produkcji Szczotkarskiej i Elektrotechniki Spychała Stanisław, Wronki, Polska i dokonanie wpisu: SZCZOTPOL A.Spychała Spółka Jawna, Wronki, Polska.

82879 2003 09 04 A. Wprowadzono zmianę nazwy uprawnionego przez wykreślenie wpisu: Zakład Produkcji Szczotkarskiej i Elektrotechniki Spychała Stanisław, Wronki, Polska i dokonanie wpisu: SZCZOTPOL A.Spychała Spółka Jawna, Wronki, Polska.

83194 2003 09 09 A. Wprowadzono zmianę siedziby uprawnionego przez wykreślenie wpisu: HARLEQUIN BOOKS S.A., Fribourg, Szwajcaria i dokonanie wpisu: HARLEQUIN BOOKS S.A., Granges-Paccot, Szwajcaria.

83195 2003 09 09 A. Wprowadzono zmianę siedziby uprawnionego przez wykreślenie wpisu: HARLEQUIN BOOKS S.A., Fribourg, Szwajcaria i dokonanie wpisu: HARLEQUIN BOOKS S.A., Granges-Paccot, Szwajcaria.

84111 2003 09 04 A. Wprowadzono zmianę uprawnionego przez wykreślenie wpisu: Compaq Computer Corporation, Houston, Stany Zjednoczone Ameryki i dokonanie wpisu: Compaq Information Technologies, Inc. a California corporation, Cupertino, Stany Zjednoczone Ameryki.

84111 2003 09 04 A. Wprowadzono zmianę uprawnionego przez wykreślenie wpisu: Compaq Information Technologies Inc. a California corporation, Cupertino, Stany Zjednoczone Ameryki i dokonanie wpisu: Compaq Information Technologies Group, L.P. a Texas limited partnership, Houston, Stany Zjednoczone Ameryki.

84112 2003 09 04 A. Wprowadzono zmianę nazwy uprawnionego przez wykreślenie wpisu: Ralston Purina Company, St. Louis, Stany Zjednoczone Ameryki i dokonanie wpisu: NESTLE PURINA PETCARE COMPANY, St. Louis, Stany Zjednoczone Ameryki.

84112 2003 09 04 A. Wprowadzono zmianę uprawnionego przez wykreślenie wpisu: NESTLE PURINA PETCARE COMPANY, St. Louis, Stany Zjednoczone Ameryki i dokonanie wpisu: SOCIETE DES PRODUITS NESTLE S.A., Vevey, Szwajcaria.

84113 2003 09 04 A. Wprowadzono zmianę nazwy uprawnionego przez wykreślenie wpisu: Ralston Purina Company, St. Louis, Stany Zjednoczone Ameryki i dokonanie wpisu: NESTLE PURINA PETCARE COMPANY, St. Louis, Stany Zjednoczone Ameryki.

84113 2003 09 04 A. Wprowadzono zmianę uprawnionego przez wykreślenie wpisu: NESTLE PURINA PETCARE COMPANY, St. Louis, Stany Zjednoczone Ameryki i dokonanie wpisu: SOCIETE DES PRODUITS NESTLE S.A., Vevey, Szwajcaria.

84331 2003 09 04 A. Wprowadzono zmianę nazwy uprawnionego przez wykreślenie wpisu: Minnesota Mining and Manufacturing Company, St. Paul, Stany Zjednoczone Ameryki i dokonanie wpisu: 3M Company, St. Paul, Stany Zjednoczone Ameryki.

84332 2003 09 04 A. Wprowadzono zmianę nazwy uprawnionego przez wykreślenie wpisu: Minnesota Mining and Manufacturing Company, St. Paul, Stany Zjednoczone Ameryki i dokonanie wpisu: 3M Company, St. Paul, Stany Zjednoczone Ameryki.

84671 2003 09 03 A. Wprowadzono zmianę uprawnionego przez wykreślenie wpisu: ŁOWICZ Zakłady Przemysłu Owocowo Warzywnego Agros Holding SA, Łowicz, Polska i dokonanie wpisu: Zakłady Przemysłu Owocowo-Warzywno-Warzywnego „AGROS-ŁOWICZ” Sp. z o.o., Łowicz, Polska.

84671 2003 09 03 A. Wprowadzono zmianę uprawnionego przez wykreślenie wpisu: Zakłady Przemysłu Owocowo-Warzywno-Warzywnego „AGROS-ŁOWICZ” Sp. z o.o., Łowicz, Polska i dokonanie wpisu: AGROS FORTUNA Sp. z o.o., Łowicz, Polska.

84676 2003 09 03 A. Wprowadzono zmianę uprawnionego przez wykreślenie wpisu: POLBAF Spółka Akcyjna, Główno, Polska i dokonanie wpisu: POLBAF Spółka Akcyjna w likwidacji, Główno, Polska.

84676 2003 09 03 A. Wprowadzono zmianę nazwy uprawnionego przez wykreślenie wpisu: POLBAF Spółka Akcyjna w likwidacji, Główno, Polska i dokonanie wpisu: Bogusław Madziąg, Halina Madziąg, Rumia, Polska.

85103 2003 09 09 A. Wprowadzono zmianę nazwy uprawnionego przez wykreślenie wpisu: Hyosung T&C Co. Ltd., Seul, Republika Korei i dokonanie wpisu: Hyosung Corporation, Seul, Republika Korei.

85229 2003 09 04 A. Wprowadzono zmianę nazwy uprawnionego przez wykreślenie wpisu: Ralston Purina Company, St. Louis, Stany Zjednoczone Ameryki i dokonanie wpisu: NESTLE PURINA PETCARE COMPANY, St. Louis, Stany Zjednoczone Ameryki.

85229 2003 09 04 A. Wprowadzono zmianę uprawnionego przez wykreślenie wpisu: NESTLE PURINA PETCARE COMPANY, St. Louis, Stany Zjednoczone Ameryki i dokonanie wpisu: SOCIETE DES PRODUITS NESTLE S.A., Vevey, Szwajcaria.

85317 2003 09 09 A. Wprowadzono zmianę uprawnionego przez wykreślenie wpisu: Novo-Nordisk A/S, Bagsvaerd, Dania i dokonanie wpisu: Novozymes A/S, Bagsvaerd, Dania.

85818 2003 09 12 A. Wprowadzono zmianę siedziby uprawnionego przez wykreślenie wpisu: COMPEX Wielobranżowa Spółka Przemysłowo Handlowa z o.o., Baranowo, Polska i dokonanie wpisu: COMPEX Wielobranżowa Spółka Przemysłowo Handlowa z o.o., Poznań, Polska.

86289 2003 09 05 D. Dokonano wpisu: W dniu 02 grudnia 1998 r. zawarto umowę licencyjną niewyłączną na używanie znaku towarowego na czas nieograniczony, przez „Biuro Usług Pogrzebowych Tomasz Mański”, Łódź, Polska.

86308 2003 09 09 A. Wprowadzono zmianę nazwy uprawnionego przez wykreślenie wpisu: Knoll AG, Ludwigshafen, Niemcy i dokonanie wpisu: Knoll GmbH, Ludwigshafen, Niemcy.

86308 2003 09 09 A. Wprowadzono zmianę nazwy i siedziby uprawnionego przez wykreślenie wpisu: Knoll GmbH, Ludwigshafen, Niemcy i dokonanie wpisu: Abbott GmbH, Wiesbaden, Niemcy.

86308 2003 09 09 A. Wprowadzono zmianę nazwy uprawnionego przez wykreślenie wpisu: Abbott GmbH, Wiesbaden, Niemcy i dokonanie wpisu: Abbott GmbH, & Co.KG, Wiesbaden, Niemcy.

86319 2003 09 09 A. Wprowadzono zmianę nazwy uprawnionego przez wykreślenie wpisu: Murtfeldt Kunststoffe GmbH, Dortmund, Niemcy i dokonanie wpisu: Murtfeldt Kunststoffe GmbH & Co. KG, Dortmund, Niemcy.

86320 2003 09 09 A. Wprowadzono zmianę nazwy uprawnionego przez wykreślenie wpisu: Murtfeldt Kunststoffe GmbH, Dortmund, Niemcy i dokonanie wpisu: Murtfeldt Kunststoffe GmbH & Co. KG, Dortmund, Niemcy.

86321 2003 09 09 A. Wprowadzono zmianę nazwy uprawnionego przez wykreślenie wpisu: Murtfeldt Kunststoffe GmbH, Dortmund, Niemcy i dokonanie wpisu: Murtfeldt Kunststoffe GmbH & Co. KG, Dortmund, Niemcy.

86322 2003 09 09 A. Wprowadzono zmianę nazwy uprawnionego przez wykreślenie wpisu: Murtfeldt Kunststoffe GmbH, Dortmund, Niemcy i dokonanie wpisu: Murtfeldt Kunststoffe GmbH & Co. KG, Dortmund, Niemcy.

86323 2003 09 09 A. Wprowadzono zmianę nazwy uprawnionego przez wykreślenie wpisu: EFKA – Werke Fritz Kiehn GmbH, Trossingen, Niemcy i dokonanie wpisu: Imperial Tobacco (Efka) GmbH & Co. KG, Trossingen, Niemcy.

86617 2003 09 05 A. Wprowadzono zmianę uprawnionego przez wykreślenie wpisu: Gebrüder Kömmerling Kunststoffwerke GmbH, Pirmasens, Niemcy i dokonanie wpisu: Kömmerling Kunststoff GmbH, Pirmasens, Niemcy.

86804 2003 09 05 A. Wprowadzono zmianę nazwy i siedziby uprawnionego przez wykreślenie wpisu: SPILLERS Deutschland GmbH, Euskirchen, Niemcy i dokonanie wpisu: Nestlé Deutschland Aktiengesellschaft, Frankfurt nad Menem, Niemcy.

87214 2003 09 05 A. Wprowadzono zmianę nazwy uprawnionego przez wykreślenie wpisu: Heinrich Mack Nachf., Illertissen, Niemcy i dokonanie wpisu: Heinrich Mack Nachf. GmbH & Co., Illertissen, Niemcy.

87214 2003 09 05 A. Wprowadzono zmianę nazwy uprawnionego przez wykreślenie wpisu: Heinrich Mack Nachf. GmbH & Co, Illertissen, Niemcy i dokonanie wpisu: Heinrich Mack Nachf. GmbH & Co. KG, Illertissen, Niemcy.

87956 2003 09 05 A. Wprowadzono zmianę nazwy uprawnionego przez wykreślenie wpisu: Minnesota Mining and Manufacturing Company, St. Paul, Stany Zjednoczone Ameryki i dokonanie wpisu: 3M Company, St. Paul, Stany Zjednoczone Ameryki.

88105 2003 09 05 A. Wprowadzono zmianę nazwy uprawnionego przez wykreślenie wpisu: Heinrich Mack Nachf., Illertissen, Niemcy i dokonanie wpisu: Heinrich Mack Nachf. GmbH & Co., Illertissen, Niemcy.

88105 2003 09 05 A. Wprowadzono zmianę nazwy uprawnionego przez wykreślenie wpisu: Heinrich Mack Nachf. GmbH & Co, Illertissen, Niemcy i dokonanie wpisu: Heinrich Mack Nachf. GmbH & Co. KG, Illertissen, Niemcy.

88571 2003 09 05 A. Wprowadzono zmianę nazwy uprawnionego przez wykreślenie wpisu: Minnesota Mining and Manufacturing Company, St. Paul, Stany Zjednoczone Ameryki i dokonanie wpisu: 3M Company, St. Paul, Stany Zjednoczone Ameryki.

88572 2003 09 05 A. Wprowadzono zmianę nazwy uprawnionego przez wykreślenie wpisu: Minnesota Mining and Manufacturing Company, St. Paul, Stany Zjednoczone Ameryki i dokonanie wpisu: 3M Company, St. Paul, Stany Zjednoczone Ameryki.

88829 2003 09 02 A. Wprowadzono zmianę uprawnionego przez wykreślenie wpisu: Beiersdorf AG, Hamburg, Niemcy i dokonanie wpisu: BSN medical GmbH & Co. KG, Hamburg, Niemcy.

88830 003 09 02 A. Wprowadzono zmianę uprawnionego przez wykreślenie wpisu: Beiersdorf AG, Hamburg, Niemcy i dokonanie wpisu: BSN medical GmbH & Co. KG, Hamburg, Niemcy.

88831 2003 09 02 A. Wprowadzono zmianę uprawnionego przez wykreślenie wpisu: Beiersdorf AG, Hamburg, Niemcy i dokonanie wpisu: BSN medical GmbH & Co. KG, Hamburg, Niemcy.

88832 2003 09 02 A. Wprowadzono zmianę uprawnionego przez wykreślenie wpisu: Beiersdorf AG, Hamburg, Niemcy i dokonanie wpisu: BSN medical GmbH & Co. KG, Hamburg, Niemcy.

88856 2003 09 05 A. Wprowadzono zmianę uprawnionego przez wykreślenie wpisu: Pfizer Inc. (Delaware corporaion), Nowy Jork, Stany Zjednoczone Ameryki i dokonanie wpisu: Pfizer Products Inc., Groton, Stany Zjednoczone Ameryki.

88969 2003 09 05 A. Wprowadzono zmianę nazwy i siedziby uprawnionego przez wykreślenie wpisu: Benckiser N.V., Schiphol, Holandia i dokonanie wpisu: Reckitt Benckiser N.V., Hoofddorp, Holandia.

89001 2003 09 02 A. Wprowadzono zmianę uprawnionego przez wykreślenie wpisu: Beiersdorf AG, Hamburg, Niemcy i dokonanie wpisu: BSN medical GmbH & Co. KG, Hamburg, Niemcy.

89333 2003 09 05 A. Wprowadzono zmianę nazwy i siedziby uprawnionego przez wykreślenie wpisu: Zeneca Limited, Londyn, Wielka Brytania i dokonanie wpisu: Syngenta Limited, Haslemere, Wielka Brytania.

89333 2003 09 05 A. Wprowadzono zmianę uprawnionego przez wykreślenie wpisu: Syngenta Limited, Haslemere, Wielka Brytania i dokonanie wpisu: AstraZeneca UK Limited, Londyn, Wielka Brytania.

89380 2003 09 05 A. Wprowadzono zmianę siedziby uprawnionego przez wykreślenie wpisu: American Cyanamid Company (Maine corporation), Wayne, Stany Zjednoczone Ameryki i dokonanie wpisu: American Cyanamid Company (Maine corporation), Madison, Stany Zjednoczone Ameryki.

89380 2003 09 05 A. Wprowadzono zmianę uprawnionego przez wykreślenie wpisu: American Cyanamid Company (Maine corporation), Madison, Stany Zjednoczone Ameryki i dokonanie wpisu: BASF Agro B.V., Arnhem (NL), Zweigniederlassung Wädenswil, Au, Szwajcaria.

90171 003 09 05 A. Wprowadzono zmianę nazwy uprawnionego przez wykreślenie wpisu: AgrEvo UK Limited, Cambridge, Wielka Brytania i dokonanie wpisu: Aventis CropScience UK Limited, Cambridge, Wielka Brytania.

90186 2003 09 05 A. Wprowadzono zmianę nazwy uprawnionego przez wykreślenie wpisu: Minnesota Mining and Manufacturing Company, St. Paul, Stany Zjednoczone Ameryki i dokonanie wpisu: 3M Company, St. Paul, Stany Zjednoczone Ameryki.

90187 2003 09 05 A. Wprowadzono zmianę nazwy uprawnionego przez wykreślenie wpisu: Minnesota Mining and Manufacturing Company, St. Paul, Stany Zjednoczone Ameryki i dokonanie wpisu: 3M Company, St. Paul, Stany Zjednoczone Ameryki.

90307 2003 09 05 A. Wprowadzono zmianę nazwy uprawnionego przez wykreślenie wpisu: Minnesota Mining and Manufacturing Company, St. Paul, Stany Zjednoczone Ameryki i dokonanie wpisu: 3M Company, St. Paul, Stany Zjednoczone Ameryki.

90394 2003 09 05 A. Wprowadzono zmianę nazwy uprawnionego przez wykreślenie wpisu: Minnesota Mining and Manufac-

cturing Company, St. Paul, Stany Zjednoczone Ameryki i dokonanie wpisu: 3M Company, St. Paul, Stany Zjednoczone Ameryki.

90395 2003 09 05 A. Wprowadzono zmianę nazwy uprawnionego przez wykreślenie wpisu: Minnesota Mining and Manufacturing Company, St. Paul, Stany Zjednoczone Ameryki i dokonanie wpisu: 3M Company, St. Paul, Stany Zjednoczone Ameryki.

90399 2003 09 05 A. Wprowadzono zmianę nazwy uprawnionego przez wykreślenie wpisu: Minnesota Mining and Manufacturing Company, St. Paul, Stany Zjednoczone Ameryki i dokonanie wpisu: 3M Company, St. Paul, Stany Zjednoczone Ameryki.

90782 2003 09 05 A. Wprowadzono zmianę nazwy i siedziby uprawnionego przez wykreślenie wpisu: Benckiser N.V., Schiphol, Holandia i dokonanie wpisu: Reckitt Benckiser N.V., Hoofddorp, Holandia.

90845 003 09 05 A. Wprowadzono zmianę siedziby uprawnionego przez wykreślenie wpisu: Glenayre Electronics Inc. (Colorado corporation), Charlotte, Stany Zjednoczone Ameryki i dokonanie wpisu: Glenayre Electronics Inc. (Colorado corporation), Duluth, Stany Zjednoczone Ameryki.

91492 2003 09 23 D. Dokonano wpisu: W dniu 11 kwietnia 2003 r. zawarto umowę licencyjną wyłączną i pełną do użytkowania znaku towarowego na czas nieokreślony przez Rekopól Organizacja Odzysku S.A., Warszawa, Polska.

91493 2003 09 23 D. Dokonano wpisu: W dniu 11 kwietnia 2003 r. zawarto umowę licencyjną wyłączną i pełną do użytkowania znaku towarowego na czas nieokreślony przez Rekopól Organizacja Odzysku S.A., Warszawa, Polska.

91679 2003 09 05 A. Wprowadzono zmianę nazwy uprawnionego przez wykreślenie wpisu: Minnesota Mining and Manufacturing Company, St. Paul, Stany Zjednoczone Ameryki i dokonanie wpisu: 3M Company, St. Paul, Stany Zjednoczone Ameryki.

91680 2003 09 05 A. Wprowadzono zmianę nazwy uprawnionego przez wykreślenie wpisu: Minnesota Mining and Manufacturing Company, St. Paul, Stany Zjednoczone Ameryki i dokonanie wpisu: 3M Company, St. Paul, Stany Zjednoczone Ameryki.

91770 2003 09 05 A. Wprowadzono zmianę nazwy uprawnionego przez wykreślenie wpisu: Minnesota Mining and Manufacturing Company, St. Paul, Stany Zjednoczone Ameryki i dokonanie wpisu: 3M Company, St. Paul, Stany Zjednoczone Ameryki.

92525 2003 09 05 A. Wprowadzono zmianę nazwy uprawnionego przez wykreślenie wpisu: ROLNIK Firma Handlowa S.C. Gołębiak Krzysztof, Rolnik Józef, Mikołów, Polska i dokonanie wpisu: Firma Handlowa ROLNIK Spółka Jawna, Mikołów, Polska.

92664 2003 09 02 A. Wprowadzono zmianę uprawnionego przez wykreślenie wpisu: Beiersdorf Aktiengesellschaft, Hamburg, Niemcy i dokonanie wpisu: BSN medical GmbH & Co. KG, Hamburg, Niemcy.

92914 2003 09 05 A. Wprowadzono zmianę nazwy uprawnionego przez wykreślenie wpisu: Hubertus Pro Hunting – Kuś Grzegorz, Poklewski-Kozieł Grzegorz, Warszawa, Polska i dokonanie wpisu: Hubertus Pro Hynting Grzegorz Poklewski-Kozieł i Grzegorz Kuś Spółka Jawna, Warszawa, Polska.

92939 2003 09 05 A. Wprowadzono zmianę uprawnionego przez wykreślenie wpisu: Santen Oy, Tampere, Finlandia i dokonanie wpisu: Santen Pharmmaceutical Co., Ltd., Osaka, Japonia.

92940 2003 09 05 A. Wprowadzono zmianę uprawnionego przez wykreślenie wpisu: Santen Oy, Tampere, Finlandia i dokonanie wpisu: Santen Pharmmaceutical Co., Ltd., Osaka, Japonia.

93496 2003 09 02 A. Wprowadzono zmianę nazwy uprawnionego przez wykreślenie wpisu: PERFETTI S.p.A., Lainate, Włochy i dokonanie wpisu: PERFETTI VAN MELLE S.p.A., Lainate, Włochy.

93665 2003 09 02 A. Wprowadzono zmianę nazwy uprawnionego przez wykreślenie wpisu: Minnesota Mining and Manufacturing Company, St. Paul, Stany Zjednoczone Ameryki i dokonanie wpisu: 3M Company, St. Paul, Stany Zjednoczone Ameryki.

93695 2003 09 02 A. Wprowadzono zmianę nazwy uprawnionego przez wykreślenie wpisu: Ralston Purina Company, St. Louis, Stany Zjednoczone Ameryki i dokonanie wpisu: NESTLE PURINA PETCARE COMPANY, St. Louis, Stany Zjednoczone Ameryki.

93695 2003 09 02 A. Wprowadzono zmianę uprawnionego przez wykreślenie wpisu: NESTLE PURINA PETCARE COMPANY, St. Louis, Stany Zjednoczone Ameryki i dokonanie wpisu: SOCIETE DES PRODUITS NESTLE S.A., Vevey, Szwajcaria.

93696 2003 09 02 A. Wprowadzono zmianę nazwy uprawnionego przez wykreślenie wpisu: Ralston Purina Company, St. Louis, Stany Zjednoczone Ameryki i dokonanie wpisu: NESTLE PURINA PETCARE COMPANY, St. Louis, Stany Zjednoczone Ameryki.

93696 2003 09 02 A. Wprowadzono zmianę uprawnionego przez wykreślenie wpisu: NESTLE PURINA PETCARE COMPANY, St. Louis, Stany Zjednoczone Ameryki i dokonanie wpisu: SOCIETE DES PRODUITS NESTLE S.A., Vevey, Szwajcaria.

93697 2003 09 02 A. Wprowadzono zmianę nazwy uprawnionego przez wykreślenie wpisu: Ralston Purina Company, St. Louis, Stany Zjednoczone Ameryki i dokonanie wpisu: NESTLE PURINA PETCARE COMPANY, St. Louis, Stany Zjednoczone Ameryki.

93697 2003 09 02 A. Wprowadzono zmianę uprawnionego przez wykreślenie wpisu: NESTLE PURINA PETCARE COMPANY, St. Louis, Stany Zjednoczone Ameryki i dokonanie wpisu: SOCIETE DES PRODUITS NESTLE S.A., Vevey, Szwajcaria.

93816 2003 09 02 A. Wprowadzono zmianę nazwy uprawnionego przez wykreślenie wpisu: Ralston Purina Company, St. Louis, Stany Zjednoczone Ameryki i dokonanie wpisu: NESTLE PURINA PETCARE COMPANY, St. Louis, Stany Zjednoczone Ameryki.

93816 2003 09 02 A. Wprowadzono zmianę uprawnionego przez wykreślenie wpisu: NESTLE PURINA PETCARE COMPANY, St. Louis, Stany Zjednoczone Ameryki i dokonanie wpisu: SOCIETE DES PRODUITS NESTLE S.A., Vevey, Szwajcaria.

93890 2003 09 02 A. Wprowadzono zmianę nazwy uprawnionego przez wykreślenie wpisu: Heinrich Mack Nachf., Illertissen, Niemcy i dokonanie wpisu: Heinrich Mack Nachf. GmbH & Co., Illertissen, Niemcy.

93890 2003 09 02 A. Wprowadzono zmianę nazwy uprawnionego przez wykreślenie wpisu: Heinrich Mack Nachf. GmbH & Co., Illertissen, Niemcy i dokonanie wpisu: Heinrich Mack Nachf. GmbH & Co. KG, Illertissen, Niemcy.

93990 2003 09 02 A. Wprowadzono zmianę nazwy uprawnionego przez wykreślenie wpisu: MINNESOTA MINING AND MANUFACTURING COMPANY, St. Paul, Stany Zjednoczone Ameryki i dokonanie wpisu: 3M Company, St. Paul, Stany Zjednoczone Ameryki.

95453 2003 09 12 A. Wprowadzono zmianę nazwy uprawnionego przez wykreślenie wpisu: Olaińskie Zakłady Chemiczno-Farmaceutyczne OLAINFARM, Olaine, Łotwa i dokonanie wpisu: Akciju sabiedriba „Olaines kimiski-farmaceutiska rupnica”, Olaine, Łotwa.

95453 2003 09 12 A. Wprowadzono zmianę uprawnionego przez wykreślenie wpisu: Akciju sabiedriba „Olaines kimiski-farmaceutiska rupnica”, Olaine, Łotwa i dokonanie wpisu: Tomasz Częścik, Piotr Kamiński, GENEROX s.c., Warszawa, Polska.

95453 2003 09 12 A. Wprowadzono zmianę uprawnionego przez wykreślenie wpisu: Tomasz Częścik, Piotr Kamiński, GENEROX s.c., Warszawa, Polska i dokonanie wpisu: GENEXO Sp. z o.o., Warszawa, Polska.

95453 2003 09 12 A. Wprowadzono zmianę uprawnionego przez wykreślenie wpisu: GENEROX Sp. z o.o., Warszawa, Polska i dokonanie wpisu: Kutnowskie Zakłady Farmaceutyczne „Polfa” Spółka Akcyjna, Kutno, Polska.

96245 2003 09 02 A. Wprowadzono zmianę uprawnionego przez wykreślenie wpisu: MD Foods amba, Viby J., Dania i dokonanie wpisu: Arla Foods amba, Viby J., Dania.

96802 2003 09 15 A. Wprowadzono zmianę nazwy uprawnionego przez wykreślenie wpisu: Minnesota Mining and Manufacturing Company, St. Paul, Stany Zjednoczone Ameryki i dokonanie wpisu: 3M Company, St. Paul, Stany Zjednoczone Ameryki.

96895 2003 09 15 A. Wprowadzono zmianę nazwy uprawnionego przez wykreślenie wpisu: Minnesota Mining and Manufacturing Company, St. Paul, Stany Zjednoczone Ameryki i dokonanie wpisu: 3M Company, St. Paul, Stany Zjednoczone Ameryki.

96896 2003 09 15 A. Wprowadzono zmianę nazwy uprawnionego przez wykreślenie wpisu: Minnesota Mining and Manufacturing Company, St. Paul, Stany Zjednoczone Ameryki i dokonanie wpisu: 3M Company, St. Paul, Stany Zjednoczone Ameryki.

96937 2003 09 15 A. Wprowadzono zmianę nazwy uprawnionego przez wykreślenie wpisu: Minnesota Mining and Manufacturing Company, St. Paul, Stany Zjednoczone Ameryki i dokonanie wpisu: 3M Company, St. Paul, Stany Zjednoczone Ameryki.

97096 2003 09 15 A. Wprowadzono zmianę nazwy uprawnionego przez wykreślenie wpisu: Minnesota Mining and Manufacturing Company, St. Paul, Stany Zjednoczone Ameryki i dokonanie wpisu: 3M Company, St. Paul, Stany Zjednoczone Ameryki.

97106 2003 09 15 A. Wprowadzono zmianę nazwy uprawnionego przez wykreślenie wpisu: Minnesota Mining and Manufacturing Company, St. Paul, Stany Zjednoczone Ameryki i dokonanie wpisu: 3M Company, St. Paul, Stany Zjednoczone Ameryki.

97416 2003 09 11 A. Wprowadzono zmianę uprawnionego przez wykreślenie wpisu: OLE PARTNERS Sp. z o.o., Poznań, Polska i dokonanie wpisu: „OKECHAMP PLUS OLE” Spółka z o.o., Poznań, Polska.

97539 2003 09 15 A. Wprowadzono zmianę nazwy uprawnionego przez wykreślenie wpisu: Minnesota Mining and Manufacturing Company, St. Paul, Stany Zjednoczone Ameryki i dokonanie wpisu: 3M Company, St. Paul, Stany Zjednoczone Ameryki.

97657 2003 09 15 A. Wprowadzono zmianę nazwy i siedziby uprawnionego przez wykreślenie wpisu: Benckiser N.V., Schiphol, Holandia i dokonanie wpisu: Reckitt Benckiser N.V., Hoofddorp, Holandia.

98180 2003 09 15 A. Wprowadzono zmianę nazwy uprawnionego przez wykreślenie wpisu: Minnesota Mining and Manufacturing Company, St. Paul, Stany Zjednoczone Ameryki i dokonanie wpisu: 3M Company, St. Paul, Stany Zjednoczone Ameryki.

98348 2003 09 15 A. Wprowadzono zmianę nazwy uprawnionego przez wykreślenie wpisu: Genetics Institute, Inc., Cambridge, Stany Zjednoczone Ameryki i dokonanie wpisu: Genetics Institute, LLC, Cambridge, Stany Zjednoczone Ameryki.

100177 2003 09 12 A. Wprowadzono zmianę uprawnionego przez wykreślenie wpisu: Guinness United Distillers & Vintners Amsterdam B.V., Amsterdam, Holandia i dokonanie wpisu: Allied Domecq Spirits & Wine USA, Inc., Bingham, Stany Zjednoczone Ameryki.

100293 2003 09 15 A. Wprowadzono zmianę uprawnionego przez wykreślenie wpisu: N.V.NUTRICIA, Zoetermeer, Holandia i dokonanie wpisu: Nutricia Drinks Trademarks BV, Zoetermeer, Holandia.

100325 2003 09 25 A. Wprowadzono zmianę uprawnionego przez wykreślenie wpisu: Stollwerck Polska Spółka z o.o., Jankowice, Polska i dokonanie wpisu: Kraft Foods Polska Sp. z o.o., Warszawa, Polska.

101467 2003 09 15 A. Wprowadzono zmianę nazwy i siedziby uprawnionego przez wykreślenie wpisu: BENCKISER N.V., Schiphol, Holandia i dokonanie wpisu: Reckitt Benckiser N.V., Hoofddorp, Holandia.

101543 2003 09 15 A. Wprowadzono zmianę uprawnionego przez wykreślenie wpisu: Tonnema B.V., Sneek, Holandia i dokonanie wpisu: RBV Leaf B.V., Oosterhout, Holandia.

101654 2003 09 15 A. Wprowadzono zmianę uprawnionego przez wykreślenie wpisu: Kalita Lidia, Palma Marzena KFA-KALITA Fashion Agency S.C., Warszawa, Polska i dokonanie wpisu: SIMPLE CREATIVE PRODUCTS Sp. z o.o., Warszawa, Polska.

101816 2003 09 15 A. Wprowadzono zmianę nazwy uprawnionego przez wykreślenie wpisu: Minnesota Mining and Manufacturing Company, St. Paul, Stany Zjednoczone Ameryki i dokonanie wpisu: 3M Company, St. Paul, Stany Zjednoczone Ameryki.

101868 2003 09 15 D. Dokonano wpisu: W dniu 25 września 2001 r. zawarto umowę licencyjną wyłączną na użytkowanie znaku towarowego na czas nieokreślony przez firmę „Vusuin Express Polska” Sp. z o.o., Warszawa, Polska.

101900 2003 09 15 A. Wprowadzono zmianę nazwy uprawnionego przez wykreślenie wpisu: Minnesota Mining and Manufacturing Company, St. Paul, Stany Zjednoczone Ameryki i dokonanie wpisu: 3M Company, St. Paul, Stany Zjednoczone Ameryki.

102678 2003 09 25 A. Wprowadzono zmianę uprawnionego przez wykreślenie wpisu: STOLLWERCK-POLSKA Spółka z o.o., Tarnowo Podgórne, Polska i dokonanie wpisu: Kraft Foods Polska Sp. z o.o., Warszawa, Polska.

102725 2003 09 15 A. Wprowadzono zmianę uprawnionego przez wykreślenie wpisu: Drypers Corporation, Houston, Stany Zjednoczone Ameryki i dokonanie wpisu: Associated Hygienic Products, LLC a Delaware limited liability company, Duluth, Stany Zjednoczone Ameryki.

102949 2003 09 15 A. Wprowadzono zmianę nazwy uprawnionego przez wykreślenie wpisu: Minnesota Mining and Manufacturing Company, St. Paul, Stany Zjednoczone Ameryki i dokonanie wpisu: 3M Company, St. Paul, Stany Zjednoczone Ameryki.

103118 2003 09 15 A. Wprowadzono zmianę nazwy uprawnionego przez wykreślenie wpisu: Andersen Consulting LLP; Chicago, Stany Zjednoczone Ameryki i dokonanie wpisu: Accenture LLP, Chicago, Stany Zjednoczone Ameryki.

103118 2003 09 15 A. Wprowadzono zmianę uprawnionego przez wykreślenie wpisu: Accenture LLP, Chicago, Stany Zjednoczone Ameryki i dokonanie wpisu: Arthur Andersen LLP, Chicago, Stany Zjednoczone Ameryki.

103330 2003 09 15 A. Wprowadzono zmianę nazwy uprawnionego przez wykreślenie wpisu: Minnesota Mining and Manufacturing Company, St. Paul, Stany Zjednoczone Ameryki i dokonanie wpisu: 3M Company, St. Paul, Stany Zjednoczone Ameryki.

103334 2003 09 15 A. Wprowadzono zmianę nazwy uprawnionego przez wykreślenie wpisu: Minnesota Mining and Manufacturing Company, St. Paul, Stany Zjednoczone Ameryki i dokonanie wpisu: 3M Company, St. Paul, Stany Zjednoczone Ameryki.

103580 2003 09 15 A. Wprowadzono zmianę nazwy uprawnionego przez wykreślenie wpisu: Minnesota Mining and Manufacturing Company, St. Paul, Stany Zjednoczone Ameryki i dokonanie wpisu: 3M Company, St. Paul, Stany Zjednoczone Ameryki.

103946 2003 09 15 A. Wprowadzono zmianę siedziby uprawnionego przez wykreślenie wpisu: Glenayre Electronics Inc.; Charlotte, Stany Zjednoczone Ameryki i dokonanie wpisu: Glenayre Electronics Inc., Duluth, Stany Zjednoczone Ameryki.

104704 2003 09 15 A. Wprowadzono zmianę uprawnionego przez wykreślenie wpisu: Santen OY, Tampere, Finlandia i dokonanie wpisu: Santen Pharmaceutical Co., Ltd., Osaka, Japonia.

104777 2003 09 15 A. Wprowadzono zmianę nazwy uprawnionego przez wykreślenie wpisu: Minnesota Mining and Manufacturing Company, St. Paul, Stany Zjednoczone Ameryki i dokonanie wpisu: 3M Company, St. Paul, Stany Zjednoczone Ameryki.

105515 2003 09 15 A. Wprowadzono zmianę nazwy i siedziby uprawnionego przez wykreślenie wpisu: BENCKISER N.V., Schiphol, Holandia i dokonanie wpisu: Reckitt Benckiser N.V., Hoofddorp, Holandia.

105745 2003 09 15 A. Wprowadzono zmianę nazwy uprawnionego przez wykreślenie wpisu: Minnesota Mining and Manufacturing Company, St. Paul, Stany Zjednoczone Ameryki i dokonanie wpisu: 3M Company, St. Paul, Stany Zjednoczone Ameryki.

106599 2003 09 15 A. Wprowadzono zmianę uprawnionego przez wykreślenie wpisu: MD Foods AmbA, Viby J., Dania i dokonanie wpisu: Arla Foods ambA, Viby J, Dania.

106638 2003 09 12 A. Wprowadzono zmianę nazwy uprawnionego przez wykreślenie wpisu: American Home Products Corporation, Madison, Stany Zjednoczone Ameryki i dokonanie wpisu: Wyeth, Madison, Stany Zjednoczone Ameryki.

106696 2003 09 15 A. Wprowadzono zmianę uprawnionego przez wykreślenie wpisu: MD Foods ambA, Viby J., Dania i dokonanie wpisu: Arla Foods ambA, Viby J, Dania.

107103 2003 09 29 A. Wprowadzono zmianę uprawnionego przez wykreślenie wpisu: Batycki Maciej – MACIEJ BATYCKI, Gdynia, Polska i dokonanie wpisu: „BATYCKI” Bożena Batycka, Gdynia, Polska.

107693 2003 09 29 A. Wprowadzono zmianę uprawnionego przez wykreślenie wpisu: Batycki Maciej – MACIEJ BATYCKI, Gdynia, Polska i dokonanie wpisu: „BATYCKI” Bożena Batycka, Gdynia, Polska.

108675 2003 09 15 A. Wprowadzono zmianę uprawnionego przez wykreślenie wpisu: American Cyanamid Company (a Maine corporation), Madison, Stany Zjednoczone Ameryki i dokonanie wpisu: BASF Agro B.V., Arnhem (NL), Zweigniederlassung Wädenswil, Au, Szwajcaria.

108876 2003 09 15 A. Wprowadzono zmianę siedziby uprawnionego przez wykreślenie wpisu: Althin Medical, Inc., Miami Lakes, Stany Zjednoczone Ameryki i dokonanie wpisu: Baxter Healthcare Corporation, Deerfield, Stany Zjednoczone Ameryki.

108876 2003 09 15 A. Wprowadzono zmianę uprawnionego przez wykreślenie wpisu: Baxter Healthcare Corporation, Deerfield, Stany Zjednoczone Ameryki i dokonanie wpisu: Baxter International Inc., Deerfield, Stany Zjednoczone Ameryki.

109462 2003 09 15 A. Wprowadzono zmianę nazwy uprawnionego przez wykreślenie wpisu: Heinrich Mack Nachf., Illertissen,

Niemcy i dokonanie wpisu: Heinrich Mack Nachf. GmbH & Co., Illertissen, Niemcy.

109462 2003 09 15 A. Wprowadzono zmianę nazwy uprawnionego przez wykreślenie wpisu: Heinrich Mack Nachf. GmbH & Co, Illertissen, Niemcy i dokonanie wpisu: Heinrich Mack Nachf. GmbH & Co. KG, Illertissen, Niemcy.

109496 2003 09 03 D. Dokonano wpisu: W dniu 09 września 1999 r. zawarto umowę licencyjną wyłączną i niepełną na używanie znaku towarowego do dnia 09.09.2002 r. przez Przedsiębiorstwo Eksploatacji Wód „AQUAKONRAD” S.A., Iwiny, Polska.

109678 2003 09 24 A. Wprowadzono zmianę uprawnionego przez wykreślenie wpisu: American Cyanamid Company (a Maine corporation), Madison, Stany Zjednoczone Ameryki i dokonanie wpisu: BASF Agro B.V., Arnhem (NL), Zweigniederlassung Wädenswil, Au, Szwajcaria.

109852 2003 09 24 A. Wprowadzono zmianę nazwy uprawnionego przez wykreślenie wpisu: ELBA Bürosysteme GmbH, Wuppertal, Niemcy i dokonanie wpisu: ELBA Buerosysteme GmbH & Co., Wuppertal, Niemcy.

109927 2003 09 03 A. Wprowadzono zmianę uprawnionego przez wykreślenie wpisu: G P Spółka z ograniczoną odpowiedzialnością, Warszawa, Polska i dokonanie wpisu: Jacek Kubicki, Warszawa, Polska.

110307 2003 09 24 A. Wprowadzono zmianę nazwy uprawnionego przez wykreślenie wpisu: Minnesota Mining and Manufacturing Company, St. Paul, Stany Zjednoczone Ameryki i dokonanie wpisu: 3M Company, St. Paul, Stany Zjednoczone Ameryki.

110308 2003 09 24 A. Wprowadzono zmianę nazwy uprawnionego przez wykreślenie wpisu: Minnesota Mining and Manufacturing Company, St. Paul, Stany Zjednoczone Ameryki i dokonanie wpisu: 3M Company, St. Paul, Stany Zjednoczone Ameryki.

110319 2003 09 24 A. Wprowadzono zmianę uprawnionego przez wykreślenie wpisu: UNICOM-BOLS GROUP Spółka z o.o., Oborniki Wlkp., Polska i dokonanie wpisu: Distilleerderije Erven Lucas Bols B.V., Zoetermeer, Holandia.

110436 2003 09 03 A. Wprowadzono zmianę uprawnionego przez wykreślenie wpisu: Elektrownia ŁAGISZA Spółka Akcyjna, Będzin, Polska i dokonanie wpisu: Południowy Koncern Energetyczny Spółka Akcyjna, Jaworzno, Polska.

110436 2003 09 03 A. Wprowadzono zmianę siedziby uprawnionego przez wykreślenie wpisu: Południowy Koncern Energetyczny Spółka Akcyjna, Jaworzno, Polska i dokonanie wpisu: Południowy Koncern Energetyczny Spółka Akcyjna, Katowice, Polska.

110548 2003 09 24 A. Wprowadzono zmianę uprawnionego przez wykreślenie wpisu: E.R. Squibb & Sons, Inc. (a Delaware corporation), Princeton, Stany Zjednoczone Ameryki i dokonanie wpisu: Ultraform Medical, Inc., Brookfield, Stany Zjednoczone Ameryki.

110548 2003 09 24 A. Wprowadzono zmianę nazwy i siedziby uprawnionego przez wykreślenie wpisu: Ultraform Medical, Inc., Brookfield, Stany Zjednoczone Ameryki i dokonanie wpisu: Bioform, Inc., Franksville, Stany Zjednoczone Ameryki.

110640 2003 09 24 A. Wprowadzono zmianę nazwy uprawnionego przez wykreślenie wpisu: PERFETTI S.p.A., Lainate (Milano), Włochy i dokonanie wpisu: PERFETTI VAN MELLE S.p.A., Lainate (Milano), Włochy.

110642 2003 09 24 A. Wprowadzono zmianę nazwy uprawnionego przez wykreślenie wpisu: PERFETTI S.p.A., Lainate (Milano), Włochy i dokonanie wpisu: PERFETTI VAN MELLE S.p.A., Lainate (Milano), Włochy.

110792 2003 09 03 A. Wprowadzono zmianę uprawnionego przez wykreślenie wpisu: Spółdzielnia Mleczarska KURPIANKA, Kolno, Polska i dokonanie wpisu: Spółdzielnia Mleczarska „MLE-KPOL” w Grajewie, Grajewo, Polska.

110793 2003 09 03 A. Wprowadzono zmianę uprawnionego przez wykreślenie wpisu: Spółdzielnia Mleczarska KURPIANKA, Kolno, Polska i dokonanie wpisu: Spółdzielnia Mleczarska „MLE-KPOL” w Grajewie, Grajewo, Polska.

110864 2003 09 24 A. Wprowadzono zmianę nazwy uprawnionego przez wykreślenie wpisu: Minnesota Mining and Manufacturing Company, St. Paul, Stany Zjednoczone Ameryki i dokonanie wpisu: 3M Company, St. Paul, Stany Zjednoczone Ameryki.

111755 2003 09 24 A. Wprowadzono zmianę uprawnionego przez wykreślenie wpisu: Broex, S.A., Panam, Panama i dokonanie wpisu: PREPARADOS ALIMENTICIOS, S.A., Barcelona, Hiszpania.

111961 2003 09 24 A. Wprowadzono zmianę nazwy uprawnionego przez wykreślenie wpisu: Betz Europe, Inc., Trevose, Stany Zjednoczone Ameryki i dokonanie wpisu: BetzDearborn Europe, Inc., Trevose, Stany Zjednoczone Ameryki.

111961 2003 09 24 A. Wprowadzono zmianę nazwy uprawnionego przez wykreślenie wpisu: BetzDearborn Europe, Inc., Trevose, Stany Zjednoczone Ameryki i dokonanie wpisu: GE Betz Inc., Trevose, Stany Zjednoczone Ameryki.

112109 2003 09 24 A. Wprowadzono zmianę nazwy i siedziby uprawnionego przez wykreślenie wpisu: Benckiser N.V., Schiphol, Holandia i dokonanie wpisu: Reckitt Benckiser N.V., Hoofddorp, Holandia.

112110 2003 09 24 A. Wprowadzono zmianę nazwy i siedziby uprawnionego przez wykreślenie wpisu: Benckiser N.V., Schiphol, Holandia i dokonanie wpisu: Reckitt Benckiser N.V., Hoofddorp, Holandia.

112248 2003 09 03 A. Wprowadzono zmianę uprawnionego przez wykreślenie wpisu: Przedsiębiorstwo Produkcyjno-Handlowo-Usługowe „EKSPRES” s.c. Jarosław Stycz, Jacek Szewczyk, Wojciech Szewczyk, Częstochowa, Polska i dokonanie wpisu: CENTROPEN a.s., Dačice, Republika Czeska.

112416 2003 09 03 A. Wprowadzono zmianę nazwy uprawnionego przez wykreślenie wpisu: Przedsiębiorstwo wielobranżowe INTERBELL Spółka z o.o., Lublin, Polska i dokonanie wpisu: INTERBELL Spółka Akcyjna, Lublin, Polska.

112416 2003 09 03 A. Wprowadzono zmianę uprawnionego przez wykreślenie wpisu: INTERBELL Spółka Akcyjna, Lublin, Polska i dokonanie wpisu: Zakłady Elementów Wyposażenia Budownictwa „Metalplast-Bielsko” S.A., Bielsko-Biała, Polska.

112482 2003 09 24 D. Dokonano wpisu: W dniu 01.04.2002 r. zawarto umowę licencyjną na użytkowanie znaku towarowego przez firmę BPB Paperboard Limited, Aberdeen, Wielka Brytania, dla następujących towarów: papier, tektura, płyta pilśniowa, tektura zwijana, karton, tektura maszynowa oraz tektura słomowa; rury (tuby), worki, kasetki, pudełka, pojemniki i tace, wszystkie wykonane z w/w materiałów klasa 16.

112847 2003 09 24 A. Wprowadzono zmianę nazwy uprawnionego przez wykreślenie wpisu: Sears Clothing Limited, Londyn, Wielka Brytania i dokonanie wpisu: A.G. CLOTHING Limited, Londyn, Wielka Brytania.

112847 2003 09 24 A. Wprowadzono zmianę uprawnionego przez wykreślenie wpisu: A.G. CLOTHING Limited, Londyn, Wielka Brytania i dokonanie wpisu: WALLIS RETAIL LIMITED, Londyn, Wielka Brytania.

113768 2003 09 24 A. Wprowadzono zmianę uprawnionego przez wykreślenie wpisu: American Cyanamid Company (a Maine corporation), Madison, Stany Zjednoczone Ameryki i dokonanie wpisu: BASF Agro B.V., Arnhem (NL), Zweigniederlassung Wädenswil, Au, Szwajcaria.

113819 2003 09 24 A. Wprowadzono zmianę uprawnionego przez wykreślenie wpisu: American Cyanamid Company (a Maine corporation), Madison, Stany Zjednoczone Ameryki i dokonanie wpisu: BASF Agro B.V., Arnhem (NL), Zweigniederlassung Wädenswil, Au, Szwajcaria.

113849 2003 09 24 A. Wprowadzono zmianę nazwy uprawnionego przez wykreślenie wpisu: Papeteries Cansn Et Montgolfier, Annonay, Francja i dokonanie wpisu: Arjo Wiggins Dessin et Papiers Fins, Annonay, Francja.

114521 2003 09 03 A. Wprowadzono zmianę uprawnionego przez wykreślenie wpisu: Oleksowicz Krzysztof, Oliszewski Andrzej, Oleksowicz Piotr INTER CARS S.C., Warszawa, Polska i dokonanie wpisu: „INTER CARS” S.A., Warszawa, Polska.

115170 2003 09 03 A. Wprowadzono zmianę uprawnionego przez wykreślenie wpisu: Okręgowa Spółdzielnia Mleczarska, Mrągowo, Polska i dokonanie wpisu: Spółdzielnia Mleczarska „MLEKPOL” w Grajewie, Grajewo, Polska.

115171 2003 09 03 A. Wprowadzono zmianę uprawnionego przez wykreślenie wpisu: Okręgowa Spółdzielnia Mleczarska, Mrągowo, Polska i dokonanie wpisu: Spółdzielnia Mleczarska „MLEKPOL” w Grajewie, Grajewo, Polska.

115570 2003 09 24 A. Wprowadzono zmianę nazwy uprawnionego przez wykreślenie wpisu: Genetics Institute, Inc., Cambridge, Stany Zjednoczone Ameryki i dokonanie wpisu: Genetics Institute, LLC, Cambridge, Stany Zjednoczone Ameryki.

115912 2003 09 24 A. Wprowadzono zmianę siedziby uprawnionego przez wykreślenie wpisu: The B.F. Goodrich Company, Richfield, Stany Zjednoczone Ameryki i dokonanie wpisu: The B.F. Goodrich Company, Charlotte, Stany Zjednoczone Ameryki.

115912 2003 09 24 A. Wprowadzono zmianę uprawnionego przez wykreślenie wpisu: The B.F. Goodrich Company, Charlotte, Stany Zjednoczone Ameryki i dokonanie wpisu: PMD Holdings Corp., Charlotte, Stany Zjednoczone Ameryki.

115912 2003 09 24 A. Wprowadzono zmianę nazwy uprawnionego przez wykreślenie wpisu: PMD Holdings Corp, Charlotte, Stany Zjednoczone Ameryki i dokonanie wpisu: Noveon IP Holdings Corp., Charlotte, Stany Zjednoczone Ameryki.

115912 2003 09 24 A. Wprowadzono zmianę siedziby uprawnionego przez wykreślenie wpisu: Noveon IP Holdings Corp, Charlotte, Stany Zjednoczone Ameryki i dokonanie wpisu: Noveon IP Holdings Corp., Cleveland, Stany Zjednoczone Ameryki.

115953 2003 09 24 A. Wprowadzono zmianę siedziby uprawnionego przez wykreślenie wpisu: The B.F. Goodrich Company, Richfield, Stany Zjednoczone Ameryki i dokonanie wpisu: The B.F. Goodrich Company, Charlotte, Stany Zjednoczone Ameryki.

115953 2003 09 24 A. Wprowadzono zmianę uprawnionego przez wykreślenie wpisu: The B.F. Goodrich Company, Charlotte, Stany Zjednoczone Ameryki i dokonanie wpisu: PMD Holdings Corp., Charlotte, Stany Zjednoczone Ameryki.

115953 2003 09 24 A. Wprowadzono zmianę nazwy uprawnionego przez wykreślenie wpisu: PMD Holdings Corp, Charlotte, Stany Zjednoczone Ameryki i dokonanie wpisu: Noveon IP Holdings Corp., Charlotte, Stany Zjednoczone Ameryki.

115953 2003 09 24 A. Wprowadzono zmianę siedziby uprawnionego przez wykreślenie wpisu: Noveon IP Holdings Corp,

Charlotte, Stany Zjednoczone Ameryki i dokonanie wpisu: Noveon IP Holdings Corp., Cleveland, Stany Zjednoczone Ameryki.

116113 2003 09 03 A. Wprowadzono zmianę uprawnionego przez wykreślenie wpisu: Nowak Jan NOEX Wytwórnia Artykułów z Tworzyw Sztucznych, Poznań, Polska i dokonanie wpisu: Przedsiębiorstwo Produkcyjno-Handlowe „NOEX” Waldemar Nowak, Poznań, Polska.

116986 2003 09 25 A. Wprowadzono zmianę nazwy uprawnionego przez wykreślenie wpisu: Iberville, Sociedad Anonima Correduria De Seguros, Castellon, Hiszpania i dokonanie wpisu: Iberville, S.L., Castellon, Hiszpania.

116986 2003 09 25 A. Wprowadzono zmianę nazwy i siedziby uprawnionego przez wykreślenie wpisu: Iberville, S.L., Castellon, Hiszpania i dokonanie wpisu: Obras Y Negocios Sociedad Limitada, Valencia, Hiszpania.

117090 2003 09 25 A. Wprowadzono zmianę nazwy i siedziby uprawnionego przez wykreślenie wpisu: Benckiser N.V., Schiphol, Holandia i dokonanie wpisu: Reckitt Benckiser N.V., Hoofddorp, Holandia.

117091 2003 09 25 A. Wprowadzono zmianę nazwy i siedziby uprawnionego przez wykreślenie wpisu: Benckiser N.V., Schiphol, Holandia i dokonanie wpisu: Reckitt Benckiser N.V., Hoofddorp, Holandia.

117092 2003 09 25 A. Wprowadzono zmianę nazwy i siedziby uprawnionego przez wykreślenie wpisu: Benckiser N.V., Schiphol, Holandia i dokonanie wpisu: Reckitt Benckiser N.V., Hoofddorp, Holandia.

117093 2003 09 25 A. Wprowadzono zmianę nazwy i siedziby uprawnionego przez wykreślenie wpisu: Benckiser N.V., Schiphol, Holandia i dokonanie wpisu: Reckitt Benckiser N.V., Hoofddorp, Holandia.

117094 2003 09 25 A. Wprowadzono zmianę nazwy i siedziby uprawnionego przez wykreślenie wpisu: Benckiser N.V., Schiphol, Holandia i dokonanie wpisu: Reckitt Benckiser N.V., Hoofddorp, Holandia.

117095 2003 09 25 A. Wprowadzono zmianę nazwy i siedziby uprawnionego przez wykreślenie wpisu: Benckiser N.V., Schiphol, Holandia i dokonanie wpisu: Reckitt Benckiser N.V., Hoofddorp, Holandia.

117323 2003 09 25 A. Wprowadzono zmianę uprawnionego przez wykreślenie wpisu: American Cyanamid Company (a Corporation of the State of Maine), Madison, Stany Zjednoczone Ameryki i dokonanie wpisu: BASF Agro B.V., Arnhem (NL), Zweigniederlassung Wädenswil, Au, Szwajcaria.

117922 2003 09 25 A. Wprowadzono zmianę uprawnionego przez wykreślenie wpisu: Reckitt & Colman (Overseas) Limited, Hull, Wielka Brytania i dokonanie wpisu: STANDARD BRANDS (UK) LIMITED, Londyn, Wielka Brytania.

117991 2003 09 25 A. Wprowadzono zmianę uprawnionego przez wykreślenie wpisu: CG Holding AS, Oslo, Norwegia i dokonanie wpisu: Smart Club ASA, Oslo, Norwegia.

118586 2003 09 03 D. Dokonano wpisu: W dniu 05 września 2000 r. zawarto umowę licencyjną wyłączną i pełną na użytkowanie znaku towarowego na czas nieokreślony przez „KAPER FISH” Spółka z ograniczoną odpowiedzialnością, Kartuzy, Polska.

118587 2003 09 03 D. Dokonano wpisu: W dniu 05 września 2000 r. zawarto umowę licencyjną wyłączną i pełną na użytkowanie znaku towarowego na czas nieokreślony przez „KAPER FISH” Spółka z ograniczoną odpowiedzialnością, Kartuzy, Polska.

118688 2003 09 03 A. Wprowadzono zmianę nazwy uprawnionego przez wykreślenie wpisu: Minnesota Mining and Manufacturing Company, St. Paul, Stany Zjednoczone Ameryki i dokonanie wpisu: 3M Company, St. Paul, Stany Zjednoczone Ameryki.

118689 2003 09 03 A. Wprowadzono zmianę nazwy uprawnionego przez wykreślenie wpisu: Minnesota Mining and Manufacturing Company, St. Paul, Stany Zjednoczone Ameryki i dokonanie wpisu: 3M Company, St. Paul, Stany Zjednoczone Ameryki.

118690 2003 09 03 A. Wprowadzono zmianę nazwy uprawnionego przez wykreślenie wpisu: Minnesota Mining and Manufacturing Company, St. Paul, Stany Zjednoczone Ameryki i dokonanie wpisu: 3M Company, St. Paul, Stany Zjednoczone Ameryki.

118694 2003 09 03 A. Wprowadzono zmianę nazwy uprawnionego przez wykreślenie wpisu: Minnesota Mining and Manufacturing Company, St. Paul, Stany Zjednoczone Ameryki i dokonanie wpisu: 3M Company, St. Paul, Stany Zjednoczone Ameryki.

118695 2003 09 03 A. Wprowadzono zmianę nazwy uprawnionego przez wykreślenie wpisu: Minnesota Mining and Manufacturing Company, St. Paul, Stany Zjednoczone Ameryki i dokonanie wpisu: 3M Company, St. Paul, Stany Zjednoczone Ameryki.

118852 2003 09 03 A. Wprowadzono zmianę nazwy uprawnionego przez wykreślenie wpisu: Minnesota Mining and Manufacturing Company, St. Paul, Stany Zjednoczone Ameryki i dokonanie wpisu: 3M Company, St. Paul, Stany Zjednoczone Ameryki.

118857 2003 09 03 A. Wprowadzono zmianę nazwy i siedziby uprawnionego przez wykreślenie wpisu: Hoechst Schering AgrEvo SA, GmbH, Berlin, Niemcy i dokonanie wpisu: Aventis CropScience GmbH, Frankfurt n.Menem, Niemcy.

118991 2003 09 25 A. Wprowadzono zmianę nazwy uprawnionego przez wykreślenie wpisu: Zebra International Intangibles, Inc. (a Delaware corporation), Hamilton, Bermudy i dokonanie wpisu: ZIH Corp., Hamilton, Bermudy.

118991 2003 09 25 D. Dokonano wpisu: W dniu 3 sierpnia 2001 r. zawarto umowę licencyjną na użytkowanie znaku towarowego przez firmę Zebra Technologies Europe, Ltd., High Wycombe, Wielka Brytania.

118995 2003 09 25 A. Wprowadzono zmianę nazwy uprawnionego przez wykreślenie wpisu: Zebra International Intangibles, Inc. (a Delaware corporation), Hamilton, Bermudy i dokonanie wpisu: ZIH Corp., Hamilton, Bermudy.

118995 2003 09 25 D. Dokonano wpisu: W dniu 3 sierpnia 2001 r. zawarto umowę licencyjną na użytkowanie znaku towarowego przez firmę Zebra Technologies Europe, Ltd., High Wycombe, Wielka Brytania.

119045 2003 09 03 A. Wprowadzono zmianę nazwy i siedziby uprawnionego przez wykreślenie wpisu: Neoplan Polak Spółka z o.o., Bolechowo, Polska i dokonanie wpisu: SOLARIS BUS & COACH Sp. z o.o., Owińska, Polska.

119101 2003 09 25 A. Wprowadzono zmianę uprawnionego przez wykreślenie wpisu: American Cyanamid Company (a Maine corporation), Madison, Stany Zjednoczone Ameryki i dokonanie wpisu: BASF Agro B.V., Arnhem (NL), Zweigniederlassung Wädenswil, Au, Szwajcaria.

119265 2003 09 25 A. Wprowadzono zmianę uprawnionego przez wykreślenie wpisu: Compaq Computer Corporation, Houston, Stany Zjednoczone Ameryki i dokonanie wpisu: Compaq Information Technologies, Inc. a California corporation, Cupertino, Stany Zjednoczone Ameryki.

119265 2003 09 25 A. Wprowadzono zmianę uprawnionego przez wykreślenie wpisu: Compaq Information Technologies Inc. a California corporation, Cupertino, Stany Zjednoczone Ameryki

i dokonanie wpisu: Compaq Information Technologies Group, L.P. a Texas limited partnership, Houston, Stany Zjednoczone Ameryki.

119439 2003 09 03 A. Wprowadzono zmianę siedziby uprawnionego przez wykreślenie wpisu: PUBLIPROX, Levallois-Peret Cedex, Francja i dokonanie wpisu: PUBLIPROX, Saint Denis, Francja.

119517 2003 09 03 A. Wprowadzono zmianę nazwy uprawnionego przez wykreślenie wpisu: Minnesota Mining and Manufacturing Company, St. Paul, Stany Zjednoczone Ameryki i dokonanie wpisu: 3M Company, St. Paul, Stany Zjednoczone Ameryki.

119612 2003 09 03 A. Wprowadzono zmianę nazwy uprawnionego przez wykreślenie wpisu: EMIG Aktiengesellschaft, Rellingen, Niemcy i dokonanie wpisu: HANSA-Brunnen AG, Rellingen, Niemcy.

119792 2003 09 25 A. Wprowadzono zmianę nazwy uprawnionego przez wykreślenie wpisu: Minnesota Mining and Manufacturing Company, St. Paul, Stany Zjednoczone Ameryki i dokonanie wpisu: 3M Company, St. Paul, Stany Zjednoczone Ameryki.

119821 2003 09 25 A. Wprowadzono zmianę uprawnionego przez wykreślenie wpisu: Omega Real Sp. z o.o., Rydutowy, Polska i dokonanie wpisu: AWD.pharma GmbH & Co.KG, Drezno, Niemcy. CF CarMart Anlagengesellschaft mbH, Braunschweig, Niemcy.

120193 2003 09 25 A. Wprowadzono zmianę nazwy uprawnionego przez wykreślenie wpisu: BetzDearborn Europe, Inc. (Pennsylvania corporation), Trevoise, Stany Zjednoczone Ameryki i dokonanie wpisu: GE Betz Inc., Trevoise, Stany Zjednoczone Ameryki.

120368 2003 09 25 A. Wprowadzono zmianę nazwy uprawnionego przez wykreślenie wpisu: Minnesota Mining and Manufacturing Company, St. Paul, Stany Zjednoczone Ameryki i dokonanie wpisu: 3M Company, St. Paul, Stany Zjednoczone Ameryki.

120405 2003 09 25 A. Wprowadzono zmianę nazwy uprawnionego przez wykreślenie wpisu: Nippon Wilson Learning Company, Ltd., Tokio, Japonia i dokonanie wpisu: Wilson Learning Worldwide Inc., Tokio, Japonia.

120416 2003 09 25 A. Wprowadzono zmianę nazwy uprawnionego przez wykreślenie wpisu: Nippon Wilson Learning Company, Ltd., Tokio, Japonia i dokonanie wpisu: Wilson Learning Worldwide Inc., Tokio, Japonia.

120773 2003 09 25 A Wprowadzono zmianę uprawnionego przez wykreślenie wpisu: Shell International Petroleum Company Limited, Londyn, Wielka Brytania i dokonanie wpisu: MOSSI & GHISOLFI OVERSEAS S.A. Luksemburg, Luksemburg

120773 2003 09 25 A. Wprowadzono zmianę uprawnionego przez wykreślenie wpisu: MOSSI & GHISOLFI OVERSEAS S.A., Luksemburg, Luksemburg i dokonanie wpisu: M & G POLIMERI ITALIA S.P.A., Frosinone, Włochy.

120774 2003 09 25 A Wprowadzono zmianę nazwy uprawnionego przez wykreślenie wpisu: Shell International Petroleum Company Limited, Londyn, Wielka Brytania i dokonanie wpisu: MOSSI & GHISOLFI OVERSEAS S.A. Luksemburg, Luksemburg

120774 2003 09 25 A. Wprowadzono zmianę uprawnionego przez wykreślenie wpisu: MOSSI & GHISOLFI OVERSEAS S.A., Luksemburg, Luksemburg i dokonanie wpisu: M & G POLIMERI ITALIA S.P.A., Frosinone, Włochy.

120776 2003 09 25 A. Wprowadzono zmianę nazwy uprawnionego przez wykreślenie wpisu: Sears Clothing Limited, Londyn, Wielka Brytania i dokonanie wpisu: A.G. CLOTHING LIMITED, Londyn, Wielka Brytania.

120776 2003 09 25 A. Wprowadzono zmianę uprawnionego przez wykreślenie wpisu: A.G. CLOTHING LIMITED, Londyn, Wielka Brytania i dokonanie wpisu: MISS SELFRIDGE RETAIL LIMITED, Londyn, Wielka Brytania.

121199 2003 09 26 A. Wprowadzono zmianę nazwy uprawnionego przez wykreślenie wpisu: Henri Wintermans Sigarenfabrieken B.V., Eersel, Holandia i dokonanie wpisu: Henri Wintermans Cigars B.V., Eersel, Holandia.

121735 2003 09 26 A. Wprowadzono zmianę uprawnionego przez wykreślenie wpisu: Rohm and Haas Company, Filadelfia, Stany Zjednoczone Ameryki i dokonanie wpisu: Dow AgroSciences LLC, Indianapolis, Stany Zjednoczone Ameryki.

121772 2003 09 26 A. Wprowadzono zmianę nazwy uprawnionego przez wykreślenie wpisu: Minnesota Mining and Manufacturing Company, St. Paul, Stany Zjednoczone Ameryki i dokonanie wpisu: 3M Company, St. Paul, Stany Zjednoczone Ameryki.

121783 2003 09 26 A. Wprowadzono zmianę nazwy uprawnionego przez wykreślenie wpisu: Minnesota Mining and Manufacturing Company, St. Paul, Stany Zjednoczone Ameryki i dokonanie wpisu: 3M Company, St. Paul, Stany Zjednoczone Ameryki.

121813 2003 09 26 A. Wprowadzono zmianę nazwy uprawnionego przez wykreślenie wpisu: Minnesota Mining and Manufacturing Company, St. Paul, Stany Zjednoczone Ameryki i dokonanie wpisu: 3M Company, St. Paul, Stany Zjednoczone Ameryki.

121868 2003 09 26 A. Wprowadzono zmianę uprawnionego przez wykreślenie wpisu: Blackheat Ltd., Wimbourne, Wielka Brytania i dokonanie wpisu: ROBERTS-GORDON EUROPE Limited, Bilston, Wielka Brytania.

121957 2003 09 26 A. Wprowadzono zmianę uprawnionego przez wykreślenie wpisu: InterCardia, Inc., Triangle Park, Stany Zjednoczone Ameryki i dokonanie wpisu: Pharmacia & Upjohn Company (Delaware corporation), Peapack, Stany Zjednoczone Ameryki.

122077 2003 09 26 A. Wprowadzono zmianę uprawnionego przez wykreślenie wpisu: Rohm and Haas Company, Filadelfia, Stany Zjednoczone Ameryki i dokonanie wpisu: Dow AgroSciences LLC, Indianapolis, Stany Zjednoczone Ameryki.

122078 2003 09 26 A. Wprowadzono zmianę uprawnionego przez wykreślenie wpisu: Rohm and Haas Company, Filadelfia, Stany Zjednoczone Ameryki i dokonanie wpisu: Dow AgroSciences LLC, Indianapolis, Stany Zjednoczone Ameryki.

122209 2003 09 26 A. Wprowadzono zmianę uprawnionego przez wykreślenie wpisu: Compaq Computer Corporation (Delaware Corporation), Houston, Stany Zjednoczone Ameryki i dokonanie wpisu: Compaq Information Technologies, Inc. a California corporation, Cupertino, Stany Zjednoczone Ameryki.

122209 2003 09 26 A. Wprowadzono zmianę uprawnionego przez wykreślenie wpisu: Compaq Information Technologies Inc. a California corporation, Cupertino, Stany Zjednoczone Ameryki i dokonanie wpisu: Compaq Information Technologies Group, L.P. a Texas limited partnership, Houston, Stany Zjednoczone Ameryki.

122210 2003 09 26 A. Wprowadzono zmianę uprawnionego przez wykreślenie wpisu: Compaq Computer Corporation (Delaware Corporation), Houston, Stany Zjednoczone Ameryki i dokonanie wpisu: Compaq Information Technologies, Inc. a California corporation, Cupertino, Stany Zjednoczone Ameryki.

122210 2003 09 26 A. Wprowadzono zmianę uprawnionego przez wykreślenie wpisu: Compaq Information Technologies Inc. a California corporation, Cupertino, Stany Zjednoczone Ameryki i dokonanie wpisu: Compaq Information Technologies Group,

L.P. a Texas limited partnership, Houston, Stany Zjednoczone Ameryki.

122259 2003 09 26 A. Wprowadzono zmianę uprawnionego przez wykreślenie wpisu: Rohm and Haas Company, Filadelfia, Stany Zjednoczone Ameryki i dokonanie wpisu: Dow AgroSciences LLC, Indianapolis, Stany Zjednoczone Ameryki.

122399 2003 09 26 A. Wprowadzono zmianę nazwy uprawnionego przez wykreślenie wpisu: Minnesota Mining and Manufacturing Company, St. Paul, Stany Zjednoczone Ameryki i dokonanie wpisu: 3M Company, St. Paul, Stany Zjednoczone Ameryki.

122681 2003 09 26 A. Wprowadzono zmianę nazwy uprawnionego przez wykreślenie wpisu: Nölken GmbH, Windhagen, Niemcy i dokonanie wpisu: Nölken Hygiene Products GmbH, Windhagen, Niemcy.

123169 2003 09 26 A. Wprowadzono zmianę uprawnionego przez wykreślenie wpisu: Rohm and Haas Company, Filadelfia, Stany Zjednoczone Ameryki i dokonanie wpisu: Dow AgroSciences LLC, Indianapolis, Stany Zjednoczone Ameryki.

123279 2003 09 26 A. Wprowadzono zmianę nazwy uprawnionego przez wykreślenie wpisu: Minnesota Mining and Manufacturing Company, St. Paul, Stany Zjednoczone Ameryki i dokonanie wpisu: 3M Company, St. Paul, Stany Zjednoczone Ameryki.

123980 2003 09 26 A. Wprowadzono zmianę nazwy uprawnionego przez wykreślenie wpisu: Betzdearborn, Inc. Trevoise, Stany Zjednoczone Ameryki i dokonanie wpisu: GE Betz Inc., Trevoise, Stany Zjednoczone Ameryki.

124174 2003 09 26 A. Wprowadzono zmianę nazwy uprawnionego przez wykreślenie wpisu: Froxfield Limited, Kowloon, Hong Kong i dokonanie wpisu: GRACE CONTINENTAL LIMITED, Kowloon, Specjalny Region Administracyjny Chińskiej Republiki Ludowej – Kong Kong.

124384 2003 09 26 A. Wprowadzono zmianę uprawnionego przez wykreślenie wpisu: FITRUST S.r.l., Mediolan, Włochy i dokonanie wpisu: Delphine S.a.s. di Simona Negro e C., Mediolan, Włochy.

124477 2003 09 26 A. Wprowadzono zmianę uprawnionego przez wykreślenie wpisu: American Cyanamid Company (a Maine corporation), Madison, Stany Zjednoczone Ameryki i dokonanie wpisu: BASF Agro B.V., Arnhem (NL), Zweigniederlassung Wädenswil, Au, Szwajcaria.

124488 2003 09 26 A. Wprowadzono zmianę uprawnionego przez wykreślenie wpisu: Mead Johnson & Company, Evansville, Stany Zjednoczone Ameryki i dokonanie wpisu: MCNEIL-PPC, INC. a New Jersey Corporation, Fort Washington, Stany Zjednoczone Ameryki.

124932 2003 09 26 A. Wprowadzono zmianę uprawnionego przez wykreślenie wpisu: American Cyanamid Company (a Maine corporation), Madison, Stany Zjednoczone Ameryki i dokonanie wpisu: BASF Agro B.V., Arnhem (NL), Zweigniederlassung Wädenswil, Au, Szwajcaria.

125061 2003 09 26 A. Wprowadzono zmianę uprawnionego przez wykreślenie wpisu: Mead Johnson & Company, Evansville, Stany Zjednoczone Ameryki i dokonanie wpisu: MCNEIL-PPC, INC. a New Jersey Corporation, Fort Washington, Stany Zjednoczone Ameryki.

125207 2003 09 26 A. Wprowadzono zmianę uprawnionego przez wykreślenie wpisu: American Cyanamid Company (a Maine corporation), Madison, Stany Zjednoczone Ameryki i dokonanie wpisu: BASF Agro B.V., Arnhem (NL), Zweigniederlassung Wädenswil, Au, Szwajcaria.

125210 2003 09 26 A. Wprowadzono zmianę nazwy uprawnionego przez wykreślenie wpisu: NV Master Foods SA, St. Stevens Woluwe, Belgia i dokonanie wpisu: N.V. Masterfoods S.A., St. Stevens Woluwe, Belgia.

125286 2003 09 26 A. Wprowadzono zmianę siedziby uprawnionego przez wykreślenie wpisu: CDNow, Inc. (a Pennsylvania corporation), Penllyn, Stany Zjednoczone Ameryki i dokonanie wpisu: CDnow, Inc. (a Pennsylvania corporation), Jenkintown, Stany Zjednoczone Ameryki.

125286 2003 09 26 A. Wprowadzono zmianę siedziby uprawnionego przez wykreślenie wpisu: CDNow, Inc. (a Pennsylvania corporation), Jenkintown, Stany Zjednoczone Ameryki i dokonanie wpisu: CDnow, Inc. (a Pennsylvania corporation), Ft. Washington, Stany Zjednoczone Ameryki.

125650 2003 09 26 A. Wprowadzono zmianę nazwy uprawnionego przez wykreślenie wpisu: Banque Nationale de Paris, Paryż, Francja i dokonanie wpisu: BNP PARIBAS, Paryż, Francja.

125789 2003 09 26 A. Wprowadzono zmianę nazwy uprawnionego przez wykreślenie wpisu: Smith & Nephew Personal Hygiene Ltd., Birmingham, Wielka Brytania i dokonanie wpisu: Accantia Personal Hygiene Limited, Birmingham, Wielka Brytania.

130963 2003 09 30 A. Wprowadzono zmianę uprawnionego przez wykreślenie wpisu: Saban International N.V., Curacao, Antyle Holenderskie i dokonanie wpisu: BVS International N.V., Curacao, Antyle Holenderskie.

131136 2003 09 30 A. Wprowadzono zmianę uprawnionego przez wykreślenie wpisu: THOMSON S.A., Boulogne-Billancourt, Francja i dokonanie wpisu: THOMSON multimedia, Boulogne-Billancourt, Francja.

131568 2003 09 30 A. Wprowadzono zmianę uprawnionego przez wykreślenie wpisu: KROTEX-POLAND Spółka z o.o. (j.v.), Warszawa, Polska i dokonanie wpisu: ALLERGON AB, ÄNGEKHOLM, Szwecja.

132197 2003 09 30 A. Wprowadzono zmianę nazwy uprawnionego przez wykreślenie wpisu: Suchański Adam, Suchańska Irena, Suchański Zenon Przedsiębiorstwo Obrotu Towarami Importowanymi ZAS S.C., Warszawa, Polska i dokonanie wpisu: ZAS Przedsiębiorstwo Obrotu Towarami Importowanymi- Z.I.A. Suchańscy, Spółka Jawna, Warszawa, Polska.

132198 2003 09 30 A. Wprowadzono zmianę nazwy uprawnionego przez wykreślenie wpisu: Suchański Adam, Suchańska Irena, Suchański Zenon Przedsiębiorstwo Obrotu Towarami Importowanymi ZAS S.C., Warszawa, Polska i dokonanie wpisu: ZAS Przedsiębiorstwo Obrotu Towarami Importowanymi- Z.I.A. Suchańscy, Spółka Jawna, Warszawa, Polska.

132199 2003 09 30 A. Wprowadzono zmianę nazwy uprawnionego przez wykreślenie wpisu: Suchański Adam, Suchańska Irena, Suchański Zenon Przedsiębiorstwo Obrotu Towarami Importowanymi ZAS S.C., Warszawa, Polska i dokonanie wpisu: ZAS Przedsiębiorstwo Obrotu Towarami Importowanymi- Z.I.A. Suchańscy, Spółka Jawna, Warszawa, Polska.

132200 2003 09 30 A. Wprowadzono zmianę nazwy uprawnionego przez wykreślenie wpisu: Suchański Adam, Suchańska Irena, Suchański Zenon Przedsiębiorstwo Obrotu Towarami Importowanymi ZAS S.C., Warszawa, Polska i dokonanie wpisu: ZAS Przedsiębiorstwo Obrotu Towarami Importowanymi- Z.I.A. Suchańscy, Spółka Jawna, Warszawa, Polska.

132529 2003 09 30 A. Wprowadzono zmianę nazwy uprawnionego przez wykreślenie wpisu: Suchański Adam, Suchańska Irena, Suchański Zenon Przedsiębiorstwo Obrotu Towarami Importowanymi ZAS S.C., Warszawa, Polska i dokonanie wpisu:

ZAS Przedsiębiorstwo Obrotu Towarami Importowanymi- Z.I.A. Suchańscy, Spółka Jawna, Warszawa, Polska.

133094 2003 09 30 A. Wprowadzono zmianę nazwy uprawnionego przez wykreślenie wpisu: Suchański Adam, Suchańska Irena, Suchański Zenon Przedsiębiorstwo Obrotu Towarami Importowanymi ZAS S.C., Warszawa, Polska i dokonanie wpisu: ZAS Przedsiębiorstwo Obrotu Towarami Importowanymi- Z.I.A. Suchańscy, Spółka Jawna, Warszawa, Polska.

133175 2003 09 30 A. Wprowadzono zmianę nazwy uprawnionego przez wykreślenie wpisu: Suchański Adam, Suchańska Irena, Suchański Zenon Przedsiębiorstwo Obrotu Towarami Importowanymi ZAS S.C., Warszawa, Polska i dokonanie wpisu: ZAS Przedsiębiorstwo Obrotu Towarami Importowanymi- Z.I.A. Suchańscy, Spółka Jawna, Warszawa, Polska.

133866 2003 09 30 A. Wprowadzono zmianę nazwy uprawnionego przez wykreślenie wpisu: RHONE-POULENC NUTRITION ANIMALE, Antony, Francja i dokonanie wpisu: Rhône – Poulenc Animal Nutrition, Antony, Francja.

133866 2003 09 30 A. Wprowadzono zmianę nazwy uprawnionego przez wykreślenie wpisu: Rhône – Poulenc Animal Nutrition, Antony, Francja i dokonanie wpisu: Aventis Animal Nutrition SA, Antony, Francja.

133866 2003 09 30 A. Wprowadzono zmianę uprawnionego przez wykreślenie wpisu: Aventis Animal Nutrition SA, Antony, Francja i dokonanie wpisu: Adisseo France S.A.S, Antony, Francja.

134469 2003 09 10 A. Wprowadzono zmianę uprawnionego przez wykreślenie wpisu: Rohm and Haas Company, 100 Independence Mall West, Pennsylvania 19106-2399, Filadelfia, Stany Zjednoczone Ameryki i dokonanie wpisu: Dow AgroSciences LLC, 9330 Zionsville Road, Indianapolis, Indiana 46268, Stany Zjednoczone Ameryki.

134470 2003 09 10 A. Wprowadzono zmianę uprawnionego przez wykreślenie wpisu: Rohm and Haas Company, 100 Independence Mall West, Pennsylvania 19106-2399, Filadelfia, Stany Zjednoczone Ameryki i dokonanie wpisu: Dow AgroSciences LLC, 9330 Zionsville Road, Indianapolis, Indiana 46268, Stany Zjednoczone Ameryki.

134471 2003 09 10 A. Wprowadzono zmianę uprawnionego przez wykreślenie wpisu: Rohm and Haas Company, 100 Independence Mall West, Pennsylvania 19106-2399, Filadelfia, Stany Zjednoczone Ameryki i dokonanie wpisu: Dow AgroSciences LLC, 9330 Zionsville Road, Indianapolis, Indiana 46268, Stany Zjednoczone Ameryki.

134472 2003 09 30 A. Wprowadzono zmianę nazwy uprawnionego przez wykreślenie wpisu: Leo Pharmaceutical Products Ltd. A/S (Lovens kemiske Fabrik Produktionsaktieselskab), Industriparken 55, DK-2750, Ballerup, Dania i dokonanie wpisu: Leo Pharma A/S, Industriparken 55, DK-2750, Ballerup, Dania.

134622 2003 09 30 A. Wprowadzono zmianę uprawnionego przez wykreślenie wpisu: Scotia Holdings Plc, Efamol House, Woodbridge Meadows, Guildford, Gu 1A 1BA, Surrey, Wielka Brytania i dokonanie wpisu: Numico Financial Services SA, 1 Rue Pepinet, CH-1003 Lozanna, Szwajcaria.

134857 2003 09 10 A. Wprowadzono zmianę nazwy i siedziby uprawnionego przez wykreślenie wpisu: Ahlstrom Alcore Oy, FIN-48600 Karhula Karhulantie 160, Finlandia i dokonanie wpisu: Ahlstrom Cores Oy, Karhulantie, 48720 Kymi, Finlandia.

135181 2003 09 22 A. Wprowadzono zmianę nazwy i adresu uprawnionego przez wykreślenie wpisu: White Consolidated Industries, inc. (a Delaware Corporation), 11770 Berea Road, Cleveland, Ohio 44111, Stany Zjednoczone Ameryki i dokonanie wpisu:

WCI Outdoor Products, Inc., 11770 Berea Road, Cleveland, Ohio 44111, Stany Zjednoczone Ameryki.

135181 2003 09 22 A. Wprowadzono zmianę nazwy i adresu uprawnionego przez wykreślenie wpisu: WCI Outdoor Products, Inc., 11770 Berea Road, Cleveland, Ohio 44111, Stany Zjednoczone Ameryki i dokonanie wpisu: Electrolux Home Products, Inc., 18013 Cleveland Parkway, Suite 100, Cleveland, Ohio 44135-0920, Stany Zjednoczone Ameryki.

135675 2003 09 30 A. Wprowadzono zmianę nazwy uprawnionego przez wykreślenie wpisu: VOX-WITAR Spółka z o.o., ul. Gnieźnińska 26/28, Janikowo k/Poznania, 62-006 Kobylnica, Polska i dokonanie wpisu: Składy Budowlane VOX Spółka z o.o., ul. Gnieźnińska 26/28, Janikowo k/Poznania, 62-006 Kobylnica, Polska.

136523 2003 09 12 A. Wprowadzono zmianę siedziby i adresu uprawnionego przez wykreślenie wpisu: SIGMA S.A., Bogdanka, ul. Górnicza 45, 21-013 Puchaczów, Polska i dokonanie wpisu: SIGMA S.A., Barak 6, 21-002 Jastków, Polska.

137504 2003 09 10 D. Dokonano wpisu: W dniu 27 listopada 2002 r. zawarto umowę licencyjną wyłączną na użytkowanie znaku towarowego na czas nieograniczony, przez firmę Danone Sp. z o.o., Warszawa, Polska.

137741 2003 09 10 A. Wprowadzono zmianę siedziby i adresu uprawnionego przez wykreślenie wpisu: Alza Corporation, 950 Page Mill Road, Palo Alto, 94303-0802, Stany Zjednoczone Ameryki i dokonanie wpisu: Alza Corporation, 1900 Charleston Road, Mountain View, California 94043, Stany Zjednoczone Ameryki.

138771 2003 09 12 A. Wprowadzono zmianę uprawnionego przez wykreślenie wpisu: „ŚUBTEX” J., Z. I S. Kasprzyk Spółka Jawna, ul. Drogowców 12, 39-200 Dębica, Polska i dokonanie wpisu: „ŚRUBTEX” Spółka z ograniczoną odpowiedzialnością, ul. Drogowców 12, 39-200 Dębica, Polska.

139760 2003 09 30 A. Wprowadzono zmianę uprawnionego przez wykreślenie wpisu: Bokota Urszula, Bokota Jacek Zakład Obróbki Marmuru JABO MARMI, 39-200 Dębica - Nagawczyzna 330, Polska i dokonanie wpisu: Bokota Jacek – „JABO MARMI” Zakład Obróbki Marmuru, 39-200 Dębica Nagawczyzna 330, Polska.

140845 2003 09 10 A. Wprowadzono zmianę uprawnionego przez wykreślenie wpisu: Rohm and Haas Company, 100 Independence Mall West, Filadelfia, Pennsylvania 19106-2399, Stany Zjednoczone Ameryki i dokonanie wpisu: Dow AgroSciences LLC, 9330 Zionsville Road, Indianapolis, Indiana 46268, Stany Zjednoczone Ameryki.

286

DECYZJE O UNIEWAŻNIENIU PRAWA OCHRONNEGO

Poniższe zestawienie zawiera kolejno: numer prawa ochronnego na znaki towarowe, datę unieważnienia prawa ochronnego oraz treść decyzji.

87 806 2002 04 17 Unieważniono w całości

287

DECYZJE O WYGAŚNIĘCIU PRAWA OCHRONNEGO

Poniższe zestawienie zawiera kolejno: numer prawa ochronnego na znaki towarowe i datę wygaśnięcia prawa ochronnego. W przypadku wygaśnięcia prawa tylko dla części towarów (usług) wymienia się te towary (usługi).

82 944 1999 12 20 Prawo wygasło w całości.

93 428 2002 02 27 Prawo wygasło w całości. Wnioskiem z 27 lutego 2002 r. pełnomocnik uprawnionego poinformował Urząd o rezygnacji z dalszej ochrony przedmiotowego znaku.

111 261 2002 02 07 Prawo wygasło w całości. Wnioskiem, który wpłynął do Urzędu 07.02.2002 r. pełnomocnik uprawnionego poinformował Urząd, o zrzeczeniu się prawa z rejestracji znaku towarowego R-111261.

70 066 2000 11 29 Prawo wygasło w części dla towarów: produkty farmaceutyczne, weterynaryjne i higieniczne; dietetyczne, środki odżywcze dla dzieci i chorych, plastry, materiały opatrunkowe; materiały do plombowania zębów i masy odciskowe do celów dentystrycznych; środki dezynfekcyjne; preparaty do niszczenia chwastów i szkodników; środki grzybobójcze; produkty rolne, ogrodnicze i leśne oraz ziarno siewne nie zawarte w innych klasach; żywe zwierzęta; świeże owoce i jarzyny; nasiona, żywe rośliny i naturalne kwiaty; pasza dla zwierząt, sód; piwo, ale i porter; wody mineralne i gazowane oraz inne napoje bezalkoholowe; syropy i inne preparaty do przygotowywania napojów; klasy 5, 31, 32.

136 431 2003 03 19 Prawo wygasło w części dla towarów: odzież męska, odzież damska, odzież młodzieżowa, ubrania dla dzieci, dresy, obuwie z klasy 25.

288

WYGAŚNIĘCIE PRAWA OCHRONNEGO (prawa nieprzedłużone)

Poniższe zestawienie zawiera kolejno numer prawa ochronnego na znak towarowy oraz datę wygaśnięcia prawa ochronnego

67686	2000 04 05	72634	2001 03 20
72554	2001 04 03	72638	2001 04 05
72564	2001 04 17	72641	2001 04 05
72565	2001 04 26	72642	2001 04 05
72566	2001 04 26	72647	2001 04 16
72569	2001 04 29	72648	2001 04 16
72573	2001 05 17	72660	2001 01 24
72574	2001 01 07	72661	2001 01 30
72575	2001 01 07	72664	2001 02 01
72576	2001 01 07	72665	2001 02 15
72579	2001 02 18	72666	2001 02 15
72580	2001 02 27	72667	2001 02 26
72581	2001 02 27	72669	2001 03 04
72582	2001 03 18	72670	2001 03 04
72583	2001 03 18	72671	2001 03 04
72610	2001 01 18	72672	2001 03 18
72614	2001 01 28	72675	2001 03 18
72615	2001 02 22	72676	2001 03 18
72616	2001 03 04	72679	2001 03 21
72617	2001 03 14	72680	2001 03 25
72618	2001 03 15	72682	2001 03 28
72619	2001 03 15	72683	2001 03 28
72620	2001 03 15	72684	2001 03 28
72621	2001 03 15	72685	2001 04 15
72622	2001 03 15	72686	2001 04 24
72625	2001 03 18	72690	2001 04 29
72626	2001 03 18	72692	2001 05 08
72627	2001 03 18	72695	2001 05 28
72630	2001 03 20	72697	2001 05 17
72633	2001 03 20	72698	2001 05 20

72699	2001 05 20	72846	2001 05 17	72992	2001 04 24	73174	2001 02 18
72700	2001 05 28	72847	2001 05 17	72993	2001 04 24	73175	2001 02 25
72707	2001 01 23	72854	2001 06 24	72996	2001 04 24	73177	2001 05 21
72708	2001 01 10	72865	2001 02 12	72997	2001 04 24	73187	2001 05 24
72712	2001 01 14	72866	2001 02 20	73002	2001 05 23	73188	2001 05 24
72714	2001 01 22	72869	2001 03 13	73003	2001 05 23	73192	2001 05 29
72715	2001 01 22	72873	2001 03 13	73006	2001 06 10	73195	2001 06 13
72716	2001 01 24	72874	2001 03 18	73007	2001 06 24	73196	2001 06 19
72718	2001 02 01	72875	2001 03 25	73008	2001 06 25	73202	2001 06 27
72721	2001 04 02	72876	2001 03 25	73010	2001 06 28	73217	2001 01 10
72723	2001 04 04	72877	2001 03 25	73011	2001 06 28	73219	2001 01 16
72724	2001 04 04	72878	2001 03 25	73024	2001 04 17	73225	2001 02 13
72729	2001 04 05	72879	2001 03 25	73032	2001 01 29	73226	2001 02 25
72730	2001 04 05	72880	2001 03 25	73033	2001 01 31	73227	2001 02 25
72731	2001 04 05	72882	2001 04 17	73035	2001 02 13	73229	2001 03 04
72735	2001 04 26	72885	2001 04 19	73036	2001 03 13	73230	2001 03 04
72737	2001 04 26	72887	2001 04 26	73037	2001 03 15	73231	2001 03 08
72738	2001 04 26	72889	2001 05 14	73040	2001 03 25	73232	2001 03 13
72739	2001 04 26	72891	2001 05 15	73041	2001 04 05	73233	2001 03 13
72742	2001 04 26	72892	2001 05 15	73042	2001 04 12	73234	2001 03 13
72744	2001 04 26	72893	2001 05 15	73044	2001 04 26	73235	2001 03 18
72747	2001 04 26	72894	2001 05 20	73046	2001 04 26	73236	2001 03 19
72748	2001 04 29	72895	2001 05 21	73049	2001 05 15	73238	2001 03 21
72750	2001 04 29	72896	2001 05 21	73050	2001 05 20	73240	2001 04 29
72751	2001 04 29	72897	2001 05 21	73051	2001 05 23	73273	2001 02 22
72752	2001 05 08	72898	2001 05 21	73052	2001 05 24	73274	2001 03 13
72754	2001 05 17	72899	2001 05 27	73055	2001 05 27	73275	2001 03 13
72760	2001 05 17	72901	2001 06 06	73056	2001 05 27	73276	2001 03 20
72761	2001 05 17	72902	2001 06 18	73059	2001 05 28	73277	2001 04 02
72762	2001 05 17	72903	2001 06 18	73060	2001 06 06	73279	2001 04 04
72778	2001 01 07	72904	2001 06 24	73062	2001 06 10	73280	2001 04 08
72783	2001 02 01	72905	2001 06 24	73065	2001 06 20	73281	2001 04 18
72785	2001 02 20	72915	2001 04 11	73066	2001 06 21	73286	2001 04 19
72786	2001 02 20	72920	2001 01 18	73067	2001 06 24	73287	2001 04 19
72788	2001 03 04	72921	2001 01 23	73069	2001 06 25	73306	2001 04 23
72790	2001 03 04	72922	2001 02 22	73071	2001 06 28	73307	2001 04 24
72791	2001 03 04	72923	2001 03 18	73097	2001 01 29	73311	2001 04 24
72793	2001 03 04	72928	2001 04 19	73099	2001 02 13	73315	2001 04 24
72794	2001 03 04	72929	2001 05 10	73100	2001 02 13	73316	2001 04 24
72795	2001 03 04	72930	2001 05 10	73101	2001 02 13	73317	2001 04 24
72796	2001 03 04	72931	2001 05 15	73102	2001 02 13	73319	2001 04 24
72798	2001 03 08	72932	2001 05 16	73103	2001 02 13	73324	2001 04 24
72799	2001 03 11	72933	2001 05 20	73104	2001 02 13	73325	2001 04 24
72803	2001 03 18	72934	2001 05 29	73105	2001 02 13	73326	2001 04 24
72805	2001 03 20	72935	2001 06 06	73106	2001 02 13	73227	2001 04 24
72806	2001 03 21	72936	2001 06 07	73107	2001 02 13	73328	2001 04 29
72808	2001 03 21	72937	2001 06 27	73108	2001 02 13	73329	2001 04 30
72809	2001 03 25	72938	2001 06 27	73110	2001 03 12	73330	2001 04 30
72810	2001 03 25	72951	2001 02 11	73116	2001 03 25	73333	2001 04 30
72813	2001 03 25	72957	2001 03 01	73120	2001 04 05	73334	2001 04 30
72817	2001 03 27	72958	2001 03 04	73121	2001 04 05	73335	2001 04 30
72818	2001 03 28	72960	2001 04 15	73122	2001 02 13	73340	2001 05 10
72820	2001 03 28	72964	2001 05 20	73124	2001 04 18	73348	2001 05 15
72823	2001 03 29	72966	2001 05 20	73127	2001 04 23	73349	2001 05 15
72826	2001 04 18	72969	2001 05 20	73128	2001 04 23	73350	2001 05 15
72828	2001 04 19	72970	2001 05 27	73132	2001 04 26	73352	2001 05 17
72829	2001 04 19	72972	2001 05 27	73133	2001 05 02	73359	2001 05 23
72830	2001 04 25	72973	2001 05 27	73134	2001 05 06	73360	2001 05 23
72831	2001 04 26	72974	2001 05 28	73135	2001 05 09	73361	2001 05 24
72832	2001 04 26	72975	2001 06 06	73138	2001 05 15	73364	2001 05 27
72834	2001 04 29	72981	2001 04 08	73145	2001 05 20	73365	2001 05 27
72835	2001 04 29	72982	2001 01 23	73148	2001 05 24	73368	2001 05 28
72837	2001 05 02	72983	2001 02 08	73149	2001 05 24	73371	2001 05 16
72838	2001 05 08	72985	2001 03 07	73150	2001 06 24	73372	2001 02 27
72839	2001 05 08	72986	2001 03 13	73151	2001 06 24	73375	2001 04 23
72841	2001 05 08	72989	2001 03 22	73166	2001 04 24	73376	2001 04 24
72842	2001 05 08	72990	2001 04 10	73167	2001 04 24	73377	2001 05 07
72844	2001 05 08	72991	2001 04 19	73173	2001 02 18	73378	2001 05 10

73385	2001 05 22	73611	2001 04 24
73386	2001 05 24	73617	2001 04 29
73387	2001 05 28	73618	2001 04 29
73388	2001 05 29	73620	2001 05 06
73389	2001 05 29	73622	2001 05 06
73391	2001 06 05	73623	2001 05 06
73400	2001 06 06	73625	2001 05 08
73404	2001 06 06	73627	2001 05 10
73407	2001 06 06	73629	2001 05 10
73412	2001 06 06	73631	2001 05 10
73413	2001 06 06	73634	2001 05 10
73415	2001 06 06	73636	2001 01 11
73416	2001 06 06	73639	2001 05 10
73421	2001 06 10	73640	2001 05 10
73423	2001 06 14	73641	2001 05 10
73424	2001 06 14	73642	2001 05 13
73428	2001 06 14	73645	2001 05 14
73430	2001 06 14	73649	2001 05 15
73433	2001 06 14	73652	2001 05 15
73439	2001 06 14	73653	2001 05 15
73444	2001 06 14	73654	2001 05 15
73445	2001 06 17	73655	2001 05 15
73448	2001 06 20	73663	2001 05 16
73451	2001 06 20	73664	2001 05 16
73452	2001 06 20	73665	2001 05 17
73454	2001 06 20	73666	2001 05 20
73455	2001 06 20	73667	2001 05 24
73456	2001 06 20	73670	2001 05 28
73458	2001 06 24	73681	2001 06 05
73459	2001 06 24	73683	2001 06 06
73462	2001 06 25	73684	2001 06 06
73463	2001 06 25	73686	2001 06 13
73466	2001 06 26	73687	2001 06 18
73467	2001 06 26	73688	2001 06 21
73468	2001 06 26	73689	2001 06 24
73471	2001 06 26	73690	2001 06 25
73473	2001 06 27	73695	2001 06 26
73474	2001 06 27	73699	2001 06 26
73478	2001 06 28	73710	2001 06 26
73555	2001 01 04	73711	2001 06 26
73556	2001 01 16	73712	2001 06 27
73563	2001 02 01	73717	2001 06 27
73565	2001 02 13	73806	2001 01 25
73566	2001 02 25	73811	2001 03 25
73568	2001 03 04	73812	2001 04 09
73572	2001 03 12	73813	2001 04 10
73574	2001 03 12	73817	2001 04 29
73576	2001 03 12	73819	2001 05 06
73577	2001 03 14	73824	2001 05 31
73578	2001 03 14	73825	2001 05 10
73579	2001 03 14	73833	2001 05 22
73580	2001 03 14	73834	2001 05 22
73584	2001 03 25	73947	2001 02 26
73591	2001 04 09	74185	2001 06 26
73592	2001 04 09	75437	2002 05 07
73599	2001 04 19	77325	2002 01 23
73600	2001 04 24	77834	2001 11 25
73601	2001 04 24	80429	2001 11 15
73602	2001 04 24	82944	1999 12 20
73605	2001 04 24	85071	2002 11 26
73607	2001 04 24	87612	2003 01 21

Patentowego, w którym zmieniona lub uchylona decyzja została ogłoszona oraz datę i treść decyzji, w której zmieniono lub uchylono decyzję poprzednią.

69 414	11/1993	2003 04 16	Sprostowano oczywistą omyłkę w decyzji o rejestracji znaku towarowego z dn.06.05.1992 r. w następujący sposób: - w części dotyczącej nazwy uprawnionego powinno być: Andrzej Gocman, Henryk Kuśnierz, Kraków, Polska.
87 378	02/1996	2003 08 06	Zmieniono decyzję o rejestracji znaku towarowego z dnia 19.10.1995 r. w następujący sposób: - w części dotyczącej zastrzeżeń powinno być: kolory znaku: niebieski.
93 628	04/1997	2003 09 16	Zmieniono decyzję o rejestracji znaku towarowego z dnia 07.01.1997 r. w następujący sposób: - w części dotyczącej klas towarowych powinno być: klasy: 6, 19.
98 312	01/1998	2003 09 12	Zmieniono decyzję o rejestracji znaku towarowego z dnia 10.10.1997 r. w następujący sposób: - w części dotyczącej nazwy uprawnionego powinno być: Przedsiębiorstwo Produkcji Farmaceutycznej GEMI Grzegorz Nowakowski, Karczew, Polska.
106 832	02/1999	2003 08 14	Zmieniono decyzję o rejestracji znaku towarowego z dnia 05.11.1998 r. w następujący sposób: - w części dotyczącej nazwy uprawnionego powinno być: Reemtsma Cigarettenfabriken GmbH, Hamburg, Niemcy.
106 887	02/1999	2003 08 14	Zmieniono decyzję o rejestracji znaku towarowego z dnia 05.11.1998 r. w następujący sposób: - w części dotyczącej nazwy uprawnionego powinno być: Reemtsma Cigarettenfabriken GmbH, Hamburg, Niemcy.
133 315	01/2002	2003 09 04	Sprostowano decyzję o rejestracji znaku towarowego z dnia 19.10.2001 r. w następujący sposób: - w części dotyczącej wykazu towarów powinno być: produkty chemiczne stosowane w przemyśle, stabilizatory do lukrów i polew, skrobia pszeniczna, kwas cytrynowy, cytrynian sodowy, cytrynian potasowy, sorbit, mannit, kwas mlekowy, mleczan sodowy, mleczan potasowy, mleczan wapniowy, guma ksantanowa, lecytyna i alkohol etylowy, produkty chemiczne stosowane w pracach badawczych, fotografii jak również w rolnictwie, ogrodnictwie i leśnictwie, nie przetworzone żywice syntetyczne, nie przetworzone tworzywa sztuczne, nawozy sztuczne, mieszaniny gaszące ogień, preparaty do odpuszczania i lutowania metali, produkty chemiczne do konserwowania żywności; substancje garbujące; kleje (spoiwa)

**DECYZJE O ZMIANIE LUB UCHYLENIU DECYZJI
(opublikowanych w Wiadomościach Urzędu Patentowego)**

Poniższe zestawienie zawiera kolejno: numer prawa ochronnego na znak towarowy, numer i rok wydania Wiadomości Urzędu

stosowane w przemyśle; oleje przemysłowe i tłuszcze, oleje przemysłowe stosowane do produkcji środków chemicznych i farb, uzyskane z nasion bawełnianych, słonecznikowych, soi, nasion lnu, kukurydzy, kielków i oleju rybiego, smary, mieszaniny pochłaniające kurz, nawilżające i wiążące, paliwa (również spirytus silnikowy) i materiały oświetleniowe, świece, knoty; produkty farmaceutyczne, weterynaryjne i sanitarne, dodatki do karmy dla zwierząt, witaminy i substancje odżywcze stanowiące uzupełnienie diety, kwas cytrynowy, cytrynian sodowy, cytrynian potasowy, sorbit, mannit, kwas mlekowy, mleczan sodowy, mleczan potasowy, mleczan wapniowy, guma ksantanowa, lecytyna, mieszaniny tokofenoli, wyodrębnione proteiny sojowe, koncentraty protein sodowych, izoflawony sojowe, tj. ekstrakty protein sodowych stosowane jako dodatek dietetyczny i odżywczy lub jako składnik dodatków dietetycznych i odżywczych, witamina E, substancje dietetyczne do celów leczniczych; żywność dla niemowląt, plastry, materiały opatrunkowe, materiały do plombowania zębów, woski dentystyczne, środki odkażające; środki do zwalczania robactwa, fungicydy, herbicydy; mięso; ryby, drób, dziczyzna, ekstrakty mięsne, konserwowane, suszone i gotowane owoce i warzywa, galaretki, dżemy, kompoty; jaja; mleko; produkty mleczne, oleje i tłuszcze jadalne, oleje jadalne z nasion bawełnianych, pestki słonecznikowe gotowe do spożycia, przetworzona soja, jadalne oleje rybne, jadalne siemię lniane, częściowo przetworzone oleje spożywcze do dalszego użytku przez innych producentów, przetworzone produkty spożywcze, gotowe przystawki, warzywne produkty proteinowe upostaciowane jako substytuty mięsa, sera, ryb i drobiu; rodzynki, dry maple, owoce suszone; rafinowane oleje roślinne (sojowy, kukurydziany, canola, słonecznikowy, z orzeszków ziemnych, mieszanki olejowe na zamówienie), wyodrębnione proteiny sojowe, warzywne proteiny upostaciowane, preparaty zastępujące mleko, na bazie soi; kawa, herbata, kakao, cukier, ryż, tapioka, sago, kawa nienaturalna, mąka, produkty zbożowe, chleb, wyroby cukiernicze i słodkie, lody, miód, melasa (syropy), drożdże, proszek do pieczenia, sól, musztarda, ocet, sosy (przyprawy), przyprawy, lód, podstawowe produkty żywnościowe, produkty spożywcze z kuku-

rydzy, substancje słodzące na bazie kukurydzy, ulepszacze do ciasta, środki do zaczyniania ciasta, stabilizatory do lukrów i polew, gluten pszeniczny, skrobia pszeniczna, miód płynny i sproszkowany, melasa w postaci płynnej i sproszkowana, sól w proszku, syrop kukurydziany, syrop kukurydziany z wysoką zawartością fruktozy, skrobia kukurydziana, cukier gronowy, fruktoza krystaliczna, alkohol do żywności, polewa czekoladowa, dropsy czekoladowe, chocolate chunks, masło kakaowe, likiery kakaowe, sól jęczmienny, mąka pszenna, corn masa, mąka ryżowa, kasza kukurydziana, mąka kukurydziana, mąka sojowa, kasza sojowa, makarony; rośliny zbożowe (ziarno) i produkty rolne, ogrodnicze, leśne, nie ujęte w innych klasach, zwierzęta żywe, świeże owoce i warzywa; nasiona, rośliny i kwiaty, karma dla zwierząt, sól, sól suchy, sól jęczmienny, suche i mokre mieszanki jęczmienne; usługi transportowe, pakowanie i składowanie towarów, usługi transportowe i składowanie w zakresie produktów rolnych, organizowanie podróży;

134 961 07/2002 2003 05 28 Na podstawie art. 247 ust. 2 ustawy z dnia 30 czerwca 2000 r. Prawo własności przemysłowej /Dz. U. z 2001 r. Nr 49, poz. 508/ Urząd Patentowy RP uchyla swoją decyzję z dnia 22.01.2002 r. o udzieleniu prawa ochronnego na znak towarowy R-134961 IGA, w części dotyczącej następujących towarów: „wyroby cukiernicze i słodkie, desery i lody” oraz „spożywcze produkty z mąki i produkty zbożowe” ograniczając ochronę udzieloną dla spożywczych produktów z mąki i produktów zbożowych poprzez dwukrotne uzupełnienie ich wpisu w wykazie towarów dopiskami „z wyłączeniem wyrobów cukierniczych”, umarzając jednocześnie w tym zakresie postępowanie. Wykaz towarów po częściowym ograniczeniu: mięso, ryby, drób, dziczyzna oraz produkty spożywcze z nich wytworzone, konserwowane, suszone, gotowane, mrożone oraz puszkowane owoce i warzywa, jaja, produkty mleczne, galaretki, dżemy, oleje i tłuszcze jadalne, dressingi do sałat oraz konserw, dania przekąskowe i dania gotowe; kawa, herbata, kakao, cukier, ryż, tapioka, sago, mąka, spożywcze produkty z mąki (z wyjątkiem wyrobów cukierniczych), produkty zbożowe (z wyjątkiem wyrobów cukierniczych), sól, ocet, przyprawy, musztardy, sosy (z wyjątkiem dressingów), dania przekąskowe i dania gotowe; prowadzenie na

- zlecenie sklepów detalicznej sprzedaży: produktów spożywczych, napojów, art. gospodarstwa domowego, produktów farmaceutycznych, akcesoriów samochodowych i samochodowych środków czystości, doradztwo w sprawach dotyczących żywności, warunków i urządzeń sanitarnych; usługi dostawcze w zakresie sprzętu i urządzeń sklepów spożywczych, półek na produkty spożywcze, napoje, towary gospodarstwa domowego, produkty do sprzątania i czyszczenia, dostarczanie skrzynek na produkty spożywcze zamrożone i schłodzone, systemów sprawdzających składających się z lad ze sterowanymi, elektrycznymi przenośnikami taśmowymi i torbami na zakupy; usługi w zakresie projektowania sklepów, dekoracji wystaw i wystroju wnętrz, usługi inżynierskie i usługi związane z rozkładem i wystrojem sklepów, usługi barów przekąskowych i sklepów delikatesowych polegające na dostarczaniu gotowych produktów mięsnych, sałatek, kanapek, gotowych do spożycia makaronów, produktów piekarniczych, gotowych do spożycia dań przekąskowych, na miejscu i na wnos; Klasy: 29, 30, 35, 39, 42, 43.
- 135 864 08/2002 2003 07 07 Zmieniono decyzję o udzieleniu prawa ochronnego na znak towarowy z dnia 11.03.2002 r. w następujący sposób:
- w części dotyczącej wykazu towarów powinno być: silniki do motocykli oraz części i akcesoria do nich; druki; książki; magazyny, broszury, biuletyny, podręczniki i poradniki, papier listowy, karty pocztowe, nalepki odbłaskowe, kalendarze, plakaty, długopisy i ołówki, instrukcje obsługi i katalogi.
- 135 916 08/2002 2003 07 16 Zmieniono decyzję o udzieleniu prawa ochronnego na znak towarowy z dnia 11.03.2002 r. w następujący sposób:
- w części dotyczącej nazwy uprawnionego powinno być: Kopalnia Węgla Brunatnego „BEŁCHATÓW” Spółka Akcyjna Rogowiec 97-400 Bełchatów, Polska.
- 136 188 08/2002 2003 05 28 Na podstawie art. 247 ust. 2 ustawy z dnia 30 czerwca 2000 r. Prawo własności przemysłowej /Dz. U. z 2001 r. Nr 49, poz. 508/ Urząd Patentowy RP uchyla swoją decyzję z dnia 22.03.2002 r. o udzieleniu prawa ochronnego na znak towarowy R-136188 IGA, w części dotyczącej następujących towarów: „wyroby cukiernicze i słodkie, desery i lody” oraz ograniczając ochronę udzieloną dla spożywczych produktów z mąki i produktów zbożowych poprzez dwukrotne uzupełnienie ich wpisu
- w wykazie towarów dopiskami „z wyjątkiem wyrobów cukierniczych”, umarzając jednocześnie w tym zakresie postępowanie.
Wykaz towarów po częściowym ograniczeniu: mięso, ryby, drób, dziczyzna oraz produkty spożywcze z nich wytworzone, konserwowane, suszone, puszkowane, gotowane i mrożone owoce i warzywa, jajka, produkty mleczne, galaretki, dżemy, oleje i tłuszcze jadalne, konserwy, dania przekąskowe oraz dania gotowe; kawa, herbata, kakao, cukier, ryż, tapioka, sago, mąka, spożywcze produkty z mąki (z wyjątkiem wyrobów cukierniczych) i produkty zbożowe (z wyjątkiem wyrobów cukierniczych), sól, ocet, przyprawy, musztarda i sosy, dania przekąskowe i dania gotowe; prowadzenie na zlecenie sklepów sprzedaży produktów spożywczych, napojów, artykułów gospodarstwa domowego, produktów farmaceutycznych, akcesoriów samochodowych i samochodowych środków czystości, usługi w zakresie projektowania sklepów związane z rozkładem i wystrojem sklepów, usługi dekoracji wystaw i wystroju wnętrz, usługi zarządzania sklepami sprzedaży detalicznej; usługi dostawcze w zakresie sprzętu i urządzeń sklepów spożywczych, półek na produkty spożywcze, napoje, towary dla gospodarstwa domowego, produkty do sprzątania i czyszczenia, dostarczanie skrzynek na produkty spożywcze zamrożone i schłodzone, systemów sprawdzających składających się z lad ze sterowanymi przenośnikami taśmowymi i torbami na zakupy; doradztwo w sprawach dotyczących żywności, warunków i urządzeń sanitarnych, usługi inżynierskie w zakresie ekspertyz, pomiarów, projektów technicznych i doradztwa budowlanego w związku ze sklepami; usługi barów przekąskowych i sklepów delikatesowych polegające na dostarczaniu gotowych produktów mięsnych, sałatek, kanapek, gotowych do spożycia makaronów, produktów piekarniczych, gotowych do spożycia dań przekąskowych, na miejscu i na wnos; Klasy 29, 30, 35, 39, 42, 43.
- 136 684 09/2002 2003 09 12 Zmieniono decyzję o udzieleniu prawa ochronnego na znak towarowy z dnia 05.03.2002 r. w następujący sposób:
- w części dotyczącej nazwy i siedziby uprawnionego powinno być: Kompania Tytoniowa Merkury Spółka z o.o., Poddębice, Polska.
- 137 979 11/2002 2003 09 15 Zmieniono decyzję o udzieleniu prawa ochronnego na znak towa-

- rowy z dnia 08.05.2002 r. w następujący sposób:
- w części dotyczącej nazwy uprawnionego powinno być: Nextra AS, Drammensveien 167, N-0212 Oslo, Norwegia.
- 138 098 11/2002 2003 09 30 Zmieniono decyzję o udzieleniu prawa ochronnego na znak towarowy z dnia 28.05.2002 r. w następujący sposób:
- w części dotyczącej nazwy i adresu uprawnionego powinno być: PHC Spółka z o.o., 02-415 Warszawa ul. Kraszewskiego 6, Polska.
- 138 099 11/2002 2003 09 30 Zmieniono decyzję o udzieleniu prawa ochronnego na znak towarowy z dnia 28.05.2002 r. w następujący sposób:
- w części dotyczącej nazwy i adresu uprawnionego powinno być: PHC Spółka z o.o., 02-415 Warszawa ul. Kraszewskiego 6, Polska.
- 139 805 02/2003 2003 09 26 Zmieniono decyzję o udzieleniu prawa ochronnego na znak towarowy z dnia 24.07.2002 r. w następujący sposób:
- w części dotyczącej nazwy i adresu uprawnionego powinno być: „K.D.P” Spółka z o.o., Bierkowo, 76-206 Słupsk 8, Polska.
- 139 806 02/2003 2003 09 26 Zmieniono decyzję o udzieleniu prawa ochronnego na znak towarowy z dnia 24.07.2002 r. w następujący sposób:
- w części dotyczącej nazwy i adresu uprawnionego powinno być: „K.D.P” Spółka z o.o., Bierkowo, 76-206 Słupsk 8, Polska.
- 142 930 08/2003 2003 09 26 Zmieniono decyzję o udzieleniu prawa ochronnego na znak towarowy z dnia 28.01.2003 r. w następujący sposób:
- w części dotyczącej nazwy i adresu uprawnionego powinno być: „K.D.P” Spółka z o.o., Bierkowo, 76-206 Słupsk 8, Polska.
- 143 352 09/2003 2003 09 26 Zmieniono decyzję o udzieleniu prawa ochronnego na znak towarowy z dnia 28.01.2003 r. w następujący sposób:
w części dotyczącej nazwy i adresu uprawnionego powinno być: „K.D.P” Spółka z o.o., Bierkowo, 76-206 Słupsk 8, Polska.

290

REJESTRACJA MIĘDZYNARODOWA UZNANA W POLSCE

Poniższe zestawienie zawiera kolejno: numer międzynarodowego rejestru znaków towarowych, określenie znaku towarowego przedstawionego w postaci liter bądź cyfr oraz - jeżeli dotyczy - wskazanie symboli klas elementów graficznych znaku i w razie potrzeby rodzaju znaku, określenie klas towarowych, nazwisko i imię lub nazwę uprawnionego, jego miejsce zamieszkania lub siedzibę oraz kod kraju, datę rejestracji międzynarodowej, datę zamieszczenia informacji o tej rejestracji

w Biuletynie Urzędu Patentowego oraz datę uznania rejestracji międzynarodowej.

- 2R 181701** Avala 05
Dr. Willmar Schwabe GmbH & Co. 4, Willmar-Schwabe-Strasse
Karlsruhe (DE)
1954 12 27 2002 11 18 2003 08 22
- 2R 219686** Rasotherm 09, 10, 11, 19, 21
CFE: 27.5.1
SCHOTT GLAS Trademark Dept Wattenbergstrasse 10 Mainz (DE)
1959 05 01 2003 08 22
- 2R 253929** PENTALOM 05
OM PHARMA 22, rue du Bois-du-Lan Meyrin 2 / Geneve (CH)
1962 03 27 2002 11 18 2003 08 22
- 2R 256426** MIDRO 05
U.P.G. Kayser KG Am Sonnenrain 66 Lörrach (DE)
1962 06 06 2002 11 18 2003 08 22
- 2R 258704** ALFOS-OM 05
OM PHARMA Rue du Bois-du-Lan 22 Meyrin 2 / Geneve (CH)
1962 08 11 2002 11 18 2003 08 22
- R 290570** KETJENFLEX 01
Axcentive BV Nijverheidsplein 21G BARNEVELD (NL)
1964 11 03 2002 12 30 2003 08 20
- R 300646** PRIORIN 03, 05
F. HOFFMANN-LA ROCHE AG BÂLE (CH)
1965 07 26 2002 12 30 2003 08 22
- R 316129** EUCARBON 03, 05
Michaela Kamler, Goldegasse 5, WIEN (AT)
1966 07 01 2002 12 16 2003 08 12
- R 319968** HALAMID 01, 03, 05
Axcentive BV Nijverheidsplein 21G BARNEVELD (NL)
1966 09 07 2002 11 18 2003 08 22
- R 328131** Provenen 05
Dr. Willmar Schwabe GmbH & Co. Willmar-Schwabe-Strasse 4
Karlsruhe (DE)
1966 11 25 2002 12 30 2003 08 22
- R 338426** MASTIJET 05
Intervet International B.V. Wim de Körverstraat 35 BOXMEER
(NL)
1967 09 13 2002 11 18 2003 08 22
- R 350035** LINVOSGES 22, 23, 24, 25, 26
CFE: 27.5.1
LINVOSGES 6, Place de la Gare GERARDMER (FR)
1968 10 31 2002 11 18 2003 08 22
- R 359983** HOKOVIT 31
CFE: 26.5.1, 26.5.2, 26.5.18, 27.5.3, 27.5.25, 26.4.24
H.U. HOFMANN AG Industriestrasse, BÜTZBERG (CH)
1969 09 04 2002 12 30 2003 08 22
- R 382043** Elektrisola 09
ELEKTRISOLA Dr. GERD SCHILDBACH GMBH & Co KG In
der Hüttenwiese Reichshof (DE)
1971 09 22 2002 11 18 2003 08 22
- R 390695** YUNG 03
Dirk Rossmann GmbH Isernhägener Strasse 16 Burgwedel (DE)
1972 08 21 2002 12 16 2003 08 20
- R 391881** ANILAC 03, 05, 29, 31
Meggle GmbH Megglestrasse 6-12 Wasserburg (DE)
1972 09 25 2002 11 18 2003 08 22

R 415740 MERITENE	05	501787 Zino Davidoff	03, 14, 25, 33
Novartis Nutrition AG 118, Monbijoustrasse Berne (CH)		CFE: 27.5	
1975 06 06	2002 12 30	2003 08 22	
R 417810 MEPIVASTESIN	05	Zino Davidoff S.A. 5, rue Faucigny, Fribourg (CH)	
3M ESPE AG ESPE Platz Seefeld (DE)		1986 03 12	2002 11 18
1975 08 27	2003 08 22	2003 08 22	
R 425143 P POLYDRAIN	19	503019 Klauke	06, 07, 08, 09
CFE: 26.2.7, 26.7.11, 27.1.1, 27.5.1, 27.5.6, 27.5.12, 27.5.24		CFE: 27.5.1, 29.1	
Poly Bauelemente AG Lorraineweg 10 Bätterkinden (CH)		Gustav Klauke GmbH Stephanstrasse 30 Remscheid (DE)	
1976 08 31	2002 11 18	1986 03 08	2003 08 22
R 430427 A KATADOLON	05	503377 pitti	05, 21, 31
AWD.pharma GmbH & Co. KG Leipziger Strasse 7-13 Dresden (DE)		pitti-Heimtierprodukte GmbH & Co. KG Am Nordkanal 12-16 Willich (DE)	
2002 04 23	2002 12 16	1986 05 16	2002 12 30
2003 08 12	2003 08 12	2003 08 20	
R 450781 FERROXCUBE	01, 09, 21	508300 Montana	03
Ferroxcube International Holding B.V. Zwaanstraat 2a EINDHOVEN (NL)		CFE: 27.5.1	
1979 12 04	2002 12 30	Claude Montana B.V. Strawinskylaan 3051 Amsterdam (NL)	
2003 08 22	2003 08 22	1986 12 10	2002 12 16
R 460863 TECHNIFOR	07, 08	2003 08 20	
TECHNIFOR, Société anonyme 114, quai du Rhône, Z.I. de la Tuilliere MIRIBEL (FR)		512725 MARY ROSE	31
1981 05 29	2002 11 18	2003 08 22	
R 466852 EDITION PETERS	16	David Austin Roses Limited Kribbestraat 52 II AMSTERDAM (NL)	
CFE: 25.1.1, 25.1.19, 25.1.25, 27.5		1987 07 06	2002 12 30
C.F. PETERS GMBH & Co KG Kennedyallee 101 Frankfurt (DE)		2003 08 22	2003 08 22
1982 01 08	2003 08 22	517231 Selenase	05
R 468686 SILVELOX	06, 19	biosyn Arzneimittel GmbH Schorndorfer Strasse 32 Fellbach (DE)	
CFE: 27.5.1		1987 10 22	2002 12 30
SILVELOX S.P.A. CASTELNUOVO (TN) (IT)		2003 08 22	2003 08 22
1982 04 23	2002 12 30	518563 ZINO RELAX	34
2003 08 22	2003 08 22	DAVIDOFF & Cie S.A. 2, rue de Rive Geneve (CH)	
R 470494 VOLTOLUX	06, 07, 09, 11, 20	1987 11 18	2002 11 18
Demp B.V. Hagenweg 1F Vianen (NL)		2003 08 22	2003 08 22
1982 07 13	2002 12 16	518841 Jean Savelle By HILTL	25
2003 08 20	2003 08 20	CFE: 27.5	
R 470800 BIOSIL	02	Fritz Hiltl KG Asamstrasse 6 Sulzbach-Rosenberg (DE)	
Keimfarben GmbH & Co. KG Keimstrasse 16 Diedorf (DE)		1987 12 02	2002 12 16
1982 08 04	2002 11 18	2003 08 12	2003 08 12
R 471760 Santana	31	522569 Rustichips	29, 30
Math. Tantau, Rosenspezialkulturen und Versandgeschäft Tornescher Weg 13 Uetersen (DE)		Lidl Stiftung & Co. KG Stiftsbergstrasse 1 Neckarsulm (DE)	
1982 08 31	2002 12 30	1988 01 21	2003 01 13
2003 08 22	2003 08 22	2003 08 22	2003 08 22
R 472944 VICTORINOX	08	523115 GALDERMA	03, 05
CFE: 3.7.1, 3.7.16, 6.1.1, 6.1.2		Galderma S.A. Zugerstrasse 8 Cham (CH)	
VICTORINOX AG Schmiedgasse 57 Ibach (CH)		1988 04 22	2002 12 30
1982 10 12	2003 01 13	2003 08 22	2003 08 22
2003 08 22	2003 08 22	528930 SANOTINT	03
R 473861 LUBRODAL	01	COSVAL S.r.l. Viale delle Industrie, 10/5 ARESE (IT)	
CFE: 27.3.1, 27.5.1		1988 09 26	2002 12 30
Fuchs Lubritech GmbH Hans-Reiner-Strasse 7-13 Weilerbach (DE)		2003 08 22	2003 08 22
1982 08 27	2002 12 30	537506 ACTILIGHT	01, 05, 30
2003 08 22	2003 08 22	BEGHIN SAY 12 rue Joseph Beghin THUMERIES (FR)	
R 477346 DAVIDOFF	34	1989 03 02	2002 12 30
DAVIDOFF & Cie S.A. Rue de Rive 2 Geneve (CH)		2003 08 22	2003 08 22
1983 05 02	2003 08 22	R 538950 VIVAK	17
2003 08 22	2003 08 22	Bayer AG Leverkusen (DE)	
R 479339 POLYDRAIN	19	1989 05 22	2002 12 30
Poly Bauelemente AG Lorraineweg 10 Bätterkinden (CH)		2003 08 22	2003 08 22
1983 08 12	2003 08 22	543284 POLYSOL	09
2003 08 22	2003 08 22	ELEKTRISOLA Dr. GERD SCHILDBACH GMBH & Co KG In der Hüttenwiese, REICHSHOF-ECKENHAGEN (DE)	
482242 STÄUBLI	06, 07, 09, 17	1989 10 26	2002 11 18
CFE: 24.17.2, 27.5.10, 27.5.17, 27.5.24, 27.5.5		2003 08 22	2003 08 22
STÄUBLI INTERNATIONAL AG Poststrasse 5 PFÄFFIKON (CH)		544391 chiesi	01, 05
1983 12 08	2002 12 16	CFE: 24.15.1, 24.15.7, 27.5.1, 27.5.21, 26.5; 26.13	
2003 08 12	2003 08 12	CHIESI FARMACEUTICI S.P.A. Via Palermo, 26/A PARMA (PR) (IT)	
2003 08 12	2003 08 12	1989 10 23	2003 08 22
2003 08 12	2003 08 12	552722 FETAKI	29
2003 08 12	2003 08 12	Hofmeister Vermögensverwaltungs KG Maria-Eich-Strasse 66 Gräfelfing (DE)	
2003 08 12	2003 08 12	1990 04 20	2002 12 16
2003 08 12	2003 08 12	2003 08 20	2003 08 20

R 553465 UNICO BANKING GROUP CFE: 26.1.1, 26.1.24, 26.2.7, 26.7.25, 27.1, 27.5.12, 27.5.17, 27.5.22 Unico Banking Group EEIG Herengracht 386 AMSTERDAM (NL) 1990 04 10 2002 11 18 2003 08 22	36	634234 TRINAR Akzo Nobel Coatings International B.V. Velperweg 76 Arnhem (NL) 1995 03 16 2002 11 18 2003 08 22	02
R 555854 COMPAT Novartis Nutrition AG Monbijoustrasse 118 Berne (CH) 1990 06 14 2002 12 30 2003 08 22	10	636897 Pflüger HOMÖOPATHISCHES LABORATORIUM ALEXANDER PFLÜGER GMBH & Co KG Bielefelder Strasse 17 RHEDA-WIEDENBRÜCK (DE) 1995 04 27 2002 12 16 2003 08 20	05
572108 EDUARD DRESSLER CFE: 27.5.1 EDUARD DRESSLER GMBH HERRENKLEIDERFABRIK Babenhäuser Strasse 21 GROSSOSTHEIM (DE) 1991 06 19 2002 12 16 2003 08 20	25	642571 ANIMAT Fa. Meggle GmbH Megglestrasse 6-12 Wasserburg (DE) 1995 08 16 2002 11 18 2003 08 22	31
572691 CRUNCH SOCIÉTÉ DES PRODUITS NESTLÉ S.A. VEVEY (CH) 1991 06 06 2002 12 16 2003 08 12	29, 30	646058 PRO-STORE CFE: 27.5.1 TEC BELGIUM N.V., Naamloze vennootschap Celideestraat 33 BRUXELLES (BE) 1995 10 09 2002 12 16 2003 08 20	09, 38, 42
573883 SIMALFA ALFA KLEBSTOFFE AG Vor Eiche 10 Rafz (CH) 1991 07 19 2002 12 16 2003 08 20	01, 16	646521 RESOURCE Novartis Nutrition AG 118, Monbijoustrasse Berne (CH) 1995 11 12 2003 01 13 2003 08 22	05
576534 DAVIDOFF ANIVERSARIO DAVIDOFF & Cie S.A. 2, rue de Rive Geneve (CH) 1991 09 09 2002 11 18 2003 08 22	34	652165 BARRATS 1890 CFE: 24.1.3, 24.1.5, 24.1.17, 24.9.2, 24.9.3, 27.5.1, 27.7.1 MIGUEL LLOMPART SERVERA General Luque, 360 INCA, Baleares (ES) 1996 03 26 2002 11 18 2003 08 22	18, 25
576535 Zino Davidoff CFE: 27.5 DAVIDOFF & Cie S.A. 2, rue de Rive Geneve (CH) 1991 09 10 2002 11 18 2003 08 22	34	667014 MPC Tenson AB Datavägen 17 ASKIM (SE) 1996 12 13 2002 11 18 2003 08 22	25
579692 AGATHA CFE: 27.5.17, 8.5.10, 3.7.24 AGATHA DIFFUSION, Société a responsabilité limitée 99, rue de Rennes, PARIS (FR) 1991 11 29 2003 08 27	03, 14, 18, 25	669433 Thermo Top Webasto Thermosysteme GmbH 5, Kraillinger Strasse, Stockdorf (DE) 1996 11 25 2003 08 12	11
602448 awa CFE: 24.11.7, 27.5.4, 27.5.12, 27.5.17 August Wilhelm Andernach GmbH & Co. Kommanditgesellschaft Maarstrasse 48 Bonn (DE) 1992 10 01 2002 11 18 2003 08 22	01, 02, 06, 07, 08, 11, 17, 19, 21	670135 SHAPE BY ECCO ECCO SKO A/S Industrivej 5, Bredebro (DK) 1997 01 06 2003 08 05	25
603526 NATUROMA GIVAUDAN S.A. Chemin de la Parfumerie, 5 Vernier (CH) 1993 04 16 2003 08 12	03, 29, 30	670391 P PROMAC CFE: 26.1.1, 27.1.1, 27.5.1 PROMAC ITALIA S.r.l. Via De Gasperi 1, LAINATE (Mi) (IT) 1997 01 21 2002 12 30 2003 08 22	07, 09, 11, 30
605056 KAPALUA KAPALUA GmbH Obenhauptstrasse 15 Hamburg (DE) 1993 07 13 2002 11 18 2003 08 22	25	670546 FOCUS TV FOCUS MAGAZIN VERLAG GMBH 23, Arabellastrasse, München (DE) 1996 09 27 2003 08 19	09, 35, 37, 41, 42
605377 CIEN BEAUTY Lidl Stiftung & Co. KG Stiftsbergstrasse 1 Neckarsulm (DE) 1993 08 26 2002 12 16 2003 08 20	03	672065 PFLÜGERPLEX Homöopathisches Laboratorium Alexander Pflüger GmbH & Co. KG Bielefelder Strasse 17 Rheda-Wiedenbrück (DE) 1997 03 06 2002 12 16 2003 08 20	05
608241 ISOSOURCE Novartis Nutrition AG 118, Monbijoustrasse Berne (CH) 1993 09 08 2003 01 13 2003 08 22	05, 29	673946 NOVASOURCE NOVARTIS Nutrition AG 118, Monbijoustrasse, Berne (CH) 1997 05 01 2003 01 13 2003 08 22	05, 29, 30
610955 ABADIA DE SANCAMPIO BODEGAS TERRAS GAUDA, S.A. Ctra. Tui-a Guarda, Km. 46 O ROSAL (Pontevedra) (ES) 1993 11 16 2003 08 22	33	680808 DeoClic TAVOLA S.P.A. 35 Via Bernardino Verro MILANO (IT) 1997 09 24 2003 01 13 2003 08 22	05
632091 DOMINI VENETI CFE: 1.1.17, 25.1.15, 26.1.2, 26.1.9, 27.5.1 CANTINA SOCIALE VALPOLICELLA DI NEGRAR, Soc. coop. a r.l., e in forma abbreviata „C.S.V. NEGRAR” NEGRAR (IT) 1995 03 10 2002 12 30 2003 08 22	33	684104 AQUA BLOCK CFE: 1.15.15, 26.3.1, 26.11.1, 27.5.1 SGA S.r.l. 24, Via Ibsen, Castelrotto Fraz. Siusi (BZ) (IT) 1997 12 12 2002 11 18 2003 08 22	24, 25
633583 BIOTEX BIOTEX SA Route de Brugieres, Bâtiment Industriel, Zone Bois Service CASTELGINEST (FR) 1995 03 23 2002 12 16 2003 08 12	10, 17, 20, 28		

684300 BANQUET D'OR	29, 30	697679 PRIME LINE	09, 38
CFE: 25.1.15, 26.11.3, 27.1.1, 29.1.1, 29.1.4		CFE: 26.7.1, 26.11.1, 26.15.1, 27.5.1	
„VAMIX”, naamloze vennootschap 806, Ottergemsesteenweg, GENT (BE)		PRIME LINE AG 7, Untermüli, Zoug (CH)	
1997 11 07	2003 08 27	1998 06 19	2003 08 05
684887 SMART ESPACE	09, 16, 35	697740 CLOCKHOUSE	03, 09, 14, 16, 18, 25
FRANCE TELECOM, Société Anonyme 6 Place d'Alleray, PARIS (FR)		Aldemar AG 8, Baarerstrasse, Zoug (CH)	
1997 08 21	2003 08 19	1998 08 14	2003 08 05
686094 T-Line	09, 16, 18, 20, 21, 25, 28, 32, 35, 38, 41, 42	697834 RODEO	03, 09, 14, 18, 21, 22, 25, 28, 30, 36, 37, 39
Deutsche Telekom AG 140, Friedrich-Ebert-Allee, Bonn (DE)		Aldemar AG Grafenauweg 10, Postfach 151 ZUG (CH)	
1997 08 13	2003 08 05	1998 07 01	2003 08 05
686324 DUO-AKTIV	01, 03	697838 LA JOLLA	08, 14, 16, 18, 34
HENKEL KGaA Henkelstrasse 67 Düsseldorf (DE)		Jolla International Limited Bahnhofstrasse 16, Schaan (LI)	
1997 12 02	2003 08 27	1998 08 31	2003 08 05
686715 CFE:2.1.3, 19.7.1, 25.1.15, 28.5.0	21, 33	697932 CITROR	29, 30, 32, 33
BELVEDERE 10, Avenue Charles Jaffelin, BEAUNE (FR)		BERGER (Société Anonyme) Château de Lieusaint, LIEUSAIN (FR)	
1998 01 13	2003 08 05	1998 06 22	2003 08 05
690080 EROS VENEZIANI	03, 14, 18, 25	697967 ADVANCED PRO	12, 28
CFE: 27.5.1, 28.7.0		CFE: 27.5.1	
LO SFIZIO S.R.L. Via Badetto, 58, CETO (Brescia) (IT)		ADVANCED ITALIA snc di Emidio Gherpelli e Angelo Pennacchi Via Emilia Ovest 17, a/1, RUBIERA (Reggio Emilia) (IT)	
1998 03 19	2003 08 22	1998 07 23	2003 08 12
690267 DigitOne	09	698074 FILIPPO	07, 09, 11
Deutsche Telekom AG 140, Friedrich-Ebert-Allee, Bonn (DE)		PAC INTERNATIONAL S.r.l. Km. 39200, Via Licinese, Vicovaro, Roma (IT)	
1998 02 20	2003 08 27	1998 04 22	2003 08 12
692381 ISEA	11, 37	698211 AURORA D'AGOSTINO	07, 09, 11
CFE: 26.4.4, 27.1.1, 27.5.1, 29.1.1, 29.1.3		Aurora D'AGOSTINO 30, Via Monte Massico, ROMA (IT)	
ISEA S.p.A. Strada Provinciale per Cavallano, Casole d'Elsa (Siena) (IT)		1998 05 19	2003 08 05
1998 04 20	2003 08 12	698237 POLYBOX	16
692911 Where ever you drive	18, 25	CFE: 27.5.1	
CFE: 27.5.1		ACHAT ET DISTRIBUTION D'ARTICLES DE CLASSEMENT „A D CLASSEMENT” Société Anonyme Rue Paul Eluard, Z.I. N° 2 Bât. 400, VALENCIENNES (FR)	
SGA S.R.L. Via Ibsen, 24 Castelrotto Fraz. Siusi (Bolzano) (IT)		1998 08 20	2003 08 12
1998 04 22	2002 11 18	2003 08 22	
693674 FAIBEL	01, 05	698254 LUMEN	09, 14
Bayer Aktiengesellschaft Leverkusen (DE)		Design-Brillenvertriebsgesellschaft m.b.H. 131/2, Wiener Straße, Linz (AT)	
1998 04 28	2002 12 16	1998 08 21	2003 08 12
697388 Gallus	18, 25	698260 TANDEM	41, 42
CFE: 3.7.3, 26.3.1, 27.5.1		TANDEM Fundazioa Donostia, San Sebastian (ES)	
UnExShoes B.V. 4, Bergstraat, Postbus 2, LOON OP ZAND (NL)		1998 07 24	2003 08 12
1998 07 17	2003 08 27	698278 MAGIC	29, 32
697389 GALLUS	18, 25	CFE: 26.1.2, 27.5.1, 29.1.2, 29.1.4	
UnExShoes B.V. 4, Bergstraat, Postbus 2, LOON OP ZAND (NL)		TORGNY JAHNSSON'S MAGIC HOUSE AB Tegnér lunden 3, Stockholm (SE)	
1998 07 17	2003 08 27	1998 08 05	2003 08 12
697539 Mireille Rigaux	03, 08, 21	698308 C'	09, 12, 18, 20, 21, 22, 24
INTERCO Vertrieb kosmetischer Erzeugnisse GmbH 7, Hohenstaufenstrasse Wiesbaden (DE)		CFE: 26.11.3, 27.1.1, 27.5.1	
1998 04 24	2003 08 05	AUCHAN, société anonyme a directoire et conseil de surveillance 40, avenue de Flandre, CROIX (FR)	
697580 KNYAZ BORIS	33	1998 09 02	2003 08 12
CFE: 28.5.0		700734 Pamela	05
DROUJESTVO S OGRANITCHENA OTGOVORNOST „SINCHRON INVEST” 2, oulitsa „Lozenska planina”, SOFIA (BG)		CELLTEX, s.r.o. Moyzesova 57, Ivanka pri Dunaji (SK)	
1998 07 09	2003 08 05	1998 09 30	2002 12 30
697630 Leitner	06, 11, 19, 20, 42	2003 08 22	
Leitner GmbH 14, Düsseldorf Strasse, Waiblingen (DE)		703211 PARIS jacadi	03, 09, 10, 11, 12, 14, 16, 18, 20, 21, 24, 25, 29.1.1, 29.1.3, 29.1.4
1998 04 11	2003 08 05	CFE: 25.1.15, 26.4.2, 26.4.7, 27.5.1, 27, 28, 29, 30, 31, 32	
697673 PROMOTE	01, 05	JACADI (Société Anonyme) ZAC des Champs Pierreux, 26, rue Diderot, NANTERRE (FR)	
Bayer Aktiengesellschaft Leverkusen (DE)		1998 04 09	2003 08 19
1998 05 29	2003 08 05		

704536 Tendence Internationale Messe Frankfurt CFE: 27.5.1 Messe Frankfurt GmbH Ludwig-Erhard-Anlage 1 Frankfurt am Main (DE) 1998 11 03	35, 41 2002 12 30	2003 08 22	723857 OMICRON OMICRON electronics GmbH 39, Brolsstraße ALTACH (AT) 1999 11 12	09, 42 2003 08 25
705010 USAG Utensilerie Associate S.p.A. Via Volta, 3 Monvalle (Varese) (IT) 1998 07 21	07, 08, 09, 12, 20 2002 11 18	2003 08 22	726021 MBT Negort AG Schulweg 4 Roggwil (CH) 1999 11 30	10, 25, 41 2002 12 16 2003 08 12
705945 FLAVOL Hoechst Marion Roussel AG Frankfurt am Main (DE) 1998 11 23	05 2003 08 12		726502 Kid CFE: 27.5.1, 29.1.1, 29.1.2 COMPAGNIE GERVAIS DANONE, (société anonyme) 126-130, rue Jules Guesde, LEVALLOIS-PERRET (FR) 2000 01 13	29, 30, 32 2003 08 07
706041 FLAVO Hoechst Marion Roussel AG Frankfurt am Main (DE) 1998 11 23	05 2003 08 12		730355 AGRIMEC Syngenta Crop Protection AG Intellectual Property, Schwarzwaldallee 215 Basel (CH) 2000 02 01	05 2003 08 07
706842 TELEPASS Family CFE: 26.4.2, 27.5.1, 29.1.2, 29.1.4 AUTOSTRADE CONCESSIONI E COSTRUZIONI AUTOSTRADE SPA 50, Via Bergamini, ROMA (IT) 1998 12 30	09, 16, 36, 38, 42 2003 08 22		731518 FIN-ECO CFE: 26.4.7, 26.4.11, 27.5.1 FINECO S.P.A. Via Leonardo da Vinci, 74 BRESCIA (IT) 2000 03 17	35, 36, 38, 42 2003 08 28
711829 eden CFE: 3.11.1, 5.5.1, 27.3.1 RESINE ISOLANTI O. DIENA S.A.S. DI MARCO E MATTEO DIENA Via Vittorio Veneto, 2 BRESSO (MI) (IT) 1999 04 08	17 2002 12 16	2003 08 20	732542 NEXUS BALCAR 122, Boulevard Exelmans Paris (FR) 2000 03 17	09, 11 2003 08 07
713398 Berstorff CFE: 26.3.1, 27.5.1, 29.1.4, 29.1.8 Berstorff GmbH 3/5, An der Breiten Wiese, Hannover (DE) 1999 03 31	07, 09, 16, 37, 41, 42 2003 08 12		733478 EUROFRITS EURO FRITS, S.A. Lopez Bravo, s/n, P.I. Villalonguejar BURGOS (ES) 2000 03 24	29, 30, 31 2002 12 16 2003 08 12
714857 ELSTER CFE: 26.4.3, 26.4.10, 27.5.1, 29.1.2, 29.1.8 ELSTER AG Meß- und Regeltechnik Steinernstraße 19, Mainz-Kastel (DE) 1999 03 31	09, 42 2003 08 27		733683 RED CASTLE CFE: 7.1.1, 26.4.4, 27.5.1 RED CASTLE 20, boulevard du Roi René Aix en Provence (FR) 2000 04 12	10, 12, 18, 24, 25 2003 01 13 2003 08 22
716274 QUARTZ CFE: 27.5 QUARTZ SOFTWARE TECHNOLOGY TKS-Teknosoft S.A. Chemin du Jura Trelex (CH) 1999 06 28	09, 16, 37, 38, 41, 42 2003 08 14		733901 T-Smile Deutsche Telekom AG Friedrich-Ebert-Allee 140 Bonn (DE) 2000 04 10	09, 16, 35, 38, 41, 42 2003 08 06
717729 Jofrutta Lidl Stiftung & Co. KG Stiftsbergstrassw 1 Neckarsulm (DE) 1999 07 19	29 2003 08 27		733902 T-Bonus Deutsche Telekom AG Friedrich-Ebert-Allee 140 Bonn (DE) 2000 04 10	09, 16, 35, 38, 41, 42 2003 08 06
718804 WILVORST WILVORST-Herrenmoden GmbH Stettiner-Strasse 6-8 Northeim (DE) 1999 07 17	25 2002 12 16	2003 08 12	737028 Lotus-Effect Prof. Dr. Wilhelm BARTHLOTT Botanisches Institut, 170, Meckenheimer Allee Bonn (DE) 2000 03 14	01, 02, 06, 07, 09, 16, 17, 19, 21, 24, 25 2003 08 26
719296 SUN-BLOCK SGA SRL 24, Via Ibsen, Castelrotto Fraz. Siusi (Bolzano) (IT) 1999 08 13	24, 25 2002 11 18	2003 08 22	737609 AgipGas CFE: 4.3.3, 26.4.1, 27.5.1, 29.1.14 ENI S.p.A. Piazzale Enrico Mattei Roma (IT) 2000 05 29	01, 04 2003 08 26
723443 CROCODILE LA CHEMISE LACOSTE 8, rue de Castiglione, PARIS (FR) 1999 11 09	09, 14, 25 2003 08 28		737889 CFE: 28.5.0 Bayerische Motoren Werke Aktiengesellschaft Petuelring 130 München (DE) 2000 02 17	12, 37 2002 11 18 2003 08 22
723583 Look O Look CFE: 4.5.21, 27.3.1, 27.5.1 Look-O-Look International B.V. Geurdeland 5 Andelst (NL) 1999 10 12	30 2002 12 16	2003 08 20	738413 CLE INTERNATIONAL LIBRAIRIE FERNAND NATHAN - FERNAND NATHAN ET CIE 9, rue Méchain PARIS (FR) 2000 07 26	09, 16, 41 2002 12 16 2003 08 12
723856 OMICRON CFE: 26.4.4 OMICRON electronics GmbH 39, Brolsstraße ALTACH (AT) 1999 11 12	09, 42 2003 08 25		738598 Megatea CFE: 11.3.1, 26.1.2, 27.5.1, 29.1.3, 29.1.6 Megafyt - R spol. s r.o. U Elektrárny 6/516 Vrané nad Vltavou (CZ) 2000 07 19	05, 30 2002 12 16 2003 08 12

739164 COLLUPULIN	01, 32		
DSM N.V. Het Overloon 1 Heerlen (NL)			
2000 07 06	2002 11 18	2003 08 22	
739630 3C TECHNOLOGY	02, 07, 16		
CFE: 26.4.4, 27.5.1, 27.7.1, 29.1.1			
Sigel GmbH Bäumenheimerstraße 10 Mertingen (DE)			
2000 07 25		2003 08 07	
740087 Happy Digit	09, 16		
Deutsche Telekom AG 140, Friedrich-Ebert-Allee, Bonn (DE)			
2000 08 03		2003 08 27	
740122 DigitPlus	09, 16		
Deutsche Telekom AG 140, Friedrich-Ebert-Allee, Bonn (DE)			
2000 08 03		2003 08 27	
740125 DigitPartner	09, 16		
Deutsche Telekom AG 140, Friedrich-Ebert-Allee, Bonn (DE)			
2000 08 03		2003 08 27	
740126 DigitWorld	09, 16		
Deutsche Telekom AG 140, Friedrich-Ebert-Allee Bonn (DE)			
2000 08 03		2003 08 27	
740435 MOTOPOST	09, 12, 25, 35		
Difi Vertriebs GmbH 65, Oldenburger Strasse Varel (DE)			
2000 07 19		2003 08 26	
740757 Cat's Best	31		
J. Rettenmaier & Söhne GmbH + Co. Holzmühle, 1 Rosenberg (DE)			
2000 08 07	2002 12 16	2003 08 20	
740945 CALGONIT MICROTABS	01, 03		
Reckitt Benckiser N.V. De Fruittuinen 2-12 Hoofddorp (NL)			
2000 07 28		2003 08 07	
740946 CALGONIT MINITABS	01, 03		
Reckitt Benckiser N.V. De Fruittuinen 2-12 Hoofddorp (NL)			
2000 07 28		2003 08 07	
742464 EOS	35, 36		
Deutscher Inkasso-Dienst G.m.b.H. & Co. KG Gewerblicher Rechtsschutz, Abteilung RK-GR, Herr Wenk-Fischer 3-7 Wandsbeker Straße Hamburg (DE)			
2000 07 01		2003 08 28	
742596 LASER LAFAYETTE SERVICES	35, 38, 41, 42		
CFE: 24.15.1, 26.1.2, 27.5.1, 29.1.1, 29.1.6			
LAFAYETTE-SERVICES LASER, (Société Anonyme) 66, rue des Archives PARIS (FR)			
2000 09 08		2003 08 26	
742770 LACALUT	03		
Boehringer Ingelheim Pharma KG Binger Strasse 173 Ingelheim (DE)			
2000 09 13		2003 08 07	
742944 She	03, 09, 16, 18, 25		
CFE: 27.5.1			
She und BOGIE Gesellschaft für Modevertrieb mbH & Co. Service KG 26, Augustinusstrasse Neuss (DE)			
2000 08 10		2003 08 20	
742982 TOP SHOP	16, 35, 38, 39, 41, 42		
CFE: 25.3.1, 26.1.1, 26.1.6, 26.7.3, 27.5.1			
STUDIO MODERNA d.o.o. Cesta 9. avgusta 4 Zagorje ob Savi (SI)			
2000 07 28		2003 08 27	
744102 JCDecaux OUT OF HOME MEDIA	06, 09, 11, 20, 35, 37, 38, 42		
CFE: 27.5.1			
J.C. DECAUX INTERNATIONAL 17, rue Soyier NEUILLY-SUR-SEINE (FR)			
2000 06 21		2003 08 08	
745355 Elegance	03		
CFE: 26.4.1, 26.11.3, 27.5.1, 29.1.1, 29.1.2, 29.1.3, 29.1.4			
ZAKRYTOE AKTSIONERNOE OBCHTCHESTVO „MODUM“ 34, oul. Engelsa Minsk (BY)			
2000 08 20		2003 08 26	
747926 WAM	19		
Shell International Petroleum company Limited Shell Centre London SE1 7NA (GB)			
2000 11 16		2003 08 07	
748319 J-Motion	09, 16, 35, 38, 42		
Deutsche Telekom AG Friedrich-Ebert-Allee 140 Bonn (DE)			
2000 08 22		2003 08 28	
748486 PROTEUS	09, 42		
NETZSCH-Gerätebau GmbH 42, Wittelsbacherstrasse Selb (DE)			
2000 11 23		2003 08 25	
748503 3 X 3	12		
RED CASTLE FRANCE, Entreprise Unipersonnelle a Responsabilité Limitée 20, Boulevard du Roi René AIX EN PROVENCE (FR)			
2000 12 06	2003 01 13	2003 08 22	
749018 Julián Martín	29		
CFE: 26.4.2, 26.4.9, 27.5.1, 29.1.1, 29.1.2, 29.1.4			
JULIAN MARTIN, S.A. Carretera Campillo, 68 GUIJUELO (Salamanca) (ES)			
2000 12 04	2002 12 30	2003 08 22	
749121 JOTUL	11		
CFE: 1.15.5, 27.5.1			
Jotul ASA (a public joint-stock Company) Langoyvn 21 Krakeroy (NO)			
2000 11 23		2003 08 20	
749869 CFE: 20.1.1	16		
Schwan-STABILO Schwanhäußer GmbH & Co. 1, Schwanweg, Heroldsberg (DE)			
2000 12 15		2003 08 27	
750267 rotork	07, 09, 37, 42		
CFE: 27.5.1			
Rotork plc Rotork House, Brassmill Lane Bath, BA1 3JQ (GB)			
2000 04 19		2003 08 08	
750303 PSI	16, 35, 41, 42		
CFE: 26.3.4, 26.4.3, 26.4.10, 27.5.1			
PSI Präsent Service Institut GmbH 4, Völklinger Strasse Düsseldorf (DE)			
2000 11 17		2003 08 28	
751391 MACAO	29		
CFE: 25.1.5, 25.1.9, 26.4.1, 28.5.0			
WININA IMPORT EXPORT AB Box 2023 KUNGSÄNGEN (SE)			
2000 12 15	2002 12 30	2003 08 22	
752055 SHINEWAY	05		
CFE: 24.15.3, 26.1.1, 27.5.1, 28.3.0			
SHIJIAZHANG SHINEWAY PHARMACEUTICAL Co., Ltd. (SHIJIAZHANG SHENWEI YAOYE GUFEN YOUXIANGONGSI.) Nance Yigonglichu, Luanchengxiancheng, Shijiazhuang, HEBEI (CN)			
2001 02 13	2002 12 30	2003 08 22	
752088 TOP JOGG	12		
RED CASTLE FRANCE 20, boulevard du Roi René Aix en Provence (FR)			
2001 02 12	2003 01 13	2003 08 22	
752560 Interport	09, 36, 38		
INTERPORT GmbH & Co. KG Geb. 58, Eugen-Saenger-Strasse Brunthal (DE)			
2001 01 24		2003 08 08	

752704 Leonardo CFE: 26.13.1, 27.5.1 DATASOFT - Informacní systémy s.r.o. 28, rijna 1142/168 Ostrava - -Mariánské Hory (CZ) 2000 12 04	35, 42 2003 08 08	756180 SCANDIC VODKA CFE: 19.7.1 Scandic Vodka AB Sandsborgsvägen 44 H ENSKEDE (SE) 2001 03 22	33 2003 08 26
752911 DATACARD DataCard Corporation 11111 Bren Road West MN 55343-9015 Minnetonka (US) 2000 07 24	07, 09, 16 2003 08 21	758499 GLOBALAR Kanthal Limited Inveralmond Perth, PH1 3ED (GB) 2001 04 30	07, 09, 11 2003 08 08
753236 ALPLA PECHINEY RHENALU (Société anonyme) 7, Place du Chancelier Adenauer PARIS (FR) 2001 02 09	06, 21 2003 08 19	758807 ALYSI ALYSI FASHION S.r.l. Viale Colli Portuensi, 641/649 ROMA (IT) 2001 02 26	14, 18, 25 2003 08 22
753441 ROLLY Rollartes SA CP 1021 Gordola (CH) 2001 02 16	08, 28 2003 08 07	759070 PLASTICON Welna B.V. 52, Parallelstraat OLDENZAAL (NL) 2001 05 04	11, 17, 19, 37 2003 08 19
753474 ROCHE OPTI ROCHE DIAGNOSTICS GMBH Sandhofer Strasse 116 Mannheim (DE) 2001 02 08	01, 05, 10 2003 08 28	759086 VERTU Vertu Ltd. 51 Eastcheap London EC3M 1JP (GB) 2001 06 07	09, 14, 16, 18, 20, 25, 35, 36, 38 2003 08 22
753475 ROCHE OMNI ROCHE DIAGNOSTICS GMBH 116, Sandhofer Strasse, Mannheim (DE) 2001 02 08	01, 05, 10 2003 08 28	759893 FRESHZYME CFE: 5.3.6 Novozymes A/S Krogshoejvej 36 Bagsvaerd (DK) 2001 05 17	01 2003 08 27
753526 TESTA ROSSA CFE: 2.1.1, 25.1.15, 27.5.1, 29.1.1, 29.1.6, 29.1.8 Wedl & Hofmann Gesellschaft m.b.H. Dorfstraße 18 Mils (AT) 2001 02 27	30, 35, 42 2003 08 07	760247 CFE: 26.2.1, 26.2.7 Iqara Holdings Limited 100 Thames Valley Park Drive Reading, RG6 1PT (GB) 2001 04 27	04, 07, 11, 12, 36, 37, 40, 42 2003 08 07
753551 SCANDIC Scandic Vodka AB Sandsborgsvägen 44 H ENSKEDE (SE) 2001 03 01	33 2003 08 28	760447 RINGFOTO CFE: 26.11.1, 27.5.1, 29.1.1 RINGFOTO GmbH & Co. ALFO MARKETING KG Benno-Strauß- -Strasse 39 Fürth (DE) 2000 11 27	01, 09, 11, 16, 40 2003 08 07
753602 PRESENCE Mülhens GmbH & Co. KG 241-245 Venloer Strasse Köln (DE) 2001 03 19	03 2003 08 07	760491 FINECO FINECO S.P.A. Via Leonardo da Vinci, 74 BRESCIA (IT) 2000 12 12	35, 36, 42 2003 08 12
754083 MANEX MANEX & CO, a.s. Boretice 445 (CZ) 2000 11 20	06, 07, 42 2003 08 20	760556 MIPRODAN Arla Foods amba Skanderborgevej 277 Viby J (DK) 2001 06 19	01, 29 2003 08 08
754154 AXANOVA Welldro AG Ottenhofenstrasse 110, Uetliburg SG (CH) 2001 02 06	03, 05 2002 11 18 2003 08 22	762040 KISSKISS RJP S.r.l. 169, via Umbria ISERNIA (IT) 2001 06 28	25 2003 08 22
754865 REVENT Revent International AB Box 714 UPPLANDS VÄSBY (SE) 2001 04 06	11 2003 08 22	762173 ELEKTROTOM HiTT Berchtold Holding GmbH Ludwigstaler Strasse 25 Tuttlingen (DE) 2001 06 19	09, 10 2003 08 11
755433 massuno CFE: 4.2.20, 25.1.19, 27.5.1 OÜ MASSUNO Estonia pst 3/5 Tallinn (EE) 2001 03 21	05, 35, 42 2002 12 16 2003 08 20	762217 CONFIDAN Schwarz Pharma AG Alfred-Nobel-Strasse 10 Monheim (DE) 2001 07 05	05 2003 08 12
755451 ISPOROCK Deutsche Rockwool Mineralwoll-GmbH 14-18 Karl-Schneider- -Strasse Gladbeck (DE) 2000 11 09	17, 19, 37 2003 08 19	762248 ffriends Friends Textile OÜ Narva mnt. 7 Tallinn (EE) 2001 07 12	16, 25, 42 2003 08 11
755667 XALACOM Pharmacia Enterprises S.A. 6, Circuit de la Foire Internationale LUXEMBOURG (Grand-Duché du Luxembourg) (LU) 2001 03 12	05 2003 08 07	762258 M Müller CFE: 25.1.25, 26.4.1, 27.5.1 Müller GmbH & Co. KG Albstrasse 92 Ulm (DE) 2001 04 05	01, 02, 03, 04, 05, 06, 08, 09, 10, 11, 12, 13, 14, 16, 17, 18, 20, 21, 22, 23, 24, 25, 26, 27, 28, 29, 30, 31, 32, 33, 34, 35, 38, 39, 41, 42 2003 08 11
756090 WIRE CARD CFE: 26.1.1, 26.2.1, 26.2.5, 27.5.1 Wire Card AG Max-Planck-Strasse 3 Aschheim b. München (DE) 2001 03 14	09, 36, 38, 42 2003 08 26		

762277 polaris CFE: 1.15.17, 26.4.2, 27.5.1, 29.1.1, 29.1.8 Berthold Pitow 4, Schillerstrasse Würselen (DE) 2001 03 01	09, 14, 18, 25, 28 2003 08 11	765221 DONAU DESIGN CFE: 26.4.2, 26.11.3, 27.5.1 DONAU DESIGN GMBH 1, Johann Schorsch Gasse Wien (AT) 2001 07 16	18, 18 2003 08 26
762354 LANCIA THESIS FIAT AUTO S.p.A. Corso Agnelli, 200, TORINO (IT) 2001 07 02	12 2003 08 26	765225 okaidi CFE: 26.4.2, 27.5.1, 29.1.4, 29.1.6 OKAIDI INTERNATIONAL 162, boulevard de Fourmies ROUBAIX (FR) 2001 07 17	14, 16, 24, 25, 26 2003 08 26
763125 NATURE'S Nature'sOwn AB Argongatan 2 MÖLNDAL (SE) 2001 02 08	03, 05, 11, 32 2003 08 26	765348 JUMBO Hausemann & Hötte N.V. Kromboomssloot 57, Postbus 1729, AMSTERDAM (NL) 2001 08 09	28 2003 08 06
763159 POM STEAK CFE: 1.1.1, 27.5.1, 29.1.1, 29.1.3 S.C. GALEC, Société Coopérative Anonyme a Directoire et Conseil de Surveillance 52, rue Camille Desmoulins ISSY LES MOULINEAUX CEDEX (FR) 2001 08 03	29 2003 08 26	765352 MATRIX Hans-Georg Müller 138, Bickernstrasse Gelsenkirchen (DE) 2001 07 25	12 2003 08 25
763167 audimas CFE: 26.11.3, 27.1.1, 27.5.1 AKCINE BENDROVE „AUDIMAS“ Raudondvario pl. 80, Kaunas (LT) 2001 07 18	25 2003 08 26	765505 EMOTION RÖMERQUELLE GesmbH Holzmannngasse 3 WIEN (AT) 2001 09 05	32 2003 08 22
763189 TiCaP Waldemar Link GmbH & Co. Barkhausenweg 10 Hamburg (DE) 2001 06 22	10 2003 08 08	765808 aquavitalis water for life CFE: 1.15.15, 27.5.1, 29.1.3, 29.1.4 DMS, Distribution + Marketing-Service AG Industrie West, Rietstrasse 18 Dällikon (CH) 2001 09 03	01, 11, 21 2003 08 11
763213 INTER PARFUMS INTER PARFUMS, Société Anonyme 4, Rond-Point des Champs Élysées, Paris (FR) 2001 03 16	03, 18, 24 2003 08 11	765841 CHIC AMERICA CFE: 27.5.1 H.I.S. sportswear AG 15, Daimlerstrasse, Garching (DE) 2001 08 14	03, 18, 25 2003 08 11
763277 SIGG SWITZERLAND CFE: 24.13.1, 26.4.1, 27.5.1 SIGG Switzerland AG Walzmühlestrasse 60 Frauenfeld (CH) 2001 04 17	06, 21 2003 08 08	765983 VILEBREQUIN CFE: 26.4.2, 26.4.7, 27.5.1, 29.1.4, 29.1.6 TRB INTERNATIONAL société anonyme 12, rue Léon Thyès Luxembourg (LU) 2001 07 26	03, 09, 25 2003 08 22
763297 REX Prophete GmbH & Co. Lindenstraße 49 Rheda-Wiedenbrück (DE) 2000 11 20	07, 08, 09, 11, 12, 14, 16, 20, 21, 22, 27, 34 2003 08 11	766256 HELL IS FOR HEROES Riccardo FIUME 2, Via Sciesa Milano (IT) 2001 09 13	25 2003 08 22
763303 VIZONA Visplay IP AG Klünenfeldstrasse 22 Muttenz (CH) 2001 03 08	06, 09, 19, 20, 35, 37, 42 2003 08 11	766386 CFE: 3.2.1 Schmitz Cargobull Aktiengesellschaft Siemensstrasse 50 Altenberge (DE) 2001 07 13	11, 12 2003 08 20
763342 2nd Sight Physoptics Opto-Electronic GmbH 15b, Münchner Strasse Starnberg (DE) 2001 06 18	09, 42 2003 08 11	766414 DKV CFE: 27.5.1, 29.1.12 DKV Deutsche Krankenversicherung AG Aachener Strasse 300 Köln (DE) 2000 11 10	05, 09, 16, 35, 36, 37, 38, 39, 41, 42 2003 08 20
763392 FOCUS CFE: 26.4.2, 27.3.1, 27.5.1 „VARTEKS“ Varazdinska tekstilna industrija d.d. Zagrebacka 94 Varazdin (HR) 2001 06 08	03, 14, 16, 18, 25, 26 2003 08 11	766773 ADEX AGFTRADING, a.s. Roháčova 83/1099 Praha 3 (CZ) 2001 04 23	29, 31, 39, 42 2003 08 28
765176 CFE: 19.7.1 Gorbatschow Wodka KG 46-50, Kienhorststrasse Berlin (DE) 2001 07 30	33 2003 08 26	767233 SHOP'n JOGG RED CASTLE FRANCE 20, Boulevard du Roi René AIX EN PROVENCE (FR) 2001 07 26	12 2003 08 22
765219 DONAU CFE: 26.11.3, 27.5.1 DONAU DESIGN GMBH 1, Johann Schorsch Gasse Wien (AT) 2001 07 16	16, 18 2003 08 26	767291 MEGATEX CFE: 26.4.1, 27.5.1, 28.5.0 Aktzionerno drujestvo „Megatex“ 85, boul. Vazkresenie Sofia (BG) 2001 10 09	09, 10, 11, 16, 28, 35, 36, 37, 38, 39, 40, 41, 42 2003 08 12

767312 Docteur Nature CFE: 26.4.4, 26.4.8, 27.5.1 DOCTEUR NATURE S.R.L. Via Caduti Senza Croce, 6/12 BAGGIOVARA (MO) (IT) 2001 06 22	03, 05, 30 2003 08 12	769981 Kludi touch-free Kludi GmbH & Co. KG Am Vogelsang 31-33 Menden (DE) 2001 10 06	09, 11, 40 2002 02 25 2003 08 26
767320 GÜDEL Onelock L.L.C., nevenvestiging in Nederland van een onderneming met hoofdzetel in Ver.St.v. Amerika: OneLock L.L.C., te Wilmington, Delaware, Ver.St.v.Amerika 32, Porstmuide AMSTERDAM (NL) 2001 07 16	06, 07, 09 2003 08 12	770636 WINNER Carlshamn Mejeri AB KARLSHAMN (SE) 2001 10 30	29, 30 2002 03 11 2003 08 26
767388 i CFE: 24.17.25 swissvoice ag Fabrikstrasse 8 Hägendorf (CH) 2001 10 22	09, 38 2003 08 12	770648 RELIVE SOCIETE EUROPEENNE DE TELETRANSMISSIONS SPORTIVES 3, rue Gaston et René Caudron ISSY-LES- -MOULINEAUX (FR) 2001 08 07	16, 38, 41 2002 03 11 2003 08 26
767565 3g CFE: 27.5.1, 27.7.1 Schwab Verkehrstechnik AG Ebnatstrasse 150A Schaffhausen (CH) 2001 10 05	12 2003 08 26	770662 Herold DEUTSCHER HEROLD Lebensversicherung Aktiengesellschaft Poppelsdorfer Allee 25-33 Bonn (DE) 2001 08 22	35, 36, 38 2002 03 11 2003 08 27
767566 4g Schwab Verkehrstechnik AG Ebnatstrasse 150A Schaffhausen (CH) 2001 10 05	12 2003 08 26	770687 Fino CFE: 4.5.15 EXCMO. AYUNTAMIENTO DE JEREZ DE LA FRONTERA C/ Consistorio, núm. 15 JEREZ DE LA FRONTERA (CADIZ) (ES) 2001 11 10	06, 14, 16, 18, 25, 28, 41 2002 03 11 2003 08 27
767684 1g Schwab Verkehrstechnik AG Ebnatstrasse 150A Schaffhausen (CH) 2001 10 05	12 2003 08 25	771282 mediavision CFE: 26.3.23, 27.5.1, 29.1.1, 29.1.2 MEDIAVISION ET JEAN MINEUR (Société Anonyme) 49, Avenue des Champs-Élysées PARIS (FR) 2001 10 23	09, 16, 35, 38, 41, 42 2002 03 25 2003 08 06
767687 2g Schwab Verkehrstechnik AG Ebnatstrasse 150A Schaffhausen (CH) 2001 10 05	12 2003 08 25	773281 POWERBAR Société des Produits Nestlé S.A. Vevey (CH) 2001 11 08	05, 30, 32 2002 04 08 2003 07 25
768129 AWD. pharma CFE: 26.4.2, 26.11.3, 27.5.1 AWD.pharma GmbH & Co. KG 7-13, Leipziger Strasse Dresden (DE) 2001 09 21	01, 05, 42 2003 08 28	773345 LONDASUN Londa GmbH 2, An der Milchinsel Leipzig (DE) 2001 12 18	03 2002 04 08 2003 08 28
768321 Bio-Lyne Hermann Basler Haar-Kosmetik Versandhaus - Produktion 20, Gansäcker, Bietigheim-Bissingen (DE) 2001 09 06	03, 08, 21, 26 2003 08 26	773871 PERFORMAX Performax B.V. Stationsweg 30 Baarn (NL) 2001 12 14	05 2002 12 16 2003 08 12
768360 CYBER-PIRATES LTT License to Thrill GmbH Diekstradt 15 Norderfriedrichskoog (DE) 2001 06 25	14, 16, 28 2003 08 26	774251 LEGEND WORLD WIDE CFE: 26.2.3, 27.5.1 D.O.O. EMINENT, Preduzece za proizvodnju i promet Ber Imre 3-5 SUBOTICA (YU) 2002 01 24	18, 24, 25 2002 11 18 2003 08 22
768378 Famila FAMILA GmbH Heidelberg & Co. KG Hertzstrasse 1 Heidelberg (DE) 2001 08 28	16, 29, 30, 31, 32, 33 2003 08 26	774435 AMER SPORTS CFE: 26.3.3, 27.5.1 AMER SPORTS Deutschland GmbH Am Kirchenhölzl 13 Gräfelfing (DE) 2001 12 22	03, 09, 14, 18, 25, 28 2002 11 18 2003 08 22
768399 BiBA BiBA + pariscop Daub GmbH Daimlerstrasse 3 Duisburg (DE) 2001 09 06	18, 25 2003 08 26	774883 FIAT STILO forward thinking CFE: 26.3.23, 27.5.1 FIAT S.p.A. Via Nizza, 250 TORINO (IT) 2001 12 28	12, 35, 41 2002 05 06 2003 08 27
768421 TESNIT CFE: 27.1.1, 27.5.1 DONIT TESNIT, družba za proizvodnju tesnilnih materialov d.d. Cesta komandanta Staneta 38, Medvode (SI) 2001 06 15	11, 17 2003 08 26	774950 WEBSTER COMPLI Janssen Pharmaceutica N.V. Turnhoutseweg 30 Beerse (BE) 2001 12 19	10 2002 05 06 2003 08 03
769631 MAGIC TT BTICINO S.P.A. 38, Via Messina MILANO (IT) 2001 09 17	09 2003 08 08	775586 FERRERO PISTAKI' Soremartec S.A. Dreve de l'Arc-en-Ciel 102 Schoppach-Arlon (BE); FERRERO S.P.A. Piazzale Pietro Ferrero, 1 ALBA CN (IT); FERRERO S.p.A. Piazzale Pietro Ferrero, 1 Alba (Cuneo) (IT) 2001 12 20	30 2002 05 20 2003 08 20
769980 Kludi-Zip Kludi GmbH & Co. KG Am Vogelsang 31-33 Menden (DE) 2001 10 06	09, 11, 40 2002 02 25 2003 08 26	775663 PSX AMERON b.v. J.F. Kennedylaan 7 Geldermalsen (NL) 2002 01 09	02 2002 05 20 2003 08 27

775967 HA! LA HALLE CFE: 24.17.1, 27.5.1, 29.1.1 LA HALLE Vetements 28 avenue de Flandre Paris (FR) 2002 01 25 2002 05 20 2003 08 20	14, 18, 25	
776002 InProma Maxim Technology Pty Limited Level 3, 46-48 York Street SYDNEY NSW 2000 (AU) 2002 01 22 2002 12 30 2003 08 22	09	
776152 NOVOFEM Novo Nordisk A/S Novo Allé Bagsvaerd (DK) 2002 02 13 2002 11 18 2003 08 22	05	
776445 LMT LMT Lichtmeßtechnik GmbH Berlin Helmholtzstrasse 9 Berlin (DE) 2002 02 04 2003 01 13 2003 08 22	09, 42	
776587 trends&trade CFE: 24.17.25, 26.4.2, 27.5.1 MDM Markt- Daten- und Medienservice GmbH Hauptstrasse 143 Rheda-Wiedenbrück (DE) 2001 11 07 2003 01 13 2003 08 22	04, 08, 11, 16, 20, 21, 24, 26, 27, 35, 42	
777676 medela CFE: 27.5.1, 29.1.1 MEDELA, AD Konditorska industrija Kulski put bb VRBAS (YU) 2002 03 14 2002 12 30 2003 08 22	30	
779356 L4 moresophy GmbH Brienner Strasse 54b München (DE) 2002 02 07 2003 08 22	09, 42	
779581 PURIMOX DSM N.V. Het Overloon 1 Heerlen (NL) 2002 03 12 2002 11 18 2003 08 22	01	
780184 NICI CFE: 27.5.1, 29.1.1, 29.1.6 NICI AG Langheimer Strasse 94 ALTENKUNSTADT (DE) 2002 04 30 2002 12 30 2003 08 22	28	
780529 VACCINOVAR CellControl Biomedical Laboratories AG Am Klopferspitz 19 Martinsried (DE) 2002 03 26 2002 12 16 2003 08 20	05	
780654 KLYTIA MARCADET Thierry, Jules, Marie 12, Villa Méquillet NEUILLY SUR SEINE (FR) 2002 02 28 2002 12 16 2003 08 20	03, 41, 44	
781798 WARM UP CFE: 24.15.2, 27.5.1, 29.1.1, 29.1.8 PBS Pernauer GmbH Rohrbach Bergweg 15 (AT) 2002 05 03 2002 12 30 2003 08 22	11	
784282 HAINBUCH HAINBUCH GMBH SPANNENDE TECHNIK Erdmannhäuser Strasse 57 Marbach (DE) 2002 01 27 2002 12 16 2003 08 20	07, 08, 40, 42	
784320 CFE: 1.15.5, 24.15.2, 26.15.1 Glaxo Group Limited Glaxo Wellcome House, Berkeley Avenue, Greenford Middlesex, UB6 ONN (GB) 2002 07 08 2002 12 30 2003 08 22	03, 05	
784977 TEBECHOP Theo Benning Elektrotechnik und Elektronik GmbH & Co. KG Münsterstraße 135-137 Bocholt (DE) 2002 07 10 2002 12 30 2003 08 22	09	
784979 TEBETRON Theo Benning Elektrotechnik und Elektronik GmbH & Co. KG Münsterstraße 135-137 Bocholt (DE) 2002 07 10 2002 12 30 2003 08 22	09	
785003 TEBEVERT Theo Benning Elektrotechnik und Elektronik GmbH & Co. KG Münsterstraße 135-137 Bocholt (DE) 2002 07 10 2002 12 30 2003 08 22	09	
785038 RISPEDON PLIVA d.d. Ulica grada Vukovara 49 Zagreb (HR) 2002 06 10 2002 10 21 2003 08 18	05	
785251 BioLife Reed Exhibitions Deutschland GmbH Völklinger Strasse 4 Düsseldorf (DE) 2002 05 15 2002 11 04 2003 08 08	35, 41, 42	
785733 OYOY Skjelland Group AS P.O. Box 580 Sentrum Tonsberg (NO) 2002 06 05 2002 12 30 2003 08 22	25	
786665 LIEBE NATUR Pinzgau Milch reg. Gen.m.b.H. 2, Saalfeldner Strasse Maishofen (AT) 2002 08 16 2002 11 18 2003 08 25	29, 30, 32	
786681 PHOENIX ELECTRONICS CFE: 27.5.1 Phoenix Contact GmbH & Co. KG Flachsmarkstraße 8 Blomberg (DE) 2002 06 26 2002 11 18 2003 08 25	09, 42	
786799 SONAX SERVICE CFE: 18.1.23, 27.5.1 SONAX Autopflege Service GmbH Münchener Strasse 75 Neuburg a.d. Donau (DE) 2002 04 12 2003 01 27 2003 08 26	09, 35, 37, 41, 42	
786825 INPRESS Svenska Närkonsult AB Fyrisborgsgatan 5 UPPSALA (SE) 2002 08 26 2003 01 27 2003 08 07	35, 41, 42	
786831 ZANDER CFE: 27.5.1, 29.1.12 ZANDER Aufbereitungstechnik GmbH & Co. KG Im Teelbruch 118 Essen (DE) 2002 08 13 2003 01 27 2003 08 06	09, 11	
786856 LOMETAL INTERNATIONAL CFE: 26.4.4, 26.4.11, 27.5.1 Loh Services GmbH & Co. KG Rodenbacher Str. 10 Haiger (DE) 2002 04 19 2003 01 27 2003 08 04	06, 07, 10, 12, 17, 19, 20, 40	
786860 lotus CFE: 5.5.16, 27.5.11, 29.1.12 Georgia-Pacific Sarl Boulevard Royal 3 Luxembourg (LU) 2002 04 29 2003 01 27 2003 08 20	03, 05, 06, 08, 10, 16, 20, 21, 28, 38	
786958 CART-Rock Karl-Heinz Ubat Steinbruchstr. 9 Hennef/Sieg (DE) 2001 11 13 2003 01 27 2003 08 06	09, 12, 14, 16, 18, 21, 24, 25, 28, 35, 38, 39, 41, 42	
786974 TE STRAKE TE STRAKE B.V. Dr. H. van Doorneweg 26 Deurne (NL) 2002 08 22 2003 01 27 2003 08 07	02, 07, 09, 40, 42	
787008 DANONE CFE: 5.7.14, 25.1.19, 27.5.1, 29.1.14 COMPAGNIE GERVAIS DANONE, (société anonyme) 126-130, rue Jules Guesde Levallois-Perret (FR) 2002 07 05 2003 01 27 2003 08 11	29, 30, 32	

787009 SIGMA FIREBARR	02, 17		
Sigma Coatings B.V. Amsterdamseweg 14 Uithoorn (NL)			
2002 08 09	2003 01 27	2003 08 11	
787011 CFE: 26.7.11	09, 11		
DEVI A/S Ulvehavevej 61 Vejle (DK)			
2002 09 03	2003 01 27	2003 08 11	
787018 HALCON	19, 21, 35		
CFE: 26.4.1, 26.4.11, 27.5.1			
HALCON CERAMICAS, S.A. Ctra. Ribesalbes, s/n L'ALCORA - CASTELLON (ES)			
2002 03 20	2003 01 27	2003 08 11	
787019 N	21		
CFE: 24.9.1, 27.5.1			
F.X. Nachtmann Bleikristallwerke GmbH Zacharias-Frank-Straße 7 Neustadt a.d. Waldnaab (DE)			
2002 08 07	2003 01 27	2003 08 11	
787020 ROUGE LIMITED	03		
BOURJOIS 12-14 rue Victor Noir NEUILLY SUR SEINE (FR)			
2002 07 19	2003 01 27	2003 08 11	
787024 eumovate	03, 05		
CFE: 25.7.1, 26.15.1, 27.5.1			
Glaxo Group Limited Glaxo Wellcome House, Berkeley Avenue, Greenford Middlesex, UB6 ONN (GB)			
2002 07 08	2002 12 30	2003 08 22	
787025 BIG PUSH	09, 32, 43		
Big Push Vertriebs GmbH 112, Laaerbergstraße Wien (AT)			
2002 07 08	2003 01 27	2003 08 11	
787026 HEXVIX	05, 10		
Photocure ASA Hoffsvveien 48 Oslo (NO)			
2002 08 07	2003 01 27	2003 08 11	
787028 3DDENTAL	09, 16, 41		
BLANCHARD Julien 120, rue Raymond Losserand PARIS (FR)			
2002 07 18	2003 01 27	2003 08 11	
787029 Compal	29, 30, 31, 32, 35		
CFE: 5.3.11, 25.3.1, 27.5.1, 29.1.13			
COMPAL - COMPANHIA PRODUTORA DE CONSERVAS ALIMENTARES, S.A. ALMEIRIM (PT)			
2002 08 05	2003 01 27	2003 08 11	
787030 jeweltech	08, 09, 14, 16, 34		
CFE: 3.1.24, 5.1.12, 27.5.1			
CIM International (H.K.) Limited, Hong Kong (Succursale di Lugano) Via Tesserete 10 Lugano (CH)			
2002 07 17	2003 01 27	2003 08 11	
787034 MARKETING SYSTEMS	09, 35, 37, 38, 42		
CFE: 26.11.3, 27.5.1, 29.1.2, 29.1.4, 29.1.6			
Marketing Systems GmbH Am Teelbruch 130 Essen (DE)			
2002 04 02	2003 01 27	2003 08 11	
787037 PowerCore	09		
ThyssenKrupp Electrical Steel GmbH Altendorfer Straße 120 Essen (DE)			
2002 05 28	2003 01 27	2003 08 11	
787039 DG DANIEL GALVIN	03		
CFE: 27.5.1			
Daniel Galvin Limited 3 Well Lane, Clare Suffolk, CO10 8NH (GB)			
2002 07 31	2003 01 27	2003 08 11	
787040 DANIEL GALVIN	03		
Daniel Galvin Limited 3 Well Lane, Clare Suffolk, CO10 8NH (GB)			
2002 07 31	2003 01 27	2003 08 11	
787042 GATAFUR ELEGANCE	18		
CFE: 9.1.24, 27.5.1, 29.1.13			
TASARI KÜRKMOD KÜRK DERI SANAYI VE TICARET LIMITED SIRKETI Sahilyolu Beskardesler 2. Sokak No: 11 Kat: 5-6 ZEYTINBURNU/ISTANBUL (TR)			
2002 05 21	2003 01 27	2003 08 11	
787043 May	03, 21		
CFE: 5.3.14, 27.5.1, 29.1.12			
ITM ENTREPRISES (Société Anonyme) 24, rue Auguste-Chabrieres PARIS (FR)			
2002 07 02	2003 01 27	2003 08 11	
787045 MC KENZIE IMAGINE	07		
ITM ENTREPRISES (Société Anonyme) 24, rue Auguste-Chabrieres PARIS (FR)			
2002 07 02	2003 01 27	2003 08 11	
787046 ADELIE TENTISSIMO	30		
ITM ENTREPRISES (Société Anonyme) 24, rue Auguste-Chabrieres PARIS (FR)			
2002 07 02	2003 01 27	2003 08 13	
787054 APTA CANAL POWER	03		
ITM ENTREPRISES (Société Anonyme) 24, rue Auguste-Chabrieres PARIS (FR)			
2002 07 16	2003 01 27	2003 08 13	
787055 ASPHALT 5	12		
ITM ENTREPRISES (Société Anonyme) 24, rue Auguste-Chabrieres PARIS (FR)			
2002 07 16	2003 01 27	2003 08 13	
787056 MC KENZIE	07		
ITM ENTREPRISES (Société Anonyme) 24, rue Auguste-Chabrieres PARIS (FR)			
2002 07 16	2003 01 27	2003 08 13	
787057 QUALISAT	05		
SANOFI-SYNTHELABO 174, avenue de France PARIS (FR)			
2002 07 17	2003 01 27	2003 08 13	
787058 UNISUN	11		
ITM ENTREPRISES (Société Anonyme) 24, rue Auguste-Chabrieres PARIS (FR)			
2002 07 16	2003 01 27	2003 08 13	
787059 PERFECTLINE	06, 11, 17		
ITM ENTREPRISES (Société Anonyme) 24, rue Auguste-Chabrieres PARIS (FR)			
2002 07 16	2003 01 27	2003 08 13	
787060 TMT15	01		
Degussa AG Bennigsenplatz 1 Düsseldorf (DE)			
2002 08 09	2003 01 27	2003 08 13	
787061 BLUECOOL	06, 11, 17		
ITM ENTREPRISES (Société Anonyme) 24, rue Auguste-Chabrieres PARIS (FR)			
2002 07 16	2003 01 27	2003 08 13	
787062 OBEXET	05		
SANOFI-SYNTHELABO 174, avenue de France PARIS (FR)			
2002 07 17	2003 01 27	2003 08 13	
787063 LOSENTRA	05		
SANOFI-SYNTHELABO 174, avenue de France PARIS (FR)			
2002 07 17	2003 01 27	2003 08 13	
787065 FEHRER	07		
Textilmaschinenfabrik Dr. Ernst Fehrer Aktiengesellschaft Wegscheider Straße 15 Leonding (AT)			
2002 08 01	2003 01 27	2003 08 13	

787069 XENTA ABSENTA 33 VASCO INTERNATIONAL S.a.r.l. 14a, rue des Bains Luxembourg (LU) 2002 07 26 2003 01 27 2003 08 13	787098 CLAREXID 05 PLIVA d.d. Ulica grada Vukovara 49 Zagreb (HR) 2002 07 03 2003 01 27 2003 08 13
787071 EDGE 25 CFE: 27.5.1 KARAKAS TEKSTIL SANAYI VE TICARET LIMITED SIRKETI Atatürk Mahallesi Boztepe Sokak 30-32, Ikitelli-Küçükçekmece ISTANBUL (TR) 2002 06 28 2003 01 27 2003 08 13	787101 ESTYLON 05 TEVA PHARMACEUTICALS EUROPE B.V. Industrieweg 23 Mijdrecht (NL) 2002 07 08 2003 01 27 2003 08 13
787073 DEXTER 05 Bayer Aktiengesellschaft Leverkusen (DE) 2002 08 08 2003 01 27 2003 08 13	787103 TOLL HOUSE 11, 30, 35, 43 Société des Produits Nestlé S.A. Vevey (CH) 2002 07 17 2003 01 27 2003 08 13
787076 FAST FORWARD 24, 25 CFE: 26.4.18 SÖKTAS PAMUK VE TARIM ÜRÜNLERINI DEGERLENDIRME TICARET VE SANAYI ANONIM SIRKETI Cumhuriyet Mahallesi, Akeller Caddesi No: 88 SÖKE-AYDIN (TR) 2002 07 22 2003 01 27 2003 08 13	787110 INTERVECT 06, 07, 37 Intervect AB Svartbäcksgatan 1 B Uppsala (SE) 2002 05 08 2003 01 27 2003 08 14
787080 BETEK TEX 02, 17, 19 CFE: 26.4.18, 27.5.1, 29.1.15 BETEK BOYA VE KIMYA SANAYI ANONIM SIRKETI Kaynarca, Kavakpınar Mah. Tandogan Cad. Kocamezarlık Karsisi Pendik - ISTANBUL (TR) 2002 08 12 2003 01 27 2003 08 13	787112 DOMION 05 BIOFARMA 22, rue Garnier NEUILLY-SUR-SEINE (FR) 2002 07 24 2003 01 27 2003 08 14
787082 24 kleine Jäger 33 MAST-JÄGERMEISTER AG Jägermeisterstraße 7-15 Wolfenbüttel (DE) 2002 07 26 2003 01 27 2003 08 13	787119 ULTRA BODY SYSTEM 03 LANCOME PARFUMS ET BEAUTE & CIE 29, rue du Faubourg Saint-Honoré PARIS (FR) 2002 07 25 2003 01 27 2003 08 14
787084 SULTRIVAL 05 SOGIVAL 200, route de Mayenne LAVAL (FR) 2002 07 03 2003 01 27 2003 08 13	787120 AquaX 11, 19, 37 WashTec Holding GmbH Argonstrasse 7 Augsburg (DE) 2002 05 17 2003 01 27 2003 08 14
787085 GALA POWER 03 CFE: 27.5.1 BASER KIMYA SANAYI VE TICARET ANONIM SIRKETI Kozyatagi, Degirmenyolu Sokak No: 7, Baser Han EREN KOY-ISTANBUL (TR) 2002 06 03 2003 01 27 2003 08 13	787123 VITALITY COMPLEX 03 LANCOME PARFUMS ET BEAUTE & CIE 29, rue du Faubourg Saint-Honoré PARIS (FR) 2002 07 25 2003 01 27 2003 08 14
787087 VARILAIR 11 SPIREC Z.I. du Val d'Argent - 12 boulevard des Martyrs de Châteaubriant ARGENTEUIL (FR) 2002 06 25 2003 01 27 2003 08 13	787125 ATToM 19, 21, 39 CFE: 26.4.18, 27.5.1, 29.1.12 HALCON CERAMICAS, S.A. Ctra. Ribesalbes, s/n L'ALCORA - CASTELLON (ES) 2002 06 18 2003 01 27 2003 08 14
787089 CFE: 1.15.23 05, 09, 16, 35, 38, 41, 42, 44 ALTANA Pharma AG Byk-Gulden-Str. 2 Konstanz (DE) 2002 05 13 2003 01 27 2003 08 13	787126 PARIS EXPO THE PARIS MEETING POINTS 35, 36, 40, 41, 42, 43 CFE: 2.9.4, 26.4.1, 26.4.10, 27.5.1, 29.1.1, 29.1.6 SOCIETE D'EXPLOITATION DU PARC DES EXPOSITIONS DE LA VILLE DE PARIS Porte de Versailles PARIS (FR) 2002 02 13 2003 01 27 2003 08 14
787090 CFE: 1.15.23 05, 09, 16, 35, 38, 41, 42, 44 ALTANA Pharma AG Byk-Gulden-Str. 2 Konstanz (DE) 2002 05 13 2003 01 27 2003 08 13	787127 PRO.MED.CS Praha a.s. 01, 05, 35, 39, 42 CFE: 26.1.1, 27.5.1 PRO.MED.CS Praha a.s. Telcská 1 Praha 4 (CZ) 2002 03 22 2003 01 27 2003 08 14
787091 B-KLASSE 12 Hymer AG Holzstrasse 19 Bad Waldsee (DE) 2002 05 23 2003 01 27 2003 08 13	787128 PRO.MED.CS 01, 05, 35, 39, 42 CFE: 26.1.1, 27.5.1 PRO.MED.CS Praha a.s. Telcská 1 Praha 4 (CZ) 2002 03 22 2003 01 27 2003 08 14
787093 LA BOULE NOIRE 18, 25, 28 LA BOULE OBUT SAINT BONNET LE CHATEAU (FR) 2002 06 10 2003 01 27 2003 08 13	787129 What's up 03 Mäurer + Wirtz GmbH & Co. KG Zweifaller Strasse 120 Stolberg (DE) 2002 08 02 2003 01 27 2003 08 14
787094 AminoCare 05, 29, 30 Volmed Medical BV Spoorakkerweg 11 Udenhout (NL) 2002 08 14 2003 01 27 2003 08 13	787136 Get Up 03, 14, 25 Mäurer + Wirtz GmbH & Co. KG Zweifaller Strasse 120 Stolberg (DE) 2002 08 02 2003 01 27 2003 08 14
787096 I.O.N. 09, 11, 37, 42 ION Devices Deutschland GmbH Mörsenbroicher Weg 191 Düsseldorf (DE) 2002 05 29 2003 01 27 2003 08 13	787143 PUSZTA 30 VITAPRESS Kft. Jendrassyk Gy u. 46 Dunaharaszti (HU) 2002 06 26 2003 01 27 2003 08 14

787150 ALFA SOLARE CFE: 26.4.18, 27.5.1, 28.7.0 ALFA SOLARE S.a. Via Guardia di Rocca Nr. 6 GALAZZANO (SM) 2002 08 08 2003 01 27 2003 08 14	19	787487 EUROCROSS International CFE: 1.17.2, 24.13.1, 26.11.8, 27.5.1 EuroCross International Holding B.V. Losplaatsweg 14 Noordwijk (NL) 2002 09 06 2002 12 16 2003 08 19	36
787151 Pro.Pecton CFE: 27.5.1 Krüger GmbH & Co. KG Senefelderstrasse 44 Bergisch Gladbach (DE) 2002 07 19 2003 01 27 2003 08 14	05	787489 APTIVUS Boehringer Ingelheim International GmbH Ingelheim (DE) 2002 08 22 2002 12 16 2003 08 19	05
787157 ToxSAYS MEMOREC Stoffel GmbH - Medizinisch-Molekulare Entwicklung, Köln Stöckheimer Weg 1 Köln (DE) 2002 05 02 2003 01 27 2003 08 14	01, 09, 42	787490 STRADOMIL Bayer Aktiengesellschaft Leverkusen (DE) 2002 08 08 2002 12 16 2003 08 19	05
787161 PRO.MED.CS Praha a.s. CFE: 26.1.1, 27.5.1 PRO.MED.CS Praha a.s. Telcská 1 Praha 4 (CZ) 2002 03 22 2003 01 27 2003 08 14	01, 05, 35, 39, 42	787492 Vitalbeere Anton Plattner Haag 4 Aldersbach (DE) 2002 08 19 2002 12 16 2003 08 19	31
787163 TANIAPHOS OMG AG & Co. KG Rodenbacher Chaussee 4 Hanau-Wolfgang (DE) 2002 07 26 2003 01 27 2003 08 14	01	787496 KUNERT CFE: 26.4.2, 27.5.1 KUNERT AG, Julius-Kunert-Strasse 49 Immenstadt (DE) 2002 07 25 2002 12 16 2003 08 19	25
787166 MISON AGA AKTIEBOLAG Lidingö (SE) 2002 07 17 2003 01 27 2003 08 14	01	787497 CAMALGORI ENSEMBLE S.r.l. Via dei Setaioli, 16 (Centergross Blocco 9) FUNO DI ARGELATO (BOLOGNA) (IT) 2002 07 04 2002 12 16 2003 08 19	03, 18, 25
787171 ALFA tech CFE: 26.4.18, 27.5.1 ALFA SOLARE S.a. Via Guardia di Rocca Nr. 6 GALAZZANO (SM) 2002 08 08 2003 01 27 2003 08 27	19	787499 LEMPROOF Lemminkäinen Oyj Esterinportti 2 Helsinki (FI) 2002 08 21 2002 12 16 2003 08 19	17, 19, 37
787253 Red Star W.Kordes'Söhne Rosenschulen GmbH & Co KG Klein Offenseth-Sparrieshoop (DE) 2002 08 01 2002 12 16 2003 08 27	31	787501 LEMMASTIX Lemminkäinen Oyj Esterinportti 2 Helsinki (FI) 2002 08 21 2002 12 16 2003 08 19	17, 19, 37
787438 PBOX Motortuning CFE: 27.5.1, 29.1.12 PBOX AUSTRIA KRAFTFAHRZEUGTECHNIK GmbH 13A, Zaubertalstraße LINZ (AT) 2002 07 09 2002 12 16 2003 08 19	07, 09, 12	787502 LEMFALT Lemminkäinen Oyj Esterinportti 2 Helsinki (FI) 2002 08 21 2002 12 16 2003 08 19	19, 37
787457 CLUBMAST Cremer Futtermühlen GmbH Glockengießewall 2 Hamburg (DE) 2002 08 24 2002 12 16 2003 08 19	31	787504 MUTOH CFE: 27.5.1 MUTOH INDUSTRIES LTD. 1-3, Ikejiri 3-chome, Setagaya-ku Tokyo 154-0001 (JP) 2002 08 20 2002 12 16 2003 08 19	09
787458 SYMPLAVIX Sanofi-Synthelabo 174, Avenue de France Paris (FR) 2002 07 08 2002 12 16 2003 08 19	05	787506 YIPPY CFE: 27.5.1 Rauch Fruchtsäfte GmbH Langgasse 1 Rankweil (AT) 2002 08 20 2002 12 16 2003 08 19	30, 32
787461 DUOPLAVIN Sanofi-Synthelabo 174, Avenue de France Paris (FR) 2002 07 08 2002 12 16 2003 08 19	05	787507 Three Circles CFE: 14.1.13, 14.3.13, 27.5.1 XIA MEN SAN QUAN RI HUA YOU XIAN GONG SI No. 204, Hexiangxi Road, Xiamen Fujian (CN) 2002 09 02 2002 12 16 2003 08 19	09
787462 SERENISSIMA GUERLAIN S.A. 68, avenue des Champs-Élysées PARIS (FR) 2002 07 11 2002 12 16 2003 08 19	03	787514 Macuvite Springfield Nutraceuticals B.V. Simon Stevinstraat 15, Postbus 1574 Oud-Beijerland (NL) 2002 09 04 2002 12 16 2003 08 19	05
787470 ULTRA BODY COMPLEX LANCOME PARFUMS ET BEAUTE & CIE 29, rue du Faubourg Saint-Honoré PARIS (FR) 2002 07 25 2002 12 16 2003 08 19	03	787515 INFRALIT TEKNOS GROUP OY Tapiolan Keskustorni ESPOO (FI) 2002 08 28 2002 12 16 2003 08 19	02
787482 SEMENARNA Ljubljana CFE: 2.1.13, 27.5.1, 29.1.3 SEMENARNA LJUBLJANA d.d. Dolenjska cesta 242 Ljubljana (SI) 2002 09 02 2002 12 16 2003 08 19	08, 31	787516 PROTEX CFE: 27.5.1 House of Denmark A/S Tirsbjergvej 30, Postbox 1020 Vejle (DK) 2002 08 30 2002 12 16 2003 08 19	10
		787518 Crispy Moments Bahlsen GmbH & Co. KG Podbielskistrasse 11 Hannover (DE) 2002 08 14 2002 12 16 2003 08 19	30

787519 FLEXODON	05	787562 Mauro Mazzocchi	25
Medicom International s.r.o. Pátorní 7 Brno (CZ)		CFE: 25.1.15, 27.5.1	
2002 07 16	2002 12 16	2003 08 19	
787522 Performia	35	MAZZOCCHI Mauro Rue Don G. Vender, 37 BRESCIA (IT)	
U-Man AG Grabenackerstrasse 48 Steinhausen (CH)		2002 07 09	2002 12 16 2003 08 19
2002 09 04	2002 12 16	2003 08 19	
787524 TRONOSONIC	14	787567 NANO SILK	16
RICHEMONT INTERNATIONAL S.A. Route des Biches 10 Villars-sur-Glâne - Fribourg (CH)		Sappi Europe S.A. 154, Chaussée de la Hulpe Brussel (BE)	
2002 09 04	2002 12 16	2003 08 19	
787527 XDC	12	787568 PRESTO MATT	16
COMPAGNIE GENERALE DES ETABLISSEMENTS MICHELIN - MICHELIN & CIE 12 cours Sablon CLERMONT-FERRAND CEDEX 09 (FR)		Sappi Europe S.A. 154, Chaussée de la Hulpe Brussel (BE)	
2002 07 17	2002 12 16	2003 08 19	
787528 COMFORM SLEEVE	17	787569 PRESTO SILK	16
RELATS, S. A. C. del Priorat, s/n - Pol. Ind. La Borda CALDES DE MONTBUI (Barcelona) (ES)		Sappi Europe S.A. 154, Chaussée de la Hulpe Brussel (BE)	
2002 07 31	2002 12 16	2003 08 19	
787529 Sternlife	01, 05	787570 PRESTO GLOSS	16
SternLife GmbH & Co. KG Am Mühlenberg 4 Wittenburg (DE)		Sappi Europe S.A. 154, Chaussée de la Hulpe Brussel (BE)	
2002 08 14	2002 12 16	2003 08 19	
787530 UNSER EIS DES JAHRES	30	787571 TRKA	25
CFE: 1.15.7, 5.7.14, 5.7.22, 8.1.18, 27.5.1, 29.1.15		DECATHLON 4, Boulevard de Mons VILLENEUVE D'ASCQ (FR)	
Schöller Lebensmittel GmbH & Co KG Bucher Straße 137 Nürnberg (DE)		2002 07 24	2002 12 16 2003 08 19
2002 09 02	2002 12 16	2003 08 19	
787547 ASRELOM	05	787577 SIGNAL EXPERT	03, 21, 30
Bayer Aktiengesellschaft Leverkusen (DE)		Unilever N.V. Weena 455 Rotterdam (NL)	
2002 08 07	2002 12 16	2002 08 22	2002 12 16 2003 08 19
787551 HYDRO-LIQUID	05	787580 Lipton	30
Janssen Pharmaceutica N.V. Turnhoutseweg 30 Beerse (BE)		CFE: 1.15.9, 25.1.15, 27.5.1, 29.1.13	
2002 07 11	2002 12 16	Unilever N.V. Weena 455 Rotterdam (NL)	
787553 Afin AFIN LEASING A.G.	36	2002 07 26	2002 12 16 2003 08 19
CFE: 27.5.1		787582 TENADO	09, 16, 42
Afin Leasing A.G. Seilerstätte 15 Wien (AT)		Technobox GmbH Kornharpener Straße 122 A Bochum (DE)	
2002 07 25	2002 12 16	2002 04 25	2002 12 16 2003 08 19
787555 C55	09	787590 COME CLOSER	03
Siemens Aktiengesellschaft Wittelsbacherplatz 2 München (DE)		IWH DISTRIBUTION SARL 14 Grand Rue MAISONSGOUTTE (FR)	
2002 08 29	2002 12 16	2002 07 29	2002 12 16 2003 08 19
787556 U10	09	787593 SHINE BLONDE	03
Siemens Aktiengesellschaft Wittelsbacherplatz 2 München (DE)		L'OREAL 14, rue Royale PARIS (FR)	
2002 08 29	2002 12 16	2002 07 05	2002 12 16 2003 08 19
787557 CL55	09	787594 Nastro Azzurro	32
Siemens Aktiengesellschaft Wittelsbacherplatz 2 München (DE)		CFE: 24.1.5, 25.1.15, 27.5.1, 29.1.15	
2002 08 29	2002 12 16	S.P.A. BIRRA PERONI INDUSTRIALE Via R. Birolli, 8 ROME (IT)	
787558 M50	09	2002 07 12	2002 12 16 2003 08 19
Siemens Aktiengesellschaft Wittelsbacherplatz 2 München (DE)		787596 ELASTO-CURL	03
2002 08 29	2002 12 16	L'OREAL 14, rue Royale PARIS (FR)	
787559 A55	09	2002 07 05	2002 12 16 2003 08 19
Siemens Aktiengesellschaft Wittelsbacherplatz 2 München (DE)		787597 ESKO-GRAPHICS	01, 02, 07, 09, 16, 35, 42
2002 08 29	2002 12 16	Esko-Graphics A/S Industriparken 35-37 Ballerup (DK)	
787560 SYMEON	10	2002 08 12	2002 12 16 2003 08 19
Siemens Aktiengesellschaft Wittelsbacherplatz 2 München (DE)		787598 LES DOMANIALES EMBASSY	27
2002 08 29	2002 12 16	ITM ENTREPRISES (Société Anonyme) 24, rue Auguste-Chabrieres PARIS (FR)	
787561 populaire	25	2002 07 10	2002 12 16 2003 08 19
PIAMPIANI S.P.A. 5, Via E. Mattei - Frazione Zona Industriale „A” CIVITANOVA MARCHE (IT)		787599 LYPAREX PROCLEAN	21
2002 07 09	2002 12 16	ITM ENTREPRISES (Société Anonyme) 24, rue Auguste-Chabrieres PARIS (FR)	
2003 08 19		2002 07 10	2002 12 16 2003 08 19
		787605 LA ROCHE-POSAY	03, 05
		LA ROCHE-POSAY LABORATOIRE PHARMACEUTIQUE Avenue René Levayer LA ROCHE-POSAY (FR)	
		2002 07 12	2002 12 16 2003 09 03

787607 ZLK CFE: 27.5.1 Ing. Ivan Kupcok, DIAGO Zeleznická 7 Brezno (SK) 2002 08 14 2002 12 16 2003 08 19	07	787653 LISMA CFE: 25.1.15, 27.5.1, 29.1.1 OBSHESTVO S OGRANICHENNOY OTVETSTVENNOSTYU „AGROLIDER” stroenie 4, dom 19, Proektiruemy proezd 4294 MOSKVA (RU) 2002 07 26 2002 12 16 2003 08 06	03, 04, 05, 25, 29, 30, 32, 33, 34, 35, 43
787611 YAX! ZAKRYTOE AKTSIONERNOE OBCHTCHESTVO „TEKS TREIDING KOMPANI” komn. 3, d. 2, oul. Serafimovitcha Moskva (RU) 2002 07 26 2002 12 16 2003 08 19	24, 25, 26	787656 INTRAPORT Fresenius Kabi AG Friedrichstrasse 2-6 Frankfurt am Main (DE) 2002 08 16 2002 12 16 2003 08 05	10
787616 TRAVEL IN STYLE Swiss International Air Lines AG (Swiss International Air Lines SA) (Swiss International Air Lines Ltd.) Aeschenvorstadt 4 Basel (CH) 2002 08 23 2002 12 16 2003 08 19	16	787666 BLIND DATE CFE: 26.4.18, 27.5.1 Mäurer + Wirtz GmbH & Co. KG Zweifaller Strasse 120 Stolberg (DE) 2002 08 02 2002 12 16 2003 08 07	04, 09, 10, 28
787618 CONIFERA CFE: 26.4.1, 29.1.3, 29.1.8 Ing. Vladimír Kubes Veselá 54 Slusovice (CZ) 2002 07 12 2002 12 16 2003 08 19	20, 40	787669 FREEBELT RICHARD FRERES SA Société anonyme ZA du Puits du Cret, SAINT GENEST LERPT (FR) 2002 07 23 2002 12 16 2003 08 07	10
787619 MONTERO CFE: 26.4.1, 29.1.4, 29.1.8 Ing. Vladimír Kubes Veselá 54 Slusovice (CZ) 2002 07 12 2002 12 16 2003 08 19	20, 40	787671 ORNAMENTA TRAFFIC Tarkett Sommer AG Nachtweideweg 1-7, Frankenthal (DE) 2002 08 21 2002 12 16 2003 08 11	27
787623 EASYBOOK PAPETERIES HAMELIN Route de Lion, CAEN (FR) 2002 07 17 2002 12 16 2003 08 19	16	787674 MAXAFLOC DSM N.V. Het Overloon 1 Heerlen (NL) 2002 08 22 2002 12 16 2003 08 18	01, 32
787628 Dromedar CFE: 2.3.23, 27.5.1, 29.1.12 ZI-LI Nemzetközi Kereskedelmi Korlátolt Felelősségű Társaság Margó Tivadar u. 182 Budapest (HU) 2002 04 17 2002 12 16 2003 08 19	25	787675 OQUAVEL Bayer Aktiengesellschaft Leverkusen (DE) 2002 08 07 2002 12 16 2003 08 12	05
787630 CEF CFE: 27.5.1 MANIFATTURA GOMMA FINNORD S.R.L. 6/A, Piazza della Motta VARESE (IT) 2002 01 31 2002 12 16 2003 08 05	07, 12	787676 ACURATIVE LANCOME PARFUMS ET BEAUTE & CIE 29, rue du Faubourg Saint-Honoré PARIS (FR) 2002 07 16 2002 12 16 2003 08 07	03
787635 PETXINA Holophane Europe Limited Bond Avenue, Bletchley Milton Keynes, MK1 1JG (GB) 2002 09 11 2002 12 16 2003 08 05	11	787677 CELTRILOR Bayer Aktiengesellschaft Leverkusen (DE) 2002 08 07 2002 12 16 2003 08 14	05
787637 KEY SAVER CFE: 9.1.1, 27.5.1 Robroek Investment B.V. Prinses Christinalaan 6 LEUSDEN (NL) 2002 07 26 2002 12 16 2003 08 05	09, 14	787678 XERANTIAL Bayer Aktiengesellschaft Leverkusen (DE) 2002 08 08 2002 12 16 2003 08 18	05
787644 DIATAVAL CFE: 26.4.18 BIOFARMA 22, rue Garnier NEUILLY-SUR-SEINE (FR) 2002 07 24 2002 12 16 2003 08 06	05	787680 XYVONDA Bayer Aktiengesellschaft Leverkusen (DE) 2002 08 08 2002 12 16 2003 08 14	05
787649 SWISS MAGAZINE TRAVEL IN STYLE Swiss International Air Lines AG (Swiss International Air Lines SA) (Swiss International Air Lines Ltd.) Aeschenvorstadt 4 Basel (CH) 2002 08 23 2002 12 16 2003 08 26	16	787681 LE BOURGET LE BOURGET S.A. FRESNOY LE GRAND (FR) 2002 07 16 2002 12 16 2003 08 11	25
787651 fast clean CFE: 26.11.3, 27.5.1 MERLONI ELETTRODOMESTICI S.p.A. Viale Aristide Merloni, 47 FABRIANO (AN) (IT) 2002 07 26 2002 12 16 2003 08 18	07, 11	787684 ZEGROMEL Bayer Aktiengesellschaft Leverkusen (DE) 2002 08 08 2002 12 16 2003 08 14	05
787652 CFE: 25.1.15, 28.5.0, 29.1.1 OBSHESTVO S OGRANICHENNOY OTVETSTVENNOSTYU „AGROLIDER” stroenie 4, dom 19, Proektiruemy proezd 4294 MOSKVA (RU) 2002 07 26 2002 12 16 2003 08 06	03, 04, 05, 25, 29, 30, 32, 33, 34, 35, 43	787691 TRAMACET Janssen Pharmaceutica N.V. Turnhoutseweg 30 Beerse (BE) 2002 07 29 2002 12 16 2003 08 14	05
		787693 OLYMWIND CFE: 26.7.25, 28.3.0 PUJIANGXIAN HUANGZHAI HONGXING ZHIYICHANG Qunan, Huangzhaizhen Pujiangxian, Zhejiang (CN) 2002 07 25 2002 12 16 2003 08 18	25
		787701 SL55 Siemens Aktiengesellschaft Wittelsbacherplatz 2 München (DE) 2002 08 29 2002 12 16 2003 08 12	09

787705 OUZO BY METAXA CFE: 25.1.15 Distilleerderijen Erven Lucas Bols B.V. Wattstraat 61 Zoetermeer (NL) 2002 07 30	2002 12 16	2003 08 18	33	787749 NANO GLOSS Sappi Europe S.A. 154, Chaussée de la Hulpe Brussel (BE) 2002 08 20	2002 12 16	2003 08 18	16
787713 TEVOMEL Bayer Aktiengesellschaft Leverkusen (DE) 2002 08 08	2002 12 16	2003 08 14	05	787751 Cif Cream CFE: 1.15.9, 19.7.2, 27.5.1, 29.1.14 Unilever N.V. Weena 455 Rotterdam (NL) 2002 07 17	2002 12 16	2003 08 18	03, 21
787714 FASTCOOKING CFE: 9.7.1, 26.11.3, 27.5.1 MERLONI ELETTRODOMESTICI S.p.A. Viale Aristide Merloni, 47 FABRIANO (AN) (IT) 2002 07 26	2002 12 16	2003 08 18	07, 11	787752 BATIR DES SOCIETES DE CONFIANCE STRATORG Immeuble Ariane - 2, rue Jacques Daguerre RUEIL MALMAISON CEDEX (FR) 2002 06 27	2002 12 16	2003 08 18	16, 35, 38, 41
787715 NUVARDEN Bayer Aktiengesellschaft Leverkusen (DE) 2002 08 08	2002 12 16	2003 08 14	05	787757 SUN GUN SEPHORA 79-83, rue Baudin LEVALLOIS PERRET (FR) 2002 06 28	2002 12 16	2003 08 26	03, 04
787716 ZYLEMPO Bayer Aktiengesellschaft Leverkusen (DE) 2002 08 08	2002 12 16	2003 08 18	05	787763 Louis Baking Company CFE: 5.7.2, 6.19.1, 26.4.4, 27.5.1, 29.1.13 TECHNOLINE SARL 24, rue Toulouse Lautrec CASTELNAU LE LEZ (FR) 2002 07 23	2002 12 16	2003 08 18	29, 30
787717 AAA CFE: 25.3.1, 27.5.1 MERLONI ELETTRODOMESTICI S.p.A. Viale Aristide Merloni, 47 FABRIANO (AN) (IT) 2002 07 26	2002 12 16	2003 08 18	07, 11	787767 Excor Berlin Heart AG Wiesenweg 10 Berlin (DE) 2002 08 19	2002 12 16	2003 08 20	10
787718 AZINTREL Bayer Aktiengesellschaft Leverkusen (DE) 2002 08 07	2002 12 16	2003 08 18	05	787768 EULIA CFE: 26.2.5, 27.5.1, 29.1.12 COMPAGNIE FINANCIERE EULIA 5, rue de Masseran PARIS (FR) 2002 08 07	2002 12 16	2003 08 12	35, 36
787719 REMZYLOR Bayer Aktiengesellschaft Leverkusen (DE) 2002 08 08	2002 12 16	2003 08 18	05	787771 QS CFE: 27.5.1 s.Oliver Bernd Freier GmbH & Co. KG Ostring Rottendorf (DE) 2002 06 07	2002 12 16	2003 08 12	03, 06, 09, 14, 18, 20, 25, 26
787720 fast fix CFE: 24.15.1, 26.7.25, 27.5.1 MERLONI ELETTRODOMESTICI S.p.A. Viale Aristide Merloni, 47 FABRIANO (AN) (IT) 2002 07 26	2002 12 16	2003 08 18	07, 11	787775 ATTACHE Ivoclar Vivadent AG Bendererstrasse 2 Schaan (LI) 2002 08 05	2002 12 16	2003 08 11	05, 10
787724 THORTAN DSM N.V. Het Overloon 1 Heerlen (NL) 2002 08 01	2002 12 16	2003 08 18	17	787776 PFERD CFE: 3.3.1, 26.1.15, 27.5.1 August Rüggeberg GmbH & Co. KG Hauptstraße 13 Marienheide (DE) 2002 08 15	2002 12 16	2003 08 18	07, 08
787728 IVETRA Bayer Aktiengesellschaft Leverkusen (DE) 2002 08 08	2002 12 16	2003 08 18	05	787777 POLIVLIES August Rüggeberg GmbH & Co. KG Hauptstraße 13 Marienheide (DE) 2002 08 15	2002 12 16	2003 08 18	07, 08
787729 TEVORAK Bayer Aktiengesellschaft Leverkusen (DE) 2002 08 08	2002 12 16	2003 08 18	05	787779 Sportvital CFE: 26.11.8, 27.5.1 E.C. Robins Switzerland GmbH Hinterbergstrasse 22 Cham (CH) 2002 09 05	2002 12 16	2003 08 20	05, 29, 30, 32
787730 XARELTO Bayer Aktiengesellschaft Leverkusen (DE) 2002 08 08	2002 12 16	2003 08 20	05	787789 Trevion Montres Trevion GmbH Museumstrasse 10 Bern (CH) 2002 09 06	2002 12 16	2003 08 18	03, 14, 16, 34
787732 NEVRILAM Bayer Aktiengesellschaft Leverkusen (DE) 2002 08 08	2002 12 16	2003 08 26	05	787790 ZOTEON Novartis AG Basel (CH) 2002 09 11	2002 12 16	2003 08 18	05
787737 BESER CFE: 26.3.1, 26.4.1, 26.4.11, 27.5.1, 29.1.1, 29.1.6 TALAT KEMAL BESER ANKARA ASFALTI NO:309 BORNOVA - IZMIR (TR) 2002 03 25	2002 12 16	2003 08 18	07, 12	787793 NESTEA COOL Société des Produits Nestlé S.A. Vevey (CH) 2002 09 11	2002 12 16	2003 08 11	30, 32
787747 CINQUE CFE: 27.5.1, 29.1.12 CINQUE Moda GmbH, Dohrweg 48 Mönchengladbach (DE) 2002 07 18	2002 12 16	2003 08 12	09, 18, 25	787797 SuperDrive Continental Aktiengesellschaft Vahrenwalder Strasse 9 Hannover (DE) 2002 07 30	2002 12 16	2003 08 26	12

787798 cc4roads Röhm GmbH & Co. KG Kirschenallee Darmstadt (DE) 2002 08 22 2002 12 16 2003 08 21	01, 02, 40	
787804 DUNKIN CREMETTO Growseed Aktiengesellschaft Aeulestrasse 5 Vaduz (LI) 2002 07 09 2002 12 16 2003 08 18	30	
787807 Söktas CFE: 26.4.18, 27.5.1 SÖKTAS PAMUK VE TARIM ÜRÜNLERİNİ DEGERLENDİRME TICARET VE SANAYİ ANONİM SİRKETİ Cumhuriyet Mahallesi, Akeller Caddesi No: 88 SÖKE-AYDIN (TR) 2002 09 16 2002 12 16 2003 08 11	24, 25	
787812 DOCPHARMA DOCPHARMA N.V. Ambachtenlaan 13 H HEVERLEE (BE) 2002 09 13 2002 12 16 2003 08 18	03, 05, 10	
787819 PAR AMOUR Clarins S.A. 4, rue Berteaux Dumas Neuilly-sur-Seine (FR) 2002 08 14 2002 12 16 2003 09 22	03	
787822 DIANORIUM BIOFARMA 22, rue Garnier NEUILLY-SUR-SEINE (FR) 2002 07 24 2002 12 16 2003 09 22	05	
787823 CALLIGRAPHIC COTY B.V. Oudeweg 147 Haarlem (NL) 2002 08 06 2002 12 16 2003 09 26	03	
787826 MYSTERY ORCHIDS VOF Lommerse & Schrama Hyacintenlaan 31 Hillegom (NL) 2002 07 30 2002 12 16 2003 09 22	31	
787830 CFE: 26.1.12, 26.11.3, 26.11.12, 26.15.25, 29.1.13 thermotex Gesellschaft für Fernwärme mbH Bonner Wall 51 Köln (DE) 2002 08 26 2002 12 16 2003 09 22	37, 39, 40, 42	
787832 CIVIQ BIOFARMA 22, rue Garnier NEUILLY-SUR-SEINE (FR) 2002 05 14 2002 12 16 2003 09 22	09, 16, 35, 41, 42, 44	
787836 CFE: 9.3.1, 29.1.1 B & Q Plc Portswood House, 1 Hampshire Corporate Park, Chandlers Ford Eastleigh, Hants, SO53 3YX (GB) 2002 04 17 2002 12 16 2003 09 22	16, 35, 36, 37, 38, 39, 40, 41, 42, 44	
787837 BAZaR CHRISTIAN LACROIX CFE: 27.5.1 CHRISTIAN LACROIX Société en nom collectif 73, rue du Faubourg Saint-Honoré Paris (FR) 2002 07 12 2002 12 16 2003 09 26	03	
787840 SPUTNIK PROSPECTING GEOINFORMATION RESEARCH CENTRE SA Rue J.A. Petit- -Senn 2 Geneve (CH) 2002 08 14 2002 12 16 2003 09 22	42	
787843 PRESTYLON TEVA PHARMACEUTICALS EUROPE B.V. Industrieweg 23 Mijdrecht (NL) 2002 07 22 2002 12 16 2003 08 08	05	
787845 VERTO CFE: 3.4.7, 18.1.21, 27.5.1, 29.1.13 VALEO DISTRIBUTION Le Triangle, 15, rue des Rosiers Saint- -Ouen (FR) 2002 07 25 2002 12 16 2003 09 22	07, 12, 16, 17	
787846 VIRTUAL Ivoclar Vivadent AG Bendererstrasse 2 Schaan (LI) 2002 09 16 2002 12 16 2003 09 26	05, 10	
787849 SX55 Siemens Aktiengesellschaft Wittelsbacherplatz 2 München (DE) 2002 08 29 2002 12 16 2003 09 26	09	
787859 REDWALL THE REDWALL ABBEY COMPANY LIMITED P.O. Box 57, Mossley Hill LIVERPOOL L18 3NZ (GB) 2002 09 16 2002 12 16 2003 08 08	26	
787861 CFE: 26.2.1, 26.3.1 Shimano Inc. 77, Oimatsu-cho 3-cho, Sakai Osaka 590-8577 (JP) 2002 06 20 2002 12 16 2003 08 08	12, 25	
787865 DANAYALAC Ayman TORBEY 4/6 Square Léon Blum # 191 PUTEAUX (FR) 2002 04 17 2002 12 16 2003 08 08	05, 29	
787880 Thermofin Thermofin GmbH Am Windrad 1 Heinsdorfergrund/Reichenbach (DE) 2002 07 11 2002 12 16 2003 08 08	11	
787882 Pari Line CFE: 16.3.11, 26.1.2, 27.5.1 KESKIN GIYIM SANAYI VE TICARET LIMITED SİRKETİ Keresteciler Sitesi, Fatih Caddesi, Kasim Sokak No: 45 MERTER - ISTANBUL (TR) 2002 07 26 2002 12 16 2003 09 22	25	
787883 K KESKIN A&K TURK MATI Collection CFE: 25.1.15, 27.5.1 KESKIN GIYIM SANAYI VE TICARET LIMITED SİRKETİ Keresteciler Sitesi, Fatih Caddesi, Kasim Sokak No: 45 MERTER - ISTANBUL (TR) 2002 07 26 2002 12 16 2003 09 26	25	
787907 INTELLIVUE Koninklijke Philips Electronics N.V. Groenewoudseweg 1 Eindhoven (NL) 2002 07 30 2002 12 16 2003 08 08	09, 10	
787908 basic-help Funk & Plebuch OHG Rolandstrasse 17 Dortmund (DE) 2002 08 19 2002 12 16 2003 09 22	14	
787914 PEUGEOT 807 Automobiles PEUGEOT (société anonyme) 75, Avenue de la Grande Armée PARIS (FR) 2002 07 31 2002 12 16 2003 09 26	12	
787919 AGILECT TEVA PHARMACEUTICALS EUROPE B.V. Industrieweg 23 Mijdrecht (NL) 2002 07 22 2002 12 16 2003 08 08	05	
787922 MILE STONE JAPAN TOBACCO INC. 2-2-1 Toranomom, Minato-ku Tokyo (JP) 2002 09 12 2002 12 16 2003 08 08	34	
787932 TEMEC CFE: 27.5.1, 29.1.1, 29.1.4 Patrick Bonetsmüller Zell 4 Soyen (DE) 2002 05 10 2002 12 16 2003 09 22	06, 07, 37	
787935 Nordos INTELLIGENT FEED ADDITIVES CFE: 26.1.1, 27.5.1, 29.1.12 Trouw International B.V. Veerstraat 38 Boxmeer (NL) 2002 07 29 2002 12 16 2003 09 26	01, 05, 31	

787936 NetFral	09	787980 HEAVY PROJECT	25
CARL ZEISS (firme) HEIDENHEIM (DE)		CFE: 27.5.1	
2002 07 18	2002 12 16	2003 09 26	
787937 ROTHARY parking storage	06, 07, 39	ITALSERVICES S.p.A. Via G. Marconi 39 SAN PIETRO IN GU (Padova) (IT)	
CFE: 26.4.18, 27.5.1		2002 07 12	2002 12 16 2003 09 22
Hans-Ulrich Roth Quellenstrasse 19 Kradolf (CH)		787981 NORDLAM	19
2002 06 12	2002 12 16	CFE: 27.5.1, 29.1.12	
787938 HCF	07	Nordlam GmbH Gasereistraße 1, (Rothensee) Magdeburg (DE)	
Hauni Maschinenbau AG Kurt-A.-Körber-Chaussee 8-32 Hamburg (DE)		2002 08 06	2002 12 16 2003 08 08
2002 06 13	2002 12 16	2003 08 08	
787939 MAGOMAT	07	787983 LUMINA	04, 07, 08, 09, 11, 14, 21
Hauni Maschinenbau AG Kurt-A.-Körber-Chaussee 8-32 Hamburg (DE)		CFE: 26.4.2, 27.5.1	
2002 06 13	2002 12 16	TOOMAXX Handels Ges. m.b.H. Aufeldstraße 17-23 KLOSTERNEUBURG (AT)	
2003 09 26		2002 07 29	2002 12 16 2003 08 18
787940 ROKAPSTIN	05	787987 MAXAFINE	01, 32
Bayer Aktiengesellschaft Leverkusen (DE)		DSM N.V. Het Overloon 1 Heerlen (NL)	
2002 08 07	2002 12 16	2002 08 22	2002 12 16 2003 08 18
2003 08 08		787989 SDS PRO	07
787943 NatuRoyale	03	CFE: 25.1.19, 26.4.6, 27.5.1	
Börlind Gesellschaft für kosmetische Erzeugnisse mbH Lindenstr. 15 Calw (DE)		Robert Bosch GmbH Stuttgart (DE)	
2002 08 27	2002 12 16	2002 08 30	2002 12 16 2003 08 18
2003 09 22		787991 VITASKIN BEAUTY HYDRA & LASTING	03
787949 L4	09, 42	CFE: 19.3.3, 27.5.1, 29.1.12	
CFE: 26.4.3, 27.5.1, 27.7.1, 29.1.12		KRKA tovarna zdravil, d.d., Novo mesto Smarjeska cesta 6 NOVO MESTO (SI)	
moresophy GmbH Brienner Strasse 54b München (DE)		2002 09 02	2002 12 16 2003 08 18
2002 08 24	2002 12 16	2003 09 26	
787950 PLA-tec	19, 37, 42	787993 BLACK DRAK Starobno	32
PLA-tec Zone du pole technologique Agropac 500 rue Marcel Demonque AVIGNON (FR)		CFE: 4.3.3, 25.1.15, 27.5.1, 29.1.13	
2002 07 08	2002 12 16	STAROBRNO, a.s. Hlinky 160/12 Brno (CZ)	
2003 08 08		2002 08 26	2002 12 16 2003 08 18
787952 wave BIOTECH Innovations in Biotechnology!	07, 09, 10	787996 CAD. ESTHETICS	05, 09, 10, 37, 41
CFE: 27.5.1		Ivoclar Vivadent AG Bendererstrasse 2 Schaan (LI)	
Wave Biotech AG Ringstrasse 24 Tagelswangen (CH)		2002 06 17	2002 12 16 2003 08 18
2002 07 03	2002 12 16	2003 09 22	
787955 Hoegaarden	32	788012 TOPPINGBRA	25
CFE: 2.9.15, 24.1.8, 24.1.12, 24.1.23, 24.11.5, 26.1.5, 29.1.15		XIAM SA 400, route d'Esch LUXEMBOURG (Grand-Duché du Luxembourg) (LU)	
INTERBREW S.A. Grand-Place 1 Bruxelles (BE)		2002 09 18	2002 12 16 2003 08 18
2002 07 01	2002 12 16	2003 09 26	
787958 Barceló Hotels & Resorts	43	788014 filoscozia CENTRO PROMOZIONE	23, 24, 25
CFE: 26.4.11, 26.4.18, 27.5.1, 29.1.13		CFE: 26.4.18, 27.5.1	
BARCELO CORPORACION EMPRESARIAL, S.A. José Rover Motta, 27 PALMA DE MALLORCA-BALEARES (ES)		CENTRO PROMOZIONE FILOSCOZIA Via Cicognara 6 MILANO (IT)	
2002 07 30	2002 12 16	2002 08 21	2002 12 16 2003 08 18
2003 09 22		788020 active photonics	09
787962 DURAPLUS	16	CFE: 26.4.7, 26.4.10, 26.11.3, 27.5.1, 29.1.1, 29.1.6	
„Durable” Hunke & Jochheim GmbH & Co. KG Westfalenstrasse 77-79 Iserlohn (DE)		Active Photonics AG, Visualierungs- und Kommunikationssysteme Tirolerstrasse 80 Villach (AT)	
2002 08 07	2002 12 16	2002 04 11	2002 12 16 2003 08 18
2003 08 08		788022 Herder	09, 16, 28, 38
787963 HOME PEEL	03, 05	Verlag Herder GmbH & Co. KG Hermann-Herder-Straße 4 Freiburg (DE)	
LA ROCHE-POSAY LABORATOIRE PHARMACEUTIQUE Avenue René Levayer LA ROCHE-POSAY (FR)		2002 08 16	2002 12 16 2003 08 18
2002 07 23	2002 12 16	2003 08 08	
787970 CIF BOTANIC	03, 21	788023 RAMIRENT	37
Unilever N.V. Weena 455 Rotterdam (NL)		CFE: 2.1.15, 27.5.1	
2002 08 22	2002 12 16	Ramirent Oyj Viljatie 4A Helsinki (FI)	
2003 09 26		2002 06 07	2002 12 16 2003 08 18
787975 Vetroresina SpA	17	788026 BL CEMB	07, 09
CFE: 9.1.1, 27.5.1, 29.1.6, 29.1.8		CFE: 17.3.1, 26.1.16, 26.1.18, 27.5.1	
VETRORESINA S.P.A. Via Portuense 10 MASI S. GIACOMO - FERRARA (IT)		COSTRUZIONI ELETTO MECCANICHE ING. BUZZI E C. - CEMB SOCIETA' PER AZIONI E PIU' BREVEMENTE CEMB S.P.A. Via Risorgimento 9 MANDELLO DEL LARIO (LECCO) (IT)	
2002 05 16	2002 12 16	2002 03 28	2002 12 16 2003 08 18

788027 SCADIS	09, 38, 42	788072 ROUTE 66 COOLED BY REFRIGERATION	32
ALSTOM 25, avenue Kléber PARIS (FR)		Lodestar Anstalt P.O. Box 1150, Lova-Center Vaduz (LI)	
2002 04 04	2002 12 16	2002 08 16	2002 12 16
			2003 08 18
788028 ingenico	09, 38, 42	788073 Twingirls	20, 21, 31
CFE: 26.11.25, 27.5.1		Kurt Kramer Edammer Strasse 26 Edeweicht (DE)	
COMPAGNIE INDUSTRIELLE ET FINANCIERE		2002 08 21	2002 12 16
D'INGENIERIE INGENICO, Société Anonyme 9, Quai de Dion			2003 08 18
Bouton PUTEAUX (FR)		788079 Jobst	30
2002 05 07	2002 12 16	Dr. August Oetker Nahrungsmittel KG Lutterstrasse 14 Bielefeld (DE)	
		2002 09 09	2002 12 16
788031 CFE: 4.2.20	09, 16, 35, 42		2003 08 18
Orell Füssli Sicherheitsdruck AG (Orell Füssli Security Printing Ltd) Dietzingerstrasse 3 Zürich (CH)		788094 PISERRO	18, 25, 35
2002 08 19	2002 12 16	CFE: 26.4.18, 27.3.1, 27.5.1, 29.1.13	
		ATLAS GIYIM SANAYI VE TICARET ANONIM SIRKETI	
788034 FRUITWELL	29, 30, 32	Adana Yolu Üzeri 3.KM Kahramanmaras (TR)	
Hero Postfach Lenzburg 1 (CH)		2002 09 09	2002 12 16
2002 09 05	2002 12 16		2003 08 18
788039 NOVA METROPOLIS	35, 41, 43	788096 ASTER	10
Leipziger Messe GmbH Messe-Allee 1 Leipzig (DE)		Ferring B.V. Polarisavenue 144 HOOFFDORP (NL)	
2002 08 27	2002 12 16	2002 08 05	2002 12 16
			2003 08 18
788041 mare & sole	25	788101 emco EXPRES	30
CFE: 26.4.18		CFE: 26.1.18, 27.5.1, 29.1.1	
ISMAIL EMIRDIR Izzetpasa Mh. Deniz Sk. No. 9 SISLI/ISTANBUL (TR)		EMCO s.r.o. Zirovnická 2379 Praha 10 (CZ)	
2002 07 25	2002 12 16	2002 06 13	2002 12 16
			2003 08 18
788046 Color Copy	16	788102 CFE: 26.1.12, 28.3.0	06
CFE: 26.13.25, 27.5.1		ZHEJIANG KINGLAND GROUP CO., LTD. (Zhejiang Jinzhou Jituan Gufen Youxian Gongsi) 57, Erliqiao, Huzhou Zhejiang (CN)	
Neusiedler AG Kelsenstrasse 7 Wien (AT)		2002 09 16	2002 12 16
2002 05 31	2002 12 16		2003 08 18
788047 MagicFil	05	788105 CFE: 3.4.4	25, 32, 33
Ernst Mühlbauer GmbH & Co. KG Koogstraat 4 Norderfriedrichskoog (DE)		Red Bull GmbH, Am Brunn 1, Fuschl am See (AT)	
2002 06 11	2002 12 16	2002 07 24	2002 12 16
			2003 08 18
788048 NET	16	788106 CANGRANDE	09, 18, 25
CFE: 27.5.1, 29.1.15		CALZATURIFICIO MAXI S.R.L. Via Gramsci SONA FRAZ. PALAZZOLO (VR) (IT)	
QUADRON ESTABLISHMENT Aeulestrasse 5 Vaduz (LI)		2002 08 01	2002 12 16
2002 09 16	2002 12 16		2003 08 18
788051 Jägermeister	33	788108 DIASIP	05
CFE: 3.4.15, 5.3.2, 19.7.2, 24.13.21, 29.1.15		N.V. Nutricia Stationsstraat 186 Zoetermeer (NL)	
MAST-Jägermeister AG Jägermeisterstrasse 7-15 Wolfenbüttel (DE)		2002 08 02	2002 12 16
2002 09 05	2002 12 16		2003 08 18
788054 ALCHEMY	15	788111 Weather Vision	11
CFE: 26.4.18		Koninklijke Philips Electronics N.V. Groenewoudseweg 1 Eindhoven (NL)	
ISTANBUL ZILCILER MÜZİK ALETLERİ İMALATI SANAYİ VE TICARET LIMITED SIRKETİ Terazidere Mahallesi, Güneş Caddesi, Hakan Sokak, Demirtaş Han, No: 28 BAYRAMPASA-İSTANBUL (TR)		2002 07 16	2002 12 16
2002 09 16	2002 12 16		2003 08 18
788055 MINNOW SPOON	28	788123 XPLOERER	07, 09, 37
Rapala VMC Oyj Tehtaantie 2 Vääksy (FI)		agtatec ag Allmendstrasse 24 Fehrltorf (CH)	
2002 09 04	2002 12 16	2002 09 24	2002 12 16
			2003 08 18
788063 the gate	39	788125 frimp	29, 31
CFE: 1.15.9, 7.3.1, 25.1.1, 29.1.13		CFE: 26.11.9, 27.5.1	
HENKEL KGaA Henkelstrasse 67 Düsseldorf (DE)		frifag märwil ag Hauptstrasse 11 Märwil (CH)	
2002 08 08	2002 12 16	2002 08 15	2002 12 16
			2003 08 18
788069 PAJERO ASX	12	788128 MONITORR	10
Mitsubishi Jidosha Kogyo Kabushiki Kaisha 33-8, Shiba 5-chome, Minato-ku Tokyo, 108-8410 (JP)		Janssen Pharmaceutica N.V. Turnhoutseweg 30 Beerse (BE)	
2002 08 15	2002 12 16	2002 07 17	2002 12 16
			2003 08 18
788071 ISO POWER	32	788130 TEMATV	09, 16, 35, 38, 41
Harboes Bryggeri A/S Spegerborgvej 34 Skalskor (DK)		RETI TELEVISIVE ITALIANE SPA Largo del Nazareno, 8 Roma (IT)	
2002 08 26	2002 12 16	2002 05 07	2002 12 30
			2003 08 18
		788131 CFE: 1.3.1, 1.15.9, 26.3.1, 29.1.13	01, 02, 06, 07, 12, 16, 17, 21
		Otkrytoe aktsionernoe obchtchestvo „Russky Aluminy menedjment” 61, Otkelouitsa Anadyr (RU)	
		2002 08 05	2002 12 30
			2003 08 18

788139 MANUTAN	01, 02, 03, 04, 06, 07, 08, 09, 11, 12, 16, 17, 19, 20, 22, 25, 27, 35, 38		
MANUTAN INTERNATIONAL 32bis, boulevard de Picpus PARIS (FR)			
2002 06 17	2002 12 30		2003 08 18
788140 BLANCO	06, 10, 11, 12, 20, 21, 42		
BLANCO GmbH + Co KG Flehinger Strasse 59 Oberderdingen (DE)			
2002 07 03	2002 12 30		2003 08 18
788143 DANONE	05, 29, 30		
CFE: 3.15.0, 8.3.1, 19.3.1, 25.1.15, 29.1.15			
COMPAGNIE GERVAIS DANONE, (société anonyme) 126-130, rue Jules Guesde, LEVALLOIS-PERRET (FR)			
2002 07 09	2002 12 30		2003 08 18
788145 ROLLER LINE	07		
MAINTENANCE CONTACT SERVICES Galerie Marchande, Centre Commercial Les Mugets SAINT QUENTIN (FR)			
2002 07 10	2002 12 30		2003 08 18
788146 AIR LIB EXPRESS	37, 39, 41		
Société d'Exploitation AOM AIR LIBERTE Zone Centrale de l'Aéroport d'Orly, Bâtiment 363 PARAY VIEILLE POSTE (FR)			
2002 07 01	2002 12 30		2003 08 18
788158 HAUSGOLD	29, 30		
CFE: 26.4.3, 26.4.6, 26.11.8, 27.5.1, 29.1.6			
Plus Warenhandels-gesellschaft mbH Wissollstrasse 5-43 Mülheim an der Ruhr (DE)			
2002 08 08	2002 12 30		2003 08 18
788160 METU-FORM	06, 07, 08, 11, 37		
METU-System Meinig KG Seitinger Straße 10 Riethem-Weilheim (DE)			
2002 04 29	2002 12 30		2003 08 18
788161 CFE: 27.5.1	09, 25		
MANUFACTURE ALSACIENNE HECKEL SECURITE Route d'Engwiller, La Walck PFAFFENHOFFEN (FR)			
2002 08 01	2002 12 30		2003 08 18
788162 LYRIANCE	02		
S.C. GALEC Société Coopérative Anonyme a directoire et conseil de surveillance 52, rue Camille Desmoulins ISSY LES MOULINEAUX CEDEX (FR)			
2002 07 30	2002 12 30		2003 08 18
788165 WATSYN	09		
KODAK S.A. (Société Anonyme Française) 26, rue Villiot PARIS (FR)			
2002 06 04	2002 12 30		2003 08 18
788169 BISCOTERIA	30		
CFE: 2.1.11, 27.5.1, 29.1.6			
Plus Warenhandels-gesellschaft mbH Wissollstrasse 5-43 Mülheim an der Ruhr (DE)			
2002 08 08	2002 12 30		2003 08 18
788172 WHEN YOU NEED TO BE SURE SGS	42		
CFE: 27.5.1			
SGS Société Générale de Surveillance SA Place des Alpes 1 Geneve (CH)			
2002 09 13	2002 12 30		2003 08 18
788173 ProDen PlaqueOff	05		
SDC SweDenCare AB Björkplan 6 K Kiruna (SE)			
2002 09 06	2002 12 30		2003 08 18
788174 Darnitsa	05		
Zackrite aktsionerne tovaristvo „Farmatsevtichna firma ”Darnitsa” vul. Borispylska 13 Kijv (UA)			
2002 06 19	2002 12 30		2003 08 18
788175 Aquafresh	03, 21		
CFE: 1.15.9, 10.5.1, 27.5.1, 29.1.13			
Beecham Group p.l.c. 980 Great West Road Brentford, Middlesex, TW8 9GS (GB)			
2002 08 22	2002 12 30		2003 08 18
788177 ITALSETA	25		
CFE: 9.3.13, 26.4.18, 27.5.1			
ITALSETA 2000 S.R.L. Via Bianca Maria, 31 MILANO (IT)			
2002 08 12	2002 12 30		2003 08 18
788182 CWA Constructions	12		
CFE: 27.5.1			
CWA Constructions S.A. Bornfeldstrasse 6 Olten (CH)			
2002 09 11	2002 12 30		2003 08 19
788183 FOSTAC The Energy Experience	06, 07, 11, 14, 19, 21		
CFE: 1.1.2, 26.4.18, 27.5.1, 29.1.12			
ABEIEZ AG Ruhbergstrasse 34 Flawil (CH)			
2002 03 13	2002 12 30		2003 08 19
788184 K	03, 04, 05, 08, 09, 11, 14, 16, 17, 18, 20, 21, 22, 23, 24, 25, 26, 27, 28, 29, 30, 31, 32, 33, 34		
CFE: 25.1.15, 26.4.8, 26.4.11, 27.1.1			
Kaufland Warenhandel GmbH & Co. KG Rötelstrasse 35 Neckarsulm (DE)			
2002 05 17	2002 12 30		2003 08 19
788185 Kiss of Nature	03, 05		
Glysolid Gesellschaft mbH Rösslerstr. 94 Darmstadt (DE)			
2002 07 15	2002 12 30		2003 08 19
788196 DERMOTOX	03		
LANCÔME PARFUMS ET BEAUTE & CIE 29, rue du Faubourg Saint-Honoré PARIS (FR)			
2002 07 10	2002 12 30		2003 08 19
788197 AO Agrar-Office	09, 42		
LBD Landw. Buchführungsdienst GmbH Rennbahnstrasse 7 Pfarrkirchen (DE)			
2002 09 09	2002 12 30		2003 08 19
788211 ARTROCAST	10		
Ormed GmbH & Co. KG Merzhauser Strasse 112 Freiburg (DE)			
2002 09 11	2002 12 30		2003 08 19
788222 percon	39		
PERMANYER CONNEXIONS, S.L. Diputacio, BARCELONA (ES)	203		
2002 06 25	2002 12 30		2003 08 26
788231 H. Basler	03, 05, 08, 09, 10, 11, 14, 16, 18, 20, 21, 22, 24, 25, 26, 28		
Hermann Basler Haar-Kosmetik Versandhaus - Produktion Gansäcker 20 Bietigheim-Bissingen (DE)			
2002 01 23	2002 12 30		2003 08 19
788235 TARBS	35, 38, 41		
World TV Pty Limited 55 Pymont Bridge Road, Pymont SYDNEY NSW 2000 (AU)			
2002 06 05	2002 12 30		2003 08 19
788241 MASTIFF MEDIA	09, 16, 35, 38, 41, 42		
Mastiff Media AB Erik Dahlbergsgatan 19 Stockholm (SE)			
2002 04 29	2002 12 30		2003 08 19
788242 PROMAN	06, 20		
CFE: 27.5.11			
PROMAN s.r.o. CHRUDIM Novomestská 626 Chrudim (CZ)			
2002 05 23	2002 12 30		2003 08 19

788245 gold plast CFE: 27.1.1, 29.1.2 NUOVA OMARV S.n.c. di Magri G. & C. Via Campi Maggiori, 27/A ARCISATE (VA) (IT) 2002 04 12	21 2002 12 30	2003 08 19	788270 CFE: 26.11.1 Fondation pour le Réarmement moral (Stiftung für moralische Aufrüstung) Hirschmattstrasse 6, Postfach 4419 Luzern (CH) 2002 08 06	16, 25, 41 2002 12 30	2003 08 19
788248 AFFALTERBACH AMG CFE: 5.1.3, 5.3.20, 18.1.21, 26.11.9, 27.5.1 DaimlerChrysler AG Epplestrasse 225 Stuttgart (DE) 2002 06 18	03, 09, 12, 14, 16, 18, 25, 27, 28, 36, 37, 39, 41 2002 12 30	2003 08 26	788277 LATINO DE CODIBEL CODIBEL, S.A. Avenida de la Constitución, 83 CASTELLDEFELS (Barcelona) (ES) 2002 07 18	03 2002 12 30	2003 08 19
788252 Digisix GOSSEN Foto- u. Lichtmeßtechnik GmbH Lina-Ammon-Straße 22 Nürnberg (DE) 2002 08 16	09 2002 12 30	2003 08 19	788281 ABITOOOL Luna AB Sandbergsvägen 3 Alingsas (SE) 2002 07 01	08 2002 12 30	2003 08 19
788253 TODOROFF AKTSIONERNO DROUJESTVO „INTER SANA” 9, oulitsa Bourel Sofia (BG) 2002 06 03	16, 18, 25, 29, 30, 33, 34, 39, 41 2002 12 30	2003 08 19	788282 MIKI Luna AB Sandbergsvägen 3 Alingsas (SE) 2002 07 01	08 2002 12 30	2003 08 19
788254 GAYAFORES HIJOS DE FRANCISCO GAYA FORES, S.L. Carretera Burriana, 8 ONDA (Castellón) (ES) 2002 08 16	19 2002 12 30	2003 08 19	788284 H CFE: 26.5.1, 27.5.1 XIAMEN XIA HUI RUBBER METAL INDUSTRIAL CO., LTD. (Xiamen Xiahui Xiangjiao Jinshu Gongye Youxian Gongsi) No. 41, Xinyuan Rd., Xinglin District, Xiamen, Fujian (CN) 2002 09 02	12 2002 12 30	2003 08 19
788255 TODOROFF CFE: 11.3.1, 22.1.16, 24.1.19, 25.1.5, 27.5.24 AKTSIONERNO DROUJESTVO „INTER SANA” 9, oulitsa Bourel Sofia (BG) 2002 06 13	18, 25, 29, 30, 33, 34, 41 2002 12 30	2003 08 19	788289 Kupp GERMANY CFE: 27.5.1 Heinrich Kopp AG Alzenauer Str. 66-70 Kahl (DE) 2002 07 25	09 2002 12 30	2003 08 19
788256 DRESDEN KRISTALL CFE: 24.9.1, 26.1.2, 27.5.1 Dipl.-Kfm. Arno Bareuther Uhlandweg 3 Selb (DE) 2002 07 26	21 2002 12 30	2003 08 19	788291 DFDS RO-PAX CFE: 24.13.4, 26.11.9 DFDS A/S Sankt Anna Plads 30 Kobenhavn K (DK) 2002 08 28	36, 39 2002 12 30	2003 08 19
788257 Schwab CFE: 27.5.1 Schwab Versand GmbH Kinzigheimer Weg 6 Hanau (DE) 2002 06 10	08, 09, 11, 12, 14, 16, 18, 20, 21, 24, 25, 27, 28, 38 2002 12 30	2003 08 19	788292 DFDS RO-PAX DFDS A/S Sankt Anna Plads 30 Kobenhavn K (DK) 2002 08 28	36, 39 2002 12 30	2003 08 19
788259 SILAPO STADA Arzneimittel AG Stadastrasse 2-18 Bad Vilbel (DE) 2002 07 31	03, 05 2002 12 30	2003 08 19	788297 ROSTAR CFE: 1.1.1, 25.3.1, 27.5.1, 29.1.12 S.C. RO STAR S.A. Sos. Alexandriei nr. 42, communa Bragadiru, jud. ILFOV (RO) 2002 08 09	30, 35, 39 2002 12 30	2003 08 25
788262 EL-BI CFE: 27.5.1 EL-BI ELEKTRIK ITHALAT IHRACAT SANAYI TICARET LIMITED SIRKETI Havuzlar Mah., Girne Cad. Nar Sok. No: 14 Kagithane ISTANBUL (TR) 2002 06 06	09 2002 12 30	2003 08 19	788299 ProcessCare Endress + Hauser Process Solutions AG Christoph-Merian-Ring 23 Reinach BL (CH) 2002 03 22	09 2002 12 30	2003 08 25
788263 KINSMAN cases CFE: 26.11.8, 27.5.1 J.H.S. Warehousing and Distribution Limited Salem House, Parkinson Approach Gaarforth. LEEDS LS25 2HR (GB) 2002 08 19	09, 15 2002 12 30	2003 08 19	788301 PP PERFORMANCE PERCUSSION CFE: 27.5.1 John Hornby Skewes & Company Limited Salem House, Parkinson Approach Garforth, LEEDS, LS25 2HR (GB) 2002 08 19	15 2002 12 30	2003 08 25
788264 Antoni John Hornby Skewes & Company Limited Salem House, Parkinson Approach Garforth, LEEDS, LS25 2HR (GB) 2002 08 19	15 2002 12 30	2003 08 19	788303 Filou Greenfox GmbH Küchenstraße 9 Braunschweig (DE) 2002 09 05	01, 05, 31 2002 12 30	2003 08 25
788265 ODYSSEY John Hornby Skewes & Company Limited Salem House, Parkinson Approach Garforth, LEEDS, LS25 2HR (GB) 2002 08 19	15 2002 12 30	2003 08 19	788304 Cargostar Schmitz Cargobull AG Siemensstraße 50 Altenberge (DE) 2002 09 04	06, 11, 12 2002 12 30	2003 08 25
788269 PilsnerUrquell CFE: 26.11.1, 27.5.1 Plzensky Prazdroj, a.s. U Prazdroje 7 Plzen (CZ) 2002 07 29	36, 41 2002 12 30	2003 08 19	788307 BRISK Bayer Aktiengesellschaft Leverkusen (DE) 2002 09 04	01, 05 2002 12 30	2003 08 25
			788310 PARAMONGA CFE: 1.3.1, 6.1.4, 25.1.1, 27.5.1, 29.1.14 Henry Lamotte GmbH, Bremen Merkurstraße Bremen (DE) 2002 09 06	29, 30 2002 12 30	2003 08 25

788315 MONKEY CIRCUS	09, 14, 16, 25, 28, 30, 32, 33, 35, 38, 41, 42		
Martin NEUMAYER 3/27 A, Kärntner Ring WIEN (AT)			
2002 02 28	2002 12 30		2003 08 25
788320 LIDO ANNO 1987	30, 35, 43		
CFE: 25.3.1, 27.5.1, 29.1.13			
UAB „EUROPICA” Savanoriu pr. 247 Vilnius (LT)			
2002 09 12	2002 12 30		2003 08 25
788321 LIDO	30, 35, 43		
CFE: 25.3.1, 27.5.1, 29.1.13			
UAB „EUROPICA” Savanoriu pr. 247 Vilnius (LT)			
2002 09 12	2002 12 30		2003 08 25
788322 MLINE	09		
Biohit Oyj Laippatie 1 Helsinki (FI)			
2002 09 16	2002 12 30		2003 08 25
788323 Soletti	29, 30		
Kelly Gesellschaft m.b.H. Hermann-Gebauer-Strasse 1 Wien (AT)			
2002 08 13	2002 12 30		2003 08 25
788325 CFE: 3.7.3	29, 30, 31		
Saarioinen Oy Järvensivuntie 1 Tampere (FI)			
2002 08 28	2002 12 30		2003 08 25
788326 SAARIOINEN	29, 30, 31		
Saarioinen Oy Järvensivuntie 1 Tampere (FI)			
2002 08 28	2002 12 30		2003 08 25
788335 ROVER	19		
CFE: 27.5.1			
ROVER STONE COLOR & DESIGN S.r.l. Strada della Giara, 23 - Frazione Poiano VERONA (IT)			
2002 07 24	2002 12 30		2003 08 25
788345 T-Mobile Get More	09, 16, 18, 25, 28, 35, 36, 37, 38, 39, 41, 42		
Deutsche Telekom AG Friedrich-Ebert-Allee 140 Bonn (DE)			
2002 06 20	2002 12 30		2003 08 25
788348 ALL TIPP	35, 36, 41		
ALL TIPP GmbH Centroallee 263 Oberhausen (DE)			
2002 09 06	2002 12 30		2003 08 25
788356 PIRKKA	03, 04, 05, 09, 10, 11, 16, 21, 25, 29, 30, 31, 32, 33, 34, 35		
CFE: 25.3.1, 27.5.1, 29.1.1			
Kesko Oyj Satamakatu 3 Kesko (FI)			
2002 09 12	2002 12 30		2003 08 26
788357 SGS Globalprotect	12, 21		
SAINT-GOBAIN SEKURIT FRANCE, Société Anonyme 1, rue du Maréchal Joffre THOUROTTE (FR)			
2002 08 14	2002 12 30		2003 08 25
788359 CELLUTYPE	09, 10		
PIERRE FABRE MEDICAMENT, 45, Place Abel Gance BOULOGNE (FR)			
2002 07 22	2002 12 30		2003 08 25
788364 BREEZE	01		
Rotta GmbH Industriestrasse 39 Mannheim (DE)			
2002 07 25	2002 12 30		2003 08 25
788365 KERABIT	17, 19, 37		
Lemminkäinen Oyj Esterinportti 2 Helsinki (FI)			
2002 09 06	2002 12 30		2003 08 25
788366 CFE: 19.7.1, 29.1.4	03		
Henkel KGaA Henkelstrasse 67 Düsseldorf (DE)			
2002 08 02	2002 12 30		2003 08 25
788367 OPCORE	07		
KONCENTRA VERKSTADS AB Linnégatan 5 Göteborg (SE)			
2002 09 16	2002 12 30		2003 08 25
788377 WOTI'S	29, 30, 43		
Woti's Oy Puhuri 11 C 22 Turku (FI)			
2002 08 28	2002 12 30		2003 08 25
788379 Speedweeks	09, 16, 25, 28, 35, 38, 41		
Karl-Heinz Ubat Steinbruchstr. 9 Hennef/Sieg (DE)			
2002 03 07	2002 12 30		2003 08 25
788386 Aquila Aqualinea	03, 32		
Karlovarské minerální vody, a.s. Horova 3 Karlovy Vary (CZ)			
2002 05 23	2002 12 30		2003 08 25
788387 CFE: 3.5.5	29, 30		
VEPY, s.r.o. Oravická 31 Trstená (SK)			
2002 07 04	2002 12 30		2003 08 25
788391 european energy award	16, 41, 42		
CFE: 25.7.1, 26.1.1			
Communal Labels GmbH c/o Brandes Energie Oetenbachgasse 1 Zürich (CH)			
2002 08 13	2002 12 30		2003 08 25
788392 PAPER-PAK	05, 10, 16, 24, 25		
Paper-Pak Europe GmbH Bahnhofstrasse 30 Zug (CH)			
2002 08 16	2002 12 30		2003 08 25
788393 DEPRESS	24, 25, 26		
David Pichal Smrzická 379 Kostelec na Hané (CZ)			
2002 03 20	2002 12 30		2003 08 12
788394 EC 135	09, 12, 38		
EUROCOPTER, sas Aéroport International Marseille Provence Marignane Cedex (FR)			
2002 03 19	2002 12 30		2003 08 12
788396 BO ELEKTROBOCK s.r.o.	09, 11		
CFE: 27.5.1, 29.1.1, 29.1.8			
ELEKTROBOCK CZ s.r.o. Vojtova 734 Kurim (CZ)			
2002 05 29	2002 12 30		2003 08 12
788405 LASERMIX	01		
LINDE AKTIENGESELLSCHAFT Abraham-Lincoln-Strasse 21 Wiesbaden (DE)			
2002 08 21	2002 12 30		2003 08 12
788406 CFE: 26.3.23, 26.4.4, 26.4.12	07, 09		
BÖWE SYSTEC AG Werner-von-Siemens-Strasse 1 Augsburg (DE)			
2002 07 24	2002 12 30		2003 08 12
788407 CAVATEX	01, 03, 05		
Wacker-Chemie GmbH Hanns-Seidel-Platz 4 München (DE)			
2002 08 14	2002 12 30		2003 08 12
788412 WASA APPETIT	30		
WASABRÖD AKTIEBOLAG Rasundavägen 1-3 SOLNA (SE)			
2002 09 12	2002 12 30		2003 08 12
788413 WASA Crosties	30		
WASABRÖD AKTIEBOLAG Rasundavägen 1-3 SOLNA (SE)			
2002 09 12	2002 12 30		2003 08 12
788415 FLAME	25		
Arnold Mattschull GmbH Max-Planck-Strasse 5 Friedrichsdorf (DE)			
2002 09 05	2002 12 30		2003 08 12
788416 plator	07, 09		
CFE: 21.3.21, 27.3.1, 27.5.1			
Alfred Klett KG Dreherstrasse 11-15 Remscheid (DE)			
2002 09 13	2002 12 30		2003 08 12

788419 PREMIER	42	788486 SGS	42
BIOFARMA 22, rue Garnier NEUILLY-SUR-SEINE (FR)		CFE: 26.1.10, 26.7.25, 26.11.12	
2002 07 10	2002 12 30	2003 08 12	
788420 COULEUR EXPERTE	03	SGS Société Générale de Surveillance SA Place des Alpes 1	
L'OREAL 14, rue Royale PARIS (FR)		Geneve (CH)	
2002 08 23	2002 12 30	2003 08 12	
788423 FacilitieSolutions	07, 09, 11, 35, 36, 37, 42, 43, 44, 45	Dieter Rix Im Klinkenhagen 50 Coesfeld (DE)	
ThyssenKrupp HiServ GmbH Essener Straße 66 Oberhausen (DE)		2002 08 13	2002 12 30
2002 04 19	2002 12 30	2003 08 12	
788431 respective	03, 24, 25, 35	788495 „THER-MOS”	24
KELEBEK TEKSTIL ÜRÜNLERI SANAYI VE TICARET		SGA SRL Via Ibsen 24 Castelrotto Fraz. Siusi (Bolzano) (IT)	
LIMITED SIRKETI Mesrutiyet Mah. Kodaman Sk. No: 49 Sisli -		2002 09 06	2002 12 30
Istanbul (TR)		2003 08 12	
2002 07 19	2002 12 30	2003 08 12	
788435 LIVE YOUNG	29, 30, 32	788496 Dufour	30
SOCIETE ANONYME DES EAUX MINERALES D'EVIAN,		CFE: 5.5.2, 26.1.2, 27.5.1, 29.1.12	
Société anonyme 22, avenue des Sources EVIAN (FR)		ELAH-DUFOUR SOCIETA' ALIMENTARI RIUNITE S.R.L.	
2002 07 12	2002 12 30	Via Piandilucco, 7 GENOVA (GE) (IT)	
2003 08 12		2002 09 06	2002 12 30
788436 müller Crema	29, 30, 32	2003 08 12	
CFE: 26.4.18, 27.5.1		788497 TARBS	35, 38, 41
Molkerei Alois Müller GmbH & Co. Zollerstrasse 7 Fischach (DE)		CFE: 1.3.1, 26.4.18, 26.11.13, 27.5.1	
2002 08 01	2002 12 30	World TV Pty Limited 55 Pymont Bridge Road PYRMONT	
2003 08 12		NSW 2000 (AU)	
788438 CFE: 19.7.2, 29.1.12	03	2002 06 05	2002 12 30
PARFUMS NINA RICCI 39, avenue Montaigne PARIS (FR)		2003 08 12	
2002 07 25	2002 12 30	2003 08 12	
788443 A	25	788498 GA	08, 11, 12, 16, 20, 21, 24, 26, 27, 28, 34, 35, 43
QUAN ZHOU ATHLETIC SHOES & GARMENTS CO., LTD.		CFE: 3.7.16, 27.5.1	
(Quanzhou Huanqiu Xiefu Youxian Gongsi) Huanqiu Industrial		GA MODEFINE S.A. Via Penate 4 Mendrisio (CH)	
Area, Chidian, Jinjiang, Quanzhou City, Fujian (CN)		2002 09 18	2002 12 30
2002 08 19	2002 12 30	2003 08 12	
788447 360° OF PLEASURE	34	788499 Implanting trust.	05, 10, 41, 42, 44
JAPAN TOBACCO INC. 2-2-1 Toranomon, Minato-ku Tokyo (JP)		Centerpulse AG Andreasstrasse 15 Zürich (CH)	
2002 09 11	2002 12 30	2002 09 11	2002 12 30
2003 08 12		2003 08 12	
788450 CFE: 3.1.6, 3.1.8, 3.3.1, 24.13.1	05	788502 CFE: 25.3.1, 26.1.1	05, 10, 41, 42, 44
Novartis AG Bâle (CH)		Centerpulse AG Andreasstrasse 15 Zürich (CH)	
2002 09 16	2002 12 30	2002 09 11	2002 12 30
2003 08 12		2003 08 12	
788452 SwissFlock	17, 22	788505 LANCÔME BODY SPECIALIST	03
CFE: 26.11.9		LANCÔME PARFUMS ET BEAUTE & CIE 29, rue du Faubourg	
SwissFlock AG Untermüli 9 Zug (CH)		Saint-Honoré PARIS (FR)	
2002 08 28	2002 12 30	2002 08 23	2002 12 30
2003 08 12		2003 08 12	
788455 MATADOR ELITE	12	788506 LANCÔME BODY ESSENTIEL	03
MATADOR, a.s. T. Vansovej 45 Púchov (SK)		LANCÔME PARFUMS ET BEAUTE & CIE 29, rue du Faubourg	
2002 08 14	2002 12 30	Saint-Honoré PARIS (FR)	
2003 08 12		2002 08 23	2002 12 30
788463 payitmobile	35, 36, 38	2003 08 12	
CFE: 26.4.18, 27.5.1, 29.1.12		788509 LARIBON	05
GZS Gesellschaft für Zahlungssysteme mbH Konrad-Adenauer-		PLIVA d.d. Ulica grada Vukovara 49 Zagreb (HR)	
-Allee 1 Bad Vilbel (DE)		2002 08 27	2002 12 30
2002 09 16	2002 12 30	2003 08 12	
2003 08 12		788516 Joflé	29, 30
788464 AEQUI	10	Zott GmbH & Co. KG Dr.-Steichele-Straße 4 Mertingen (DE)	
Nea International B.V. St. Gerardusweg 50 Maastricht (NL)		2002 08 29	2002 12 30
2002 09 11	2002 12 30	2003 08 12	
2003 08 12		788521 TASTE OF THE WORLD	30
788481 IRGAZONE	01	CFE: 25.1.19, 27.3.1, 27.5.1, 29.1.14	
Ciba Specialty Chemicals Inc. Klybeckstrasse 141 Basel (CH)		ELBEY S.A., société anonyme 11B, boulevard Joseph II Luxembourg	
2002 08 27	2002 12 30	(LU)	
2003 08 12		2002 08 22	2002 12 30
788482 LUCA MALDINI	18, 25, 42	2003 08 12	
J. Weder Meier AG Steigstrasse 34 Diepoldsau (CH)		788525 CFE: 3.13.1, 8.1.19, 29.1.15	30
2002 09 16	2002 12 30	Kraft Foods Schweiz Holding AG Bellerivestrasse 203 Zürich	
2003 08 12		(CH)	
788486 SGS	42	2002 08 23	2002 12 30
CFE: 26.1.10, 26.7.25, 26.11.12		2003 08 12	
SGS Société Générale de Surveillance SA Place des Alpes 1		788526 ORFILIGHT	05, 10, 17
Geneve (CH)		ORFIT INDUSTRIES, Naamloze vennootschap Vosveld 9A	
2002 09 06	2002 12 30	Wijnegem (BE)	
2003 08 12		2002 08 09	2002 12 30
		2003 08 12	

788532 X TEN DD PRODUCTION SWITCHERS CFE: 27.5.1 THOMSON BROADCAST SYSTEMS 17, rue du Petit Albi CERGY (FR) 2002 07 01	09, 42 2002 12 30	2003 08 12	788582 ISSIMA HAPPYLOGY GUERLAIN SA 68, avenue des Champs-Élysées PARIS (FR) 2002 09 20	03 2002 12 30	2003 08 26
788538 RECORD SENSAS S.A. 25, route Nationale, FONTENAY SUR EURE (FR) 2002 07 08	28, 31 2002 12 30	2003 08 12	788583 TRUCOMP E.E.P.D. Electronic Equipment Produktion & Distribution GmbH Gewerbering 3 Weichs (DE) 2002 04 12	09, 37, 42 2002 12 30	2003 08 26
788539 ORGAL Organik Holding Anonim Sirketi Büyükdere Caddesi Meydan Sokak Plaza Spring Giz Kat: 18, Maslak Istanbul (TR) 2002 08 28	01 2002 12 30	2003 08 12	788586 MARINFLAM C.C. Jensen A/S Lovholmen 13, Svendborg (DK) 2002 09 13	06, 12, 19 2002 12 30	2003 08 26
788547 WIMUS Wireless Multimedia System THOMSON multimedia 46, Quai Alphonse Le Gallo BOULOGNE- -BILLANCOURT (FR) 2002 07 01	09, 38 2002 12 30	2003 08 12	788600 GREENAGE BSM DEVELOPPEMENT 6, rue Saint Dominique PARIS (FR) 2002 08 14	04, 14, 24, 25, 26 2002 12 30	2003 08 26
788552 CRAZY TOX CFE: 1.1.1, 27.5.1 Gamble & Gamble SARL 47, quai Carnot Saint Cloud (FR) 2002 07 03	25, 28, 41 2002 12 30	2003 08 12	788601 RAILBEST TRENITALIA S.p.A. P.zza della Croce Rossa, 1 ROMA (IT) 2002 07 19	09, 16, 35, 38, 39, 42, 43 2002 12 30	2003 08 26
788553 SCRATCH ME ! CFE: 24.17.1, 27.5.1, 29.1.4 Gamble & Gamble SARL 47, quai Carnot Saint Cloud (FR) 2002 07 03	25, 28, 41 2002 12 30	2003 08 12	788602 TRIBAN DECATHLON 4, Boulevard de Mons VILLENEUVE D'ASCQ (FR) 2002 08 14	12, 18, 21, 25, 28 2002 12 30	2003 08 26
788555 STELLAR GLOSS HELENA RUBINSTEIN 129, rue du Faubourg Saint-Honoré PARIS (FR) 2002 07 25	03 2002 12 30	2003 08 12	788611 CFE: 18.3.2, 28.5.0, 29.1.1, 29.1.8 Obshchestvo s ogranichennoy otvetstvennostyu „Ruyan” 1/3, stroenie 1, pereulok Melnitsky Moscow (RU) 2002 04 02	01, 02, 03, 04, 05, 06, 07, 08, 09, 11, 12, 16, 18, 20, 21, 22, 24, 25, 26, 28, 34, 35, 42 2002 12 30	2003 08 26
788556 QUATRODENT DROUJESTVO S OGRANITCHENA OTGOVORNOST „STS HOLDING GROUP” Oulitsa Stantsionna 14 Gabrovo (BG) 2002 07 18	03, 05 2002 12 30	2003 08 12	788613 RUYAN CFE: 18.3.2, 27.5.1, 29.1.1, 29.1.8 Obshchestvo s ogranichennoy otvetstvennostyu „Ruyan” 1/3, stroenie 1, pereulok Melnitsky Moscow (RU) 2002 04 02	01, 02, 03, 04, 05, 06, 07, 08, 09, 11, 12, 16, 18, 20, 21, 22, 24, 25, 26, 28, 34, 35, 42 2002 12 30	2003 08 26
788568 SOLGA CFE: 26.13.25, 27.5.1 SOLGA, S.A. Avda. Bizet, 49 - Poligono Industrial Can Jordi RUBI, BARCELONA (ES) 2002 05 21	07 2002 12 30	2003 08 12	788617 1/2 auto half load CFE: 26.1.1, 27.5.1, 27.7.1 MERLONI ELETTRODOMESTICI S.p.A. Viale Aristide Merloni, 47 FABRIANO (AN) (IT) 2002 07 19	07, 11 2002 12 30	2003 08 26
788572 Biogel CFE: 1.15.9, 2.9.14, 26.15.1, 27.5.1, 29.1.3 LRC Products Limited Toft Hall, Knutsford, Cheshire, WA16 9PD (GB) 2002 06 26	10 2002 12 30	2003 08 12	788621 CARAMIA Hengst Import B.V. Industrieterrein „Groot Verlaat” 61 Steenwijk (NL) 2002 08 26	25 2002 12 30	2003 08 26
788573 ARACHÍ IDESAS PARFUMS, S.A. Via Augusta, 59, 9º Planta BARCELONA (ES) 2002 07 30	03 2002 12 30	2003 08 12	788622 db Real Estate Deutsche Bank Aktiengesellschaft Taunusanlage 12 Frankfurt (DE) 2002 08 27	35, 36, 38 2002 12 30	2003 08 26
788575 Rotafrix ContiTech Vibration Control GmbH Vahrenwalder Str. 9 Hannover (DE) 2002 08 28	07 2002 12 30	2003 08 12	788625 Daim CFE: 26.4.18, 27.5.1, 29.1.14 Kraft Foods A/S Johan Throne Holsts plass 1, Oslo (NO) 2002 09 06	29, 30 2002 12 30	2003 08 26
788577 easy STREET CFE: 26.4.2, 26.4.18, 27.5.1 Heinrich Deichmann-Schuhe GmbH & Co. KG Boehnertweg 9 Essen (DE) 2002 08 22	18, 25 2002 12 30	2003 08 12	788627 ULTRAFFECT AVON COSMETICS GMBH München (DE) 2002 08 16	03 2002 12 30	2003 08 26
788578 MARBLE Bayer Aktiengesellschaft Leverkusen (DE) 2002 08 27	01, 05 2002 12 30	2003 08 12	788628 CFE: 19.3.3, 29.1.13 Look-O-Look International B.V. Geurdeland 5 Andelst (NL) 2002 08 08	30 2002 12 30	2003 08 26
788580 KRT KSB Aktiengesellschaft Johann-Klein-Straße 9 Frankenthal (DE) 2002 08 30	07 2002 12 30	2003 08 26	788629 TIAGRA Shimano Inc. 77, Oimatsu-cho 3-cho, Sakai Osaka 590-8577 (JP) 2002 08 27	12 2002 12 30	2003 08 26

788631 ULTEGRA	12	788700 FLEXIFORM	05
CFE: 27.5.1		Janssen Pharmaceutica N.V. Turnhoutseweg 30 Beerse (BE)	
Shimano Inc. 77, Oimatsu-cho 3-cho, Sakai Osaka 590-8577 (JP)		2002 07 29	2002 12 30 2003 08 26
2002 08 27	2002 12 30		
788633 Dr. Raths Junior Formula	05, 30, 32	788720 CFE: 26.2.1, 26.7.25	09, 35, 37, 41
Dr. med. Matthias Rath 4699 Old Ironside Drive Santa Clara, CA 95054 (US)		Orbis Oy P.O. Box 15 Helsinki (FI)	
2002 08 16	2002 12 30	2002 06 26	2002 12 30 2003 08 26
788635 FRUITFUL	03	788724 brühl	20
REVLON (Suisse) S.A. Badenerstrasse 116 Schlieren (CH)		CFE: 26.4.1, 27.5.1, 29.1.12	
2002 09 17	2002 12 30	Brühl & Sippold GmbH Carlsgrün Bad Steben (DE)	
		2002 08 05	2002 12 30 2003 08 26
788637 Dr. Raths Sport Formula	05, 30, 32	788725 TALOSTO	19, 29, 30
Dr. med. Matthias Rath 4699 Old Ironside Drive Santa Clara, CA 95054 (US)		CFE: 26.3.1, 27.1.1, 27.5.1	
2002 08 16	2002 12 30	Zakrytoe aktsionernoe obshchestvo „Talosto” 52, Kuznetsovskaya str. SANKT-PETERSBURG (RU)	
		2002 07 02	2002 12 30 2003 08 26
788639 CIR food BLUTICKET	35, 36, 43	788728 CFE: 25.1.15, 28.5.0	29
CFE: 1.3.13, 25.1.19, 27.5.1, 29.1.13		WININA IMPORT EXPORT AB Box 2023 KUNGSÄNGEN (SE)	
COOPERATIVA ITALIANA DI RISTORAZIONE Soc. Coop. a r.l. Via Nobel, 19 REGGIO EMILIA (RE) (IT)		2002 08 20	2002 12 30 2003 08 26
2002 07 24	2002 12 30		
788647 COMENTA	05	788729 OPEN ROAD	03
Orion Corporation Orionintie 1 Espoo (FI)		Avon Cosmetics Limited Nunn Mills Road Northampton NN1 5PA (GB)	
2002 09 23	2002 12 30	2002 09 10	2002 12 30 2003 08 26
788648 ZIMINO	05	788730 TEAM PARTNER	12, 19, 37
Orion Corporation Orionintie 1 Espoo (FI)		PILKINGTON PLC Prescott Road, St Helens Merseyside, WA10 3TT (GB)	
2002 09 23	2002 12 30	2002 09 09	2002 12 30 2003 08 26
788662 FEXOTIN	05	788738 DULCINEA	01, 03, 05
KRKA, tovarna zdravil, d.d., Novo mesto Smarjeska cesta 6 Novo mesto (SI)		Léciva, a.s. Dolní Mecholupy 130 Praha 10 (CZ)	
2002 09 25	2002 12 30	2002 07 29	2002 12 30 2003 08 26
788664 TRIGINET	05	788742 CHALE	25
KRKA, tovarna zdravil, d.d., Novo mesto Smarjeska cesta 6 Novo mesto (SI)		CFE: 27.5.1	
2002 09 25	2002 12 30	ÖZCANLAR TRIKO SANAYI VE TICARET ANONIM SİRKETİ	
788673 BASAK	29, 30	Kıraç Köyü Kuruçesme Mah. 4 Cad. No: 26 Hadimköy/ Büyükçekmece/İSTANBUL (TR)	
CFE: 5.7.1, 26.1.15, 27.5.1		2002 08 02	2002 12 30 2003 08 26
BASAK TUKETİM VE GIDA MADDELERİ SANAYİ VE PAZARLAMA ANONİM SİRKETİ Konya Yolu 2. Km Akşehir KONYA (TR)		788743 takeMS	09
2002 04 25	2002 12 30	CFE: 27.5.1, 29.1.12	
788674 FUNLine	09	Memory Solution GmbH Waldstrasse 32 Breisach (DE)	
CFE: 27.5.1		2002 08 29	2002 12 30 2003 08 26
Blaupunkt-Werke GmbH Robert-Bosch-Strasse 200 Hildesheim (DE)		788744 Dr. Raths Protect Formula	05, 30, 32
2002 08 02	2002 12 30	Dr. med. Matthias Rath 4699 Old Ironside Drive Santa Clara, CA 95054 (US)	
		2002 08 16	2002 12 30 2003 08 26
788676 Growing by Nature	01, 09, 44	788745 Dr. Raths Stress Formula	05, 30, 32
CFE: 27.5.1		Dr. med. Matthias Rath 4699 Old Ironside Drive Santa Clara, CA 95054 (US)	
Rockwool International A/S Hovedgaden 584 Hedehusene (DK)		2002 08 16	2002 12 30 2003 08 26
2002 09 23	2002 12 30		
788683 BONELIT	01, 03, 05	788746 Dr. Raths Dental Formula	05, 30, 32
Léciva, a.s. Dolní Mecholupy 130 Praha 10 (CZ)		Dr. med. Matthias Rath 4699 Old Ironside Drive Santa Clara, CA 95054 (US)	
2002 07 29	2002 12 30	2002 08 16	2002 12 30 2003 08 26
788689 MOTORHISPANIA	12, 37, 40	788747 Dr. Raths Vitacor Formula	05, 30, 32
CFE: 27.5.1		Dr. med. Matthias Rath 4699 Old Ironside Drive Santa Clara, CA 95054 (US)	
G.H.E. MOTORHISPANIA, S.L. Pol. Ind. La Chaparrilla, 31-32 SEVILLA (ES)		2002 08 16	2002 12 30 2003 08 26
2002 06 17	2002 12 30		
788697 AE	16, 35, 41, 42	788750 DICLOTARD	05, 35
CFE: 27.5.1		TERAPIA S.A. Str. Fabricii nr. 124, Cluj-Napoca Judetul Cluj (RO)	
VDA Verband der Automobilindustrie e.V. Westendstrasse 31 Frankfurt/Main (DE)		2002 08 30	2002 12 30 2003 08 26
2002 07 04	2002 12 30		

788752 ASPENTER TERAPIA S.A. Str. Fabricii nr. 124, Cluj-Napoca Judetul Cluj (RO)	05, 35		
2002 08 30	2002 12 30	2003 08 26	
788755 EUCAPIL Interpharma Praha, a.s. Komoranská 955 Praha 4 - Modrany (CZ)	01, 03, 05		
2002 06 17	2002 12 30	2003 08 26	
788757 SOBA Kenwood Schumpf AG Lättichstrasse 6, Postfach 351 Baar (CH)	07, 08, 09, 11, 21		
2002 08 30	2002 12 30	2003 08 26	
788758 EVALIFE PECHINEY RHENALU (société Anonyme) 7, Place du Chancelier Adenauer PARIS (FR)	06		
2002 08 29	2002 12 30	2003 08 26	
788764 ham CFE: 24.9.1, 25.3.1, 27.5.1 „VOG” Einfuhr und Großhandel mit Lebensmitteln und Bedarfsgütern Aktiengesellschaft Bäckermühlweg 44 Linz (AT)	29		
2002 07 29	2002 12 30	2003 08 26	
788765 DeriWatt Deriwatt AG Lerzenstrasse 10 Dietikon (CH)	35, 36, 39, 42		
2002 04 09	2002 12 30	2003 08 26	
788767 CFE: 26.4.2, 26.4.7, 29.1.4, 29.1.8 Swisskey AG (Swisskey SA) (Swisskey Ltd) Kreuzbühlstrasse 8 Zürich (CH)	09, 16, 35, 38, 42		
2002 05 16	2002 12 30	2003 08 26	
788768 NOWAPLAST Schupa GmbH Industriestrasse 2 Merenberg (DE)	06, 20		
2002 05 24	2002 12 30	2003 08 26	
788769 DANKET Dr. Müller PHARMA Pouchov 182 Hradec Králové (CZ)	03, 05, 30		
2002 06 24	2002 12 30	2003 08 26	
788770 CLINDERM Dr. Müller PHARMA Pouchov 182 Hradec Králové (CZ)	03, 05, 30		
2002 06 24	2002 12 30	2003 08 26	
788772 heller CFE: 27.5.1 Gebrüder Heller Dinklage GmbH Steinfelders Strasse 11 Dinklage (DE)	07, 08		
2002 07 29	2002 12 30	2003 08 26	
788776 CFE: 26.4.10 MANTION S.A. 7, rue Gay Lussac BESANCON (FR)	06		
2002 07 11	2002 12 30	2003 08 26	
788780 VINYLFIT LANCÔME PARFUMS ET BEAUTE & CIE 29, rue du Faubourg Saint-Honoré PARIS (FR)	03		
2002 07 25	2002 12 30	2003 08 25	
788781 Pilsner Urquell Born in PLZEN CFE: 19.7.1, 24.1.5, 24.3.1, 25.1.15, 29.1.15 Plzensky Prazdroj, a.s. U Prazdroje 7 Plzen (CZ)	32, 41		
2002 08 26	2002 12 30	2003 08 25	
788782 RETOUCH'EXPRESS LANCÔME PARFUMS ET BEAUTE & CIE 29, rue du Faubourg Saint-Honoré PARIS (FR)	03		
2002 07 25	2002 12 30	2003 08 25	
788784 MAT RETOUCHE LANCÔME PARFUMS ET BEAUTE & CIE 29, rue du Faubourg Saint-Honoré PARIS (FR)	03		
2002 07 25	2002 12 30	2003 08 25	
788786 SUBLIM COLOR SYSTEM LANCÔME PARFUMS ET BEAUTE & CIE 29, rue du Faubourg Saint-Honoré PARIS (FR)	03		
2002 07 25	2002 12 30	2003 08 25	
788791 PantoBrush SGL CARBON AG Rheingaustrasse 182 Wiesbaden (DE)	09, 37		
2002 05 16	2002 12 30	2003 08 25	
788793 DURIUS BODEGAS DURIUS-ALTO DUERO, S.A. Ctra. Elciego s/nº CENICERO-LA RIOJA (ES)	33		
2002 09 12	2002 12 30	2003 08 25	
788800 H CFE: 24.1.15, 24.1.18	01, 03, 04, 08, 11, 16, 17, 18, 20, 21, 23, 24, 25, 26, 29, 30, 32, 34		
METRO Dienstleistungs-Holding GmbH Schlüterstrasse 41 Düsseldorf (DE)			
2002 08 24	2002 12 30	2003 08 25	
788801 TOL Meister-Plast GmbH Friedrich-Ebert-Straße 75 Witten (DE)	17, 19		
2002 08 27	2002 12 30	2003 08 25	
788805 PLUS QUE PARFAIT BOURJOIS 12-14 rue Victor Noir NEUILLY SUR SEINE (FR)	03		
2002 08 12	2002 12 30	2003 08 25	
788810 CEPTIVA BASF Aktiengesellschaft Carl-Bosch-Strasse 38 Ludwigshafen am Rhein (DE)	05		
2002 09 04	2002 12 30	2003 08 25	
788813 LAOLA Syngenta Participations AG Schwarzwaldallee 215 Basel (CH)	31		
2002 09 17	2002 12 30	2003 08 25	
788815 NEALTA BASF Aktiengesellschaft Carl-Bosch-Strasse 38 Ludwigshafen am Rhein (DE)	05		
2002 09 04	2002 12 30	2003 08 25	
788819 CAR SUCCES ITM ENTREPRISES Société Anonyme 24, rue Auguste-Chabrieres PARIS (FR)	12, 16, 35, 37, 38, 39, 41		
2002 08 28	2002 12 30	2003 08 25	
788823 neptunas CFE: 24.11.7, 26.1.2, 26.11.13, 27.5.1, 29.1.14 GINTAS PETRUS Pranciskonu g. 4a-4 Vilnius (LT)	32		
2002 08 29	2002 12 30	2003 08 25	
788824 MYTERGY Orion Corporation Orionintie 1 Espoo (FI)	05		
2002 09 23	2002 12 30	2003 08 25	
788825 CFE: 25.1.19, 26.11.7 DOUX S.A. Zone Industrielle de Lospars CHATEAULIN (FR)	16, 29, 30		
2002 07 08	2002 12 30	2003 08 25	
788826 northwave CFE: 26.5.1, 27.5.1 PIVA s.r.l. 145, Via Levada PEDEROBBA (Treviso) (IT)	25, 28		
2002 08 08	2002 12 30	2003 08 25	
788827 CFE: 26.5.1 PIVA s.r.l. 145, Via Levada PEDEROBBA (Treviso) (IT)	25, 28		
2002 08 08	2002 12 30	2003 08 25	
788829 MAGEK Zolotarev Andrei Vladimirovich kv.617, 3, prospect Lenina Samara (RU)	44		
2002 09 05	2002 12 30	2003 08 25	

788831 DUOLANCE	05	788871 F. Garofoli	19, 20
SANOFI-SYNTHELABO 174, avenue de France PARIS (FR)		CFE: 27.5.1	
2002 07 08	2002 12 30	2003 08 25	
788835 CFE: 26.1.1, 26.4.2, 26.7.25	06	788874 MEMALZ	05
MANTION S.A. 7, rue Gay Lussac BESANCON (FR)		AstraZeneca UK Limited 15 Stanhope Gate London, W1Y 6LN (GB)	
2002 07 11	2002 12 30	2003 08 25	
788836 MICRONAL	01	788875 Twister air box	07
BASF Aktiengesellschaft Carl-Bosch-Strasse 38 Ludwigshafen (DE)		Fa. Glen Dimplex Deutschland GmbH Otto-Bergner-Str. 28 Sonneberg (DE)	
2002 09 20	2002 12 30	2003 08 25	
788838 open flow computing	09, 35, 38, 42	788876 MARIPE	18, 25
Bytec Bodry Technology GmbH Hermann-Metzger-Strasse 7 Friedrichshafen (DE)		CALZATURIFICIO MARIPE S.P.A. 9, Quartiere dell'Industria, IV Strada FIESSO D'ARTICO (VE) (IT)	
2002 09 23	2002 12 30	2003 08 25	
788841 TOMAI-VINEX TV 1903	32, 33	788877 ICO	16
CFE: 5.7.10, 25.1.15, 27.5.1		CFE: 25.3.1, 26.11.13, 27.5.1, 29.1.1	
Tomai-Vinex S.A., Intreprindere mixta moldo-irlandeza Tomai, Ceadir-Lunga (MD)		ICO Író és Irodaszereket Gyártó és Forgalmazó Részvénytársaság (ICO Rt.) Ipartelep, Pf.: 14 Pomáz (HU)	
2002 09 11	2002 12 30	2003 08 25	
788843 SEPTOPAL	05, 10	788881 DICLOMED	05
Merck KGaA Darmstadt (DE)		Farmaka s.r.l. Via Petrarca, 22 Milano (MI) (IT)	
2002 08 30	2002 12 30	2003 08 25	
788845 CP 443-1	09	788882 SBL	05, 10
Siemens Aktiengesellschaft Wittelsbacherplatz 2 München (DE)		SBL Vaccin AB STOCKHOLM (SE)	
2002 09 09	2002 12 30	2003 08 25	
788847 SPLASHY STICKS	30	788883 e 3000	01, 04, 12
Look-O-Look International B.V. Geurdeland 5 Andelst (NL)		CFE: 25.1.19, 27.5.1, 27.7.1	
2002 08 27	2002 12 30	2003 08 25	
788848 DISCO POPS	30	788897 Reti Sat	09, 16, 35, 38, 41
Look-O-Look International B.V. Geurdeland 5 Andelst (NL)		CFE: 26.1.5, 27.5.1	
2002 08 27	2002 12 30	2003 08 25	
788855 CranMax	05, 29, 30	788902 le Crin	24
WALMARK, a.s. Oldrichovice 44 Trinec (CZ)		CFE: 3.3.1, 27.5.1	
2002 06 24	2002 12 30	2003 08 25	
788857 SAXICO	16	788903 LEPORELLO	03, 09, 14, 16, 18, 25
ICO Író és Irodaszereket Gyártó és Forgalmazó Részvénytársaság (ICO Rt.) Ipartelep, Pf.: 14 Pomáz (HU)		Leporello GmbH Lenkersheimer Straße 26 Nürnberg (DE)	
2002 06 12	2002 12 30	2003 08 25	
788861 agritop	29, 31, 35	788904 VEREL DE BELVAL	24
CFE: 3.13.5, 26.5.4, 27.5.1		CFE: 26.4.1, 27.1.1, 27.5.1	
agricon Gesellschaft für Agrar-, Bau- u. Ernährungswirtschaft mbH Alt Bartelsdorfer Strasse 18b Rostock (DE)		CREATIONS EDITIONS D'ETOFFES D'AMEUBLEMENT 21, rue Cambon PARIS (FR)	
2002 06 05	2002 12 30	2003 08 25	
788866 GLYDOLEP	05	788908 PILKINGTON Team Partner	12, 19, 37
AstraZeneca UK Limited 15 Stanhope Gate London, W1Y 6LN (GB)		CFE: 24.13.25, 25.1.19, 27.5.1	
2002 09 17	2002 12 30	2003 08 25	
788867 COLOR RESIST	03	788910 POWERSHOT	01, 03
LABORATOIRE GARNIER & CIE 281, rue Saint-Honoré Paris (FR)		Reckitt Benckiser N.V. De Fruittuinen 2-12 Hoofddorp (NL)	
2002 08 09	2002 12 30	2003 08 25	
788868 Minotti	20	788915 CHRONOMARINE	14
MINOTTI S.p.A. Via Indipendenza, 152 MEDA (MI) (IT)		ZARINE B.V. Herengracht 548 Amsterdam (NL)	
2002 09 06	2002 12 30	2003 08 25	
788869 SURESOFT	10, 16	788915 CHRONOMARINE	14
KODAK S.A. (Société Anonyme Française) 26, rue Villiot PARIS (FR)		ZARINE B.V. Herengracht 548 Amsterdam (NL)	
2002 08 09	2002 12 30	2003 08 25	

788924 PERBUSEAL	02	788969 KIRCHGASSER	19, 20, 37, 40
Heinz-Glas GmbH Kleintettau, 1-7, Glashüttenplatz Tettau 2 (DE)		CFE: 26.1.18, 27.5.1	
2002 06 11	2002 12 30	2003 09 10	
788925 DASSAULT AVIATION	12, 37, 39	Johann KIRCHGASSER Nr. 166 FILZMOOS (AT)	
DASSAULT AVIATION (société anonyme) 9 Rond-Point des Champs Elysées, Marcel Dassault PARIS (FR)		2002 07 03	2002 12 30
2002 07 08	2002 12 30	2003 08 28	
788926 CFE: 25.1.19, 26.11.7, 29.1.12	16, 29, 30	788979 Aventos	09
DOUX S.A. Zone Industrielle de Lospars CHATEAULIN (FR)		Loewe Opta GmbH Industriestrasse 11 Kronach (DE)	
2002 07 08	2002 12 30	2002 06 20	2002 12 30
2003 09 10		2003 08 19	
788927 EUTHELIUM	05	788981 ARTICOS	09
CFE: 26.4.18		Loewe Opta GmbH Industriestrasse 11 Kronach (DE)	
BIOFARMA 22, rue Garnier NEUILLY-SUR-SEINE (FR)		2002 06 20	2002 12 30
2002 07 25	2002 12 30	2003 08 19	
788928 GOLGI	35, 36, 38, 41	788984 Londa	03, 41, 44
Renescence Ventures II B.V. te Hilversum Museumplein 17 Amsterdam (NL)		CFE: 27.5.1	
2002 09 04	2002 12 30	Londa GmbH 2, An der Milchinsel Leipzig (DE)	
2003 09 10		2002 06 03	2002 12 30
788937 CFE: 11.1.5, 11.3.2, 11.3.9	30, 32, 33, 41, 43	788985 ILLUSION WIRELESS	09, 35, 41
Underberg KG Underbergstrasse 1-3 Rheinberg (DE)		Illusion Softworks, a.s. Lieberzeitova 14 Brno (CZ)	
2002 06 10	2002 12 30	2002 08 20	2002 12 30
2003 09 10		2003 08 19	
788938 CFE: 19.7.1	03, 05, 16	788989 ACS Air Control	18, 25, 28
TOMIL s.r.o. Gen. Svatone 149/IV Vysoké Myto (CZ)		Jack Wolfskin Ausrüstung für Draussen GmbH & Co. KGaA, Limburger Straße 38-40, Idstein (DE)	
2001 09 20	2002 12 30	2002 04 12	2002 12 30
2003 08 19		2003 08 19	
788940 OMVL	07, 11	788995 b	09
O.M.V.L. S.R.L., Via RIVELLA, 10, Pernumia (PD) (IT)		CFE: 26.11.12, 27.5.1	
2002 07 01	2002 12 30	Koninklijke Philips Electronics N.V. Groenewoudseweg 1 Eindhoven (NL)	
2003 08 19		2002 09 10	2002 12 30
788941 FLUKIMEC	05	2003 08 28	
Janssen Pharmaceutica N.V. Turnhoutseweg 30 Beerse (BE)		788997 TURBOINDUCTION	11, 21
2002 09 04	2002 12 30	INOXIA S.R.L. Via Corso Ferraris, 23 DOMODOSSOLA (VB) (IT)	
2003 08 19		2002 09 06	2002 12 30
788942 DERMO EXPERTISE	03	2003 08 19	
L'OREAL 14, rue Royale PARIS (FR)		788998 DANONKI	05, 29, 30
2002 07 25	2002 12 30	COMPAGNIE GERVAIS DANONE (société anonyme) 126-130, rue Jules Guesde, LEVALLOIS PERRET (FR)	
2003 08 19		2002 08 30	2002 12 30
788945 DOVE ADVANCED CARE	03, 21	2003 08 19	
Unilever N.V. Weena 455 Rotterdam (NL)		789006 CLOS LES LUNELLES	33
2002 08 22	2002 12 30	SAS PERSE Château Pavie SAINT EMILION (FR)	
2003 08 19		2002 09 05	2002 12 30
788949 FIMAP	07	2003 08 19	
CFE: 24.17.2, 25.7.1		789018 VITA-MAX	03
FIMAP S.P.A. 56, Viale del Lavoro SAN MARTINO BUON ALBERGO (VERONA) (IT)		L'OREAL 14, rue Royale PARIS (FR)	
2002 07 26	2002 12 30	2002 08 23	2002 12 30
2003 08 19		2003 08 19	
788955 INESIS	24	789019 MICROPEEL	03, 05
DECATHLON 4, Boulevard de Mons VILLENEUVE D'ASCQ (FR)		LA ROCHE-POSAY LABORATOIRE PHARMACEUTIQUE	
2002 08 20	2002 12 30	Avenue René Levayer LA ROCHE-POSAY (FR)	
2003 08 19		2002 08 20	2002 12 30
788958	16	2003 08 19	
CFE: 17.5.25, 19.11.4		789021 APTA CANAL BIO HYGIENE	03
LUCTA S.A. Ctra. Masnou a Granollers, Km. 12,4, MONTORNES DEL VALLES (Barcelona) (ES)		ITM ENTREPRISES Société Anonyme 24, rue Auguste-Chabrieres PARIS (FR)	
2002 09 03	2002 12 30	2002 08 20	2002 12 30
2003 08 28		2003 08 19	
788962 Kapsch TrafficCom	09, 16, 35, 37, 38, 41, 42	789022 SHAVEMEN	03
Kapsch Aktiengesellschaft Wagenseilgasse 1 Wien (AT)		CHRISTINE LAVOISIER PARFUMS - CLP (Société a responsabilité limitée) 102, avenue des Champs Elysées PARIS (FR)	
2002 07 18	2002 12 30	2002 08 14	2002 12 30
2003 08 19		2003 08 19	
788964 HOTBLOOD	25, 28, 41	789023 SANODRINK	05
CFE: 27.5.1, 29.1.12		SOGIVAL, société anonyme 200, route de Mayenne LAVAL (FR)	
CRONOS FINANCES 34, boulevard Exelmans PARIS (FR)		2002 08 13	2002 12 30
2002 08 13	2002 12 30	2003 08 28	
2003 08 19		789024 TERRIBLY	03
		Madame Terry DE GUNZBURG 34, rue Boileau PARIS (FR)	
		2002 08 21	2002 12 30
		2003 08 19	

789034 Luta-CLA	01, 31		
BASF Aktiengesellschaft Carl-Bosch-Strasse 38 Ludwigshafen (DE)			
2002 09 21	2002 12 30	2003 08 19	
789039 CFE: 26.5.1, 29.1.12	05, 29, 30		
Kraft Foods Belgium, société anonyme Chaussée de Bruxelles 450 Halle (BE)			
2002 08 28	2002 12 30	2003 08 19	
789047 MULTIGRAPH	14		
TAG Heuer SA 14a, avenue des Champs-Montants Marin-Epagnier (CH)			
2002 10 02	2002 12 30	2003 08 19	
789049 DIEL	14, 18, 25		
Diyana Ivanova Schlegel, DIEL SCHLEGEL Breitenrainplatz 30 Bern (CH)			
2002 09 17	2002 12 30	2003 08 19	
789051 Glukopirid	05		
Dr. August Wolff GmbH & Co. Arzneimittel Sudbrackstraße 56 Bielefeld (DE)			
2002 09 25	2002 12 30	2003 08 19	
789059 CASAL GARCIA	33		
AVELEDA - SOCIEDADE AGRÍCOLA E COMERCIAL DA QUINTA DA AVELEDA, S.A. Quinta da Aveleda PENAFIEL (PT)			
2002 09 25	2002 12 30	2003 08 19	
789062 MEMOGUM	05, 30		
COVEX FARMA, S.L. Sector Oficinos, No. 33, 1º, 3º Tres Cantos (Madrid) (ES)			
2002 08 22	2002 12 30	2003 08 19	
789063 AURAL	01, 05		
Leciva, a.s. Dolní Mecholupy 130 Praha 10 (CZ)			
2002 07 12	2002 12 30	2003 08 28	
789064 FOKUSIN	01, 03, 05		
Léciva, a.s. Dolní Mecholupy 130 Praha 10 (CZ)			
2002 07 12	2002 12 30	2003 08 19	
789070 Bornemann	07, 37		
Joh. Heinr. Bornemann GmbH 2, Industriestraße Obernkirchen (DE)			
2002 09 02	2002 12 30	2003 08 19	
789071 DOUBLE CIRCLE	28		
CFE: 26.1.4, 27.1.1			
SHANGHAI DOUBLE HAPPINESS CROWN CITY SPORTING GOODS CO., LTD. (SHANGHAI HONGSHUANGXI GUANDU TIYU YONGPIN YOUXIAN GONGSI) 164 Minhe Road Shanghai (CN)			
2002 10 03		2003 08 19	
789072 Throat Candy	05, 30		
Van Houten GmbH & Co. KG Am Stammgleis 9 Norderstedt (DE)			
2002 09 19		2003 08 19	
789073 kisi	12		
GRAMMER AG Wernher-von-Braun-Strasse 6 Amberg (DE)			
2002 09 26	2002 12 30	2003 08 19	
789074 CFE: 26.7.25, 29.1.12	03, 05, 20, 21		
ROZENBLIT (Société Anonyme) Zone Industrielle de Courtine AVIGNON (FR)			
2002 06 11	2002 12 30	2003 08 19	
789078 TRAFFY	06, 09, 42		
SOFREL Le Plessis VERN SUR SEICHE (FR)			
2002 09 06	2002 12 30	2003 08 28	
789084 POLY CHAIN	06, 07, 12		
The Gates Corporation, Delaware corporation 900 South Broadway Denver, Colorado 80209 (US)			
2002 08 07	2002 12 30	2003 08 28	
789085 POWERGRIP	06, 07, 12		
The Gates Corporation, Delaware corporation 900 South Broadway Denver, Colorado 80209 (US)			
2002 08 06	2002 12 30	2003 08 28	
789086 CALL CENTRE CAPACITY CARD C3 CARD	09, 38		
Koninklijke Philips Electronics N.V. Groenewoudseweg 1 Eindhoven (NL)			
2002 09 06	2002 12 30	2003 08 28	
789089 RUMBO	38, 39, 43		
RED UNIVERSAL DE MARKETING Y BOOKINGS ONLINE, S.A. Procion, 1 y 3 - Pl. Baja, Local 3 Madrid (ES)			
2002 07 09	2002 12 30	2003 08 19	
789093 CFE: 19.7.1, 29.1.12	32, 33		
Flügel Enterprises N.V. Hellingkade 9 Maassluis (NL)			
2002 08 07	2002 12 30	2003 08 19	
789094 BLUE SAIL	25, 35		
CFE: 18.3.2, 26.2.7, 27.1.1			
KOZA TRIKO ORME SANAYI VE TICARET LIMITED SIRKETI Kazimkarabekir Mahallesi 25 Sokak No:3, ESENLER ISTANBUL (TR)			
2002 08 26	2002 12 30	2003 08 19	
789101 MELIORAX	05		
BIOFARMA 22, rue Garnier NEUILLY-SUR-SEINE (FR)			
2002 08 30	2002 12 30	2003 08 28	
789103 E	06, 11		
CFE: 27.5.1			
ETEX GROUP S.A. Avenue de Tervuren 361 Bruxelles (BE)			
2002 08 28	2002 12 30	2003 08 28	
789104 DERENS	09, 11		
INTERFORCE LIMITED 2/F Sing Ho Finance Building, 166/168 Gloucester Road Wanchai - Hong Kong (CN)			
2002 10 07	2002 12 30	2003 08 28	
789109 DEPTHMAP	09		
KBA-GIORI S.A. 4, rue de la Paix Lausanne (CH)			
2002 10 03	2002 12 30	2003 08 28	
789112 the nature network	03, 05, 29, 30, 31, 32,		
CFE: 5.3.11, 26.11.3, 27.5.1	33, 35, 39, 42, 44		
MB Managementservice GmbH & Co. KG Dutendorfer Strasse 5-7 Vestenbergsgreuth (DE)			
2002 08 14	2002 12 30	2003 08 28	
789114 YOUNG SPIRIT	18, 24, 25		
Reno Schuhzentrum GmbH Industriegebiet West Thaleischweiler-Fröschen (DE)			
2002 08 19	2002 12 30	2003 08 28	
789115 GlobeGround	35, 37, 39, 40, 43, 45		
GlobeGround GmbH Frankfurt Airport Center I, Hugo-Eckener-Ring Frankfurt am Main (DE)			
2002 02 20	2002 12 30	2003 08 28	
789116 Bobbi Shoes	18, 25		
Heinrich Deichmann-Schuhe GmbH & Co. KG Boehnertweg 9 Essen (DE)			
2002 06 27	2002 12 30	2003 08 28	
789117 CFE: 26.1.5, 26.11.3, 29.1.2, 29.1.4	35, 37, 39,		
	40, 43, 45		
GlobeGround GmbH Frankfurt Airport Center I, Hugo-Eckener-Ring Frankfurt am Main (DE)			
2002 02 20	2002 12 30	2003 08 28	

789118 DANONE Actimel 0%	29, 30, 32		
CFE: 1.15.11, 25.1.15, 26.5.1, 27.5.1, 29.1.15			
COMPAGNIE GERVAIS DANONE, (société anonyme) 126-130, rue Jules Guesde, Levallois-Perret (FR)			
2002 08 02	2002 12 30		2003 08 28
789119 LASH DESIGNER		03	
Avon Cosmetics Limited Nunn Mills Road, Northampton NN1 5PA (GB)			
2002 08 01	2002 12 30		2003 08 28
789122 KARMAZOOPIRA		03, 14, 25	
MarkSign GmbH Beim Goldenen Löwen 13 Basel (CH)			
2002 09 18	2002 12 30		2003 08 19
789123 UNIFIC		03	
LANCOME PARFUMS ET BEAUTE & CIE 29, rue du Faubourg Saint-Honoré PARIS (FR)			
2002 08 29	2002 12 30		2003 08 28
789125 LPG 1 OTOAYGAZ		04, 06	
CFE: 25.7.4, 27.5.1, 27.7.1, 29.1.14			
Aygaz Anonim Sirketi Büyükdere Caddesi No:145/1 Aygaz Han Zincirlikuyu ISTANBUL (TR)			
2002 08 02	2002 12 30		2003 08 19
789126 STYLEA		06, 11, 17	
ITM ENTREPRISES Société Anonyme 24, rue Auguste-Chabrieres PARIS (FR)			
2002 08 28	2002 12 30		2003 08 28
789134 CATREC		06, 39, 40	
Kuusakoski Oy Hyttipojankuja 2 Espoo (FI)			
2002 09 20	2002 12 30		2003 08 19
789137 SMOOTHIE		16	
SOCIETE BIC 14 rue Jeanne d'Asnieres CLICHY (FR)			
2002 09 10	2002 12 30		2003 08 19
789138 FOGARTY		20	
Fogarty Holdings Limited Havenside, Boston, Lincolnshire PE21 0AH (GB)			
2002 09 25	2002 12 30		2003 08 19
789139 FLIP YOUR BIC		16	
SOCIETE BIC 14 rue Jeanne d'Asnieres CLICHY (FR)			
2002 09 11	2002 12 30		2003 08 19
789140 Avinew		05	
MERIAL 17, rue Bourgelat LYON (FR)			
2002 09 11	2002 12 30		2003 08 19
789141 VETORYL		05	
Arnolds Veterinary Products Limited Dechra House, Jamage Road Industrial Estate, Talke Pits Stoke-on-Trent, Staffordshire ST7 1XW (GB)			
2002 09 25	2002 12 30		2003 08 19
789143 CFE: 24.15.1, 26.4.16, 29.1.12		29, 30, 32	
COMPAGNIE GERVAIS DANONE, (société anonyme) 126-130, rue Jules Guesde Levallois-Perret (FR)			
2002 08 02	2002 12 30		2003 08 19
789144 DANUP		29, 30, 32	
CFE: 26.4.18, 27.5.1, 29.1.12			
COMPAGNIE GERVAIS DANONE, (société anonyme) 126-130, rue Jules Guesde Levallois-Perret (FR)			
2002 08 02	2002 12 30		2003 08 19
789148 GUGA		25	
SOFI TEKSTIL SANAYI VE TICARET LIMITED SIRKETI Nisanca Mahallesi, Soganaga Camii No:12/2 Eminönü - Istanbul (TR)			
2002 09 30	2002 12 30		2003 08 19
789150 FERROLYT		05, 31	
Chevita Tierarzneimittel Ges.m.b.H. Kaplanstrasse 10 Wels (AT)			
2002 09 30	2002 12 30		2003 08 19
789156 M		06	
CFE: 26.4.18, 27.5.1			
MONTINI S.p.A. Via Antezzone, 3 RONCADELLE (Brescia) (IT)			
2002 08 05	2002 12 30		2003 08 19
789158 DISARTE		20	
FÁBRICA DE MÓVEIS DISARTE, LDA. E. N. 209, Ponte Nova LORDELO PRD (PT)			
2002 10 03	2002 12 30		2003 08 19
789164 PAIN D'OR CROISSANT		30	
CFE: 5.7.2, 5.7.6, 7.1.13, 8.1.8, 8.1.19, 27.5.1, 29.1.15			
AKTSIONERNO DROUJESTVO „PAIN D'OR” 11, oul. „Obelsko chosse” Sofia (BG)			
2002 09 10	2002 12 30		2003 08 19
789171 Corine de Farme		03	
CFE: 26.1.18, 27.5.1			
COMPAGNIE FINANCIERE SARBEK Zone Industrielle de Tourcoing Nord - Rue de Reckem NEUVILLE-EN-FERRAIN (FR)			
2002 08 20	2002 12 30		2003 08 19
789173 CFE: 19.7.2		03	
PARFUMS CHRISTIAN DIOR 33, avenue Hoche, PARIS (FR)			
2002 08 29	2002 12 30		2003 08 19
789174 DIOR ADDICT		03	
PARFUMS CHRISTIAN DIOR 33, avenue Hoche, PARIS (FR)			
2002 08 27	2002 12 30		2003 08 19
789178 LADY MIDNIGHT		30	
STOLLWERCK-BUDAPEST Édesipari Korlátolt Felelősségű Társaság Vágóhid u. 20 Budapest (HU)			
2002 08 30	2002 12 30		2003 08 19
789181 RAPID FIT		09	
Radio Frequency Systems France 35, rue Jean Jaures BEZONS (FR)			
2002 09 02	2002 12 30		2003 08 19
789182 MetaSmart		31	
ADISSEO FRANCE SAS 42, avenue Aristide Briand ANTONY (FR)			
2002 09 03	2002 12 30		2003 08 19
789194 SCREENMAN		14	
FRANCE TELECOM 6, place d'Alleray PARIS (FR)			
2002 09 05	2002 12 30		2003 08 19
789198 I LOVE ME		03	
COTY B.V. Oudeweg 147 Haarlem (NL)			
2002 09 05	2002 12 30		2003 08 19
789199 SERPENT		07, 12	
The Gates Corporation, Delaware corporation 900 South Broadway Denver, Colorado 80209 (US)			
2002 07 31	2002 12 30		2003 08 19
789209 au nom de la rose		03, 16, 18, 20, 24,	
CFE: 5.3.14, 27.5.1, 29.1.12			
DR 14, rue Daniel Stern Paris (FR)			
2002 05 13	2002 12 30		2003 08 19
789211 Corporate Mobility		12, 35, 36, 37, 38, 39,	
CFE: 26.11.1, 27.5.1, 29.1.1, 29.1.4			
FIAT AUTO S.P.A. Corso Giovanni Agnelli, 200 TORINO (IT)			
2002 01 07	2002 12 30		2003 08 19

789215 IS IRON & STEEL GROUP CFE: 27.5.1 IRON & STEEL GROUP, s.r.o. Vlasimská 5 Praha 10 (CZ) 2002 07 24 2002 12 30 2003 08 19	06	789271 CFE: 26.1.1, 26.1.6, 27.5.1 FBC (Futurebrand) Ltd Carmelite 50 Victoria Embankment London EC4Y 0DX (GB) 2001 09 05 2002 12 30 2003 08 19	35, 42
789217 BEST MORAVITCARBO CFE: 2.3.5, 26.2.7, 27.5.1 Best - Business, a.s. Havlickova 7 Vyskov (CZ) 2002 06 07 2002 12 30 2003 08 19	03, 07, 42	789278 BOUXWILLER KORAMIC BUILDING PRODUCTS N.V. Kapel ter Bede 86 Kortrijk (BE) 2002 08 30 2002 12 30 2003 08 19	19
789219 AQUEEL Simba International Ltd Woodbridge Road Sleaford, Lincolnshire, NG34 7EW (GB) 2002 09 24 2002 12 30 2003 08 19	07	789281 M2 BULO KANTOORMEUBELN, naamloze vennootschap Leopold-III-lei, 21 Edegem (BE) 2002 07 24 2002 12 30 2003 08 19	20
789220 KEMREC Kuusakoski Oy Hyttipojankuja 2 Espoo (FI) 2002 09 20 2002 12 30 2003 08 19	01, 39, 40	789284 sunfries CFE: 1.3.2, 26.11.12, 27.5.1 DANISCO FOODS spol. s r.o. Sobeslavská 2098 Tábor (CZ) 2002 08 28 2002 12 30 2003 08 19	29
789223 STORTI CFE: 26.1.18, 27.5.1 STORTI INTERNATIONAL S.p.A. Via Castelletto, 10 BELFIORE D'ADIGE - VERONA (IT) 2002 05 13 2002 12 30 2003 08 19	07, 12, 37	789285 Melablu Mela moda CFE: 26.4.18, 27.5.1, 29.1.12 BARLOCCO S.P.A. 214, Corso Sempione BUSTO ARSIZIO (Varese) (IT) 2002 09 16 2002 12 30 2003 08 19	18, 25
789226 SEMINIS SVS Holland B.V. Westeinde 161 Enkhuizen (NL) 2002 08 22 2002 12 30 2003 08 19	31	789294 Fraport 09, 12, 16, 18, 25, 28, 35, 36, 37, 38, 39, 40, 41, 42, 43, 44, 45 Fraport AG Frankfurt Airport Services Worldwide Frankfurt am Main (DE) 2002 08 28 2002 12 30 2003 08 19	
789234 FIRESHIELD MBT Holding AG Vulkanstrasse 110 Zürich (CH) 2002 08 22 2002 12 30 2003 08 19	19	789301 InTEGO CFE: 27.5.1 Esselte Leitz GmbH & Co KG Siemensstr. 64 Stuttgart (DE) 2002 09 12 2002 12 30 2003 08 19	16, 20, 21
789236 CHOC' n' GO CFE: 26.3.4, 27.5.1 Société des Produits Nestlé S.A. Vevey (CH) 2002 09 26 2002 12 30 2003 08 19	30	789304 Tonsipret Bionorica AG Kerschensteiner Straße 11-15 Neumarkt (DE) 2002 08 22 2002 12 30 2003 08 19	05
789242 UV BLOCKING CFE: 1.3.2, 27.5.1 Janssen Pharmaceutica N.V. Turnhoutseweg 30 Beerse (BE) 2002 09 03 2002 12 30 2003 08 19	09	789305 G.U-thermostep Gretsch-Unitas GmbH Baubeschläge Johann-Maus-Straße 3 Ditzingen (DE) 2002 08 08 2002 12 30 2003 08 19	06, 11, 19
789243 CFE: 19.7.1 CAMPOMAR, S.L. Avda. de Espana, 9 CEUTA (ES) 2002 09 16 2002 12 30 2003 08 19	03	789306 FOGARTY Fogarty Holdings Limited Havenside, Boston, Lincolnshire PE21 0AH (GB) 2002 09 25 2002 12 30 2003 08 19	24
789245 jacadi PARIS CFE: 26.4.18, 27.5.1, 29.1.4 JACADI (Société Anonyme) ZAC des Champs Pierreux - 26, rue Diderot NANTERRE (FR) 2002 08 28 2002 12 30 2003 08 19	25, 38, 42	789310 EUROPROMIS Property Market Analysis LLP 2 Lygon Place London, SW1W 0JR (GB) 2002 09 25 2002 12 30 2003 08 19	35, 36
789248 DEMARLE Etablissements Guy DEMARLE Zone Industrielle des Ansereuilles WAVRIN (FR) 2002 09 09 2002 12 30 2003 08 19	16, 21, 41	789311 MIXXED UP Lidl Stiftung & Co. KG Heiner-Fleischmann-Str. 2 Neckarsulm (DE) 2002 09 20 2002 12 30 2003 08 19	32, 33
789258 BREADIES Plus Warenhandelsgesellschaft mbH Wissollstrasse 5-43 Mühlheim an der Ruhr (DE) 2002 09 16 2002 12 30 2003 08 19	30	789312 YOGOSAN Lidl Stiftung & Co. KG Heiner-Fleischmann-Str. 2 Neckarsulm (DE) 2002 09 20 2002 12 30 2003 08 19	29, 30
789259 BROKERNET 09, 16, 35, 36, 37, 41, 42 Wiener Börse AG 8, Wallnerstraße WIEN (AT) 2002 07 19 2002 12 30 2003 08 19		789316 LUCERO Bayer Aktiengesellschaft Leverkusen (DE) 2002 09 18 2002 12 30 2003 08 19	01, 05
789263 ANSELM I ANSELM I S.R.L. Via San Carlo, 46 MONTEFORTE D'ALPONE (VR) (IT) 2002 08 08 2002 12 30 2003 08 19	29, 32, 33	789317 BARITON Bayer Aktiengesellschaft Leverkusen (DE) 2002 09 18 2002 12 30 2003 08 19	01, 05
789265 CFE: 3.2.1, 26.5.1 Kraft Foods Belgium, société anonyme Chaussée de Bruxelles 450 Halle (BE) 2002 08 28 2002 12 30 2003 08 19	05, 29, 30		

789320 MICROSLAT	20	789362 SENSEO	14, 16, 21, 43
Proloc Security Systems Pty Limited 15 Stanton Road SEVEN HILLS NSW 2147 (AU)		Sara Lee/DE N.V. Vleutensevaart 100 Utrecht (NL)	
2002 09 25	2002 12 30	2002 09 27	2002 12 30
			2003 08 19
789322 ELPA CESARS	25	789364 ELREC	09, 39, 40
CFE: 3.1.1, 25.1.5, 25.1.15, 26.4.2, 27.5.1		Kuusakoski Oy Hyttipojankuja 2 Espoo (FI)	
ELPA DERI KONFEKSIYON SANAYI VE TICARET LIMITED		2002 09 24	2002 12 30
SIRKETI Fethibey Caddesi Laleli Galeria is Merkezi No: 26/28-46			2003 08 19
EMINÖNÜ/ISTANBUL (TR)		789366 BATTREC	09, 39, 40
2002 06 25	2002 12 30	Kuusakoski Oy Hyttipojankuja 2 Espoo (FI)	
		2002 09 24	2002 12 30
			2003 08 19
789327 Mediterranée	14	789367 MIRAMATIC	10
CFE: 27.5.1		Hager & Werken GmbH & Co. KG Ackerstrasse 1 Duisburg (DE)	
BRM S.p.A. Via Trieste 4/A Valenza Po (IT)		2002 09 02	2002 12 30
2002 08 12	2002 12 30		2003 08 19
789328 CFE: 19.7.2, 29.1.3	21, 33, 34	789370 Ramip	05
MAST-JÄGERMEISTER AG Jägermeisterstraße 7-15 Wolfenbüttel (DE)		Dr. August Wolff GmbH & Co. Arzneimittel Sudbrackstrasse 56 Bielefeld (DE)	
2002 08 23	2002 12 30	2002 09 25	2002 12 30
			2003 08 19
789331 PIORUN	05	789372 LODEZ	33
BASF Aktiengesellschaft Carl-Bosch-Strasse 38 Ludwigshafen am Rhein (DE)		JEANJEAN S.A. Saint-Felix-de-Lodez GIGNAC (FR)	
2002 09 24	2002 12 30	2002 08 28	2002 12 30
			2003 08 20
789333 sofitalia INTERNATIONAL	20	789373 METREC	06, 39, 40
CFE: 26.11.12, 27.5.1		Kuusakoski Oy Hyttipojankuja 2 Espoo (FI)	
Incanto Divani S.r.l. Via dell'Orchidea 18/a Altamura BA (IT)		2002 09 24	2002 12 30
2002 09 06	2002 12 30		2003 08 20
789335 RICHONOR	11	789374 PACREC	06, 39, 40
CFE: 27.5.1		Kuusakoski Oy Hyttipojankuja 2 Espoo (FI)	
ZHEJIANG YUHUAN HUALE APPLIANCES CO., LTD. (Zhejiang Yuhuan Huale Qiju Youxian Gongsì) Huale Building, Qinggang Town, Yuhuan County Zhejiang (CN)		2002 09 24	2002 12 30
2002 08 06	2002 12 30		2003 08 20
789338 style	36	789382 medicus	03, 05, 10, 18, 24, 25
CFE: 26.4.18, 26.13.25, 29.1.1		CFE: 26.4.12, 26.4.18, 27.5.1	
POLNOBANKA, a.s. Vajnorská 21 Bratislava (SK)		Engros-Schuhhaus AG 25, Allmendstrasse, Dietikon (CH)	
2002 09 06	2002 12 30	2002 09 06	2002 12 30
			2003 08 20
789339 style	36	789384 POWER HOBBY	12
CFE: 26.13.25, 29.1.1		COMPAGNIE GENERALE DES ETABLISSEMENTS MICHELIN - MICHELIN & CIE 12 cours Sablon CLERMONT-FERRAND CEDEX 09 (FR)	
POLNOBANKA, a.s. Vajnorská 21 Bratislava (SK)		2002 08 29	2002 12 30
2002 09 06	2002 12 30		2003 08 20
789340 style	36	789385 PLANTE SYSTEM	03, 05
CFE: 26.13.25		LABORATOIRES ARKOPHARMA S.A. L.I.D de Carros Le Broc, ZI, Iere avenue - 2709 m CARROS (FR)	
POLNOBANKA, a.s. Vajnorská 21 Bratislava (SK)		2002 09 20	2002 12 30
2002 09 06	2002 12 30		2003 08 20
789341 MUKAMBRO	05	789387 BOOMER JELLY	30
Cyathus Exquirere PharmaforschungsGmbH Angererstrasse 22 Wien (AT)		Growseed Aktiengesellschaft Aeulestrasse 5 Vaduz (LI)	
2002 07 19	2002 12 30	2002 07 26	2002 12 30
			2003 08 20
789342 HP STAR	01, 05, 44	789394 Pinguins Kids	18, 25
DakoCytomation Denmark A/S Produktionsvej 42 Glostrup (DK)		CFE: 3.7.8, 27.5.1	
2002 08 09	2002 12 30	Ing. Jaroslav Sutarik - IMBIZ Sadová 14 Spisská Nová Ves (SK)	
		2002 10 07	2002 12 30
			2003 08 20
789352 LA MODE DES MONTAGNES	16, 18, 22, 25	789395 STARHEIGHT	18, 25
LA MODE DES MONTAGNES „Au Pont” 10, rue de l'Industrie FRONTENEX (FR)		CFE: 1.1.25, 27.5.1	
2002 08 19	2002 12 30	Ing. Jaroslav Sutarik - IMBIZ Sadová 14 Spisská Nová Ves (SK)	
		2002 10 07	2002 12 30
			2003 08 20
789354 TEKNO MIX	07, 09, 37	789406 MEZA	14
Teknos Group Oy Tapiolan Keskustorni 12. krs ESPOO (FI)		Movado Watch Company S.A. 8, Bettlachstrasse Grenchen (CH)	
2002 09 10	2002 12 30	2002 10 10	2002 12 30
			2003 08 20
789357 MMI	09, 12, 38	789414 REGIVAS	05
AUDI AG Ingolstadt (DE)		AVENTIS PHARMA S.A. 20, Avenue Raymond Aron ANTONY (FR)	
2002 09 06	2002 12 30	2002 08 28	2003 01 13
			2003 08 20

789422 Sakai Productos Naturales CFE: 26.13.25, 27.5.1, 29.1.12 SAKAI, S.A. Industria 48 - Pol. Ind. NordEst S. ANDREU DE LA BARCA (BARCELONA) (ES) 2002 07 08	05 2003 01 13	2003 08 20	789456 PHARD CFE: 2.9.1, 27.5.1 PHARD S.P.A. 16, Via Santa Brigida, NAPOLI (IT) 2002 05 30	03, 09, 14, 16, 18, 24, 25, 28, 32, 41, 43 2003 01 13	2003 08 20
789424 BEAUFOND COGNAC LANDY Bonbonnet ARS (FR) 2002 09 12	33 2003 01 13	2003 08 20	789460 MEGASUN KBL Solarien AG Ringstrasse 24-26 Dernbach (DE) 2002 09 03	11, 37, 41 2003 01 13	2003 08 20
789425 Dosmons CFE: 25.1.19, 27.5.1 FAUSTO SAN JOSÉ, S.A. 6, rue de l'Aire Terrassa (Barcelona) (ES) 2002 07 16	29, 30, 31 2003 01 13	2003 08 20	789462 UPM Pre UPM-Kymmene Corporation Eteläesplanadi 2, Helsinki (FI) 2002 09 23	16 2003 01 13	2003 08 25
789434 UNICLEAN UNIGLAS GmbH & Co. KG Robert-Bosch-Str. 10 Montabaur (DE) 2002 09 24	19 2003 01 13	2003 08 20	789463 SANTA CLAUS EMBASSY CFE: 1.11.1, 26.11.12, 27.5.24 NORAMA S.R.L. Via Pizzo 3 Signori n.1 SORISOLE - Frazione PETOSINO BG (IT) 2002 09 04	09, 16, 28 2003 01 13	2003 08 25
789436 team 4 hotels BERNHARD C. MÜLLER 2, Zavelsteinstrasse München (DE) 2002 02 15	43 2003 01 13	2003 08 20	789464 KEMPPI The Joy of Welding CFE: 26.4.18, 27.5.1 Kempfi Oy Hennalankatu 39 Lahti (FI) 2002 09 16	07, 09, 11 2003 01 13	2003 08 25
789438 FORMULA 40 CFE: 27.5.1, 27.7.1, 29.1.15 Kolorbond (Wales) Ltd Unit 9, Hendy Estates, Hendy, Pontardulais Carmarthenshire SA4 0XP (GB) 2002 09 26	02 2003 01 13	2003 08 20	789465 The Joy of Welding Kempfi Oy Hennalankatu 39 Lahti (FI) 2002 09 16	07, 09, 11 2003 01 13	2003 08 25
789439 WERED CFE: 26.4.18 BATTAL TUNÇ Yenigun Mah. No: 1/1 B Sk. No: 10 Bagcilar ISTANBUL (TR) 2002 08 02	25 2003 01 13	2003 08 20	789466 SONNENKRAFT CFE: 27.5.1, 29.1.1 SONNENKRAFT VERTRIEBS GMBH Resslerstrasse 9 EBENTHAL (AT) 2002 08 08	09, 11, 37 2003 01 13	2003 08 25
789445 OTTO BERG FASHION CFE: 26.4.18, 27.5.1, 29.1.12 DEL REY, s.r.o. Panónska cesta 16 Bratislava (SK) 2002 09 06	18, 23, 24, 25, 35 2003 01 13	2003 08 20	789467 ERASMI Erasmi & Carstens GmbH & Co. KG Mecklenburger Strasse 255 Lübeck (DE) 2002 09 19	30 2003 01 13	2003 08 25
789448 Stolichnaya elit CFE: 19.3.3, 19.7.2, 29.1.13 Spirits International N.V. (in Rotterdam, The Netherlands) World Trade Center, unit TM II 19 Willemstad, Curaçao (AN) 2002 08 02	32, 33 2003 01 13	2003 08 20	789470 alka GOLD MOCCA CFE: 27.5.1 ALKA CO. S.R.L. Sos. Straulesti Nr. 76-86, sector I Bucarest (RO) 2002 05 31	30, 35, 39 2003 01 13	2003 08 25
789449 Driving the World SEW-EURODRIVE GmbH & Co. KG Ernst-Blickle-Strasse 42 Bruchsal (DE) 2001 09 27	07, 09, 12, 37, 39, 42 2003 01 13	2003 08 20	789476 UNITED WINERIES Weinkellerei Lenz Moser Aktiengesellschaft Bäckermühlweg 44 Linz (AT) 2002 10 08	33 2003 01 13	2003 08 25
789450 anwr Ariston-Nord-West-Ring CFE: 27.5.1, 29.1.4 Ariston-Nord-West-Ring eG Nord-West-Ring-Strasse 11 Mainhausen (DE) 2002 02 25	25, 35, 36, 41, 42 2003 01 13	2003 08 20	789478 Cyprodiol Dr. August Wolff GmbH & Co. Arzneimittel Sudbrackstrasse 56 Bielefeld (DE) 2002 09 25	05 2003 01 13	2003 08 25
789452 THERMODEK Tikkurila Paints Oy Kuninkaantie 1 Vantaa (FI) 2002 06 18	01, 02, 16 2003 01 13	2003 08 20	789484 DECOL Microchem AG Hanggässli 2 Erlenbach ZH (CH) 2002 09 18	02 2003 01 13	2003 08 25
789454 AQUAGRAPH TAG Heuer SA 14a, avenue des Champs-Montants Marin-Epagnier (CH) 2002 10 02	14 2003 01 13	2003 08 20	789491 CFE: 3.4.24, 4.5.5, 26.4.15 MAST-JÄGERMEISTER AG Jägermeisterstraße 7-15 Wolfenbüttel (DE) 2002 06 05	09, 16, 21, 24, 25, 28, 32, 33, 34, 35, 41, 43 2003 01 13	2003 08 25
789455 METDECK The Expanded Metal Company Limited PO Box 52, Longhill Industrial Estate (North) Hartlepool TS25 1PR (GB) 2002 09 12	06, 19 2003 01 13	2003 08 20	789499 eco mix CFE: 26.3.18, 27.5.1, 29.1.13 J en T Tussenholding BV Ubroekweg 41 Venlo (NL) 2002 08 23	19, 40 2003 01 13	2003 08 25
			789500 SUPREME SILK Unilever N.V. Weena 455 Rotterdam (NL) 2002 09 18	03, 21 2003 01 13	2003 08 25

789503 FEMEG	29, 30	789548 ISAMI	10
CFE: 3.7.16, 25.1.1, 26.11.12, 27.5.24		TERUMO KABUSHIKI KAISHA 44-1, 2-chome, Hatagaya, Shibuya-ku Tokyo 151-0072 (JP)	
FEMEG Produktions- und Vertriebs GmbH Rudolf-Diesel-Str. 7 Bargtheide (DE)		2002 09 19	2003 01 13
2002 09 06	2003 01 13	2003 08 25	2003 08 22
789507 KUKI	14	789549 CFE: 1.15.23, 26.4.12	03
CFE: 3.4.7, 3.4.24, 26.1.1, 26.1.15		RECKITT & COLMAN (OVERSEAS) LIMITED Dansom Lane HULL, HU8 7DS (GB)	
KUKI, trgovsko in proizvodno podjetje, d.o.o., Ljubljana Sisenska 8 Ljubljana (SI)		2002 10 03	2003 01 13
2002 10 10	2003 01 13	2003 08 22	2003 08 22
789508 Radenska KRALJEVI VRELEC	32	789557 IN-MOBILE	36
CFE: 1.15.21, 2.9.1, 25.7.25, 27.5.24		BANCA INTESA SPA, Piazza Paolo Ferrari, 10 Milano (MI) (IT)	
RADENSKA - ZDRAVILISCE Radenci d.o.o. Zdravilisko naselje 12 Radenci (SI)		2002 09 04	2003 01 13
2002 09 03	2003 01 13	2003 08 22	2003 08 22
789514 SANTANA PS10	12	789558 INTESABCCONTACT	36
Santana Motor, S.A. Polg. „Ciudad del Automovil”, C/Carlos Sáinz, N° 35-37 Leganés, Madrid (ES)		BANCA INTESA SPA, Piazza Paolo Ferrari, 10 Milano (MI) (IT)	
2002 09 19	2003 01 13	2002 09 04	2003 01 13
2003 08 25	2003 08 25	789559 INSINTONIA	36
789519 Snecma Propulsion Solide	01, 06, 07, 09, 11, 12, 13, 17, 19, 22, 38, 40, 42	BANCA INTESA SPA, Piazza Paolo Ferrari, 10 Milano (MI) (IT)	
CFE: 26.1.1, 26.7.25, 27.5.1, 29.1.13		2002 09 04	2003 01 13
Société Nationale d'Etude et de Construction de Moteurs d'Aviation 2, bld du Général Martial Valin PARIS CEDEX (FR)		2003 08 22	2003 08 22
2002 06 27	2003 01 13	789562 SNAPLINK	09, 35, 42
2003 08 22	2003 08 22	Dutch Thinking B.V. Roo Brughof 32 Rotterdam (NL); Idée Fixe B.V. Laan van Meerdervoort 487 La Haye (NL)	
789523 DESOMIX	01, 37, 42	2002 09 10	2003 01 13
Donau Carbon GmbH & Co. KG Gwinnerstrasse 27-33 Frankfurt (DE)		2003 09 10	2003 09 10
2002 08 20	2003 01 13	789563 BIOMAR	07, 11
2003 08 22	2003 08 22	Enviro-Chemie GmbH In den Leppsteinswiesen 9 Roßdorf (DE)	
789528 KORNSPITZ CUP	38, 41	2002 09 26	2003 01 13
backaldrin Österreich GmbH Johann-Schorsch-Gasse 3 Wien (AT)		2003 09 10	2003 09 10
2002 06 13	2003 01 13	789564 tx	09, 37, 39
2003 08 22	2003 08 22	CFE: 27.5.1	
789531 BURMESTER	33	TX INTERNATIONAL LLC, C/ Josep Pla 163 3er. 1a Barcelona (ES)	
J.W. BURMESTER & C.a, S.A. Rua de Belomonte, 37 Porto (PT)		2002 06 11	2003 01 13
2002 09 16	2003 01 13	2003 09 10	2003 09 10
2003 08 22	2003 08 22	789565 IN-VOICE	36
789539 FlexSpace	12	BANCA INTESA SPA, Piazza Paolo Ferrari, 10 Milano (MI) (IT)	
Adam Opel AG Adam Opel Haus Rüsselsheim (DE)		2002 09 04	2003 01 13
2002 09 16	2003 01 13	2003 09 10	2003 09 10
2003 08 22	2003 08 22	789569 AQUALIP	03
789540 D+H	06, 07, 09, 11, 35, 37, 40, 42	COTY B.V. Oudeweg 147 Haarlem (NL)	
CFE: 24.17.5, 26.11.3, 27.5.1		2002 08 07	2003 01 13
Dingfelder+Kern GmbH Georg-Sasse-Strasse 28-32 Ammersbek (DE)		2003 09 10	2003 09 10
2002 04 23	2003 01 13	789572 OGK	09, 12, 25
2003 08 22	2003 08 22	CFE: 27.5.1	
789541 Nubassa	01, 02, 29, 30	OGK (Europe) Limited Pallet Hill, Penrith Cumbria, CA11 0BY (GB)	
Nubassa Gewürzwerk GmbH Großer Stellweg 14 Viernheim (DE)		2002 07 18	2003 01 13
2002 05 03	2003 01 13	2003 09 10	2003 09 10
2003 08 22	2003 08 22	789573 SMARTspin	07, 09
789542 DOBLO' MALIBU	12	KENDRO Laboratory Products GmbH Heraeusstrasse 12-14 Hanau (DE)	
FIAT AUTO S.p.A. Corso G. Agnelli, 200 TORINO (IT)		2002 06 25	2003 01 13
2002 05 27	2003 01 13	2003 09 16	2003 09 16
2003 08 22	2003 08 22	789574 ROBE	11, 37, 42
789543 GOLDEN KAAAN	32, 33	ROBE show lighting s.r.o. Házovice 2090 Roznov pod Radhostem (CZ)	
A. Racke GmbH + Co. Stefan-George-Strasse 20 Bingen (DE)		2002 08 26	2003 01 13
2002 08 27	2003 01 13	2003 09 10	2003 09 10
2003 08 22	2003 08 22	789582 CASUAL HOME	16, 20, 25, 35
789545 POWER TRAILER	12	CFE: 27.3.1, 27.5.1, 29.1.12	
COMPAGNIE GENERALE DES ETABLISSEMENTS MICHELIN - MICHELIN & CIE 12 cours Sablon CLERMONT-FERRAND CEDEX 09 (FR)		SANTONJA, S.A. Guerau de Montmajor s/n ONTINYENT-VALENCIA (ES)	
2002 08 29	2003 01 13	2002 07 25	2003 01 13
2003 08 22	2003 08 22	2003 09 10	2003 09 10
789546 POWER GARDEN	12	789603 MULINO BIANCO	29, 30
COMPAGNIE GENERALE DES ETABLISSEMENTS MICHELIN - MICHELIN & CIE 12 cours Sablon CLERMONT-FERRAND CEDEX 09 (FR)		CFE: 27.5.1	
2002 08 29	2003 01 13	BARILLA ALIMENTARE S.p.A. Via Mantova 166 PARMA (IT)	
2003 08 22	2003 08 22	2002 09 06	2003 01 13
		2003 09 10	2003 09 10
		789620 MEMAZIL	05
		AstraZeneca UK Limited 15 Stanhope Gate London, W1Y 6LN (GB)	
		2002 10 08	2003 01 13
		2003 09 10	2003 09 10

789622 IN-BIZ	36	789670 GRUPPO FORALL	03, 09, 14, 16, 18, 25, 35
BANCA INTESA SPA, Piazza Paolo Ferrari, 10 Milano (MI) (IT)		CFE: 25.1.19, 26.4.18, 27.5.1	
2002 09 04	2003 01 13	2003 09 16	
789623 IN-PRIVATO	36	789671 ZURICH INTERNATIONAL LIFE	36
BANCA INTESA SPA, Piazza Paolo Ferrari, 10 Milano (MI) (IT)		„Zürich” Versicherungs-Gesellschaft, („Zurich” Compagnie d’Assurances), („Zurigo” Compagnia di Assicurazioni), („Zurich” Insurance Company), („Zurich” Compagnia de Seguros)	
2002 09 04	2003 01 13	2003 09 10	
789624 IN-IMPRESA	36	Mythenquai 2 Zürich (CH)	
BANCA INTESA SPA, Piazza Paolo Ferrari, 10 Milano (MI) (IT)		2002 10 16	2003 01 13
2002 09 04	2003 01 13	2003 09 10	
789625 IN-WEB	36	789672 JETBITE	05
BANCA INTESA SPA, Piazza Paolo Ferrari, 10 Milano (MI) (IT)		Coltene AG Feldwiesenstrasse 20 Altstätten SG (CH)	
2002 09 04	2003 01 13	2002 10 22	2003 01 13
789626 IN-SAT	36	2003 09 10	
BANCA INTESA SPA, Piazza Paolo Ferrari, 10 Milano (MI) (IT)		789673 O’DORA	33
2002 09 04	2003 01 13	Weinkellerei Lenz Moser Aktiengesellschaft Bäckermühlweg 44 Linz (AT)	
789629 Barilla CRACKER MEDITERRANEO	30	2002 09 13	2003 01 13
CFE: 5.7.2, 25.1.15, 26.4.2, 26.4.10, 27.5.1, 29.1.1, 29.1.4, 29.1.15		2003 09 10	
BARILLA ALIMENTARE S.p.A. Via Mantova 166 PARMA (IT)		789682 FRI SUISSE DAS GEFLÜGEL MIT BISS	29, 31
2002 04 22	2003 01 13	frifag märwil ag Hauptstrasse 11 Märwil (CH)	
789635 CFE: 2.1.1, 29.1.15	02	2002 08 27	2003 01 13
Chemische Werke Kluthe GmbH Gottlieb-Daimler-Strasse 12 Heidelberg (DE)		2003 09 10	
2002 09 19	2003 01 13	2003 09 10	
789640 IMPRUV	10	789685 Digital X	09
CFE: 25.3.1, 27.5.1		Sony Kabushiki Kaisha (Sony Corporation) 7-35, Kitashinagawa 6-chome, Shinagawa-ku Tokyo (JP)	
Alcon, Inc. Bösch 69 Hünenberg (CH)		2002 10 10	2003 01 13
2002 10 02	2003 01 13	2003 09 16	
789642 BEYOND	05	789686 HARRY WINSTON	09, 18, 25
Alcon, Inc. Bösch 69 Hünenberg (CH)		CFE: 25.1.19, 27.5.1	
2002 10 02	2003 01 13	Harry Winston S.A. 24, quai Général-Guisan Geneve (CH)	
789654 CFE: 24.17.1, 26.11.12	25	2002 10 02	2003 01 13
EUROHOLDING FASHION S.A. 9, rue Schiller Luxembourg (LU)		2003 09 10	
2002 08 06	2003 01 13	2003 09 10	
789655 S-bloc	11	789688 DURAPROX	05
FRIATEC Aktiengesellschaft Steinzeugstrasse 50 Mannheim (DE)		Helsinn Healthcare SA Via Pian Scairolo Pazzallo (CH)	
2002 09 19	2003 01 13	2002 10 03	2003 01 13
789657 Radenska VRELEC MIRAL	32	2003 09 16	
CFE: 1.15.21, 2.9.1, 27.5.1		789691 frifag Geflügel, das beflügelt.	29, 31
RADENSKA - ZDRAVILISCE Radenci d.o.o. Zdravilisko naselje 12 Radenci (SI)		CFE: 27.3.1, 27.5.1	
2002 09 03	2003 01 13	frifag märwil ag Hauptstrasse 11 Märwil (CH)	
789661 CELLU-SCULPT	03	2002 08 27	2003 01 13
Avon Cosmetics Limited Nunn Mills Road, Northampton NN1 5PA (GB)		2003 09 10	
2002 10 09	2003 01 13	2003 09 10	
789664 ACTIVE	07, 11, 20	789696 LASKO PIVO	21, 25, 32
CFE: 2.9.4, 26.1.1, 26.4.2, 26.4.10, 26.11.2, 27.5.1		Pivovarna Lasko d.d. Trubarjeva 28 Lasko (SI)	
Electrolux Professional S.p.A. Viale Treviso, 15 Pordenone (IT)		2002 09 18	2003 01 13
2002 04 29	2003 01 13	2003 09 10	
789665 web2cad	09, 16, 38, 42	789711 MELA-D	03
web2CAD AG Emailfabrikstr. 12 Amberg (DE)		LA ROCHE-POSAY LABORATOIRE PHARMACEUTIQUE	
2002 06 04	2003 01 13	Avenue René Levayer LA ROCHE-POSAY (FR)	
789669 XELLENT	32, 33	2002 09 05	2003 01 13
DIWISA Distillerie Willisau SA Menznauerstrasse 23 Willisau (CH)		2003 09 10	
2002 10 21	2003 01 13	2003 09 10	
789726 Etap ACCOR hotels	43	789715 Z-FLUOR	05
CFE: 25.1.19, 27.5.1, 29.1.15		Novartis AG Bâle (CH)	
ACCOR 2 rue de la Mare Neuve EVRY (FR)		2002 10 16	2003 01 13
2002 08 07	2003 01 13	2003 09 16	
789742 STABAXOL	01, 02	789716 TENEROL	05
Rhein Chemie Rheinau GmbH Düsseldorf Str. 23-27 Mannheim (DE)		Novartis AG Bâle (CH)	
2002 09 25	2003 01 13	2002 10 16	2003 01 13
2003 09 22		2003 09 10	

789745 C	25	789801 NIRVANIL	05
CFE: 3.7.6, 27.3.1		AZIENDE CHIMICHE RIUNITE ANGELINI FRANCESCO	
CINELLISTUDIO S.R.L. Viale Matteucci 38/G PISA (IT)		A.C.R.A.F. S.P.A. Viale Amelia, 70 ROMA (IT)	
2002 09 02	2003 01 13	2002 08 06	2003 01 13
			2003 09 22
789746 GiSelA	31	789818 OPTYREL	01, 40, 42
Consortium Deutscher Baumschulen GmbH Hauptstr. 21 Ellerbek (DE)		Degussa AG Bennigsenplatz 1 Düsseldorf (DE)	
2002 09 30	2003 01 13	2002 09 18	2003 01 13
			2003 09 22
789753 MUSO	10	789819 CFE: 26.11.12	12
TERUMO KABUSHIKI KAISHA 44-1, 2-chome, Hatagaya, Shibuya-ku Tokyo 151-0072 (JP)		PIRELLI PNEUMATICI S.P.A. Viale Sarca, 222 MILANO (MI) (IT)	
2002 09 19	2003 01 13	2002 09 04	2003 01 13
			2003 09 11
789755 Metoject	05	789820 see a scent	03, 42
medac Gesellschaft für klinische Spezialpräparate mbH Theaterstrasse 6 Wedel (DE)		CFE: 2.9.4, 27.5.1	
2002 09 26	2003 01 13	FIRMENICH SA 1, route des Jeunes, Case postale 239 Geneve 8 (CH)	
		2002 10 01	2003 01 13
			2003 09 11
789759 GIANNA MELIANI	25	789822 TENNISLIFE	01, 02, 19, 37
Calzaturificio Gemini di Meliani Bruno & C. s.a.s. Via G. Marconi, 28 Zona Industriale Ponticelli Santa Maria a Monte (Pisa) (IT)		COMPOSAN COSTRUCCION, S.A. Sevilla, 6, MADRID (ES)	
2002 08 13	2003 01 13	2002 06 13	2003 01 13
			2003 09 11
789765 BENASIA	05	789823 CFE: 5.5.20	14
AVENTIS PHARMA S.A. 20, Avenue Raymond Aron ANTONY (FR)		SWATCH AG (SWATCH SA) (SWATCH LTD.) 94, rue Jakob Stämpfli Biel/Bienne (CH)	
2002 08 29	2003 01 13	2002 10 17	2003 01 13
			2003 09 11
789766 Scappa	09	789833 ARASHI	10
Eschenbach Optik GmbH + Co. Schopenhauerstrasse 10 Nürnberg (DE)		TERUMO KABUSHIKI KAISHA 44-1, 2-chome, Hatagaya, Shibuya-ku Tokyo 151-0072 (JP)	
2002 10 10	2003 01 13	2002 09 19	2003 01 13
			2003 09 11
789769 SANTOS	07, 08, 21	789841 Golf Business Community	16, 28, 35, 41
CFE: 26.4.18, 27.5.1		CFE: 1.5.1, 27.5.1, 29.1.12	
SANTOS SA (société anonyme) 140/150, avenue Roger Salengro VAULX EN VELIN (FR)		Siemens Aktiengesellschaft Wittelsbacherplatz 2 München (DE)	
2002 09 12	2003 01 13	2002 09 30	2003 01 13
			2003 09 11
789770 GRUPO FRI-JOE	29, 39	789843 Pravast	05
JOSE FRIGULS CLARIANA, S.A. Merlot n° 20, Polig. Ind. Colot Moja OLERDOLA-BARCELONA (ES)		Dr. August Wolff GmbH & Co. Arzneimittel Sudbrackstrasse 56 Bielefeld (DE)	
2002 08 14	2003 01 13	2002 09 26	2003 01 13
			2003 09 11
789772 AMAZIN' CHANGIN'	05, 10	789845 OJO	09
Janssen Pharmaceutica N.V. Turnhoutseweg 30 Beerse (BE)		Eschenbach Optik GmbH + Co. Schopenhauerstrasse 10 Nürnberg (DE)	
2002 08 22	2003 01 13	2002 10 10	2003 01 13
			2003 09 11
789780 ViewFun	09	789852 Kuzu	18, 25
MUSTEK OPTIC-COMPUTER & COMMUNIKATION INTERNATIONAL GmbH Hellersbergstraße 2A Neuss (DE)		CFE: 27.5.1	
2002 09 05	2003 01 13	KUZU DERI KONFEKSIYON SANAYI VE TICARET LIMITED	
		SIRKETI Gökalp Mahallesi, Prof. Muammer Aksoy Caddes No: 17 ZEYTINBURNU - ISTANBUL (TR)	
789782 Serafina	30	2002 08 26	2003 01 13
Wiebold Confiserie Inh. Walter R. Wiebold Ernst-Abbe-Str. 2 Elmshorn (DE)			2003 09 11
2002 09 27	2003 01 13	789853 QWIKSTAR	10
		Janssen Pharmaceutica N.V. Turnhoutseweg 30 Beerse (BE)	
789783 Avitum	05, 10, 35, 36, 37, 41, 43, 44	2002 09 03	2003 01 13
B. Braun Medizintechnologie GmbH Carl-Braun-Strasse 1 Melsungen (DE)			2003 09 11
2002 09 02	2003 01 13	789854 ROYAL SLUIS	31
		CFE: 26.2.1	
789786 ARTWALK	01	SVS Holland B.V. Westeinde 161, Postbus 22 Enkhuizen (NL)	
CFE: 27.5.1		2002 08 28	2003 01 13
Bayer Aktiengesellschaft Leverkusen (DE)			2003 09 11
2002 10 11	2003 01 13	789855 WIND BLUE	34
		JAPAN TOBACCO INC. 2-2-1 Toranomom, Minato-ku Tokyo (JP)	
789795 NEWWorks 24 heures sur 24	35, 38, 39, 41, 42	2002 10 09	2003 01 13
CFE: 27.5.1, 27.7.1, 29.1.2, 29.1.8			2003 09 23
NEW WORKS SYSTEMS LIMITED 27 New Bond Street LONDRES W1Y 9HD (GB)		789856 SINCROCOLOR	07
2002 02 17	2003 01 13	CRETAPRINT, S.L. Polígono Industrial Ronda Sur - Sierra e Irta, nave 28 CASTELLON (ES)	
		2002 10 10	2003 01 13
			2003 09 11

789857 AfterLase		03, 44	
Forever Laser Institut Geneve (CH)			
2002 08 29	2003 01 13		2003 09 18
789860 jura		09, 11	
CFE: 27.5.1			
Jura Elektroapparate AG Niederbuchsiten (CH)			
2002 09 25	2003 01 13		2003 09 18
789862 Presso		14, 34	
Reemtsma Cigarettenfabriken GmbH Parkstraße 51 Hamburg (DE)			
2002 09 26	2003 01 13		2003 09 18
789864 SICK/MAIHAK		09, 37, 41, 42	
CFE: 26.11.7, 27.5.1			
SICK AG Sebastian-Kneipp-Strasse 1 Waldkirch (DE)			
2002 09 26	2003 01 13		2003 09 18
789870 DILUMAREX		05	
MERIAL 17, rue Bourgelat LYON (FR)			
2002 09 16	2003 01 13		2003 09 18
789871 K-ZONE		09, 16, 25, 28, 29, 30, 41	
CFE: 27.5.1			
Pacific Publications Pty Limited ACN 097 410 896 35-51 Mitchell Street MCMAHONS POINT NSW 2060 (AU)			
2002 07 16	2003 01 13		2003 09 23
789882 Nobletta		29	
Noblee & Thörl GmbH Seehafenstraße 24 Hamburg (DE)			
2002 10 04	2003 01 13		2003 09 18
789887 CANAVERAL		18, 24, 25, 28	
DECATHLON 4, Boulevard de Mons VILLENEUVE-D'ASCQ (FR)			
2002 08 06	2003 01 13		2003 09 18
789894 V-EMB		20, 39	
AB VOLVO GÖTEBORG (SE)			
2002 10 02	2003 01 13		2003 09 18
789900 Neutralin		01, 03	
Henkel KGaA Düsseldorf (DE)			
2002 09 23	2003 01 13		2003 09 24
789907 O.M.G. di Gibogini		07	
CFE: 27.5.1			
O.M.G. S.A.S. DI GIBOGINI STEFANO E.C. 2, Via Arborello Pombia (Novara) (IT)			
2002 08 06	2003 01 13		2003 09 18
789908 BACARDI SUPERIOR		33	
CFE: 24.1.17, 24.5.7, 25.1.15, 27.5.1			
Bacardi & Company Limited Aeulestrasse 772 Vaduz (LI)			
2002 10 16	2003 01 13		2003 09 18
789909 PASSOA The Passion Drink		33	
CFE: 5.1.12, 19.7.1, 27.5.1, 29.1.13			
COINTREAU S.A. Carrefour Moliere SAINT BARTHELEMY D'ANJOU (FR)			
2002 09 11	2003 01 13		2003 09 18
789912 CFE: 1.15.5		05	
Bayer Aktiengesellschaft Leverkusen (DE)			
2002 09 26	2003 01 13		2003 09 09
789914 MONTSEGUR		29	
SODIAAL INTERNATIONAL - Société de Diffusion Internationale Agro-Alimentaire 170 Bis, Boulevard du Montparnasse PARIS (FR)			
2002 09 13	2003 01 13		2003 09 09
789916 ECOSAFE		09, 35, 42	
Henkel-Ecolab GmbH & Co. OHG Reisholzer Werftstraße 38-42 Düsseldorf (DE)			
2002 09 13	2003 01 13		2003 09 09
789919 POWERDOT		01	
Carl Freudenberg KG Hoehnerweg 2-4 Weinheim (DE)			
2002 09 07	2003 01 13		2003 09 09
789920 TuneUp		09	
TuneUp Software GmbH Südring 16 Weiterstadt (DE)			
2002 09 20	2003 01 13		2003 09 09
789922 Gejo		11, 20	
Villeroy & Boch AG Postfach 11 20 Mettlach (DE)			
2002 04 10	2003 01 13		2003 09 09
789926 PRINCIPE		18, 25, 42	
CFE: 24.9.1, 26.1.18, 27.5.1			
PRINCIPE SpA 166, Via Duca degli Abruzzi VARESE (IT)			
2002 06 05	2003 01 13		2003 09 09
789927 Red Bull ENERGY DRINK		32	
CFE: 3.4.4, 25.1.19, 27.5.1, 29.1.13			
Red Bull GmbH Fuschl am see, Am Brunnen 1 (AT)			
2002 06 06	2003 01 13		2003 09 09
789928 EVE		21, 24, 43	
CFE: 26.1.18, 27.5.1			
AS Grand Hotel Viljandi Tartu 11/Lossi 29 Viljandi (EE)			
2002 09 10	2003 01 13		2003 09 09
789936 Thermolight		19	
Trost Vertriebs- und Verwaltungs GmbH Bottstrasse 1 Rauenberg (DE)			
2002 09 16	2003 01 13		2003 09 10
789940 indena Science is Our Nature		42	
CFE: 27.5.1			
INDENA S.p.A. 12 Viale Ortles Milano (IT)			
2002 09 06	2003 01 13		2003 09 10
789943 action		09	
CFE: 4.5.21, 26.1.18, 27.5.1, 29.1.12			
Eschenbach Optik GmbH + Co. Schopenhauerstrasse 10 Nürnberg (DE)			
2002 10 10	2003 01 13		2003 09 10
789944 Jupiter		31	
Rosen-Tantau Mathias Tantau Nachfolger Tornescher Weg 13 Uetersen (DE)			
2002 10 08	2003 01 13		2003 09 10
789946 Heartbeat		31	
Rosen-Tantau Mathias Tantau Nachfolger Tornescher Weg 13 Uetersen (DE)			
2002 10 08	2003 01 13		2003 09 10
789953 ZOCCAI		09, 14, 18, 25	
LEGI INTERNATIONAL s.r.l. 132, via Trento ZANE' (Vicenza) (IT)			
2002 08 07	2003 01 13		2003 09 10
789954 PROTEQFLU		05	
MERIAL LIMITED Sandringham House, Sandringham Avenue, Harlow Business Park, Harlow, CM19 5QA (GB)			
2002 09 06	2003 01 13		2003 09 10
789955 confirm Pregnancy test in 5 minutes		05	
CFE: 2.3.23, 27.1.1, 27.5.1			
R&S consumer goods GmbH Auflegerstrasse 1 München (DE)			
2002 10 01	2003 01 13		2003 09 10
789956 CFE: 1.1.1, 22.1.5, 25.1.15, 29.1.12		32, 33	
INTERBREW S.A. Grand-Place 1 Bruxelles (BE)			
2002 09 09	2003 01 13		2003 09 10
789958 Frings		07	
Heinrich Frings GmbH & Co. KG Jonas-Cahn-Strasse 9 Bonn (DE)			
2002 09 30	2003 01 13		2003 09 10

789962 BIC COMFORT 3 08 SOCIETE BIC 14, rue Jeanne d'Asnieres CLICHY (FR) 2002 09 19 2003 01 13 2003 09 10	790030 SilverCap 09 EPCOS AG St.-Martin-Strasse 53 München (DE) 2002 10 08 2003 01 13 2003 09 10
789966 AICON 16, 17, 20, 40 aicon Werbemittel GmbH 160, Wünschendorf HOFSTÄTTEN a.d. Raab (AT) 2002 07 01 2003 01 13 2003 09 10	790031 LAVILIA 03, 05 Lavipharm Group Holding Val Sainte Croix 7 Luxembourg (LU) 2002 09 27 2003 01 13 2003 09 23
789967 maximum DAS MASSMÖBELHAUS 20 CFE: 25.5.1, 26.4.18, 27.5.1, 29.1.13 Peter MAX Gesellschaft m.b.H. Horner Bundesstraße 106 STOCKERAU (AT) 2002 09 17 2003 01 13 2003 09 10	790032 BORGIO MAGREDO 33 GENAGRICOLA-GENERALI AGRICOLTURA Spa Piazza Duca degli Abruzzi, 1 TRIESTE (TS) (IT) 2002 09 06 2003 01 13 2003 09 23
789972 CFE: 3.7.3, 29.1.13 16, 29, 30 Willem Hendrik Brinkman Zuideind 35 Drouwenerveen (NL) 2002 09 18 2003 01 13 2003 09 10	790033 FITSCREEN 09 Koninklijke Philips Electronics N.V. Groenewoudseweg 1 Eindhoven (NL) 2002 10 04 2003 01 13 2003 09 23
789978 Davigen 03, 05, 10 STADA Arzneimittel AG Stadastraße 2-18 Bad Vilbel (DE) 2002 10 05 2003 01 13 2003 09 10	790035 TAICROS 01 Degussa AG Bennigsenplatz 1 Düsseldorf (DE) 2002 09 25 2003 01 13 2003 09 23
789982 EASY RIDER 20 BULO KANTOORMEUBELLEN, naamloze vennootschap Leopold-III-lei, 21 Edegem (BE) 2002 10 04 2003 01 13 2003 09 10	790037 CONNY 03, 05, 35 CFE: 26.13.1, 27.5.1 CONTRAX s.r.o. Srbská 53 Brno (CZ) 2001 12 19 2003 01 13 2003 09 23
789989 CFE: 26.11.3, 29.1.13 09, 16, 35, 38, 42 Swisskey AG (Swisskey SA) (Swisskey Ltd) Kreuzbühlstrasse 8 Zürich (CH) 2002 07 30 2003 01 13 2003 09 10	790039 LE BILLET E. LECLERC 16, 35, 36, 38, 41 Monsieur Edouard LECLERC, Citoyen de droit français Château de la Haye, Saint Divy LANDERNEAU (FR) 2002 05 27 2003 01 13 2003 09 23
789994 GOLF CROSS 25, 28, 41 CFE: 26.4.18, 27.5.24 Finance Ventures B.V. Splijtbakweg 60 Almere (NL) 2002 09 26 2003 01 13 2003 09 10	790040 GRUPO BREDA 19, 35 CFE: 1.1.5, 2.1.23, 26.5.2, 26.5.11 JOSE PETIT VILA Via Europa, 133 1º MATARÓ (ES) 2002 06 13 2003 01 13 2003 09 23
789998 GlyKopeel 03, 05, 44 TORDJMAN MICHEL 86, rue de Miromesnil PARIS (FR) 2002 09 19 2003 01 13 2003 09 10	790042 ALLEGRO 17, 19, 20 NMC S.A. Rovert 10 Raeren (BE) 2002 08 02 2003 01 13 2003 09 23
789999 CFE: 24.17.2, 25.7.1 18, 25 TECHNISYNTHÈSE (Société a Responsabilité Limitée) SAINT- -PIERRE-MONTLIMART (FR) 2002 09 19 2003 01 13 2003 09 10	790044 SPOTORNO 05, 10 Sulzer Orthopedics Ltd. Grabenstrasse 25 Baar (CH) 2002 09 11 2003 01 13 2003 09 23
790000 FIGHTERS 12, 16 CFE: 23.1.25, 27.5.1 Marcus Broix Wupperstraße 3 Düsseldorf (DE) 2002 10 04 2003 01 13 2003 09 10	790047 TECNA 09 TECNA S.P.A. Via Grieco, 25/27 Castel S. Pietro Terme (BO) (IT) 2001 12 18 2003 01 13 2003 09 23
790002 CFE: 28.5.0 30, 32, 35 Open Joint-stock Company „Pishchekombinat Bezhitskiy” 52, Kromskaya St. Bryansk (RU) 2002 04 16 2003 01 13 2003 09 10	790050 Bilsa Bilgisayar Yazilim A.S. 42 CFE: 26.4.2, 27.5.1, 29.1.1, 29.1.4, 29.1.6 BILSA BILGISAYAR YAZILIM ILETISIM EGITIM TEKSTIL GIDA SANAYI VE TICARET ANONIM SIRKETI 1454 Sokak No: 11 Alsancak IZMIR (TR) 2002 02 06 2003 01 13 2003 09 23
790005 Esquisse 16 CFE: 27.5.1, 29.1.4 S.C. GALEC Société Coopérative Anonyme a directoire et conseil de surveillance 52, rue Camille Desmoulins ISSY LES MOULINEAUX CEDEX (FR) 2002 04 23 2003 01 13 2003 09 10	790054 LAVIBELLE 03, 05 Lavipharm Group Holding Val Sainte Croix 7 Luxembourg (LU) 2002 09 27 2003 01 13 2003 09 23
790011 MARIAS MARIES 35, 36 FIRMINO LOPES DA COSTA NUNES DA FONSECA Urbanização Buzano, lote 12, R/C-A Sao Domingos de Rana (PT) 2002 08 13 2003 01 13 2003 09 10	790055 LAVIMED 03, 05 Lavipharm Group Holding Val Sainte Croix 7 Luxembourg (LU) 2002 09 27 2003 01 13 2003 09 23
790019 SMOOTHPIX 09 Koninklijke Philips Electronics N.V. Groenewoudseweg 1 Eindhoven (NL) 2002 10 17 2003 01 13 2003 09 10	790059 MILK GUARD 05 HYPRED 55, Boulevard Jules Verger DINARD (FR) 2002 09 18 2003 01 13 2003 09 23
	790069 PHYTLEY 03, 05, 29, 30 VERNIN Valérie-Isabelle 24 bis, avenue du Président Wilson PARIS (FR) 2002 07 01 2003 01 13 2003 09 23
	790071 F-CELL 09, 12, 28 DaimlerChrysler AG Epplestrasse 225 Stuttgart (DE) 2002 09 20 2003 01 13 2003 09 23

790074 DESMONATE	01	790096 MEGACROM	05
Bayer Aktiengesellschaft Leverkusen (DE)		CROMA PHARMA GMBH Industriezeile 6 Leobendorf (AT)	
2002 10 07	2003 01 13	2002 09 11	2003 01 13
			2003 09 23
790076 KUSCH	20	790098 Investiční společnost Sportvest, a.s.	36
Kusch + Co Sitzmöbelwerke GmbH & Co. KG 5, Gundringhausen 1 Hallenberg (DE)		Investiční společnost Sportvest, a.s. K Zizkovu 4/851 Praha 9 (CZ)	
2002 10 04	2003 01 13	2002 03 22	2003 01 13
			2003 09 23
790077 STARWALKER	16	790103 CFE: 3.1.14	18
Montblanc-Simplo GmbH Hellgrundweg 100 Hamburg (DE)		WELLJACK (QUANZHOU) CHEST & BAGS WARE CO., LTD. (WEISHIJE QUANZHOU XIANGBAO ZHIPIN YOUXIAN GONGSI) Qingmeng S.T. Industry Area, Quanzhou Fujian (CN)	
2002 10 09	2003 01 13	2002 10 22	2003 01 13
			2003 09 23
790079 Coppenrath & Wiese Cafeteria	30	790105 Aquagym	32
Conditorei Coppenrath & Wiese GmbH & Co. KG Heerstrasse 9 Westerkappeln (DE)		United Innovation Drinks AG Grabenstrasse 10 St. Wendel (DE)	
2002 10 11	2003 01 13	2002 07 01	2003 01 13
			2003 09 23
790083 suffix! casualwear	25	790108 PIKO MODELLBAHNEN & GEBÄUDEMDELLE HO	28
CFE: 24.17.1, 27.5.1		CFE: 7.11.15, 26.4.3, 27.5.1	
Quelle Aktiengesellschaft Nürnberger Strasse 91-95 Fürth (DE)		PIKO Spielwaren GmbH Lutherstr. 30 Sonneberg (Thüringen) (DE)	
2002 09 30	2003 01 13	2002 08 02	2003 01 13
			2003 09 23
790086 ANTONIA	25	790109 TRUW	03, 05, 29, 32, 40
CFE: 26.4.18, 27.5.1		TRUW Arzneimittel Vertriebs GmbH Ziethenstrasse 8 Gütersloh (DE)	
Quelle Aktiengesellschaft Nürnberger Strasse 91-95 Fürth (DE)		2002 08 16	2003 01 13
2002 09 30	2003 01 13		2003 09 23
790088 Allstab	01	790110 PRESECURE	38, 41, 42
Allstab Chemicals GmbH Kreuzauer Str. 46 Düren (DE)		CFE: 26.4.18, 27.5.1, 27.5.24	
2002 09 17	2003 01 13	PRESECURE Consulting GmbH Wagnerstr. 21 Telgte (DE)	
		2002 08 23	2003 01 13
790091 INEX	14		2003 09 23
Stahr Holding A/S Grusbakken 14-16 Gentofte (DK)		790111 LA GRASE	03, 35
2002 10 10	2003 01 13	OBSHESTVO S OGRANICHENNOY OTVETSTVENNOSTYU „CYKLOTRON” kv. 185, korp. 1, 2, b-r Dmitriya Donskogo Moscow (RU)	
790093 Sympay	09, 16, 35, 36, 38, 39, 41, 42	2002 09 11	2003 01 13
Deutsche Telekom AG Friedrich-Ebert-Allee 140 Bonn (DE)			2003 09 10
2002 07 05	2003 01 13		
790094 VITREOCROM	05, 10		
CROMA PHARMA GMBH Industriezeile 6 Leobendorf (AT)			
2002 09 11	2003 01 13		

F. TOPOGRAFIE UKŁADÓW SCALONYCH

291

REJESTRACJA

Poniższe zestawienie zawiera kolejno: numer rejestracyjny topografii układów scalonych, datę i w nawiasie numer zgłoszenia topografii, datę pierwszego wprowadzenia topografii do obrotu (jeżeli miała miejsce przed zgłoszeniem), nazwiska i imiona lub nazwy oraz miejsca zamieszkania lub siedziby osób, na rzecz których zarejestrowano topografię kod kraju, nazwiska i imiona twórców (jeśli nie jest

nim zgłaszający), słowne oznaczenie techniczne funkcji elektronicznej topografii oraz daty upływu okresów ochrony topografii.

8 2002 12 10 (9) Instytut Technologii Elektronowej,
Warszawa (PL)

Twórcy: Baryka Andrzej, Kurjata-Pfitzner Ewa, Sadowski Marcin,
Skowron Marcin

RFID

2007 12 09

2012 12 31

G. SPROSTOWANIA OPISÓW PATENTOWYCH I OPISÓW OCHRONNYCH

292

Poniższe zestawienie zawiera kolejno kod rodzaju patentu, numer patentu oraz przyczynę i treść sprostowania.

OPISY PATENTOWE

(B1) 171172 Sprostowano błąd drukarski na tytułowej stronie opisu w symbolu klasyfikacyjnym z „IntCl⁶ C09K 3//04, C09K 7/06,, na „IntCl⁶C08K 3/04, C08K 7/06,,.

(B1) 183142 Postanowiono opis ponownie wydrukować ze względu na stwierdzone błędy drukarskie.

(B1) 183212 Postanowiono opis ponownie wydrukować ze względu na stwierdzone błędy drukarskie.

(B1) 183238 Postanowiono opis ponownie wydrukować ze względu na stwierdzone błędy drukarskie.

(B1) 183778 Postanowiono opis ponownie wydrukować ze względu na stwierdzone błędy drukarskie.

(B1) 184401 Postanowiono opis ponownie wydrukować ze względu na stwierdzone oczywiste pomyłki

(B1) 184687 Sprostowano błędy drukarskie w treści opisu na str.3 wiersz 17 od góry z „fluorowice” na „fluorowce”, na str.9

wiersz 11 od góry z „...r¹ i r” na „... r¹ i r²”, na str.13 wiersz 3 od dołu z „R¹, X¹...” na str.14 Tabela 3, Nr 14 z „H₂CH=CH₂” na „CH₂CH=CH₂”, na str..17 Tabela 3,Nr 160 z „7-72” na „70-72” oraz na str.25 wiersz 2 od dołu z „wytężeniowym” na “wyłożeniowym”.

(B1) 184715 Sprostowano błędy drukarskie w treści opisu na str.12 wiersz 31 od góry z „pęcherzykami N₃” na “pęcherzykami N₂” oraz na str. 19 w przykładzie 13 wiersz 3 od góry z „Próbki następnie” na „Próbki na wstępie”.

(B1) 184769 Sprostowano błędy drukarskie w treści opisu na str.6 wiersz 12 od góry z „ramię 2A” na „ramię 24”, na str. 8 wiersz 6 od dołu z „pasma 8” na „pasma 48” na str. 9 wiersz 22 od dołu z „prętów 34” na „prętów 14”.

(B1) 185241 Sprostowano błędy drukarski na tytułowej stronie opisu w nazwie pełnomocnika z „JAN & WIERZCHOŃ & PARTNERZY” na „JAN WIERZCHOŃ & PARTNERZY”.

(B) 185648 Sprostowano błąd drukarski na tytułowej stronie opisu w symbolu klasyfikacyjnym z „IntCl⁷ C03F 1/62” na „IntCl⁷ C02F 1/62”.

(B1) 185685 Sprostowano błąd drukarski na tytułowej stronie opisu w symbolu klasyfikacyjnym z „IntCl⁷ C08K 67/08” na „IntCl⁷ C08L 67/08”.

H. OGŁOSZENIA

293

OŚWIADCZENIA O GOTOWOŚCI UDZIELENIA
LICENCJI (LICENCJA OTWARTA)

Patenty

Poniższe zestawienia zawierają kolejno: kod rodzaju patentu, numer patentu, datę zgłoszenia, numer, rok wydania Wiadomości Urzędu Patentowego, w którym ogłoszono o udzieleniu patentu, wysokość opłaty licencyjnej (jeżeli uprawniony ją podał) i datę złożenia oświadczenia oraz tytuł wynalazku) oraz nazwisko i imię (nazwę) uprawnionego z adresem.

(B1) 186224 1997 03 28 12/03 (-) 2003 04 04
Pompa ciepła, zwłaszcza do oczyszczalni ścieków
Uniwersytet Gdański
Gdańsk, ul. Bażyńskiego 1a

(B1) 186228 1996 10 29 12/03 (8%) 2003 07 08
1-fenyl-5,7(1H)dioks-2,3-dihydroimidazo[1,2a][1,3,5]triazyny
i sposób ich wytwarzania
Akademia Medyczna
Lublin, Al. Raławickie 1

(B1) 186234 1997 03 20 12/03 (10%) 2003 05 26
Sposób wytwarzania 9 hydratu etylenodiaminotetraoctanu dimagnezu
Politechnika Śląska
Gliwice, ul. Akademicka 2A

(B1) 186237 1997 05 12 12/03 (8%) 2003 07 08
Czopki o działaniu przeciwcukrzycowym na bazie chlorpropamidu
Akademia Medyczna
Lublin, Al. Raławickie 1

(B1) 186272 1998 03 17 12/03 (-) 2003 08 11
Sposób i urządzenie do składania folii z tworzyw polimerowych
Politechnika Lubelska
Lublin, ul. Bernardyńska 13

(B1) 186356 1997 10 28 12/03 (10%) 2003 08 04
Sposób wytwarzania katalizatora tytanowo-silikalitowego
Politechnika Szczecińska
Szczecin, Aleja Piastów 17

(B1) 186357 1997 10 28 12/03 (10%) 2003 08 04
Sposób wytwarzania katalizatora tytanowo-silikalitowego
Politechnika Szczecińska
Szczecin, Aleja Piastów 17

294

SPROSTOWANIA OGŁOSZEŃ OPUBLIKOWANYCH
W WIADOMOŚCIACH URZĘDU PATENTOWEGO

Poniższe zestawienie zawiera kolejno: numer, którego sprostowanie dotyczy oraz treść sprostowania

ZNAKI TOWAROWE

142471 w WUP-ie Nr. 07/2003 na str. 1175 w łamie lewym, wiersz 5 błędnie wydrukowano wykaz towarów;

jest:

29: bakalie

30: drób (mięso) i produkty z drobiu, galaretki jadalne, grzyby konserwowane, konfitury, jaja, mięso i produkty z mięsa

31: mleko, produkty mleczne

32: owoce gotowane, owoce konserwowane, owoce smażone, owoce suszone

powinno być:

bakalie; drób (mięso) i produkty z drobiu, galaretki jadalne, grzyby konserwowane, konfitury, jaja, mięso i produkty z mięsa; mleko, produkty mleczne; owoce gotowane, owoce konserwowane, owoce smażone, owoce suszone; owoce morza (nieżywe), produkty tłuszczowe; pasty do kanapek zawierające tłuszcz; ryby (nieżywe), ryby konserwowane, ryby solone, ryby wędzone, potrawy na bazie ryb; warzywa gotowane warzywa konserwowane, warzywa suszone, sałatki warzywne; zioła ogrodowe; zupy, żelatyna do celów spożywczych, żywność solona; aromaty do żywności, budynie, ciasta, ciastka, ciasteczka, ciasta przekładane mięsem, cukierki, czekolada, czekoladki, drażetki, guma do żucia, pastylki, pomadki, pralinki, orzechy i orzeszki w polewie czekoladowej, orzeszki w polewie lukrowej, owoce suszone w polewie czekoladowej lub lukrowej, wafle; lody spożywcze; herbata, kawa, ekstrakty kawy, substytuty kawy; kakao i wyroby z kakao; napoje na bazie czekolady, napoje na bazie kawy, napoje na bazie kakao; makarony spożywcze; miód; musztarda; ocet, pasztety; produkty zbożowe; muesli; przyprawy; ryż, sosy; wyroby garmażeryjne; wyroby piekarnicze; owoce świeże, owoce cytrusowe, orzechy, warzywa świeże; aperitify bezalkoholowe, ekstrakty owocowe bezalkoholowe, esencje do produkcji napojów, koktajle bezalkoholowe, lemoniady, syropy do lemoniad, mleko arachidowe, mleko migdałowe, musujące pastylki do wytwarzania napojów, musujące proszki do wytwarzania napojów, napoje bezalkoholowe, napoje z soków owocowych, napoje musujące; napoje serwatkowe, nektary owocowe, piwo, soki owocowe, soki warzywne sorbety, syropy do napojów, wyciągi z owoców, woda, woda gazowana; Klasy: 29, 30, 31, 32

TABLE OF CONTENTS

Page

Part I Official communications

Part II Notices of rights granted

A. Inventions

267. Granted patents (from N° 186 222 to N° 186 381)	1884
268. Decisions on refusal to grant patents (taken after publication of the particulars of the applications)	1898
269. Decisions on discontinuance of the proceedings (taken after publication of the particulars of the applications)	1898
270. Decisions declaring the decisions on the grant of the patents lapsed	1898
271. Entries and changes in the Patent Register (not published in other separate publications)	1898
272. Decisions on the lapse of patents	1900

B. Utility models

273. Granted rights of protection (from N° 60 041 to N° 60 094)	1901
274. Decisions on refusal to grant rights of protection (take after publication of the particulars of the application)	1904
275. Decisions on discontinuance of the proceedings (taken after publication of the particulars of the applications)	1904
276. Decisions declaring the decisions on the grandt of the rights of protection lapsed	1905
277. Entries and changes in the Utility Model Register (not insered in other separate publications)	1905
278. Decisions on the lapse of rights of protection	1905

C. Industrial designs

279. Registration (N° 2 810, 2 811, 2 837 and from N° 3 373 to N° 3 728)	1907
280. Decisions declaring the decisions on the grandt of the right in registration lapsed	1952

C°. Ornamental designs

281. Entries and changes in the Ornamental Designs Register (not inserted in other separate publications)	1953
282. Decisions on the lapse of rights in registration	1953
283. Decisions on the extension of the right in registration	1953

D. Trademarks

284. Granted rights of protection for trademarks (from N° 144 701 to N° 145 740)	1954
285. Entries and changes in the Trademark Register (not published in other separate publications)	2115
286. Decisions on invalidation of rights of protection	2136
287. Decisions on the lapse of rights protection	2136
288. Termination of the right of protection (right not renewed)	2136
289. Decisions on the change or reversal of the decisions (published in Wiadomości Urzędu Patentowego)	2138
290. International registrations recognised in Poland	2141

E. Geographical indications

F. Topographies of integrated circuits

291. Registration	2180
-------------------------	------

G. Rectifications of patent specifications and other specifications

292. Patent specifications	2180
----------------------------------	------

H. Announcements

293. Declarations of willingness to grant licences (open licences) - patents	2181
294. Corrections of announcements published in the Wiadomości Urzędu Patentowego	2181

Part III Information

Jurisdiction and explanations

Foreign regulations. Statistics. Miscellaneous

Corrections

(of announcements published in the Wiadomości Urzędu Patentowego)